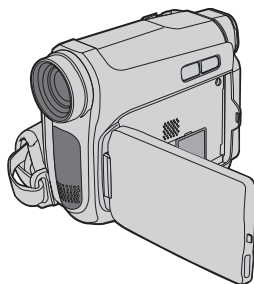

# JVC

**Cher client,**

Nous vous remercions d'avoir acheté cet appareil photo numérique. Avant utilisation, veuillez lire les informations et les précautions de sécurité présentées dans les pages 3 à 6 pour utiliser cet appareil en toute sécurité.

**FRANCAIS****CAMÉSCOPE NUMÉRIQUE****GR-D720E****GR-D740E****PRISE EN MAIN 8****ENREGISTREMENT ET  
LECTURE VIDÉO 18****FONCTIONS AVANCÉES 24****RÉFÉRENCES 35****LEXIQUE Couverture arrière****Mini DV PAL****FRANCAIS**

Pour désactiver la démonstration, réglez "MODE DEMO" sur "ARRÊT".

(☞ p. 24, 26)

**MANUEL D'UTILISATION**

LYT1679-003B

## Fonctions principales de ce caméscope

### Effets de fondu/volet

Vous pouvez utiliser les effets de fondu/volet pour faire des transitions de scènes de type professionnel. (☞ p. 31)

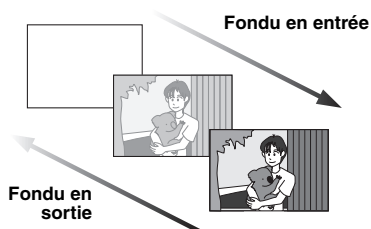

### Programme AE, Effets et Effets de l'obturateur

Par exemple, le mode "SPORTS" permet de filmer des scènes rapides une image à la fois, puis de donner une lecture au ralenti stable aux couleurs vives. (☞ p. 32)

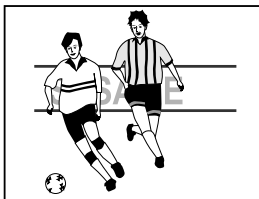

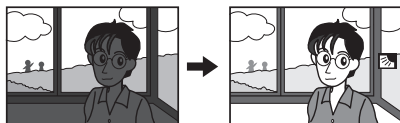

### Compensation de contre-jour

Il vous suffit d'appuyer sur la touche  pour éclaircir une image assombrie par le contre-jour. (☞ p. 29)



### Batterie intelligente

Pour vérifier l'état de la batterie, appuyez sur la touche **DATA**. (☞ p. 14)

ETAT DE LA BATTERIE		
NIVEAU		TEMPS MAXI
100%		LCD 110mn
50		VISEUR 135mn
0		

### Touche Auto

Vous pouvez modifier le mode d'enregistrement du caméscope et passer du réglage manuel au réglage standard; pour cela, appuyez sur la touche **AUTO**. (☞ p. 20)

## POUR COMMENCER!

- **Avant d'enregistrer une vidéo importante, effectuer un enregistrement test.**

Visualiser l'enregistrement test pour vous assurer que les images et le son ont été enregistrés correctement.

- **Nous vous recommandons de nettoyer les têtes vidéo avant utilisation.**

Si votre caméscope est resté inutilisé pendant une période prolongée, il est fort possible que les têtes soient encrassées. Nous vous recommandons donc de nettoyer les têtes régulièrement à l'aide d'une cassette de nettoyage (en option).



- **Veillez à ranger vos cassettes et votre caméscope dans un endroit approprié.**

Les têtes vidéo se salissent plus facilement si vous rangez vos cassettes et votre caméscope dans un endroit poussiéreux. Nous vous conseillons de retirer les cassettes du caméscope et de les ranger dans leurs boîtiers. Rangez votre caméscope dans une sacoche.

- **Utilisez le mode SP (Standard) pour les enregistrements vidéo importants.**

Le mode LP (Long Play) vous permet d'enregistrer 50% de plus que le mode SP (Standard), mais il est possible que des parasites de type mosaïque apparaissent pendant la lecture selon le type de cassette et les conditions d'utilisation.

Par conséquent, pour les enregistrements importants, nous vous recommandons d'utiliser le mode SP.

- **Sécurité et fiabilité.**

Nous vous recommandons d'utiliser uniquement des batteries et des accessoires JVC avec ce caméscope.

- **Ce produit inclut des technologies brevetées et autres technologies propriétaires et ne fonctionne qu'avec une batterie intelligente JVC. Utiliser les batteries JVC BN-VF808U/BN-VF815U/BN-VF823U. L'utilisation de batteries génériques non fabriquées par JVC peut endommager le circuit interne de recharge.**

- **Assurez-vous de n'utiliser que des cassettes portant la marque Mini DV <sup>Mini</sup> DV.**

- **Notez que ce caméscope n'est pas compatible avec les autres formats vidéo numériques.**

- **Nous vous recommandons d'utiliser des cassettes de la marque JVC.**

Votre caméscope est compatible avec toutes les marques de cassettes vendues dans le commerce conformes à la norme MiniDV cependant, les cassettes de la marque JVC ont été conçues dans le but d'optimiser les performances de votre appareil.

- **Nous vous rappelons que ce caméscope est exclusivement destiné à un usage privé.**

Toute utilisation commerciale sans autorisation préalable est interdite. (Même si vous enregistrez un spectacle, une manifestation ou une représentation pour votre propre plaisir, nous vous recommandons d'obtenir une autorisation préalable).

- **NE LAISSEZ PAS** cet appareil

- dans un endroit où la température est supérieure à 50 °C.

- dans un endroit où l'humidité est extrêmement faible (inférieure à 35%) ou extrêmement élevée (80%).

- à la lumière directe du soleil.

- dans un véhicule fermé en été.

- à proximité d'une source de chaleur.

- **L'écran LCD est fabriqué selon une technologie de haute précision.**

Des points noirs ou des points lumineux colorés (rouges, verts et bleus) peuvent cependant apparaître et demeurer sur l'écran LCD. Ces points ne sont pas enregistrés sur la cassette. Il ne s'agit pas d'un défaut de l'appareil. (Taux de points efficaces : plus de 99,99%).

- **Retirez la batterie lorsque vous n'utilisez pas votre caméscope et vérifiez régulièrement s'il fonctionne correctement.**

Lisez également les "CONSIGNES DE SÉCURITÉ", pages 36 à 38.

## PRÉCAUTIONS DE SÉCURITÉ

**AVERTISSEMENT : AFIN D'ÉVITER TOUT RISQUE D'ÉLECTROCUTION, N'EXPOSEZ PAS CET APPAREIL À LA PLUIE OU À L'HUMIDITÉ.**

### PRECAUTIONS:

- Pour éviter tout risque d'électrocution, n'ouvrez pas le boîtier. Aucune pièce intérieure n'est à régler par l'utilisateur. Consultez un technicien qualifié en cas de problème.
- Si vous n'utilisez pas l'adaptateur secteur pendant une période prolongée, nous vous recommandons de déconnecter le câble d'alimentation de la prise secteur.

### PRECAUTIONS:

- Ce caméscope est conçu pour être utilisé avec les signaux de télévision couleur de type PAL. Il ne fonctionne pas sur un téléviseur utilisant une norme différente. Cependant, l'enregistrement et lecture sur l'écran LCD ou le viseur sont possibles n'importe où.
- Ce produit inclut des technologies brevetées et autres technologies propriétaires et ne fonctionne qu'avec une batterie intelligente JVC. Utilisez les batteries JVC BN-VF808U/BN-VF815U/BN-VF823U ; pour les recharger ou pour brancher le caméscope sur une prise secteur, utilisez l'adaptateur secteur multi-tensions fourni. (Un adaptateur de conversion adéquat est nécessaire pour adapter les différents types de prises secteur selon les pays.)

### REMARQUES:

- La plaque signalétique (indiquant le numéro de série) et les consignes de sécurité se trouvent au bas et/ou au dos de l'appareil.
- Dans le cas de l'adaptateur secteur, ces informations se trouvent sur les côtés supérieurs ou inférieurs.

### AVERTISSEMENT:

Les piles ne peuvent pas être soumises à une chaleur excessive, notamment aux rayons du soleil ou à une flamme.

### PRECAUTION:

La prise secteur doit être opérationnelle.

Si cet appareil est placé dans une armoire ou sur une étagère, assurez-vous qu'il y a suffisamment d'espace de chaque côté afin de permettre la ventilation (10 cm ou plus des deux côtés, au dessus et à l'arrière).

N'obstruez pas les orifices de ventilation.

(Si les orifices de ventilation sont obstrués par un journal, un vêtement, etc., une surchauffe risque de se produire.)

Ne placez aucun objet incandescent sur l'appareil, tel qu'une bougie.

Lors de l'élimination des piles, il convient de prendre en considération les problèmes d'environnement. Les réglementations locales ou la législation concernant la mise au rebut de ces piles doivent être strictement respectées.

N'exposez pas votre appareil aux éclaboussures.

N'utilisez pas cet appareil dans une salle de bain ou dans des endroits avec de l'eau.

Veillez également à ne placer aucun récipient rempli d'eau ou de liquide sur l'appareil (produits cosmétiques ou pharmaceutiques, vases, pots de fleurs, tasses, etc.).

(Si de l'eau ou du liquide pénètre à l'intérieur de l'appareil, vous risqueriez de vous électrocuter ou de provoquer un incendie.)

Ne dirigez pas l'objectif ou le viseur directement vers le soleil. Vous pourriez vous abîmer la vue et/ou endommager les circuits internes de l'appareil. Vous risqueriez également de vous électrocuter ou de provoquer un incendie.

### PRÉCAUTION!

Les remarques suivantes visent à protéger l'utilisateur et l'appareil contre des dommages éventuels.

Lorsque vous transportez l'appareil, veillez à toujours utiliser la dragonne fournie. Ne transportez pas ou ne saisissez pas le caméscope par l'écran LCD, car il pourrait tomber ou s'endommager.

Veillez à ne pas coincer vos doigts dans le compartiment de la cassette. Ne laissez pas les enfants utiliser le caméscope, car ils peuvent facilement se blesser de cette façon.

Ne pas utiliser de trépied photographique sur des surfaces irrégulières et inclinées. Il pourrait tomber et l'appareil pourrait être sérieusement endommagé.

### PRÉCAUTION!

Il n'est pas conseillé de poser le caméscope sur le téléviseur après avoir raccordé les câbles (Audio/Video, S-Video, etc.) quelqu'un pourrait se prendre les pieds dans les câbles, faire tomber le caméscope et l'endommager.

## Informations aux consommateurs sur la mise au rebut des appareils en fin de vie



### [Union européenne]

Ce symbole indique que cet équipement électrique ou électronique ne doit pas être jeté avec les ordures ménagères une fois arrivé en fin de vie. Il doit être remis à un point de collecte spécialisé dans le recyclage des appareils électriques et électroniques afin d'y subir un traitement approprié de récupération et de recyclage en conformité avec la législation nationale en vigueur.

Si ce produit est bien mis au rebut de manière appropriée, vous préservez les ressources naturelles et aidez à prévenir les conséquences négatives potentielles sur l'environnement et la santé des êtres humains qui pourraient survenir en cas de traitement inadéquat de ce produit. Pour toute information supplémentaire au sujet du point de collecte et du recyclage de ce produit, vous pouvez contacter votre municipalité, votre déchetterie ou le magasin où vous avez acheté le produit.

Conformément à la législation nationale, des sanctions peuvent être appliquées en cas de rejet incorrect de ce déchet.

### [Utilisateurs professionnels]

Si vous souhaitez mettre ce produit au rebut, rendez-vous sur notre site [www.jvc-europe.com](http://www.jvc-europe.com) pour obtenir des informations sur les conditions de reprise de ce produit.

### [Autres pays en dehors de l'Union européenne]

Si vous souhaitez vous débarrasser de ce produit, procédez conformément à la législation nationale en vigueur ou toutes autres réglementations applicables dans votre pays portant sur le traitement des appareils électriques et électroniques en fin de vie.

### Attention:

Ce symbole est uniquement valable dans l'Union européenne.

Cher(e) client(e),

[Union européenne]

Cet appareil est conforme aux directives et normes européennes en vigueur concernant la compatibilité électromagnétique et à la sécurité électrique.

Représentant européen de la société Victor Company of Japan Limited :

JVC Technology Centre Europe GmbH  
Postfach 10 05 52  
61145 Friedberg  
Allemagne

## Nettoyage du caméscope

Avant de le nettoyer, mettez le caméscope hors tension et retirez la batterie et l'adaptateur secteur.

### Pour nettoyer l'extérieur

Essuyer délicatement avec un chiffon doux. Trempez le chiffon dans de l'eau savonneuse et essorez-le bien pour retirer la saleté. Essuyez ensuite avec un chiffon sec.

### Pour nettoyer l'écran LCD

Essuyer délicatement avec un chiffon doux. Prendre soin de ne pas endommager l'écran. Refermez l'écran LCD.

### Pour nettoyer l'objectif

Utilisez une brosse souple, puis essuyez l'objectif avec du papier de nettoyage spécial.

### Pour nettoyer l'objectif du viseur

Retirez la poussière du viseur à l'aide d'une brosse souple.

### REMARQUES:

- Éviter les agents de nettoyage puissants comme la benzine ou l'alcool.
- Le nettoyage ne doit être entrepris qu'après le retrait de la batterie ou le débranchement d'autres modules d'alimentation.
- De la moisissure peut se former sur l'objectif s'il n'est pas nettoyé.
- Si vous utilisez un produit de nettoyage ou un chiffon traité chimiquement, reportez-vous aux mises en garde inhérentes à chaque produit.
- Pour nettoyer le viseur, adressez-vous à votre revendeur JVC le plus proche.

### NETTOYEZ LES TÊTES !

S'affiche si de la saleté a été détectée sur les têtes de lecture pendant l'enregistrement. Utilisez une cassette de nettoyage. (☞ p. 3)

**PRISE EN MAIN 8**

Index.....	8
À propos de ce manuel.....	11
Accessoires fournis.....	11
Réglage de la poignée.....	12
Alimentation.....	13
Sélection de la langue.....	15
Réglages de la date et de l'heure.....	15
Réglage du viseur.....	15
Réglage de la luminosité de l'affichage.....	16
Montage sur un trépied.....	16
Insertion/éjection d'une cassette.....	16
Mode Large 16:9.....	17

**ENREGISTREMENT ET LECTURE VIDÉO 18**

<b>ENREGISTREMENT VIDÉO.....</b>	<b>18</b>
Enregistrement de base.....	18
Durée de bande restante.....	18
Relecture rapide.....	18
Zoom.....	19
Prise de vues journalistiques.....	19
Interface de prise de vues.....	19
Time Code.....	20
Enregistrement sur une cassette en cours.....	20
Mode automatique/manuel.....	20
<b>LECTURE VIDÉO.....</b>	<b>21</b>
Lecture normale.....	21
Arrêt sur image.....	21
Recherche accélérée variable.....	21
Recherche de section vierge.....	22
Lecture de photos.....	22
Raccordement à un téléviseur ou un magnétoscope.....	22

**FONCTIONS AVANÇÉES 24**

**UTILISATION DES MENUS POUR DES RÉGLAGES**

<b>PRÉCIS.....</b>	<b>24</b>
Modification des réglages des menus.....	24
Menus d'enregistrement.....	25
Menus de lecture.....	27

**FONCTIONS POUR L'ENREGISTREMENT 28**

Photo (Enregistrement de photos sur une cassette).....	28
Mise au point manuelle.....	28
Commande d'exposition.....	29
Verrouillage de l'iris.....	29
Compensation de contre-jour.....	29
Zone de mesure d'exposition.....	30
Réglage de la balance des blancs.....	30
Réglage manuel de la balance des blancs..	31
Effets de fondu/volet.....	31
Programme AE, Effets et Effets de l'obturateur.....	32

**MONTAGE 33**

Copie vers un magnétoscope.....	33
Copie vers ou depuis un appareil vidéo équipé d'un connecteur DV (Copie numérique).....	33
Raccordement à un ordinateur personnel.....	34

**RÉFÉRENCES 35**

<b>DÉPANNAGE.....</b>	<b>35</b>
<b>CONSIGNES DE SÉCURITÉ.....</b>	<b>36</b>
<b>CARACTÉRISTIQUES TECHNIQUES.....</b>	<b>39</b>

**LEXIQUE Couverture arrière**

## Index

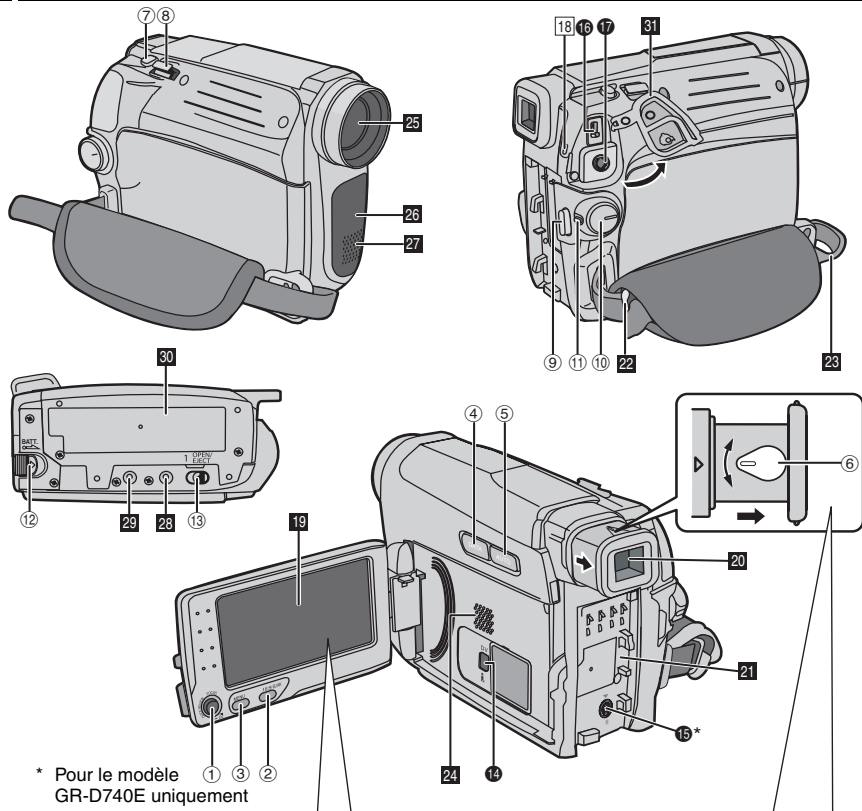
**Comment ouvrir l'écran LCD**

Appuyez sur l'extrémité A de l'écran LCD.

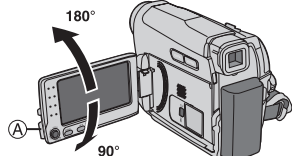

L'écran LCD peut pivoter sur 270°.

**Fonctionnement avec alimentation couplée**

Lorsque l'interrupteur d'alimentation est réglé sur "REC", vous pouvez également mettre le caméscope sous/hors tension en ouvrant / fermant l'écran LCD ou en dépliant/repoussant le viseur.

**REMARQUES:**

- L'image n'apparaîtra pas simultanément sur l'écran LCD et sur le viseur. Si vous tirez sur le viseur alors que l'écran LCD est ouvert, vous pouvez choisir lequel des deux utiliser. Réglez "PRIORITE" sur le mode de votre choix dans le menu SYSTEME. (☞ p. 26)
- Des points lumineux colorés peuvent apparaître sur l'écran LCD ou le viseur. Toutefois, il ne s'agit pas d'un dysfonctionnement.



## Commandes

- ① <: Touche Gauche / Touche de rembobinage [◀] (☞ p. 21) / Touche de relecture rapide [QUICK REVIEW] (☞ p. 18)
- >: Touche Droite / Touche d'avance rapide [▶▶] (☞ p. 21)
- ^: Touche Haut / Touche de lecture et de pause [▶/II] (☞ p. 21) / Mise au point manuelle [FOCUS] (☞ p. 28)
- ∨: Touche Bas / Touche Arrêt [■] (☞ p. 21) Compensation de contre-jour  (☞ p. 29) Mesure d'exposition (☞ p. 30) Pression vers le bas: SET
- ② Touche d'écran large 16:9 [16:9] (☞ p. 17) Touche de recherche des blancs [BLANK] (☞ p. 22)
- ③ Touche Menu [MENU] (☞ p. 24)
- ④ Touche batterie intelligente [DATA] (☞ p. 14)
- ⑤ Touche Auto [AUTO] (☞ p. 20)
- ⑥ Commande d'ajustement dioptrique (☞ p. 15)
- ⑦ Touche d'activation du mode Photo [SNAPSHOT] (☞ p. 28)
- ⑧ Commande de zoom électrique [T/W] (☞ p. 19) Commande de volume du haut-parleur [VOL. +, -] (☞ p. 21)
- ⑨ Touche de marche/arrêt d'enregistrement [START/STOP] (☞ p. 18)
- ⑩ Interrupteur d'alimentation [REC, PLAY, OFF]
- ⑪ Touche de verrouillage
- ⑫ Touche de libération de la batterie [BATT.] (☞ p. 13)
- ⑬ Interrupteur d'ouverture/éjection de la cassette [OPEN/EJECT] (☞ p. 16)

## Connecteurs

- ⑭ Connecteur vidéo numérique [DV OUT] (i.LINK\*) (☞ p. 33, 34)
- \* i.LINK fait référence aux spécifications et extensions de la norme IEEE1394-1995. Le logo  est applicable aux produits conformes à la norme i.LINK.
- ⑮ Connecteur de sortie S-Vidéo (☞ p. 22) (Pour le modèle GR-D740E uniquement) Les connecteurs sont situés sous les volets.
- ⑯ Connecteur d'entrée CC [DC] (☞ p. 13)
- ⑰ Connecteur de sortie audio/vidéo [AV] (☞ p. 22, 33)

## Témoins

- ⑱ Indicateur POWER/CHARGE (☞ p. 13)

## Autres composants

- ⑲ Écran LCD (☞ p. 8)
- ⑳ Viseur (☞ p. 15)
- ㉑ Logement de la batterie (☞ p. 13)
- ㉒ Oeillet de la dragonne (☞ p. 12)
- ㉓ Poignée ceinturée (☞ p. 12)
- ㉔ Haut-parleur (☞ p. 21)
- ㉕ Objectif
- ㉖ Capteur de l'appareil photo (Veillez à ne pas obstruer cette zone, car elle comporte un capteur intégré indispensable à la prise de vues.)
- ㉗ Microphone stéréo
- ㉘ Orifice de taquet (☞ p. 16)
- ㉙ Trou fileté pour montage du trépied (☞ p. 16)
- ㉚ Volet de logement de la cassette (☞ p. 16)
- ㉛ Couvercle du connecteur

### Position de l'interrupteur d'alimentation

#### REC:

Pour commencer l'enregistrement sur une cassette.

#### OFF:

Pour mettre le caméscope hors tension.

#### PLAY:

Pour lire un enregistrement sur une cassette.

## Indications de l'écran LCD et du viseur

### Pendant l'enregistrement vidéo

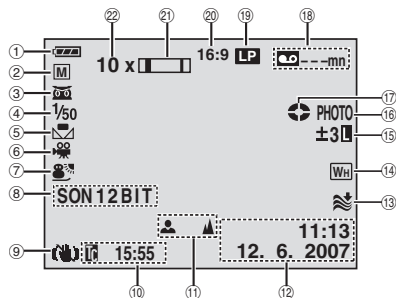

- ① Indicateur d'énergie restante dans la batterie
- ② Mode de fonctionnement  
**A** : Mode Auto  
**M** : Mode Manuel
- ③ **AF-L** : Indicateur de prise de vue en faible lumière (☞ p. 32)  
**AF-A** : Mode Gain relevé (☞ p. 25)
- ④ Vitesse d'obturation (☞ p. 32)
- ⑤ Témoin de balance des blancs (☞ p. 30)
- ⑥ Indicateur de l'effet sélectionné (☞ p. 32)
- ⑦ Indicateur du programme AE sélectionné (☞ p. 32)
- ⑧ **SON 12BIT/16BIT** : Indicateur du mode de son (☞ p. 26) (S'affiche pendant environ 5 secondes après la mise sous tension du caméscope.)
- ⑨ Stabilisateur d'image numérique ("STAB IMAGE") (☞ p. 25) (seul le témoin **STAB** s'affiche)
- ⑩ Time Code (☞ p. 26)
- ⑪ Témoin de mise au point manuelle (☞ p. 28)
- ⑫ Date/Heure (☞ p. 26)
- ⑬ Témoin d'atténuation des bruits du vent (☞ p. 25)
- ⑭ Témoin d'effet de fondu/volet sélectionné (☞ p. 31)
- ⑮ **SPOT** : Témoin de commande d'exposition spot (☞ p. 30)  
**COMP** : Témoin de compensation de contre-jour (☞ p. 29)  
**±** : Témoin de réglage d'exposition (☞ p. 29)  
**L** : Témoin de verrouillage du diaphragme (☞ p. 29)
- ⑯ **PHOTO** : (S'affiche lors de la prise de vues.)  
**ENR** : (Apparaît pendant l'enregistrement.) (☞ p. 18)

- ⑰ Témoin de déroulement de la bande (Pivote pendant le déroulement de la bande.)
- ⑱ Temps restant de la cassette (☞ p. 18)
- ⑲ Mode de vitesse d'enregistrement (SP/LP) (☞ p. 26) (seul l'indicateur LP est affiché)
- ⑳ Indicateur de mode d'écran large sélectionné (☞ p. 17) (seul le témoin 16:9 s'affiche)
- ㉑ Témoin de zoom (☞ p. 19)
- ㉒ Rapport de zoom approximatif (☞ p. 19)

### Pendant la lecture vidéo

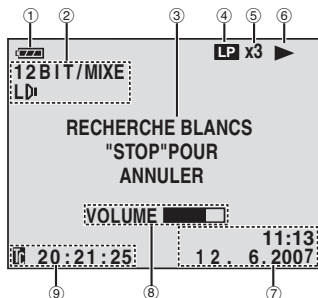

- ① Indicateur d'énergie restante dans la batterie (☞ p. 36)
- ② Indicateur de son G/D (☞ p. 27)
- ③ Indicateur de recherche des blancs (☞ p. 22)
- ④ Vitesse de bande (SP/LP) (seul le témoin LP s'affiche)
- ⑤ Indicateur de vitesse de recherche variable: x-10, x-3, x3 et x10 (☞ p. 21)
- ⑥ **▶** : Lecture  
**▶▶** : avance/recherche rapide  
**◀◀** : retour/recherche rapide  
**||** : Pause
- ⑦ Date/Heure (☞ p. 27)
- ⑧ **VOLUME** : Témoin de niveau de volume (☞ p. 21)
- ⑨ Time Code (☞ p. 27)

## À propos de ce manuel

### Levier de commande

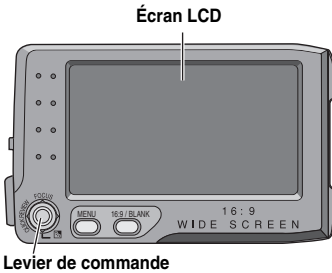

Il existe deux modes opératoires du levier de commande: déplacement du levier vers le haut/le bas/la gauche/la droite ou pression sur le levier. Ils sont décrits et illustrés dans l'exemple ci-dessous.

1. Déplacez le levier de commande vers la haut, le bas, la gauche ou la droite (▲/▼/◀/▶) pour sélectionner:

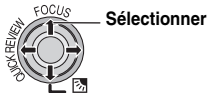

Opération	Pour sélectionner
▲ ►/   <b>FOCUS</b>	Déplacez le levier de commande vers le haut.
▼ ■	Déplacez le levier de commande vers le bas.
> ►►	Déplacez le levier de commande vers la droite.
< ◀◀ <b>QUICK REVIEW</b>	Déplacez le levier de commande vers la gauche.

2. Appuyez sur le levier de commande pour sélectionner **SET**.



## Accessoires fournis

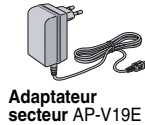

Adaptateur secteur AP-V19E

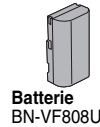

Batterie BN-VF808U



Câble audio/vidéo (mini-prise Ø3,5 à la prise RCA)

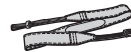

Couvre-objektif (☞ p. 12)



Filtre à noyau de ferrite pour cordon Adaptateur secteur (☞ p. 12)



Couvre-objektif (☞ p. 12)

### REMARQUES:

- Pour optimiser les performances du caméscope, les câbles fournis peuvent posséder un ou plusieurs filtres à noyau de ferrite. Si un câble ne possède qu'un seul filtre à noyau de ferrite, l'extrémité du câble la plus proche du filtre doit être raccordée au caméscope.
- Veiller à utiliser les câbles fournis pour les raccordements. Ne pas utiliser d'autres câbles.

## Comment fixer le couvre-objectif

Pour protéger l'objectif, fixez le couvre-objectif fourni au caméscope comme représenté sur l'illustration.

### REMARQUE:

Pour vous assurez que le couvre-objectif est correctement fixé, assurez-vous qu'il est en ligne avec le caméscope.

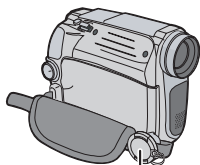

Placez-le ici pendant l'enregistrement



## Comment fixer la dragonne

1 Ouvrir la bande velcro et faire passer l'extrémité de la courroie dans l'œillet.

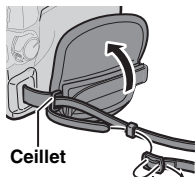

Ceillet

2 Faire passer la courroie dans la boucle, régler sa longueur et utiliser le guide de la courroie pour la fixer.

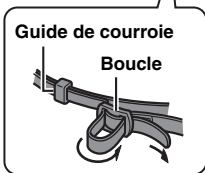

Guide de courroie

Boucle

3 Positionner la boucle à proximité de l'œillet et fermer la bande velcro.

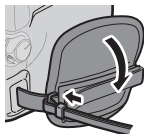

## Comment fixer le filtre à noyau de ferrite

Fixez les filtres à noyau de ferrite aux câbles. Le filtre à noyau de ferrite réduit les parasites. Lorsque vous raccordez un câble, fixez l'extrémité comportant le filtre au caméscope.

1 Relâchez les pièces d'arrêt aux deux extrémités du filtre à noyau de ferrite.

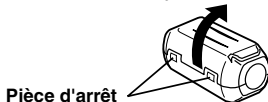

Pièce d'arrêt

2 Faites passer le câble dans le filtre.

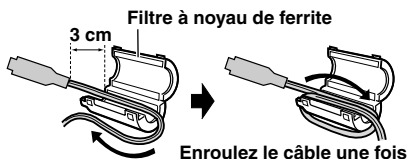

Filtre à noyau de ferrite

3 cm

Enroulez le câble une fois

3 Fermez le filtre à noyau de ferrite jusqu'à son enclenchement.

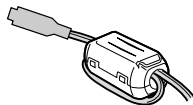

## Réglage de la poignée

Ouvrez la bande velcro et réglez la poignée.

- Avant d'effectuer le réglage, retirez toutes les protections sur la bande velcro.

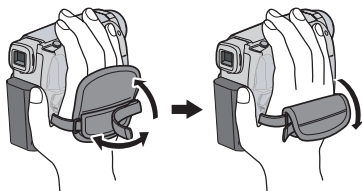

## Alimentation

### Recharge de la batterie

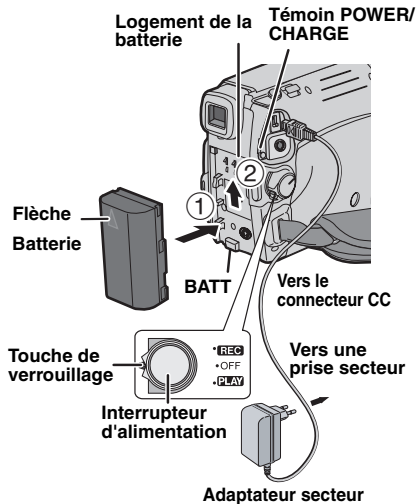

**1** Réglez l'interrupteur d'alimentation sur "OFF".

**2** Avec la flèche située sur la batterie pointant vers le bas, faites glisser légèrement la batterie dans le logement de la batterie ①.

**3** Faites coulisser la batterie vers le bas jusqu'à ce qu'elle se verrouille ②.

**4** Branchez l'adaptateur secteur à une prise secteur.

**5** Raccordez l'adaptateur secteur au caméscope.

- Le témoin POWER/CHARGE du caméscope clignote pour indiquer que la recharge est en cours.
- Lorsque le témoin POWER/CHARGE s'éteint, la recharge est terminée. Débranchez l'adaptateur secteur de la une prise secteur. Déconnectez l'adaptateur secteur du caméscope.

### Pour retirer la batterie

Faites glisser la batterie vers le haut tout en appuyant sur **BATT.** pour la retirer.

Batterie	Temps de recharge
BN-VF808U*	Environ 1 hr 30 mn.
BN-VF815U	Environ 2 hrs 40 mn.
BN-VF823U	Environ 3 hrs 50 mn.

\* Fournie

### REMARQUES:

- Si le couvercle protecteur est attaché à la batterie, retirez-le.
- Pendant la recharge, vous ne pouvez pas utiliser le caméscope.
- La recharge n'est pas possible si le mauvais type de batterie est utilisée.
- Lorsque vous chargez la batterie pour la première fois ou après une longue période de stockage, le témoin POWER/CHARGE peut ne pas s'allumer. Dans ce cas, retirez la batterie du caméscope, puis rechargez-la à nouveau.
- Si vous insérez une batterie complètement rechargée dans le caméscope, le témoin POWER/CHARGE clignote pendant 10 secondes, puis il disparaît.
- Si la durée d'utilisation de la batterie reste extrêmement courte, même après une recharge complète, il est possible que la batterie soit détériorée et doit être remplacée par une batterie neuve. Acheter une batterie.
- Étant donné que l'adaptateur secteur transforme le courant électrique, il chauffe en cours d'utilisation. Veiller à ne l'utiliser que dans des endroits bien ventilés.
- Après 5 minutes en mode de pause d'enregistrement alors que la cassette est insérée et qu'aucune opération n'est réalisée, le caméscope se met automatiquement hors tension à partir de l'adaptateur secteur. Dans ce cas, la recharge de la batterie commence si cette dernière est fixée sur le caméscope.
- Ne pliez pas et ne tirez pas sur le cordon et la fiche de l'adaptateur secteur, car vous risqueriez de l'endommager.

## À propos des batteries

**DANGER !** Ne démontez pas les batteries et ne les exposez pas à une flamme incandescente ou à une chaleur excessive, car vous pourriez provoquer un incendie ou une explosion.

**AVERTISSEMENT !** Veillez à ce que la batterie et les bornes de la batterie n'entrent pas en contact avec des objets métalliques ; ceci pourrait provoquer un court-circuit et entraîner un incendie.

### Pour rétablir la précision du témoin de la batterie

Si l'indication d'énergie de la batterie diffère du temps de fonctionnement réel, rechargez complètement la batterie, puis faites-la fonctionner jusqu'à ce qu'elle soit déchargée. Toutefois, il est possible que cette fonction ne soit pas opérationnelle si la batterie a été utilisée pendant une longue période dans des conditions de températures extrêmement élevées/basses ou si elle a été rechargée trop souvent.

## Utilisation de la batterie

Reprenez les étapes **2 à 3** de la section "Recharge de la batterie". (☞ p. 13)

### Durée maximum d'enregistrement continu

Batterie	Écran LCD activé	Viseur activé
BN-VF808U*	1 hr 50 mn.	2 hrs 15 mn.
BN-VF815U	3 hrs 40 mn.	4 hrs 30 mn.
BN-VF823U	5 hrs 30 mn.	6 hrs 45 mn.

\* Fournie

### REMARQUES:

- La durée d'enregistrement est réduite de façon significative sous les conditions suivantes :
  - Le zoom ou le mode d'attente d'enregistrement est utilisé de façon répétée.
  - L'écran LCD est utilisé de façon répétée.
  - Le mode de lecture est utilisé de façon répétée.
- Avant un usage prolongé, il est recommandé de préparer suffisamment de batteries pour couvrir 3 fois la durée de prise de vues prévue.

### ATTENTION:

Avant de débrancher la source d'alimentation, assurez-vous que le caméscope est éteint. Auquel cas, vous risquez d'endommager le caméscope.

## Système de batterie intelligente

Vous pouvez contrôler l'état de charge de la batterie et le temps d'enregistrement restant. Lorsque la batterie est fixée, appuyez sur **DATA**.

ETAT DE LA BATTERIE	
NIVEAU	TEMPS MAXI
100% █	LCD 110mn
50 █	
0 █	VISEUR 135mn

- Lorsque l'interrupteur d'alimentation est réglé sur "**OFF**", les informations sur la batterie restent affichées pendant environ 3 secondes si la touche est enfoncée puis relâchée rapidement, et pendant environ 15 secondes si la touche est maintenue enfoncée pendant plusieurs secondes.
- Lorsque l'interrupteur d'alimentation est réglé sur "**PLAY**" ou "**REC**", appuyez à nouveau sur **DATA** pour revenir à l'écran normal.
- L'état de la batterie ne peut pas être affiché lors de la lecture ou de l'enregistrement.
- Si le message "ERREUR DE COMMUNICATION" s'affiche même après avoir appuyé plusieurs fois sur **DATA**, il est possible que la batterie soit endommagée. Dans ce cas, contactez le revendeur JVC le plus proche.

## Utilisation de l'alimentation secteur

Reprenez les étapes **4 à 5** la section "Recharge de la batterie". (☞ p. 13)

### REMARQUE:

L'adaptateur secteur fourni dispose d'une sélection automatique de la tension dans la gamme 110 V à 240 V CA.

### INFORMATIONS:

Les explications suivantes impliquent l'utilisation de l'écran LCD. Si vous souhaitez utiliser le viseur, fermez l'écran LCD et ouvrez complètement le viseur.

## Sélection de la langue

Il est possible de modifier la langue de l'écran. (☞ p. 24, 26)

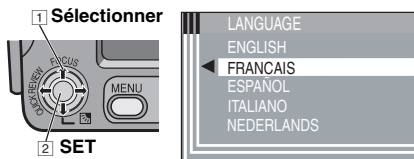

- 1 Ouvrez l'écran LCD.
- 2 Réglez l'interrupteur d'alimentation sur "REC" ou "PLAY" tout en appuyant sur la touche de verrouillage située sur l'interrupteur.
  - Si vous sélectionnez "REC", le mode d'enregistrement devra être réglé sur "M". (☞ p. 20)
- 3 Appuyez sur **MENU**.
- 4 Sélectionnez "SYSTEME", puis appuyez sur **SET** ou **>**.
- 5 Sélectionnez "LANGUAGE", puis appuyez sur **SET** ou **>**.
- 6 Sélectionnez la langue de votre choix, puis appuyez sur **SET** ou **>**.
- 7 Appuyez sur **MENU**.

Appuyez à tout moment sur **<** pour revenir à l'écran de menu précédent.

## Réglages de la date et de l'heure

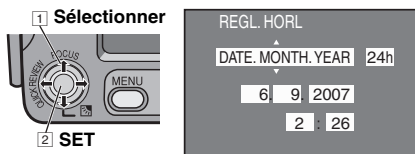

La date et l'heure seront toujours enregistrées automatiquement sur la bande. Vous pouvez choisir de les afficher ou non. (☞ p. 26, 27)  
 Reprenez les étapes **1** à **3** de la section "Sélection de la langue". (☞ p. 15)

1 Sélectionnez "AFFICHAGE", puis appuyez sur **SET** ou **>**.

2 Sélectionnez "REGL. HORL", puis appuyez sur **SET** ou **>**.

3 Appuyez sur **SET** ou **>** pour sélectionner le format d'affichage de la date de votre choix.

- Répétez cette étape pour sélectionner le format d'affichage de l'heure (sélectionnez "24h" ou "12h"), le mois, la date, l'année, l'heure et les minutes.

4 Appuyez sur **MENU**.

Appuyez à tout moment sur **<** pour revenir à l'écran de menu/réglage précédent.

## Réglage du viseur

1 Réglez l'interrupteur d'alimentation sur "REC" tout en appuyant sur la touche de verrouillage située sur l'interrupteur.

2 Assurez-vous que l'écran LCD est fermé et verrouillé. Ouvrez le viseur.

3 Tournez la commande d'ajustement dioptrique jusqu'à ce que les repères du viseur soient au point.

Exemple:

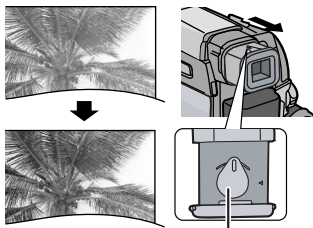

Commande d'ajustement dioptrique

## PRÉCAUTIONS:

Lorsque vous remettez le viseur en place, veillez à ne pas vous coincer les doigts.

## Réglage de la luminosité de l'affichage

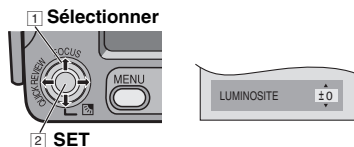

Reprenez les étapes **1 à 3** de la section "Sélection de la langue". (☞ p. 15)

- Pour régler la luminosité du viseur, ouvrez le viseur, puis réglez "PRIORITE" sur "VISEUR". (☞ p. 26)

**1** Sélectionnez "AFFICHAGE", puis appuyez sur **SET** ou **>**.

**2** Sélectionnez "LUMINOSITE", puis appuyez sur **SET** ou **>**.

**3** Sélectionnez la luminosité de votre choix, puis appuyez sur **SET** ou **>**.

**4** Appuyer sur **MENU**.

Appuyez à tout moment sur **<** pour revenir à l'écran de menu/réglage précédent

## Montage sur un trépied

Pour fixer le caméscope sur un trépied, alignez le taquet et la vis de direction avec la prise de montage et l'orifice de taquet sur le caméscope. Serrez alors la vis dans le sens des aiguilles d'une montre.

- Certains trépieds ne sont pas équipés de taquet.

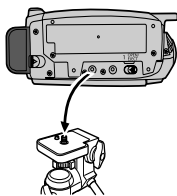

## Insertion/éjection d'une cassette

Le caméscope doit être sous tension pour insérer ou éjecter une cassette.

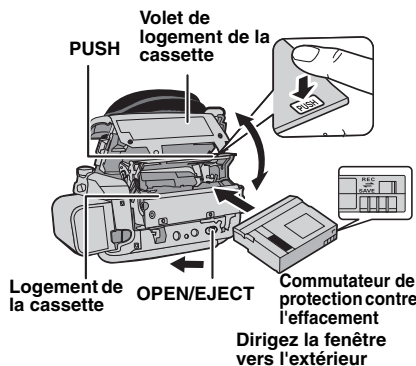

**1** Faites coulisser et maintenez **OPEN/EJECT** dans le sens de la flèche, puis tirez le volet pour s'ouvrir jusqu'à son blocage. Le logement s'ouvre automatiquement.

- Ne touchez pas les pièces internes.

**2** Insérez ou enlevez la cassette, puis appuyez sur "PUSH" pour fermer le logement.

- Assurez-vous de n'appuyer que sur la partie marquée "PUSH" pour fermer le logement de cassette ; si vous touchez d'autres pièces, vous pourriez vous coincer le doigt dans le logement, vous blesser ou endommager l'appareil.
- Une fois le logement de la cassette fermé, il s'abaisse automatiquement. Attendez qu'il soit complètement abaissé avant de fermer le volet.
- Si la batterie est faible, il peut être impossible de fermer le volet. Ne forcez pas dessus. Remplacez la batterie par une batterie complètement chargée ou utilisez l'alimentation secteur avant de continuer.

**3** Fermez le volet de logement de la cassette jusqu'à ce qu'il s'enclenche.



**REMARQUES:**

- Si après quelques secondes le logement ne s'ouvre pas, refermez le volet et essayez une nouvelle fois. Si le logement de cassette ne s'ouvre toujours pas, mettez le caméscope hors tension, puis de nouveau sous tension.
- Si la bande n'est pas correctement insérée, ouvrez complètement le volet de logement de la cassette, puis retirez la cassette. Quelques minutes plus tard, insérez-la à nouveau.
- Lorsque le caméscope passe d'un lieu froid à un lieu chaud, attendez quelques instants avant d'ouvrir le volet.



- Apparaît si une cassette est insérée alors que l'interrupteur d'alimentation est réglé sur "REC".
- Clignote si aucune bande n'est insérée.

**CASSETTE !**

S'affiche si aucune cassette n'est insérée lorsque vous appuyez sur la touche de marche/arrête d'enregistrement ou sur la touche **SNAPSHOT** interrupteur d'alimentation réglé sur "REC".

**VERIFIER LE LOQUET DE PROTECTION**

S'affiche lorsque le loquet de protection contre l'effacement est réglé sur "SAVE" et que l'interrupteur d'alimentation est réglé sur "REC". (☞ p. 9)

**Mode Large 16:9**

Vous pouvez enregistrer des vidéos au format 4:3 ou 16:9. Par défaut, le caméscope est réglé pour enregistrer des vidéos au format 16:9.

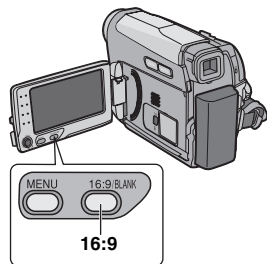

**1** Réglez l'interrupteur d'alimentation sur "REC".

**2** Chaque fois que vous appuyez sur la touche **16:9**, le format de l'écran change :  
Sur l'écran LCD :

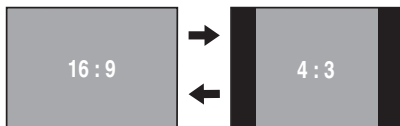

Sur le viseur :

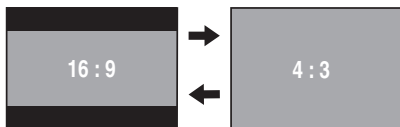
**REMARQUE:**

Si vous enregistrez les films au format 16:9, il se peut que l'image apparaisse à l'aspect allongé un peu verticalement lors de la lecture sur le téléviseur s'il possède un écran 4:3. (☞ p. 26, 27)

## Enregistrement de base

### REMARQUE:

Avant de continuer, effectuez les procédures décrites ci-dessous :

- Alimentation. (☞ p. 13)
- Insertion d'une cassette. (☞ p. 16)
- Retirez le couvercle-objectif. (☞ p. 12)
- Ouvrez l'écran LCD. (☞ p. 8)
- Sélectionnez des vidéos au format 4:3 ou 16:9 (écran large). (☞ p. 17)

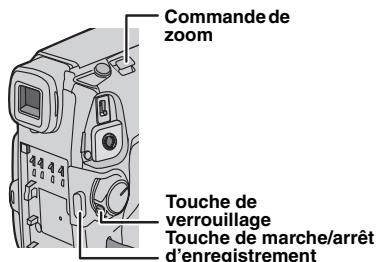

**1** Réglez l'interrupteur d'alimentation sur "REC" tout en appuyant sur la touche de verrouillage située sur l'interrupteur.

**2** Appuyez sur la touche **START/STOP** pour commencer l'enregistrement. "ENR" s'affiche à l'écran lors de l'enregistrement. Pour arrêter l'enregistrement, appuyez à nouveau sur **START/STOP**.

### Durée d'enregistrement approximative

Bande	Mode d'enregistrement	
	SP	LP
30 mn.	30 mn.	45 mn.
60 mn.	60 mn.	90 mn.
80 mn.	80 mn.	120 mn.

### REMARQUES:

- Si le mode de pause d'enregistrement dure 5 minutes sans qu'aucune opération ne soit exécutée, le caméscope se met automatiquement hors tension. Pour remettre le caméscope sous tension, rentrez, puis ressortez le viseur ou fermez et rouvrez le moniteur LCD.
- Lorsqu'une section vierge est laissée entre des séquences enregistrées sur la bande, le time code est interrompu et des erreurs peuvent se produire lors du montage. Pour éviter cela, reportez-vous à la section "Enregistrement sur une cassette en cours". (☞ p. 20)
- Pour enregistrer en mode LP (Long Play). (☞ p. 26)

## Durée de bande restante

La durée approximative de bande restante s'affiche à l'écran. "---mn" signifie que le caméscope calcule la durée restante. Lorsque la durée restante atteint 2 minutes, l'indicateur commence à clignoter.



- Le temps nécessaire pour calculer et afficher la durée de bande restante et la précision du calcul peuvent varier selon de type de bande utilisé.

## Relecture rapide

Vous permet de vérifier la fin du dernier enregistrement.

**1)** Appuyez sur **QUICK REVIEW** lorsque le mode d'attente d'enregistrement est activé.

**2)** La bande est rembobinée pendant plusieurs secondes et relue automatiquement, puis se met en pause en mode d'attente d'enregistrement pour la prochaine prise de vues.

- Il peut y avoir une certaine distorsion d'image au début de la lecture. Ceci est tout à fait normal.
- Faites glisser plusieurs fois la commande de zoom pour activer/désactiver le son.



## Zoom

### Pendant l'enregistrement

#### Zoom arrière



W : Grand angle

- Le zoom optique permet un grossissement jusqu'à 28X\* / 34X.
- L'agrandissement au-delà de 28X\* / 34X s'effectue par traitement numérique de l'image, c'est pourquoi le zoom numérique est possible jusqu'à 800X. Réglez (ZOOM) sur [56X]\* / [68X] ou [800X]. (☞ p. 25)

#### Zoom optique (jusqu'à 28X\* / 34X)

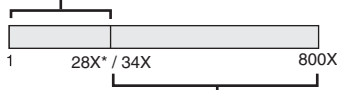

#### Zoom numérique (jusqu'à 800X)

\* Modèle GR-D720E uniquement

### REMARQUES:

- La prise de vues macro jusqu'à 5 cm est possible lorsque la commande de zoom est réglée à fond sur W.
- Lorsque vous effectuez un zoom sur un sujet se trouvant trop près de l'objectif, l'appareil photo peut effectuer automatiquement un zoom arrière en fonction de la distance. Dans ce cas, régler la fonction "MACRO" sur "MARCHE". (☞ p. 25)

## Prise de vues journalistiques

Dans certaines situations, des angles de prise de vues différents peuvent offrir des résultats plus spectaculaires. Tenez le caméscope dans la position désirée et inclinez l'écran LCD dans le sens le plus commode. Il peut pivoter de 270° (90° vers le bas, 180° vers le haut).

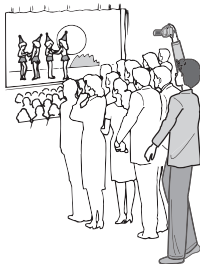

## Interface de prise de vues

La personne que vous filmez peut se voir sur l'écran LCD et vous pouvez également vous filmer vous-même en regardant votre propre image sur l'écran LCD.



1) Ouvrez l'écran LCD et inclinez-le vers le haut, à 180°, de sorte qu'il soit orienté vers l'avant. Ouvrez alors le viseur.



2) Pointez l'objectif vers le sujet (vous, si vous êtes en train de vous enregistrer vous-même) et démarrez l'enregistrement.

- Avec l'interface de prise de vues, l'image du moniteur apparaît inversée, comme dans un miroir. Toutefois l'image réelle enregistrée n'apparaît pas inversée.
- Si la Relecture rapide (☞ p. 18) est exécutée pendant l'interface de prise de vues, l'écran LCD est mis hors tension. Le cas échéant, vérifiez l'image de lecture dans le viseur.
- Pour vérifier l'image de lecture sur l'écran LCD, fermez le viseur.

**Time Code**

Pendant l'enregistrement, un time code est enregistré sur la bande. Ce code est utilisé pour confirmer la place de la séquence enregistrée sur la bande pendant la lecture.

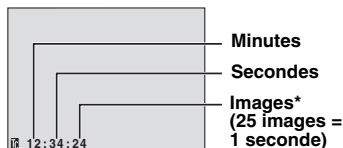
**Affichage**

\* Les images ne sont pas affichées pendant l'enregistrement.

Si l'enregistrement commence à partir d'une section vierge, le time code commence à compter à partir de "00:00:00" (minutes:secondes:image). Si l'enregistrement commence à la fin d'une séquence enregistrée précédemment, le time code continue à partir de la valeur du dernier time code. Si pendant l'enregistrement, une partie vierge est laissée sur la bande, le time code est interrompu. Lorsque l'enregistrement reprend, le time code recommence à compter à partir de "00:00:00". Ce qui signifie que le caméscope peut enregistrer les mêmes time codes que ceux existant dans une séquence enregistrée précédemment. Pour empêcher ceci, exécutez "Enregistrement sur une cassette en cours" (p. 20) dans les cas suivants;

- Lorsque vous refaites une prise de vues après avoir lu une bande enregistrée.
- Si l'alimentation est coupée pendant la prise de vues.
- Si la cassette est retirée puis insérée à nouveau pendant la prise de vues.
- Lors d'un enregistrement avec une bande partiellement enregistrée.
- Lors d'un enregistrement sur une partie vierge située au milieu de la bande.
- Lors d'un nouvel enregistrement après avoir déjà effectué un enregistrement et ouvert/fermé le volet de logement de cassette.

**REMARQUES:**

- Le time code ne peut pas être remis à zéro.
- Pendant l'avance rapide ou le rembobinage, l'indicateur du time code n'évolue pas de façon régulière.
- Le time code n'est affiché que lorsque "TIME CODE" est réglé sur "MARCHÉ". (p. 24, 26)

**Enregistrement sur une cassette en cours**

- 1) Lisez une cassette ou utilisez la fonction de recherche de section vierge (p. 22) pour trouver le point à partir duquel vous voulez commencer l'enregistrement, puis passez en mode de pause sur image. (p. 22)
- 2) Réglez l'interrupteur d'alimentation sur "REC" tout en appuyant sur la touche de verrouillage située sur l'interrupteur, puis commencez l'enregistrement.

**Mode automatique/manuel**

Appuyez plusieurs sur la touche **AUTO** pour commuter les modes d'enregistrement automatique et manuel. Si le mode manuel est sélectionné, l'indicateur "M" s'affiche sur l'écran LCD.

**Mode Auto : A**

Vous pouvez enregistrer sans utiliser d'effets spéciaux ou de réglages manuels.

**Mode Manuel : M**

Pour utiliser l'enregistrement manuel, vous devez configurer certaines fonctions.

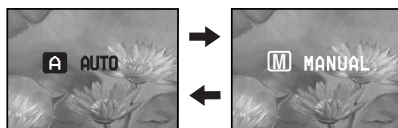

## Lecture normale

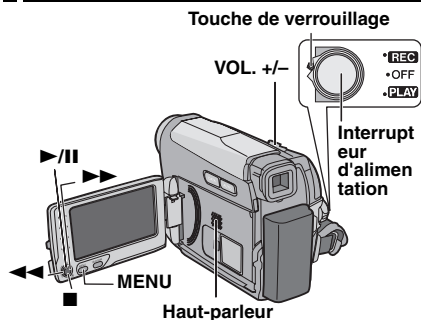

- 1 Insérez une cassette. (☞ p. 16)
- 2 Réglez l'interrupteur d'alimentation sur "PLAY" tout en appuyant sur la touche de verrouillage située sur l'interrupteur.

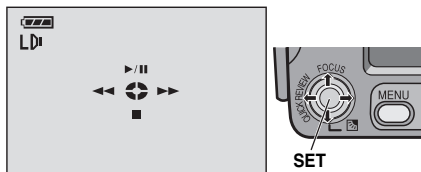

- L'écran ci-dessus (se reportant au levier de commande (☞ p. 11)) s'affiche pendant environ 3 secondes sur l'écran LCD.

Opération	Pour sélectionner
▶/	Déplacez le levier de commande vers le haut
■	Déplacez le levier de commande vers le bas
▶▶	Déplacez le levier de commande vers la droite.
◀◀	Déplacez le levier de commande vers la gauche.

- 3 Pour commencer la lecture, appuyez sur ▶/||.

- 4 Pour arrêter la lecture, appuyez sur ■.

- En mode Arrêt, appuyez sur ◀◀ pour rebobiner, ou sur ▶▶ pour avancer la cassette.
- Appuyez sur SET pour afficher l'écran du guide d'utilisation.

**Pour commander le volume du haut-parleur**  
Faites glisser la commande de zoom (VOL. +/-) vers "+" pour augmenter le volume ou vers "-" pour le diminuer.

### REMARQUES:

- L'image lue peut être affichée sur l'écran LCD, le viseur ou sur un téléviseur connecté. (☞ p. 22, 23)
- Si le mode d'arrêt dure pendant 5 minutes lorsque l'énergie est fournie par une batterie, le caméscope est automatiquement mis hors tension. Pour remettre le caméscope sous tension, rentrez, puis ressortez le viseur ou fermez et rouvrez le moniteur LCD.
- Lorsqu'un câble est raccordé au connecteur AV, le son ne provient pas du haut-parleur.

### HDV

S'affiche lorsque des images enregistrées au format HDV sont détectées. Les images au format HDV ne peuvent pas être lues sur ce caméscope.

### Arrêt sur image

Permet d'effectuer une pause pendant la lecture vidéo.

- 1) Appuyez sur ▶/|| pendant la lecture.
  - 2) Pour reprendre la lecture normale, appuyez à nouveau sur ▶/||.
- Si l'arrêt sur image dure pendant plus de 3 minutes, le mode d'arrêt du caméscope est engagé automatiquement.

### Recherche accélérée variable

Permet une recherche à vitesse variable dans un sens ou l'autre durant la lecture vidéo.

- 1) Pendant la lecture, appuyez une ou deux fois sur ▶▶ pour une recherche vers l'avant, ou une ou deux fois sur ◀◀ pour une recherche vers l'arrière.

◀◀		▶▶	
x-10	x-3	x3	x10

- 2) Pour reprendre la lecture normale, appuyez sur ▶/||.

- Pendant la lecture, maintenez la touche ▶▶ ou ◀◀ enfoncée. La recherche continue tant que vous maintenez la touche enfoncée. Dès que vous relâchez la touche, la lecture normale reprend.
- Un léger effet de mosaïque apparaît à l'écran pendant la recherche accélérée. Il ne s'agit pas d'un dysfonctionnement.

**ATTENTION:**

Lors d'une recherche accélérée, il est possible qu'une partie de l'image ne soit pas clairement visible, particulièrement du côté gauche de l'écran.



Lors d'une recherche accélérée, il est possible qu'une partie de l'image ne soit pas clairement visible à l'écran.

**Recherche de section vierge**

Vous aide à repérer l'endroit où vous devez démarrer l'enregistrement sur une cassette en cours pour éviter une interruption du time code. (☞ p. 20)

**1** Reprenez les étapes 1 à 2 de la section "Lecture normale". (☞ p. 21)

**2** Appuyez sur **BLANK**.

- L'indication "RECHERCHE BLANCS" s'affiche et le caméscope démarre automatiquement la recherche en avant ou en arrière, puis s'arrête au point situé à environ 3 secondes de bande avant le commencement de la section vierge détectée.
- Pour interrompre la recherche de section vierge en cours, appuyez sur **■** ou sur **BLANK**.

**REMARQUES:**

- Avant de lancer une recherche de section vierge et si la position actuelle se situe sur une section vierge, le caméscope effectue la recherche en sens inverse. Si la position actuelle se situe sur une partie enregistrée, le caméscope effectue la recherche en avant.
- Si le début ou la fin de la bande est atteint durant la recherche de section vierge, le caméscope s'arrête automatiquement.
- Une partie vierge inférieure à 5 secondes ne peut pas être détectée.
- La partie vierge détectée peut se situer entre des séquences enregistrées. Avant de démarrer l'enregistrement, assurez-vous qu'il n'existe aucune séquence enregistrée après la partie vierge.

**Lecture de photos**

Ce caméscope vous permet de prendre des photos pendant la lecture vidéo.

Appuyer sur **SNAPSHOT**.

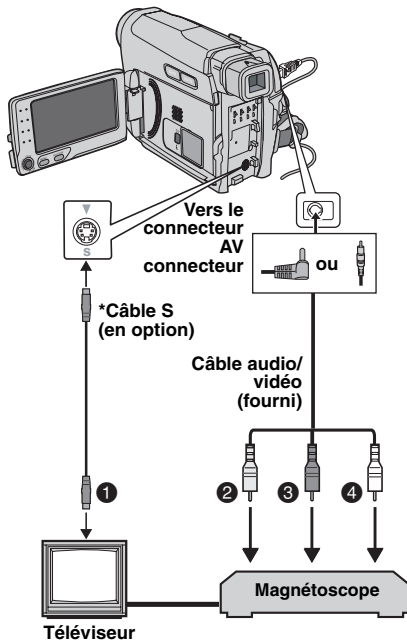
**Raccordement à un téléviseur ou un magnétoscope**

- 1** Noir vers S-VIDEO IN\* (à raccorder si votre téléviseur/magnétoscope est muni d'une entrée S-VIDEO et de connecteurs d'entrée A/V. Le cas échéant, il n'est pas nécessaire de raccorder le câble vidéo jaune.)
  - 2** Jaune vers VIDEO IN (à raccorder si votre téléviseur/magnétoscope n'est muni que de connecteurs d'entrée A/V.)
  - 3** Rouge vers AUDIO R IN
  - 4** Blanc vers AUDIO L IN
- \* Modèle GR-D740E uniquement

**REMARQUE:**

Le câble S-Vidéo est en option. Veiller à utiliser le câble S-Vidéo YU94146A. Contacter le centre d'entretien JVC indiqué sur la fiche incluse dans l'emballage pour en savoir plus sur sa disponibilité. Veiller à raccorder l'extrémité munie du filtre à noyau de ferrite à l'appareil photo. Le filtre à noyau de ferrite réduit les parasites.

**1** Vérifiez que tous les appareils sont hors tension.

**2** Raccordez le caméscope à un téléviseur ou à un magnétoscope comme montré dans l'illustration.

**Si vous utilisez un magnétoscope**, passez à l'étape **3**.

**Dans le cas contraire**, passez à l'étape **4**.

**3** Raccordez la borne de sortie du magnétoscope à la borne d'entrée du téléviseur en suivant les instructions du mode d'emploi de votre magnétoscope.

**4** Mettez le caméscope, le magnétoscope et le téléviseur sous tension.

**5** Réglez le magnétoscope sur le mode d'entrée AUX, puis réglez le téléviseur sur le mode VIDÉO.

**6** Lancez la lecture sur la caméscope.

(☞ p. 21)

- Réglez "SORTIE 16:9" des Menus de lecture afin que l'image puisse être affichée sur votre téléviseur (16:9 ou 4:3). (☞ p. 17, 27)

#### **Pour choisir l'affichage ou non des fonctions suivantes sur le téléviseur raccordé**

- Date/Heure  
Régler "DATE/HEURE" sur "MARCHE" ou "ARRET". (☞ p. 27)
- Time Code  
Régler "TIME CODE" sur "MARCHE" ou "ARRET". (☞ p. 27)
- Indications autres que la date/heure et le time code  
Régler "ECRAN" sur "ARRET", "LCD" ou "LCD/TV". (☞ p. 27)

#### **REMARQUES:**

- **Il est recommandé d'alimenter l'appareil photo avec l'adaptateur secteur et non avec la batterie.** (☞ p. 14)
- Pour contrôler l'image et le son du caméscope sans introduire de cassette, réglez l'interrupteur d'alimentation du caméscope sur "REC", puis réglez votre téléviseur sur le mode d'entrée approprié.
- Assurez-vous de régler le volume du son du téléviseur sur son niveau minimum pour éviter une pointe soudaine de son quand le caméscope est mis en marche.

## Modification des réglages des menus

Ce caméscope dispose d'un système de menus sur écran facile à utiliser qui simplifie le réglage du caméscope. (☞ p. 24 – 27)

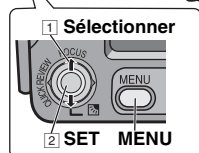
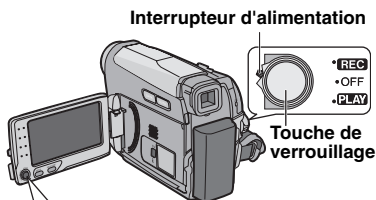

### 1 Pour les menus d'enregistrement vidéo :

- Réglez l'interrupteur d'alimentation sur "REC" tout en appuyant sur la touche de verrouillage située sur l'interrupteur.
- Réglez le mode d'enregistrement sur "V". (☞ p. 20)

### Pour les menus de lecture vidéo :

- Réglez l'interrupteur d'alimentation sur "PLAY" tout en appuyant sur la touche de verrouillage située sur l'interrupteur.

### 2 Ouvrez l'écran LCD. (☞ p. 8)

### 3 Appuyer sur MENU. L'écran de menu apparaît.

#### Écran pour le menu d'enregistrement vidéo

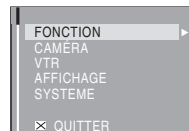

#### Écran pour le menu de lecture vidéo

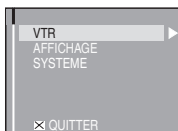

### 4 Sélectionnez la fonction de votre choix, puis appuyez sur SET ou >. Le menu de la fonction sélectionnée s'affiche.

Exemple : Menu FONCTION.

#### Icône du réglage en cours

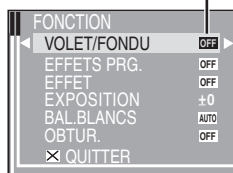

### 5 Sélectionnez, puis appuyez sur SET ou >. Exemple : Menu VOLET/FONDU.

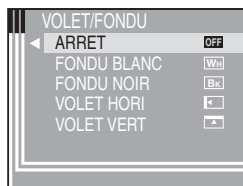

### 6 Sélectionnez le réglage de votre choix, puis appuyez sur SET ou >. La sélection est terminée.

### 7 Appuyer sur MENU. L'écran de menu se ferme.

- Appuyez à tout moment sur < pour annuler ou revenir à l'écran de menu précédent.
- Répétez la même procédure pour régler d'autres fonctions.



Dans les pages suivantes, [ ] signifie "préréglage en usine".

## Menus d'enregistrement

### FONCTION

Les réglages de menu suivants peuvent être modifiés uniquement lorsque l'interrupteur d'alimentation est réglé sur "REC".

#### VOLET/FONDU

(☞ p. 31), "Effets de fondu/volet"

#### EFFETS PRG.

(☞ p. 32), "Programme AE, Effets et Effets de l'obturateur"

#### EFFET

(☞ p. 32), "Programme AE, Effets et Effets de l'obturateur"

#### EXPOSITION

(☞ p. 29), "Commande d'exposition"

#### BAL.BLANCS

(☞ p. 30), "Réglage de la balance des blancs"

#### OBTUR.

(☞ p. 32), "Programme AE, Effets et Effets de l'obturateur"

### CAMÉRA

Les réglages de menu suivants peuvent être modifiés uniquement lorsque l'interrupteur d'alimentation est réglé sur "REC".

#### ZOOM

**[28X]\* / [34X]**: lorsqu'il est réglé sur "28X\* / 34X\*" et que le zoom numérique est utilisé, le grossissement du zoom est réinitialisé sur 28X\* / 34X puisque le zoom numérique est débrayé.

**56X\* / 68X**: vous permet d'utiliser le zoom numérique. Par un traitement numérique et un grossissement des images, le zoom peut aller de 28X\* / 34X (la limite du zoom optique), à un grossissement numérique maximum de 56X\* / 68X.

**800X**: vous permet d'utiliser le zoom numérique. Par un traitement numérique et un grossissement des images, le zoom peut aller de 28X\* / 34X (la limite du zoom optique), à un grossissement numérique maximum de 800X.

\* Modèle GR-D720E uniquement

#### MACRO

**[ARRET]**: Désactive la fonction.

**MARCHE**: lorsque la distance jusqu'au sujet est inférieure à 1 m, réglez "MACRO" sur "MARCHE". Vous pouvez effectuer une prise de vues sur un sujet aussi gros que possible à une distance de 40 cm environ. Selon la position du zoom, il est possible que l'objectif n'effectue pas la mise au point.

#### STAB IMAGE

**ARRET** (🛑): Désactive la fonction.

**[MARCHE]**: pour compenser les images instables provoquées par le tremblement de l'appareil, particulièrement en mode grossissement.

#### REMARQUES:

- Une stabilisation précise peut ne pas être possible si la main tremble trop ou selon les conditions de prise de vues.
- Désactivez ce mode en cas d'enregistrement sur un caméscope monté sur un trépied.
- Le Stabilisateur d'image numérique (STAB IMAGE) ne peut être activé qu'en sélectionnant "NUIT" dans "EFFETS PRG." ou "STROBOSCOPE" dans "EFFET" ou lorsque SNAPSHOT est enfoncé.

#### GAIN

**ARRET**: permet de filmer des scènes sombres sans réglage de luminosité de l'image.

**[CAG]**: l'aspect général peut paraître granuleux, mais l'image reste lumineuse.

**AUTO** (📷): la vitesse d'obturation est réglée automatiquement. La prise de vues sur un sujet dans un lieu pas ou mal éclairé à une vitesse d'obturation lente fournit une image plus lumineuse qu'en mode CAG ; les mouvements du sujet sont toutefois légèrement saccadés et peuvent paraître peu naturels. L'aspect général peut sembler granuleux. La vitesse de l'obturateur se règle automatiquement et "📷A" s'affiche.

#### SUPPR VENT

**[ARRET]**: désactive la fonction.

**MARCHE** (🌬): contribue à couper le bruit créé par le vent. Le témoin "🌬" s'affiche. La qualité du son change. Ceci est tout à fait normal.

## VTR

## MODE ENREG

**[SP]\*:** pour enregistrer en mode SP (lecture standard)

**LP:** Long Play (lecture longue durée) : plus économique, offrant 1,5 fois la durée d'enregistrement normale.

\* L'indicateur SP ne s'affiche pas à l'écran.

## REMARQUES:

- Si le mode d'enregistrement est commuté, l'image en cours de lecture devient floue au point de commutation.
- Il est recommandé de lire les bandes enregistrées sur ce caméscope en mode LP sur ce même caméscope.
- Pendant la lecture d'une bande enregistrée sur un autre caméscope, des parasites peuvent apparaître ou il peut y avoir des pauses momentanées dans le son.

## MODE SON

**[12BITS]:** permet l'enregistrement vidéo du son en stéréo sur quatre canaux, (équivalent au mode 32 kHz des modèles précédents)

**16BITS:** permet l'enregistrement du son en stéréo sur deux canaux. (Équivalent au mode 48 kHz des modèles précédents)

## AFFICHAGE

Les réglages "AFFICHAGE", à l'exception de ("REGL. HORL", "SORTIE 16:9" et "LUMINOSITE") ne sont effectifs que pour la prise de vues.

## ECRAN

**LCD:** empêche l'affichage du caméscope (sauf la date, l'heure et le time code) d'apparaître sur l'écran du téléviseur raccordé.

**[LCD/TV]:** fait apparaître l'affichage du caméscope sur l'écran quand le caméscope est raccordé à un téléviseur.

## DATE/HEURE

**[ARRET]:** La date et l'heure ne s'affichent pas.

**MARCHE:** La date et l'heure sont toujours affichées.

## REGL. HORL

☞ p. 15, "Réglages de la date et de l'heure"

## TIME CODE

**[ARRET]:** le time code n'est pas affiché.

**MARCHE:** le time code est affiché sur le caméscope et sur le téléviseur raccordé. Les

numéros d'image ne sont pas affichés pendant l'enregistrement. (☞ p. 20, 24)

## SORTIE 16:9

Pour afficher des images en mode 16:9 grand écran sur votre téléviseur, réglez la taille de l'écran de façon appropriée.

**4:3TV:** pour les téléviseurs avec un rapport d'écran de 4:3.

**[16:9TV]:** pour les téléviseurs avec un rapport d'écran de 16:9.

## LUMINOSITE

☞ p. 16, "Réglage de la luminosité de l'affichage"

## SYSTEME

Les fonctions "SYSTEME" qui sont réglées lorsque l'interrupteur d'alimentation est réglé sur "REC" sont également appliquées lorsque l'interrupteur d'alimentation est réglé sur "PLAY".

## LANGUAGE

**[ENGLISH] / FRANCAIS / ESPAÑOL / ITALIANO / NEDERLANDS**

Le réglage de la langue peut être modifié. (☞ p. 15)

## MELODIE

**ARRET:** même si vous ne l'entendez pas lors des prises de vues, le bruit de l'obturateur est enregistré sur la cassette.

**[MARCHE]:** une mélodie retentit lorsque vous effectuez une opération. Cela active également l'effet du son de l'obturateur. (☞ p. 24, 28)

## PRIORITE

**[LCD]:** l'image est affichée sur l'écran LCD lorsque le viseur est tiré alors que l'écran LCD est ouvert.

**VISEUR:** l'image est affichée dans le viseur lorsque le viseur est tiré alors que l'écran LCD est ouvert.

**MODE DEMO**

**ARRET:** aucune démonstration automatique n'a lieu.

**[MARCHE]:** effectue une démonstration pour certaines fonctions comme Volet/Fondu et Effet, etc., et peut être utilisé pour vérifier le mode de fonctionnement de ces fonctions. La démonstration démarre dans les cas suivants:

- Lorsque l'écran de menu se ferme et que "MODE DEMO" est réglé sur "MARCHE".
- Lorsque "MODE DEMO" est réglé sur "MARCHE", et qu'aucune opération n'a été exécutée environ 3 minutes après que l'interrupteur d'alimentation a été réglé sur "REC".
- Effectuer n'importe quelle opération pendant la démonstration l'arrête momentanément. Si aucune opération n'a toujours pas été effectuée dans les 3 minutes qui suivent, la démonstration reprend.

**REMARQUES:**

- Si une cassette se trouve dans le caméscope, la démonstration ne peut démarrer.
- "MODE DEMO" reste sur "MARCHE" même si l'alimentation du caméscope est coupée.

**RÉTABLIR**

**[ANNULER]:** ne rétablit pas tous les réglages aux préréglages d'usine.

**EXECUTER:** rétablit tous les réglages aux préréglages d'usine.

**Menus de lecture****VTR**

Les réglages ci-dessous prennent effet uniquement en lecture vidéo.

**SON G/D et COMMENT**

Pendant la lecture de la bande, le caméscope détecte le mode dans lequel le son a été enregistré, et reproduit ce dernier dans le même mode. Sélectionnez le type de son qui doit accompagner l'image qui apparaît.

**COMMENT**

**[ARRET]:** le son original sort en stéréo sur les deux canaux, "L" et "R".

**MARCHE:** le son copié sort en stéréo sur les deux canaux, "L" et "R".

**MIXE:** les sons original et copié sont combinés et sortent en stéréo sur les deux canaux, "L" et "R".

**SON G/D**

**[STEREO ]>]:** le son sort en stéréo des canaux "L" et "R".

**GAUCHE ]>]:** le son sort du canal "L".

**DROIT ]>]:** le son sort du canal "R".

**AFFICHAGE**

Chaque réglage (à l'exception de "ARRET" dans "ECRAN", "DATE/HEURE", et "TIME CODE") est lié à "AFFICHAGE", qui s'affiche lorsque l'interrupteur d'alimentation est réglé sur "REC".

Les paramètres (à l'exception de "ARRET" et "ECRAN") sont identiques à la description des (☞ p. 26).

**ECRAN [ARRET] / [LCD] / LCD/TV**

Lorsqu'il est réglé sur "ARRET", l'affichage du caméscope disparaît.

**DATE/HEURE**

**[ARRET]:** La date et l'heure ne s'affichent pas.

**MARCHE:** La date et l'heure sont toujours affichées.

**REGL. HORL**

☞ p. 15, "Réglages de la date et de l'heure".

**TIME CODE [ARRET] / MARCHE**

☞ pg. 20, "Time Code".

**SORTIE 16:9 4:3TV / [16:9 TV]**

☞ pg. 26, "SORTIE 16:9".

**LUMINOSITE**

☞ p. 16, "Réglage de la luminosité de l'affichage".

**SYSTEME**

Chaque réglage (à l'exception de "MODE DEMO") est lié à "SYSTEME", qui s'affiche lorsque l'interrupteur d'alimentation est réglé sur "REC".

Les paramètres sont identiques à la description. (☞ p. 26)

## Photo (Enregistrement de photos sur une cassette)

Cette fonction permet d'enregistrer des images ressemblant à des photos sur bande.

**1** Réglez l'interrupteur d'alimentation sur "REC".

**2** Appuyer sur **SNAPSHOT**.

- L'indication "PHOTO" s'affiche et une image fixe est enregistrée pendant 5 secondes environ ; le caméscope revient ensuite en mode d'attente d'enregistrement.
- Vous pouvez réaliser une prise de clichés également pendant l'enregistrement. Une image fixe est enregistrée pendant 5 secondes environ, puis l'enregistrement normal reprend.
- Si l'image prise à l'aide de la fonction Photo est trop sombre ou trop lumineuse, sélectionnez  (☞ p. 29) ou "PROJECTEUR". (☞ p. 32)

## Mode Prise de vues en rafale

Maintenir la touche **SNAPSHOT** enfoncée à l'étape **2** revient à exécuter une action comparable à la photographie en rafale. (Intervalle entre les photos : environ 1 seconde)

## Mise au point manuelle

Le système de mise au point automatique toute distance du caméscope permet de filmer en continu du gros plan (à 5 cm environ du sujet) à l'infini.

Cependant, une mise au point correcte peut ne pas être obtenue en fonction des conditions de prise de vues. Dans ce cas, utilisez le mode de mise au point manuelle.

**1** Réglez l'interrupteur d'alimentation sur "REC".

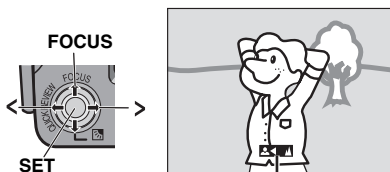

Indicateur de mise au point manuelle

**2** Réglez le mode d'enregistrement sur "□". (☞ p. 20)

**3** Appuyer sur **FOCUS**. L'indicateur de mise au point manuelle apparaît.

**4** Appuyez sur > ou < pour effectuer la mise au point sur un sujet.

- Si le réglage de la mise au point ne peut pas se faire à une distance plus éloignée ou plus rapprochée, "▲" ou "●" clignote.

**5** Appuyer sur **SET**. Le réglage de la mise au point est terminé.

**Pour rétablir la mise au point automatique**  
Appuyez deux fois sur **FOCUS**.

**La mise au point manuelle est recommandée dans cas suivants.**

- Si deux sujets à des distances différentes se recoupent dans la même scène.
- Lorsque l'éclairage est faible.\*
- Lorsque le sujet n'a pas de contraste (différence entre luminosité et ombre), comme un mur monochrome et plat ou un ciel bleu sans nuages.\*
- Quand un objet sombre se voit à peine sur l'écran LCD ou dans le viseur.\*
- Quand la scène contient des objets minuscules ou identiques qui sont répétés avec régularité.
- Quand la scène est modifiée par des rayons de soleil ou de lumière réfléchis à la surface de l'eau.
- Quand une scène est prise sur un fond à contraste élevé.

\* Les avertissements de faible contraste suivants clignent : ▲, ◀, ▶ et ●.

## Commande d'exposition

La commande d'exposition manuelle est conseillée dans les cas suivants :

- Lors d'une prise de vues en contre-jour ou sur un arrière-plan trop lumineux.
- Lors d'une prise de vues sur un fond réfléchissant naturellement la lumière, comme à la plage ou sur les pistes de ski.
- Quand le fond est excessivement sombre ou que le sujet est clair.

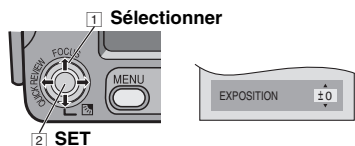

- 1 Ouvrez l'écran LCD.
- 2 Réglez l'interrupteur d'alimentation sur "REC".
- 3 Réglez le mode d'enregistrement sur "M". (☞ p. 20)
- 4 Appuyez sur MENU.
- 5 Sélectionnez "FONCTION", puis appuyez sur SET ou >.
- 6 Sélectionnez "EXPOSITION", puis appuyez sur SET ou >.
- 7 Sélectionnez l'exposition adéquate, puis appuyez sur SET ou >.
  - Pour rendre l'image plus lumineuse, appuyez sur (▲). Pour rendre l'image plus sombre, appuyez sur (▼), +/- maximum.
- 8 Appuyez sur MENU.

### REMARQUES:

- Si ce réglage ne cause pas de changement visible de la luminosité, réglez "GAIN" sur "AUTO". (☞ p. 25)
- Il n'est pas possible d'utiliser la commande d'exposition manuelle lorsque "EFFETS PRG." est réglé sur "PROJECTEUR" ou "NEIGE" (☞ p. 32), ou avec la compensation de contre-jour.

## Verrouillage de l'iris

Comme la pupille de l'oeil humain, l'iris se contracte dans un milieu bien éclairé pour éviter de faire pénétrer trop de lumière, et se dilate quand l'éclairage est faible pour laisser passer plus de lumière.

Utiliser cette fonction dans les cas suivants :

- Lors d'une prise de vues d'un sujet en mouvement.
- Lorsque la distance entre le sujet et le caméscope change (la taille du sujet sur l'écran LCD ou dans le viseur change également), comme quand le sujet s'éloigne.
- Lors d'une prise de vues sur un fond réfléchissant naturellement la lumière, comme à la plage ou sur les pistes de ski.
- Lors d'une prise de vues d'un sujet éclairé par un projecteur.
- Lorsque le zoom est utilisé.

1 Reprendre les étapes 1 à 6 à la section "Commande d'exposition". (☞ p. 29)

2 Réglez le zoom de façon à ce que le sujet remplit l'écran LCD ou le viseur, puis maintenez SET ou > enfoncé pendant plus de 2 secondes. L'indication "I" s'affiche.

3 Appuyez sur SET ou >. L'iris est verrouillé.

4 Appuyez sur MENU.

## Compensation de contre-jour

La fonction de compensation de contre-jour éclaircit rapidement le sujet.

À l'aide d'une opération simple, la fonction de compensation de contre-jour éclaircit la portion sombre d'un sujet en augmentant l'exposition.

1 Réglez l'interrupteur d'alimentation sur "REC".

2 Réglez le mode d'enregistrement sur "M". (☞ p. 20)

3 Appuyez sur [ ] pour que l'indicateur de compensation de contre-jour "[ ]" s'affiche.

**Pour annuler la compensation de contre-jour**

Appuyez deux fois sur [ ] pour que le témoin "[ ]" disparaisse.

### REMARQUE:

L'utilisation de la compensation de contre-jour peut entraîner une trop grande luminosité autour du sujet qui devient blanc.

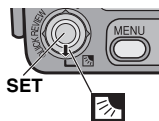



## Zone de mesure d'exposition

La sélection d'une zone de mesure permet une compensation plus précise de l'exposition.

**1** Réglez l'interrupteur d'alimentation sur "REC".

**2** Réglez le mode d'enregistrement sur "M".

(☞ p. 20)

**3** Appuyez deux fois sur  pour que l'indicateur de la zone de mesure d'exposition " apparaisse.

● Un cadre de zone de mesure apparaît au centre de l'écran LCD/le viseur.

**4** Appuyez sur SET.

● La sélection de la zone de mesure d'exposition est activée.

● L'exposition est ajustée pour que la luminosité de la zone sélectionnée soit plus appropriée.

### Pour verrouiller l'iris

Après l'étape **3**, maintenez la touche SET enfoncée pendant 2 secondes. L'indication "" s'affiche et l'iris est verrouillé.

### Pour annuler la zone de mesure d'exposition

Appuyez une fois sur  pour que l'indicateur " disparaisse.

### REMARQUES:

- Suivant le lieu et les conditions de prise de vues, il se peut que l'on ne puisse pas atteindre un résultat optimal.
- "STROBOSCOPE" dans "EFFET" ne peut pas être utilisé avec la fonction de zone de mesure d'exposition.

## Réglage de la balance des blancs

La balance des blancs renvoie à l'exactitude de la reproduction des couleurs sous des éclairages différents. Si la balance des blancs est correcte, toutes les autres couleurs sont parfaitement reproduites.

En principe, la balance des blancs est réglée automatiquement. Toutefois, les utilisateurs de caméscope expérimentés commandent cette fonction manuellement pour obtenir une reproduction de couleur/teinte plus professionnelle.

### Pour modifier le réglage

Réglez "BAL.BLANCS" sur le mode de votre choix.

- L'indicateur du mode sélectionné s'affiche, à l'exception de "AUTO".

[AUTO]: la balance des blancs est réglée automatiquement.

 **BAL.MAN:** réglage manuel de la balance des blancs lors d'une prise de vues sous des types d'éclairage différents. "Réglage manuelle de la balance des blancs" (☞ p. 31).

 **BEAU TPS:** à l'extérieur un jour de beau temps.

 **NUAGEUX:** à l'intérieur un jour de pluie.

 **HALOGENE:** un éclairage vidéo ou similaire est utilisé.

## Réglage manuel de la balance des blancs

Réglez manuellement la balance des blancs lors d'une prise de vues sous des types d'éclairage différents.

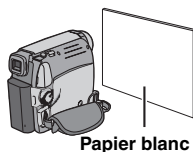

**1** Réglez l'interrupteur d'alimentation sur "REC".

**2** Réglez le mode d'enregistrement sur "M". (☞ p. 20)

**3** Placez une feuille de papier blanc uni devant le sujet. Réglez le zoom ou placez-vous de façon à ce que la feuille de papier blanc occupe tout l'écran.

**4** Sélectionnez "BAL.MAN" dans le menu "BAL.BLANCS" (☞ p. 25), puis maintenez la touche **SET** ou > enfoncée jusqu'à ce que commence à clignoter.

• Une fois le réglage terminé, cesse de clignoter.

**5** Appuyez sur **SET** ou > pour valider le réglage.

**6** Appuyez sur **MENU**. L'écran de menu se ferme, et l'indicateur de balance des blancs manuelle s'affiche.

### REMARQUES:

- À l'étape **3**, la mise au point sur la feuille de papier blanc peut se révéler difficile. Le cas échéant, ajustez manuellement la mise au point. (☞ p. 28)
- Étant donné que la température de couleur varie selon l'éclairage, utilisez cette fonction pour obtenir un résultat plus naturel.
- Le réglage de la balance des blancs effectué manuellement reste mémorisé même après la mise hors tension de l'appareil ou le retrait de la batterie.
- La balance des blancs ne peut pas être activée simultanément avec "CREPUSCULE" dans "EFFETS PRG." (☞ p. 25, 32)
- Le réglage de la balance des blancs n'est pas disponible si le mode "SEPIA" ou "NOIR&BLANC" est activé.

## Effets de fondu/volet

Ces effets permettent de faire des transitions de scènes de type professionnel. Utilisez-les pour relever les transitions d'une scène à la suivante. Le volet ou le fondu fonctionne quand l'enregistrement vidéo démarre ou s'arrête.

**1** Réglez l'interrupteur d'alimentation sur "REC".

**2** Réglez le mode d'enregistrement sur "M". (☞ p. 20)

**3** Réglez "VOLET/FONDU" dans Menu FONCTION. (☞ p. 25)

**4** Appuyez sur la touche de marche/arrêt d'enregistrement pour activer les effets d'entrée/sortie en fondu ou d'ouverture/fermeture de volet.

### REMARQUE:

Vous pouvez prolonger les effets de volet ou de fondu en maintenant la touche de marche/arrêt d'enregistrement enfoncée.

## VOLET/FONDU

**ARRÊT** : Désactive la fonction. (Préréglage en usine)

**FONDU BLANC** : entrée ou sortie en fondu sur un écran blanc.

**FONDU NOIR** : entrée ou sortie en fondu sur un écran noir.

**VOLET HORI** : ouverture ou fermeture du volet de droite à gauche ou de gauche à droite.

**VOLET VERT** : la scène s'ouvre du bas vers le haut sur un écran noir, ou se ferme du haut vers le bas en faisant place à un écran noir.

## Programme AE, Effets et Effets de l'obturateur

**1** Réglez l'interrupteur d'alimentation sur "REC".

**2** Réglez le mode d'enregistrement sur "M".  
(☞ p. 20)

**3** Réglez "EFFET", "EFFETS PRG." ou "OBTUR." dans Menu "FONCTION". (☞ p. 25)  
 ● L'effet sélectionné apparaît pendant 2 secondes environ, puis le caméscope revient à l'écran de menu.

### REMARQUES:

- Les effets de l'obturateur ne peuvent pas être utilisés en mode "NUIT".
- Une ligne verticale peut apparaître si le sujet est trop lumineux ou réfléchit trop la lumière (phénomène de maculage). Ce phénomène de maculage a tendance à se produire lorsque le mode "SPORTS" ou tout mode de "OBTUR. 1/500 - 1/4000" est sélectionné.

### EFFETS PRG.

**ARRET** : Désactive la fonction. (Préréglage en usine)

### SPORTS

(Vitesse d'obturation variable 1/250 – 1/4000) : Ce réglage permet de filmer des scènes rapides une image à la fois, puis de donner une lecture au ralenti stable aux couleurs vivaces. Plus la vitesse de l'obturateur est rapide, plus l'image s'assombrit. Utilisez la fonction de l'obturateur dans des endroits très bien éclairés.

**NEIGE ** : Compense les sujets qui risqueraient d'être trop sombres dans une prise de vue effectuée dans un environnement très lumineux, par exemple dans la neige.

**PROJECTEUR ** : Compense les sujets qui pourraient apparaître trop clairs lors d'une prise sous un éclairage direct très intense comme des projecteurs.

**CREPUSCULE ** : Rend les prises de vue au crépuscule plus naturelles. La balance des blancs (☞ p. 24, 25, 30) est automatiquement réglée sur "AUTO". Lorsque le mode Crépuscule est sélectionné, la mise au point du caméscope se réajuste automatiquement sur environ 10 m à l'infini. Pour une distance inférieure à 10 m, procédez à la mise au point manuellement.

**NUIT ** : Rend les sujets ou les zones sombres plus lumineuses que si elles étaient prises sous des conditions d'éclairage normales. Bien que l'image enregistrée ne soit pas granuleuse, il est possible qu'elle ait un effet stroboscopique à cause d'une vitesse d'obturation lente.

Lors de la prise de vues en faible luminosité, il peut être difficile d'effectuer la mise au point. Pour éviter ce problème, utilisez un trépied.

### EFFET

**ARRET** : Désactive la fonction.  
(Préréglage en usine)

**SEPIA ** : Les scènes enregistrées prennent une teinte brune rappelant celle des anciennes photographies.

**NOIR&BLANC B/W** : Comme dans les vieux films en noir et blanc, le film est enregistré en N/B.

**FILM ANC. ** : Donne aux scènes enregistrées un effet stroboscopique.

**STROBOSCOPE ** : L'enregistrement ressemble à une série de clichés consécutifs.

**MIROIR ** : Créé une image miroir dans la moitié gauche de l'écran, juxtaposée à l'image normale dans l'autre moitié.

### OBTUR.

**ARRET** : Désactive la fonction.  
(Préréglage en usine)

**1/50 OBTUR. 1/50** : la vitesse d'obturation est fixée à 1/50 de seconde. Les bandes noires qui apparaissent habituellement lors d'une prise sur un écran TV rétrécissent.

**1/120 OBTUR. 1/120** : la vitesse d'obturation est fixée à 1/20 de seconde. Le scintillement qui se produit lors d'une prise sous un éclairage fluorescent ou une lampe à vapeur de mercure diminue.

**OBTUR. 1/500 / OBTUR. 1/4000** :  
(Reportez-vous au mode EFFETS PRG.-SPORTS  .)



## Copie vers un magnétoscope

### Pour utiliser le caméscope comme lecteur

- Conformément aux illustrations, (☞ p. 22), "Raccordement à un téléviseur ou un magnétoscope", raccordez les connecteurs d'entrée du caméscope et du magnétoscope.
- Reprendre les étapes 1 à 6 à la section. (☞ p. 23)
- Démarrez l'enregistrement sur le magnétoscope ou le graveur de DVD à l'endroit où il doit commencer. (Reportez-vous au mode d'emploi du magnétoscope.)
- Pour arrêter la copie, arrêtez l'enregistrement sur le magnétoscope, puis arrêtez la lecture sur le caméscope.

### REMARQUES:

- Il est recommandé d'alimenter l'appareil photo avec l'adaptateur secteur et non avec la batterie. (☞ p. 14)
- Pour choisir l'affichage ou non des fonctions suivantes sur le téléviseur raccordé
  - Date/Heure  
Réglez "DATE/HEURE" sur "MARCHE" ou "ARRÊT" (☞ p. 27)
  - Time code  
Réglez "TIME CODE" sur "ARRÊT" ou "MARCHE" (☞ p. 27)
- Indications autres que la date/heure et le time code  
Réglez "ECRAN" sur "ARRÊT", "LCD" ou "LCD/TV" (☞ p. 27)

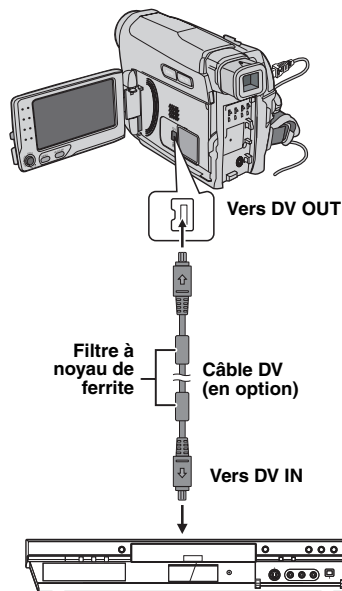

Appareil vidéo équipé d'un connecteur DV

### Pour utiliser le caméscope comme lecteur

- Vérifiez que tous les appareils sont hors tension.
- Raccordez le caméscope à un appareil vidéo équipé d'un connecteur d'entrée DV à l'aide d'un câble DV conformément à l'illustration.
- Lancez la lecture sur la caméscope. (☞ p. 21)
- Démarrez l'enregistrement sur l'appareil vidéo à l'endroit où il doit commencer. (Reportez-vous au mode d'emploi de l'appareil vidéo.)
- Pour arrêter la copie, arrêtez l'enregistrement sur l'appareil vidéo, puis arrêtez la lecture sur le caméscope.

### REMARQUES:

- Il est recommandé d'alimenter l'appareil photo avec l'adaptateur secteur et non avec la batterie. (☞ p. 14)
- Dans l'hypothèse d'une section vierge ou d'une image distordue lue sur le lecteur pendant la copie, celle-ci peut s'arrêter pour éviter de copier une image anormale.
- Même si le câble DV est correctement branché, l'image peut parfois ne pas apparaître à l'étape 4. Le cas échéant, coupez l'alimentation et recommencez le raccordement.
- Si un câble DV est branché, veillez à utiliser le câble JVC VC-VDV204U ou VC-VDV206U DV en option.

## Copie vers ou depuis un appareil vidéo équipé d'un connecteur DV (Copie numérique)

Il est également possible de copier des scènes enregistrées à l'aide du caméscope sur un autre appareil vidéo équipé d'un connecteur DV. Comme un signal numérique est envoyé, il y a peu, voire pas de dégradation de l'image ou du son.

## Raccordement à un ordinateur personnel

Il est également possible de transférer des photos/vidéos vers un ordinateur équipé d'un connecteur DV via le logiciel fourni, le logiciel installé sur l'ordinateur ou un autre logiciel disponible dans le commerce. Si vous avez installé Windows® XP, vous pouvez utiliser Windows® Messenger pour mener des vidéoconférences sur Internet à l'aide d'un caméscope. Pour plus de détails, consultez l'aide de Windows® Messenger.

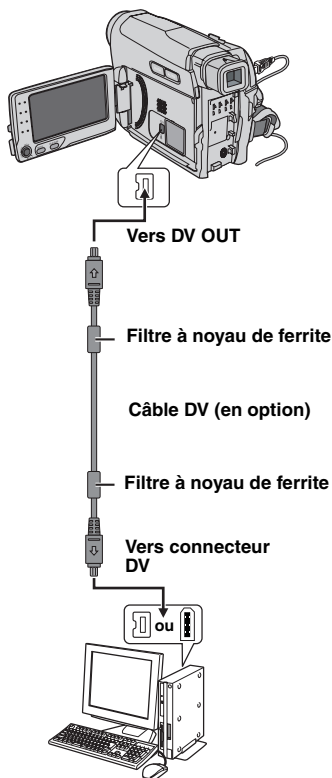

Lors du raccordement du caméscope à un ordinateur à l'aide d'un câble DV, procédez comme suit. Un raccordement incorrect du câble peut provoquer un dysfonctionnement du caméscope et/ou de l'ordinateur.

- Raccordez tout d'abord le câble DV à l'ordinateur, puis au caméscope.
- Raccordez le câble DV (à broches) correctement selon la forme du connecteur DV.

### REMARQUES:

- Il est recommandé d'alimenter l'appareil photo avec l'adaptateur secteur et non avec la batterie. (☞ p. 14)
- Lorsque vous utilisez un câble DV, assurez-vous d'utiliser le câble DV JVC VC-VDV206U ou VC-VDV204U en option selon le type de connecteur DV (4 ou 6 broches) sur l'ordinateur.
- Les informations sur la date et l'heure ne peuvent pas être saisies sur l'ordinateur.
- Se reporter au mode d'emploi de l'ordinateur et au manuel d'instructions du logiciel.
- Les photos sont aussi transférables vers un ordinateur via le panneau de capture équipé d'un connecteur DV.
- Le système peut ne pas fonctionner correctement suivant l'ordinateur ou le panneau de capture que vous utilisez.
- Si le caméscope ne fonctionne pas après avoir raccorder un câble DV, mettez-le hors tension, puis à nouveau sous tension.

Si le problème persiste malgré une observation des étapes répertoriées dans le tableau ci-dessous, consultez le revendeur JVC le plus proche.

#### Pas d'alimentation.

- La source d'alimentation n'a pas été correctement raccordée.
- Raccordez correctement l'adaptateur secteur. (☞ p. 14)
- La batterie n'est pas correctement installée.
- Retirez à nouveau la batterie et installez-la correctement. (☞ p. 13)
- La batterie est déchargée.
- Remplacer la batterie déchargée par une batterie bien chargée. (☞ p. 13)

#### Aucun enregistrement ne peut être réalisé.

- Le loquet de protection contre l'effacement de la bande est réglé sur "SAVE".
- Réglez le loquet de protection contre l'effacement de la bande sur "REC". (☞ p. 16)
- "FIN DE CASSETTE" s'affiche.
- Insérez une cassette neuve. (☞ p. 16)
- Le volet du logement de la cassette est ouvert.
- Fermez le volet du logement de la cassette. (☞ p. 16)

#### Lors de la prise de vue d'un sujet éclairé par une lumière intense, des lignes verticales apparaissent.

Il ne s'agit pas d'un dysfonctionnement.

#### Lorsque l'écran est soumis directement à la lumière du soleil pendant l'enregistrement, il devient temporairement rouge ou noir.

Il ne s'agit pas d'un dysfonctionnement.

#### Les indications qui s'affichent sur l'écran LCD ou sur le viseur clignotent.

- Les fonction Effets et qui ne peuvent pas être utilisées simultanément ont été sélectionnées en même temps.
- Relisez les sections concernant les Effets. (☞ p. 32)

#### La bande défile, mais aucune image n'apparaît.

- Votre téléviseur dispose de prises d'entrée AV, mais n'est pas réglé en mode VIDEO.
- Réglez le téléviseur sur le mode ou sur le canal approprié pour la lecture vidéo. (☞ p. 22)
- Le volet du logement de la cassette est ouvert.
- Fermez le volet du logement de la cassette. (☞ p. 16)

#### Des blocs de parasites sont perceptibles pendant la lecture, ou aucune image n'apparaît en lecture et l'écran devient bleu.

Nettoyez les têtes vidéo à l'aide d'une cassette de nettoyage en option. (☞ p. 6)

#### La mise au point ne s'effectue pas automatiquement.

- La mise au point est réglée sur le mode manuel.
- Réglez la mise au point sur le mode automatique. (☞ p. 28)
- L'objectif est sale ou recouvert de vapeur.
- Nettoyez l'objectif et vérifiez à nouveau la mise au point. (☞ p. 6, 29)

#### Les photos ont des couleurs bizarres.

- La source lumineuse ou le sujet filmé ne comprennent pas de blanc. Il est également possible que plusieurs sources de lumière différentes figurent derrière le sujet.
- Trouvez un sujet blanc et cadrez-le lors de la prise de vues. (☞ p. 28, 31)

#### Le témoin POWER/CHARGE du caméscope ne s'allume pas pendant la recharge.

- La recharge s'effectue mal dans des lieux soumis à des températures extrêmes.
- Pour protéger la batterie, il est recommandé de la recharger dans un endroit dont la température se situe entre 10°C et 35°C. (☞ p. 37)
- La batterie n'est pas correctement installée.
- Retirez à nouveau la batterie et installez-la correctement. (☞ p. 13)

#### Il semble que la vitesse d'obturation soit trop lente.

- Lors d'une prise de vues dans l'obscurité, l'appareil est plus sensible à la lumière si "GAIN" est réglé sur "AUTO".
- Si vous souhaitez que l'éclairage soit plus naturel, réglez "GAIN" sur "CAG" ou "ARRET". (☞ p. 25)

#### Les images affichées sur l'écran LCD ont un aspect sombre ou blanchâtre.

- Dans des endroits froids, il est possible que les images s'obscurcissent à cause des caractéristiques de l'écran LCD. Il ne s'agit pas d'un dysfonctionnement.
- Régler la luminosité et l'angle de l'écran LCD. (☞ p. 8, 16)
- Lorsque la lampe fluorescente de l'écran LCD atteint la fin de sa durée de vie, les images s'assombrissent sur l'écran LCD.
- Consultez votre revendeur JVC le plus proche.

#### L'image ne s'affiche pas sur l'écran LCD.

- Le viseur est tiré et "PRIORITE" est réglé sur "VISEUR".
- Repoussez le viseur ou réglez "PRIORITE" sur "LCD". (☞ p. 8, 24, 26)
- Le réglage de la luminosité de l'écran LCD est trop sombre.
- Réglez la luminosité de l'écran LCD. (☞ p. 16)
- Si l'écran est incliné vers le haut à 180 degrés, ouvrez-le complètement. (☞ p. 8)

#### Le rapport hauteur/largeur ne paraît pas normal

Si le rapport hauteur/largeur de la vidéo que vous regardez ne paraît pas normal, modifiez le réglage dans "SORTIE 16:9". (☞ p. 26, 27)



Affiche l'énergie restante de la batterie.

#### Niveau de la charge



Chargée

Épuisée

Lorsque l'énergie de la batterie s'épuise, le témoin de l'énergie restante de la batterie se met à clignoter.

Lorsque la batterie est épuisée, l'appareil se met automatiquement hors tension.

#### FIN DE CASSETTE

S'affiche lorsque la bande touche à sa fin pendant l'enregistrement ou la lecture.

#### COUVRE-OBJECTIF

S'affiche pendant 5 secondes après avoir mis l'appareil sous tension si le couvre-objectif est fixé ou si vous êtes dans l'obscurité.

#### REGLER DATE/HEURE !

- S'affiche lorsque la date et l'heure ne sont pas réglées. (☞ p. 15)
- La pile de l'horloge est épuisée et la date et l'heure configurées précédemment ont été effacées.

→ Consultez votre revendeur JVC le plus proche pour remplacer cette pile.

#### APPAREIL EN MODE SAUVEGARDE OTEZ ET REMPLACEZ LA BATTERIE OU L'ALIM OU PRISE CC

Message d'erreur (01, 02 ou 06).

Solution : Débranchez puis rebranchez la prise d'alimentation ou retirez puis réinstallez la batterie.

#### APPAREIL EN MODE SAUVEGARDE EJECTER ET REINSERER LA CASSETTE

Message d'erreur 03 ou 04.

Solution : Ejectez la cassette et insérez-la à nouveau.

Dans les 2 messages d'erreur ci-dessus, le caméscope se met automatiquement hors tension. Ejectez la cassette une fois, insérez-la à nouveau, puis vérifiez que le message disparaît. Une fois que le message disparaît, vous pouvez continuer d'utiliser le caméscope. Si le message est toujours affiché, consultez le revendeur JVC le plus proche.

#### Batteries

La batterie fournie est une batterie au lithium-ion. Avant d'utiliser la batterie fournie ou une batterie en option, bien lire les consignes suivantes :

#### Bornes

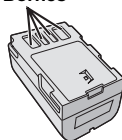

#### ● Pour éviter tout accident

... **Ne pas brûler.**

... **Ne pas** court-circuiter les bornes. En cas de transport, s'assurer que le cache de la batterie fournie est en place. Si vous avez égaré le cache de la batterie, placer celle-ci dans un sac plastique.

... **Ne pas** modifier ni démonter.

... **Ne pas** exposer la batterie à des températures au-delà de 60°C ; en pareil cas, la batterie risque de surchauffer, d'exploser ou de prendre feu.

... Utiliser uniquement les chargeurs spécifiés.

#### ● Pour éviter tout endommagement et prolonger la durée de vie utile

... Ne pas soumettre à un choc inutile.

... Rechargez la batterie dans un endroit où les températures figurent dans les tolérances indiquées ci-dessous. Il s'agit d'une batterie à réaction chimique : des températures basses peuvent gêner la réaction chimique, tandis que des températures élevées peuvent faire obstacle à une recharge complète.

... Entreposer dans un endroit frais et sec. Toute exposition prolongée à de températures élevées accélérera la décharge naturelle et diminuera la durée de vie utile.

... Charger et décharger complètement la batterie tous les 6 mois lors d'un entreposage pendant une période de temps prolongée.

... Retirer l'appareil du chargeur ou le débrancher lorsque vous ne vous en servez pas ; certains appareils, même éteints, continuent de consommer du courant.

**Avantages des batteries au lithium-ion**

Les batteries lithium-ion sont petites mais ont une grande capacité. Cependant, si une batterie est exposée à des températures basses (en dessous de 10°C), sa durée d'utilisation devient plus courte et elle peut cesser de fonctionner. Le cas échéant, mettez la batterie dans votre poche ou dans un autre endroit chaud quelques instants, puis installez-la à nouveau sur le caméscope.

**REMARQUES:**

- Il est normal que la batterie chauffe après recharge ou après utilisation.
- Gammes de températures**  
Recharge : 10°C à 35°C  
Fonctionnement : 0°C à 40°C  
Entreposage : -20°C à 50°C
- Plus la température est basse, plus la recharge est longue.
- Les temps de recharge s'appliquent à une batterie complètement déchargée.

**Cassettes**

Pour garantir des conditions optimales d'usage et de rangement de vos cassettes, lisez attentivement les consignes suivantes :

**● Pendant l'utilisation**

- ... Assurez-vous que la cassette porte la marque Mini DV.
- ... Notez que tout enregistrement sur des bandes préalablement enregistrées efface automatiquement les signaux vidéo et audio précédemment enregistrés.
- ... Assurez-vous que la cassette est correctement insérée.
- ... N'insérez pas et retirez pas la cassette plusieurs fois de suite sans faire défiler la bande. La bande risque de se détendre et de se détériorer.
- ... N'ouvrez pas le cache avant de la cassette. La bande serait exposée aux traces de doigt et à la poussière.
- Rangez vos cassettes**  
... Loin des radiateurs ou autres sources de chaleur.  
... À l'abri de la lumière directe du soleil.  
... Dans des endroits où elles ne seront pas soumises à un choc inutile ou des vibrations.  
... Dans des lieux où elles ne seront pas exposées à des champs magnétiques puissants (c'est-à-dire loin des moteurs, transformateurs ou aimants, par exemple).  
... À la verticale dans leur emballage d'origine.

**Écran LCD****● Pour éviter tout dommage de l'écran LCD, NE PAS**

... Le pousser trop fortement ou lui faire subir des chocs.

... Placer le caméscope avec l'écran LCD en dessous.

**● Pour prolonger sa durée de vie**

... Évitez de le frotter à l'aide d'un chiffon rugueux.

**● Notez les phénomènes suivants lors de l'usage de l'écran LCD. Il ne s'agit en aucun cas de dysfonctionnements**

... Lorsque vous utilisez le caméscope, la surface autour de l'écran LCD et/ou la partie arrière peuvent chauffer.

... Si l'appareil reste trop longtemps allumé, la surface autour de l'écran LCD chauffe.

**Unité principale****● Pour votre sécurité, NE PAS**

- ... Ouvrir le boîtier du caméscope.
- ... Démontez ou modifiez l'appareil.
- ... Court-circuiter les bornes de la batterie.  
Maintenez celle-ci éloignée de tout objet métallique lorsqu'elle n'est pas utilisée.
- ... Laisser pénétrer des substances inflammables, de l'eau ou des objets métalliques dans l'appareil.
- ... Retirer la batterie ou débrancher l'appareil alors que celui est sous tension.
- ... Garder la batterie à l'intérieur du caméscope lorsque celui-ci n'est pas utilisé.
- Évitez d'utiliser cet appareil**  
... Dans des endroits excessivement humides ou poussiéreux.  
... Dans des lieux exposés à de la suie ou de la vapeur (par exemple, près d'une cuisinière).  
... Dans des endroits exposés aux chocs ou vibrations excessives.  
... Près d'un téléviseur.  
... Près d'appareils générant des champs magnétiques ou électriques puissants (c'est-à-dire des haut-parleurs, des antennes de diffusion, etc.).  
... Dans des lieux exposés à des températures extrêmes (supérieures à 40°C ou inférieures à 0°C).
- NE LAISSEZ PAS cet appareil**  
... Dans des endroits à plus de 50°C.  
... Dans des lieux exposés à des taux d'humidité extrêmes (inférieurs à 35% ou supérieurs à 80%).  
... À la lumière directe du soleil.  
... Dans un véhicule fermé en été.  
... À proximité d'une source de chaleur.

**● Pour protéger l'appareil, NE PAS**

- ... Le mouiller.
- ... Le faire tomber ou le cogner contre des objets durs.
- ... Le soumettre à un choc ou des vibrations excessives durant le transport.
- ... Maintenir l'objectif orienté vers des objets extrêmement lumineux pendant trop longtemps.
- ... Exposer l'objectif et celui du viseur à la lumière directe du soleil.
- ... Le transporter en le tenant par l'écran LCD ou le viseur.
- ... Le balancer inutilement par la bandoulière ou la poignée.
- ... Trop balancer l'étui souple lorsque le caméscope est à l'intérieur.

**● Des têtes sales peuvent entraîner les problèmes suivants :**

- ... Aucune image n'apparaît pendant la lecture.
- ... Des blocs de parasites sont perceptibles pendant la lecture.
- ... Pendant l'enregistrement ou la lecture, l'indicateur d'avertissement d'encrassement des têtes "X" s'affiche.
- ... Aucun enregistrement ne peut être réalisé.

En pareils cas, utilisez la cassette de nettoyage en option. Introduisez-la et procédez à la lecture. Un usage répété et consécutif de la cassette risque d'endommager les têtes vidéo.

Au bout de 20 secondes de lecture, le caméscope s'arrête automatiquement. Reportez-vous également au mode d'emploi de la cassette de nettoyage.

Si les problèmes persistent après le nettoyage, consultez le revendeur JVC le plus proche.

Les pièces mobiles mécaniques chargées du déplacement des têtes vidéo et de la bande vidéo ont tendance à s'encrasser et à s'user avec le temps. Pour maintenir une image claire en permanence, il est recommandé d'effectuer des contrôles réguliers après environ 1 000 heures d'utilisation de l'appareil. Pour plus de détails sur les contrôles périodiques, consultez le revendeur JVC le plus proche.

**À propos de la condensation d'humidité**

- Vous avez sans doute observé qu'en versant un liquide froid dans un verre, des gouttes d'eau se forment sur la surface extérieure. Le même phénomène se produit sur le tambour porte-têtes d'un caméscope quand vous le déplacez d'un endroit froid vers un endroit chaud, après avoir chauffé une pièce restée froide, dans des conditions d'humidité extrêmes ou dans un lieu où l'air est refroidi par un climatiseur.
- De l'humidité sur le tambour porte-têtes peut endommager gravement la bande vidéo, et provoquer des dommages internes au caméscope lui-même.

**⚠ CONDENSATION, MISE EN PAUSE  
VEUILLEZ PATIENTER**

S'affiche en présence de condensation. Lorsque ce message s'affiche, patientez environ 1 heure jusqu'à ce que la condensation s'évapore.

**Dysfonctionnement grave**

En cas de dysfonctionnement, cessez immédiatement toute opération et consultez le revendeur JVC le plus proche.

Le caméscope est un appareil commandé par un microprocesseur. Le bruit et les interférences externes (provenant d'un téléviseur, d'un poste de radio, etc.) peuvent l'empêcher de fonctionner correctement. En pareil cas, commencez par débrancher l'appareil de sa source d'alimentation (batterie, adaptateur secteur, etc.), puis attendez quelques minutes ; rebranchez ensuite l'appareil et procédez comme à l'habitude depuis le début.

## Caméscope

### Caractéristiques générales

#### Alimentation

11 V CC (en utilisant l'adaptateur secteur)

7,2 V CC (en utilisant la batterie)

#### Consommation

Environ 2,2 W (écran LCD désactivé, viseur activé)

Environ 2,7 W (écran LCD activé, viseur désactivé)

#### Dimensions (L x H x P)

61 mm x 94 mm x 114 mm (écran LCD fermé et viseur rentré)

#### Poids

Environ 410 g (sans la batterie, la cassette et le volet de l'objectif)

Environ 480 g (avec la batterie, la cassette et le volet de l'objectif)

#### Température d'utilisation

0 °C à 40 °C

#### Humidité en fonctionnement

35% à 80%

#### Température de stockage

-20 °C à 50 °C

#### Capteur

CCD 1/6"

#### Objectif

GR-D740E

F 2,0, f = 2,3 mm à 78,2 mm, objectif zoom électrique 34:1

GR-D720E

F 2,0, f = 2,3 mm à 64,4 mm, objectif zoom électrique 28:1

#### Diamètre du filtre

ø27 mm

#### Écran LCD

2,7" mesuré en diagonale, écran LCD/système à matrice active TFT

#### Viseur

GR-D740E

Viseur électronique avec LCD couleur 0,33"

GR-D720E

Viseur électrique avec écran LCD noir et blanc de 0,33"

#### Haut-parleur

Monaural

### Caméscope numérique

#### Format

Format DV (mode SD)

#### Format du signal

Norme PAL

#### Format d'enregistrement et de lecture

Video : enregistrement à composante numérique

Audio : enregistrement numérique PCM, 32 kHz

4-canaux (12-BITS), 48 kHz 2-canaux (16-BITS)

#### Cassette

Cassette Mini DV

#### Vitesse de la bande

SP : 18,8 mm/s, LP : 12,5 mm/s

#### Durée maximum d'enregistrement (utilisation d'une bande de 80 min)

SP : 80 min, LP : 120 min.

### Connecteurs

#### S\*

Sortie S-Vidéo :

Y : 1,0 V (p-p), 75 Ω, analogique

C : 0,30 V (p-p), 75 Ω, analogique

#### AV

Sortie vidéo : 1,0 V (p-p), 75 Ω, analogique

Sortie audio : 300 mV (rms), 1 kΩ, analogique, stéréo

#### DV

Sortie : 4-broches, conformité IEEE 1394

\* Modèle GR-D740E uniquement

### Adaptateur secteur

#### Alimentation requise

CA 110 V à 240 V ~, 50 Hz/60 Hz

#### Sortie

11 V CC  $\overline{\text{---}}$ , 1 A

Les caractéristiques techniques mentionnées ci-dessus sont données sous réserve du mode SP, sauf indication contraire. L'aspect et les caractéristiques techniques sont susceptibles d'être modifiés sans préavis.

<b>A</b>	
Adaptateur secteur .....	13
Atténuation des bruits de vent .....	25
<b>B</b>	
Balance des blancs .....	30
Batterie .....	13, 14, 36
Batterie intelligente .....	14
<b>C</b>	
Capacité d'enregistrement Bande .....	18
Caractéristiques techniques .....	39
Commande d'exposition .....	29
Compensation de contre-jour .....	29
Copie .....	33
<b>D</b>	
Dépannage .....	35 – 36
<b>E</b>	
Écran LCD et viseur .....	8, 15
Effet .....	32
Effets de fondu/volet .....	31
<b>I</b>	
Insertion d'une cassette .....	16
Interface de prise de vues .....	19
<b>L</b>	
Levier de commande .....	11
<b>M</b>	
Macro .....	25
Mélodie .....	26
Menus de lecture .....	27
Mise au point manuelle .....	28
Mode automatique/manuel .....	20
Mode de démonstration .....	27
Mode Prise de vues en rafale .....	28
Mode Son .....	26
Modification des réglages des menus .....	24 – 27
Montage sur un trépied .....	16
<b>O</b>	
Obturbateur .....	32

<b>P</b>	
Prise de vues en faible luminosité .....	32
Prise de vues journalistiques .....	19
Programme AE, Effets et Effets de l'obturateur .....	32
<b>R</b>	
Raccordement à un ordinateur personnel .....	34
Raccordement à un téléviseur ou un magnétoscope .....	22
Recharge de la batterie .....	13
Recherche de section vierge .....	22
Réglages de la date et de l'heure .....	15
Relecture rapide .....	18
<b>S</b>	
Son reproduit .....	27
Stabilisateur d'image numérique (STAB IMAGE) .....	25
<b>T</b>	
Time Code .....	20, 26, 27
<b>V</b>	
Verrouillage de l'iris .....	29
Vitesse de la bande (MODE ENREG) .....	26
Volume du haut-parleur .....	21
<b>Z</b>	
Zone de mesure d'exposition .....	30
Zoom .....	19, 25
16:9 mode plein écran .....	17, 26, 27

**JVC**