

Avertissements

- Cet appareil a été conçu pour la climatisation des locaux domestiques et ne doit pas être destiné à d'autres usages.
- Il est dangereux de modifier ou d'altérer d'une quelconque façon les caractéristiques de l'appareil.
- L'appareil doit être installé selon les normes en vigueur dans le pays de destination.
- Pour les éventuelles réparations, adressez-vous toujours et exclusivement aux Centres de Service Après-vente agréés par le fabricant. Les réparations effectuées par un personnel non qualifié peuvent être dangereuses.
- Cet appareil doit être utilisé exclusivement par des adultes ; ne laissez pas les enfants jouer avec.
- Cet appareil doit être relié à une mise à la terre efficace. Faites contrôler l'installation électrique par un électricien qualifié.
- Ne laissez pas les enfants ni les personnes incapables utiliser cet appareil sans surveillance.
- Si le cordon d'alimentation est abîmé, il devra être remplacé exclusivement par un personnel spécialisé agréé par le Fabricant.
- Évitez d'utiliser des rallonges pour le cordon d'alimentation électrique.
- Avant toute opération de nettoyage ou d'entretien, débranchez toujours l'appareil.
- Ne tirez pas sur le cordon d'alimentation électrique pour déplacer l'appareil.
- N'installez pas l'appareil dans des locaux où l'air peut contenir du gaz, de l'huile ou du soufre, ni à proximité de sources de chaleur.
- Ne posez pas d'objets lourds ou chauds sur l'appareil.
- Nettoyez les filtres antipoussière au moins une fois par semaine.
- Évitez d'utiliser des appareils de chauffage tout près du climatiseur.
- En cas de transport, l'appareil doit rester vertical ou couché sur un côté, pour de brefs trajets. Avant le transport, videz le bac à condensats de l'unité intérieure et la base de l'unité extérieure.
Après un transport, attendez au moins 1 heure avant de mettre l'appareil en marche.
Les matériaux utilisés pour l'emballage sont recyclables. Il est conseillé, par conséquent, de les déposer dans les bennes prévues pour la collecte différenciée.
- Le R410A est un frigorigène conforme aux normes CEE sur l'écologie.
Il est recommandé de ne pas percer le circuit frigorifique de l'appareil. Quand le moment est venu de démolir l'appareil, apportez-le dans une déchèterie.

AVERTISSEMENTS POUR L'ÉLIMINATION CORRECTE DU PRODUIT AUX TERMES DE LA DIRECTIVE EUROPÉENNE 2002/96/EC.



Au terme de son utilisation, le produit ne doit pas être éliminé avec les déchets urbains.

Le produit doit être remis à l'un des centres de collecte sélective prévus par l'administration communale ou auprès des revendeurs assurant ce service.

Éliminer séparément un appareil électroménager permet d'éviter les retombées négatives pour l'environnement et la santé dérivant d'une élimination incorrecte, et permet de récupérer les matériaux qui le composent dans le but d'une économie importante en termes d'énergie et de ressources. Pour rappeler l'obligation d'éliminer séparément les appareils électroménagers, le produit porte le symbole d'un caisson à ordures barré.

Le climatiseur Pinguino

Pendant les mois d'été, les conditions de bien-être sont atteintes avec une température comprise entre 24°C et 27°C et avec une humidité relative d'environ 50%.

Le climatiseur est un appareil qui prélève l'humidité et la chaleur de la pièce dans laquelle il est placé.

Par rapport aux modèles à installation fixe, les climatiseurs portables présentent l'avantage de pouvoir être déplacés non seulement d'une pièce à l'autre dans la maison mais aussi d'un édifice à l'autre.

L'air chaud de votre pièce passe, sous l'effet du gaz réfrigérant, à travers une batterie de refroidissement où il cède la chaleur et l'humidité en excès avant d'être réintroduit dans la pièce.

Dans les modèles monobloc, une petite partie de cet air est utilisée pour refroidir le gaz réfrigérant ; ensuite, une fois chaude et humide, elle est évacuée vers l'extérieur.

Dans les modèles avec unité extérieure le circuit refroidit en exploitant l'air extérieur.

Tous les climatiseurs peuvent être également utilisés en simple ventilation.

DESCRIPTION DE L'APPAREIL

- 1 Unité intérieure
- 2 Poignée unité intérieure
- 3 Grille sortie air froid
- 4 Voyant état de fonctionnement
- 5 Filtre
- 6 Grilles entrée air
- 7 Cordon d'alimentation
- 8 Bouton vidage bac
- 9 Gaine de raccordement
- 10 Roulettes
- 11 Unité extérieure
- 12 Poignées unité extérieure
- 13 Grilles sortie air
- 14 Voyant rouge (fonction déshumidification/chauffage)
- 15 Voyant jaune (fonction ventilation)
- 16 Voyant vert (fonction climatisation/déshumidification)
- 17 Bouton fonctionnement manuel
- 18 Récepteur de signal télécommande
- 19 Raccord drenage de condensation
- 20 Ventouses
- 21 Cale-roulettes
- 22 Couvercle de protection
- 23 Supports
- 24 Rallonge supplémentaire raccords rapides

Préparation à l'emploi

DISPOSITION DE L'UNITÉ INTÉRIEURE

Installez l'appareil dans la pièce à climatiser, généralement près d'une fenêtre ou d'une porte, en tout cas près d'un mur périphérique. L'unité intérieure doit être positionnée sur un plan horizontal, si possible sur une table ou sur un meuble (voir figures 1 et 2).

Il ne doit y avoir aucun obstacle devant la zone d'aspiration de l'unité intérieure (grilles arrière [6]) ni devant celle de soufflage (grille de sortie supérieure [3]).

REMARQUE : Respectez une distance d'au moins 20/30 cm entre l'appareil et les murs.

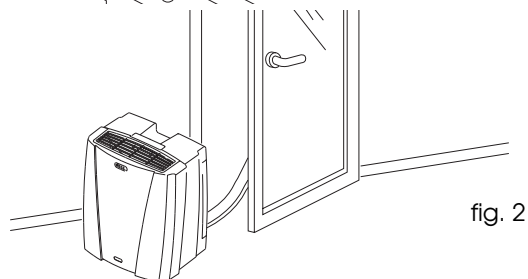
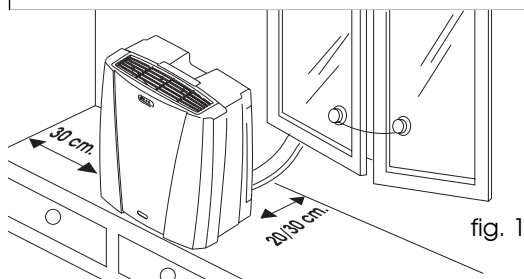

DISPOSITION DE LA GAINÉ DE RACCORDEMENT

La gaine [9] qui raccorde l'unité extérieure à l'unité intérieure peut passer par l'entrebâillement d'une fenêtre ou d'une porte ; utilisez les ventouses [20] pour empêcher celle-ci de s'ouvrir grand. En plus des méthodes susmentionnées, la gaine qui raccorde l'unité extérieure à l'unité intérieure peut passer par un trou d'environ 9 cm de diamètre, percé dans un mur communiquant avec extérieur.

Avant de faire passer la gaine par le trou percé dans le mur, il est conseillé de protéger l'extrémité du raccord rapide avec les bouchons fournis dans l'emballage ou avec du ruban en papier.

Vous pouvez installer de manière fixe l'unité intérieure en utilisant les supports [23] (voir mode d'emploi de l'accessoire). Vous pouvez installer

aussi de manière fixe l'unité extérieure en achetant comme accessoires les supports muraux en vente dans les centres de Service ou chez votre revendeur De'Longhi.

DÉBRANCHEMENT DES DEUX UNITÉS

Pour débrancher l'unité intérieure de l'unité extérieure, procédez comme suit :

- 1) Desserrez les deux vis du couvercle de protection des raccords situés sur l'unité extérieure. (Fig. 3)

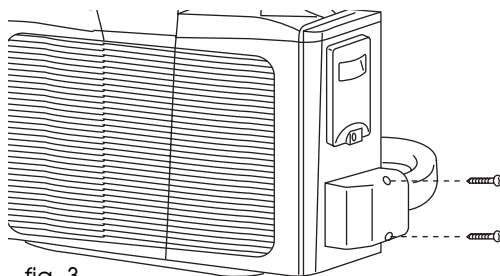

- 2) Retirez la protection du branchement électrique située sur l'unité extérieure en desserrant la vis correspondante. (Fig. 4)
Débranchez l'appareil avant d'effectuer cette opération.

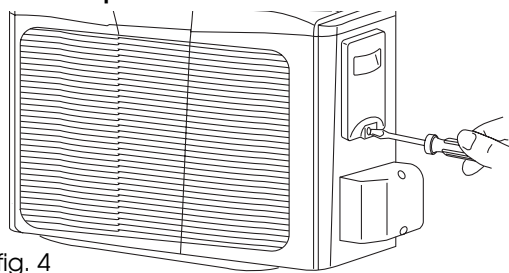

- 3) Enlevez le raccord d'eau de condensation de son logement en comprimant la bague A et en retirant le tuyau. (Fig. 5)

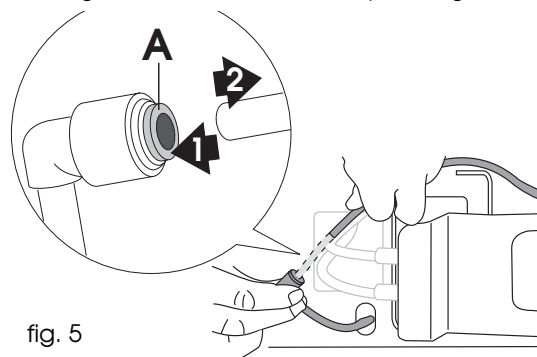

Préparation à l'emploi

- 4) Desserrez la vis droite du serre-fil électrique. (Fig. 6)

fig. 6

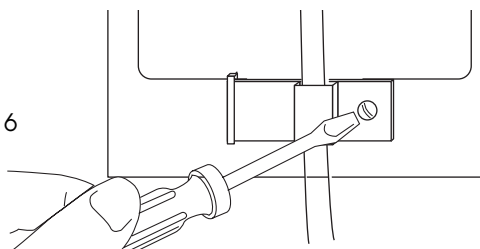

- 5) Débranchez le connecteur électrique en comprimant les ailettes **B** et retirez-le (Fig. 7).

fig. 7

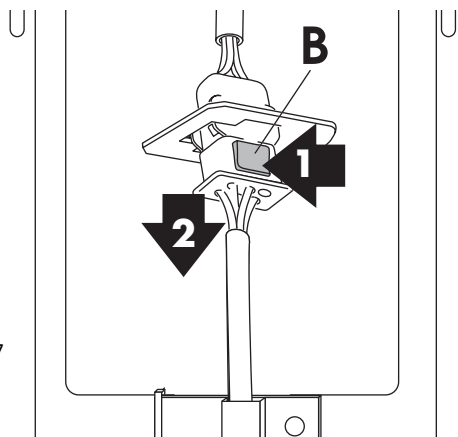

- 6) Retirez la goupille de sûreté de son siège (Fig. 8).

fig. 8

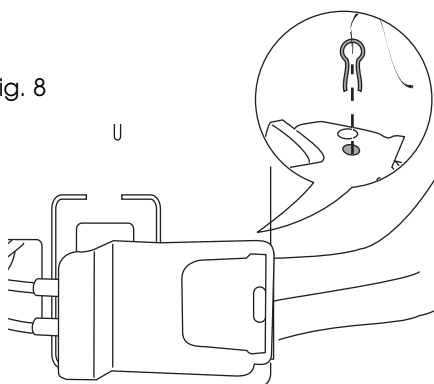

- 7) Ouvrez le levier de blocage du raccord rapide. Pour faciliter l'ouverture, utilisez la rallonge supplémentaire **24** : branchez-la sur le levier et tournez-la jusqu'à ouverture (Fig. 9).

fig. 9

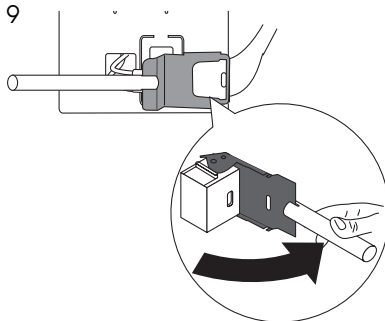

- 8) Retirez le raccord rapide mâle du raccord rapide femelle en faisant reculer la bague et tirez (Fig. 10).

Pour éviter d'abîmer les raccords rapides, nous conseillons de protéger l'extrémité de

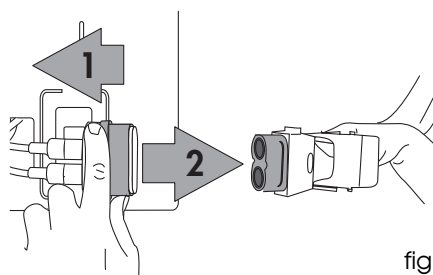
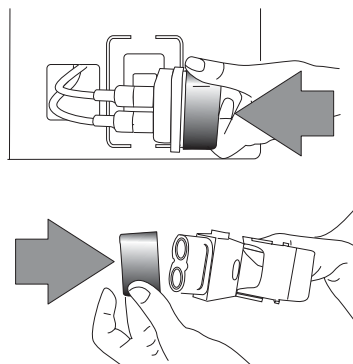

fig. 10

ceux-ci, avant de faire passer la gaine par le trou du mur, avec les bouchons fournis ou avec du papier collant (Fig. 11).

fig. 11



Évitez d'imposer des coudes à la gaine de raccordement.

Attention

Effectuez les opérations de débranchement et de raccordement des raccords rapides en plein air ou dans des locaux suffisamment ventilés.

Préparation à l'emploi

COMMENT BRANCHER LA GAINE

Pour brancher la gaine, répétez dans l'ordre inverse les opérations décrites précédemment. Pour rebrancher le tuyau de drainage de l'eau, poussez-le bien jusqu'au fond.

DISPOSITION DE L'UNITÉ EXTÉRIEURE

L'unité extérieure peut être posée sur une terrasse ou sur un balcon (fig. 12).

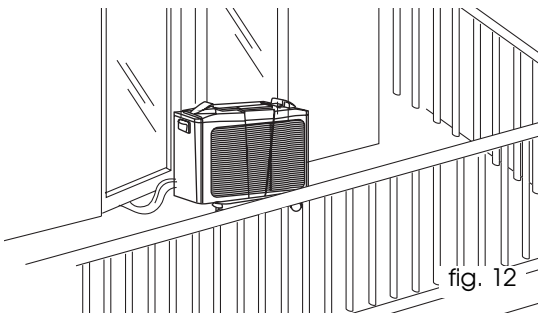

fig. 12

L'unité extérieure peut être positionnée sur le rebord de la fenêtre si celle-ci donne sur une terrasse (fig. 13)

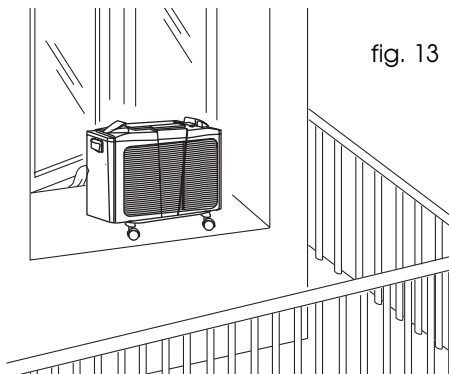

fig. 13

Utilisez les cale-roulettes fournies avec l'appareil pour bloquer les 2 roulettes extérieures. Le constructeur ne répond pas des blessures corporelles ni des dégâts matériels provoqués par un positionnement qui ne respecterait pas les consignes de sécurité les plus élémentaires.

L'unité extérieure peut être installée plus haut ou au même niveau que l'unité intérieure, pourvu que la dénivellation ne dépasse pas 1,5 m. Il ne doit y avoir aucun obstacle devant l'aspiration de l'unité extérieure ni devant le soufflage. Respectez une distance minimale de 6 cm entre le dos de l'appareil et le mur.

L'eau de condensation qui se forme pendant la fonction climatisation (fonctionnement été) est presque totalement éliminée, par évaporation, par l'unité extérieure.

Dans certains cas et si l'humidité est excessive, la condensation sera évacuée par un orifice sous le socle. Pour gagner l'eau produite, il faut utiliser le raccord de drainage des condensats **19** fourni avec l'appareil, qui doit être monté sur le socle de l'unité extérieure (voir figure 14), sur laquelle vous pouvez appliquer un tuyau en caoutchouc. Remarque : si vous le jugez utile, vous pouvez appliquer le couvercle esthétique pour protéger l'unité extérieure, en le fixant avec sa vis.

Remarque : si vous le jugez utile, vous pouvez appliquer le couvercle esthétique **22** pour protéger l'unité extérieure, en le fixant avec sa vis. Il est conseillé de protéger l'unité extérieure contre la pluie, la neige, le dégouttement des toits et le soleil.

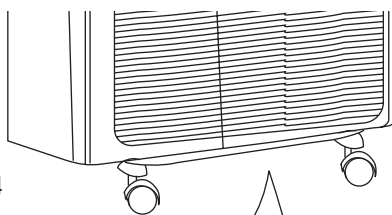
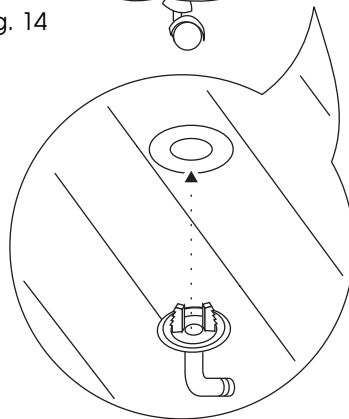
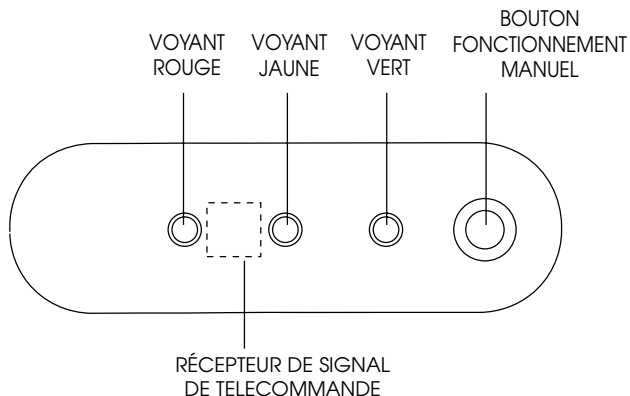

fig. 14



BOUTONS, ET VOYANTS DE L'UNITÉ INTÉRIEURE

BOUTONS ET VOYANTS DE L'UNITÉ INTÉRIEURE



TOUCHE ACTIVATION POMPE

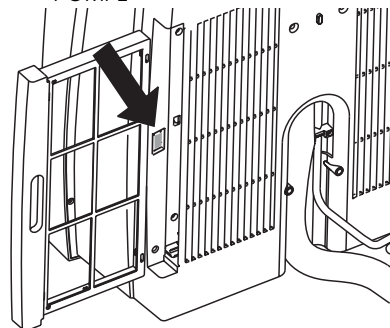

FRANÇAIS

RÉCEPTEUR DE SIGNAL

Ils s'allument selon la fonction sélectionnée ou ils signalent d'éventuelles anomalies.

FONCTION	VOYANT ROUGE	VOYANT JAUNE	VOYANT VERT
ÉTEINT	-	-	-
CLIMATISATION	-	-	allumé
DÉSHUMIDIFICATION	allumé	-	allumé
VENTILATION	-	allumé	-
CHAUFFAGE	allumé	-	-

ANOMALIE	VOYANT ROUGE	VOYANT JAUNE	VOYANT VERT
ALARME	clignote	clignote	clignote

voir « si quelque chose ne marche pas » page 47

FONCTIONNEMENT MANUEL

Ce fonctionnement est à utiliser seulement si la télécommande est inutilisable (cassée, égarée ou sans piles).

Appuyez sur le bouton fonctionnement manuel jusqu'à sélectionner la fonction désirée (climatisation, déshumidification, ventilation, chauffage, smart, éteint).

Pour identifier la fonction sélectionnée, référez-vous aux voyants et au tableau ci-dessus.

L'appareil sélectionnera automatiquement les valeurs de bien-être pour chaque fonction sélectionnée.

Cet appareil est équipé d'un système de sécurité qui empêche le compresseur de démarrer si les 3 minutes depuis le dernier arrêt ne se sont pas écoulées.

La télécommande

LA TÉLÉCOMMANDE

Introduction des piles

- Retirez le couvercle de protection (voir figure).
- Introduisez deux piles neuves non rechargeables et positionnez-les dans le bon sens (+) et (-).
- Remettez le couvercle.

Remarque : nous vous conseillons d'utiliser des piles alcalines (LR03).

Si vous remplacez ou si vous détruisez la télécommande, retirez les piles et jetez-les conformément aux lois en vigueur car elles nuisent à l'environnement.

Attention :

Ne mélangez pas les piles usées et les piles neuves. Ne mélangez pas les piles alcalines et les piles standard (au zinc et carbone) ou rechargeables (au nickel et cadmium).

Ne jetez pas les piles au feu : elles pourraient fuir ou exploser.

Si vous prévoyez ne pas utiliser la télécommande pendant une longue période, retirez les piles.

USAGE CORRECT

- Dirigez la télécommande vers le récepteur de signal du climatiseur.
- Distance maximale: environ 7 mètres (sans aucun obstacle entre télécommande et récepteur).
- Maniez la télécommande doucement et prudemment : évitez de la faire tomber, de l'exposer aux rayons directs du soleil et de la laisser à proximité de sources de chaleur.

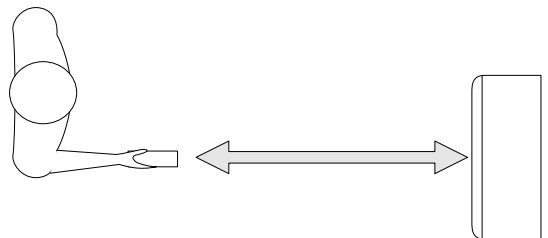
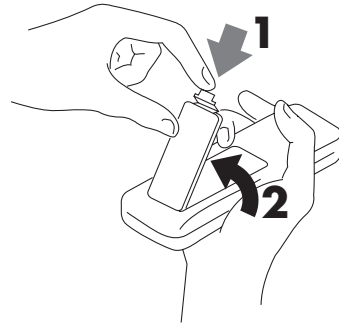





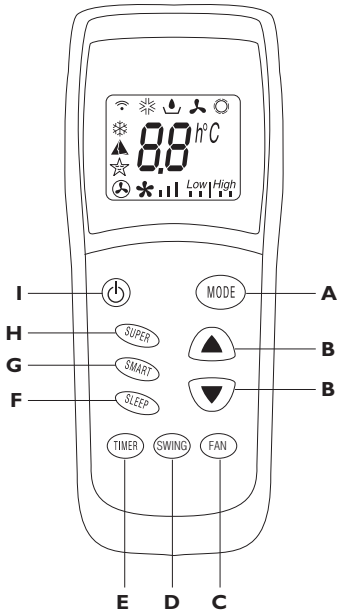







Description de la télécommande

LA TÉLÉCOMMANDE



L'ÉCRAN

-  Transmission signal
-  Voyant climatisation
-  Voyant déshumidification
-  Voyant ventilation
-  Voyant chauffage
-  Voyant SUPER
-  Voyant SMART
-  Voyant SLEEP
-  Vitesse ventilateur automatique
-  Vitesse ventilateur grande
-  Vitesse ventilateur moyenne
-  Vitesse ventilateur petite

Low High

Utilisé pour régler la température en mode SMART ou le niveau de Déshumidification

A. Touche MODE

Utilisée pour sélectionner le mode de fonctionnement (climatisation, déshumidification, ventilation et chauffage)

B. Touches de programmation de la température ambiante

Utilisées pour programmer la température ambiante ou pour programmer la minuterie.

C. Touche FAN

Utilisée pour programmer la vitesse du ventilateur en séquence sur automatique, grande, moyenne, petite.

D. Bouton SWING (non actif sur ce modèle)

E. Touche TIMER

Utilisées pour programmer ou annuler le fonctionnement de la minuterie.

F. Touche SLEEP (★)

Utilisée pour programmer ou annuler la fonction automatique SLEEP.

G. Touche SMART (▲)

En appuyant sur cette touche, l'appareil choisit automatiquement le mode de fonctionnement le mieux adapté pour garantir un confort optimal.

H. Touche SUPER (❄)





Utilisée pour mettre en marche ou arrêter le refroidissement rapide (le refroidissement rapide fonctionne avec le ventilateur à grande vitesse et la température programmée automatiquement à 18°C)

I. Touche ON/STAND-BY

Cette touche sert à mettre en marche l'appareil et à l'arrêter. Remarque : l'afficheur continue d'afficher les programmations effectuées même lorsque le climatiseur est éteint.

Les fonctions

FONCTION CLIMATISATION



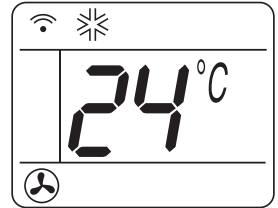

- Appuyez sur la touche  pour mettre l'appareil en marche.
- Appuyez ensuite à plusieurs reprises sur la touche MODE, jusqu'à ce que l'écran affiche le symbole climatisation .
- Programmez la température à l'aide des touches  .
- Pour sélectionner la vitesse du ventilateur, il suffit d'appuyer plusieurs fois sur la touche FAN jusqu'à atteindre la ventilation désirée (automatique, grande, moyenne, petite).

N.B.:

en fonction climatisation, l'appareil enlève automatiquement l'excès d'humidité dans la pièce.



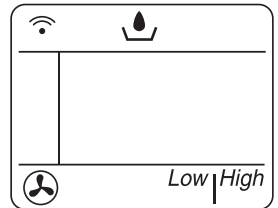

FONCTION DÉSHUMIDIFICATION

- Il est conseillé d'activer cette fonction lorsque le taux d'humidité est élevé.
- Appuyez sur la touche  pour mettre l'appareil en marche.
- Appuyez ensuite à plusieurs reprises sur la touche MODE, jusqu'à ce que l'écran affiche le symbole déshumidification .
- Appuyez sur la touche  pour augmenter le niveau de déshumidification, ou sur la touche  pour le diminuer.
- Dans le mode déshumidification, la vitesse du ventilateur est choisie automatiquement par l'appareil.



FONCTION VENTILATION



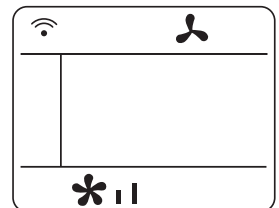

S'il ne fait pas particulièrement chaud, la fonction ventilation pourra suffire.

- Appuyez sur la touche .
- Appuyez ensuite sur la touche MODE, jusqu'à ce que l'écran affiche le symbole ventilation .
- Une fois que la fonction ventilation est activée, appuyez plusieurs fois sur la touche FAN jusqu'à atteindre la ventilation désirée (minimale, moyenne, maximale).



Les fonctions

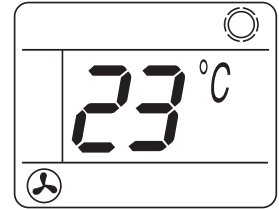

FONCTION CHAUFFAGE

- Appuyez avant tout sur la touche  de marche.
- Appuyez à plusieurs reprises sur la touche MODE, jusqu'à ce que le symbole  chauffage soit affiché.
- Programmez la température en agissant sur les touches  .
- Pour sélectionner la vitesse du ventilateur, il suffit d'appuyer à plusieurs reprises sur la touche FAN jusqu'à atteindre la ventilation désirée (automatique, grande, moyenne, petite).



FONCTION SMART

Avec la fonction SMART le climatiseur choisit lui-même comment fonctionner pour vous assurer un bien-être optimal

- Appuyez sur la touche  pour mettre l'appareil en marche.
- Appuyez sur la touche SMART. L'appareil fonctionnera en mode automatique et l'écran affichera le symbole .

Remarque : en mode SMART, la température est contrôlée automatiquement, toutefois, si la température désirée n'est pas encore atteinte, vous pouvez la diminuer ou l'augmenter de 2°C au maximum, à l'aide des touches  .

L'appareil définira automatiquement la fonction (climatisation, ventilation, chauffage) et la vitesse optimales.



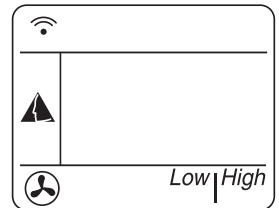

SMART étant une fonction automatique, vous ne pouvez pas sélectionner SLEEP ni la vitesse du ventilateur interne, même si l'écran de la télécommande affiche les symboles correspondants.



FONCTION AUTOMATIQUE SLEEP

La fonction automatique SLEEP est idéale pour la nuit car elle permet, à l'intérieur du mode de fonctionnement courant (climatisation, déshumidification, chauffage) de réduire progressivement le fonctionnement du climatiseur jusqu'à son arrêt complet (après 8 heures).

Pour sélectionner la fonction SLEEP procédez de la façon suivante:

- Appuyer sur la touche  pour mettre le climatiseur en marche.
- Appuyez ensuite à plusieurs reprises sur la touche MODE, jusqu'à ce que l'écran affiche le symbole de la fonction désirée.
- Sélectionnez la température désirée à l'aide des touches  .
- Appuyez sur la touche SLEEP pour programmer la fonction nuit : l'écran affichera le symbole . Appuyez de nouveau sur la touche SLEEP pour revenir au mode précédent. Avec cette fonction, le ventilateur fonctionne à petite vitesse.

La fonction nuit permet de maintenir la pièce à la température idéale et d'éviter une hausse ou une baisse excessive de celle-ci en fonctionnement silencieux.

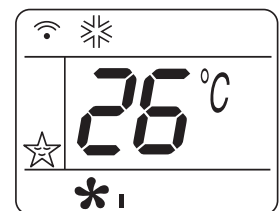

Le flux d'air diminue, tandis que la température de la pièce varie graduellement selon les exigences de bien-être : elle augmente de 1°C au bout de 60 minutes et de 2°C au bout de 2 heures (l'appareil s'arrête au bout de 8 heures).



Les fonctions

FONCTION SUPER

Le mode SUPER est utilisé pour démarrer ou arrêter le refroidissement rapide. Il travaille avec le ventilateur à grande vitesse, en amenant automatiquement la température programmée à 18°C. Pour sélectionner la fonction SUPER, procédez de la façon suivante :

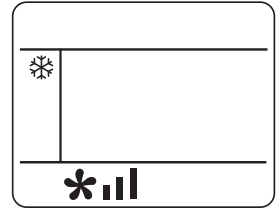

- Appuyez sur la touche  de démarrage du climatiseur.
- Appuyez sur la touche SUPER  pour programmer la fonction. L'écran affichera le symbole .
- Pour revenir au mode précédent, appuyez à nouveau sur la touche SUPER.



PROGRAMMATION DE LA MINUTERIE



La minuterie permet de régler la mise en marche et l'arrêt retardé de l'appareil. Ce réglage vous évitera de gaspiller de l'énergie électrique tout en optimisant les périodes de fonctionnement.

Programmation de l'arrêt

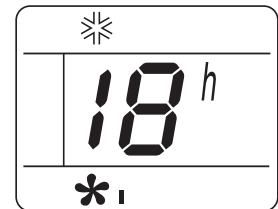
- Le climatiseur étant en marche, appuyez sur la touche TIMER : l'écran affichera les heures et le symbole "h" clignotera. Programmez le temps d'arrêt désiré à l'aide de touches   (de 30 minutes à 24 heures).
- Appuyez de nouveau sur la touche TIMER pour confirmer la sélection effectuée. L'écran affiche le temps qui reste au fur et à mesure que le temps s'écoule.
- À la fin du temps programmé, l'appareil s'arrête automatiquement. Pour les 10 premières heures, vous pouvez programmer par tranches d'une demi-heure. Pour des temps supérieurs à 10 heures, vous pouvez programmer par tranches d'une heure.
- Pour annuler l'horaire programmé, appuyez de nouveau sur la touche TIMER : vous entendrez un signal sonore.



Programmation de la mise en marche

- Le climatiseur étant en marche, appuyez sur la touche TIMER : l'écran affichera les heures et le symbole "h" clignotera. Programmez le temps de mise en marche désiré à l'aide de touches   (de 30 minutes à 24 heures).
Pour les 10 premières heures, vous pouvez programmer par tranches d'une demi-heure. Pour des temps supérieurs à 10 heures, vous pouvez programmer par tranches d'une heure.
- Appuyez de nouveau sur la touche TIMER pour confirmer la sélection effectuée.
- À la fin du temps programmé, l'appareil se mettra automatiquement en marche.
- Pour annuler l'horaire programmé, appuyez de nouveau sur la touche TIMER : vous entendrez un signal sonore.

RACCORDEMENT ÉLECTRIQUE

Avant de brancher la fiche sur la prise de courant, vérifiez si :

- la tension du secteur correspond à celle indiquée sur la plaque signalétique au dos de l'appareil ;
- la prise et la ligne d'alimentation électrique peuvent supporter la charge requise ;
- la prise est appropriée à la fiche de l'appareil, autrement faites-la remplacer ;
- la prise est reliée à une mise à la terre efficace. **Le fabricant décline toute responsabilité en cas de non-respect de cette norme sur la prévention des accidents du travail.**

UN DERNIER COUP D'ŒIL À LA PIÈCE

Voici quelques conseils pratiques pour obtenir un rendement optimal de votre climatiseur :

- fermez toutes les portes et les fenêtres de la pièce à climatiser, sauf dans le cas d'une installation à travers une fenêtre, où celle-ci devra rester entrebâillée.



Fermez les fenêtres

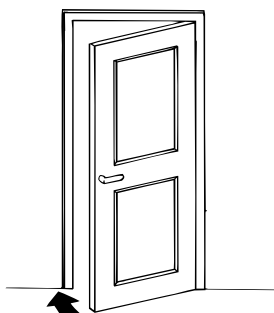

Fermez les portes

- Pour garantir un fonctionnement extrêmement économique de votre climatiseur, n'exposez pas la pièce aux rayons directs du soleil : fermez les rideaux et/ou baissez partiellement les stores.

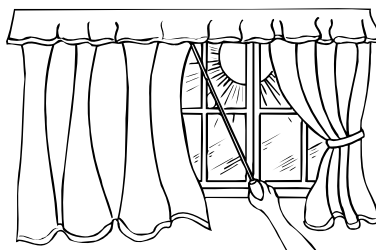

Fermez les rideaux



Baissez les stores

- Ne posez pas d'objets sur le climatiseur ;
- N'obstruez pas l'aspiration ni le soufflage de l'air ;
- Assurez-vous qu'il n'y a pas de sources de chaleur dans la pièce.

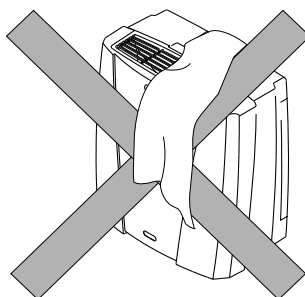

Ne couvrez pas l'appareil

VOTRE CLIMATISEUR EST PRÊT.

Nettoyage

Avant toute opération de nettoyage ou d'entretien, arrêtez toujours l'appareil en appuyant sur la touche «  » de la télécommande et débranchez-le.

NETTOYAGE

Nous vous conseillons de nettoyer l'appareil avec un simple chiffon humide et de l'essuyer avec un chiffon sec. Pour des raisons de sécurité, ne nettoyez jamais le climatiseur avec de l'eau.

Précautions

N'utilisez jamais d'essence, ni d'alcool, ni de solvant pour le nettoyage. Ne vaporisez jamais de liquide insecticide ou similaire.

NETTOYAGE DES FILTRES À AIR.

Afin de maintenir intacte l'efficacité de votre climatiseur, nous conseillons de nettoyer le filtre antipoussière chaque semaine

Les filtres se trouvent au niveau des deux grilles d'aspiration de l'unité intérieure. Les grilles sont à leur tour le siège des filtres.

Pour le nettoyage des filtres, il sera donc nécessaire de extraire les filtres antipoussière des grilles d'aspiration (Fig. 15).

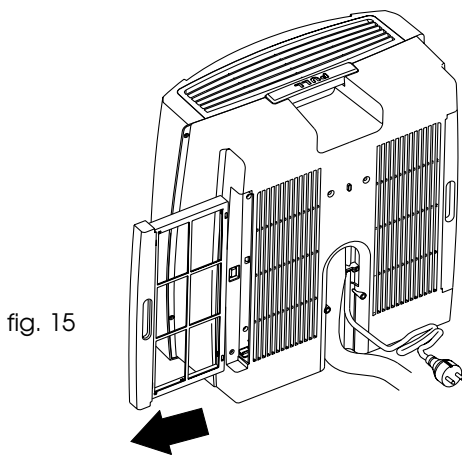

Pour enlever la poussière qui s'est déposée sur le filtre antipoussière, utilisez un aspirateur.

S'ils sont très sales, plongez-les dans de l'eau tiède et rincez-les plusieurs fois.

La température de l'eau doit être inférieure à 40°C

Après les avoir lavés, laissez-les sécher et remettez-les à leur place.

CONTRÔLES AU DÉBUT DE LA SAISON

Vérifiez si le cordon d'alimentation et la prise sont parfaitement intacts et assurez-vous que la mise à la terre est efficace. Respectez scrupuleusement les normes d'installation.

OPÉRATIONS À LA FIN DE LA SAISON

Avant le transport, videz le bac intérieur en maintenant la pression sur le bouton  situé sur l'appareil jusqu'à ce que vous entendiez le gargouillement de la pompe

Attention, l'eau sera évacuée par le bas de l'unité extérieure.

Nettoyez les filtres antipoussière et faites-les bien sécher avant de les remonter.

Couvrez l'appareil avec un sac en plastique pour le protéger de la poussière.

Si quelque chose ne marche pas...

SI QUELQUE CHOSE NE MARCHE PAS ...

Si quelque chose ne marche pas, il s'agit parfois de petits problèmes que vous pouvez très bien résoudre vous-même. Suivez attentivement ces quelques indications avant de contacter le Centre de Service opérant dans votre zone

PROBLÈMES	CAUSES	SOLUTIONS
Le climatiseur ne marche pas	<ul style="list-style-type: none">- Absence de courant- La fiche n'est pas branchée- la minuterie est mal programmée	<ul style="list-style-type: none">- attendez- branchez la fiche- programmez correctement la minuterie
Il ne refroidit/ ne chauffe pas suffisamment	<ul style="list-style-type: none">- le filtre à air est sale- la température est mal réglée- les grilles d'entrée/ sortie de l'air sont bouchées	<ul style="list-style-type: none">- nettoyez le filtre à air- réglez correctement la température- nettoyez les grilles
Odeur particulière dans la pièce	<ul style="list-style-type: none">- le filtre à air est sale	<ul style="list-style-type: none">- nettoyez le filtre à air
Fuite d'eau de l'unité intérieure du climatiseur	<ul style="list-style-type: none">• Mauvaise installation de l'appareil• la pompe est en panne	<ul style="list-style-type: none">• Voir page 36 pour installer l'appareil correctement• débranchez l'appareil et appelez le Centre de service
L'indication de la télécommande est faible ou inexistante	<ul style="list-style-type: none">• les piles se sont déchargées• inversion probable des piles	<ul style="list-style-type: none">• changez les piles• vérifiez les pôles des piles (+) et (-)
Après la remise en marche, le climatiseur ne marche pas pendant environ 3 minutes	<ul style="list-style-type: none">• Le dispositif de sécurité s'est déclenché	<ul style="list-style-type: none">• Attendez 3 minutes
Le compresseur s'allume et s'éteint périodiquement	<ul style="list-style-type: none">• le climatiseur marche en déshumidification• la sécurité anti-givre s'est déclenchée	<ul style="list-style-type: none">• Il est parfaitement normal que le compresseur s'allume et s'éteigne périodiquement
Les trois voyants clignotent	<ul style="list-style-type: none">• anomalie de fonctionnement	<ul style="list-style-type: none">• débranchez l'appareil, attendez quelques minutes et remettez-le en marche. Si l'anomalie persiste, appelez le Centre de service.

FRANÇAIS

ASSISTANCE

Si, après ces vérifications, l'anomalie persiste, adressez-vous au Centre de service agréé le plus proche et précisez le modèle de l'appareil et le type de problème.

Le transport, la charge, le nettoyage, la récupération et l'évacuation du réfrigérant doivent être effectués exclusivement par les centres de service agréés par le fabricant.

Garantie/ caractéristiques techniques

GARANTIE ET ASSISTANCE TECHNIQUE

Les conditions de garantie et d'assistance technique sont indiquées sur le certificat qui accompagne votre appareil.

CONDITIONS DE FONCTIONNEMENT CONSEILLÉES EN CLIMATISATION ET DEUMIDIFICATION	
Température dans la pièce	21 ÷ 32°C
Température extérieure	21 ÷ 43°C
CONDITIONS DE FONCTIONNEMENT CONSEILLÉES EN CHAUFFAGE	
Température dans la pièce	10 ÷ 25°C
Température extérieure	-5 ÷ 20°C

CARACTÉRISTIQUES TECHNIQUES

Tension d'alimentation	voir plaque signalétique
Puissance max. absorbée	"
Puissance réfrigérante*	"
Puissance chauffante **	"
Nombre de vitesses du ventilateur	3
Débit d'air max.	250-350 m ³ /h
Dimensions de l'unité intérieure :	
• largeur	450 mm
• hauteur	475 mm
• profondeur	255 mm
• poids	10 kg
Dimensions de l'unité extérieure	
• largeur	660 mm
• hauteur	542 mm
• profondeur	290 mm
• poids	30 kg
* Conditions standard :	
Température intérieure	27°C
	47% H.R.
Température extérieure	35°C
	40% H.R.
** Conditions standard :	
Température intérieure	20°C
Température extérieure	7°C
	87% H.R.

Le R410A est un réfrigérant conforme aux normes CEE sur l'écologie. Il est par conséquent recommandé de ne pas percer le circuit frigorifique de l'appareil. Au moment de démolir le climatiseur, apportez-le à la déchèterie.