

*Le manuel d'utilisation sous forme électronique a été mis en circulation conformément au "Termes et conditions des manuels d'utilisation Nokia 7 juin 1998" ("Nokia User's Guides Terms and Conditions, 7th June, 1998".)*

## Manuel d'utilisation du Nokia 7250i

---



9356305

Édition 1

## DÉCLARATION DE CONFORMITÉ

Nous, NOKIA CORPORATION, déclarons sous notre seule responsabilité la conformité du produit NHL-4jx aux dispositions de la directive européenne 1999/5/CE.

La déclaration de conformité peut être consultée à l'adresse suivante  
[http://www.nokia.com/phones/declaration\\_of\\_conformity/](http://www.nokia.com/phones/declaration_of_conformity/).

Copyright © 2003 Nokia. Tous droits réservés.

La reproduction, le transfert, la distribution ou le stockage d'une partie ou de la totalité du contenu de ce document, sous quelque forme que ce soit, sans l'autorisation écrite préalable de Nokia est interdite.

Nokia, Nokia Connecting People, Xpress-on et Pop-Port sont des marques commerciales ou des marques déposées de Nokia Corporation. Les autres noms de produits et de sociétés mentionnés dans ce document peuvent être des marques commerciales ou des noms de marques de leurs détenteurs respectifs.

Nokia tune est une marque de son de Nokia Corporation.

Brevet américain n°5818437 et autres brevets en attente. T9 text input software Copyright (C) 1997-2003. Tegic Communications, Inc. Tous droits réservés.



Includes RSA BSAFE cryptographic or security protocol software from RSA Security.



Java est une marque commerciale de Sun Microsystems, Inc.

Nokia applique une méthode de développement continu. Par conséquent, Nokia se réserve le droit d'apporter des changements et des améliorations à tout produit décrit dans ce document, sans aucun préavis.

Nokia ne peut en aucun cas être tenue pour responsable de toute perte de données ou de revenu, ainsi que de tout dommage particulier, incident, consécutif ou indirect.

Le contenu de ce document est fourni "en l'état". À l'exception des lois obligatoires applicables, aucune garantie sous quelque forme que ce soit, explicite ou implicite, y compris, mais sans s'y limiter, les garanties implicites d'aptitude à la commercialisation et d'adéquation à un usage particulier, n'est accordée quant à la précision, à la fiabilité ou au contenu du document. Nokia se réserve le droit de réviser ce document ou de le retirer à n'importe quel moment sans préavis.

Pour vous assurer de la disponibilité des produits, qui peut varier en fonction des régions, contactez votre revendeur Nokia le plus proche.

# Table des matières

---

<b>POUR VOTRE SÉCURITÉ.....</b>	<b>12</b>
<b>Informations générales .....</b>	<b>16</b>
Codes d'accès.....	16
Code de sécurité (5 à 10 chiffres) .....	16
Codes PIN et PIN2 (4 à 8 chiffres), PIN module et PIN de signature .....	16
Codes PUK et PUK2 (8 chiffres) .....	17
Mot de passe de limitation (4 chiffres) .....	17
Code portefeuille (4 à 10 chiffres).....	17
<b>Présentation des fonctions du téléphone.....</b>	<b>18</b>
Appareil photo.....	18
Service de messagerie multimédia (MMS) .....	18
Son polyphonique (MIDI).....	19
Applications Java™.....	19
GPRS (General Packet Radio Service) .....	19
Paramètres du service OTA (Over The Air).....	20
Mémoire partagée .....	21
<b>1. Votre téléphone .....</b>	<b>22</b>
Touches et connecteurs .....	22
Mode veille.....	24
Économiseur d'écran.....	25
Fond d'écran .....	25
Principaux témoins en mode veille.....	25
Kit oreillette .....	28
Placer la bride de poignet .....	28



<b>2. Prise en main .....</b>	<b>29</b>
Installer la carte SIM et la batterie .....	29
Charger la batterie.....	32
Allumer et éteindre le téléphone .....	32
Verrouillage du clavier.....	34
Changer les façades.....	35
<b>3. Fonctions d'appel .....</b>	<b>37</b>
Appeler.....	37
Appel abrégé d'un numéro de téléphone .....	38
Répondre à un appel ou le rejeter .....	38
Mise en attente des appels .....	39
Options accessibles pendant un appel .....	39
<b>4. Écrire un texte .....</b>	<b>42</b>
Activer ou désactiver la saisie intuitive .....	42
Saisie intuitive.....	43
Écrire des mots composés.....	44
Saisie de texte habituelle.....	44
Conseils pour la rédaction .....	45
<b>5. Utiliser le menu .....</b>	<b>47</b>
Accéder à une fonction de menu .....	47
Liste des fonctions de menu.....	49
<b>6. Fonctions de menu .....</b>	<b>54</b>
Messages (Menu 1) .....	54
Messages texte (SMS).....	54
Écrire et envoyer des messages .....	54
Options d'envoi de message .....	55



Écrire et envoyer un e-mail .....	56
Lire un message SMS ou un e-mail et y répondre.....	57
Dossiers Messages reçus et Eléments envoyés.....	59
Listes de distribution .....	59
Modèles.....	60
Dossiers Archive et Mes dossiers .....	61
Messages multimédia .....	62
Rédiger et envoyer un message multimédia.....	63
Lire un message multimédia et y répondre.....	65
Dossiers des messages lus, à envoyer, enregistrés et envoyés.....	66
Mémoire pour messages multimédia pleine.....	66
Supprimer des messages.....	67
Chat.....	67
Messages vocaux.....	69
Messages d'infos .....	69
Paramètres de messages.....	70
Paramètres de messages texte et e-mail.....	70
Paramètres de remplacement .....	71
Paramètres des messages multimédia.....	71
Paramètre de taille de police .....	74
Commandes de services .....	74
Journal (Menu 2) .....	74
Listes des appels récents.....	75
Compteurs d'appels et de durée d'appel .....	75
Contacts (Menu 3) .....	77
Sélectionner les paramètres des contacts .....	77
Enregistrer des noms et numéros de téléphone (Ajouter nom).....	78
Enregistrer plusieurs numéros et notes par nom.....	79



Changer le numéro par défaut.....	80
Ajouter une image à un nom ou un numéro dans les contacts.....	80
Rechercher un nom dans les contacts.....	80
Modifier un nom, un numéro, une note de texte ou une image.....	81
Supprimer un nom, un numéro ou une image.....	81
Supprimer un numéro, une note de texte ou une image.....	82
Copier des contacts.....	82
Envoyer et recevoir une carte de visite.....	83
Recevoir une carte de visite.....	83
Envoyer une carte de visite.....	83
Appels abrégés.....	84
Numéros d'information et numéros de service.....	85
Mes numéros.....	85
Groupes d'appel.....	85
Modes (Menu 4).....	86
Paramètres (Menu 5).....	87
Raccourcis personnels.....	87
Paramètres heure et date.....	88
Horloge.....	88
Date.....	89
Mise à jour automatique de la date et de l'heure.....	89
Paramètres d'appel.....	90
Renvoi d'appel.....	90
Réponse toutes touches.....	90
Rappel automatique.....	91
Appels abrégés.....	91
Mise en attente des appels.....	91
Résumé après appel.....	91



Envoyer mon numéro.....	91
Ligne des appels sortants.....	92
Paramètres du téléphone.....	92
Langue.....	92
Etat de la mémoire.....	93
Verrouillage automatique du clavier.....	93
Affichage infos cellule.....	94
Message d'accueil.....	94
Choix du réseau.....	94
Confirmer actions service SIM.....	94
Activation de l'aide.....	95
Bip d'allumage.....	95
Paramètres d'affichage.....	95
Fond d'écran.....	95
Schéma de couleurs.....	96
Affichage du menu.....	96
Logo de l'opérateur.....	96
Économiseur d'écran.....	97
Luminosité de l'écran.....	97
Paramètres de tonalité.....	97
Paramètres des accessoires.....	98
Paramètres de sécurité.....	100
Rétablir la configuration d'origine.....	101
Radio (Menu 6).....	101
Régler une station radio.....	102
Utiliser la radio.....	103
Appareil photo (Menu 7).....	105
Pour prendre une photo.....	105





Paramètres de l'appareil photo .....	106
Galerie (Menu 8) .....	107
Organiseur (Menu 9).....	110
Réveil .....	110
Lorsque l'heure programmée est atteinte.....	111
Agenda .....	112
Rédiger une note sur l'agenda .....	113
Alarme déclenchée par une note .....	114
A faire .....	114
Jeux (Menu 10) .....	115
Lancer un jeu.....	116
Autres options disponibles pour un jeu ou un ensemble de jeux.....	116
Télécharger des jeux .....	116
État de la mémoire pour les jeux.....	117
Paramètres des jeux .....	117
Applications (Menu 11) .....	117
Lancer une application .....	118
Autres options disponibles pour une application ou un ensemble d'applications .....	118
Télécharger une application.....	119
État de la mémoire pour les applications .....	120
Suppléments (Menu 12) .....	121
Calculatrice.....	121
Convertir des devises.....	122
Compte à rebours.....	122
Chronomètre.....	123
Observation de durée et fractions de temps.....	123
Temps par tour .....	124
Consulter ou effacer les relevés de temps.....	124



Portefeuille.....	124
Enregistrer et modifier des informations personnelles relatives aux cartes.....	125
Notes perso.....	126
Paramètres du portefeuille .....	126
Procédure de paiement des achats avec le portefeuille.....	127
Synchronisation.....	128
Synchroniser des données à partir du téléphone vers un serveur distant.....	129
Enregistrer les paramètres de synchronisation reçus sous forme de message OTA (Over The Air).....	130
Saisir manuellement les paramètres de synchronisation.....	130
Synchroniser à partir du PC.....	131
Connectivité (Menu 13).....	131
Infrarouge.....	131
GPRS .....	133
Connexion GPRS .....	133
Paramètres modem GPRS.....	134
Services (Menu 14) .....	135
Procédure de base pour accéder aux services et les utiliser.....	135
Configurer le téléphone pour un service.....	136
Enregistrer les paramètres de service reçus sous forme de message OTA (Over The Air) .....	136
Saisir manuellement les paramètres de service.....	137
Se connecter à un service.....	137
Parcourir les pages d'un service.....	138
Utilisation des touches du téléphone pendant la navigation.....	139
Options accessibles pendant la navigation.....	139
Appel direct.....	140
Se déconnecter d'un service .....	140



Paramètres d'apparence du navigateur multi-mode .....	140
Cookies.....	141
Signets.....	142
Recevoir un signet.....	142
Télécharger du contenu.....	142
Messages services .....	143
Paramètres des messages services.....	143
Mémoire cache .....	144
Sécurité du navigateur .....	144
Module de sécurité.....	145
Certificats .....	146
Signature numérique.....	147
Aller à (Menu 15).....	148
Services SIM (Menu 16).....	149
<b>7. Connectivité PC .....</b>	<b>150</b>
PC Suite.....	150
GPRS, HSCSD et CSD.....	152
Utiliser les applications de communication de données.....	152
<b>8. Informations sur la batterie.....</b>	<b>153</b>
Charge et décharge.....	153
<b>PRÉCAUTIONS D'UTILISATION ET MAINTENANCE.....</b>	<b>155</b>
<b>INFORMATIONS IMPORTANTES RELATIVES À LA SÉCURITÉ .....</b>	<b>157</b>



# POUR VOTRE SÉCURITÉ

---

Veillez lire ces instructions simples. Il peut être dangereux voire illégal de ne pas respecter ces règles. Des informations détaillées sont fournies plus loin dans ce manuel.



Ne mettez pas votre téléphone sous tension lorsque l'utilisation des téléphones sans fil est interdite ou lorsqu'il risque de provoquer des interférences ou de présenter un danger.



## LA SÉCURITÉ ROUTIÈRE AVANT TOUT

N'utilisez pas de téléphone portable lorsque vous êtes au volant d'une voiture.



## INTERFÉRENCES

Tous les téléphones sans fil peuvent subir des interférences susceptibles d'avoir une incidence sur leurs performances.



## MISE HORS TENSION DANS LES CENTRES HOSPITALIERS

Suivez tous les règlements ou instructions. Éteignez votre téléphone à proximité des équipements médicaux.



## MISE HORS TENSION DANS LES AVIONS

Les téléphones sans fil peuvent provoquer des interférences dans les avions.



## MISE HORS TENSION DANS LES STATIONS-ESSENCE

N'utilisez pas votre téléphone dans une station-essence, ni à proximité de carburant ou de produits chimiques.



## MISE HORS TENSION DANS LES LIEUX OÙ SONT UTILISÉS DES EXPLOSIFS

N'utilisez pas votre téléphone dans des endroits où sont utilisés des explosifs. Veuillez examiner attentivement les restrictions et suivre les règlements ou les instructions.





#### UTILISATION CORRECTE

N'utilisez votre téléphone que dans la position normale prévue. Ne touchez pas l'antenne inutilement.



#### UTILISATION DU PERSONNEL HABILITÉ

L'installation et la réparation de votre équipement téléphonique doivent être effectuées uniquement par le personnel habilité.



#### ACCESSOIRES ET BATTERIES

N'utilisez que des accessoires et des batteries agréés. Ne connectez pas d'appareils incompatibles.



#### CONNEXION À D'AUTRES APPAREILS

Lorsque vous connectez votre téléphone à un autre appareil, veuillez consulter le manuel d'utilisation de ce dernier pour en savoir plus sur les instructions relatives à la sécurité. Ne connectez pas d'appareils incompatibles.



#### COPIES DE SAUVEGARDE

N'oubliez pas de faire des copies de sauvegarde de toutes les données importantes.





#### ÉTANCHÉITÉ

Votre téléphone n'est pas étanche. Maintenez l'appareil au sec.





#### ÉMISSION DES APPELS

Assurez-vous que le téléphone est sous tension et qu'il se trouve dans une zone de service. Entrez le numéro de téléphone, y compris l'indicatif, puis appuyez sur . Pour terminer un appel, appuyez sur . Pour répondre à un appel, appuyez sur .





#### APPELS D'URGENCE

Assurez-vous que le téléphone est sous tension et qu'il se trouve dans une zone de service. Appuyez sur  autant de fois que nécessaire (par ex. pour terminer un appel, quitter un menu, etc.) pour effacer l'écran. Entrez le numéro d'urgence, puis appuyez sur . Indiquez l'endroit où vous vous trouvez. N'interrompez pas l'appel avant d'en recevoir l'instruction.

## ■ Services réseau

Le téléphone sans fil décrit dans ce manuel est agréé pour les réseaux EGSM 900, GSM 1800 et GSM 1900.

La fonction tri-bande n'est pas disponible sur tous les réseaux. Renseignez-vous auprès de votre prestataire de services local pour savoir si vous pouvez vous abonner à cette fonctionnalité et l'utiliser.

Un certain nombre de fonctions spécifiées dans ce manuel sont appelées "services réseau". Il s'agit de fonctions spéciales disponibles auprès des opérateurs de téléphonie mobile. Avant de pouvoir bénéficier de ces services, vous devez vous abonner à la ou aux fonction(s) demandée(s) auprès de votre prestataire et vous procurer les instructions nécessaires à leur utilisation.



**Remarque :** Certains réseaux ne prennent pas en charge tous les caractères et/ou services spécifiques à une langue.

## ■ À propos des accessoires

Vérifiez le numéro de modèle du chargeur avant de l'utiliser avec cet appareil. Cet appareil est conçu pour être utilisé avec une alimentation à partir des chargeurs ACP-12, ACP-8, ACP-7 et LCH-9.





**Attention** : Utilisez uniquement des batteries, des chargeurs et des accessoires agréés par le constructeur du téléphone et conçus pour ce modèle de téléphone spécifique. L'utilisation d'appareils d'un autre type peut annuler toute autorisation ou garantie s'appliquant au téléphone et peut présenter des risques.

Pour vous procurer ces accessoires agréés, veuillez vous adresser à votre revendeur.

### **Règles pratiques de fonctionnement des accessoires**

- Gardez les accessoires hors de portée des enfants.
- Lorsque vous débranchez un accessoire, déconnectez-le par la fiche et non par le cordon.
- Vérifiez régulièrement le montage et le fonctionnement de tous les accessoires installés sur votre véhicule.
- L'installation de tout accessoire de voiture sophistiqué doit être confiée exclusivement au personnel habilité.



# Informations générales

---

## ■ Codes d'accès

### Code de sécurité (5 à 10 chiffres)

Il sert à protéger votre téléphone contre toute utilisation de celui-ci à votre insu. Le code prédéfini est 12345. Changez-le et gardez le nouveau code secret en lieu sûr, séparé de votre téléphone. Pour changer le code et configurer le téléphone pour qu'il le demande, voir [Paramètres de sécurité](#), page 100.

### Codes PIN et PIN2 (4 à 8 chiffres), PIN module et PIN de signature

- Le code PIN (Personal Identification Number) est le numéro d'identification personnel qui protège votre carte SIM contre toute utilisation non autorisée. Le code PIN est généralement fourni avec la carte SIM. Configurez le téléphone pour qu'il demande le code PIN à chaque mise sous tension (voir [Paramètres de sécurité](#), page 100).
- Ce code, éventuellement fourni avec la carte SIM, est nécessaire pour accéder à certaines fonctions, comme les compteurs d'unités téléphoniques.
- Le PIN module est requis pour accéder aux informations du module de sécurité. Voir [Module de sécurité](#), page 145. Il est fourni avec la carte SIM lorsque celle-ci contient un module de sécurité.





- Le code PIN de signature est requis pour la signature numérique. Voir [Signature numérique](#), page 147. Il est fourni avec la carte SIM lorsque celle-ci contient un module de sécurité.

Si vous saisissez un code PIN incorrect trois fois de suite, le message *Carte SIM bloquée* ou *Code PIN bloqué* peut s'afficher sur le téléphone, auquel cas le code PUK vous est demandé.

### Codes PUK et PUK2 (8 chiffres)

Le code PUK (Personal Unblocking Key) est la clé personnelle de déblocage nécessaire pour changer un code PIN bloqué. Le code PUK2 est nécessaire pour changer un code PIN2 bloqué.

Si ces codes ne sont pas fournis avec la carte SIM, demandez-les à votre opérateur réseau ou prestataire de services.

### Mot de passe de limitation (4 chiffres)

Ce mot de passe est requis pour accéder au *Limitation des appels* (voir [Paramètres de sécurité](#), page 100). Vous pouvez obtenir ce mot de passe auprès de votre prestataire de services.

### Code portefeuille (4 à 10 chiffres)

Le code portefeuille est requis pour accéder aux services du portefeuille. Si vous saisissez un code portefeuille incorrect plusieurs fois de suite, le portefeuille se bloque pendant 5 minutes. Pour plus d'informations, voir [Portefeuille](#), page 124.



# Présentation des fonctions du téléphone

---

Le Nokia 7250i fournit de nombreuses fonctions très pratiques pour la vie de tous les jours, notamment l'agenda, l'horloge, le réveil, l'appareil photo, la radio et bien d'autres. Il existe toute une gamme de façades Nokia Xpress-on™ en couleurs. Pour changer les façades, voir [Changer les façades](#), page 35.

## ■ Appareil photo

Votre téléphone possède un appareil photo intégré. Pour envoyer une image via le service MMS (Multimedia Messaging Service), voir [Messages multimédia](#), page 62, voir [Appareil photo \(Menu 7\)](#), page 105. Les photos peuvent également servir de fond d'écran en mode veille ou d'image miniature dans [Contacts](#).

Vous pouvez enregistrer les photos sur un PC compatible à l'aide du logiciel PC Suite.

## ■ Service de messagerie multimédia (MMS)

Le téléphone peut envoyer et recevoir des messages multimédia composés de texte, d'images et de son. Vous pouvez enregistrer les images et les sonneries pour personnaliser votre téléphone. Voir [Messages multimédia](#), page 62.



## ■ Son polyphonique (MIDI)

Un son polyphonique est constitué de plusieurs composants sonores diffusés simultanément. Votre téléphone propose les sonorités de plus de 40 instruments, mais certains seulement peuvent être joués simultanément. Les sons polyphoniques peuvent servir de sonnerie et de signalisation des messages, par exemple. Le téléphone prend en charge le format SP-MIDI (Scalable Polyphonic MIDI).

Vous pouvez recevoir des sonneries polyphoniques via le service multimédia (voir [Lire un message multimédia et y répondre](#), page 65), ou les télécharger par le menu Galerie (voir [Galerie \(Menu 8\)](#), page 107) ou avec le logiciel PC Suite (voir [PC Suite](#), page 150).

## ■ Applications Java™

Votre téléphone supporte Java 2 Micro Edition, J2ME™, et contient quelques applications et jeux en Java, spécialement conçus pour les téléphones mobiles. Vous pouvez également télécharger d'autres applications ou jeux sur le téléphone, voir [Applications \(Menu 11\)](#), page 117.

## ■ GPRS (General Packet Radio Service)

Le GPRS est un service réseau permettant l'utilisation des téléphones mobiles pour émettre et recevoir des données via un réseau IP (Internet Protocol). C'est une porteuse de données permettant l'accès sans fil aux réseaux de données comme Internet. Les messageries MMS et SMS (Short Message Service), les sessions de navigation, le téléchargement d'applications Java et les connexions PC distantes (par exemple, Internet et e-mail) utilisent le GPRS.



Notez que le téléphone peut gérer trois connexions GPRS simultanément. Vous pouvez, par exemple, recevoir des messages multimédia durant une connexion PC distante ou une session de navigation.

#### **Pour pouvoir utiliser la technologie GPRS**

- Pour connaître la disponibilité de ce service et les modalités d'abonnement, renseignez-vous auprès de votre opérateur réseau ou de votre prestataire de services.
- Enregistrez les paramètres GPRS pour chacune des applications utilisant cette technologie.

Voir [Configurer le téléphone pour un service](#), page 136, [Paramètres de messages](#), page 70, et [GPRS](#), page 133.

#### **Tarifs pour GPRS et les applications l'utilisant**

Pour des informations plus détaillées sur la tarification, renseignez-vous auprès de votre opérateur réseau ou de votre prestataire de services.

### **■ Paramètres du service OTA (Over The Air)**

Pour que vous puissiez utiliser les services MMS, GPRS et autres services sans fil, votre téléphone doit être configuré de manière appropriée. Vous pouvez obtenir les paramètres directement par message OTA, puis les enregistrer dans le téléphone. Pour connaître la disponibilité de ces paramètres, contactez votre opérateur réseau, votre prestataire de services ou le revendeur Nokia agréé le plus proche.



## ■ Mémoire partagée

La mémoire partagée peut être utilisée par les fonctions suivantes de votre téléphone : contacts, messages texte et multimédia, images et sonneries de la galerie, agenda, notes à faire ainsi que jeux et applications Java. L'utilisation de l'une de ces fonctions peut réduire l'espace disponible dans la mémoire partagée pour les autres fonctions qui s'en servent. Cela est particulièrement vrai dans le cas d'une utilisation intensive de l'une des fonctions (bien que certaines fonctions disposent d'une quantité réservée de mémoire en plus de l'espace qu'elles utilisent dans la mémoire partagée). Par exemple, pour l'enregistrement de nombreuses images, d'applications Java (etc.), l'ensemble de la mémoire partagée est nécessaire, et un message peut indiquer sur le téléphone que la mémoire partagée est pleine. Dans ce cas, effacez certaines informations ou entrées enregistrées dans la mémoire partagée.



# 1. Votre téléphone

## ■ Touches et connecteurs

### 1. Touche marche/arrêt ①

Allume et éteint le téléphone.

Si vous appuyez brièvement sur cette touche lorsque le clavier est verrouillé, l'écran du téléphone s'éclaire pendant 15 secondes environ.

### 2. Touches de volume

Ces touches permettent de régler le volume de l'écouteur, du haut-parleur ou du kit oreillette lorsque celui-ci est connecté au téléphone.

### 3. Touches de défilement dans 4 directions





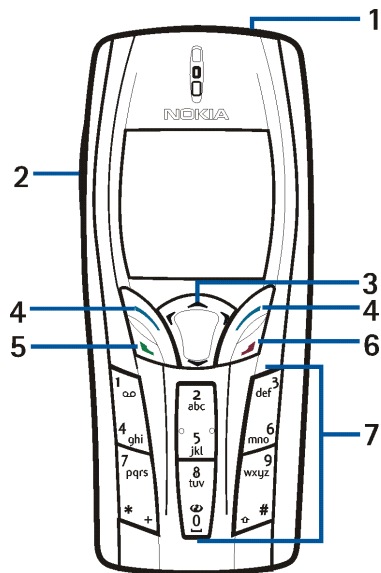



Utilisez ces touches, par exemple, pour faire défiler les contacts, les menus ou les paramètres, ainsi que dans l'agenda ou pour déplacer le curseur durant la rédaction de messages texte.



4. Touches écran  et 

Les fonctions de ces touches varient suivant le libellé affiché au-dessus de celles-ci. Voir [Mode veille](#), page 24.

5.  compose un numéro de téléphone et répond à un appel. En mode veille, affiche la liste des derniers numéros appelés.
6.  termine l'appel actif. **Quitte toute fonction.**
7.  -  permettent la saisie des chiffres et des caractères.  
 + et  sont utilisées pour diverses fonctions.

1. Connecteur du chargeur
2. Connecteur Pop-Port™ pour kit oreillette et câble de données, par exemple.

Connectez un accessoire au connecteur Pop-Port de votre téléphone, comme indiqué sur le schéma.

3. Port infrarouge (IR)

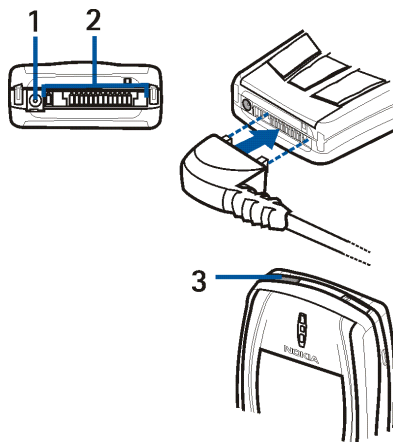

4. Objectif de l'appareil photo sur la façade arrière du téléphone.

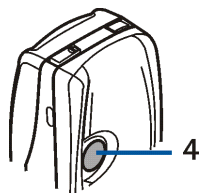

## ■ Mode veille

Lorsque le téléphone est prêt à l'emploi et qu'aucun caractère n'est saisi à l'écran, il est en mode veille.

1. Affiche le logo de l'opérateur pour indiquer le réseau cellulaire actuellement utilisé par le téléphone.
2. Indique la puissance du signal du réseau cellulaire à l'endroit où vous vous trouvez. Plus la barre est haute, plus le signal est puissant.
3. Indique le niveau de charge de la batterie. Plus la barre est haute, plus le niveau de charge de la batterie est élevé.
4. En mode veille, la touche écran gauche indique **Menu**.
5. En mode veille, la touche écran droite indique **Contacts** ou **Aller à**, ou elle porte le nom d'un opérateur spécifique. Appuyez sur la touche écran droite lorsque
  - **Contacts** s'affiche pour accéder au menu **Contacts**.

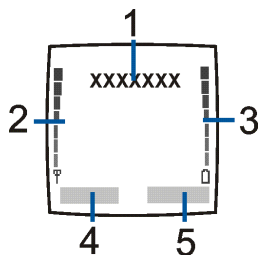



- le nom d'un opérateur spécifique s'affiche pour accéder à la page d'accueil de celui-ci.
- **Aller à** s'affiche, puis faites défiler jusqu'à la fonction souhaitée et sélectionnez-la. Pour définir des fonctions de raccourcis personnels, voir [Raccourcis personnels](#), page 87. Vous pouvez également activer ces fonctions en sélectionnant le menu *Aller à* (voir [Aller à \(Menu 15\)](#), page 148).



## Économiseur d'écran

L'économiseur d'écran est automatiquement activé en mode veille au terme d'un délai d'inactivité du téléphone, lorsqu'aucune fonction n'est utilisée. Voir [Économiseur d'écran](#), page 97. Appuyez sur n'importe quelle touche pour désactiver l'économiseur d'écran.

## Fond d'écran

Vous pouvez paramétrer le téléphone pour qu'un fond d'écran s'affiche en mode veille. Voir [Fond d'écran](#), page 95.

## Principaux témoins en mode veille

-  . Vous avez reçu un ou plusieurs messages texte ou image. Voir [Lire un message SMS ou un e-mail et y répondre](#), page 57.
-  . Vous avez reçu un ou plusieurs messages multimédia. Voir [Lire un message multimédia et y répondre](#), page 65.
-  . Le clavier est verrouillé. Voir [Verrouillage du clavier](#), page 34.





- ✖ . Le téléphone ne sonne pas à l'arrivée d'un appel ou d'un message texte lorsque la *Signalisation des appels* est définie à *Désactivée* et la *Signalisation des messages* à *Pas de tonalité*. Voir [Paramètres de tonalité](#), page 97.
- 📞 . Le réveil est positionné sur *Activé*. Voir [Réveil](#), page 110.
- 📄 . Le compte à rebours est activé. Voir [Compte à rebours](#), page 122.
- 🕒 . Le chronomètre tourne en arrière-plan. Voir [Chronomètre](#), page 123.
- G . Lorsque le mode de connexion GPRS sélectionné est *Permanente* et que le service GPRS est disponible, le témoin est affiché en haut à gauche de l'écran. Voir [Connexion GPRS](#), page 133.
- G . Ce témoin est affiché dans le coin supérieur gauche de l'écran lorsqu'une connexion GPRS est établie. Voir [Connexion GPRS](#), page 133, et [Parcourir les pages d'un service](#), page 138.
- 📶 . La connexion GPRS est interrompue (en garde) par exemple lorsqu'il y a un appel entrant ou sortant durant une connexion GPRS distante. Ce témoin est affiché dans le coin supérieur droit de l'écran.
- 📶 . Témoin de connexion infrarouge (voir [Infrarouge](#), page 131).
- 📞 . Tous vos appels sont renvoyés vers un autre numéro (*Renvoi de tous les appels vocaux*). Si vous avez deux lignes téléphoniques, le témoin de renvoi est **1** ↗ pour la première ligne et **2** ↗ pour la seconde. Voir [Renvoi d'appel](#), page 90.



**1** ou **2**. Si vous disposez de deux lignes téléphoniques, le témoin indique la ligne sélectionnée. Voir [Ligne des appels sortants](#), page 92.

 . Le haut-parleur est activé. Voir [Options accessibles pendant un appel](#), page 39.

 . Les appels sont restreints à un groupe limité. Voir [Paramètres de sécurité](#), page 100.

 . Un mode programmé est sélectionné. Voir [Modes \(Menu 4\)](#), page 86.

 ,  ,  ou  .

Un kit oreillette, un accessoire mains libres, un kit à induction ou un support musical est connecté au téléphone.

Pour que le téléphone affiche l'heure et la date en mode veille, voir [Horloge](#), page 88 et [Date](#), page 89.



## ■ Kit oreillette

Vous pouvez, par exemple, porter le kit oreillette stéréo HDS-3 comme illustré ci-contre.

## ■ Placer la bride de poignet



Fixez la bride comme indiqué sur la figure puis serrez-la.



## 2. Prise en main

---

### ■ Installer la carte SIM et la batterie

- Gardez les micros cartes SIM hors de portée des enfants.

La carte SIM et ses contacts pouvant être facilement endommagés par des éraflures ou des torsions, manipulez-la avec précaution lors de son insertion ou de son retrait.

Avant d'installer la carte SIM, vérifiez toujours que le téléphone est éteint et qu'il n'est connecté à aucun accessoire. Vous pouvez ensuite retirer la batterie.

1. Pour enlever la façade arrière du téléphone :

Au dos du téléphone, appuyez sur le bouton de déverrouillage de la façade arrière (1) et retirez cette dernière du téléphone (2).

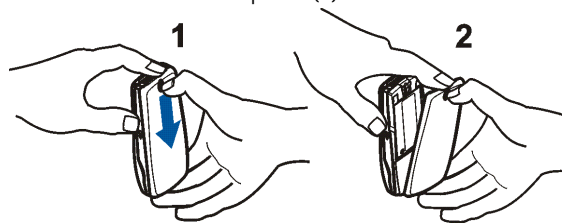

2. Retirez la batterie en soulevant son extrémité grâce aux griffes d'accrochage (3).

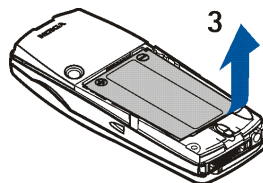

3. Pour libérer l'étui de la carte SIM, faites-le glisser vers l'arrière (4), puis ouvrez-le en soulevant son extrémité (5).

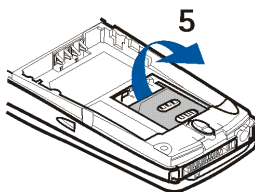
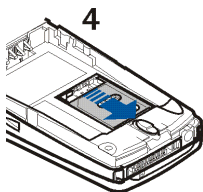

4. Insérez la carte SIM dans l'étui (6). Vérifiez qu'elle est insérée correctement et que ses connecteurs dorés se retrouvent au dos de la carte.

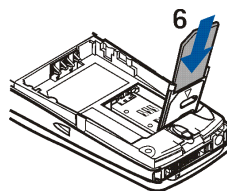

5. Refermez l'étui (7) et faites-le glisser vers l'avant pour le verrouiller (8).

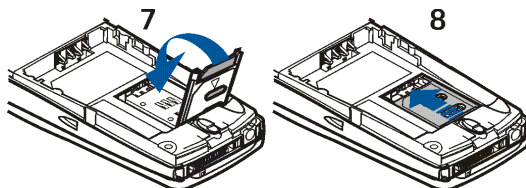

6. Remplacez la batterie (9).

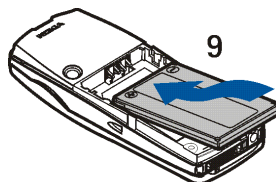

7. Pour remplacer la façade arrière :

Placez d'abord le sommet de la façade arrière sur le loquet de verrouillage en haut du téléphone (10). Placez la façade arrière en face des loquets de verrouillage latéraux du téléphone et appuyez pour qu'elle s'enclenche (11).

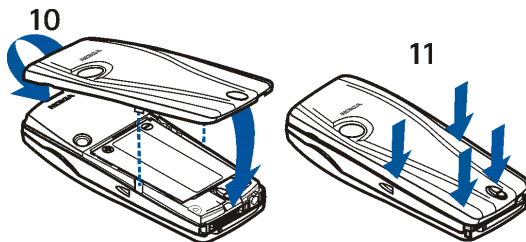

## ■ Charger la batterie

1. Branchez la fiche du chargeur à la borne femelle située sur la base du téléphone.
2. Connectez le chargeur à une prise secteur murale.

Le texte *En charge* s'affiche brièvement si le téléphone est allumé. Si la batterie est complètement vide, quelques minutes peuvent s'écouler avant que le témoin de charge s'affiche à l'écran et avant que vous puissiez effectuer des appels.

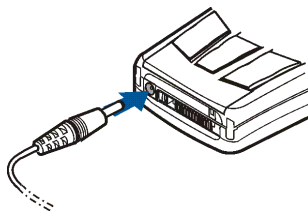

Vous pouvez utiliser votre téléphone lorsque le chargeur y est connecté.

Le temps de charge dépend du chargeur et de la batterie utilisés. Par exemple, en mode veille il faut jusqu'à 1 heure 30 minutes pour charger une batterie BLD-3 avec un chargeur ACP-12.

## ■ Allumer et éteindre le téléphone



**Attention :** Ne mettez pas votre téléphone sous tension lorsque l'utilisation des téléphones sans fil est interdite ou lorsqu'il risque de provoquer des interférences ou de présenter un danger.





Pressez et maintenez la touche marche/arrêt  appuyée.

Si le téléphone affiche *Insérez carte SIM* alors que la carte SIM est correctement insérée, ou bien *Carte SIM non supportée*, contactez votre opérateur réseau ou votre prestataire de services. Votre téléphone ne prend pas en charge les cartes SIM 5 volts. La carte a peut-être besoin d'être changée.



- Si le téléphone vous demande le code PIN, saisissez-le (\*\*\*\* s'affiche à l'écran) et appuyez sur **Valider**.

Voir aussi *Demande du code PIN* à la section *Paramètres de sécurité*, page 100, et *Codes d'accès*, page 16.

- Si le téléphone vous demande le code de sécurité, saisissez-le (\*\*\*\*\*) s'affiche à l'écran) et appuyez sur **Valider**.

Voir aussi *Codes d'accès*, page 16.

#### CONSEILS POUR UN BON FONCTIONNEMENT DE

L'APPAREIL : Votre téléphone est muni d'une antenne intégrée. Comme pour tout appareil de transmission par fréquences radioélectriques, ne touchez pas inutilement l'antenne lorsque le téléphone est sous tension. Tout contact avec l'antenne altère la qualité de la communication et risque de faire fonctionner le téléphone à une puissance plus élevée que nécessaire. Évitez de toucher l'antenne pendant un appel pour optimiser ses performances ainsi que la durée de communication du téléphone.

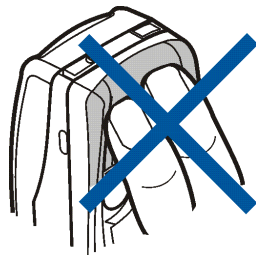

## ■ Verrouillage du clavier

Le verrouillage du clavier empêche l'activation accidentelle des touches, par exemple lorsque le téléphone est dans votre sac.

- **Verrouiller le clavier**

En mode veille, appuyez sur **Menu** puis sur  dans la seconde et demie qui suit.

- **Déverrouiller le clavier**

Appuyez sur **Activer** puis sur  dans la seconde et demie qui suit.

Pour répondre à un appel lorsque le clavier est verrouillé, appuyez sur . Durant l'appel, les touches du téléphone fonctionnent normalement. Lorsque vous terminez l'appel, ou si vous le rejetez, le clavier est à nouveau automatiquement verrouillé.

Pour le verrouillage automatique du clavier, voir [Verrouillage automatique du clavier](#), page 93.

Pour verrouiller le clavier pendant un appel, voir [Options accessibles pendant un appel](#), page 39.



**Remarque :** Lorsque le verrouillage du clavier est activé, il peut être possible d'émettre des appels au numéro d'urgence programmé dans votre téléphone (par exemple, 112, 911 ou tout autre numéro d'urgence officiel). Entrez le numéro d'urgence, puis appuyez sur . Le numéro ne s'affiche qu'après la saisie du dernier chiffre.

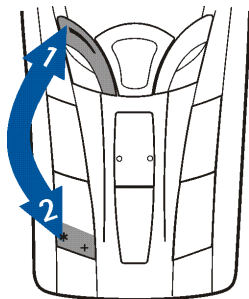

## ■ Changer les façades

Avant de procéder au remplacement de la façade, mettez toujours le téléphone hors tension et débranchez le chargeur ou tout autre appareil. Évitez tout contact avec les composants électroniques. Veillez à ce que les façades soient toujours bien fixées, que le téléphone soit en cours d'utilisation ou non.

1. Enlevez la façade arrière du téléphone. Voir l'étape 1 de la procédure [Installer la carte SIM et la batterie](#), page 29.

2. Pour retirer la façade avant, tirez doucement de son logement le loquet de verrouillage au sommet de la façade (1), et retirez la façade en commençant par le haut.

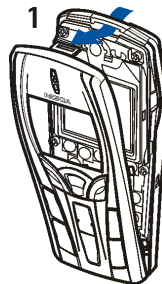

3. Placez le tapis du clavier dans la nouvelle façade avant (2).

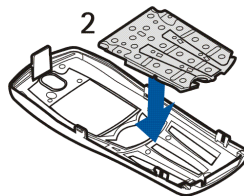

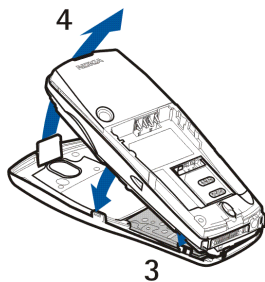

4. Pour remplacer la façade avant, placez d'abord les taquets de la partie inférieure de la façade dans les logements correspondants du téléphone (3), puis poussez doucement le taquet du haut de la façade dans le logement correspondant en haut du téléphone (4). Appuyez sur la façade pour l'enclencher.
5. Remplacez la façade arrière du téléphone. Voir l'étape 7 de la procédure [Installer la carte SIM et la batterie](#), page 29.



## 3. Fonctions d'appel

---

### ■ Appeler



1. Saisissez le numéro de téléphone sans oublier l'indicatif régional. Si vous saisissez un caractère incorrect, appuyez sur **Effacer** pour le supprimer.  
Pour les appels internationaux, appuyez deux fois sur  pour l'indicatif international (le caractère + remplace le code d'accès international) puis saisissez l'indicatif du pays, celui de la région, sans le 0 initial si nécessaire, puis le numéro de téléphone.
2. Appuyez sur  pour appeler le numéro.
3. Appuyez sur  pour mettre fin à l'appel ou pour annuler la tentative d'appel.

Voir aussi [Options accessibles pendant un appel](#), page 39.

#### Etablir un appel à l'aide des contacts



- Pour rechercher un nom/numéro de téléphone que vous avez enregistré dans **Contacts**, voir [Rechercher un nom dans les contacts](#), page 80. Appuyez sur  pour appeler le numéro.

#### Recomposer le dernier numéro

- En mode veille, appuyez une fois sur  pour accéder à la liste des 20 derniers numéros que vous avez appelés ou tenté d'appeler. Faites défiler jusqu'au nom ou numéro voulu et appuyez sur  pour l'appeler.





## Appeler votre boîte vocale

- En mode veille, maintenez la touche  appuyée, ou appuyez sur  puis sur .



Si le téléphone demande le numéro de votre boîte vocale, saisissez-le et appuyez sur **Valider**. Voir aussi [Messages vocaux](#), page 69.

## Appel abrégé d'un numéro de téléphone

Avant de pouvoir utiliser la fonction d'appel abrégé, vous devez attribuer un numéro de téléphone à l'une des touches d'appel abrégé, de  à  (voir [Appels abrégés](#), page 84). Pour appeler le numéro, procédez de l'une des façons suivantes :

- Appuyez sur la touche d'appel abrégé voulue, puis sur .
- Si la fonction *Appels abrégés* est activée, maintenez la touche d'appel pressée jusqu'à ce que l'appel soit émis. Voir [Appels abrégés](#), page 91.

## ■ Répondre à un appel ou le rejeter

Appuyez sur  pour répondre à un appel, puis sur  pour y mettre fin.

Appuyez sur  pour rejeter l'appel.

Si vous appuyez sur **Silence**, seule la sonnerie est coupée. Vous pouvez ensuite répondre à l'appel ou le rejeter.

Si un kit oreillette compatible doté d'une touche est connecté au téléphone, vous pouvez prendre et terminer un appel en appuyant sur cette touche.







**Conseil :** Si la fonction *Renvoi si occupé* est activée, par exemple pour renvoyer les appels vers votre boîte vocale, les appels entrants rejetés seront eux aussi renvoyés. Voir [Renvoi d'appel](#), page 90.

Notez que, lorsque vous recevez un appel, le téléphone affiche le nom de l'appelant, son numéro de téléphone ou le message *Numéro privé* ou *Appel*. Si les sept derniers chiffres du numéro de téléphone de l'appelant correspondent à plusieurs des noms enregistrés dans *Contacts*, le téléphone affiche uniquement ce numéro, s'il est disponible. Un nom incorrect risque de s'afficher si le numéro de téléphone de l'appelant n'est pas enregistré dans *Contacts* mais qu'un autre nom est enregistré dont les sept derniers chiffres du numéro de téléphone sont identiques à ceux du numéro de téléphone de l'appelant.

## Mise en attente des appels

Durant un appel, appuyez sur  pour répondre à l'appel en attente. Le premier appel est alors mis en garde. Appuyez sur  pour terminer l'appel actif.

Pour activer l'option *Mise en attente des appels*, voir [Mise en attente des appels](#), page 91.

## ■ Options accessibles pendant un appel

Beaucoup d'entre elles sont des services réseau. Pour la disponibilité de ce service, contactez votre opérateur réseau ou votre prestataire de services.

Pendant un appel, appuyez sur **Options** pour accéder aux options suivantes :



- *Couper micro* ou *Activer micro*, *Fin appel*, *Terminer appels*, *Contacts*, *Menu* et *Suspendre* ou *Reprendre*, *Nouvel appel*, *En privé*, *Répondre* et *Rejeter*.
- *Conférence* pour établir un appel conférence permettant de réunir jusqu'à six personnes en conférence téléphonique. Durant un appel, vous pouvez établir un appel vers un autre participant (*Nouvel appel*). Le premier appel est alors mis en garde. Lorsque le nouveau participant a répondu, sélectionnez *Conférence* pour lui permettre de rejoindre la conférence. Pour avoir une conversation privée avec l'un des participants, sélectionnez *En privé*, puis choisissez le participant voulu. Pour rejoindre la conférence à l'issue d'une conversation privée, sélectionnez *Conférence*.
- *Verrouiller clavier* pour activer le verrouillage du clavier.
- *Envoyer DTMF* pour envoyer des chaînes de signaux DTMF (Dual Tone Multi-Frequency), par exemple des mots de passe ou des numéros de compte bancaire. Tous les téléphones à clavier utilisent le système DTMF. Saisissez la chaîne DTMF voulue ou recherchez-la dans *Contacts*, puis appuyez sur *Valider*. Notez que vous pouvez saisir le caractère d'attente w (wait) ou celui de pause en appuyant sur  de façon répétée.
- *Permuter* pour basculer de l'appel actif à celui en garde, *Transférer* pour connecter l'appel en garde à l'appel actif tout en vous déconnectant de ces deux appels.
- *Haut-parleur* pour utiliser votre téléphone comme haut-parleur lors d'un appel. Dans ce cas, tenez-le éloigné de votre oreille. Pour activer/désactiver le haut-parleur, sélectionnez respectivement *Haut-parleur/Combiné* ou appuyez sur *Ht-parl./Combiné*. Le haut-parleur est automatiquement désactivé lorsque





vous terminez l'appel ou la tentative d'appel, ou lorsque vous connectez l'unité mains libres ou le kit oreillette au téléphone.

Si vous avez connecté une unité mains libres compatible ou un kit oreillette au téléphone, *Combiné* est remplacé, dans la liste d'options, par *Mains libres* ou *Kit oreillette*, et la touche écran *Combiné* par *Mains libr.* ou *Kit oreill.*, respectivement.





Pour écouter la radio stéréo FM avec le haut-parleur, voir [Utiliser la radio](#), page 103.



## 4. Écrire un texte

---

Vous avez la possibilité de taper un texte, par exemple pour rédiger un message, de la façon habituelle ou en utilisant la saisie intuitive.

Lors de la rédaction d'un texte, la saisie intuitive est signalée par , et la saisie habituelle par , en haut à gauche de l'écran. La casse de caractères est signalée par **Abc**, **abc** ou **ABC** à côté du témoin de saisie. Pour changer la casse de caractères, appuyez sur . Le mode numérique est signalé par **123**. Vous pouvez basculer entre les modes alphabétique et numérique en maintenant la touche  appuyée.

### ■ Activer ou désactiver la saisie intuitive

Lorsque vous écrivez un texte, appuyez sur **Options** et sélectionnez *Dictionnaire*.

- Pour activer la saisie intuitive, choisissez une des langues figurant dans la liste d'options du dictionnaire. La saisie intuitive n'existe que pour les langues figurant sur cette liste.
- Pour revenir à la saisie habituelle, sélectionnez *Diction. désactivé*.





**Conseil** : Pour activer ou désactiver rapidement la saisie intuitive lors de la rédaction, appuyez sur  deux fois ou maintenez la touche **Options** enfoncée.







## ■ Saisie intuitive

Vous permet de saisir tout caractère par une seule pression de touche. Ce mode de saisie se base sur un dictionnaire intégré auquel vous pouvez par ailleurs ajouter de nouveaux mots.

1. Commencez à écrire un mot en utilisant les touches  à . Appuyez sur chaque touche une seule fois pour chaque lettre. Le mot change à chaque pression de touche.



**Exemple :** pour écrire **Nokia** lorsque le dictionnaire anglais est sélectionné, appuyez sur , , ,  et  :

Pour insérer un chiffre lorsque vous êtes en mode alphabétique, maintenez la touche numérique voulue appuyée.

Pour plus d'informations concernant la saisie, voir [Conseils pour la rédaction](#) page 45.

2. Lorsque le mot est entièrement écrit et correct, confirmez-le en ajoutant un espace avec la touche  ou en appuyant sur l'une des touches de défilement. Les touches de défilement permettent de déplacer le curseur.

Si le mot n'est pas correct :

Appuyez sur  de façon répétitive ou appuyez sur **Options** et sélectionnez **Correspondances**. Lorsque le mot voulu apparaît, confirmez-le.

Si le caractère ? apparaît après le mot, cela signifie que le mot que vous avez voulu écrire n'est pas dans le dictionnaire. Pour ajouter ce mot au dictionnaire, appuyez sur **Orthogr.**, saisissez le mot (la saisie habituelle est utilisée) et





appuyez sur **Enreg.**. Lorsque le dictionnaire est plein, le mot nouveau remplace le plus ancien parmi les mots ajoutés.

3. Commencez à écrire le mot suivant.

## Écrire des mots composés

Saisissez la première partie du mot et confirmez en appuyant sur . Saisissez la deuxième partie du mot et confirmez-la.

## ■ Saisie de texte habituelle

Appuyez sur une touche numérique,  à , à plusieurs reprises, jusqu'à ce que le caractère voulu apparaisse à l'écran. Tous les caractères accessibles par une touche ne sont pas imprimés sur celle-ci. Ils dépendent de la langue choisie dans le menu *Langue* (voir [Langue](#), page92).

Pour insérer un chiffre lorsque vous êtes en mode alphabétique, maintenez la touche numérique voulue appuyée.





- Si la lettre que vous voulez taper est située sur la même touche que la lettre précédente, attendez que le curseur réapparaisse, ou appuyez sur l'une des touches de défilement puis saisissez-la.
- Les signes de ponctuation et les caractères spéciaux les plus courants sont accessibles par la touche numérique .

Pour plus d'informations concernant la rédaction, voir [Conseils pour la rédaction](#), page45.





## ■ Conseils pour la rédaction





Les fonctions suivantes sont disponibles pour la rédaction d'un texte :

- Pour insérer un espace, appuyez sur .
- Pour déplacer le curseur vers la gauche ou la droite, le haut ou le bas, appuyez sur les touches de défilement , ,  ou  respectivement.
- Pour effacer le caractère à gauche du curseur, appuyez sur **Effacer**. Maintenez la touche **Effacer** pressée pour supprimer les caractères plus rapidement.

Pour effacer tous les caractères lors de la rédaction d'un message, appuyez sur **Options** et sélectionnez **Effacer texte**.

- Pour insérer un mot lorsque vous employez la saisie intuitive, appuyez sur **Options** et sélectionnez **Insérer mot**. Écrivez le mot en utilisant la saisie habituelle et appuyez sur **Enreg.**. Le mot est également ajouté au dictionnaire.
- Pour insérer un caractère spécial, appuyez sur  lorsque vous employez la saisie habituelle, et en saisie intuitive, maintenez la touche  pressée ou appuyez sur **Options** et sélectionnez **Insérer symbole**.

Déplacez-vous dans la liste à l'aide des touches de défilement et appuyez sur **Insérer** pour sélectionner le caractère.

Vous pouvez aussi vous déplacer jusqu'au caractère voulu en appuyant sur , ,  ou , et le sélectionner en appuyant sur .

Les options ci-après sont disponibles pour la rédaction des messages texte :



- Pour saisir un numéro de téléphone lorsque vous êtes en mode alphabétique, appuyez sur **Options** et sélectionnez *Insérer numéro*. Saisissez le numéro de téléphone voulu ou recherchez-le dans les *Contacts*, puis appuyez sur **Valider**.
- Pour insérer un nom à partir des *Contacts*, appuyez sur **Options** et sélectionnez *Insérer contact*. Pour insérer un numéro de téléphone ou un texte associé à ce nom, appuyez sur **Options** et sélectionnez *Afficher détails*.





## 5. Utiliser le menu

---

Le téléphone propose une large gamme de fonctions regroupées en menus. La plupart des fonctions des menus sont accompagnées d'un bref message d'aide. Pour consulter le texte d'aide, faites défiler jusqu'à la fonction de menu souhaitée et attendez 15 secondes. Pour quitter ce texte, appuyez sur **Retour**. Voir [Activation de l'aide](#), page 95.

### ■ Accéder à une fonction de menu

#### Par défilement

1. Pour accéder au menu, appuyez sur **Menu**.
2. Faites défiler le menu à l'aide de la touche  ou  (ou à l'aide de la touche de défilement de votre choix lorsque l'affichage du menu sous forme de grille est sélectionné), et sélectionnez une fonction, par exemple, *Paramètres* en appuyant sur **Sélect.**. Pour changer d'affichage du menu, voir [Affichage du menu](#), page 96.
3. Si le menu contient des sous-menus, sélectionnez celui qui vous intéresse, par exemple *Paramètres d'appel*.
4. Si le sous-menu sélectionné contient d'autres sous-menus, répétez l'étape 3. Sélectionnez le sous-menu suivant, par exemple *Réponse toutes touches*.
5. Choisissez le paramètre voulu.
6. Appuyez sur **Retour** pour revenir au menu précédent et sur **Sortir** pour quitter le menu.



## Par un raccourci

Les options de menu ou de sous-menu et les paramètres sont numérotés ; vous pouvez accéder à certains d'entre eux par ce numéro de raccourci.

Pour accéder au menu, appuyez sur **Menu**. Saisissez rapidement, dans un délai de 2 secondes, le numéro de la fonction à laquelle vous voulez accéder. Pour accéder aux fonctions du menu 1, appuyez sur **Menu** et saisissez **0** et **1**. Saisissez ensuite les autres chiffres du numéro de raccourci souhaité.

Appuyez sur **Retour** pour revenir au menu précédent et sur **Sortir** pour quitter le menu.





## ■ Liste des fonctions de menu

### 1. Messages

1. Messages textes
2. Msgs multimédias
3. Chat
4. Messages vocaux
5. Messages d'infos
6. Paramètres msgs
7. Cmdes de services



### 2. Journal

1. Appels en absence
2. Appels reçus
3. Numéros composés
4. Supprimer liste derniers appels
5. Durée des appels
6. Coûts des appels
7. Compteur de données GPRS
8. Compteur de connexion GPRS



### 3. Contacts

1. Chercher
2. Ajouter contact
3. Supprimer
4. Copier



- 5. Paramètres
- 6. Appels abrégés
- 7. Numéros Info<sup>1</sup>
- 8. N° de service <sup>1</sup>
- 9. Mes numéros<sup>2</sup>
- 10. Groupes d'appel<sup>2</sup>

#### 4. Modes

- 1. Général
- 2. Silencieux
- 3. Réunion
- 4. En extérieur
- 5. Messenger



#### 5. Paramètres

- 1. Raccourcis personnels
- 2. Paramètres heure et date
- 3. Paramètres d'appel
- 4. Paramètres du téléphone
- 5. Paramètres d'affichage
- 6. Paramètres de tonalité



- 
- 1. Cette fonction n'apparaît que si la carte SIM la gère. Pour connaître la disponibilité de ce service, contactez votre opérateur réseau ou votre prestataire de services.
  - 2. Si la fonction Numéros Info, N° de service (ou les deux) n'est pas prise en charge, le numéro de cette option de menu est modifié en conséquence.



- 7. Paramètres des accessoires<sup>1</sup>
- 8. Paramètres de sécurité
- 9. Rétablir la configuration d'origine
- 6. Radio**
- 7. Appareil photo**
  - 1. Photo standard
  - 2. Photo portrait
  - 3. Mode nuit
  - 4. Retardateur
  - 5. Paramètres
- 8. Galerie**
  - 1. Voir dossiers
  - 2. Ajouter dossier
  - 3. Supprimer dossier
  - 4. Renommer dossier
  - 5. Téléch. Galerie
- 9. Organisateur**
  - 1. Réveil
  - 2. Agenda
  - 3. A faire



---

1. Ce menu est affiché uniquement lorsque le téléphone est connecté à un accessoire compatible avec le téléphone, ou qu'il l'a été.



## 10.Jeux

1. Sélectionner jeu
2. Téléch. jeux
3. Mémoire
4. Paramètres



## 11.Applications

1. Sélect. application
2. Téléch. applicat.
3. Mémoire



## 12.Suppléments

1. Calculatrice
2. Compte à rebours
3. Chronomètre
4. Portefeuille
5. Synchroniser



## 13.Connectivité

1. Infrarouge
2. GPRS



## 14.Services

1. Page d'accueil
2. Signets
3. Liens de téléch.
4. Messages services



- 5. Paramètres
- 6. Aller à adresse
- 7. Vider le cache

15. Aller à

16. Services SIM<sup>1</sup>



- 
1. Cette fonction n'apparaît que si la carte SIM la gère. Le nom et le contenu de ce menu peuvent varier en fonction de la carte SIM.



## 6. Fonctions de menu

---

### ■ Messages (Menu 1)

Vous pouvez lire, écrire, envoyer, recevoir et enregistrer des messages texte, multimédia et e-mail. Tous les messages sont stockés dans des dossiers.



Pour pouvoir envoyer des messages texte, image ou e-mail, vous devez enregistrer le numéro de votre centre de messages (voir [Paramètres de messages](#), page 70).

### Messages texte (SMS)

Grâce au SMS (Short Message Service), votre téléphone peut envoyer et recevoir des messages composés de plusieurs messages texte simples (service réseau). La facturation est basée sur le nombre de messages ordinaires nécessaires pour composer le message.

Vous pouvez aussi envoyer et recevoir des messages texte contenant des images.



**Remarque :** La fonction de message image est utilisable à condition d'être prise en charge par votre opérateur réseau ou par votre prestataire de services. Seuls les téléphones offrant des fonctions de message image peuvent recevoir et afficher ce type de message.

### Écrire et envoyer des messages

Le nombre de caractères disponibles et le numéro de section du message composé apparaissent dans le coin supérieur droit de l'écran, par exemple 120/2.



1. Appuyez sur **Menu**, sélectionnez *Messages, Messages textes*, puis *Créer message*.



**Conseil** : Pour commencer à écrire rapidement des messages, appuyez sur  en mode veille.

2. Saisissez le message. Voir *Écrire un texte*, page 42. Pour insérer des modèles de texte ou une image dans un message, voir *Modèles*, page 60. Chaque message image est composé de plusieurs messages texte. Par conséquent, l'envoi d'un message image risque de coûter plus cher que celui d'un message texte.
3. Pour envoyer le message, appuyez sur **Options** et sélectionnez *Envoyer*.
4. Saisissez le numéro du destinataire ou recherchez-le dans *Contacts*.

Appuyez sur **Valider** pour envoyer le message.



**Remarque** : Lors de l'envoi de messages via le service de réseau SMS, votre téléphone peut afficher le texte suivant : *Message envoyé*. Cela signifie que votre téléphone a envoyé le message au numéro de centre de messages programmé dans votre téléphone. Cela ne signifie pas pour autant que le message est arrivé à destination. Pour plus d'informations sur les services SMS, veuillez contacter votre prestataire de services.

## Options d'envoi de message

Après avoir rédigé le message, appuyez sur **Options** et sélectionnez *Options d'envoi*.

- Pour envoyer un message à plusieurs destinataires, sélectionnez *Envoi multiple*. Lorsque vous avez choisi tous les destinataires de votre message, appuyez sur **Effectué**.



- Pour envoyer un message à une liste de distribution, sélectionnez *Envoyer vers liste*.  
Pour créer une liste de distribution, voir [Listes de distribution](#), page 59.
- Pour envoyer un message en utilisant un mode d'envoi particulier, sélectionnez *Mode d'envoi*, puis le mode voulu.  
Pour définir un mode d'envoi, voir [Paramètres de messages](#), page 70.

### Écrire et envoyer un e-mail

Pour pouvoir envoyer un e-mail par SMS, vous devez enregistrer les paramètres d'envoi d'e-mail (voir [Paramètres de messages](#), page 70). Pour connaître la disponibilité du service e-mail et les modalités d'abonnement, renseignez-vous auprès de votre opérateur réseau ou de votre prestataire de services. Pour enregistrer une adresse e-mail dans les *Contacts*, voir [Enregistrer plusieurs numéros et notes par nom](#), page 79.

1. Appuyez sur **Menu**, sélectionnez *Messages, Messages textes*, puis *Créer e-mail*.
2. Entrez l'adresse e-mail du destinataire ou recherchez-la dans les *Contacts*, puis appuyez sur **Valider**.
3. Vous pouvez saisir un objet pour le message si vous le souhaitez. Appuyez ensuite sur **Valider**.
4. Écrivez votre e-mail. Voir [Écrire un texte](#), page 42. Le nombre total de caractères que vous pouvez saisir, adresse e-mail et objet compris, est indiqué en haut à droite de l'écran.

Voir aussi [Insérer un modèle texte dans un message ou un e-mail](#), page 61.  
Vous ne pouvez pas insérer d'image.





5. Pour envoyer l'e-mail, appuyez sur **Options** et sélectionnez *Envoyer e-mail*. Si vous n'avez pas enregistré les paramètres d'envoi d'e-mail, le téléphone demande le numéro du serveur d'e-mail.

Appuyez sur **Valider** pour envoyer l'e-mail.



**Remarque** : Lors de l'envoi d'e-mails via le service réseau SMS, il se peut que le texte suivant s'affiche sur votre téléphone : *Message envoyé*. Il indique que l'e-mail a été envoyé au serveur d'e-mail. Cela ne signifie pas pour autant que l'e-mail est arrivé à destination. Pour plus d'informations sur les services de courrier électronique, veuillez contacter votre prestataire de services.

### Lire un message SMS ou un e-mail et y répondre

Lorsque vous recevez un message ou un e-mail, le témoin  et le nombre de nouveaux messages suivi du texte *messages reçus* s'affichent.

Le symbole  clignotant indique que la mémoire de stockage des messages est pleine. Pour pouvoir recevoir de nouveaux messages, supprimez quelques messages anciens dans le dossier *Messages reçus*.

La fonction de messagerie texte utilise la mémoire partagée (voir [Mémoire partagée](#), page 21).

1. Appuyez sur **Afficher** pour voir le nouveau message, ou sur **Sortir** si vous souhaitez le lire ultérieurement.

Pour lire le message ultérieurement :

Appuyez sur **Menu**, sélectionnez *Messages*, *Messages textes*, puis *Messages reçus*.



2. Si vous avez reçu plusieurs messages, choisissez celui que vous voulez lire. Le symbole  est affiché en regard de tout message non lu.
3. Pendant la consultation du message, appuyez sur **Options**.

La liste d'options qui s'affiche vous permet, par exemple, de supprimer, de transférer ou d'éditer le message comme un message texte ou un e-mail, ou encore de renommer le message que vous lisez ou de le déplacer vers un autre dossier.

Pour copier le texte de début du message dans l'agenda du téléphone comme note de rappel du jour, sélectionnez *Copier ds agenda*.

Sélectionnez *Détails du msg* pour afficher, le cas échéant, le nom et le numéro de téléphone de l'expéditeur, le centre de messages utilisé pour l'envoi ainsi que la date et l'heure de réception.

Sélectionnez *Utiliser détail* pour extraire les numéros, adresses e-mail et adresses Internet du message actif.

Lorsque vous lisez un message image, sélectionnez *Enregistrer image* pour enregistrer l'image dans le dossier *Modèles*.

4. Sélectionnez *Répondre* pour répondre à un message. Sélectionnez *Texte original* pour inclure le message d'origine dans la réponse, ou sélectionnez une réponse standard à inclure dans la réponse, ou bien sélectionnez *Ecran vide*.

Lorsque vous répondez à un e-mail, confirmez ou modifiez l'adresse e-mail et l'objet. Écrivez ensuite votre réponse.

5. Appuyez sur **Options**, sélectionnez *Envoyer*, puis appuyez sur **Valider** pour envoyer le message au numéro affiché.



## Dossiers Messages reçus et Éléments envoyés

Les messages texte entrants sont stockés dans le dossier *Messages reçus*, et les messages envoyés dans le dossier *Éléments envoyés* du sous-menu *Messages textes*.

Vous pouvez enregistrer les messages à envoyer ultérieurement dans le dossier *Archives, Mes dossiers* ou *Modèles*.

## Listes de distribution

Si vous devez envoyer des messages régulièrement à un même groupe de destinataires, vous pouvez définir à cette fin une liste de distribution. Les listes de distribution peuvent être enregistrées dans la mémoire du téléphone. Notez que le message est envoyé séparément à chacun des destinataires de la liste. Par conséquent, l'envoi d'un message à l'aide d'une liste de distribution risque de coûter plus cher que celui d'un message à un destinataire unique.

Assurez-vous que les contacts que vous voulez ajouter aux listes de distribution sont bien enregistrés dans la mémoire interne du téléphone.

Appuyez sur **Menu**, sélectionnez *Messages, Messages textes*, puis *Distribution lists*. Les noms des listes de distribution disponibles s'affichent.

- Si vous n'avez enregistré aucune liste, appuyez sur **Ajouter** pour en créer une.
  - Saisissez un nom pour la liste et appuyez sur **Valider**. Appuyez sur **Options** et sélectionnez *Afficher liste*. Appuyez sur **Ajouter** et sélectionnez un contact dans la mémoire du téléphone. Pour ajouter d'autres contacts à la liste que vous venez de créer, appuyez sur **Options**, sélectionnez *Ajouter contact*, puis sélectionnez un nouveau contact.





- Sinon, faites défiler jusqu'à une liste et appuyez sur **Options**. Là, vous pouvez sélectionner :
  - **Afficher liste** pour afficher les contacts de la liste sélectionnée. Appuyez sur **Options** pour supprimer ou afficher les détails d'un contact sélectionné ou pour ajouter un contact.
  - **Ajouter liste** pour créer une liste de distribution.
  - **Renommer liste** pour renommer la liste sélectionnée.
  - **Effacer liste** pour supprimer tous les noms et numéros de téléphone de la liste sélectionnée.
  - **Supprimer liste** pour supprimer la liste de distribution.

Si l'envoi du message à certains destinataires de la liste de distribution, sélectionnez **Non transmis**. Appuyez sur **Options** et sélectionnez :

- **Renvoyer à liste** pour renvoyer le message aux destinataires de la liste **Non transmis**.
- **Afficher liste** pour consulter la liste des destinataires auxquels le dernier message n'a pas pu être envoyé.
- **Supprimer liste** pour supprimer la liste **Non transmis**.
- **Afficher message** pour afficher le message qui n'a pas pu être envoyé.

## Modèles

Votre téléphone propose une liste de modèles texte signalés par , et de modèles image signalés par .



Pour accéder à la liste de modèles, appuyez sur **Menu**, et sélectionnez *Messages*, *Messages textes* puis *Modèles*.

#### Insérer un modèle texte dans un message ou un e-mail

- Lors de la saisie ou d'une réponse à un message ou e-mail, appuyez sur **Options**. Sélectionnez *Utiliser modèle* et choisissez le modèle que vous souhaitez insérer.

#### Insérer une image dans un message texte

- Lors de la rédaction d'un message ou d'une réponse, appuyez sur **Options**. Sélectionnez *Insérer image* et choisissez une image pour la visualiser. Appuyez sur **Insérer**, pour insérer l'image dans votre message. Le témoin  affiché en en-tête du message signale qu'une image y est attachée. Le nombre de caractères que vous pouvez insérer dans un message dépend de la taille de l'image.

Pour visualiser le texte et l'image intégralement avant d'envoyer le message, appuyez sur **Options** et sélectionnez *Aperçu*.

#### Dossiers Archive et Mes dossiers

Pour organiser vos messages, vous pouvez en déplacer certains vers le dossier *Archives*, ou encore créer de nouveaux dossiers pour leur stockage.

Pendant la lecture du message, appuyez sur **Options**. Sélectionnez *Déplacer*, faites défiler jusqu'au dossier où vous souhaitez archiver le message et appuyez sur **Sélect.**

Pour ajouter ou supprimer un dossier, appuyez sur **Menu**, et sélectionnez *Messages* puis *Messages textes* et *Mes dossiers*.



- Pour ajouter un dossier, appuyez sur **Options** et sélectionnez *Ajouter dossier*.
- Pour supprimer un dossier, faites défiler jusqu'au dossier voulu, appuyez sur **Options** puis sélectionnez *Supprimer dossier*.

## Messages multimédia



**Remarque :** Cette fonction n'est disponible que si votre opérateur réseau ou votre prestataire de services la prend en charge. Seuls les téléphones offrant des fonctions de message multimédia compatibles peuvent recevoir et afficher ce type de message.

Un message multimédia peut contenir du texte, des images et du son. Le téléphone prend en charge les messages multimédia de 45 Ko maximum. Si la taille d'un message est supérieure, le téléphone risque de ne pas pouvoir réceptionner le message. Selon le réseau, vous recevrez un message texte contenant l'adresse Internet où vous pouvez consulter le message multimédia.

Si le message contient une image, le téléphone la réduit à la taille de l'écran.



**Remarque :** Si *Autoriser réception multimédias* est défini à *Oui* ou à *Ds réseau abonné*, votre opérateur ou votre prestataire de services peut vous facturer chaque message reçu.

La messagerie multimédia prend en charge les formats suivants :

- Image : JPEG, GIF, PNG et BMP.
- Son : sonneries SP-MIDI (Scalable Polyphonic MIDI) et monophoniques.

Le téléphone ne prend pas nécessairement en charge toutes les variantes des formats de fichier mentionnés. Si le message reçu contient des éléments non pris





en charge, ils peuvent être remplacés par le nom de fichier et le texte *Format objet non supporté*.

Notez qu'il n'est pas possible de recevoir de message multimédia si vous avez un appel en cours, que vous avez lancé un jeu ou que vous exécutez une autre application Java, ou encore lors d'une session de navigation via GSM (voir [Saisir manuellement les paramètres de service](#), page 137). La réception des messages multimédia pouvant échouer pour diverses raisons, n'utilisez pas uniquement ce type de message pour vos communications importantes.

### Rédiger et envoyer un message multimédia

Pour définir les paramètres de la messagerie multimédia, voir [Paramètres des messages multimédia](#), page 71. Pour connaître la disponibilité de ce service et les modalités d'abonnement, renseignez-vous auprès de votre opérateur réseau ou de votre prestataire de services.

1. Appuyez sur **Menu**, sélectionnez *Messages, Msgs multimédias*, puis *Créer message*.
2. Saisissez le message. Voir [Écrire un texte](#), page 42.

Pour insérer une photo ou un clip audio, appuyez sur **Options** et sélectionnez respectivement *Insérer photo* ou *Insérer clip audio*. La liste des dossiers disponibles dans la *Galerie* s'affiche. Ouvrez un dossier, faites défiler jusqu'à la photo ou au clip audio souhaité(e) puis appuyez sur **Options** et sélectionnez *Insérer*. Le témoin  ou  affiché en en-tête du message signale qu'une image ou un clip audio y est attaché(e). Certaines images, sonneries et autres contenus protégés par un copyright peuvent être impossible à copier, à modifier ou à transférer.



Pour insérer un nom à partir des *Contacts*, appuyez sur **Options**, puis sélectionnez *Autres options* et *Insérer contact*. Faites défiler jusqu'au nom souhaité, appuyez sur **Options**, puis sélectionnez *Insérer contact*.

Pour insérer un numéro, appuyez sur **Options**, et sélectionnez *Autres options* puis *Insérer numéro*. Saisissez le numéro voulu ou recherchez-le dans les *Contacts*, puis appuyez sur **Valider**.

3. Pour visualiser le message avant de l'envoyer, appuyez sur **Options** et choisissez *Aperçu*.
4. Pour envoyer le message, appuyez sur **Options** et sélectionnez *Envoyer à numéro* (ou *Envoyer à e-mail* ou *Envoi multiple*).
5. Entrez le numéro de téléphone (ou l'adresse e-mail) du destinataire, ou recherchez-le dans les *Contacts*. Appuyez sur **Valider**. Le message est placé dans le dossier *A envoyer*.



L'envoi d'un message multimédia prend plus de temps que celui d'un message texte. Pendant l'envoi du message multimédia, le témoin animé  est affiché, et vous pouvez utiliser d'autres fonctions du téléphone. Si l'envoi du message est interrompu, le téléphone essaie de l'envoyer à nouveau un certain nombre de fois. En cas d'échec, le message est conservé dans le dossier *A envoyer*, ce qui vous permet de faire un nouvel essai ultérieurement.

Le message envoyé est alors enregistré dans le dossier *Éléments envoyés* si le paramètre *Enregistrer messages envoyés* est défini à *Oui*. Voir *Paramètres des messages multimédia*, page 71. Cela ne signifie pas pour autant que le message est arrivé à destination.





## Lire un message multimédia et y répondre

Pendant la réception d'un message multimédia, le témoin animé  est affiché. Une fois le message reçu, le témoin  et le texte *Message multimédia reçu* sont affichés.

Le symbole  clignotant indique que la mémoire de stockage des messages multimédia est pleine (voir [Mémoire pour messages multimédia pleine](#), page 66).

La fonction de messagerie multimédia utilise la mémoire partagée (voir [Mémoire partagée](#), page 21).

1. Appuyez sur **Afficher** pour voir le message ou sur **Sortir** si vous souhaitez le consulter ultérieurement.

Pour lire le message ultérieurement : Appuyez sur **Menu**, sélectionnez *Messages, Msgs multimédias*, puis *Messages reçus*.

2. Faites défiler pour le consulter. Appuyez sur **Options** pour pouvoir choisir parmi certaines des options suivantes.
  - *Supprimer msg* pour supprimer le message enregistré.
  - *Répondre* ou *Répondre à tous* pour répondre au message. Pour envoyer le message de réponse, voir [Rédiger et envoyer un message multimédia](#), page 63
  - *Transféré vers N°*, *Transf. vers e-mail* ou *Envoi multiple* pour transférer le message.
  - *Modifier* pour modifier le message. Vous pouvez modifier uniquement les messages que vous avez créés. Voir [Rédiger et envoyer un message multimédia](#), page 63.



- *Détails du msg* pour voir l'objet, la taille et le type du message.
- *Détails*, pour consulter les propriétés de l'image ou du son joint(e).
- *Enreg. clip audio* pour enregistrer la sonnerie dans la *Galerie*.
- *Enregistrer photo* pour enregistrer l'image dans la *Galerie*.

Reportez-vous aussi aux options de fichier dans la *Galerie* (voir *Galerie (Menu 8)*, page 107).

### Dossiers des messages lus, à envoyer, enregistrés et envoyés

Les messages multimédia reçus sont stockés dans le dossier *Messages reçus* du sous-menu *Msgs multimédias*.

Les messages multimédia non encore envoyés sont placés dans le dossier *A envoyer* du sous-menu *Msgs multimédias*.

Vous pouvez enregistrer les messages multimédia à envoyer ultérieurement dans le dossier *Élém. enregistrés* du sous-menu *Msgs multimédias*.

Les messages multimédia envoyés sont enregistrés dans le dossier *Éléments envoyés* du sous-menu *Msgs multimédias* si le paramètre *Enregistrer messages envoyés* est défini à *Oui*. Voir *Paramètres des messages multimédia*, page 71.

### Mémoire pour messages multimédia pleine

Si un nouveau message multimédia est en attente et que la mémoire de stockage de ce type de message est pleine, le témoin  clignote et le texte *Mém. multiméd. pleine, afficher msg en attente* s'affiche. Pour visualiser le message en attente, appuyez sur **Afficher**. Pour enregistrer le message, appuyez sur **Options**,



sélectionnez *Enregistrer msg* et supprimez un ou plusieurs anciens messages en sélectionnant le dossier correspondant puis le ou les message(s) choisi(s).

Pour supprimer le message en attente, appuyez sur **Sortir** puis sur **Oui**. Si vous appuyez sur **Non**, vous pouvez consulter le message.

## Supprimer des messages

1. Pour supprimer des messages texte, appuyez sur **Menu**, et sélectionnez *Messages* puis *Messages textes* et enfin *Supprimer msgs*.

Pour supprimer tous les messages contenus dans tous les dossiers, sélectionnez *Tous les msgs* et, lorsque le message *Supprimer tous les messages de tous les dossiers?* s'affiche, appuyez sur **Valider**. Si les dossiers contiennent des messages non lus, le téléphone demande si vous souhaitez également les effacer.

Pour supprimer des messages multimédia, appuyez sur **Menu**, et sélectionnez *Messages* puis *Msgs multimédias* et enfin *Supprimer msgs*.

2. Pour effacer tous les messages d'un dossier, sélectionnez le dossier dont vous souhaitez effacer le contenu et appuyez sur **Valider**. Si le dossier contient des messages non lus, le téléphone demande si vous souhaitez également les effacer.

## Chat

Vous pouvez entretenir une conversation avec un correspondant via cette application de messagerie texte plus rapide (service réseau). Vous ne pouvez pas



enregistrer de message reçu ni envoyé, mais vous pouvez les consulter pendant la conversation. Chaque message Chat est envoyé et facturé comme un message texte séparé.

1. Pour démarrer une session chat, appuyez sur **Menu**, sélectionnez **Messages**, puis **Chat**. Entrez le numéro de téléphone de la personne avec laquelle vous souhaitez communiquer, ou recherchez-le dans les **Contacts**, puis appuyez sur **Valider**.

**Autre façon de démarrer une session chat** : Lorsque vous recevez un message, appuyez sur **Afficher** pour le lire. Pour démarrer une session chat, appuyez sur **Options** et sélectionnez **Chat**.

2. Entrez votre surnom de chat et appuyez sur **Valider**.
3. Écrivez votre message Chat (voir **Écrire un texte**, page 42).
4. Pour envoyer le message, appuyez sur **Options** et sélectionnez **Envoyer**.
5. La réponse de votre correspondant est affichée au-dessus de votre message original.  
Pour y répondre, appuyez sur **Valider** et répétez les étapes 3 et 4.
6. Pour terminer la session chat, appuyez sur **Valider**, puis sur **Options** et sélectionnez **Quitter**.

Pour consulter les derniers messages de la session chat courante, appuyez sur **Options** et sélectionnez **Historique chat**. Les messages envoyés sont signalés par "<" suivi de votre surnom, et les messages reçus par ">" suivi du surnom de l'émetteur. Appuyez sur **Retour** pour revenir au message que vous êtes en train d'écrire. Pour modifier votre surnom, sélectionnez l'option **Nom de chat**.



## Messages vocaux

La boîte vocale est un service réseau pour lequel un abonnement supplémentaire peut être nécessaire. Pour plus d'informations ou pour obtenir votre numéro de boîte vocale, contactez votre prestataire de services.

Appuyez sur **Menu**, sélectionnez **Messages**, puis **Messages vocaux**. Sélectionnez

- **Ecouter messages vocaux** pour appeler votre boîte vocale au numéro que vous avez enregistré dans le menu **Numéro de boîte vocale**.

Si vous disposez de deux lignes téléphoniques (service réseau), chaque ligne téléphonique peut posséder son propre numéro de boîte vocale. Voir [Ligne des appels sortants](#), page 92.

- **Numéro de boîte vocale** pour saisir, rechercher ou modifier le numéro de votre boîte vocale et appuyez sur **Valider** pour l'enregistrer.

Si le réseau prend en charge cette fonction, le témoin  indique la réception de nouveaux messages vocaux. Appuyez sur **Ecouter** pour appeler votre boîte vocale.



Conseil : En maintenant la touche  pressée, vous appelez votre boîte vocale.

## Messages d'infos

Ce service réseau vous permet de recevoir des messages provenant de votre prestataire de services. Ces messages peuvent porter sur divers sujets, comme la météo ou la circulation routière, par exemple. Pour connaître la disponibilité, les rubriques et les numéros correspondants, contactez votre prestataire de services.



## Paramètres de messages

Les paramètres de messages régissent l'envoi, la réception et l'affichage des messages.

### Paramètres de messages texte et e-mail

1. Appuyez sur **Menu**, sélectionnez *Messages*, *Paramètres msgs*, *Messages textes* et *Mode d'envoi*.
2. Si votre carte SIM peut prendre en charge plusieurs modes d'envoi, choisissez celui que vous voulez changer.
  - Sélectionnez *Numéro du centre de messagerie* pour enregistrer le numéro du centre de messages requis pour l'envoi des messages texte. Vous pouvez obtenir ce numéro auprès de votre prestataire de services.
  - Sélectionnez *Type des messages* pour choisir le type de message *Texte*, *E-mail*, *Msg instantané* ou *Fax*.
  - Sélectionnez *Validité des messages* pour choisir la durée pendant laquelle le réseau tentera d'envoyer les messages.
  - Pour les messages de type *Texte*, sélectionnez *Numéro du destinataire par défaut* pour enregistrer le numéro par défaut auquel envoyer les messages dans ce mode-là.  
Pour les messages de type *E-mail*, sélectionnez *Serveur e-mail* pour enregistrer le numéro du serveur d'e-mail.
  - Sélectionnez *Accusés de réception* pour demander au réseau d'envoyer des accusés de réception de vos messages (service réseau).



- Sélectionnez *Utiliser GPRS*, puis *Oui*, pour définir GPRS comme porteuse SMS préférée. Définissez également *Connexion GPRS* à la valeur *Permanente* (voir *Connexion GPRS*, page 133).
- Sélectionnez *Réponse par le même centre* pour permettre au destinataire de votre message de vous envoyer une réponse via votre centre de messages (service réseau).
- Sélectionnez *Renommer mode d'envoi* pour renommer le mode sélectionné. Les modes d'envoi sont affichés uniquement si votre carte SIM peut en gérer plusieurs.

### Paramètres de remplacement

Lorsque la mémoire des messages texte est pleine, le téléphone ne peut ni recevoir ni envoyer de message. Vous pouvez cependant configurer le téléphone pour qu'il remplace automatiquement les anciens messages texte des dossiers *Messages reçus* et *Éléments envoyés* par les nouveaux messages.

Appuyez sur *Menu* et sélectionnez *Messages*, *Paramètres msgs*, *Messages textes* et *Remplacement ds Messages reçus* ou *Remplacement ds Elém. envoyés*.

Sélectionnez *Autorisé* pour que le téléphone remplace les anciens messages texte par les nouveaux respectivement dans le dossier *Messages reçus* ou *Éléments envoyés*.

### Paramètres des messages multimédia



Appuyez sur *Menu*, sélectionnez *Messages*, *Paramètres msgs*, puis *Msgs multimédias*. Sélectionnez



- *Enregistrer messages envoyés.* Sélectionnez *Oui* pour que les messages multimédia envoyés soient enregistrés dans le dossier *Éléments envoyés*. Si vous sélectionnez *Non*, les messages envoyés ne sont pas enregistrés.
- *Accusés de réception* pour demander au réseau d'envoyer des accusés de réception de vos messages (service réseau).
- *Réduire taille image* pour définir la taille d'image des messages multimédia que vous créez.
- *Autoriser réception multimédias.* Choisissez *Non*, *Oui* ou *Ds réseau abonné* pour utiliser le service multimédia. Si vous choisissez *Ds réseau abonné*, vous ne pourrez pas recevoir de message multimédia en dehors de votre réseau nominal. Le paramètre par défaut est *Ds réseau abonné*.
- *Messages multimédias entrants.* Sélectionnez *Récupérer* pour que les nouveaux messages multimédia entrants soient récupérés automatiquement, ou *Rejeter* si vous ne souhaitez pas recevoir de message multimédia. Cette option n'est pas affichée si *Autoriser réception multimédias* est défini à *Non*.
- *Paramètres de connexion.* Définissez les paramètres de connexion pour la récupération des messages multimédia. Activez le jeu dans lequel ces paramètres doivent être enregistrés, puis modifiez les paramètres actifs. Sélectionnez les paramètres, un par un, et saisissez la valeur requise. Pour connaître les paramètres, contactez votre opérateur réseau ou votre prestataire de services.
  - *Nom des paramètres.* Saisissez un nouveau nom pour le jeu de connexion et appuyez sur **Valider**.





- *Page d'accueil.* Saisissez l'adresse de la page d'accueil du prestataire de services voulu (appuyez sur  pour le point), puis appuyez sur **Valider**.
- *Mode session.* Choisissez *Continue* ou *Temporaire*.
- *Porteuse de données.* Sélectionnez *GPRS*.
- *Paramètres de la porteuse de donn.* pour définir les paramètres de la porteuse sélectionnée.
  - *Point d'accès GPRS.* Saisissez le nom du point d'accès pour établir une connexion à un réseau GPRS et appuyez sur **Valider**.
  - *Adresse IP.* Saisissez l'adresse (appuyez sur  pour le point) et appuyez sur **Valider**.
  - *Type d'authentification.* Choisissez *Sécurisée* ou *Normale*.
  - *Nom d'utilisateur.* Saisissez le nom d'utilisateur et appuyez sur **Valider**.
  - *Mot de passe.* Saisissez le mot de passe et appuyez sur **Valider**.
- *Autoriser publicités.* Vous pouvez recevoir ou rejeter les publicités. Cette option n'est pas affichée si *Autoriser réception multimédias* est défini à *Non*.

Pour recevoir les paramètres de connexion multimédia sous forme de message OTA

Vous pouvez recevoir les paramètres de connexion multimédia sous forme de message OTA provenant de votre opérateur réseau ou de votre prestataire de services. Pour de plus amples informations, contactez votre opérateur réseau ou votre prestataire de services.



## Paramètre de taille de police

Pour sélectionner la taille de police des messages que vous rédigez ou lisez, appuyez sur **Menu**, puis sélectionnez *Messages*, *Paramètres msgs*, *Autres param.* et enfin *Taille de police*.

## Commandes de services

Appuyez sur **Menu**, sélectionnez *Messages*, puis *Cmdes de services*. Saisissez et envoyez à votre prestataire de service des requêtes de service (appelées également commandes USSD), par exemple des commandes d'activation de services réseau.

## ■ Journal (Menu 2)

Le téléphone enregistre les numéros des appels en absence, des appels reçus et composés, ainsi que la durée et le coût approximatifs de vos appels.



Le téléphone enregistre les appels en absence et les appels reçus uniquement lorsqu'il est allumé, reçoit un signal du réseau et que ce dernier prend en charge ces fonctions.

Si vous appuyez sur **Options** dans le menu *Appels en absence*, *Appels reçus* ou *Numéros composés*, vous pouvez consulter la date et l'heure d'appel, modifier ou effacer le numéro de téléphone associé de la liste, l'enregistrer dans les *Contacts*, ou envoyer un message à ce numéro.



## Listes des appels récents

Appuyez sur **Menu**, sélectionnez *Journal* puis :

- *Appels en absence* pour consulter les 10 derniers numéros de téléphone à partir desquels quelqu'un a essayé de vous joindre sans succès (service réseau). Le nombre précédant le nom ou le numéro de téléphone correspond aux tentatives de l'appelant.



**Conseil** : Lorsqu'une note signalant des appels en absence est affichée, appuyez sur **Liste** pour accéder à la liste de ces numéros. Faites défiler jusqu'au numéro que vous souhaitez rappeler et appuyez sur .

- *Appels reçus* pour consulter les 10 derniers numéros d'appels que vous avez acceptés (service réseau).
- *Numéros composés* pour consulter les 20 derniers numéros composés, que l'appel ait abouti ou non. Voir aussi [Recomposer le dernier numéro](#), page 37.
- *Supprimer liste derniers appels* pour effacer les listes d'appels récents. Choisissez si vous souhaitez supprimer tous les numéros des listes d'appels récents, ou seulement ceux de la liste des appels en absence, des appels reçus ou des numéros composés. Vous ne pourrez pas annuler cette opération.

## Compteurs d'appels et de durée d'appel



**Remarque** : Le montant facturé pour vos appels et les services fournis par le prestataire de services peuvent varier selon les fonctions du réseau, l'arrondissement au niveau de la facturation, les taxes, etc.

Appuyez sur **Menu**, sélectionnez *Journal* puis :



- **Durée des appels** pour consulter la durée approximative de vos appels entrants ou sortants en heures, minutes et secondes. Votre code de sécurité est indispensable pour remettre les compteurs à zéro.

Si vous disposez de deux lignes téléphoniques (service réseau), chaque ligne téléphonique possède ses propres compteurs d'appel. Les compteurs affichés correspondent à la ligne sélectionnée. Voir [Ligne des appels sortants](#), page 92.

- **Coûts des appels** (service réseau). Sélectionnez *Unités du dernier appel* ou *Unités totales des appels* pour contrôler le coût de votre dernier appel ou celui de tous vos appels, exprimé dans les unités définies par la fonction *Afficher coûts en*.

Sélectionnez *Paramètres de coût des appels* et *Mettre compteurs à zéro* pour remettre les compteurs à zéro, ou sélectionnez *Afficher coûts en* pour que le téléphone affiche la durée de communication restante exprimée en unités téléphoniques, *Unités*, ou en unités monétaires, *Devise*. Contactez votre prestataire de services pour vous procurer les tarifs de l'unité téléphonique.

Sélectionnez *Limitation du coût des appels* pour limiter le coût de vos appels à un certain montant exprimé en unités téléphoniques ou en unités de devise. Le code PIN2 est indispensable pour régler les paramètres de coût d'appel.



**Remarque :** Lorsque toutes les unités téléphoniques (ou le montant) ont été dépensées, seuls les appels au numéro d'urgence programmé dans votre téléphone (par exemple, 112, 911 ou tout autre numéro officiel) sont possibles.

- **Compteur de données GPRS.** Faites défiler pour vérifier le volume des données envoyées ou reçues lors de la dernière session, le volume total de données envoyées ou reçues, ou pour remettre ces compteurs à zéro. L'unité de



comptage est l'octet. Le code de sécurité est indispensable pour remettre les compteurs à zéro.

- **Compteur de connexion GPRS.** Faites défiler pour contrôler la durée de la dernière connexion GPRS ou bien la durée totale de connexion GPRS. Vous pouvez également remettre ces compteurs à zéro. Votre code de sécurité est indispensable pour remettre les compteurs à zéro.

## ■ Contacts (Menu 3)



Vous pouvez enregistrer des noms et des numéros de téléphone (contacts) dans la mémoire du téléphone et dans celle de la carte SIM.

- La mémoire du téléphone peut contenir jusqu'à 500 noms avec des numéros et des notes de texte concernant chaque nom. Vous pouvez également enregistrer une image pour un certain nombre de noms. Le nombre total de noms pouvant être enregistrés dépend de leur longueur, ainsi que du nombre et de la longueur des numéros et des notes associés.

Les contacts utilisent la mémoire partagée (voir [Mémoire partagée](#), page 21).

- Le téléphone accepte des cartes SIM pouvant stocker jusqu'à 250 noms et numéros de téléphone. Les noms et numéros stockés sur la carte SIM sont signalés par .

## Sélectionner les paramètres des contacts

Appuyez sur **Menu** et sélectionnez **Contacts** puis **Paramètres**. Sélectionnez



- *Mémoire utilisée* pour sélectionner la mémoire à utiliser pour vos contacts. Pour rechercher des noms et numéros de téléphone dans les deux mémoires de contacts, sélectionnez *Tél. et carte SIM*. Dans ce cas, les noms et les numéros seront enregistrés dans la mémoire du téléphone.
- *Affichage de Contacts* pour choisir le mode d'affichage des noms, des numéros et des images dans les contacts.
- *Etat de la mémoire* pour vérifier combien de noms et de numéros sont enregistrés dans la mémoire sélectionnée, et combien peuvent encore y être stockés.

## Enregistrer des noms et numéros de téléphone (Ajouter nom)

Les noms et les numéros seront enregistrés dans la mémoire utilisée (voir [Sélectionner les paramètres des contacts](#) ci-dessus).

1. Appuyez sur **Menu** et sélectionnez *Contacts* puis *Ajouter contact*.
2. Saisissez le nom et appuyez sur **Valider**. Voir [Saisie de texte habituelle](#), page 44.
3. Entrez le numéro de téléphone et appuyez sur **Valider**. Pour saisir des numéros, voir [Appeler](#), page 37.
4. Lorsque le nom et le numéro sont enregistrés, appuyez sur **Effectué**.













**Conseil : Enregistrement rapide** En mode veille, entrez le numéro de téléphone. Appuyez sur **Options** et sélectionnez *Enregistrer*. Saisissez le nom et appuyez sur **Valider** puis sur **Effectué**.



## Enregistrer plusieurs numéros et notes par nom

Vous pouvez enregistrer différents types de numéro de téléphone et de brèves notes de texte sous chaque nom dans la mémoire interne réservée aux contacts.

Le premier numéro enregistré est automatiquement défini comme numéro par défaut et signalé par un cadre autour de l'icône du type de numéro, par exemple . Lorsque vous sélectionnez un nom dans les contacts, par exemple pour l'appeler, le numéro par défaut est utilisé, sauf si vous en choisissez un autre.

1. Assurez-vous que la mémoire utilisée est *Téléphone* ou *Tél. et carte SIM*. Voir [Sélectionner les paramètres des contacts](#), page 77.
  2. Pour accéder à la liste des noms et des numéros enregistrés, appuyez sur  en mode veille.
  3. Faites défiler jusqu'au nom, stocké dans la mémoire interne réservée aux contacts, auquel vous souhaitez ajouter un numéro ou une note de texte et appuyez sur **Détails**.
  4. Appuyez sur **Options** et sélectionnez *Ajouter numéro* ou *Ajouter détail*.
  5. Sélectionnez l'un des types de numéro suivants :  *Général*,  *Portable*,  *Domicile*,  *Travail* ou  *Fax*,  
ou types de texte suivants :  *E-mail*,  *Site Web*,  *Adresse postale* et  *Note*.
- Pour changer le type de numéro ou de texte, sélectionnez *Changer type* dans la liste d'options.
6. Entrez le numéro ou le texte et appuyez sur **Valider** pour l'enregistrer.
  7. Appuyez sur **Retour**, puis sur **Sortir** pour retourner en mode veille.



## Changer le numéro par défaut

Appuyez sur  en mode veille, faites défiler jusqu'au nom voulu et appuyez sur **Détails**. Faites défiler jusqu'au numéro que vous souhaitez définir comme numéro par défaut. Appuyez sur **Options** et sélectionnez *Définir par défaut*.





## Ajouter une image à un nom ou un numéro dans les contacts

Vous pouvez ajouter une image d'un format supporté à un nom ou un numéro enregistré dans la mémoire interne du téléphone.

Appuyez sur  en mode veille, faites défiler jusqu'au nom (et numéro) auquel vous souhaitez ajouter une image, et appuyez sur **Détails**. Appuyez sur **Options** et sélectionnez *Ajouter photo*. La liste des dossiers de la *Galerie* s'affiche. Faites défiler jusqu'à l'image voulue, appuyez sur **Options**, puis sélectionnez *Enreg. ds Contacts*. Une copie de l'image est alors associée au contact.

## Rechercher un nom dans les contacts

1. Appuyez sur **Menu** et sélectionnez *Contacts*, puis *Chercher*.
2. Vous pouvez taper les premières lettres du nom que vous recherchez dans la fenêtre.

Appuyez sur  et  pour faire défiler la liste, et sur  et  pour déplacer le curseur dans la fenêtre.

3. Faites défiler jusqu'au nom voulu et appuyez sur **Détails**. Faites défiler les détails du nom sélectionné pour les lire.







**Conseil :** Pour retrouver rapidement un nom et un numéro de téléphone, appuyez sur  en mode veille. Saisissez l'initiale ou les premières lettres du nom et/ou faites défiler jusqu'au nom voulu.

**Conseil :** Pour afficher rapidement un nom et le numéro de téléphone par défaut correspondant, maintenez enfoncée la touche  # au niveau de ce nom pendant que vous faites défiler les noms.

## Modifier un nom, un numéro, une note de texte ou une image

Recherchez le nom (et le numéro) à modifier et appuyez sur **Détails**. Faites défiler jusqu'au nom, numéro, note de texte ou image voulu(e) et appuyez sur **Options**. Sélectionnez **Modifier nom**, **Modifier numéro**, **Modifier détail** ou **Changer photo** et changez le nom, le numéro, le texte ou l'image, puis appuyez sur **Valider**.

## Supprimer un nom, un numéro ou une image

Appuyez sur **Menu** et sélectionnez **Contacts** puis **Supprimer**. La suppression d'un nom et d'un numéro entraîne celle de l'image associée.

- Pour supprimer un par un des noms et des numéros de téléphone, choisissez **Un par un** puis faites défiler jusqu'au nom et numéro à supprimer. Appuyez sur **Suppr.**, puis sur **Valider** pour confirmer.
- Pour supprimer d'un seul coup tous les noms et numéros des contacts, sélectionnez **Tout supprimer**, puis choisissez la mémoire voulue (**Téléphone** ou **Carte SIM**) et appuyez sur **Suppr.** Appuyez sur **Valider** et confirmez à l'aide du code de sécurité.



## Supprimer un numéro, une note de texte ou une image

Appuyez sur  en mode veille, faites défiler jusqu'au nom (et numéro) voulu puis appuyez sur **Détails**. Faites défiler jusqu'au numéro ou texte que vous voulez effacer, appuyez sur **Options** et sélectionnez respectivement *Supprimer numéro* ou *Supprimer détail*. Si vous souhaitez supprimer une image associée au nom ou au numéro, appuyez sur **Options** et sélectionnez *Supprimer photo*. L'effacement d'une image des contacts n'entraîne pas celui de l'image de la *Galerie*.

## Copier des contacts

Vous pouvez copier des noms et des numéros de téléphone de la mémoire du téléphone vers celle de la carte SIM et vice versa. Notez que tout texte enregistré dans la mémoire interne du téléphone, comme une adresse e-mail, n'est pas copié sur la carte SIM.

1. Appuyez sur **Menu** et sélectionnez *Contacts* puis *Copier*.
2. Choisissez le sens de la copie, *Copier du tél. à la carte SIM* ou *Copier de la carte SIM au téléphone*.
3. Choisissez *Un par un*, *Tout* ou *N° par défaut*.
  - Si vous sélectionnez *Un par un*, faites défiler jusqu'au nom que vous souhaitez copier et appuyez sur **Copier**.  
*N° par défaut* est affiché si vous copiez du téléphone vers la carte SIM. Seuls les numéros par défaut seront copiés.
4. Choisissez si vous conservez ou effacez les noms et numéros originaux en sélectionnant *Garder une copie* ou *Déplacer*.



- Si vous sélectionnez *Tout* ou *N° par défaut*, appuyez sur **Valider** lorsque *Commencer la copie?* ou *Commencer le déplacement?* est affiché.

## Envoyer et recevoir une carte de visite

Vous pouvez envoyer ou recevoir les informations de contact d'une personne vers ou depuis un périphérique compatible sous forme de carte de visite, par infrarouge ou sous la forme d'un message OTA (Over The Air), si le réseau prend en charge cette fonction.

### Recevoir une carte de visite

Pour recevoir une carte de visite par infrarouge, vérifiez que votre téléphone est prêt à recevoir les données par son port infrarouge (voir [Infrarouge](#), page 131). L'utilisateur de l'autre téléphone peut maintenant vous envoyer le nom et le numéro de téléphone par infrarouge.

Après réception d'une carte de visite par infrarouge ou par message, appuyez sur **Afficher**. Appuyez sur **Enreg.** pour enregistrer la carte de visite dans la mémoire du téléphone. Pour effacer la carte de visite, appuyez sur **Sortir** puis sur **Valider**.

### Envoyer une carte de visite

Vous pouvez envoyer une carte de visite via infrarouge ou sous forme de message vers un téléphone ou tout autre périphérique compatible supportant la norme vCard. Vous pouvez également envoyer par infrarouge une image associée à la carte de visite si vous avez enregistré des images dans la mémoire du téléphone.



1. Pour envoyer une carte de visite, recherchez dans les contacts le nom et le numéro de téléphone auxquels envoyer la carte, appuyez sur **Détails** puis **Options**, et sélectionnez *Envoyer carte vis..*
2. Pour envoyer la carte de visite par infrarouge, vérifiez que le téléphone ou l'ordinateur cible est configuré pour recevoir des données par son port infrarouge et sélectionnez *Par infrarouge*.

Pour envoyer la carte de visite sous forme de message OTA (Over The Air), sélectionnez *Par SMS*.

## Appels abrégés

Pour attribuer un numéro à une touche d'appel abrégé, appuyez sur **Menu** et sélectionnez *Contacts* et *Appels abrégés*, puis faites défiler jusqu'à la touche d'appel abrégé souhaitée.

Appuyez sur **Attribuer** puis sur **Chercher** et sélectionnez le nom puis le numéro que vous souhaitez attribuer. Si un numéro est déjà attribué à cette touche, appuyez sur **Options** pour le consulter, le modifier ou le supprimer. Si la fonction *Appels abrégés* est désactivée, le téléphone vous propose de l'activer. Appuyez sur **Oui** pour activer la fonction. Voir *Appels abrégés*, page 91.

Pour appeler à partir des touches d'appel abrégé, voir *Appel abrégé d'un numéro de téléphone*, page 38.



## Numéros d'information et numéros de service

Votre prestataire de services peut avoir inclus des numéros d'information et numéros de service dans votre carte SIM.

Appuyez sur **Menu**, et sélectionnez *Contacts* et *Numéros Info* ou *N° de service*. Faites défiler une catégorie jusqu'au numéro d'information ou de service voulu et appuyez sur  pour l'appeler.

## Mes numéros

Les numéros de téléphone attribués à votre carte SIM sont enregistrés sous *Mes numéros* si votre carte le gère. Pour afficher ces numéros, appuyez sur **Menu** et sélectionnez *Contacts* puis *Mes numéros*. Faites défiler jusqu'au nom ou numéro voulu et appuyez sur **Afficher**.

## Groupes d'appel

Vous pouvez regrouper les noms et numéros de téléphone enregistrés dans les *Contacts* en groupes d'appel. Pour chaque groupe d'appel, vous pouvez configurer votre téléphone afin qu'une sonnerie spécifique retentisse et qu'un logo choisi s'affiche à l'écran lorsque vous recevez un appel d'un numéro de ce groupe (voir ci-dessous). Pour que le téléphone sonne uniquement pour les appels provenant des numéros appartenant au groupe d'appel sélectionné, voir *Signalisation pour* à la section *Paramètres de tonalité*, page 97.

Appuyez sur **Menu**, sélectionnez *Contacts* puis *Groupes d'appel* et choisissez le groupe voulu. Sélectionnez



- *Nom du groupe*, saisissez un nouveau nom pour le groupe d'appel et appuyez sur **Valider**.
- *Sonnerie du groupe* et choisissez la sonnerie voulue pour ce groupe. *Par défaut* est la sonnerie choisie pour le mode actuellement sélectionné.
- *Logo du groupe* et sélectionnez *Affiché* pour que le téléphone affiche le logo du groupe, *Non affiché* pour ne pas l'afficher, ou *Visualiser* pour le consulter.
- *Membres du groupe* pour ajouter un nom à un groupe d'appel. Si le groupe ne contient aucun nom, appuyez sur **Ajouter**, sinon, appuyez sur **Options**, puis sélectionnez *Ajouter contact*. Faites défiler jusqu'au nom que vous souhaitez ajouter et appuyez sur **Ajouter**.

Pour retirer un nom du groupe d'appel, faites défiler jusqu'à ce nom et appuyez sur **Options**, puis sélectionnez *Retirer contact*.

## ■ Modes (Menu 4)



Votre téléphone contient divers groupes de paramètres appelés modes qui vous servent à personnaliser les modalités de signalisation du téléphone en fonction des événements ou des situations. Tout d'abord, personnalisez les modes à votre convenance ; par la suite, il vous suffira d'activer le mode que vous souhaitez utiliser. Les modes disponibles sont *Général*, *Silencieux*, *Réunion*, *En extérieur* et *Messenger*.

Appuyez sur **Menu** et sélectionnez *Modes*. Faites défiler jusqu'au mode voulu et appuyez sur **Sélect.**

- Pour activer le mode choisi, sélectionnez *Activer*.



- Pour que le mode reste actif pendant une durée donnée (maximum 24 heures), sélectionnez *Programmer* et indiquez l'heure d'expiration. Lorsque le mode expire, le mode précédent sans délai programmé redevient actif.
- Pour personnaliser le mode, sélectionnez *Personnaliser*. Sélectionnez le paramètre que vous souhaitez changer et effectuez les changements voulus. Vous pouvez également changer ces paramètres dans le menu *Paramètres de tonalité* (voir *Paramètres de tonalité*, page 97).

Pour renommer un mode, sélectionnez *Nom du mode*. Toutefois, le mode *Général* ne peut pas être renommé.



Conseil : Pour changer de mode rapidement en mode veille, appuyez brièvement sur la touche marche/arrêt **(1)**, faites défiler jusqu'au mode que vous souhaitez activer puis appuyez sur **Sélect.**

## ■ Paramètres (Menu 5)



### Raccourcis personnels

Vous pouvez définir des fonctions spécifiques dans la liste de vos raccourcis personnels, puis les activer en appuyant sur **Aller à**. Vous pouvez aussi y accéder via le menu *Aller à*. Voir *Aller à (Menu 15)*, page 148, et *Mode veille*, page 24.

Pour sélectionner le nom de la touche écran droite et les fonctions de votre liste de raccourcis personnels, appuyez sur **Menu**, puis sélectionnez *Paramètres* et *Raccourcis personnels*.



- Pour définir le nom de la touche écran droite affiché en mode veille, sélectionnez *Touche écran droite*. Sélectionnez le nom d'un opérateur spécifique, *Aller à* ou *Contacts*.
- Pour définir les fonctions accessibles depuis votre liste de raccourcis personnels, sélectionnez *Sélectionner fonctions de Aller à* ; la liste des fonctions disponibles s'affiche.  
Faites défiler jusqu'à la fonction voulue et appuyez sur *Marquer* pour ajouter celle-ci à la liste de raccourcis.  
Pour supprimer une fonction de la liste, appuyez sur *Enlever*.
- Pour réorganiser les fonctions dans la liste, sélectionnez *Organiser*, puis la fonction voulue. Appuyez sur *Déplacer* et indiquez l'emplacement voulu pour la fonction.

## Paramètres heure et date

### Horloge

Appuyez sur *Menu*, sélectionnez *Paramètres*, *Paramètres heure et date*, puis *Horloge*.

Sélectionnez *Afficher* (ou *Masquer*) pour afficher (ou masquer) l'heure en haut à droite de l'écran en mode veille. Sélectionnez *Régler l'heure* pour régler l'horloge et *Format heure* pour choisir le format 12 ou 24 heures.

L'horloge sert entre autres aux fonctions *Messages*, *Journal*, *Réveil*, *Modes programmés*, *Agenda* et économiseur d'écran.





Si la batterie est retirée du téléphone ou qu'elle reste vide pendant une durée prolongée, vous devrez peut-être régler l'heure à nouveau.

## Date

Appuyez sur **Menu**, sélectionnez *Paramètres*, *Paramètres heure et date*, puis *Date*. Sélectionnez *Afficher date* (ou *Masquer date*) pour que le téléphone affiche (ou masque) la date en mode veille. Sélectionnez *Régler la date* pour régler la date. Vous pouvez aussi choisir le format et le séparateur de date.

## Mise à jour automatique de la date et de l'heure

Appuyez sur **Menu**, sélectionnez *Paramètres* puis *Paramètres heure et date* et *Mise à jour auto. date et heure* (service réseau). Pour que le téléphone mette à jour automatiquement la date et l'heure en fonction du fuseau horaire actuel, sélectionnez *Avec*. Pour que le téléphone vous demande de confirmer la mise à jour, sélectionnez *Avec confirmation*.

La mise à jour automatique de la date et de l'heure ne change pas les heures programmées pour le réveil, l'agenda ou les notes avec alarme. Celles-ci sont interprétées en heure locale. La mise à jour peut entraîner l'expiration de certaines alarmes programmées.

Pour plus d'informations sur la disponibilité de cette fonction, renseignez-vous auprès de votre opérateur réseau ou de votre prestataire de services.



## Paramètres d'appel

### Renvoi d'appel





Appuyez sur **Menu**, sélectionnez *Paramètres* puis *Paramètres d'appel* et *Renvoi d'appel* (service réseau). Le renvoi d'appel vous permet de rediriger les appels entrants vers un autre numéro, par exemple vers votre boîte vocale. Pour plus de détails, contactez votre prestataire de services. Les options de renvoi qui ne sont pas prises en charge par votre carte SIM ou par votre opérateur réseau risquent de ne pas s'afficher.

Sélectionnez l'option de renvoi voulue, par exemple *Renvoi si occupé* pour renvoyer les appels vocaux lorsque votre numéro est occupé ou que vous rejetez un appel entrant.

Pour activer le paramètre de renvoi, sélectionnez *Activer* puis fixez le délai au terme duquel l'appel est renvoyé, si cette option est disponible pour le paramètre de renvoi. Pour désactiver le renvoi d'appels, sélectionnez *Annuler* ou sélectionnez l'option *Vérifier état* si elle est disponible pour la fonction de renvoi afin de déterminer si cette dernière est ou non activée. Plusieurs options de renvoi peuvent être actives en même temps.

Pour afficher les témoins de renvoi en mode veille, voir *Mode veille*, page 24.

### Réponse toutes touches

Appuyez sur **Menu**, sélectionnez *Paramètres*, *Paramètres d'appel* puis *Réponse toutes touches*. Sélectionnez *Activée* pour pouvoir répondre à un appel en appuyant brièvement sur n'importe quelle touche, excepté , les touches écran  et , ainsi que .



## Rappel automatique

Appuyez sur **Menu**, sélectionnez *Paramètres, Paramètres d'appel*, puis *Rappel automatique*. Sélectionnez *Activé* pour que le téléphone effectue jusqu'à 10 tentatives d'appel après un appel infructueux.

## Appels abrégés

Appuyez sur **Menu**, sélectionnez *Paramètres, Paramètres d'appel*, puis *Appels abrégés*. Sélectionnez *Activés* pour que les numéros de téléphone attribués aux touches d'appel abrégé, [2 abc] à [wxuz9], puissent être composés en maintenant la touche correspondante appuyée.

## Mise en attente des appels

Appuyez sur **Menu**, sélectionnez *Paramètres, Paramètres d'appel*, puis *Mise en attente des appels*. Sélectionnez *Activer* pour que le réseau vous signale un nouvel appel même si vous avez un appel en cours (service réseau). Voir *Mise en attente des appels*, page 39.

## Résumé après appel

Appuyez sur **Menu**, sélectionnez *Paramètres, Paramètres d'appel*, puis *Résumé après appel*. Sélectionnez *Oui* pour que le téléphone affiche brièvement après chaque appel la durée et le coût de celui-ci (service réseau).

## Envoyer mon numéro

Appuyez sur **Menu**, sélectionnez *Paramètres, Paramètres d'appel*, puis *Envoyer mon numéro*. Sélectionnez *Oui* pour que votre numéro de téléphone s'affiche sur le téléphone du destinataire (service réseau). Sélectionnez *Défini par réseau* pour que le paramètre convenu avec votre prestataire de services soit utilisé.



## Ligne des appels sortants

La ligne des appels sortants est un service réseau permettant de choisir la ligne téléphonique 1 ou 2, c'est-à-dire le numéro d'abonné, pour effectuer vos appels. Vous pouvez, par exemple, disposer d'une ligne privée et d'une ligne professionnelle. Pour connaître la disponibilité de cette fonction, renseignez-vous auprès de votre opérateur réseau ou de votre prestataire de services.

Appuyez sur **Menu**, sélectionnez *Paramètres*, *Paramètres d'appel*, puis *Ligne des appels sortants*. Si vous sélectionnez *Ligne 2* alors que vous n'êtes pas abonné à ce service réseau, vous ne pourrez pas établir d'appel. Toutefois, des appels peuvent être reçus sur les deux lignes indépendamment de la ligne sélectionnée.

Si votre carte SIM gère cette fonction, vous pouvez empêcher le choix de la ligne en sélectionnant l'option *Verrouiller*.



Conseil : En mode veille, vous pouvez basculer d'une ligne à l'autre en maintenant la touche  appuyée.

## Paramètres du téléphone

### Langue

Appuyez sur **Menu**, sélectionnez *Paramètres*, *Paramètres du téléphone*, puis *Langue*. Sélectionnez la langue d'affichage des textes. Si l'option *Automatique* est sélectionnée, le téléphone choisit la langue en fonction des informations de la carte SIM.



## Etat de la mémoire

Appuyez sur **Menu**, sélectionnez *Paramètres, Paramètres du téléphone*, puis *Etat de la mémoire*. Faites défiler pour afficher la quantité de mémoire disponible, la quantité totale de mémoire utilisée et la quantité de mémoire utilisée pour chaque fonction de la liste.

Vous trouverez également les données sur la mémoire dans le menu de certaines de ces fonctions, par exemple dans Galerie.

## Verrouillage automatique du clavier



**Remarque** : Lorsque le verrouillage du clavier est activé, il peut être possible d'émettre des appels au numéro d'urgence programmé dans votre téléphone (par exemple, 112, 911 ou tout autre numéro d'urgence officiel). Entrez le numéro d'urgence, puis appuyez sur . Le numéro ne s'affiche qu'après la saisie du dernier chiffre.

Vous pouvez paramétrer le téléphone afin que le clavier se verrouille automatiquement lorsque le téléphone reste en mode veille et qu'aucune fonction n'est utilisée pendant un certain temps.

Appuyez sur **Menu**, sélectionnez *Paramètres, Paramètres du téléphone*, puis *Verrou automatique du clavier*. Sélectionnez *Activé*, puis définissez le délai voulu (de 10 secondes à 60 minutes). Pour désactiver le verrouillage automatique, sélectionnez *Désactivé*.

Voir aussi [Verrouillage du clavier](#), page 34.



## Affichage infos cellule

Appuyez sur **Menu**, sélectionnez *Paramètres, Paramètres du téléphone*, puis *Affichage infos cellule*. Sélectionnez *Affichées* pour que le téléphone indique s'il utilise un réseau cellulaire basé sur la technologie MCN (Micro Cellular Network).

## Message d'accueil

Appuyez sur **Menu**, sélectionnez *Paramètres, Paramètres du téléphone*, puis *Message d'accueil*. Écrivez le message qui sera brièvement affiché chaque fois que le téléphone est mis sous tension. Pour enregistrer le message, appuyez sur *Options* et sélectionnez *Enregistrer*.

## Choix du réseau

Appuyez sur **Menu**, sélectionnez *Paramètres, Paramètres du téléphone*, puis *Choix du réseau*. Sélectionnez *Automatique* pour que le téléphone sélectionne automatiquement l'un des réseaux cellulaires disponibles sur votre zone géographique.

Si vous sélectionnez *Manuel*, vous pouvez choisir un réseau à condition qu'il ait un accord d'itinérance avec votre opérateur de réseau nominal. Si *Accès interdit* est affiché, vous devez sélectionner un autre réseau. Le téléphone reste en mode manuel jusqu'à ce que vous sélectionniez le mode automatique ou que vous insériez une autre carte SIM dans le téléphone.

## Confirmer actions service SIM

Voir *Services SIM (Menu 16)*, page 149.



## Activation de l'aide

Pour que le téléphone affiche ou masque les textes d'aide, appuyez sur **Menu**, sélectionnez *Paramètres*, *Paramètres du téléphone* et *Activation de l'aide*.

Voir aussi [Utiliser le menu](#), page 47.

## Bip d'allumage

Pour que le téléphone émette ou non un bip à la mise sous tension, appuyez sur **Menu**, sélectionnez *Paramètres*, *Paramètres du téléphone* et *Bip d'allumage*.

## Paramètres d'affichage

### Fond d'écran

Vous pouvez paramétrer le téléphone pour qu'un fond d'écran s'affiche en mode veille. Certaines images sont préenregistrées dans le menu *Galerie*. Vous pouvez également recevoir des images par message multimédia, par exemple, ou les transférer avec PC Suite depuis votre ordinateur, puis les enregistrer dans la *Galerie*. Votre téléphone prend en charge les formats JPEG, GIF, BMP et PNG, mais pas nécessairement toutes les variantes de ces formats de fichier.

Appuyez sur **Menu**, sélectionnez *Paramètres*, *Paramètres d'affichage*, puis *Fond d'écran*.

- Sélectionnez *Changer photo* et ouvrez l'un des dossiers. Faites défiler jusqu'à l'image que vous souhaitez utiliser comme fond d'écran, appuyez sur **Options** et sélectionnez *Déf. en fd d'écran*.
- Pour activer ou désactiver le fond d'écran, sélectionnez respectivement *Activé* ou *Désactivé*.



Notez que le fond d'écran ne s'affiche pas lorsque l'économiseur d'écran est activé.

### Schéma de couleurs

Vous pouvez changer la couleur d'affichage de composants comme les témoins et les barres de puissance du signal, par exemple.

Appuyez sur **Menu**, sélectionnez *Paramètres*, *Paramètres d'affichage*, puis *Schéma de couleurs*. Sélectionnez le schéma voulu.

### Affichage du menu

Pour définir l'affichage du menu principal sur le téléphone, appuyez sur **Menu**, puis sélectionnez *Paramètres*, *Paramètres d'affichage* et *Affichage du menu*. Sélectionnez *Liste* pour afficher le menu sous forme de liste, et *Icones* pour afficher le menu sous forme de grille.

### Logo de l'opérateur

Pour que le téléphone affiche ou masque le logo opérateur, appuyez sur **Menu**, sélectionnez *Paramètres*, *Paramètres d'affichage* et *Logo de l'opérateur*. Si vous n'avez pas enregistré le logo opérateur, le menu *Logo de l'opérateur* est grisé.

Notez que le logo opérateur n'est pas affiché lorsque le téléphone active l'économiseur d'écran.

Pour connaître la disponibilité des logos d'opérateur, renseignez-vous auprès de votre opérateur réseau ou de votre prestataire de services. Voir aussi [PC Suite](#), page 150.





## Économiseur d'écran

L'affichage de l'horloge numérique permet de réaliser des économies d'énergie en mode veille. Cet écran s'active au bout d'un certain délai d'inactivité du téléphone, quand aucune fonction n'est utilisée. Appuyez sur n'importe quelle touche pour désactiver l'économiseur d'écran. Lorsque le téléphone ne reçoit pas le signal du réseau, l'économiseur d'écran est désactivé.

Appuyez sur **Menu**, sélectionnez *Paramètres*, *Paramètres d'affichage*, puis *Délai économiseur d'écran*. Sélectionnez le délai au bout duquel l'affichage de l'horloge numérique sera activé (de 5 secondes à 60 minutes).

Notez que l'économiseur d'écran remplace tous les graphiques et textes affichés en mode veille.

## Luminosité de l'écran

Vous pouvez régler le niveau de luminosité de l'écran du téléphone.

Appuyez sur **Menu**, sélectionnez *Paramètres*, *Paramètres d'affichage*, puis *Luminosité de l'écran*. À l'aide des touches ◀ et ▶, augmentez ou réduisez le niveau de luminosité puis appuyez sur **Valider** pour l'appliquer.

## Paramètres de tonalité

Appuyez sur **Menu**, sélectionnez *Paramètres* puis *Paramètres de tonalité*. Vous trouverez les mêmes paramètres dans le menu *Modes* (voir *Modes (Menu 4)*, page 86). Notez que les paramètres que vous réglez s'appliquent au mode actif.



Sélectionnez *Signalisation des appels* pour choisir la manière dont le téléphone signale les appels vocaux entrants. Les options sont *Sonne*, *De + en + fort*, *Une sonnerie*, *Un bip* et *Désactivée*.

Sélectionnez *Sonnerie* pour les appels vocaux entrants. Pour sélectionner les sonneries enregistrées dans la *Galerie*, sélectionnez *Ouvrir Galerie* depuis la liste des sonneries.

Sélectionnez *Volume sonnerie* et *Vibreur* pour les appels vocaux et messages entrants. La signalisation par vibration ne fonctionne pas lorsque le téléphone est connecté à un chargeur, à une console de bureau ou à un kit d'installation véhicule.



**Conseil :** Si vous recevez une sonnerie par connexion infrarouge ou si vous en téléchargez une, vous pouvez l'enregistrer dans la *Galerie*.

Sélectionnez *Signalisation des messages* pour que le téléphone émette un bip de signalisation à la réception de messages, *Bips touches*, ou *Bips d'avertissement* pour que le téléphone émette des bips pour signaler, par exemple que la batterie est presque épuisée.

Sélectionnez *Signalisation pour* afin que le téléphone sonne uniquement pour les appels provenant des numéros appartenant au groupe d'appel sélectionné. Faites défiler jusqu'au groupe d'appel voulu ou jusqu'à *Tous les appels*, puis appuyez sur *Marquer*.

## Paramètres des accessoires

Le menu Paramètres des accessoires n'apparaît que si le téléphone est connecté, ou l'a été, à des accessoires mobile, chargeurs et unités mains libres, par exemple.



Appuyez sur **Menu**, sélectionnez **Paramètres**, puis **Paramètres des accessoires**. Vous pouvez sélectionner **Kit oreillette**, **Mains libres**, **Kit à induction**, **Téléimprimeur**, **Support musical** ou **Chargeur**, si l'accessoire correspondant est ou a été connecté au téléphone. Selon les accessoires, vous pouvez sélectionner certaines des options suivantes :

- **Mode par défaut** pour choisir le mode qui sera automatiquement activé lorsque vous connectez l'accessoire sélectionné. Vous pouvez choisir un autre mode une fois l'accessoire connecté.
- **Réponse automatique** pour que le téléphone décroche automatiquement au bout de 5 secondes à la réception d'un appel. Si la **Signalisation des appels** est définie à **Un bip** ou à **Désactivée**, le décrochage automatique est désactivé.
- **Eclairage**, puis **Activées** pour que les voyants restent allumés en permanence. Sélectionnez **Automatique** pour que les voyants s'allument pendant 15 secondes sur pression d'une touche.
- Lorsque le téléphone est connecté à la solution confort routier, sélectionnez **Détecteur du contact** et **Activé** pour que le téléphone soit désactivé automatiquement au bout d'environ 20 secondes lorsque vous coupez le contact du véhicule.
- Pour **Téléimprimeur**, sélectionnez **Utiliser téléimprimeur**, puis **Oui** pour utiliser les paramètres de téléimprimeur plutôt que ceux du kit oreillette ou du kit à induction.



## Paramètres de sécurité



Remarque : Lorsque vous utilisez des fonctions de sécurité restreignant les appels (limitation d'appels, groupe limité et appels autorisés), il peut être possible d'émettre des appels vers des numéros d'urgence dans certains réseaux (par exemple, 112, 911 ou tout autre numéro d'urgence officiel).

Appuyez sur **Menu**, sélectionnez *Paramètres*, puis *Paramètres de sécurité*.  
Sélectionnez

- *Demande du code PIN* pour que le téléphone demande le code PIN à chaque mise sous tension. Certaines cartes SIM ne permettent pas de désactiver la demande du code PIN.
- *Limitation des appels* (service réseau) pour restreindre vos appels entrants et sortants. Le mot de passe de limitation est requis.
- *Liste de numéros autorisés* pour restreindre vos appels et vos messages texte sortants à certains numéros sélectionnés, si votre carte SIM le permet. Le code PIN2 est nécessaire.

Lorsque la fonction d'appels autorisés est activée, toute connexion GPRS est impossible, excepté pour l'envoi de messages texte. Dans ce cas, le numéro de téléphone du destinataire et le numéro du centre de messages doivent figurer dans la liste des appels autorisés.

- *Groupe limité d'utilisateurs*. Ce service réseau permet de spécifier le groupe de correspondants que vous pouvez appeler et qui peuvent vous appeler. Pour de plus amples informations, contactez votre opérateur réseau ou votre prestataire de services.



- **Niveau de sécurité.** Sélectionnez *Téléphone* pour que le téléphone demande le code de sécurité quand une nouvelle carte SIM y est insérée.  
Sélectionnez *Mémoire* pour que le téléphone demande le code de sécurité lorsque la mémoire de la carte SIM est sélectionnée et que vous changez la mémoire utilisée (voir [Sélectionner les paramètres des contacts](#), page 77) ou lorsque vous copiez d'une mémoire à l'autre (voir [Copier des contacts](#), page 82).
- **Codes d'accès** pour changer le code de sécurité, les codes PIN et PIN2, ainsi que le mot de passe de limitation. Ces codes peuvent uniquement comporter les chiffres 0 à 9.

## Rétablir la configuration d'origine

Pour rétablir les valeurs d'origine des paramètres des menus, appuyez sur **Menu**, sélectionnez *Paramètres* et *Rétablir la configuration d'origine*. Saisissez le code de sécurité et appuyez sur **Valider**. Notez que les données que vous avez saisies ou téléchargées, par exemple les noms et les numéros de téléphone enregistrés dans les *Contacts* ne sont pas effacés.

## ■ Radio (Menu 6)



**Remarque :** Votre téléphone doit être sous tension pour que vous puissiez utiliser cette fonction. Ne mettez pas votre téléphone sous tension lorsque l'utilisation des téléphones sans fil est interdite ou lorsqu'il risque de provoquer des interférences ou de présenter un danger.



Pour écouter la radio avec votre téléphone, connectez un kit oreillette compatible au connecteur correspondant à la base du téléphone. Le fil du kit oreillette sert d'antenne à la radio, aussi laissez-le pendre librement.

Notez que la qualité de la diffusion radiophonique dépend de la couverture de la station radio dans le secteur où vous vous trouvez.

1. Pour allumer la radio, appuyez sur **Menu** et sélectionnez **Radio**. Les informations suivantes apparaissent à l'écran :
  - Les numéro d'emplacement et nom de la station de radio si vous l'avez enregistrée.
  - La fréquence de cette station.
2. Si vous avez enregistré des stations radio, vous pouvez les parcourir pour choisir celle que vous voulez écouter ou bien sélectionner son numéro, 1 à 9, en appuyant sur la touche numérique correspondante.



Si vous utilisez le kit oreillette compatible fourni doté d'une touche, appuyez sur celle-ci pour faire défiler jusqu'à la station enregistrée voulue.

3. Lorsque la radio est allumée, appuyez sur **Options** et sélectionnez **Eteindre** pour l'éteindre.



**Conseil** : Pour éteindre la radio rapidement, maintenez la touche  pressée.

## Régler une station radio

Lorsque la radio est allumée, maintenez la touche  ou  pressée pour lancer la recherche d'une station. La recherche s'arrête dès qu'une station est







trouvée. Pour enregistrer cette station, appuyez sur **Options** et sélectionnez **Enreg. station**. Saisissez le nom de la station et appuyez sur **Valider**. Sélectionnez le numéro d'emplacement où enregistrer cette station.



**Conseil** : Pour enregistrer rapidement la station dans un emplacement 1 à 9, appuyez longuement sur la touche numérique correspondante puis saisissez le nom de la station et appuyez sur **Valider**.

## Utiliser la radio

Lorsque la radio est allumée, appuyez sur **Options** et sélectionnez :

- **Eteindre** pour éteindre la radio.
- **Enreg. station** pour enregistrer la station radio trouvée (voir **Régler une station radio** ci-dessus). Vous pouvez enregistrer jusqu'à 20 stations radio.
- **Réglage autom.** Appuyez brièvement sur  ou  pour lancer la recherche de station vers le haut ou vers le bas. La recherche s'arrête dès qu'une station a été trouvée, appuyez sur **Valider**. Pour enregistrer la station, voir **Enreg. station** ci-dessus.
- **Réglage manuel**. Appuyez brièvement sur  ou  pour lancer la recherche de station par pas de 0,1 MHz en amont ou en aval, ou maintenez la pression de la touche pour la recherche rapide. Pour enregistrer la station, appuyez sur **Valider** (voir **Enreg. station** ci-dessus).



**Conseil** : Pour sélectionner rapidement **Réglage manuel**, appuyez sur  # lorsque vous êtes dans le menu **Radio**.



- **Réglag. fréquence.** Si vous connaissez la fréquence de la station radio que vous souhaitez écouter (entre 87,5 MHz et 108,0 MHz), saisissez-la et appuyez sur **Valider**. Pour enregistrer la station, voir **Enreg. station** ci-dessus.



**Conseil :** Pour sélectionner rapidement **Réglag. fréquence**, appuyez sur **\* +** lorsque vous êtes dans le menu **Radio**.

- **Supprimer station.** Pour effacer une station enregistrée, faites défiler jusqu'à cette station, appuyez sur **Suppr.** puis sur **Valider**.
- **Renommer,** puis saisissez un nouveau nom pour la station enregistrée et appuyez sur **Valider**.
- **Haut-parleur** (ou **Kit oreillette**) pour écouter la radio par le haut-parleur (ou par le kit oreillette). Laissez le kit oreillette connecté au téléphone. Le fil du kit oreillette sert d'antenne à la radio.
- **Sortie mono** (ou **Sortie stéréo**) pour écouter la radio en mono (ou en stéréo).

Vous pouvez passer et prendre les appels normalement tout en écoutant la radio. Le volume de la radio est alors coupé. Lorsque vous terminez l'appel, la radio est automatiquement rallumée.

Lorsqu'une application utilisant une connexion GPRS ou HSCSD envoie ou reçoit des données, elle peut créer des interférences avec la radio.





## ■ Appareil photo (Menu 7)



**Remarque :** Votre téléphone doit être sous tension pour que vous puissiez utiliser cette fonction. Ne mettez pas votre téléphone sous tension lorsque l'utilisation des téléphones sans fil est interdite ou lorsqu'il risque de provoquer des interférences ou de présenter un danger.

**Remarque :** Respectez le droit local régissant la prise de vues. N'utilisez pas cette fonction illégalement.

Ce menu vous permet de prendre des photos avec l'appareil photo intégré du téléphone et de régler ses paramètres. L'objectif de l'appareil se trouve à l'arrière du téléphone, et l'écran du téléphone sert de viseur. L'appareil photo produit des images JPEG.

Si la mémoire est insuffisante pour prendre une photo, vous devez en libérer une partie en supprimant d'anciennes photos ou d'autres fichiers de la galerie. Notez que l'appareil photo utilise la mémoire partagée (voir [Mémoire partagée](#), page 21).

### Pour prendre une photo

1. Appuyez sur **Menu**, et sélectionnez *Appareil photo* et *Photo standard*, *Photo portrait*, ou *Mode nuit* si l'éclairage n'est pas suffisant pour prendre des photos. Si vous voulez ajouter la photo à un nom ou un numéro de téléphone enregistré dans les contacts, sélectionnez l'option *Photo portrait*.



**Conseil :** En mode veille, pour ouvrir rapidement le viseur de l'appareil photo en vue photo standard, appuyez sur .



2. L'image que reçoit l'objectif s'affiche sur l'écran, ce qui vous permet d'utiliser ce dernier comme viseur.
3. Pour prendre une photo, appuyez sur **Capter**. La photo est enregistrée dans le dossier *Photos* du menu *Galerie*, et la photo enregistrée s'affiche sur l'écran. Pour définir le nom par défaut de la photo, voir *Titre par défaut* à la section *Paramètres de l'appareil photo*, page 106.
4. Sélectionnez **Retour** pour prendre une autre photo, ou appuyez sur **Options** et choisissez par exemple une option pour supprimer ou renommer la photo enregistrée, l'envoyer comme message multimédia, l'associer à un nom ou un numéro de téléphone dans les contacts ou encore accéder à la galerie.



**Conseil** : Vous pouvez activer le retardateur de l'appareil photo pour une photo à la fois. Appuyez sur **Menu**, puis sélectionnez *Appareil photo*, *Retardateur* et *Photo standard*, *Photo portrait* ou *Mode nuit*. Appuyez sur **Début** ; l'appareil prend la photo au terme du délai et l'enregistre dans le menu *Galerie*. Un bip est émis pendant l'exécution du retardateur.

## Paramètres de l'appareil photo

Appuyez sur **Menu**, sélectionnez *Appareil photo*, puis *Paramètres*. Sélectionnez

- *Qualité photo* pour définir le taux de compression du fichier pour l'enregistrement de la photo. Sélectionnez *Haute*, *Normale* ou *De base*. *Haute* offre une qualité d'image sensiblement supérieure, mais requiert plus d'espace mémoire.



- *Sons de l'appareil photo* pour définir les sons de l'obturateur et du retardateur sur *Activés* ou *Désactivés*.
- *Titre par défaut* pour définir le titre à utiliser lors de l'enregistrement d'une photo. Si vous sélectionnez *Automatique*, le titre par défaut est utilisé, et si vous sélectionnez *Mon titre*, vous pouvez saisir ou éditer un nouveau titre.

## ■ Galerie (Menu 8)



**Remarque :** Votre téléphone doit être sous tension pour que vous puissiez utiliser cette fonction. Ne mettez pas votre téléphone sous tension lorsque l'utilisation des téléphones sans fil est interdite ou lorsqu'il risque de provoquer des interférences ou de présenter un danger.

Depuis le menu Galerie, vous pouvez gérer les images, photos et sonneries enregistrées dans votre téléphone.

La galerie utilise la mémoire partagée (voir [Mémoire partagée](#), page 21).

1. Appuyez sur **Menu** et sélectionnez *Galerie*. La liste des options s'affiche.
2. Sélectionnez *Voir dossiers* pour ouvrir la liste des dossiers.

Les autres options disponibles sont :

- *Ajouter dossier* pour ajouter un nouveau dossier. Saisissez le nom du dossier et appuyez sur **Valider**.
- *Supprimer dossier* pour sélectionner un dossier à supprimer. Vous ne pouvez pas supprimer de dossier d'origine du téléphone.



- *Renommer dossier* pour sélectionner un dossier à renommer. Vous ne pouvez pas renommer de dossier d'origine du téléphone.
  - *Téléch. Galerie* pour télécharger d'autres images et sonneries. Choisissez respectivement *Téléch. images* ou *Téléch. tonalités*. La liste des signets disponibles dans le navigateur s'affiche. Sélectionnez *Autres signets* pour accéder à la liste des signets du menu *Services* (voir *Signets*, page 142).  
Sélectionnez le signet approprié pour vous connecter à la page voulue. Si la connexion échoue, vous ne pourrez peut-être pas accéder à la page à partir du service dont les paramètres de connexion sont actifs à ce moment-là. Dans ce cas, entrez dans le menu *Services* et activez un autre jeu de paramètres de service (voir *Se connecter à un service*, page 137). Essayez à nouveau de vous connecter à la page.  
Pour connaître la disponibilité des différents services et leurs tarifs, contactez votre opérateur réseau et/ou votre prestataire de services. Nous vous recommandons de ne télécharger du contenu qu'à partir de sources de confiance.
3. Ouvrez le dossier souhaité ; la liste de ses fichiers apparaît. *Photos, Icones et Tonalités* sont les dossiers d'origine du téléphone.
- Appuyez sur **Options** pour pouvoir choisir parmi certaines des options suivantes :
- *Ouvrir* pour ouvrir le fichier sélectionné.
  - *Supprimer* pour supprimer le fichier sélectionné.
  - *Envoyer* pour envoyer le fichier sélectionné, par MMS.



- *Déplacer* pour déplacer un fichier vers un autre dossier.
  - *Renommer* pour renommer un fichier.
  - *Déf. en fd d'écran* pour définir le fichier image sélectionné comme fond d'écran.
  - *Déf. en sonnerie* pour définir le fichier son sélectionné comme sonnerie active.
  - *Détails* pour voir les détails sur un fichier, par exemple sa taille.
  - *Trier* pour trier les fichiers et dossiers par date, type, nom ou taille.
  - *Tout supprimer* pour supprimer tous les fichiers du dossier sélectionné.
  - *Modifier photo* pour insérer un texte, un cadre ou un clip-art dans l'image sélectionnée.
4. Ouvrez le fichier voulu. Appuyez sur **Options** pour pouvoir choisir parmi certaines des options suivantes :
- *Lecture (Pause)* pour écouter ou pour visualiser un fichier son ou un fichier image associé au message.
  - *Zoom* pour agrandir la taille de l'image associée au message.
  - *Désactiver audio (Activer audio)* pour écouter (ou couper) le fichier son.
  - *Régler contraste* pour régler le niveau de contraste de l'image.
  - *Déf. en fd d'écran* pour définir le fichier image sélectionné comme fond d'écran.
  - *Déf. en sonnerie* pour définir le fichier son sélectionné comme sonnerie active.



- *Modifier photo* pour insérer un texte, un cadre ou un clip-art dans l'image sélectionnée.
- *Détails* pour voir les détails sur un fichier, par exemple sa taille.
- *Supprimer* pour supprimer le fichier sélectionné.
- *Envoyer* pour envoyer le fichier sélectionné, par MMS.
- *Renommer* pour renommer un fichier.
- *Afficher séquence* pour afficher les fichiers du dossier de façon séquentielle.

Notez que certaines images, sonneries et autres contenus protégés par un copyright peuvent être impossible à copier, à modifier ou à transférer.

## ■ Organiseur (Menu 9)



**Remarque :** Votre téléphone doit être sous tension pour que vous puissiez utiliser les fonctions du menu *Organiseur*. Ne mettez pas votre téléphone sous tension lorsque l'utilisation des téléphones sans fil est interdite ou lorsqu'il risque de provoquer des interférences ou de présenter un danger.

## Réveil

L'alarme du réveil utilise le format horaire défini pour l'horloge. Si la batterie est suffisamment chargée, le réveil fonctionne même lorsque le téléphone est éteint.

Appuyez sur **Menu**, sélectionnez *Organiseur*, puis *Réveil*.

- Sélectionnez *Heure du réveil*, saisissez l'heure de sonnerie et appuyez sur **Valider**.



Pour modifier l'heure de sonnerie, sélectionnez *Activé*.

- Sélectionnez *Sonnerie du réveil* puis la sonnerie par défaut, ou bien personnalisez la sonnerie du réveil en choisissant celle que vous souhaitez dans la liste des sonneries ou dans la galerie, ou sélectionnez une station radio comme sonnerie d'alarme.

Si vous sélectionnez la radio comme sonnerie d'alarme, branchez le kit oreillette sur le téléphone. Dans ce cas, c'est la dernière station écoutée qui est utilisée. Celle-ci est diffusée par le haut-parleur. Si le kit oreillette est débranché, la sonnerie par défaut remplace la radio.

### Lorsque l'heure programmée est atteinte

Le téléphone sonne et le texte *C'est l'heure!*, accompagné de l'heure courante, est affiché et clignote.

Appuyez sur *Arrêter* pour arrêter la sonnerie. Si vous laissez la sonnerie retentir pendant une minute ou si vous appuyez sur *Répéter*, la sonnerie s'arrête pendant 10 minutes environ puis recommence.

Si vous avez choisi la radio comme sonnerie de réveil, le téléphone vous demande, au lieu de la fonction *Répéter*, si vous souhaitez ou non éteindre la radio.

Si l'heure définie pour l'alarme est atteinte alors que le téléphone est hors tension, le téléphone se met automatiquement sous tension et émet un signal sonore correspondant à l'alarme. Si vous appuyez sur *Arrêter*, le téléphone demande si vous voulez l'activer pour des appels, *Allumer le téléphone?* Appuyez sur *Non* pour éteindre le téléphone ou sur *Oui* pour émettre et recevoir des appels.



**Remarque :** N'appuyez pas sur *Oui* lorsque l'utilisation des téléphones sans fil est interdite ou lorsque votre téléphone risque de provoquer des interférences ou de présenter un danger.



## Agenda

Vous pouvez utiliser l'agenda du téléphone comme aide-mémoire, pour vous rappeler les appels à passer, les réunions ou les anniversaires.

L'agenda utilise la mémoire partagée (voir [Mémoire partagée](#), page 21).

Appuyez sur **Menu**, sélectionnez *Organiseur*, puis *Agenda*.



**Conseil** : Pour ouvrir rapidement le menu *Agenda*, appuyez sur  en mode veille.

Faites défiler jusqu'au jour voulu. Le jour courant est entouré d'un cadre. Si des notes existent à ce jour, il est affiché en gras. Pour afficher les notes du jour, appuyez sur **Options** et sélectionnez *Notes du jour*.

- Pour afficher une seule note, faites défiler jusqu'à la note que vous souhaitez lire, appuyez sur **Options** et sélectionnez *Afficher*. Cette vue vous permet de consulter les détails de la note sélectionnée. Vous pouvez parcourir la note.
- Par exemple, des options vous permettent de rédiger une note ou de l'envoyer via infrarouge ou directement vers l'agenda d'un téléphone compatible, ou encore sous forme de message texte.

Des options vous permettent de supprimer, d'éditer, de déplacer, de répéter une note ou de la copier à un autre jour.

*Paramètres* pour définir la date, l'heure, le format de date et d'heure, ou le premier jour de la semaine. L'option *Suppr. automat.* vous permet de configurer le téléphone pour supprimer automatiquement toutes les notes anciennes au bout d'un délai spécifié. Cependant, les notes répétées, comme les anniversaires, ne seront pas supprimées.









## Rédiger une note sur l'agenda

Pour la saisie des lettres et des chiffres, voir [Écrire un texte](#), page 42.

Appuyez sur **Menu**, sélectionnez **Organiseur**, puis **Agenda**. Faites défiler jusqu'à la date voulue, appuyez sur **Options**, puis sélectionnez **Rédiger note**. Sélectionnez l'un des types de note suivants :



-  **Réunion** - Saisissez la note (ou appuyez sur **Options** et cherchez le nom dans les contacts). Appuyez sur **Options** et sélectionnez **Enregistrer**. Saisissez le lieu de la réunion et appuyez sur **Options** puis sélectionnez **Enregistrer**. Saisissez l'heure de début de la réunion et appuyez sur **Valider**, puis l'heure de fin et appuyez sur **Valider**. Pour programmer une alarme pour cette note, sélectionnez **Avec sonnerie** ou **Silencieuse** (pas d'alarme sonore) et réglez l'heure d'alarme.
-  **Appel** - Saisissez le numéro de téléphone, appuyez sur **Options** puis sélectionnez **Enregistrer**. Saisissez le nom, appuyez sur **Options** puis sélectionnez **Enregistrer**. Au lieu d'entrer le numéro de téléphone, vous pouvez appuyer sur **Options** pour rechercher le nom et le numéro dans les contacts. Ensuite, saisissez l'heure d'appel et appuyez sur **Valider**. Pour programmer une alarme pour cette note, sélectionnez **Avec sonnerie** ou **Silencieuse** (pas d'alarme sonore) et réglez l'heure d'alarme.
-  **Anniversaire** - Saisissez le nom de la personne (ou appuyez sur **Options** pour le chercher dans les contacts), appuyez sur **Options** puis sélectionnez **Enregistrer**. Ensuite, saisissez l'année de naissance et appuyez sur **Valider**. Pour programmer une alarme pour cette note, sélectionnez **Avec sonnerie** ou **Silencieuse** (pas d'alarme sonore) et réglez l'heure d'alarme.



-  **Mémo** - Saisissez la note, appuyez sur **Options** et sélectionnez **Enregistrer**. Saisissez le jour d'expiration de la note puis appuyez sur **Valider**. Pour programmer une alarme pour cette note, sélectionnez **Avec sonnerie** ou **Silencieuse** (pas d'alarme sonore) et réglez l'heure d'alarme.
-  **Rappel** - Saisissez l'objet du rappel, appuyez sur **Options** et sélectionnez **Enregistrer**. Pour programmer une alarme pour cette note, sélectionnez **Activer alarme** et réglez l'heure d'alarme.

Lorsqu'une alarme est programmée, le témoin  apparaît lorsque vous affichez les notes.

### Alarme déclenchée par une note

Le téléphone émet des bips et la note est affichée. Lorsqu'une note d'appel  est affichée, vous pouvez appeler le numéro indiqué en appuyant sur . Pour arrêter l'alarme et consulter la note, appuyez sur **Afficher**. Pour arrêter l'alarme sans consulter la note, appuyez sur **Sortir**.

### A faire

Vous pouvez enregistrer une note concernant une tâche à faire, lui associer un niveau de priorité et la marquer comme effectuée une fois la tâche terminée. Vous pouvez trier les notes par priorité ou par date.

La fonction A faire utilise la mémoire partagée (voir [Mémoire partagée](#), page 21).

Appuyez sur **Menu** et sélectionnez **Organiseur** puis **A faire** pour afficher la liste des notes. Appuyez sur **Options**, ou faites défiler jusqu'à la note voulue et appuyez sur **Options**.



- Pour ajouter une nouvelle note, sélectionnez *Ajouter*. Saisissez l'objet de la note. Si vous avez saisi le nombre maximum de caractères dans une note, aucun caractère supplémentaire n'est accepté. Appuyez sur **Options** et sélectionnez *Enregistrer*. Sélectionnez la priorité de la note, *Haute*, *Moyenne* ou *Faible*. Le téléphone définit automatiquement l'échéance sans alarme d'une note. Pour modifier l'échéance d'une note, affichez la note et sélectionnez l'option appropriée.

*Dictionnaire*, reportez-vous à la section [Activer ou désactiver la saisie intuitive](#), page 42.

- Par exemple, vous pouvez également consulter et supprimer la note sélectionnée, et supprimer toutes les notes que vous avez marquées comme étant des tâches effectuées. Vous pouvez trier les notes en fonction de leur priorité ou de leur échéance, envoyer une note à un autre téléphone, enregistrer une note comme note d'agenda ou accéder à l'agenda.

Pendant la consultation d'une note, vous pouvez, par exemple, modifier la note elle-même, son niveau de priorité ou son échéance, ou encore indiquer que la tâche correspondante a été effectuée.

## ■ Jeux (Menu 10)



**Remarque :** Votre téléphone doit être sous tension pour que vous puissiez utiliser cette fonction. Ne mettez pas votre téléphone sous tension lorsque l'utilisation des téléphones sans fil est interdite ou lorsqu'il risque de provoquer des interférences ou de présenter un danger.



## Lancer un jeu

1. Appuyez sur **Menu**, sélectionnez **Jeux**, puis **Sélectionner jeu**.
2. Faites défiler jusqu'au jeu ou à l'ensemble de jeux voulu.
3. Appuyez sur **Options** et sélectionnez **Ouvrir**, ou appuyez sur . Si la sélection est un jeu, celui-ci est lancé.

Si la sélection est un ensemble de jeux, il se peut que vous deviez brancher le téléphone au chargeur). Sinon, il s'agit d'un ensemble de jeux et la liste de ces jeux est affichée. Pour lancer un jeu, faites défiler jusqu'au jeu voulu, appuyez sur **Options** et sélectionnez **Ouvrir**, ou appuyez sur .

Notez que l'exécution de certains jeux peut consommer l'énergie plus rapidement (il se peut que vous deviez brancher le téléphone au chargeur).

## Autres options disponibles pour un jeu ou un ensemble de jeux

Voir [Autres options disponibles pour une application ou un ensemble d'applications](#), page 118.

## Télécharger des jeux

Appuyez sur **Menu**, sélectionnez **Jeux**, puis **Téléch. jeux**. La liste des signets disponibles s'affiche. Sélectionnez **Autres signets** pour accéder à la liste des signets du menu **Services** (voir [Signets](#), page 142).

Sélectionnez le signet approprié pour vous connecter à la page voulue. Si la connexion échoue, vous ne pourrez peut-être pas accéder à la page à partir du service dont les paramètres de connexion sont actifs à ce moment-là. Dans ce cas, entrez dans le menu **Services** et activez un autre jeu de paramètres de service (voir [Se connecter à un service](#), page 137). Essayez à nouveau de vous connecter à la page.



Pour connaître la disponibilité des différents services et leurs tarifs, contactez votre opérateur réseau et/ou votre prestataire de services.

Pour télécharger d'autres jeux, consultez également la section [Télécharger une application](#), page 119.

Notez que lorsque vous téléchargez un jeu, vous pouvez l'enregistrer sous le menu *Applications* plutôt que sous *Jeux*.

## État de la mémoire pour les jeux

Pour consulter la capacité mémoire disponible pour installer des jeux ou des applications, appuyez sur **Menu**, sélectionnez *Jeux* puis *Mémoire*. Voir aussi [État de la mémoire pour les applications](#), page 120.

Les jeux utilisent la mémoire partagée (voir [Mémoire partagée](#), page 21).

## Paramètres des jeux

Appuyez sur **Menu**, et sélectionnez *Jeux* puis *Paramètres* pour régler les sons, l'éclairage et les vibrations pour le jeu.

## ■ Applications (Menu 11)



**Remarque :** Le téléphone doit être sous tension pour que vous puissiez utiliser cette fonction. Ne mettez pas votre téléphone sous tension lorsque l'utilisation des téléphones cellulaires est interdite ou lorsqu'il risque de provoquer des interférences ou de présenter un danger.



## Lancer une application

1. Appuyez sur **Menu**, sélectionnez *Applications*, puis *Sélect. application*.
2. Faites défiler jusqu'à l'application ou à l'ensemble d'applications voulu.
3. Appuyez sur **Options** et sélectionnez *Ouvrir*, ou appuyez sur . Si la sélection est une application, celle-ci est lancée.

Si la sélection est un ensemble d'applications, la liste de ces applications est affichée. Pour lancer une application, faites défiler jusqu'à l'application voulue, appuyez sur **Options** et sélectionnez *Ouvrir*, ou appuyez sur .

Notez que l'exécution de certaines applications peut consommer l'énergie plus rapidement (il se peut que vous deviez brancher le téléphone au chargeur).

## Autres options disponibles pour une application ou un ensemble d'applications

- *Supprimer* pour effacer l'application ou l'ensemble d'applications du téléphone.

Notez que si vous supprimez du téléphone une application (ou un jeu d'applications) préinstallée, vous pouvez la télécharger à nouveau sur le téléphone à partir de Nokia Software Market, à l'adresse <http://www.softwamarket.nokia.com/wap>.

- *Accès au Web* pour limiter l'accès réseau de l'application. Sélectionnez *Avec confirmation* pour programmer l'application pour qu'elle vous demande une autorisation avant de se connecter au réseau, ou *Autorisé / Non autorisé* pour autoriser ou non la connexion.



- *Vérifier version* pour vérifier si une nouvelle version de l'application est disponible par téléchargement à partir du service (service réseau).
- *Page Web* pour obtenir d'autres informations ou données supplémentaires pour l'application à partir d'une page Internet. Cette fonction doit cependant être prise en charge par le réseau. Cette option n'apparaît que si une adresse Internet a été fournie avec l'application.
- *Param. de service* pour certaines applications nécessitant des paramètres de service spécifiques. Votre téléphone est alors configuré pour utiliser par défaut les paramètres de service du navigateur.
- *Détails* pour obtenir des informations supplémentaires sur l'application.

## Télécharger une application

Votre téléphone prend en charge les applications J2ME™ Java. Avant de télécharger une application, assurez-vous que celle-ci est compatible avec votre téléphone. Vous pouvez télécharger de nouvelles applications Java de différentes manières :

- Appuyez sur **Menu**, sélectionnez *Applications*, puis *Téléch. applicat.* pour afficher la liste des signets disponibles. Sélectionnez *Autres signets* pour accéder à la liste des signets du menu *Services* (voir *Signets*, page 142).  
Sélectionnez le signet approprié pour vous connecter à la page voulue. Si la connexion échoue, vous ne pourrez peut-être pas accéder à la page à partir du service dont les paramètres de connexion sont actifs à ce moment-là. Dans ce cas, entrez dans le menu *Services* et activez un autre jeu de paramètres de



service (voir [Se connecter à un service](#), page 137). Essayez à nouveau de vous connecter à la page.

Pour connaître la disponibilité des différents services et leurs tarifs, contactez votre opérateur réseau et/ou votre prestataire de services.

- Appuyez sur **Menu**, sélectionnez *Services*, puis *Liens de téléch..*. Sélectionnez ensuite l'application ou le jeu à télécharger. Voir [Télécharger du contenu](#), page 142.
- Pour utiliser la fonction de téléchargement d'un jeu, voir [Télécharger des jeux](#), page 116.
- Nokia Application Installer de PC Suite vous permet de télécharger des applications sur votre téléphone.



Notez que Nokia décline toute responsabilité en ce qui concerne les applications provenant de sites non-Nokia. Si vous téléchargez des applications Java sur de tels sites, nous vous recommandons la même prudence en termes de sécurité et de contenu que pour tout autre site.

Notez que lorsque vous téléchargez une application, vous pouvez l'enregistrer sous le menu *Jeux* plutôt que sous *Applications*.

## État de la mémoire pour les applications

Pour consulter la capacité mémoire disponible pour installer des jeux ou des applications, appuyez sur **Menu**, sélectionnez *Applications* puis *Mémoire*.

Les applications utilisent la mémoire partagée (voir [Mémoire partagée](#), page 21).





## ■ Suppléments (Menu 12)



**Remarque :** Votre téléphone doit être sous tension pour que vous puissiez utiliser les fonctions du menu *Suppléments*. Ne mettez pas votre téléphone sous tension lorsque l'utilisation des téléphones sans fil est interdite ou lorsqu'il risque de provoquer des interférences ou de présenter un danger.

### Calculatrice

La calculatrice du téléphone effectue l'addition, la soustraction, la multiplication, la division, le carré et la racine carrée, et convertit les devises.



La précision de la calculatrice étant limitée, des erreurs d'arrondi peuvent se produire, surtout dans les divisions longues.

1. Appuyez sur **Menu**, sélectionnez *Suppléments*, puis *Calculatrice*.
2. Lorsque "0" est affiché à l'écran, entrez le premier nombre du calcul. Appuyez sur  pour ajouter des décimales.
3. Appuyez sur **Options** et sélectionnez *Additionner*, *Soustraire*, *Multiplier*, *Diviser*, *Carré*, *Racine carrée* ou *Changer signe*.



**Conseil :** Vous pouvez aussi appuyer sur  une fois pour additionner, deux fois pour soustraire, trois fois pour multiplier et quatre fois pour diviser.

4. Saisissez le deuxième nombre.
5. Pour obtenir le total, appuyez sur **Options** et sélectionnez *Résultat*. Répétez les étapes 3 à 5 autant de fois que nécessaire.
6. Avant de commencer un autre calcul, maintenez la touche **Effacer** enfoncée.



## Convertir des devises

1. Appuyez sur **Menu**, sélectionnez *Suppléments*, puis *Calculatrice*.
2. Pour enregistrer le taux de change, appuyez sur **Options** et sélectionnez *Taux de change*. Sélectionnez l'une des options affichées. Saisissez le taux de change (appuyez sur  pour ajouter des décimales) puis appuyez sur **Valider**. Le taux de change reste en mémoire tant que vous ne le remplacez pas.
3. Pour effectuer la conversion de devises, entrez le montant à convertir, appuyez sur **Options** et choisissez *En nationale* ou *En étrangère*.



**Conseil** : Vous pouvez aussi effectuer les conversions de devises en mode veille. Saisissez le montant à convertir, appuyez sur **Options** et choisissez *En nationale* ou *En étrangère*.

## Compte à rebours

Appuyez sur **Menu**, sélectionnez *Suppléments*, puis *Compte à rebours*. Saisissez la durée en heures et minutes puis appuyez sur **Valider**. Si vous le souhaitez, rédigez une note qui s'affichera lorsque le délai expire, puis appuyez sur **Valider** pour lancer le compte à rebours.

- Pour changer le délai du compte à rebours, sélectionnez *Changer temps* ; pour arrêter le compte à rebours, sélectionnez *Arrêter*.

Si le délai est atteint lorsque le téléphone est en mode veille, ce dernier sonne et la note correspondante, sinon le texte *Temps écoulé*, s'affiche en clignotant. Arrêtez l'alarme en appuyant sur n'importe quelle touche. Si aucune touche n'est appuyée, l'alarme s'arrête automatiquement au bout de 30 secondes. Pour arrêter l'alarme et effacer la note, appuyez sur **Valider**.



## Chronomètre

Grâce au chronomètre, vous relevez des durées, effectuez des relevés de temps intermédiaires ou mesurez des tours. Pendant que le chronomètre tourne, vous pouvez utiliser le téléphone normalement. Pour que le chronométrage s'effectue en arrière-plan, appuyez sur .

La fonction de chronométrage consomme de l'énergie et réduit l'autonomie du téléphone. Veillez à ne pas la laisser fonctionner en arrière-plan lorsque vous effectuez d'autres opérations sur votre téléphone.

### Observation de durée et fractions de temps

1. Appuyez sur **Menu**, sélectionnez *Suppléments*, *Chronomètre*, puis *Tps intermédiaires*. Vous pouvez sélectionner *Continuer* si vous avez mis le chronomètre en arrière-plan.
2. Appuyez sur **Démarrer** pour lancer l'observation du temps. Appuyez sur **Intervalle** chaque fois que vous souhaitez relever un temps intermédiaire. Les temps intermédiaires relevés sont affichés sous la durée courante à l'écran. Vous pouvez les parcourir pour les consulter.
3. Appuyez sur **Arrêter** pour arrêter l'observation du temps.
4. Appuyez sur **Options** et sélectionnez :
  - Commencer* pour relancer l'observation du temps. La nouvelle durée est ajoutée à la précédente.
  - Enregistrer* pour enregistrer la durée. Saisissez un nom pour le temps mesuré et appuyez sur **Valider**. Si aucun nom n'est fourni, la durée totale est utilisée comme titre.
  - Remettre à zéro* pour remettre le compte à zéro sans l'enregistrer.



## Temps par tour

Appuyez sur **Menu**, sélectionnez *Suppléments*, *Chronomètre*, puis *Tps de passage*. Appuyez sur **Démarrer** pour lancer l'observation du temps et sur **Tour** pour mesurer un tour. Appuyez sur **Arrêter** pour arrêter la mesure du tour. Appuyez sur **Options** pour enregistrer ou réinitialiser les temps par tour. Voir [Observation de durée et fractions de temps](#) ci-dessus.

## Consulter ou effacer les relevés de temps

Appuyez sur **Menu**, sélectionnez *Suppléments* puis *Chronomètre*.

Si le chronomètre n'a pas été remis à zéro, vous pouvez sélectionner *Dernier temps* pour consulter le dernier relevé de temps. Sélectionnez *Afficher temps* pour afficher la liste des noms et des durées finales de relevés, puis choisissez le relevé que vous souhaitez consulter.

Pour effacer les relevés enregistrés, sélectionnez *Supprimer temps*. Sélectionnez *Tout supprimer* et appuyez sur **Valider**, ou sélectionnez *Un par un*, faites défiler jusqu'au relevé que vous souhaitez supprimer et appuyez sur **Suppr.** puis sur **Valider**.

## Portefeuille

Dans *Portefeuille*, vous pouvez enregistrer des informations personnelles comme celles relatives aux cartes de crédit par exemple, et effectuer des achats avec votre téléphone si ce service est pris en charge par votre prestataire de services.

Vous pouvez accéder au portefeuille par le menu *Portefeuille* ou par le navigateur (voir [Options accessibles pendant la navigation](#), page 139).



Lorsque vous accédez au portefeuille la première fois, vous devez créer votre code portefeuille. À l'invite *Créer code portefeuille*; saisissez le code et appuyez sur **Valider** pour le confirmer, et à l'invite *Vérification du code portefeuille*; saisissez le code à nouveau et appuyez sur **Valider**.

Si vous souhaitez effacer tout le contenu du portefeuille et son code d'accès, saisissez *\*#7370925538#* (*\*#res0wallet#* en caractères alphabétiques) en mode veille. Il vous faut également le code de sécurité du téléphone.

Voir aussi [Informations générales](#), page 16.

## Enregistrer et modifier des informations personnelles relatives aux cartes

Pour accéder au portefeuille, appuyez sur **Menu**, sélectionnez *Suppléments* puis *Portefeuille*. Le cas échéant, saisissez votre code portefeuille et appuyez sur **Valider** (voir [Paramètres du portefeuille](#), page 126). Sélectionnez *Cartes* pour afficher la liste des cartes. Le nombre maximum de cartes est limité à 5. Faites défiler jusqu'à la carte voulue.

- Pour enregistrer les informations relatives à une carte, appuyez sur **Options** et sélectionnez *Afficher*. Sélectionnez
  - *Infos carte* pour saisir par exemple le nom du détenteur, le type, le numéro et les données d'expiration de la carte.
  - *Infos utilisateur* pour enregistrer le nom d'utilisateur et le mot de passe d'accès aux sites.
  - *Infos d'expédition* pour enregistrer les informations de contact.



- *Infos facturation* pour enregistrer les informations de contact si l'adresse de facturation est différente de la vôtre, pour les cartes de crédit de société par exemple.
- *Infos facture* pour enregistrer les numéros de téléphone et adresses e-mail auxquels vous souhaitez que le prestataire de services envoie des factures.
- Pour copier les informations relatives à une carte, appuyez sur **Options** et sélectionnez *Copier carte*.
- Pour supprimer toutes les informations relatives à une carte, appuyez sur **Options** et sélectionnez *Effacer carte*.
- Pour renommer une carte, appuyez sur **Options** et sélectionnez *Renommer carte*.

### Notes perso.

Vous pouvez enregistrer jusqu'à 30 notes personnelles et confidentielles comme des mots de passe ou différents codes par exemple.

Appuyez sur **Menu**, sélectionnez *Suppléments*, *Portefeuille* et *Notes perso.*  
 Appuyez sur **Options** pour ajouter, afficher ou modifier une note sélectionnée, et trier les notes par nom ou par date, ou pour supprimer des notes. Lorsque vous consultez une note, l'option *Modifier* vous permet d'éditer la note, et *Envoyer en texte* de copier celle-ci sous forme de message texte. Utilisez *Copier ds agenda* pour copier la note dans l'agenda comme mémo. *Utiliser détail* permet d'extraire les numéros, adresses e-mail et URL d'une note.

### Paramètres du portefeuille

Appuyez sur **Menu**, sélectionnez *Suppléments*, *Portefeuille* et *Paramètres*.  
 Sélectionnez



- *Demande du code* pour activer ou désactiver la demande du code portefeuille. Vous devez saisir le code portefeuille correct avant de pouvoir activer ou désactiver la demande de ce code. Si vous définissez la demande de code à *Désactivée*, le portefeuille est alors accessible sans code d'accès.
- *Changer code* pour changer le code portefeuille.

## Procédure de paiement des achats avec le portefeuille

1. Accédez au site sur lequel vous souhaitez effectuer vos achats (celui-ci doit prendre en charge le portefeuille) (voir [Se connecter à un service](#), page 137) et choisissez les produits que vous souhaitez acheter.

Lisez attentivement toutes les informations disponibles avant de faire votre achat.



**Remarque :** Le texte peut ne pas tenir sur un seul écran. Par conséquent, assurez-vous en faisant défiler le texte de le lire entièrement avant de signer.

2. Pour payer les articles choisis, appuyez sur **Options** et sélectionnez *Infos portefeuille*. Voir [Options accessibles pendant la navigation](#), page 139.
3. Sélectionnez la carte avec laquelle vous souhaitez payer. Remplissez le formulaire de paiement que vous recevez du prestataire de services en y transférant les informations relatives à la carte de crédit enregistrées dans le portefeuille. Si vous voulez que tous les champs soient renseignés automatiquement, sélectionnez *Rempl. les champs*. Cette option n'est affichée que si le service gère la norme Electronic Commerce Modeling Language. Vous pouvez également remplir le formulaire en sélectionnant individuellement des champs d'information sur la carte. Le téléphone affiche le formulaire rempli.



4. Validez l'achat, les informations sont alors transmises.
5. Le service peut vous envoyer un document d'inscription que vous devez signer pour valider l'achat (voir [Signature numérique](#), page 147).
6. Pour fermer le portefeuille, sélectionnez *Fermer portef.*. Voir [Options accessibles pendant la navigation](#), page 139.



**Remarque :** Si vous avez essayé d'accéder ou avez accédé à des informations confidentielles nécessitant l'utilisation d'un mot de passe (par exemple, à votre compte bancaire), videz la mémoire cache de votre téléphone après chaque utilisation.

Pour vider la mémoire cache, voir [Mémoire cache](#), page 144.

## Synchronisation

La synchronisation vous permet d'enregistrer des données d'agenda et de contact sur un PC compatible ou sur un serveur Internet distant. Si vous avez enregistré des données sur le serveur Internet distant, vous pouvez synchroniser votre téléphone en lançant la synchronisation à partir de ce dernier. La synchronisation des données au serveur distant est un service réseau. Vous pouvez également synchroniser les données de contacts et de l'agenda du téléphone pour qu'elles correspondent à celles d'un PC compatible en lançant la synchronisation à partir de ce dernier. Les données de contacts stockées sur votre carte SIM ne seront pas synchronisées.

Notez que si vous répondez à un appel pendant la synchronisation, cette dernière s'arrête et vous devez la recommencer.





## Synchroniser des données à partir du téléphone vers un serveur distant

Avant d'effectuer la synchronisation à partir d'un téléphone compatible, il se peut que vous deviez effectuer les opérations suivantes :

- Vous abonner à un service de synchronisation. Pour connaître la disponibilité et les paramètres de ce service, renseignez-vous auprès de votre opérateur réseau ou de votre prestataire de services.
- Pour obtenir les paramètres du service de synchronisation, contactez votre opérateur réseau ou votre prestataire de services.

Vous pouvez recevoir les paramètres du service de synchronisation sous forme de message OTA (Over The Air) (voir [Enregistrer les paramètres de synchronisation reçus sous forme de message OTA \(Over The Air\)](#), page 130) ou devoir saisir ces paramètres manuellement (voir [Saisir manuellement les paramètres de synchronisation](#), page 130).

Pour lancer la synchronisation à partir du téléphone :

1. Appuyez sur **Menu**, et sélectionnez **Services**, **Paramètres de service actifs** puis les paramètres de connexion nécessaires à la synchronisation.

Les paramètres de synchronisation peuvent être différents des paramètres de service nécessaires à la navigation. Après la synchronisation, restaurez les **Paramètres de service actifs** précédents si vous souhaitez utiliser d'autres services ultérieurement.

2. Marquez les données à synchroniser. Voir **Données à synchroniser** à la section [Saisir manuellement les paramètres de synchronisation](#), page 130.



3. Appuyez sur **Menu**, sélectionnez *Suppléments, Synchroniser*, puis *Synchroniser*.
4. Les données marquées du jeu actif sont synchronisées après confirmation.  
Notez que la toute première synchronisation ou une synchronisation interrompue peut durer jusqu'à 30 minutes si la mémoire des contacts ou de l'agenda est pleine.

### Enregistrer les paramètres de synchronisation reçus sous forme de message OTA (Over The Air)

Lorsque vous recevez les paramètres de synchronisation sous forme de message OTA (Over The Air), le texte *Paramètres de synchronisation reçus* est affiché.

Appuyez sur **Options** et sélectionnez *Détails* pour afficher les paramètres reçus, *Enregistrer* pour les enregistrer ou *Rejeter* pour les rejeter.

### Saisir manuellement les paramètres de synchronisation

Appuyez sur **Menu**, sélectionnez *Suppléments, Synchroniser* et *Paramètres*.

Sélectionnez *Param. de synchr. Internet actifs*.

Vous devez activer le jeu dans lequel vous souhaitez enregistrer les paramètres de synchronisation. Un jeu est un ensemble de paramètres indispensables pour établir la connexion à un service WAP.

Faites défiler jusqu'au jeu de paramètres que vous souhaitez activer et appuyez sur **Activer**.

Sélectionnez *Modif. param. synchr. Internet actifs*. Sélectionnez les paramètres un par un et saisissez la valeur requise.



- *Nom des paramètres.* Saisissez le nom du jeu et appuyez sur **Valider**.
- *Données à synchroniser.* Marquez les données à synchroniser, **Contacts** et/ou **Agenda**, et appuyez sur **Effectué**.
- *Adresses base de données.* Sélectionnez **Base de données Contacts** et/ou **Base de données agenda** pour les éditer/l'éditer. Saisissez le nom de la base de données et appuyez sur **Valider**.
- *Nom d'utilisateur.* Saisissez le nom d'utilisateur et appuyez sur **Valider**.
- *Mot de passe.* Saisissez le mot de passe et appuyez sur **Valider**.
- *Serveur de synchronisation.* Saisissez le nom du serveur et appuyez sur **Valider**.

### Synchroniser à partir du PC

Pour synchroniser les données de contacts et l'agenda à partir du PC, utilisez soit une connexion infrarouge, soit le câble de données. Le logiciel PC Suite du téléphone doit également être installé sur le PC. Lancez la synchronisation à partir du PC à l'aide du logiciel PC Suite.

## ■ Connectivité (Menu 13)



### Infrarouge

Vous pouvez configurer votre téléphone pour la réception de données par son port infrarouge. Pour que la liaison infrarouge soit possible, l'appareil avec lequel vous souhaitez établir la connexion doit être compatible IrDA. Vous pouvez échanger (envoyer ou recevoir) des données telles que des cartes de visite et des notes d'agenda par le port infrarouge de votre téléphone, avec un autre téléphone ou équipement compatible (par exemple un ordinateur).



Ne dirigez pas les rayons infrarouges vers les yeux d'une personne ou veillez à ce qu'ils ne soient pas en interférence avec d'autres appareils émettant des rayons infrarouges. Cet appareil est un produit laser de Classe 1.



**Remarque :** Votre téléphone doit être sous tension pour que vous puissiez utiliser cette fonction. Ne mettez pas votre téléphone sous tension lorsque l'utilisation des téléphones sans fil est interdite ou lorsqu'il risque de provoquer des interférences ou de présenter un danger.

### Envoyer et recevoir des données par infrarouge

- Assurez-vous que les ports infrarouges des appareils d'émission et de réception sont dirigés l'un vers l'autre et qu'aucun obstacle ne les sépare. La distance optimale entre deux appareils en liaison infrarouge est d'1 mètre au maximum.
- Pour activer le port infrarouge du téléphone pour la réception de données via infrarouge, appuyez sur **Menu**, sélectionnez **Connectivité** puis **Infrarouge**.
- L'utilisateur du téléphone émetteur sélectionne la fonction infrarouge voulue pour lancer le transfert des données.

Si le transfert de données ne démarre pas dans les 2 minutes qui suivent l'activation du port infrarouge, la connexion est interrompue et devra être réactivée.

### Témoin de connexion infrarouge

- Lorsque **IR** est affiché en permanence, la connexion infrarouge est activée et votre téléphone est prêt à envoyer ou à recevoir des données par son port IR.
- Lorsque **IR** clignote, votre téléphone essaie d'établir la connexion avec l'autre appareil ou bien la connexion a été interrompue.





## GPRS

### Connexion GPRS

GPRS est un service réseau. Vous pouvez régler le téléphone pour qu'il s'inscrive automatiquement sur le réseau GPRS à la mise sous tension. Appuyez sur **Menu**, sélectionnez *Connectivité, GPRS, Connexion GPRS* et *Permanente*. Lorsque vous lancez une application via le GPRS, la connexion entre le téléphone et le réseau est établie, ce qui permet le transfert de données. Lorsque vous arrêtez l'application, la connexion GPRS est close, mais l'inscription sur le réseau GPRS demeure.

Si vous sélectionnez *Si nécessaire*, l'inscription sur le réseau GPRS est effectuée, et la connexion à celui-ci est établie lorsqu'une application en a besoin et coupée lorsque vous quittez cette application.

Lorsque le mode de connexion GPRS sélectionné est *Permanente* et que le service GPRS est disponible, le témoin  est affiché en haut à gauche de l'écran. Lorsque la connexion GPRS est établie, le témoin  est affiché. Si vous recevez un appel téléphonique ou un message texte ou si vous émettez un appel téléphonique durant une connexion GPRS, le témoin  apparaît en haut à droite de l'écran pour signaler que la connexion est interrompue (en garde).

Notez que le téléphone peut gérer trois connexions GPRS simultanément. Vous pouvez, par exemple, naviguer, recevoir des messages multimédia durant une connexion PC distante.



## Paramètres modem GPRS

Vous pouvez connecter le téléphone par liaison infrarouge ou par câble à un ordinateur compatible, et utiliser ensuite le téléphone comme modem pour permettre la connectivité GPRS (service réseau) à partir de l'ordinateur.

Appuyez sur **Menu**, sélectionnez *Connectivité, GPRS*, puis *Paramètres modem GPRS*. Sélectionnez *Point d'accès actif* et choisissez le point d'accès que vous souhaitez utiliser. Sélectionnez *Modifier point d'accès actif* pour changer les paramètres du point d'accès.

- Sélectionnez *Nom du point d'accès*. Tapez l'alias qui vous convient pour le point d'accès activé et appuyez sur **Valider**.
- Sélectionnez *Point d'accès GPRS*. Saisissez le nom du point d'accès (APN) pour établir la connexion à un réseau GPRS, et appuyez sur **Valider**. Pour connaître le nom du point d'accès, contactez votre opérateur réseau ou votre prestataire de services.

Vous pouvez également définir les paramètres d'appel du serveur GPRS (nom APN) sur votre ordinateur en utilisant le logiciel Nokia Modem Options (voir [PC Suite](#), page 150). Si vous avez défini les paramètres sur votre ordinateur et sur votre téléphone, ce sont les paramètres de l'ordinateur qui seront utilisés.



## ■ Services (Menu 14)



**Remarque :** Votre téléphone doit être sous tension pour que vous puissiez utiliser cette fonction. Ne mettez pas votre téléphone sous tension lorsque l'utilisation des téléphones sans fil est interdite ou lorsqu'il risque de provoquer des interférences ou de présenter un danger.

Vous pouvez accéder à divers services disponibles sur Internet. Ces services peuvent, par exemple, comprendre des bulletins météo, des actualités ou des horaires d'avion et des et des informations financières.

Pour connaître la disponibilité de ces services et leurs tarifs, contactez votre opérateur réseau et/ou le prestataire du service de votre choix. Votre prestataire de services vous donnera également des instructions sur le mode d'emploi des différents services.

Grâce au navigateur multi-mode de votre téléphone, vous pouvez visualiser les services dont les pages utilisent le langage WML (Wireless Mark-Up Language) ou XHTML (extensible HyperText Markup Language). L'écran du téléphone et la capacité mémoire étant bien inférieures à celles d'un ordinateur, le contenu Internet est affiché différemment sur l'écran du téléphone. Il se peut que vous ne puissiez pas afficher l'ensemble des informations contenues sur les pages Internet.

### Procédure de base pour accéder aux services et les utiliser

1. Enregistrez les paramètres de service indispensables pour accéder au service que vous souhaitez utiliser. Voir page [136](#).
2. Connectez-vous au service voulu. Voir page [137](#).



3. Naviguez dans les pages du service. Voir page 138.
4. Une fois la navigation terminée, coupez la connexion au service. Voir page 140.

## Configurer le téléphone pour un service

Vous pouvez recevoir les paramètres du service qui vous intéresse sous la forme d'un message OTA (Over The Air) provenant de l'opérateur réseau ou du prestataire proposant ce service. Vous pouvez également saisir les paramètres manuellement ou les ajouter ou les modifier avec PC Suite.

Pour plus d'informations et pour vous procurer les paramètres requis, renseignez-vous auprès de l'opérateur réseau ou du prestataire de services proposant ce service. Ces paramètres peuvent également être indiqués sur leur site Web.

## Enregistrer les paramètres de service reçus sous forme de message OTA (Over The Air)

Lorsque vous recevez les paramètres de service sous forme de message OTA (Over The Air), le texte *Paramètres de service reçus* est affiché.

- Pour enregistrer les paramètres reçus, appuyez sur **Options** et sélectionnez *Enregistrer*.

Si aucun paramètre n'est enregistré dans *Paramètres de service actifs*, les paramètres reçus sont enregistrés sous le premier jeu de connexion libre et sont également activés.

Si des paramètres sont enregistrés sous *Paramètres de service actifs*, *Activer paramètres de service enregistrés?* est affiché. Pour activer ces paramètres, appuyez sur **Oui** et pour les enregistrer seulement, appuyez sur **Non**.





- Pour consulter les paramètres reçus, appuyez sur **Options** et sélectionnez *Afficher*. Pour enregistrer les paramètres, appuyez sur **Enreg.**
- Pour effacer les paramètres reçus, appuyez sur **Options** et sélectionnez *Rejetés*.

### Saisir manuellement les paramètres de service

1. Appuyez sur **Menu**, sélectionnez *Services*, *Paramètres*, puis *Paramètres de connexion*.
2. Sélectionnez *Paramètres de service actifs*.
3. Faites défiler jusqu'à la connexion que vous souhaitez activer et appuyez sur **Activer**.

Vous devez activer le jeu de connexion dans lequel vous souhaitez enregistrer les paramètres de service. Un jeu de connexion est un ensemble de paramètres indispensables pour établir la connexion à un service.

4. Sélectionnez *Modifier param. de service actifs*.

Sélectionnez les paramètres un par un et saisissez la valeur requise selon les données que vous avez reçues de l'opérateur réseau ou du prestataire de services. Notez que l'ensemble des paramètres relatifs à la porteuse sont accessibles depuis le menu *Paramètres de la porteuse de donn.*

### Se connecter à un service

1. D'abord, vérifiez que les paramètres correspondant au service que vous souhaitez utiliser sont activés. Pour activer les paramètres :





- Appuyez sur **Menu**, sélectionnez *Services, Paramètres*, puis *Paramètres de connexion*. Sélectionnez *Paramètres de service actifs*, faites défiler jusqu'au jeu de connexion voulu et appuyez sur **Activer**.
2. Ensuite, connectez-vous au service. Il existe 3 façons de se connecter :
- Ouvrez la page de démarrage, par exemple, la page d'accueil du prestataire de services :  
Appuyez sur **Menu**, puis sélectionnez *Services* et *Page d'accueil*, ou en mode veille, maintenez la touche **[0]** appuyée.
  - Sélectionnez le signet du service :  
Appuyez sur **Menu**, sélectionnez *Services, Signets* et choisissez le signet.  
Si le signet ne fonctionne pas avec les paramètres de service actifs, activez un autre jeu de paramètres et réessayez.
  - Saisissez l'adresse du service :  
Appuyez sur **Menu**, sélectionnez *Services* puis *Aller à adresse*. Saisissez l'adresse du service et appuyez sur **Valider**.  
Notez que l'ajout du préfixe `http://` devant l'adresse est inutile car celui-ci est ajouté automatiquement.





## Parcourir les pages d'un service

Une fois la connexion au service établie, vous pouvez parcourir les pages relatives à celui-ci. La fonction des touches du téléphone peut varier selon les services. Suivez les texte de guidage apparaissant à l'écran. Pour plus d'informations, contactez votre prestataire de services.



Notez que si GPRS est la porteuse de données sélectionnée, le témoin  est affiché en haut à gauche de l'écran lors de la navigation. Si vous recevez un appel téléphonique ou un message texte ou si vous émettez un appel téléphonique durant une connexion GPRS, le témoin  apparaît en haut à droite de l'écran pour signaler que la connexion est interrompue (en garde). Après l'appel, par exemple, le téléphone tente à nouveau d'établir la connexion GPRS.

### Utilisation des touches du téléphone pendant la navigation

- Utilisez les touches de défilement pour parcourir la page.
- Pour sélectionner l'option en surbrillance, appuyez sur .
- Pour taper des lettres et des chiffres, utilisez les touches  à , et pour saisir des caractères spéciaux, appuyez sur la touche .

### Options accessibles pendant la navigation

Appuyez sur **Options** pour pouvoir choisir parmi certaines des options suivantes. Le prestataire de services peut aussi proposer d'autres options. Sélectionnez

- **Page d'accueil** pour revenir à la page d'accueil.
- **Ajouter signet** pour enregistrer la page sous forme de signet.
- **Signets**. Voir **Signets**, page 142.
- **Liens de téléchargement** pour afficher la liste des signets à télécharger.
- **Raccourcis** pour ouvrir une nouvelle liste d'options spécifiques à la page, par exemple.
- **Autres options** pour afficher une liste d'options complémentaires, comme par exemple, des options relatives au portefeuille et certaines options de sécurité.



- **Actualiser** pour recharger et actualiser la page courante.
- **Quitter**. Voir [Se déconnecter d'un service](#), page 140.



**Remarque** : Si vous avez essayé d'accéder ou avez accédé à des informations confidentielles nécessitant l'utilisation d'un mot de passe (par exemple, à votre compte bancaire), videz la mémoire cache de votre téléphone après chaque utilisation.

Pour vider la mémoire cache, voir [Mémoire cache](#), page 144.

## Appel direct

Le navigateur multi-mode prend en charge des fonctions auxquelles vous accédez tout en navigant. Vous pouvez établir un appel vocal, envoyer des signaux DTMF tout en ayant un appel vocal en cours, et enregistrer dans les contacts un nom et un numéro de téléphone à partir d'une page.

## Se déconnecter d'un service

Pour quitter la navigation et clore la connexion, appuyez sur **Options** et sélectionnez **Quitter**. Lorsque **Abandonner navigation?** s'affiche, appuyez sur **Oui**.

Ou bien, appuyez sur . Si **Données GSM** est la porteuse sélectionnée, appuyez sur  deux fois. Le téléphone se déconnecte du service.

## Paramètres d'apparence du navigateur multi-mode

1. Lors de la navigation, appuyez sur **Options** et sélectionnez **Autres options** et **Param. apparence**,



ou, en mode veille, appuyez sur **Menu** et sélectionnez *Services, Paramètres et Paramètres d'apparence*.

2. Sélectionnez *Renvoi à la ligne*. Sélectionnez *Activé* pour que le texte continue sur la ligne suivante s'il ne peut être affiché sur une seule ligne. Si vous sélectionnez *Désactivé*, le texte est abrégé s'il ne peut être affiché sur une seule ligne.

Sélectionnez *Afficher images*. Sélectionnez *Non* pour que les images contenues dans la page ne soient pas affichées. Cela peut accélérer la navigation dans les pages contenant beaucoup d'images.

## Cookies

Un cookie contient des informations que le site enregistre dans la mémoire cache du navigateur de votre téléphone. Ces données sont, par exemple vos informations utilisateur ou vos préférences de navigation. Les cookies demeurent enregistrés tant que vous ne videz pas la mémoire cache (voir [Mémoire cache](#), page 144).

1. Lors de la navigation, appuyez sur **Options** et sélectionnez *Autres options, Sécurité et Cookies*,  
ou, en mode veille, appuyez sur **Menu**, et sélectionnez *Services, Paramètres, Paramètres de sécurité et Cookies*.
2. Sélectionnez *Autorisés* ou *Rejetés* pour accepter ou refuser la réception des cookies.



## Signets

Vous pouvez enregistrer les adresses de page sous forme de signets dans la mémoire du téléphone.

1. Lors de la navigation, appuyez sur **Options** et sélectionnez **Signets**, ou, en mode veille, appuyez sur **Menu**, et sélectionnez **Services** et **Signets**.
2. Faites défiler jusqu'au signet voulu, puis appuyez sur **Options**.
3. **Aller à** pour établir la connexion à la page associée au signet. Vous pouvez également afficher le titre et l'adresse du signet sélectionné, éditer ou supprimer le signet sélectionné, l'envoyer directement vers un autre téléphone sous forme de signet ou de message OTA (Over The Air), ou encore créer un nouveau signet.

Votre téléphone peut proposer quelques signets préinstallés renvoyant à des sites non affiliés à Nokia. Nokia décline toute responsabilité concernant ces sites. Si vous y accédez, nous vous recommandons d'user de la même prudence en termes de sécurité et de contenu que pour tout autre site Internet.

## Recevoir un signet

Lorsque vous recevez un signet (envoyé en tant que tel), le message **1 signet reçu** s'affiche. Appuyez sur **Afficher** puis sur **Options** et sélectionnez **Afficher** pour afficher le signet, **Enregistrer** pour l'enregistrer ou **Rejeter** pour le rejeter.

## Télécharger du contenu

1. Pour télécharger d'autres sonneries, images, jeux ou applications sur votre téléphone, appuyez sur **Menu**, puis sélectionnez **Services** et **Liens de téléch..**



2. Sélectionnez *Téléch. tonalités*, *Téléch. images*, *Téléch. jeux* ou *Téléch. applicat.* pour télécharger respectivement des sonneries, images, jeux ou applications.

Nous vous recommandons de ne télécharger du contenu qu'à partir de sources de confiance.

## Messages services

Le téléphone peut recevoir des messages de services envoyés par votre prestataire de services. Ces messages sont des notifications, par exemple gros titres d'actualités, et peuvent contenir un texte ou l'adresse d'un service.

Pour accéder aux *Messages services* en mode veille, lorsque vous recevez un message de service, appuyez sur **Afficher**.

- Si vous appuyez sur **Sortir**, le message est placé dans le dossier *Messages services*. Pour accéder au dossier *Messages services* ultérieurement, appuyez sur **Menu**, sélectionnez *Services*, *Paramètres* et *Messages services*.

Pour accéder aux *Messages services* durant la navigation, appuyez sur **Options** et sélectionnez *Autres options* et *Messages services*. Faites défiler jusqu'au message voulu et appuyez sur **Options**. Sélectionnez *Récupérer* pour activer le navigateur multi-mode et télécharger le contenu marqué, *Détails* pour afficher les informations détaillées de notification du service, ou *Supprimer* pour les supprimer.

## Paramètres des messages services

Appuyez sur **Menu**, sélectionnez *Services*, *Paramètres*, puis *Paramètres des msgs services*.



- Sélectionnez *Messages services* et *Activés* (ou *Désactivés*) pour que le téléphone reçoive (ou non) le message service.
- Sélectionnez *Connexion automatique*. Si vous avez configuré le téléphone pour recevoir les messages de service et que vous sélectionnez l'option *Connexion automatique activée*, le téléphone activera automatiquement le navigateur chaque fois que le téléphone recevra un message de service.

Si vous sélectionnez l'option *Connexion automatique désactivée*, le navigateur ne sera activé que lorsque vous aurez sélectionné *Récupérer* (après réception d'un message de service sur le téléphone).

## Mémoire cache

Les informations ou services auxquels vous avez accédé sont enregistrés dans la mémoire cache de votre téléphone. La mémoire cache est une mémoire intermédiaire utilisée pour stocker temporairement les données. Pour vider la mémoire cache :

- Lors de la navigation, appuyez sur *Options* et sélectionnez *Autres options* et *Vider le cache*, ou
- en mode veille, appuyez sur *Menu* et sélectionnez *Services* puis *Vider le cache*.

## Sécurité du navigateur

Des fonctions de sécurité peuvent être indispensables pour certains services, comme les services bancaires ou pour effectuer des achats sur un site. Pour de telles connexions, les certificats de sécurité ainsi qu'un module de sécurité,





éventuellement, qui peut-être inclus dans la carte SIM, sont nécessaires. Pour de plus amples informations, contactez votre prestataire de services.

## Module de sécurité

Le module de sécurité peut contenir des certificats, ainsi que des clés privées ou publiques. Ce module permet d'améliorer les services de sécurité offerts pour les applications nécessitant une connexion via un navigateur, et permet la signature numérique à partir du téléphone. Les certificats y sont enregistrés par le prestataire de services.

Appuyez sur **Menu** et sélectionnez *Services, Paramètres, Paramètres de sécurité* et *Paramètres module de sécurité*. Sélectionnez

- *Détails du module de sécurité* pour afficher le nom, l'état, le fabricant et le numéro de série du module de sécurité.
- *Demande de PIN module* pour que le téléphone demande le PIN module lors de toute utilisation des services fournis par le module de sécurité. Saisissez le code et sélectionnez *Activée*. Pour désactiver la demande de PIN module, sélectionnez *Désactivée*.
- *Changer PIN module* pour changer le PIN module (si cette opération est autorisée par le module de sécurité). Saisissez le code PIN module actuel, puis le nouveau code deux fois.
- *Modifier PIN de signature*. Sélectionnez le code que vous souhaitez changer. Saisissez le code PIN actuel, puis le nouveau code deux fois.

Voir aussi [Informations générales](#), page 16.



## Certificats

Il existe trois types de certificats : certificats de serveur, d'autorité et d'utilisateur.

- Le téléphone utilise un certificat de serveur pour permettre des connexions plus sécurisées entre le téléphone et la passerelle. Ce dernier envoie au téléphone le certificat de serveur avant l'établissement de la connexion, et la validité du certificat est vérifiée à l'aide des certificats d'autorité enregistrés dans le téléphone. Les certificats de serveur ne sont pas enregistrés.

Si le témoin de sécurité  est affiché lors d'une connexion, la transmission des données entre le téléphone et la passerelle (identifiée par son *Adresse IP* dans *Modifier param. de service actifs - Paramètres de la porteuse de donn.*) est cryptée.

Cependant, le témoin de sécurité n'indique pas que la transmission des données entre la passerelle et le serveur de contenu (endroit où les ressources requises sont stockées) est sécurisée. La sécurisation de la transmission des données entre la passerelle et le serveur de contenu dépend du prestataire de services.

- Les certificats d'autorité sont utilisés par certains services, tels que les services bancaires, et pour la vérification de la validité d'autres certificats. Ils peuvent être soit enregistrés dans le module de sécurité par le prestataire de services, soit téléchargés à partir du réseau si le service prend en charge l'utilisation des certificats d'autorité.
- Les certificats utilisateur sont délivrés aux utilisateurs par une autorité de certification. Ils sont indispensables, par exemple, pour effectuer une signature numérique, et associent l'utilisateur à une clé privée spécifique dans un module de sécurité.





**Important :** Notez, toutefois, que si l'utilisation de certificats réduit considérablement les risques liés aux connexions à distance et à l'installation de logiciels, ceux-ci doivent être utilisés correctement pour offrir un niveau de sécurité maximal. L'existence d'un certificat en soi ne constitue en aucun cas une protection, et Certificate manager doit contenir des certificats valides, authentiques ou sécurisés afin d'assurer un niveau de sécurité amélioré.

**Important :** Les certificats ont une durée de vie limitée. Si le message Certificat expiré ou Certif. toujours pas valide s'affiche, et ce, alors même que le certificat devrait être valide, vérifiez que la date et l'heure actuelles de votre téléphone sont correctes.

**Important :** Avant de changer ces paramètres, vous devez être absolument sûr que le propriétaire du certificat constitue une source fiable et que le certificat en question lui appartient effectivement.

## Signature numérique

Vous pouvez signer numériquement avec votre téléphone. La signature permet de remonter jusqu'à vous via la clé privée du module de sécurité et le certificat utilisateur qui a été utilisé pour signer. La signature numérique équivaut à la signature de votre nom au bas d'une facture, d'un contrat ou de tout autre document.

Pour signer numériquement, sélectionnez un lien sur une page, par exemple le titre du livre que vous souhaitez acheter et son prix. Le texte à signer (avec éventuellement le montant, la date, etc.) est alors affiché.



Vérifiez que le texte d'en-tête est *Lire* et que l'icône de signature numérique  est affichée.



**Remarque** : Si l'icône de signature numérique n'apparaît pas, cela indique un défaut de sécurité, auquel cas il est déconseillé d'entrer toute information personnelle telle que votre code PIN de signature.

Pour signer le texte, sélectionnez **Signer** après l'avoir lu dans son intégralité.



**Remarque** : Le texte peut ne pas tenir sur un seul écran. Par conséquent, assurez-vous en faisant défiler le texte de le lire entièrement avant de signer.

Sélectionnez le certificat utilisateur que vous souhaitez utiliser. Saisissez le code de signature (voir [Informations générales](#), page 16) et appuyez sur **Valider**. L'icône de signature numérique disparaît et le service peut afficher une confirmation de votre achat.

## ■ Aller à (Menu 15)

Pour accéder rapidement à certaines fonctions, appuyez sur **Menu**, sélectionnez *Aller à*, puis la fonction voulue dans la liste qui s'affiche.



Si la liste ne contient aucune fonction, appuyez sur **Ajouter**, faites défiler jusqu'à la fonction que vous voulez ajouter à la liste et appuyez sur **Marquer**.

Pour supprimer des fonctions de la liste ou en ajouter, voir [Raccourcis personnels](#), page 87.



## ■ Services SIM (Menu 16)

En plus des fonctions offertes par le téléphone, votre carte SIM peut proposer des services supplémentaires auxquels vous accédez par le menu 16. Ce menu est affiché uniquement si votre carte SIM le gère. Son nom et son contenu dépendent complètement des services disponibles.



**Remarque :** Pour en savoir plus sur la disponibilité, les tarifs et l'utilisation des services SIM, contactez le fournisseur de votre carte SIM (par exemple, votre opérateur réseau, votre prestataire de services ou un autre distributeur).

Vous pouvez configurer votre téléphone pour qu'il affiche les messages de confirmation échangés avec le réseau lors de l'utilisation des services SIM, en sélectionnant l'option *Oui* dans le menu *Confirmer actions service SIM*, sous *Paramètres du téléphone*.

Notez que l'accès à ces services peut comprendre l'envoi d'un message texte (SMS) ou l'établissement d'un appel téléphonique qui vous sera facturé.



## 7. Connectivité PC

---

Lorsque votre téléphone est connecté à un ordinateur compatible par connexion infrarouge ou câble de données, vous pouvez envoyer et recevoir des e-mails mais aussi accéder à Internet. Votre téléphone est compatible avec de nombreuses applications de communication de données et connectivité PC. Grâce au logiciel PC Suite, vous pouvez par exemple envoyer des messages texte et image, synchroniser des coordonnées, des notes d'agenda et A faire entre votre téléphone et un ordinateur compatible.

D'autres informations et fichiers téléchargeables sont disponibles sur le site Web de Nokia à l'adresse <http://www.nokia.com/support/phones/7250i>.

### ■ PC Suite

PC Suite contient les applications suivantes :

- **Nokia Application Installer** pour installer des applications Java du PC compatible sur le téléphone.
- **Nokia Image Converter** pour convertir les images dans un format supporté afin de pouvoir les transférer sur votre téléphone, les insérer dans des messages multimédia ou les utiliser comme fonds d'écran.
- **Nokia Sound Converter** pour optimiser les sons au format MIDI de sorte qu'ils soient compatibles avec votre téléphone et pour les transférer sur votre téléphone.



- **Nokia Content Copier** pour copier ou sauvegarder des informations du téléphone vers un ordinateur ou autre téléphone Nokia compatible.
- **Nokia PC WAP Manager** pour éditer et envoyer vos signets, ou mettre à jour les jeux de connexion sur votre téléphone.
- **Nokia Phone Editor** pour envoyer des messages texte et éditer les contacts et les paramètres de message de votre téléphone.
- **Nokia Phone Browser** pour afficher le contenu du dossier Galerie du téléphone sur un PC compatible. Cette application vous permet de parcourir des fichiers image et audio, de modifier les fichiers stockés dans la mémoire du téléphone et de transférer des fichiers entre votre téléphone et un PC.
- **Nokia PC Sync** pour synchroniser les contacts, l'agenda et les notes A faire entre votre téléphone et un PC compatible.
- Les pilotes de modem données du Nokia 7250i vous permettent d'utiliser votre téléphone comme modem.
- **Nokia Modem Options** contient des paramètres pour connexions HSCSD et GPRS.
- **Nokia Connection Manager** pour sélectionner le type de connexion entre l'ordinateur et le téléphone.

Certaines images, sonneries et autres contenus protégés par un copyright peuvent être impossible à copier, à modifier ou à transférer.



## GPRS, HSCSD et CSD

Avec votre téléphone, vous pouvez utiliser les services de données à grande vitesse GPRS (General Packet Radio Service), HSCSD (High Speed Circuit Switched Data) et CSD (Circuit Switched Data, *Données GSM*).

Pour connaître la disponibilité de ces services et les modalités d'abonnement, renseignez-vous auprès de votre opérateur réseau ou de votre prestataire de services.

Notez que l'utilisation du service HSCSD entraîne une consommation plus importante de la charge de la batterie par rapport aux simples appels vocaux ou données. Vous devrez peut-être connecter le téléphone à un chargeur pendant le transfert des données.

Voir [Paramètres modem GPRS](#), page 134.

### ■ Utiliser les applications de communication de données

Pour les informations relatives à l'utilisation de l'application de communication de données, reportez-vous à la documentation de celle-ci.

Remarque : l'émission ou la réception d'appels téléphoniques durant la connexion à l'ordinateur est déconseillée car elle risque d'interrompre l'opération.

Pour une meilleure performance durant les appels de données, placez le téléphone sur une surface fixe, le clavier vers le bas. Ne déplacez pas le téléphone et ne le portez pas à la main durant un appel données.





## 8. Informations sur la batterie

---

### ■ Charge et décharge

Votre téléphone est alimenté par une batterie rechargeable.

Une batterie neuve n'est au maximum de ses performances qu'après avoir été chargée et déchargée deux ou trois fois !

La batterie peut être chargée et déchargée des centaines de fois mais elle s'épuise à la longue. Lorsque la durée de fonctionnement (temps de conversation et de veille) est sensiblement plus courte que la normale, vous devez acheter une nouvelle batterie.

N'utilisez que des batteries agréées par le constructeur du téléphone et ne rechargez votre batterie qu'à l'aide de chargeurs approuvés par le constructeur. Si le chargeur n'est pas en cours d'utilisation, déconnectez-le de sa source d'alimentation. Ne laissez pas la batterie connectée à un chargeur pendant plus d'une semaine, car la surcharge de la batterie risque d'abrégier sa durée de vie. Si elle reste inutilisée, une batterie entièrement chargée se vide au bout d'un certain temps.

Les températures extrêmes peuvent affecter la capacité de la batterie à se charger.

N'utilisez la batterie que dans le but pour lequel elle a été conçue.

N'utilisez jamais de chargeur ou de batterie endommagé(e).

Ne mettez pas la batterie en court-circuit. Un court-circuit accidentel peut se produire si, par exemple, vous avez une batterie de rechange dans votre poche ou dans un sac dans lequel (laquelle) un objet métallique (une pièce de monnaie, un trombone ou un stylo) provoque la connexion directe des pôles + et - de la batterie (les contacts métalliques situés sur la batterie). La mise en court-circuit des bornes risque d'endommager la batterie ou l'élément de connexion.



Si vous laissez la batterie dans un endroit chaud ou froid, par exemple, dans une voiture fermée exposée au soleil ou au froid, la capacité et la durée de vie de la batterie diminuent. Essayez de toujours garder la batterie à une température comprise entre 15°C et 25°C (59°F et 77°F). Un téléphone utilisant une batterie chaude ou froide risque de ne pas fonctionner temporairement, même lorsque la batterie est entièrement chargée. Les performances des batteries sont particulièrement limitées à des températures très inférieures à 0°C (32°F).

Ne jetez pas les batteries au feu !

Débarressez-vous des batteries conformément aux réglementations locales (ex. recyclage). Ne les jetez pas avec les ordures ménagères.



# PRÉCAUTIONS D'UTILISATION ET MAINTENANCE

---

Votre téléphone est un produit de conception et d'élaboration de haute technologie et doit être manipulé avec précaution. Les suggestions suivantes vous permettront de remplir toutes les conditions de garantie et d'exploiter ce produit pendant des années.

- Gardez le téléphone ainsi que tous ses composants et accessoires hors de portée des enfants.
- Maintenez le téléphone au sec. L'eau de pluie, l'humidité et les liquides contiennent des minéraux susceptibles de détériorer les circuits électroniques.
- N'utilisez ou ne stockez pas votre téléphone dans un endroit poussiéreux ou sale. Ses composants risquent de se détériorer.
- Ne stockez pas le téléphone dans des zones de température élevée. Une forte température risque de réduire la durée de vie des appareils électroniques, d'endommager les batteries et de fausser ou de faire fondre certains composants en plastique.
- Ne stockez pas le téléphone dans des zones de basse température. En phase de chauffe (pour atteindre la température normale), de l'humidité peut se former à l'intérieur, ce qui risque d'endommager les circuits électroniques.
- N'essayez pas d'ouvrir le téléphone. Une manipulation inappropriée risque de l'endommager.
- Ne faites pas tomber le téléphone, ne le heurtez pas ou ne le secouez pas. Une manipulation brutale risquerait de détruire les différents circuits internes.
- N'utilisez pas de produits chimiques durs, de solvants ou de détergents puissants pour nettoyer votre téléphone.



- Ne peignez pas le téléphone. La peinture risque d'encrasser les composants et d'en empêcher le fonctionnement correct.
- N'utilisez que l'antenne fournie ou une antenne de remplacement agréée. Vous risquez d'endommager le téléphone et de violer la réglementation relative aux appareils de transmission par fréquences radioélectriques si vous utilisez toute autre antenne, si vous modifiez l'antenne agréée ou encore si vous effectuez des adaptations non autorisées.

Les recommandations ci-dessus s'appliquent à votre téléphone ainsi qu'à la batterie, au chargeur et à tout autre accessoire. Si l'un d'eux ne fonctionne pas correctement, amenez-le au service de maintenance habilité le plus proche. Ce service vous conseillera et, si nécessaire, prendra les dispositions appropriées.



# INFORMATIONS IMPORTANTES RELATIVES À LA SÉCURITÉ

---

## ■ Sécurité relative à la circulation

N'utilisez pas de téléphone lorsque vous êtes au volant d'un véhicule. Placez toujours le téléphone dans son support ; ne le laissez pas sur le siège du passager ou dans un endroit d'où il pourrait tomber lors d'une collision ou d'un arrêt brusque.

N'oubliez pas que la sécurité sur la route est toujours une priorité !

## ■ L'utilisation et son environnement

Veillez à toujours respecter la réglementation spécifique en vigueur dans le secteur où vous vous trouvez et éteignez toujours votre téléphone s'il vous est interdit de l'utiliser, ou s'il risque de provoquer des interférences ou de présenter un danger quelconque.

N'utilisez le téléphone que dans sa position de fonctionnement normale.

Certains composants du téléphone sont magnétiques. Le téléphone peut donc exercer une attraction sur les objets métalliques ; par conséquent, les personnes utilisant une prothèse auditive doivent ôter cette prothèse avant de porter le téléphone à leur oreille. Placez toujours le téléphone dans son support car l'écouteur peut exercer une attraction magnétique sur les objets métalliques. Ne placez pas de cartes de crédit ou d'autres supports de stockage magnétiques à proximité du téléphone car les informations qu'ils contiennent pourraient être effacées.



## ■ Équipements électroniques

La plupart des équipements électroniques modernes sont protégés des signaux de fréquences radioélectriques. Toutefois, certains équipements peuvent ne pas être protégés de ceux provenant de votre téléphone sans fil.

### Pacemakers

Les constructeurs de pacemakers recommandent une distance de 20 cm (6 pouces) au minimum entre un téléphone sans fil portatif et un pacemaker pour éviter toute interférence possible avec le pacemaker. Ces indications sont conformes aux recherches indépendantes réalisées par le centre de recherche spécialisé dans la technologie sans fil (Wireless Technology Research) et aux recommandations qu'il prodigue. Les personnes possédant des pacemakers :

- Doivent toujours garder le téléphone à une distance supérieure à 20 cm (6 pouces) de leur pacemaker lorsque le téléphone est allumé ;
- Ne doivent pas transporter le téléphone dans la poche d'une chemise ;
- Doivent utiliser l'oreille opposée au pacemaker pour éviter toute interférence.
- Si vous pensez qu'une interférence peut se produire, éteignez immédiatement votre téléphone.

### Prothèses auditives

Certains téléphones numériques sans fil peuvent entrer en interférence avec des appareils de correction auditive. Dans ce cas, veuillez consulter votre prestataire de services.

### Autres appareils médicaux

Les équipements de transmission par fréquences radioélectriques, y compris les téléphones cellulaires, peuvent être en interférence avec des appareils médicaux mal protégés. Consultez un médecin ou le constructeur de l'appareil médical pour déterminer s'ils sont



protégés correctement des signaux de fréquences radioélectriques externes ou si vous avez des questions. Éteignez votre téléphone dans les centres de soins médicaux où des inscriptions en interdisent l'utilisation. Les centres hospitaliers ou de santé peuvent utiliser des équipements sensibles aux fréquences de signaux radioélectriques externes.

## Véhicules

Les signaux de fréquences radioélectriques peuvent affecter les systèmes électroniques mal installés ou insuffisamment protégés dans les véhicules à moteur (par exemple, les systèmes électroniques à injection, de freinage antidérapant, de régulation de vitesse ou les systèmes d'air bag). N'hésitez pas à consulter le constructeur ou le concessionnaire de votre véhicule, ainsi que le constructeur des équipements qui ont été ajoutés à votre véhicule.

## Installations avec inscriptions spécifiques

Éteignez votre téléphone dans toute installation où des inscriptions en interdisent l'utilisation.

## ■ Atmosphères potentiellement explosives

Éteignez votre téléphone dans les zones où l'atmosphère est potentiellement explosive et respectez tous les panneaux et instructions. Dans ces zones, des étincelles peuvent provoquer une explosion ou un incendie, causant des blessures corporelles graves voire mortelles.

Il est recommandé aux utilisateurs d'éteindre leur téléphone lorsqu'ils se trouvent dans une station-essence (station-service). Il leur est rappelé qu'ils doivent examiner attentivement les restrictions d'utilisation d'équipements de transmission par fréquences radioélectriques dans les dépôts de carburant (zones de stockage et de distribution), dans les usines chimiques ou dans les endroits où sont utilisés des explosifs.



Les zones où l'atmosphère est potentiellement explosive sont souvent, mais pas toujours, signalées clairement. Il s'agit notamment de la zone située en dessous du pont des bateaux, des installations destinées au transfert ou au stockage de produits chimiques, des véhicules utilisant des gaz (tels que le propane ou le butane), des zones dont l'air contient des produits chimiques ou des particules, par exemple le grain, la poussière, les poudres métalliques et toute autre zone où il vous est généralement recommandé d'arrêter le moteur de votre véhicule.

## ■ Véhicules

Seul le personnel habilité peut procéder à la maintenance du téléphone ou à son installation dans un véhicule. Une installation ou une maintenance défectueuse peut s'avérer dangereuse et annuler toute garantie pouvant s'appliquer à l'unité.

Vérifiez régulièrement l'installation de votre équipement téléphonique sans fil dans votre véhicule ainsi que son fonctionnement.

Ne stockez pas ou ne transportez pas de liquides inflammables, de gaz ou de matériaux explosifs dans le même compartiment que le téléphone, ses composants ou ses accessoires.

Pour les véhicules équipés d'un air bag, n'oubliez pas que l'air bag gonfle avec beaucoup de puissance. Ne placez aucun objet, y compris des équipements de transmission sans fil intégrés ou portatifs, dans la zone située au-dessus de l'air bag ou dans la zone de déploiement de celui-ci. Si des équipements de transmission sans fil intégrés au véhicule sont mal installés et si l'air bag gonfle, il peut en résulter des blessures graves.

L'utilisation de votre téléphone dans les avions est interdite. Éteignez votre téléphone avant de monter à bord d'un avion. L'utilisation de téléphones sans fil dans un avion peut s'avérer dangereuse pour le fonctionnement de l'avion, peut endommager le réseau des téléphones sans fil et peut être illégale.

En cas de non-respect de ces instructions, le contrevenant pourra encourir la suspension ou l'annulation des services téléphoniques, ou encore une action en justice, voire les deux.







## ■ Appels d'urgence



**Important :** Ce téléphone, comme tout téléphone sans fil, fonctionne grâce aux signaux radioélectriques, aux réseaux cellulaires et terrestres ainsi qu'aux fonctions programmées par l'utilisateur. De ce fait, il ne peut pas garantir une connexion dans tous les cas. Aussi, vous ne devez pas compter uniquement sur un téléphone sans fil pour les communications de première importance (par exemple, les urgences médicales).

Les appels d'urgence risquent de ne pas être possibles sur tous les réseaux téléphoniques sans fil, ou lorsque certains services de réseau et/ou fonctions téléphoniques sont en cours d'utilisation. Renseignez-vous auprès des prestataires de services les plus proches.

### Pour émettre un appel d'urgence :

1. Si le téléphone est éteint, allumez-le. Vérifiez que la puissance du signal est suffisante. Certains réseaux peuvent nécessiter l'insertion correcte d'une carte SIM valide dans le téléphone.
2. Appuyez sur  autant de fois que nécessaire (ex. terminer un appel, sortir d'un menu, etc.) pour effacer l'écran et préparer le téléphone à émettre un appel.
3. Entrez le numéro d'urgence correspondant à l'endroit où vous vous trouvez (par exemple, 112, 911 ou tout autre numéro d'urgence officiel). Ces numéros varient selon l'endroit où vous vous trouvez.
4. Appuyez sur la touche .

Si certaines fonctions sont en cours d'utilisation, vous devez d'abord les désactiver pour pouvoir émettre un appel d'urgence. Consultez ce manuel et le prestataire de services cellulaires le plus proche de chez vous.

Lorsque vous émettez un appel d'urgence, n'oubliez pas d'indiquer toutes les informations nécessaires de façon aussi précise que possible. Sachez que votre téléphone sans fil peut



constituer le seul moyen de communication sur le lieu d'un accident. Aussi, n'interrompez pas l'appel avant d'en avoir reçu l'autorisation.

## ■ Informations relatives à la certification (SAR)

CE MODÈLE DE TÉLÉPHONE EST CONFORME À LA RÉGLEMENTATION EUROPÉENNE EN VIGUEUR EN MATIÈRE D'EXPOSITION AUX FRÉQUENCES RADIOÉLECTRIQUES.

Votre téléphone portable est un émetteur-récepteur radio. Il a été conçu et fabriqué de manière à respecter les limites recommandées par le Conseil de l'Union Européenne en matière d'exposition aux fréquences radioélectriques. Ces limites font l'objet de directives et définissent les niveaux autorisés d'exposition aux fréquences radioélectriques pour la population. Ces directives ont été établies par des organismes scientifiques indépendants à partir d'évaluations complètes et régulières tirées d'études scientifiques. Ces normes intègrent une marge de sécurité importante destinée à assurer la sécurité de tous, indépendamment de l'âge et de la santé.

La norme d'exposition applicable aux téléphones portatifs est fondée sur une unité de mesure appelée Débit d'Absorption Spécifique ou SAR (Specific Absorption Rate). La limite SAR recommandée par le Conseil de l'Union Européenne est de 2,0 W/kg.\* Lors des tests visant à déterminer le SAR, le téléphone est utilisé dans des positions de fonctionnement standard et fonctionne à son niveau de puissance certifié le plus élevé dans toutes les bandes de fréquences testées. Bien que le SAR soit déterminé au niveau de puissance certifié le plus élevé, le niveau de SAR réel du téléphone en cours d'utilisation peut être nettement inférieur à la valeur maximale. Cela est dû au fait que le téléphone est conçu pour fonctionner à différents niveaux de puissance de manière à n'utiliser que la puissance nécessaire pour atteindre le réseau. Généralement, plus vous êtes proche d'une antenne de borne d'accès, plus la puissance de sortie est faible.

Avant d'être commercialisé, tout modèle de téléphone doit être soumis à des tests visant à garantir sa conformité à la directive européenne R&TTE. Cette directive énonce comme



exigence fondamentale la protection de la santé et la sécurité des utilisateurs et de toute autre personne. La valeur SAR la plus élevée enregistrée pour ce modèle de téléphone lors des tests de conformité aux normes est de 0,60 W/kg. Même si les niveaux SAR mesurés varient selon les téléphones et les positions, tous sont conformes aux exigences de l'Union Européenne en matière d'exposition aux fréquences radioélectriques.

\* La limite SAR applicable aux téléphones portatifs utilisés par le public est de 2,0 watts/kilogramme (W/kg) en moyenne sur un tissu de dix grammes. Cette norme intègre une marge de sécurité importante afin de fournir une protection supplémentaire pour la population et de tenir compte des variations obtenues dans les mesures. Les valeurs du SAR peuvent varier selon les réglementations nationales et la bande de fréquences du réseau. Pour connaître les valeurs SAR s'appliquant à d'autres zones géographiques, veuillez consulter les informations produit sur le site [www.nokia.com](http://www.nokia.com).



# GARANTIE DE FABRICATION LIMITEE

## PARTIE DE LA REGION EUROPE ET AFRIQUE

La présente garantie limitée s'applique dans une partie de la Région Europe et Afrique de Nokia Mobile Phones sauf là où une garantie locale existe. Nokia Corporation, Nokia Mobile Phones ("Nokia") garantit que ce produit NOKIA ("Produit") est, au moment de son achat original, libre de tout vice de matériaux, de conception et de fabrication sous réserve des dispositions et conditions suivantes :

1. La présente garantie limitée est donnée à l'acheteur final du Produit ("Client"). Elle n'exclut pas et ne limite pas i) les droits du Client impérativement prévus par la loi ou ii) tout droit du Client vis-à-vis du vendeur/distributeur du Produit.
2. La période de garantie est de douze (12) mois à partir de la date à laquelle le premier Client a acheté le Produit. En cas d'achat ultérieur ou de changement de propriétaire/utilisateur, cette période de garantie se poursuivra pendant ce qui reste de la période de douze (12) mois et ne sera pas affectée.
3. Pendant la période de garantie, Nokia ou sa société de service après-vente autorisée réparera ou remplacera, à la seule discrétion de Nokia, les Produits défectueux. Nokia restituera au Client le Produit réparé ou un autre Produit en bon état de fonctionnement. Toutes les pièces ou autre matériel qui ont été échangés deviendront la propriété de Nokia. La présente garantie limitée n'est valable et exécutoire que dans les pays suivants : la Bosnie, la Bulgarie, Chypre, la Croatie, l'Estonie, tout pays membre de l'Union Européenne, la Hongrie, l'Islande, Israël, la Lituanie, la Lettonie, la Macédoine, Malte, la Norvège, la Pologne, la Roumanie, la Slovaquie, la Slovénie, la Suisse, la République Tchèque et la Turquie.
4. La période de garantie d'un Produit réparé ou remplacé ne sera ni prolongée, ni renouvelée.
5. Cette garantie limitée ne couvre pas les étuis décorés, ou d'autres pièces personnalisées similaires. Dans tous les cas qui nécessitent l'ouverture ou la fermeture d'une clé d'opérateur SIM, Nokia dirigera d'abord le Client vers un tel opérateur pour l'ouverture ou la fermeture de la clé d'opérateur SIM avant de réparer ou de remplacer le Produit.
6. Cette garantie limitée ne s'applique pas aux détériorations dues à l'usure et à l'usage normal. Cette garantie limitée ne s'appliquera pas non plus lorsque :

(i) le vice a été causé par le fait que le Produit a été soumis à : une utilisation en contradiction avec le manuel d'utilisation, un traitement brusque, une exposition à l'humidité ou à des conditions thermiques ou d'environnement extrêmes ou à des changements rapides de ces conditions, la corrosion, l'oxydation, des modifications ou des connexions non autorisées, des ouvertures ou des réparations non autorisées, des réparations avec des pièces de rechange non autorisées, une mauvaise utilisation, une installation erronée, un accident, des forces de la nature, le contact avec de la nourriture ou du liquide, l'action de produits chimiques et autres actes raisonnablement hors du contrôle de Nokia (y compris mais sans y être limité, les déficiences dans les consommables, tels que les batteries qui, par nature, ont une durée de vie réduite, et le bris ou

l'endommagement d'antennes) sauf si le vice a été directement causé par des vices de matériaux, de conception ou de fabrication ;

(ii) Nokia ou sa société de service après-vente autorisée n'a pas été informé par le Client du vice dans les trente (30) jours suivants l'apparition du vice pendant la période de garantie ;

(iii) le Produit n'a pas été rapporté à Nokia ou à sa société de service après-vente autorisée dans les trente (30) jours suivants l'apparition du vice pendant la période de garantie ;

(iv) le numéro de série du Produit, le code-date accessoire ou le numéro IMEI a été supprimé, effacé, abîmé, altéré ou n'est plus lisible ;

(v) le vice résulte d'un défaut de fonctionnement du réseau cellulaire ;

(vi) le vice résulte du fait que le Produit a été utilisé avec ou connecté à un accessoire qui n'est pas fabriqué et fourni par Nokia ou utilisé d'une manière autre que celle voulue ;

(vii) le vice résulte du fait que la pile a été court-circuitée ou les joints du boîtier de la pile ou des éléments de la pile ont été cassés ou permettent d'établir qu'ils ont été altérés ou que la pile a été utilisée dans un équipement autre que ceux pour lesquels elle a été prévue ; ou

(viii) les logiciels du Produit doivent être améliorés en raison de changements dans les paramètres du réseau cellulaire.

7. Afin de pouvoir se prévaloir de la présente garantie limitée, le Client devra présenter soit i) une carte de garantie originale, lisible et exempte de modifications indiquant clairement le nom et l'adresse du vendeur, la date et le lieu d'achat, le type de produit et l'IMEI ou un autre numéro de série ou alternativement ii) une quittance d'achat lisible et exempte de modifications contenant les mêmes informations, si une telle quittance d'achat est présentée au vendeur/distributeur du Produit.

8. La présente garantie limitée constitue le seul et unique recours du Client contre Nokia et la seule et exclusive responsabilité de Nokia à l'égard du Client pour les vices et dysfonctionnements du Produit. La présente garantie limitée remplace toute autre garantie ou responsabilité, qu'elle soit orale, écrite, légale (dans la mesure où elle n'est pas impérative), contractuelle, quasi-délictuelle ou autre. Nokia n'est pas responsable pour tout dommage, coût ou dépense incident, consécutif ou indirect. Nokia n'est pas responsable non plus pour tout dommage, coût ou dépense direct au cas où le Client est une entité juridique.

9. Toute modification ou amendement de la présente garantie limitée requiert l'accord préalable et écrit de Nokia.

