

Manuel d'utilisation du Nokia 6822



9236659

Édition 2

DÉCLARATION DE CONFORMITÉ

Nous, NOKIA CORPORATION, déclarons sous notre seule responsabilité la conformité du produit RM-69 aux dispositions de la directive européenne 1999/5/CE.

La déclaration de conformité peut être consultée à l'adresse suivante :
http://www.nokia.com/phones/declaration_of_conformity/.

CE 168

Copyright ©2005 Nokia. Tous droits réservés.

La reproduction, le transfert, la distribution ou le stockage d'une partie ou de la totalité du contenu de ce document, sous quelque forme que ce soit, sans l'autorisation écrite préalable de Nokia est interdite.

Nokia, Nokia Connecting People, Nokia 6822, Pop-Port et les logos Nokia Original Enhancements sont des marques commerciales ou des marques déposées de Nokia Corporation. Les autres noms de sociétés et de produits mentionnés dans ce document peuvent être des marques commerciales ou des noms de marques de leurs détenteurs respectifs.

Nokia tune est une marque sonore de Nokia Corporation.

Bluetooth est une marque déposée de Bluetooth SIG, Inc.

Licence américaine N° 5818437 et autres brevets en instance. Dictionnaire T9 Copyright ©1999-2005. Tegic Communications, Inc. Tous droits réservés.



Includes RSA BSAFE cryptographic or security protocol software from RSA Security.



Java est une marque commerciale de Sun Microsystems, Inc.

Les informations contenues dans ce guide de l'utilisateur ont été rédigées pour le produit Nokia 6822. Nokia applique une méthode de développement continu. Par conséquent, Nokia se réserve le droit d'apporter des changements et des améliorations à tout produit décrit dans ce document, sans aucun préavis.

NOKIA NE PEUT EN AUCUN CAS ÊTRE TENUE POUR RESPONSABLE DE TOUTE PERTE DE DONNÉES OU DE REVENU, AINSI QUE DE TOUT DOMMAGE PARTICULIER, INCIDENT ET CONSÉCUTIF OU INDIRECT. LE CONTENU DE CE DOCUMENT EST FOURNI « EN L'ÉTAT ». A L'EXCEPTION DES LOIS OBLIGATOIRES APPLICABLES, AUCUNE GARANTIE SOUS QUELQUE FORME QUE CE SOIT, EXPLICITE OU IMPLICITE, Y COMPRIS, MAIS SANS S'Y LIMITER, LES GARANTIES IMPLICITES D'APTITUDE À LA COMMERCIALISATION ET D'ADÉQUATION À UN USAGE PARTICULIER, N'EST ACCORDÉE QUANT À LA PRÉCISION, À LA FIABILITÉ OU AU CONTENU DU DOCUMENT. NOKIA SE RÉSERVE LE DROIT DE RÉVISER CE DOCUMENT OU DE LE RETIRER À N'IMPORTE QUEL MOMENT SANS PRÉAVIS.

CONTROLES A L'EXPORTATION

Ce produit comporte des éléments, une technologie ou un logiciel sujets à la réglementation en vigueur en matière d'exportation aux Etats-Unis et en dehors. Le détournement de la législation en vigueur est strictement interdit.

Guide rapide

■ Actions

Appuyer

Appuyez brièvement sur une touche et relâchez-la.

Maintenir appuyé.

Appuyez sur une touche, maintenez celle-ci enfoncée durant deux ou trois secondes, puis relâchez-la.

Émettre un appel

Entrez un numéro de téléphone et appuyez sur **Appeler**.

Répondre à un appel

Appuyez sur **Appeler** ou sélectionnez *Options > Répond..*

Répondre à un nouvel appel lorsqu'un appel est en cours

Appuyez sur **Appeler**.

Terminer un appel

Appuyez sur **Terminer** ou sélectionnez *Options > Fin appel*.

Rejeter un appel

Appuyez sur **Terminer** pour renvoyer l'appel vers la messagerie vocale.

Couper la sonnerie

Sélectionnez *Options > Silence* pendant un appel.

Rappeler un numéro

Appuyez deux fois sur **Appeler**.

Régler le volume pendant un appel

Déplacez le joystick à 5 directions vers la droite ou vers la gauche pendant un appel.

Accéder à un menu en cours d'appel

Sélectionnez *Options* pendant un appel.

Enregistrer un nom et un numéro

Entrez un chiffre. Sélectionnez *Enreg.*. Entrez un nom. Sélectionnez *Valider*.

Utiliser les appels abrégés

Maintenez l'une des touches (2 à 8) appuyée. Vous devez attribuer une touche à un numéro du répertoire.

Rechercher un nom

Sélectionnez *Contact*. > *Chercher*.

Consulter la messagerie vocale

Maintenez la touche *Et* appuyée (pour plus de détails, contactez votre prestataire de services).

Écrire des messages texte

Sélectionnez *Menu* > *Messages* > *Messages textes* > *Créer message* ou déplacez le joystick à 5 directions vers la gauche. Rédigez le message.

Envoyer des messages texte

Dans la fenêtre de saisie des messages, sélectionnez *Envoyer*. Saisissez le numéro du destinataire ou recherchez-le dans le répertoire, puis sélectionnez *Valider*. Tous les prestataires ne proposent pas des services de messagerie.

Lire les nouveaux messages

Si *messages reçus* apparaît à l'écran, sélectionnez *Afficher* ; puis le message que vous voulez lire.

Répondre à un message

Sélectionnez *Répondre*. Écrivez votre réponse. Sélectionnez *Envoyer*.

Sommaire

Pour votre sécurité.....	9
1. Votre téléphone en un clin d'œil.....	16
2. Carte SIM et batterie.....	18
3. À propos de votre téléphone	22
4. Fonctions de base	33
5. Menu du téléphone.....	36
6. Sécurité du téléphone	38
7. Rédiger un texte.....	41
8. Messages.....	47
9. Messages instantanés (Chat)	66
10. Journal.....	74
11. Noms.....	76
12. Paramètres.....	89
13. Galerie.....	99
14. Appareil photo.....	101

15.Organiseur	104
16.Applications	112
17.Web	119
18.Connectivité.....	131
19.Connectivité PC.....	140
20.Informations de référence	142

Pour votre sécurité

Veuillez lire ces instructions simples. Il peut être dangereux, voire illégal de ne pas les respecter. Lisez le manuel d'utilisation complet pour de plus amples informations.



MISE SOUS TENSION EN TOUTE SÉCURITÉ

Ne mettez pas votre téléphone sous tension lorsque l'utilisation des téléphones sans fil est interdite ou lorsqu'il risque de provoquer des interférences ou de présenter un danger.



LA SÉCURITÉ ROUTIÈRE AVANT TOUT

Respectez toutes les réglementations locales. Gardez toujours les mains libres lorsque vous êtes au volant d'une voiture. Votre préoccupation première pendant la conduite doit être la sécurité sur la route.



INTERFÉRENCES

Tous les téléphones sans fil peuvent subir des interférences susceptibles d'avoir une incidence sur leurs performances.



MISE HORS TENSION DANS LES CENTRES HOSPITALIERS

Respectez toutes les restrictions. Éteignez votre téléphone à proximité d'équipements médicaux.



MISE HORS TENSION DANS LES AVIONS

Respectez toutes les restrictions. Les appareils sans fil peuvent provoquer des interférences dans les avions.



MISE HORS TENSION DANS LES STATIONS-ESSENCE

N'utilisez pas le téléphone dans une station-essence, ni à proximité de carburants ou de produits chimiques.



MISE HORS TENSION DANS LES LIEUX OÙ SONT UTILISÉS DES EXPLOSIFS

Respectez toutes les restrictions. N'utilisez pas votre téléphone dans des endroits où sont utilisés des explosifs.



UTILISATION CORRECTE

N'utilisez l'appareil que dans sa position normale, comme indiqué dans la documentation relative au produit. Ne touchez pas l'antenne inutilement.



PERSONNEL HABILITÉ

Seul le personnel qualifié est habilité à installer ou réparer ce produit.



ACCESSOIRES ET BATTERIES

N'utilisez que des accessoires et des batteries agréés. Ne connectez pas de produits incompatibles.



ÉTANCHÉITÉ

Votre téléphone n'est pas étanche. Maintenez-le au sec.



COPIES DE SAUVEGARDE

N'oubliez pas de faire des copies de sauvegarde ou de conserver un enregistrement écrit de toutes les informations importantes contenues dans votre téléphone.



CONNEXION À D'AUTRES APPAREILS

En cas de connexion à un autre appareil, consultez le manuel d'utilisation de ce dernier pour en savoir plus sur les instructions relatives à la sécurité. Ne connectez pas de produits incompatibles.



APPELS D'URGENCE

Assurez-vous que le téléphone est sous tension et dans une zone de service. Appuyez sur **Terminer** autant de fois que nécessaire pour effacer l'écran et revenir à l'écran de départ. Entrez le numéro d'urgence, puis appuyez sur **Appeler**. Indiquez l'endroit où vous vous trouvez. N'interrompez pas l'appel avant d'en avoir reçu l'autorisation.

■ À propos de votre appareil

L'appareil sans fil décrit dans ce manuel est agréé pour les réseaux EGSM 900, GSM 1800 et GSM 1900. Voir "Informations relatives au téléphone" page 15 pour identifier un modèle d'appareil spécifique. Contactez votre prestataire de services pour plus d'informations sur les réseaux.

En cas d'utilisation des fonctions de cet appareil, respectez toutes les réglementations, la vie privée et les droits légitimes des tiers.



Attention : Pour l'utilisation des fonctions autres que le réveil, l'appareil doit être sous tension. Ne mettez pas votre appareil sous tension lorsque l'utilisation des appareils sans fil risque de provoquer des interférences ou de présenter un danger.

■ Services réseau

Pour pouvoir utiliser l'appareil, vous devez disposer des services fournis par un opérateur de téléphonie mobile. De nombreuses fonctions de cet appareil dépendent des fonctions du réseau téléphonique sans fil disponibles. Ces services réseau ne seront pas forcément disponibles sur tous les réseaux ou vous devrez peut-être passer des arrangements spécifiques avec votre prestataire de services pour pouvoir utiliser les services réseau. Votre prestataire de services devra peut-être vous fournir des instructions supplémentaires pour permettre l'utilisation de ces services et expliquer quels frais sont appliqués. Certains

réseaux peuvent présenter des restrictions qui affecteront la manière dont vous utiliserez les services réseau. Par exemple, certains réseaux ne prennent pas en charge tous les caractères et services spécifiques à une langue.

Votre prestataire de services peut avoir demandé la désactivation ou la non-activation de certaines fonctions sur votre appareil. Si tel est le cas, elles n'apparaîtront pas dans le menu de votre appareil. Contactez votre prestataire de services pour plus d'informations.

Cet appareil sans fil est un terminal GSM 3GPP version 99 qui prend en charge le service GPRS et est conçu pour prendre en charge les réseaux GPRS version 4. Des problèmes de compatibilité peuvent cependant survenir lorsque ces appareils sont utilisés sur des réseaux GPRS version 97. Pour plus d'informations, contactez votre prestataire de services.

Cet appareil prend en charge les protocoles WAP 2.0 (HTTP et SSL) utilisant les protocoles TCP/IP. Certaines fonctions de cet appareil nécessitent la prise en charge de ces technologies par le réseau.

■ Mémoire partagée

L'appareil dispose de trois mémoires différentes. Les noms, messages texte, e-mails SMS, identificateurs vocaux, agenda et notes peuvent se partager la première mémoire. La deuxième sert au stockage des messages multimédia, des fichiers stockés dans la *Galerie* et des paramètres de configuration. La troisième est utilisée par l'application de messagerie électronique et les jeux et applications Java. L'utilisation d'une ou plusieurs des fonctions stockées dans une mémoire partagée peut réduire l'espace disponible dans celle-ci pour les autres fonctions qui s'en servent. Par exemple, l'enregistrement d'un grand nombre d'éléments dans la *Galerie* peut utiliser tout l'espace disponible dans la deuxième mémoire. Votre appareil peut afficher un message indiquant que la mémoire est pleine lorsque vous essayez d'utiliser une fonction de mémoire partagée. Dans ce cas, supprimez certaines des informations ou entrées stockées dans la mémoire partagée correspondante avant de continuer.

Bienvenue

Nous vous félicitons d'avoir acheté l'équipement mobile Nokia 6822. Celui-ci dispose de nombreuses fonctions très pratiques pour la vie de tous les jours, notamment l'agenda, l'horloge, le réveil et l'appareil photo intégré. Cet appareil photo vous permet d'enregistrer des clips vidéo et de prendre des photos que vous pouvez ensuite, par exemple, définir comme fond d'écran en mode veille ou comme images miniatures dans les *Contact*. Pour en savoir plus, reportez-vous à la section "Appareil photo" page 101.

Votre appareil dispose également des fonctions suivantes :

- Messagerie multimédia. Voir "Messages multimédia (MMS) (service réseau)" page 52.
- Messagerie multimédia. Voir "Messages instantanés (Chat)" page 66.
- Présence contacts. Voir "Ma présence" page 80.
- Application de messagerie électronique. Voir "E-mail (service réseau)" page 57.
- EDGE (Enhanced Data rates for GSM Evolution). Voir "GPRS" page 137.
- J2ME™ Java 2 Micro Edition. Voir "Applications" page 112.
- Navigateur XHTML. Voir "Web" page 119.
- Connectivité Bluetooth. Voir "Configurer une connexion Bluetooth" page 132.

■ Protection des droits d'auteur

La protection des droits d'auteur peut empêcher la copie, la modification ou le transfert d'images, de sonneries et de tout autre contenu.

■ Contacter Nokia

Si vous êtes amené à contacter le service clientèle de Nokia ou votre prestataire de services, vous devrez fournir des informations spécifiques sur votre appareil (voir "Informations relatives au téléphone" page 15).

Que vous appeliez à propos de votre appareil ou d'un accessoire, munissez-vous de celui-ci lorsque vous appelez le service en question. Ainsi, si un représentant Nokia vous demande une information spécifique sur l'accessoire, vous pourrez lui répondre rapidement.

Pages Web de support Nokia

Pour obtenir la toute dernière version de ce manuel d'utilisation ou des informations supplémentaires, pour télécharger des fichiers ou pour accéder à des services relatifs à votre appareil, consultez l'adresse www.nokia.com/support ou le site Web de Nokia.

Informations relatives au téléphone

L'étiquette du téléphone comporte des informations sur votre appareil. Celle-ci est située à l'arrière de l'appareil, sous la batterie (voir "Retirer la façade arrière" page 18).

L'étiquette mentionne le numéro de modèle et le numéro de série de l'appareil, ainsi que les informations suivantes :

- Type de téléphone (RM-69)
- Modèle de téléphone (Nokia 6822, par exemple)
- Numéro IMEI (International Mobile Equipment Identity)

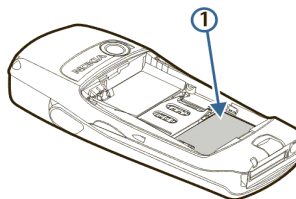

1. Votre téléphone en un clin d'œil

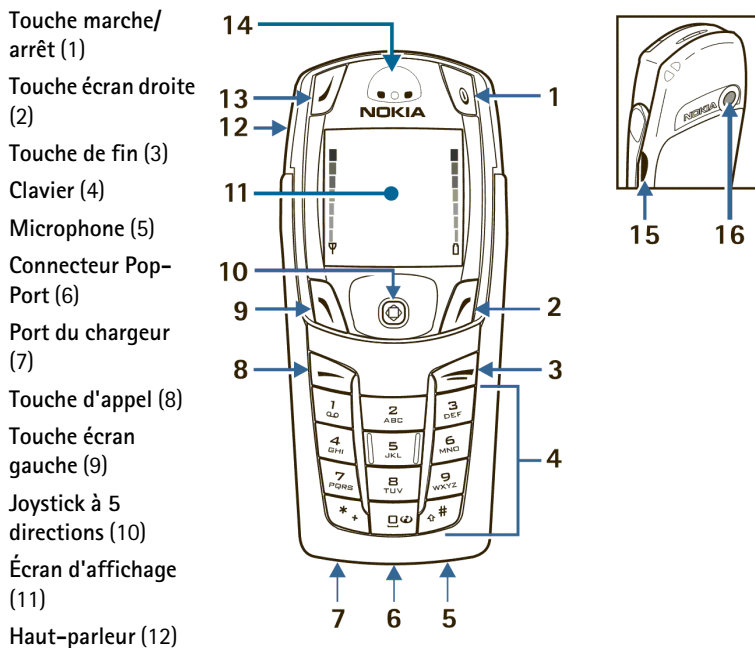

Touche écran gauche (clavier ouvert) (13)

Écouteur (14)

Port infrarouge (15)

Objectif de l'appareil photo (16)

2. Carte SIM et batterie

La carte SIM et ses contacts pouvant être facilement endommagés par des éraflures ou des torsions, manipulez-la avec précaution lors de son insertion ou de son retrait.

Votre appareil et ses accessoires peuvent contenir de petits composants. Gardez-les hors de portée des enfants.

Pour connaître la disponibilité de cette fonction et obtenir des informations sur l'utilisation des services de la carte SIM, contactez le fournisseur de votre carte SIM. Il peut s'agir de votre prestataire de services ou d'un autre distributeur.

Mettez toujours l'appareil hors tension et débranchez le chargeur avant d'enlever la batterie.

■ Retirer la façade arrière

Au dos du téléphone, appuyez sur le bouton de déverrouillage de la façade arrière de l'appareil (1) et soulevez simultanément cette dernière pour la retirer de l'appareil (2).

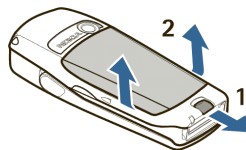

■ Insérer la carte SIM et batterie



Important : Insérez la batterie exactement comme indiqué sur le diagramme. Pour que l'appareil puisse fonctionner, les contacts de la batterie doivent être alignés avec ceux de l'appareil.

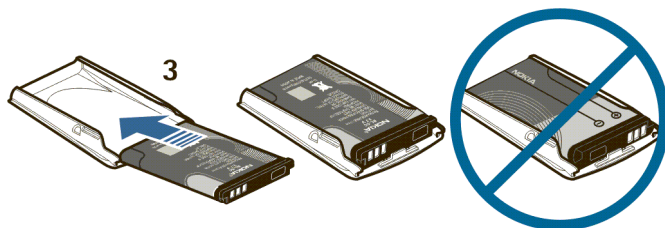

Pour libérer l'étui de la carte SIM, faites-le glisser vers la droite (4), puis soulevez-le pour l'ouvrir (5).

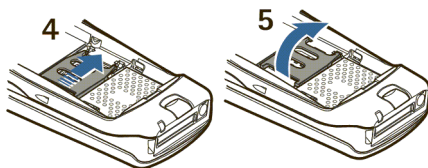

Insérez la carte SIM dans l'étui (6).

Vérifiez qu'elle est insérée correctement et que ses connecteurs dorés sont orientés vers le bas. Refermez l'étui de la carte SIM (7) et faites-le glisser jusqu'à ce qu'il s'enclenche (8).

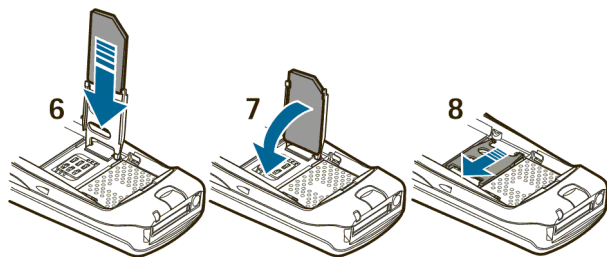

Pour cela, placez-la en face des taquets de verrouillage de la façade avant (9) et faites-la glisser jusqu'à ce qu'elle s'enclenche (10).

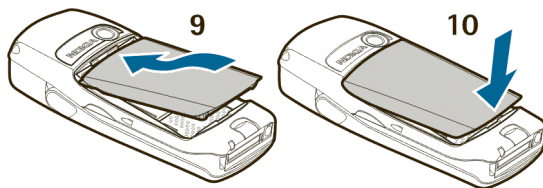

■ Charger la batterie



Attention : N'utilisez que des batteries, chargeurs et accessoires agréés par Nokia pour ce modèle particulier. L'utilisation d'appareils d'un autre type peut annuler toute autorisation ou garantie et peut présenter un caractère dangereux.

Votre appareil est alimenté par une batterie rechargeable. Pour charger la batterie :

1. Branchez le chargeur à une prise murale.
2. Insérez la prise du chargeur dans le connecteur de forme arrondie situé à la base de l'appareil.

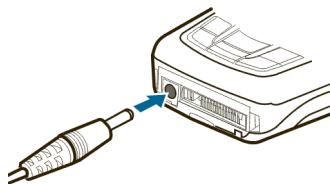

Après quelques secondes, la barre du témoin de charge affichée commence à défiler du haut vers le bas de l'écran. Si la batterie est complètement déchargée, quelques minutes peuvent s'écouler avant que le témoin de charge s'affiche à l'écran et avant que vous puissiez effectuer des appels.

Vous pouvez utiliser votre appareil lorsque le chargeur y est connecté.

La batterie BL-5C, supporte jusqu'à 3,5 heures de communication et jusqu'à 14 jours de veille. Les durées de fonctionnement indiquées constituent des estimations et peuvent varier en fonction des conditions du réseau, du type de chargeur et de l'appareil utilisés. Par exemple, en mode veille il faut environ 1 heure 30 minutes pour charger la batterie de l'appareil avec un chargeur ACP-12.

Pour vous procurer ces accessoires agréés, veuillez vous adresser à votre revendeur. Lorsque vous débranchez le cordon d'alimentation d'un accessoire, déconnectez-le par la fiche et non par le cordon.

3. À propos de votre téléphone

■ Aide intégrée au téléphone

Un grand nombre de fonctions sont accompagnées de brèves descriptions (textes d'aide) que vous pouvez afficher à l'écran. Pour consulter cette aide, faites défiler jusqu'à la fonction souhaitée et attendez 15 secondes environ. Sélectionnez *Suite* pour afficher l'ensemble des descriptions disponibles (si nécessaire) ou *Retour* pour quitter le menu.

Pour obtenir des instructions sur l'activation et la désactivation de l'aide, voir "Paramètres du téléphone" page 94.

■ Écran de départ (mode veille)

L'écran de départ varie en fonction de l'opérateur et indique que l'appareil est en mode veille.

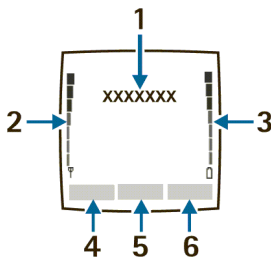

- [1] Le nom de votre prestataire de services peut apparaître ici.
- [2] *Alerte réseau audible* Plus la barre est haute, plus le signal réseau reçu est fort.
- [3] *Alerte batterie audible* Plus la barre est haute, plus le niveau de charge de la batterie est élevé.
- [4] *Touche écran gauche* Appuyez sur la *Touche écran gauche* en mode veille pour ouvrir le menu *Aller à*. Pour en savoir plus, reportez-vous à la section "Fonctions de Aller à" page 91.
- [5] *Menu* Appuyez sur le joystick à 5 directions pour sélectionner l'élément affiché dans la partie inférieure (zone centrale) de l'écran. En mode veille, appuyez sur le joystick pour accéder au *Menu*.
- [6] *Touche écran droite* Appuyez sur la *Touche écran droite* en mode veille pour ouvrir le menu *Contact*. (par défaut), la page d'accueil du prestataire de services ou une fonction définie par l'utilisateur. Pour en savoir plus, reportez-vous à la section "Raccourcis personnels" page 91.

■ Antenne

Votre appareil est muni d'une antenne interne. Tenez l'appareil comme indiqué, antenne dirigée vers le haut.



Remarque : Comme pour tout autre appareil de transmission par fréquences radioélectriques, ne touchez pas inutilement l'antenne lorsque l'appareil est sous tension. Tout contact avec l'antenne altère la qualité de la communication et risque de faire fonctionner l'appareil à une puissance plus élevée que nécessaire. Eviter de toucher l'antenne pendant le fonctionnement de l'appareil optimise les performances de l'antenne ainsi que la durée de vie de la batterie.



■ Fonctions de base du téléphone

Vous pouvez utiliser votre téléphone avec le clavier ouvert ou fermé.

1. Tenez l'appareil à deux mains et ouvrez le clavier comme indiqué ci-dessous.

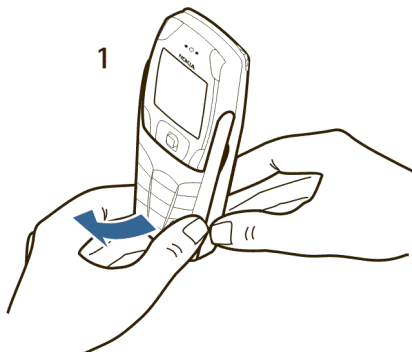

2. Ouvrez le clavier complètement (jusqu'à ce qu'il s'enclenche).

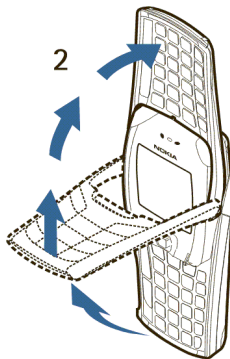

3. Placez l'appareil à l'horizontale et tenez-le comme indiqué ci-dessous.

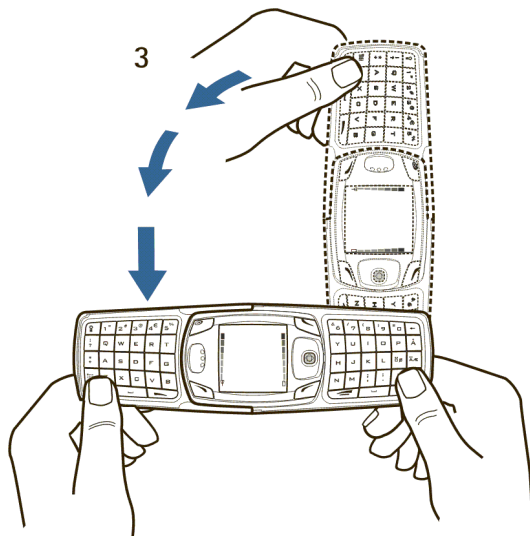

■ Fonctions clés (clavier fermé)

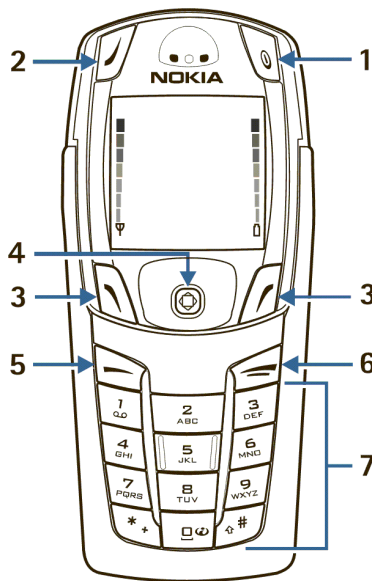

La touche **Marche/Arrêt** (1) permet d'allumer et d'éteindre l'appareil. Lorsque le clavier est verrouillé, cette touche permet d'activer l'éclairage de l'appareil pendant 15 secondes environ.

Aucune fonction n'est associée à la **touche écran** (2) lorsque le clavier est fermé.

Les touches **écran gauche** (3) et **écran droite** (3) permettent d'accéder à différentes fonctions suivant le libellé affiché au-dessus de celles-ci.

Vous pouvez pousser le joystick à 5 directions (4) pour vous déplacer dans quatre directions et appuyer sur celui-ci pour sélectionner une option de menu active. Pour plus d'informations, reportez-vous à la section "Joystick à 5 directions" page 30.

La touche **d'appel** (5) permet de composer un numéro de téléphone ou

de répondre à un appel. En mode veille, elle permet d'afficher la liste des derniers numéros appelés.

La touche de fin (6) permet de terminer l'appel actif ou de quitter la fonction active.

Le clavier (7) permet de saisir des chiffres et des caractères.



Remarque : Sur certains appareils, le symbole Internet mobile peut ne pas s'afficher sur la touche **à**.

■ Fonctions clés (clavier ouvert)

Lors de l'ouverture du clapet, l'affichage pivote de 90 degrés et les touches **écran gauche** et **droite** changent d'emplacement. Toutefois, les libellés affichés au-dessus des touches **écran gauche** et **droite** ne changent pas.

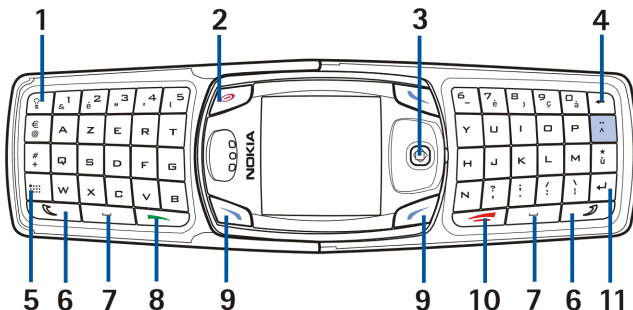

La touche d'éclairage du clavier (1) permet d'allumer ou d'éteindre l'éclairage du clavier.

La touche **Marche/Arrêt** (2) permet d'allumer ou d'éteindre l'appareil.

Vous pouvez pousser le joystick à 5 directions (3) pour vous déplacer dans quatre directions et appuyer sur celui-ci pour sélectionner une option de menu affichée.

La touche **Effacement arrière** (4) permet d'effacer les caractères.

La touche **Caractères spéciaux** (5) permet d'ouvrir une liste de caractères et de symboles pendant la saisie de texte.

Les touches **MAJ** (6) permettent d'entrer des majuscules et des symboles. Vous pouvez soit appuyer sur la touche MAJ puis sur la touche désirée, soit presser les deux touches en même temps.

Les touches **Espace** (7) permettent d'insérer un espace.

La touche d'**appel** (8) permet de composer un numéro de téléphone ou de répondre à un appel. En mode veille, elle permet d'afficher la liste des derniers numéros appelés.

Touche **écran gauche** (9) et **écran droite** (9) permettent de sélectionner l'option de menu dont le libellé apparaît au-dessus de la touche.

La touche de **fin** (10) permet de terminer l'appel actif ou de quitter une fonction.

La touche **Entrée** (11) permet d'insérer un renvoi à la ligne dans un texte.

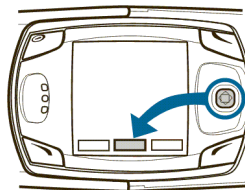

■ Joystick à 5 directions

Le Joystick à 5 directions offre une vaste gamme de fonctions. Il vous permet :



- de parcourir des listes
- de déplacer le curseur vers le haut, le bas, la droite ou la gauche pendant la saisie de texte, dans l'agenda et dans certains jeux
- de sélectionner une option de menu active lorsque vous appuyez brièvement dessus (ou de confirmer une sélection)
- de régler le volume pendant un appel: poussez-le vers la gauche pour baisser le son, ou vers la droite pour le monter
- d'activer l'appareil photo en le poussant vers le haut en mode veille
- d'ouvrir l'éditeur de texte pour rédiger un message, en le poussant vers la gauche en mode veille
- d'ouvrir l'agenda en le poussant vers la droite en mode veille
- d'ouvrir la liste des contacts en le poussant vers le bas en mode veille

■ Témoins et icônes

Les témoins suivants peuvent être affichés lorsque le téléphone est en mode veille :

 : vous avez reçu un ou plusieurs messages texte ou image. Voir "Messages texte (SMS) (service réseau)" page 47.

 : l'appareil a enregistré un appel en absence. Voir "Journal" page 74.

 ou  : votre appareil est connecté au service de messagerie instantanée et votre état de disponibilité est en ligne ou hors ligne, respectivement. Voir "Messages instantanés (Chat)" page 66.

 : vous êtes connecté au service de messagerie instantanée et avez reçu un ou plusieurs messages de ce type. Voir "Messages instantanés (Chat)" page 66.

 : vous avez reçu un ou plusieurs messages multimédia. Voir "Messages texte (SMS) (service réseau)" page 47.

 : vous avez reçu un ou plusieurs messages vocaux. Voir "Messages vocaux" page 60.

 : le clavier est verrouillé. Voir "Verrouiller les touches du clavier" page 38.



 : le mode *Silencieux* est activé. Voir "Modes" page 89.

 : le réveil est défini à *Activé*. Voir "Réveil" page 104.

 : la connexion GPRS *Permanente* est sélectionnée et le service GPRS est disponible.

 : un appel entrant ou sortant a lieu durant une connexion GPRS distante. La connexion GPRS suspendue.

 : une connexion GPRS est active.



 : pour renvoyer tous les appels vocaux. Tous les appels sont renvoyés vers un autre numéro. Si vous avez deux lignes téléphoniques, le témoin de renvoi est  pour la première ligne et  pour la seconde.

 : si vous disposez de deux lignes téléphoniques, ce symbole indique que vous utilisez la seconde. Voir "Paramètres d'appel" page 93.

 : les appels sont restreints à un groupe limité. Voir "Paramètres de sécurité" page 97.

 : le mode programmé est sélectionné. Voir "Modes" page 89.

 : le mode mains libres intégré est actif. Voir "Haut-parleur" page 35.

,  ou  : un kit oreillette, un accessoire mains libres ou un dispositif à induction Nokia est connecté à l'appareil.

 : témoin de connexion Bluetooth. Voir "Configurer une connexion Bluetooth" page 132.

4. Fonctions de base

■ Allumer ou éteindre l'appareil

1. Pour allumer ou éteindre l'appareil, maintenez la touche Marche/Arrêt appuyée comme indiqué.

Si l'appareil affiche *Insérez une carte SIM* ou *Carte SIM non prise en charge* alors que la carte SIM est correctement insérée, contactez votre prestataire de services.

2. Si l'appareil vous demande le code PIN, saisissez-le (**** s'affiche à l'écran) et sélectionnez *Valider*.
3. Si l'appareil vous demande un code de sécurité, saisissez-le et sélectionnez *Valider*.

Voir "Codes d'accès" page 39 pour obtenir de plus amples informations.



■ Régler l'heure

Sélectionnez *Menu > Paramètres > Paramètres heure et date > Horloge > Régler l'heure*. Saisissez l'heure (au format hh:mm) et sélectionnez *Valider > am* ou *pm*.

■ Émettre des appels et y répondre

Utiliser le clavier : entrez le numéro de téléphone, y compris l'indicatif, puis appuyez sur *Appeler*. Pour effacer le caractère à gauche du curseur, sélectionnez

Effacer. Pour mettre fin à l'appel ou pour annuler la tentative d'appel, appuyez sur Fin.

Utiliser les contacts : dans l'écran de départ, déplacez le joystick à 5 directions vers le bas pour afficher les contacts, faites défiler jusqu'à l'entrée voulue et appuyez sur **Appeler** pour appeler.

Rappeler le dernier numéro composé : dans l'écran de départ, appuyez deux fois sur **Appeler**.

Émettre un appel international : appuyez deux fois sur **#** pour entrer l'indicatif international (le caractère + remplace le code d'accès international). Saisissez ensuite l'indicatif du pays, celui de la région en supprimant le 0 initial (si nécessaire), puis le numéro de téléphone.

Répondre à un appel ou le rejeter : appuyez sur **Appeler** pour prendre l'appel, ou sur **Terminer** pour le rejeter. Si **Renvoi si occupé** est activée et définie pour renvoyer les appels vers votre boîte vocale, l'appel est renvoyé vers votre boîte vocale. Sinon, l'appel est rejeté.

Si vous sélectionnez **Silence**, seule la sonnerie est coupée. Vous pouvez ensuite répondre à l'appel ou le rejeter.

Répondre à un appel lorsque le clavier est verrouillé : voir "Verrouiller les touches du clavier" page 38.

Appels abrégés : voir "Appels abrégés" page 86.

Mise en attente des appels : voir "Paramètres d'appel" page 93.

■ Régler le volume sonore de l'écouteur

Pour régler le volume sonore de l'écouteur pendant un appel, déplacez le joystick à 5 directions vers la droite. Pour diminuer le volume sonore de l'écouteur pendant un appel, déplacez le joystick à 5 directions vers la gauche.

Lorsque vous réglez le volume, une barre apparaît à l'écran pour indiquer le niveau de volume sonore. Consultez les informations de réglage du volume à la section "Paramètres d'appel" page 93.

Vous pouvez régler le volume de l'écouteur uniquement lorsqu'un appel est en cours.

■ Haut-parleur



Attention : Ne tenez pas votre appareil près de l'oreille lorsque le haut-parleur est activé, car le volume peut être extrêmement fort.

Vous pouvez utiliser votre appareil comme haut-parleur lors d'un appel.

Pour activer le haut-parleur en cours d'appel, sélectionnez *Haut-parleur*.

Pour désactiver le haut-parleur en cours d'appel, sélectionnez *Normal*.

5. Menu du téléphone

Les différentes fonctions de l'appareil sont accessibles à partir du menu principal de celui-ci. Utilisez les menus et sous-menus pour sélectionner ou visualiser les éléments de votre choix et pour personnaliser les fonctions de l'appareil.



Remarque : Certains prestataires de services commandent des appareils programmés tout spécialement pour leur réseau. Certaines fonctions peuvent ne pas apparaître dans le menu.

En mode veille, appuyez sur le joystick pour sélectionner *Menu*. La première option de menu s'affiche.

Vous pouvez afficher le menu sous forme de liste ou dans une grille :

Affichage par liste mode d'affichage par défaut du menu principal. Faites défiler vers le haut ou le bas pour afficher une par une les sélections du menu principal.

Affichage par icônes : pour basculer entre les affichages *Liste* et *Icones*. Voir "Paramètres d'affichage" page 92. Dans l'affichage par *Icones*, faites défiler vers le haut, le bas, la gauche ou la droite pour parcourir les icônes de menu.

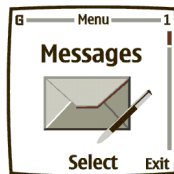

Dans l'affichage par *lignes*, l'icône correspondant au menu sélectionné apparaît en surbrillance et le nom du menu est affiché en haut de l'écran.

Lorsque vous passez d'un menu à un autre, le numéro correspondant à chaque menu apparaît dans le coin supérieur droit de l'écran. Au-dessous de celui-ci est affichée une barre de défilement munie d'un repère.



Selon que vous faites défiler les menus vers le haut ou vers le bas, ce repère monte ou descend pour vous indiquer où vous vous trouvez dans la structure de menus.

Ouvrir une option de menu : faites défiler jusqu'à l'option de menu voulue et sélectionnez-la.

Ouvrir un sous-menu : si le menu contient des sous-menus, mettez en surbrillance le sous-menu voulu à l'aide des touches de défilement, puis sélectionnez-le.

Revenir au menu précédent : sélectionnez *Retour* pour revenir au menu ou au sous-menu précédent.

Revenir à l'écran de départ : appuyez sur Terminer à tout moment.

6. Sécurité du téléphone

■ Verrouiller les touches du clavier

Vous pouvez verrouiller le clavier pour empêcher toute activation accidentelle des touches. Pour répondre à un appel lorsque le clavier est verrouillé, appuyez sur **Appeler**. Durant l'appel, toutes les fonctions du téléphone fonctionnent normalement. Lorsque vous terminez ou rejetez un appel, le clavier est verrouillé automatiquement.

- Pour verrouiller le clavier, sélectionnez *Menu* > #.
- Pour déverrouiller le clavier, sélectionnez *Activer* > #.

Lorsque le verrouillage du clavier est activé, il peut toujours être possible d'émettre des appels au numéro d'urgence officiel programmé dans votre appareil. Entrez un numéro d'urgence et appuyez sur **Appeler**.

■ Verrouillage automatique du clavier

Vous pouvez activer le verrouillage automatique du clavier au bout d'un délai d'inactivité donné.

Pour activer cette fonction, voir "Paramètres du téléphone" page 94.

■ Verrou de sécurité

Ce verrou permet de verrouiller le clavier de l'appareil à l'aide d'un code de sécurité. Le verrouillage du clavier reste actif lorsque vous ouvrez le clapet. Sélectionnez *Menu > Paramètres > Paramètres tél. > Verrou de sécurité*.

Saisissez le code de sécurité. Pour activer le verrou de sécurité, sélectionnez *Activé*.

Pour activer le verrou de sécurité lorsque le clapet de l'appareil est fermé, sélectionnez *Menu*, puis *#* dans la seconde et demie qui suit.

Pour désactiver le verrouillage lorsque le clapet est ouvert, sélectionnez *Activer > Valider*, avant de saisir le code de sécurité. Si l'appareil est fermé, sélectionnez *Activer*, puis *#* dans la seconde et demie qui suit, puis saisissez le code de sécurité. Si vous recevez une demande de connexion *Bluetooth* d'un autre appareil alors que le verrou de sécurité est activé, vous devez le désactiver pour pouvoir accepter la connexion.

Lorsque le verrouillage du clavier est activé, il peut toujours être possible d'émettre des appels au numéro d'urgence officiel programmé dans votre appareil. Entrez un numéro d'urgence et appuyez sur **Appeler**.

■ Codes d'accès

Les codes d'accès ci-après sont destinés à empêcher tout usage de l'appareil à votre insu. Pour modifier les codes d'accès, voir "Paramètres de sécurité" page 97. Ne révélez pas ces codes et mettez-les à un endroit sûr. Ne les conservez pas avec l'appareil.

Code de sécurité : ce code, fourni avec l'appareil, protège celui-ci contre toute utilisation non autorisée. Le code prédéfini est 12345.

Code PIN—Ce code, fourni avec la carte SIM, protège celle-ci contre toute utilisation à votre insu. Si vous activez la *Demande du code PIN*, le code doit être entré à chaque mise sous tension de l'appareil. Si vous saisissez un code PIN incorrect trois fois de suite, la carte SIM est bloquée. Vous devez entrer le code PUK pour débloquer la carte SIM et définir un nouveau code PIN.

Code PIN2—Ce code, fourni avec certaines cartes SIM, est nécessaire pour accéder à certains services, comme les compteurs d'unités téléphoniques. Si vous saisissez un code PIN2 incorrect trois fois de suite, le message *Code PIN2 bloqué* apparaît à l'écran et le code PUK2 vous est demandé.

Code PUK et *Code PUK2* : ces codes de déverrouillage peuvent être fournis avec la carte SIM. Pour plus d'informations, contactez votre prestataire de services.

Mot de passe limitation : ce mot de passe est nécessaire avec la fonction de *Limitation des appels*. Vous pouvez obtenir ce mot de passe auprès de votre prestataire de services.

7. Rédiger un texte

Vous pouvez utiliser le clavier (ouvert ou fermé) pour saisir des chiffres et des lettres.

■ Écrire à l'aide du clavier ouvert

Lorsque le clavier est ouvert, vous pouvez commencer à rédiger un message de plusieurs manière.

- Sélectionnez *Menu* > *Messages* > *Messages textes* > *Créer message*.
- En mode veille, poussez le joystick vers la gauche.
- En mode veille, appuyez sur l'une des touches alphabétiques pour ouvrir l'application *Notes*.

Fonctions disponibles

Les fonctions suivantes sont disponibles lorsque vous saisissez du texte avec le clavier ouvert :

- Pour insérer un chiffre, appuyez sur une touche numérique (si vous appuyez sur une touche numérique en mode veille, l'appareil initie une procédure d'appel classique).
- Pour passer des majuscules aux minuscules et inversement, indiquées par les symboles **abc**, **ABC** ou **abc** affichés dans le coin supérieur gauche de l'écran, ou pour insérer des symboles, appuyez sur l'une des touches **MAJ** du clavier.

Vous pouvez soit appuyer successivement sur la touche **MAJ** et sur le caractère souhaité, soit appuyer sur ces deux touches simultanément.

- Pour écrire en majuscules uniquement, appuyez deux fois sur l'une des touches **MAJ**.
- Pour effacer des caractères, appuyez sur la touche **Effacement arrière** ou sélectionnez **Effacer**. Appuyez brièvement sur la touche **Effacement arrière** pour effacer un caractère à la fois. Une pression longue efface les caractères plus rapidement.
- Pour insérer un espace, appuyez sur l'une des touches **Espace** situées en bas du clavier.
- Pour insérer un renvoi à la ligne, appuyez sur la touche **Entrer**.

Saisie de caractères accentués



Ils dépendent de la langue choisie dans le menu *Langue du téléphone*. Pour insérer des caractères accentués ou des symboles ne figurant pas sur le clavier, procédez de l'une des manières suivantes :

- Pour ouvrir un jeu de marques de ponctuation, de caractères accentués et de symboles, appuyez sur la touche **Caractères spéciaux**. Faites défiler le jeu de caractères à l'aide du joystick et sélectionnez *Insérer* pour insérer le caractère voulu.
- Pour insérer un caractère accentué qui ne figure pas dans la liste des caractères spéciaux disponible sous **Caractères spéciaux**, maintenez la touche

Caractères spéciaux enfoncée et appuyez sur **A** plusieurs fois jusqu'à ce que le caractère **A** accentué souhaité apparaisse.

■ Écrire à l'aide du clavier fermé

Vous pouvez utiliser deux modes de saisie pour les chiffres et les lettres à l'aide du clavier fermé :

- Vous devez activer le mode **Standard** () pour pouvoir entrer des noms dans les **Contact**. et renommer des groupes d'appel.
- La **saisie intuitive** () permet de rédiger des messages rapidement et facilement.

Appuyez sur la touche **#** pour activer ou désactiver la saisie intuitive et pour utiliser cette fonction dans différents modes.

■ Mode Standard

Appuyez une fois sur une touche pour insérer la première lettre figurant celle-ci, deux fois pour insérer la deuxième lettre figurant sur celle-ci, etc. Si vous vous arrêtez un court instant, la dernière lettre affichée à l'écran est acceptée et vous pouvez entrer la lettre suivante.

Sélectionnez **Effacer** pour faire revenir le curseur en arrière et effacer un caractère.

Maintenez la touche **Effacer** appuyée pour activer l'effacement arrière et effacer d'autres caractères.

Appuyez sur **à** pour insérer un espace et accepter un mot.

Appuyez sur **Et** pour insérer un point (.).

Appuyez sur **#** pour afficher une liste de caractères spéciaux. Voir "Saisir des signes de ponctuation et des caractères spéciaux" page 46.

Pour basculer entre lettres et chiffres, maintenez la touche **0** appuyée.

L'icône **123** apparaît en haut de l'écran lorsque l'appareil est en mode numérique.

Selon le mode d'emploi automatique des majuscules sélectionné, l'une des icônes suivantes est affichée : **ABC**, **abc** ou **ABC** lorsque le téléphone est en mode alphabétique.

■ Saisie intuitive

La saisie de texte intuitive vous permet de rédiger rapidement des messages à l'aide du clavier et du dictionnaire intégré. Ce mode permet de saisir des textes beaucoup plus rapidement qu'en mode de saisie standard (nécessitant plusieurs appuis pour une même lettre). Vous pouvez utiliser la saisie intuitive pour rédiger un message ou créer une note d'agenda.

Pour activer la saisie intuitive dans une fenêtre de saisie, sélectionnez *Options* > *Dictionnaire*. sélectionnez une langue.

Comment utiliser la saisie intuitive

- Pour chaque lettre du mot que vous voulez saisir, appuyez seulement une fois sur la touche correspondante du clavier, et ce, même si la lettre voulue n'est pas la première lettre associée à la touche. L'appareil tente de deviner quel mot vous voulez écrire.

- Si le terme affiché n'est pas le bon, appuyez sur # pour voir les autres correspondances possibles.
Pour parcourir la liste de correspondances possibles, appuyez plusieurs fois sur #.
Pour revenir au terme précédent dans la liste, sélectionnez *Précéd.*
- Appuyez sur à pour accepter un mot, insérer un espace et commencer à écrire le mot suivant.
- Si ? apparaît après un mot, sélectionnez *Orthogr.* pour l'ajouter au dictionnaire. Voir "Ajouter un mot au dictionnaire" page 45.
- Appuyez sur &t pour insérer un point dans votre message.
- Maintenez la touche # appuyée pour afficher une liste de caractères spéciaux. Voir "Saisir des signes de ponctuation et des caractères spéciaux" page 46.

Mots composés

Saisissez la première partie du mot et confirmez-la en poussant le joystick vers la droite.

Saisissez la dernière partie du mot et confirmez-la en poussant le joystick vers la droite.

Ajouter un mot au dictionnaire

Si vous rencontrez un mot non reconnu par la saisie intuitive, un point d'interrogation (?) s'affiche après le mot et *Orthogr.* apparaît dans le coin inférieur gauche de l'écran.

Sélectionnez *Orthogr.*, saisissez le nouveau mot sur le clavier, puis choisissez *Enreg.*. Le mot est alors ajouté dans le dictionnaire et dans le message que vous êtes en train d'écrire.

Lorsque vous ajoutez des mots au dictionnaire, n'oubliez pas ce qui suit :

- Les nouveaux mots que vous acceptez en sélectionnant *Enreg.*, la touche *à* ou en supprimant l'espace séparant deux mots, sont enregistrés dans le dictionnaire.
- Selon la langue et la longueur des mots enregistrés, vous pourrez ajouter des centaines de mots dans le dictionnaire.
- Lorsque le dictionnaire est plein, tout mot nouveau remplace le plus ancien.

■ Saisir des signes de ponctuation et des caractères spéciaux

Lorsque vous êtes dans une fenêtre de saisie, appuyez sur la touche *#* pour afficher une liste de caractères spéciaux (maintenez appuyée la touche *#* si la saisie intuitive est activée).

Appuyez deux fois sur la touche *#* pour afficher le menu *Smileys graphiques*.

Déplacez-vous dans la liste grâce au joystick à 5 directions. Mettez un caractère en surbrillance, puis appuyez sur le joystick à 5 directions pour insérer le caractère dans votre message.

8. Messages

Les services de messages sont disponibles uniquement si votre réseau ou votre prestataire de services gère cette fonctionnalité.



Pour sélectionner la taille de police des messages que vous rédigez ou lisez, choisissez *Menu > Messages > Paramètres msgs > Autres param. > Taille de police.*



Remarque : Lors de l'envoi de messages, votre appareil peut afficher le texte suivant : *Message envoyé.* Cela signifie que votre appareil a envoyé le message au numéro de centre de messages programmé dans votre appareil. Cela ne signifie pas pour autant que le message est arrivé à destination. Pour plus d'informations sur les services de messagerie, veuillez contacter votre prestataire de services.

■ Messages texte (SMS) (service réseau)

Grâce au SMS (Short Message Service), votre appareil peut envoyer et recevoir des messages composés de plusieurs messages texte simples. La facturation peut être basée sur le nombre de messages ordinaires composant le message.

Pour pouvoir envoyer des messages, vous devez enregistrer certains paramètres relatifs à ceux-ci. Voir "Paramètres des messages texte et des e-mails" page 61.

Vous pouvez aussi envoyer et recevoir des messages texte contenant des images. Les messages image peuvent être composés de plusieurs messages.



Remarque : La fonction de message image est utilisable à condition d'être supportée par votre opérateur réseau ou par votre prestataire de services. Seuls les appareils offrant des fonctions de message image peuvent recevoir et afficher ce type de message.

Rédiger et envoyer des messages

Votre appareil peut envoyer des messages texte dépassant la limite normale de 160 caractères. Si votre message dépasse 160 caractères, il est envoyé en une série de deux messages ou plus. Le nombre de caractères disponibles et le numéro de section du message composé apparaissent dans le coin supérieur droit de l'écran (par exemple 120/2). Les caractères spéciaux (Unicode) tels que é ou à occupent plus d'espace.

1. Sélectionnez *Menu* > *Messages* > *Messages textes* > *Créer message*.
2. Entrez un message. Voir "Rédiger un texte" page 41. Pour insérer des modèles de texte ou une image dans un message, voir "Modèles" page 50.
3. Sélectionnez *Envoyer* ou appuyez sur **Appeler** pour envoyer le message.
Les messages envoyés sont enregistrés dans le dossier *Éléments envoyés* si le paramètre *Garder une copie des msgs envoyés* est défini à *Oui*. Voir "Paramètres des messages texte et des e-mails" page 61. Les messages texte sont identifiés par le symbole .
4. Saisissez le numéro du destinataire ou recherchez-le dans les *Contact*.
5. Sélectionnez *Valider* pour envoyer le message.

Options d'envoi de message



Après avoir rédigé le message, sélectionnez *Options > Options d'envoi* et l'une des options suivantes :

Envoi multiple pour envoyer le message à plusieurs destinataires.

Envoyer vers liste pour envoyer le message aux membres d'une liste de distribution.

Mode d'envoi pour utiliser un mode prédéfini pour l'envoi du message. Pour définir un mode d'envoi, voir "Paramètres des messages texte et des e-mails" page 61.

Lire un message ou un e-mail et y répondre

Lorsque vous recevez un message ou un e-mail, le témoin  et le nombre de nouveaux messages suivi du texte *messages reçus* s'affichent. Le symbole  clignotant indique que la mémoire de stockage des messages est pleine. Pour pouvoir recevoir de nouveaux messages, supprimez quelques messages anciens dans le dossier *Messages reçus*. Si vous avez reçu plusieurs messages, sélectionnez le message que vous voulez lire. Un message texte non lu ou un e-mail SMS est indiqué par le témoin .

1. Sélectionnez *Afficher* pour afficher le nouveau message, ou *Quitter* si vous souhaitez le consulter ultérieurement.

Sélectionnez *Options* pendant la lecture d'un message pour avoir accès à certaines des options suivantes : vous pouvez *Supprimer*, *Transférer* ou *Modifier* le message en tant que message texte ou en tant qu'e-mail, *Renommer* le message que vous lisez ou le déplacer vers un autre dossier,

sélectionner *Copier ds agenda* pour copier le début du message dans l'agenda de l'appareil comme note de rappel du jour, *Détails du msg* pour afficher, le cas échéant, le nom et le numéro de téléphone de l'expéditeur, le centre de messagerie utilisé pour l'envoi ainsi que la date et l'heure de réception, *Utiliser détail* pour extraire les numéros, adresses e-mail et adresses Internet du message actif.



Lorsque vous lisez un message image, sélectionnez *Enregistrer image* pour enregistrer l'image dans le dossier *Modèles*.

2. Sélectionnez *Répondre* et le type de message pour répondre à un message. Lorsque vous répondez à un e-mail, confirmez ou modifiez l'adresse e-mail et l'objet, puis rédigez votre réponse.
3. Pour envoyer la réponse au numéro ou à l'e-mail affiché, sélectionnez *Envoyer > Valider*.

Dossiers Messages reçus et Éléments envoyés

Les messages texte et multimédia reçus sont stockés dans le dossier *Messages reçus* de l'appareil. Les messages texte envoyés sont enregistrés dans le dossier *Élém. envoyés*.

Modèles

Votre appareil propose une liste de modèles texte signalés par , et de modèles image signalés par . Pour accéder à la liste de modèles, sélectionnez *Menu > Messages > Messages textes > Modèles*.

Dossiers SMS enregistrés et Mes dossiers

Pour classer vos messages, vous pouvez déplacer certains d'entre eux vers le dossier *SMS enregistrés*, ou encore créer de nouveaux dossiers pour leur stockage. Pendant la lecture du message, sélectionnez *Options > Déplacer*, faites défiler jusqu'au nouveau dossier et appuyez sur *Sélect.*

Pour ajouter ou supprimer un dossier, sélectionnez *Menu > Messages > Messages textes > Mes dossiers*.

Pour ajouter un dossier si vous n'en avez enregistré aucun, sélectionnez *Ajouter*.

Pour ajouter un dossier si vous en avez déjà créé et enregistré un, sélectionnez *Options > Ajouter dossier*.

Pour supprimer un dossier, faites défiler jusqu'à celui-ci et sélectionnez *Options > Supprimer dossier*.

Pour renommer un dossier, faites défiler jusqu'à celui-ci et sélectionnez *Options > Renomm. dossier*.

Listes de distribution

Créez, modifiez et enregistrez des listes de distribution personnelles incluant plusieurs destinataires. Le message est envoyé séparément à chacun des destinataires de la liste. Par conséquent, l'envoi d'un message à l'aide d'une liste de distribution risque de coûter plus cher que celui d'un message à un destinataire unique.

Les contacts que vous souhaitez ajouter à une liste de distribution doivent déjà figurer dans votre répertoire.

1. Sélectionnez *Menu > Messages > Messages textes > Listes distribut.*
2. Pour créer votre première liste de distribution, sélectionnez **Ajouter**. Pour créer une nouvelle liste de distribution si vous en avez déjà créé et enregistré une, sélectionnez *Options > Ajouter liste*.
3. Entrez un nom de liste et sélectionnez *Valider*.
4. Pour ajouter des noms à la liste, sélectionnez la liste en question, puis *Afficher > Ajouter* pour ouvrir *Contact*.. Sélectionnez le contact souhaité.

Compteur de messages

Le compteur de messages indique le nombre de messages texte reçus et envoyés, ainsi que les informations sur ceux-ci. Sélectionnez *Mettre compteurs à zéro* pour remettre à zéro les compteurs de messages envoyés et reçus.

Pour afficher les détails d'un message, sélectionnez *Menu > Messages > Messages textes > Cpteur de msgs > Messages envoyés* ou *Messages reçus*.

Pour remettre les compteurs de messages à zéro, sélectionnez *Menu > Messages > Messages textes > Cpteur de msgs > Mettre compteurs à zéro*.

■ Messages multimédia (MMS) (service réseau)



Remarque : Seuls les appareils offrant des fonctions de message multimédia compatible peuvent recevoir et afficher ce type de message. Faites preuve de prudence lors de toute ouverture de message. Les messages peuvent contenir des virus ou être nuisibles d'une autre manière pour votre appareil ou votre PC.

Un message multimédia peut contenir du texte, du son et une image ou un clip vidéo. L'appareil prend en charge les messages multimédia de 100 Ko maximum. Si le message contient une image, l'appareil la réduit à la taille de l'écran.

Par défaut, le paramètre de réception des messages multimédia (*Autoriser réception multimédias*) est généralement défini à *Oui* ou *Ds réseau abonné*. Voir "Paramètres des messages multimédia" page 62.

La messagerie multimédia supporte les formats suivants :

- Image : JPEG, GIF, WBMP, BMP et PNG.
- Son : sonneries SP-MIDI (Scalable Polyphonic MIDI), audio AMR et monophoniques.
- Clips vidéo au format 3GP avec résolution aux formats QCIF et QCIF dégradé et audio AMR.
- Thèmes à afficher à l'arrière-plan sur l'écran de l'appareil.

L'appareil ne supporte pas nécessairement toutes les variantes des formats de fichier mentionnés. Si le message reçu contient des éléments non supportés, ceux-ci peuvent être remplacés par le nom de fichier et le texte *Format objet non supporté*.

Il n'est pas possible de recevoir de message multimédia en cours d'appel ou si un jeu ou autre application Java est en cours d'exécution.

Rédiger et envoyer un message multimédia

Pour modifier les paramètres de messagerie multimédia, voir "Paramètres des messages multimédia" page 62. Pour connaître la disponibilité de ce service et les modalités d'abonnement, renseignez-vous auprès de votre prestataire de services.

Certaines images, sonneries et autres contenus protégés par un copyright peuvent être impossible à copier, à modifier ou à transférer.

1. Sélectionnez *Menu > Messages > Msgs multimédias > Créer message.*
2. Entrez un message. Voir "Rédiger un texte" page 41.
 - Pour insérer un fichier dans le message, sélectionnez *Options > Insérer*, puis l'option voulue dans la galerie, ou sélectionnez *Note agenda* ou *Carte de visite.*
Pour déplacer le texte vers le haut ou vers le bas du message, sélectionnez *Options > Texte en haut* ou *Texte en bas.*
 - Votre appareil peut envoyer et recevoir des messages multimédia contenant plusieurs pages (ou "diapositives"). Pour insérer une diapositive dans le message, sélectionnez *Options > Insérer > Diapositive.* Chaque diapositive peut contenir du texte, une image et un clip audio.
Si le message contient plusieurs diapositives, ouvrez celle de votre choix en sélectionnant *Options > Diapo précédente, Diapo suivante* ou *Liste des diapos.* Pour définir le temps d'affichage des diapositives, sélectionnez *Minutage diapos.*
 - Les options suivantes peuvent également être disponibles : *Suppr.* (pour supprimer une image, une diapositive ou un clip audio du message), *Aperçu*

ou *Enregistrer msg.* Dans le menu *Autres options*, vous pouvez accéder à certaines des options suivantes. *Insérer contact*, *Insérer numéro*, *Détails du msg* et *Modifier sujet*.

3. Pour envoyer le message, sélectionnez *Envoyer* ou sélectionnez *Options* pour afficher les autres options d'envoi.
4. Entrez le numéro de téléphone (ou l'adresse e-mail) du destinataire, ou sélectionnez *Chercher* pour consulter les contacts enregistrés dans *Contact..*
Pendant l'envoi du message multimédia, le témoin  est affiché, et vous pouvez utiliser d'autres fonctions de l'appareil. Si l'envoi du message est interrompu, l'appareil essaie de l'envoyer à nouveau un certain nombre de fois. En cas d'échec, le message est conservé dans le dossier *A envoyer*, ce qui vous permet de faire un nouvel essai ultérieurement.

Les messages envoyés sont enregistrés dans le dossier *Elém. envoyés* si le paramètre *Garder une copie des msgs envoyés* est défini à *Oui*. Les messages multimédia sont identifiés par le symbole .

Pour en savoir plus, reportez-vous à la section "Paramètres des messages multimédia" page 62.

Lire un message multimédia et y répondre

Lorsque votre appareil reçoit un message multimédia, le témoin  et le texte *Message multimédia reçu* sont affichés. L'apparence d'un message multimédia peut varier en fonction de l'appareil récepteur.

1. Sélectionnez *Afficher* pour afficher le message, ou *Quitter* si vous souhaitez le consulter ultérieurement.
Si vous avez reçu plusieurs messages, sélectionnez le message que vous voulez lire. Chaque message multimédia non lu est signalé par le symbole .
2. Faites défiler pour le consulter.
Pour afficher les options disponibles, voir "Galerie" page 99.

Supprimer des messages multimédia

Pour supprimer des messages multimédia, sélectionnez *Menu > Messages > Msgs multimédias > Supprimer msgs*. Sélectionnez le dossier dont vous souhaitez effacer le contenu, puis *Valider* pour confirmer l'opération.

Dossiers multimédia

Les messages multimédia reçus sont stockés dans le dossier *Messages reçus*. Les messages multimédia non encore envoyés sont placés dans le dossier *A envoyer*. Vous pouvez enregistrer les messages multimédia à envoyer ultérieurement dans le dossier *Elém. enregistrés*.

Les messages multimédia envoyés sont enregistrés dans le dossier *Elém. envoyés* du sous-menu *Msgs multimédias* si le paramètre *Garder une copie des msgs envoyés* est défini à *Oui*. Pour en savoir plus, reportez-vous à la section "Paramètres des messages multimédia" page 62.

Mémoire de stockage des messages pleine

Si un nouveau message multimédia est en attente et que la mémoire de stockage de ce type de message est pleine, le témoin  clignote et le texte *Mém. msgs multimédias pleine, afficher message en attente?* s'affiche. Pour visualiser le message en attente, sélectionnez *Afficher*.

Pour enregistrer le message, sélectionnez *Options > Enregistrer msg*.

Pour supprimer d'anciens messages, sélectionnez le dossier correspondant, puis le message voulu. Pour supprimer le message en attente, sélectionnez *Quitter > Oui*. Si vous sélectionnez *Non*, vous pouvez consulter le message.

■ E-mail (service réseau)

Vous pouvez rédiger, envoyer et lire des e-mails avec votre appareil. Votre appareil supporte les serveurs e-mail POP3 et IMAP4. Pour pouvoir envoyer et récupérer des e-mails, il se peut que vous deviez effectuer les opérations suivantes :

- Obtenir un compte de messagerie électronique ou utiliser votre compte actuel. Contactez votre prestataire de services pour confirmer la compatibilité des services concernés.
- Vous pouvez obtenir ces paramètres de messagerie électronique auprès de votre prestataire de services.
- Définissez les paramètres de messagerie électronique sur votre appareil. Sélectionnez *Menu > Messages > Paramètres msgs > E-mails*. Voir "Paramètres de l'application de messagerie électronique" page 63.

Écrire et envoyer un e-mail

1. Sélectionnez *Menu > Messages > E-mail > Ecrire un e-mail*.
2. Entrez l'adresse e-mail du destinataire, un objet et votre message.
3. Sélectionnez *Envoyer*.



Remarque : Lors de l'envoi d'e-mails, votre appareil peut afficher le texte suivant : *E-mail envoyé*. Il indique que l'e-mail a été envoyé au serveur e-mail. Cela ne signifie pas pour autant que l'e-mail est arrivé à destination. Pour plus d'informations sur les services de courrier électronique, contactez votre prestataire de services.

Télécharger des e-mails

1. Pour télécharger les e-mails reçus sur votre compte e-mail, sélectionnez *Menu > Messages > E-mail > Récupérer*.
Pour télécharger les nouveaux e-mails reçus et envoyer l'e-mail enregistré dans le dossier *A envoyer*, sélectionnez *Menu > Messages > E-mail*.
Sélectionnez *Options > Récupération des e-mails*.
L'appareil se connecte au service de courrier électronique et télécharge les messages dans le dossier *Messages reçus*.
2. Appuyez sur *Sélect.* pour lire le message immédiatement ou sur *Retour* si vous souhaitez le consulter ultérieurement.

Lire le message ultérieurement

Dans les menus disponibles, sélectionnez *Messages >E-mail> Messages reçus*, puis le message que vous voulez lire. Chaque message non lu est signalé par le symbole .

Répondre à un e-mail



Attention : Faites preuve de prudence lors de toute ouverture de message. Ceux-ci peuvent contenir des virus ou être nuisibles d'une autre manière pour votre appareil ou votre PC.

1. Tandis que le message est affiché, sélectionnez *Répond.* ou sélectionnez *Options* pour afficher les autres options de réponse.
2. Pour inclure dans la réponse le message d'origine, sélectionnez *Texte original*. Dans le cas contraire, sélectionnez *Ecran vide*.
3. Confirmez ou modifiez l'adresse e-mail, puis rédigez votre réponse.
4. Sélectionnez *Envoyer* pour envoyer le message.

Dossiers d'e-mails

Votre téléphone enregistre les e-mails téléchargés depuis votre compte e-mail dans le dossier *Messages reçus*. *Autre dossier* contient les dossiers suivants : *Brouillons* pour l'enregistrement des e-mails inachevés, *Archives* pour le classement et la sauvegarde d'e-mails, *A envoyer* pour le stockage des e-mails avant leur envoi et *Elém. envoyés*, qui contient les e-mails envoyés.

Supprimer des e-mails

Pour supprimer des e-mails, sélectionnez *Menu > Messages > E-mail > Options > Supprimer msgs*. Pour effacer tous les messages d'un dossier, sélectionnez le dossier concerné et appuyez sur *Oui*. Pour effacer tous les messages de tous les dossiers, sélectionnez *Tous les msgs > Oui*. La suppression d'un e-mail de votre appareil n'entraîne pas sa suppression du serveur.

■ Messages vocaux

Vous pouvez définir le numéro d'une boîte vocale et une séquence de signaux DTMF à utiliser avec la boîte vocale (service réseau). Pour plus d'informations ou pour obtenir votre numéro de boîte vocale, contactez votre prestataire de services.

Sélectionnez *Menu > Messages > Messages vocaux* et l'une des options suivantes :
Ecouter messages vocaux : pour appeler votre boîte vocale.

Numéro de boîte vocale : pour saisir, rechercher ou modifier le numéro de votre boîte vocale.

Si le réseau prend en charge cette fonction,  signale la réception de nouveaux messages vocaux. Sélectionnez *Ecouter* pour appeler votre boîte vocale.

Maintenez la touche 1 appuyée pour appeler votre boîte vocale si le numéro de celle-ci est défini.

■ Messages d'infos

Ce service réseau peut vous permettre de recevoir des messages sur différents sujets. Pour plus de détails, contactez votre prestataire de services.

■ Commandes de services

Sélectionnez *Menu > Messages > Cmdes de services*. Saisissez et envoyez à votre prestataire de services des requêtes de service (appelées également commandes USSD), par exemple des commandes d'activation de services réseau.

■ Supprimer tous les messages d'un dossier

Pour effacer tous les messages d'un dossier, sélectionnez *Menu>Messages*. Sélectionnez le type de message, puis *Supprimer msgs*. Sélectionnez le dossier dont vous souhaitez effacer le contenu, puis *Valider* pour confirmer l'opération.

Si le dossier contient des messages non lus, l'appareil demande si vous souhaitez également les effacer.

■ Paramètres de messages

Les paramètres de messages régissent l'envoi, la réception et l'affichage des messages.

Paramètres des messages texte et des e-mails

1. Sélectionnez *Menu> Messages > Paramètres msgs> Messages textes > Mode d'envoi*.
2. Sélectionnez le mode que vous souhaitez modifier et mettez à jour les paramètres suivants, en fonction de votre choix : *Numéro du centre de messagerie* (envoyé par votre prestataire de services), *Type des messages*, *Validité des messages*, *Numéro du destinataire par défaut* (messages texte) ou

Serveur e-mail (e-mail), *Accusés*, *Utiliser GPRS*, *Réponse par le même centre* (service réseau) et *Renommer mode d'envoi*.

3. Sélectionnez *Retour*.
4. Sélectionnez *Remplacement ds Eléments envoyés* ou *Remplacement ds Messages reçus* pour déterminer la manière dont l'appareil doit gérer les nouveaux messages.

Paramètres des messages multimédia

Sélectionnez *Menu* > *Messages* > *Paramètres msgs* > *Msgs multimédias*, et l'une des options suivantes :

Garder une copie des msgs envoyés : sélectionnez *Oui* pour que les messages multimédia envoyés soient enregistrés dans le dossier *Elém. envoyés*. Si vous sélectionnez *Non*, les messages envoyés ne sont pas enregistrés.

Accusés : sélectionnez *Oui* pour demander au réseau d'envoyer des accusés de réception de vos messages (service réseau).

Réduire taille image : sélectionnez *Oui* pour définir la taille de l'image que vous insérez dans un message multimédia.

Minutage des diapos par défaut : définissez la durée d'affichage par défaut des diapositives dans les messages multimédia.

Autoriser réception multimédias : choisissez *Non*, *Oui* ou *Ds réseau abonné* pour utiliser le service multimédia. Si *Autoriser réception multimédias* est défini à *Oui* ou à *Ds réseau abonné*, votre opérateur ou votre prestataire de services peut vous

facturer pour chaque message que vous recevez. Par défaut, le paramètre de réception des messages multimédia est généralement activé.

Messages multimédias entrants : sélectionnez *Récup.* pour que les nouveaux messages multimédia soient récupérés automatiquement, ou *Rejeter* si vous ne souhaitez pas recevoir de message multimédia. Cette option n'est pas affichée si *Autoriser réception multimédias* est défini à *Non*.

Paramètres de configuration : sélectionnez *Configurations*, puis le prestataire de services par défaut pour la récupération des messages multimédia. Sélectionnez *Compte* pour afficher les comptes proposés par le prestataire de services. Si plusieurs comptes sont affichés, sélectionnez celui que vous voulez utiliser. Vous pouvez recevoir ces paramètres sous la forme d'un message de configuration provenant de votre prestataire de services. Pour saisir les paramètres manuellement, voir "Paramètres de configuration" page 96.

Autoriser publicités : choisissez si vous souhaitez recevoir des messages publicitaires. Cette option n'est pas affichée si *Autoriser réception multimédias* est défini à *Non*.

Paramètres de l'application de messagerie électronique

Vous pouvez recevoir les paramètres requis pour l'application de messagerie électronique sous la forme d'un message de configuration provenant de votre prestataire de services. Pour saisir les paramètres manuellement, voir "Paramètres de configuration" page 96.

Sélectionnez les paramètres un par un, puis saisissez la valeur requise. Pour connaître ces paramètres, contactez votre prestataire de services de courrier électronique.

Sélectionnez *Menu > Messages > Paramètres msgs > E-mails*, et l'une des options suivantes :

Configuration : sélectionnez le jeu de paramètres voulu.

Compte : affichez les comptes proposés par le prestataire de services. Si plusieurs comptes sont affichés, sélectionnez celui que vous voulez utiliser.

Mon nom : entrez votre nom ou votre surnom.

Adresse e-mail : entrez votre adresse e-mail.

Insér. signature : définissez une signature qui sera insérée automatiquement à la fin des messages que vous rédigez.

Adresse de réponse : entrez l'adresse e-mail à laquelle vous souhaitez que les réponses soient envoyées.

Nom d'utilisateur SMTP : saisissez le nom que vous souhaitez utiliser pour les messages sortants.

Mot de passe SMTP : saisissez le mot de passe que vous souhaitez utiliser pour les messages sortants.

Affichage fenêtre terminale : sélectionnez *Oui* pour effectuer une authentification manuelle des utilisateurs pour les connexions Intranet.

Type de serveur entrant : sélectionnez *POP3* ou *IMAP4*, selon le système de messagerie électronique que vous utilisez. Si les deux types sont supportés, sélectionnez *IMAP4*.

Paramètres e-mail entrants : si vous choisissez *POP3* comme type de serveur pour le courrier entrant, le téléphone affiche les options suivantes : *Récupération des e-mails*, *Nom d'utilisateur POP3*, *Mot de passe POP3* et *Affichage fenêtre terminale*.

Si vous choisissez *IMAP4* comme type de serveur pour le courrier entrant, le téléphone affiche les options suivantes : *Récupération des e-mails*, *Méthode récup.*, *Nom d'utilisateur IMAP4*, *Mot de passe IMAP4* et *Affichage fenêtre terminale*.

Autres paramètres

Sélectionnez *Menu > Messages > Paramètres msgs > Autres paramètres > Taille de police* pour choisir la taille de la police des messages que vous rédigez et que vous lisez.

9. Messages instantanés (Chat)

La fonction de messagerie instantanée (Chat) permet d'envoyer des messages texte courts qui sont immédiatement transmis, via TCP/IP, aux utilisateurs en ligne (service réseau). Grâce à votre liste de contacts, vous pouvez savoir quels contacts sont en ligne et peuvent participer à une conversation via la fonction de messagerie instantanée.

Avant de pouvoir utiliser cette fonction, vous devez vous abonner au service correspondant. Pour connaître la disponibilité de ce service, les tarifs et les modalités d'abonnement, contactez le prestataire de services qui vous a fourni votre ID unique et votre mot de passe, ainsi que les paramètres requis pour la messagerie instantanée. Pour définir les paramètres requis pour le service de messagerie instantanée, voir "Paramètres de messagerie instantanée" page 73. Les icônes et textes affichés à l'écran peuvent varier d'un service de messagerie instantanée à l'autre.

Lorsqu'une session de messagerie instantanée est active à l'arrière-plan, les autres fonctions du téléphone sont disponibles.

La messagerie instantanée utilise la mémoire partagée (voir "Mémoire partagée" page 12).

■ Ouvrir le menu de messagerie instantanée

Pour accéder au menu *Msgs instantanés* en restant hors ligne, sélectionnez *Msgs instantanés*. Activez un service, puis sélectionnez *Se connecter* pour vous

connecter au service, *Convers. enreg.* pour afficher, effacer ou renommer les conversations enregistrées durant une session ou *Param. connexion* pour accéder aux paramètres requis pour la connexion.

■ Se connecter au service de messagerie instantanée et s'en déconnecter

Pour vous connecter à ce service, ouvrez le menu *Msgs instantanés*, activez un service, puis sélectionnez *Se connecter*. Choisissez l'un des jeux disponibles. Si nécessaire, saisissez l'*ID utilisateur*: et le *Mot de passe*:. Une fois la connexion établie, le message *Connexion établie* apparaît à l'écran.



Remarque : Pour configurer le téléphone pour se connecter automatiquement au service de messagerie instantanée lors de l'ouverture du menu *Msgs instantanés*, connectez-vous au service voulu, puis sélectionnez *Mes paramètres*, *Connexion automatique* et *A l'ouvert. du Chat*.

Pour vous déconnecter du service, sélectionnez *Se déconnecter*.



■ Démarrer une conversation via la fonction de messagerie instantanée

Ouvrez le menu *Msgs instantanés* et connectez-vous au service. Vous avez le choix entre les options suivantes :

- *Conversations* pour afficher pendant la session active la liste des invitations et des nouveaux messages et de ceux que vous avez déjà lus. Faites défiler

jusqu'au message ou à l'invitation de votre choix et sélectionnez **Ouvrir** pour le (la) lire.



 permet de repérer les nouveaux messages et , les messages lus.

 permet de repérer les nouveaux messages de groupe et , les messages lus.

 permet de repérer les invitations.

- **Contacts Chat** inclut les contacts que vous avez ajoutés. Faites défiler jusqu'au contact auquel vous souhaitez envoyer des messages instantanés et sélectionnez **Chat** ou sur **Ouvrir** si un nouveau message apparaît dans la liste.

Lorsque vous recevez un message provenant d'un contact, sa présence est indiquée par .

 permet de repérer les contacts qui sont en ligne et , ceux qui sont hors ligne dans la mémoire.  permet de repérer un contact bloqué. Pour en savoir plus, reportez-vous à la section "Blocage et déblocage des messages" page 71.

- **Groupes et Groupes publics.** La liste des signets renvoyant vers des groupes publics fournie par votre prestataire de services s'affiche. Pour démarrer une conversation, faites défiler jusqu'à un groupe et sélectionnez **Rejoind..**. Saisissez le nom d'écran qui vous servira de surnom durant la conversation. Lorsque vous rejoignez une conversation de groupe, le téléphone affiche le message **Groupe rejoint:** et le nom du groupe. Pour créer un groupe privé, voir "Groupes" page 72.
- **Chercher**, puis **Utilisateurs** ou **Groupes** pour rechercher d'autres personnes utilisant cette fonction ou d'autres groupes publics sur le réseau. Pour

démarrer une session après avoir trouvé l'utilisateur ou le groupe avec lequel vous voulez communiquer, sélectionnez **Options**, puis *Chat* ou *Rejoindre groupe*.

- Pour démarrer une session depuis les contacts, voir "Afficher les noms interrogés" page 84.

■ Répondre à une invitation ou la rejeter

Lorsque vous êtes connecté au service et que vous recevez une invitation, le message *Nouvelle invitation reçue* s'affiche à l'écran. Sélectionnez **Lire** pour la lire. Si vous avez reçu plusieurs invitations, le nombre de messages suivi du texte *nouvelles invitations reçues* s'affiche à l'écran. Sélectionnez **Lire**, faites défiler jusqu'à l'invitation voulue et choisissez **Ouvrir**. Sélectionnez **Accepter** pour rejoindre la conversation privée de groupe, ou choisissez **Options** et *Rejeter* ou *Supprimer* pour rejeter ou supprimer l'invitation.

■ Lire un message instantané

Lorsque vous êtes connecté au service et que vous recevez un message provenant d'une personne ne participant pas à la conversation active, le message *Nouveau message instantané* s'affiche à l'écran. Sélectionnez **Lire** pour la lire. Si vous avez reçu plusieurs messages, le nombre de messages suivi du texte *nouv. messages instantanés* s'affiche à l'écran. Sélectionnez **Lire**, faites défiler jusqu'au message voulu, puis choisissez **Ouvrir**.



Les messages reçus durant une session active sont stockés dans le dossier *Conversations* du menu *Msgs instantanés*. Si le message provient d'une personne

dont les informations de contact ne figurent pas dans la liste enregistrée sous *Contacts Chat*, l'ID de cette personne s'affiche. Si les informations de contact se trouvent dans le répertoire du téléphone et que celui-ci les reconnaît, c'est le nom de la personne qui s'affiche. Pour enregistrer un nouveau contact dans la mémoire du téléphone, sélectionnez *Options* et *Enreg. ds Contacts* ou saisissez le nom de la personne en question, ou *Ajouter au contact*.

■ Participer à une conversation

Pour démarrer une session ou rejoindre une session en cours, sélectionnez *Ecrire*. Rédigez votre message, puis sélectionnez *Envoyer* ou appuyez sur la touche d'appel pour l'envoyer. Sélectionnez *Options* pour avoir accès à certaines des options suivantes : *Afficher convers.*, *Enreg. ds Contacts*, *Ajouter au contact*, *Membres du grpe*, *Terminer convers.*, *Dictionnaire*.

■ Modifier vos paramètres personnels

Ouvrez le menu *Msgs instantanés* et connectez-vous au service. Sélectionnez *Mes paramètres* pour afficher et modifier les informations relatives à vos disponibilités ou votre nom d'écran. Sélectionnez *Disponibilité* et *Présent pour tous* ou *Prés. pr contacts* (ou *Absent*) pour que tous les autres utilisateurs, ou seulement les contacts de votre liste de contacts, voient que vous êtes en ligne lorsque vous vous connectez au service. Lorsque vous êtes connecté au service, le témoin  indique aux autres utilisateurs que vous êtes en ligne, et le témoin , que vous n'êtes pas visible.

■ Contacts pour la messagerie instantanée

Pour ajouter des contacts à votre liste de contacts pour la messagerie instantanée, connectez-vous au service et sélectionnez *Contacts Chat*. Si la liste des contacts est vide, le message *Liste de contacts vide. Copier les contacts du serveur?* s'affiche sur le téléphone pour vous permettre de récupérer les contacts disponibles sur le serveur. Sinon, sélectionnez *Options* et *Ajouter contact*, ou, si aucun contact n'est ajouté, *Ajouter*. Sélectionnez *Entrer ID manuel.*, *Chercher sur serv.*, *Depuis contacts* ou *Copier du serveur* pour ajouter un contact. Une fois le contact ajouté, le message *Ajouté aux contacts Chat*: et le nom du contact s'affichent à l'écran.

Pour démarrer une conversation, faites défiler jusqu'à un contact et sélectionnez *Chat*, ou *Options* et *Infos contact*, *Modifier nom*, *Bloquer contact* (ou *Débloquer contact*), *Ajouter contact*, *Retirer contact*, *Copier sur serveur* ou *Signal. disp.*

■ Blocage et déblocage des messages

Connectez-vous au service et sélectionnez *Conversations* ou *Contacts Chat*. Sélectionnez dans la liste le contact dont vous souhaitez bloquer les messages entrants. Sélectionnez *Options*, *Bloquer contact*, puis *Valider*.

Pour débloquer les messages provenant de ce contact, connectez-vous au service et sélectionnez *Liste bloquée*. Faites défiler jusqu'au contact dont vous voulez débloquer les messages et sélectionnez *Débloq..*

■ Groupes

Vous pouvez créer vos propres groupes privés pour une session ou utiliser les groupes publics fournis par votre prestataire de services. Les groupes privés n'existent que pour la durée d'une session. Vous ne pouvez ajouter dans un groupe privé que des contacts qui figurent dans votre liste de contacts (et, par conséquent, dans le répertoire du téléphone). Si le serveur auquel vous êtes connecté ne prend pas en charge les services de groupe, les menus correspondant à ces services apparaissent en grisé.

Groupes publics

Vous pouvez enregistrer des signets correspondant à des groupes publics gérés par votre prestataire de services. Connectez-vous au service, sélectionnez *Groupes*, puis *Groupes publics*. Faites défiler jusqu'au groupe avec lequel vous souhaitez communiquer, puis sélectionnez *Rejoind..* Si vous ne figurez pas dans le groupe, entrez le nom d'écran qui vous servira de surnom dans ce groupe. Pour supprimer un groupe dans la liste, sélectionnez *Options*, puis *Supprimer groupe*.

Créer un groupe privé

Connectez-vous au service, sélectionnez *Groupes*, puis *Créer groupe*. Saisissez un nom pour le groupe, puis le nom d'écran que vous utiliserez dans ce groupe. Vous pouvez utiliser un nom d'écran différent pour les autres groupes. Cochez dans la liste des contacts les membres de votre groupe privé, puis rédigez une invitation à envoyer aux nouveaux membres.

■ Paramètres de messagerie instantanée

Vous pouvez recevoir ces paramètres sous la forme d'un message de configuration provenant de votre prestataire de services. Pour obtenir les paramètres sous la forme d'un message de configuration ou pour saisir les paramètres manuellement, voir "Paramètres de configuration" page 96. Pour connaître les paramètres requis pour les services de messagerie instantanée et de présence, renseignez-vous auprès de votre prestataire de services.

Pour accéder au menu *Msgs instantanés* en restant hors ligne, sélectionnez **Menu** > *Messages* > *Msgs instantanés*. Activez un service et sélectionnez *Param. connexion*. Sélectionnez *Configuration*, puis le jeu de paramètres voulu. Sélectionnez *Compte* et choisissez le compte voulu. Sélectionnez *ID utilisateur* pour afficher ou éditer l'ID utilisateur. Sélectionnez *Mot de passe* pour entrer le mot de passe.

10. Journal

L'appareil enregistre les numéros des appels en absence, des appels reçus et composés, ainsi que la durée approximative de vos appels. Pour que ces informations puissent être enregistrées, l'appareil doit être allumé et recevoir le signal du réseau, et le réseau doit prendre en charge ces fonctions.



Pour afficher la liste des appels récents, sélectionnez *Menu > Journal > Appels en absence, Appels reçus* ou *Numéros composés*.

Lorsque vous consultez une liste, sélectionnez *Options* pour consulter la date et l'heure d'appel, modifier ou effacer de la liste le numéro de téléphone correspondant, enregistrer ce numéro dans la fonction *Contact*, ou encore envoyer un message à ce numéro.

■ Effacer les données consignées dans les journaux

Pour effacer le contenu de la liste des appels récents, sélectionnez *Menu > Journal > Supprimer liste derniers appels > Tous, En absence, Reçus* ou *Composés*.

■ Compteurs de données et compteurs de durée d'appel





Remarque : Le montant facturé pour vos appels et les services fournis par le prestataire de services peut varier selon les fonctions du réseau, l'arrondissement au niveau de la facturation, les taxes, etc.

Sélectionnez *Menu > Journal > Durée des appels, Compteur de données GPRS* ou *Compteur de connexion GPRS* pour consulter des informations à caractère général sur vos dernières communications.

11. Noms

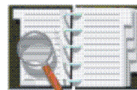
Vous pouvez enregistrer des noms et des numéros de téléphone (contacts) dans la mémoire de l'appareil et dans celle de la carte SIM.



- La mémoire de l'appareil peut contenir des noms, ainsi que des numéros et notes associés à ces noms. Vous pouvez également enregistrer une image pour un certain nombre de noms.
- Les noms et numéros stockés sur la carte SIM sont signalés par .

Si vous souscrivez au service de présence, vous pouvez communiquer votre état de disponibilité à votre liste de contacts (service réseau). Vos informations de présence sont communiquées à toutes les personnes ayant accès à ce service (et demandant cette information). Voir "Ma présence" page 80 et "Noms interrogés" page 83.

■ Paramètres des contacts

Sélectionnez *Menu* > *Contacts* > *Paramètres* > *Mémoire utilisée*, *Affichage de Contacts* ou *Etat de la mémoire*.

■ Ajouter un contact

Sélectionnez *Menu* > *Contacts* > *Ajouter un contact*. Saisissez le nom et le numéro de téléphone. Lorsque le nom et le numéro sont enregistrés, sélectionnez *Finir*.

■ Ajouter des numéros et des notes ou une image

Vous pouvez enregistrer différents types de numéro de téléphone et de brèves notes de texte, ainsi qu'une image, dans la mémoire interne réservée aux contacts.

Le premier numéro enregistré est automatiquement défini comme numéro par défaut et signalé par un cadre autour de l'icône du type de numéro, par exemple



Lorsque vous sélectionnez un nom dans les contacts pour l'appeler, le numéro par défaut est utilisé, sauf si vous en choisissez un autre.

1. Assurez-vous que la mémoire utilisée est *Téléphone* ou *Tél. et carte SIM*. Voir "Paramètres des contacts" page 76.
2. Ouvrez votre liste de contacts et faites défiler jusqu'au contact à modifier.
3. Sélectionnez *Détails* > *Options* et l'une des options suivantes :

Ajouter numéro : sélectionnez l'un des types de numéro, entrez le numéro et sélectionnez *Valider* pour l'enregistrer. Pour définir le numéro sélectionné comme numéro par défaut, activez l'option *Définir par défaut*.

Ajouter détail : sélectionnez l'un des types de numéro, entrez le texte (voir "Rédiger un texte" page 41) et sélectionnez *Valider* pour l'enregistrer. Si vous sélectionnez *ID utilisateur*, choisissez *Chercher* pour rechercher un ID à partir d'un numéro de téléphone mobile ou d'une adresse e-mail (si vous êtes connecté au service approprié). Voir "Ma présence" page 80. Si le système ne trouve qu'un seul ID, celui-ci est enregistré automatiquement. Sinon, pour enregistrer l'ID sélectionnez *Options* > *Enregistrer*. Pour saisir l'ID, sélectionnez *Entrer ID manuel*.. Saisissez l'ID et sélectionnez *Valider* pour l'enregistrer.

Ajouter photo : si vous sélectionnez cette option, la *Galerie* s'ouvre automatiquement pour vous permettre de sélectionner l'image voulue. Ouvrez l'image voulue et sélectionnez *Options > Enreg. ds Contacts*.

4. Choisissez *Retour > Quitter* pour revenir au mode veille.

Pour changer le type de numéro ou de texte, sélectionnez *Changer type* dans la liste d'options. Notez que le type d'ID ne peut pas être modifié lorsque celui-ci figure dans la liste de *Contacts Chat* ou de *Noms interrogés*.

■ Rechercher un contact

Sélectionnez *Menu > Contacts > Chercher* ou, pour rechercher rapidement le nom d'un contact, faites défiler ceux-ci vers le bas en mode veille. Vous pouvez saisir les premières lettres du nom que vous recherchez dans la fenêtre.

■ Options des contacts

Les options suivantes peuvent également être disponibles à partir du menu *Contacts* :

Ajouter un contact et *Suppr.*

Copier : pour copier des noms et des numéros entre le téléphone (répertoire Contacts) et la mémoire de la carte SIM, et vice versa.

Paramètres : pour définir l'affichage des noms et des numéros, et consulter la quantité de mémoire disponible et la quantité de mémoire utilisée. Voir "Paramètres des contacts" page 76.

Appels abrégés : pour attribuer un numéro à une touche d'appel abrégé. Pour activer la fonction d'appel abrégé, voir "Appels abrégés" page 86.

Numéros Info : pour appeler les numéros d'information de votre prestataire s'ils sont enregistrés sur votre carte SIM (service réseau).

N° de service : pour appeler les numéros de service de votre prestataire s'ils sont enregistrés sur votre carte SIM (service réseau).

Mes numéros : pour afficher les numéros attribués à votre carte SIM. Cette fonction n'apparaît que si les numéros sont enregistrés sur votre carte SIM

Groupes d'appel : pour organiser les noms et numéros de téléphone enregistrés dans la mémoire en groupes d'appel auxquels sont associées des sonneries différentes.

Ma présence : pour partager vos informations de présence avec d'autres utilisateurs possédant des appareils compatibles et ayant souscrit au service.

Noms interrogés : pour être informé des informations de présence de vos contacts en créant une liste contacts interrogés.

■ Modifier ou supprimer des informations

1. Recherchez le contact à modifier ou à supprimer, puis sélectionnez *Détails*.
2. Faites défiler jusqu'au nom, numéro, texte ou image à modifier ou supprimer, puis sélectionnez *Options*.
3. Sélectionnez *Modifier nom*, *Modifier numéro*, *Modifier détail*, *Changer photo*, *Supprimer numéro*, *Supprimer détail* ou *Supprimer photo*.

Vous ne pouvez pas modifier ou supprimer un ID figurant dans la liste de *Contacts Chat* ou de *Noms interrogés*.

La suppression d'une image associée à un contact n'entraîne pas sa suppression dans la *Galerie*.

■ Ma présence

Grâce à ce service réseau, vous pouvez partager vos informations de présence avec d'autres utilisateurs possédant des appareils compatibles et ayant souscrit au service. Ces informations comprennent votre état de disponibilité, un message d'état et un logo personnalisé.

Les utilisateurs qui ont souscrit au service et qui souhaitent accéder à vos informations peuvent voir votre état de disponibilité. Cette information est accessible à la section *Noms interrogés* du menu *Contact* des intéressés. Vous pouvez personnaliser les informations que vous partagez avec d'autres personnes et contrôler la liste des personnes ayant accès à votre état.

Avant de pouvoir utiliser cette fonction, vous devez vous abonner au service correspondant. Pour connaître la disponibilité de celui-ci, les modalités d'abonnement et de facturation, et pour recevoir votre ID unique, votre mot de passe et les paramètres requis, contactez votre prestataire de services.

Vous pouvez utiliser les autres fonctions disponibles sur l'appareil tout en étant connecté au service de présence. Celui-ci passe alors à l'arrière-plan.

Se connecter et se déconnecter du service de présence

Sélectionnez *Menu > Contacts > Ma présence > Connexion à 'Ma présence' ou Se déconnecter.*

Mettre à jour vos informations de présence

Sélectionnez *Menu > Contacts > Ma présence > Ma présence actuelle*, et l'une des options suivantes :

Afficher la présence actuelle : sélectionnez *Présence privée* ou *Prés. publique*.

Ma disponibilité : définissez votre état de disponibilité à *Présent* [], *Occupé* [] ou *Non disponible* [].

Mon message de présence : saisissez le texte destiné à vos correspondants ou sélectionnez *Options > Msgs précédents*, puis un ancien message qui servira de message d'état.

Mon logo de présence : sélectionnez un logo personnalisé dans le dossier *Icones* de la Galerie. Si vous sélectionnez *Par défaut*, le logo n'est pas publié.

Montrer à : définissez les groupes que vous autorisez à avoir accès à vos informations de présence, ou choisissez de ne pas diffuser ces dernières.

Choisissez parmi les options suivantes :

- *Privés et publics* : pour que les contacts qui figurent dans votre liste privée puissent accéder à toutes vos informations de présence (disponibilité, message d'état et logo). Les autres contacts n'ont accès qu'à votre état de disponibilité.
- *Visiteurs privés* : pour que les contacts qui figurent dans votre liste privée puissent accéder à toutes vos informations de présence (disponibilité, message

d'état et logo). Les autres utilisateurs n'ont accès à aucune de ces informations.

- *Personne* : si vous sélectionnez cette option, vos informations de présence ne sont pas visibles.

Listes des utilisateurs autorisés à consulter vos informations de présence

Pour afficher la liste des utilisateurs autorisés à accéder à vos informations de présence, sélectionnez *Menu* > *Contacts* > *Ma présence* > *Visiteurs*, puis l'une des options suivantes :

Visiteurs actuels : pour afficher la liste de toutes les personnes ayant demandé à accéder à vos informations de présence.

Liste privée : pour afficher la liste des utilisateurs autorisés à accéder à toutes vos informations de présence (y compris à votre état de disponibilité, message d'état et logo). Vous pouvez gérer votre propre liste privée. Les contacts qui ne figurent pas sur votre liste privée n'ont accès qu'à votre état de disponibilité.

Liste bloquée : pour afficher la liste des personnes auxquelles vous avez bloqué l'accès à vos informations de présence.

Paramètres de présence

Sélectionnez *Menu* > *Contacts* > *Ma présence* > *Paramètres*, et l'une des options suivantes :

Montrer présence quand tél. inactif : sélectionnez *Activée* pour afficher le témoin représentant votre état actuel en mode veille.

Synchroniser avec les modes : sélectionnez *Activée* pour indiquer si vous souhaitez mettre à jour les paramètres *Mon message de présence* et *Ma disponibilité* manuellement ou automatiquement en les associant au mode actif. Voir "Modes" page 89. Vous ne pouvez pas associer un logo personnalisé à un mode.

Type de connex. : définissez si l'appareil se connecte automatiquement au service au moment de sa mise sous tension.

Paramètres Chat et 'Ma présence' : affichez et modifiez vos paramètres de messagerie instantanée et de présence.

■ Noms interrogés

Vous pouvez être informé des informations de présence de vos contacts en créant une liste contacts interrogés. Vous pouvez consulter les informations de présence de vos contacts (si ceux-ci et le réseau le permettent).

Pour pouvoir utiliser cette fonction, vous-même et le(s) contact(s) que vous souhaitez interroger devez vous abonner au service correspondant (voir "Ma présence" page 80). Vous devez utiliser la mémoire *Téléphone* ou *Tél. et carte SIM* pour que cette fonction soit disponible (voir "Paramètres des contacts" page 76).

Pour vous connecter au service de présence, sélectionnez *Menu > Contacts > Ma présence > Connexion à 'Ma présence'*.

Ajouter des contacts aux noms interrogés

1. Sélectionnez *Menu > Contacts > Noms interrogés*. Si vous n'êtes pas connecté au service de présence, un message s'affiche sur l'appareil pour vous demander si vous souhaitez vous connecter maintenant.
2. Si vous n'avez enregistré aucun contact dans votre liste, sélectionnez *Ajouter*. Sinon, sélectionnez *Options > Nulle interrogation*. La liste de vos contacts s'affiche.
3. Sélectionnez un contact dans la liste. Si l'ID correspondant est déjà enregistré, le contact est alors ajouté à la liste des noms interrogés. Si plusieurs ID existent, vous devez en sélectionner un.

Une fois le contact inscrit, le texte *Interrogation activée* s'affiche.

Afficher les noms interrogés

Vous pouvez afficher ces noms en faisant défiler la liste des contacts ou via le menu *Noms interrogés*.

Sélectionnez *Menu > Contacts > Noms interrogés*. Le premier contact de la liste des noms interrogés s'affiche, ainsi que les informations de présence suivantes :

- un texte descriptif indiquant la disponibilité du contact (si l'utilisateur la définit)
- des icônes indiquant l'état de présence du contact
L'icône  indique qu'aucune information de présence n'est disponible pour la personne.

Sélectionnez *Détails* pour afficher les détails du contact sélectionné, ou *Options*, puis choisissez l'une des options suivantes :

Nvlle interrogation : pour ajouter un contact à la liste des noms interrogés.

Chat : pour démarrer une conversation.

Envoyer message : pour envoyer un message texte au contact sélectionné.

Envoyer e-mail : pour envoyer un e-mail au contact sélectionné.

Envoyer carte vis. : pour envoyer une carte de visite au contact sélectionné.

Ne plus interroger : pour supprimer le contact sélectionné de la liste des noms interrogés.

Se désinscrire auprès d'un contact

Pour désinscrire un contact de la liste des *Contacts*, puis faites défiler vers le bas en mode veille, puis jusqu'au contact voulu. Sélectionnez *Détails*, l'ID voulu et appuyez sur *Options*. Pour vous désinscrire, sélectionnez *Ne plus interroger* > *Oui*.

Pour vous désinscrire via le menu *Noms interrogés*, voir "Afficher les noms interrogés" page 84.

■ Envoyer et recevoir une carte de visite

Vous pouvez envoyer et recevoir des informations de contact sous forme de carte de visite si vous utilisez un appareil compatible. Après réception d'une carte de visite, sélectionnez *Afficher* > *Enregistrer* pour enregistrer la carte dans la mémoire de l'appareil. Pour effacer la carte de visite, sélectionnez *Quitter* > *Oui*.

Pour envoyer une carte de visite :

1. Dans les *Contacts*, recherchez le nom et le numéro de téléphone à envoyer.
2. Sélectionnez *Détails* > *Options* > *Envoyer carte vis.*
3. Sélectionnez *En message texte* (service réseau), *Par multimédia* (service réseau) ou *Par infrarouge* ou *Par Bluetooth*.
4. Choisissez *N° par défaut* ou *Tous les détails*.

■ Appels abrégés

Pour attribuer un numéro à une touche d'appel abrégé :

1. Sélectionnez *Menu*>*Contacts* > *Options* > *Appels abrégés*, puis faites défiler jusqu'à la touche numérique voulue.
2. Sélectionnez *Attribuer* ou, si un numéro est déjà attribué à cette touche, *Options* > *Changer*.
3. Sélectionnez *Chercher*, puis le nom et le numéro que vous souhaitez attribuer.
Si la fonction *Appels abrégés* est désactivée, l'appareil vous propose de l'activer. Voir aussi *Appels abrégés* à la section "Paramètres d'appel" page 93.

Pour utiliser la fonction d'appels abrégés, maintenez la touche voulue appuyée en mode veille.

■ Numérotation vocale

Vous pouvez établir un appel téléphonique à l'aide d'un identificateur vocal associé au numéro de téléphone. Tout mot prononcé, par exemple le nom d'une

personne, peut constituer un identificateur vocal. Vous pouvez ajouter jusqu'à 10 identificateurs vocaux.

Remarques importantes sur les identificateurs vocaux :

- Les identificateurs vocaux sont indépendants de la langue. Ils ne dépendent que de la voix du locuteur.
- Vous devez prononcer le nom exactement comme lors de son enregistrement.
- Les identificateurs vocaux sont sensibles au bruit de fond. Enregistrez les identificateurs vocaux et utilisez-les dans un environnement silencieux.
- Les noms très courts ne sont pas acceptés. Utilisez par conséquent des noms longs et évitez l'utilisation de noms similaires pour des numéros différents.



Remarque : L'utilisation d'identificateurs vocaux est parfois difficile dans un environnement bruyant ou en situation d'urgence. Vous ne devez donc pas compter uniquement sur la numérotation vocale en toutes circonstances.

Ajouter et gérer les identificateurs vocaux

Enregistrez ou copiez dans la mémoire de l'appareil les contacts auxquels vous souhaitez ajouter un identificateur vocal. Vous pouvez aussi ajouter des identificateurs vocaux à des noms stockés sur la carte SIM, mais si vous remplacez celle-ci par une nouvelle, vous devrez supprimer ces identificateurs pour pouvoir en attribuer de nouveaux.

1. Poussez le joystick vers le bas en mode veille pour ouvrir la liste de contacts.
2. Faites défiler jusqu'au contact auquel vous souhaitez attribuer un identificateur vocal et sélectionnez *Détails*.

3. Faites défiler jusqu'au numéro de téléphone voulu et sélectionnez *Options* > *Ajouter Id. vocal*.
4. Sélectionnez *Début* et prononcez distinctement le(s) mot(s) que vous souhaitez enregistrer comme identificateur vocal.

Après l'enregistrement, l'appareil lit l'identificateur.  signale qu'un identificateur est défini pour ce numéro de téléphone.

Pour contrôler les identificateurs vocaux, sélectionnez *Menu* > *Contacts* > *Id. vocaux*. Faites défiler jusqu'au contact associé à l'identificateur vocal à vérifier et indiquez si vous voulez écouter, supprimer ou modifier celui-ci.

Appeler par identification vocale

En mode veille, maintenez la touche *Touche écran droite* appuyée. L'appareil émet un bref signal et affiche le message *Parlez maintenant*. Prononcez l'identificateur vocal distinctement. L'appareil lit l'identificateur reconnu et compose le numéro de téléphone associé à celui-ci 1,5 secondes après.

12. Paramètres

Vous pouvez régler différents paramètres de l'appareil, y compris ceux qui concernent les appels, le téléphone, la sécurité, etc.

■ Modes

Utilisez les *Modes* pour définir et personnaliser les sonneries et autres sons de l'appareil en fonction des événements ou des situations. Vous pouvez personnaliser les modes à votre guise, puis activer celui que vous souhaitez utiliser. Les modes disponibles sont *Général*, *Silencieux*, *Réunion*, *En extérieur*, *Mon style 1* et *Mon style 2*.

Sélectionnez *Menu > Paramètres > Modes*. Sélectionnez un mode, puis :

Activer : pour activer le mode sélectionné.

Personnaliser : pour personnaliser le mode. Sélectionnez le paramètre que vous souhaitez changer et effectuez les changements voulus.

Programmer : pour que le mode reste actif pendant une durée donnée (maximum 24 heures). Indiquez l'heure d'expiration. Lorsque le mode expire, le mode précédent sans délai programmé redevient actif.

■ Thèmes

Un thème regroupe un ensemble d'éléments (écran de veille, fond d'écran, sonnerie et schéma de couleurs) qui vous permettent de personnaliser votre

appareil pour des événements ou des environnements spécifiques. Les thèmes sont stockés dans la *Galerie*. Pour activer un thème, procédez comme suit :

1. Sélectionnez *Menu > Paramètres > Thèmes > Choisir thème*.

La Galerie s'ouvre automatiquement pour vous permettre de sélectionner le thème voulu.

2. Ouvrez le dossier *Thèmes*, faites défiler jusqu'à un thème et sélectionnez *Options > Appliquer thème*.

Voir "Galerie" page 99.

Pour télécharger de nouveaux thèmes, sélectionnez *Menu > Paramètres > Thèmes > Téléch. thèmes*. Voir "Télécharger du contenu" page 124.

■ Paramètres de sonorisation

Pour modifier les paramètres de sonorisation du mode actif, sélectionnez *Menu > Paramètres > Param. sonneries*. Sélectionnez et modifiez à votre convenance les options *Signalisation des appels, Sonnerie, Volume sonnerie, Vibreur, Signalisation des messages, Signalisation des msgs instantanés, Bips touches* et *Bips*. Vous trouverez les mêmes paramètres dans le menu *Modes* (voir "Modes" page 89).

Sélectionnez *Signalisation pour* afin que l'appareil sonne uniquement pour les appels provenant des numéros appartenant au groupe d'appel sélectionné. Faites défiler jusqu'au groupe d'appel voulu ou choisissez *Tous les appels > Marquer*.

■ Raccourcis personnels

Les raccourcis personnels vous permettent d'accéder rapidement aux fonctions de l'appareil que vous utilisez souvent.

Touche écran droite

Sélectionnez *Menu > Paramètres > Raccourcis personnels > Touche écran droite* et une fonction de la liste à associer à la touche. Voir "Écran de départ (mode veille)" page 22. Ce menu n'est pas accessible chez tous les opérateurs.

Fonctions de Aller à

Pour associer des fonctions de l'appareil à la liste de raccourcis *Aller à* à partir d'une liste prédéfinie, sélectionnez *Aller à > Options > Sélectionner les options de 'Aller à'*.

Sélectionnez *Aller à > Options > Organiser les options de 'Aller à'* pour réorganiser les fonctions de votre liste de raccourcis personnels. Voir "Écran de départ (mode veille)" page 22.

Commandes vocales

Certaines fonctions de menu peuvent être activées par une commande vocale. Vous pouvez associer jusqu'à cinq fonctions à des commandes vocales.

Sélectionnez *Menu > Paramètres > Raccourcis personnels > Cmdes vocales*. Sélectionnez le dossier de fonctions voulu, faites défiler jusqu'à la fonction à

laquelle vous souhaitez associer une commande vocale et choisissez **Ajouter**. Les commandes vocales sont repérées par .

Les règles de la section "Appeler par identification vocale" page 88 s'appliquent également lorsque vous utilisez les commandes vocales.

■ Paramètres d'affichage

Sélectionnez *Menu > Paramètres > Paramètres d'affichage* et l'une des options suivantes :

Fond d'écran : pour qu'un fond d'écran s'affiche lorsque l'appareil est en mode veille.

Indépendamment des paramètres configurés pour l'écran de veille, et à des fins d'économie d'énergie, un écran représentant une horloge numérique s'affiche au terme d'un certain délai d'inactivité de l'appareil, quand aucune fonction n'est utilisée.

Schéma couleurs : pour changer la couleur d'affichage de composants comme les témoins, barres de signal et de charge de la batterie, et l'image d'arrière-plan qui s'affiche lorsqu'une fonction de menu est active, par exemple.

Affichage menu : pour définir l'affichage du menu principal sur l'appareil.

Logo opérateur : pour afficher ou masquer le logo opérateur.

Ecran de veille : sélectionnez *Sélect. écon. écran* pour définir comme écran de veille une animation ou une image fixe provenant de la *Galerie*. Sélectionnez le *Délai* au terme duquel l'affichage de l'écran de veille sera activé. Sélectionnez *Activé* pour activer l'écran de veille. Sélectionnez *Désactivée* pour désactiver l'écran de veille.

■ Paramètres heure et date

Sélectionnez *Menu* > *Paramètres* > *Paramètres heure et date* et l'une des options suivantes :

Horloge : pour activer ou désactiver l'affichage de l'heure en mode veille, pour régler l'horloge et pour choisir le fuseau horaire et le format d'affichage de l'heure.

Date : pour activer ou désactiver l'affichage de la date en mode veille, pour régler la date et choisir le format de date et le séparateur de date.

Mise à jour auto. date et heure (service réseau) : pour que l'appareil mette à jour automatiquement la date et l'heure en fonction du fuseau horaire actuel.

■ Paramètres d'appel

Sélectionnez *Menu* > *Paramètres* > *Paramètres d'appel* et l'une des options suivantes :

Renvoi d'appel (service réseau) : pour renvoyer les appels entrants. Pour plus de détails, contactez votre prestataire de services.

Réponse toutes touches : sélectionnez *Activée* pour pouvoir répondre à un appel en appuyant brièvement sur n'importe quelle touche, excepté la touche **Marche/Arrêt** ou **Terminer**.

Rappel automatique : sélectionnez *Activée* pour que l'appareil effectue jusqu'à 10 tentatives d'appel après un appel infructueux.

Appels abrégés : sélectionnez *Activée*. Pour appeler les correspondants et numéros de téléphone attribués aux touches d'appel abrégé **2** à **9**, maintenez la touche numérique correspondante appuyée.

Mise en attente des appels : sélectionnez *Activer* pour que le réseau vous signale un nouvel appel même si vous avez un appel en cours (service réseau).

Résumé après appel : sélectionnez *Activée* pour que l'appareil affiche brièvement après chaque appel la durée et le coût approximatifs de celui-ci (service réseau).

Envoyer mon numéro (service réseau) : sélectionnez *Défini par réseau, Oui* ou *Non*.

Ligne des appels sortants (service réseau) : pour sélectionner la ligne téléphonique 1 ou 2 afin d'émettre un appel. Cette option est affichée uniquement si votre carte SIM la gère.

■ Paramètres du téléphone

Sélectionnez *Menu > Paramètres > Paramètres du téléphone* et l'une des options suivantes :

Langue du téléphone : pour définir la langue d'affichage des textes sur l'appareil. Si vous sélectionnez *Automatique*, l'appareil choisit la langue en fonction des informations de la carte SIM.

Etat de la mémoire : pour afficher la quantité de mémoire disponible, utilisée et occupée pour chaque fonction. Vous trouverez également les données concernant la mémoire dans le menu de certaines fonctions. Pour plus d'informations sur la mémoire partagée, voir "Mémoire partagée" page 12.

Verrou automatique du clavier : pour paramétrer l'appareil afin que le clavier se verrouille automatiquement lorsque l'appareil reste en mode veille et qu'aucune fonction n'est utilisée pendant un temps donné. Sélectionnez *Activé*, puis définissez le délai voulu (de 5 secondes à 60 minutes).

Lorsque le verrouillage du clavier est activé, il peut toujours être possible d'émettre des appels au numéro d'urgence officiel. Entrez le numéro d'urgence, puis appuyez sur **Appeler**.

Verrou de sécurité : voir "Verrou de sécurité" page 39.

Affichage infos cellule : sélectionnez *Affichées* pour recevoir ces informations du réseau en fonction de la cellule utilisée (service réseau).

Message d'accueil : écrivez le message qui sera brièvement affiché à chaque mise sous tension de l'appareil. Pour enregistrer la note, sélectionnez *Enreg.*.

Sélection de l'opérateur : sélectionnez *Automatique* pour que l'appareil sélectionne automatiquement l'un des réseaux cellulaires disponibles dans votre zone géographique. Si vous sélectionnez *Manuel*, vous pouvez choisir un réseau à condition qu'il ait un accord d'itinérance avec votre prestataire de services.

Confirmer actions service SIM : voir "Services SIM" page 130.

Activation de l'aide : pour indiquer si vous souhaitez afficher les textes d'aide.

Bip d'allumage : pour indiquer si l'appareil doit émettre un bip à la mise sous tension.

■ Connectivité paramètres

Vous pouvez définir les paramètres des connexions Bluetooth, infrarouge et GPRS distantes. Pour plus d'informations sur les connexions Bluetooth, voir "Bluetooth" page 131. Pour plus d'informations sur les connexions infrarouge, voir "Infrarouge" page 136. Pour plus d'informations sur les connexions GPRS, voir "GPRS" page 137.

■ Paramètres des accessoires

Le menu Paramètres des accessoires n'apparaît que si l'appareil est connecté, ou l'a été, à des accessoires mobiles compatibles, chargeurs ou unités mains libres.

Sélectionnez *Menu > Paramètres > Paramètres des accessoires*. Vous pouvez sélectionner le menu d'un accessoire si l'accessoire correspondant est connecté à l'appareil, ou qu'il l'a été.

■ Paramètres de configuration

Pour pouvoir utiliser certains services réseau, vous devez disposer sur votre appareil des paramètres de configuration appropriés. Vous pouvez recevoir les paramètres requis sous la forme d'un message de configuration provenant du prestataire proposant ce service, ou saisir manuellement vos paramètres personnels. Vous pouvez enregistrer sur l'appareil les paramètres de configuration de différents prestataires de services (jusqu'à 10) et les gérer depuis ce menu.

Sélectionnez *Menu > Paramètres > Paramètres de configuration* et l'une des options suivantes :

Paramètres de config. par défaut : pour afficher la liste des prestataires de services enregistrés sur l'appareil (le prestataire de services par défaut est en surbrillance) et pour en sélectionner un autre par défaut. Faites défiler jusqu'à un prestataire et sélectionnez *Détails* pour consulter la liste. Pour supprimer un prestataire de services de la liste, sélectionnez *Options > Suppr.*

Activer paramètres par défaut : pour que les applications utilisent les paramètres fournis par le prestataire de services.

Point d'accès préféré : pour sélectionner un autre point d'accès. En règle générale, le point d'accès utilisé est celui de votre prestataire de services.

Pour saisir, consulter et éditer ces paramètres manuellement, sélectionnez *Menu > Paramètres > Paramètres de configuration > Paramètres de config. perso.* Pour ajouter une nouvelle configuration, sélectionnez *Ajouter nouveau* ou *Options > Ajouter nouveau*. Choisissez un type d'application dans la liste et saisissez tous les paramètres requis. Pour activer les paramètres, sélectionnez *Retour*

Pour consulter ou éditer les paramètres définis par l'utilisateur, sélectionnez l'application voulue, puis le paramètre à éditer.

■ Paramètres de sécurité

Lorsque vous utilisez des fonctions de sécurité restreignant les appels (limitation des appels, groupe limité d'utilisateurs et liste de numéros autorisés), il peut toujours être possible d'émettre des appels au numéro d'urgence officiel programmé dans votre appareil.

Sélectionnez *Menu > Paramètres > Sécurité* et l'une des options suivantes :

Demande du code PIN : pour que l'appareil demande le code PIN à chaque mise sous tension. Certaines cartes SIM ne permettent pas de désactiver la demande du code PIN.

Appels limités (service réseau) : pour restreindre vos appels entrants et sortants. Le mot de passe de limitation est requis.

Liste de numéros autorisés : pour restreindre vos appels sortants à certains numéros sélectionnés, si votre carte SIM le permet.

Groupe limité d'utilisateurs : ce service réseau vous permet de spécifier le groupe de correspondants que vous pouvez appeler et qui peuvent vous appeler.

Niveau sécurité : sélectionnez *Téléphone* pour que l'appareil demande le code de sécurité quand une nouvelle carte SIM y est insérée. Sélectionnez *Mémoire* pour que l'appareil demande le code de sécurité lorsque la mémoire de la carte SIM est sélectionnée et que vous voulez activer une autre mémoire.

Codes d'accès : pour changer le code de sécurité, le code PIN ou PIN2 ou le mot de passe de limitation.

■ Rétablir la configuration d'origine

Pour rétablir les valeurs d'origine des paramètres des menus, sélectionnez *Menu > Paramètres > Restaurer configuration d'origine*.

■ Menu Opérateur

Depuis ce menu, vous pouvez accéder à un portail de services proposés par votre prestataire de services. Ce menu est spécifique à l'opérateur. Son nom et l'icône correspondante varient d'un opérateur à l'autre. Pour plus d'informations, contactez votre prestataire de services.

L'opérateur peut mettre à jour ce menu par le biais d'un message de service. Pour en savoir plus, reportez-vous à la section "Messages services" page 125.

13. Galerie

Dans ce menu, vous pouvez gérer les graphiques, les images, les clips vidéo, les enregistrements, les thèmes et les sonneries enregistrés sur l'appareil. Ces fichiers sont classés dans différents dossiers.

Votre appareil supporte un système de gestion des droits numériques (DRM, Digital Rights Management) à des fins de protection du contenu. Un contenu spécifique, comme par exemple une sonnerie, peut être protégé et associé à cette fin à certaines règles d'utilisation, comme un nombre et une période d'utilisation donnés, par exemple. Ces règles sont définies dans la clé d'activation du contenu. En fonction des prestataires de services, celle-ci peut vous être fournie en même temps que le contenu ou séparément. Les clés d'activation peuvent faire l'objet de mises à jour. Avant de récupérer du contenu, veillez à toujours contrôler les conditions et clés d'activation qui y sont associés, celui-ci pouvant être payant.

Certaines images, sonneries et autres contenus protégés par un copyright peuvent être impossible à copier, à modifier ou à transférer.

1. Sélectionnez *Menu* > *Galerie*.

Une liste de dossiers s'affiche. *Photos*, *Clips vidéo*, *Thèmes*, *Icones*, *Tonalités* et *Enreg.* sont les dossiers par défaut de l'appareil.

2. Faites défiler jusqu'à un dossier et sélectionnez *Ouvrir* pour afficher la liste des fichiers du dossier, ou *Options* pour accéder à des options supplémentaires.
3. Après avoir ouvert un dossier, sélectionnez le fichier que vous voulez afficher, puis *Ouvrir*.

Si vous avez sélectionné le dossier *Thèmes*, faites défiler jusqu'à un thème et sélectionnez **Ouvrir** > *Afficher* pour l'ouvrir. Pour l'activer, sélectionnez *Options* > *Appliquer thème*.

4. Après avoir ouvert un fichier, vous pouvez sélectionner *Options* pour accéder à des options supplémentaires.

14. Appareil photo

Grâce à l'appareil photo intégré, vous pouvez prendre des photos ou enregistrer des clips vidéo. L'appareil photo génère des images au format JPEG et des clips vidéo au format 3GP.

Le Nokia 6822 prend en charge une résolution de capture d'images de 640 x 480 pixels. La résolution de l'image sur ces appareils peut apparaître différemment.

■ Photos et clips vidéo

Sélectionnez *Menu* > *Appareil photo*. L'image que reçoit l'objectif s'affiche sur l'écran, ce qui vous permet d'utiliser ce dernier comme viseur. Faites défiler vers la gauche ou vers la droite pour changer de mode dans l'appareil photo : *Photo standard*, *Photo portrait*, *Vidéo* ou *Mode nuit* (si l'éclairage n'est pas suffisant pour prendre des photos). Pour associer la photo à un nom ou un numéro de téléphone enregistré dans les contacts, sélectionnez l'option *Photo portrait*.

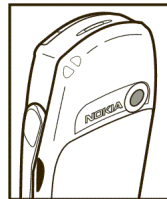

Prendre une photo

Sélectionnez *Capturer*. Le téléphone émet un son d'obturateur. La photo est enregistrée dans le dossier *Photos* du menu *Galerie*,

Pour envoyer la photo sous forme de message multimédia, sélectionnez *Envoyer*.

Sélectionnez *Retour* pour prendre une autre photo ou *Options* et choisissez par exemple de renommer ou d'agrandir la photo, de régler le contraste, d'afficher les détails, de définir la photo comme fond d'écran ou de la supprimer, ou d'ouvrir la galerie.

Vous pouvez activer le retardateur de l'appareil photo pour une photo à la fois. Activez le mode photo et sélectionnez *Options* > *Retardateur* > *Début* ; l'appareil prend la photo au terme du délai défini. Un bip est émis pendant l'exécution du retardateur.

Enregistrer une vidéo

Pour commencer à enregistrer un clip vidéo, sélectionnez *Enreg.* Durant l'enregistrement d'un clip vidéo, le temps d'enregistrement restant est affiché en haut de l'écran.

Pour interrompre l'enregistrement, sélectionnez *Pause*. Pour reprendre l'enregistrement, sélectionnez *Contin..* Pour arrêter l'enregistrement, sélectionnez *Arrêter*. L'enregistrement est stocké dans le dossier *Clips vidéo* du menu *Galerie*, Pour visualiser le clip vidéo que vous venez d'enregistrer, sélectionnez *Lecture*.

Sélectionnez *Retour* pour commencer à enregistrer un nouveau clip vidéo ou *Options* et choisissez, par exemple, de supprimer ou de renommer le clip vidéo, de régler le contraste, d'afficher les détails, de l'envoyer sous forme de message multimédia, d'ouvrir la galerie ou d'activer ou de désactiver le microphone.

■ Paramètres de l'appareil photo

Sélectionnez *Menu > Appareil photo > Options*. Selon le mode de l'appareil photo activé, vous pouvez accéder à certaines des options suivantes : *Changer de mode, Retardateur, Désactiver micro/Activer micro, Ouvrir Galerie, Paramètres* [pour régler les paramètres de l'appareil photo], *Mode par défaut, Qualité photo, Durée clip vidéo, Sons app. photo* et *Titre par défaut*.

15. Organiseur

Vous pouvez organiser des tâches grâce aux outils et fonctions disponibles dans ce menu.

■ Réveil

Vous pouvez programmer l'appareil pour sonner à une heure donnée.

Sélectionnez *Menu > Organiseur > Alarme*.

Pour programmer une alarme, sélectionnez *Heure du réveil* et saisissez l'heure voulue. Pour changer l'heure de sonnerie programmée, sélectionnez *Activée*.

Sélectionnez *Répéter alarme* pour que l'appareil émette un bip de signalisation les jours définis.

Sélectionnez *Sonnerie réveil*, puis une sonnerie par défaut. Pour personnaliser votre réveil, choisissez une alarme dans la liste des sonneries ou dans la *Galerie*.

Lorsque l'heure programmée pour l'alarme est atteinte, la sonnerie retentit et le texte *C'est l'heure!*, accompagné de l'heure courante, est affiché et clignote à l'écran, et ce, même si l'appareil est hors tension. Sélectionnez *Arrêter* pour arrêter la sonnerie. Si vous laissez la sonnerie retentir pendant une minute ou si vous sélectionnez *Répéter*, la sonnerie s'arrête pendant 10 minutes environ puis recommence.

Si l'heure définie pour l'alarme est atteinte alors que l'appareil est hors tension, l'appareil se met automatiquement sous tension et émet un signal sonore

correspondant à l'alarme. Si vous sélectionnez *Arrêter*, l'appareil demande si vous voulez l'activer pour des appels. Sélectionnez *Non* pour mettre l'appareil hors tension ou sur *Oui* pour émettre et recevoir des appels. Ne sélectionnez pas *Oui* lorsque l'utilisation des appareils sans fil risque de provoquer des interférences ou de présenter un danger.

■ Agenda

Sélectionnez *Menu > Organiseur > Agenda*.

Le jour courant est entouré d'un cadre. Si des notes existent à ce jour, il est affiché en gras. Pour afficher les notes du jour, sélectionnez *Afficher*. Pour afficher l'ensemble de la semaine, sélectionnez *Options > Affichage par sem.*. Pour afficher une seule note, sélectionnez *Afficher*.

La vue de l'agenda peut comporter d'autres options telles que des options permettant de créer, d'effacer, d'éditer, de déplacer ou de répéter une note, de la copier à un autre jour, ou encore de l'envoyer directement vers un appareil compatible ou sous forme de message texte ou multimédia.

Dans le menu *Paramètres*, vous pouvez définir la date, l'heure, le fuseau horaire, le format de date et d'heure, et le premier jour de la semaine. L'option *Auto-suppression des notes* vous permet de configurer l'appareil pour supprimer automatiquement toutes les notes anciennes au bout d'un délai spécifié.

Pour effacer toutes les notes de l'agenda, sélectionnez la vue mensuelle ou hebdomadaire, appuyez sur *Options > Supprimer notes*.

Rédiger une note d'agenda

Sélectionnez *Menu > Organiseur > Agenda*. Faites défiler jusqu'à la date voulue et sélectionnez *Options > Rédiger note*. Sélectionnez l'un des types de note suivants :

 *Réunion*,  *Appel*,  *Anniversaire*,  *Mémo* ou  *Rappel*.

Alarmes associées à une note d'agenda

L'appareil doit être sous tension pour que l'alarme associée à une note d'agenda puisse retentir. Pour associer une alarme qui se déclenche même lorsque l'appareil est hors tension, voir "Réveil" page 104.

Lorsqu'une alarme est déclenchée par une note, la sonnerie de l'appareil retentit et la note s'affiche. Lorsqu'une note d'appel  est affichée, vous pouvez appeler le numéro indiqué en appuyant sur **Appeler**. Pour arrêter l'alarme et consulter la note, sélectionnez *Afficher*. Sélectionnez *Répéter* et l'alarme de l'appareil retentit à nouveau au bout de 10 minutes. Pour arrêter l'alarme sans consulter la note, sélectionnez *Quitter*.

■ A faire

Vous pouvez enregistrer une note concernant une tâche à faire, lui associer un niveau de priorité et la marquer comme effectuée une fois la tâche terminée. Vous pouvez trier les notes par priorité ou par date.

Sélectionnez *Menu > Organiseur > A faire*.

Sélectionnez *Nv. note* pour rédiger une note. Entrez la note et sélectionnez *Enreg.*. Sélectionnez la priorité de la note. L'appareil définit automatiquement l'échéance

sans alarme d'une note. Pour modifier l'échéance d'une note, affichez la note et sélectionnez l'option appropriée.

Lorsque vous consultez une note, vous pouvez sélectionner les *Options* consulter et supprimer la note sélectionnée, et supprimer toutes les notes que vous avez marquées comme étant des tâches effectuées. Vous pouvez trier les notes en fonction de leur priorité ou de leur échéance, envoyer une note à un autre appareil, enregistrer une note comme note d'agenda ou accéder à l'agenda. Vous pouvez également modifier la note elle-même, son niveau de priorité ou son échéance, ou encore indiquer que la tâche correspondante a été effectuée.

■ Notes

Vous pouvez utiliser cette application pour rédiger et envoyer des notes vers des périphériques compatibles par MMS.

Sélectionnez *Menu* > *Organiseur* > *Notes*. Lorsque vous créez une note, l'appareil vous demande de régler la date et l'heure si ce n'est pas déjà fait. Pour ajouter une note, sélectionnez *Nv. note*. Entrez la note et sélectionnez *Enreg.*. Sinon, faites défiler jusqu'à celle-ci et sélectionnez *Afficher* ou *Options* pour afficher les options disponibles.

■ Portefeuille

Dans *Portefeuille*, vous pouvez enregistrer des informations personnelles comme des numéros de cartes de crédit et des adresses, par exemple. Tout en naviguant, les données enregistrées dans le portefeuille peuvent être récupérées facilement et insérées automatiquement dans les champs requis, par exemple, lorsque vous

réalisez des achats (à condition que le service prenne en charge cette fonction). Vous pouvez également enregistrer vos codes d'accès aux services mobiles nécessitant un nom d'utilisateur et un mot de passe.

Si vous avez essayé d'accéder ou que vous avez accédé à des informations confidentielles nécessitant l'utilisation d'un mot de passe, videz la mémoire cache après chaque utilisation. Pour vider la mémoire cache, voir "Mémoire cache" page 125.

Définir le code portefeuille

Les données du portefeuille sont protégées par un code que vous pouvez définir lorsque vous accédez au portefeuille pour la première fois. Sous *Créer code portefeuille*: saisissez le code et sélectionnez *Valider* pour le confirmer. Sous *Vérification du code portefeuille*: saisissez à nouveau le code et sélectionnez *Valider*.

Effacer le contenu du portefeuille

Si vous souhaitez effacer tout le contenu du portefeuille et son code d'accès, saisissez *#7370925538# en mode veille. Il vous faut également le code de sécurité de l'appareil (voir "Codes d'accès" page 39).

Utiliser le portefeuille

Pour configurer vos informations personnelles, utilisez le menu Portefeuille. Pour utiliser le contenu du portefeuille lorsque vous êtes connecté à un service mobile, accédez au portefeuille depuis le navigateur (voir "Web" page 119).

Pour utiliser le portefeuille, sélectionnez *Menu > Applications > Organiseur > Portefeuille*. Entrez votre code portefeuille, sélectionnez *Valider* et l'une des options suivantes :

Profils portef. : après avoir enregistré des informations personnelles relatives à vos cartes, vous pouvez les combiner dans un profil de portefeuille spécifique. Vous pouvez ensuite utiliser ce profil pour récupérer les données de différentes cartes lorsque vous naviguez.

Cartes : grâce à cette option, vous pouvez créer et enregistrer des *Cartes paiement*, des *Cartes de fidélité*, des *Cartes d'accès*, des *Cartes infos util.* ou des *Cartes adresses*. Pour connaître la disponibilité de ce service, contactez l'émetteur de la carte ou votre prestataire de services.

Tickets : permet d'enregistrer les notifications de reçus ("e-tickets") concernant les achats que vous effectuez via un service mobile.

Reçus : enregistrez les reçus relatifs à des achats effectués via un service mobile.

Notes perso. : enregistrez des informations personnelles comme des numéros de compte bancaire, mots de passe ou différents codes. Les notes personnelles du portefeuille sont protégées par le code PIN portefeuille. Lorsque vous consultez une note, sélectionnez *Options* et *Envoyer en texte* pour la copier sous forme de message texte ; *Copier ds agenda* pour la copier dans l'agenda sous forme de mémo ; *Utiliser détail* pour en extraire les numéros, adresses e-mail et URL, et *Suppr.* pour effacer la note affichée.

Paramètres : utilisez cette option pour modifier les paramètres du portefeuille.

■ Synchronisation

La synchronisation vous permet d'enregistrer des données d'agenda et de contact sur un PC compatible ou sur un serveur Internet distant (service réseau). Si vous avez enregistré des données sur un serveur Internet distant, vous pouvez lancer la synchronisation du serveur et de l'appareil à partir de ce dernier. Vous pouvez également synchroniser les données de contacts, l'agenda et les notes de l'appareil pour qu'elles correspondent à celles d'un PC compatible en lançant la synchronisation à partir de ce dernier.

Les données de contacts stockées sur votre carte SIM ne seront pas synchronisées.

Synchroniser à partir de l'appareil

Avant d'effectuer la synchronisation à partir de l'appareil, vous devez vous abonner au service de synchronisation et vous procurer les paramètres requis auprès de votre prestataire de services. Pour connaître la disponibilité et les paramètres de ce service, renseignez-vous auprès de votre prestataire de services.

Pour lancer la synchronisation à partir de l'appareil, procédez comme suit :

1. Activez les paramètres de connexion nécessaires à la synchronisation. Voir "Synchronisation paramètres" page 111.
2. Sélectionnez *Menu > Organiseur > Synchronisation > Sync par serveur > Données à synchroniser*, marquez les données à synchroniser et sélectionnez *Finir > Synchroniser*.

Les données marquées du jeu actif sont synchronisées après confirmation.

Synchronisation paramètres

Vous pouvez recevoir les paramètres de synchronisation requis pour votre appareil sous la forme d'un message de configuration provenant de votre prestataire de services. Pour connaître la disponibilité et les paramètres de ce service, renseignez-vous auprès de votre prestataire de services. Pour saisir les paramètres manuellement, voir "Paramètres de configuration" page 96.

Sélectionnez *Menu > Organiseur > Synchronisation > Sync par serveur > Paramètres sync > Configuration*. Sélectionnez le prestataire de services dont vous voulez activer les paramètres et appuyez sur *Sélectionner*. Sélectionnez *Compte* pour afficher les comptes proposés par le prestataire de services. Si plusieurs comptes sont affichés, sélectionnez celui que vous voulez utiliser.

Synchroniser les données à partir d'un PC compatible

Pour connecter votre appareil à un PC et synchroniser les contacts, l'agenda et les notes à partir de celui-ci, vous devez utiliser une connexion Bluetooth ou infrarouge, ou un câble de données. Pour consulter la liste des câbles de données compatibles, voir "Accessoires" page 143. Le logiciel PC Suite de l'appareil doit également être installé sur le PC. Lancez la synchronisation à partir du PC à l'aide du logiciel PC Suite.

Assurez-vous que l'appareil est en mode veille et que la date et de l'heure sont définies.

16. Applications

Le menu Applications comprend des applications et des jeux préinstallés. D'autres applications ou jeux peuvent également être téléchargés.

■ Jeux et applications

Le logiciel de votre appareil peut comprendre quelques jeux et applications Java spécialement conçus pour ce modèle d'appareil Nokia.

Lancer un jeu ou une application

Sélectionnez *Menu > Applications > Jeux > Sélectionner jeu* ou *Collection > Sélect. application*. Faites défiler jusqu'à un jeu ou une application et sélectionnez *Ouvrir*.

Télécharger des jeux et des applications

Votre appareil supporte les applications Java J2ME. Avant de télécharger une application, assurez-vous que celle-ci est compatible avec votre appareil.

Sélectionnez *Menu > Applications*, puis *Jeux > Téléch. jeux* ou *Collection > Téléch. applicat.*. La liste des signets disponibles s'affiche. Sélectionnez *Autres signets* pour accéder à la liste des signets du menu *Web*. Voir "Signets" page 123.

Sélectionnez un signet pour vous connecter au service voulu. Pour connaître la disponibilité des différents services et leurs tarifs, contactez votre prestataire de services.



Attention : Installez et utilisez des applications uniquement à partir de sources offrant un niveau de sécurité et de protection suffisant contre les logiciels nuisibles. Notez que si vous installez des applications nécessitant une connexion réseau, la consommation d'énergie de votre appareil peut augmenter pendant l'utilisation de ces applications.

Lorsque vous téléchargez des applications, vous pouvez les enregistrer sous le menu *Jeux* plutôt que sous *Applications*.

Paramètres des jeux

Sélectionnez *Menu > Applications > Jeux > Param. des appl.* pour régler l'éclairage, les sons et le vibreur pour les jeux.

État de la mémoire pour les jeux et les applications

Pour consulter la capacité mémoire disponible pour installer des jeux et des applications (troisième mémoire partagée), sélectionnez *Menu > Applications > Jeux* ou *Collection > Mémoire*.

■ Mémo vocal

Vous pouvez enregistrer des extraits d'un discours, d'une musique ou d'un appel sur une durée maximale d'une minute et quarante secondes. Ceci est pratique pour enregistrer un nom et un numéro de téléphone afin de les noter ultérieurement.

La fonction d'enregistrement ne peut pas être utilisée lorsqu'un appel de données ou une connexion GPRS est en cours.

Enregistrer

1. Sélectionnez *Menu > Applications > Suppléments > Mémo vocal*.
2. Pour démarrer l'enregistrement, sélectionnez *Enregistrer*. Pour lancer l'enregistrement durant une communication téléphonique, sélectionnez *Options > Enregistrer*.

Lors de l'enregistrement d'une communication téléphonique, tous les interlocuteurs peuvent entendre un faible bip durant cinq secondes environ.

3. Pour arrêter l'enregistrement, sélectionnez *Arrêter*.
Celui-ci est alors enregistré dans le dossier *Enreg.* du menu *Galerie*.
4. Pour écouter le dernier enregistrement, sélectionnez *Ecouter dern. clip*.
5. Pour envoyer le dernier enregistrement, sélectionnez *Envoyer dern. clip*.

Liste des enregistrements

Sélectionnez *Menu* > *Applications* > *Suppléments* > *Mémo vocal* > *Liste des mémos*. La liste des dossiers de la *Galerie* s'affiche. Ouvrez le menu *Enreg.* pour afficher la liste des enregistrements.

■ Calculatrice

La calculatrice de l'appareil effectue l'addition, la soustraction, la multiplication, la division, le carré et la racine carrée, et convertit les devises.

1. Sélectionnez *Menu* > *Applications* > *Suppléments* > *Calculatrice*.
2. Lorsque "0" est affiché à l'écran, entrez le premier nombre du calcul.
Appuyez sur # pour insérer un point décimal.
3. Sélectionnez *Options* > *Additionner, Soustraire, Multiplier, Diviser, Carré, Racine carrée* ou *Changer signe*.
4. Saisissez le deuxième nombre.
5. Pour obtenir le résultat, sélectionnez *Résultat*. Ou, avant de commencer un autre calcul, maintenez la touche *Effacer* appuyée.



Remarque : La précision de la calculatrice étant limitée, des erreurs d'arrondi peuvent se produire, surtout dans les divisions longues.

Conversion de devises



Remarque : Lorsque vous changez de devise de base, vous devez saisir les nouveaux taux car tous les taux de change précédents ont été mis à zéro.

1. Sélectionnez *Menu > Applications > Suppléments > Calculatrice*.
2. Pour enregistrer le taux de change, sélectionnez *Options > Taux de change*.
3. Sélectionnez l'une des options affichées. Saisissez le taux de change, appuyez sur la touche # pour insérer une virgule décimale, puis sélectionnez *Valider*.
Le taux de change reste en mémoire tant que vous ne le remplacez pas.
4. Pour effectuer la conversion, entrez le montant à convertir et sélectionnez *Options > En nationale* ou *En étrangère*.

■ Compte à rebours

Sélectionnez *Menu > Applications > Suppléments > Compte à rebours*. Saisissez le délai en heures, minutes et secondes, puis sélectionnez *Valider*. Si vous le souhaitez, rédigez une note qui s'affichera à l'expiration du délai, puis sélectionnez *Début* pour lancer le compte à rebours.

Pour changer le délai du compte à rebours, sélectionnez *Changer temps* ; pour arrêter le compte à rebours, sélectionnez *Arrêter*.

Si le délai est atteint lorsque l'appareil est en mode veille, ce dernier sonne et la note correspondante, sinon le texte *Temps écoulé*, s'affiche en clignotant.

Pour arrêter l'alarme, appuyez sur une touche. Si aucune touche n'est appuyée, l'alarme s'arrête automatiquement au bout de 30 secondes. Pour arrêter l'alarme et effacer la note, sélectionnez *Quitter*.

■ Chronomètre

Grâce au chronomètre, vous relevez des durées, effectuez des relevés de temps intermédiaires ou mesurez des tours.

La fonction de chronométrage ou son fonctionnement à l'arrière-plan pendant l'utilisation d'autres fonctions, augmentent la demande de puissance de batterie et réduisent la durée de vie de cette dernière.

Observation de durée et fractions de temps

Sélectionnez *Menu* > *Applications* > *Suppléments* > *Chronomètre* > *Tps intermédiaires*. Sélectionnez *Début* pour lancer l'observation du temps. Sélectionnez *Interval*. chaque fois que vous souhaitez relever un temps intermédiaire. Les temps intermédiaires relevés sont affichés sous la durée courante à l'écran. Sélectionnez *Arrêter* pour arrêter l'observation du temps. Pour enregistrer les temps réalisés, sélectionnez *Enreg.*. Sélectionnez *Options* pour relancer l'observation du temps ou remettre le compte à zéro sans l'enregistrer.

Temps par tour

Sélectionnez *Menu* > *Applications* > *Suppléments* > *Chronomètre* > *Tps de passage*. Sélectionnez *Début* pour lancer l'observation du temps et sur *Tour* pour mesurer un tour. Sélectionnez *Arrêter* pour arrêter la mesure du temps de passage. Pour enregistrer les temps réalisés, sélectionnez *Enreg.* et saisissez un nom. Sinon, sélectionnez *Options* pour relancer le chronomètre ou réinitialiser la fonction de temps par tour.

Fonctions de l'appareil accessibles lorsque la mesure du temps est active

Si vous avez déjà lancé le chronomètre et que vous souhaitez utiliser d'autres fonctions de l'appareil pendant que le chronomètre tourne, appuyez simplement sur Terminer pour retourner en mode veille. Pour revenir au mode chronomètre, sélectionnez *Menu > Applications > Suppléments > Chronomètre > Continuer*.

La fonction de chronométrage ou son fonctionnement à l'arrière-plan pendant l'utilisation d'autres fonctions, augmentent la demande de puissance de batterie et réduisent la durée de vie de cette dernière.

Consultation ou suppression des relevés de temps

Sélectionnez *Menu > Applications > Suppléments > Chronomètre*.

Si le chronomètre n'a pas été remis à zéro, vous pouvez sélectionner *Dernier temps* pour consulter le dernier relevé de temps. Sélectionnez *Afficher temps*, puis faites votre choix dans la liste des noms ou des durées finales de relevés.

Pour effacer les relevés enregistrés, sélectionnez *Supprimer temps*. Sélectionnez *Tout supprimer > Oui* ou *Un par un*. Faites défiler jusqu'au relevé à supprimer et sélectionnez *Supprimer > Oui*.

17. Web

Votre appareil contient un navigateur que vous pouvez utiliser pour accéder à divers services Internet mobiles.



Pour connaître la disponibilité de ces services et leurs tarifs, contactez votre prestataire de services.

Grâce au navigateur de votre appareil, vous pouvez visualiser les services dont les pages utilisent le langage WML (Wireless Mark-Up Language) ou XHTML (eXtensible HyperText Mark-Up Language). L'aspect d'une page peut varier si la taille de l'écran est limitée. Il se peut que vous ne puissiez pas afficher l'ensemble des informations contenues sur les pages Internet.

■ Accéder aux services et les utiliser

1. Enregistrez les paramètres de service indispensables pour accéder au service que vous souhaitez utiliser. Voir "Configurer l'appareil pour accéder à un service" page 120.
2. Connectez-vous au service voulu. Voir "Connexion à un service" page 120.
3. Naviguez dans les pages du service. Voir "Naviguer dans les pages d'un service" page 121.
4. Une fois la navigation terminée, coupez la connexion au service. Voir "Se déconnecter d'un service" page 122.

■ Configurer l'appareil pour accéder à un service

Il se peut que certains paramètres de service soient déjà enregistrés sur votre appareil. Vous pouvez recevoir des paramètres supplémentaires sous la forme d'un message de configuration provenant du prestataire proposant le service que vous souhaitez utiliser. Pour plus d'informations et pour vous procurer les paramètres requis, renseignez-vous auprès de votre prestataire de services. Reportez-vous également à la section "Paramètres de configuration" page 96.

■ Connexion à un service



Vérifiez que les paramètres correspondant au service que vous souhaitez utiliser sont activés. Pour activer les paramètres, sélectionnez *Menu > Web > Paramètres > Paramètres de configuration > Configuration*, puis le jeu de paramètres de configuration voulu.

Connectez-vous au service de l'une des manières suivantes :

- Ouvrez la page d'accueil du prestataire de services : sélectionnez *Menu > Web > Page d'accueil*, ou, en mode veille, maintenez appuyée la touche *0*.
- Ouvrez le signet du service : sélectionnez *Menu > Web > Signets*, puis un signet. Si le signet ne fonctionne pas avec les paramètres de service actifs, activez un autre jeu de paramètres et réessayez.
- Accéder à la dernière URL : sélectionnez *Menu > Web > Dern. adr. Web*.
- Entrez l'adresse du service : sélectionnez *Menu > Web > Aller à l'adresse*. Entrez l'adresse du service et sélectionnez *Valider*.

■ Naviguer dans les pages d'un service

Une fois la connexion au service établie, vous pouvez parcourir les pages de celui-ci. La fonction des touches de l'appareil peut varier selon les services. Suivez les instructions qui s'affichent à l'écran. Pour plus d'informations, contactez votre prestataire de services.

Si **GPRS** est la porteuse de données sélectionnée, le témoin  est affiché en haut à gauche de l'écran lors de la navigation. Si vous recevez un appel téléphonique ou un message texte ou si vous émettez un appel téléphonique durant une connexion GPRS, le témoin  apparaît en haut à gauche de l'écran pour signaler que la connexion est interrompue (en garde). Après l'appel, par exemple, l'appareil tente à nouveau d'établir la connexion GPRS. Reportez-vous également à la section "Connexion GPRS" page 138.

Si vous avez essayé d'accéder ou que vous avez accédé à des informations confidentielles nécessitant l'utilisation d'un mot de passe, videz la mémoire cache après chaque utilisation. Pour vider la mémoire cache, voir "Mémoire cache" page 125.

Touches de l'appareil accessibles pendant la navigation

- Utilisez les touches de défilement pour parcourir la page.
- Pour sélectionner l'option en surbrillance, appuyez sur la touche d'appel ou choisissez **Options** pour sélectionner l'option d'ouverture du lien.
- Pour saisir des chiffres et des lettres, utilisez les touches **Et à ç**. Pour saisir des caractères spéciaux, appuyez sur **#**.

Appel direct

Pendant la navigation, vous pouvez établir un appel vocal, envoyer des signaux DTMF tout en ayant un appel vocal en cours, et enregistrer un nom et un numéro de téléphone à partir d'une page.

■ Se déconnecter d'un service

Pour quitter la navigation et clore la connexion, sélectionnez *Options* > *Quitter*. Appuyez deux fois sur Terminer, ou maintenez la touche Terminer enfoncée.

■ Paramètres d'apparence du navigateur

Durant la navigation, sélectionnez *Options* > *Autres options* > *Param. apparence* ; ou, en mode veille, sélectionnez *Menu* > *Web* > *Paramètres* > *Paramètres d'apparence*, puis l'une des options suivantes :

Renvoi à la ligne : sélectionnez *Activée* pour que le texte continue sur la ligne suivante. Si vous sélectionnez le type de texte *Désactivée*, le texte est affiché en abrégé.

Taille de police : sélectionnez la taille de police de votre choix.

Afficher images : sélectionnez *Non* pour que les images contenues dans la page ne soient pas affichées.

Alertes : sélectionnez *Alerte connexion non sécurisée* et *Oui* pour que l'appareil émette un bip de signalisation lorsque la connexion n'est plus sécurisée. Sélectionnez *Alerte éléments non sécurisés*, puis *Oui* pour que l'appareil émette un bip de signalisation lorsqu'une page sécurisée contient des éléments non

sécurisés. Ces alertes ne constituent pas un gage de sécurité de la connexion. Pour en savoir plus, reportez-vous à la section "Sécurité du navigateur" page 126.

Encodage des caractères : pour sélectionner le jeu de caractères utilisé pour l'affichage des pages de navigation ne comportant pas ces informations, ou pour indiquer si l'appareil doit toujours utiliser un encodage du type UTF-8 lors de l'envoi d'une adresse e-mail vers un appareil compatible.

■ Cookies

Un cookie contient des informations que le site enregistre dans la mémoire cache du navigateur (par exemple, vos informations utilisateur ou vos préférences de navigation). Les cookies demeurent enregistrés tant que vous ne videz pas la mémoire cache. Voir "Mémoire cache" page 125.

Durant la navigation, sélectionnez *Options > Autres options > Sécurité > Param. cookies* ; ou, en mode veille, sélectionnez *Menu > Web > Paramètres > Paramètres de sécurité > Cookies*. Sélectionnez *Autorisés* ou *Rejetés* pour accepter ou refuser la réception des cookies sur l'appareil.

■ Signets

Vous pouvez enregistrer les adresses de page sous forme de signets dans la mémoire de l'appareil.

1. Durant la navigation, sélectionnez *Options > Signets* ; ou, en mode veille, sélectionnez *Menu > Web > Signets*.

2. Sélectionnez le signet voulu, puis appuyez sur *Sélectionner* pour établir la connexion à la page associée au signet.

Sélectionnez *Options* pour afficher le titre et l'adresse du signet sélectionné, éditer ou supprimer le signet sélectionné, l'envoyer directement vers un autre appareil sous forme de signet ou de message texte, ou encore créer un nouveau signet.

Votre appareil peut contenir des signets correspondant à des sites non affiliés à Nokia. Nokia décline toute responsabilité concernant ces sites. Si vous y accédez, nous vous recommandons la même prudence en termes de sécurité et de contenu que pour tout autre site.

Recevoir un signet

Lorsque vous recevez un signet, le message *1 signet reçu* s'affiche. Sélectionnez *Afficher* pour afficher le signet. Pour enregistrer le signet, sélectionnez *Enregistrer*. Sélectionnez *Options > Afficher* pour voir les détails ou *Supprimer* pour le rejeter.

■ Télécharger du contenu

Pour télécharger d'autres sonneries, graphiques, jeux, vidéos, thèmes ou applications sur votre appareil (service réseau), sélectionnez le type de contenu voulu.



Attention : Installez les applications uniquement à partir de sources offrant une protection appropriée contre les logiciels nuisibles.

Pour connaître la disponibilité des différents services et leurs tarifs, contactez votre prestataire de services.

■ Mémoire cache

Les informations ou services auxquels vous accédez sont enregistrés dans la mémoire cache de votre appareil. La mémoire cache est une mémoire intermédiaire utilisée pour stocker temporairement les données. Pour vider la mémoire cache pendant la navigation, sélectionnez *Options > Autres options > Vider le cache* ou, en mode veille, sélectionnez *Menu > Web > Vider le cache*.

■ Messages services

L'appareil peut recevoir des messages de services envoyés par votre prestataire de services (service réseau). Ces messages sont, par exemple, des notifications de gros titres d'actualités, et peuvent contenir un texte ou l'adresse d'un service.

Lorsque vous recevez un message de service en mode veille, sélectionnez *Afficher* pour ouvrir le message dans les *Msgs services*. Si vous sélectionnez *Quitter*, le message est placé dans le dossier *Msgs services*. Pour accéder aux *Msgs services* ultérieurement, sélectionnez *Menu > Web > Msgs services*.

Pour accéder aux *Msgs services* durant la navigation, sélectionnez *Options > Autres options > Msgs services*. Faites défiler jusqu'au message voulu, puis sélectionnez *Récup.* pour activer le navigateur et télécharger le contenu marqué. Pour afficher ou supprimer les informations détaillées d'une notification du service, sélectionnez *Options > Détails* ou *Supprimer*, respectivement.

Paramètres des messages services

Sélectionnez *Menu > Web > Paramètres > Paramètres des msgs services* et l'une des options suivantes :

Messages services : sélectionnez *Activés* ou *Désactivés* pour que l'appareil reçoive (ou non) les messages de service.

Filtre des msgs : sélectionnez *Filtre des messages activé* pour configurer l'appareil pour recevoir uniquement les messages de services provenant de fournisseurs de contenu agréés par le prestataire de services. Pour afficher la liste des fournisseurs de contenu agréés, sélectionnez *Canaux sécurisés*.

Connexion automatique : si vous configurez l'appareil pour recevoir les messages de services et que vous sélectionnez l'option *Activée*, l'appareil active automatiquement le navigateur chaque fois que l'appareil reçoit un message de service (si celui-ci est en mode veille). Si vous sélectionnez l'option *Désactivée*, le navigateur ne sera activé que lorsque vous aurez sélectionné *Récup.* (après réception d'un message de service sur l'appareil).

■ Sécurité du navigateur

Des fonctions de sécurité peuvent être indispensables pour certains services tels que les opérations bancaires ou les achats en ligne. Pour de telles connexions, les certificats de sécurité ainsi qu'un module de sécurité, éventuellement, qui peut-être inclus dans la carte SIM, sont nécessaires. Pour plus d'informations, contactez votre prestataire de services.

Module de sécurité

Le module de sécurité peut contenir des certificats, ainsi que des clés privées ou publiques. Ce module est conçu pour améliorer les services de sécurité offerts pour les applications nécessitant une connexion via un navigateur, et permet la signature numérique à partir du téléphone. Les certificats y sont enregistrés par le prestataire de services. Voir "Codes d'accès" page 39.

Sélectionnez *Menu > Web > Paramètres > Paramètres de sécurité > Paramètres module de sécurité*, et l'une des options suivantes :

Détails du module de sécurité : pour afficher le nom, l'état, le fabricant et le numéro de série du module de sécurité.

Demande de PIN module : pour que l'appareil demande le PIN module lors de toute utilisation des services fournis par le module de sécurité. Entrez le code et sélectionnez *Activée*. Pour désactiver la demande de PIN module, sélectionnez *Désactivée*.

Changer PIN module : pour changer le PIN module (si cette opération est autorisée par le module de sécurité). Saisissez le code PIN module actuel, puis le nouveau code deux fois.

Modifier PIN de signature : sélectionnez le PIN de signature que vous souhaitez modifier. Saisissez le code PIN actuel, puis le nouveau code deux fois.

Certificats

Il existe trois types de certificats :

L'appareil utilise des **certificats de serveur** pour établir une connexion plus sécurisée avec le serveur de contenu. Ce dernier envoie à l'appareil le certificat de serveur avant l'établissement de la connexion, et la validé du certificat est vérifiée à l'aide des certificats d'autorité enregistrés dans l'appareil. Les certificats de serveur ne sont pas enregistrés.

Le témoin de sécurité  est affiché lors d'une connexion si la transmission des données entre l'appareil et le serveur de contenu est cryptée.

L'icône de sécurité n'indique pas que la transmission des données entre la passerelle et le serveur de contenu (endroit où les ressources requises sont stockées) est sécurisée. Le prestataire de services sécurise la transmission des données entre la passerelle et le serveur de contenu.

Les **certificats d'autorité** sont utilisés par certains services, tels que les services bancaires, et pour la vérification de la validité d'autres certificats. Ils peuvent être soit enregistrés dans le module de sécurité par le prestataire de services, soit téléchargés à partir du réseau si le service supporte l'utilisation des certificats d'autorité.

Les **certificats utilisateur** sont délivrés aux utilisateurs par une autorité de certification. Ils sont indispensables, par exemple, pour effectuer une signature numérique, et associent l'utilisateur à une clé privée spécifique dans un module de sécurité.



Remarque : Même si des certificats attestent que les risques encourus dans les connexions à distance et l'installation de logiciels sont considérablement réduits, celles-ci doivent être utilisées correctement pour bénéficier d'une sécurité améliorée. L'existence d'un certificat n'offre aucune protection en soi ; le gestionnaire de certificats doit contenir des certificats corrects, authentiques ou de confiance pour une sécurité améliorée. Les certificats ont une durée de validité limitée. Si *Certificat non valide selon la date du téléphone* ou *Certificat utilisateur toujours pas valide* apparaît alors que le certificat devrait être valide, vérifiez l'exactitude de la date et de l'heure actuelles de votre appareil.

Avant de modifier les paramètres d'un certificat, vous devez vous assurer de la fiabilité du détenteur du certificat et vérifier que le certificat appartient vraiment au détenteur indiqué.

Signature numérique

Si la carte SIM de votre appareil contient un module de sécurité, vous disposez d'une fonction de signature numérique. La signature permet de remonter jusqu'à vous via la clé privée du module de sécurité et le certificat utilisateur qui a été utilisé pour signer. La signature numérique équivaut à la signature de votre nom au bas d'une facture, d'un contrat ou de tout autre document. Voir "Module de sécurité" page 127.

Pour signer numériquement, sélectionnez un lien sur une page, par exemple le titre du livre que vous souhaitez acheter et son prix. Le texte à signer (avec éventuellement le montant, la date, etc.) est alors affiché.

Vérifiez que le texte d'en-tête est *Lire* et que l'icône de signature numérique  est affichée.



Remarque : Si l'icône de signature numérique n'apparaît pas, cela indique un défaut de sécurité et il est alors déconseillé d'entrer toute information personnelle telle que votre code PIN de signature.

Pour signer le texte, sélectionnez *Signer* après l'avoir lu dans son intégralité.

Le texte peut ne pas tenir dans un seul écran. Par conséquent, assurez-vous en faisant défiler le texte de le lire entièrement avant de signer.

Sélectionnez le certificat utilisateur que vous souhaitez utiliser. Saisissez le PIN de signature et sélectionnez *Valider*. L'icône de signature numérique disparaît et le service peut afficher une confirmation de votre achat.

■ Services SIM

En plus des fonctions offertes par l'appareil, votre carte SIM peut proposer des services complémentaires auxquels vous accédez par ce menu. Celui-ci est affiché uniquement si votre carte SIM le gère. Le nom et le contenu de ce menu dépendent de la carte SIM.

Pour en savoir plus sur la disponibilité, les tarifs et l'utilisation des services SIM, contactez le fournisseur de votre carte SIM (par exemple, votre prestataire de services ou un autre distributeur).

Selon les opérateurs, vous pouvez programmer l'appareil pour qu'il affiche les messages de confirmation échangés avec le réseau lors de l'utilisation des services SIM. Sélectionnez *Menu > Paramètres > Paramètres tél. > Confirmer actions service SIM > Oui*.

Notez que l'accès à ces services peut comprendre l'envoi de messages ou l'établissement d'appels téléphoniques qui vous seront peut-être facturés.

18. Connectivité

■ Bluetooth

La connectivité Bluetooth permet de réaliser des connexions sans fil gratuites entre des appareils électroniques situés dans un rayon de 10 mètres. La connexion Bluetooth peut être utilisée pour l'envoi et la réception d'images, de textes, de fichiers de la galerie, d'enregistrement vocaux, de clips vidéo, de notes, de cartes de visite et de notes d'agenda. Vous pouvez également établir une liaison sans fil avec des produits utilisant la technologie sans fil Bluetooth, comme les ordinateurs, par exemple. Vous pouvez synchroniser votre appareil et votre PC à l'aide d'une connexion Bluetooth.

Étant donné que les appareils dotés de la connectivité Bluetooth communiquent par ondes radio, votre appareil et les autres appareils n'ont pas besoin d'être en vue directe. Les deux appareils doivent simplement ne pas être distants de plus de 10 mètres l'un de l'autre, cependant la connexion peut être sensible aux interférences provoquées par des obstacles tels que les murs, ou par d'autres appareils électroniques. L'application Bluetooth consomme de l'énergie et réduit l'autonomie de l'appareil. Tenez-en compte lorsque vous effectuez d'autres opérations avec votre appareil. Il peut exister des restrictions d'utilisation des appareils Bluetooth. Renseignez-vous auprès des administrations locales légalement compétentes. Votre appareil prend en charge la spécification Bluetooth 1.1 et supporte les modes suivants :

- Mode SIM Access

- Object Push
- File Transfer
- Dial-up Networking
- Hands-free
- Generic Access
- Headset
- Serial Port
- Generic Object Exchange

Pour assurer la compatibilité entre votre appareil et un autre appareil utilisant la technologie Bluetooth, utilisez uniquement les accessoires agréés par Nokia pour ce modèle. N'hésitez pas à consulter les constructeurs d'autres appareils afin de connaître le degré de compatibilité de ceux-ci avec cet appareil.

Configurer une connexion Bluetooth

1. Sélectionnez *Menu > Paramètres > Connectivité > Bluetooth*.
2. Pour activer la fonction Bluetooth, sélectionnez *Bluetooth > Activé*.
La connexion Bluetooth active est indiquée par le témoin  en haut de l'écran.
3. Sélectionnez *Rechercher des accessoires audio* pour rechercher des appareils compatibles dotés de la connectivité Bluetooth.
La liste des appareils détectés apparaît à l'écran.

4. Sélectionnez l'appareil souhaité
5. Le cas échéant, entrez le code d'authentification Bluetooth de l'appareil pour établir une liaison avec celui-ci. Pour plus d'informations sur le code d'authentification Bluetooth, voir "Configurer une liaison" page 133.
Votre appareil se connecte à l'appareil. Vous pouvez alors commencer à transférer des données.
6. Pour voir l'appareil auquel vous êtes connecté, sélectionnez *Équipement actif*.
7. Pour désactiver la fonction Bluetooth, sélectionnez *Bluetooth > Désactivé*.

Configurer une liaison

Vous pouvez configurer une liaison (association) permanente entre votre appareil et un autre appareil utilisant la technologie Bluetooth. Certains appareils peuvent nécessiter la configuration d'une liaison avant que des transferts de données ne puissent avoir lieu.

Pour établir une liaison avec un appareil, vous devez convenir d'un code d'authentification (de 1 à 16 caractères numériques) avec le propriétaire de l'autre appareil. Lors de la première connexion entre les appareils, vous devez tous les deux saisir le même code. Une fois la liaison établie entre les appareils, vous n'aurez plus besoin de ce code. Il est donc inutile de le mémoriser. Les appareils mis en liaison sont placés dans votre liste d'appareils liés. Vous pouvez afficher cette liste même lorsque la fonction Bluetooth n'est pas activée ou que les appareils de la liste ne sont pas disponibles. Pour afficher cette liste, procédez comme suit :

1. Dans les menus disponibles, sélectionnez *Paramètres* > *Connectivité* > *Bluetooth* > *Équipements liés*.
2. Faites défiler jusqu'à l'appareil voulu et sélectionnez *Options* puis l'une des options suivantes :
 - Attribuer dénomination* : pour attribuer un nom (visible par vous uniquement) à l'appareil sélectionné.
 - Auto-connexion sans confirmation* : sélectionnez *Oui* pour que l'appareil se connecte automatiquement à l'appareil sélectionné, ou *Non* pour que l'appareil vous demande l'autorisation avant de se connecter.
 - Supprimer liaison* : pour supprimer la liaison avec l'appareil sélectionné.
 - Ajouter équipement* : pour rechercher les appareils actifs dotés de la connectivité Bluetooth et situés dans le rayon de portée, faites défiler jusqu'à l'appareil souhaité et sélectionnez *Lier* pour établir la liaison avec cet appareil.

Paramètres

Vous pouvez définir les informations relatives à votre appareil qui sont communiquées aux autres appareils dotés de la connectivité Bluetooth.

Sélectionnez *Menu* > *Paramètres* > *Bluetooth* > *Connectivité* > *Paramètres Bluetooth*, et l'une des options suivantes :

Visibilité de mon téléphone : sélectionnez *Visible par tous* pour que l'appareil puisse être détecté par tous les autres appareils dotés de la connectivité Bluetooth ou *Masqué* pour que l'appareil ne soit visible que par les appareils liés.

Nom de mon téléphone : pour changer le nom de l'appareil que voient les autres utilisateurs.

Données envoyées

Au lieu du menu *Paramètres*, vous pouvez utiliser les autres menus de votre appareil pour envoyer différents types de données vers d'autres appareils dotés de la connectivité Bluetooth. Vous pouvez envoyer un clip vidéo du dossier *Clips vidéo* du menu *Galerie*. Pour plus d'informations sur l'envoi de différents types de données, consultez les sections appropriées du manuel d'utilisation.

Recevoir des données

Lorsqu'une connexion Bluetooth est active sur votre appareil, vous pouvez recevoir des notes, des cartes de visite, des clips vidéo et d'autres types de contenus depuis un autre appareil doté de la technologie Bluetooth.

Avant de recevoir des données, l'appareil vous demandera si vous souhaitez accepter ou rejeter le transfert. Lorsque vous l'aurez accepté, le transfert des données s'effectuera sur votre appareil.

Une fois le transfert effectué, une alarme retentit et un message apparaît sur l'écran de départ.

- Pour consulter immédiatement les données transférées, sélectionnez *Afficher*.
- Pour les enregistrer à des fins de consultation ultérieure, sélectionnez *Quitter*.

Selon la nature des données reçues, celles-ci sont enregistrées dans le menu approprié de votre appareil. Par exemple, une carte de visite sera enregistrée dans les *Contact.*, et une note d'agenda dans l'*Agenda.*

■ Infrarouge

L'appareil est équipé d'un port infrarouge permettant de le connecter à un autre appareil compatible IrDA. Vous pouvez échanger (envoyer ou recevoir) des données telles que des cartes de visite et des notes d'agenda avec un autre appareil ou équipement compatible (par exemple un ordinateur). Les connexions Bluetooth ou infrarouge ne peuvent pas être actives en même temps.

Ne dirigez pas les rayons infrarouges vers les yeux d'une personne ou veillez à ce qu'ils ne soient pas en interférence avec d'autres appareils émettant des rayons infrarouges. Cet appareil est un produit laser de Classe 1.

Envoyer et recevoir des données

- Assurez-vous que les ports infrarouges des appareils d'émission et de réception sont dirigés l'un vers l'autre et qu'aucun obstacle ne les sépare.
- Pour activer le port infrarouge de votre appareil, sélectionnez *Menu > Paramètres > Connectivité > Infrar.*
- L'utilisateur de l'appareil émetteur sélectionne la fonction infrarouge voulue pour lancer le transfert des données.

Si le transfert de données ne démarre pas dans les 2 minutes qui suivent l'activation du port infrarouge, la connexion est interrompue et devra être réactivée.

Icône de connexion

Lorsque  clignote en permanence, la connexion infrarouge a été activée et votre appareil est prêt à envoyer ou à recevoir des données par son port IR.

Le connecteur infrarouge est automatiquement désactivé.

■ GPRS

Le GPRS (General Packet Radio Service) est un service réseau permettant l'utilisation des appareils mobiles pour émettre et recevoir des données via un réseau IP (Internet Protocol).

L'EGPRS (Enhanced GPRS), appelé également EDGE (Enhanced Data Rates for Global Evolution) est une technologie très similaire au GPRS. Pour connaître la disponibilité de la technologie (E)GPRS et les vitesses de transfert de données, renseignez-vous auprès de votre prestataire de services.

Si vous sélectionnez le *GPRS* comme porteuse de données, l'appareil utilise l'EGPRS au lieu du GPRS si cette technologie est disponible sur le réseau. Notez que vous ne pouvez pas choisir entre l'EGPRS et le GPRS. Toutefois, pour certaines applications, vous pouvez avoir le choix entre le *GPRS* et *Données GSM* (CSD, Circuit Switched Data) comme porteuse de données. Cette dernière fait partie intégrante du point d'accès préféré défini. Vous pouvez la modifier dans les *Paramètres de configuration* (voir "Paramètres de configuration" page 96).

La messagerie MMS, la messagerie instantanée, les sessions de navigation, la messagerie électronique, la SynchML à distance, le téléchargement d'applications

Java et les connexions PC distantes (par exemple, Internet et e-mail) peuvent utiliser le GPRS.

Avant d'utiliser la technologie GPRS, renseignez-vous auprès de votre prestataire de services pour connaître la disponibilité de ce service et les modalités d'abonnement, et enregistrez les paramètres GPRS pour chacune des applications utilisant cette technologie.

Connexion GPRS

Sélectionnez *Menu > Paramètres > Connectivité > GPRS > Connexion GPRS*, et l'une des options suivantes :

Permanente : pour régler l'appareil pour qu'il s'inscrive automatiquement sur le réseau GPRS à la mise sous tension.

Si nécessaire : pour activer l'inscription sur le réseau GPRS et l'établissement de la connexion à celui-ci lorsqu'une application utilisant le GPRS en a besoin, et pour clore la connexion lorsque vous quittez cette application.

Paramètres modem GPRS

Vous pouvez connecter l'appareil par câble à un ordinateur compatible et utiliser ensuite l'appareil comme modem pour permettre la connectivité GPRS à partir de l'ordinateur.

Pour définir les paramètres de connexion GPRS depuis votre PC, sélectionnez *Menu > Paramètres > Connectivité > GPRS > Paramètres modem GPRS* et choisissez l'une des options suivantes :

Point d'accès actif : pour activer le point d'accès que vous souhaitez utiliser.

Modifier point d'accès actif : pour changer les paramètres du point d'accès :

- *Nom du point d'accès* : entrez un nom pour le point d'accès activé et sélectionnez *Valider*.
- *Point d'accès GPRS* : saisissez le nom du point d'accès (APN) pour établir une connexion à un réseau GPRS et sélectionnez *Valider*. Pour connaître ce nom, contactez votre prestataire de services.

Vous pouvez également définir les paramètres d'appel du serveur GPRS (nom APN) sur votre ordinateur en utilisant le logiciel Nokia Modem Options (voir "PC Suite" page 140). Si vous avez défini les paramètres sur votre PC et sur l'appareil, ce sont les paramètres du PC qui seront utilisés.

19. Connectivité PC

Lorsque vous connectez votre appareil à un PC compatible à l'aide d'une connexion Bluetooth ou infrarouge, ou d'un câble de données, vous pouvez envoyer et recevoir des e-mails et accéder à Internet. Votre appareil est compatible avec de nombreuses applications de transmission de données et connectivité PC. Grâce au logiciel PC Suite, vous pouvez par exemple synchroniser des contacts, les données de l'agenda et des notes entre votre appareil et un PC compatible ou un serveur Internet distant (service réseau).

D'autres informations et fichiers téléchargeables (y compris PC suite), sont disponibles dans la zone d'assistance du site Web de Nokia, à l'adresse www.nokia.com.

Certaines images, sonneries et autres contenus protégés par un copyright peuvent être impossible à copier, à modifier ou à transférer.

■ PC Suite

PC Suite vous permet de transférer et de synchroniser des informations entre votre appareil et un PC. Grâce à PC Suite, vous pouvez modifier des contacts du répertoire de votre appareil, installer des applications Java J2ME (comme des jeux et des dictionnaires) depuis un PC compatible sur votre appareil, et sauvegarder et restaurer des données personnelles entre votre appareil et un PC compatible. Pour obtenir un aperçu des fonctions offertes par PC Suite, vous pouvez télécharger l'application à partir du site Web de Nokia, à l'adresse www.nokia.com.

■ GPRS, EGPRS, HSCSD et CSD

Vous pouvez utiliser les services de données suivants avec votre appareil :

- GPRS (General Packet Radio Service)
- EGPRS (Enhanced GPRS) (voir "GPRS" page 137)
- HSCSD (High Speed Circuit Switched Data)
- CSD (Circuit Switched Data ou données GSM)

Pour connaître leur disponibilité et les modalités d'abonnement, contactez votre prestataire de services.

Notez que l'utilisation des services HSCSD consomme l'énergie de la batterie plus vite que les simples appels vocaux ou données. Vous devrez peut-être connecter l'appareil à un chargeur pendant le transfert des données.

■ Applications de transmission de données

Pour les informations relatives à l'utilisation de l'application de transmission de données, reportez-vous à la documentation de celle-ci.

L'émission ou la réception d'appels téléphoniques durant la connexion à l'ordinateur est déconseillée car elle risque d'interrompre l'opération.

Pour une meilleure performance durant les appels de données, placez l'appareil sur une surface fixe, le clavier vers le bas. Ne déplacez pas l'appareil et ne le portez pas à la main lors de ce type d'appel.

20. Informations de référence

■ Informations relatives à la batterie

Charge et décharge

Votre appareil est alimenté par une batterie rechargeable. Une batterie neuve n'atteint le maximum de ses performances qu'après avoir été chargée et déchargée deux ou trois fois. La batterie peut être chargée et déchargée des centaines de fois mais elle s'épuise à la longue. Lorsque le temps de conversation et le temps de veille sont sensiblement plus courts que la normale, achetez une nouvelle batterie. N'utilisez que des batteries agréées par Nokia et ne rechargez votre batterie qu'à l'aide de chargeurs agréés par Nokia pour cet appareil.

Vérifiez le numéro de modèle du chargeur avant de l'utiliser avec cet appareil. Cet appareil est conçu pour être utilisé avec une alimentation à partir du chargeur ACP-12.

Débranchez le chargeur de sa source d'alimentation ainsi que l'appareil lorsqu'ils ne sont plus en cours d'utilisation. Ne laissez pas la batterie connectée à un chargeur. La surcharge de la batterie risque de réduire sa durée de vie. Si elle reste inutilisée, une batterie entièrement chargée se décharge progressivement. Les températures extrêmes peuvent affecter la capacité de la batterie à se charger.

N'utilisez la batterie que dans le but pour lequel elle a été conçue. N'utilisez jamais de chargeur ou de batterie endommagé(e).

Ne mettez pas la batterie en court-circuit. Un court-circuit accidentel peut se produire si un objet métallique tel qu'une pièce de monnaie, un trombone ou un stylo, provoque la connexion directe des pôles positif (+) et négatif (-) de la batterie (contacts métalliques situés sur la batterie). Cela peut se produire si, par exemple, vous avez une batterie de

rechange dans votre poche ou dans un sac. La mise en court-circuit des bornes risque d'endommager la batterie ou l'élément de connexion.

Si vous laissez la batterie dans un endroit chaud ou froid, par exemple, dans une voiture fermée exposée au soleil ou au froid, la capacité et la durée de vie de la batterie diminuent. Essayez de toujours garder la batterie à une température comprise entre 15°C et 25°C (59°F et 77°F). Un appareil utilisant une batterie chaude ou froide risque de ne pas fonctionner temporairement, même lorsque la batterie est entièrement chargée. Les performances de la batterie sont particulièrement limitées à des températures très inférieures à 0°C (32°F).

Ne jetez pas les batteries au feu ! Les batteries doivent être jetées conformément à la réglementation locale. Recyclez-les si possible. Elles ne doivent pas être jetées dans une poubelle réservée aux ordures ménagères.

■ Accessoires

Quelques règles pratiques concernant les accessoires :

- Gardez tous les accessoires hors de portée des enfants.
- Lorsque vous débranchez le cordon d'alimentation d'un accessoire, déconnectez-le par la fiche et non par le cordon.
- Vérifiez régulièrement l'installation des accessoires intégrés à votre véhicule ainsi que leur bon fonctionnement.
- L'installation des accessoires de véhicule complexes doit être effectuée uniquement par du personnel habilité.

Toute une gamme d'accessoires est à votre disposition si vous souhaitez améliorer la fonctionnalité de votre appareil. Vous pouvez sélectionner ceux qui répondent le mieux à vos besoins spécifiques en matière de communication. Pour connaître la disponibilité de ces accessoires, contactez votre revendeur.

■ Précautions d'utilisation et maintenance

Votre appareil est un produit de conception et d'élaboration de haute technologie et doit être manipulé avec précaution. Les suggestions suivantes vous permettront de maintenir la couverture de votre garantie.

- Maintenez l'appareil au sec. L'eau de pluie, l'humidité et les liquides contiennent des minéraux susceptibles de détériorer les circuits électroniques. Si votre appareil est humide, retirez la batterie et laissez l'appareil sécher complètement avant de la remettre en place.
- N'utilisez pas ou ne stockez pas votre appareil dans un endroit poussiéreux ou sale. Ses composants, et ses composants électroniques, peuvent être endommagés.
- Ne stockez pas l'appareil dans des zones de température élevée. Des températures élevées peuvent réduire la durée de vie des appareils électroniques, endommager les batteries et fausser ou faire fondre certains composants en plastique.
- Ne stockez pas l'appareil dans des zones de basse température. Lorsqu'il reprend sa température normale, de l'humidité peut se former à l'intérieur de l'appareil et endommager les circuits électroniques.
- N'essayez pas d'ouvrir l'appareil autrement que selon les instructions de ce manuel.
- Ne faites pas tomber l'appareil, ne le heurtez pas ou ne le secouez pas. Une manipulation brutale risquerait de détruire les différents circuits internes et les petites pièces mécaniques.
- N'utilisez pas de produits chimiques durs, de solvants ou de détergents puissants pour nettoyer votre appareil.
- Ne peignez pas l'appareil. La peinture risque d'encrasser ses composants et d'en empêcher le fonctionnement correct.

- Utilisez un chiffon doux, propre et sec pour essuyer les différents objectifs (pour appareil photo, capteur de proximité et capteur de luminosité).
- N'utilisez que l'antenne fournie ou une antenne de remplacement agréée. Vous risquez d'endommager l'appareil et de violer la réglementation relative aux appareils de transmission par fréquences radioélectriques si vous utilisez une autre antenne, si vous modifiez l'antenne agréée ou encore si vous effectuez des adaptations non autorisées.

Les recommandations ci-dessus s'appliquent à votre appareil ainsi qu'à la batterie, au chargeur et à tout autre accessoire. Si l'un d'eux ne fonctionne pas correctement, portez-le au service de maintenance habilité le plus proche.

■ Informations supplémentaires relatives à la sécurité

Environnement et utilisation

Veillez à toujours respecter la réglementation spécifique en vigueur dans le secteur où vous vous trouvez et éteignez toujours votre appareil s'il vous est interdit de l'utiliser, ou s'il risque de provoquer des interférences ou de présenter un danger quelconque. N'utilisez l'appareil que dans sa position de fonctionnement normale. Cet appareil est conforme aux directives en matière d'exposition aux fréquences radioélectriques lorsqu'il est utilisé soit dans sa position normale contre l'oreille, soit à une distance minimale de 2,2 cm du corps. Lorsqu'un étui, un clip ceinture ou un support est utilisé à des fins de transport sur soi, il ne doit pas contenir de parties métalliques et doit garantir une distance minimale de 2,2 cm entre l'appareil et le corps.

Pour pouvoir transmettre des fichiers de données ou des messages, cet appareil requiert une connexion de qualité au réseau. Parfois, la transmission de fichiers de données ou de messages peut être retardée jusqu'à ce qu'une telle connexion soit possible. Veillez à bien

suivre les instructions relatives à la distance de séparation pour l'établissement de la transmission.

Appareils médicaux

Les équipements de transmission par fréquences radioélectriques, y compris les téléphones sans fil, peuvent entrer en interférence avec les appareils médicaux mal protégés. Consultez un médecin ou le constructeur de l'appareil médical pour déterminer s'ils sont protégés correctement des signaux de fréquences radioélectriques externes ou si vous avez des questions. Éteignez votre téléphone dans les centres de soins médicaux où des inscriptions en interdisent l'utilisation. Les centres hospitaliers ou de santé peuvent utiliser des équipements sensibles aux signaux de fréquences radioélectriques externes.

PACEMAKERS

Les constructeurs de pacemakers recommandent une distance de 15,3 cm (6 pouces) au minimum entre un téléphone sans fil et un pacemaker pour éviter toute interférence possible avec le pacemaker. Ces indications sont conformes aux recherches indépendantes réalisées par le Centre de Recherche spécialisé dans la technologie sans fil (Wireless Technology Research) et aux recommandations qu'il prodigue. Pour éviter toute interférence, les personnes possédant des pacemakers :

- doivent toujours garder l'appareil à une distance supérieure à 15,3 cm (6 pouces) de leur pacemaker lorsque l'appareil est allumé ;
- ne doivent pas transporter l'appareil dans la poche d'une chemise ;
- doivent placer l'appareil sur l'oreille opposée au pacemaker pour éviter toute interférence.

Si vous pensez qu'une interférence peut se produire, éteignez immédiatement votre appareil.

PROTHÈSES AUDITIVES

Certains appareils numériques sans fil peuvent entrer en interférence avec des appareils de correction auditive. En cas d'interférence, veuillez consulter votre prestataire de services.

VÉHICULES

Les signaux de fréquences radioélectriques peuvent affecter les systèmes électroniques mal installés ou insuffisamment protégés dans les véhicules à moteur tels que les systèmes électroniques à injection, de freinage antidérapant, de régulation de vitesse ou les systèmes à air bag. Pour obtenir plus d'informations, n'hésitez pas à consulter le constructeur ou le concessionnaire de votre véhicule, ainsi que le constructeur des équipements qui ont été ajoutés à votre véhicule.

Seul le personnel habilité peut procéder à la maintenance de l'appareil ou à son installation dans un véhicule. Une installation ou une maintenance défectueuse peut s'avérer dangereuse et annuler toute garantie pouvant s'appliquer à l'appareil. Vérifiez régulièrement l'installation de votre équipement de transmission sans fil dans votre véhicule ainsi que son fonctionnement. Ne stockez pas ou ne transportez pas de liquides inflammables, de gaz ou de matériaux explosifs dans le même compartiment que l'appareil, ses composants ou ses accessoires. Pour les véhicules équipés d'un air bag, n'oubliez pas qu'un air bag gonfle avec beaucoup de puissance. Ne placez aucun objet, y compris des équipements de transmission sans fil intégrés ou portatifs, dans la zone située au-dessus de l'air bag ou dans la zone de déploiement de celui-ci. Si des équipements de transmission sans fil intégrés au véhicule sont mal installés et si l'airbag gonfle, il peut en résulter des blessures graves.

L'utilisation de votre appareil dans un avion est interdite. Éteignez votre appareil avant de monter à bord d'un avion. L'utilisation d'appareils sans fil dans un avion peut s'avérer dangereuse pour le fonctionnement de l'avion, peut perturber le réseau téléphonique sans fil et peut être illégale.

Environnements potentiellement explosifs

Éteignez votre appareil dans des zones où l'atmosphère est potentiellement explosive et respectez tous les panneaux et instructions. Il s'agit notamment des zones où il est généralement recommandé d'arrêter le moteur de votre véhicule. Des étincelles dans de telles zones peuvent provoquer une explosion ou un incendie, causant des blessures corporelles graves voire mortelles. Éteignez votre appareil dans les stations-essence, près des pompes à carburant des stations-service. Observez strictement les restrictions d'utilisation d'équipements de transmission par fréquences radioélectriques dans les dépôts de carburant, les zones de stockage et de distribution, les usines chimiques ou dans les endroits où sont utilisés des explosifs. Les zones où l'atmosphère est potentiellement explosive sont souvent, mais pas toujours, signalées clairement. Il s'agit notamment de la zone située en dessous du pont des bateaux, des installations destinées au transfert ou au stockage de produits chimiques, des véhicules utilisant des gaz (tels que le propane ou le butane) et des zones dont l'air contient des produits chimiques ou des particules, par exemple le grain, la poussière ou les poudres métalliques.

En cas de non-respect de ces instructions, le contrevenant peut encourir la suspension ou l'annulation des services téléphoniques, ou encore une action en justice, voire les deux.

APPELS D'URGENCE



Remarque : Les téléphones sans fil, y compris cet appareil, fonctionnent grâce aux signaux radioélectriques, aux réseaux cellulaires et terrestres ainsi qu'aux fonctions programmées par l'utilisateur. De ce fait, ils ne peuvent pas garantir une connexion dans tous les cas. Aussi, vous ne devez pas compter uniquement sur un téléphone sans fil pour les communications de première importance, comme les urgences médicales.

Pour émettre un appel d'urgence :

1. Si le téléphone est éteint, allumez-le. Vérifiez que la puissance du signal est appropriée. Certains réseaux peuvent nécessiter l'insertion correcte d'une carte SIM valide dans le téléphone.
2. Appuyez sur Terminer autant de fois que nécessaire pour effacer l'écran et préparer l'appareil à émettre un appel.
3. Entrez le numéro d'urgence officiel correspondant à l'endroit où vous vous trouvez. Ces numéros varient selon les endroits où vous vous trouvez.
4. Appuyez sur **Appeler**.

Si certaines fonctions sont en cours d'utilisation, vous devez d'abord les désactiver afin d'émettre un appel d'urgence. Si l'appareil est en mode Déconnexion ou Vol, vous devez changer de mode pour activer la fonction de téléphone avant de pouvoir émettre un appel d'urgence. Consultez ce manuel ou votre prestataire de services. Lorsque vous émettez un appel d'urgence, indiquez toutes les informations nécessaires de façon aussi précise que possible. Votre téléphone sans fil peut constituer le seul moyen de communication sur le lieu d'un accident. N'interrompez pas l'appel avant d'en avoir reçu l'autorisation.

Informations relatives à la certification (SAR)

CE MODÈLE D'APPAREIL EST CONFORME AUX DIRECTIVES INTERNATIONALES EN MATIÈRE D'EXPOSITION AUX FRÉQUENCES RADIOÉLECTRIQUES.

Votre équipement mobile est un émetteur-récepteur radio. Il a été conçu et fabriqué de manière à respecter les limites recommandées dans les directives internationales (ICNIRP) en matière d'exposition aux fréquences radioélectriques. Ces limites font l'objet de directives et définissent les niveaux autorisés d'exposition aux fréquences radioélectriques pour la population. Ces directives ont été établies par des organismes scientifiques indépendants à partir d'évaluations complètes et régulières tirées d'études scientifiques.

Ces directives intègrent une marge de sécurité importante destinée à assurer la sécurité de tous, indépendamment de l'âge et de la santé.

La norme d'exposition applicable aux équipements mobiles est fondée sur une unité de mesure appelée Débit d'Absorption Spécifique ou SAR (Specific Absorption Rate). La limite SAR définie dans les directives internationales est de 2,0 W/kg*. Lors des tests visant à déterminer le SAR, l'appareil est utilisé dans des positions de fonctionnement standard et fonctionne à son niveau de puissance certifié le plus élevé dans toutes les bandes de fréquences testées. Bien que le SAR soit déterminé au niveau de puissance certifié le plus élevé, le niveau de SAR réel de l'appareil en cours d'utilisation peut être nettement inférieur à la valeur maximale. Cela est dû au fait que l'appareil est conçu pour fonctionner à différents niveaux de puissance de manière à n'utiliser que la puissance nécessaire pour atteindre le réseau. Généralement, plus vous êtes proche d'une borne d'accès, plus la puissance de sortie de l'appareil est faible.

La valeur SAR la plus élevée enregistrée pour cet appareil lors d'une utilisation contre l'oreille est de 0,67 W/kg.

Cet appareil est conforme aux directives en matière d'exposition aux fréquences radioélectriques lorsqu'il est utilisé soit dans sa position normale contre l'oreille, soit à une distance minimale de 2,2 cm du corps. Lorsqu'un étui, un clip ceinture ou un support est utilisé à des fins de transport sur soi, il ne doit pas contenir de parties métalliques et doit garantir une distance minimale de 2,2 cm entre le produit et le corps.

Pour pouvoir transmettre des fichiers de données ou des messages, cet appareil requiert une connexion de qualité au réseau. Parfois, la transmission de fichiers de données ou de messages peut être retardée jusqu'à ce qu'une telle connexion soit possible. Veillez à bien suivre les instructions relatives à la distance de séparation pour l'établissement de la transmission.

* La limite SAR applicable aux équipements mobiles utilisés par le public est de 2,0 watts/kilogramme (W/kg) en moyenne sur un tissu de dix grammes. Ces directives intègrent une

marge de sécurité importante afin de fournir une protection supplémentaire pour la population et de tenir compte des variations obtenues dans les mesures. Les valeurs SAR peuvent varier selon les normes de présentation des informations en vigueur dans les différents pays et selon la bande de réseau. Pour connaître les valeurs SAR autorisées dans les autres pays, veuillez consulter la rubrique des informations relatives aux produits sur le site www.nokia.com.

■ Informations d'ordre technique

Dimensions : 46,1 mm au niveau des charnières, 38 mm à la base ; longueur : 106,1 mm ; épaisseur : 21,6 mm au sommet, 17 mm à la base

Poids : 100 g avec une batterie BL-5C 900 mAh Li-ion semi-fixe

Taille (volume) : 79 cm³

Réseaux sans fil : Nokia 6822 : réseaux EGSM 900, GSM 1800 et 1900

Bande de fréquences (Émetteur) : EGSM 900 : 880 à 915 MHz ; GSM 1800 : 1710 à 1785 MHz GSM 1900 : 1850 à 1910 MHz

Bande de fréquences (Récepteur) : EGSM 900 : 925 à 960 MHz ; GSM 1800 : 1805 à 1865 MHz ; GSM 1900 : 1930 à 1990 MHz

Puissance de sortie émetteur : 2 W (max)

Nombre de canaux : 299

Capacité mémoire : 16 Mo de mémoire flash, environ 2 Mo pour l'utilisateur

Tension batterie : 3,7 Vcc

Température de fonctionnement : (14 à +131°F) -10 à +55°C