

Operator's manual Manuel d'utilisation
Istruzioni per l'uso Gebruiksaanwijzing
Manual de instrucciones Bedienungsanweisung

WB48S WB48S e WB53S e

Please read the operator's manual carefully and make sure you understand the instructions before using the machine.

Lire attentivement et bien assimiler le manuel d'utilisation avant d'utiliser la machine.

Prima di usare la macchina, leggere per intero le istruzioni per l'uso e accertarsi di averne compreso il contenuto.

Neem de gebruiksaanwijzing grondig door en gebruik de machine niet voor u alles duidelijk heeft begrepen.

Lea detenidamente el manual de instrucciones y asegúrese de entender su contenido antes de utilizar la máquina.

Lesen Sie die Bedienungsanweisung sorgfältig durch und machen Sie sich mit dem Inhalt vertraut, bevor Sie das Gerät benutzen.



GB (2-16)

FR (17-31)

IT (32-46)

NL (47-61)

ES (62-76)

DE (77-91)

KEY TO SYMBOLS

Key to symbols

WARNING! The machine can be a dangerous tool if used incorrectly or carelessly, which can cause serious or fatal injury to the operator or others.



Please read the operator's manual carefully and make sure you understand the instructions before using the machine.



Never use the machine if persons, especially children or pets, are in the immediate vicinity.

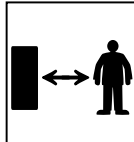

The ignition lead should always be removed from the spark plug before repair, cleaning or maintenance work.



Watch out for thrown objects and ricochets.



Warning: rotating cutter. Keep hands and feet clear.



Do not insert hand or foot in the ejector opening without first having removed the ignition cable.



This product is in accordance with applicable EC directives.



Noise emission to the environment according to the European Community's Directive. The machine's emission is specified in chapter Technical data and on label.



Other symbols/decals on the machine refer to special certification requirements for certain markets.

Always wear protective gloves.



Regular cleaning is required.

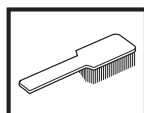

Visual check.



Disconnect the HT lead from the spark plug.

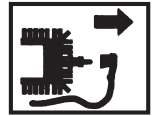

Switch off the engine by releasing the engine brake handle before carrying out any checks or maintenance.

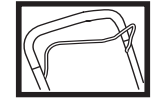

Steps before using a new lawn mower

- Please read the operator's manual carefully.
- Check that the cutting equipment is correctly fitted and adjusted. See instructions under the heading Assembly.
- Fill with fuel and oil in the engine. A container with sufficient oil quantity is supplied with the machine. See the instructions under the heading fuel handling.



WARNING! Under no circumstances may the design of the machine be modified without the permission of the manufacturer. Always use genuine accessories. Non-authorized modifications and/or accessories can result in serious personal injury or the death of the operator or others.



WARNING! A lawn mower is a dangerous tool if used carelessly or incorrectly and can cause serious, even fatal injuries. It is extremely important that you read and understand the contents of this operator's manual.



WARNING! Long-term inhalation of the engine's exhaust fumes can represent a health hazard.

Husqvarna AB has a policy of continuous product development and therefore reserves the right to modify the design and appearance of products without prior notice.

CONTENTS

Contents

KEY TO SYMBOLS

Key to symbols	2
Steps before using a new lawn mower	2

CONTENTS

Contents	3
----------------	---

WHAT IS WHAT?

What is what on the lawn mower?	4
What is what on the lawn mower?	5

SAFETY INSTRUCTIONS

Personal protection	6
General safety precautions	6
General working instructions	7
Machine's safety equipment	8

ASSEMBLY

Fitting the handlebar	10
Dismantling and assembling the cutter	10
Assembling the mulching plugs	10

FUEL HANDLING

Fuel	11
------------	----

STARTING AND STOPPING

Starting and stopping	12
-----------------------------	----

MAINTENANCE

Maintenance	13
Air filter	13
Spark plug	13
Muffler	13
Cutter	13
Changing the oil	14
Drive and gearbox	14
Cleaning	15
Trouble shooting	15
Daily maintenance	15
Weekly maintenance	15
Monthly maintenance	15

TECHNICAL DATA

Technical data	17
EC-declaration of conformity	16

WHAT IS WHAT?

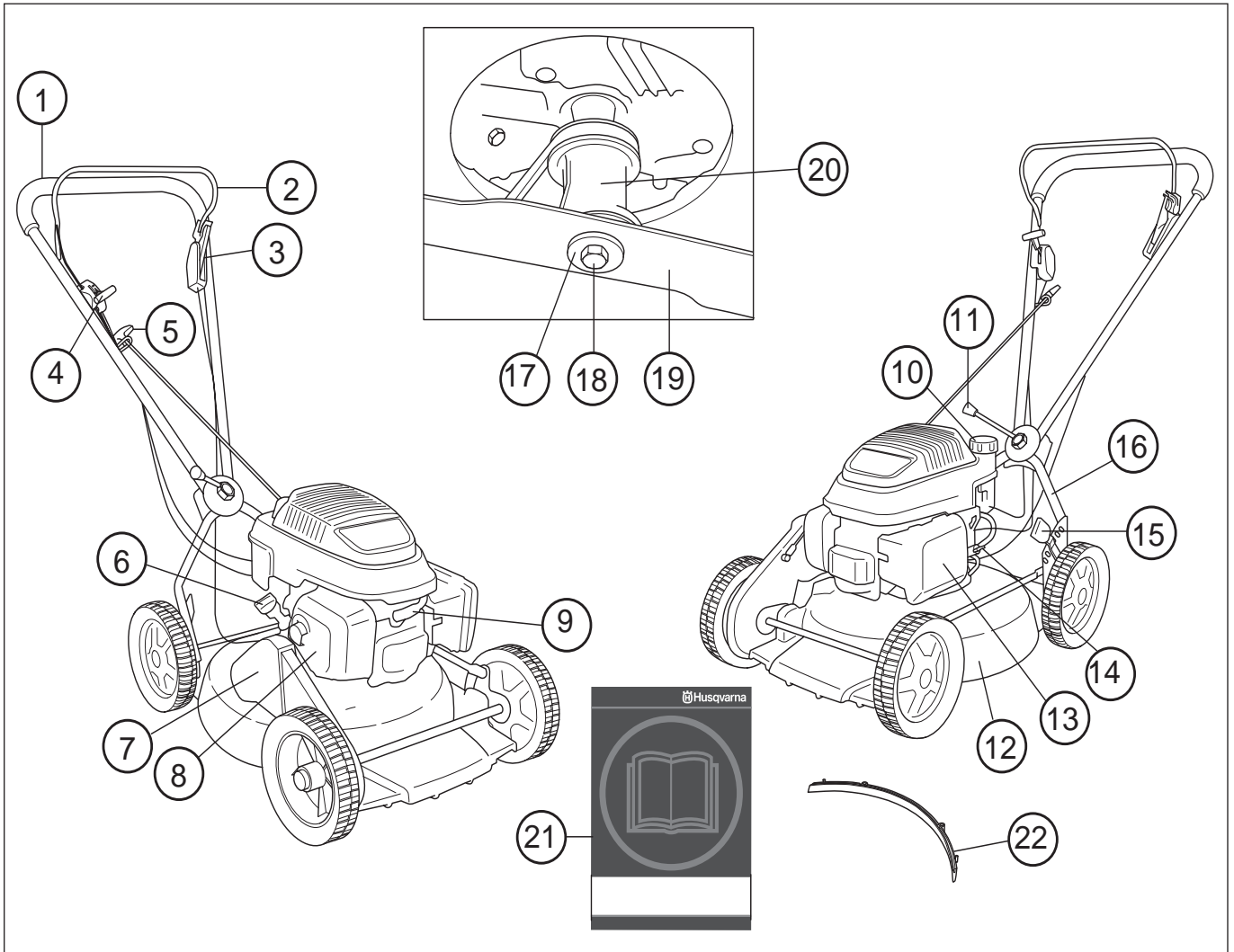

What is what on the lawn mower? WB48S

- | | |
|----------------------------------|-----------------------------|
| 1 Handle / handlebar | 12 Cutting cover |
| 2 Engine brake handle | 13 Air filter |
| 3 Clutch lever | 14 Fuel tap |
| 4 Throttle control/choke control | 15 Cutting height control |
| 5 Starter handle | 16 Lower handlebar |
| 6 Oil tank | 17 Spring washer |
| 7 Belt guard | 18 Cutter bolt |
| 8 Muffler | 19 Cutter/cutting equipment |
| 9 Spark plug | 20 Cutter bracket |
| 10 Fuel tank | 21 Operator's manual |
| 11 Angle adjustment handle | 22 Mulching plug |

WHAT IS WHAT?

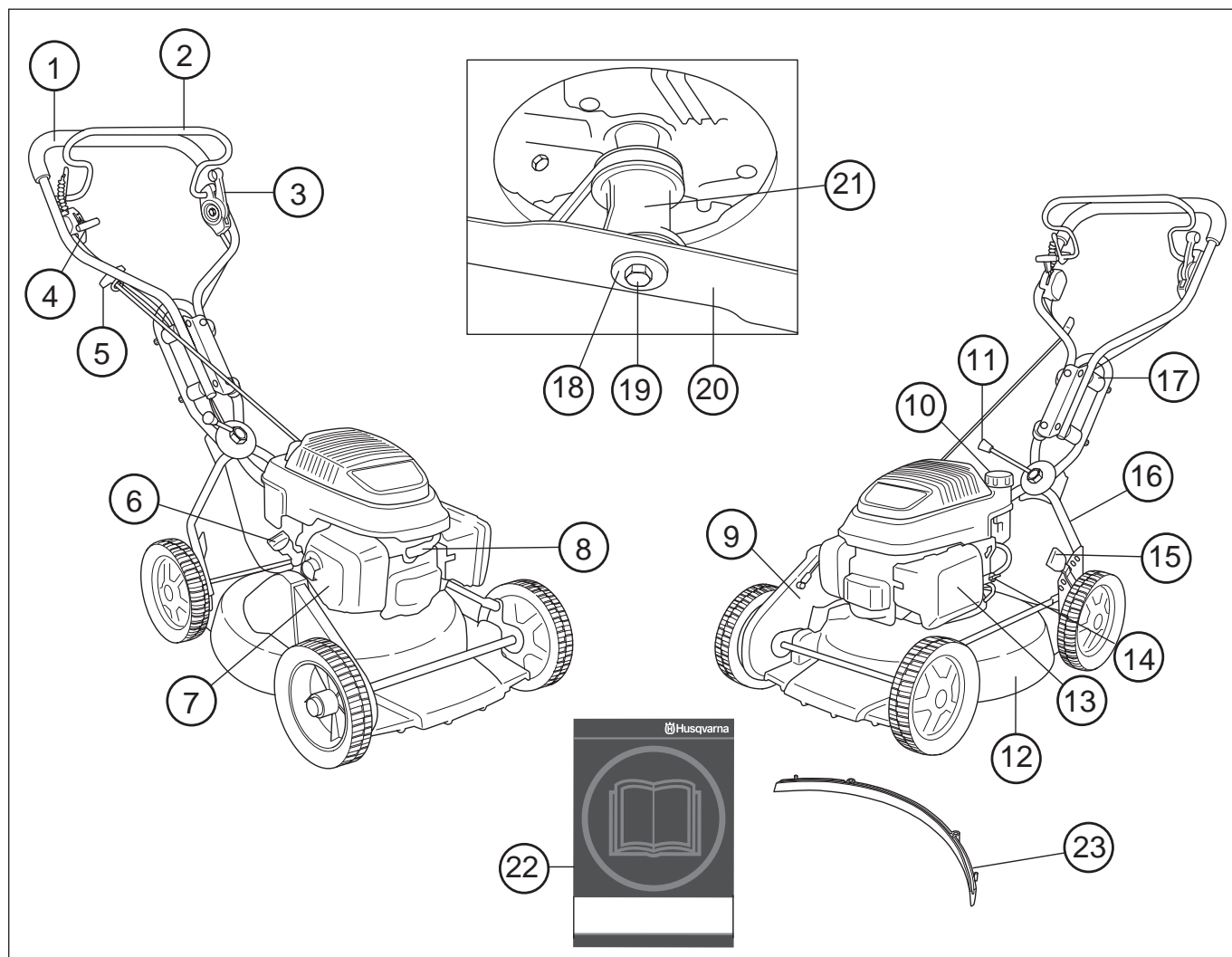

What is what on the lawn mower? WB48S e och WB53S e

- | | |
|----------------------------------|-----------------------------|
| 1 Handle / handlebar | 13 Air filter |
| 2 Engine brake handle | 14 Fuel tap |
| 3 Clutch lever | 15 Cutting height control |
| 4 Throttle control/choke control | 16 Lower handlebar |
| 5 Starter handle | 17 Vibration damper |
| 6 Oil tank | 18 Spring washer |
| 7 Muffler | 19 Cutter bolt |
| 8 Spark plug | 20 Cutter/cutting equipment |
| 9 Belt guard | 21 Cutter bracket |
| 10 Fuel tank | 22 Operator's manual |
| 11 Angle adjustment handle | 23 Mulching plug |
| 12 Cutting cover | |

SAFETY INSTRUCTIONS

Personal protection



WARNING! You must use personal protection whenever you use the machine.

- Gloves must be worn when required, for example when fitting, inspecting or cleaning cutting attachments.



- Always wear heavy, long pants. Do not wear shorts, sandals or go barefoot.

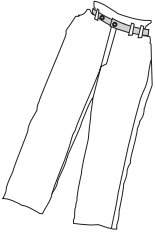

- Wear sturdy, non-slip boots or shoes.



Generally clothes should be close-fitting without restricting your freedom of movement.

General safety precautions

- A lawn mower is only designed to mow lawns. The only accessories you can use with this engine unit are the cutters we recommend in the Technical data chapter.
- Never use the machine if you are tired, if you have drunk alcohol, or if you are taking medication that could affect your vision, your judgement or your co-ordination.



WARNING! Running an engine in a confined or badly ventilated area can result in death due to asphyxiation or carbon monoxide poisoning.



WARNING! The ignition system of this machine produces an electromagnetic field during operation. This field may under some circumstances interfere with pacemakers. To reduce the risk of serious or fatal injury, we recommend persons with pacemakers to consult their physician and the pacemaker manufacturer before operating this machine.

- You must use personal protection whenever you use the machine. See the instructions under the heading Personal protection.

- Never use a machine that has been modified in any way from its original specification. Only use original spare parts.
- Never use any accessories other than those recommended in this manual. See instructions under the headings Cutting equipment and Technical data.
- Never use a machine that is faulty. Carry out the checks, maintenance and service instructions described in this manual. Some maintenance and service measures must be carried out by trained and qualified specialists. See instructions under the heading Maintenance.

Before use:

- 1 Check that the engine brake works correctly and is undamaged. See the instructions under the heading Checking the braking effect.
- 2 Check that all handles and controls are undamaged and free of oil.
- 3 Check that the anti vibration system works and is not damaged.
- 4 Check that the muffler is securely attached and not damaged.
- 5 Check that all parts of the lawn mower are tightened correctly and that they are not damaged or missing.
- 6 Check that the cutter is undamaged and not cracked. Replace the cutter if necessary.
- 7 Clean the air filter. Replace if necessary.

Starting



WARNING! Long-term inhalation of the engine's exhaust fumes can represent a health hazard.

- Never start a lawn mower unless the cutters and all covers are fitted correctly.
- Never start the machine indoors. Exhaust fumes can be dangerous if inhaled.
- Observe your surroundings and make sure that there is no risk of people or animals coming into contact with the cutting equipment.
- Place the lawn mower on firm, flat surface and start it. Make sure that the cutter cannot come into contact with the ground or other objects.
- Never twist the starter cord around your hand.

See the instructions under the heading Start and stop.

Fuel safety

(Refuelling/Storage.)



WARNING! Fuel and fuel vapour are highly inflammable. Take care when handling fuel and engine oil. Bear in mind the risk of fire, explosion and inhaling fumes.

- Never refuel the machine while the engine is running.

SAFETY INSTRUCTIONS

- Always ensure there is adequate ventilation when refuelling and filling oil.
- Move the machine at least 3 m from the refuelling point before starting it.
- Never start the machine:
 - 1 If you have spilt fuel or engine oil on the machine. Wipe off the spill and allow the remaining fuel to evaporate.
 - 2 If you spill fuel or engine oil on yourself or your clothes. Change your clothes.
 - 3 If the machine is leaking fuel. Check regularly for leaks from the fuel cap and fuel lines.

Transport and storage

- The fuel and engine oil tanks should be emptied before longer periods of storage or when transporting the lawn mower. Ask where you can dispose of surplus fuel and engine oil at your local petrol station.
- Always store the lawn mower and fuel so that any leakage or vapours do not risk coming into contact with sparks or naked flames. For example, electrical machines, electric motors, relays/switches, boilers, or the like.
- Always store fuel in an approved container designed for that purpose.

General working instructions



WARNING! This section describes basic safety precautions for working with the lawn mower. This information is never a substitute for professional skills and experience. If you get into a situation where you feel unsure about how to progress, stop and seek expert advice. Contact your dealer, service agent or an experienced lawn mower user. Avoid all usage which you consider to be beyond your capability

Basic safety rules

- Look around you:
 - To ensure that people, animals or other things cannot affect your control of the machine.
 - To make sure that none of the above might come into contact with the cutting equipment.
- Branches, twigs, stones, etc. should be removed from the lawn before you start to mow. Make sure the cutter does not hit foreign objects such as stones, roots or the like. This can make the cutter dull and bend the engine shaft.
- Never lift up the lawn mower or carry it around when the engine is running. If you must lift the lawn mower, first switch off the engine and disconnect the ignition lead from the spark plug.

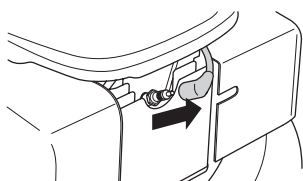

- Do not use the machine in bad weather, such as dense fog, heavy rain, strong wind, intense cold, etc. Working in bad weather is tiring and often brings added risks, such as icy ground.
- Make sure you can move and stand safely. Check the area around you for possible obstacles (roots, rocks, branches, ditches, etc.) in case you have to move suddenly. Take great care when working on sloping ground.
- The lawn mower should not be used on inclines greater than 15 degrees. Inclines that are too great can result in fuel leakage
- The engine should be switched off when moving over ground that is not to be mowed. For example, gravel paths, stone, shingle, asphalt, etc.
- The brake handle must never be permanently anchored in handle when the machine is running.



Follow the instructions above, but do not use a lawn mower in a situation where you cannot call for help in case of an accident.

Basic mowing technique



WARNING! Make sure that your hands and feet do not come near the cutting attachment when the engine is running.

General

- Mowing slopes can be dangerous. Do not use the lawn mower on very steep slopes.
- The lawn mower should not be used on inclines greater than 15 degrees. Inclines that are too great can result in fuel leakage
- On sloping ground you should work along the slope. It is much easier to work along a slope than it is to work up and down it.
- Branches, twigs, stones, etc. should be removed from the lawn before you start to mow.
- Never lift up the lawn mower or carry it around when the engine is running. If you must lift the lawn mower, first switch off the engine and disconnect the ignition lead from the spark plug.
- Make sure the cutter does not hit foreign objects such as stones, roots or the like. This can make the cutter dull and bend the engine shaft. A bent axle gives imbalance and heavy vibration, which results in a great risk of the cutter becoming loose.

If any foreign object is hit or if vibrations occur stop the machine immediately. Disconnect the HT lead from the spark plug. Check that the machine is not damaged. Repair any damage.

SAFETY INSTRUCTIONS

- Never mow more than 1/3 of the length of the grass. This especially applies during dry periods. Mow first with the cutting height set high. Then check the result and lower to an appropriate height. If the grass is really long, drive slowly and mow twice if necessary.

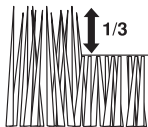

- Never run with the machine when it is running. You should always walk with the lawn mower.

Cutting height

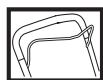

Shut down the engine before changing the cutting height.

The cutting height adjustment is spring assisted. The cutting height can be adjusted in 6 different steps.

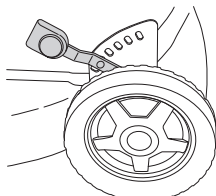

Do not set the cutting height too low as there is a risk that the cutters might hit slopes with unevenness.

- To raise the cutting height move the lever to the left and then forward.

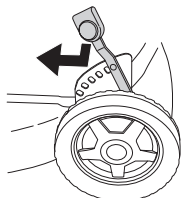

- To lower the cutting height move the lever to the left and then backward.

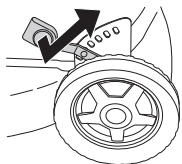

Machine's safety equipment

This section describes the machine's safety equipment, its purpose, and how checks and maintenance should be carried out to ensure that it operates correctly. See the "What is what?" section to locate where this equipment is positioned on your machine.



WARNING! Never use a machine with faulty safety equipment. The machine's safety equipment must be checked and maintained as described in this section. If your machine fails any of these checks contact your service agent to get it repaired.



WARNING! Never use a machine that has faulty safety equipment! Carry out the inspection, maintenance and service routines listed in this section.

Cutting cover and protective cover

The cutting cover is designed to reduce vibration and to reduce the risk of cuts. Make sure the cutting cover is not damaged and that there are no visible defects such as cracks.

The protective cover is designed to reduce the risk of crush injuries and to catch a broken drive belt. Check that the protective cover is undamaged and that it is properly secured.

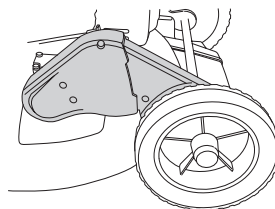

Engine brake handle

The engine brake is designed to stop the engine. When the grip on the engine brake handle is released the engine should stop.

Check the engine brake as follows:

Apply full throttle and then release the brake handle. The engine should stop and the drive should disengage.

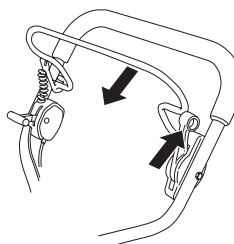

The engine brake should always be adjusted so that the engine stops within 3 seconds.

Vibration damping system

Your machine is equipped with a vibration damping system that is designed to minimize vibration and make operation easier.

The handlebar system's steel tube and the cutting cover are designed to minimise the vibrations from the engine.

The machine's vibration damping system reduces the transfer of vibration between the engine unit/cutting equipment and the machine's handle unit.

WB48S e och WB53S e This model also has 4 vibration dampers fitted on the handlebar unit to further reduce vibrations.

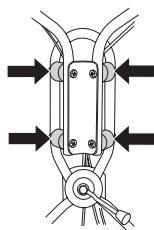

Check that the handles and vibration damping elements are not damaged.

SAFETY INSTRUCTIONS



WARNING! Overexposure to vibration can lead to circulatory damage or nerve damage in people who have impaired circulation. Contact your doctor if you experience symptoms of overexposure to vibration. These symptoms include numbness, loss of feeling, tingling, pricking, pain, loss of strength, changes in skin colour or condition. These symptoms normally appear in the fingers, hands or wrists.

Muffler

The muffler is designed to keep noise levels to a minimum and to direct exhaust fumes away from the user.



WARNING! The exhaust fumes from the engine are hot and may contain sparks which can start a fire. Never start the machine indoors or near combustible material! The muffler gets very hot in use and remains so for a short time afterwards. Do not touch the muffler if it is hot!

Never use a machine that has a faulty muffler.

Regularly check that the muffler is securely attached to the machine.

Cutting equipment

Make sure the cutter does not hit foreign objects such as stones, roots or the like. This can make the cutter dull and bend the engine shaft.

Check the cutting attachment for damage or cracks. A damaged cutting attachment should always be replaced. Always ensure the cutter is well ground and balanced correctly.

Also check that the cutter bolt is undamaged and that the engine shaft is not bent.

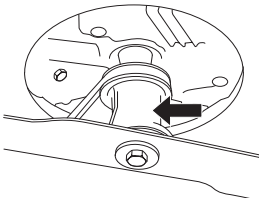

ASSEMBLY

Fitting the handlebar

Take care not to damage the cables and wires when you fold up the handlebar.

The upper part of the handlebar is attached with a sturdy handle nut on the baffle plate. Don't forget the washer between the plate and the handle nut.

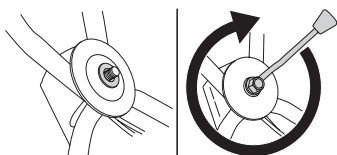

If necessary, the handle can be turned slightly sideways with the handle joint. The handle can be set to different positions to achieve the best driving position, e.g. when mowing next to hedges or house walls.

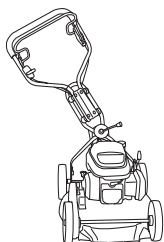

The handle can also be adjusted vertically by turning the wheels by the attachment fitting on the chassis

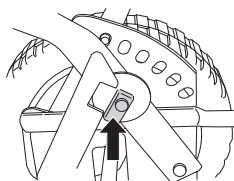

Dismantling and assembling the cutter



WARNING! Always wear heavy-duty gloves when servicing and maintaining the cutting equipment. The cutters are very sharp and cuts can occur very easily.

The ignition lead should always be removed from the spark plug before repair, cleaning or maintenance work.

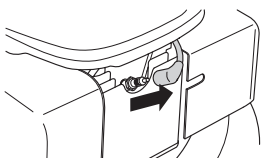

Position the cutter with the spark plug upwards when servicing the machine.

Always empty the fuel tank before you place the lawn mower on its side.

Dismantling

- Unscrew the bolt holding the cutter.

- Remove the bolt, spring washer and cutter.

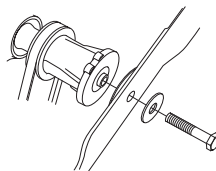

Assembly

- Place the cutter with the friction washer against the cutter bracket.

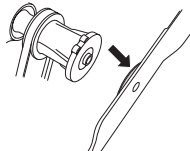

- Make sure the cutter centres correctly on the shaft.

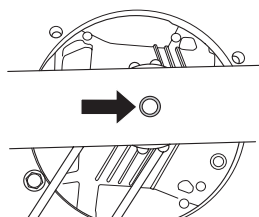

- To avoid vibrations, place the mower cutter so that the cutter bracket marking can be seen on the sides of the cutter.

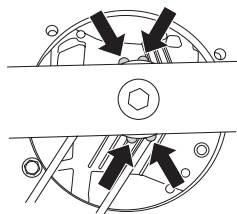

- Fit the washer and tighten the bolt correctly. The bolt should be tightened with a torque of 45-60 Nm.

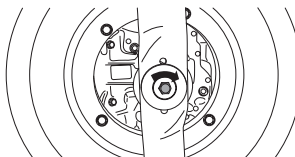

Assembling the mulching plugs

- Disconnect the HT lead from the spark plug.
- Position the cutter with the spark plug upwards when servicing the machine.
- Fit the leader pins into the holes on the cutting cover.

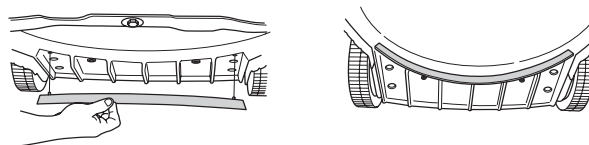

- Fasten the mulching plugs from the top of the cutting cover.

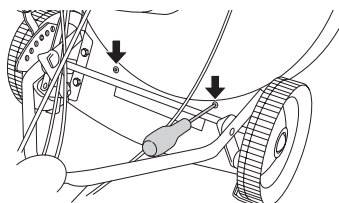

FUEL HANDLING

Fuel



WARNING! Always ensure there is adequate ventilation when handling fuel.

Petrol

- Use good quality unleaded or leaded petrol.
- Use fuel with a low octane grade.
- If the machine is not used for some time the fuel tank should be emptied and cleaned.

Engine oil

Check the oil level before starting the lawn mower. A too low oil level can cause serious damage to the engine.

- For the best result and function use HUSQVARNA four-stroke oil.
- If HUSQVARNA four-stroke oil is not available, you may use another four-stroke oil of good quality. Contact your dealer when selecting oil. In general SAE 30 is recommended.
- Never use oil intended for two-stroke engines.

Check the oil level before starting the lawn mower. A too low oil level can cause serious damage to the engine.

Oil level

The lawn mower should stand on flat ground when you check the oil level. Ensure the ignition lead has been removed from the spark plug before you open the oil filler cap.

Unscrew the oil filler cap and check the oil level on the dipstick fitted to the cover. The oil filler cap must be completely screwed down to give a correct picture of the oil level. If the oil level is low, fill using engine oil up to the upper level on the dipstick.

Only use recommended engine oil. See the Technical data section.

Fuelling



WARNING! Taking the following precautions, will lessen the risk of fire:

Do not smoke or place hot objects near fuel. Always shut off the engine before refuelling. When refuelling, open the fuel cap slowly so that any excess pressure is released gently. Tighten the fuel cap carefully after refuelling. Always move the machine away from the refuelling area before starting.

Clean around the fuel cap. Clean the fuel and oil tank regularly. The fuel filter should be changed at least once a year. Contamination in the tanks causes malfunction.

Always move the machine about 3 metres from the refuelling position before starting.

STARTING AND STOPPING

Starting and stopping



WARNING! Note the following before starting:

Do not start a lawn mower unless the cutter and all covers are fitted correctly. Otherwise the cutter could come loose and cause personal injuries.

Always move the machine away from the refuelling area before starting.

Place the machine on a flat surface. Ensure the cutting attachment cannot come into contact with any object.

Keep people and animals well away from the working area.

Cold engine

Ensure the ignition lead sits correctly on the spark plug.

Starting: Open the fuel tap.

Choke: Set the throttle control in the choke position.

Warm engine

Use the same starting procedure as for a cold engine, but do not set the throttle control in the choke position.

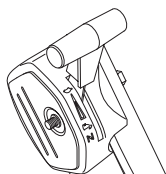

Starting

Pull the engine brake handle against the upper handlebar with your left hand.

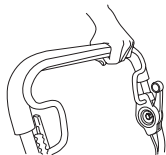

Grip the starter handle, slowly pull out the cord with your right hand until you feel some resistance (the starter pawls grip), now quickly and powerfully pull the cord.

Never twist the starter cord around your hand.

CAUTION! Do not pull the starter cord all the way out and do not let go of the starter handle when the cord is fully extended. This can damage the machine.

Drive

To engage the drive, push the clutch lever forwards.

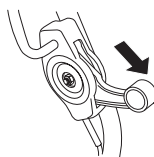

Stopping

- Stop the engine by releasing the engine brake handle. The drive is also disengaged when you release the brake handle. Only the drive can be disengaged by releasing the brake lever a bit.
- Close the fuel tap.

MAINTENANCE

Maintenance

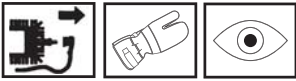

WARNING! Make sure the cutting attachment has stopped before cleaning, carrying out repairs or an inspection. Disconnect the HT lead from the spark plug.

Air filter



The air filter must be regularly cleaned to remove dust and dirt in order to avoid:

- Carburettor malfunctions
- Starting problems
- Loss of engine power
- Unnecessary wear to engine parts.
- Excessive fuel consumption.

Clean the air filter daily, or more often in demanding conditions.

The air filter is dismantled once the air filter cover has been lifted off. Press in the catches on the top of the air filter cover and lower the cover.

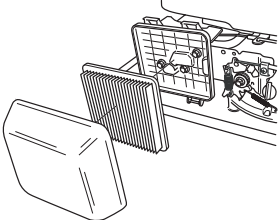

Remove the air filter and check that it is undamaged. Replace with a new air filter if you believe it to be defective.

Clean the filter by knocking the filter carefully against a hard surface and blowing with compressed air from inside. Never brush the dirt away. Replace the air filter if it is very dirty.

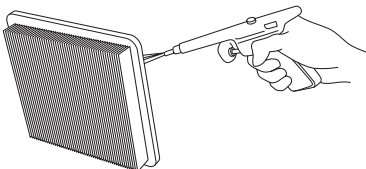

An air filter that has been in use for a long time cannot be cleaned completely. The filter must therefore be replaced with a new one at regular intervals. **A damaged air filter must always be replaced.**

When reassembling, make sure that the filter completely seals against the filter holder.

Spark plug



WARNING! The muffler gets very hot in use and remains so for a short time afterwards. Do not touch the muffler if it is hot!

If the machine is low on power, difficult to start or runs poorly at idle speed: always check the spark plug first before taking any further action. If the spark plug is dirty, clean it and check that the electrode gap is 0.7-0.8 mm. The spark plug should be replaced after about a month in operation or earlier if necessary.

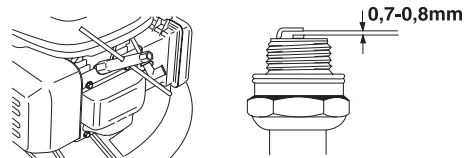

CAUTION! Always use the recommended spark plug type! Use of the wrong spark plug can damage the piston/cylinder.

Muffler

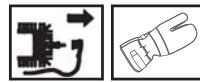

The muffler is designed to reduce the noise level and to direct the exhaust gases away from the operator. The exhaust gases are hot and can contain sparks, which may cause fire if directed against dry and combustible material.

Regularly check that the muffler is securely attached to the machine.

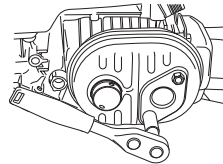

Never use a machine that has a faulty muffler.

Cutter



WARNING! Always wear heavy-duty gloves when repairing the cutting attachment. The blades are very sharp and can easily cause cuts.

It is important to have a sharp and correctly balanced cutter. Loosen the bolt holding the cutter and leave the cutter at a service workshop at least once a year for grinding and balancing. An appropriate time to do this is after the mowing season has finished.

If the cutter or cutter bracket need to be changed you must replace the cutter bolt, washer and friction washer at the same time.

The bolt should be tightened with a torque of 45-60 Nm when you fit the cutter again. See instructions under the heading Assembly.

MAINTENANCE

If the cutter hits foreign objects such as stones, roots or the like the cutter will slip against the cutter bracket. This may mean that the contact surface of the cutter bracket appears slightly worn, which is completely normal. This is a safety device, which reduces the risk of the engine shaft becoming bent.

Changing the oil



The engine oil should be changed the first time after 5 hours running time.

The engine oil should be changed each year and every 25 working hours.

When changing the oil proceed as follows::

- Disconnect the HT lead from the spark plug.

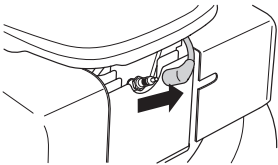

- Empty the fuel tank
- Close the fuel tap.

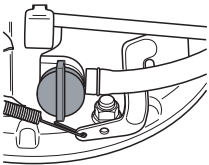

- Unscrew the oil filler cap.

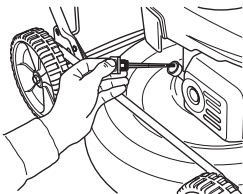

Place a suitable vessel to collect the oil in.

- Drain the oil by tipping the engine so that the oil runs out through the filler pipe.

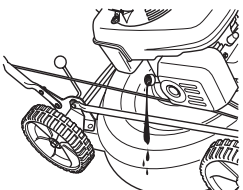

- Ask where you can dispose of surplus engine oil at your local petrol station.
- Fill with new engine oil of a good quality. See the Technical data section.

- Check the oil level with the dipstick on the oil filler cap. The oil filler cap must be completely screwed down to give a correct picture of the oil level. If the oil level is low, fill using engine oil up to the upper level on the dipstick.

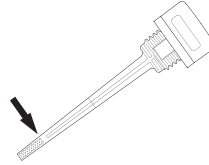

- Screw on the oil filler cap.

Drive and gearbox

Ensure the wheels and wheel axles are clean and free from leaves, grass, etc. It is also important to keep clean around the drive gearbox.

- Remove the protective cover by unscrewing the screws.
- Clean the gearbox with a brush. Also check that the drive belt and belt pulley are undamaged, for example, no cracks.

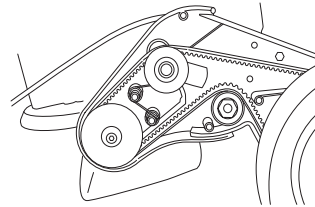

Replacing and adjusting the V-belt

- Remove the protective cover by unscrewing the screws.

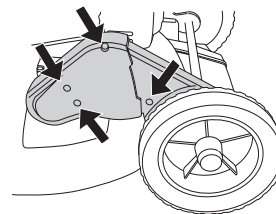

- Remove the hubcap on the front wheel by the gearbox, prize carefully with a screwdriver. Unscrew the carriage bolt and remove the wheel.

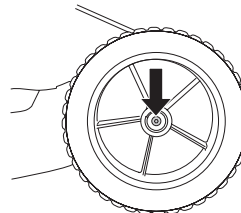

- Remove the belt from the deck belt pulley. Check that the deck belt pulleys move easily on the axle, spray with penetrating oil between and behind the pulleys and grease the axle.
- Fit the new belt and make sure it fits correctly by the ball-bearing before adjusting the belt.

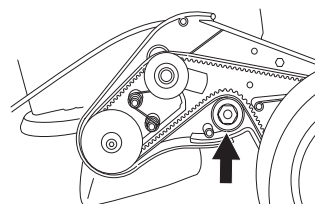

MAINTENANCE

- Adjust the belt by moving the ball-bearing up or down.

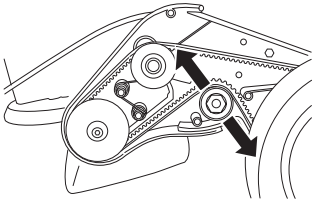

- A new belt stretches and becomes longer, so adjust the belt again after a few hours of operation.
- Screw on the belt cover and test run the machine.

Replacing and adjusting the centre belt

The centre belt runs between the engine shaft and the gearbox.

- Remove the cutter. (only when replacing belt)
- Unscrew the adjuster screws a few turns.

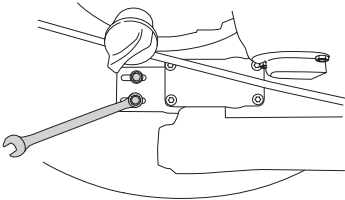

- Replace the belt with a new one and tighten the adjustment screws a little. (only when replacing belt)
- Adjust the belt by moving the gear forwards or backwards.

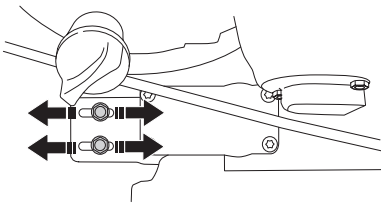

- The belt should be stretched so that it can move 10mm in the centre. That corresponds to a pull of approx. 3 kg. Use a fishing scale to check.

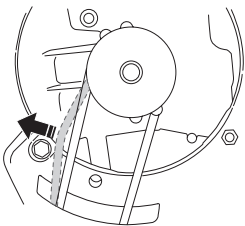

- Tighten the adjustment screws properly.

When changing the belt, refit the cutter with a torque of 45-60 Nm. See instructions under the heading Assembly.

- Check the drive operation, as adjustment of the gear affects the belt tension in the gearbox.

Cleaning

Do not use a high pressure washer to clean the machine.

Never flush water directly on the engine.

When cleaning under the cutting hood, turn the machine with the spark plug upwards. Empty the fuel tank.

Trouble shooting

If the engine does not start, check the following:

- Replace the fuel with new, clean fuel.
- Check that the fuel valve is open.
- Check that the engine brake works correctly and is undamaged.
- Clean the spark plug. Check that the electrode gap is 0.7-0.8 mm.
- Check the airfilter and clean it when it's necessary.
- If the engine does not start after taking these actions, contact the nearest authorised service agent.
- If the cutting result is not satisfactory and the grass straws are fuzzy on the cut face, replace the cutter.

Below you will find some general maintenance instructions.

Daily maintenance

- 1 Check that the engine brake handle works safely.
- 2 Brush leaves, grass and the like off of the lawn mower.
- 3 Clean the air intake on the starter. Check the starter and starter cord.
- 4 Check the oil level.
- 5 Clean the air filter. Replace if necessary.
- 6 Check that nuts and screws are tight.
- 7 Check the cutting attachment. Never use blades that are dull, cracked or damaged.

Weekly maintenance

- 1 Clean the spark plug. Check that the electrode gap is 0.7-0.8 mm.
- 2 Clean the cooling fins on the cylinder.

Monthly maintenance

- 1 Check that drive belt is not damaged and is not visibly defective.
- 2 Clean the gearbox.
- 3 Check the fuel filter and the fuel hose. Replace if necessary.
- 4 Clean the inside of the fuel tank.
- 5 Lubricate the drive control.
- 6 Change the engine oil.

TECHNICAL DATA

	WB48S	WB48S e	WB53S e
Engine			
Cylinder displacement, cm ³	135	160	160
Cylinder bore, mm	64	64	64
Stroke, mm	42	50	50
Ignition system			
Type of ignition system	Transistor	Transistor	Transistor
Spark plug	NGK - BPR6ES	NGK - BPR6ES	NGK - BPR6ES
Electrode gap, mm	0,7 - 0,8	0,7 - 0,8	0,7 - 0,8
Fuel and lubrication system			
Fuel tank capacity, litre	0,9	1,1	1,1
Oil tank capacity, litre	0,55	0,55	0,55
Engine oil	Service classification SG - SH; SAE 10W -30	Service classification SG - SH; SAE 10W -30	Service classification SG - SH; SAE 10W -30
Weight			
Lawn mower with empty tanks, kg	31	32,5	34
Sound power level			
(see note 2)			
Noise pressure level at the operators ear, dB(A)	76	76	78
Noise emissions			
(see note 1)			
Sound power level, measured dB(A)	90	90	92
Sound power level, guaranteed L _{WA} dB(A)	92	92	93
Vibration levels			
(see note 2)			
Vibration levels on the handles, m/s ²	5,8	5,6	2,3
Cutting equipment			
Cutting system	BioClip	BioClip	BioClip
The cutting height can be adjusted in five different steps, mm.	30-60	30-60	30-60
Cutting width, mm	48	48	53
Cutter	Fixed	Fixed	Fixed
Drive			
Speed, km/h	5	5	5

Note 1: Noise emissions in the environment measured as sound power (L_{WA}) in conformity with EC directive 2000/14/EC.

Rem. 2: Vibrations and sound pressure measured according to EN 836:1997/A2:2001

EC-declaration of conformity

(Applies to Europe only)

Husqvarna AB, SE-561 82 Huskvarna, Sweden, tel: +46-36-146500, declares under sole responsibility that the lawn mowers **Husqvarna WB48S, WB48S e and WB53S e** from the serial numbers 08XXXXX and onwards comply with the requirements of the COUNCIL'S DIRECTIVE:

of May 3, 1989 "relating to electromagnetic compatibility" **89/336/EEC**, and applicable supplements.

of May 8, 2000 "relating to the noise emissions in the environment" **2000/14/EC**.

of June 22, 1998 "relating to machinery" **98/37/EC**.

For information relating to noise emissions, see the chapter Technical data.

The following standards have been applied: EN836:1997

0404, SMP Svensk Maskinprovning AB, Fyrisborgsgatan 3, SE-754 50 Uppsala, has issued reports regarding the assessment of conformity according to annex VI of the COUNCIL'S DIRECTIVE of May 8, 2000 "relating to the noise emissions in the environment" 2000/14/EC.

The certificates have the numbers: **WB48S** 01/901/073 , **WB48S e**: 01/901/074, **WB53S e**: 01/901/075

Huskvarna 13 October 2008



Bengt Ahlund, Development manager

16 – English

EXPLICATION DES SYMBOLES

Explication des symboles

AVERTISSEMENT! La machine utilisée de manière imprudente ou inadéquate peut devenir un outil dangereux, pouvant causer des blessures graves voire mortelles à l'utilisateur et aux autres personnes présentes.



Lire attentivement et bien assimiler le manuel d'utilisation avant d'utiliser la machine.



Ne jamais utiliser la machine si des personnes, et surtout des enfants, ou des animaux se trouvent à proximité.

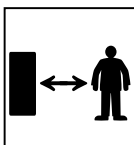

Toujours débrancher le câble d'allumage de la bougie avec toute mesure de réparation, nettoyage ou entretien.

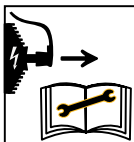

Attention: projections et ricochets.



Attention au couteau en rotation. Attention aux pieds et aux mains.



Ne pas mettre ses mains ou ses pieds dans l'ouverture de l'éjecteur sans avoir au préalable retiré le câble d'allumage.



Ce produit est conforme aux directives CE en vigueur.



Émissions sonores dans l'environnement selon la directive de la Communauté européenne. Les émissions de la machine sont indiquées au chapitre Caractéristiques techniques et sur les autocollants.



Les autres symboles/autocollants présents sur la machine concernent des exigences de certification spécifiques à certains marchés.

Toujours utiliser des gants de protection.

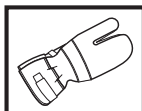

Un nettoyage régulier est indispensable.

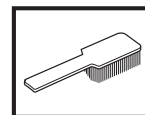

Examen visuel.

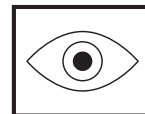

Débrancher le câble d'allumage de la bougie.

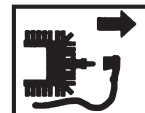

Le contrôle et/ou l'entretien doivent être effectués avec le moteur à l'arrêt et l'étrier du frein moteur relâché.



Mesures à prendre avant d'utiliser une tondeuse neuve

- Lire attentivement le manuel d'utilisation.
- Vérifier le montage et le réglage de l'outil de coupe. Voir les instructions au chapitre Montage.
- Faire le plein d'essence et d'huile. La machine est livrée avec un réservoir contenant une quantité suffisante d'huile. Voir les instructions au chapitre Manipulation du carburant.



AVERTISSEMENT! Ne jamais modifier sous aucun prétexte la machine sans l'autorisation du fabricant. N'utiliser que des accessoires et des pièces d'origine. Des modifications non-autorisées et l'emploi d'accessoires non-homologués peuvent provoquer des accidents graves et même mortels, à l'utilisateur ou d'autres personnes.



AVERTISSEMENT! Une tondeuse à gazon utilisée de manière erronée ou négligente peut être un outil dangereux pouvant occasionner des blessures personnelles graves, voire mortelles. Il importe donc de lire attentivement et de bien assimiler le contenu de ce manuel d'utilisation.



AVERTISSEMENT! Une inhalation prolongée des gaz d'échappement du moteur peut constituer un danger pour la santé.

Husqvarna AB travaille continuellement au développement de ses produits et se réserve le droit d'en modifier, entre autres, la conception et l'aspect sans préavis.

SOMMAIRE

Sommaire

EXPLICATION DES SYMBOLES

Explication des symboles	17
Mesures à prendre avant d'utiliser une tondeuse neuve	17

SOMMAIRE

Sommaire	18
----------------	----

QUELS SONT LES COMPOSANTS?

Quels sont les composants de la tondeuse ?	19
Quels sont les composants de la tondeuse ?	20

INSTRUCTIONS DE SÉCURITÉ

Protection personnelle	21
Instructions générales de sécurité	21
Méthodes de travail	22
Équipement de sécurité de la machine	23

MONTAGE

Montage du guidon	25
Démontage et montage des lames de couteau	25
Assemblage des obturateurs pour le broyage	25

MANIPULATION DU CARBURANT

Carburant	26
-----------------	----

DÉMARRAGE ET ARRÊT

Démarrage et arrêt	27
--------------------------	----

ENTRETIEN

Entretien	28
Filtre à air	28
Bougie	28
Silencieux	28
Couteau	28
Vidange de l'huile	28
Entraînement et boîte de vitesses	29
Nettoyage	30
Recherche de pannes	30
Entretien quotidien	30
Entretien hebdomadaire	30
Entretien mensuel	30

CARACTÉRISTIQUES TECHNIQUES

Caractéristiques techniques	34
Assurance de conformité UE	31

QUELS SONT LES COMPOSANTS?

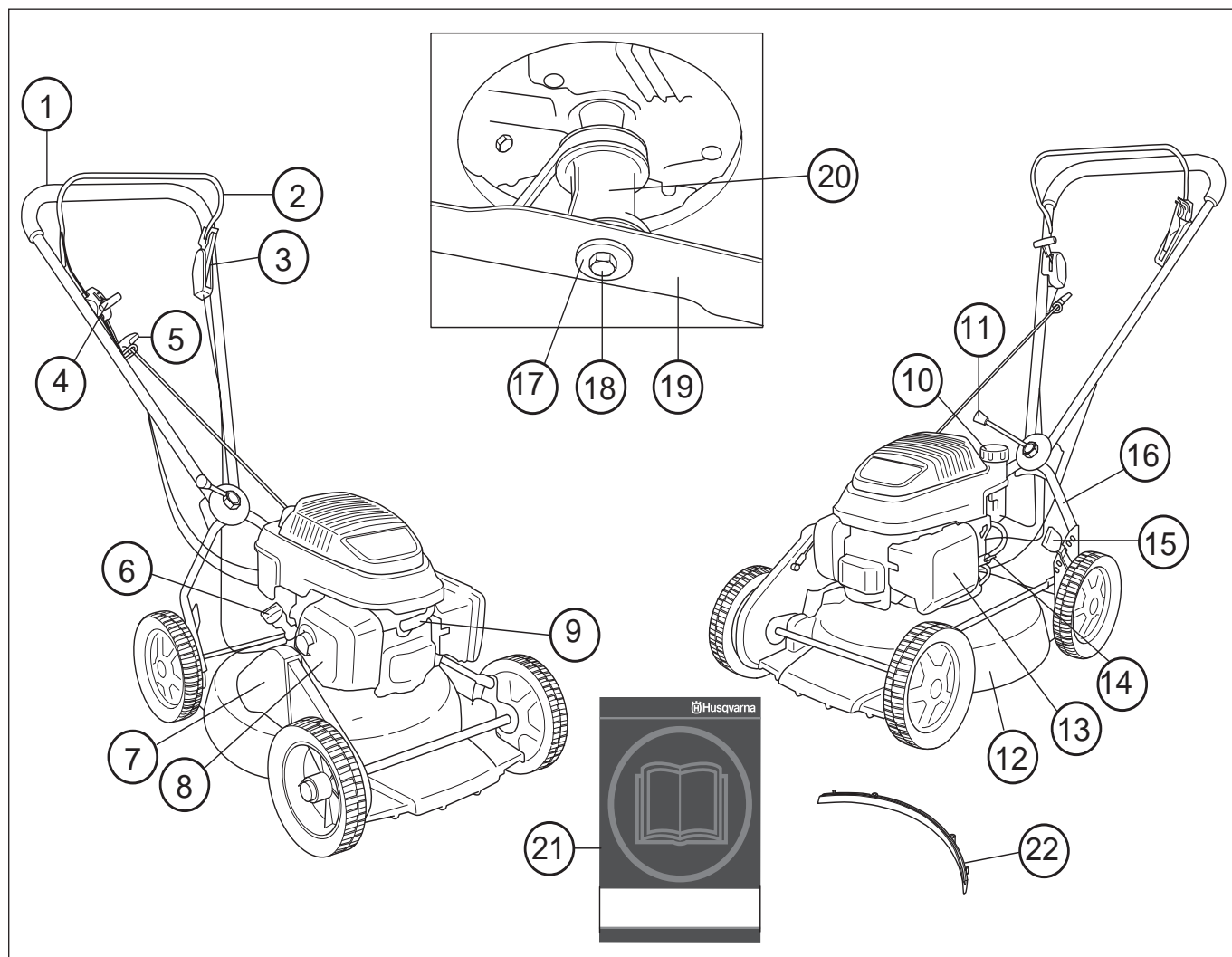

Quels sont les composants de la tondeuse ? WB48S

- | | | | |
|----|---|----|---------------------------------|
| 1 | Poignée / guidon | 12 | Carter de coupe |
| 2 | Étrier du frein moteur | 13 | Filtre à air |
| 3 | Levier d'embrayage | 14 | Robinet à essence |
| 4 | Commande du starter/commande d'accélération | 15 | Commande de la hauteur de coupe |
| 5 | Poignée de lanceur | 16 | Guidon inférieur |
| 6 | Réservoir d'huile | 17 | Rondelle élastique |
| 7 | Protection de la courroie | 18 | Boulon de couteau |
| 8 | Silencieux | 19 | Couteau/équipement de coupe |
| 9 | Bougie | 20 | Fixation de couteau |
| 10 | Réservoir d'essence | 21 | Manuel d'utilisation |
| 11 | Poignée du réglage de l'angle | 22 | Obturateur pour le broyage |

QUELS SONT LES COMPOSANTS?

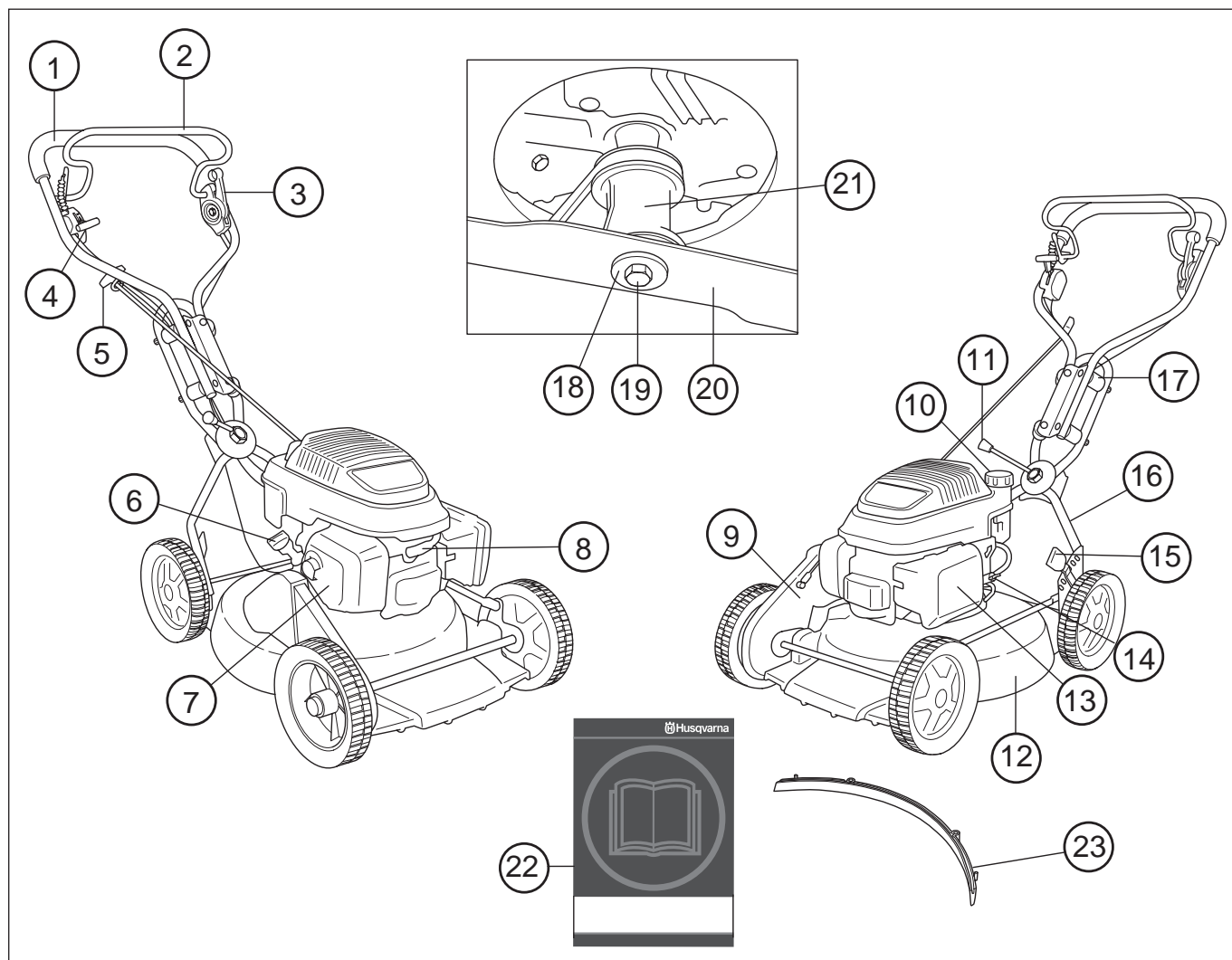

Quels sont les composants de la tondeuse ? WB48S e och WB53S e

- | | | | |
|----|---|----|---------------------------------|
| 1 | Poignée / guidon | 13 | Filtre à air |
| 2 | Étrier du frein moteur | 14 | Robinet à essence |
| 3 | Levier d'embrayage | 15 | Commande de la hauteur de coupe |
| 4 | Commande du starter/commande d'accélération | 16 | Guidon inférieur |
| 5 | Poignée de lanceur | 17 | Système antivibrations |
| 6 | Réservoir d'huile | 18 | Rondelle élastique |
| 7 | Silencieux | 19 | Boulon de couteau |
| 8 | Bougie | 20 | Couteau/équipement de coupe |
| 9 | Protection de la courroie | 21 | Fixation de couteau |
| 10 | Réservoir d'essence | 22 | Manuel d'utilisation |
| 11 | Poignée du réglage de l'angle | 23 | Obturateur pour le broyage |
| 12 | Carter de coupe | | |

INSTRUCTIONS DE SÉCURITÉ

Protection personnelle



AVERTISSEMENT! Lorsque la machine est utilisée, un équipement de protection personnelle doit être utilisé.

- Au besoin, utiliser des gants, par ex. lors du montage, de l'inspection ou du nettoyage de l'équipement de coupe.



- Toujours utiliser des pantalons longs et robustes. Ne pas porter de shorts ou de sandales et ne pas marcher pieds nus.



- Utiliser des bottes ou chaussures anti-dérapantes et stables.



Porter des vêtements près du corps et ne risquant pas de gêner les mouvements.

Instructions générales de sécurité

- Une tondeuse est uniquement destinée à la coupe du gazon. Les seuls accessoires pour lesquels on peut utiliser l'unité moteur comme source motrice sont les couteaux que nous recommandons au chapitre Caractéristiques techniques.
- Éviter d'utiliser la machine en cas de fatigue, d'absorption d'alcool ou de prise de médicaments susceptibles d'affecter l'acuité visuelle, le jugement ou la maîtrise du corps.



AVERTISSEMENT! Faire tourner un moteur dans un local fermé ou mal aéré peut causer la mort par asphyxie ou empoisonnement au monoxyde de carbone.



AVERTISSEMENT! Le système d'allumage de cette machine génère un champ électromagnétique durant le fonctionnement de la machine. Ce champ peut dans certains cas perturber le fonctionnement des pacemakers. Pour réduire le risque de blessures graves ou mortelles, les personnes portant des pacemakers doivent consulter leur médecin et le fabricant de leur pacemaker avant d'utiliser cette machine.

- Lorsque la machine est utilisée, un équipement de protection personnelle doit être utilisé. Voir les instructions au chapitre Protection personnelle.
- Ne jamais utiliser une machine qui a été modifiée au point de ne plus être conforme au modèle original. N'utiliser que des pièces de rechange d'origine.
- N'utiliser que les accessoires recommandés dans ce manuel. Voir les chapitres Équipement de coupe et Caractéristiques techniques.
- Ne jamais utiliser une machine qui n'est pas en parfait état de marche. Suivre dans ce manuel d'utilisation les instructions de maintenance, de contrôle et d'entretien. Certaines mesures de maintenance et d'entretien doivent être confiées à un spécialiste dûment formé et qualifié. Voir au chapitre Entretien.

Avant chaque utilisation:

- 1 Contrôler que l'étrier du frein moteur fonctionne correctement et est intact. Voir les instructions au chapitre Contrôle de l'effet de freinage.
- 2 Contrôler que toutes les poignées et commandes sont intactes et sans taches d'huile.
- 3 Contrôler que le système anti-vibrations fonctionne correctement et n'est pas endommagé.
- 4 Contrôler que le silencieux est bien attaché et qu'il n'est pas endommagé.
- 5 Contrôler que tous les éléments de la tondeuse sont bien serrés et intacts et qu'aucun ne manque.
- 6 S'assurer que le couteau n'est ni abîmé ni fissuré. Si nécessaire, remplacer le couteau.
- 7 Nettoyer le filtre à air. Le remplacer si nécessaire.

Démarrage



AVERTISSEMENT! Une inhalation prolongée des gaz d'échappement du moteur peut constituer un danger pour la santé.

- Ne jamais démarrer la tondeuse si le couteau et tous les capots ne sont pas correctement montés.
- Ne jamais mettre la machine en marche à l'intérieur. Les gaz d'échappement du moteur sont nocifs.
- S'assurer que la zone de travail est bien dégagée et qu'aucune personne et aucun animal ne risquent d'entrer en contact avec l'équipement de coupe.
- Placer la tondeuse sur une surface solide et la démarrer. Vérifier que le couteau ne peut pas entrer en contact avec le sol ou un objet quelconque.

INSTRUCTIONS DE SÉCURITÉ

- Ne jamais enrouler la corde du lanceur autour de la main.

Voir les instructions au chapitre Démarrage et arrêt.

Sécurité carburant

(Remplissage/Remisage)



AVERTISSEMENT! Le carburant et les vapeurs de carburant sont extrêmement inflammables. Observer la plus grande prudence lors de la manipulation du carburant et de l'huile moteur. Penser au risque d'explosion, d'incendie ou d'empoisonnement.

- Ne jamais effectuer le remplissage de la machine lorsque le moteur tourne.
- Veiller à une bonne aération lors du remplissage de carburant et d'huile.
- Avant de mettre la machine en marche, la déplacer à au moins 3 mètres de l'endroit où a été fait le plein.
- Ne jamais démarrer la machine:
 - 1 Si du carburant ou de l'huile moteur ont été répandus sur la machine. Essuyer soigneusement toutes les éclaboussures et laisser les restes d'essence s'évaporer.
 - 2 Si l'on a renversé sur ses vêtements ou sur soi du carburant ou de l'huile moteur. Changer de vêtements.
 - 3 S'il y a fuite de carburant. Vérifier régulièrement que le bouchon du réservoir et la conduite de carburant ne fuient pas.

Transport et rangement

- En cas de longues périodes de remisage ou de transport de la tondeuse, les réservoirs de carburant et d'huile devront être vidés. Contacter la station service la plus proche pour se débarrasser des surplus de carburant et d'huile moteur.
- Remiser la tondeuse et le carburant de sorte que ni fuites ni émanations ne puissent entrer en contact avec une étincelle ou flamme. Par exemple, les machines électriques, les moteurs électriques, les contacts électriques/interrupteurs, les chaudières, etc.
- Lors du remisage du carburant, n'utiliser que des récipients spécialement destinés à contenir du carburant.

Méthodes de travail



AVERTISSEMENT! Cette section concerne les mesures élémentaires de sécurité à respecter en travaillant avec la tondeuse. Aucune information ne peut néanmoins remplacer l'expérience et le savoir-faire d'un professionnel. En cas de doute ou de difficulté quant à l'utilisation de la machine, consulter un spécialiste. S'adresser au revendeur, à l'atelier de réparation ou à utilisateur de tondeuse expérimenté. L'utilisateur se doit d'éviter toute utilisation qu'il ne maîtrise par suffisamment!

Règles élémentaires de sécurité

- Bien observer la zone de travail:
 - S'assurer qu'aucune personne, aucun animal ou aucun autre facteur ne risque de gêner l'utilisateur de la machine.
 - S'assurer que les susnommés ne risquent pas d'entrer en contact avec l'équipement de coupe.
- Avant de commencer le travail, éliminer du gazon les branches, cailloux, etc.. Éviter de cogner le couteau contre des objets étrangers (cailloux, racines, etc.). Ceci risque d'émousser le couteau et de tordre l'arbre du moteur.
- Ne jamais soulever la tondeuse ou la porter lorsque le moteur est en marche. Avant de soulever la tondeuse, arrêter le moteur et débrancher le câble d'allumage de la bougie.

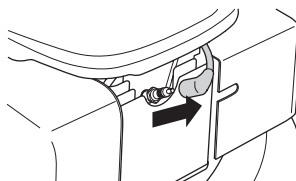

- Ne pas travailler par mauvais temps: brouillard épais, pluie diluvienne, vent violent, grand froid, etc. Travailler par mauvais temps est cause de fatigue et peut même être dangereux: sol glissant.
- S'assurer de pouvoir se tenir et se déplacer en toute sécurité. Repérer les éventuels obstacles en cas de déplacement imprévu: souches, pierres, branchages, fondrières, etc. Observer la plus grande prudence lors de travail sur des terrains en pente.
- Ne pas utiliser la tondeuse dans une pente supérieure à 15 degrés. Une pente trop accentuée risque d'entraîner une fuite de carburant
- Arrêter le moteur lors du déplacement sur du terrain ne devant pas être tondu. Par exemple gravier, cailloux, galets, asphalte, etc.

INSTRUCTIONS DE SÉCURITÉ

- L'étrier de frein ne doit jamais être fixé de façon permanente dans la poignée lorsque la machine est en marche.



Suivre les mesures ci-dessus mais ne jamais utiliser une tondeuse sans avoir la possibilité d'appeler à l'aide en cas d'accident.

Technique de base pour la tonte



AVERTISSEMENT! Veiller à ce que ni les mains ni les pieds ne soient en contact avec l'équipement de coupe quand le moteur tourne.

Généralités

- La tonte de pentes peut être dangereuse. Ne pas utiliser la tondeuse dans des pentes très accentuées.
- Ne pas utiliser la tondeuse dans une pente supérieure à 15 degrés. Une pente trop accentuée risque d'entraîner une fuite de carburant
- Si le terrain est en pente, déterminer le parcours de manière qu'il soit perpendiculaire à la pente. Il est beaucoup moins fatiguant de marcher en travers d'une pente, plutôt que de la descendre et de la remonter constamment.
- Avant de commencer le travail, éliminer du gazon les branches, cailloux, etc..
- Ne jamais soulever la tondeuse ou la porter lorsque le moteur est en marche. Avant de soulever la tondeuse, arrêter le moteur et débrancher le câble d'allumage de la bougie.
- Éviter de cogner le couteau contre des objets étrangers (cailloux, racines, etc.). Ceci risque d'émousser le couteau et de tordre l'arbre du moteur. Un arbre tordu entraîne un déséquilibre et de fortes vibrations, ce qui à son tour risque d'entraîner le détachement du couteau.

Arrêter immédiatement la machine si elle bute sur un objet ou si des vibrations se produisent. Débrancher le câble de la bougie. Vérifier que la machine n'a subi aucun dommage. Réparer tout éventuel dommage.

- Ne jamais couper plus d'1/3 de la longueur de l'herbe. Cela vaut tout particulièrement pendant les périodes sèches. Commencer par tondre avec une hauteur de coupe élevée. Contrôler ensuite le résultat et abaisser à une hauteur appropriée. Si l'herbe est particulièrement haute, conduire lentement et, si nécessaire, tondre deux fois.

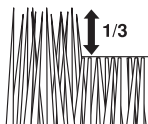

- Ne jamais courir avec la machine lorsqu'elle est en marche. Toujours accompagner la tondeuse.

Hauteur de coupe



Arrêter le moteur avant de modifier la hauteur de coupe.

Le dispositif de réglage de la hauteur de coupe est sur ressort. Il y a 6 hauteurs de coupe différentes possibles.

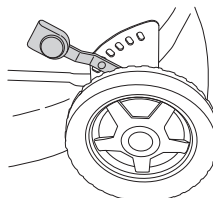

Ne pas régler la hauteur de coupe trop bas afin que la machine ne se cogne contre le sol en cas d'irrégularités de terrain.

- Pour augmenter la hauteur de coupe, déplacer le levier vers la gauche puis vers l'avant.

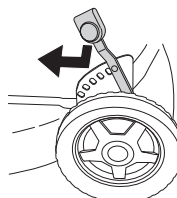

- Pour diminuer la hauteur de coupe, déplacer le levier vers la gauche puis vers l'arrière.

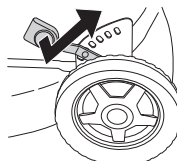

Équipement de sécurité de la machine

Ce chapitre présente les équipements de sécurité de la machine, leur fonction, comment les utiliser et les maintenir en bon état. Voir au chapitre Quels sont les composants? pour trouver leur emplacement sur la machine.



AVERTISSEMENT! Ne jamais utiliser une machine dont les équipements de sécurité sont défectueux. Contrôler et entretenir les équipements de sécurité de la machine conformément aux instructions données dans ce chapitre. Si les contrôles ne donnent pas de résultat positif, confier la machine à un atelier spécialisé.



AVERTISSEMENT! Ne jamais utiliser une machine dont les équipements de sécurité sont défectueux. Suivre les directives de maintenance, d'entretien et les instructions de réparation indiquées dans ce chapitre.

INSTRUCTIONS DE SÉCURITÉ

Carter de coupe et carter de protection

Le carter de coupe est conçu pour réduire les vibrations et minimiser le risque de coupures. Contrôler que le carter de coupe est intact et sans défaut visible (fissure ou autre).

Le carter de protection est conçu pour minimiser le risque de blessures par écrasement et pour rattraper une courroie d'entraînement brisée. Contrôler que le carter de protection est intact et correctement vissé.

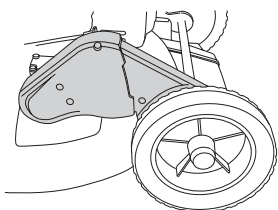

Étrier du frein moteur

L'étrier du frein moteur est conçu pour arrêter le moteur. Lorsque l'étrier du frein moteur est relâché, le moteur doit s'arrêter.

Vérifier le frein moteur de la manière suivante.

Donner les pleins gaz et relâcher ensuite l'arceau de freinage. Le moteur doit s'arrêter et l'entraînement doit être déconnecté.

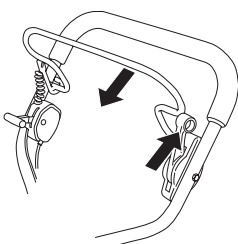

Le frein moteur doit toujours être réglé de manière à ce que le moteur s'arrête dans les 3 secondes.

Système anti-vibrations

La machine est équipée d'un système anti-vibrations conçu pour assurer une utilisation aussi confortable que possible.

Le tube en acier du système de poignée et le carter de coupe sont construits pour minimiser les vibrations en provenance du moteur.

Le système anti-vibrations réduit la transmission des vibrations de l'unité moteur/l'équipement de coupe à l'unité que constituent les poignées.

WB48S e et **WB53S e** Ce modèle dispose également de 4 amortisseurs montés sur la poignée pour réduire davantage les vibrations.

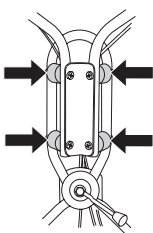

S'assurer que les poignées et les blocs anti-vibrants ne sont pas endommagés.



AVERTISSEMENT! Une exposition excessive aux vibrations peut entraîner des troubles circulatoires ou nerveux chez les personnes sujettes à des troubles cardio-vasculaires. Consulter un médecin en cas de symptômes liés aux vibrations, tels qu'insensibilisation ou irritation locale, douleur, chatouillements, faiblesse musculaire, décoloration ou modification épidermique. Ces symptômes affectent généralement les doigts, les mains ou les poignets.

Silencieux

Le silencieux est conçu pour réduire au maximum le niveau sonore et détourner les gaz d'échappement loin de l'utilisateur.



AVERTISSEMENT! Les gaz d'échappement du moteur sont très chauds et peuvent contenir des étincelles pouvant provoquer un incendie. Par conséquent, ne jamais démarrer la machine dans un local clos ou à proximité de matériaux inflammables! Durant l'utilisation et un certain temps après, le silencieux est très chaud. Ne pas toucher le silencieux s'il est chaud!

Ne jamais utiliser une machine dont le silencieux est défectueux.

Vérifier régulièrement la fixation du silencieux dans la machine.

Équipement de coupe

Éviter de cogner le couteau contre des objets étrangers (cailloux, racines, etc.). Ceci risque d'émousser le couteau et de tordre l'arbre du moteur.

Inspecter l'équipement de coupe afin de détecter d'éventuels dommages ou fissures. Toujours remplacer un équipement de coupe endommagé. Veiller à ce que le couteau soit toujours bien affûté et correctement équilibré.

Contrôler également que le boulon de couteau est intact et que l'arbre du moteur n'est pas tordu.

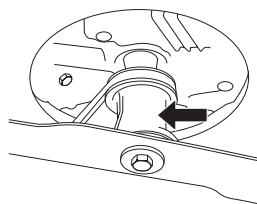

MONTAGE

Montage du guidon

Observer la plus grande prudence en repliant le guidon afin de ne pas endommager les câbles et fils.

La partie supérieure du guidon est fixée au moyen d'un solide écrou sur la plaque articulée. Ne pas oublier la rondelle entre la plaque et l'écrou de la poignée.

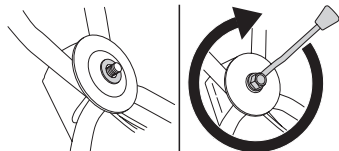

Si besoin est, la poignée peut être tournée latéralement à l'aide de son articulation. La poignée peut être réglée sur diverses positions pour obtenir la meilleure position de conduite, par exemple pour la coupe le long de haies ou de murs.

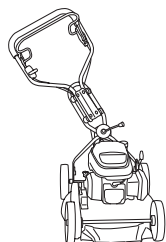

La poignée peut également être réglée en hauteur au châssis en faisant tourner les roues.

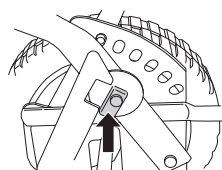

Démontage et montage des lames de couteau



AVERTISSEMENT! Toujours utiliser des gants épais lors des travaux de service et d'entretien de l'équipement de coupe. Les couteaux sont très tranchants et il est très facile de se couper.

Toujours débrancher le câble d'allumage de la bougie avec toute mesure de réparation, nettoyage ou entretien.

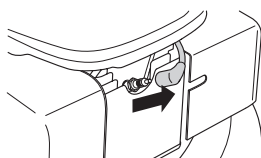

Placer la coupe avec la bougie vers le haut lors de l'entretien de la machine.

Toujours vider le réservoir de carburant avant de coucher la tondeuse sur le côté.

Démontage

- Retirer le boulon qui maintient le couteau.

- Ôtez le boulon, la rondelle et le couteau.

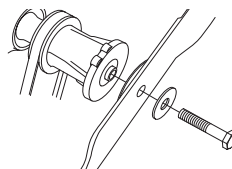

Montage

- Placez le couteau et la rondelle de friction contre l'attache du couteau.

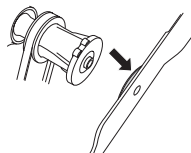

- Veiller à ce que le couteau soit bien centré sur l'axe.

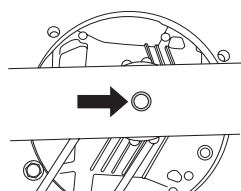

- Pour éviter les vibrations, il convient de placer le couteau de façon à ce que le marquage de l'attache soit visible sur les côtés du couteau.

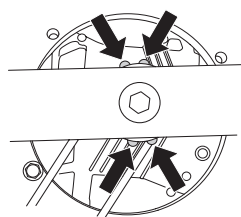

- Monter la rondelle et visser correctement le boulon. Serrer le boulon au couple de 45-60 Nm.

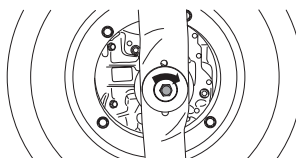

Assemblage des obturateurs pour le broyage

- Débrancher le câble d'allumage de la bougie.
- Placer la coupe avec la bougie vers le haut lors de l'entretien de la machine.
- Placer les colonnes de guidage dans les trous sur le carter de l'unité de coupe.

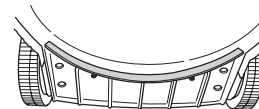
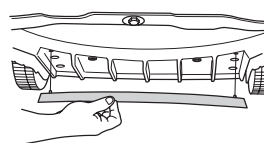

- Fixer les obturateurs pour le broyage à partir du sommet du carter de l'unité de coupe.

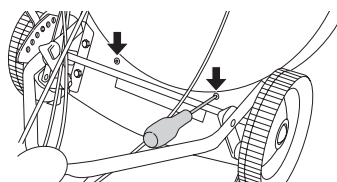

MANIPULATION DU CARBURANT

Carburant



AVERTISSEMENT! Veiller à une bonne aération pendant toute manipulation de carburant.

Essence

- Utiliser une essence de qualité, avec ou sans plomb.
- Utiliser un carburant à taux d'octane faible.
- Si la machine n'est pas utilisée pendant une longue période, vidanger et nettoyer le réservoir.

Huile moteur

Contrôler le niveau d'huile avec de démarrer la tondeuse. Un niveau d'huile trop bas risque de causer de graves avaries du moteur.

- Pour un résultat et un fonctionnement optimaux, utiliser l'huile quatre temps HUSQVARNA.
- Si l'huile quatre temps HUSQVARNA n'est pas disponible, utiliser une autre huile quatre temps de haute qualité. Contacter le concessionnaire pour le choix de l'huile. En général on recommande SAE 30.
- Ne jamais utiliser d'huile pour moteurs à deux temps.

Contrôler le niveau d'huile avec de démarrer la tondeuse. Un niveau d'huile trop bas risque de causer de graves avaries du moteur.

Niveau d'huile

Lors du contrôle du niveau d'huile, la tondeuse doit être placée sur une surface plane. S'assurer que le câble d'allumage est débranché de la bougie avant d'ouvrir le couvercle de remplissage d'huile.

Dévisser le couvercle de remplissage d'huile et contrôler le niveau d'huile sur la jauge d'huile située sur le couvercle. Le couvercle de remplissage d'huile doit être vissé à fond pour obtenir une mesure correcte du niveau d'huile. Si le niveau d'huile est bas, remplir d'huile moteur jusqu'au niveau supérieur de la jauge d'huile.

Utiliser uniquement l'huile moteur recommandée. Voir le chapitre Caractéristiques techniques.

Remplissage de carburant



AVERTISSEMENT! Les mesures de sécurité ci-dessous réduisent le risque d'incendie:

Ne jamais fumer ni placer d'objet chaud à proximité du carburant. Ne jamais faire le plein, moteur en marche. Ouvrir le bouchon du réservoir lentement pour laisser baisser la surpression pouvant régner dans le réservoir. Serrer soigneusement le bouchon du réservoir après le remplissage. Toujours éloigner la machine de l'endroit où le plein a été fait avant de la mettre en marche.

Essuyer le pourtour du bouchon du réservoir. Nettoyer régulièrement le réservoir d'huile et de carburant. Remplacer le filtre à carburant au moins une fois par an. Des impuretés dans les réservoirs sont à l'origine de mauvais fonctionnement.

Toujours éloigner la machine d'une distance d'environ 3 mètres de l'endroit où le remplissage en carburant a été effectué avant de démarrer la machine.

DÉMARRAGE ET ARRÊT

Démarrage et arrêt



AVERTISSEMENT! Contrôler les points suivants avant la mise en marche:

Ne pas démarrer la tondeuse si le couteau et tous les carters ne sont pas montés. Sinon, le couteau risque de se détacher et de provoquer des blessures personnelles.

Toujours éloigner la machine de l'endroit où le plein a été fait avant de la mettre en marche.

Placer la machine sur une surface plane. S'assurer que l'équipement de coupe ne risque pas de rencontrer un obstacle.

Veiller à ce qu'aucune personne non autorisée ne se trouve dans la zone la travail.

Moteur froid

S'assurer que le câble d'allumage est correctement branché à la bougie.

Démarrage: Ouvrir le robinet d'essence.

Starter: Mettre la commande d'accélération en position de starter

Moteur chaud

Utiliser la même procédure de démarrage que pour un moteur froid mais sans mettre la commande d'accélération sur la position de starter.

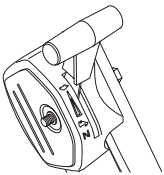

Démarrage

Tirer de la main gauche l'étrier du frein moteur tout contre la poignée supérieure.

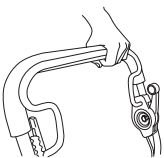

Saisir ensuite la poignée de démarrage de la main droite et tirer lentement sur le lanceur jusqu'à ce qu'une résistance se fasse sentir (les cliquets d'entraînement grippent), puis tirer énergiquement et rapidement sur le lanceur.

Ne jamais enrouler la corde du lanceur autour de la main.

REMARQUE! Ne pas sortir complètement la corde du lanceur et ne pas lâcher la poignée avec la corde du lanceur complètement sortie. Cela pourrait endommager la machine.

Entraînement

Pour utiliser l'entraînement, pousser le levier d'embrayage vers l'avant.

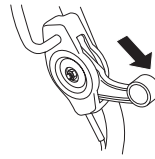

Arrêt

- Relâcher l'étrier du frein moteur pour arrêter le moteur. De plus, l'entraînement se coupe lorsque l'on relâche l'anneau de frein. Pour débrayer l'entraînement, il suffit de relâcher légèrement le levier de frein.
- Fermer le robinet d'essence.

ENTRETIEN

Entretien

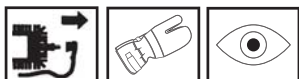

AVERTISSEMENT! Avant de commencer les travaux de nettoyage, de réparation ou d'inspection, s'assurer que l'équipement de coupe est arrêté. Débrancher le câble d'allumage de la bougie.

Filtre à air

Le filtre à air doit être maintenu propre pour éviter:

- Un mauvais fonctionnement du carburateur
- Des problèmes de démarrage
- Une perte de puissance
- Une usure prématurée des éléments du moteur.
- Une consommation anormalement élevée de carburant

Nettoyer le filtre tous les jours, et même plus souvent si l'environnement est très poussiéreux.

Pour déposer le filtre à air, commencer par retirer le couvercle du filtre. Enfoncer les blocages sur le dessus du couvercle du filtre à air et abaisser le couvercle.

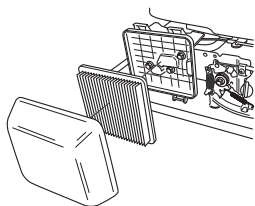

Retirer le filtre à air et contrôler qu'il est intact. S'il présente des défauts, remplacer par un filtre à air neuf.

Nettoyer le filtre en le tapant avec précaution contre une surface dure et nettoyer l'intérieur avec de l'air comprimé. Ne jamais nettoyer à l'aide du brosse. Remplacer le filtre à air s'il est très sale.

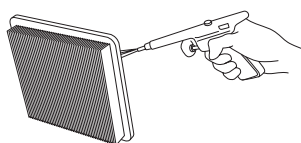

Un filtre ayant servi longtemps ne peut plus être complètement nettoyé. Le filtre à air doit donc être remplacé à intervalles réguliers. **Tout filtre endommagé doit être remplacé immédiatement.**

Lors du montage, veiller à ce que le filtre à air assure une bonne étanchéité au niveau du support de filtre.

Bougie



AVERTISSEMENT! Durant l'utilisation et un certain temps après, le silencieux est très chaud. Ne pas toucher le silencieux s'il est chaud!

Si la puissance de la machine est trop faible, si la machine est difficile à mettre en marche ou si le ralenti est irrégulier, toujours commencer par contrôler l'état de la bougie avant de

prendre d'autres mesures. Si la bougie est encrassée, la nettoyer et vérifier que l'écartement des électrodes est de 0,7-0,8 mm. Remplacer la bougie une fois par mois ou plus souvent si nécessaire.

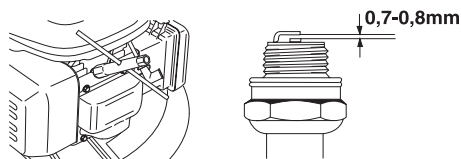

REMARQUE! Toujours utiliser le type de bougie recommandé! Une bougie incorrecte peut endommager le piston/le cylindre.

Silencieux

Le silencieux est conçu pour atténuer le bruit et dévier le flux des gaz d'échappement loin de l'utilisateur. Ces gaz sont chauds et peuvent transporter des étincelles risquant de causer un incendie si elles entrent en contact avec un matériau sec et inflammable.

Vérifier régulièrement la fixation du silencieux dans la machine.

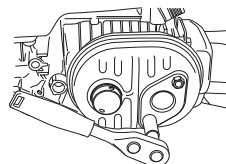

Ne jamais utiliser une machine dont le silencieux est défectueux.

Couteau



AVERTISSEMENT! Toujours utiliser des gants de protection pour réparer l'équipement de coupe. Les couteaux sont très tranchants et peuvent facilement provoquer des coupures.

Il est important que le couteau soit affûté et correctement équilibré. Desserrer le boulon qui maintient le couteau et porter le couteau à un atelier de réparation au moins une fois par an pour affûtage et équilibrage. Ceci peut être effectué après la saison de tonte.

S'il est nécessaire de remplacer le couteau ou l'attache, il convient également de remplacer le boulon, la rondelle et la rondelle de friction.

Lors du remontage du couteau, serrer le boulon à un couple de 45-60 Nm. Voir les instructions au chapitre Montage.

En cas de contact avec des corps étrangers tels que des pierres, des racines ou tout autre élément similaire, le couteau frotte contre sa fixation. La surface de contact de la fixation peut donc sembler un peu usée, ce qui est tout à fait normal. Il s'agit là d'un dispositif de sécurité qui réduit le risque de déformation de l'arbre du moteur.

Vidange de l'huile

L'huile moteur doit être remplacée pour la première fois après 5 heures d'utilisation.

ENTRETIEN

L'huile moteur doit être vidangée tous les ans et toutes les 25 heures de travail.

Procéder comme suit pour vidanger l'huile:

- Débrancher le câble d'allumage de la bougie.

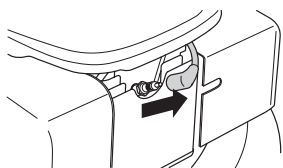

- Vider le réservoir de carburant.
- Fermer le robinet d'essence.

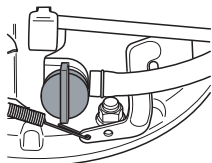

- Dévisser le couvercle de remplissage d'huile.

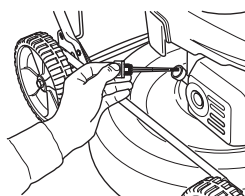

Placer un réservoir approprié pour récolter l'huile.

- Vidanger l'huile en inclinant le moteur afin que l'huile s'écoule par le tube de remplissage.

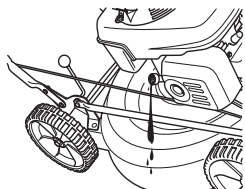

- S'informer auprès d'une station-service comment se débarrasser de l'huile moteur résiduelle.
- Remplir d'huile moteur neuve de bonne qualité. Voir le chapitre Caractéristiques techniques.
- Contrôler le niveau d'huile à l'aide de la jauge située sur le couvercle de remplissage d'huile. Le couvercle de remplissage d'huile doit être vissé à fond pour obtenir une mesure correcte du niveau d'huile. Si le niveau d'huile est bas, remplir d'huile moteur jusqu'au niveau supérieur de la jauge d'huile.

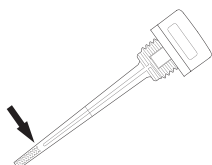

- Visser le couvercle de remplissage d'huile.

Entraînement et boîte de vitesses

S'assurer que les roues et essieux sont propres et ne comportent pas de feuilles, herbe, etc. Il est également important de maintenir propre le pourtour de la boîte de vitesses de l'entraînement.

- Retirer le carter de protection en desserrant les vis.
- Nettoyer la boîte de vitesses à l'aide d'une brosse. Contrôler également que la courroie d'entraînement et la poulie de la courroie ne présentent pas de dommages (fissures, etc.).

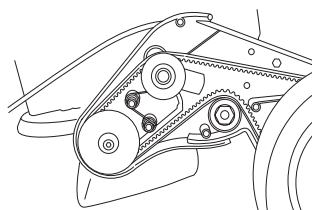

Remplacement et réglage de la courroie trapézoïdale

- Retirer le carter de protection en desserrant les vis.

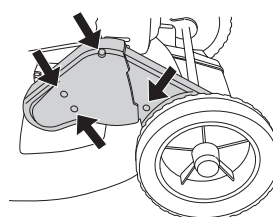

- Retirer le chapeau de la roue avant près de la boîte de vitesses, soulever délicatement à l'aide d'un tournevis. Desserrer la vis de blocage puis retirer la roue.

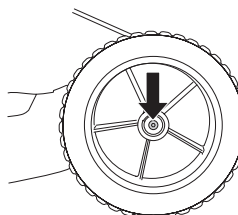

- Enlever la courroie de sa poulie. Vérifier que les poulies tournent bien sur leur axe. Dans le cas contraire, vaporiser avec un lubrifiant antirouille entre et derrière les poulies et graisser légèrement l'axe.
- Placer la nouvelle courroie et veiller à ce qu'elle vienne parfaitement près du roulement à bille avant de procéder à son ajustage.

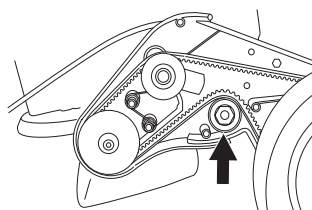

- Ajuster la courroie en déplaçant le roulement vers le haut ou vers le bas.

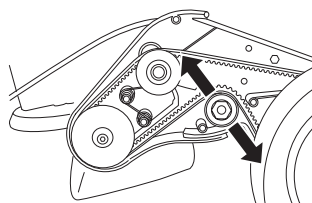

- Après quelques heures d'utilisation, la courroie est détendue. Il est alors nécessaire de procéder à un nouveau réglage de la courroie.

ENTRETIEN

- Fixer le carter de courroie et tester la machine.

Remplacement et réglage de la courroie intermédiaire.

La courroie intermédiaire court entre l'arbre du moteur et la boîte de vitesses.

- Retirer le couteau. (uniquement en cas de remplacement de la courroie)
- Dévisser les vis de réglage de quelques tours.

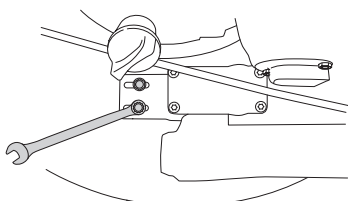

- Remplacer la courroie par une nouvelle et serrer légèrement les vis de réglage. (uniquement en cas de remplacement de la courroie)
- Ajuster la courroie en bougeant le réducteur vers l'avant ou l'arrière.

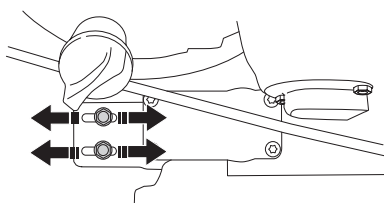

- La courroie doit être tendue de façon à pouvoir fléchir de 10 mm au centre. Cela correspond à une force de traction d'environ 3 kg. Pour le contrôle, il convient d'utiliser une balance.

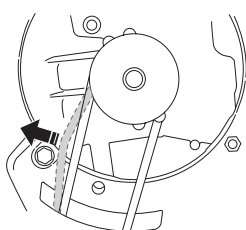

- Serrer les vis de réglage comme il se doit.

Lors du remplacement de la courroie, il convient de réajuster la découpeuse à l'aide d'un couple de 45-60 Nm. Voir les instructions au chapitre Montage.

- Contrôler la fonction d'entraînement dans la mesure où le réglage du réducteur influe sur la tension de la courroie dans la boîte de vitesses.

Nettoyage

Ne pas utiliser de nettoyeur haute pression pour le nettoyage de la machine.

Ne jamais arroser le moteur d'eau.

Lors du nettoyage sous le carter de coupe, placer la machine avec la bougie tournée vers le haut. Vidanger le réservoir d'essence.

Recherche de pannes

Si le moteur ne démarre pas, vérifier les points suivants :

- Changer l'essence contre de l'essence propre nouvelle.
- Vérifier que le robinet d'essence est bien ouvert.
- Contrôler que l'étrier du frein moteur fonctionne correctement et est intact.
- Nettoyer la bougie. Vérifier que l'écartement des électrodes est de 0,7-0,8 mm.
- Vérifiez le filtre à air et nettoyez-le si nécessaire.
- Si le moteur devait ne pas démarrer pour l'une de ces raisons, il convient de prendre contact avec l'atelier de réparation agréé le plus proche.
- Si les résultats de coupe ne sont pas satisfaisants et si l'herbe n'est pas coupée nettement, remplacer la coupe.

Nous donnons ici quelques conseils d'entretien à caractère général.

Entretien quotidien

- 1 Contrôler que l'étrier du frein moteur fonctionne en toute sécurité.
- 2 Brosser la tondeuse pour retirer feuilles, herbe, etc.
- 3 Nettoyer la prise d'air du lanceur. Contrôler le lanceur et sa corde.
- 4 Contrôler le niveau d'huile.
- 5 Nettoyer le filtre à air. Le remplacer si nécessaire.
- 6 S'assurer que toutes les vis et tous les écrous sont bien serrés.
- 7 Vérifier l'équipement de coupe. Ne jamais utiliser des couteaux émoussés, craquelés ou abîmés.

Entretien hebdomadaire

- 1 Nettoyer la bougie. Vérifier que l'écartement des électrodes est de 0,7-0,8 mm.
- 2 Nettoyer les ailettes de refroidissement du cylindre.

Entretien mensuel

- 1 Contrôler que la courroie d'entraînement est intacte et ne présente pas de défauts.
- 2 Nettoyer la boîte de vitesses.
- 3 Contrôler le filtre à carburant et le tuyau à carburant. Remplacer au besoin.
- 4 Nettoyer l'intérieur du réservoir d'essence.
- 5 Graisser la commande d'entraînement.
- 6 Vidanger l'huile du moteur.

CARACTÉRISTIQUES TECHNIQUES

	WB48S	WB48S e	WB53S e
Moteur			
Cylindrée, cm ³	135	160	160
Alésage, mm	64	64	64
Course, mm	42	50	50
Système d'allumage			
Type de système d'allumage	Transistor	Transistor	Transistor
Bougie	NGK - BPR6ES	NGK - BPR6ES	NGK - BPR6ES
Écartement des électrodes, mm	0,7 - 0,8	0,7 - 0,8	0,7 - 0,8
Système de graissage/de carburant			
Contenance du réservoir de carburant, litres	0,9	1,1	1,1
Contenance du réservoir d'huile, litres	0,55	0,55	0,55
Huile moteur	Classification de service SG - SH ; SAE 10W -30	Classification de service SG - SH ; SAE 10W -30	Classification de service SG - SH ; SAE 10W -30
Poids			
Tondeuse avec réservoirs vides, kg	31	32,5	34
Niveau de puissance sonore (voir remarque 2)			
Niveau de pression acoustique au niveau des oreilles de l'utilisateur, dB(A)	76	76	78
Émissions sonores (voir rem. 1)			
Niveau de puissance sonore mesuré dB(A)	90	90	92
Niveau de puissance sonore garanti L _{WA} dB(A)	92	92	93
Niveaux de vibrations (voir remarque 2)			
Niveau de vibrations au niveau des poignées, m/s ²	5,8	5,6	2,3
Équipement de coupe			
Système de coupe	BioClip	BioClip	BioClip
La hauteur de coupe peut être réglée sur cinq positions différents, mm	30-60	30-60	30-60
Largeur de coupe, mm	48	48	53
Couteau	Fixe	Fixe	Fixe
Entraînement			
Vitesse, km/h	5	5	5

Remarque 1: émission sonore dans l'environnement mesurée comme puissance acoustique (L_{WA}) selon la directive UE 2000/14/CE.

Rem. 2 : Vibrations et niveau de pression sonore mesurés selon la norme EN 836:1997/A2:2001

Assurance de conformité UE

(Concerne seulement l'Europe)

Husqvarna AB, SE-561 82 Huskvarna, Suède, tél.: +46-36-146500, déclarons que les tondeuses à gazon à moteur **Husqvarna WB48S, WB48S e et WB53S e** à partir des numéros de série 08XXXXX et ultérieurement sont conformes aux dispositions des DIRECTIVES DU CONSEIL:

du 3 mai 1989 "compatibilité électromagnétique" **89/336/CEE**, y compris les amendements actuellement en vigueur.

du 8 mai 2000 "émissions sonores dans l'environnement" **2000/14/CE**.

du 22 juin 1998 "directive machines" **98/37/CE**.

Pour des informations sur les émissions sonores, voir le chapitre Caractéristiques techniques.

Les normes harmonisées suivantes ont été appliquées: EN836:1997

0404, SMP Svensk Maskinprovning AB, Fyrisborgsgatan 3, SE-754 50 Uppsala, a établi un rapport d'évaluation de conformité, selon l'annexe VI de la DIRECTIVE 2000/14/CE DU CONSEIL du 8 mai 2000 concernant les émissions sonores dans l'environnement.

Les certificats ont les numéros: **WB48S** 01/901/073, **WB48S e**: 01/901/074, **WB53S e**: 01/901/075

Huskvarna, le 13 octobre 2008



SIMBOLOGIA

Simbologia

AVVERTENZA! Se utilizzata in modo improprio o non corretto, la macchina può essere un attrezzo pericoloso in grado di provocare gravi lesioni o morte dell'operatore, o di altre persone.



Prima di usare la macchina, leggere per intero le istruzioni per l'uso e accertarsi di averne compreso il contenuto.



Non usare mai la macchina se nelle vicinanze ci sono persone, in particolare modo bambini, o animali domestici.

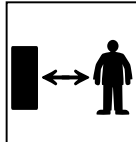

Staccare sempre il cavo di accensione dalla candela prima di qualsiasi operazione di riparazione, pulizia o manutenzione.

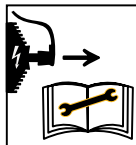

Pericolo di proiezione di oggetti e particelle.



Attenzione al coltello in rotazione.
Attenzione a mani e piedi.



Non inserire mani o piedi nell'apertura dell'eiettore senza avere prima rimosso il cavo di accensione.



Il presente prodotto è conforme alle vigenti direttive CEE.



Emissioni di rumore nell'ambiente in base alla direttiva della Comunità Europea. L'emissione della macchina è indicata al capitolo Dati tecnici e sulla decalcomania.



I restanti simboli/decalcomanie riguardano particolari requisiti necessari per ottenere la certificazione in alcuni mercati.

Usare sempre guanti di protezione.



E' necessario pulire con regolarità.

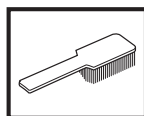

Controllo visivo.

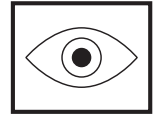

Se corpi estranei rimangono impigliati nelle lame mentre l'utensile di taglio è in funzione, spegnere il motore ed attendere che l'utensile di taglio si sia arrestato completamente prima di pulire le lame. Staccare il cavo dalla candela.

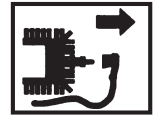

Il controllo e/o la manutenzione devono essere eseguiti a motore spento, rilasciare la manopola del freno del motore.



Interventi prima di usare un nuovo rasaerba

- Leggere accuratamente le istruzioni per l'uso.
- Controllare il montaggio e la messa a punto dell'attrezzatura di taglio. Vedi istruzioni alla voce Montaggio.
- Far rifornimento di carburante e rabboccare l'olio del motore. Alla consegna troverete in dotazione un contenitore con una quantità d'olio sufficiente. Vedi istruzioni alla voce Operazioni con il carburante.



AVVERTENZA! Evitare assolutamente di modificare la versione originale della macchina senza l'autorizzazione del fabbricante. Usare sempre accessori originali. Modifiche e/o accessori non autorizzati possono causare lesioni gravi o mortali all'operatore o a terzi.



AVVERTENZA! Se utilizzato in modo improprio o non corretto, il rasaerba può essere un attrezzo pericoloso, in grado di provocare lesioni gravi e persino mortali all'utilizzatore o a terzi. È importantissimo leggere attentamente e capire queste istruzioni per l'uso.



AVVERTENZA! L'aspirazione prolungata dei gas di scarico del motore può essere pericolosa per la salute.

La Husqvarna AB procede costantemente allo sviluppo dei propri prodotti e si riserva quindi il diritto di apportare, senza alcun preavviso, modifiche riguardanti fra l'altro la forma e l'aspetto esteriore.

Indice

SIMBOLOGIA

Simbologia	32
Interventi prima di usare un nuovo rasaerba	32

INDICE

Indice	33
--------------	----

CHE COSA C'È?

Che cosa c'è nel rasaerba?	34
Che cosa c'è nel rasaerba?	35

NORME DI SICUREZZA

Protezione personale	36
Norme generali di sicurezza	36
Istruzioni generali di lavoro	37
Dispositivi di sicurezza della macchina	38

MONTAGGIO

Montaggio del manubrio	40
Smontaggio e montaggio della lama del coltello	40
Montaggio delle prese del mulching	40

OPERAZIONI CON IL CARBURANTE

Carburante	41
------------------	----

AVVIAMENTO E ARRESTO

Avviamento e arresto	42
----------------------------	----

MANUTENZIONE

Manutenzione	43
Filtro dell'aria	43
Candela	43
Marmitta	43
Coltello	43
Cambio dell'olio	44
Trasmissione e scatola del cambio	44
Pulizia	45
Ricerca dei guasti	45
Manutenzione giornaliera	45
Manutenzione settimanale	45
Manutenzione mensile	45

CARATTERISTICHE TECNICHE

Caratteristiche tecniche	51
Dichiarazione di conformità CE	46

CHE COSA C'È?

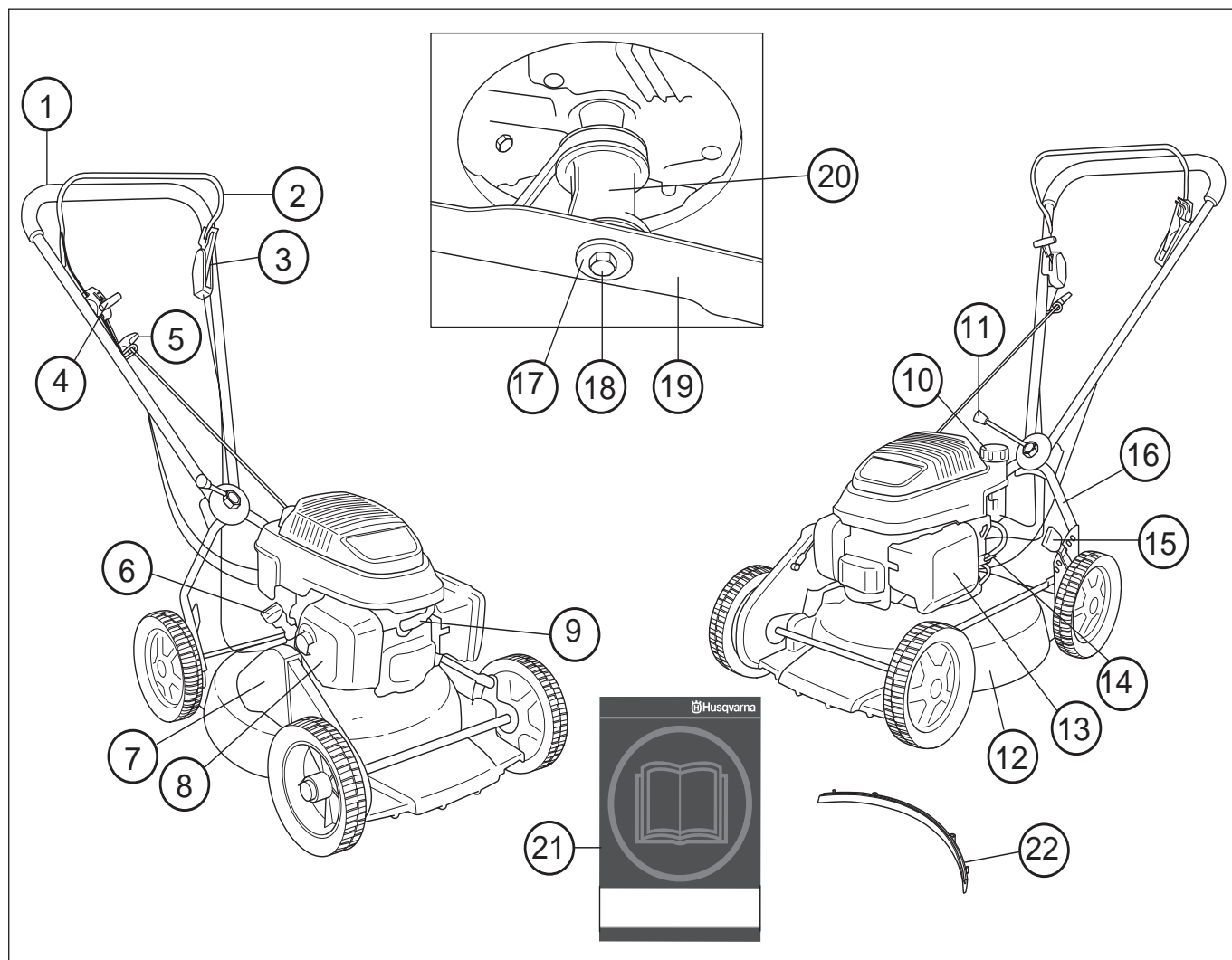

Che cosa c'è nel rasaerba? WB48S

- | | |
|--|---------------------------------------|
| 1 Impugnatura /manubrio | 12 Carter del gruppo di taglio |
| 2 Manopola del freno del motore | 13 Filtro dell'aria |
| 3 Leva della frizione | 14 Rubinetto benzina |
| 4 Acceleratore/comando della valvola dell'aria | 15 Regolazione dell'altezza di taglio |
| 5 Maniglia di avviamento | 16 Manubrio inferiore |
| 6 Serbatoio dell'olio | 17 Rondella elastica |
| 7 Protezione della cinghia | 18 Bullone del coltello |
| 8 Marmitta | 19 Coltello/gruppo di taglio |
| 9 Candela | 20 Attacco del coltello |
| 10 Serbatoio carburante | 21 Istruzioni per l'uso |
| 11 Impugnatura regolazione angolatura | 22 Tassello di pacciamatura |

CHE COSA C'È?

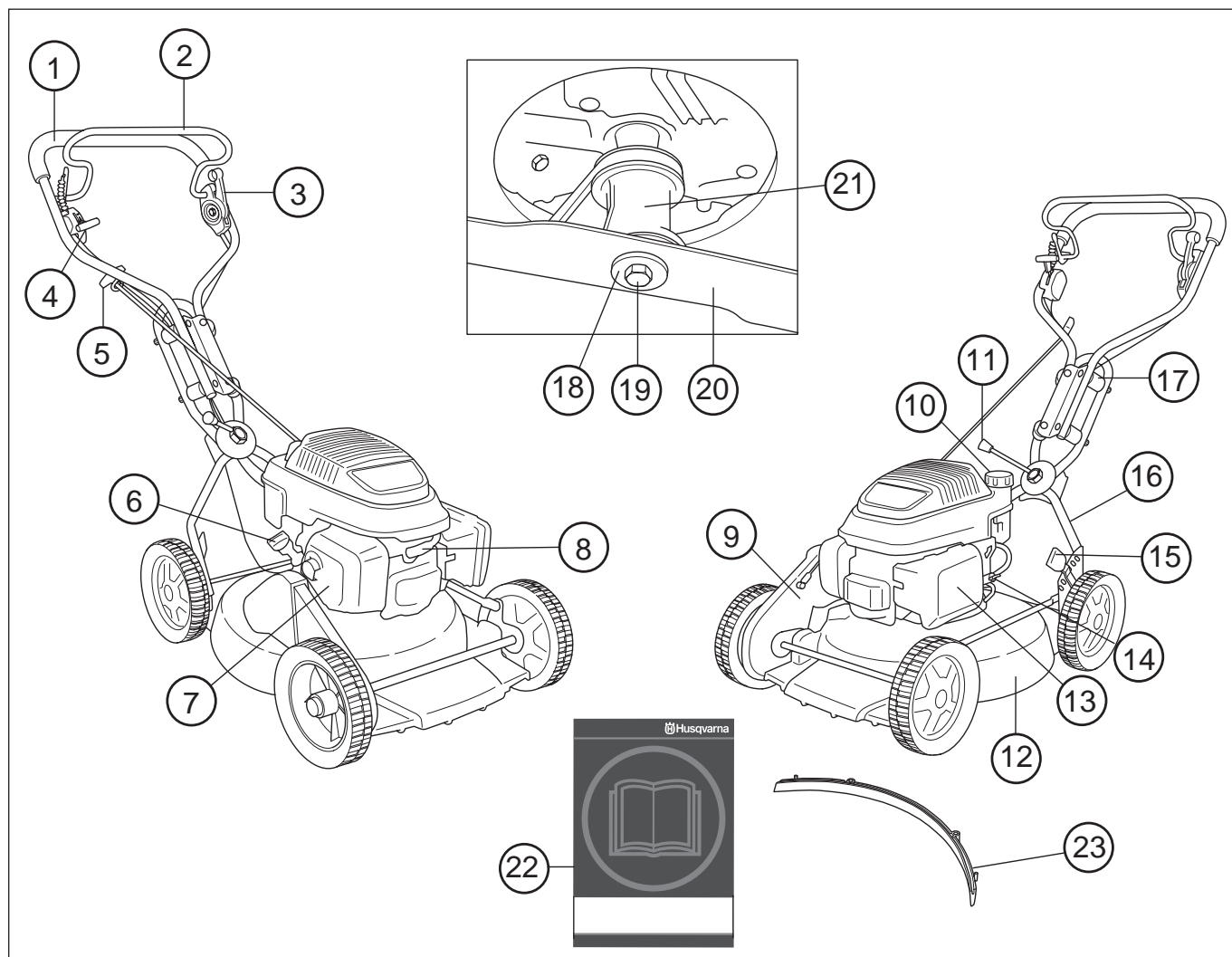

Che cosa c'è nel rasaerba? WB48S e och WB53S e

- | | |
|--|---------------------------------------|
| 1 Impugnatura /manubrio | 13 Filtro dell'aria |
| 2 Manopola del freno del motore | 14 Rubinetto benzina |
| 3 Leva della frizione | 15 Regolazione dell'altezza di taglio |
| 4 Acceleratore/comando della valvola dell'aria | 16 Manubrio inferiore |
| 5 Maniglia di avviamento | 17 Ammortizzatori |
| 6 Serbatoio dell'olio | 18 Rondella elastica |
| 7 Marmitta | 19 Bullone del coltello |
| 8 Candela | 20 Coltello/gruppo di taglio |
| 9 Protezione della cinghia | 21 Attacco del coltello |
| 10 Serbatoio carburante | 22 Istruzioni per l'uso |
| 11 Impugnatura regolazione angolatura | 23 Tassello di pacciamatura |
| 12 Carter del gruppo di taglio | |

NORME DI SICUREZZA

Protezione personale



AVVERTENZA! Lavorando con la macchina usare sempre protezione personale.

- Usare i guanti in caso di necessità, ad esempio durante il montaggio, il controllo o la pulizia del gruppo di taglio.



- Usare sempre pantaloni lunghi robusti. Non indossare pantaloni corti o sandali e non camminare a piedi scalzi.



- Usare scarpe o stivali robusti e antiscivolo.



L'abbigliamento in generale deve essere tale da non ostacolare la libertà di movimento.

Norme generali di sicurezza

- Il rasaerba è concepito esclusivamente per la rasatura di superfici erbose. Gli unici accessori per i quali è possibile usare l'unità-motore come forza motrice, sono i coltelli consigliati al capitolo Caratteristiche tecniche.
- Non usare la macchina in condizioni di stanchezza o sotto l'effetto di alcool o medicinali in grado di compromettere il vostro stato psichico e il controllo dei vostri atti.



AVVERTENZA! Un motore acceso in un ambiente chiuso o mal ventilato può essere causa di morte per soffocamento o avvelenamento da monossido di carbonio.



AVVERTENZA! L'impianto di accensione di questa macchina genera un campo elettromagnetico durante il funzionamento che in determinate circostanze può interferire con alcuni pacemaker. Per ridurre il rischio di gravi lesioni personali o morte, i portatori di pacemaker devono consultare il proprio medico e il produttore del pacemaker prima di utilizzare la macchina.

- Lavorando con la macchina usare sempre protezione personale. Vedi indicazioni alla voce Protezione personale.

- Non usare mai una macchina che abbia subito modifiche tali da non corrispondere più alle specifiche originali. Utilizzare esclusivamente parti di ricambio originali.
- Usare solo i ricambi e gli accessori consigliati nel presente manuale. Vedi istruzioni alle voci Attrezzatura di taglio e Caratteristiche tecniche.
- Non usare mai una macchina difettosa. Seguire le istruzioni per l'uso e la manutenzione indicate nel presente manuale. Alcuni interventi devono essere eseguiti da personale specializzato. Vedi istruzioni alla voce Manutenzione.

Ad ogni utilizzo:

- 1 Controllare che il freno del motore funzioni adeguatamente e che non sia danneggiato. Vedi istruzioni alla voce Controllo dell'effetto frenante.
- 2 Controllare che tutte le impugnature e i comandi siano integri e privi di olio.
- 3 Controllare che il sistema antivibrazioni funzioni e che non sia danneggiato.
- 4 Controllare che la marmitta sia ben fissa e che non sia danneggiata.
- 5 Controllare che tutti i componenti del rasaerba siano ben serrati e che non siano danneggiati o mancanti.
- 6 Controllare che il coltello non sia danneggiato e che sia privo di incrinature. Sostituire il coltello se necessario.
- 7 Pulire il filtro dell'aria. Sostituire se necessario.

Avviamento



AVVERTENZA! L'aspirazione prolungata dei gas di scarico del motore può essere pericolosa per la salute.

- Non avviare mai il rasaerba senza che il coltello e tutti i carter siano correttamente montati.
- Non accendere mai la macchina in ambienti chiusi. Non dimenticate che i gas di scarico sono velenosi.
- Osservare l'ambiente circostante per escludere il rischio che persone o animali vengano a contatto con gli attrezzi di taglio.
- Situare il rasaerba su una superficie piana e metterlo in moto. Accertarsi che il coltello non venga a contatto con il suolo o con corpi estranei.
- Non avvolgere mai la cordicella di avviamento intorno alla mano.

Vedi indicazioni alla voce Avviamento e arresto.

Carburante

(Rifornimento/Conservazione)



AVVERTENZA! Il carburante e i vapori del carburante sono estremamente infiammabili. Agire con cautela maneggiando il carburante e l'olio per motore. Tenere presenti i rischi di incendio, esplosione e intossicazione da aspirazione.

NORME DI SICUREZZA

- Effettuare sempre il rifornimento a motore spento.
- Accertarsi che ci sia una buona ventilazione durante il rifornimento e il rabbocco dell'olio.
- Prima di avviare la macchina spostarla di almeno 3 metri dal luogo del rifornimento.
- Non accendere mai la macchina:
 - 1 Se avete versato del carburante o dell'olio per motore sulla macchina: Asciugare il versato e lasciar evaporare i residui di benzina.
 - 2 Se avete versato del carburante o dell'olio per motore su voi stessi o sugli abiti: Cambiate gli abiti.
 - 3 Se vi sono perdite di carburante nella macchina. Controllare con regolarità la presenza di eventuali perdite dal tappo del serbatoio o dai tubi di alimentazione.

Trasporto e rimessaggio

- In caso di trasporto o rimessaggio prolungati vuotare i serbatoi dell'olio e del carburante. Informarsi presso la più vicina stazione di servizio per lo smaltimento del carburante o dell'olio per motore in eccesso.
- Custodire il rasaerba e il carburante facendo in modo che eventuali perdite e vapori non rischino di venire a contatto con fiamme o scintille. Tenere la macchina lontana da apparecchi elettrici, motorini elettrici, spine/interruttori, caldaie ecc.
- Per la conservazione del carburante usare solo recipienti omologati.

Istruzioni generali di lavoro



AVVERTENZA! Questo capitolo affronta le regole basilari di sicurezza per lavorare con un rasaerba. Le informazioni fornite non possono assolutamente sostituire la competenza e l'esperienza di personale specializzato. Trovandosi in una situazione di insicurezza riguardo all'uso della macchina rivolgersi ad un esperto. Contattare il proprio rivenditore, l'officina di servizio oppure un operatore competente. Evitate di usare la macchina se non vi ritenete sufficientemente qualificati per farlo!

Norme basilari di sicurezza

- Osservare l'ambiente circostante:
 - Per escludere la presenza di persone, animali o altro che possa interferire sul vostro controllo della macchina.
 - Per evitare che i suddetti non rischino di venire a contatto con il gruppo di taglio.
- Prima di iniziare le operazioni, ripulire il prato da rami, ramoscelli, sassi ecc. Evitare che il coltello colpisca corpi estranei, ad esempio radici o simili. Questo può comportare una perdita di affilatura del coltello e il piegamento dell'albero motore.

- Non sollevare o trasportare mai un rasaerba con il motore acceso. Se dovete sollevare il rasaerba, spegnere prima il motore e staccare il cavo di accensione dalla candela.

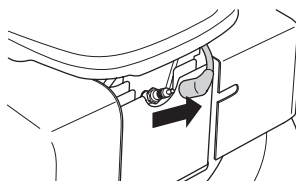

- Evitare di lavorare in condizioni di tempo sfavorevoli. Ad esempio nebbia, pioggia intensa, vento forte ecc. Il lavorare con tempo cattivo è spesso stancante e comporta situazioni di rischio, come ad esempio il terreno scivoloso.
- Accertarsi di poter camminare e lavorare in posizione sicura. In caso di spostamenti, controllare che non vi siano ostacoli (ceppi, radici, rami, fossati ecc.) Fare particolare attenzione lavorando su terreni in pendenza.
- Non è consigliabile usare il rasaerba su terreni con angolo di pendenza superiore a 15 gradi. Una pendenza troppo elevata può comportare perdite di carburante.
- Spegner il motore in caso di spostamento della macchina su un terreno che non dev'essere rasato. Ad esempio vialetti ghiaiosi, pietre, sassi, asfalto ecc.
- La manopola del freno non dev'essere mai fissata in modo permanente all'impugnatura quando la macchina è in funzione.

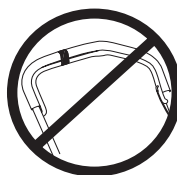

Osservare quanto sopra ma non lavorare mai con il rasaerba se non potete chiedere aiuto in caso di incidente.

Tecnica di taglio basilare



AVVERTENZA! Accertarsi che mani e piedi non tocchino il gruppo di taglio a motore acceso.

Generalità

- La rasatura sui pendii può essere pericolosa. Non usare il rasaerba sui terreni molto scoscesi.
- Non è consigliabile usare il rasaerba su terreni con angolo di pendenza superiore a 15 gradi. Una pendenza troppo elevata può comportare perdite di carburante.
- In caso di terreni in pendenza il percorso dovrebbe essere ad angolo retto rispetto al pendio. È molto più facile procedere trasversalmente su un pendio che in salita e discesa.
- Prima di iniziare le operazioni, ripulire il prato da rami, ramoscelli, sassi ecc.
- Non sollevare o trasportare mai un rasaerba con il motore acceso. Se dovete sollevare il rasaerba, spegnere prima il motore e staccare il cavo di accensione dalla candela.

NORME DI SICUREZZA

- Evitare che il coltello colpisca corpi estranei, ad esempio radici o simili. Questo può comportare una perdita di affilatura del coltello e il piegamento dell'albero motore. Un albero piegato implica un cattivo equilibrio e forti vibrazioni, il che comporta un grave rischio che il coltello si stacchi.

In caso di collisione con un oggetto o all'insorgere di vibrazioni fermare la macchina. Togliere il cavo di accensione dalla candela. Controllare che la macchina non presenti danni. Riparare eventualmente ogni danno riscontrato.

- Non tagliare mai più di 1/3 della lunghezza dell'erba. Questo vale particolarmente nei periodi di siccità. Iniziare a tagliare con un'altezza di taglio elevata. Controllare poi il risultato e regolare l'altezza in modo adeguato. Se l'erba è particolarmente lunga, eseguire l'operazione lentamente e ripeterla se necessario.

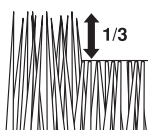

- Evitare di correre con la macchina quando questa è in funzione. Camminare sempre, spingendo la macchina.

Altezza di taglio

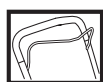

Spegnere il motore prima di modificare l'altezza di taglio.

La regolazione dell' altezza di taglio avviene mediante una molla. L'altezza di taglio può essere regolata su 6 diverse posizioni.

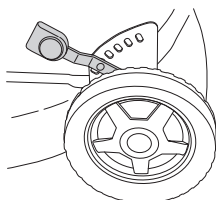

Non impostare l'altezza di taglio ad un livello troppo basso poiché esiste il rischio che i coltelli colpiscano il terreno in caso di irregolarità.

- Per aumentare l'altezza di taglio spingere la leva verso sinistra e poi in avanti.

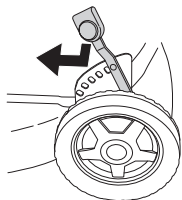

- Per ridurre l'altezza di taglio spingere la leva a sinistra e poi all'indietro.

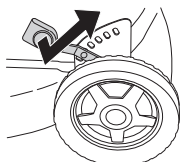

Dispositivi di sicurezza della macchina

In questo capitolo vengono presentati i dispositivi di sicurezza della macchina, la loro funzione, il controllo e la manutenzione necessari per assicurarne una funzione ottimale. Vedi al capitolo Che cosa c'è?, per individuare la posizione di questi componenti sulla macchina.



AVVERTENZA! Non usare mai una macchina con dispositivi di sicurezza guasti. Questi dispositivi vanno controllati e sottoposti a manutenzione secondo quanto descritto in questo capitolo. Se la macchina non supera tutti i controlli, contattare un'officina per le necessarie riparazioni.



AVVERTENZA! Non usare mai una macchina con dispositivi di sicurezza difettosi. Seguire le istruzioni per il controllo, la manutenzione e il servizio.

Carter del gruppo di taglio e scocca di protezione

Il carter del gruppo di taglio è concepito per ridurre le vibrazioni e per ridurre il rischio di ferite da taglio. Controllare che il carter del gruppo di taglio sia integro e che non presenti difetti visibili, ad esempio incrinature del materiale.

La scocca di protezione è concepita per ridurre il rischio di intrappolarsi e per estrarre la cinghia di trasmissione in caso di rottura. Controllare che la scocca di protezione sia integra e che sia ben avvitata.

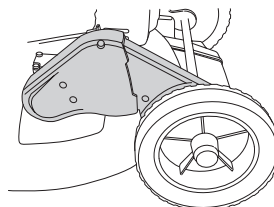

Manopola del freno del motore

Il freno del motore è concepito per arrestare il motore. Rilasciando la presa della manopola il motore deve arrestarsi.

Controllare il freno motore nel seguente modo:

Accelerare a fondo e rilasciare quindi il dispositivo del freno. Il motore deve fermarsi e la trasmissione disinserirsi.

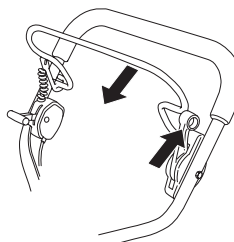

Il freno del motore deve sempre essere regolato in modo che il motore si arresti entro 3 secondi.

NORME DI SICUREZZA

Sistema di smorzamento delle vibrazioni

Il sistema di smorzamento delle vibrazioni adottato, elimina la maggior parte delle vibrazioni che si sviluppano durante l'uso della macchina.

Il tubo in acciaio del sistema delle impugnature e il carter del gruppo di taglio sono costruiti in modo da ridurre al minimo le vibrazioni provenienti dal motore.

Il sistema di smorzamento delle vibrazioni della macchina ne riduce la propagazione tra gruppo motore/gruppo di taglio e impugnature.

WB48S e och WB53S e Questo modello dispone anche di 4 smorzatori inseriti nel corpo della maniglia per ridurre ulteriormente le vibrazioni

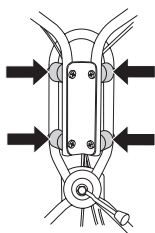

Controllare che le impugnature e gli elementi antivibrazioni non siano danneggiati.



AVVERTENZA! L'esposizione eccessiva alle vibrazioni può causare lesioni neuro-vascolari a chi soffre di disturbi circolatori. In caso di sintomi riferibili ad un'esposizione eccessiva alle vibrazioni, contattare il medico. Tali sintomi possono essere torpore, perdita della sensibilità, punture, prurito, dolore, riduzione o perdita della forza, decolorazioni della pelle o modifiche strutturali della sua superficie. tali sintomi si riscontrano soprattutto nelle mani, nei polsi e alle dita.

Marmitta

La marmitta è costruita in modo da assicurare il minimo livello di rumorosità e da allontanare i gas di scarico del motore dall'operatore.



AVVERTENZA! I gas di scarico del motore sono molto caldi e possono contenere scintille in grado di provocare incendi. Non avviare mai la macchina in ambienti chiusi o vicino a materiale infiammabile! La marmitta rimane molto calda anche dopo aver spento il motore. Non toccare la marmitta se è ancora calda!

Non usare mai la macchina se la marmitta è in cattive condizioni.

Controllare con regolarità che la marmitta sia ben fissa nella macchina.

Attrezzatura di taglio

Evitare che il coltello colpisca corpi estranei, ad esempio radici o simili. Questo può comportare una perdita di affilatura del coltello e il piegamento dell'albero motore.

Controllare il gruppo di taglio per individuare danni o incrinature. Un gruppo di taglio danneggiato dev'essere sostituito. Accertarsi che il coltello sia sempre ben affilato e ben equilibrato.

Controllare inoltre che il bullone del coltello sia integro e che l'albero motore non sia piegato.

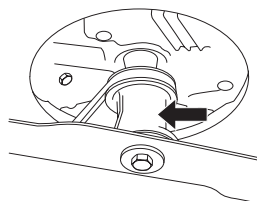

MONTAGGIO

Montaggio del manubrio

Richiudendo il manubrio, fare attenzione a non danneggiare cavi e fili.

La parte superiore del manubrio è fissata con un robusto dado a ruota sulla piastra del deflettore. Non dimenticare la rondella fra la piastra e il dado a ruota.

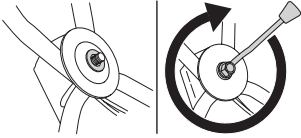

Se necessario, il manubrio può essere girato leggermente di fianco mediante l'apposito snodo. Il manubrio può essere regolato su diverse posizioni in modo da ottenere la migliore posizione di guida, ad es. quando si taglia in prossimità di siepi o recinzioni.

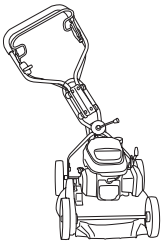

Il manubrio può anche essere regolato in verticale girando le ruote presso il punto di fissaggio sul telaio



Smontaggio e montaggio della lama del coltello

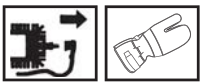

AVVERTENZA! Usare sempre dei guanti robusti durante le operazioni di assistenza e manutenzione del gruppo di taglio. I coltelli sono molto taglienti e ci si può ferire facilmente.

Staccare sempre il cavo di accensione dalla candela prima di qualsiasi operazione di riparazione, pulizia o manutenzione.

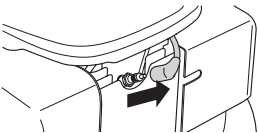

Durante la manutenzione della macchina posizionare la taglierina con la candela rivolta verso l'alto.

Vuotare sempre il serbatoio del carburante prima di appoggiare il rasaerba su un lato.

Smontaggio

- Svitare il bullone che fissa il coltello.

- Togliere il bullone, la rondella elastica e il tagliente.

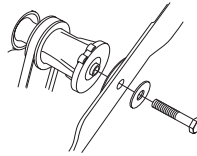

Montaggio

- Mettere il tagliente con la rondella di frizione contro la staffa del tagliente.

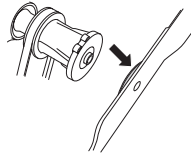

- Assicurarsi che il tagliente sia correttamente centrato sull'albero.

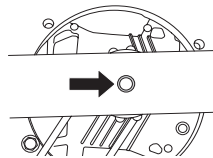

- Per evitare vibrazioni, mettere il tagliente del rasaerba in modo che il segno sulla staffa del tagliente sia visibile sui lati del tagliente stesso.

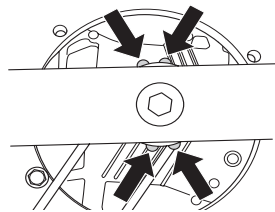

- Montare la rondella e avvitare bene il bullone. Serrare il bullone con una coppia di 45-60 Nm.

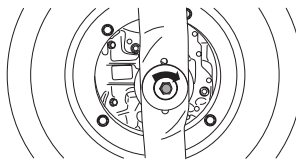

Montaggio delle prese del mulching

- Se corpi estranei rimangono impigliati nelle lame mentre l'utensile di taglio è in funzione, spegnere il motore ed attendere che l'utensile di taglio si sia arrestato completamente prima di pulire le lame. Staccare il cavo dalla candela.

- Durante la manutenzione della macchina posizionare la taglierina con la candela rivolta verso l'alto.

- Infilare i perni di guida nei fori sul coperchio di taglio.

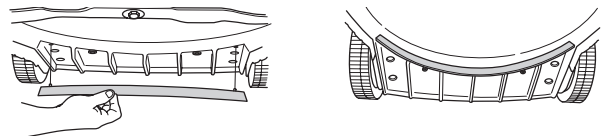

- Fissare le prese del mulching dalla parte superiore del coperchio di taglio.

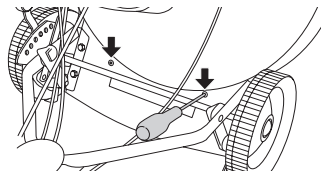

OPERAZIONI CON IL CARBURANTE

Carburante



AVVERTENZA! Durante il rifornimento assicurare la massima ventilazione.

Benzina

- Usare benzina di buona qualità, con o senza piombo.
- Usare carburante con basso numero di ottani.
- In caso di rimessaggio prolungato, vuotare e pulire il serbatoio del carburante.

Olio motore

Controllare il livello dell'olio prima di avviare il rasaerba. Un livello dell'olio troppo basso può provocare seri danni al motore.

- Per ottenere massime prestazioni e funzionamento usare olio HUSQVARNA per motori a quattro tempi.
- In assenza di olio HUSQVARNA per motori a quattro tempi usare un altro olio di buona qualità. Per la scelta dell'olio consultare il rivenditore di fiducia. In generale si consiglia SAE 30.
- Non usare mai olio per motori a due tempi.

Controllare il livello dell'olio prima di avviare il rasaerba. Un livello dell'olio troppo basso può provocare seri danni al motore.

Livello dell'olio

Collocare il rasaerba su una superficie piana durante il controllo del livello dell'olio. Accertarsi che il cavo di accensione sia staccato dalla candela prima di aprire il tappo del serbatoio dell'olio.

Svitare il tappo e controllare il livello dell'olio sull'asticella fissata al tappo. Il tappo del serbatoio dev'essere completamente avvitato per poter rilevare l'esatto livello dell'olio. Se il livello dell'olio è basso, rabboccare con olio per motore fino al marchio superiore dell'asticella.

Usare solo l'olio per motore consigliato. Vedi istruzioni alla voce Caratteristiche tecniche.

Rifornimento



AVVERTENZA! I seguenti accorgimenti diminuiscono il pericolo di incendio:

Non fumare o portare sorgenti di calore vicino al carburante. Effettuare sempre il rifornimento a motore spento. Aprire il tappo del serbatoio con cautela, per eliminare eventuali sovrappressioni. Dopo il rifornimento chiudere bene il tappo. Spostare sempre la macchina dal luogo del rifornimento prima della messa in moto.

Pulire intorno al tappo del serbatoio. Pulire regolarmente il serbatoio carburante e quello dell'olio. Sostituire il filtro del carburante almeno una volta all'anno. L'entrata di impurità nei serbatoi provoca disturbi di funzionamento.

Spostare sempre la macchina di almeno 3 metri dal luogo del rifornimento prima della messa in moto.

AVVIAMENTO E ARRESTO

Avviamento e arresto



AVVERTENZA! Prima dell'avviamento osservare quanto segue:

Non avviare mai il rasaerba prima di aver montato il coltello e tutti i carter. Il coltello potrebbe staccarsi e causare danni alle persone.

Spostare sempre la macchina dal luogo del rifornimento prima della messa in moto.

Collocare la macchina su una solida base d'appoggio. Controllare che il gruppo di taglio non possa venire a contatto con corpi solidi.

Osservare che non vi siano non addetti ai lavori nelle vicinanze.

Motore freddo

Accertarsi che il cavo di accensione sia ben collegato alla candela.

Avviamento: Aprire il rubinetto della benzina.

Aria: Portare l'acceleratore in posizione di starter.

Motore caldo

Usare la stessa procedura di avviamento usata per il motore a freddo ma senza portare l'acceleratore in posizione di starter.

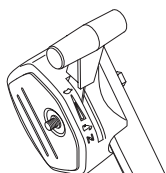

Avviamento

Con la mano sinistra tirare completamente la manopola del freno del motore verso l'impugnatura superiore.

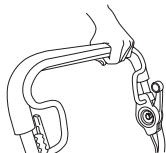

Afferrare la manopola di avviamento, estrarre lentamente la cordicella di avviamento con la mano destra fino a quando si avverte resistenza (i ganci di avviamento entrano in azione) e tirare con movimenti rapidi e decisi.

Non avvolgere mai la cordicella di avviamento intorno alla mano.

N.B! Non estrarre completamente la cordicella e non lasciare la maniglia di avviamento con la cordicella estratta. Questo potrebbe danneggiare la macchina.

Trasmissione

Per inserire la marcia, premere in avanti la leva della frizione.

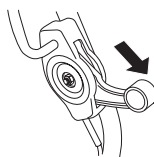

Arresto

- Il motore si arresta rilasciando la manopola del freno del motore. La marcia si disinserisce anche quando si rilascia la manopola del freno. È possibile sganciare solo la ruota motrice rilasciando leggermente la leva del freno.
- Chiudere il rubinetto della benzina.

Manutenzione

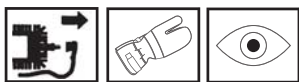

AVVERTENZA! Accertarsi sempre che il gruppo di taglio si sia fermato prima di eseguire pulizia, riparazioni o controlli. Staccare il cavo di accensione dalla candela.

Filtro dell'aria

Pulire regolarmente il filtro dell'aria per evitare :

- Disturbi di carburazione
- Problemi di messa in moto
- Riduzione della potenza sviluppata
- Inutile usura dei componenti del motore
- Consumi più elevati.

Pulire il filtro almeno una volta al giorno o più spesso in ambienti difficili.

Smontare il filtro dell'aria dopo averne rimosso il coperchio. Premere i fermi sulla sezione superiore del coperchio del filtro dell'aria e aprire il coperchio.

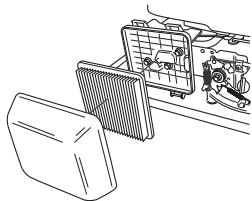

Togliere il filtro dell'aria e controllare che sia integro. Sostituire il filtro se vi sembra difettoso.

Pulire il filtro scuotendolo con cautela contro una superficie piana e soffiarvi aria compressa dall'interno. Non pulire mai il filtro con una spazzola. Sostituire il filtro se è molto sporco.

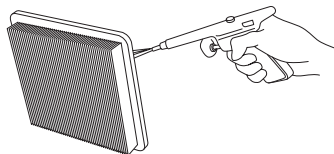

Il filtro non ritorna mai completamente pulito. Pertanto va sostituito periodicamente con uno nuovo. **Un filtro danneggiato va sostituito immediatamente.**

Durante il montaggio, accertarsi che il filtro dell'aria sia del tutto aderente al portafiltro.

Candela



AVVERTENZA! La marmitta rimane molto calda anche dopo aver spento il motore. Non toccare la marmitta se è ancora calda!

Se la macchina ha potenza insoddisfacente, difficoltà di messa in moto o il minimo irregolare, controllare innanzitutto la candela. Se questa è incrostata, pulirla e controllare la

distanza tra gli elettrodi, che deve essere 0,7-0,8 mm. La candela andrebbe cambiata di regola dopo circa un mese di esercizio o prima se necessario.

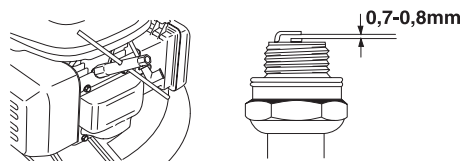

N.B! Usare candele originali o di tipo raccomandato! Altre candele possono danneggiare cilindro e pistone.

Marmitta



La marmitta è dimensionata in modo da diminuire la rumorosità e per allontanare i gas di scarico dall'operatore. I gas di scarico sono caldi e possono contenere scintille, pericolose in presenza di materiale infiammabile.

Controllare con regolarità che la marmitta sia ben fissa nella macchina.

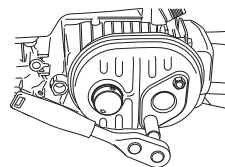

Non usare mai la macchina se la marmitta è in cattive condizioni.

Coltello



AVVERTENZA! Usare sempre guanti robusti durante la riparazione del gruppo di taglio. I coltelli sono molto taglienti e ci si può ferire molto facilmente

È importante che il coltello sia affilato e correttamente equilibrato. Svitare il bullone che fissa il coltello e consegnare il coltello all'officina di assistenza almeno una volta all'anno per l'affilatura e l'equilibratura. Il periodo adatto per far questo è al termine della stagione di lavoro.

Se bisogna cambiare il tagliente o la staffa del tagliente, sostituire il bullone, la rondella e la rondella di frizione allo stesso tempo.

Rimontando il coltello serrare il bullone con una coppia di 45-60 Nm. Vedi istruzioni alla voce Montaggio.

Colpendo un corpo estraneo come pietre, radici o simili, il coltello slitta contro l'attacco. Per questo motivo la superficie di contatto dell'attacco del coltello può apparire leggermente usurata, il che rientra nella normalità. Si tratta di un dispositivo di sicurezza per ridurre il rischio di deformazione dell'albero motore.

MANUTENZIONE

Cambio dell'olio



L'olio motore deve essere sostituito dopo le prime 5 ore.

L'olio del motore dev'essere cambiato ogni anno e ogni 25 ore di esercizio.

Per eseguire il cambio dell'olio procedere come segue:

- Se corpi estranei rimangono impigliati nelle lame mentre l'utensile di taglio è in funzione, spegnere il motore ed attendere che l'utensile di taglio si sia arrestato completamente prima di pulire le lame. Staccare il cavo dalla candela.

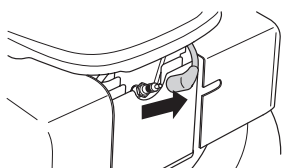

- Vuotare il serbatoio del carburante.
- Chiudere il rubinetto della benzina.

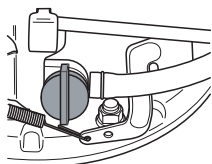

- Svitare il tappo del serbatoio dell'olio.

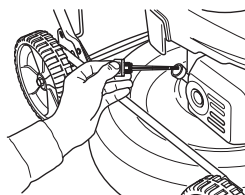

Usare un recipiente idoneo per raccogliere il lubrificante.

- Far uscire l'olio facendolo scolare dal tubo di rifornimento dopo aver inclinato il motore.

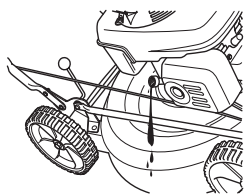

- Rivolgersi alla più vicina stazione di servizio per lo smaltimento dell'olio per motore in eccesso.
- Riempire con nuovo olio motore di buona qualità. Vedi istruzioni alla voce Caratteristiche tecniche.
- Controllare il livello dell'olio con l'asticella fissata al tappo del serbatoio. Il tappo del serbatoio dev'essere completamente avvitato per poter rilevare l'esatto livello dell'olio. Se il livello dell'olio è basso, rabboccare con olio per motore fino al marchio superiore dell'asticella.

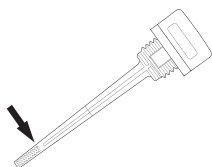

- Avvitare il tappo del serbatoio dell'olio.

Trasmissione e scatola del cambio

Accertarsi che le ruote e gli assi delle ruote siano puliti e privi di foglie, erba ecc. È inoltre importante mantenere pulita la zona intorno alla scatola del cambio della trasmissione.

- Togliere la scocca di protezione svitando le viti.
- Pulire la scatola del cambio con una spazzola. Controllare anche che la cinghia di trasmissione e la puleggia della cinghia siano prive di difetti, ad esempio incrinature.

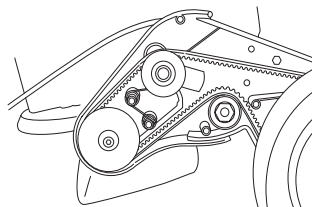

Sostituzione e regolazione della cinghia trapezoidale

- Togliere la scocca di protezione svitando le viti.

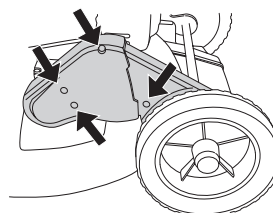

- Rimuovere il coprimozzo della ruota anteriore sulla trasmissione, facendo leva leggermente con un cacciavite. Svitare il bullone di trasporto e rimuovere la ruota.

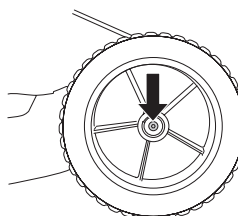

- Smontare la cinghia dalla puleggia della cinghia piatta. Controllare che le pulegge della cinghia si muovano con facilità sull'asse, applicare lubrificante spray tra le pulegge e dietro di esse e ingrassare l'asse.
- Montare la nuova cinghia e assicurarsi che si adatti correttamente sul cuscinetto a sfere prima di regolarla.

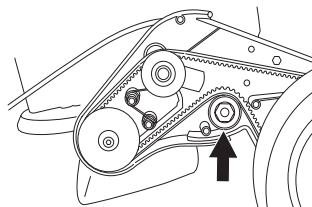

- Regolare la cinghia muovendo il cuscinetto in alto o in basso.

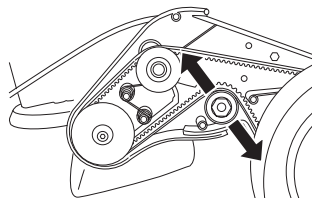

MANUTENZIONE

- Le cinghie nuove tendono ad allungarsi, quindi la regolazione va ripetuta dopo alcune ore di funzionamento.
- Avvitare il coperchio della cinghia e provare la macchina.

Sostituzione e regolazione della cinghia centrale

La cinghia centrale scorre fra l'albero motore e la trasmissione.

- Togliere il coperchio. (solo quando si sostituisce la cinghia)
- Allentare di alcuni giri le viti di registro.

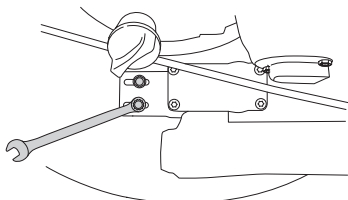

- Sostituire la cinghia con una nuova e stringere leggermente le viti di regolazione. (solo quando si sostituisce la cinghia)
- Regolare la cinghia muovendo la marcia avanti o indietro.

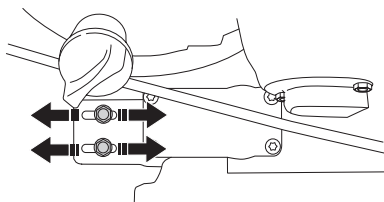

- La cinghia va tesa in modo che possa muoversi di 10 mm al centro. Ciò corrisponde a una forza di circa 3 kg. Usare un dinamometro per la verifica.

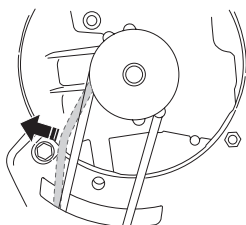

- Serrare correttamente le viti di regolazione.

Quando si sostituisce la cinghia, rimontare il tagliante con una coppia di 45-60 Nm. Vedi istruzioni alla voce Montaggio.

- Verificare il funzionamento della marcia, dato che la regolazione della trasmissione influisce sulla tensione della cinghia di trasmissione.

Pulizia

Non utilizzare una lancia ad alta pressione per pulire la macchina.

Non dirigere mai getti d'acqua sul motore.

Durante la pulizia sotto lo scomparto di taglio, girare la macchina mettendola con le candele verso l'alto. Svuotare il serbatoio del carburante.

Ricerca dei guasti

Se il motore non parte, verificare quanto segue:

- sostituire il carburante con carburante nuovo e pulito;
- controllare che la valvola del carburante sia aperta;
- Controllare che il freno del motore funzioni adeguatamente e che non sia danneggiato.
- Pulire la candela. Controllare che la distanza fra gli elettrodi sia 0,7-0,8 mm.
- Controllare il filtro d'aria e pulirlo se necessario
- Se il motore non parte dopo aver intrapreso queste azioni, contattare l'officina autorizzata più vicina.
- Se il risultato del taglio non è soddisfacente e sono presenti pagliuzze di erba sfilacciate sul lato di taglio, sostituire la taglierina.

Seguono alcuni consigli di manutenzione.

Manutenzione giornaliera

- 1 Controllare che la manopola del freno del motore sia conforme alle norme di sicurezza.
- 2 Ripulire il rasaerba da foglie, erba e simili usando una spazzola.
- 3 Pulire la presa dell'aria del dispositivo di avviamento. Controllare il dispositivo di avviamento e la cordicella.
- 4 Controllare il livello dell'olio.
- 5 Pulire il filtro dell'aria. Sostituire se necessario.
- 6 Controllare che dadi e viti siano ben serrati.
- 7 Controllare il gruppo di taglio. Non usare mai dei coltelli non taglienti, spezzati o danneggiati.

Manutenzione settimanale

- 1 Pulire la candela. Controllare che la distanza fra gli elettrodi sia 0,7-0,8 mm.
- 2 Pulire le flange di raffreddamento sul cilindro.

Manutenzione mensile

- 1 Controllare che la cinghia di trasmissione sia integra e che non presenti difetti visibili.
- 2 Pulire la scatola del cambio.
- 3 Controllare il filtro del carburante e il tubo di alimentazione. Sostituire se necessario.
- 4 Pulire internamente il serbatoio del carburante.
- 5 Lubrificare l'ingranaggio conduttore.
- 6 Sostituire l'olio motore.

CARATTERISTICHE TECNICHE

	WB48S	WB48S e	WB53S e
Motore			
Cilindrata, cm ³	135	160	160
Alesaggio, mm	64	64	64
Corsa, mm	42	50	50
Sistema di accensione			
Tipo dell'accensione	Transistor	Transistor	Transistor
Candela	NGK - BPR6ES	NGK - BPR6ES	NGK - BPR6ES
Distanza all'elettrodo, mm	0,7 - 0,8	0,7 - 0,8	0,7 - 0,8
Carburante, lubrificazione			
Capacità serbatoio carburante, litri	0,9	1,1	1,1
Capacità serbatoio olio, litri	0,55	0,55	0,55
Olio motore	Indicazioni per l'assistenza SG - SH; SAE 10W -30	Indicazioni per l'assistenza SG - SH; SAE 10W -30	Indicazioni per l'assistenza SG - SH; SAE 10W -30
Peso			
Rasaerba con i serbatoi vuoti, kg	31	32,5	34
Livello di potenza acustica			
(vedi nota 2)			
Livello pressione acustica all'udito dell'operatore, dB(A)	76	76	78
Emissioni di rumore			
(vedere annot. 1)			
Livello potenza acustica, misurato dB(A)	90	90	92
Livello potenza acustica, garantito L _{WA} dB(A)	92	92	93
Livelli di vibrazioni			
(vedi nota 2)			
Livello di vibrazioni del munbriro, m/s ²	5,8	5,6	2,3
Attrezzatura di taglio			
Sistema di taglio	BioClip	BioClip	BioClip
L'altezza di taglio può essere impostata su cinque diverse posizioni, mm	30-60	30-60	30-60
Larghezza di taglio, mm	48	48	53
Coltello	Fissa	Fissa	Fissa
Trasmissione			
Velocità, km/h	5	5	5

Nota 1: Emissione di rumore nell'ambiente misurato come potenza acustica (L_{WA}) in base alla direttiva CE 2000/14/CE.

Oss. 2: vibrazioni e pressione del suono misurati in base alla norma EN 836:1997/A2:2001

Dichiarazione di conformità CE

(Solo per l'Europa)

Husqvarna AB, SE-561 82 Huskvarna, Svezia, tel: +46-36-146500, dichiara con la presente che i rasaerba a motore **Husqvarna WB48S, WB48Se e WB53S e** a partire dal numero di serie 08XXXXX in poi, sono conformi alle disposizioni della DIRETTIVA DEL CONSIGLIO:

del 3 maggio 1989 "sulla compatibilità elettromagnetica" **89/336/CE**, e disposizioni aggiuntive ora vigenti.

dell'8 maggio 2000 "sull'emissione di rumore nell'ambiente" **2000/14/CE**.

del 22 giugno 1998 "sulle macchine" **98/37/CE**.

Per informazioni relative alle emissioni di rumore, vedi capitolo Dati tecnici.

Sono state applicate le seguenti norme: EN836:1997

0404, SMP Svensk Maskinprovning AB, Fyrisborgsgatan 3, SE-754 50 Uppsala, ha pubblicato rapporti relativi all'attestazione della conformità in base all'allegato VI della DIRETTIVA DEL CONSIGLIO dell'8 maggio 2000 "sull'emissione di rumore nell'ambiente" 2000/14/CE.

I certificati portano il numero: **WB48S** 01/901/073, **WB48S e**: 01/901/074, **WB53S e**: 01/901/075

Huskvarna, 13 ottobre 2008



VERKLARING VAN DE SYMBOLEN

Verklaring van de symbolen

WAARSCHUWING! Wanneer de machine onjuist of slordig wordt gebruikt, kan het een gevaarlijk gereedschap zijn, dat ernstig letsel of overlijden van de gebruiker of anderen kan veroorzaken.



Neem de gebruiksaanwijzing grondig door en gebruik de machine niet voor u alles duidelijk heeft begrepen.



Gebruik de machine nooit indien personen, en dan vooral kinderen, of dieren in de buurt aanwezig zijn.

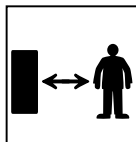

De ontstekingskabel moet altijd worden losgemaakt van de bougie voor reparatie, schoonmaken of onderhoudswerkzaamheden.

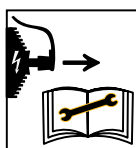

Waarschuwing voor weggeslingerde en afgeteste voorwerpen.



Waarschuwing voor draaiende messen. Let op uw handen en voeten.



Steek geen hand of voet in de uitwerpopening zonder dat u eerst de ontstekingskabel hebt verwijderd.



Dit product voldoet aan de geldende CE-richtlijnen.



Geluidsemisatie naar de omgeving volgens de richtlijnen van de Europese Gemeenschap. De emissie van de machine wordt aangegeven in het hoofdstuk Technische gegevens en op plaatjes.



Overige op de machine aangegeven symbolen/plaatjes verwijzen naar specifieke eisen aan certificering op bepaalde markten.

Gebruik altijd beschermhandschoenen.

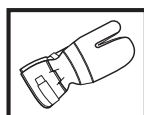

Moet regelmatig schoongemaakt worden.

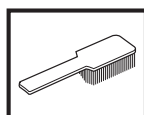

Controleer met het blote oog.



Haal de bougiekabel van de bougie.

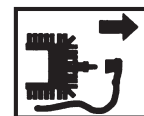

Controle en/of onderhoud moet worden uitgevoerd als de motor uit staat, laat de motorrembeugel los.



Maatregelen voor het gebruik van een nieuwe grasmaaier

- Lees de gebruiksaanwijzing aandachtig.
- Controleer de montage en de afstelling van de snijtrusting. Zie de instructies in het hoofdstuk Monteren.
- Tank en vul olie bij in de motor. Een tank met een voldoende hoeveelheid olie wordt met de machine meegeleverd. Zie de instructies onder de kop brandstofhantering.



WAARSCHUWING! De oorspronkelijke vormgeving van de machine mag in geen enkel geval gewijzigd worden zonder toestemming van de fabrikant. Men moet altijd originele onderdelen gebruiken. Niet goedgekeurde wijzigingen en/of niet-originele onderdelen kunnen tot ernstige verwondingen of de dood van zowel gebruiker als omstanders leiden.



WAARSCHUWING! Een grasmaaier kan bij verkeerd of slordig gebruik een gevaarlijk gereedschap zijn, dat ernstige, zelfs levensbedreigende, verwondingen kan veroorzaken. Het is zeer belangrijk dat u de inhoud van deze gebruiksaanwijzing doorleest en begrijpt.



WAARSCHUWING! Langdurige inademing van de uitlaatgassen van de motor kan een gezondheidsrisico vormen.

Husqvarna AB werkt voortdurend aan het verder ontwikkelen van haar producten en houdt zich dan ook het recht voor om zonder aankondiging vooraf wijzigingen in o.a. vorm en uiterlijk door te voeren.

INHOUD

Inhoud

VERKLARING VAN DE SYMBOLEN

Verklaring van de symbolen	47
Maatregelen voor het gebruik van een nieuwe grasmaaier	47

INHOUD

Inhoud	48
--------------	----

WAT IS WAT?

Wat is wat op de grasmaaier?	49
Wat is wat op de grasmaaier?	50

VEILIGHEIDSINSTRUCTIES

Persoonlijke bescherming	51
Algemene veiligheidsinstructies	51
Algemene werkinstructies	52
Veiligheidsuitrusting van de machine	53

MONTEREN

Stuur monteren	55
Demonteren en monteren van mesblad	55
Montage van de mulchpluggen	55

BRANDSTOFHANTERING

Brandstof	56
-----------------	----

STARTEN EN STOPPEN

Starten en stoppen	57
--------------------------	----

ONDERHOUD

Onderhoud	58
Luchtfilter	58
Bougie	58
Geluiddemper	58
Mes	58
Olie verversen	59
Aandrijving en versnellingsbak	59
Schoonmaken	60
Opsporen van storingen	60
Dagelijks onderhoud	60
Wekelijks onderhoud	60
Maandelijks onderhoud	60

TECHNISCHE GEGEVENS

Technische gegevens	62
EG-verklaring van overeenstemming	61

WAT IS WAT?

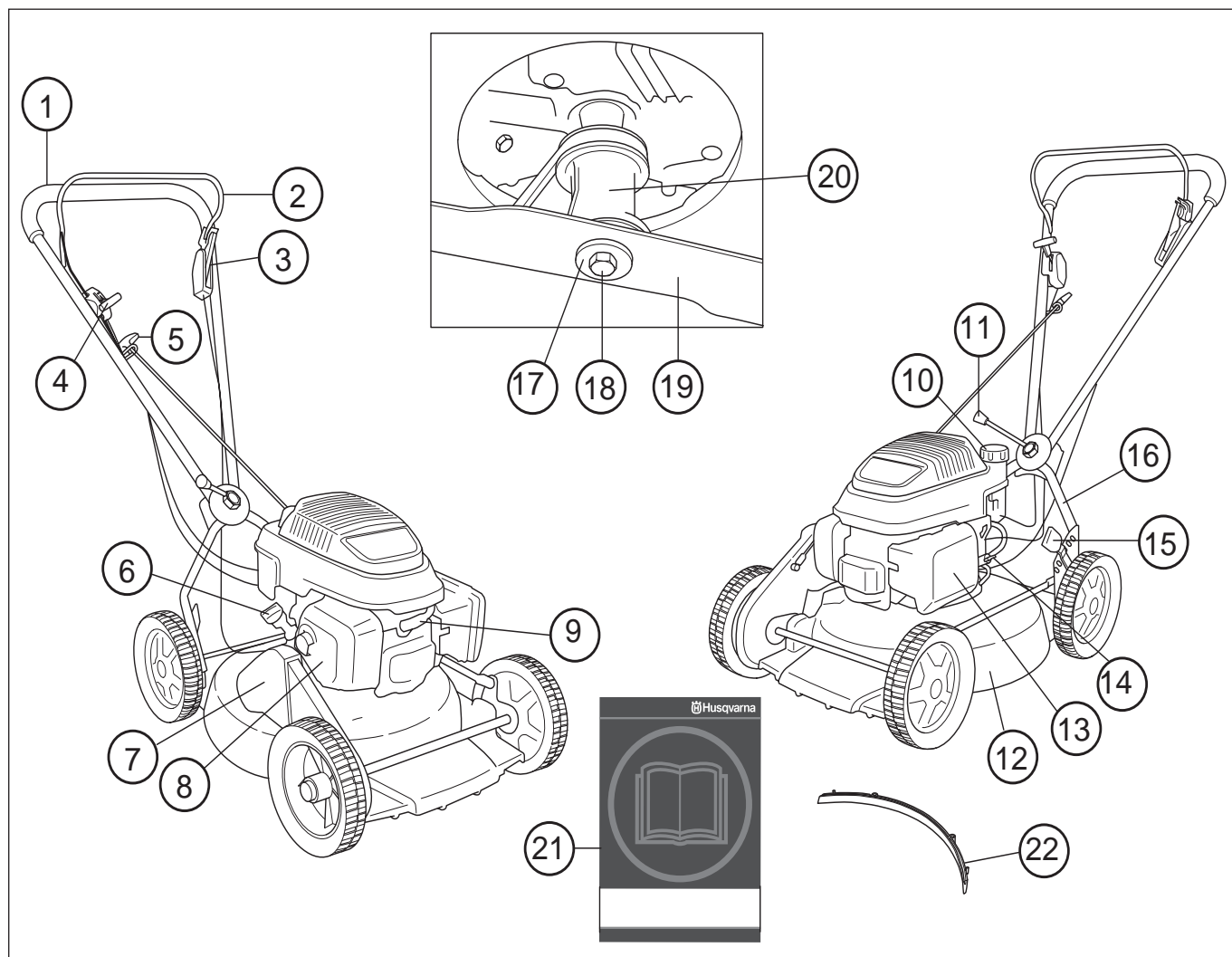

Wat is wat op de grasmaaier? WB48S

- | | |
|---------------------------|-----------------------|
| 1 Handgreep/stuur | 12 Maaikap |
| 2 Motorrembeugel | 13 Luchtfiler |
| 3 Koppelingshendel | 14 Benzinekraan |
| 4 Gashendel/chokehendel | 15 Maaihoogtehendel |
| 5 Starthendel | 16 Onderste stuur |
| 6 Oliereservoir | 17 Veerring |
| 7 Riembeschermer | 18 Mesbout |
| 8 Geluiddemper | 19 Mes/snijuitrusting |
| 9 Bougie | 20 Meshouder |
| 10 Brandstoftank | 21 Gebruiksaanwijzing |
| 11 Handvat hoekafstelling | 22 Mulchplug |

WAT IS WAT?

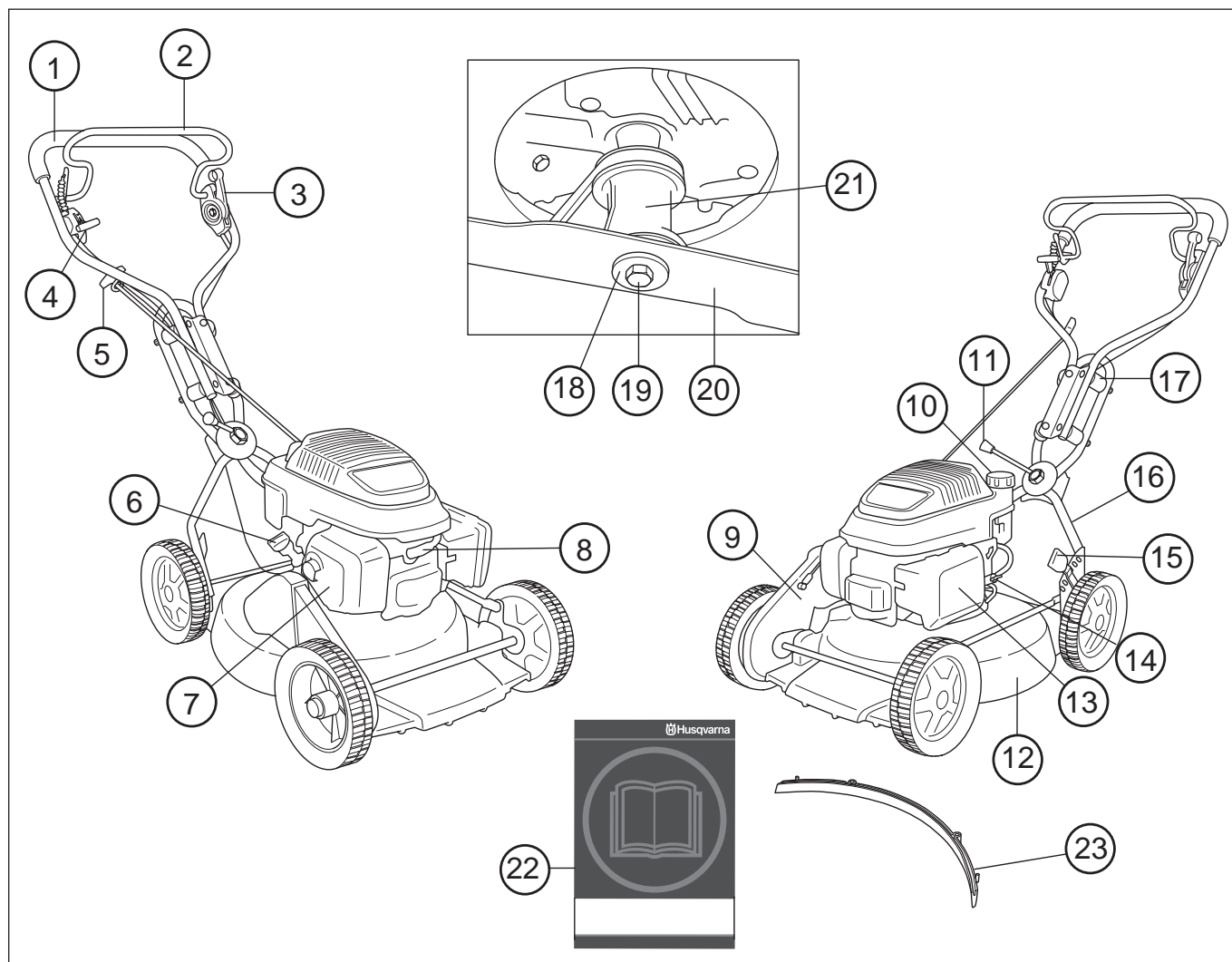

Wat is wat op de grasmaaier? WB48S e och WB53S e

- | | |
|---------------------------|-----------------------|
| 1 Handgreep/stuur | 13 Luchtfiler |
| 2 Motorrembeugel | 14 Benzinekraan |
| 3 Koppelingshendel | 15 Maaihoogtehendel |
| 4 Gashendel/chokehendel | 16 Onderste stuur |
| 5 Starthendel | 17 Trillingsdemper |
| 6 Olietank | 18 Veerring |
| 7 Geluiddemper | 19 Mesbout |
| 8 Bougie | 20 Mes/snijuitrusting |
| 9 Riembescherming | 21 Meshouder |
| 10 Brandstoftank | 22 Gebruiksaanwijzing |
| 11 Handvat hoekafstelling | 23 Mulchplug |
| 12 Maaikap | |

VEILIGHEIDSINSTRUCTIES

Persoonlijke bescherming



WAARSCHUWING! Bij al het gebruik van de machine moet persoonlijke bescherming worden gebruikt.

- Draag handschoenen indien nodig, b.v. wanneer u de snijuitrusting monteert, inspecteert of schoonmaakt.



- Gebruik altijd een stevige lange broek. Draag geen korte broek of sandalen en loop niet op blote voeten.



- Gebruik slipvaste en stevige laarzen of schoenen.



Verder moet de kleding goed aansluiten zonder u in uw bewegingen te belemmeren.

Algemene veiligheidsinstructies

- Een grasmaaier is alleen geconstrueerd voor het maaien van gazons. De enige accessoires waarvoor u de motoreenheid als aandrijving mag gebruiken, zijn de messen die wij aanbevelen in het hoofdstuk Technische gegevens.
- Gebruik de machine nooit als u moe bent, alcohol heeft gedronken of medicijnen heeft ingenomen die uw gezichtsvermogen, beoordelingsvermogen of coördinatievermogen negatief beïnvloeden.



WAARSCHUWING! Een motor laten lopen in een afgesloten of slecht geventileerde ruimte kan dodelijke ongelukken veroorzaken door verstikking of koolmonoxidevergiftiging.



WAARSCHUWING! Het ontstekingsstelsel van deze machine produceert tijdens bedrijf een elektromagnetisch veld. Dit veld kan onder bepaalde omstandigheden pacemakers storen. Om het risico van ernstig of fataal letsel te verminderen, raden wij aan dat personen met een pacemaker contact opnemen met hun arts en de fabrikant van de pacemaker voor ze deze machine gaan bedienen.

- Bij al het gebruik van de machine moet persoonlijke bescherming worden gebruikt. Zie de instructies onder de kop Persoonlijke bescherming.
- Gebruik nooit een machine die zo gewijzigd is dat ze niet langer overeenkomt met de originele uitvoering. Gebruik alleen originele onderdelen.
- Gebruik uitsluitend de in deze gebruiksaanwijzing aanbevolen accessoires. Zie instructies in de hoofdstukken Snijuitrusting en Technische gegevens.
- Gebruik nooit een machine die defect is. Volg de onderhouds-, controle- en service-instructies van deze gebruiksaanwijzing. Bepaalde onderhouds- en servicemaatregelen moeten uitgevoerd worden door opgeleide en gekwalificeerde specialisten. Zie instructies in het hoofdstuk Onderhoud.

Voor ieder gebruik:

- 1 Controleer of de motorrem goed werkt en onbeschadigd is. Zie de instructies onder de kop Controle van de remwerking.
- 2 Controleer of alle handgrepen en hendels onbeschadigd en vrij van olie zijn.
- 3 Controleer of het trillingsdempingssysteem goed werkt en niet beschadigd is.
- 4 Controleer of de geluiddemper goed vast zit en niet beschadigd is.
- 5 Controleer of alle onderdelen van de grasmaaier zijn aangedraaid en of ze niet beschadigd zijn of ontbreken.
- 6 Controleer of het mes niet beschadigd is en geen barsten heeft. Vervang het mes als dat nodig is.
- 7 Maak het luchtfilter schoon. Vervang het indien nodig.

Starten



WAARSCHUWING! Langdurige inademing van de uitlaatgassen van de motor kan een gezondheidsrisico vormen.

- Start de grasmaaier nooit zonder dat mes en alle kappen correct zijn gemonteerd.
- Start de machine nooit binnenshuis. Vergeet niet dat het gevaarlijk is om de uitlaatgassen van de motor in te ademen.
- Controleer de omgeving en vergewis u ervan dat er geen risico bestaat dat mensen of dieren in contact komen met de snijuitrusting.
- Plaats de grasmaaier op een stabiele ondergrond en start hem. Zorg ervoor dat het mes niet in contact kan komen met de grond of een ander voorwerp.
- Wikkel het startkoord nooit rond uw hand.

Zie instructies onder de kop Starten en stoppen.

VEILIGHEIDSINSTRUCTIES

Brandstofveiligheid

(Tanken/Opbergen)



WAARSCHUWING! Brandstof en brandstofdampen zijn zeer brandgevaarlijk. Wees voorzichtig met de hantering van brandstof en motorolie. Denk aan de gevaren van brand, explosie en inademing.

- Tank nooit wanneer de motor van de machine loopt.
- Zorg voor goede ventilatie bij het tanken en bijvullen van olie.
- Verplaats de machine ten minste 3 m van de tankplaats voor u de motor start.
- Start de machine nooit:
 - 1 Indien u brandstof of motorolie op de machine hebt gemorst. Droog alles af en laat de benzineresten verdampen.
 - 2 Indien u brandstof of motorolie op uzelf of uw kleding hebt gemorst. Vervang uw kleding.
 - 3 Als de machine brandstof lekt. Controleer de tankdop en de brandstofleidingen regelmatig op lekkage.

Transport en opbergen

- Bij stalling voor langere tijd of transport van de grasmaaier moeten de brandstof- en motorolietanks worden geleegd. Vraag het dichtstbijzijnde benzinstation waar u uw teveel aan brandstof en motorolie kunt laten.
- Bewaar de grasmaaier en de brandstof zo dat eventuele lekkage en dampen niet in contact kunnen komen met vonken of open vuur. Bijvoorbeeld elektrische machines, elektrische motoren, stopcontacten/schakelaars, verwarmingsketels of iets dergelijks.
- De brandstof moet in daarvoor bedoelde en goedgekeurde tanks worden bewaard.

Algemene werkinstructies



WAARSCHUWING! Dit hoofdstuk behandelt de basis-veiligheidsregels voor het werken met een grasmaaier. De gegeven informatie kan nooit de kennis vervangen die een vakman bezit in de vorm van opleiding en praktische ervaring. Wanneer u te maken krijgt met een situatie die u onzeker maakt over verdergaan met het gebruik, moet u een expert om advies vragen. Vraag uw dealer, servicewerkplaats of een ervaren gebruiker van grasmaaiers. Voorkom al het gebruik waarvan u vindt dat u niet voldoende gekwalificeerd bent!

Basisveiligheidsregels

- Controleer de omgeving:
 - Om ervoor te zorgen dat u de controle over uw machine niet kunt verliezen vanwege omstanders, dieren of een andere reden.

- Om te voorkomen dat de eerder genoemden niet het risico lopen in contact te komen met de snijuitrusting.

- Voordat u begint met maaien moeten takken, stenen enz. van het gazon worden verwijderd. Voorkom dat het mes tegen vreemde voorwerpen slaat zoals stenen, wortels of iets dergelijks. Dit kan ertoe leiden dat het mes bot wordt en dat de motoras krom wordt.
- Til de grasmaaier nooit op en draag deze niet wanneer de motor is gestart. Indien u de grasmaaier moet optillen, moet u eerst de motor stoppen en de ontstekingskabel van de bougie halen.

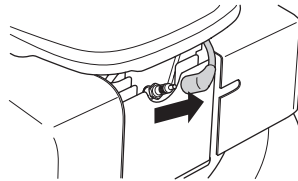

- Gebruik de motorkettingzaag niet in ongunstige weersomstandigheden. B.v. bij dichte mist, hevige regen, harde wind, hevige koude enz. Werken in slechte weersomstandigheden is vermoeiend en kan tot gevaarlijke situaties leiden, zo kan de grond glad zijn.
- Zorg ervoor dat u veilig kunt gaan en staan. Controleer of er eventuele hindernissen zijn als u onverwacht snel moet kunnen weggelopen (wortels, stenen, takken, kuilen, greppels enz.). Wees extra voorzichtig wanneer u op hellend terrein werkt.
- De grasmaaier mag niet worden gebruikt op een helling van meer dan 15 graden. Een te grote hellingshoek kan leiden tot brandstoflekkage.
- De motor moet worden uitgezet bij verplaatsing over terrein dat niet moet worden gemaaid. Bijvoorbeeld paden, steen, grind, asfalt enz.
- De rembeugel mag nooit permanent in de handgreep verankerd zijn, wanneer de machine loopt.



Volg de bovengenoemde punten maar gebruik nooit een grasmaaier zonder de mogelijkheid om in geval van een ongeluk hulp in te kunnen roepen.

De principes van de maaietechniek



WAARSCHUWING! Zorg ervoor dat uw handen en voeten niet bij de snijuitrusting komen als de motor draait.

Algemeen

- Het maaien van hellingen kan gevaarlijk zijn. Gebruik de grasmaaier niet op zeer steile hellingen.
- De grasmaaier mag niet worden gebruikt op een helling van meer dan 15 graden. Een te grote hellingshoek kan leiden tot brandstoflekkage.

VEILIGHEIDSIINSTRUCTIES

- Op hellend terrein moet u de paden loodrecht ten opzichte van de helling laten lopen. Het is veel makkelijker om dwars over een helling te lopen dan op en neer.
- Voordat u begint met maaien moeten takken, stenen enz. van het gazon worden verwijderd.
- Til de grasmaaier nooit op en draag deze niet wanneer de motor is gestart. Indien u de grasmaaier moet optillen, moet u eerst de motor stoppen en de ontstekingskabel van de bougie halen.

- Voorkom dat het mes tegen vreemde voorwerpen slaat zoals stenen, wortels of iets dergelijks. Dit kan ertoe leiden dat het mes bot wordt en dat de motoras krom wordt. Een kromme as zorgt voor onbalans en sterke trillingen, hetgeen leidt tot een groot risico van het losraken van het mes.

Als er een voorwerp geraakt wordt of er trillingen ontstaan, moet u de machine stoppen. Haal de bougiekabel van de bougie. Controleer of de machine niet beschadigd is. Repareer eventuele beschadigingen.

- Maai nooit meer dan 1/3 van de lengte van het gras. Dit geldt vooral in periodes van droogte. Maai eerst op een grote maaihoogte. Controleer daarna het resultaat en ga naar een geschikte hoogte. Indien het gras extra lang is, moet u langzaam rijden en eventueel twee keer maaien.

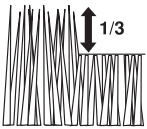

- Ren niet met de machine wanneer deze werkt. U moet altijd met de grasmaaier lopen.

Maaihoogte



Zet de motor uit voordat u de maaihoogte wijzigt.

Het instellen van de maaihoogte werkt veerondersteund. De maaihoogte kan op 6 verschillende standen worden ingesteld.

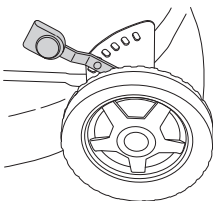

Stel de maaihoogte niet te laag af, omdat dan het risico bestaat dat de messen bij onregelmatigheden in de aarde lopen.

- Breng de hendel naar links en dan naar voren om een hogere maaihoogte te krijgen.

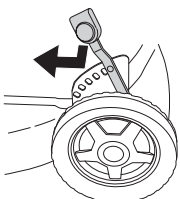

- Breng de hendel naar links en dan naar achteren om een lagere maaihoogte te krijgen.

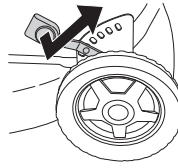

Veiligheidsuitrusting van de machine

In dit hoofdstuk wordt verklaard wat de veiligheidsonderdelen van de machine zijn, welke functie ze hebben en hoe de controle en het onderhoud moeten uitgevoerd worden om hun goede werking veilig te stellen. Bekijk het hoofdstuk Wat is wat? om te zien waar deze onderdelen zich bevinden op uw machine.



WAARSCHUWING! Gebruik de machine nooit wanneer de veiligheidsuitrusting defect is. De veiligheidsuitrusting van de machine moet gecontroleerd en onderhouden worden zoals beschreven in dit hoofdstuk. Als uw machine niet door alle controles komt, moet u ermee naar uw servicewerkplaats voor reparatie.



WAARSCHUWING! Gebruik nooit een machine als de veiligheidsonderdelen kapot zijn. Volg de controle-, onderhouds- en service-instructies die in dit hoofdstuk beschreven worden.

Maaikap en beschermkap

De maaikap is geconstrueerd om trillingen te reduceren en het risico van snijwonden te verminderen. Controleer of de maaikap heel en zonder zichtbare defecten, bijv. scheuren in het materiaal, is.

De beschermkap is geconstrueerd om het risico van letsel door beknelling te verminderen en om een gebroken aandrijfriem op te vangen. Controleer of de beschermkap heel is en of hij goed vastgeschroefd is.

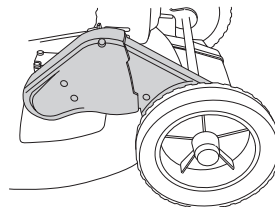

Motorrembeugel

De motorrem is ontworpen om de motor te stoppen. Wanneer u de handgreep van de motorrembeugel loslaat, moet de motor stoppen.

Controleer het motorblok op de volgende manier.

VEILIGHEIDSIINSTRUCTIES

Geef volgas en laat de rembeugel vervolgens los. De motor moet dan afslaan en de aandrijving moet uitgeschakeld worden.

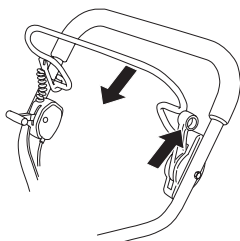

De motorrem moet altijd zo afgesteld zijn dat de motor binnen 3 seconden start.

Trillingdempingssysteem

Uw machine is uitgerust met een trillingdempingssysteem dat geconstrueerd is om zo trillingvrij en comfortabel mogelijk met de zaag te kunnen werken.

De stalen buizen van het handvatsysteem en de maaikap zijn ontworpen om de trillingen van de motor te stoppen.

Het trillingdempingssysteem van de machine reduceert het overbrengen van de trillingen van de motoreenheid/ snijuitrusting op de handvateenheid van de machine.

WB48S e och WB53S e Dit model wordt ook geleverd met 4 trillingsdempers gemonteerd op de handgriep, zodat de trillingen nog verder worden gereduceerd.

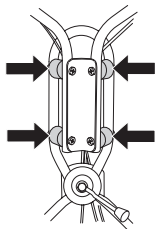

Controleer of de handgrepen en trillingsisolatoren niet beschadigd zijn.



WAARSCHUWING! Als men teveel wordt blootgesteld aan trillingen, kan dit tot bloedvat- en zenuwbeschadigingen leiden bij personen die een slechte bloedcirculatie hebben. Consulteer uw dokter wanneer u symptomen heeft die daarop wijzen. Zulke symptomen zijn: slapende vingers e.d., geen gevoel, "kriebelend" gevoel, "speldeprikken", pijn, geen of weinig kracht, huidverkleuringen of veranderingen van het huidoppervlak. Deze symptomen hebben meestal betrekking op vingers, handen of polsen.

Geluidemper

De geluidemper werd ontworpen om het geluidsniveau zo laag mogelijk te houden, en om de uitlaatgassen weg te richten van de gebruiker.



WAARSCHUWING! De uitlaatgassen van de motor zijn heet en kunnen vonken bevatten die brand kunnen veroorzaken. Start de machine daarom nooit binnenshuis of in de buurt van licht ontvlambaar materiaal! Tijdens het gebruik en een tijdje daarna is de geluidemper erg warm. Raak de geluidemper niet aan wanneer hij warm is!

Gebruik de machine nooit wanneer de geluidemper defect is.

Controleer regelmatig of de geluidemper vastzit in de machine.

Snijuitrusting

Voorkom dat het mes tegen vreemde voorwerpen slaat zoals stenen, wortels of iets dergelijks. Dit kan ertoe leiden dat het mes bot wordt en dat de motoras krom wordt.

Controleer de snijuitrusting op beschadigingen en barsten. Een beschadigde snijuitrusting moet altijd vervangen worden. Let goed op dat u altijd een goed geslepen en correct gebalanceerd mes hebt.

Controleer ook of de mesbout heel en de motoras niet krom is.

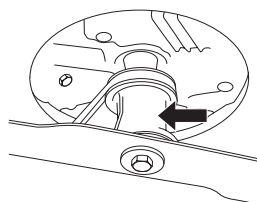

MONTEREN

Stuur monteren

Wanneer u het stuur inklapt, moet u voorzichtig zijn om geen leidingen en kabels te beschadigen.

Het bovendeel van het stuur wordt met een sterke handgreepmoer vastgezet aan de scharnierende plaat. Vergeet niet de ring tussen de plaat en de handgreepmoer te plaatsen.

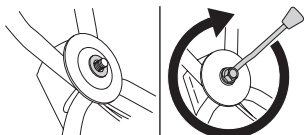

Indien gewenst kan de handgreep iets naar opzij worden gedraaid met behulp van het handgreepscharnier. De handgreep kan op verschillende standen worden ingesteld om de beste rijhouding te verkrijgen, bijvoorbeeld als u vlakbij een heg of een muur maait.

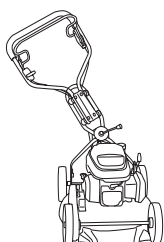

De handgreep kan ook in hoogte worden veresteld door te draaien aan de knoppen bij de bevestigingen op het chassis.

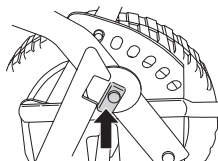

Demonteren en monteren van mesblad



WAARSCHUWING! Gebruik altijd sterke handschoenen bij service en onderhoud van de snijuitrusting. De messen zijn zeer scherp en snijwonden kunnen makkelijk ontstaan.

De ontstekingskabel moet altijd worden losgemaakt van de bougie voor reparatie, schoonmaken of onderhoudswerkzaamheden.

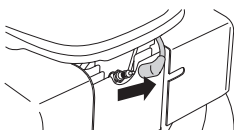

Plaats de maaier met de bougie omhoog wanneer u onderhoudswerkzaamheden aan de machine uitvoert.

Leeg altijd de brandstoftank voordat u de grasmaaier op zijn zij legt.

Demonteren

- Schroef de bout los waarmee het mes vastzit.

- Verwijder de bout, veering en het mes.

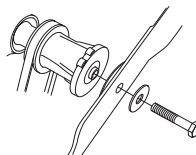

Monteren

- Plaats het mes met de glijring tegen de meshouder aan.

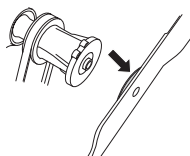

- Zorg ervoor dat het mes goed gecentreerd boven de as wordt geplaatst.

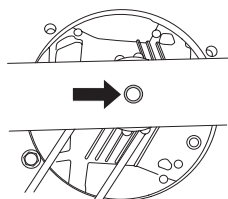

- Om trillingen te vermijden moet het mes zo worden geplaatst dat de markering van de meshouder boven de zijkant van het mes te zien is.

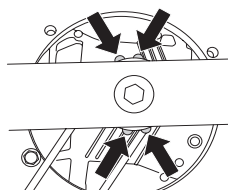

- Monteer de ring en schroef de bout goed vast. De bout moet worden vastgezet met een moment van 45-60 Nm.

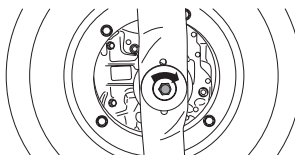

Montage van de mulchpluggen

- Haal de bougiekabel van de bougie.
- Plaats de maaier met de bougie omhoog wanneer u onderhoudswerkzaamheden aan de machine uitvoert.
- Breng de zoekpennen aan in de gaten in het maaideksel.

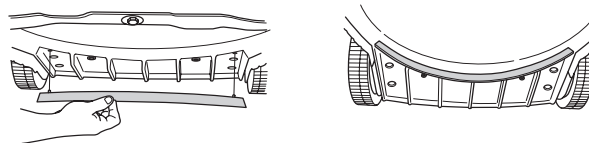

- Bevestig de mulchpluggen vanaf de bovenkant van het maaideksel.

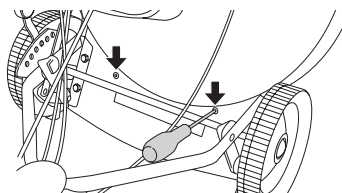

BRANDSTOFHANTERING

Brandstof



WAARSCHUWING! Zorg steeds voor een goede ventilatie bij het vullen en hanteren van brandstof.

Benzine

- Gebruik loodvrije of gelode benzine van een hoge kwaliteit.
- Gebruik brandstof met een laag oktaangehalte.
- Als u de machine gedurende een langere tijd niet gebruikt, moet u de brandstoftank leeg maken en hem schoonmaken.

Motorolie

Controleer het oliepeil voordat de grasmaaier wordt gestart. Een te laag oliepeil kan ernstige beschadigingen aan de motor veroorzaken.

- Gebruik HUSQVARNA viertaktolie voor het beste resultaat en werking.
- Indien geen HUSQVARNA viertaktolie verkrijgbaar is, kunt u een andere viertaktolie van hoge kwaliteit gebruiken. Neem contact op met uw dealer voor de keuze van olie. Over het algemeen wordt SAE 30 aanbevolen.
- Gebruik nooit olie bedoeld voor tweetaktmotoren.

Controleer het oliepeil voordat de grasmaaier wordt gestart. Een te laag oliepeil kan ernstige beschadigingen aan de motor veroorzaken.

Oliepeil

Wanneer u het oliepeil controleert, moet de grasmaaier op een vlakke ondergrond staan. Zorg ervoor dat de bougiekabel van de bougie is gehaald voordat u het olievuldeksel opent.

Schroef het olievuldeksel los en controleer het oliepeil op de peilstok die op het deksel zit. Het olievuldeksel moet helemaal ingeschroefd zijn om een correct beeld te geven van het oliepeil. Is het oliepeil laag, vult u bij met motorolie tot het bovenste niveau op de peilstok.

Gebruik alleen aanbevolen motorolie. Zie hoofdstuk Technische gegevens.

Tanken



WAARSCHUWING! Om het risico op brand te verminderen, moet u de volgende voorzorgsmaatregelen nemen:

Rook niet of plaats geen warme voorwerpen in de buurt van de brandstof. Tank nooit terwijl de motor draait. Open de dop van de tank voorzichtig wanneer u wilt tanken zodat eventuele overdruk langzaam verdwijnt. Draai de dop van de tank goed vast na het tanken. Verwijder de machine steeds van de tankplaats, voor u de motorzaag start.

Maak schoon rond het tankdeksel. Maak de brandstof- en olietank regelmatig schoon. Het brandstoffilter moet ten minste een keer per jaar worden vervangen. Verontreinigingen in de tanks veroorzaken storingen in de werking.

Verplaats de heggenschaar altijd ca. 3 m van de plaats waar u de tank bijgevuld heeft, voordat u de motor start.

STARTEN EN STOPPEN

Starten en stoppen



WAARSCHUWING! Voor het starten moet u rekening houden met de volgende punten:

Start de grasmaaier niet zonder dat mes en alle kappen zijn gemonteerd. Het mes kan anders losraken en persoonlijk letsel veroorzaken.

Verwijder de machine steeds van de tankplaats, voor u de motorzaag start.

Plaats de machine op een vaste ondergrond. Let erop dat de snijuitrusting geen voorwerp kan raken.

Hou onbevoegden uit het werkgebied.

Koude motor

Zorg ervoor dat de ontstekingskabel goed op de bougie zit.

Starten: Open de benzinekraan.

Choke: Zet de gashendel in chokestand.

Warme motor

Gebruik dezelfde startprocedure als voor een koude motor maar zonder de gashendel in chokestand te zetten.

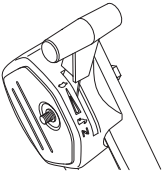

Starten

Trek de motorrembeugel met uw linkerhand helemaal naar de bovenste handgreep.

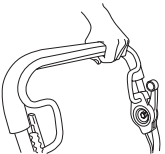

Pak de starthendel beet, trek met uw rechterhand het starterkoord langzaam uit tot u weerstand voelt (de starthaken grijpen in) en maak vervolgens snelle en krachtige trekbewegingen.

Wikkel het startkoord nooit rond uw hand.

N.B.! Trek het starterkoord niet volledig uit en laat de starthendel niet zomaar los wanneer het volledig uitgetrokken is. Dit kan tot beschadigingen van de machine leiden.

Aandrijving

Om de aandrijving te gebruiken schuift u de koppelingshendel naar voren.

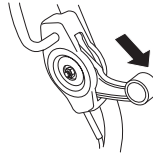

Stoppen

- De motor wordt gestopt door de motorrembeugel los te laten. De aandrijving wordt ook uitgeschakeld, als men de rembeugel loslaat. Alleen de aandrijving kan worden uitgeschakeld door de remhendel iets omhoog te lichten.
- Draai de benzinekraan dicht.

ONDERHOUD

Onderhoud

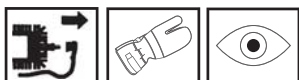

WAARSCHUWING! Vóór reinigen, repareren of inspecteren moet u erop letten dat de snijuitrusting gestopt is. Haal de startkabel van de bougie.

Luchtfilter

Het luchtfilter dient regelmatig te worden schoongemaakt (stof en vuil verwijderen) om de volgende problemen te vermijden:

- Storingen van de carburateur
- Moeilijkheden bij het starten
- Vermogensverlies
- Onnodige slijtage van de motoronderdelen.
- Abnormaal hoog brandstofverbruik

Maak het filter dagelijks of vaker schoon wanneer u in een stoffige atmosfeer werkt.

Het luchtfilter wordt gedemonteerd nadat de luchtfilterkap eraf is getild. Druk de vergrendelingen op de bovenkant van de luchtfilterkap in en klap de kap naar beneden.

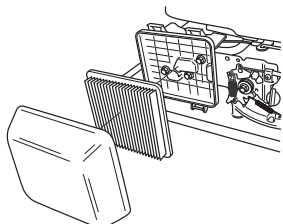

Verwijder het luchtfilter en controleer of het heel is. Vervang door een nieuw luchtfilter wanneer u merkt dat het gebreken vertoont.

Maak het filter schoon door het filter voorzichtig tegen een hard oppervlak te kloppen en met perslucht aan de binnenkant schoon te blazen. Borstel het vuil nooit weg. Vervang het luchtfilter als het zeer vuil is.

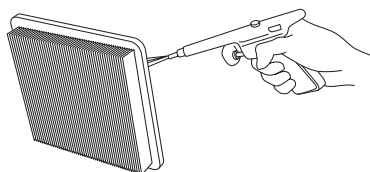

Na een lange gebruiksperiode kan het luchtfilter niet meer worden gereinigd. Daarom moet het filter regelmatig vervangen worden. **Een beschadigd luchtfilter moet altijd vervangen worden.**

Bij montage moet u ervoor zorgen dat het luchtfilter helemaal aansluit op de filterhouder.

Bougie



WAARSCHUWING! Tijdens het gebruik en een tijdje daarna is de geluiddemper erg warm. Raak de geluiddemper niet aan wanneer hij warm is!

Wanneer de machine te weinig vermogen heeft, moeilijk start of onregelmatig onbelast draait, dient u altijd eerst de bougie te controleren voor u andere maatregelen neemt. Maak de bougie schoon als ze verstopt is en controleer of de afstand tussen de elektroden 0,7-0,8 mm bedraagt. De bougie moet na een maand gebruik, of eerder indien nodig, vervangen worden.

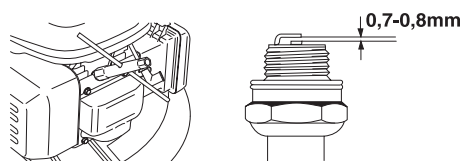

N.B.! Gebruik steeds het correcte bougietype! Andere types kunnen de zuiger/cilinder beschadigen.

Geluiddemper

De geluiddemper is ontworpen om het geluid van de machine te reduceren, en om de uitlaatgassen van de gebruiker weg te richten. De uitlaatgassen zijn zeer heet en bevatten vonken die droge en ontvlambare materialen in brand kunnen steken.

Controleer regelmatig of de geluiddemper vastzit in de machine.

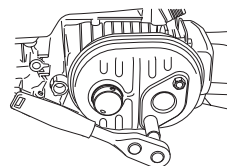

Gebruik de machine nooit wanneer de geluiddemper defect is.

Mes



WAARSCHUWING! Draag altijd stevige handschoenen bij het repareren van de snijuitrusting. De messen zijn uiterst scherp en kunnen al snel snijwonden veroorzaken.

Het is belangrijk om een scherp en correct gebalanceerd mes te hebben. Maak de bout los waarmee het mes vastzit en lever het mes ten minste een keer per jaar in bij een servicewerkplaats voor slijpen en balanceren. Een geschikt tijdstip hiervoor is het einde van het maaiseizoen.

Als mes of meshouder moeten worden vervangen, moet u tegelijkertijd de mesbout, ring en glijveer vervangen.

Wanneer u het mes weer monteert, moet de bout worden vastgezet met een moment van 45-60 Nm. Zie de instructies in het hoofdstuk Monteren.

Wanneer het mes vreemde voorwerpen zoals stenen, wortels en dergelijke raakt, slaat het mes tegen de meshouder. Daarom kan het oppervlak van de meshouder er wat versleten uit zien, wat verder oké is. Dit is een veiligheidsvoorziening die het risico vermindert dat de motoras krom wordt.

Olie verversen



De motorolie moet de eerste keer vervangen worden na 5 uur bedrijfstijd.

De motorolie moet ieder jaar en om de 25 bedrijfsuren worden vervast.

Ga als volgt te werk om olie te verversen:

- Haal de bougiekabel van de bougie.

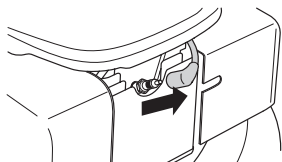

- Leeg de brandstoftank.
- Draai de benzinekraan dicht.

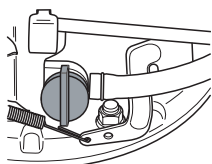

- Schroef het olievludeksel eraf.

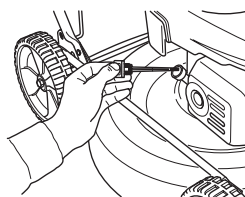

Plaats een geschikt vat om de olie in op te vangen.

- Tap de olie af door de motor te kantelen zodat de olie uit de vulbuis loopt.

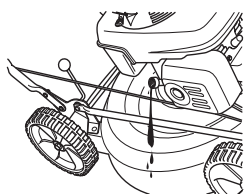

- Vraag het dichtstbijzijnde benzinestation waar u het teveel aan motorolie kunt laten.
- Vul bij met nieuwe motorolie van goede kwaliteit. Zie hoofdstuk Technische gegevens.
- Controleer het oliepeil met de peilstok op het olievludeksel. Het olievludeksel moet helemaal ingeschroefd zijn om een correct beeld te geven van het oliepeil. Is het oliepeil laag, vult u bij met motorolie tot het bovenste niveau op de peilstok.

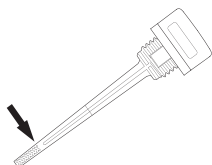

- Schroef het olievludeksel vast.

Aandrijving en versnellingsbak

Zorg ervoor dat wielen en wielassen schoon en vrij van blad, gras enz. zijn. Het is belangrijk om het rond de versnellingsbak naar de aandrijving schoon te houden.

- Verwijder de beschermkap door de bouten weg te schroeven.
- Maak de versnellingsbak schoon met een borstel. Controleer ook of de aandrijfriem en de poelie vrij zijn van defecten zoals bijvoorbeeld barsten.

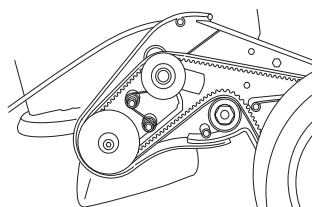

Vervanging en afstelling van V-snaar.

- Verwijder de beschermkap door de bouten weg te schroeven.

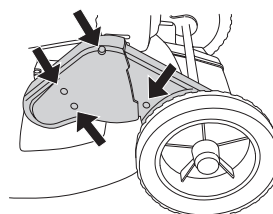

- Verwijder de naafdop van het voorwiel bij de versnellingsbak door deze voorzichtig met een schroevendraaier los te wrikken. Verwijder de borgschroef en vervolgens het wiel.

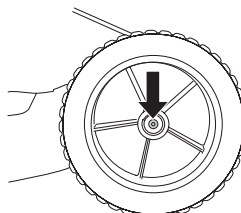

- Verwijder de riem van de poelie. Controleer of de poelies gemakkelijk op de as draaien en zo niet, spuit roestoplossende olie tussen en achter de schroeven en smeer een beetje vet op de as.
- Leg de nieuwe riem erop en zorg ervoor dat deze goed ligt ten opzichte van het kogellager voordat u de riem afstelt.

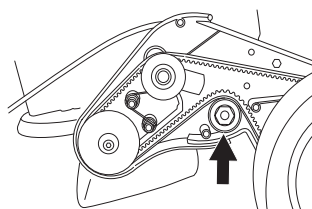

- Stel de riem af door het kogellager op of neer te bewegen.

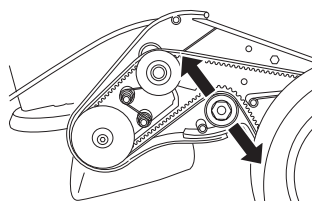

ONDERHOUD

- Een nieuwe riem zal nog uitrekken en langer worden. Stel de riem daarom opnieuw af na enkele rijuren.
- Monteer de riembescherming en test de machine.

Vervanging en afstelling van tussenriem.

De tussenriem loopt tussen de motoras en de versnellingsbak.

- Verwijder het mes. (alleen bij vervanging van riem)
- Schroef de afstelschroeven enkele slagen omhoog.

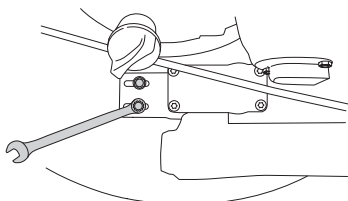

- Vervang de riem door een nieuwe en draai de stelschroeven iets aan. (alleen bij vervanging van riem)
- Stel de riem af door de versnelling naar voren of naar achteren te bewegen.

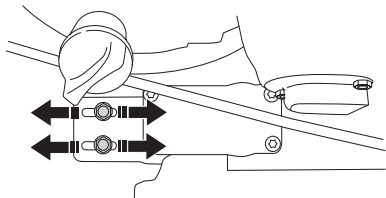

- De riem moet zo worden aangespannen dat deze 10 mm naar het midden toe kan worden bewogen. Dit vertegenwoordigt een draagvermogen van ongeveer 3 kg. U kunt een visloodje gebruiken om dit te controleren.

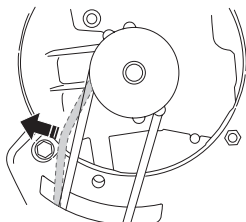

- Draai de stelschroeven goed vast.

Bij het vervangen van de riem het maamechanisme terugplaatsen met een moment van 45-60 Nm. Zie de instructies in het hoofdstuk Monteren.

- Controleer de aandrijvingsfunctie, aangezien de afstelling van de versnelling de riemspanning in de versnellingsbak beïnvloedt.

Schoonmaken

Gebruik geen hogedrukspruit om de machine te reinigen.

Gooi nooit water direct op de motor.

Draai de machine met de bougie naar boven, als u onder de maaiakap schoonmaakt. Maak de benzinetank leeg.

Opsporen van storingen

Als de motor niet start, neemt u de volgende maatregelen:

- Vervang de benzine door schone benzine.
- Controleer of de benzinekraan open staat.
- Controleer of de motorrem goed werkt en onbeschadigd is.
- Maak de bougie schoon. Controleer of de elektrodenafstand 0,7-0,8 mm bedraagt.
- Controleer het luchtfilter en reinig het zo nodig.
- Start de motor na deze maatregelen nog steeds niet, neem dan contact op met de dichtstbijzijnde erkende servicewerkplaats.
- Als het maairesultaat onvoldoende is en de grassprietten een rafelig snijvlak vertonen, moet het maaimes worden vervangen.

Hieronder worden algemene onderhoudsvorschriften opgesomd.

Dagelijks onderhoud

- 1 Controleer of de motormesbeugel werkt uit veiligheidsoogpunt.
- 2 Borstel de grasmaaier schoon en verwijder bald, gras en dergelijke.
- 3 Maak de luchtinlaat van de starter schoon. Controleer de starter en het starterkoord.
- 4 Controleer het oliepeil.
- 5 Maak het luchtfilter schoon. Vervang het indien nodig.
- 6 Controleer of de bouten en moeren en vastgedraaid zijn.
- 7 Controleer de snijuitrusting. Gebruik nooit botte, gebarsten of beschadigde messen.

Wekelijks onderhoud

- 1 Maak de bougie schoon. Controleer of de elektrodenafstand 0,7-0,8 mm bedraagt.
- 2 Maak de koelflenzen op de cilinder schoon.

Maandelijks onderhoud

- 1 Controleer of de aandrijfriem heel en zonder zichtbare defecten is.
- 2 Maak de versnellingsbak schoon.
- 3 Controleer het brandstoffilter en de brandstofleidingen. Vervang indien nodig.
- 4 Maak de buitenkant van de brandstoftank schoon.
- 5 Smeer de aandrijfhendel.
- 6 Ververs de motorolie.

TECHNISCHE GEGEVENS

	WB48S	WB48S e	WB53S e
Motor			
Cilinderinhoud, cm ³	135	160	160
Cilinderdiameter, mm	64	64	64
Slaglengthe, mm	42	50	50
Ontstekingsysteem			
Soort ontstekingsysteem	Transistor	Transistor	Transistor
Bougie	NGK - BPR6ES	NGK - BPR6ES	NGK - BPR6ES
Elektrodenafstand, mm	0,7 - 0,8	0,7 - 0,8	0,7 - 0,8
Brandstof-/smeersysteem			
Inhoud benzinetank, liter	0,9	1,1	1,1
Inhoud olietank, liter	0,55	0,55	0,55
Motorolie	Serviceclassificatie SG - SH; SAE 10W -30	Serviceclassificatie SG - SH; SAE 10W -30	Serviceclassificatie SG - SH; SAE 10W -30
Gewicht			
Grasmaaier met lege tanks, kg	31	32,5	34
Geluidsvermogen			
(zie opm. 2)			
Niveau geluidsdruk bij het oor van de gebruiker, dB(A)	76	76	78
Lawaai-emissie			
(zie opm. 1)			
Geluidsvermogen, gemeten dB(A)	90	90	92
Geluidsvermogen, gegarandeerd L _{WA} dB(A)	92	92	93
Trillingsniveau			
(zie opm. 2)			
Trillingsniveaus in handvat, m/s ²	5,8	5,6	2,3
Snijuitrusting			
Maaisysteem	BioClip	BioClip	BioClip
De maaihoogte kan in vijf verschillende standen worden ingesteld, mm	30-60	30-60	30-60
Maaibreedte, mm	48	48	53
Mes	Vast	Vast	Vast
Aandrijving			
Snelheid, km/h	5	5	5

Opm. 1: Emissie van geluid naar de omgeving gemeten als geluidsvermogen (L_{WA}) volgens EG-richtlijn 2000/14/EG.

Opm. 2: trillingen en geluidsdruk gemeten volgens EN 836: 1997/A2:2001

EG-verklaring van overeenstemming

(Alleen geldig voor Europa)

Husqvarna AB, SE-561 82 Huskvarna, Zweden, tel: +46-36-146500, verklaart hiermee dat de motormaaiers **Husqvarna WB48S, WB48S e en WB53S e** vanaf serienummer 08XXXXX en verder overeenkomen met de voorschriften in de RICHTLIJNEN VAN DE RAAD:

van 3 mei 1989 "betreffende elektromagnetische compatibiliteit" **89/336/EEC**, en thans geldende aanvullingen.

van 8 mei 2000 "betreffende geluidsemisatie door materieel voor gebruik buitenshuis" **2000/14/EG**.

van 22 juni 1998 "betreffende machines" **98/37/EG**.

Voor informatie betreffende lawaaiemisaties, zie hoofdstuk Technische gegevens.

De volgende normen zijn van toepassing: EN836:1997

0404, SMP Svensk Maskinprovning AB, Fyrisborgsgatan 3, SE-754 50 Uppsala, heeft rapporten opgesteld inzake een beoordeling van de overeenstemming met bijlage VI van Richtlijn 2000/14/EG van de Raad van 8 mei 2000 betreffende "de geluidsemisatie door materieel voor gebruik buitenshuis".

De certificaten hebben nummer: **WB48S** 01/901/073, **WB48S e**: 01/901/074, **WB53S e**: 01/901/075
Huskvarna, 13 oktober 2008

ACLARACIÓN DE LOS SÍMBOLOS

Aclaración de los símbolos

¡ATENCIÓN! La máquina, si se utiliza de forma errónea o descuidada, puede ser una herramienta peligrosa que puede causar daños graves e incluso la muerte al usuario y a otras personas.



Lea detenidamente el manual de instrucciones y asegúrese de entender su contenido antes de utilizar la máquina.



No utilizar nunca la máquina si hay personas, especialmente niños, o animales cerca.

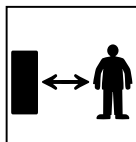

El cable de encendido debe soltarse siempre de la bujía antes de efectuar trabajos de reparación, limpieza o mantenimiento.

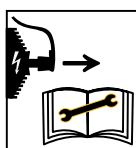

Cuidado con los objetos lanzados o rebotados.



Advertencia de cuchilla rotativa. Cuidado con las manos y los pies.

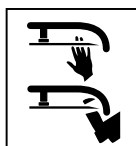

No introduzca la mano o el pie en la abertura del expulsor sin retirar antes el cable de encendido.



Este producto cumple con la directiva CE vigente.



Las emisiones sonoras en el entorno según la directiva de la Comunidad Europea. Las emisiones de la máquina se indican en el capítulo Datos técnicos y en la etiqueta.



Los demás símbolos/etiquetas que aparecen en la máquina corresponden a requisitos de homologación específicos en determinados mercados.

Use siempre guantes protectores.

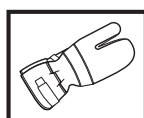

La máquina debe limpiarse regularmente.

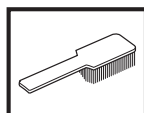

Control visual.



Desconecte el cable de encendido de la bujía.

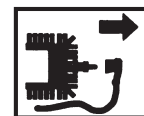

La revisión y/o el mantenimiento deben hacerse con el motor parado: suelte la horquilla del freno de motor.



Preparativos para el empleo de un cortacésped nuevo

- Lea detenidamente el manual de instrucciones.
- Compruebe el montaje y ajuste del equipo de corte. Vea las instrucciones bajo el título Montaje.
- Reposte combustible y ponga aceite en el motor. La entrega de la máquina incluye un recipiente con cantidad de aceite suficiente. Vea las instrucciones del apartado referente a la manipulación de combustible.



¡ATENCIÓN! Bajo ninguna circunstancia debe modificarse la configuración original de la máquina sin autorización del fabricante. Utilizar siempre recambios originales. Las modificaciones y/o la utilización de accesorios no autorizadas pueden ocasionar accidentes graves o incluso la muerte del operador o de terceros.



¡ATENCIÓN! Un cortacésped utilizado de forma errónea o negligente puede ser una herramienta peligrosa que puede causar daños graves e incluso con peligro de muerte. Es sumamente importante que lea estas instrucciones y comprenda el contenido de este manual.



¡ATENCIÓN! La inhalación prolongada de los gases de escape del motor comporta riesgos para la salud.

Husqvarna AB trabaja constantemente para perfeccionar sus productos y se reserva, por lo tanto, el derecho a introducir modificaciones en la construcción y el diseño sin previo aviso.

Índice

ACLARACIÓN DE LOS SÍMBOLOS

Aclaración de los símbolos	62
Preparativos para el empleo de un cortacésped nuevo	62

ÍNDICE

Índice	63
--------------	----

¿QUÉ ES QUÉ?

Componentes del cortacésped?	64
Componentes del cortacésped?	65

INSTRUCCIONES DE SEGURIDAD

Protección personal	66
Instrucciones generales de seguridad	66
Instrucciones generales de trabajo	67
Equipo de seguridad de la máquina	68

MONTAJE

Montaje del manillar	70
Desmontaje y montaje de cuchillas	70
Montaje de los enchufes para trituradora	70

MANIPULACION DEL COMBUSTIBLE

Carburante	71
------------------	----

ARRANQUE Y PARADA

Arranque y parada	72
-------------------------	----

MANTENIMIENTO

Mantenimiento	73
Filtro de aire	73
Bujía	73
Silenciador	73
Cuchilla	73
Cambio de aceite	74
Transmisión y reductor	74
Limpieza	75
Localización de averías	75
Mantenimiento diario	75
Mantenimiento semanal	75
Mantenimiento mensual	75

DATOS TECNICOS

Datos técnicos	79
Declaración CE de conformidad	76

¿QUÉ ES QUÉ?

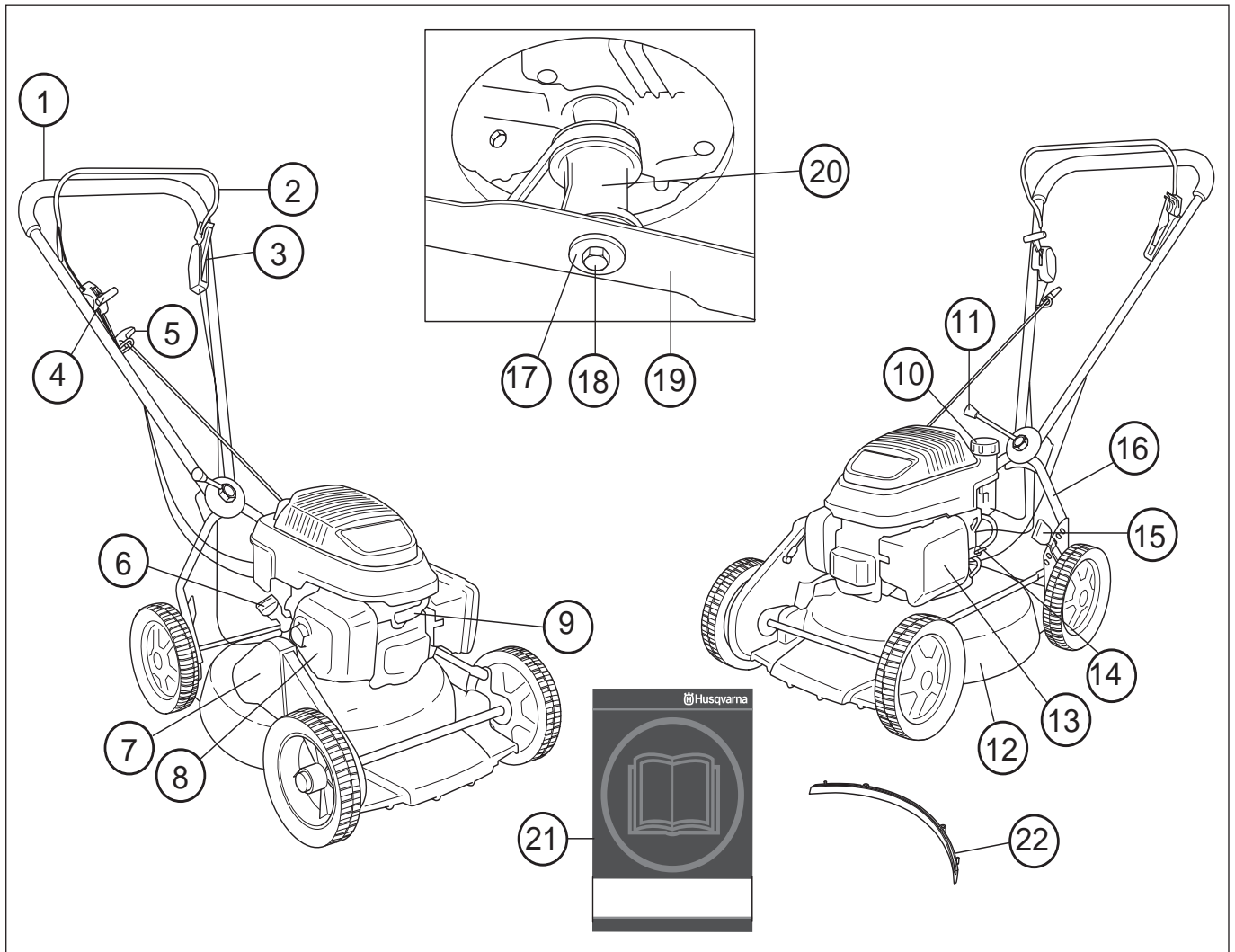

Componentes del cortacésped? WB48S

- | | |
|--------------------------------|--|
| 1 Empuñadura / manillar | 12 Cubierta de corte |
| 2 Horquilla del freno de motor | 13 Filtro de aire |
| 3 Palanca de embrague | 14 Grifo de gasolina |
| 4 Acelerador / estrangulador | 15 Palanca de ajuste de la altura de corte |
| 5 Empuñadura de arranque | 16 Manillar inferior |
| 6 Depósito de aceite | 17 Arandela elástica. |
| 7 Protección de correa | 18 Tornillo de cuchilla |
| 8 Silenciador | 19 Cuchilla / equipo de corte |
| 9 Bujía | 20 Soporte de cuchilla |
| 10 Depósito de combustible | 21 Manual de instrucciones |
| 11 Mango para ajuste de ángulo | 22 Enchufe para trituradora |

¿QUÉ ES QUÉ?

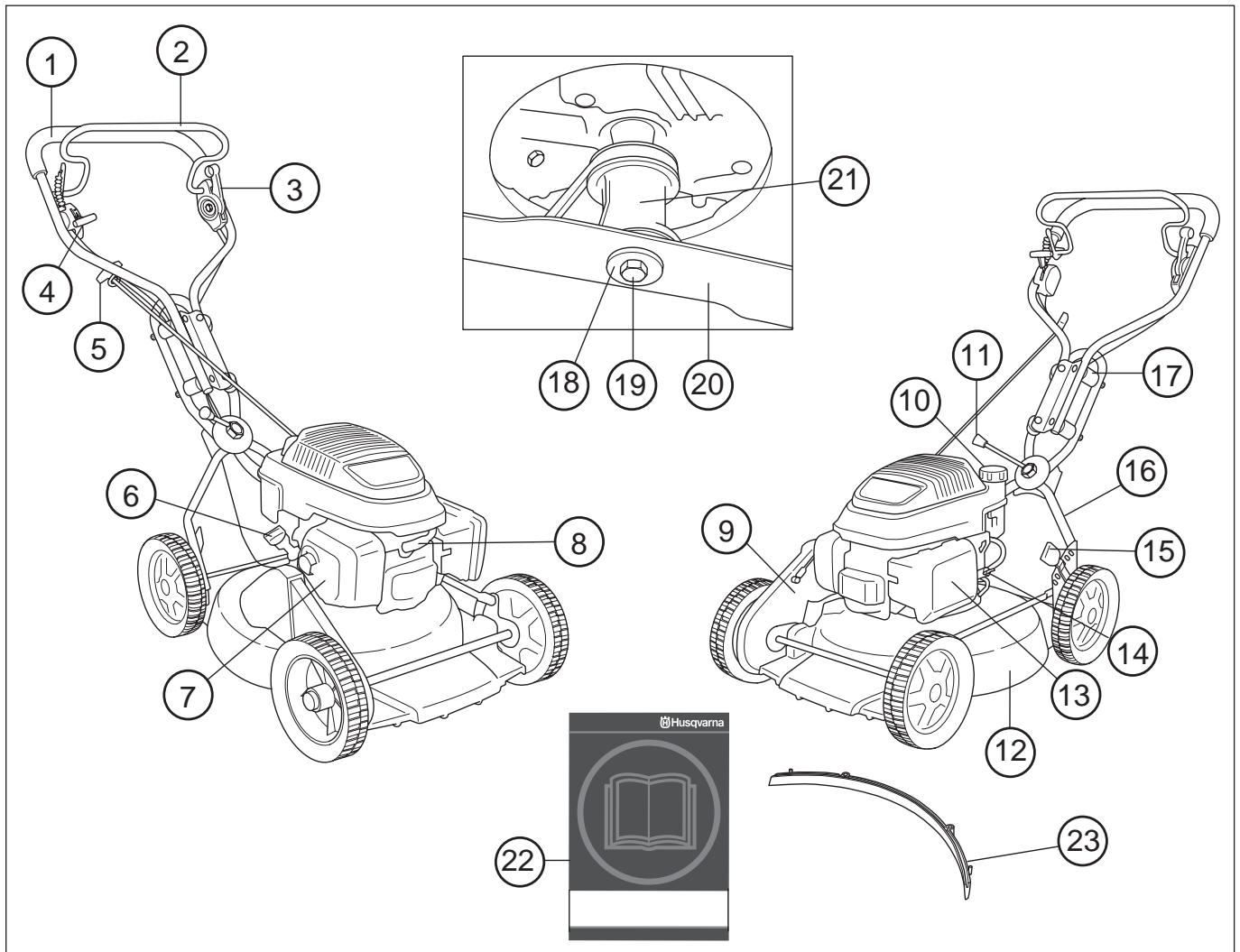

Componentes del cortacésped? WB48S e och WB53S e

- | | |
|--------------------------------|--|
| 1 Empuñadura / manillar | 13 Filtro de aire |
| 2 Horquilla de freno de motor | 14 Grifo de gasolina |
| 3 Palanca de embrague | 15 Palanca de ajuste de la altura de corte |
| 4 Acelerador / estrangulador | 16 Manillar inferior |
| 5 Empuñadura de arranque | 17 Amortiguador de vibraciones |
| 6 Depósito de aceite | 18 Arandela elástica. |
| 7 Silenciador | 19 Tornillo de cuchilla |
| 8 Bujía | 20 Cuchilla / equipo de corte |
| 9 Protección de correa | 21 Soporte de cuchilla |
| 10 Depósito de combustible | 22 Manual de instrucciones |
| 11 Mango para ajuste de ángulo | 23 Enchufe para trituradora |
| 12 Cubierta de corte | |

INSTRUCCIONES DE SEGURIDAD

Protección personal



¡ATENCIÓN! Siempre que se usa la máquina debe emplearse equipo de protección personal.

- Se deben utilizar guantes cuando sea necesario, por ejemplo en el montaje, inspección o limpieza del equipo de corte.



- Utilice siempre pantalones largos fuertes. No use pantalones cortos ni sandalias, ni trabaje descalzo.



- Utilice botas o zapatos antirresbalantes y fuertes.



Utilice prendas ajustadas que no limiten su movilidad.

Instrucciones generales de seguridad

- Un cortacésped sólo está construido para el corte de céspedes. El motor sólo debe utilizarse para propulsar las cuchillas recomendadas en el capítulo "Datos técnicos".
- Nunca utilice la máquina si está cansado, si ha ingerido alcohol o si toma medicamentos que puedan afectar la vista, su capacidad de discernimiento o el control del cuerpo.



¡ATENCIÓN! Si se hace funcionar el motor en un local cerrado o mal ventilado, se corre riesgo de muerte por asfixia o intoxicación con monóxido de carbono.



¡ATENCIÓN! El sistema de encendido de esta máquina genera un campo electromagnético durante el funcionamiento. Este campo magnético puede, en determinadas circunstancias, interferir con marcapasos. Para reducir el riesgo de lesiones graves o letales, las personas que utilizan marcapasos deben consultar con su médico y con el fabricante del marcapasos antes de emplear esta máquina.

- Siempre que se usa la máquina debe emplearse equipo de protección personal. Vea las instrucciones del apartado "Protección personal".
- No utilice nunca una máquina que haya sido modificada de modo que ya no coincida con la configuración original. Utilice piezas originales exclusivamente.
- Nunca utilice otros accesorios que los recomendados en este manual. Vea las instrucciones bajo los títulos Equipo de corte y Datos técnicos.
- No utilice nunca una máquina defectuosa. Siga las instrucciones de mantenimiento, control y servicio de este manual. Algunas medidas de mantenimiento y servicio deben ser efectuadas por especialistas formados y cualificados. Vea las instrucciones bajo el título Mantenimiento.

Antes de utilizar la máquina:

- 1 Controle que el freno de motor funciona bien y está intacto. Vea las instrucciones del apartado "Control del efecto de frenado".
- 2 Compruebe que todas las empuñaduras y mandos están intactos y limpios de aceite.
- 3 Compruebe que el sistema de amortiguación de vibraciones funcione y no esté dañado.
- 4 Compruebe que el silenciador esté firmemente montado y en buenas condiciones.
- 5 Compruebe que todas las piezas del cortacésped están apretados, intactos y montados.
- 6 Compruebe que la cuchilla no esté dañada y que no tenga grietas. Cambie la cuchilla si es necesario.
- 7 Limpie el filtro de aire. Cámbielo si es necesario.

Arranque



¡ATENCIÓN! La inhalación prolongada de los gases de escape del motor comporta riesgos para la salud.

- No ponga nunca en marcha el cortacésped sin que estén montadas la cuchilla y todas las cubiertas.
- No ponga nunca en marcha la máquina en interiores. Tenga en cuenta el riesgo de inhalación de los gases de escape del motor.
- Observe el entorno y asegúrese de que no haya riesgo de tocar a personas o animales con el equipo de corte.
- Coloque el cortacésped sobre una superficie plana y firme, y póngalo en marcha. Asegúrese de que la cuchilla no pueda entrar en contacto con el suelo o algún objeto.
- Nunca enrosque el cordón de arranque alrededor de la mano.

Consulte las instrucciones bajo el título Arranque y parada.

INSTRUCCIONES DE SEGURIDAD

Seguridad en el uso del combustible

(Repostaje/Almacenamiento)



¡ATENCIÓN! El combustible y sus vapores son muy inflamables. Proceda con cuidado al manipular combustible y aceite de motor. Piense en los riesgos de incendio, explosión e inhalación.

- No reposte nunca la máquina con el motor en marcha.
- Procure que haya buena ventilación al repostar y poner aceite.
- Antes de arrancar, aparte la máquina a 3 m como mínimo del lugar de repostaje.
- Nunca arranque la máquina:
 - 1 Si ha derramado combustible o aceite de motor en la máquina. Limpie todos los derrames y deje evaporar los restos de gasolina.
 - 2 Si ha derramado combustible o aceite de motor en su cuerpo o su ropa. Cámbiese de ropa.
 - 3 Si hay fugas de combustible en la máquina. Compruebe regularmente si hay fugas en la tapa del depósito o en los conductos de combustible.

Transporte y almacenamiento

- Para el almacenaje prolongado y el transporte del cortacésped, hay que vaciar los depósitos de combustible y aceite de motor. Consulte en la gasolinera más cercana acerca de cómo proceder con el combustible y aceite de motor sobrantes.
- Guarde el cortacésped y el combustible de forma que no haya riesgo de que las eventuales fugas y vapores entren en contacto con chispas o llamas abiertas. Por ejemplo, cerca de máquinas eléctricas, motores eléctricos, contactos / interruptores eléctricos, calderas de calefacción y similares.
- Para el almacenamiento del combustible deben utilizarse recipientes especiales homologados.

Instrucciones generales de trabajo



¡ATENCIÓN! Este capítulo trata de las reglas de seguridad básicas para trabajar con un cortacésped. La información que se presenta nunca puede sustituir a los conocimientos, la formación y la experiencia práctica de un profesional. Si se enfrenta a una situación en la que se siente inseguro en cuanto a si seguir utilizando la máquina, consulte con un experto. Consulte con el distribuidor, con el taller de servicio o con usuario de cortacésped experimentado. ¡No utilice la máquina en aplicaciones para las que no se considera suficientemente cualificado!

Reglas básicas de seguridad

- Observe el entorno para:

- Comprobar que no hayan personas, animales, etc., que puedan influir en su control de la máquina.

- Para impedir el riesgo de que los objetos mencionados anteriormente entren en contacto con el equipo de corte.

- Antes de iniciar el corte, limpie el césped de ramas grandes y pequeñas, piedras, etc. Evite que la cuchilla toque en objetos extraños como piedras, raíces y similares. Ello puede dañar el filo de la cuchilla y doblar el eje del motor.
- No levante ni lleve nunca el cortacésped con el motor en marcha. Si es necesario levantar el cortacésped, pare primero el motor y quite el cable de encendido de la bujía.

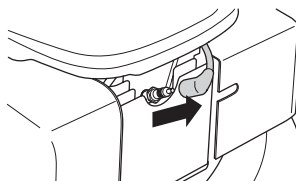

- No trabaje en condiciones atmosféricas desfavorables como niebla, lluvia intensa, tempestad, frío intenso, etc. El trabajo con mal tiempo es fatigoso y puede crear circunstancias peligrosas, como terreno resbaladizo.
- Compruebe que pueda caminar y mantenerse de pie con seguridad. Vea si hay eventuales impedimentos para desplazamientos imprevistos (raíces, piedras, ramas, fosos, zanjas, etc.). Proceda con sumo cuidado al trabajar en terreno inclinado.
- El cortacésped no debe utilizarse en inclinaciones de más de 15 grados. Una pendiente demasiado pronunciada puede causar fugas de combustible.
- El motor debe pararse para desplazar la máquina en terreno que no se va a cortar. Por ejemplo, senderos de gres, piedras, grava, asfalto, etc.
- La horquilla de freno no debe estar fijada de forma permanente cuando la máquina está en marcha.



Observe los puntos anteriores, pero no utilice nunca un cortacésped sin que haya posibilidad de pedir auxilio en caso de accidente.

Técnica básica de corte



¡ATENCIÓN! Cerciórese de mantener las manos y los pies alejados del equipo de corte mientras el motor está en marcha.

Generalidades

- Puede ser peligroso cortar césped en pendientes. No utilice el cortacésped en pendientes muy pronunciadas.
- El cortacésped no debe utilizarse en inclinaciones de más de 15 grados. Una pendiente demasiado pronunciada puede causar fugas de combustible.

INSTRUCCIONES DE SEGURIDAD

- En terrenos escarpados, el trayecto de avance debe ser perpendicular a la pendiente. Es mucho más fácil desplazarse por una pendiente de lado que subirla y bajarla.
- Antes de iniciar el corte, limpie el césped de ramas grandes y pequeñas, piedras, etc.
- No levante ni lleve nunca el cortacésped con el motor en marcha. Si es necesario levantar el cortacésped, pare primero el motor y quite el cable de encendido de la bujía.
- Evite que la cuchilla toque en objetos extraños como piedras, raíces y similares. Ello puede dañar el filo de la cuchilla y doblar el eje del motor. Un eje doblado crea desequilibrio y vibraciones fuertes, con el riesgo consiguiente de que se suelte la cuchilla.

Si choca con algún objeto o si se producen vibraciones fuertes, pare la máquina. Desconecte el cable de encendido de la bujía. Controle que la máquina no esté dañada. Repare posibles averías.

- No corte nunca más de 1/3 de la altura de la hierba. Especialmente en temporada seca. Empiece cortando con una altura de corte alta. Seguidamente, controle el resultado y baje a una altura adecuada. Si la hierba es muy alta, avance despacio y, si es necesario, corte dos veces.

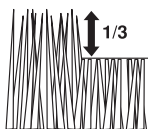

- No corra nunca con la máquina con el motor en marcha. Hay que caminar siempre con el cortacésped.

Altura de corte

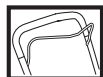

Pare el motor antes de cambiar la altura de corte.

El ajuste de la altura de corte se lleva a cabo mediante un muelle. La altura de corte puede ajustarse a seis posiciones diferentes.

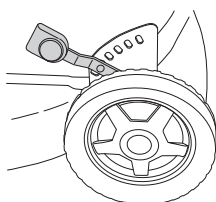

No emplee una altura de corte demasiado baja debido al riesgo de que las cuchillas toquen en el suelo en las irregularidades.

- Para aumentar la altura de corte, mueva la palanca hacia la izquierda y hacia delante.

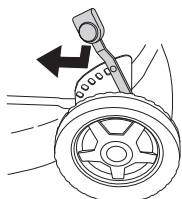

- Pare reducir la altura de corte, mueva la palanca hacia la izquierda y hacia atrás.

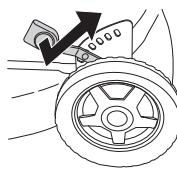

Equipo de seguridad de la máquina

En este capítulo se describen los componentes de seguridad de la máquina, su función y el modo de efectuar el control y el mantenimiento para garantizar un funcionamiento óptimo. En cuanto a la ubicación de estos componentes en su máquina, vea el capítulo Qué es qué.



¡ATENCIÓN! Nunca utilice una máquina que tenga un equipo de seguridad defectuoso. Efectúe el control y mantenimiento del equipo de seguridad de la máquina como se describió en este capítulo. Si su máquina no pasa todos los controles, entréguela a un taller de servicio para su reparación.



¡ATENCIÓN! Nunca utilice una máquina con componentes de seguridad defectuosos. Siga las instrucciones de control, mantenimiento y servicio indicadas en este capítulo.

Cubierta de corte y cubierta protectora

La cubierta de corte está construida para reducir las vibraciones y el riesgo de lesiones por corte. Compruebe que la cubierta de corte está intacta y no presenta defectos visibles como, por ejemplo, grietas.

La cubierta protectora está construida para reducir el riesgo de daños por apriete y para captar la correa de transmisión si se rompe. Compruebe que la cubierta protectora está intacta y bien atornillada.

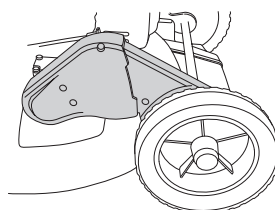

Horquilla del freno de motor

El freno de motor está diseñado para parar el motor. Cuando se suelta la horquilla del freno de motor, éste debe parar.

Compruebe el freno del motor de la siguiente manera:

INSTRUCCIONES DE SEGURIDAD

Acelere al máximo y seguidamente suelte la horquilla del freno. Debe pararse el motor y desacoplarse la transmisión.

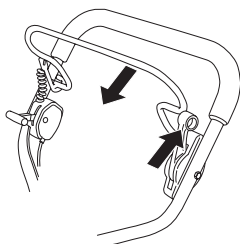

El freno de motor debe estar siempre ajustado para que el motor se pare en un lapso de 3 segundos.

Sistema amortiguador de vibraciones

Su máquina incorpora un sistema amortiguador diseñado para reducir al máximo posible las vibraciones y optimizar la comodidad de uso.

El tubo de acero del sistema de empuñadura y la cubierta de corte están contruidos para minimizar las vibraciones del motor.

El sistema amortiguador de vibraciones de la máquina reduce la transmisión de vibraciones entre la parte del motor/equipo de corte y la parte de los mangos de la máquina.

WB48S e och WB53S e Este modelo dispone también de cuatro amortiguadores de vibraciones, instalados en el mango para reducir en mayor medida las vibraciones.

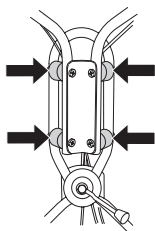

Compruebe que las empuñaduras y los aisladores de vibraciones están intactos.



¡ATENCIÓN! La sobreexposición a las vibraciones puede producir trastornos vasculares o nerviosos en personas que adolecen de deficiencia circulatoria. Si advierte síntomas que puedan relacionarse con la sobreexposición a las vibraciones, consulte a un médico. Ejemplos de estos síntomas son: entumecimiento, pérdida de sensibilidad, "hormigueo", "puntadas", dolor, pérdida o reducción de la fuerza normal, y cambios en el color o la superficie de la piel. Normalmente estos síntomas se presentan en los dedos, las manos y las muñecas.

Silenciador

El silenciador está diseñado para reducir al máximo posible el nivel sonoro y para apartar los gases de escape del usuario.



¡ATENCIÓN! Los gases de escape del motor están calientes y pueden contener chispas que pueden provocar incendio. Por esa razón, ¡nunca arranque la máquina en interiores o cerca de material inflamable! Durante y un rato después del uso, el silenciador sigue estando muy caliente. ¡No toque el silenciador si está caliente!

Nunca utilice una máquina que tenga un silenciador defectuoso.

Compruebe regularmente que el silenciador esté firmemente montado en la máquina.

Equipo de corte

Evite que la cuchilla toque en objetos extraños como piedras, raíces y similares. Ello puede dañar el filo de la cuchilla y doblar el eje del motor.

Revise el equipo de corte para ver si está dañado o agrietado. Un equipo de corte dañado debe ser siempre reemplazado. Procure que la cuchilla esté siempre bien afilada y correctamente equilibrada.

Compruebe que el tornillo de cuchilla está intacto y que el eje del motor no está doblado.

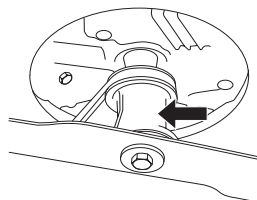

MONTAJE

Montaje del manillar

Al abatir el manillar proceda con cuidado para no dañar los cables.

La parte superior del manillar se fija con una sólida tuerca de mango en la placa deflectora. No olvide que debe haber una arandela entre la placa y la tuerca de mango.

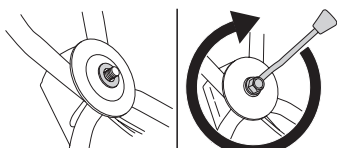

Si es necesario, el mango puede girarse ligeramente hacia los lados gracias a la junta de mango. El mango puede colocarse en diferentes posiciones para conseguir la posición más cómoda para conducir, por ejemplo cuando se corta cerca de setos o las paredes de una casa.

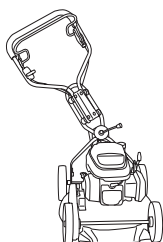

El mango también se puede ajustar verticalmente girando las ruedas con el elemento de enganche del chasis.

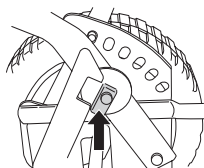

Desmontaje y montaje de cuchillas



¡ATENCIÓN! Use siempre guantes fuertes para efectuar los trabajos de servicio y mantenimiento del equipo de corte. Las cuchillas son muy agudas y pueden producir fácilmente lesiones por corte.

El cable de encendido debe soltarse siempre de la bujía antes de efectuar trabajos de reparación, limpieza o mantenimiento.

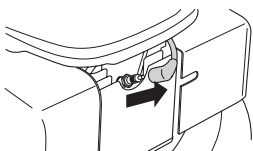

Coloque la cortadora con la bujía hacia arriba al realizar el mantenimiento de la máquina.

Vacíe siempre el depósito de combustible antes de abandonar el cortacésped.

Desmontaje

- Quite el tornillo de fijación de la cuchilla.

- Retire el perno, la arandela del muelle y la cortadora.

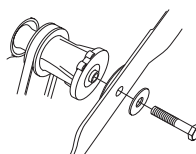

Montaje

- Coloque la cortadora con la arandela de fricción contra el soporte de la cortadora.

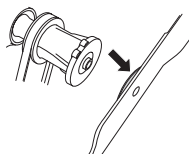

- Asegúrese de que la cortadora se centra correctamente con el eje.

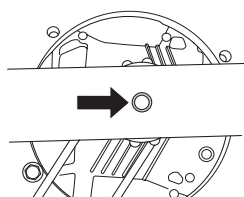

- Para evitar las vibraciones, coloque la cortadora del cortacésped de manera que la marca del soporte de la cortadora pueda verse a los lados de la cortadora.

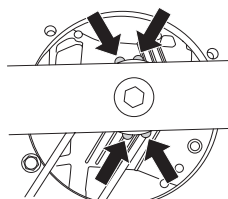

- Ponga la arandela y apriete bien el tornillo. El tornillo debe apretarse con un par de 45-60 Nm.

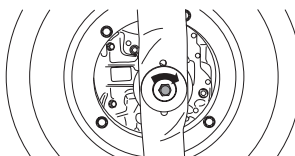

Montaje de los enchufes para trituradora

- Desconecte el cable de encendido de la bujía.
- Coloque la cortadora con la bujía hacia arriba al realizar el mantenimiento de la máquina.
- Ajuste los pasadores guía en los orificios en la cubierta de corte.

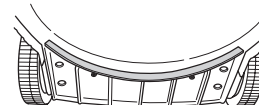
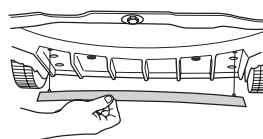

- Apriete los enchufes para trituradora desde la parte superior de la cubierta de corte.

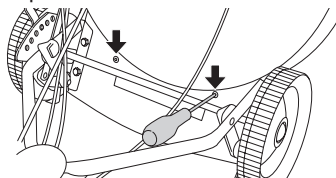

MANIPULACION DEL COMBUSTIBLE

Carburante



¡ATENCIÓN! Para hacer la mezcla, compruebe que haya buena ventilación.

Gasolina

- Utilice gasolina sin plomo o gasolina con plomo de alta calidad.
- Utilice gasolina de octanaje bajo.
- Si no se ha utilizado la máquina por un tiempo prolongado, vacíe el depósito de combustible y límpielo.

Aceite de motor

Controle el nivel de aceite antes de poner en marcha el cortacésped. Un nivel de aceite demasiado bajo puede causar averías graves del motor.

- Para un resultado y funcionamiento óptimos, utilice aceite HUSQVARNA para motores de cuatro tiempos.
- Si no se dispone de aceite HUSQVARNA para motores de cuatro tiempos, puede usarse otro aceite para motores de cuatro tiempos de calidad alta. Consulte con el distribuidor en cuanto a la elección de aceite. Por regla general se recomienda usar SAE 30.
- No utilice nunca aceite para motores de dos tiempos.

Controle el nivel de aceite antes de poner en marcha el cortacésped. Un nivel de aceite demasiado bajo puede causar averías graves del motor.

Nivel de aceite

Para controlar el nivel de aceite, la máquina debe estar sobre una superficie plana. Asegúrese de que el cable de encendido está desconectado de la bujía antes de abrir el tapón de llenado de aceite.

Quite el tapón de llenado de aceite y controle el nivel con la varilla de medición del tapón. El tapón de llenado debe enroscarse totalmente para obtener una indicación correcta del nivel de aceite. Si el nivel de aceite es demasiado bajo, ponga aceite de motor hasta la marca de nivel superior de la varilla de medición.

Utilice solamente aceite de motor del tipo recomendado. Vea el capítulo Datos técnicos.

Repostaje



¡ATENCIÓN! Las siguientes medidas preventivas reducen el riesgo de incendio:

No fume ni ponga objetos calientes cerca del combustible. No haga nunca el repostaje con el motor en marcha. Para repostar, abra despacio la tapa del depósito de combustible para evacuar lentamente la eventual sobrepresión. Después de repostar, apriete bien la tapa del depósito de combustible. Antes de arrancar, aparte siempre la máquina del lugar de repostaje.

Limpie alrededor del tapón del depósito. Limpie los depósitos de combustible y aceite a intervalos regulares. El filtro de combustible debe cambiarse como mínimo una vez al año. La suciedad en los depósitos puede causar perturbaciones del funcionamiento.

Aparte siempre la máquina unos 3 metros del lugar donde cargó de combustible antes de arrancar.

ARRANQUE Y PARADA

Arranque y parada



¡ATENCIÓN! Antes de arrancar, observe lo siguiente:

No ponga en marcha el cortacésped sin que estén montadas la cuchilla y todas las cubiertas. De lo contrario, la cuchilla puede soltarse y causar daños personales.

Antes de arrancar, aparte siempre la máquina del lugar de repostaje.

Coloque la máquina sobre una base firme. Controle que el equipo de corte no pueda atascarse en algún objeto.

Asegúrese de que no haya terceros desautorizados en la zona de trabajo.

Motor frío

Asegúrese de que el cable está bien colocado en la bujía.

Arranque: Abra el grifo de combustible.

Estrangulador: Ponga el acelerador en posición de estrangulación.

Motor caliente

Emplee el mismo procedimiento de arranque que se usa para el arranque en frío, pero sin poner el acelerador en posición de estrangulación.

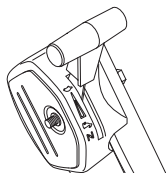

Arranque

Tire totalmente de la horquilla del freno de motor contra la empuñadura superior con la mano izquierda.

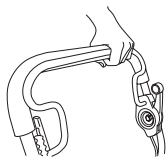

Agarre la empuñadura de arranque y tire despacio de la cuerda con la mano derecha, hasta sentir una resistencia (los dientes de arranque engranan), y después tire rápido y con fuerza.

Nunca enrosque el cordón de arranque alrededor de la mano.

¡NOTA! No extraiga el cordón de arranque al máximo, y no suelte la empuñadura de arranque si ha extraído todo el cordón. Ello puede ocasionar averías en la máquina.

Transmisión

Para accionar el motor, empuje hacia delante la palanca de embrague.

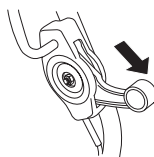

Parada

- El motor se para al soltar la horquilla de freno de motor. El motor se desactiva al soltar la palanca del freno. Solo puede desacoplarse el motor soltando un poco la palanca de freno.
- Cierre el grifo de combustible.

MANTENIMIENTO

Mantenimiento

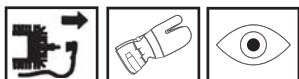

¡ATENCIÓN! Antes de la limpieza, reparación o inspección, cerciéndose de que el equipo de corte se haya detenido. Desconecte el cable de encendido de la bujía.

Filtro de aire

El filtro de aire debe limpiarse regularmente de polvo y suciedad para evitar:

- Fallos del carburador
- Problemas de arranque
- Reducción de la potencia
- Desgaste innecesario de las piezas del motor.
- Un consumo de combustible excesivo.

Limpie el filtro una vez al día. En condiciones difíciles, límpielo con más frecuencia.

Para desmontar el filtro de aire hay que desmontar primero la cubierta del mismo. Presione los fiadores de la parte superior de la cubierta del filtro de aire y baje ésta.

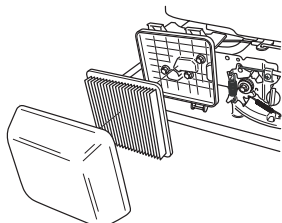

Desmonte el filtro de aire y controle que está intacto. Si el filtro presenta defectos cámbielo por uno nuevo.

Limpie el filtro golpeándolo con cuidado contra una superficie dura y soplando con aire comprimido desde el interior. No utilice nunca un cepillo para limpiar la suciedad. Cambie el filtro de aire si está muy sucio.

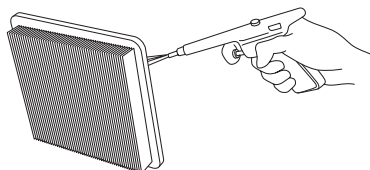

Un filtro utilizado durante mucho tiempo no puede limpiarse del todo. Por tanto, hay que cambiarlo a intervalos regulares. **Un filtro de aire averiado debe cambiarse.**

Al montar, compruebe que el filtro queda estanco contra el soporte.

Bujía



¡ATENCIÓN! Durante y un rato después del uso, el silenciador sigue estando muy caliente. ¡No toque el silenciador si está caliente!

Si la potencia de la máquina es demasiado baja, si es difícil arrancar la máquina o si el ralenti es irregular: revise primero la bujía antes de tomar otras medidas. Si la bujía está muy sucia, límpiela y compruebe que la separación de los electrodos sea de 0,7-0,8 mm. La bujía debe cambiarse aproximadamente después de un mes de funcionamiento o más a menudo si es necesario.

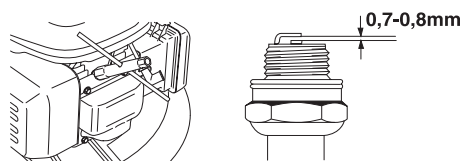

¡NOTA! ¡Utilice siempre el tipo de bujía recomendado! Una bujía incorrecta puede arruinar el pistón y el cilindro.

Silenciador

El silenciador está diseñado para amortiguar el ruido y para apartar del usuario los gases de escape. Los gases de escape están calientes y pueden contener chispas que pueden ocasionar incendios si se dirigen los gases a materiales secos e inflamables.

Compruebe regularmente que el silenciador esté firmemente montado en la máquina.

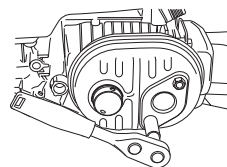

Nunca utilice una máquina que tenga un silenciador defectuoso.

Cuchilla



¡ATENCIÓN! Utilice siempre guantes resistentes al reparar el equipo de corte. Las cuchillas son muy filosas y pueden provocar cortes muy fácilmente.

Es importante usar una cuchilla afilada y correctamente equilibrada. Afloje el tornillo de fijación de la cuchilla y lleve ésta a un taller de servicio como mínimo una vez al año para afilar y equilibrar. Es adecuado hacer esta operación al finalizar la temporada de corte.

Si debe cambiar la cortadora o el soporte de la cortadora, tendrá que cambiar al mismo tiempo el perno, la arandela y la arandela de fricción de la cortadora.

Al montar de nuevo la cuchilla, el tornillo debe apretarse con un par de 45-60 Nm. Vea las instrucciones bajo el título Montaje.

MANTENIMIENTO

Si la cuchilla toca en objetos como piedras, raíces o similares, la cuchilla patina contra su soporte. Por ello, la superficie de contacto del soporte de cuchilla puede tener un aspecto algo gastado, lo cual es completamente normal. Este es un dispositivo de seguridad que reduce el riesgo de que se doble el eje del motor.

Cambio de aceite

El primer cambio del aceite del motor debe hacerse después de 5 horas de funcionamiento.

El aceite del motor debe cambiarse cada año y cada 25 horas de trabajo.

Procedimiento de cambio del aceite:

- Desconecte el cable de encendido de la bujía.

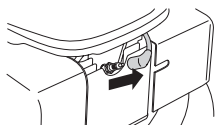

- Vacíe el depósito de combustible.
- Cierre el grifo de combustible.

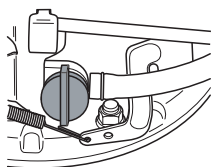

- Quite el tapón de llenado de aceite.

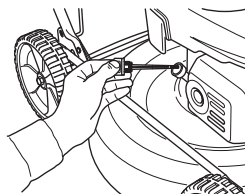

Coloque un recipiente adecuado para recoger el aceite.

- Inclíne el motor y vacíe el aceite por el tubo de llenado.

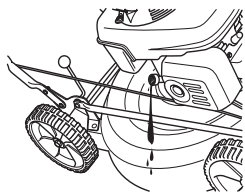

- Consulte con la gasolinera más cercana acerca de qué hacer con el aceite de motor sobrante.
- Ponga aceite de motor nuevo, de buena calidad. Vea el capítulo Datos técnicos.
- Controle el nivel de aceite con la varilla de medición del tapón de llenado. El tapón de llenado debe enroscarse totalmente para obtener una indicación correcta del nivel de aceite. Si el nivel de aceite es demasiado bajo, ponga aceite de motor hasta la marca de nivel superior de la varilla de medición.

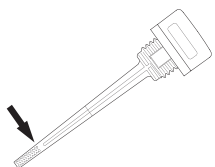

- Enrosque el tapón de llenado de aceite.

Transmisión y reductor

Procure que las ruedas y los ejes de ruedas estén limpios de hojas, hierba, etc. También es importante mantener limpios los alrededores del reductor de la transmisión.

- Desmonte la cubierta protectora, quitando los tornillos.
- Limpie la caja del reductor con un cepillo. Compruebe también que la correa de transmisión y la polea no tengan defectos como, por ejemplo, grietas.

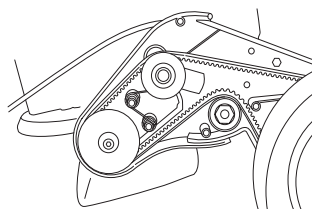

Cambio y ajuste de la correa trapezoidal

- Desmonte la cubierta protectora, quitando los tornillos.

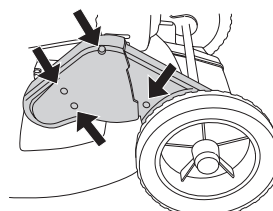

- Retire el tapacubos de la rueda delantera junto a la caja de cambios haciendo palanca cuidadosamente con un destornillador. Desatornille el tornillo y quite la rueda.

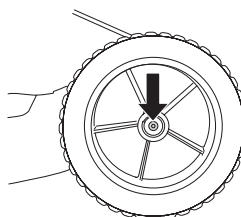

- Saque la correa de la polea de la correa del equipo. Compruebe que las poleas de las correas del equipo se mueven sin problemas sobre el eje, pulverice aceite de penetración entre las poleas y detrás de estas y lubrique el eje.

- Coloque la correa nueva y asegúrese de que se adapta perfectamente al cojinete de bolas antes de ajustarla.

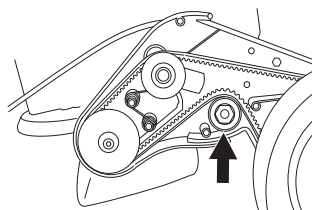

- Ajuste la correa moviendo el cojinete de bolas hacia arriba o hacia abajo.

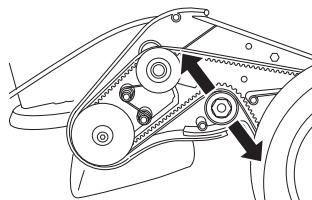

MANTENIMIENTO

- Dado que las correas nuevas se estiran y se alargan, ajústela de nuevo después de unas pocas horas de funcionamiento.
- Atornille la cubierta de la correa y accione la máquina para probarla.

Cambio y ajuste de la correa central

La correa central se encuentra entre el eje del motor y la caja de cambios.

- Desmontar la cuchilla. (solo al cambiar la correa)
- Desenrosque los tornillos de ajuste unas vueltas.

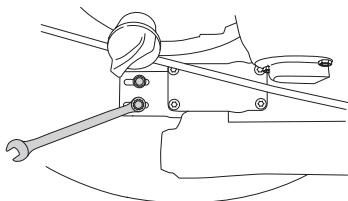

- Cambie la correa por una nueva y apriete un poco los tornillos de ajuste. (solo al cambiar la correa)
- Ajuste la correa moviendo el engranaje hacia delante o hacia atrás.

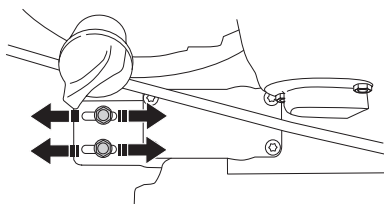

- La correa debe estar estirada, de manera que pueda moverse 10 mm en el centro. Esto se corresponde con una tracción de aproximadamente 3 kg. Utilice una balanza de pesca para comprobarlo.

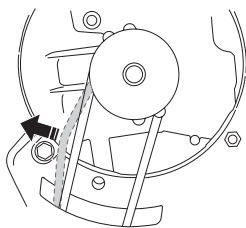

- Apriete bien los tornillos de ajuste.

Al cambiar la correa, vuelva a montar la cortadora con un par de 45-60 Nm. Vea las instrucciones bajo el título Montaje.

- Compruebe el funcionamiento del motor, ya que el ajuste del engranaje afecta a la tensión de la correa de la caja de cambios.

Limpieza

No utilice un equipo de limpieza a alta presión para limpiar la máquina.

Nunca vierta agua directamente sobre el motor.

Cuando limpie bajo la cubierta de corte, gire la máquina con la bujía hacia arriba. Vacíe el depósito de combustible.

Localización de averías

Si el motor no arranca, lleve a cabo las siguientes comprobaciones:

- Cambie el combustible por combustible nuevo y limpio.
- Compruebe que el paso de combustible está abierto.
- Controle que el freno de motor funciona bien y está intacto.
- Limpie la bujía. Controle que la separación entre electrodos es de 0,7-0,8 mm.
- Compruebe el filtro de aire y límpielo, si es necesario.
- Si el motor no arranca después de llevar a cabo estas acciones, póngase en contacto con el taller de servicio autorizado más cercano.
- Si el resultado del corte no es satisfactorio y los tallos de hierba están cubiertos de pelusa en la cara cortada, cambie la cortadora.

A continuación, se indican algunas instrucciones generales de mantenimiento.

Mantenimiento diario

- 1 Compruebe que la horquilla del freno de motor funciona de forma segura.
- 2 Limpie el cortacésped de hojas, hierba y similar, con un cepillo.
- 3 Limpie la toma de aire del mecanismo de arranque. Revise el mecanismo y el cordón de arranque.
- 4 Controle el nivel de aceite.
- 5 Limpie el filtro de aire. Cámbielo si es necesario.
- 6 Compruebe que los tornillos y las tuercas estén apretados.
- 7 Controle el equipo de corte. Nunca utilice cuchillas romas, agrietadas o dañadas.

Mantenimiento semanal

- 1 Limpie la bujía. Controle que la separación entre electrodos es de 0,7-0,8 mm.
- 2 Limpie las aletas de enfriamiento del cilindro.

Mantenimiento mensual

- 1 Compruebe que la correa de transmisión está intacta y no presenta defectos visibles.
- 2 Limpie la caja del reductor.
- 3 Revise el filtro y el conducto de combustible. Cámbielos si es necesario.
- 4 Limpie el interior del depósito de combustible.
- 5 Lubrique el mando de transmisión.
- 6 Cambie el aceite del motor.

DATOS TECNICOS

	WB48S	WB48S e	WB53S e
Motor			
Cilindrada, cm ³	135	160	160
Diámetro del cilindro, mm	64	64	64
Carrera, mm	42	50	50
Sistema de encendido			
Tipo de sistema de encendido	Transistor	Transistor	Transistor
Bujía	NGK - BPR6ES	NGK - BPR6ES	NGK - BPR6ES
Distancia de electrodos, mm	0,7 - 0,8	0,7 - 0,8	0,7 - 0,8
Sistema de combustible y lubricación			
Capacidad del depósito de gasolina, litros	0,9	1,1	1,1
Capacidad del depósito de aceite, litros	0,55	0,55	0,55
Aceite de motor	Clasificación de servicio, SG - SH; SAE 10W -30	Clasificación de servicio, SG - SH; SAE 10W -30	Clasificación de servicio, SG - SH; SAE 10W -30
Peso			
Cortacésped con depósitos vacíos, kg	31	32,5	34
Nivel de potencia acústica			
(vea la nota 2)			
Nivel de presión acústica en el oído del usuario, dB(A)	76	76	78
Emisiones de ruido			
(ver la nota 1)			
Nivel de potencia acústica medido dB(A)	90	90	92
Nivel de potencia acústica garantizado L _{WA} dB(A)	92	92	93
Niveles de vibraciones			
(vea la nota 2)			
Nivel de vibración en la empuñadura en m/s ²	5,8	5,6	2,3
Equipo de corte			
Sistema de corte	BioClip	BioClip	BioClip
La altura de corte es ajustable en cinco posiciones, mm	30-60	30-60	30-60
Anchura de corte, mm	48	48	53
Cuchilla	Fija	Fija	Fija
Transmisión			
Velocidad, km/h	5	5	5

Nota 1: Emisiones sonoras en el entorno medidas como potencia acústica (L_{WA}) según la directiva CE 2000/14/CE.

Obs. 2: vibraciones y presión acústica medidas según EN 836:1997/A2:2001

Declaración CE de conformidad

(Rige sólo para Europa)

Husqvarna AB, SE-561 82 Huskvarna, Suecia, teléfono +46-36-146500, declara por la presente que los cortacéspedes a motor **Husqvarna WB48S, WB48S e y WB53S e**, a partir del número de serie 08XXXXX cumplen con las disposiciones de las DIRECTIVAS DEL CONSEJO:

89/336/CEE, "referente a compatibilidad electromagnética", del 3 de mayo de 1989, y los suplementos válidos a la fecha.

2000/14/CE, "sobre emisiones sonoras en el entorno" del 8 de mayo de 2000.

98/37/CE, "referente a máquinas" del 22 de junio de 1998.

Para más información sobre las emisiones sonoras, consulte el capítulo Datos técnicos.

Se han aplicado las siguientes normas: EN836:1997

0404, SMP Svensk Maskinprovning AB, Fyrisborgsgatan 3, SE-754 50 Uppsala, ha elaborado informes sobre la evaluación de la conformidad con el Anexo VI de la Directiva del Consejo 2000/14/CE del 8 de mayo de 2000 sobre emisiones sonoras en el entorno.

Los certificados tienen el número: **WB48S** 01/901/073, **WB48S e**: 01/901/074, **WB53S e**: 01/901/075

Huskvarna, 13 de octubre de 2008



Bengt Ahlund, Jefe de Desarrollo

SYMBOLERKLÄRUNG

Symbolerklärung

WARNUNG! Das Gerät kann falsch oder nachlässig angewendet gefährlich sein und zu schweren oder gar lebensgefährlichen Verletzungen des Benutzers oder anderer Personen führen.



Lesen Sie die Bedienungsanweisung sorgfältig durch und machen Sie sich mit dem Inhalt vertraut, bevor Sie das Gerät benutzen.



Maschine niemals verwenden, wenn sich Personen – besonders Kinder – oder Haustiere in der Nähe aufhalten

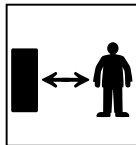

Vor Reparaturen, Reinigungs- oder Wartungsarbeiten ist das Zündkabel stets von der Zündkerze zu lösen.

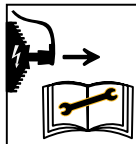

Warnung vor hochgeschleuderten und abprallenden Gegenständen.



Warnung vor rotierenden Messern. Auf Hände und Füße Acht geben.

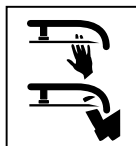

Hände oder Füße nicht in die Auswurföffnung einführen, ohne zunächst das Zündkabel entfernen.



Dieses Produkt stimmt mit den geltenden CE-Richtlinien überein.



Umweltbelastende Geräuschemissionen gemäß der Richtlinie der Europäischen Gemeinschaft. Die Emission des Gerätes ist im Kapitel Technische Daten und auf dem Geräteschild angegeben.



Sonstige Symbole/Aufkleber am Gerät beziehen sich auf spezielle Zertifizierungsanforderungen, die in bestimmten Ländern gelten.

Stets Schutzhandschuhe tragen.

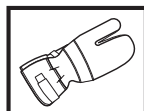

Regelmäßige Reinigung ist notwendig.

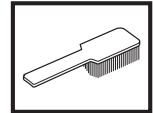

Visuelle Kontrolle.



Das Zündkerzenkabel von der Zündkerze abziehen.

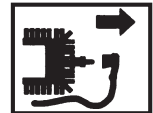

Kontrolle und/oder Wartung müssen mit ausgeschaltetem Motor durchgeführt werden; Motorbremsbügel loslassen.



Maßnahmen vor Gebrauch eines neuen Rasenmähers

- Die Bedienungsanweisung sorgfältig durchlesen.
- Montage und Einstellung der Schneidaurüstung kontrollieren. Siehe die Anweisungen unter der Überschrift Montage.
- Tanken und Öl im Motor auffüllen. Ein Behälter mit ausreichender Ölmenge ist im Lieferumfang der Maschine enthalten. Siehe die Anweisungen unter der Überschrift Umgang mit Kraftstoff.



WARNUNG! Unter keinen Umständen darf die ursprüngliche Konstruktion des Gerätes ohne Genehmigung des Herstellers geändert werden. Es ist immer Originalzubehör zu verwenden. Unzulässige Änderungen und/oder unzulässiges Zubehör können zu schweren oder sogar tödlichen Verletzungen des Anwenders oder anderer Personen führen.



WARNUNG! Ein unsachgemäß oder nachlässig verwendeter Rasenmäher kann zu einem gefährlichen Gerät werden und schwere oder gar lebensgefährliche Verletzungen verursachen. Es ist sehr wichtig, dass Sie den Inhalt dieser Bedienungsanweisung lesen und verstehen.



WARNUNG! Das Einatmen von Motorabgasen über einen längeren Zeitraum kann Gefahren für die Gesundheit mit sich bringen.

Die Husqvarna AB arbeitet ständig an der Weiterentwicklung ihrer Produkte und behält sich daher das Recht auf Änderungen ohne vorherige Ankündigung, z. B. von Form und Aussehen, vor.

INHALT

Inhalt

SYMBOLERKLÄRUNG

Symbolerklärung	77
Maßnahmen vor Gebrauch eines neuen Rasenmähers	77

INHALT

Inhalt	78
--------------	----

WAS IST WAS?

Was ist was am Rasenmäher?	79
Was ist was am Rasenmäher?	80

SICHERHEITSVORSCHRIFTEN

Persönlicher Schutz	81
Allgemeine Sicherheitsvorschriften	81
Allgemeine Arbeitsvorschriften	82
Sicherheitsausrüstung des Gerätes	83

MONTAGE

Montage des Lenkers	85
Aus- und Einbau der Klängen	85
Montage der Mulchkeile	85

UMGANG MIT KRAFTSTOFF

Kraftstoff	86
------------------	----

STARTEN UND STOPPEN

Starten und stoppen	87
---------------------------	----

WARTUNG

Wartung	88
Luftfilter	88
Zündkerze	88
Schalldämpfer	88
Messer	88
Ölwechsel	89
Antrieb und Getriebe	89
Reinigung	90
Fehlersuche	90
Tägliche Wartung	90
Wöchentliche Wartung	90
Monatliche Wartung	90

TECHNISCHE DATEN

Technische Daten	96
EG-Konformitätserklärung	91

WAS IST WAS?

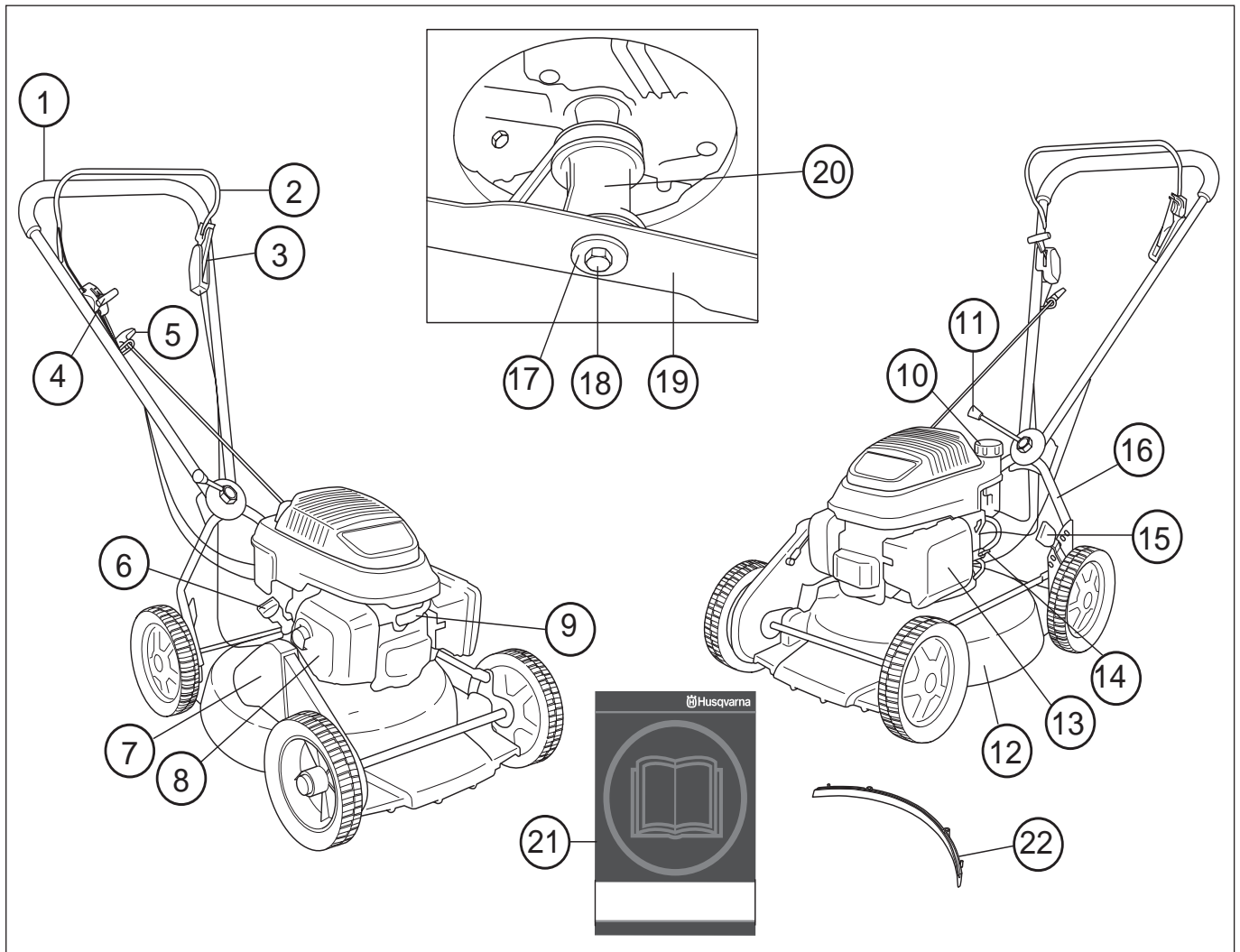

Was ist was am Rasenmäher? WB48S

- | | |
|--------------------------------|-----------------------------|
| 1 Griff/Führungsholm | 12 Mähdeck |
| 2 Motorbremsbügel | 13 Luftfilter |
| 3 Kupplungshebel | 14 Benzinhahn |
| 4 Gashebel/Choke | 15 Schnitthöhenhebel |
| 5 Starthandgriff | 16 Unterer Führungsholm |
| 6 Öltank | 17 Federscheibe |
| 7 Riemenschutz | 18 Messerbolzen |
| 8 Schalldämpfer | 19 Messer/Schneidausrüstung |
| 9 Zündkerze | 20 Messerbefestigung |
| 10 Kraftstofftank | 21 Bedienungsanweisung |
| 11 Handgriff Winkeleinstellung | 22 Mulcheinsatz |

WAS IST WAS?

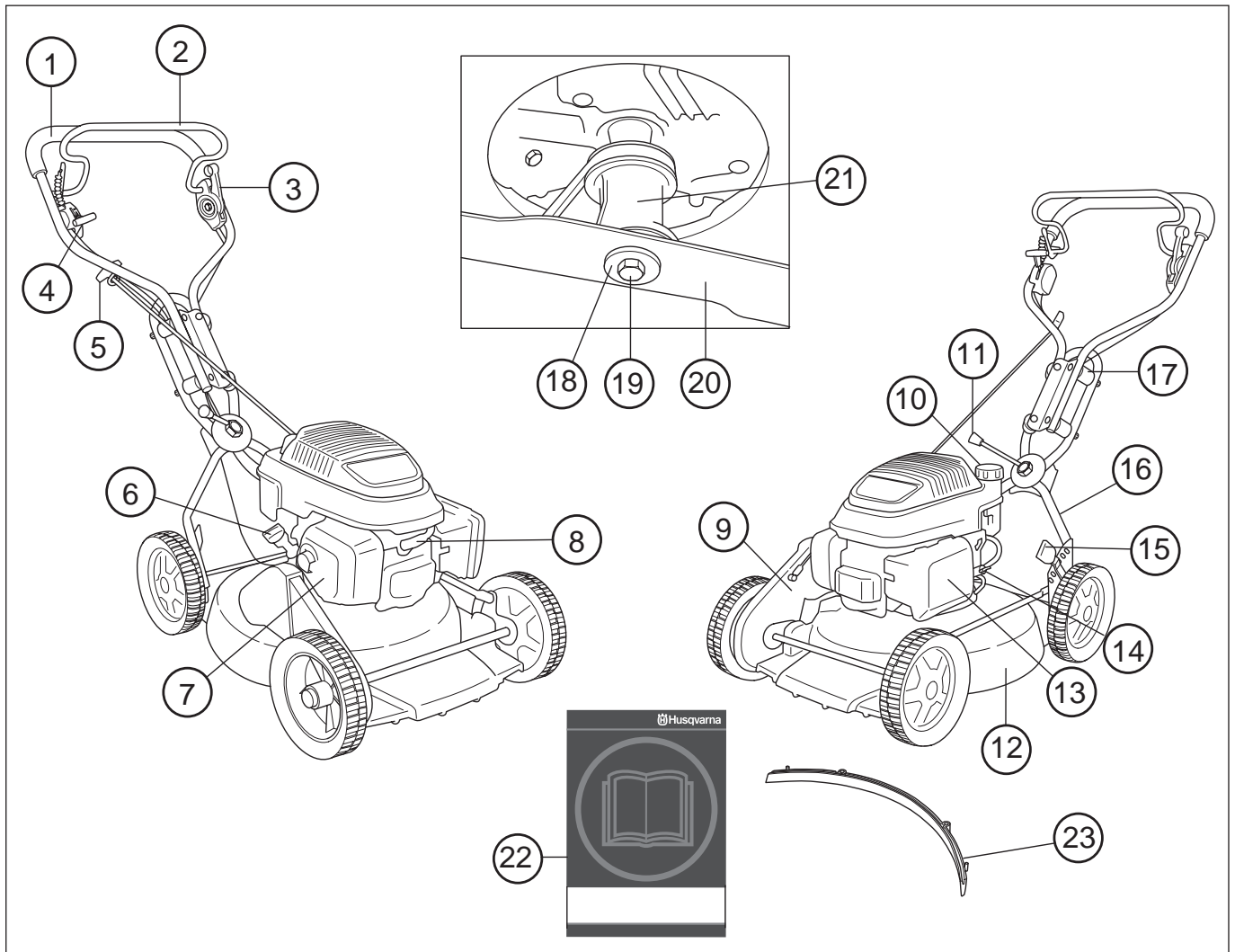

Was ist was am Rasenmäher? WB48S e och WB53S e

- | | |
|--------------------------------|-----------------------------|
| 1 Griff/Führungsholm | 13 Luftfilter |
| 2 Motorbremsbügel | 14 Benzinhahn |
| 3 Kupplungshebel | 15 Schnitthöhenhebel |
| 4 Gashebel/Choke | 16 Unterer Führungsholm |
| 5 Starthandgriff | 17 Vibrationsdämpfer |
| 6 Öltank | 18 Federscheibe |
| 7 Schalldämpfer | 19 Messerbolzen |
| 8 Zündkerze | 20 Messer/Schneidausrüstung |
| 9 Riemenschutz | 21 Messerbefestigung |
| 10 Kraftstofftank | 22 Bedienungsanweisung |
| 11 Handgriff Winkeleinstellung | 23 Mulcheinsatz |
| 12 Mähdeck | |

SICHERHEITSVORSCHRIFTEN

Persönlicher Schutz



WARNUNG! Beim Gebrauch der Maschine ist stets eine persönliche Schutzausrüstung zu verwenden.

- Handschuhe sind zu tragen, wenn dies notwendig ist, z. B. bei der Montage, Inspektion oder Reinigung der Schneidausrüstung.



- Stets kräftige lange Hosen tragen. Keine kurzen Hosen oder Sandalen tragen und nicht barfuß gehen.



- Rutschfeste und stabile Stiefel oder Schuhe tragen.



Die übrige Arbeitskleidung sollte dicht anliegen, ohne die Bewegungsfreiheit zu begrenzen.

Allgemeine Sicherheitsvorschriften

- Ein Rasenmäher ist nur für das Mähen von Rasen konstruiert. Das einzige Zubehör, für das die Motoreinheit als Antriebsquelle verwendet werden darf, sind die im Kapitel Technische Daten empfohlenen Messer.
- Arbeiten Sie niemals mit dem Gerät, wenn Sie müde sind, Alkohol getrunken oder Medikamente eingenommen haben, da hierdurch Sehkraft, Urteilsvermögen oder Körperkontrolle beeinträchtigt werden können.



WARNUNG! Einen Motor in einem geschlossenen oder schlecht belüfteten Raum laufen zu lassen, kann zum Tod durch Ersticken oder Kohlenmonoxidvergiftung führen.



WARNUNG! Die Zündanlage dieser Maschine erzeugt beim Betrieb ein elektromagnetisches Feld. Dieses Feld kann sich unter bestimmten Bedingungen auf die Funktionsweise von Herzschrittmachern auswirken. Um die Gefahr für schwere oder tödliche Verletzungen auszuschließen, sollten Personen mit einem Herzschrittmacher vor der Nutzung dieser Maschine ihren Arzt und den Hersteller des Herzschrittmachers konsultieren.

- Beim Gebrauch der Maschine ist stets eine persönliche Schutzausrüstung zu verwenden. Siehe die Anweisungen unter der Überschrift Persönlicher Schutz.
- Niemals mit einem Gerät arbeiten, das ohne Zustimmung des Herstellers modifiziert wurde und nicht länger mit der Originalausführung übereinstimmt. Nur Originalteile verwenden.
- Nur Zubehörteile verwenden, die in dieser Bedienungsanweisung empfohlen werden. Siehe die Anweisungen unter den Überschriften Schneidausrüstung und Technische Daten.
- Niemals mit einem defekten Gerät arbeiten. Die Wartungs-, Kontroll- und Serviceanweisungen in dieser Bedienungsanweisung sind sorgfältig zu befolgen. Gewisse Wartungs- und Servicemaßnahmen sind von geschulten, qualifizierten Fachleuten auszuführen. Siehe die Anweisungen unter der Überschrift Wartung.

Vor jeder Anwendung:

- 1 Prüfen, dass die Motorbremse ordnungsgemäß funktioniert und unbeschädigt ist. Siehe die Anweisungen unter der Überschrift Kontrolle der Bremswirkung.
- 2 Prüfen, dass sämtliche Griffe und Bedienelemente unbeschädigt und frei von Öl sind.
- 3 Kontrollieren, ob das Vibrationsdämpfungssystem funktioniert und unbeschädigt ist.
- 4 Kontrollieren, ob der Schalldämpfer fest sitzt und unbeschädigt ist.
- 5 Prüfen, dass sämtliche Komponenten des Rasenmähers angezogen, unbeschädigt und vollzählig sind.
- 6 Messer auf Risse oder sonstige Schäden prüfen. Messer bei Bedarf austauschen.
- 7 Luftfilter reinigen. Bei Bedarf austauschen.

Starten



WARNUNG! Das Einatmen von Motorabgasen über einen längeren Zeitraum kann Gefahren für die Gesundheit mit sich bringen.

- Den Rasenmäher niemals ohne korrekt montierte Messer und Abdeckungen starten.
- Das Gerät niemals im Innenbereich starten. Seien Sie sich der Gefahr bewusst, die das Einatmen von Motorabgasen birgt!

SICHERHEITSVORSCHRIFTEN

- Bei der Arbeit auf die Umgebung achten und sicherstellen, dass weder Menschen noch Tiere mit der Schneidausrüstung in Berührung kommen können.
- Den Rasenmäher auf stabilem Untergrund abstellen und starten. Sicherstellen, dass das Messer nicht mit dem Boden oder anderen Gegenständen Kontakt hat.
- Das Startseil niemals um die Hand wickeln.

Siehe die Anweisungen unter der Überschrift Starten und Stoppen.

Sicherer Umgang mit Kraftstoff

(Tanken/Aufbewahrung)



WARNUNG! Kraftstoff und Kraftstoffdämpfe sind äußerst feuergefährlich. Beim Umgang mit Kraftstoff und Motoröl vorsichtig sein. An Feuer- und Explosionsgefahr sowie an die Risiken beim Einatmen denken.

- Niemals Kraftstoff nachfüllen, wenn der Motor läuft.
- Beim Tanken und Auffüllen von Kraftstoff und Öl ist für gute Belüftung zu sorgen.
- Das Gerät vor dem Starten mindestens 3 m von der Stelle entfernen, an der getankt wurde.
- Das Gerät niemals starten, wenn:
 - 1 Wenn Kraftstoff oder Motoröl auf die Maschine verschüttet wurde: Alles abwischen und restliches Benzin verdunsten lassen.
 - 2 Wenn Sie Kraftstoff oder Motoröl über sich selbst oder Ihre Kleidung verschüttet haben: Kleidung wechseln.
 - 3 Wenn es Kraftstoff leckt. Tankdeckel und Tankleitungen regelmäßig auf Undichtigkeiten überprüfen.

Transport und Aufbewahrung

- Bei längerer Aufbewahrung oder beim Transport des Rasenmähers sind Kraftstoff- und Motoröltank zu entleeren. An der nächsten Tankstelle nachfragen, wo Altbestände an Kraftstoff und Motoröl entsorgt werden können.
- Rasenmäher und Kraftstoff so aufbewahren, dass evtl. auslaufender Kraftstoff und Dämpfe nicht mit Funken oder offenen Flammen in Berührung kommen können. Quellen für Funkenbildung sind elektrische Maschinen, Elektromotoren, elektrische Steckdosen und Schalter, Heizkessel usw.
- Zur Aufbewahrung von Kraftstoff sind speziell für diesen Zweck bestimmte und zugelassene Behälter zu verwenden.

Allgemeine Arbeitsvorschriften



WARNUNG! Dieser Abschnitt behandelt die grundlegenden Sicherheitsvorschriften bei der Arbeit mit einem Rasenmäher. Diese Informationen können natürlich in keiner Weise die Ausbildung und langjährige Erfahrung eines Fachmanns ersetzen. Wenn Sie in eine Situation geraten, in der Sie unsicher sind, sollten Sie einen Fachmann um Rat fragen. Wenden Sie sich an Ihren Fachhändler, Ihre Servicewerkstatt oder einen erfahrenen Benutzer von Rasenmähern. Vermeiden Sie die Ausführung von Arbeiten, denen Sie sich nicht gewachsen fühlen.

Grundlegende Sicherheitsvorschriften

- Behalten Sie die Umgebung im Auge:
 - Um sicherzustellen, dass weder Menschen noch Tiere oder anderes Ihre Kontrolle über das Gerät beeinflussen können.
 - Zur Verhinderung des Kontakts mit der Schneidausrüstung.
- Vor dem Mähen sind Äste, Zweige, Steine usw. vom Rasen zu entfernen. Es ist zu vermeiden, dass das Messer gegen Gegenstände wie Steine, Wurzeln usw. schlägt. Dies kann dazu führen, dass das Messer stumpf wird und sich die Motorachse verformt.
- Rasenmäher niemals mit laufendem Motor hochheben oder umhertragen. Soll der Rasenmäher gehoben werden, zuerst den Motor abstellen und das Zündkabel von der Zündkerze abziehen.

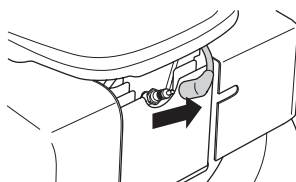

- Vermeiden Sie es, das Gerät bei schlechtem Wetter zu benutzen. Z.B. bei dichtem Nebel, starkem Regen oder Wind, großer Kälte usw. Bei schlechtem Wetter ist das Arbeiten nicht nur ermüdend, es können außerdem gefährliche Arbeitsbedingungen entstehen, z.B. glatter Boden.
- Sicherstellen, dass Sie sicher gehen und stehen können. Achten Sie auf evtl. Hindernisse (Wurzeln, Steine, Äste, Löcher, Gräben usw.), wenn Sie unvermittelt Ihren Standort wechseln. Beim Arbeiten auf abschüssigem Boden immer sehr vorsichtig sein.
- Der Rasenmäher sollte nicht auf Gelände mit mehr als 15 Grad Neigung verwendet werden. Eine zu starke Neigung kann zu Kraftstoffleckage führen.
- Beim Bewegen über nicht zu mähendes Gelände ist der Motor abzustellen. Beispiele: Kies, Stein, Schotter, Asphalt usw.

SICHERHEITSVORSCHRIFTEN

- Der Bremsbügel darf niemals dauerhaft im Handgriff verankert sein, wenn die Maschine in Betrieb ist.

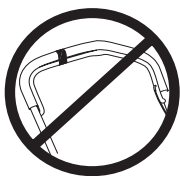

Die o. g. Punkte befolgen, jedoch nie einen Rasenmäher verwenden, ohne die Möglichkeit zu haben, bei einem Unfall Hilfe herbeirufen zu können.

Grundlagen der Mähtechnik



WARNUNG! Dafür sorgen, dass Hände und Füße nicht an die Schneidausrüstung kommen, wenn der Motor läuft.

Allgemeines

- Das Mähen von Hängen kann gefährlich sein. Den Rasenmäher nicht auf steilen Hängen benutzen.
 - Der Rasenmäher sollte nicht auf Gelände mit mehr als 15 Grad Neigung verwendet werden. Eine zu starke Neigung kann zu Kraftstoffleckage führen.
 - In hügeligem Gelände sollten die Arbeitswege im rechten Winkel zur Neigung verlaufen. Es ist viel einfacher, am Hang entlang zu gehen als hinauf und hinunter.
 - Vor dem Mähen sind Äste, Zweige, Steine usw. vom Rasen zu entfernen.
 - Rasenmäher niemals mit laufendem Motor hochheben oder umhertragen. Soll der Rasenmäher gehoben werden, zuerst den Motor abstellen und das Zündkabel von der Zündkerze abziehen.
 - Es ist zu vermeiden, dass das Messer gegen Gegenstände wie Steine, Wurzeln usw. schlägt. Dies kann dazu führen, dass das Messer stumpf wird und sich die Motorachse verformt. Eine verbogene Achse erzeugt Unwucht und starke Vibrationen, wodurch sich das Messer sehr leicht lösen kann.
- Wenn ein Fremdkörper getroffen wird oder Vibrationen auftreten, müssen Sie das Gerät abstellen. Das Zündkerzenkabel von der Zündkerze abziehen. Kontrollieren, ob das Gerät beschädigt ist. Eventuelle Schäden reparieren.
- Niemals mehr als 1/3 der Graslänge mähen. Dies gilt besonders während Trockenperioden. Zuerst mit einer großen Schnitthöhe mähen. Das Ergebnis prüfen und auf eine geeignete Höhe senken. Ist das Gras besonders lang, langsam fahren und eventuell zweimal mähen.

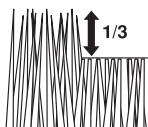

- Niemals mit der laufenden Maschine rennen. Stets mit dem Rasenmäher gehen.

Schnitthöhe



Den Motor vor der Änderung der Schnitthöhe abstellen.

Die Schnitthöheneinstellung ist federgestützt. Die Schnitthöhe ist 6fach verstellbar.

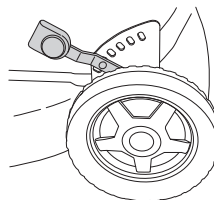

Die Schnitthöhe nicht zu niedrig einstellen, da sonst die Messer bei unebenem Gelände auf den Boden treffen können.

- Für eine höhere Schnitthöhe den Hebel nach links und dann nach vorne führen.

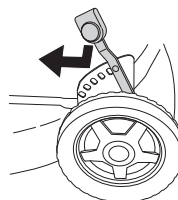

- Für eine niedrigere Schnitthöhe den Hebel nach links und dann nach hinten führen.

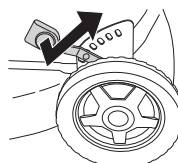

Sicherheitsausrüstung des Gerätes

In diesem Abschnitt werden einzelnen Teile der Sicherheitsausrüstung des Gerätes beschrieben, welche Funktion sie haben und wie ihre Kontrolle und Wartung ausgeführt werden sollen, um sicherzustellen, dass sie funktionsfähig sind. (Siehe Kapitel Was ist was? um herauszufinden, wo die Sicherheitsdetails an Ihrem Gerät zu finden sind).



WARNUNG! Benutzen Sie nie ein Gerät mit defekter Sicherheitsausrüstung. Die Sicherheitsausrüstung des Gerätes muss so kontrolliert und gewartet werden, wie dies in diesem Abschnitt beschrieben wird. Wenn Ihr Gerät den Kontrollanforderungen nicht entspricht, muss eine Servicewerkstatt aufgesucht werden.



WARNUNG! Benutzen Sie nie ein Gerät mit defekter Sicherheitsausrüstung. Befolgen Sie die in diesem Abschnitt aufgeführten Kontroll-, Wartungs- und Serviceanweisungen.

SICHERHEITSVORSCHRIFTEN

Mähdeck und Schutzabdeckung

Das Mähdeck soll Vibrationen reduzieren und die Gefahr von Schnittverletzungen mindern. Überprüfen, dass das Mähdeck intakt ist und keine sichtbaren Defekte, z. B. Risse im Material, aufweist.

Die Schutzabdeckung soll die Klemmgefahr reduzieren und einen zerborstenen Antriebsriemen abfangen. Prüfen, dass die Schutzabdeckung intakt und ordnungsgemäß festgeschraubt ist.

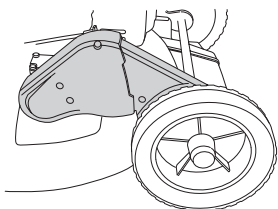

Motorbremsbügel

Die Motorbremse stoppt den Motor. Wird der Griff um den Motorbremsbügel gelockert, soll der Motor stoppen.

Kontrollieren Sie die Motorbremse wie folgt:

Vollgas geben und dann den Bremsbügel loslassen. Der Motor muss stoppen und der Antrieb ausgeschaltet werden.

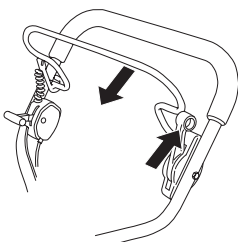

Die Motorbremse muss stets so eingestellt sein, dass der Motor innerhalb von 3 Sekunden stoppt.

Antivibrationssystem

Das Gerät ist mit einem Antivibrationssystem ausgerüstet, das die Vibrationen wirkungsvoll dämpft und so für angenehmere Arbeitsbedingungen sorgt.

Die Konstruktion des Stahlrohrs des Handgriffsystems und des Mähdecks minimiert die Vibrationen des Motors.

Das Antivibrationssystem reduziert die Übertragung von Vibrationen zwischen Motoreinheit/Schneidausrüstung und dem Handgriffsystem des Gerätes.

WB48S e och WB53S e Dieses Model ist an der Handgriffeinheit zudem mit 4 Vibrationsdämpfern ausgestattet, um die Vibrationen noch weiter zu dämpfen.

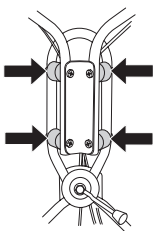

Griffe und Vibrationsdämpfer auf Beschädigung überprüfen.



WARNUNG! Personen mit Kreislaufstörungen, die zu oft Vibrationen ausgesetzt werden, laufen Gefahr, Schäden an den Blutgefäßen oder am Nervensystem davonzutragen. Gehen Sie zum Arzt, wenn Sie an Ihrem Körper Symptome feststellen, die auf Vibrationsschäden deuten. Beispiele solcher Symptome sind: Einschlafen von Körperteilen, Gefühlsverlust, Kitzeln, Stechen, Schmerz, Verlust oder Beeinträchtigung der normalen Körperkraft, Veränderungen der Hautfarbe oder der Haut. Diese Symptome treten am häufigsten in den Fingern, Händen oder Handgelenken auf.

Schalldämpfer

Der Schalldämpfer soll den Geräuschpegel so weit wie möglich senken und die Abgase des Motors vom Anwender fernhalten.



WARNUNG! Die Motorabgase sind heiß und können Funken enthalten, die einen Brand verursachen können. Aus diesem Grunde sollte das Gerät niemals im Innenbereich oder in der Nähe von feuergefährlichen Stoffen gestartet werden! Während und kurze Zeit nach der Benutzung ist der Schalldämpfer sehr heiß. Den Schalldämpfer nicht berühren, solange er heiß ist!

Niemals ein Gerät mit defektem Schalldämpfer benutzen.

Regelmäßig kontrollieren, ob der Schalldämpfer fest am Gerät montiert ist.

Schneidausrüstung

Es ist zu vermeiden, dass das Messer gegen Gegenstände wie Steine, Wurzeln usw. schlägt. Dies kann dazu führen, dass das Messer stumpf wird und sich die Motorachse verformt.

Die Schneidausrüstung auf Beschädigung und Risse kontrollieren. Beschädigte Schneidausrüstungen sind grundsätzlich auszutauschen. Sicherstellen, dass stets ein gut geschliffenes und korrekt ausgewuchtetes Messer verwendet wird.

Außerdem prüfen, dass der Messerbolzen intakt und die Motorachse nicht verbogen ist.

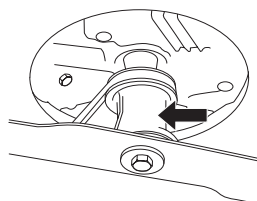

MONTAGE

Montage des Lenkers

Beim Einklappen des Führungsholms vorsichtig vorgehen, um Kabel und Regelzüge nicht zu beschädigen.

Das Oberteil des Lenkers wird mit einer starken Griffmutter an der Drehplatte befestigt. Die Unterlegscheibe zwischen der Platte und der Griffmutter nicht vergessen.

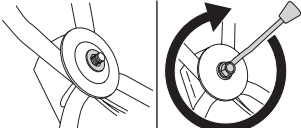

Bei Bedarf kann der Handgriff etwas zur Seite gedreht werden. Der Handgriff lässt sich in verschiedene Positionen verstellen, um z. B. bei Arbeiten an Hecken oder Hauswänden die optimale Fahrstellung zu erzielen.

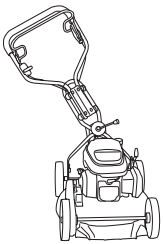

Der Handgriff lässt sich auch in der Höhe verstellen, indem die Drehräder an den Befestigungen am Fahrgestell angepasst werden.

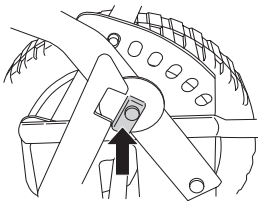

Aus- und Einbau der Klingen



WARNUNG! Bei Service und Wartung der Schneidausrüstung immer feste Handschuhe anziehen. Die Messer sind sehr scharf und können sehr leicht Schnittwunden verursachen.

Vor Reparaturen, Reinigungs- oder Wartungsarbeiten ist das Zündkabel stets von der Zündkerze zu lösen.

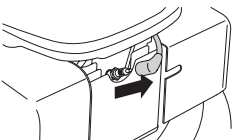

Beim Warten der Maschine den Mäher mit der Zündkerze nach oben platzieren.

Stets den Kraftstofftank leeren, bevor der Rasenmäher auf die Seite gelegt wird.

Demontage

- Den Bolzen, der das Messer hält, lösen.

- Schraube, Federscheibe und Messer ausbauen.

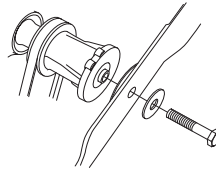

Montage

- Messer mit der Reibscheibe am Messerhalter positionieren.

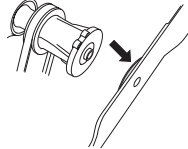

- Sicherstellen, dass das Messer mittig auf der Welle sitzt.

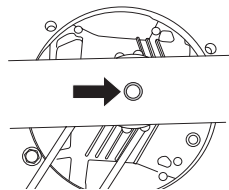

- Zur Vermeidung von Vibrationen das Messer so positionieren, dass die Markierung des Messerhalters an den Seiten des Messers sichtbar ist.

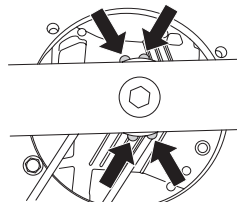

- Scheibe anbringen und Bolzen gut festschrauben. Der Bolzen ist mit einem Moment von 45-60 Nm anzuziehen.

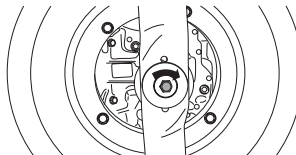

Montage der Mulchkeile

- Das Zündkerzenkabel von der Zündkerze abziehen.
- Beim Warten der Maschine den Mäher mit der Zündkerze nach oben platzieren.
- Stecken Sie die Führungsstifte in die Löcher auf der Schneidwerkabdeckung.

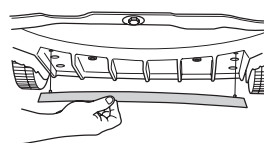

- Befestigen Sie die Mulchkeile oben an der Schneidwerkabdeckung.

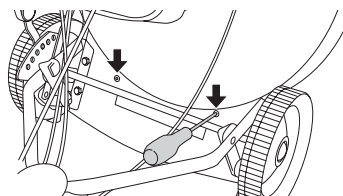

UMGANG MIT KRAFTSTOFF

Kraftstoff



WARNUNG! Beim Umgang mit Kraftstoff für gute Belüftung sorgen.

Benzin

- Bleifreies oder verbleites Qualitätsbenzin verwenden.
- Kraftstoff mit niedriger Oktanzahl verwenden.
- Wenn das Gerät über einen längeren Zeitraum nicht benutzt wird, den Kraftstofftank entleeren und reinigen.

Motoröl

Vor dem Starten des Rasenmähers Ölstand prüfen. Ein zu niedriger Ölstand kann zu schweren Motorschäden führen.

- Die optimale Leistung und Funktion wird mit HUSQVARNA-Viertaktöl erzielt.
- Wenn kein HUSQVARNA-Viertaktöl zur Verfügung steht, kann ein anderes, qualitativ hochwertiges Viertaktöl verwendet werden. Sprechen Sie mit Ihrem Fachhändler über die richtige Ölsorte. Im Allgemeinen wird SAE 30 empfohlen.
- Niemals Öl für Zweitaktmotoren verwenden.

Vor dem Starten des Rasenmähers Ölstand prüfen. Ein zu niedriger Ölstand kann zu schweren Motorschäden führen.

Ölstand

Beim Kontrollieren des Ölstands muss der Rasenmäher auf ebenem Untergrund stehen. Sicherstellen, dass vor dem Öffnen des Öleinfülldeckels das Zündkabel von der Zündkerze abgezogen wurde.

Öleinfülldeckel abschrauben und den Ölstand am Messstab prüfen, der im Deckel sitzt. Der Öleinfülldeckel muss komplett heruntergeschraubt sein, um ein korrektes Bild des Ölstands bieten zu können. Bei niedrigem Ölstand mit Motoröl bis zur oberen Markierung am Ölmesstab einfüllen.

Ausschließlich das empfohlene Motoröl verwenden. Siehe das Kapitel Technische Daten.

Tanken



WARNUNG! Folgende Vorsichtsmaßnahmen verringern die Feuergefahr:

Beim Tanken nicht rauchen und jegliche Wärmequellen vom Kraftstoff fernhalten. Niemals bei laufendem Motor tanken. Den Tankdeckel stets vorsichtig öffnen, so dass sich ein evtl. vorhandener Überdruck langsam abbauen kann. Den Tankdeckel nach dem Tanken wieder sorgfältig zudrehen. Das Gerät zum Starten immer von der Auftankstelle entfernen.

Um die Tankdeckel herum sauber wischen. Kraftstoff- und Öltank regelmäßig reinigen. Der Kraftstofffilter ist mindestens einmal im Jahr auszutauschen. Verunreinigungen in den Tanks verursachen Betriebsstörungen.

Das Gerät vor dem Starten immer ca. 3 m von der Auftankstelle entfernen.

STARTEN UND STOPPEN

Starten und stoppen



WARNUNG! Vor dem Start ist Folgendes zu beachten:

Den Rasenmäher niemals ohne montierte Messer und Abdeckungen starten. Andernfalls kann sich das Messer lösen und Verletzungen verursachen.

Das Gerät zum Starten immer von der Auftankstelle entfernen.

Das Gerät auf festem Untergrund abstellen. Darauf achten, dass die Schneidausrüstung keine Gegenstände berührt.

Sorgen Sie dafür, dass sich im Arbeitsbereich keine Unbefugten aufhalten.

Kalter Motor

Beachten, dass das Zündkabel korrekt an der Zündkerze sitzt.

Starten: Kraftstoffhahn öffnen.

Choke: Gashebel in Chokestellung bringen.

Warmer Motor

Genauso wie beim Start eines kalten Motors vorgehen, jedoch ohne den Gashebel in Chokestellung zu bringen.

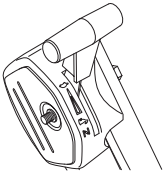

Starten

Den Motorbremsbügel mit der linken Hand ganz zum oberen Handgriff ziehen.

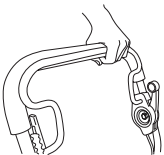

Mit der rechten Hand den Starthandgriff fassen und das Startseil langsam herausziehen, bis ein Widerstand spürbar wird (die Starthaken greifen), und dann schnell und kräftig ziehen.

Das Startseil niemals um die Hand wickeln.

ACHTUNG! Das Startseil nicht ganz herausziehen und den Startgriff aus ganz herausgezogener Lage nicht loslassen. Schäden am Gerät könnten die Folge sein.

Antrieb

Zur Verwendung des Antriebs den Kupplungshebel nach vorne schieben.

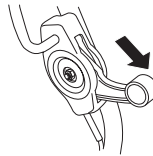

Stoppen

- Zum Abstellen des Motors den Motorbremsbügel loslassen. Auch der Antrieb wird durch Loslassen des Bremshebels abgeschaltet. Der Antrieb kann allein ausgekuppelt werden, indem der Bremshebel etwas gelöst wird.
- Kraftstoffhahn schließen.

WARTUNG

Wartung

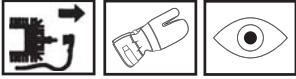

WARNUNG! Vor Reinigung, Reparatur oder Inspektion müssen Sie darauf achten, dass die Schneidausrüstung zum Stillstand gekommen ist. Das Zündkerzenkabel von der Zündkerze abziehen.

Luftfilter

Luftfilter regelmäßig von Staub und Schmutz reinigen, zur Vermeidung von:

- Vergaserstörungen
- Startschwierigkeiten
- Leistungsminderung
- Unnötigem Verschleiß der Motorteile.
- Unnormal hohem Kraftstoffverbrauch.

Luftfilter täglich reinigen, bei schwierigen Verhältnissen öfter.

Vor dem Ausbau des Luftfilters ist der Luftfilterdeckel zu entfernen. Die Sperren auf der Oberseite des Luftfilterdeckels eindrücken und den Deckel herunterklappen.

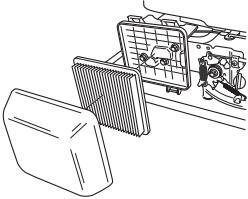

Luftfilter entfernen und prüfen, dass er intakt ist. Bei Defekten einen neuen Luftfilter einsetzen.

Filter reinigen, dazu vorsichtig auf einer harten Fläche ausklopfen und mit Druckluft von innen sauber blasen. Niemals den Schmutz abbürsten. Luftfilter austauschen, wenn er sehr schmutzig ist.

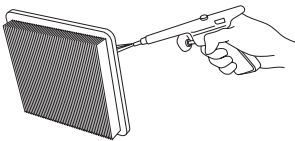

Ein Luftfilter, der längere Zeit verwendet wurde, wird nie vollkommen sauber. Der Luftfilter ist daher in regelmäßigen Abständen auszuwechseln. **Beschädigte Filter sind immer auszuwechseln.**

Beim Einbau darauf achten, dass der Luftfilter völlig zum Filterhalter hin abdichtet.

Zündkerze



WARNUNG! Während und kurze Zeit nach der Benutzung ist der Schalldämpfer sehr heiß. Den Schalldämpfer nicht berühren, solange er heiß ist!

Bei schwacher Leistung, wenn das Gerät schwer zu starten ist oder im Leerlauf ungleichmäßig läuft, immer zuerst die Zündkerze prüfen, bevor andere Maßnahmen eingeleitet werden. Ist die Zündkerze verschmutzt, so ist sie zu reinigen; gleichzeitig ist zu prüfen, ob der Elektrodenabstand 0,7-0,8 mm beträgt. Die Zündkerze ist nach ungefähr einem Monat in Betrieb oder bei Bedarf öfter auszuwechseln.

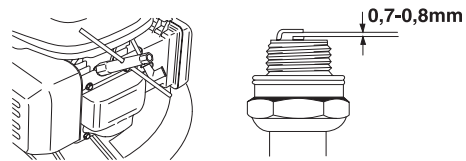

ACHTUNG! Stets den vom Hersteller empfohlenen Zündkerzentyp verwenden! Eine ungeeignete Zündkerze kann Kolben und Zylinder zerstören.

Schalldämpfer

Der Schalldämpfer hat die Aufgabe, den Schallpegel zu dämpfen und die Abgase vom Anwender wegzuleiten. Die Abgase sind heiß und können Funken enthalten, die einen Brand verursachen können, wenn die Abgase auf trockenes und brennbares Material gerichtet werden.

Regelmäßig kontrollieren, ob der Schalldämpfer fest am Gerät montiert ist.

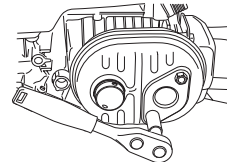

Niemals ein Gerät mit defektem Schalldämpfer benutzen.

Messer



WARNUNG! Bei Reparaturen der Schneidausrüstung immer feste Handschuhe tragen. Die Messer sind sehr scharf und können sehr leicht Schnittwunden verursachen.

Ein scharfes und korrekt ausgewuchtetes Messer ist von großer Bedeutung. Messerbolzen lösen und das Messer mindestens einmal im Jahr einer Servicewerkstatt zum Schleifen und Auswuchten überlassen. Ein geeigneter Zeitpunkt hierfür ist nach dem Ende der Mähseason.

Bei einem Austausch des Messers oder Messerhalters müssen auch die Messerschraube, Unterlegscheibe und Reibscheibe erneuert werden.

Beim Wiedereinbau des Messers muss der Bolzen mit einem Moment von 45-60 Nm angezogen werden. Siehe die Anweisungen unter der Überschrift Montage.

Stößt das Messer gegen fremde Gegenstände wie Steine, Wurzeln o. Ä., wird das Messer gegen die Messerbefestigung geschleudert. Daher kann die Anliegefläche der

WARTUNG

Messerbefestigung ein wenig abgenutzt aussehen, dies hat aber keinerlei negative Auswirkungen. Es handelt sich dabei um eine Sicherheitsvorrichtung, die die Gefahr einer verbogenen Motorwelle reduziert.

Ölwechsel

Das Motoröl ist erstmalig nach 5 Betriebsstunden zu wechseln.

Das Motoröl ist jährlich und alle 25 Betriebsstunden zu wechseln.

Beim Ölwechsel wie folgt vorgehen:

- Das Zündkerzenkabel von der Zündkerze abziehen.

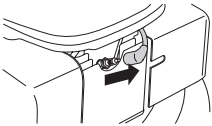

- Kraftstofftank leeren.
- Kraftstoffhahn schließen.

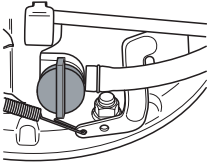

- Öleinfülldeckel abschrauben.

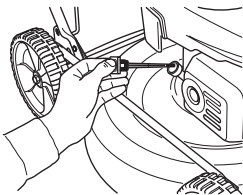

Einen geeigneten Behälter aufstellen, um das Öl aufzufangen.

- Motor neigen, sodass das Öl aus dem Einfüllrohr rinnen kann, und das Öl ablassen.

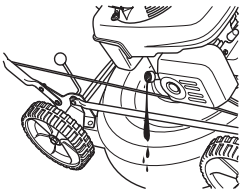

- Die nächste Tankstelle informiert über die bestmögliche Entsorgung von überschüssigem Motoröl.
- Neues Motoröl guter Qualität einfüllen. Siehe das Kapitel Technische Daten.
- Ölstand mit dem Messstab am Öleinfülldeckel kontrollieren. Der Öleinfülldeckel muss komplett heruntergeschraubt sein, um ein korrektes Bild des Ölstands bieten zu können. Bei niedrigem Ölstand mit Motoröl bis zur oberen Markierung am Ölmesstab einfüllen.

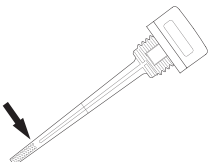

- Öleinfülldeckel aufschrauben.

Antrieb und Getriebe

Sicherstellen, dass Räder und Radachsen sauber und frei von Laub, Gras usw. sind. Es ist zudem wichtig, dass der Bereich um das Getriebe des Antriebs sauber gehalten wird.

- Schrauben der Schutzabdeckung abschrauben und Abdeckung entfernen.
- Getriebe mit einer Bürste reinigen. Außerdem prüfen, dass Antriebsriemen und Antriebsrad intakt sind und keine Schäden wie z. B. Risse aufweisen.

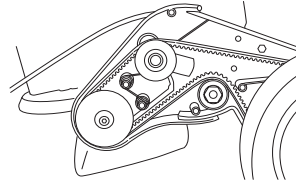

Keilriemen auswechseln und einstellen

- Schrauben der Schutzabdeckung abschrauben und Abdeckung entfernen.

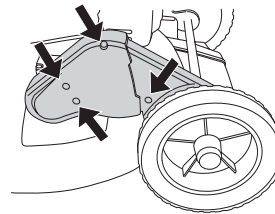

- Radkappe des Vorderrads am Getriebe vorsichtig mithilfe eines Schraubendrehers abheben. Befestigungsschraube herausdrehen und Rad abnehmen.

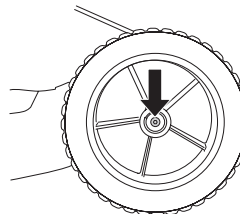

- Riemen von der Riemenscheibe abnehmen. Kontrollieren, dass die Riemenscheiben leichtgängig auf der Welle laufen. Falls nicht, Rostlösmittel zwischen und hinter die Scheiben sprühen und etwas Fett auf die Achse auftragen.
- Den neuen Riemen aufziehen und vor der Riemeneinstellung sicherstellen, dass er richtig am Kugellager sitzt.

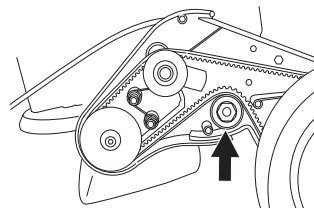

- Riemen durch Verschieben des Kugellagers nach oben oder unten einstellen.

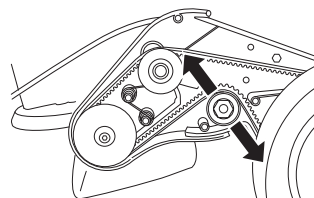

- Ein neuer Riemen dehnt und verlängert sich, deshalb den Riemen nach ein paar Stunden Fahrbetrieb nachjustieren.
- Riemenschutz anschrauben und die Maschine Probe fahren.

Zwischenriemen austauschen und einstellen

Der Zwischenriemen verläuft zwischen Motorwelle und Getriebe.

- Messer entfernen. (Nur bei einem Riemenwechsel)
- Die Stellschrauben einige Umdrehungen herausdrehen.

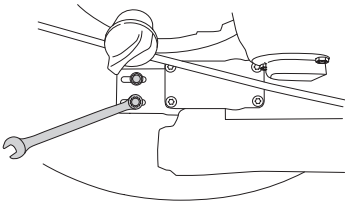

- Den Riemen gegen einen neuen austauschen und die Einstellschrauben etwas anziehen. (Nur bei einem Riemenwechsel)
- Den Riemen einstellen, indem das Getriebe nach vorne oder hinten geschoben wird.

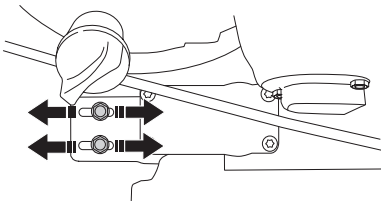

- Der Riemen muss so gespannt sein, dass er in der Mitte um 10 mm nachgibt. Dies entspricht einer Zugkraft von ca. 3 kg. Dies kann mithilfe einer Hängewaage überprüft werden.

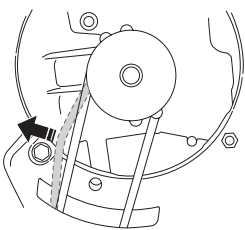

- Die Einstellschrauben ordnungsgemäß festziehen.

Montieren Sie das Messer nach dem Wechseln des Riemens mit einem Drehmoment von 45-60 Nm wieder an. Siehe die Anweisungen unter der Überschrift Montage.

- Die Antriebsfunktion kontrollieren, da sich die Einstellung des Getriebes auf die Riemenspannung im Getriebegehäuse auswirkt.

Reinigung

Reinigen Sie das Gerät nicht mit einem Hochdruckreiniger.

Den Motor niemals direkt mit Wasser abspülen.

Zur Reinigung unter dem Mähdeck die Maschine mit der Zündkerze nach oben drehen. Kraftstoffbehälter entleeren.

Fehlersuche

Wenn sich der Motor nicht starten lässt, Folgendes überprüfen:

- Altes Benzin durch frisches ersetzen.
- Sicherstellen, dass der Benzinhahn geöffnet ist.
- Prüfen, dass die Motorbremse ordnungsgemäß funktioniert und unbeschädigt ist.
- Zündkerze reinigen. Kontrollieren, ob der Elektrodenabstand 0,7-0,8 mm beträgt.
- Prüfen Sie den Luftfilter, und wechseln Sie ihn bei Bedarf aus.
- Lässt sich der Motor nach diesen Maßnahmen immer noch nicht starten, Kontakt mit einer Husqvarna-Vertragswerkstatt aufnehmen.
- Wenn das Mähergebnis nicht zufriedenstellend ist und die Schnittstellen der Grashalme unsauber sind, Schneidwerk ersetzen.

Nachstehend folgen einige allgemeine Wartungsanweisungen.

Tägliche Wartung

- 1 Prüfen, dass der Motorbremsbügel sicher funktioniert.
- 2 Rasenmäher sauber bürsten und Laub, Gras usw. entfernen.
- 3 Den Lufteinlass der Startvorrichtung reinigen. Startvorrichtung und Startseil kontrollieren.
- 4 Ölstand prüfen.
- 5 Luftfilter reinigen. Bei Bedarf austauschen.
- 6 Schrauben und Muttern nachziehen.
- 7 Die Schneidausrüstung kontrollieren. Niemals mit stumpfen, gesprungenen oder beschädigten Messern arbeiten.

Wöchentliche Wartung

- 1 Zündkerze reinigen. Kontrollieren, ob der Elektrodenabstand 0,7-0,8 mm beträgt.
- 2 Zylinderkühlrippen reinigen.

Monatliche Wartung

- 1 Überprüfen, dass der Antriebsriemen intakt ist und keine sichtbaren Defekte aufweist.
- 2 Getriebe reinigen.
- 3 Kraftstofffilter und -schlauch kontrollieren. Bei Bedarf austauschen.
- 4 Den Kraftstofftank inwendig reinigen.
- 5 Antriebsvorrichtung schmieren.
- 6 Motoröl wechseln.



TECHNISCHE DATEN

	WB48S	WB48S e	WB53S e
Motor			
Hubraum, cm ³	135	160	160
Bohrung, mm	64	64	64
Hublänge, mm	42	50	50
Zündanlage			
Typ der Zündanlage	Transistor	Transistor	Transistor
Zündkerze	NGK - BPR6ES	NGK - BPR6ES	NGK - BPR6ES
Elektrodenabstand, mm	0,7 - 0,8	0,7 - 0,8	0,7 - 0,8
Kraftstoff- und Schmiersystem			
Kraftstofftank, Volumen, Liter	0,9	1,1	1,1
Öltank, Volumen, Liter	0,55	0,55	0,55
Motoröl	Serviceklassifizierung SG - SH; SAE 10W -30	Serviceklassifizierung SG - SH; SAE 10W -30	Serviceklassifizierung SG - SH; SAE 10W -30
Gewicht			
Rasenmäher mit leeren Tanks, kg	31	32,5	34
Schallenergie			
(siehe Anmerkung 2)			
Schalldruckpegel am Ohr des Benutzers, dB(A)	76	76	78
Geräuschemissionen			
(siehe Anmerkung 1)			
Gemessene Schalleistung dB(A)	90	90	92
Garantierte Schalleistung L _{WA} dB(A)	92	92	93
Vibrationspegel			
(siehe Anmerkung 2)			
Vibrationen am Handgriff, m/s ²	5,8	5,6	2,3
Schneidusrüstung			
Mähsystem	BioClip	BioClip	BioClip
Einstellung der Schnitthöhe in fünf unterschiedlichen Positionen, mm	30-60	30-60	30-60
Schnittbreite, mm	48	48	53
Messer	Fest	Fest	Fest
Antrieb			
Geschwindigkeit, km/h	5	5	5

Anm 1: Umweltbelastende Geräuschemission gemessen als Schalleistung (L_{WA}) gemäß EG-Richtlinie 2000/14/EG.

Anm. 2: Vibrationen und Schalldruck werden nach EN 836:1997/A2:2001 gemessen

EG-Konformitätserklärung

(nur für Europa)

Husqvarna AB, SE-561 82 Huskvarna, Schweden, Tel. +46-36-146500, erklärt hiermit, dass die Motorrasenmäher **Husqvarna WB48S, WB48S e und WB53S e** ab der Seriennummer 08XXXXXX den Vorschriften folgender RICHTLINIEN DES RATES entsprechen:

vom 3. Mai 1989 "über elektromagnetische Verträglichkeit" **89/336/EWG**, einschließlich der jetzt geltenden Nachträge.

vom 8. Mai 2000 "über umweltbelastende Geräuschemissionen von zur Verwendung im Freien vorgesehenen Geräten und Maschinen" **2000/14/EG**.

vom 22. Juni 1998 "Maschinen-Richtlinie" **98/37/EG**.

Für Information betreffend die Geräuschemissionen, siehe das Kapitel Technische Daten.

Folgende Normen wurden angewendet: EN836:1997

0404, SMP Svensk Maskinprovning AB, Fyrisborgsgatan 3, SE-754 50 Uppsala, hat Berichte zur Beurteilung der Übereinstimmung gemäß Anlage VI zur Richtlinie des Rates vom 8. Mai 2000 "über umweltbelastende Geräuschemissionen von zur Verwendung im Freien vorgesehenen Geräten und Maschinen" 2000/14/EG veröffentlicht.

Die Prüffertifikate haben die Nummern: **WB48S** 01/901/073, **WB48S e**: 01/901/074, **WB53S e**: 01/901/075

Huskvarna, den 13. Oktober 2008



1151286-10



2008-12-22