

SHARP®

LC-40LE540E

LC-40LE541E

LC-40LE542E

LC-46LE540E

LC-46LE541E

LC-46LE542E

LCD COLOUR TELEVISION

LCD-FARBFERNSEHGERÄT

TÉLÉVISEUR COULEUR À ÉCRAN
CRISTAUX LIQUIDES (LCD)

TELEVISORE A COLORI LCD

LCD-KLEURENTELEVISIE

TELEVISIÓN EN COLOR LCD

TELEVISOR DE CRISTAL LÍQUIDO

OPERATION MANUAL

BEDIENUNGSANLEITUNG

MODE D'EMPLOI

MANUALE DI ISTRUZIONI

GEBRUIKSAANWIJZING

MANUAL DE INSTRUCCIONES

MANUAL DE OPERAÇÃO

AQUOS

LED

AQUOS **NET**



ENGLISH

DEUTSCH

FRANÇAIS

ITALIANO

NEDERLANDS

ESPAÑOL

PORTUGUÊS



DivX®

DivX Certified® to play DivX® video up to HD 1080p, including premium content.

ABOUT DIVX VIDEO: DivX® is a digital video format created by DivX, LLC, a subsidiary of Rovi Corporation. This is an official DivX Certified® device that plays DivX video. Visit divx.com for more information and software tools to convert your files into DivX videos.

ABOUT DIVX VIDEO-ON-DEMAND: This DivX Certified® device must be registered in order to play purchased DivX Video-on-Demand (VOD) movies. To obtain your registration code, locate the DivX VOD section in your device setup menu. Go to vod.divx.com for more information on how to complete your registration.

Covered by one or more of the following U.S. Patents:

7,295,673; 7,460,668; 7,515,710; 7,519,274

SPECIAL NOTE FOR USERS IN THE U.K.

The mains lead of this product is fitted with a non-rewireable (moulded) plug incorporating a 13A fuse. Should the fuse need to be replaced, a BSI or ASTA approved BS 1362 fuse marked  and of the same rating as above, which is also indicated on the pin face of the plug, must be used.

Always refit the fuse cover after replacing the fuse. Never use the plug without the fuse cover fitted.

In the unlikely event of the socket outlet in your home not being compatible with the plug supplied, cut off the mains plug and fit an appropriate type.

DANGER:

The fuse from the cut-off plug should be removed and the cut-off plug destroyed immediately and disposed of in a safe manner.

Under no circumstances should the cut-off plug be inserted elsewhere into a 13A socket outlet, as a serious electric shock may occur.

To fit an appropriate plug to the mains lead, follow the instructions below:

IMPORTANT:

The wires in the mains lead are coloured in accordance with the following code:

Blue: Neutral

Brown: Live

As the colours of the wires in the mains lead of this product may not correspond with the coloured markings identifying the terminals in your plug, proceed as follows:

- The wire which is coloured blue must be connected to the plug terminal which is marked N or coloured black.
- The wire which is coloured brown must be connected to the plug terminal which is marked L or coloured red.

Ensure that neither the brown nor the blue wire is connected to the earth terminal in your three-pin plug.

Before replacing the plug cover make sure that:

- If the new fitted plug contains a fuse, its value is the same as that removed from the cut-off plug.
- The cord grip is clamped over the sheath of the mains lead, and not simply over the lead wires.

IF YOU HAVE ANY DOUBT, CONSULT A QUALIFIED ELECTRICIAN.



- Les illustrations et l'OSD de ce mode d'emploi sont fournis à titre explicatif et peuvent être légèrement différents des opérations réelles.
- Les exemples utilisés dans ce mode d'emploi reposent sur le modèle LC-40LE540E.
- Les modèles LC-40LE540E, LC-40LE541E, LC-40LE542E, LC-46LE540E, LC-46LE541E et LC-46LE542E sont compatibles avec les émissions haute définition compressées H.264 (MPEG4 H.264, MPEG4 AVC, MPEG4 AVC/H.264).

Table des matières

Table des matières	1	Menu de réglage	24
Introduction	2	Mise à jour logiciel via USB	24
Cher client SHARP	2	Liste des chaînes	25
Précautions de sécurité importantes	2	Sélection de la chaîne à regarder	25
Télécommande	3	Visualisation de l'information de la chaîne (DTV/CADTV uniquement)	25
Marques commerciales	3	Fonctions de visionnage pratiques	26
Téléviseur (Vue de face)	4	Sélection du format d'image	26
Téléviseur (Vue latérale et arrière)	4	Sélection manuelle du format d'image	26
Préparation	5	Réglage lors de l'utilisation d'appareils externes	26
Accessoires fournis	5	Liste des sources	26
Accessoire en option	5	Connexion d'un périphérique USB (Media Player)	26
Pose de l'ensemble du socle	5	Fonction MEDIA PLAYER	27
Installation du téléviseur sur un mur	5	Mode Musique	27
Insertion des piles	6	Mode image	27
Utilisation de la télécommande	6	Mode vidéo	28
Précautions sur la télécommande	6	Compatibilité des périphériques USB / HOME MEDIA	28
Guide rapide	7	Réglages d'économie d'énergie	28
Présentation de la première mise en service	7	Appareils HDMI	29
Insertion d'une carte CA	8	Commande des appareils HDMI via HDMI CEC	29
Avant de mettre le téléviseur sous tension	8	Connexion HDMI CEC	29
Installation automatique initiale	9	Menu HDMI CEC	30
Vérification de la qualité et de la force du signal	9	Commande d'un appareil HDMI CEC	30
Regarder la télévision	10	Configuration réseau	31
Opérations quotidiennes	10	Connexion au réseau	31
Mise sous/hors tension	10	Qu'est-ce que la technologie AQUOS NET ?	33
Commutation entre les diffusions numériques, par câble et analogiques	10	Opérations dans AQUOS NET	33
Changement de chaîne	10	HbbTV (Hybrid Broadcast Broadband TV)	34
Sélection d'une source vidéo externe	10	Fonction USB REC	35
Sélection de la langue audio	10	USB REC (Enregistreur Vidéo)	35
Sélection de la langue des sous-titres	10	Annexe	37
EPG	11	Dépannage	37
Sélection d'un programme à l'aide d'EPG	11	Fiche technique	38
Télétexte	12	Informations sur le label écologique de l'UE	39
Utilisation de l'application MHEG-5 (Royaume-Uni uniquement)	12	Spécifications environnementales	39
Raccordement d'appareils externes	13	Mise au rebut en fin de vie	40
Présentation des branchements	13	Informations sur la licence d'utilisation du logiciel de ce produit	40
Connexion HDMI	14		
Connexion Composantes	14		
Connexion VIDÉO	14		
Connexion PÉRITEL	15		
Raccordement d'enceintes/amplificateur	15		
Raccordement d'un ordinateur	16		
Connexion HDMI (DVI)	16		
Connexion analogique	16		
Utilisation des menus	18		
Qu'est-ce que le menu ?	18		
Opérations courantes	18		
Réglages de base	19		
Mode image	19		
Paramètres audio	20		
Multimédia	20		
Réglages horaires	21		
Paramètres du verrou	21		
Réglages des chaînes	22		

Introduction

Cher client SHARP

Nous vous remercions d'avoir choisi ce téléviseur LCD SHARP. Pour en assurer la sécurité et le bon fonctionnement pendant de longues années, veuillez lire attentivement les Précautions de sécurité importantes avant de l'utiliser.

Précautions de sécurité importantes

- Nettoyage — Débranchez le cordon secteur de la prise électrique avant de nettoyer l'appareil. Utilisez un chiffon mouillé pour le nettoyer. **N'utilisez pas de produits nettoyant liquides** ou en aérosols.
- Utilisez un chiffon doux et humide pour essuyer délicatement le panneau s'il est sale. Pour préserver le panneau, n'utilisez pas de chiffon abrasif pour le nettoyer. Les produits chimiques pourraient endommager ou fissurer le coffret du téléviseur.
- Eau et humidité — N'utilisez pas l'appareil à proximité de l'eau, près d'une baignoire, d'un lavabo, d'un évier, d'une machine à laver, d'une piscine ou dans un sous-sol humide.
- Ne placez pas de vases ou tout autre récipient rempli d'eau sur cet appareil. L'eau pourrait se renverser sur celui-ci et entraîner un incendie ou une électrocution.
- Support — Ne placez pas l'appareil sur un chariot, un support, un trépied ou une table instable. Ceci risquerait de causer la chute de l'appareil et de provoquer par là des blessures graves et d'endommager l'appareil. Utilisez uniquement un chariot, un support, un trépied, une applique ou une table recommandés par le fabricant ou vendus avec l'appareil. Pour monter l'appareil sur un mur, suivez les instructions du fabricant. N'utilisez que du matériel recommandé par ce dernier.
- Pour déplacer un appareil posé sur un chariot, procédez au transport avec précaution. Des arrêts brusques, une force excessive ou des irrégularités de la surface du sol peuvent provoquer la chute de l'appareil.
- Ventilation — Les événements et autres ouvertures du coffret sont destinés à la ventilation. Ne les recouvrez pas et ne les bloquez pas car une ventilation insuffisante risque de provoquer une surchauffe et/ou de réduire la durée de vie de l'appareil. Ne placez pas l'appareil sur un lit, un canapé, un tapis ou une autre surface similaire risquant de bloquer les ouvertures de ventilation. Ce produit n'est pas conçu pour être encastré ; ne le placez pas dans des endroits clos comme une bibliothèque ou une étagère, sauf si une ventilation adéquate est prévue ou si les instructions du fabricant sont respectées.
- Le panneau LCD utilisé dans cet appareil est en verre. Il peut donc se briser s'il tombe ou s'il subit un choc. Veillez à ne pas vous blesser avec des éclats de verre si le panneau LCD vient à se briser.
- Sources de chaleur — Éloignez l'appareil des sources de chaleur comme les radiateurs, les chauffages et autres appareils produisant de la chaleur (y compris les amplificateurs).
- Casque — Ne mettez pas le volume à un niveau élevé. Les spécialistes de l'oreille déconseillent l'écoute prolongée à des niveaux sonores élevés.
- Afin d'empêcher tout incendie, ne placez jamais une bougie ou autres flammes nues au-dessus ou près de l'ensemble du téléviseur.
- Afin d'empêcher tout incendie ou électrocution, ne placez pas le cordon secteur sous l'ensemble du téléviseur ou autres objets volumineux.
- N'affichez pas une image fixe pendant une période prolongée, sous peine d'endommager l'écran.
- Il y a toujours consommation d'énergie si la prise principale est branchée. Notez que le seul moyen de déconnecter l'alimentation principale de votre téléviseur consiste à débrancher la prise principale du mur ; celle-ci doit rester opérationnelle au cours de l'utilisation de votre produit.
- Entretien — Ne tentez pas de procéder vous-même à l'entretien de l'appareil. Le retrait des couvercles risque de vous exposer à de hautes tensions et d'autres situations dangereuses. Faites appel à un technicien qualifié pour l'entretien.

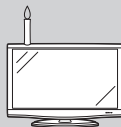

Le panneau LCD est un appareil de très haute technologie vous offrant des détails fins de l'image.

Dû au grand nombre de pixels, un certain nombre de pixels non actifs peuvent apparaître occasionnellement à l'écran sous la forme de point fixe bleu, vert ou rouge. Ceci rentre dans les spécifications du produit et ne constitue pas un défaut.

Précautions lors du transport du téléviseur

Lors du transport du téléviseur, ne le tenez pas par les haut-parleurs. Veillez à toujours le transporter à deux, en le tenant à deux mains — une main de chaque côté du téléviseur.

Précautions lors de l'utilisation dans des environnements à haute ou basse température

- Lorsque le téléviseur est utilisé dans un endroit à basse température (une chambre ou un bureau, par ex.), l'image peut laisser des traces ou apparaître avec un léger délai. Ceci n'est pas un défaut de fonctionnement et le téléviseur fonctionne de nouveau normalement lorsque la température redevient normale.
- Ne laissez pas le téléviseur dans un endroit chaud ou froid. Ne le laissez pas non plus dans un endroit directement exposé au soleil ou à proximité d'un radiateur, ceci pouvant provoquer des déformations du coffret et des problèmes de fonctionnement du panneau LCD.
Température de stockage : -20 °C à +60 °C.



Attention : CE PRODUIT RENFERME UNE TENSION POTENTIELLEMENT DANGEREUSE.
POUR ÉVITER TOUTE DÉCHARGE ÉLECTRIQUE, NE RETIREZ PAS LE COUVERCLE.
AUCUNE PIÈCE INTERNE N'EST RÉPARABLE PAR L'UTILISATEUR. POUR TOUTE INTERVENTION, FAITES APPEL À DU PERSONNEL TECHNIQUE QUALIFIÉ.

Introduction

Télécommande

1 (Veille/Marche) (page 10)

2 **MENU**

Pour afficher/quitter l'écran du menu.

3 (Curseur)

Pour sélectionner l'élément de votre choix.

OK

Pour exécuter une commande. ATV/DTV/SAT : affiche la liste CH lorsqu'aucun autre écran du menu n'est affiché.

4 (P/V/I/O)

ATV/DTV/SAT : pour sélectionner les chaînes de télévision ou les pages du menu.

5 **TV/RADIO/FAV**

Pour accéder aux différents modes télévisés et radio, et afficher la liste des chaînes favorites.

- Lorsque seule la diffusion de données (et non radio) est transmise par DVB, la diffusion radio est ignorée.

6 **NET**

Pour accéder aux services AQUOS NET. (page 31).

7 (Sourdine)

Pour activer ou désactiver le son du téléviseur.

8 Retour

ATV/DTV/SAT : pour revenir à l'écran du menu précédent.
NET : pour revenir au service précédent.

9 **END**

ATV/DTV/SAT : pour quitter l'écran du menu.

10 (Volume)

Pour augmenter ou réduire le volume du téléviseur.

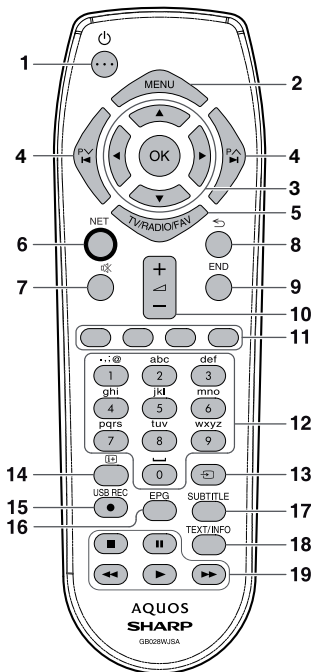

Informations importantes :
les services satellite ne sont disponibles que sur les modèles de la série LE542.

11 **Touches couleurs R/G/Y/B**

Les touches de couleur servent à sélectionner les rubriques colorées équivalentes à l'écran (EPG, MHEG-5, Télétexte, etc.).

12 **Touches alphanumériques 0-9**

Pour régler la chaîne. Saisissez le numéro de votre choix. Pour régler la page en mode Télétexte.

- Lorsque l'un des cinq pays nordiques (Suède, Norvège, Finlande, Danemark ou Islande) est sélectionné dans le réglage pays dès l'installation automatique initiale (page 9), les services DTV affichent quatre chiffres. Lorsqu'un autre pays est sélectionné, les services DTV affichent trois chiffres.

13 Liste des sources (page 10)

Pour sélectionner une source d'entrée.

14 Informations de la chaîne (page 25)

Affiche les informations relatives à la station (numéro de chaîne, signal, etc.) à l'écran.

15 **USB REC (pages 11, 20, 34 et 35)**

Pour enregistrer une émission en cours de visionnage.

16 **EPG (page 11)**

DTV/SAT : affiche l'écran EPG.

17 **SOUS-TITRES (pages 10, 12 et 24)**

Active ou désactive les sous-titres.

18 **TEXTE/INFO (page 12)**

ATV : affiche le Télétexte analogique.
DTV/SAT : sélectionne le mode MHEG-5 ou Télétexte pour DTV/SAT.

19 **Touches HDMI CEC (pages 29 et 30)**

Marques commerciales

• « HDMI, le logo HDMI et High-Definition Multimedia Interface sont des marques commerciales ou des marques déposées de HDMI Licensing LLC. »

• Fabriqué sous licence de Dolby Laboratories.
• « Dolby » et le sigle double-D sont des marques commerciales de Dolby Laboratories.

• Le logo « HD TV 1080p » est une marque commerciale de DIGITALEUROPE.

• Le logo DVB est une marque déposée du projet DVB (Digital Video Broadcasting).

• DivX®, DivX Certified® et les logos associés sont des marques commerciales de Rovi Corporation ou ses filiales et sont utilisées sous licence.

• « CI Plus » est une marque commerciale de CI Plus LLP.

• DLNA®, le logo DLNA et DLNA CERTIFIED™ sont des marques commerciales, des marques de service ou des marques de certification de Digital Living Network Alliance.

• Toutes les autres sociétés ou noms de produits sont des marques commerciales ou déposées de leur société respective.

Introduction

Téléviseur (Vue de face)

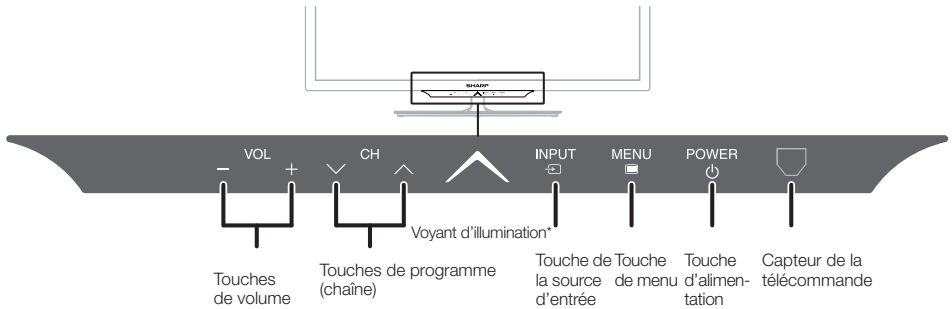

*Indicateur du statut du téléviseur (page 10)

Téléviseur (Vue latérale et arrière)

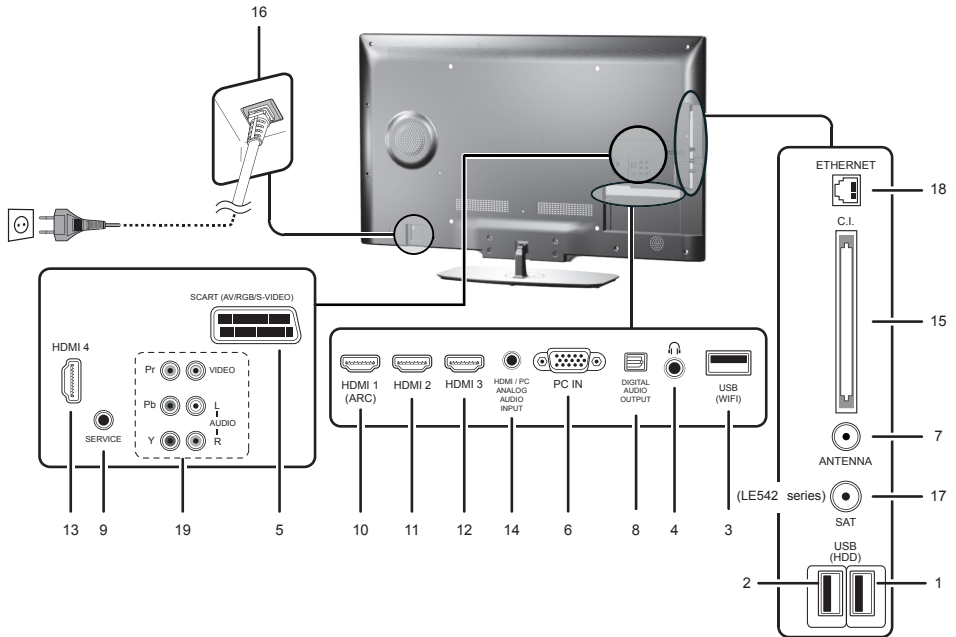

- | | | |
|---|--|--|
| 1 Port USB (USB REC / MEDIA PLAYER / LOGICIEL / HDD) | 8 Port de la SORTIE AUDIO NUMÉRIQUE OPTIQUE (SPDIF) | 15 Fente INTERFACE COMMUNE NUMÉRIQUE OPTIQUE (SPDIF) |
| 2 Port USB (MEDIA PLAYER / LOGICIEL / HDD) | 9 Prise SERVICE (jack 3,5 mm) | 16 Port ENTRÉE SECTEUR |
| 3 Port USB (Utilisation Wi-Fi uniquement) | 10 HDMI 1 (HDMI/DVI/ARC) | 17 SAT (Entrée de l'antenne satellite) (Série LE542 uniquement) |
| 4 Prise casque jack | 11 HDMI 2 (HDMI/DVI) | 18 Port ETHERNET (10/100) |
| 5 Port SCART (AV/RGB,Y/C entrée) | 12 HDMI 3 (HDMI/DVI) | 19 Prises COMPOSANTES / AV |
| 6 Prise d'entrée d'ordinateur | 13 HDMI 4 (HDMI/DVI) | |
| 7 Prise d'entrée de l'antenne | 14 Entrée AUDIO pour DVI et PC (jack 3,5 mm) | |

ATTENTION

- Une pression sonore trop forte des écouteurs ou du casque peut entraîner une perte auditive.
- Ne mettez pas le volume à un niveau élevé. Les spécialistes de l'oreille déconseillent l'écoute prolongée à des niveaux sonores élevés.

Préparation

Accessoires fournis

Télécommande (x 1)



• Pile AAA (x 2)



• Mode d'emploi (le présent document)

• Attache de câble (x1)



• Socle (x1)

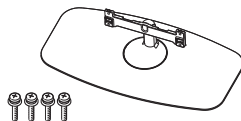

Pose de l'ensemble du socle

- Avant de poser (ou de retirer) le socle, débranchez le cordon secteur.
- Avant de procéder aux opérations, étendez un rembourrage sur la surface de travail sur laquelle vous placerez le téléviseur. Ceci lui évitera d'être endommagé.

ATTENTION

- **Fixez le socle dans le bon sens.**
- **Veillez à bien suivre les instructions. Un montage incorrect du socle peut entraîner la chute du téléviseur.**

Insertion du socle

- ① Insérez le socle dans les ouvertures sous le téléviseur (maintenez le socle afin qu'il ne tombe pas du bord de la surface de travail).
- ② Insérez et serrez les quatre vis dans les quatre trous de vis au dos du téléviseur.

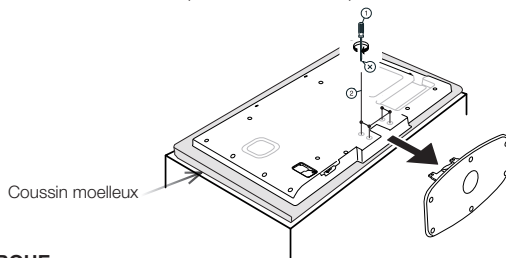

REMARQUE

- Pour retirer le socle, procédez aux étapes ci-dessus dans l'ordre inverse.

Accessoire en option

Les accessoires en option de la liste sont disponibles pour ce téléviseur couleur LCD. Vous les trouverez chez votre revendeur le plus proche.

- D'autres accessoires en option peuvent être disponibles dans un avenir proche. Lors de vos achats, lisez le catalogue le plus récent pour la compatibilité et vérifiez la disponibilité des accessoires.

Nb	Désignation	Numéro de pièce
1	Applique murale	AN-37AG5
2	Adaptateur Wi-Fi	AN-WUD630

Installation du téléviseur sur un mur

- **Ce téléviseur ne doit être installé sur un mur qu'avec l'applique pour montage mural disponible auprès de SHARP (tableau ci-dessus). Une installation instable et un risque de blessures graves pourraient résulter de l'utilisation d'autres appliques pour montage mural.**
- **L'installation du téléviseur couleur LCD demande des qualifications particulières et ne doit être effectuée que par un personnel de service qualifié. Nous vous conseillons de ne pas effectuer vous-même ce travail. SHARP décline toute responsabilité en cas de montage défectueux pouvant provoquer un accident ou des blessures.**
- Vous pouvez faire appel à un technicien de service qualifié et utiliser l'applique en option pour monter le téléviseur sur un mur.
- Pour utiliser ce téléviseur monté sur un mur, retirez d'abord le ruban adhésif en deux endroits à l'arrière du téléviseur, puis utilisez les vis fournies avec l'applique pour montage mural afin de la sécuriser à l'arrière du téléviseur.
- Lorsque vous montez le téléviseur sur un mur, il est recommandé de fixer le pied de soutien.

Préparation

Insertion des piles

Avant d'utiliser le téléviseur pour la première fois, insérez les deux piles AAA fournies. Lorsque les piles sont épuisées et que la télécommande ne fonctionne plus, remplacez les piles par des piles format AAA neuves.

- 1 Ouvrez le couvercle du compartiment des piles.
- 2 Insérez les deux piles format AAA fournies.
 - Placez les piles en faisant correspondre leurs bornes avec les indications (+) et (-) du compartiment.
- 3 Refermez le couvercle.

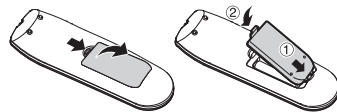

ATTENTION

Une utilisation incorrecte des piles peut entraîner une fuite de produits chimiques ou même une explosion. Veuillez à bien suivre les instructions ci-dessous.

- N'utilisez pas ensemble des piles de types différents. Les autres piles ont des caractéristiques différentes.
- N'utilisez pas ensemble des piles usagées et neuves. Ceci peut raccourcir la durée de vie des piles neuves ou provoquer des fuites des piles usagées.
- Retirez les piles dès qu'elles sont usées. Les produits chimiques s'écoulant d'une pile peuvent provoquer une allergie. En cas de fuite, essuyez soigneusement avec un chiffon.
- Les piles fournies avec l'appareil peuvent avoir une durée de vie plus courte que prévue en raison des conditions de stockage.
- Si vous n'avez pas l'intention d'utiliser la télécommande pendant une période prolongée, retirez les piles.
- Lorsque vous remplacez les piles, utilisez des piles au zinc-carbone plutôt que des piles alcalines.

Remarque sur la mise au rebut des piles :

Les piles fournies ne contiennent pas de matériaux dangereux, comme du cadmium, du plomb ou du mercure. Les réglementations sur les piles usagées stipulent que les piles ne doivent plus être jetées avec les ordures ménagères. Déposez gratuitement les piles usagées dans les bacs collecteurs indiqués mis en place à cet effet dans les magasins.

Utilisation de la télécommande

Utilisez la télécommande en la dirigeant vers le capteur de télécommande. Des objets placés entre la télécommande et le capteur peuvent gêner le bon fonctionnement de la télécommande.

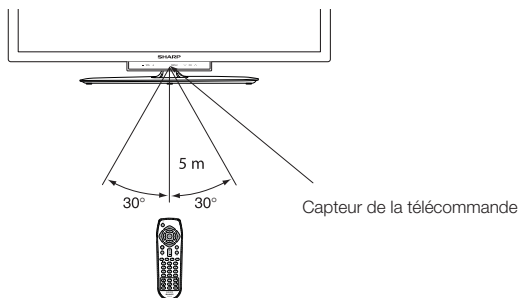

Précautions sur la télécommande

- N'exposez pas la télécommande à des chocs. Ne l'exposez pas non plus à des liquides et ne la placez pas dans des endroits très humides.
- N'installez pas, ni n'exposez la télécommande directement au soleil. La chaleur risquerait de la déformer.
- La télécommande pourrait ne pas fonctionner correctement si le capteur de la télécommande sur le téléviseur est directement exposé au soleil ou à un éclairage violent. Dans ce cas, modifiez l'angle de l'éclairage ou du téléviseur, ou rapprochez la télécommande du capteur de la télécommande.

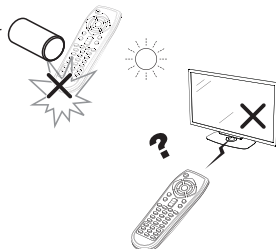

Guide rapide

Présentation de la première mise en service

Suivez une par une les étapes ci-dessous lorsque vous utilisez le téléviseur pour la première fois. Il se peut que certaines étapes ne soient pas nécessaires en fonction de l'installation et des raccordements de votre téléviseur.

1

Préparation

- 1 Branchez le câble d'antenne à la prise d'antenne (Page 8).

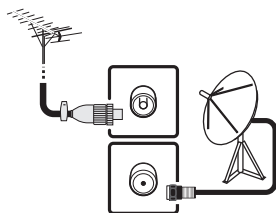

- 2 Au besoin, insérez la carte CA dans la fente CI pour voir les émissions cryptées (Page 8).

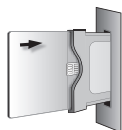

- 3 Branchez le cordon secteur (Page 8).

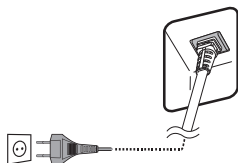

La forme de la prise peut varier dans certains pays.

2

Allumer le téléviseur et exécuter l'installation automatique

- 1 Allumez le téléviseur à l'aide de la touche (Page 10).

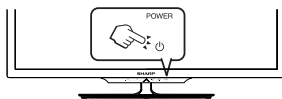

- 2 Exécutez l'installation automatique initiale (Page 9).

- ✓ Réglage de la langue, du pays, du type et de l'endroit du téléviseur.

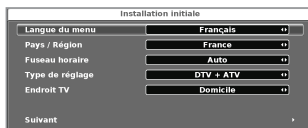

- ✓ Sélectionnez **Suivant**.



Lancer la recherche des chaînes

3

Regarder la télévision

- 1 **Félicitations ! Vous pouvez à présent regarder la télévision.**
- 2 Au besoin, ajustez l'antenne pour obtenir la meilleure réception de signal possible (Page 9).

Brancher des appareils externes

- 1 Branchez des appareils externes, comme un lecteur/enregistreur DVD, conformément aux instructions (Pages 13, 14 et 15).

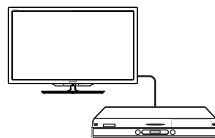

- 2 Branchez des appareils audio externes comme des enceintes/ amplificateurs conformément aux instructions (Pages 13, 14 et 15).

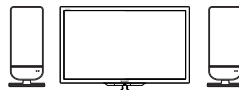

Avant de mettre le téléviseur sous tension

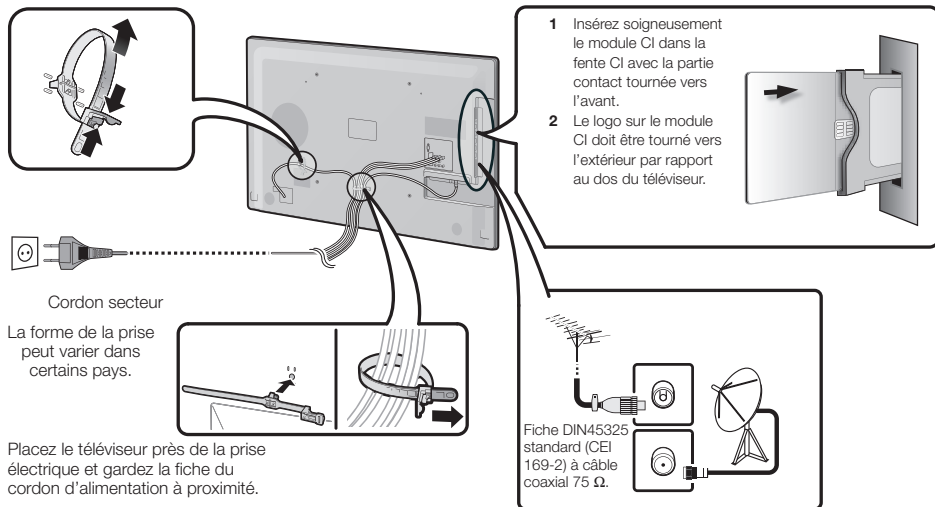

Insertion d'une carte CA

Un module d'interface commune (Module CI) et une carte CA doivent être insérés dans la fente CI de votre téléviseur pour recevoir des chaînes numériques cryptées. Le module CI et la carte CA ne sont pas fournis comme accessoires. Ils sont généralement disponibles auprès de votre revendeur.

Insertion de la carte CA dans le module CI

- 1 Avec la face portant la puce de contact dorée tournée vers le côté du module CI marqué du logo du fournisseur, enfoncez la carte CA dans le module CI aussi loin que possible. Notez le sens de la flèche imprimée sur la carte CA.

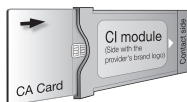

Insertion du module CI dans la fente CI

- 2 Insérez soigneusement le module CI dans la fente CI avec la partie contact tournée vers l'avant. Le logo sur le module CI doit être tourné vers l'extérieur par rapport au dos du téléviseur. N'exercez pas de force excessive. Veillez à ne pas plier le module ce faisant.

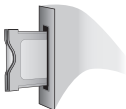

REMARQUE

- Assurez-vous que le module CI est correctement inséré.
- Ce menu est disponible uniquement pour les chaînes numériques.
- Il faut compter environ 30 secondes pour certifier la clé du produit lorsque vous insérez pour la première fois une carte CA dans le module CI compatible CI+. Ce processus peut échouer en l'absence d'une prise d'entrée d'antenne ou si vous n'avez pas jamais exécuté l'installation automatique.
- Le module CI compatible CI+ procède quelquefois à la mise à niveau de son microprogramme. Il se peut que vous ne receviez aucune image télévisée avant la mise à niveau. Seule la touche d'alimentation est utilisable pendant la mise à niveau.
- Le module CI compatible CI+ ne vous permet pas de regarder des programmes protégés contre la copie sur la sortie moniteur.
- Si le téléviseur affiche un message de confirmation pour la carte CA pendant la réception d'émissions compatibles CI+, suivez les invites à l'écran.

Vérification des informations du module CI

- 1 Appuyez sur **MENU** pour afficher le menu IMAGE.
- 2 Appuyez sur **◀/▶** pour sélectionner le menu CHAÎNE.
 - Le contenu de ce menu dépend du fournisseur du module CI.
- 3 Appuyez sur **▲/▼** pour sélectionner Menu CI, et appuyez sur **OK**.

Module

Les informations générales sur le module CI s'affichent.

Menu

Les paramètres de réglage de chaque carte CA s'affichent.

Enquête

Vous pouvez saisir ici des valeurs numériques, comme un mot de passe.

REMARQUE

Le contenu de chaque écran dépend du fournisseur du module CI.

Installation automatique initiale

L'assistant pour l'installation automatique initiale apparaît lorsque le téléviseur est mis sous tension pour la première fois après l'achat. Suivez les menus et procédez aux réglages nécessaires les uns après les autres.

Confirmez ce qui suit avant de mettre le téléviseur sous tension

- Le câble d'antenne est-il raccordé ?
- Le cordon secteur est-il branché ?

- 1 Appuyez sur **⏻** sur le téléviseur.
 - L'assistant pour l'installation automatique initiale apparaît.
- 2 Réglage de la langue de l'OSD. Appuyez sur **▲/▼/◀/▶** pour sélectionner la langue choisie.



- 3 Sélection du pays. Appuyez sur **▲/▼/◀/▶** pour sélectionner le pays ou région.
 - L'écran de réglage apparaît uniquement au cours de l'installation automatique initiale.
- 4 Sélectionnez le fuseau horaire.
- 5 Sélection des paramètres de diffusion des chaînes. Appuyez sur **▲/▼** pour sélectionner **Type de réglage**. Appuyez sur **◀/▶** pour sélectionner l'un des différents types de réseaux :

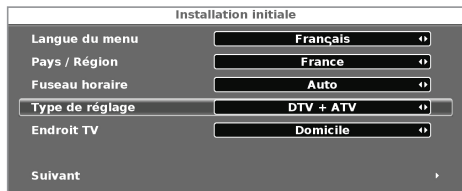

CADTV : diffusion numérique par câble.

ATV : diffusion analogique.

DTV : diffusion numérique.

DTV + ATV : diffusion numérique et analogique.

CADTV+ATV : diffusion par câble et analogique.

SADTV : diffusion par satellite.

SADTV + ATV : diffusion par satellite et analogique.

- 6 Sélection de l'emplacement du téléviseur. Appuyez sur **◀/▶** pour sélectionner où vous utiliserez ce téléviseur, et appuyez ensuite sur **OK**.
 - **DOMICILE** : pour une utilisation au domicile.

• **MAGASIN** : le mode **DYNAMIQUE** sera la valeur par défaut. Si le **Mode Image** est modifié, le téléviseur reviendra automatiquement au mode **DYNAMIQUE** si aucun signal n'est reçu du téléviseur ou de la télécommande pendant 30 minutes.

Si vous avez choisi **MAGASIN** par erreur, accédez aux **Réglages** → **Restaurer les réglages usine** → **OK** pour revenir automatiquement à l'écran initial.

7 Lancement de la recherche des chaînes.

Appuyez sur **▼** pour sélectionner **Suivant** et appuyez ensuite sur **OK**.

- Si vous souhaitez rechercher davantage d'émissions, exécutez Balayage manuel DTV (ou ATV, ou CADTV) à partir du menu CHAÎNE (page 22).
- Pour regarder à la fois des émissions analogiques et numériques, exécutez la recherche DTV+ATV ou CADTV+ATV.
- Il n'est pas possible de balayer le réseau numérique et le réseau numérique terrestre (TNT) en même temps.

8 Le téléviseur cherche, trie et mémorise toutes les chaînes de télévision recevables d'après leurs réglages et l'antenne raccordée.

- Pour annuler l'installation automatique initiale en cours, appuyez sur **END**.

REMARQUE

- Si vous éteignez le téléviseur après avoir effectué l'étape 4, l'assistant pour l'installation automatique initiale n'apparaît pas. La fonction d'installation automatique vous permet d'exécuter à nouveau l'installation dans le menu **Chaîne** (page 22).
- Si la France est sélectionnée dans l'option **Pays**, le code secret ne peut pas être ignoré.
- Une fois le réglage automatique achevé, le code secret par défaut est automatiquement défini sur « **3001** ». Pour modifier le code secret, reportez-vous au menu **Verrou** à la page 21.

Vérification de la qualité et de la force du signal

Si vous installez une antenne DVB-T/T2/S/S2 la première fois ou la déplacez, il est recommandé d'ajuster l'alignement de l'antenne pour avoir une bonne réception en vérifiant l'écran de réglage d'antenne.

- 1 Sélectionnez la chaîne à vérifier.
- 2 Appuyez sur **MENU**.
- 3 Appuyez sur **▶** pour sélectionner le menu **Chaîne** puis appuyez sur **OK**.
- 4 Appuyez sur **▲/▼** pour sélectionner **Informations du signal** puis appuyez sur **OK**.

Settings • Informations du signal	
Nom du service :	SDF
Service ID :	4
Multiplex :	TSID 0202, ONID 2114
Réseau :	(3002), "AAAAAAAAAAAAAAAABBBBB"
Niveau d'erreur de bit :	6.00
Force du signal :	100
Qualité du signal :	20

- 5 Positionnez et alignez l'antenne pour obtenir les valeurs maximales possibles de « Force du signal » et « Qualité du signal ».

REMARQUE

- Les valeurs « Force du signal » et « Qualité du signal » indiquent quand il est nécessaire de vérifier l'alignement correct de l'antenne.

Regarder la télévision

Opérations quotidiennes

Mise sous/hors tension

Allumer/éteindre le téléviseur

Appuyez sur  sur le téléviseur pour l'allumer. Éteignez-le en appuyant sur  sur le téléviseur.



REMARQUE

- Lorsque vous coupez l'alimentation à l'aide de  sur le téléviseur, les données EPG sont perdues.

- La disposition des ports peut varier selon le modèle.

Mode de veille

● Mise en mode de veille

Si le téléviseur est allumé (VOYANT BLEU), vous pouvez le mettre en veille en appuyant sur  sur la télécommande.

● Quitter le mode de veille

En mode de veille (VOYANT ROUGE), appuyez sur  sur la télécommande.

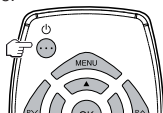

Statut de l'indicateur du téléviseur

Indicateur lumineux	Statut
Arrêt	Mise hors tension
Bleu	Mise sous tension
Rouge	Veille
Violet	Veille avec la fonction USB REC en programmation

REMARQUE

- Si vous prévoyez de ne pas utiliser le téléviseur pendant une période prolongée, veillez à retirer le cordon secteur de la prise électrique.
- Une faible quantité d'électricité est consommée même lorsque  est éteint.

Commutation entre les diffusions numériques, par câble et analogiques

- Appuyez sur « **TV/RADIO/FAV** » pour passer d'un mode à l'autre.



Changement de chaîne

Avec les touches **P/V** :



Avec les touches de 0 à 9 :

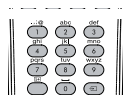

Sélection d'une source vidéo externe

Une fois la connexion établie, appuyez sur  pour afficher l'écran **Source Du Signal**, puis appuyez sur / pour sélectionner la source externe adaptée à l'aide de la touche **OK**.



Sélection de la langue audio



● Mode DTV/CADTV/SAT :

Vous pouvez sélectionner la langue audio parmi les langues d'émission disponibles. Appuyez sur **MENU** et sélectionnez les paramètres **AUDIO** ; appuyez sur  pour sélectionner **Langues audio** et appuyez sur  pour naviguer parmi les langues disponibles.

REMARQUE

- Les rubriques sélectionnables varient selon les émissions reçues.

● Mode ATV :

Appuyez sur **MENU** et sélectionnez les paramètres **AUDIO** ; appuyez sur  pour sélectionner **Langues audio** et appuyez sur  pour naviguer comme illustré dans les tableaux suivants :

Sélection d'émissions NICAM TV	
Signal	Rubriques sélectionnables
Stéréo	NICAM STÉRÉO, MONO
Bilingue	NICAM CH A, NICAM CH B, NICAM CH AB, MONO
Monaural	NICAM MONO, MONO
Sélection d'émissions A2 TV (IGR)	
Signal	Rubriques sélectionnables
Stéréo	STÉRÉO, MONO
Bilingue	CH A, CH B, CH AB
Monaural	MONO

REMARQUE

- Si aucun signal n'est reçu, le mode audio affiche MONO.

Sélection de la langue des sous-titres

● Mode DTV/CADTV/SAT :

Appuyez sur la touche **SUBTITLE** pour activer ou désactiver les sous-titres disponibles dans l'émission et choisir la langue parmi celles disponibles.



● Mode ATV :

Les sous-titres disponibles pour l'émission sont activés ou désactivés en appuyant sur la touche **SUBTITLE**.

Regarder la télévision

EPG

EPG est une liste de programmes qui s'affiche à l'écran. Avec EPG, vous pouvez consulter la programmation des chaînes numériques, voir des informations détaillées sur ces événements, syntoniser sur un événement actuellement à l'antenne et programmer une minuterie pour des événements futurs.

Sélection d'un programme à l'aide d'EPG

Opérations de base

Les illustrations de cette page sont expliquées au moyen des services à trois chiffres.

● Afficher/Fermer l'écran EPG

Appuyez sur **EPG**.

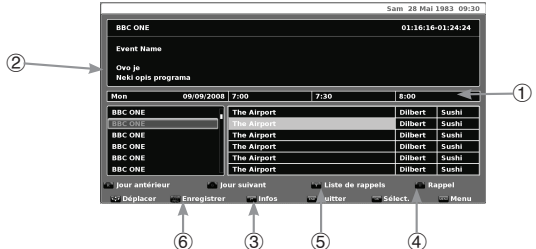
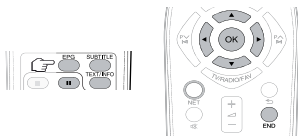

● Sélection d'un programme

① Sélectionnez la plage horaire

- Appuyez sur **◀/▶** pour sélectionner la plage horaire à explorer, puis appuyez sur **OK**.
- Continuez d'appuyer sur **▶** pour afficher les programmes de la plage horaire suivante.

② Sélectionnez le programme de votre choix

- Appuyez sur **▲/▼** pour sélectionner le programme de votre choix, puis appuyez sur **OK**.
- Si **▲** ou **▼** s'affiche à gauche des programmes, continuez à appuyer sur **▲/▼** pour passer à l'écran suivant ou précédent.
- Appuyez sur **END** pour quitter l'EPG.

Autres fonctions d'EPG

③ Consulter les informations d'un programme

- 1 Appuyez sur **▲/▼/◀/▶** pour sélectionner le programme à consulter.
- 2 Appuyez sur **Ⓡ**.

Informations sur le programme

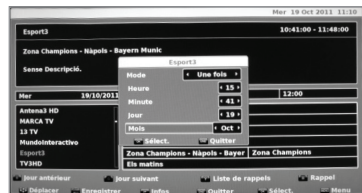
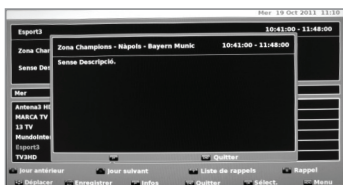

⑤ Fonction Liste de rappels

- 1 Appuyez sur la touche **JAUNE** pour afficher tous les rappels programmés.
- 2 Appuyez sur **▲/▼/◀/▶** pour sélectionner un rappel, puis pour l'effacer, appuyez sur la touche **ROUGE**.

- 3 Appuyez sur **Ⓡ** pour revenir à l'EPG.

④ Fonction Rappel

- 1 Sélectionner la chaîne qui émet le programme à rappeler.
- 2 Appuyez sur la touche **BLEUE** de la télécommande.
- 3 À l'aide des touches **▲/▼/◀/▶**, sélectionnez le mode, l'heure, les minutes, le jour et le mois du programme à rappeler. Appuyez sur **OK**.



⑥ Fonction Enregistrer

Appuyez sur la touche **USB REC** (télécommande) pour régler les paramètres d'enregistrement. Voir le mode **Enregistrement sous minuterie** à la page 34.

Regarder la télévision

Télétexte

Qu'est-ce que le Télétexte ?

Le Télétexte transmet des pages d'informations et de jeux aux téléviseurs dotés d'un équipement spécial. Votre téléviseur reçoit les signaux Télétexte émis par des stations de télévision et les décode en format graphique pour les visionner. Les informations, le bulletin météo et les nouvelles sportives, les cours de la Bourse et les programmes des émissions font partie des nombreux services disponibles.

Activer/désactiver le Télétexte

- 1 Sélectionnez une chaîne télévisée ou une source externe fournissant un programme télétexte.
- 2 Appuyez sur **TEXT/INFO** pour afficher le Télétexte.
 - De nombreuses chaînes utilisent le système d'exploitation TOP, tandis que certaines utilisent le FLOF (CNN, par ex.). Votre téléviseur prend en charge ces deux systèmes. Les pages sont divisées en groupes de thèmes et en thèmes. Une fois passé au Télétexte, un maximum de 1 000 pages sont mémorisées pour un accès rapide.
 - À chaque fois que vous appuyez sur **TEXT/INFO**, l'écran change comme indiqué ci-dessous.
 - Si vous sélectionnez un programme sans signal Télétexte, le message « Pas de Télétexte disponible » s'affiche.
 - Le même message s'affiche dans d'autres modes si aucun signal Télétexte n'est disponible.

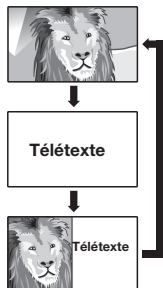

REMARQUE

- Le Télétexte ne sera pas opérationnel si le type de signal sélectionné est RVB.

Touches pour les opérations du télétexte

Lors de la visualisation du Télétexte appuyez sur le bouton **OK** pour faire apparaître les boutons du Télétexte à l'écran.

Touches	Description
P^/V	Numéro de page suivant ou précédent.
Couleur (R/G/Y/B)	Sélectionnez un groupe ou un bloc de pages affichées dans les parenthèses en couleur en bas de l'écran en appuyant sur la couleur correspondante (R/G/Y/B) de la télécommande.
0-9	Sélectionnez directement une page de 100 à 899 à l'aide des touches numériques de 0 à 9 .
(Haut/Bas/Entier)	Commutez l'image du télétexte sur Haut, Bas ou Entier.
(Afficher le télétexte masqué)	Révèle ou masque les informations masquées, comme la réponse d'un jeu.
(Geler/Maintenir)	Interrompt la mise à jour automatique des pages télétexte ou libère le mode de maintien.
Pour consulter les sous-pages	Mode TXT : révèle ou cache les sous-pages. <ul style="list-style-type: none">• Touche ◀ : pour revenir à la sous-page précédente.• Touche ▶ : pour avancer à la sous-page suivante.• Touche OK : affiche un menu avec deux commandes utilisateur (taille et index).<ul style="list-style-type: none">• Touche rouge : interdit la mise à jour de la page Télétexte.• Touche verte : affiche les informations masquées de la page Télétexte.• Touche jaune : appuyez une fois pour afficher la moitié supérieure de l'écran. Appuyez une seconde fois pour afficher la moitié inférieure de l'écran. Appuyez une troisième fois pour ramener la page à sa taille normale.• Touche bleue : affiche la page d'index. <p>En appuyant sur la touche OK lorsque le menu est affiché à l'écran, celui-ci disparaît.</p> <p>Veillez noter que lorsque ce menu est affiché à l'écran, les pages liées ne peuvent pas être sélectionnées.</p>
(Information)	Affiche la page principale.

Utilisation de l'application MHEG-5 (Royaume-Uni uniquement)

Certains services proposent des programmes avec l'application codée MHEG, pour une expérience DTV/CADTV interactive.

Si elle est fournie, l'application MHEG-5 démarre lorsque vous appuyez sur **TEXT/INFO**.

Raccordement d'appareils externes

● Avant le raccordement...

- Veuillez à éteindre le téléviseur et tous les autres appareils avant de procéder à des raccordements.
- Branchez fermement un câble à une ou plusieurs prises.
- Lisez attentivement le mode d'emploi de chaque appareil externe pour consulter les méthodes de raccordement possibles. Ceci vous aidera à obtenir la meilleure qualité audiovisuelle possible et à optimiser le potentiel de votre téléviseur et de l'appareil raccordé.

Présentation des branchements

Le téléviseur est doté des prises présentées ci-dessous. Trouvez le câble correspondant à la prise du téléviseur et raccordez l'appareil.

REMARQUE

- Les câbles illustrés aux pages 13, 14 et 15 sont en vente dans le commerce.

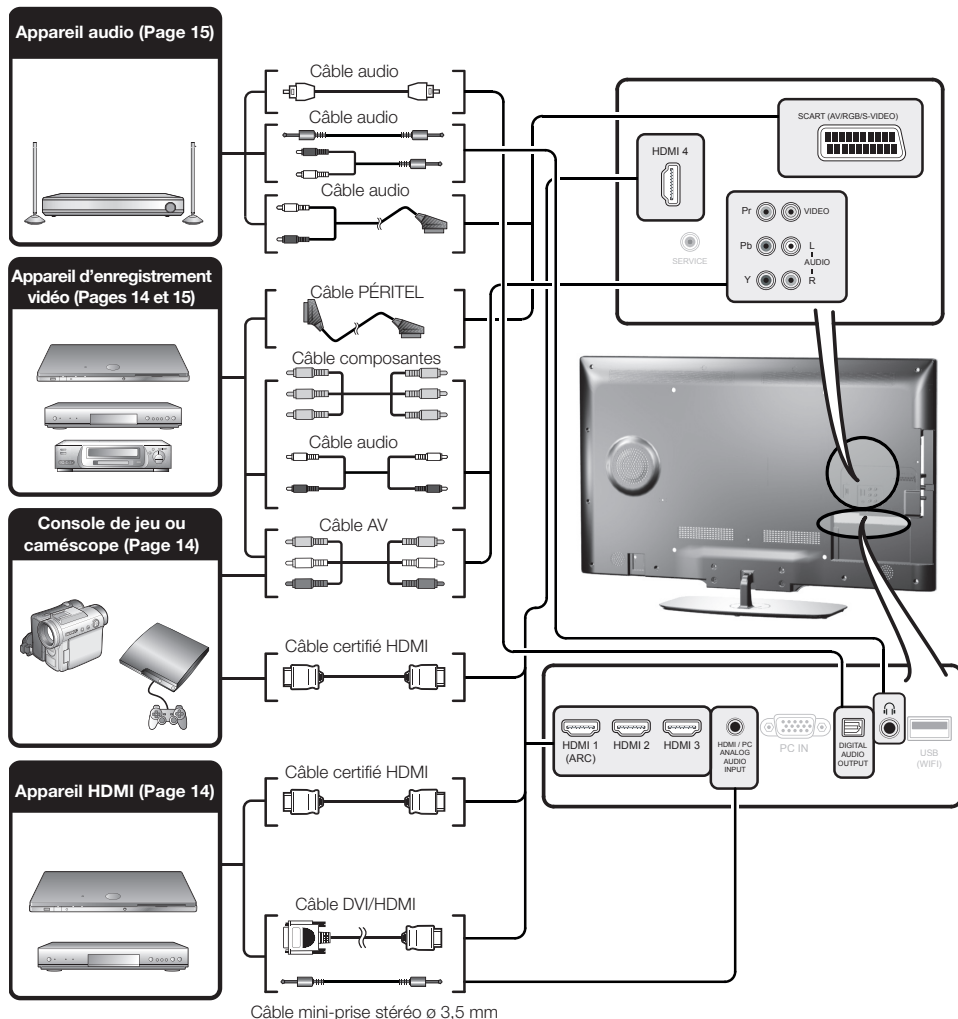

Raccordement d'appareils externes

Connexion HDMI

Exemple d'appareils raccordables

- Lecteur/enregistreur DVD
- Lecteur/enregistreur Blu-ray
- Console de jeu

Grâce aux connexions HDMI, la transmission vidéo et audio numérique est possible par l'intermédiaire d'un câble de raccordement à partir d'un lecteur/enregistreur. Les données audio et vidéo numériques sont transmises sans compression de données, ne perdant ainsi rien de leur qualité. La conversion analogique/numérique n'est plus nécessaire sur les appareils raccordés au téléviseur, éliminant ainsi les pertes de qualité.

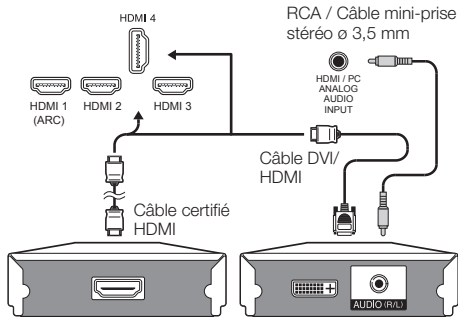

Conversion DVI/HDMI

Les signaux vidéo numériques d'un DVD peuvent également être lus par l'intermédiaire d'une connexion HDMI compatible grâce à un câble HDMI. Le son doit être fourni séparément.

- Lors du branchement d'un câble DVI/HDMI à la prise HDMI, l'image peut ne pas s'afficher correctement.
- HDMI et DVI utilisent la même méthode de protection contre la copie HDCP.
- Pour le branchement du câble DVI, un adaptateur (non fourni) est nécessaire.

REMARQUE

- Un bruit vidéo peut apparaître en fonction du type de câble HDMI utilisé. Veillez à utiliser un câble HDMI certifié.
- Lors de la lecture des images HDMI, le format le mieux adapté à l'image sera automatiquement détecté et sélectionné.

Signaux vidéo pris en charge :

576i, 576p, 480i, 480p, 1080i, 720p, 1080p

Connexion Composantes

Exemple d'appareils raccordables

- Magnétoscope
- Lecteur/enregistreur DVD
- Lecteur/enregistreur Blu-ray

Vous bénéficierez d'une restitution fidèle des couleurs et d'images de grande qualité en raccordant un lecteur/enregistreur DVD ou un autre appareil via la prise COMPOSANTES / AV.

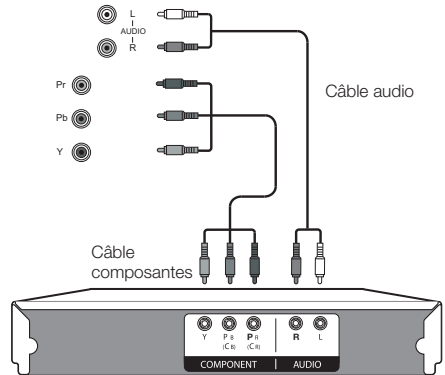

Connexion VIDÉO

Exemple d'appareils raccordables

- Magnétoscope
- Lecteur/enregistreur DVD
- Lecteur/enregistreur Blu-ray
- Console de jeu
- Caméscope

Vous pouvez utiliser la prise COMPOSANTES / AV pour brancher une console de jeu, un caméscope, un lecteur/enregistreur DVD et un autre appareil.

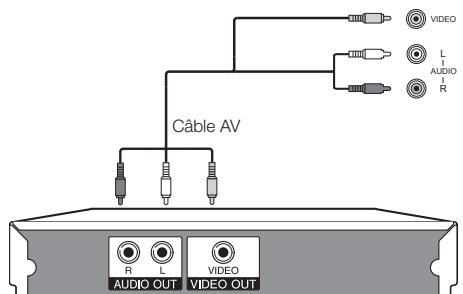

Raccordement d'appareils externes

Connexion PÉRITEL

Exemple d'appareils raccordables

- Magnétoscope • Décodeur
- Lecteur/enregistreur DVD

Câble PÉRITEL

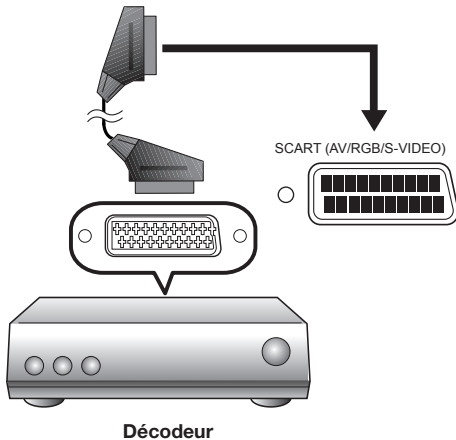

REMARQUE

- Dans le cas où le décodeur nécessite un signal du téléviseur, assurez-vous de sélectionner la prise d'entrée appropriée dans la Liste des sources (Page 10).

Raccordement d'enceintes/ amplificateur

Exemple d'appareils raccordables

- Raccordement d'un amplificateur avec une entrée audio numérique

Raccordez un amplificateur avec des enceintes externes comme illustré ci-dessous.

Câble audio optique

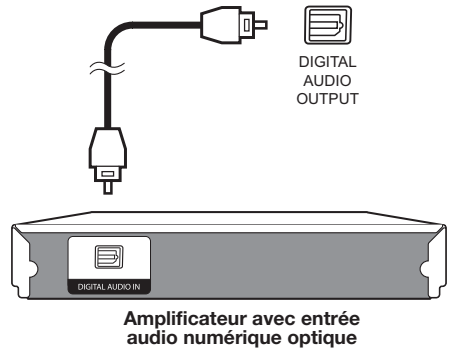

• Après connexion

Réglage de la sortie audio numérique

Après avoir raccordé un amplificateur avec entrée audio numérique optique, il est recommandé de régler un format de sortie audio compatible avec le programme que vous regardez ou l'appareil raccordé.

Accédez à MENU > Audio > Mode SPDIF > et sélectionnez PCM ou Dolby Digital.

REMARQUE

- Lorsque vous réglez cette option sur Dolby Digital, et que vous recevez le format audio Dolby Digital ou Dolby Digital Plus, le son Dolby Digital est émis en sortie. Autrement, un son PCM est émis en sortie.
Lorsque vous réglez cette option sur PCM, le son PCM est émis indépendamment du format audio reçu.

Branchement d'un ordinateur

Raccordement d'un ordinateur

Connexion HDMI (DVI)

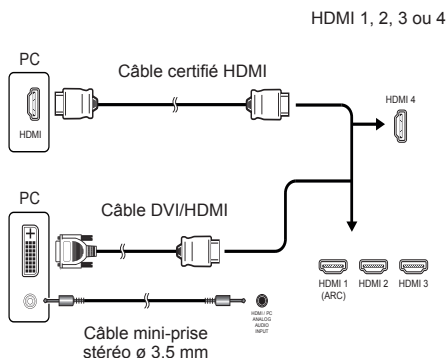

● Après connexion

- Si, après avoir raccordé un ordinateur au téléviseur via un câble HDMI, l'audio ne fonctionne pas, vous devez raccorder un câble audio mini-prise stéréo 3,5 mm conformément à l'illustration ci-dessus.
- Après le raccordement d'un ordinateur au téléviseur via un câble DVI, il est aussi nécessaire de raccorder un câble audio mini-prise stéréo 3,5 mm conformément à l'illustration ci-dessus.

Connexion analogique

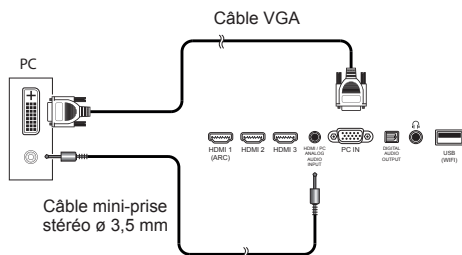

Câble de conversion DVI/VGA

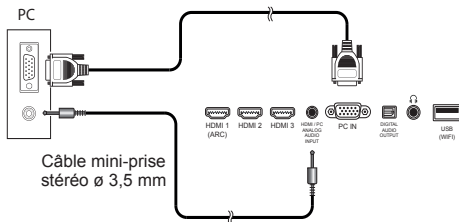

REMARQUE

- Pour utiliser la connexion PC-IN, il est nécessaire de brancher un câble audio.

Sélection du format d'image

Vous pouvez sélectionner la taille de l'image.

- 1 Appuyez sur la touche **MENU** de la télécommande, puis sur **OK**.
- 2 Appuyez sur la touche **▼** pour sélectionner **Paramètres vidéo avancés**, puis appuyez sur **OK**.
- 3 Appuyez sur la touche **▼** pour sélectionner **Format d'image**, puis appuyez sur **OK**.
- 4 Appuyez sur la touche **▼** pour sélectionner la rubrique désirée, puis appuyez sur **OK**.

Exemple

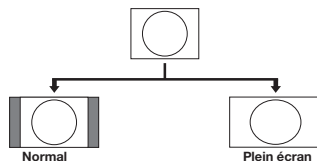

Rubrique	
Auto	La taille de l'image est réglée automatiquement.
Plein écran	L'image remplit entièrement l'écran.
Point par point	Affiche une image avec le même nombre de pixels sur l'écran.





REMARQUE

- Raccordez l'ordinateur avant de procéder aux réglages.
- La taille d'image sélectionnable dépend du type de signal d'entrée.
- Le réglage **Format d'image** est seulement disponible pour les signaux analogiques via le port PC-IN.

Branchement d'un ordinateur

Réglage automatique de l'image de l'ordinateur

Cette fonction permet de régler automatiquement l'écran à sa meilleure condition possible lorsque les prises analogiques du téléviseur et de l'ordinateur sont raccordées avec un câble de conversion DVI/VGA, etc., en vente dans le commerce.





1. Appuyez sur  pour sélectionner **PC-RGB** dans la **Liste des sources**, puis appuyez sur **OK**.
2. Appuyez sur la touche **MENU**.
3. Appuyez sur la touche  pour sélectionner **Paramètres**, puis appuyez sur **OK**.
4. Appuyez sur la touche  pour sélectionner **Réglage des entrées** puis appuyez sur **OK**.
5. Appuyez sur la touche  pour sélectionner **Paramètres PC**, puis appuyez sur **OK**.
6. Appuyez sur la touche  pour sélectionner **Position auto.**, puis appuyez sur **OK**.

REMARQUE





- Lorsqu'un ordinateur est connecté et que la source **PC-RGB** est sélectionnée, le **Position auto** est exécuté automatiquement.
- Le **Position auto** risque d'échouer si l'image de l'ordinateur est de faible résolution, a des bords indéfinis (noirs) ou est déplacée sans exécuter **Position auto**.
- Veillez à brancher l'ordinateur sur le téléviseur et à le mettre sous tension avant de lancer **Position auto**.
- La fonction **Position auto** ne peut être exécutée que lorsque des signaux analogiques d'entrée sont reçus par la prise « PC IN ».

Réglage manuel de l'image de l'ordinateur

En temps normal, vous pouvez régler facilement l'image s'il est nécessaire de changer sa position avec la fonction **Position auto**. Dans certains cas, toutefois, un réglage manuel est nécessaire pour optimiser l'image.

1. Appuyez sur  pour sélectionner **PC-RGB** dans la **Liste des sources**, puis appuyez sur **OK**.
2. Appuyez sur la touche **MENU**.
3. Appuyez sur la touche  pour sélectionner **Paramètres**, puis appuyez sur **OK**.
4. Appuyez sur la touche  pour sélectionner **Réglage des entrées** puis appuyez sur **OK**.
5. Appuyez sur la touche  pour sélectionner **Paramètres PC**, puis appuyez sur **OK**.

Paramètres • Paramètres PC	
Position h.	50
Position v.	50
Phase	50
Horloge	50
Position auto.	>
Réinitialiser les paramètres	>

6. Appuyez sur  /  pour sélectionner la rubrique de réglage spécifique.
7. Appuyez sur  /  pour régler la rubrique sur la position désirée.

Rubrique	
Position h.	Centre l'image en la déplaçant vers la gauche ou la droite.
Position v.	Centre l'image en la déplaçant de haut en bas.
Phase	Ajuste l'image lorsque les caractères ont de faibles contrastes ou que l'image scintille.
Horloge	Ajuste l'image lorsqu'elle scintille et affiche des lignes verticales.
Position auto.	Règle l'image automatiquement.
Réinitialiser les paramètres	Revient à l'image d'origine.

REMARQUE

- Les options **Paramètres PC** du menu **Paramètres** ne peuvent être ajustées que lorsque des signaux analogiques d'entrée sont reçus via le port PC-IN.
- Selon la résolution, la plage manuelle verticale/horizontale peut varier.

Tableau de compatibilité des ordinateurs

	Résolution	Fréquence horizontale	Fréquence verticale
VGA	640 × 480	31,5 kHz	60 Hz
VGA	720 × 400	31,47 kHz	70 Hz
SVGA	800 × 600	37,9 kHz	60 Hz
XGA	1 024 × 768	48,4 kHz	60 Hz
WXGA	1 360 × 768	47,7 kHz	60 Hz
SXGA	1 280 × 1 024	64,0 kHz	60 Hz
SXGA+	1 400 × 1 050	65,3 kHz	60 Hz
UXGA	1 600 × 1 200	75,0 kHz	60 Hz
1080p	1 920 × 1 080	67,5 kHz	60 Hz

VGA, SVGA, XGA, WXGA, SXGA, SXGA+ et UXGA sont des marques déposées d'International Business Machines Corporation.

REMARQUE

- Ce téléviseur n'a qu'une compatibilité informatique limitée, ainsi, un fonctionnement correct ne peut être garanti que si la carte vidéo est en conformité exacte avec la norme VESA 60 Hz. Toute variante à cette norme entraînera des déformations de l'image.

Utilisation des menus

Qu'est-ce que le menu ?

- Il est nécessaire d'afficher l'OSD pour procéder aux réglages du téléviseur. L'OSD pour les réglages s'appelle MENU.
- Le MENU permet d'effectuer divers réglages et ajustements.
- Le MENU peut être utilisé avec la télécommande et les touches de commande du téléviseur.

Opérations courantes

1

Afficher l'écran du menu

Appuyez sur **MENU** pour afficher l'écran MENU.



2

Sélectionner une rubrique

Appuyez sur **▲/▼/◀/▶** pour sélectionner/ajuster le menu désiré, définissez la rubrique au niveau désiré, puis appuyez sur **OK**.

Appuyez sur **MENU** pour revenir à la page MENU précédente.

● Sélection dans le MENU

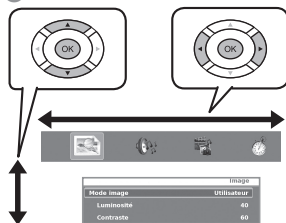

● Sélection des options

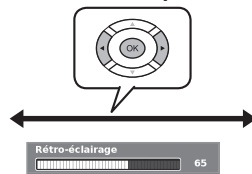

3

Quitter l'écran du menu

Pour quitter l'écran MENU, appuyez sur **END** avant la fin de l'opération.

REMARQUE

- Les options du MENU varient selon les modes d'entrée sélectionnés, mais les marches à suivre sont les mêmes.
- Les écrans du mode d'emploi ne sont présentés qu'à titre explicatif (certains sont agrandis, d'autres coupés) et peuvent légèrement varier des écrans réels.
- Les rubriques grisées ne peuvent pas être sélectionnées.

Opérations sans télécommande (avec les touches de commande du téléviseur)

Cette fonction s'avère pratique lorsque la télécommande n'est pas à portée de main.

- 1 Appuyez sur **MENU** pour afficher l'écran MENU initial, ou pour revenir à l'écran MENU précédent.
- 2 Appuyez sur **CH▲/▼** au lieu de **▲/▼** ou **◀/▶** au lieu de **◀/▶** pour sélectionner la rubrique.
- 3 Appuyez sur **↵** ou ouvrez un nouveau niveau de MENU ou acceptez le paramètre.

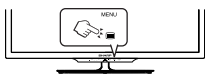

REMARQUE

- L'écran MENU disparaît au bout de quelques secondes d'inactivité.

À propos de l'affichage du guide

L'affichage du guide en haut de l'écran présente la barre de menu.



- | | | |
|--------------|-----------|------------|
| 1 Image | 4 Horaire | 7 Réglages |
| 2 Audio | 5 Verrou | |
| 3 Multimédia | 6 Chaînes | |

L'affichage du guide en bas de l'écran présente les opérations sous la forme d'OSD.



La barre ci-dessus est un guide opérationnel pour la télécommande. La barre change d'après chaque écran de réglage du menu.

Réglages de base

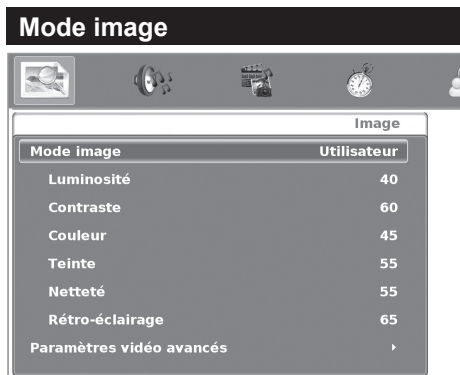

Image Réglages de l'image

● Mode image

Cette fonction vous donne plusieurs options d'affichage afin de répondre au mieux à l'environnement du système, susceptible de varier selon des facteurs de luminosité, du type de programme visionné ou du type d'entrée de l'image depuis un équipement externe. Sélectionnez la configuration de votre choix. Les options disponibles incluent :

DYNAMIQUE → STANDARD → SPORTS → ECO → CINEMA
→ UTILISATEUR → ↻

Lorsque le **Mode image** est défini sur **Utilisateur**, vous pouvez régler l'image selon vos préférences. Consultez le tableau des paramètres suivants.

Options de réglage

Réglage sélectionné	Touche ◀	Touche ▶
Luminosité	Diminue la luminosité	Augmente la luminosité
Contraste	Diminue le contraste	Augmente le contraste
Couleur	Diminue l'intensité de la couleur	Augmente l'intensité de la couleur
Teinte	Les tons chair deviennent plus rouges	Les tons chair deviennent plus verts
Netteté	Adoucit les détails	Souligne les détails
Rétro-éclairage	L'écran s'assombrit	L'écran s'éclaire
Paramètres vidéo avancés	Ce téléviseur propose différentes fonctions afin d'optimiser la qualité de l'image. Consultez le tableau suivant.	

	Réglage sélectionné	Touche ◀	Touche ▶
Paramètres vidéo avancés	Format d'image	Navigue entre différentes tailles d'image. Voir page 26.	
	Couleur Température	Ajuste la température de couleur pour rendre la meilleure image blanche : froide, normale, chaude.	
	Réduction du bruit*	Optimise la qualité de l'image (parmi différentes options).	
	Rétro-éclairage dynamique	Ajuste la luminosité de l'écran selon le contenu de l'image.	
	Mode film	Détection automatique d'une source basée sur un film et recrée chaque arrêt sur image pour une qualité d'image haute définition.	
	Mouvements avancés	Réduit le flou en mouvement.	

* Cette option peut ne pas être disponible selon le type de signal d'entrée.

Réglages de base

Paramètres audio

Audio	
Mode audio	Musique
Balance	0
Aigus	60
Basses	60
Son à effet surround	Activer
Volume automatique	Arrêt
Mode SPDIF	PCM
Voix claire	Activer
Accentueur de graves	Activer
Volume casque	50
Langues audio	▶

Surround

Réglages audio

Lorsque le **Mode Audio** est défini sur **Utilisateur**, le son peut être réglé selon vos préférences. Consultez le tableau des paramètres suivants.

Options de réglage

Réglage sélectionné	Touche ◀	Touche ▶
Balance	Augmente le son du haut-parleur gauche	Augmente le son du haut-parleur droit
Aigus	Diminue les aigus	Augmente les aigus
Basses	Diminue les basses	Augmente les basses
Son à effet Surround	Arrêt	Activer
Volume auto	Arrêt	Activer
Mode SPDIF	(PCM) Active la sortie audio numérique	Dolby Digital
Voix claire	Arrêt	Activer
Accentueur de graves	Arrêt	Activer

- **Mode audio**
Sélectionnez la configuration que vous souhaitez. Les options disponibles incluent : STANDARD → MUSIQUE → CINÉMA → SPORTS → UTILISATEUR
- **Son à effet surround**
Cette fonction permet de profiter d'un son enveloppant.
- **Volume automatique**
Pour égaliser les changements brusques de volume, entre les différentes chaînes ou entre une émission et ses pauses commerciales, par exemple.
- **Mode SPDIF**
Sortie audio numérique.
- **Voix claire**
Cette fonction souligne le discours par rapport au son d'arrière-plan pour une plus grande netteté.
- **Accentueur de graves**
Cette fonction permet de profiter de basses accentuées.
- **Volume casque**
Commande du volume du casque.
- **Langues audio**
Pour sélectionner la langue audio parmi celles disponibles. Voir page 10.

Multimédia

Multimédia	
AQUOS NET	▶
Media Player	▶
Paramètres du lecteur multimédia	▶
USB REC	▶
Votre réseau local(*)	

(*) Le nom de votre réseau local apparaîtra une fois détecté.

Multimédia

Menu multimédia

- **AQUOS NET**
Pour accéder aux services Internet.
- **Media Player**
Accès au menu multimédia. (Voir page 27)
- **Paramètres du lecteur multimédia**
Ce téléviseur permet de lire la vidéo à la demande (DivX® VOD). Il vous faut enregistrer le téléviseur avant de pouvoir lire des contenus DivX®. Pour cela, confirmez votre code d'enregistrement.
- **Enregistrement VOD DivX®**
Pour activer cette option, vous devez enregistrer le code sur www.divx.com/vod, télécharger le fichier journal VOD et le reproduire sur le téléviseur.
- **Résiliation de l'enregistrement VOD DivX®**
Affiche le code de désactivation nécessaire pour résilier le téléviseur sur www.divx.com/vod.
- **Aperçu vidéo**
En activant cette option, vous pouvez consulter un aperçu de la vidéo sélectionnée dans une petite fenêtre à l'écran.
- **USB REC**
 - **Programmation USB REC manuelle**
Vous permet de programmer l'enregistrement de programmes.
 - **Liste des enregistrements USB REC programmés**
Vous permet de visualiser les programmes enregistrés.
 - **Liste enregistrée USB REC**
Vous permet de voir la liste des programmes enregistrés.
 - **Réglages USB REC**
En activant cette option, les réglages disque, le test de vitesse et l'espace disque réservé pour cette fonction.
- Consultez l'utilisation détaillée de l'enregistrement **USB REC** à la page 35.
- **Votre réseau local**
Votre réseau local est disponible dans le menu **Multimédia** à condition d'être connecté au téléviseur via le port Ethernet ou via Wi-Fi (accessoire en option, voir page 5). Consultez la rubrique **Configuration réseau** pour en savoir plus (page 31).

Réglages de base

Réglages horaires



Ce réglage vous permet configurer ou d'afficher les fonctions suivantes : horloge, arrêt / activation et minuterie.



Heure

Réglages horaires

● Horloge

Cette fonction permet afficher l'information de l'horloge (jour/mois/année/heure/minutes). Cette option ne permet pas de modifier l'heure ou la date.

● Arrêt

Cette fonction vous permet programmer l'heure à laquelle le téléviseur se met en mode de veille.

● Activer

Vous permet programmer l'heure à laquelle le téléviseur doit s'allumer.

● Minuterie

Vous permet de régler l'arrêt automatique du téléviseur dans : 10 min, 20 min, 30 min, 60 min, 90 min, 120 min, 180 min ou 240 min.

REMARQUE

- Sélectionnez Arrêt pour annuler la minuterie d'extinction.
- Une fois la durée réglée, le décompte est automatiquement lancé.
- La dernière minute s'affiche seconde par seconde.

● Pas d'opération arrêt

Le téléviseur passera automatiquement en mode de veille si aucune opération n'est effectuée pendant 3 heures.

● Aucun signal arrêt

Lorsque cette fonction est activée, le téléviseur se met automatiquement en veille si aucun signal n'est reçu pendant 10 minutes.

En mode PC, en l'absence de signal, le téléviseur passe en mode veille au bout de 15 secondes.

● Fuseau horaire

Cette fonction permet régler le fuseau horaire.

● Horaire d'été

Cette fonction permet passer automatiquement à l'heure d'été (auto, activer, arrêt).

Paramètres du verrou



Verrou

Verrou de programmes

Cette fonction vous permet d'utiliser un code secret pour verrouiller certains programmes et réglages.

Le mot de passe est obligatoire pour accéder à ce menu (mot de passe par défaut : 3001).

● Censure parentale

Cette fonction vous permet de contrôler et empêcher les enfants de voir certains programmes DTV/CADTV/SADTV (Série LE542 uniquement), selon leur catégorie d'âge.

La chaîne émettrice fournit cette classification.

● Mot de passe

Vous pouvez changer le mot de passe. Appuyez sur **OK** et saisissez le nouveau mot de passe. Pour confirmer, quittez le menu **Verrou**.

● Verrouiller programme

Le mot de passe est nécessaire pour verrouiller un programme.

1 Sélectionner le ou les programmes à verrouiller et appuyez sur la touche **VERTE**. Un verrou s'affiche en regard de la chaîne bloquée dans la liste.

2 Appuyez sur **End** pour sortir.

Cette option introduit votre sélection dans une liste de programmes bloqués.

REMARQUE

- Quand un programme est verrouillé, le menu de syntonie se bloque aussi pour empêcher la recherche de chaînes.
- Pour regarder une chaîne verrouillée, il est nécessaire de saisir le mot de passe. Lorsque vous sélectionnez une chaîne verrouillée, une invite vous permettant de saisir le code secret apparaît.
- Pour débloquer un programme verrouillé, répétez les étapes ci-dessus.

Réglages de base

Réglages des chaînes

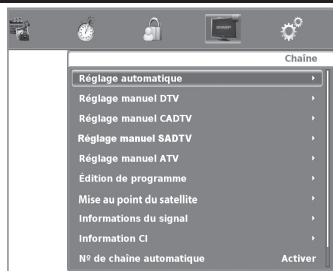

Chaîne Réglages des chaînes

Permet reconfigurer les réglages des chaînes après l'installation automatique initiale.

Installation des chaînes

● Réglage automatique

Cette fonction permet de sélectionner le pays et d'effectuer le réglage automatique des chaînes numériques, par câble, par satellite (Série LE542 uniquement) ou analogiques individuellement.

● Réglage manuel DTV

Permet de régler manuellement les chaînes numériques.

● Réglage manuel CADTV

Permet d'ajouter des nouveaux services du câble manuellement. Ce paramètre s'affiche après une recherche des émissions par câble.

● Réglage manuel SADTV (Série LE542 uniquement)

Permet d'ajouter de nouveaux services par satellite, manuellement.

Ce paramètre s'affiche après une recherche des émissions par satellite. Voir page suivante.

● Réglage manuel ATV

Permet de régler manuellement les chaînes analogiques.

● Édition de programme

Permet de déplacer, effacer ou ignorer des chaînes, et de configurer une liste de chaînes favorites.

Sélectionnez la chaîne à réorganiser et appuyez sur **◀/▶** pour basculer entre **Visible**, **Ignorer** (pour l'ignorer) et **Favorite** (pour l'ajouter à la liste des favorites). Appuyez sur la touche **ROUGE** pour l'effacer, la touche **JAUNE** pour la déplacer (utilisez **◀/▶** pour déplacer les pages de la liste des chaînes vers le haut ou le bas) ou la touche **VERTE** pour la renommer.

REMARQUE

● Si vous appuyez sur **FAV** en dehors de tout menu de réglage, la liste des chaînes favorites apparaît à l'écran.

● Édition satellite (Série LE542 uniquement)

Vous permet d'ajuster les propriétés satellite.

● Informations du signal (EPG)

Présente la force et la qualité du signal.

● Information CI

Permet connaître l'information de la carte CA (Conditional Acces Module) : nom, fournisseur et OSD.

● N° de chaîne automatique

Classement automatique des chaînes.

● Recherche supplémentaire

Utilisez ce menu pour ajouter de nouveaux services automatiquement.

Recherche des chaînes câblées

● Réglage automatique CADTV

Vous permet d'ajouter des services câblés.

1 À l'aide des touches **▲/▼/◀/▶** sélectionnez **Chaîne**, puis **Réglage automatique** et appuyez sur **OK**.

2 À l'aide des touches **▲/▼/◀/▶** sélectionnez **Pays** et **Type de réglage (CADTV)**.

3 Accédez à **Démarrer la recherche** et appuyez sur **OK**.



● Réglage manuel CADTV

Après le **Réglage automatique CADTV**, vous pouvez ajouter de nouveaux services câblés manuellement.

1 À l'aide des touches **▲/▼/◀/▶**, sélectionnez **Réglage manuel Chaînes + CADTV** et appuyez sur **OK**.

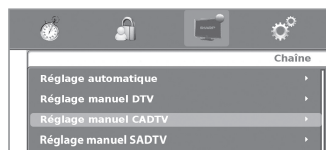

2 Sélectionnez manuellement **Fréquence** et **Débit symbole** à l'aide des touches numériques (télécommande).

3 À l'aide des touches **▲/▼** sélectionnez **Modulation** et appuyez sur **OK**.

4 Sélectionnez la **Modulation** dans la liste, et confirmez en appuyant sur **OK** puis sur **↶** pour revenir.

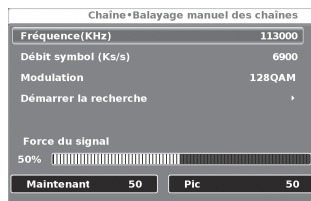

5 À l'aide des touches **▲/▼** sélectionnez **Démarrer la recherche** et appuyez sur **OK**.



REMARQUE

● Les valeurs des paramètres **Fréquence**, **Débit symbole** et **Modulation** doivent correspondre aux valeurs spécifiées par le fournisseur du câble.

Réglages de base

Recherche des chaînes satellite (Série LE542 uniquement)

● Réglage automatique SADTV

Vous permet d'ajouter des services câblés.

- Appuyez sur **MENU** sur la télécommande. À l'aide des touches ◀/▶, sélectionnez **Chaînes**, puis **Réglage automatique** et appuyez sur **OK**.
- À l'aide des touches ▲/▼/◀/▶ sélectionnez **Type de réglage** → **SADTV**.
- Accédez à **Démarrer la recherche** et appuyez sur **OK**.
L'écran suivant sera affiché.



Sélectionnez le réglage applicable à votre dispositif satellite et confirmez votre choix en appuyant sur la touche **OK** de la télécommande.

La recherche automatique est lancée.

● Réglage manuel SADTV

Cette option vous permet d'ajouter des services par satellite, manuellement.

Appuyez sur **MENU**, sur la télécommande. À l'aide de la touche ▼ sélectionnez **Réglage manuel SADTV** et appuyez sur **OK**.

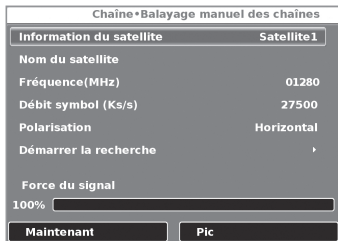

● Entrée satellite

Sélectionnez le réglage applicable à votre dispositif satellite et appuyez sur **OK**.

● Fréquence (MHz)

Saisissez la fréquence du transpondeur en MHz.

● Débit symbole

Saisissez le débit symbole.

● Polarisation

Permet de choisir entre la polarisation horizontale ou verticale.

Sélectionnez **Démarrer la recherche** et appuyez sur **OK** pour lancer la recherche.

● Mise au point du satellite

Cette option vous permet d'ajuster manuellement les propriétés du satellite.

Appuyez sur ▼ pour sélectionner **Mise au point du satellite** puis appuyez sur **OK**.



Sélectionnez **Position du satellite**. Vous avez le choix entre les options suivantes :

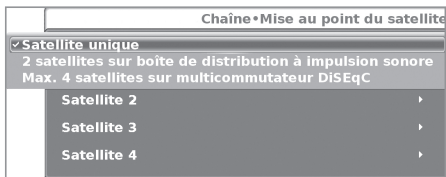

Consultez votre revendeur avant d'utiliser une autre méthode que **Satellite unique**.

- Sélectionnez **Satellite unique** puis appuyez sur **OK**.
- Appuyez sur ▼ pour sélectionner **Satellite 1** puis appuyez sur **OK**.

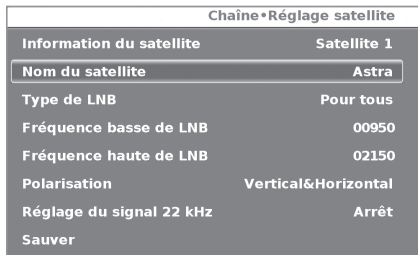

3 Sélectionnez **Nom du satellite** puis appuyez sur **OK**. Saisissez le nom du satellite à l'aide du clavier logiciel.

4 Sélectionnez **Type de LNB** et choisissez entre **Pour tous** et **Défini par l'utilisateur**. Si vous sélectionnez **Pour tous** les autres paramètres sont désactivés (grisés). Si vous sélectionnez **Défini par l'utilisateur**, les paramètres suivants sont activés :

● Fréquence basse de LNB

Pour modifier la fréquence basse par défaut.

● Fréquence haute de LNB

Pour modifier la fréquence haute par défaut.

● Polarisation

Selon les caractéristiques de l'émetteur, choisissez entre **Verticale et Horizontale** (recherche des deux polarités), **Verticale** ou **Horizontale** (recherche d'une polarité) ou **LNB OFF** (LNB désactivé).

● Réglage du signal 22 KHz

Sélectionnez **Activer** pour ajouter la bande haute à la recherche automatique en appliquant le signal 22 KHz.

Appuyez sur ▼ pour sélectionner **Sauver** puis sur **OK** pour enregistrer les paramètres.

Paramètres



Paramètres Menu de réglage

● Langue

Pour sélectionner la langue à l'écran et la langue audio.

● Réglages langue

Appuyez sur ▲/▼/◀/▶ pour sélectionner la langue du menu, puis sur **OK**.

● Langues audio

Appuyez sur ▲/▼ pour sélectionner la langue audio.



● Sous-titres et du télétexte

Pour activer/désactiver les sous-titres, sélectionner la langue des sous-titres et la langue du télétexte. Permet aussi de sélectionner le mode des sous-titres entre : **Normal** ou **Malentendant**.

● Mode des sous-titres

Normal / Malentendant.

● Langue sous-titres

Principale / Secondaire.

● Langue du télétexte (Langue)

Pour sélectionner le jeu de caractères de la langue du télétexte.

REMARQUE :

- Les sous-titres ne seront pas affichés si le service ne contient pas d'informations de sous-titres.

● Réglages des l'entrées

Pour ajuster les paramètres individuels :

● Libellé des entrées

Pour associer chaque source d'entrée à une description.

● HDMI CEC

Pour activer / désactiver **HDMI CEC**. (Voir page 29)

● Paramètres PC

Pour ajuster l'image lorsqu'un ordinateur est connecté. (Voir page 16)

● Description audio

Cette fonction permet d'activer la sortie audio d'une description audio si le téléviseur reçoit un signal incluant une description audio.

● Activation HbbTV

Ce paramètre vous permet d'accéder aux nouveaux services des fournisseurs de contenus, dont les émetteurs et les fournisseurs en ligne, incluant la télévision à la carte, la vidéo à la demande (VoD), la publicité interactive, la personnalisation, le vote, les jeux et les réseaux sociaux. (Voir page 33)

REMARQUE :

- Lorsque la Description audio est activée, le son se superpose au son principal lorsque vous sélectionnez une émission compatible.
- Cette fonction est disponible uniquement pour les émissions DTW. Le menu **Description audio** n'est pas affiché pour les entrées ATV ou externes.
- Le son de la description audio ne se superpose au son principal que lorsque la sortie du son est définie sur la sortie enceintes, casque ou une sortie audio. Le son n'est pas émis sur la sortie S/PDIF ou PÉRITEL.

● Paramètres réseau

Installation Internet. (Voir page 31)

● Informations sur le produit

Affiche les version matérielle et logicielle.

● Actualiser un logiciel

Cette option vous permet d'actualiser le logiciel.

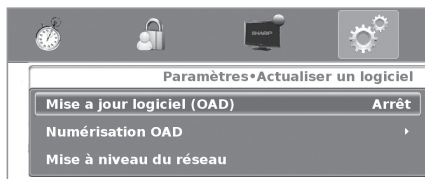

● Mise à jour logiciel (OAD)

Activée, cette option détermine automatiquement, en mode veille, si une nouvelle version du logiciel du téléviseur est disponible (via le réseau numérique).

● Numérisation OAD

Vérifie immédiatement la disponibilité d'un nouveau logiciel.

● Mise à niveau du réseau

Cette fonction vous permet de mettre le logiciel à jour via le réseau.

Suivez les instructions à l'écran.

REMARQUE :

- Une connexion à large bande et une configuration réseau sont nécessaires pour mettre à jour le logiciel à l'aide d'Internet.

Mise à jour logiciel via USB

1 Ajoutez le fichier binaire à la racine du périphérique USB.

2 Insérez le périphérique dans l'un des connecteurs USB du téléviseur.

3 Le message suivant apparaît :



Réglages de base

- Appuyez sur **◀** pour sélectionner **Oui** puis appuyez sur **OK**. La mise à jour du logiciel est lancée.
- Le pourcentage de progrès d'actualisation s'affiche à l'écran.
- À la fin de la mise à jour, retirez le périphérique USB et appuyez sur **Ok** pour réinitialiser le téléviseur.
- Revenez au menu **Paramètres** → **Informations sur le produit** pour vérifier que la version a été mise à jour avec succès.

● Restaurer les réglages usine

Cette fonction permet de rétablir les paramètres originaux de fabrication.

● Économie d'énergie

Cette fonction vous permet de réduire automatiquement l'alimentation électrique.

Liste des chaînes

Sélection de la chaîne à regarder

- Appuyez sur **OK** pour afficher la liste des chaînes réglées.
- À l'aide des touches **▲/▼** sélectionnez la chaîne à regarder et appuyez sur **OK**.



Visualisation de l'information de la chaîne (DTV/CADTV uniquement)

Vous pouvez alors afficher les informations de la chaîne en appuyant sur **(i+)** sur la télécommande.

Informations affichées à l'écran :



- Numéro de programme
- Nom du programme
- Catégorie d'âge
- Audio
- Services disponibles : Radio / Télétex / Sous-titres / Chiffrement
- Informations sur le programme en cours

EFFACEMENT DU CODE SECRET

Si vous perdez ou oubliez votre code secret, vous pouvez l'effacer en procédant comme suit.

- Accédez à **MENU** → **VERROU**.
- Tapez **3001** pour annuler le code secret actuel.
Le code secret actuel est remplacé par **3001**.

Fonctions de visionnage pratiques

Sélection du format d'image

Sélection manuelle du format d'image

Vous pouvez régler la taille d'image. Celle-ci change selon le type de signal reçu.

1 Appuyez sur **MENU** et accédez à **Image** → **Paramètres vidéo avancés** → **Format d'image** pour naviguer entre les différents types d'images.

Tailles pour le signal SD (Définition standard)

Normal 4:3 : maintient le rapport d'origine en plein écran.

Zoom 14:9 : pour des images 14:9 format boîte aux lettres. Une barre latérale mince apparaît de chaque côté, et vous pouvez également avoir des barres en haut et en bas sur certains programmes.

Panoramique : dans ce mode, l'image est allongée vers les côtés de l'écran. Parfois, l'image peut ressembler au plein écran selon les signaux d'émission.

Plein écran : pour des images comprimées en 16:9.

Cinéma 16:9 : pour des images 16:9 format boîte aux lettres. Des barres peuvent apparaître en haut et en bas sur certains programmes.

Cinéma 14:9 : Pour des images 14:9 format boîte aux lettres. Des barres peuvent apparaître en haut et en bas sur certains programmes.

Auto : le téléviseur sélectionne automatiquement la taille de l'image.

Taille pour le signal HD (Haute Définition) HDMI

Plein écran : surbalayage de l'image. Coupe tous les côtés de l'écran.

Sous-balayage : affiche une image haute définition parfaitement réglée. Certains programmes peuvent afficher un bruit aux bords de l'image.

Le mode de sous-balayage pour les signaux vidéo 1080(i/p) est le même que pour le mode point par point.

Auto : ce mode permet au téléviseur de naviguer automatiquement entre les différentes tailles d'image.

REMARQUE

- Certaines rubriques n'apparaissent pas en fonction du type de signal reçu.

Réglage lors de l'utilisation d'appareils externes

Liste des sources

Pour sélectionner le type d'entrée de l'appareil externe.

- Si aucune image (couleur) ne s'affiche, tentez de passer sur un autre type de signal.
- Consultez le mode d'emploi de l'appareil externe pour choisir le type de signal.

Connexion d'un périphérique USB (Media Player)

Connectez un périphérique USB au téléviseur comme illustré ci-dessous.

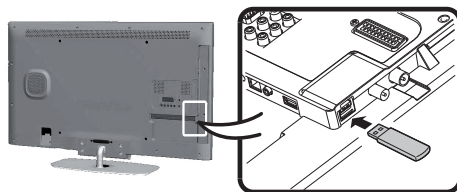

- Selon le périphérique USB, il se peut que le téléviseur ne reconnaisse pas les données contenues.
- N'utilisez que des caractères alphanumériques pour nommer les fichiers.
- Les noms de fichier de plus de 80 caractères (variable selon l'ensemble de caractères) peuvent ne pas s'afficher.
- Ne débranchez pas le périphérique USB ou la carte mémoire du téléviseur pendant le transfert de fichier, l'utilisation de la fonction diaporama, lors du passage d'un écran à un autre ou avant de quitter l'écran MEDIA PLAYER depuis le menu Liste des sources.
- Compatibilité avec une connexion à un disque dur USB.
- Ne branchez ni ne débranchez pas de manière répétée le périphérique USB du téléviseur.

Fonctions de visionnage pratiques

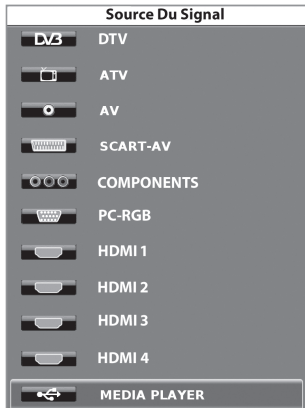

Fonction MEDIA PLAYER

Après avoir sélectionné Media Player, le téléviseur charge les fichiers du dispositif USB et montre l'écran suivant :



- Appuyez sur les touches ◀/▶ pour naviguer entre les différents modes : **Images**, **Musique** ou **Vidéos**. Appuyez sur **OK** pour sélectionner l'option à lire.
- Appuyez sur ▲/▼/◀/▶ pour sélectionner le dossier dans lequel rechercher vos fichiers, puis appuyez sur **OK**.

Mode Image

Vous pouvez reproduire des photos au format JPEG (*.JPE, *.JPG) et PNG sur votre téléviseur. Plusieurs types de reproduction sont possibles.

- Sélectionnez le mode **Image** et appuyez sur **OK**.
- Sélectionnez le fichier à afficher en plein écran à l'aide des touches ▲/▼/◀/▶ et appuyez sur **OK** pour lancer le visionnage.
 - Passez à la page précédente/suivante à l'aide des touches P▲/▼.

Visionnage de photos en plein écran

Touches pour les opérations d'affichage en plein écran

Touches	Description
▲/▼ Curseur	Aller à la photo précédente/suivante dans le même répertoire.
Touche ↵	Revenir à l'écran précédent.
Touche bleue	Zoom : ▲/▼/◀/▶ pour vous déplacer sur les photos lorsque le zoom est activé.
Touche jaune	La photo tourne à 90 °.
Touche rouge	Diaporama.

Mode Musique

Pour lire des fichiers de musique MP3.

- Sélectionnez le mode **Musique** et appuyez sur **OK**.
- Sélectionnez le fichier à lire à l'aide des touches ▲/▼/◀/▶ et appuyez sur **OK** pour lancer la lecture.
- Appuyez sur **OK** pour interrompre la lecture des fichiers MP3 puis sur **END** pour quitter le mode **Musique**.
 - Vous pouvez arrêter/activer la lecture en appuyant sur **OK**.

Touches pour la reproduction de musique

Touches	Description
▲/▼ Curseur	Aller à la piste précédente/suivante dans le même répertoire.
◀/▶ Curseur	Arrière / avance rapide (dans le mode reproduction).
Touche END	Revenir à l'écran précédent.
Touche ROUGE	(x1) Pour lire le fichier sélectionné indéfiniment. (x2) Il reproduit les archives d'un dossier indéfiniment.
Touche OK	Lecture/Pause.

Fonctions de visionnage pratiques

Mode Vidéo

Pour lire films et vidéos.

- 1 Sélectionnez le mode **Vidéo** et appuyez sur **OK**.
- 2 Sélectionnez le fichier à lire à l'aide des touches **▲/▼/◀/▶** et appuyez sur **OK** pour lancer la lecture.
- 3 Appuyez sur **OK** pour arrêter/activer la lecture.
- 4 Appuyez sur **END** pour quitter le mode **Vidéo**.

Touches en mode de lecture vidéo

Touches	Description
◀/▶ Curseur	Retour et avance rapides.
Touche END	Revenir à l'écran précédent.
Touche ROUGE	Pour répéter indéfiniment un fragment du film. La première pulsation définit le point initial, la deuxième pulsation définit le point final. La troisième rétablit la lecture normale.
Touche BLEUE	Pour avancer ou revenir à un point du film. Saisissez « hh:mm:ss », sélectionnez Rechercher et appuyez sur OK .
Touche OK	Lecture/Pause.
Touche MENU	Affiche le menu pour ajuster l'image vidéo en cours de lecture.
▲/▼ Curseur	Pour activer le ZOOM sur les films et vidéos.

Compatibilité des périphériques USB / HOME MEDIA

Périphérique USB 2.0	Clé USB, lecteur de carte USB, disque dur USB (de type Mass Storage)
Système de fichiers	USB REC : NTFS
	Media Player USB : FAT/ FAT32/ NTFS
Home Media (DLNA)	DLNA 1.5 DMP (certifié Digital Media Player)
Format de fichier photo	JPEG, PNG
Format de fichier audio	Mpeg 1 (Couche 1 et L2), MP3 Fréquence d'échantillonnage : 8 KHz, 11,025 KHz, 12 KHz, 16 KHz, 22,050 KHz, 32 KHz, 44,1 KHz, 48 KHz
	HEACC, AAC (MP4), WAV (PCM), WMA, AC3, EAC3. Fréquence d'échantillonnage : 32 KHz, 44,1 KHz, 48 KHz
Contenant multimédia	TS (flux de transport), MOV, MP4, MKV, MPG (flux de programmes MPEG2), WMV, ASF, AVI, DivX, RM, RMVB, FLV, VOB
Format de fichier vidéo	MPEG1, MPEG2, MPEG4, DivX, XVID, AVC/H.264, VC-1, AVS, Divx311 (SD uniquement), RealVideo
Format de fichier sous-titres	SRT (Unicode)

REMARQUE

- Les fichiers jpeg au format progressif ne sont pas pris en charge.
- Il est possible que les fichiers audio sur les périphériques USB 1.1 ne soient pas lus correctement.
- Le fonctionnement avec un concentrateur USB n'est pas garanti.
- Il est possible que les disques durs externes à la capacité supérieure à 1 TB ne soient pas correctement détectés.
- Les prolongateurs pour dispositifs USB doivent être certifiés USB 2.0.
- Il est possible que les fichiers vidéo des périphériques USB ne fonctionnent pas correctement si la vitesse n'est pas suffisante.
- La lecture des fichiers codés non standard n'est pas garantie.
- L'extension d'un fichier ne définit pas exclusivement le contenu du fichier. Les fichiers Internet affichent très souvent une inadéquation entre leur extension et leurs contenus. C'est pourquoi certains fichiers ne peuvent pas être lus sur ce téléviseur.

Réglages d'économie d'énergie

Cette fonction permet réduire automatiquement la luminosité du rétro-éclairage pour diminuer la consommation d'énergie et prolonger la durée de vie du rétroéclairage.

Dans le menu **Image** → **Mode image**, sélectionnez le réglage **ECO**.

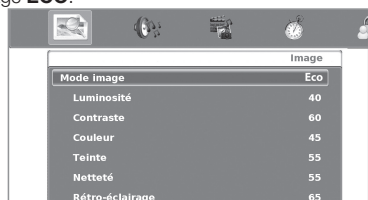

Appareils HDMI

Commande des appareils HDMI via HDMI CEC

● Qu'est-ce que la technologie HDMI CEC ?

Le protocole HDMI CEC vous permet de commander de façon interactive des périphériques compatibles (amplificateur audio, lecteur/enregistreur DVD, lecteur/enregistreur Blu-ray) à l'aide d'une télécommande unique.

REMARQUE

- La technologie HDMI CEC ne fonctionne pas lorsque les fonctions **USB REC** sont en cours d'utilisation.

● Les fonctions HDMI CEC

● Enregistrement immédiat (DTV/SAT uniquement)

Pour ne plus avoir à chercher la télécommande de votre appareil d'enregistrement. Sélectionnez l'option **Enregistrer** ou **Arrêter enregistrement** pour lancer/interrompre l'enregistrement de l'émission visualisée sur l'enregistreur.

● Lecture immédiate

Lorsque le téléviseur est en mode de veille, il s'allume automatiquement et lit l'image de la source HDMI.

● Télécommande unique

La technologie HDMI CEC reconnaît automatiquement les appareils HDMI connectés. Le téléviseur et les appareils peuvent être commandés à l'aide d'une télécommande universelle unique.

● Commande de la liste des titres des appareils externes

Outre l'affichage de la liste propre au téléviseur (Page 35), vous pouvez consulter le menu principal du lecteur externe ou la liste des titres du lecteur / enregistreur des appareils compatibles HDMI CEC.

● Commande multiple des appareils HDMI

Vous pouvez sélectionner les appareils HDMI à commander grâce au menu Liste des appareils.

REMARQUE

- Pour utiliser la technologie HDMI CEC, veillez à utiliser un câble HDMI certifié.
- Dirigez la télécommande vers le téléviseur, et non vers l'appareil HDMI connecté.
- Un bruit vidéo peut apparaître en fonction du type de câble HDMI utilisé. Veillez à utiliser un câble HDMI certifié.
- Jusqu'à trois appareils d'enregistrement, un amplificateur audio et trois lecteurs HDMI peuvent être connectés à l'aide de ce système.
- Ces opérations commandent l'appareil HDMI sélectionné en tant que source externe. Si l'appareil ne fonctionne pas, allumez l'appareil et sélectionnez la source externe adaptée à l'aide de .
- Lorsque vous insérez/retirez des câbles HDMI ou modifiez les connexions, allumez tous les appareils HDMI avant d'allumer le téléviseur. Confirmez que l'image et le son sont correctement affichés/émis en sélectionnant HDMI 1, HDMI 2, HDMI 3 ou HDMI 4 dans le menu ENTRÉE.

Connexion HDMI CEC

Connectez d'abord le système d'enceintes ou un lecteur/enregistreur qui prenne en charge le protocole HDMI CEC.

Connecter un lecteur/enregistreur via le système d'enceintes

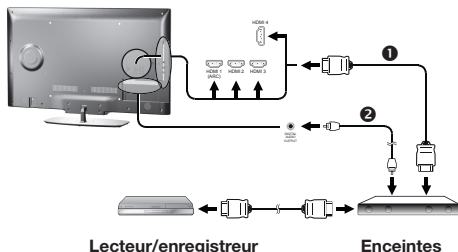

- 1 Câble certifié HDMI (disponible dans le commerce)
- 2 Câble audio optique (disponible dans le commerce)

REMARQUE

- Consultez le mode d'emploi de l'appareil à connecter pour de plus amples détails.
- Si vous débranchez les câbles de connexion ou modifiez la configuration de la connexion, n'allumez le téléviseur qu'après tous les autres appareils. Changez la source d'entrée externe en appuyant sur , sélectionnez la source externe adaptée et vérifiez la sortie audiovisuelle.
- Les câbles illustrés dans l'explication suivante sont en vente dans le commerce.

Appareils HDMI

Connecter un lecteur/enregistreur uniquement

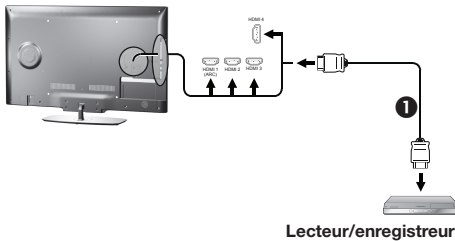

- 1 Câble certifié HDMI (disponible dans le commerce)

Menu HDMI CEC

Opérations de base

Accédez à Menu > Paramètres > Réglage des entrées > HDMI CEC pour sélectionner le menu à définir.

Commande HDMI CEC

Sélectionnez Activer pour activer les fonctions HDMI CEC.

Mise sous tension automatique du téléviseur

Si cette option est activée, la lecture immédiate est activée. Lorsque le téléviseur est en mode de veille, il s'allume automatiquement et lit l'image de la source HDMI.

REMARQUE

- Le réglage d'usine par défaut de cette option est Arrêt.

Mise hors tension automatique en cascade

Si cette fonction est activée, il est possible d'éteindre tous les appareils HDMI connectés en cascade.

Sortie enceintes (canal de retour audio)

Si cette fonction est **activée**, le téléviseur peut envoyer les données audio du contenu vidéo affiché vers un appareil audio connecté à HDMI 1 à l'aide d'un simple câble compatible ARC (HDMI 1.4 ou supérieur). Cette fonction élimine le besoin d'un câble audio numérique ou analogique séparé.

REMARQUE

- ARC est uniquement disponible sur le port HDMI 1.

Connexion pour l'utilisation de la sortie Enceintes

Vous pouvez choisir d'écouter le son du téléviseur à travers le système d'enceintes uniquement.

1. Réglez l'option sur **Activer** et appuyez sur ↵.
Le son du haut-parleur du téléviseur devient inaudible, au seul profit du son du système d'enceintes.
2. Réglez l'option sur **Arrêt** et appuyez sur ↵.
Le son du système d'enceintes devient inaudible, au seul profit du haut-parleur du téléviseur.

Il vous faut utiliser des câbles/appareils compatibles ARC et le port de connexion HDMI 1 pour activer cette fonction.

REMARQUE

- Pour utiliser la **Sortie enceintes**, assurez-vous d'utiliser un câble HDMI 1.4 ou supérieur.

Liste des appareils

Si plusieurs appareils HDMI sont connectés en cascade, vous pouvez indiquer ici quel appareil commander.

Appuyez sur ▲/▼ pour sélectionner le modèle puis appuyez sur **OK**. L'appareil HDMI change à chaque pression sur **OK**.

Recherche des appareils

Recherchez tous les appareils HDMI connectés au téléviseur.

Enregistrement

Sélectionnez cette option pour lancer l'enregistrement.

Arrêter enregistrement

Sélectionnez cette option pour arrêter l'enregistrement.

Commande d'un appareil HDMI CEC

La technologie HDMI CEC vous permet de commander un appareil HDMI connecté à l'aide d'une télécommande unique.



- 1 Appuyez sur ► pour lancer la lecture d'un titre.
- 2 Appuyez sur ►► pour l'avance rapide.
 - Appuyez sur ◀◀ pour le retour.
 - Appuyez sur ■ pour stopper le visionnage.
 - Appuyez sur || pour mettre la lecture en pause.
 - Sélectionnez sur **Mode Marche** pour allumer/éteindre l'appareil HDMI connecté.

Configuration réseau

Configuration réseau

Connexion au réseau

Pour bénéficier des services Internet, connectez le téléviseur à un routeur offrant une connexion haute vitesse à Internet. Vous pouvez aussi connecter votre téléviseur à votre réseau local via un routeur ou un point d'accès (voir page 34). La connexion du téléviseur au routeur peut être câblée ou sans fil.

Pour accéder à la configuration Internet du téléviseur, accédez à **Paramètres** → **Paramètres réseau**. L'écran suivant s'affiche :

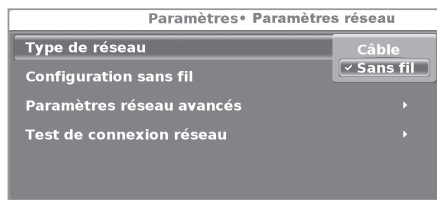

REMARQUE

- Si vous choisissez une connexion câblée au routeur, un câble ETHERNET est nécessaire (non inclus, en vente dans le commerce).
- Si vous ne disposez pas d'une connexion Internet à large bande, consultez le magasin d'achat de votre téléviseur, votre fournisseur de services Internet ou votre compagnie téléphonique.
- Les connexions ETHERNET et sans fil ne peuvent pas être utilisées à la fois. Choisissez l'un de ces types de connexion.
- La connexion LAN sans fil et les performances ne peuvent pas être garanties pour tous les environnements résidentiels. Dans les cas suivants, le signal LAN peut s'avérer faible ou interrompu, ou la vitesse de connexion ralentie.
 - Dans les constructions en béton, acier armé ou métal.
 - À proximité d'objets gênant le signal.
 - En cas d'utilisation avec d'autres appareils sans fil émettant sur la même fréquence.
 - À proximité d'un four à micro-ondes ou autres appareils émettant un champ magnétique, une charge électrostatique ou une interférence électromagnétique.
- Une vitesse de connexion stable est requise pour lire les contenus en diffusion continue. Préférez une connexion ETHERNET si la vitesse du réseau LAN est instable.

Installation câblée

Utilisez un câble ETHERNET pour connecter le port ETHERNET de votre téléviseur à votre routeur comme indiqué ci-dessous. Ceci est recommandé pour profiter de services requérant une vitesse de connexion stable, comme le multimédia en diffusion continue.

Présentation de l'installation câblée

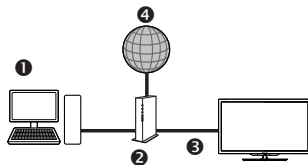

- 1 Ordinateur (Serveur Home Media)
- 2 Routeur (en vente dans le commerce)
- 3 Câble ETHERNET (en vente dans le commerce)
- 4 Réseau (Internet)

Connexion



- 1 Câble ETHERNET
- 1 Allumez le routeur (en vente dans le commerce). Consultez le mode d'emploi du routeur pour l'allumer.
- 2 Reliez le port ETHERNET du téléviseur au routeur (en vente dans le commerce) à l'aide d'un câble ETHERNET (en vente dans le commerce).
- 3 Accédez à **PARAMÈTRES** > **Configuration réseau** > **Type de réseau**.
- 4 Appuyez sur **OK** et ▲/▼ pour sélectionner **Câble**, puis appuyez sur **OK**. La connexion câblée est établie automatiquement.

Pour modifier les paramètres manuellement, accédez à **Paramètres réseau avancés** > **Configuration de l'adresse IP** > **Arrêt**, puis saisissez les paramètres manuellement.

Installation sans fil

Utilisez l'adaptateur USB SHARP (AN-WUD630) (vendu séparément) avec le téléviseur.

Présentation de la connexion sans fil



- 1 Ordinateur (Serveur Home Media)
- 2 Routeur LAN sans fil/Point d'accès
- 3 Adaptateur USB AN-WUD630 LAN sans fil (vendu séparément)
- 4 Réseau (Internet)

REMARQUE

- Lors de l'utilisation d'un adaptateur LAN sans fil SHARP (vendu séparément), essayez de conserver un grand espace libre autour du dispositif pour de meilleures performances.
- Assurez-vous que les pare-feux de votre réseau autorisent l'accès à la connexion sans fil du téléviseur.
- Le fonctionnement ne peut être garanti en cas d'utilisation avec des points d'accès non certifiés Wi-Fi®.
- Un point d'accès LAN sans fil est requis pour connecter le téléviseur à Internet via un réseau LAN sans fil. Veuillez consulter le mode d'emploi de votre point d'accès pour l'installation.

Configuration réseau

● Connexion

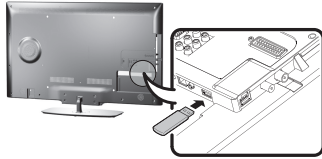

1 Allumez votre routeur avant de commencer l'installation réseau.

2 Connectez l'adaptateur USB AN-WUD630 (vendu séparément) au port Wi-Fi USB du téléviseur.

• N'utilisez aucun adaptateur LAN autre que le modèle AN-WUD630 de Sharp, sous peine de mauvais fonctionnement.

• Si votre réseau sans fil est sécurisé, préparez votre clé de chiffrement pour la saisir à l'écran.

3 Accédez à **Paramètres > Paramètres réseau > Type de réseau**.

4 Appuyez sur **OK** et **▲/▼** pour sélectionner **Sans fil** puis appuyez sur **OK**.

La connexion **Sans fil** est automatiquement sélectionnée si le téléviseur détecte l'adaptateur USB sans fil.

5 Sélectionnez **Installation sans fil**.

Il existe trois modes de connecter le téléviseur à un réseau sans fil :

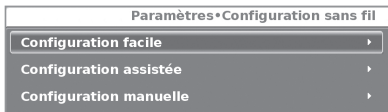

● Configuration facile

La fonctionnalité WPS est requise sur le routeur/point d'accès. Si le routeur/point d'accès ne prend pas WPS en charge, accédez à **Configuration assistée** pour en savoir plus.

● PBC (bouton-poussoir)

1 Sélectionnez **Configuration WPS** et appuyez sur **OK**. Appuyez sur **▼** pour sélectionner **PBC** puis appuyez sur **OK**.

2 Appuyez sur **▼** pour sélectionner **Commencer le balayage** puis appuyez sur **OK**.

3 Appuyez sur la touche **WPS** du routeur/point d'accès. Attendez que la connexion soit établie.

• En cas d'échec de la connexion, assurez-vous que la fonction WPS est activée (consultez le mode d'emploi de votre routeur/point d'accès pour la configuration).

● PIN (Code secret)

Si votre routeur/point d'accès n'est pas doté d'un bouton WPS, sélectionnez la méthode par code secret.

1 Sélectionnez **Configuration WPS** et appuyez sur **OK**. Sélectionnez **Code secret** et appuyez sur **OK**.

2 Appuyez sur **▼** pour sélectionner **Commencer le balayage** et appuyez sur **OK**.

3 Une liste des réseaux disponibles s'affiche. Sélectionnez le nom (SSID) de celui de votre choix et appuyez sur **OK**.

4 Saisissez le code secret (8 chiffres) dans la zone du code secret WPS du routeur/point d'accès. Suivez les instructions du mode d'emploi du routeur/point d'accès pour saisir le code secret.

5 Appuyez sur **▼** pour sélectionner **Suivant** puis appuyez sur **OK**. Attendez que la connexion soit établie.

● Configuration assistée

Affiche la liste des noms de réseaux (SSID).

1 Sélectionnez le réseau auquel vous souhaitez vous connecter.

2 Si le réseau est protégé, saisissez la clé de chiffrement du réseau à l'aide du clavier logiciel et appuyez sur la touche **verte**.

3 Sélectionnez **Terminé** et appuyez sur **OK**.

Le téléviseur se connecte au réseau sélectionné.

● Configuration manuelle

Pour établir une connexion sans fil en saisissant toutes les données manuellement.

● Paramètres réseau avancés

Pour saisir manuellement toute la configuration réseau.

● Test de connexion réseau

Pour vérifier l'état de la connexion.

REMARQUE

• Pour connecter votre téléviseur à Internet, vous devez disposer d'une connexion Internet à large bande.

• Si vous ne disposez pas d'une connexion Internet à large bande, consultez le magasin d'achat de votre téléviseur, votre fournisseur de services Internet ou votre compagnie téléphonique.

• Il n'est pas nécessaire de saisir la clé de sécurité pour les connexions au réseau sans fil suivantes.

• Si votre point d'accès est défini en mode furtif (SSID masqué, pour empêcher la détection par d'autres dispositifs), il peut vous être impossible d'établir une connexion. Dans ce cas, désactivez le mode furtif sur votre point d'accès.

• Pour modifier les paramètres de connexion LAN, accédez à **Paramètres > Paramètres réseau**.

• Les adaptateurs à faible bande passante (routeur, concentrateur, point d'accès sans fil...) ne permettent qu'une mauvaise connexion réseau et donc une diffusion en continu de faible qualité. Une bande passante de 56 Mbps ou supérieure est recommandée pour une utilisation satisfaisante.

• La proximité d'un réseau Wireless/Bluetooth peut provoquer des troubles à l'utilisation de l'adaptateur Wi-Fi avec la connexion Internet du téléviseur. Les liens sans fil ne pouvant pas être garantis, veuillez changer de canal Wi-Fi sur le point d'accès pour éviter les interférences. Veuillez consulter le mode d'emploi du point d'accès.

AQUOS NET

Qu'est-ce que la technologie AQUOS NET ?

AQUOS NET est la fonctionnalité qui configure la connexion Internet pour lire facilement des contenus multimédias numériques à partir du réseau.

- Prise en charge des services Internet (BBC iPlayer, YouTube, Facebook et bien plus), et HbbTV.

AQUOS NET fournit de nombreux services pour chaque pays.

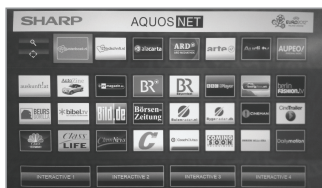

REMARQUES

- **AQUOS NET** étant un système en ligne, il peut être soumis à des modifications pour optimiser son fonctionnement.
- Certains services **AQUOS NET** peuvent être ajoutés, modifiés ou interrompus.
- Il est impossible de télécharger et enregistrer des fichiers, ou d'installer des plug-ins.

MENTIONS LÉGALES

- SHARP Corporation décline toute responsabilité quant aux contenus et à la qualité des contenus proposés par le fournisseur de service.

Opérations dans AQUOS NET

Opérations de base

Les illustrations de cette page sont fournies à titre explicatif. Elles peuvent être modifiées sans préavis.

● Afficher l'écran AQUOS NET

Appuyez sur **NET** sur la télécommande ou sélectionnez **AQUOS NET** dans le menu **Multimédia** pour ouvrir la page d'accueil **AQUOS NET**.

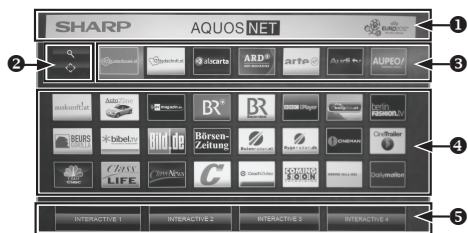

L'écran **AQUOS NET** se divise en 5 zones :

- 1 Bannière de titre **AQUOS NET**
- 2 Recherche et classement des services
- 3 Favoris de l'opérateur (et non de l'utilisateur)
- 4 Services disponibles (selon les pays)
- 5 Bannières publicitaires ou applications de maintenance

● Sélectionner un service

Sur l'écran **AQUOS NET** utilisez ▲/▼/◀/▶ pour sélectionner le service de votre choix, puis appuyez sur **OK** pour le démarrer.

- Utilisez ▲/▼/◀/▶ pour sélectionner les flèches de l'écran afin de faire défiler les pages vers la droite ou la gauche.
- Appuyez sur ↶ pour revenir à la page précédente.

Vous pouvez aussi utiliser la fonctionnalité de recherche pour sélectionner le service de votre choix.

- Sélectionnez "Q" et appuyez sur **OK**. L'image suivante s'affiche :



- Utilisez ▲/▼/◀/▶ pour sélectionner le lien auquel vous souhaitez accéder. Appuyez sur **OK**. Vos services favoris disponibles s'affichent.

● Organisation des services

Sélectionnez [↔] et appuyez sur **OK**. Une fois que cet onglet s'affiche en blanc, l'option est sélectionnée.



- Utilisez ▲/▼/◀/▶ pour sélectionner le service à déplacer et appuyez sur **OK**. Une flèche de direction s'affiche en regard du logo du service.
- Déplacez le service sélectionné à l'emplacement de votre choix et appuyez sur **OK** pour confirmer.
- Accédez au **classement** et appuyez sur **OK** pour quitter le mode d'organisation.

● Quitter l'écran AQUOS NET

Appuyez sur **END** pour quitter l'écran.

REMARQUES

- Lors de la connexion du téléviseur à Internet, un message invitant à une mise à jour du logiciel peut s'afficher.
- Certains services peuvent exiger une connexion de l'utilisateur ou la création d'un compte personnel. Le cas échéant, veuillez suivre les indications à l'écran.
- Les services de vidéo à la demande (VOD) PREMIUM nécessitant la gestion des droits numériques ne sont pas autorisés.
- Les illustrations de cette page sont fournies à titre explicatif. Elles peuvent être modifiées sans préavis.
- **La langue de l'écran AQUOS NET** s'adapte à la langue préalablement sélectionnée pour le téléviseur.
- À l'activation de **AQUOS NET** certains menus ou options du téléviseur peuvent être désactivés.

Configuration réseau

Opérations avancées

AQUOS NET utilise des caractères alphanumériques dans certains de ses services, à saisir à l'aide des touches numériques de la télécommande, similaires à celles des téléphones portables. Pour faciliter cette tâche, le modèle LE540 est compatible avec les claviers USB externes (câble USB, USB sans fil ou USB Bluetooth), à utiliser exclusivement dans **AQUOS NET**. Lorsqu'un clavier externe est installé sur le téléviseur et que l'utilisateur sélectionne **AQUOS NET**, le mappage du clavier est le suivant :

- 1 ↵ (ENTRÉE)/INTRO = OK (R/C). À utiliser pour se connecter à un service ou corriger des données après connexion.
- 2 ◀/▶/▲/▼ (U/O/I/K, ou u/o/i/k pour les claviers standard). À utiliser pour naviguer parmi les services ou faire défiler les pages vers la droite ou la gauche.
- 3 **ECHAPPEMENT** = ↵ (Retour R/C). Pour revenir à la page précédente des services.
- 4 ← (Retour arrière). Pour effacer le dernier caractère saisi.
- 5 **A.Z,a..z,0..9**, et certains symboles (points, virgules, arobases, tirets bas, tirets, points d'exclamation, points d'interrogation, points-virgules, parenthèses, nombres, barres obliques, barres obliques inversées, espaces). Utilisés pour les noms de connexion, mots de passe, dates, etc.

REMARQUES

- Les claviers USB ne prennent pas en charge les connexions à chaud. Veuillez installer votre clavier USB lorsque le téléviseur est éteint ou en veille.
- Dans les services AQUOS NET, pour éviter tout problème avec les applications, veuillez vous limiter exclusivement aux caractères standard (hors caractères étendus ou spécifiques à une langue).
- L'utilisation d'un clavier USB externe ne permet pas de quitter AQUOS NET. Si nécessaire, utilisez la touche **END** de la télécommande.

Réseau local

Vous pouvez connecter ce téléviseur à votre réseau local via le port Ethernet ou via Wi-Fi.

- Diffusion multimédia en continu pour les serveurs DLNA de votre réseau local. Concrètement, ceci permet de lire des films, écouter de la musique ou voir des images facilement, même à partir de fichiers de listes de lecture (Media Player).

● Connexion au réseau local (serveur multimédia DLNA)

Vous pouvez accéder à votre réseau local à l'aide du menu du téléviseur :

- 1 Appuyez sur **MENU** sur la télécommande et sélectionnez le menu **Multimédia**. Appuyez sur **OK**.
- 2 Appuyez sur **▼** pour sélectionner votre réseau local (le nom de votre réseau s'affiche une fois détecté) puis appuyez sur **OK**.
- 3 Appuyez sur **◀/▶** pour sélectionner le contenu de votre choix parmi : Images, Musique ou Vidéos. Appuyez sur **OK** pour le sélectionner.
- 4 Une fois sélectionné le dossier multimédia, utilisez **▲/▼** pour sélectionner le fichier multimédia de votre choix. Appuyez sur **OK** pour le reproduire.

REMARQUES

- Home Media (DLNA) requiert un logiciel externe de diffusion multimédia en continu installé sur un ordinateur du réseau local, non inclus à AQUOS NET.
- Des logiciels serveurs Home Media (DLNA) tels que Windows Media Player 11 (inclus à Windows Vista) ou Windows Media Player 12 (inclus à Windows 7), TVersion (www.tversion.com), Nero Media Home (www.nero.com) ou Twonky Media Manager (www.twonky.com) sont recommandés, mais d'autres logiciels peuvent aussi être utilisés. Consultez le site DLNA (www.dlna.org) qui propose la liste des serveurs multimédias certifiés. Suivez le mode d'emploi du logiciel serveur pour l'installation, le partage et la diffusion des contenus multimédias.
- Les données Home Media (DLNA) (vidéo, musique et photos) sont organisées en dossiers selon la hiérarchie du serveur. Des options telles que Artiste, Genre, Compositeur, Note ou À regarder peuvent être présentées à des fins de tri, mais elles varient selon le serveur multimédia choisi.
- La fonction Lire de certains lecteurs informatiques multimédias peut entraîner une qualité vidéo très compressée. Pour une meilleure qualité vidéo, veuillez utiliser la fonction Media Player USB du téléviseur.

HbbTV (Hybrid Broadcast Broadband TV)

Certaines chaînes vous permettent d'accéder aux nouveaux services des fournisseurs de contenus, dont les émetteurs et les fournisseurs en ligne, incluant la télévision à la carte, la vidéo à la demande (VoD), la publicité interactive, la personnalisation, le vote, les jeux et les réseaux sociaux.

Cette fonction requiert une connexion Internet via ETHERNET ou l'adaptateur Wi-Fi AN-WUD630 (accessoire en option).

● Activation HbbTV

- 1 Appuyez sur **MENU** → **Paramètres** et sélectionnez le paramètre **Activation HbbTV**.
- 2 Sélectionnez **Activer** pour activer la fonction et appuyez sur **OK**.
- 3 Lorsque le programme sélectionné propose ce service, il apparaîtra à l'écran. Appuyez simplement sur la touche indiquée pour l'activer.
- 4 L'image ou la liste des services disponibles s'affiche alors.
- 5 Suivez les instructions de l'émetteur.



- 6 Pour désactiver la fonction **HbbTV**, appuyez sur **MENU** → **Paramètres**, sélectionnez **Activation HbbTV**, puis sélectionnez **Désactiver** et appuyez sur **OK**.

REMARQUE

- À l'activation de **HbbTV** certains menus ou options du téléviseur peuvent être désactivés.

Fonction USB REC

Fonction USB REC

USB REC (Enregistreur Vidéo)

La fonction **USB REC** vous permet d'enregistrer les programmes télévisés et de les regarder plus tard. Vous pouvez également programmer un ou plusieurs enregistrements, disponibles pour une lecture ultérieure. Ces enregistrements ne seront pas perdus en éteignant le téléviseur.

La fonction **USB REC** nécessite une mémoire externe USB 2.0, toujours connectée, précédemment configurée pour enregistrer les informations.

La mémoire **USB 2.0 doit être connectée au port USB1.**

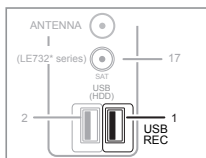

La mémoire **USB 2.0 doit être formatée avant toute utilisation de la fonction USB REC.**

Accédez à **Multimédia > USB REC > Paramètres des enregistrements USB**, puis appuyez sur **OK** :

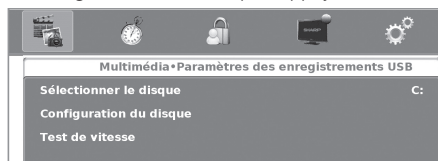

● Sélectionner le disque

Disponible uniquement dans le cas où la mémoire externe USB compte plus d'une partition (choisir entre C:, D:, etc.).

● Configuration du disque

Vous pouvez choisir la taille du périphérique USB à utiliser pour la fonction **USB REC**, en fractions de 1 Go. Le périphérique USB sera formaté.

ATTENTION :

- Toutes les données de la mémoire seront perdues.
- Dans le cas où vous disposez d'un périphérique USB avec partitions, toutes les données de la partition sélectionnée seront perdues.

● Test de vitesse

Permet de vérifier la compatibilité entre la mémoire USB et le téléviseur.

REMARQUES :

- Le système de fichiers du périphérique USB doit être NTFS. Le téléviseur ne reconnaît aucun autre système.
- Le volume minimal de la mémoire USB 2.0 à utiliser avec la fonction **USB REC** est de 1 Go.
- Concrètement, la fonction **USB REC** peut enregistrer jusqu'à 26 minutes par Go sur SSD DTV/CADTV et 7 minutes par Go sur HD DTV/CADTV.

Utilisation d'USB REC

L'enregistreur vidéo **USB REC** peut être activé immédiatement en utilisant la touche **USB REC** de la télécommande, ou avec la minuterie en utilisant des données **EPG** ou la programmation manuelle d'un événement. Pour utiliser l'une de ces méthodes, suivez les instructions ci-dessous :

● Enregistrement immédiat :

L'enregistrement démarre lorsque l'utilisateur le décide :

- 1 Appuyez sur la touche **USB REC** de la télécommande pour démarrer l'enregistrement du programme en cours. Le symbole **REC** apparaît dans le coin inférieur gauche de l'écran.
- 2 Pour stopper l'enregistrement du programme en cours, appuyez deux fois sur la touche **END**, changez de programme ou de source d'entrée, ou éteignez le téléviseur.
- 3 Appuyez sur la touche **END** pour arrêter la lecture et revenir au mode enregistrement du programme en cours. Le téléviseur continue d'enregistrer et le symbole **REC** s'affiche à l'écran.

Pendant que l'enregistrement est activé, le symbole **REC** s'affiche ainsi que la barre de progression d'enregistrement ou de lecture.



La barre indique l'heure de début, l'heure actuelle et l'heure de fin prévue, ainsi que le temps d'enregistrement restant.

● Enregistrement avec minuterie

Vous pouvez programmer un enregistrement en utilisant deux méthodes. En utilisant le guide électronique des programmes (EPG) ou manuellement via l'option **Programmation manuelle** du menu **USB REC**.

① Programmation de la minuterie avec l'EPG

1. Appuyez sur la touche **EPG** pour sélectionner le programme à enregistrer. Puis appuyez sur **REC**.
2. Réglez les paramètres d'enregistrement (Auto, une fois, chaque jour ou chaque semaine) puis appuyez sur la touche **OK** pour confirmer.

② Programmation manuelle USB REC

1. Pour activer l'enregistrement sous minuterie, utilisez l'option du menu **Multimédia > USB REC** puis **Programmation manuelle USB REC**. Appuyez sur **OK**.



2. Configurez les paramètres d'enregistrement désirés (chaîne, mode, date, heure de début et de fin) et appuyez sur **OK**.

Enregistrements et horaires

● Enregistrements et horaires

1. Les horaires sont mémorisés dans les **Liste des enregistrements sous minuterie** du menu **USB REC**, en attente d'exécution.

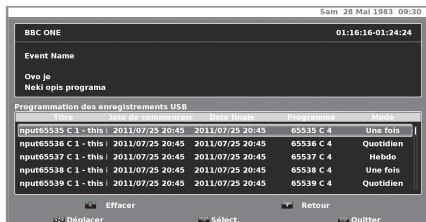

2. Tous les enregistrements achevés sont disponibles dans la **Liste enregistrée** du menu **USB REC**. Sélectionnez le fichier à visionner et appuyez sur **OK**.

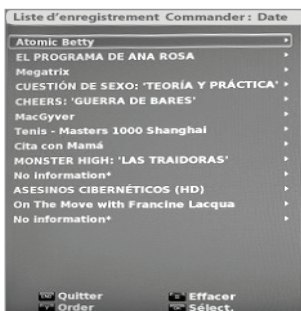

- Appuyez sur **OK** pour lire le programme en cours d'enregistrement. Le téléviseur continue d'enregistrer l'émission en cours pendant que vous le regardez. Le téléviseur affiche le symbole ► à l'écran.



- Appuyez sur **OK** pour mettre la lecture en pause. Le téléviseur affiche le symbole || à l'écran.
- Appuyez sur la touche ► pour accélérer la lecture. Appuyez de façon répétée sur la touche ► pour augmenter la vitesse de l'avance rapide. Appuyez sur la touche ►► pour faire avancer l'enregistrement par intervalles de cinq minutes. Appuyez sur la touche **OK** pour retrouver la vitesse normale de lecture.
- Appuyez sur la touche ◀ pendant la lecture pour un retour rapide. Appuyez de façon répétée sur la touche ◀ pour augmenter la vitesse de retour rapide. Appuyez sur la touche ◀◀ pour faire reculer l'enregistrement par intervalles de cinq minutes. Appuyez sur la touche **OK** pour retrouver la vitesse normale de lecture.

3. Le téléviseur peut démarrer un enregistrement programmé lorsqu'il est en mode de veille. Quand l'enregistrement démarre dans ce mode, le voyant d'état (pyramide AQUOS) passe du rouge au violet.

REMARQUES :

- Si vous tentez d'éteindre le téléviseur (⏻ sur RC) pendant un enregistrement USB, un menu apparaît à l'écran. Vous pouvez alors décider d'éteindre le téléviseur complètement ou de continuer l'enregistrement jusqu'à la fin de la **Programmation manuelle USB REC**. En cas d'**Enregistrement immédiat** (si vous avez appuyé sur le bouton USB REC), vous pouvez alors décider d'éteindre le téléviseur complètement ou de continuer l'enregistrement pendant la durée de votre choix, ou encore d'interrompre l'enregistrement. Dans tous les cas, si vous décidez de continuer l'enregistrement, le téléviseur s'éteindra mais continuera à afficher l'icône pyramidale allumée en violet.
- Si vous éteignez le téléviseur à l'aide de la touche ⏻ du téléviseur, l'enregistrement USB est directement stoppé et le téléviseur s'éteint.
- 4. L'enregistrement programmé n'est pas possible lorsque le téléviseur est en arrêt complet, quand aucun voyant d'état (pyramide AQUOS) n'est allumé.

● Effacer des enregistrements

Pour supprimer les enregistrements non souhaités stockés sur le périphérique USB, suivez les instructions ci-dessous :

1. Accédez à **Multimédia > USB REC** et sélectionnez **Liste enregistrée USB REC**.
2. Sélectionnez l'enregistrement à effacer.
3. Appuyez sur la touche **BLEUE** de la télécommande.





Le processus de suppression est irréversible et entraîne la perte définitive de l'enregistrement.

REMARQUES :

- La fonction d'enregistreur vidéo USB REC ne peut pas fonctionner avec la radio, les chaînes analogiques et les sources externes.
- Des dysfonctionnements peuvent survenir dans les modes accélérés selon les caractéristiques des supports USB.
- Les données enregistrées ne seront jamais disponibles sur un dispositif externe (ordinateur) ou d'autres téléviseurs, même de modèle identique. Les enregistrements ne peuvent être lus que sur le téléviseur sur lequel ils ont été enregistrés.
- Les programmes qui nécessitent un code secret pour le visionnage ne peuvent être enregistrés sans saisir le code secret.

Annexe

Dépannage

Problème constaté	Solution possible
<ul style="list-style-type: none"> Pas d'alimentation. 	<ul style="list-style-type: none"> Vérifiez que vous avez appuyé sur  sur la télécommande. Si l'indicateur sur le téléviseur s'allume en rouge, appuyez sur . Le cordon secteur est-il débranché ? Vérifiez que vous avez appuyé sur  sur le téléviseur.
<ul style="list-style-type: none"> Le téléviseur ne fonctionne pas. 	<ul style="list-style-type: none"> Des interférences externes comme des éclairés, de l'électricité statique, etc., peuvent provoquer un mauvais fonctionnement. Le cas échéant, faites fonctionner le téléviseur après l'avoir mis tout d'abord hors tension, ou encore débranchez le cordon secteur et rebranchez-le après une ou deux minutes.
<ul style="list-style-type: none"> La télécommande ne fonctionne pas. 	<ul style="list-style-type: none"> Les piles sont-elles en place avec leurs polarités (+, -) alignées ? Les piles sont-elles épuisées ? (Remplacez-les par des piles neuves.) Utilisez-vous l'appareil sous un éclairage violent ou fluorescent ? Le capteur de télécommande est-il illuminé par un éclairage fluorescent ?
<ul style="list-style-type: none"> L'image est coupée. 	<ul style="list-style-type: none"> La position de l'image est-elle correcte ? Les réglages du mode d'écran (format d'image) comme la taille de l'image ont-ils été effectués correctement ? (Page 26)
<ul style="list-style-type: none"> Couleur anormale, couleurs trop claires ou trop sombres, ou mauvais alignement des couleurs. 	<ul style="list-style-type: none"> Régulez la tonalité de l'image. La pièce est-elle trop claire ? L'image peut paraître sombre dans une pièce trop éclairée. Vérifiez le réglage Image (Page 19).
<ul style="list-style-type: none"> L'alimentation se coupe brusquement. 	<ul style="list-style-type: none"> La température interne de l'appareil a augmenté. Retirez les objets bloquant les événements ou nettoyez-les. La Minuterie est-elle réglée ? Désactivez-la dans le menu Horaire (Page 21) Les options Aucun signal arrêté ou Pas d'op. arrêté sont-elles activées ?
<ul style="list-style-type: none"> Pas d'image. 	<ul style="list-style-type: none"> Les raccordements à l'appareil externe sont-ils corrects ? (Pages 13, 14 et 15) Le type de signal d'entrée a-t-il été sélectionné correctement après le branchement ? (Page 10) La source d'entrée correcte est-elle sélectionnée ? (Page 10) Le réglage de l'image est-il correct ? (Pages 19) L'antenne est-elle correctement raccordée ? (Page 8)
<ul style="list-style-type: none"> Pas de son. 	<ul style="list-style-type: none"> Le volume est-il trop faible ? Assurez-vous que le casque n'est pas raccordé. Vérifiez que vous avez appuyé sur  sur la télécommande.
<ul style="list-style-type: none"> Le téléviseur émet quelquefois un bruit de craquement. 	<ul style="list-style-type: none"> Il ne s'agit pas d'un dysfonctionnement. Ceci est dû à l'expansion/contraction du coffret suite aux changements de température. Ceci n'a aucune incidence sur les performances du téléviseur.

MENTIONS LÉGALES

- This Sharp device facilitates the access to content and services provided by third parties. The content and services accessible via this device belong to and may be proprietary to third parties. Therefore, any use of such third party content and services must be in accordance with any authorization or terms of use provided by such content or service provider. Sharp shall not be liable to you or any third party for your failure to abide by such authorization or terms of use. Unless otherwise specifically authorized by the applicable content or service provider, all third party content and services provided are for personal and non-commercial use; you may not modify, copy, distribute, transmit, display, perform, reproduce, upload, publish, license, create derivative works from, transfer or sell in any manner or medium any content or services available via this device.
- Sharp is not responsible, nor liable, for customer service-related issues related to the third party content or services. Any questions, comments or service-related inquiries relating to the third party content or service should be made directly to the applicable content or service provider.
- You may not be able to access content or services from the device for a variety of reasons which may be unrelated to the device itself, including, but not limited to, power failure, other Internet connection, or failure to configure your device properly. Sharp, its directors, officers, employees, agents, contractors and affiliates shall not be liable to you or any third party with respect to such failures or maintenance outages, regardless of cause or whether or not it could have been avoided.
- ALL THIRD PARTY CONTENT OR SERVICES ACCESSIBLE VIA THIS DEVICE IS PROVIDED TO YOU ON AN "AS-IS" AND "AS AVAILABLE" BASIS AND SHARP AND ITS AFFILIATES MAKE NO WARRANTY OR REPRESENTATION OF ANY KIND TO YOU, EITHER EXPRESS OR IMPLIED, INCLUDING, WITHOUT LIMITATION, ANY WARRANTIES OF MERCHANTABILITY, NON- INFRINGEMENT, FITNESS FOR A PARTICULAR PURPOSE OR ANY WARRANTIES OF SUITABILITY, AVAILABILITY, ACCURACY, COMPLETENESS, SECURITY, TITLE, USEFULNESS, LACK OF NEGLIGENCE OR ERROR-FREE OR UNINTERRUPTED OPERATION OR USE OF THE CONTENT OR SERVICES PROVIDED TO YOU OR THAT THE CONTENT OR SERVICES WILL MEET YOUR REQUIREMENTS OR EXPECTATIONS.
- SHARP IS NOT AN AGENT OF AND ASSUMES NO RESPONSIBILITY FOR THE ACTS OR OMISSIONS OF THIRD PARTY CONTENT OR SERVICE PROVIDERS, NOR ANY ASPECT OF THE CONTENT OR SERVICE RELATED TO SUCH THIRD PARTY PROVIDERS.
- IN NO EVENT WILL SHARP AND/OR ITS AFFILIATES BE LIABLE TO YOU OR ANY THIRD PARTY FOR ANY DIRECT, INDIRECT, SPECIAL, INCIDENTAL, PUNITIVE, CONSEQUENTIAL OR OTHER DAMAGES, WHETHER THE THEORY OF LIABILITY IS BASED ON CONTRACT, TORT, NEGLIGENCE, BREACH OF WARRANTY, STRICT LIABILITY OR OTHERWISE AND WHETHER OR NOT SHARP AND/OR ITS AFFILIATES HAVE BEEN ADVISED OF THE POSSIBILITY OF SUCH DAMAGES.

Fiche technique

Rubrique		TÉLÉVISEUR COULEUR LCD 40 po, Modèles : LC-40LE540E, LC-40LE541E, LC-40LE542E	TÉLÉVISEUR COULEUR LCD 46 po, Modèles : LC-46LE540E, LC-46LE541E, LC-46LE542E
Panneau LCD		TÉLÉVISEUR TFT LCD LED NOIR40 po	TÉLÉVISEUR TFT LCD LED NOIR46 po
Résolution		6 220 800 points (1 920 x 1 080 pixels)	
Système de couleur de vidéo		PAL/SECAM/NTSC 3.58/NTSC 4.43/PAL 60	
Télévision Fonctions	Télévision standard	Analogique	CCIR (B/G, I, D/K, L/L')
		Numérique	DVB-T (2K/8K OFDM)(H.264), DVB-C, DVB-T2 (LE541 uniquement), DVB-S/S2 (LE542 uniquement)
	Canal de réception	VHF/UHF	E2–E69 ch, F2–F10 ch, I21–I69 ch, IR A–IR J ch (Numérique : IR A ch–E69 ch)
		CATV	Hyper-band, S1–S41 ch
	Système de syntonisation TV	Préréglage auto, 999 chaînes : autre que les pays nordiques/999 chaînes : pays nordiques (ATV : 99 chaînes), désignation auto, tri auto	
STÉRÉO / BILINGUE		NICAM/A2	
Angles de visionnage		H : 176 °, V : 176°	
Amplificateur audio		10 W + 5 W + 5 W	
Haut-parleur		Woofer Ø 70 mm, tweeter (Ø 11 mm) x 2	
Prises	Antenne TV	UHF/VHF 75 Ω Type Din (Analogique et Numérique)	
	SERVICE	Jack Ø 3,5 mm	
	SCART	Péritel (entrée AV, entrée RGB, sortie TV, entrée Y/C)	
	ENTRÉE PC	VGA (D-Sub 15 broches), jack Ø 3,5 mm (partagé avec HDMI)	
	COMPOSANTES	ENTRÉE COMPOSANTES : Y/PB(CB)/PR(CR), Fiche RCA (AUDIO R/L)	
	HDMI1	HDMI, jack Ø 3,5 mm (partagé avec ENTRÉE PC).	
	HDMI2	HDMI, jack Ø 3,5 mm (partagé avec ENTRÉE PC).	
	HDMI3	HDMI, jack Ø 3,5 mm (partagé avec ENTRÉE PC).	
	HDMI4 (Arrière)	HDMI, jack Ø 3,5 mm (partagé avec ENTRÉE PC).	
	USB 1 (USB REC / Media Player / HDD Ready)	USB 2.0 HOST (Type A)	
	USB 2 (Media Player / HDD Ready)	USB 2.0 HOST (Type A)	
	USB 3 (WIFI)	USB 2.0 HOST (Type A) (Utilisation Wi-Fi uniquement)	
	ETHERNET (10/100)	Connecteur réseau	
	AV	Fiche RCA (entrée AV)	
	SORTIE SPDIF	Sortie audio numérique optique S/PDIF.	
C. I. (Interface Commune)	EN50221, R206001, CI+ Fiche technique		
Casque	Jack Ø 3,5 mm (Sortie audio)		
Langue OSD		Tchèque, Danois, Néerlandais, Anglais, Estonien, Finnois, Français, Allemand, Grec, Hongrois, Italien, Letton, Lithuanien, Norvégien, Polonais, Portugais, Russe, Slovaque, Slovène, Espagnol, Suédois, Turc, Ukrainien, Biélorussie, Roumain, Croatie, Serbe.	
Alimentation électrique		AC 220–240 V, 50 Hz	
Consommation d'énergie (Méthode CEI 62087)		89 W (0,21 W en veille)	98 W (0,21 W en veille)
Poids		12,2 kg (Sans socle) ; 14,4 kg (Avec socle)	16,7 kg (Sans socle) ; 19,7 kg (Avec socle)
Température de fonctionnement		0 °C à +40 °C	

Informations sur le label écologique de l'UE



Téléviseur LCD Sharp, homologué par le label écologique de l'UE

Le label écologique de l'Union européenne, la « Fleur », a été officiellement décerné à ce produit (pour plus de détails consultez la décision de la Commission européenne 2009/300/EC-OJ 82/3 du 28.3.2009). Sharp est la première société au monde à obtenir ce label écologique pour un téléviseur, ce qui démontre le poids de son engagement dans la protection de l'environnement.

La Fleur n'est accordée qu'aux produits qui contribuent réellement à l'amélioration de l'environnement et qui se montrent rigoureusement conformes à des critères stricts. Vous trouverez des informations supplémentaires à l'adresse : <http://www.ecolabel.eu>

En quoi ce produit Sharp est-il spécifiquement écologique ?

Ce téléviseur est doté d'un écran à cristaux liquides (LCD) et non d'un tube cathodique (CRT). Ainsi :

- Dessiné pour une haute efficacité énergétique. Il réduit la consommation énergétique et permet des économies.
- Consommation d'énergie réduite en marche et en mode de veille. Les économies d'énergie sont possibles en différents modes (voir annexe de ce document).
- Le système de rétro-éclairage a une durée de vie près de 2,5 fois plus élevée que pour un poste à écran CRT.
- Ce téléviseur est conforme aux exigences relatives aux produits chimiques du label écologique de l'UE.
- Une garantie de fonctionnement de deux ans minimum accompagne ce produit dans tous les pays de l'UE.
- Les pièces de rechange adéquates resteront disponibles lorsque ce modèle sera retiré de la production, et ce pendant :
 - sept ans, pour les composants électriques ;
 - cinq ans pour les pièces mécaniques ;
 - quatre ans, pour les éléments de décoration.
- Ce produit a été conçu pour être facilement démonté, récupéré et recyclé. Il ne doit pas être jeté avec les ordures ménagères. Pour de plus amples informations, veuillez vous reporter à l'information sur la méthode de rebut adéquate, mentionnée dans ce manuel d'utilisation.
- Si vous avez besoin de réparer le téléviseur, contactez votre distributeur. Vous pouvez aussi contacter votre centre de service Sharp local agréé (voir page Web locale de Sharp).

Comment contribuer à la protection de l'environnement ?

- Ne laissez pas votre téléviseur en mode de veille, débranchez-le en cas de non utilisation prolongée. Lorsque le téléviseur est débranché, la consommation d'énergie est nulle ou presque s'il dispose d'un système de déconnexion. Son emplacement est décrit dans le présent mode d'emploi.
- La consommation d'énergie du téléviseur en cours d'utilisation peut être réduite en diminuant la luminosité du rétro-éclairage. Ceci réduira l'ensemble des coûts d'utilisation du téléviseur.

Spécifications environnementales

		40 po	46 po
*1 Mode Marche (W) (MODE DOMICILE)		44 W	54 W
*2 Mode Économie d'énergie (W)	ECO	38 W	45 W
*3 Mode Veille (W)		0,21 W	0,21 W
*4 Mode Arrêt (W)		0,16 W	0,16 W
*5 Consommation d'énergie annuelle (kWh)		64 kWh	79 kWh
*6 Consommation d'énergie annuelle Mode Économie d'énergie (kWh)	ECO	56 kWh	66 kWh

*1 Mesure conforme à la norme CEI 62087 éd. 2.

*2 Pour obtenir plus d'informations à propos de la fonction d'économie d'énergie, consultez les pages correspondantes de ce guide.

*3 Mesure conforme à la norme CEI 62301 éd. 1.

*4 Mesure conforme à la norme CEI 62301 éd. 1.

*5 La consommation d'énergie annuelle est calculée sur la base de la consommation d'énergie en mode de marche (MODE DOMICILE) en utilisant le téléviseur 4 heures par jour, 365 jours par an.

*6 La consommation d'énergie annuelle est calculée sur la base de la consommation d'énergie en mode de marche en utilisant le téléviseur 4 heures par jour, 365 jours par an.

Mise au rebut en fin de vie



A. Informations sur la mise au rebut à l'intention des utilisateurs privés (ménages)

1. Au sein de l'Union européenne

Attention : si vous souhaitez mettre cet appareil au rebut, ne le jetez pas dans une poubelle ordinaire !

Les appareils électriques et électroniques usagés doivent être traités séparément et conformément aux lois en vigueur en matière de traitement, de récupération et de recyclage adéquats de ces appareils.

Suite à la mise en œuvre de ces dispositions dans les États membres, les ménages résidant au sein de l'Union européenne peuvent désormais ramener gratuitement* leurs appareils électriques et électroniques usagés aux sites de collecte désignés. Dans certains pays*, votre détaillant reprendra également gratuitement votre ancien produit si vous achetez un produit neuf similaire.

*) Veuillez contacter votre administration locale pour plus de renseignements.

Si votre appareil électrique ou électronique usagé comporte des piles ou des accumulateurs, veuillez les mettre séparément au rebut conformément à la législation locale en vigueur.

En veillant à la mise au rebut correcte de ce produit, vous contribuerez à assurer le traitement, la récupération et le recyclage nécessaires de ces déchets, et préviendrez ainsi les effets néfastes potentiels de leur mauvaise gestion sur l'environnement et la santé humaine.

2. Pays hors de l'Union européenne

Si vous souhaitez mettre ce produit au rebut, veuillez contacter votre administration locale qui vous renseignera sur la méthode d'élimination correcte de cet appareil.

Pour la Suisse : les équipements électriques ou électroniques usagés peuvent être ramenés gratuitement au détaillant, même si vous n'achetez pas un nouvel appareil. Pour obtenir la liste des autres sites de collecte, veuillez vous reporter à la page d'accueil du site www.swico.ch ou www.sens.ch.

B. Informations sur la mise au rebut à l'intention des entreprises

1. Au sein de l'Union européenne

Si ce produit est utilisé dans le cadre des activités de votre entreprise et que vous souhaitez le mettre au rebut : Veuillez contacter votre revendeur SHARP qui vous informera des conditions de reprise du produit. Les frais de reprise et de recyclage pourront vous être facturés. Les produits de petite taille (et en petites quantités) pourront être repris par vos organisations de collecte locales.

Espagne : veuillez contacter l'organisation de collecte existante ou votre administration locale pour les modalités de reprise de vos produits usagés.

2. Pays hors de l'Union européenne

Si vous souhaitez mettre ce produit au rebut, veuillez contacter votre administration locale qui vous renseignera sur la méthode d'élimination correcte de cet appareil.

Les piles fournies avec ce produit peuvent contenir des traces de plomb.

Au sein de l'Union européenne : le symbole de la poubelle sur roues barrée signifie que les piles usagées ne doivent pas être mélangées avec les déchets ménagers ! Il existe un mode de collecte séparé pour les piles usagées, pour un traitement et un recyclage en accord avec la législation. Veuillez contacter une autorité locale pour plus de renseignements sur le système mis en place.

Pour la Suisse : les piles usagées doivent être retournées à votre détaillant.

Pour les pays hors Union européenne : veuillez contacter une autorité locale afin de connaître la bonne méthode à utiliser pour la collecte de vos piles usagées.



Pb

Informations sur la licence d'utilisation du logiciel de ce produit

Composition du logiciel

Le logiciel inclus à ce produit comprend différents composants logiciels dont tous les droits d'auteurs sont détenus par SHARP ou des tiers.

Logiciel développé par SHARP et /ou par des tiers

Les droits d'auteur des composants logiciels et des différents documents applicables fournis avec ce produit, développés ou rédigés par SHARP, sont la propriété de SHARP et sont protégés par la loi relative à la propriété intellectuelle, les traités internationaux et autres lois applicables. Ce produit utilise également des logiciels distribués gratuitement et des composants logiciels dont les droits d'auteur sont détenus par des tiers.

LC-40LE540E LC-40LE541E LC-40LE542E
 LC-46LE540E LC-46LE541E LC-46LE542E

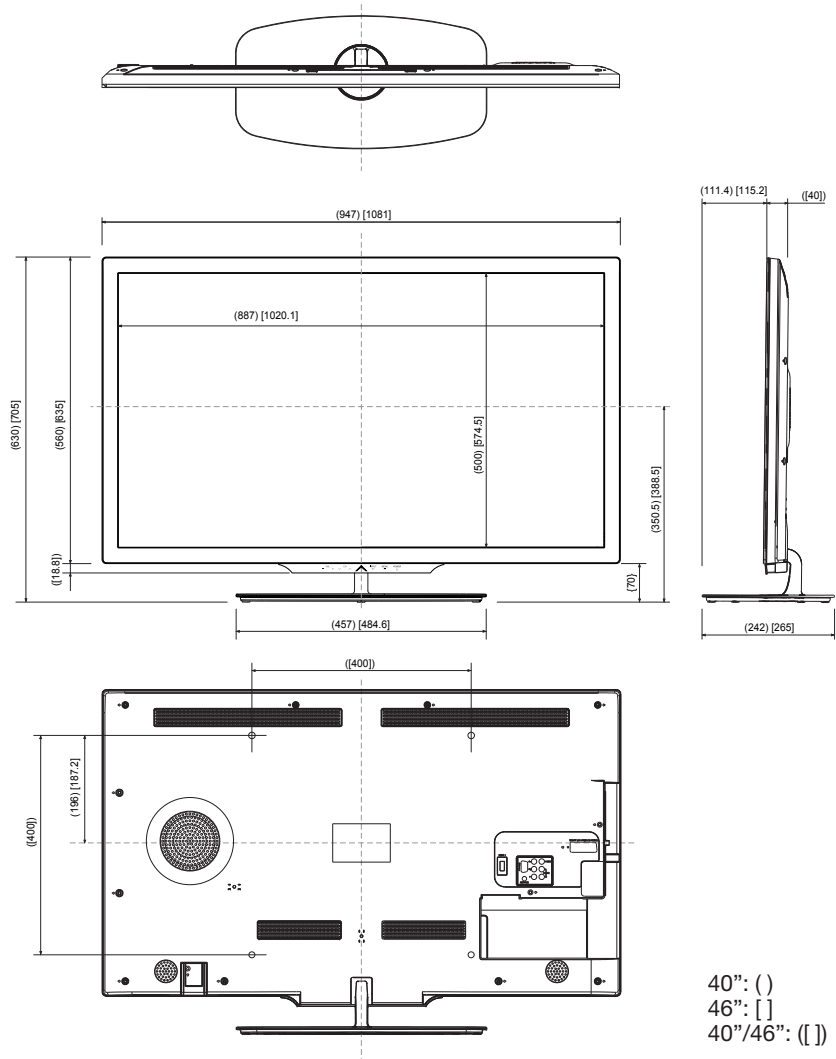

SHARP®

SHARP MANUFACTURING POLAND Sp. z o.o.

Ostaszewo 57b, 87-148 Łysomice, Poland

SHARP CORPORATION

<http://www.sharp-eu.com>

Printed in Poland
Gedruckt in Polen
Imprimé en Pologne
Stampato in Polonia
Gedruckt in Polen
Impreso en Polonia
Impreso na Polónia



TINS-F454WJZZ

04P12-PL-NG

PIN

--	--	--	--