

SHARP

Avertissement

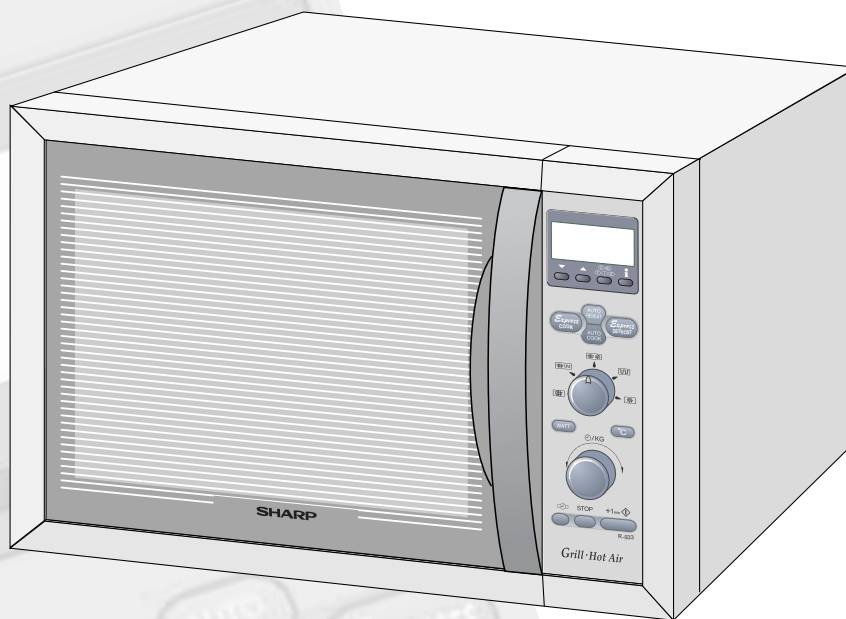

R-933FS FOUR A MICRO-ONDES AVEC GRIL ET CONVECTION

MODE D'EMPLOI

MODE D'EMPLOI

Ce mode d'emploi du four contient des informations importantes, que vous devez lire avant d'utiliser votre four à micro-ondes.

Avertissement: Des risques sérieux pour la santé peuvent être encourus si ces instructions d'utilisation et d'entretien ne sont pas respectées ou si le four est modifié de sorte qu'il soit possible de le faire fonctionner lorsque la porte est ouverte.

900 W (IEC 60705)

F Chère cliente, cher client,

Nous vous félicitons de l'achat de votre nouveau four micro-ondes avec gril et convection qui va vous simplifier considérablement le travail dans la cuisine. Cet appareil allie les avantages du four à micro-ondes si rapide à ceux du gril dont la chaleur intense forme le gratiné croustillant.

Vous serez agréablement surpris de voir tout ce que vous pouvez faire avec votre micro-ondes.

Vous pouvez non seulement décongeler et réchauffer les aliments mais également préparer des menus complets.

Notre équipe spécialisée dans la cuisine aux micro-ondes a réuni pour vous les plus succulentes recettes internationales: vous aurez plaisir à les essayer tant elles sont faciles et rapides à préparer.

Laissez-vous mettre en appétit et utilisez votre

combiné micro-ondes gril aussi pour préparer vos recettes favorites.

Vous ne pourrez plus vous passer des avantages que vous offrent les micro-ondes:

- Vous économisez jusqu' à 80% de temps et d'énergie. Vous pouvez préparer les aliments et les servir dans la même vaisselle, vous avez donc moins de vaisselle à laver.

- Grâce aux temps de cuisson réduits, aux faibles quantités d'eau et de graisse utilisés, les aliments conservent une grande partie de leurs vitamines et de leurs substances minérales et gardent leur saveur propre.

Lisez attentivement ce guide et le mode d'emploi.

Vous pourrez utiliser votre appareil encore plus facilement.

Nous vous souhaitons beaucoup de plaisir avec votre nouveau combiné micro-ondes/gril et, bien sûr, bon appétit!
Votre équipe de spécialistes de la cuisine aux micro-ondes

CONTENTS



CHERE CLIENTE, CHER CLIENT	COUVERTURE INTÉRIEURE
FOUR ET ACCESSOIRES	2
TABLEAU DE COMMANDE	3
INSTRUCTIONS IMPORTANTES DE SECURITE	4 - 6
INSTALLATION	6
AVANT UTILISATION	7
CHOIX D'UNE LANGUE	7
TOUCHE STOP (ARRET)	8
REGLAGE DE L'HORLOGE	8
MODE D'ECONOMIE D'ENERGIE	9
REGLAGE DE NIVEAU DE PUISSANCE MICRO-ONDES	9
FONCTIONNEMENT MANUEL	10
CUISSON AU GRIL	11
FONCTIONNEMENT A VIDE	11
CUISSON PAR CONVECTION	12 - 13
CUISSON COMBINEE	14 - 15
AUTRES FONCTIONS PRATIQUES	16 - 18
FONCTIONNEMENT AUTOMATIQUE	19 - 20
TABLEAU DE CUISSON RAPIDE	20
TABLEAU DE DÉCONGÉLATION	21 - 22
TABLEAU DE RECHAUFFAGE AUTOMATIQUE	22
TABLEAU DE CUISSON AUTOMATIQUE	23
RECETTES POUR LE PLATEAU CARRÉ ET DE CUISSON FOURNI	24 - 26
ENTRETIEN ET NETTOYAGE	27
AVANT D'APPELER LE DEPANNEUR	28
ADRESSES D'ENTRETIEN	29 - 33
FICHE TECHNIQUES	COUVERTURE ARRIÈRE



FOUR ET ACCESSOIRES

- 1 Élément chauffant du grill
- 2 Eclairage du four
- 3 Tableau de commande
- 4 Supports d'étagère
- 5 Cadre du répartiteur d'ondes
- 6 Cavité du four
- 7 Entraînement
- 8 Joints de porte et surfaces de contact du joint
- 9 Poignée d'ouverture de la porte
- 10 Ouvertures de ventilation
- 11 Partie extérieure
- 12 Cordon d'alimentation

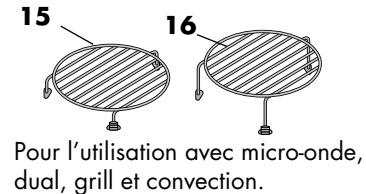
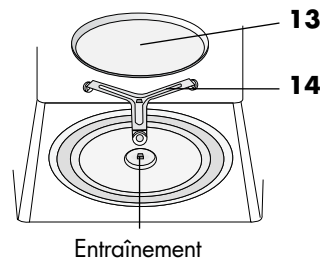
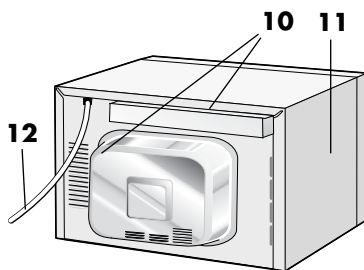
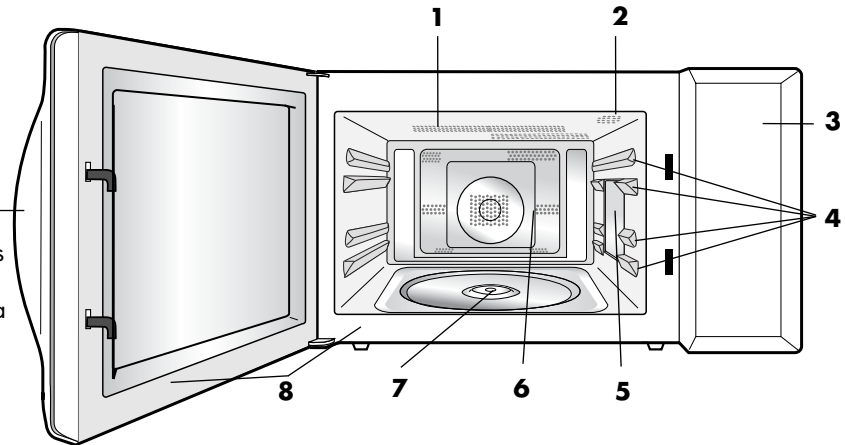

ACCESSORIES:

Vérifier que les accessoires suivants sont fournis:

- 13** Plateau tournant, **14** Pied du plateau, **15** Trépied bas, **16** Trépied haut, **17** Plat de cuisson fourni, **18** un l'étagère carrée, **19** Plat de cuisson fourni.
- Positionez le support de plateau tournant sur le manchon situé au centre du sol du four en veillant à tourner la PARTIE supérieure (comportant le mot "TOP" gravé) du support vers le haut. Le support doit tourner librement autour du manchon.
 - Placez le plateau tournant sur le support de plateau.
 - Placez les trépied bas/trépied haut sur le plateau tournant si nécessaire.
 - L'utilisation de moules à gâteaux n'est recommandée que pour la cuisson de pâtisseries en mode de convection. Placez le moule sur le plateau inférieur. En cas de cuisson double, placez un second moule ménager (non fourni avec le four) sur le plateau supérieur comme indiqué ci-contre.
 - Lorsque l'on utilise les étagères carrées, toujours les placer sur les supports d'étagères comme illustré en fig. A. Lorsque l'on utilise l'étagère carrée, s'assurer que le positionneur d'étagère est bien sur le côté droit.

AVERTISSEMENT:

- Veillez toujours à ce que le plateau tournant et le support soient correctement montés afin de permettre une cuisson bien répartie. Un plateau tournant mal posé pourra cogner, ne pas tourner correctement et endommager le four.
- La table tournante tourne dans le sens des aiguilles d'une montre et dans le sens inverse des aiguilles d'une montre. Le sens de rotation peut changer chaque fois que l'on met le four en marche. Cela n'affecte en rien la cuisson.
- Lorsque vous commandez des accessoires, veuillez mentionner deux éléments: le nom de la pièce et le nom du modèle à votre revendeur ou à votre dépanneur agréé SHARP.

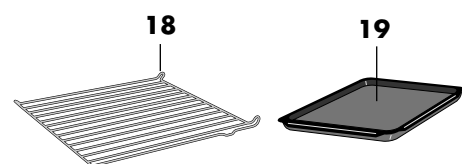
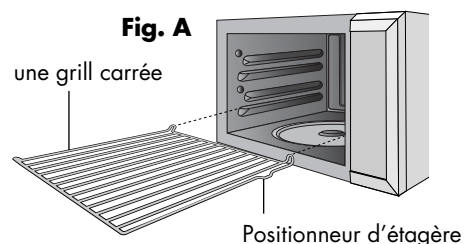
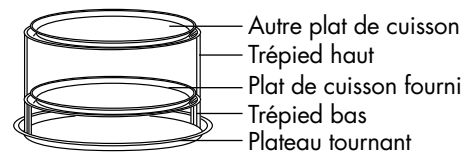

Utiliser uniquement pour la Convection.
Voir pages 13.

TABLEAU DE COMMANDE

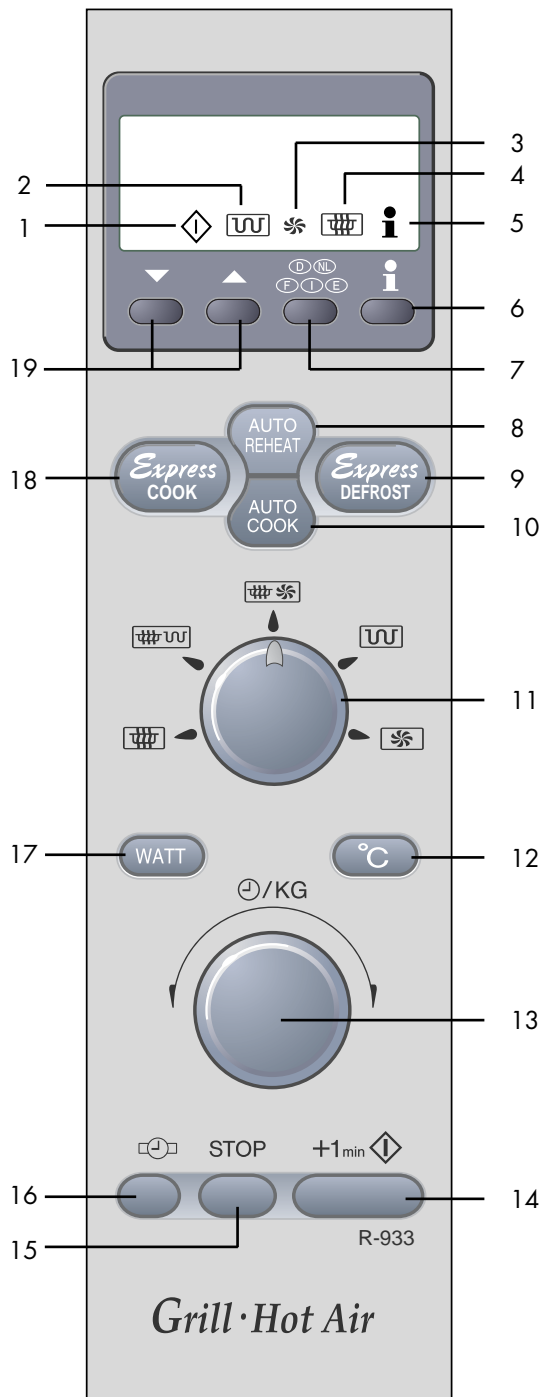

Affichage numérique et témoins:

- 1 Témoin **CUISSON EN COURS**
- 2 Témoin **GRIL**
- 3 Témoin **CONVECTION**
- 4 Témoin **MICRO-ONDES**
- 5 Témoin **INFORMATION**

Touches de fonctionnement:

- 6 Touche **INFORMATION**
- 7 Touche **LANGUE**
- 8 Touche **RÉCHAUFFER AUTO**
- 9 Touche **DÉCONGELATION RAPIDE**
- 10 Touche **CUISSON AUTO**
- 11 Touche **MODE CUISSON**
Tourner le bouton pour que le témoin désigne le symbole approprié:
 - pour une cuisson micro-ondes
 - pour une cuisson micro-ondes avec GRIL
 - pour une cuisson micro-ondes avec CONVECTION
 - GRIL
 - CONVECTION
- 12 Touche **CONVECTION**
Appuyer pour changer le réglage de la convection
- 13 Bouton rotatif **DUREE/POIDS**
Tourner le bouton rotatif pour sélectionner le temps de cuisson/décongélation ou le poids des aliments.
- 14 Touche **+1 min** /DEPART
- 15 Touche **STOP (ARRET)**
- 16 Touche **REGLAGE DE L'HORLOGE**
- 17 Touche **NIVEAU DE PUISSANCE MICRO-ONDES**
Appuyer pour changer les réglages de puissance du four micro-ondes
- 18 Touche **CUISSON RAPIDE**
- 19 Touches **MOINS/PLUS**



INSTRUCTIONS IMPORTANTES DE SECURITE

INSTRUCTIONS DE SECURITE IMPORTANTES : LES LIRE ATTENTIVEMENT ET LES CONSERVER SOIGNEUSEMENT POUR CONSULTATIONS ULTERIEURES

Pour éviter tout danger d'incendie

Vous devez surveiller le four lorsqu'il est en fonctionnement. Un niveau de puissance trop élevé, ou un temps de cuisson trop long, peuvent entraîner une augmentation de la température des aliments conduisant à leur enflammation.

Si le four est encastré dans une cuisine, il faut utiliser le cadre d'installation EBR-9900 (W)/(SL) sous licence SHARP. Ce dernier est disponible chez votre revendeur. Consultez les instructions d'installation du cadre ou demandez à votre revendeur la procédure d'installation correcte. Seule l'utilisation de ce cadre permet d'assurer la sécurité et la qualité du produit.

La prise secteur doit être facilement accessible de manière à ce que la fiche du cordon d'alimentation puisse être aisément débranchée en cas d'urgence.

La tension d'alimentation doit être égale à 230V, 50Hz avec un fusible de distribution de 16 A minimum, ou un disjoncteur de 16 A minimum.

Nous conseillons d'alimenter ce four à partir d'un circuit électrique indépendant.

Ne placez pas le four dans un endroit où la température est élevée, par exemple auprès d'un four conventionnel.

Ne placez pas ce four dans un endroit où l'humidité est élevée ou encore, dans un endroit où l'humidité peut se condenser.

Ne rangez pas et n'utilisez pas le four à l'extérieur.

Si les aliments que chauffe le four viennent à fumer, N'OUVREZ PAS LA PORTE. Mettez le four hors tension, débranchez la fiche du cordon d'alimentation et attendez que la fumée se soit dissipée. Ouvrir le four alors que les aliments fument peut entraîner leur enflammation.

N'utilisez que des récipients et des ustensiles conçus pour les fours à micro-ondes. Reportez-vous aux conseils qui sont donnés dans le livre de recette.

Surveillez le four lorsque vous utiliser des récipients en matière plastique à jeter, des récipients en papier ou tout autre récipient pouvant s'enflammer.

Nettoyez le cadre du répartiteur d'ondes, la cavité du four et le plateau tournant après chaque utilisation du four. Ces pièces doivent être toujours sèches et dépourvues de graisse. Les accumulations de graisse peuvent s'échauffer au point de fumer ou de s'enflammer.

Ne placez pas des produits susceptibles de s'enflammer au voisinage du four ou de ses ouvertures de ventilation.

N'obstruez pas les ouvertures de ventilation.

Retirez toutes les étiquettes, fils, etc. métalliques qui peuvent se trouver sur l'emballage des aliments. Ces éléments métalliques peuvent entraîner la formation d'un arc électrique qui à son tour peut produire un incendie. N'utilisez pas ce four pour faire de la friture. La température de l'huile ne peut pas être contrôlée et l'huile peut s'enflammer.

Pour faire des popcorns, n'utilisez que les ustensiles conçus pour les fours à micro-ondes.

Ne conservez aucun aliment ou produit à l'intérieur du four. Vérifiez les réglages après mise en service du four et assurez-vous que le four fonctionne correctement. Lisez et utilisez ce mode d'emploi et le livre de recette qui l'accompagne.

Pour éviter toute blessure

AVERTISSEMENT:

N'utilisez pas le four s'il est endommagé ou ne fonctionne pas normalement. Vérifiez les points suivants avant tout emploi du four.

- La porte: assurez-vous qu'elle ferme correctement, qu'elle ne présente pas de défaut d'alignement et qu'elle n'est pas voilée.
- Les charnières et les loquets de sécurité: assurez-vous qu'ils ne sont ni endommagés ni desserrés.
- Le joint de porte et la surface de contact: assurez-vous qu'ils ne sont pas endommagés.
- L'intérieur de la cavité et la porte: assurez-vous qu'ils ne sont pas cabossés.
- Le cordon d'alimentation et sa prise: assurez-vous qu'ils ne sont pas endommagés.

Vous ne devez rien réparer ou remplacer vous-même dans le four. Faites appel à un personnel qualifié. N'essayez pas de démonter l'appareil ni d'enlever le dispositif de protection contre l'énergie micro-onde, vous risqueriez d'endommager le four et de vous blesser.

Ne faites pas fonctionner le four porte ouverte et ne modifier pas les loquets de sécurité de la porte.

N'utilisez pas le four si un objet est interposé entre le joint de porte et la surface de contact du joint.

Évitez que la graisse ou la saleté ne s'accumulent sur le joint de porte ou sur la surface pièces proches. Respectez les instructions du paragraphe "Entretien et nettoyage" à la page 27.

INSTRUCTIONS IMPORTANTES DE SECURITE



Si vous avez un STIMULATEUR CARDIAQUE, consultez votre médecin ou le fabricant du stimulateur afin de connaître les précautions que vous devez prendre lors de l'utilisation du four.

Pour éviter toute secousse électrique

Dans aucun cas vous ne devez déposer la carrosserie extérieure du four.

N'introduisez aucun objet ou liquide dans les ouvertures des verrous de la porte ou dans les ouïes d'aération. Si un liquide pénètre dans le four, mettez-le immédiatement hors tension, débranchez la fiche du cordon d'alimentation et adressez-vous à un technicien d'entretien agréé par SHARP.

Ne plongez pas la fiche du cordon d'alimentation dans l'eau ou tout autre liquide.

Veillez à ce que le cordon d'alimentation ne pende pas à l'extérieur de la table ou du meuble sur lequel est posé le four.

Veillez à ce que le cordon d'alimentation soit éloigné des surfaces chauffées, y compris l'arrière du four.

Ne tentez pas de remplacer vous-même la lampe du four et ne laissez personne d'autre qu'un électricien agréé par SHARP faire ce travail.

Si la lampe du four grille, adressez-vous au revendeur ou à un agent d'entretien agréé par SHARP.

Si le cordon d'alimentation de cet appareil est endommagé, faites-le remplacer par un agent d'entretien agréé par SHARP.

Pour éviter toute explosion ou ébullition soudaine

AVERTISSEMENT: Les liquides ou autres aliments ne doivent pas être réchauffés dans des récipients fermés car ils risquent d'exploser.

N'utilisez jamais aucun récipient scellé. Retirez les rubans d'étanchéité et le couvercle avant toute utilisation d'un tel récipient. Un récipient scellé peut exploser en raison de l'augmentation de pression et ce, même après que le four a été mis hors service.

Prenez des précautions lorsque vous employez les micro-ondes pour chauffer des liquides. Utilisez des récipients à large ouverture de manière que les bulles puissent s'échapper.

Ne chauffez pas un liquide dans un récipient à col étroit tel qu'un biberon car le contenu du récipient peut déborder rapidement et provoquer des brûlures.

Pour éviter toute ébullition soudaine et tout risque:

1. Remuez le liquide avant de le chauffer ou de le réchauffer.
2. Placez une tige de verre ou un objet similaire dans le récipient contenant le liquide.
3. Conservez le liquide quelque temps dans le four à la fin de la période de chauffage de manière à éviter toute ébullition soudaine différée.

Ne pas cuire les oeufs dans leur coquille et ne pas réchauffer les oeufs durs entiers dans le four micro-ondes car ils risquent d'exploser même après que le four ait fini de chauffer. Pour cuire ou réchauffer des oeufs qui n'ont pas été brouillés ou mélangés, percez le jaune et le blanc pour éviter qu'ils n'exploient. Retirer la coquille des oeufs durs et coupez-les en tranches avant de les réchauffer dans un four à micro-ondes.

Percez la peau des aliments tels que les pommes de terre et les saucisses avant de les cuire, car ils peuvent exploser.

Pour éviter toute brûlure

Utilisez un porte-récipient ou des gants lorsque vous retirez les aliments du four de façon à éviter toute brûlure.

Ouvrez les récipients, les plats à popcorn, les sacs de cuisson, etc. de telle manière que la vapeur qui peut s'en échapper ne puisse vous brûler les mains ou le visage.

Pour éviter toute brûlure, contrôlez la température des aliments et remuez-les avant de les servir, en particulier lorsqu'ils sont destinés à des bébés, des enfants ou des personnes âgées.

La température du récipient est trompeuse et ne reflète pas celle des aliments que vous devez vérifier.

Tenez-vous éloigné du four au moment où vous ouvrez sa porte de manière à éviter toute brûlure due à la vapeur ou à la chaleur.

Coupez en tranches les plats cuisinés farcis après chauffage afin de laisser s'échapper la vapeur et d'éviter les brûlures.

Veillez à ce que les enfants ne touchent pas la porte du four pour éviter les brûlures.

Ne touchez pas la porte du four, le compartiment extérieur, le compartiment arrière, la cavité du four, les ouvertures de ventilation, les accessoires et les plats en mode **GRIL**, **CONVECTION**, en mode **CUISSON COMBINEE**, **CUISSON RAPIDE** ou en mode **CUISSON AUTOMATIQUE**, car ils s'échauffent. Avant nettoyage, s'assurer qu'ils ne soient pas chauds.

Pour éviter toute mauvaise utilisation par les enfants

AVERTISSEMENT: Ne laisser les enfants utiliser le four sans surveillance que si des instructions appropriées ont été données de manière à ce que les enfants puissent utiliser le four en toute sécurité et comprennent les dangers encourus en cas d'utilisation incorrecte.



INSTRUCTIONS IMPORTANTES DE SECURITE

Les enfants ne doivent se servir du four que sous la surveillance d'un adulte.

Empêchez qu'ils ne s'appuient sur la porte du four. Ne les laissez pas jouer avec le four qui n'est pas un jouet.

Vous devez enseigner aux enfants les consignes de sécurité telles : l'usage d'un porte-récipient, le retrait avec précaution des produits d'emballage des aliments. Vous devez leur dire de porter une attention particulière aux emballages (par exemple, ceux qui sont destinés à griller un aliment) dont la température peut être très élevée.

Autres avertissement.

Vous ne devez pas modifier le four.

Vous ne devez pas déplacer le four pendant son fonctionnement.

Ce four a été conçu pour la préparation d'aliments et ne doit être utilisé que pour leur cuisson. Il n'a pas été étudié pour un usage commercial ou scientifique.

Pour éviter une anomalie de fonctionnement et pour éviter d'endommager le four.

Ne jamais faire fonctionner le four à vide, sauf recommandation du mode d'emploi, voir page 11. Sinon vous risquez d'endommager le four.

Si vous utilisez un plat brunisseur ou un plat en matière autochauffante, interposez une protection contre la chaleur (par exemple, un plat en porcelaine) de manière à ne pas endommager le plateau tournant. Le temps de préchauffage précisé dans le livre de recette ne doit pas être dépassé.

N'utilisez aucun ustensile métallique car ils réfléchissent les micro-ondes et peuvent provoquer un arc électrique. Ne tentez pas de cuire ou de réchauffer les aliments dans une boîte de conserve.

N'utilisez que le plateau tournant conçus pour ce four.

N'utilisez aucun récipient en matière plastique prévu pour les fours à micro-ondes si le four est encore chaud du fait d'une cuisson précédente au **GRIL**, **CONVECTION**, en mode **CUISSON COMBINÉE**, **CUISSON RAPIDE** ou en mode **CUISSON AUTOMATIQUE**, ces récipients peuvent fondre. Les récipients en matière plastique sont à proscrire pour ces modes de cuisson, sauf si leur fabricant a précisé qu'ils conviennent à cet usage.

Ne posez aucun objet sur la carrosserie du four pendant son fonctionnement.

REMARQUES:

Si vous avez des doutes quant à la manière de brancher le four, consulter un technicien qualifié.

Ni le fabricant ni le distributeur ne peuvent être tenus pour responsable des dommages causés au four ou des blessures personnelles qui résulteraient de l'inobservation des consignes de branchement électrique.

Des gouttes d'eau peuvent se former sur les parois de la cavité du four, autour des joints et des portées d'étanchéité. Cela ne traduit pas un défaut de fonctionnement ni des fuites de micro-ondes.



INSTALLATION

- Retirez tous les éléments d'emballage situés à l'intérieur du four. Jetez la feuille de polythène située entre la porte et la cavité. Retirez la totalité du film de protection ainsi que l'autocollant descriptif qui se trouve sur la partie extérieure de la porte.

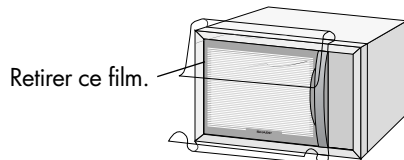

- Vérifiez soigneusement que le four ne présente aucun signe d'endommagement.
- Posez le four sur une surface horizontale et plate et suffisamment solide pour supporter le poids du four ainsi que celui des aliments les plus lourds que vous avez l'intention d'y cuire.

- La porte du four est parfois chaude durant la cuisson. Placez ou installez le four à 85 cm ou plus du sol. Empêchez les enfants de s'en approcher pour éviter qu'ils ne se brûlent.

- Assurez-vous qu'il existe bien un espace de 13 cm au-dessus du four.

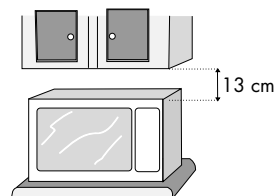

- Branchez la fiche du cordon d'alimentation dans une prise murale standard (avec prise de terre).

AVANT UTILISATION



Le four dispose d'un mode d'économie d'énergie

1. Brancher le four, aucune donnée ne s'affiche.
2. Ouvrez la porte "CHOISIR LA LANGUE" clignote dans 5 langues.

REMARQUE : une fois la langue sélectionnée à l'aide du bouton LANGUE, l'écran affichera le message "MODE D'ECONOMIE D'ENERGIE POUR SORTIR DU MODE D'ECONOMIE D'ENERGIE REGLER HORLOGE" lorsque vous brancherez le four sur la prise secteur.

3. Fermez la porte.
4. Sélectionner la langue (Voir ci-dessous).

REMARQUE: si vous choisissez d'utiliser le four en allemand, il sera inutile de sélectionner la langue. Appuyez simplement sur le bouton **STOP (ARRET)**. L'écran affichera ".0" et passera à l'étape 5.

5. Régler l'horloge (Voir page 8).

6. Faites chauffer le four sans aliments (voir page 11).

GUIDE DE CUISSON INTEGRE:

Ce four dispose d'un système d'affichage des informations vous donnant accès à des instructions étape par étape pour une utilisation facile de chaque fonction, et ceci dans la langue de votre choix. La touche **INFORMATION** permet d'obtenir des instructions sur chaque touche. Des voyants s'illuminent sur l'affichage lorsque vous appuyez sur une touche pour vous indiquer l'étape suivante.

CHOIX D'UNE LANGUE



Appuyer sur LANGUE	LANGUE
1 fois	DEUTSCH
2 fois	NEDERLANDS
3 fois	FRANCAI
4 fois	ITALIAN
5 fois	ESPANOL

Le four est pré réglé sur l' allemand mais il est possible de changer la langue. Pour choisir une autre langue, appuyer sur la touche **LANGUE** jusqu'à l'affichage de la langue désirée. Appuyer ensuite sur la touche **+1 min**  /DEPART.

Exemple: Pour sélectionner l'italien.

1. Choisir la langue désirée. Appuyer sur la touche **LANGUE** quatre fois.
2. Appuyez une fois sur le touche **+1 min**  /DEPART pour démarrer le réglage.

Vérifier l'affichage:



x4



+1 min 

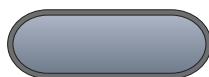

x1



REMARQUE: La langue sélectionnée sera mémorisée, même si l'alimentation électrique est coupée.



TOUCHE STOP (ARRET)

STOP



Utiliser la touche **STOP** (ARRET) pour:

1. Effacer une erreur lors de la programmation.
2. Faire une pause en cours de cuisson.
3. Annuler un programme en cours de cuisson (appuyer sur la touche **STOP** (ARRET) deux fois).



REGLAGE DE L'HORLOGE

Il existe deux modes de réglage: horloge sur 12 heures et horloge sur 24 heures.

Etape 1



x1

Etape 2



x2

1. Pour sélectionner l'horloge sur 12 heures, appuyer une fois sur la touche **REGLAGE DE L'HORLOGE**, comme indiqué à l'étape 1.
2. Pour sélectionner l'horloge sur 24 heures, appuyer deux fois sur la touche **REGLAGE DE L'HORLOGE**, comme indiqué à l'étape 2.

Exemple: Pour régler l'horloge en mode 24 heures sur 23:35:

1. Choisir l'horloge 24 heures en appuyant deux fois sur la touche **REGLAGE DE L'HORLOGE**.
2. Régler les heures. Tourner le bouton rotatif **DUREE/POIDS** dans le sens des aiguilles d'une montre jusqu'à l'affichage de l'heure correcte (23).
3. Passer des heures aux minutes en appuyant une fois sur la touche **REGLAGE DE L'HORLOGE**.



x2

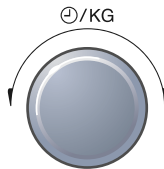

x1

4. Régler les minutes (35).

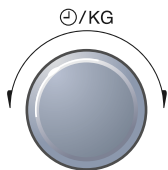

5. Appuyant deux fois sur la touche **REGLAGE DE L'HORLOGE** Démarrer l'horloge.



x1



Vérifier l'affichage.

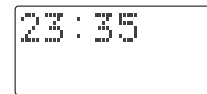

REMARQUE:

1. Vous pouvez tourner le bouton rotatif **DUREE/POIDS** dans le sens des aiguilles d'une montre ou dans le sens contraire.
2. Appuyer sur la touche **ARRET (STOP)** en cas d'erreur de programmation.
3. Si le four est en mode cuisson ou minuterie et si vous voulez connaître l'heure, appuyer sur la touche **REGLAGE HORLOGE**. Tant que la touche reste enfoncée, l'heure s'affiche.
4. S'il y a une coupure de courant, débranchez le four, rebranchez-le, ouvrez la porte puis refermez-la, l'écran indique "MODE D'ECONOMIE D'ENERGIE POUR SORTIR DU MODE D'ECONOMIE D'ENERGIE REGLER HORLOGE". Ce message s'affichera si vous avez déjà sélectionné la langue à l'aide de la touche **LANGUE**. Si cela se produit lorsque le four est en service, le programme est effacé, l'horloge est dérégulée et vous devez la régler de nouveau.
5. Pour régler l'heure à nouveau, suivre l'exemple ci-dessous.
6. Si vous ne réglez pas l'horloge, appuyez une fois sur la touche **ARRET (STOP)**. apparaît à l'affichage. A la fin du fonctionnement du four, réapparaît sur l'affichage au lieu de l'heure.
7. Si vous réglez l'horloge, le mode d'économie d'énergie est hors service.

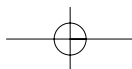

MODE D'ECONOMIE D'ENERGIE



Votre four est livré préréglé en mode d'économie d'énergie. Si vous n'utilisez pas le four pendant 3 minutes, par exemple après son branchement ou à la fin d'une cuisson, l'alimentation électrique est coupée automatiquement. Pour remettre le four sous tension, ouvrez la porte, puis refermez-la. Pour activer le mode d'économie d'énergie, procédez comme suit:

Exemple:

Pour activer le mode d'économie d'énergie: (il est actuellement 23:35)

1. Vérifiez l'exactitude de l'heure affichée
2. Appuyez sur le bouton **REGLAGE DE L'HORLOGE**.
3. Affichez la valeur 0 en tournant le cadran **DUREE/POIDS**.
4. Appuyez sur le bouton **+1 min** /**DEPART**. L'alimentation est coupée et aucune donnée n'est affichée.

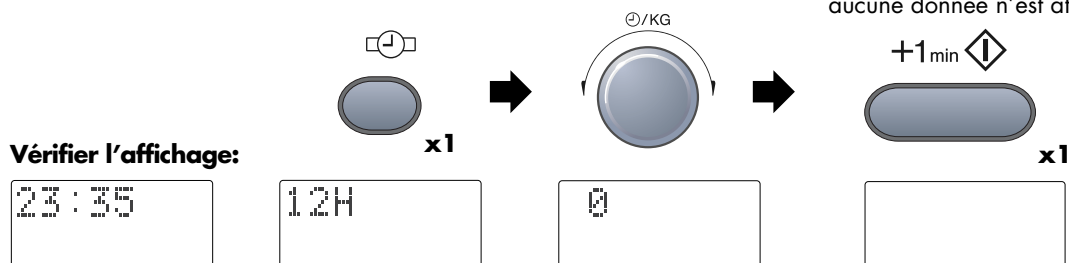

REMARQUE: il est possible d'appuyer sur le bouton **REGLAGE HORLOGE** à deux reprises à l'étape 2.

REGLAGE DE NIVEAU DE PUISSANCE MICRO-ONDES



Votre four offre 5 niveaux de puissance. Afin de choisir le niveau de puissance pour la cuisson, suivre les conseils donnés dans la section des recettes. En général, les recommandations suivantes s'appliquent :

900 W: pour une cuisson rapide ou pour réchauffer un plat (par ex. soupes, ragoûts, conserves, boissons chaudes, légumes, poisson, etc.).

630 W: pour cuire plus longtemps les aliments plus denses, tels que les rôtis, les pains de viande, les plats sur assiettes et les plats délicats tels que les sauces au fromage et les gâteaux de Savoie. Ce niveau de puissance réduit évitera de faire déborder vos sauces et assurera une cuisson uniforme de vos aliments (les côtés ne seront pas trop cuits).

450 W: convient aux aliments denses nécessitant une cuisson traditionnelle prolongée (les plats de bœuf par exemple). Ce niveau de puissance est recommandé pour obtenir une viande tendre.

270 W (décongélation): utilisez ce niveau de puissance pour décongeler vos plats de manière uniforme. Idéal pour faire mijoter le riz, les pâtes, les boulettes de pâte et cuire la crème renversée.

90 W: pour décongeler délicatement les aliments tels que les gâteaux à la crème ou les pâtisseries.

P = Pourcentage

Pour régler le niveau de puissance du micro-ondes :

1. Sélectionner la mode de cuisson en tournant le bouton sur Micro-ondes.
2. Tourner le bouton rotatif **MINUTEUR/POIDS/PORTION** dans le sens des aiguilles d'une montre pour sélectionner le temps de cuisson.
3. Appuyer sur la touche **NIVEAU DE PUISSANCE MICRO-ONDES** jusqu'à l'affichage du niveau de puissance voulu. Si vous appuyez une fois sur la touche **NIVEAU DE PUISSANCE MICRO-ONDES**, s'affiche. Si vous passez le niveau voulu, continuez à appuyer sur la touche **NIVEAU DE PUISSANCE MICRO-ONDES** jusqu'à atteindre de nouveau le niveau voulu.
4. Appuyer sur la touche **+1 min/DEPART**.

REMARQUE: Si le niveau de puissance n'est pas sélectionné, il est mis automatiquement à pleine puissance 900 W.

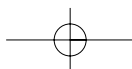



FONCTIONNEMENT MANUEL

Le four peut être programmé pour un temps de cuisson maximal de 90 minutes. L'augmentation du temps de cuisson (décongélation) varie de 10 secondes à cinq minutes. Elle dépend de la durée totale de cuisson (décongélation) indiquée dans le tableau.

Cuisson:

0-5 minutes
5-10 minutes
10-30 minutes
30-90 minutes

Incrément:

10 secondes
30 secondes
1 minute
5 minutes

Exemple:

Pour réchauffer une soupe pendant 2 minutes et 30 secondes à mi-puissance 630 W.

1. Sélectionner la mode de cuisson en tournant le bouton sur (Micro-ondes).
2. Saisir le temps de cuisson voulu en tournant le bouton rotatif **DUREE/ POIDS** dans le sens des aiguilles d'une montre. (2 min et 30 s).
3. Changer la puissance en appuyant sur la touche **NIVEAU DE PUISSANCE**.
4. Appuyez une fois sur le touche **+1 min** /**DEPART** pour démarrer de la cuisson.

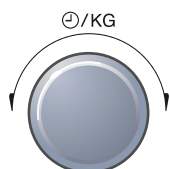
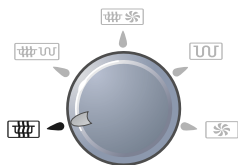

x2

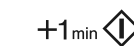

x1

Vérifier l'affichage.



REMARQUES:

1. Si l'on ouvre la porte pendant la cuisson, le temps de cuisson affiché s'arrête automatiquement. Le compte à rebours reprend lorsque l'on referme la porte et que l'on appuie sur la touche **+1 min** /**DEPART**.
2. Pour connaître la puissance utilisée en cours de cuisson, appuyer sur la touche **NIVEAU DE PUISSANCE MICRO-ONDES**. La puissance s'affiche tant que la touche **NIVEAU DE PUISSANCE MICRO-ONDES** reste enfoncée.
3. Il est possible de tourner le bouton **DUREE/POIDS** dans le sens ou dans le sens inverse des aiguilles d'une montre. Si l'on tourne le bouton dans le sens inverse des aiguilles d'une montre, le temps de cuisson diminue progressivement à partir de la valeur de 90 minutes.

AVERTISSEMENT: Ne jamais utiliser l'étagère carrée et le plat carré pour la cuisson micro-ondes ou la cuisson combinée car cela peut causer un arc électrique.

CUISSON AU GRIL



L'élément chauffant du gril situé en haut de la cavité du four ne comporte qu'un seul niveau de puissance.

Exemple:

Pour faire cuire du pain grillé au fromage pendant 5 minutes. Placer le pain sur le trépied haut.

1. Choisir la fonction GRIL en tournant le bouton **MODE CUISSON** sur .
2. Entrer le temps de cuisson souhaité en tournant le bouton rotatif **DUREE/POIDS** dans le sens des aiguilles d'une montre.
3. Appuyer une fois sur la touche **+1 min** /**DEPART** pour démarrer la cuisson.

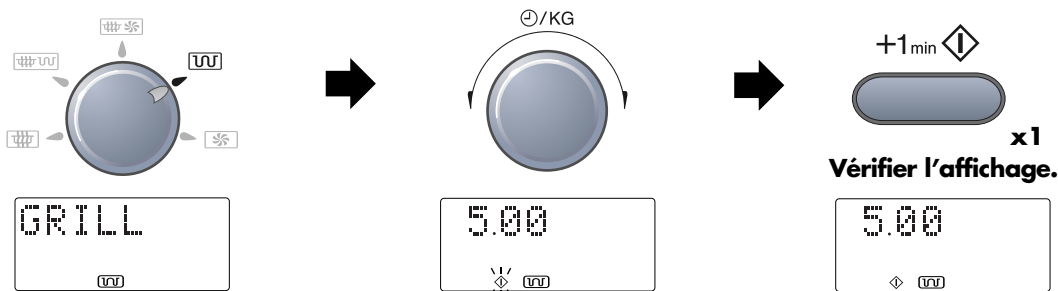

1. Les trépieds haut ou bas sont recommandés pour la cuisson au gril. Il n'est pas recommandé d'utiliser l'étagère carrée ou le plat carré pour griller.
2. Il est possible que de la fumée et des odeurs se dégagent lors de la première utilisation du gril, mais cela ne signifie pas que le four est inutilisable. Voir la partie Fonctionnement à vide à la page précédente.
3. Après le fonctionnement du gril, le four refroidit automatiquement et l'affichage est le suivant "REFROIDISSEMENT EN COURS".

AVERTISSEMENT: L'intérieur du four, la porte, la partie extérieure, le plateau tournant, les trépieds et les plats risquent de devenir très chauds, utilisez des gants de cuisine épais lorsque vous retirez les aliments ou le plateau tournant du four pour éviter les brûlures.

FONCTIONNEMENT A VIDE



Il est possible que de la fumée et des odeurs se dégagent lors de la première utilisation du mode gril ou convection, mais cela ne signifie pas que le four est inutilisable.

Pour éviter ceci, faire fonctionner à vide en mode gril et convection (250°C) pendant 20 minutes avant la première utilisation du four.

IMPORTANT: De la fumée et des odeurs se dégagent pendant cette opération. Ouvrir les fenêtres et faire fonctionner le ventilateur d'aération de la pièce.

1. Sélectionner la mode de cuisson en tournant le bouton sur ou .
2. Entrer le temps de chauffage (20 min).
3. Appuyer une fois sur la touche **+1 min** /**DEPART** pour démarrer la cuisson.

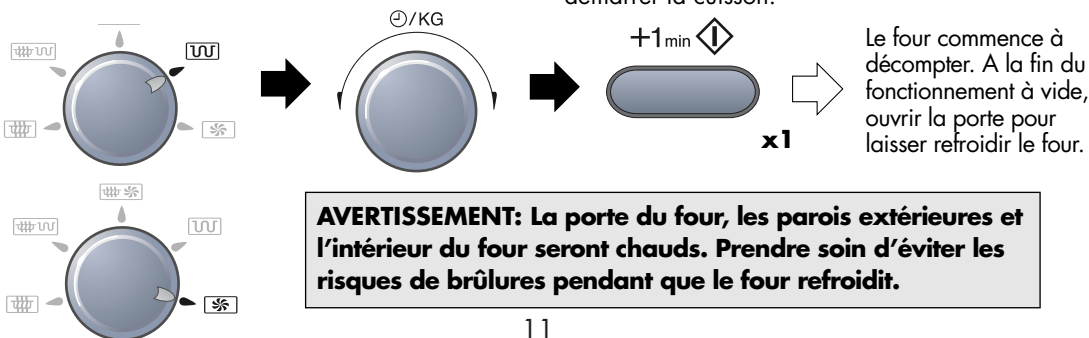

AVERTISSEMENT: La porte du four, les parois extérieures et l'intérieur du four seront chauds. Prendre soin d'éviter les risques de brûlures pendant que le four refroidit.



CUISSON PAR CONVECTION

Votre four peut être utilisé comme un four conventionnel à l'aide de la fonction de convection et des 10 températures de four pré-réglées.

Touche CONVECTION	1	2	3	4	5	6	7	8	9	10
Temp. du four (° C)	250	230	220	200	180	160	130	100	70	40

Exemple 1: Cuisson avec préchauffage

Pour préchauffer à 180° C et cuire pendant 20 minutes à 180° C.

1. Sélectionner la mode de cuisson en tournant le bouton **MODE CUISSON** sur .

2. Saisir la température de préchauffage voulue en appuyant 5 fois sur la touche **CONVECTION**. L'affichage indique 180° C.

3. Appuyer sur la touche **+1 min** / **DEPART** pour démarrer le préchauffage.

Lorsque la température de préchauffage est atteinte et le signal sonore retentit, l'affichage indique 180° C, ouvrir la porte et placer les aliments dans le four. Fermer la porte.

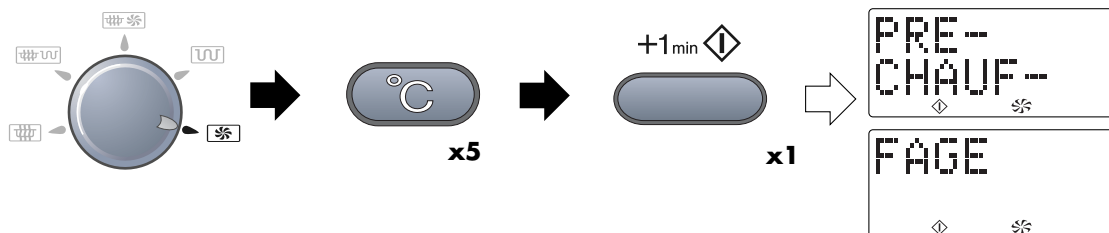

4. Utiliser le bouton rotatif **DUREE/POIDS** pour entrer la durée de cuisson (20 min). /KG

5. Appuyer sur la touche **+1 min** / **DEPART**.

Vérifier l'affichage.

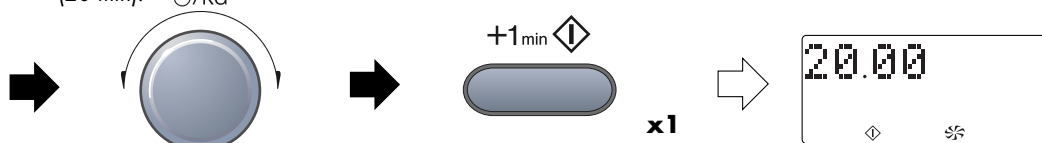

REMARQUES:



- Après le préchauffage, si vous voulez cuire à une température différente, appuyer sur la touche **CONVECTION** jusqu'à ce que le réglage voulu apparaisse sur l'affichage. Dans l'exemple ci-dessus, pour modifier la température, appuyer sur la touche **CONVECTION** après avoir saisi la durée de cuisson.
- Lorsque le four atteint sa température de préchauffage programmée, il reste automatiquement à la température de préchauffage pendant 30 minutes. Au bout de 30 minutes, l'affichage passe à l'heure, si l'horloge est réglée. Le programme **CONVECTION** sera annulé.
- Après le fonctionnement du gril, le four refroidit automatiquement et l'affichage est le suivant "REFROIDISSEMENT EN COURS".

CUISSON PAR CONVECTION



Exemple 2: Cuisson sans préchauffage

Pour faire cuire à 250° C pendant 20 minutes.

1. Sélectionner la mode de cuisson en tournant le bouton **MODE CUISSON** sur .
2. Utiliser le bouton rotatif **DUREE/POIDS** pour entrer la durée de cuisson (20 min).
3. Sélectionner la température de cuisson voulue (250° C).
4. Appuyer sur la touche **+1 min**  / **DEPART**.

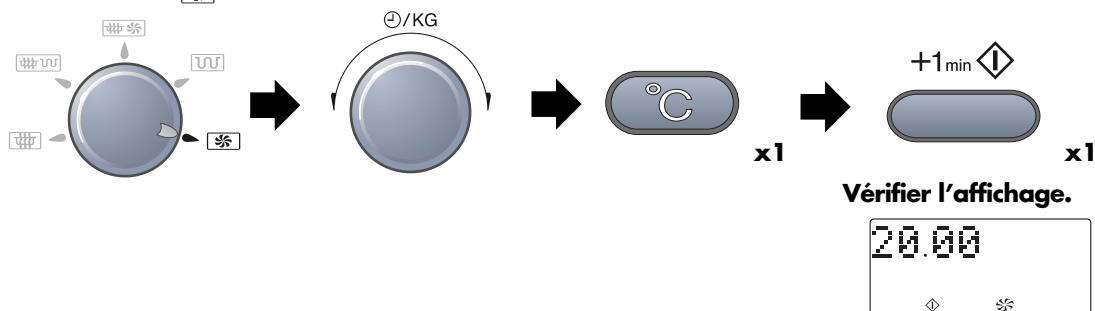

REMARQUE:

1. Pour modifier la température de convection, appuyer sur la touche **CONVECTION** jusqu'à ce que la température voulue apparaisse sur l'affichage.
2. Il est possible que de la fumée et des odeurs se dégagent lors de la première utilisation du convection, mais cela ne signifie pas que le four est inutilisable. Voir la partie Fonctionnement à vide à la page 11.
3. Après le fonctionnement du gril, le four refroidit automatiquement et l'affichage est le suivant "REFROIDISSEMENT EN COURS".

AVERTISSEMENT:

L'intérieur du four, la porte, la partie extérieure, le plateau tournant, les trépieds et les plats risquent de devenir très chauds, utilisez des gants de cuisine épais lorsque vous retirez les aliments ou le plateau tournant du four pour éviter les brûlures.

NOTES SPECIALES POUR L'ETAGERE CARREE & LE PLAT CARRE :

1. Lorsque l'on utilise l'étagère carrée ou le plat carré, placer l'étagère ou le plat à la position 1. Lorsque l'on utilise les deux en même temps, placer le plat carré à la position 1 et l'étagère carrée à la position 2 comme représenté sur l'illustration.
2. Lorsque l'on utilise l'étagère carrée et/ou le plat carré, laisser la plateau tournante dans le four.
3. Lorsque l'on utilise l'étagère carrée ou le plat carré, tourner le plat carré ou le bol ou le plat posé sur l'étagère carrée de 90 degrés à mi cuisson pour obtenir les meilleurs résultats.
4. Lorsque l'on utilise l'étagère carrée, suivre les indications ci-dessous :
 - Ne pas placer de bol ou de plat de nourriture pesant plus de 5 kg sur l'étagère carrée.
 - S'assurer que l'étagère carrée est en position correcte et qu'elle ne vibre pas.
 - Pour sortir le plat une fois cuit, tirer l'étagère carrée jusqu'à ce qu'elle soit légèrement verrouillée, puis sortir le plat.
5. Certaines recettes impliquant l'utilisation de l'étagère carrée ou du plat carré sont incluses dans ce manuel d'utilisation. Prière de se référer aux pages 24 - 26.
6. L'étagère carrée et le plat carré ne sont destinés à être utilisés que pour la cuisson par convection.

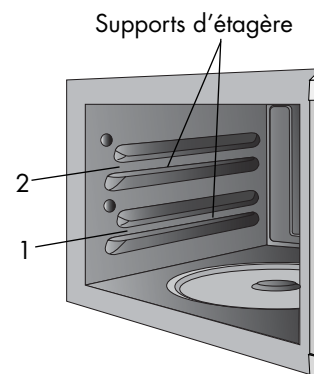



CUISSON COMBINÉE

Ce four dispose de 2 modes de cuisson **COMBINÉE** pour une cuisson associant micro-ondes et gril ou micro-ondes et convection. Pour sélectionner le mode de cuisson **COMBINÉE**, mettez le bouton rotatif **MODE CUISSON** sur le réglage voulu puis choisissez d'abord la durée de cuisson. En général, la cuisson combinée réduit le temps total de cuisson.

MODE CUISSON	Méthode de cuisson	Puissance micro-ondes
COMB. 1	Convection 250° C	270 W
COMB. 2	Gril	270 W

REMARQUES: Les réglages de puissance sont variables:

COMB. 1 : La température du four peut passer de 40° C à 250° C en 10 étapes.

Les niveaux de puissance micro-ondes peuvent passer de 90 W à 630 W en 4 étapes.

COMB. 2 : Les niveaux de puissance micro-ondes peuvent passer de 90 W à 900 W en 5 étapes.

Exemple 1:

Pour faire cuire pendant 20 minutes à l'aide de la puissance micro-ondes 90 W et Convection 200° C.

- Sélectionner la mode de cuisson en tournant le bouton **MODE CUISSON** sur .
- Saisir la durée de cuisson voulue (20 min).
- Appuyer deux fois sur la touche **NIVEAU DE PUISSANCE MICRO-ONDES**.

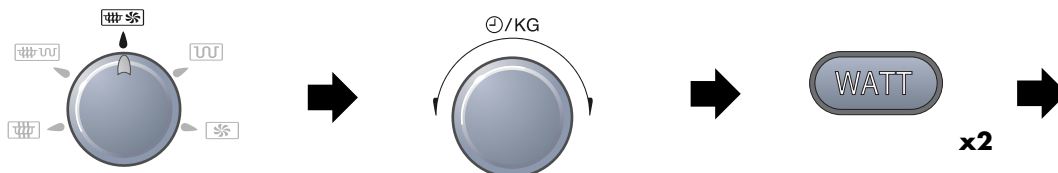

- Appuyer 4 fois sur la touche **CONVECTION** (200° C).
 - Appuyer sur la touche **+1 min** /DEPART.
- Vérifier l'affichage.

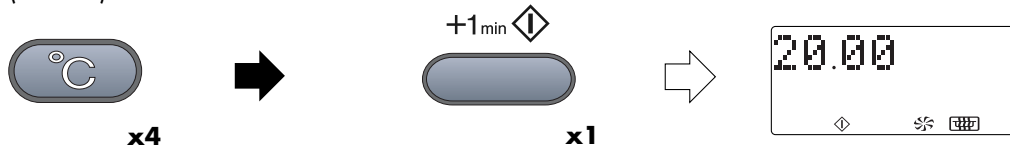

CUISSON COMBINÉE



Exemple 2:

Pour faire cuire pendant 20 minutes à l'aide de la (puissance micro-ondes 90 W et GRIL).

1. Sélectionner la mode de cuisson en tournant le bouton **MODE CUISSON** sur .
2. Saisir la durée de cuisson voulue (20 min).
3. Appuyer deux fois sur la touche **NIVEAU DE PUISSANCE MICRO-ONDES** (90 W).

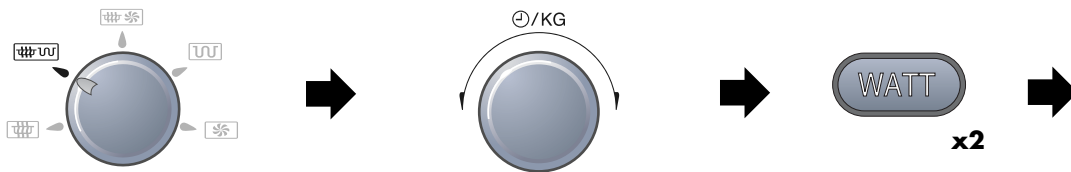

4. Appuyer sur la touche **+1 min**  / **DEPART**.

Vérifier l'affichage.

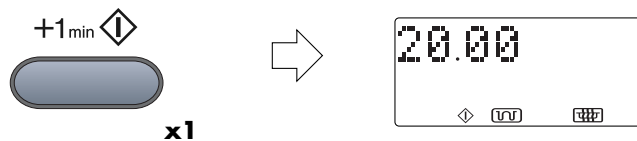

REMARQUE:

Après le fonctionnement du gril, le four refroidit automatiquement et l'affichage est le suivant "REFROIDISSEMENT EN COURS".

AVERTISSEMENT:

L'intérieur du four, la porte, le partie extérieure, le plateau tournant, les trépieds et les plats risquent de devenir très chauds, utilisez des gants de cuisine épais lorsque vous retirez les aliments ou le plateau tournant du four pour éviter les brûlures.



AUTRES FONCTIONS PRATIQUES

1. Touches **MOINS** (▼)/ **PLUS** (▲)

Les touches **MOINS** (▼) et **PLUS** (▲) vous permettent de diminuer ou d'augmenter facilement les réglages programmés (pour une cuisson plus ou moins avancée) en MODE AUTOMATIQUE ou en cours de cuisson.

a) Modification de la durée des programmes automatiques:

Appuyez sur les touches **MOINS** (▼) et **PLUS** (▲) avant d'entrer le poids et d'appuyer sur la touche **+1 min** (◊)/DEPART.

REMARQUES:

Pour annuler les réglages **MOINS** ou **PLUS**, appuyer à nouveau sur la touche.

Pour passer de **PLUS** à **MOINS**, appuyer simplement sur la touche **MOINS** (▼).

Pour passer de **MOINS** à **PLUS**, appuyer simplement sur la touche **PLUS** (▲).

b) Modification de la durée de cuisson pendant le fonctionnement:

Vous pouvez augmenter ou diminuer la durée de cuisson par multiples de 1 minute en appuyant sur les touches **MOINS** (▼) et **PLUS** (▲).

Exemple:

Pour faire cuire 1,0 kg de gratin à l'aide de la touche **CUISSON AUTOMATIQUE** et de la touche **PLUS** (▲). Voir l'exemple d'en face.

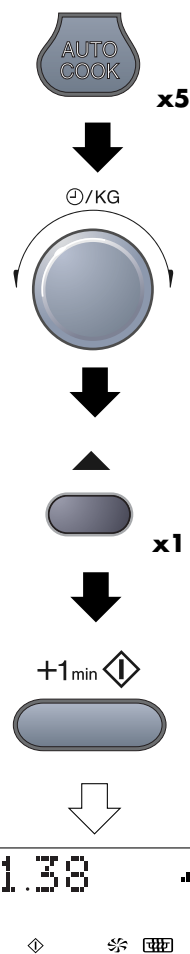

1. Sélectionner le programme **CUISSON AUTOMATIQUE** pour poulet grillé en appuyant quatre fois sur la touche **CUISSON AUTOMATIQUE**.

2. Saisir la quantité (1,0 kg).

3. Choisir le résultat voulu (bien cuit) en appuyant une fois sur la touche **PLUS** (▲).

4. Démarrage de la cuisson.

Vérifier l'affichage.

AUTRES FONCTIONS PRATIQUES



2. Fonction **MINUTE PLUS**

Le bouton **+1 min** /**DEPART** permet d'activer les deux fonctions suivantes:

a) **Cuisson 1 minute**

Vous pouvez faire cuire des aliments dans le mode de votre choix pendant 1 minute sans définir de temps de cuisson.

Exemple :

Si vous désirez faire cuire des aliments pendant 1 minute à 630 W en mode micro-ondes.

1. Sélectionner la mode de cuisson en tournant le bouton **MODE CUISSON** sur .
2. Appuyer deux fois sur la touche **NIVEAU DE PUISSANCE MICRO-ONDES** (630 W).
3. Appuyez une fois sur le touche **+1 min** /**DEPART** pour démarrer la cuisson.

Vérifier l'affichage:

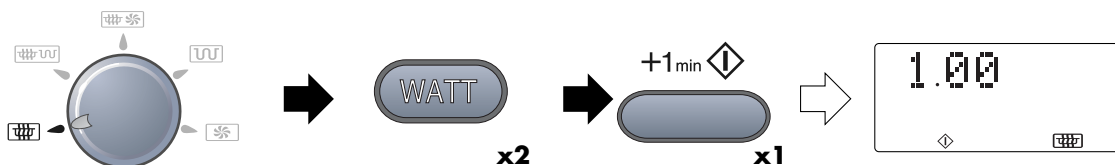

REMARQUE:

1. Vous ne pouvez utiliser cette fonction que pour la cuisson manuelle.
2. Lorsque le bouton **MODE CUISSON** se trouve sur la position micro-ondes () et que vous appuyez sur **+1 min** /**DEPART**, la puissance est toujours égale à **900 W**.
Lorsque le bouton **MODE CUISSON** se trouve sur la position (ou) et que vous appuyez sur le touche **+1 min** /**DEPART**, la puissance de cuisson micro-ondes est toujours égale à **270 W**.
Lorsque le bouton **MODE CUISSON** se trouve sur la position (ou) et que vous appuyez sur le touche **+1 min** /**DEPART**, la température de convection est toujours égale à **250° C**.
3. Pour la sécurité des enfants, le touche **+1 min** /**DEPART** ne peut être utilisé que dans les 3 minutes qui suivent la dernière opération, à savoir la fermeture de la porte ou l'utilisation du touche **ARRET**.

b) **Allongement du temps de cuisson**

Vous pouvez allonger le temps de cuisson par incrément d'une minute lorsque vous appuyez sur le touche et que le four fonctionne.



AUTRES FONCTIONS PRATIQUES

3. VERIFICATION DES REGLAGES PENDANT LE FONCTIONNEMENT DU FOUR

Vous pouvez vérifier le niveau de puissance, l'heure, la température du four.

VERIFICATION DU NIVEAU DE PUISSANCE:

Pour vérifier le niveau de puissance du micro-ondes pendant la cuisson, appuyer sur la touche **NIVEAU DE PUISSANCE MICRO-ONDES**.

Le four continue le compte à rebours bien que l'affichage indique le niveau de puissance.

Tant que votre doigt reste appuyé sur la touche, le niveau de puissance est affiché



VERIFICATION DE LA TEMPERATURE DE CONVECTION:

Pour vérifier la température de convection en cours de cuisson, appuyer sur la touche **CONVECTION**.

Pendant le préchauffage du four, vous pouvez contrôler la température du four.

Tant que votre doigt reste appuyé sur la touche, la température de convection en °C s'affiche.



4. Touche INFORMATION

Des informations utiles sont associées à chaque touche. Pour obtenir ces informations, appuyer sur la touche **INFORMATION** avant d'appuyer sur la touche voulue.

Exemple:

Pour obtenir des informations sur le programme de CUISSON AUTOMATIQUE numéro 5, Poulet roti:

REMARQUES:

1. Le message d'information se répète deux fois, puis l'affichage indique l'heure.
2. Pour annuler l'affichage d'informations, appuyer sur la touche **STOP** (ARRET).



x1



x3



1. Sélectionner la fonction **INFORMATION**.

2. Sélectionner le programme **CUISSON AUTOMATIQUE** pour poulet roti en appuyant quatre fois sur la touche **CUISSON AUTOMATIQUE**.

Vérifier l'affichage:

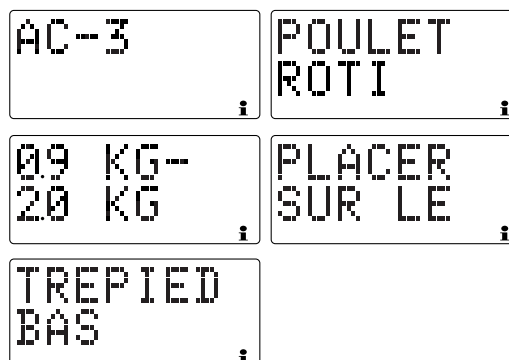

FONCTIONNEMENT AUTOMATIQUE



En **FONCTIONNEMENT AUTOMATIQUE** le four détermine automatiquement le mode et le temps de cuisson. Il offre 2 programmes **RÉCHAUFFER AUTOMATIQUE**, 3 programmes **CUISSON RAPIDE**, 8 programmes de **CUISSON AUTOMATIQUE** et 7 programmes de **DECONGELATION RAPIDE**.

Avertissement:

Pour les programmes **CUISSON RAPIDE** et **CUISSON AUTOMATIQUE**:

L'intérieur du four, la partie extérieure la porte, le plateau tournant, les trépiers et les plats deviennent très chauds. Utiliser des gants de cuisine épais pour retirer du four les plats ou le plateau tournant afin d'éviter de vous brûler.

Comment utiliser cette fonction automatique:

1. Pour choisir un programme, appuyer sur la touche **RÉCHAUFFER AUTOMATIQUE, CUISSON RAPIDE, CUISSON AUTOMATIQUE** ou **DECONGELATION RAPIDE** jusqu'à l'affichage du numéro de programme désiré.
2. Saisir le poids/quantités des aliments en tournant le bouton rotatif **DUREE/POIDS** jusqu'à l'affichage du poids/quantités désiré.
 - Indiquer uniquement le poids des aliments. Ne pas tenir compte du poids du récipient.
 - Pour les aliments de poids supérieur ou inférieur aux poids/quantités donnés dans le tableau, faire cuire sans utiliser le programme automatique.
3. Les temps de cuisson programmés sont des durées moyennes. Pour diminuer ou augmenter ces durées, utiliser la touche **MOINS** (▼) ou la touche **PLUS** (▲) respectivement. Voir page 16 pour plus de détails.
 - Pour les meilleurs résultats, suivre les instructions de cuisson données dans le livre de recettes.
4. Pour démarrer la cuisson, appuyer sur la touche **+1 min** / **DEPART**.
S'il est nécessaire par exemple de retourner les aliments, le four s'arrête et les signaux sonores retentissent. La durée de cuisson restante et le témoin approprié clignoteront à l'affichage. Pour continuer la cuisson, appuyer sur la touche **+1 min** / **DEPART**.

La température finale dépend de la température initiale des aliments. S'assurer que la cuisson est effectivement terminée à l'expiration du temps prévu. Si nécessaire, il est possible de prolonger le temps de cuisson et de changer la puissance manuellement.

REMARQUE: Consulter l'étiquette de programmes pour obtenir la liste des programmes et des réglages de poids AUTOMATIQUES.

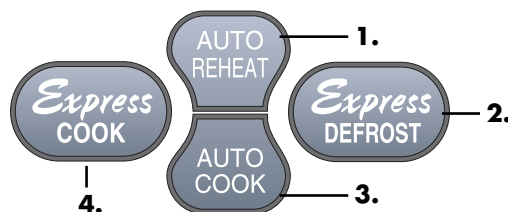

1. Réchauffer Automatique 3. Cuisson Automatique
2. Décongelation Rapide 4. Cuisson Rapide

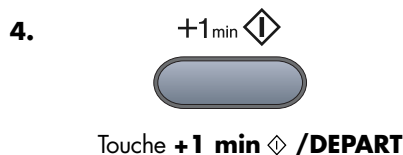
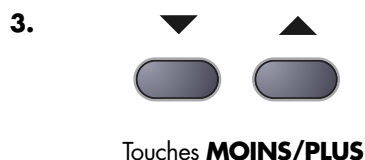
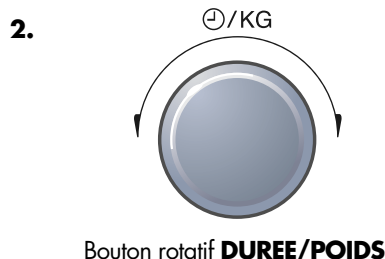
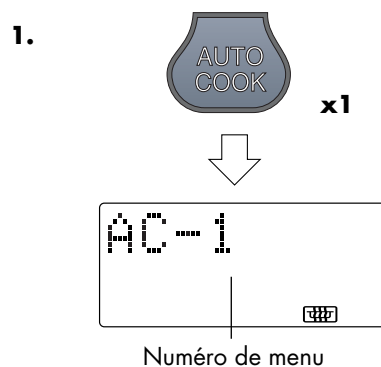



FONCTIONNEMENT AUTOMATIQUE

Exemple: Pour faire cuire des gratin de 1,0 kg avec **CUISSON AUTOMATIQUE**.

1. Pour Gratin, appuyant cinq fois sur la touche **CUISSON AUTOMATIQUE**.
2. Entrer le poids en tournant le bouton rotatif **DUREE/POIDS** dans le sens des aiguilles d'une montre.
3. Appuyer sur la touche **+1 min** / **DEPART**



x5

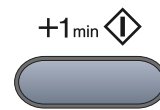
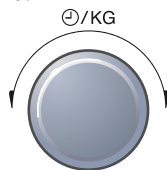

x1

Vérifier l'affichage.



TABLEAU DE CUISSON RAPIDE

MENU Nu.	QUANTITÉ (Incrément) / UTENSILES	PROCÉDURE
C-1 Cuisson Plats préparés surgelés (Temp. initiale des aliments -18° C) Type remuable e.g. Tortellini, Chili con carne	0,3 - 1,0 kg (100 g) * Si le constructeur recommande d'ajouter de l'eau, calculer la quantité totale de liquide supplémentaire pour le programme	<ul style="list-style-type: none"> • Verser le contenu dans un plat conçu pour la cuisson micro-ondes. • Ajouter du liquide si le constructeur le recommande. • Couvrir à l'aide d'un couvercle. • Lorsque le signal sonore retentit, remuer et recouvrir. • Après cuisson, remuer et laisser reposer 1-2 minutes environ.
C-2 Cuisson Légumes surgelés (Temp. initiale des aliments -18° C) e.g. Choux de Bruxelles, haricots verts, petits pois, jardinière de légumes, brocolis	0,1 - 0,8 kg (100 g) Bol et couvercle	<ul style="list-style-type: none"> • Ajouter 1 cuillère à soupe d'eau par 100 g. (Pour les champignons, il n'est pas nécessaire d'ajouter de l'eau). • Couvrir à l'aide d'un couvercle. • Quand le four s'arrête et que le signal sonore retentit, remuer et couvrir à nouveau. • Après cuisson, laisser reposer 1-2 minutes environ. <p>REMARQUE: Si les légumes surgelés sont compactés, cuisez-les manuellement.</p>
C-3 Cuisson Gratin surgelés (Temp. initiale des aliments -18° C)	0,2 - 0,6 kg (100 g) Plat à gratin Trépied bas	<ul style="list-style-type: none"> • Retirez la gratin de son récipient d'origine et placez-le dans un plat à gratin qui convient. • Ajouter 3 à 4 cuillères à soupe d'eau. • Placez le gratin sur le trépied bas. • Après cuisson, laisser reposer 5 minutes environ.

TABLEAU DE DÉCONGÉLATION RAPIDE









MENU Nu.	QUANTITÉ (Incrément) / UTENSILES	PROCÉDURE
D-1 Décongélation  Steaks, Côtelettes (Temp. initiale des aliments -18° C)	0,2 - 1,0 kg (100 g) (Voir remarque à la page 22.)	<ul style="list-style-type: none"> Placer les aliments sur une assiette au centre du plateau tournant. Quand le four s'arrête et que le signal sonore retentit, retourner les aliments, redispser et séparer. Protégez les parties minces et les parties déjà chaudes avec du papier d'aluminium. Après décongélation, emballer dans du papier aluminium pour 10-15 minutes, jusqu'à complète décongélation.
D-2 Décongélation  Viande de rôti (Temp. initiale des aliments -18° C)	0,6 - 2,0 kg (100 g) (Voir remarque à la page 22.)	<ul style="list-style-type: none"> Placer une assiette renversée sur le plateau tournant et mettre la viande sur l'assiette. Quand le four s'arrête et que le signal sonore retentit, retourner et répéter chaque fois que le four s'arrête et que le signal sonore retentit. Protégez les parties décongelées avec du papier d'aluminium. Après décongélation, couvrir d'une feuille de papier aluminium et laisser reposer 15-30 minutes jusqu'à complète décongélation.
D-3 Décongélation  Viande hachée (Temp. initiale des aliments -18° C)	0,2 - 1,0 kg (100 g) film alimentaire transparent (Voir remarque à la page 22.)	<ul style="list-style-type: none"> Couvrez le plateau tournant d'un film alimentaire transparent. Placez le morceau de viande hachée sur le plateau tournant. Lorsque le four s'arrête et que le signal sonore retentit, retournez la viande. Retirez les parties décongelées si possible. Une fois la décongélation effectuée, laissez reposer 5 à 10 minutes jusqu'à ce que la viande soit totalement décongelée.
D-4 Décongélation  Cuisses de poulet (Temp. initiale des aliments -18° C)	0,2 - 1,0 kg (50 g) (Voir remarque à la page 22.)	<ul style="list-style-type: none"> Placer les aliments sur une assiette au centre du plateau tournant. Quand le four s'arrête et que le signal sonore retentit, retourner les aliments, redispser et séparer. Protégez les parties minces et les parties déjà chaudes avec du papier d'aluminium. Après décongélation, emballer dans du papier aluminium pour 10-15 minutes, jusqu'à complète décongélation.
D-5 Décongélation  Volaille (Temp. initiale des aliments -18° C)	0,9 - 2,0 kg (100 g) (Voir remarque à la page 22.)	<ul style="list-style-type: none"> Placer une assiette renversée sur le plateau tournant et mettre la volaille côté poitrail vers le bas sur l'assiette. Quand le four s'arrête et que le signal sonore retentit, retourner et répéter chaque fois que le four s'arrête et que le signal sonore retentit. Protégez les parties minces et les parties déjà chaudes avec du papier d'aluminium. Après décongélation, couvrir d'une feuille de papier aluminium et laisser reposer 15-30 minutes jusqu'à complète décongélation. Enfin, laver la volaille sous l'eau courante.
D-6 Décongélation  Gâteau (Temp. initiale des aliments -18° C)	0,1 - 1,4 kg (100 g) Plat	<ul style="list-style-type: none"> Retirez l'emballage du gâteau. Placez sur un plat au centre du plateau tournant. Une fois la décongélation effectuée, coupez le gâteau en portions identiques que vous espacerez et laissez reposer pendant 15 à 30 minutes jusqu'à ce que le gâteau soit uniformément décongelé.



TABLEAU DE DÉCONGÉLATION RAPIDE

MENU Nu.	QUANTITÉ (Incrément) / UTENSILES	PROCÉDURE
D-7 Décongélation Pain (Temp. initiale des aliments -18° C)	0,1 - 1,0 kg (100 g) Plat	<ul style="list-style-type: none"> • Poser le pain sur la table tournante. Ce programme n'est recommandé que pour le pain en tranches. • Quand le signal sonore retentit, changer la position des tranches et retirer celles qui sont décongelées. • Après la décongélation, séparer toutes les tranches et les disposer sur un grand plat. • Couvrir le pain d'une feuille de papier aluminium et le laisser reposer 5 - 10 minutes pour compléter la décongélation.

REMARQUES: Décongélation rapide

- 1 Les steaks, côtelettes et cuisses de poulet doivent être congelés en une couche.
- 2 Congelez la viande hachée en tranches fines.
- 3 Après avoir retourné, protéger les parties décongelées avec de petits morceaux plats de papier aluminium.
- 4 La volaille doit être cuite immédiatement après décongélation.
- 5 Pour D-1, D-2, D-4 et D-5 disposer les aliments dans le four comme indiqué:







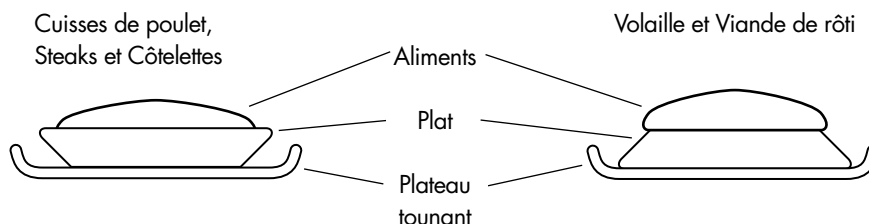

TABLEAU DE RECHAUFFAGE AUTOMATIQUE

MENU Nu.	QUANTITÉ (Incrément) / UTENSILES	PROCÉDURE
AR-1 Getränke (Temp. initiale des aliments 20° C)	1-6 Tasses (1 Tasse) 150 ml par Tasse Tasse	<ul style="list-style-type: none"> • Placer la boisson de manière décentrée sur le plateau tournant. • Après réchauffage, remuer et laisser reposer pendant 1-2 minutes environ. <p>REMARQUE: Si la boisson de départ est à la température du réfrigérateur (5° C ± 2° C), appuyant la touche PLUS (▲).</p>
AR-2 Soupes, Ragoûts (Temp. initiale des aliments 20° C)	1-4 Tasses (1 Tasse) 200 ml par Tasse Tasse et film plastique micro-ondes	<ul style="list-style-type: none"> • Recouvrir à l'aide de film plastique micro-ondes. • Placer les tasses de manière décentrée sur le plateau tournant. • Après cuisson, remuer et laisser reposer pendant environ 1-2 minutes. <p>REMARQUE: Si la soup de départ est à la température du réfrigérateur (5° C ± 2° C), appuyant la touche PLUS (▲).</p>

TABLEAU DE CUISSON AUTOMATIQUE



MENU Nu.	QUANTITÉ (Incrément) / UTENSILES	PROCÉDURE								
AC-1 Riz  (Temp. initiale des aliments 20° C)	0,1 - 0,3 kg (100 g) Grand bol et couvercle	<ul style="list-style-type: none"> Placez dans un grand bol et ajoutez de l'eau. Couvrez. Placez le plat au centre du plateau tournant. Lorsque le signal sonore retentit, remuez, puis recouvrez. Remplacez dans le four et appuyez sur 'Démarrage' (Start). Lorsque le signal sonore retentit à nouveau, remuez, puis recouvrez. Remplacez dans le four et appuyez sur 'Démarrage' (Start). Laissez reposer 10 minutes après la cuisson. 								
	<table border="1"> <thead> <tr> <th>Riz</th> <th>Bouillant l'eau</th> </tr> </thead> <tbody> <tr> <td>100 g</td> <td>250 ml</td> </tr> <tr> <td>200 g</td> <td>450 ml</td> </tr> <tr> <td>300 g</td> <td>650 ml</td> </tr> </tbody> </table>	Riz	Bouillant l'eau	100 g	250 ml	200 g	450 ml	300 g	650 ml	
Riz	Bouillant l'eau									
100 g	250 ml									
200 g	450 ml									
300 g	650 ml									
AC-2 Pommes de terre frites  (recommandé pour les fours conventionnels) (Temp. initiale des aliments -18° C)	0,2 - 0,4 kg (50 g) Plat à tarte Trépied haut	<ul style="list-style-type: none"> Enlever les frites surgelées de l'emballage et les poser sur un plat en porcelaine. Placer le plat sur le trépied haut dans le four. Quand le signal sonore retentit, retourner. Après la cuisson, enlever du plat et mettre sur une assiette pour servir. (Il n'est pas nécessaire de laisser reposer). Saler à votre goût. <p>REMARQUE: Si vous faites cuire des frites minces, appuyez sur la touche MOINS (▼).</p>								
AC-3 Poulet rôti  (Temp. initiale des aliments 5° C) Ingrédients pour 1,2 kg de poulet grillé: Sel et poivre, 1 cuillère à café de paprika, 2 cuillères à soupe d'huile	0,9 - 2,0 kg (100 g) Trépied bas	<ul style="list-style-type: none"> Mélanger les ingrédients et les étaler sur le poulet. Percer la peau du poulet. Mettre le poulet sur un plat à tarte, côté poitrine vers le bas. Placer directement sur le trépied et faire cuire. Quand le signal sonore retentit, retourner le poulet. Après cuisson, enlever et mettre sur une assiette pour servir. (Il n'est pas nécessaire de laisser reposer). 								
AC-4 Rôti de porc  (Temp. initiale 5° C) Ingrédients pour 1 kg de porc maigre roulé 1 gousse d'ail pilée, 2 cuillères à soupe d'huile, 1 cuillère à soupe de paprika, un peu de cumin en poudre, 1 cuillère à café de sel.	0,6 - 2,0 kg (100 g) Trépied bas	<ul style="list-style-type: none"> Le rôti de porc mince est recommandé. Mélanger les ingrédients et les étaler sur le porc. Placer le porc dans un plat à tarte directement sur le trépied bas et faire cuire. Quand le signal sonore retentit, retourner la préparation. Après cuisson, laisser reposer la préparation emballée dans du papier aluminium pendant environ 10 minutes. 								
AC-5 Gratin  (Temp. initiale des aliments 20° C)	0,5 - 2,0 kg (100 g) Plat à gratin ovale peu profond et trépied bas	<ul style="list-style-type: none"> Préparer le gratin selon la SHARP Livre de recettes. Placer le Plat à gratin sur le trépied bas. Après cuisson, laisser reposer pendant environ 5 - 10 minutes. 								
AC-6 Gâteau  (Temp. initiale des aliments 20° C)	0,5 - 1,5 kg (100 g) Plat de cuisson Soucoupe Trépied bas	<ul style="list-style-type: none"> Préparer le gâteau selon la SHARP Livre de recettes. Posez la soucoupe, à l'envers, sur le trépied bas et le plat de cuisson sur la soucoupe. Après la cuisson, laisser le gâteau reposer pendant environ 10 minutes. Retirez le gâteau du récipient. 								



RECETTES POUR LA PLATEAU CARRÉ ET DE CUISSON FOURNI

TARTE A L'OIGNON

Temps de cuisson: 35-37 minutes

Ustensiles: Bol avec couvercle (capacité 3 l)
Plat carré
Papier sulfurisé

Ingrédients - pour la pâte

375 g Farine
30 g Levure
1 Oeuf
125 ml Lait
1/2 cuil. à café Sel
75 g Beurre

Ingrédients - pour la garniture

650 g Oignons
100 g Poitrine salée ou fumée (bacon pas trop maigre)
30 g Beurre
Poivre de cayenne
3 Oeufs
200 g Crème aigre
1/2 cuil. à café Sel

Préparation

Cette recette produit env. 1,6 kg.

1. Préparer une pâte levée avec les ingrédients indiqués cidessus. Couvrir la pâte avec du film plastique résistant à la chaleur ou un torchon humide et laisser la pâte lever. Cuire 20 minutes sur CONVECTION, à 40°C.
2. Peler et hacher les oignons et émincer la poitrine ou le bacon. Placer le beurre, les oignons et le bacon dans un bol, couvrir et braiser pendant 8-12 minutes (900 W). Après la cuisson, laisser refroidir, puis incorporer les oeufs, la crème aigre et le sel.
3. Préchauffer le four à 230° C. Couvrir le plat carré de papier sulfurisé. Etaler la pâte au rouleau et la poser sur le plat.
4. Etaler le mélange en une couche uniforme sur la pâte. Laisser de nouveau lever la pâte avant de mettre au four.
5. Après le préchauffage, placer le plat carré sur le support inférieur et cuire. 35-37 minutes sur CONVECTION 230° C.
6. Après 24 minutes tourner le plat carré de 90° et appuyer "Start".

TARTE AUX POIREAUX

Temps de cuisson: 36-41 minutes

Ustensiles: Bol avec couvercle (capacité 3 l)
Plat carré
Papier sulfurisé

Ingrédients - pour la pâte

150 g Farine complète
120 g Farine de seigle (type 1150) (on peut utiliser de la farine normale type 405 à la place)
4 cuil. à café Levure (chimique) (12 g)
1 Oeuf
125 g Yoghourt faible pourcentage matières grasses
1 1/2 cuil. à soupe Huile végétale
1/2 cuil. à café Sel

Ingrédients - pour la garniture

450 g Poireaux, émincés en rondelles
3 cuil. à soupe. Eau
Sel
1 pincée Curry en poudre
150 g Crème aigre
3 Oeufs
2 tbsp. cuil. à soupe. Farine complète
Sel de fines herbes
Poivre
pincée Noix muscade
1 cuil. à café Persil, haché finement
1 cuil. à café Ciboulette, hachée en petites rondelles
1 cuil. à café Aneth, haché finement
100 g Emmenthal rapé

Préparation

Cette recette produit env. 1,3 kg.

1. Mettre les poireaux et l'eau dans un bol. Couvrir et cuire pendant 5-8 minutes à 900 W. Egoutter, assaisonner à son goût avec le sel et le curry en poudre. Préchauffer le four à 230° C.
2. Mélanger la farine et la levure. Ajouter l'oeuf, le yoghourt, l'huile et le sel. Mixer en utilisant le crochet à pétrir d'un mixer à main.
3. Couvrir le plat carré de papier sulfurisé. Etaler la pâte au rouleau et la poser sur le plat. Rabattre le bord sur environ 1 cm.
4. Mélanger ensemble la crème aigre, les oeufs et la farine. Assaisonner avec le sel de fines herbes, le poivre, la noix muscade et les fines herbes. Incorporer le fromage rapé.
5. Ajouter le mélange aux poireaux et étaler le tout en une couche uniforme sur la pâte.
6. Après le préchauffage, placer le plat carré sur le support inférieur et cuire. 31-33 minutes sur CONVECTION 230° C.
7. Après 22 minutes tourner le plat carré de 90° et appuyer "Start".

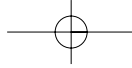

RECETTES POUR LA PLATEAU CARRÉ ET DE CUISSON FOURNI



PIZZA

Temps de cuisson: 29-31 minutes

Ustensiles: Plat carré
Papier sulfurisé

Ingrédients - pour la pâte

230 g de Farine
20 g de Levure
1 cuil. à café de Sucre
de Sel
4 cuil. à soupe. de Huile
135 ml D'eau tiède

Ingrédients - pour la garniture

250 g Tomates pelées en conserve, écrasées
Basilic, origan, thym, sel, poivre
250 g Garniture préférée, p. ex. poivrons,
salami, champignons etc.
100 g de Fromage rapé

Préparation

Cette recette produit env. 1,0 kg.

1. Dissoudre la levure dans l'eau tiède.
2. Placer la farine dans un bol et faire une fontaine au centre. Ajouter le mélange d'eau et de levure à la farine et mélanger progressivement. Ajouter le sel et l'huile. Bien pétrir.
3. Couvrir la pâte avec du film plastique résistant à la chaleur ou un torchon humide et laisser la pâte lever. Cuire 20 minutes sur CONVECTION, à 40° C.
4. Préchauffer le four à 230° C. Couvrir le plat carré de papier sulfurisé. Etaler la pâte au rouleau et la poser sur le plat.
5. Couvrir la pâte avec les tomates pelées. Assaisonner et couvrir avec la garniture préférée. Finir avec le fromage rapé.
6. Après le préchauffage, placer le plat carré sur le support inférieur et cuire. 29-31 minutes sur CONVECTION 230° C.
7. Après 20 minutes tourner le plat carré de 90° et appuyer "Start".

FILETS DE DINDE A LA CREME D'OIGNONS

Temps de cuisson: 22-26 minutes

Ustensiles: Plat carré

Ingrédients

1000 g Filet de dinde (pour faire 9 filets)
1 bag sachet Soupe à l'oignon instantanée
(déshydratée, 1 sachet pour 750 ml)
500 ml Crème fraîche
200 g Champignons de Paris, en tranches
9 tranches Crème de gruyère ou autre fromage fondu

Préparation

1. Préchauffer le four à 230° C.
2. Découper la dinde pour avoir 9 filets de même taille et les placer sur le plat carré.
3. Mélanger la soupe à l'oignon déshydratée et la crème fraîche (ne pas ajouter d'eau). Ajouter les champignons de Paris en tranches. Verser le mélange sur les filets de dinde et couvrir avec les tranches de crème de gruyère ou autre fromage fondu.
4. Placer le plat carré sur le support inférieur du four et cuire pendant 22-26 minutes sur CONVECTION, à 230° C.
5. Après 12 minutes tourner le plat carré de 90° et appuyer "Start".

PETITS GÂTEAUX SECS DE LINZ

Temps de cuisson: 12-15 minutes

Ustensiles: Plat carré
Étagère carrée
d'un moule à gâteau rond
Papier sulfurisé

Préparation

1. Préparer les biscuits en se reportant au livre de cuisine Sharp ci-joint, page F~37.
2. Préchauffer le four à 230° C.
3. Couvrir le plat carré et du moule à gâteau avec du papier sulfurisé. Placer 20 biscuits sur le plat carré et 12 sur de moule à gâteau rond. Placer le plat carré sur le support inférieur et l'étagère carrée et de moule à gâteau sur le support supérieur et cuire 12-15 minutes sur CONVECTION, à 230° C.

Préparer la pâte restante de la même façon.

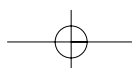



RECETTES POUR LA PLATEAU CARRÉ ET DE CUISSON FOURNI

LASAGNES AU FOUR

Temps de cuisson: 40-46 minutes

Ustensiles: Bol avec couvercle (capacité 3 l)
Plat à gratin rectangulaire (35x29 cm)
Étagère carrée

Ingédients

600 g Tomates pelées en conserve
100 g Oignons, hachés finement
100 g Jambon, découpé en dés
1 Gousse d'ail, écrasée
500 g Viande hachée (boeuf)
4 cuil. à soupe Purée de tomate
Sel, Poivre
Origan, thym, basilic
450 g Crème (crème fraîche)
300 ml Lait
100 g Parmesan rapé
3 cuil. à café Fines herbes hachées
2 cuil. à café Huile d'olive
Sel, poivre, noix muscade
1 tsp. cuil. à café Huile végétale pour graisser le plat à gratin
250 g Lasagne verte
2 cuil. à soupe. Parmesan rapé
1 cuil. à soupe. Beurre

BISCUIT ROULÉ "BRAS DU GIBAN"

Temps de cuisson: 23-25 minutes

Ustensiles: Plat carré
Papier sulfurisé
Bol avec couvercle (capacité 2 l)

Ingédients - pour la pâte

4 Oeufs
125 g Sucre
125 g Farine
1 cuil. à café Levure (chimique) (3 g)

Ingédients - pour la garniture

250 ml Lait
1 Bâtonnet de cannelle
L'écorce d'un citron
75 g Sucre
2 cuil. à soupe Poudre de fécule (20 g)
2 Jaunes d'oeuf
2 cuil. à soupe Sucre glace (20 g)

Préparation

- Découper en tranches les tomates pelées, mélanger avec le jambon en dés, l'oignon haché, la gousse d'ail, la viande hachée et la purée de tomate. Assaisonner et cuire avec le couvercle fermé pendant 12-14 minutes sur MICRO-ONDES 900 W.
- Mélanger la crème fraîche avec le lait, le parmesan rapé, les fines herbes, l'huile d'olive et les épices.
- Préchauffer le four à 250° C.
- Graisser le plat à gratin et couvrir le fond avec environ 1/3 des lasagnes. Étaler la moitié du mélange de viande hachée sur les pâtes et arroser avec une partie de la sauce. Placer une autre rangée d'environ 1/3 de lasagnes, étaler le reste du mélange de viande hachée sur les pâtes et arroser de nouveau avec de la sauce. Terminer avec le reste des lasagnes. Couvrir la dernière couche de pâte avec une bonne couche de sauce et saupoudrer de Parmesan rapé. Parsemer de flocons de beurre et cuire sur l'étagère carrée posée sur le support inférieur pendant 28-32 minutes sur CONVECTION, à 250° C.

Après la cuisson laisser le plat de lasagnes reposer env. 5-10 minutes.

Préparation

- Battre les oeufs et le sucre avec un mixer à main jusqu'à obtention d'un mélange moussant, avec des bulles d'air. Mélanger la farine et la levure et tamiser le mélange audessus du mélange d'oeuf et de sucre, incorporer soigneusement. Préchauffer le four à 200° C.
- Mettre du papier sulfurisé dans le plat carré, verser la préparation et cuire sur le support inférieur pendant 19-21 minutes sur CONVECTION, à 200° C. Après 10 minutes tourner le plat carré de 90° et appuyer "Start".
- Retourner le gâteau sur un torchon humide sur lequel on aura saupoudré du sucre. Retirer soigneusement le papier sulfurisé et rouler immédiatement le gâteau en s'aidant du torchon.
- Placer 200 ml de lait avec le batonnet de cannelle, l'écorce de citron et le sucre dans le bol, couvrir et chauffer pendant env. 2 minutes sur MICRO-ONDES 900 W.
- Mélanger le reste du lait avec la poudre de fécule et les jaunes d'oeuf. Retirer l'écorce de citron et le bâtonnet de cannelle des 200 ml de lait et incorporer le mélange de fécule lait et jaunes d'oeuf. Couvrir et cuire. Remuer à mi cuisson et à la fin de la cuisson. Env. 2 minutes sur MICRO-ONDES 900 W.
- Dérouler le gâteau, étaler le mélange crémeux et rouler de nouveau le gâteau. Saupoudrer avec le sucre glace.

ENTRETIEN ET NETTOYAGE



ATTENTION : N'UTILISER AUCUN PRODUIT DE NETTOYAGE, AUCUN ABRASIF, AUCUN TAMPON DE RECURAGE POUR NETTOYER L'INTERIEUR OU L'EXTERIEUR DU FOUR.

AVERTISSEMENT!

Après l'utilisation des modes **GRIL, COMBINE, CONVECTION, CUISSON RAPIDE** et **CUISSON AUTOMATIQUE**, l'intérieur du four, la porte, l'extérieur du four et les accessoires deviennent très chauds. Avant le nettoyage, s'assurer qu'ils sont complètement refroidis.

Extérieur du four

Nettoyez l'extérieur du four au savon doux et à l'eau. Rincez pour éliminer l'eau savonneuse et séchez avec un chiffon doux.

Tableau de commande

Ouvrez la porte avant de le nettoyer pour rendre inopérante la minuterie du tableau de commande. Nettoyez soigneusement à l'aide d'un chiffon humecté d'eau. N'utilisez pas de produit chimique ou abrasif. Evitez de mouiller abondamment le tableau.

Intérieur du four

1. Pour un nettoyage facile, essuyer les éclaboussures et les dépôts à l'aide d'un chiffon doux et mouillé ou une éponge après chaque utilisation et pendant que le four est encore tiède. Si les tâches résistent à un simple nettoyage, utiliser de l'eau savonneuse puis essuyer à plusieurs reprises à l'aide d'un chiffon mouillé jusqu'à ce que tous les résidus soient éliminés. Les éclaboussures accumulées peuvent chauffer, commencer à fumer, prendre feu et provoquer la formation d'un arc.
Ne pas enlever le cadre répartiteur d'ondes.
2. S'assurer que le savon doux ou l'eau ne pénètre pas dans les petits trous d'aération situés sur les parois du four au risque d'endommager le four.
3. Ne pas utiliser de vaporisateur pour nettoyer l'intérieur du four.
4. Faire chauffer régulièrement le four (voir "Fonctionnement à vide" à la page 40). Toute éclaboussure à l'intérieur du four pourrait dégager de la fumée et des odeurs.

Accessories

Laver les accessoires au moyen d'une solution diluée de liquide vaisselle puis les sécher soigneusement. Les accessoires peuvent être lavés au lave-vaisselle.

Porte

Essuyer fréquemment la porte (intérieurement et extérieurement), les joints et les surfaces de contact des joints avec un chiffon doux et mouillé pour éliminer les éclaboussures ou dépôts.

REMARQUE: veillez à ce que le couvercle de guide d'ondes et les accessoires soient constamment propres. Si vous laissez de la graisse s'accumuler dans la cavité ou sur les accessoires, celle-ci risquera de chauffer et de provoquer la formation d'un arc et de fumée, voire même de prendre feu lors de l'utilisation subséquente du four.



AVANT D'APPELER LE DEPANNEUR

AVANT DE FAIRE APPEL A UN TECHNICIEN, PROCEDEZ AUX VERIFICATIONS SUIVANTES:

1. Alimentation:

Vérifiez que le four est convenablement raccordé à une prise murale.

Vérifiez le fusible et le disjoncteur.

2. Quand la porte est ouverte, la lampe est-elle éclairée? OUI _____ NON _____

3. Placer une tasse de 150 ml d'eau env. dans le four et bien fermer la porte.

Mettre le four en mode micro-ondes.

Programmer le four une minute sur la puissance 900 W et le mettre en marche.

La lampe s'éclaire-t-elle? OUI _____ NON _____

Le plateau tournant tourne-t-il? OUI _____ NON _____

REMARQUE: Le plateau tournant peut tourner dans les deux sens.

La ventilation est-elle normale? OUI _____ NON _____

(Poser la main sur les ouvertures de ventilation. Vous devez sentir un courant d'air.)

Après 1 minute, le signal se fait-il entendre? OUI _____ NON _____

L'indicateur de cuisson en cours s'éteint-il? OUI _____ NON _____

Est-ce que la tasse d'eau est chaude après les opérations ci-dessus? OUI _____ NON _____

4. Sortir la tasse du four et fermer la porte. Mettre le four en mode

GRIL  pendant 3 minutes.

Après 3 minutes, le élément chauffants du gril sont-ils rouges? OUI _____ NON _____

5. Mettre le four en mode CONVECTION pendant 3 minutes.

Après 3 minutes, est-ce que le four chauffe? OUI _____ NON _____



IMPORTANT:

Si aucune donnée ne s'affiche lorsque le four est branché, cela signifie que le mode d'économie d'énergie est en fonction. Pour le désactiver, ouvrez la porte et refermez-la. Voir page 38.

Si la réponse à l'une des questions ci-dessus est "NON", appelez votre revendeur ou un technicien d'entretien agréé par SHARP et précisez-lui ce que vous avez constaté. Voir couverture intérieure au dos pour les adresses.

REMARQUES:

- Si vous faites cuire des aliments pendant plus longtemps que la durée normale sans modifier le mode de cuisson, la puissance du four diminue automatiquement pour éviter la surchauffe. (La puissance de cuisson micro-ondes diminue et les éléments gril s'allument par intermittence.)

Mode de cuisson	Durée normale
Cuisson micro-ondes 900 W	20 min.
Cuisson gril	15 min.
Combinée 1 	Micro - 40 min.
Combinée 2  (900 W microwave power)	Micro - 15 min. Gril - 15 min.
Combinée 3  (630 W microwave power)	Micro - 40 min. Gril - 15 min

- Après la cuisson **GRIL, COMBINÉE, CONVECTION, CUISSON RAPIDE** et **CUISSON AUTOMATIQUE**, le ventilateur se met en marche et le message "REFROIDISSEMENT EN COURS" apparaît sur l'affichage. De même, il se met en marche quand on appuie sur la touche **STOP (ARRET)** pour ouvrir la porte pendant ces modes de cuisson; il est donc possible de sentir de l'air provenant des ouvertures d'aération.

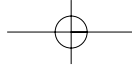

· SERVICE NIEDERLASSUNGEN · ADDRESSES D'ENTRETIEN · ONDERHOUDSADRESSEN · DIRECCIONES DE SERVICIO · INDIRIZZI DI SERVIZIO ·

ÖSTERREICH

Bei einer Reklamation Ihrer SHARP Mikrowelle wenden Sie sich bitte an Ihren Fachhändler oder an eine der nachfolgend aufgeführten SHARP SERVICE Niederlassungen.

Manfred Mayer GmbH, Stipcakgasse 6, 1234 Wien, Phone: 01-6093120, Fax: 01-6993629 / **MCL-Service GmbH**, Deutschstr. 19, 1232 Wien, Phone: 01-6168800, Fax: 01-6168800-15 / **Karl Rother**, Simmeringer Hauptstr. 11, 1110 Wien, Phone: 01-7498432, Fax: 01-7498432-12 / **Roland Göschl**, Bayerhamerstr. 12c, 5020 Salzburg, Phone: 662-882307, Fax: 662-881926 / **Franz Schuhmann**, Gablonzerweg 18, 4030 Linz, Phone: 732-382280, Fax: 732-382280-8 / **Arnold Moser**, An der Heufurt 28, 6900 Bregenz, Phone: 5574-75777, Fax: 5574-75777 / **Anton Reitmeir**, Leopoldstr. 57, 6020 Innsbruck, Phone: 512-562277, Fax: 512-562277 / **Scheuermann**, Rennsteinerstr. 8, 9500 Villach, Phone: 4242-21174, Fax: 4242-21174 / **Pichler**, Am Wagrain 342, 8055 Graz, Phone: 316-291292 / **Audio Video Service**, Sonnengasse 13, 9020 Klagenfurt, Phone: 463-43114, Fax: 463-43113

BELGIUM

En cas d'une réclamation concernant une four a micro-onde SHARP, nous vous prions de vous adresser à votre spécialiste ou à une adresse des SHARP Services suivantes.

Indien uw magnetron problemen geeft kunt u zich wenden tot uw dealer of een van de onderstaande Sharp service centra.

SHARP ELECTRONICS, Phone: 0900-10158, Web: <http://www.sharp.be>

AVTC, Kleine Winkellaan 54,1853 Strombeek-Bever, Phone:02/2674019, Fax:2679670,

ETS HENROTTE,Rue Du Campinaire 154,6240 Farciennes, Phone: 071/396290, Fax:391237

Nouvelle Central Radio (N.G.R) Rue des Joncs 15 L-1818 HOWALD Phone: 00352404078, Fax. 2402085

NEDERLAND

Indien uw magnetron problemen geeft kunt u zich wenden tot uw dealer of naar onderstaand Sharp Service Centrum.

SHARP ELECTRONICS BENELUX BV. - Helpdesk -,Postbus 900,3990 DW Houten, Telefoon: 0900-7427723,

Web: <http://www.sharp.nl>

DEUTSCHLAND

Bei einer Reklamation Ihrer SHARP Mikrowelle wenden Sie sich bitte an Ihren Fachhändler oder an eine der nachfolgend aufgeführten SHARP SERVICE Niederlassungen.

03048 Groß Garglow, Cottbuser Str.129, Bernd Mindach, Tel: 0355-539987, Fax: 0355-5265685 / **04159 Leipzig**, Max-Liebermann-Straße 4a, Rudi Franz, Tel: 0341-9112525, Fax: 0341-9112526 / **04600 Altenburg**, Gabelentzstraße 15A, Mechanik Altenburg E.G., Tel: 03447-311102, Fax: 03447-315253 / **06217 Merseburg**, Gothardstraße 30, "Looke & May, GmbH", Tel: 03461-214121, Fax: 03461-216891 / **06295 Eisleben**, Hallesche Straße 36, Hauser, Kundend. Eisleben, Tel: 03475-603079, Fax: 03475-47262 / **06618 Naumburg**, Wenzelstraße 15, "Hausergeräte & Service, GmbH", Tel: 03445-202016, Fax: 03445-202016 / **06844 Dessau**, Albrechtstraße 116-118, "Dessau-Electric, GmbH", Tel: 0340-261270, Fax: 0340-213332 / **07407 Rudolstadt**, Emil Hartmann Straße 2, Elektro Ernst Granowski, Tel: 03672-352123, Fax: 03672-357097 / **07545 Gera**, Amthorstraße 12, "Ess Hardware Service, GmbH", Tel: 0365-8820115, Fax: 0365-8820116 / **07973 Greiz**, Reichenbacher Straße 44d, Elektro Riederer Haushaltgeräte, Tel: 03661-3148, Fax: 03661-430142 / **08280 Aue**, Bahnhofstraße 21, "EHS Elektro-Hausergeräte SVC, GmbH", Tel: 03771-552222, Fax: 03771-552255 / **08523 Plauen**, Weststraße 63, "Elektrotechnik Plauen, GmbH", Tel:03741-2120, Fax: 03741-212259 / **09221 Neukirchen**, Hauptstraße 74, Walther Elektro, Tel: 0371-217096, Fax: 0371-217090 / **09246 Pleiße**, Zeppelinstraße 8a, "Hans Krempel Haustechnik, GmbH", Tel: 03722-73780, Fax: 03722-73782 / **09328 Lunzenau**, Schulstraße 6, "Peter Welsch, GmbH", Tel: 037383-6434, Fax: 037383-6448 / **09376 Oelsnitz**, Bahnhofstraße 43, "Elektrotechnik Oelsnitz, GmbH", Tel: 037298-2677, Fax: 037298-2678 / **12157 Berlin**, Cranachstraße 2, Michael Kittler, Tel: 030-85602602, Fax: 030-85602603 / **16866 Kyritz**, Hamburgerstr. 31, "Schumacher Haustechnik, GmbH", Tel: 033971-54137, Fax: 033971-54137 / **18055 Rostock**, Timmermannstr. 5, Helec, Tel: 0381-36231, Fax: 0381-36231 / **18435 Stralsund**, Kedingshäger Straße 78, "RDS Haushaltsgeräte, GmbH", Tel: 03831-391426, Fax: 03831-390121 / **20357 Hamburg**, Schulterblatt 132, Dieter Möller, Tel: 040-435332, Fax: 040-4302120 / **20537 Hamburg**, Eifffstraße 398, "Deubel+Höfermann Elektronik, GmbH", Tel: 040-41365200, Fax: 040-41365299 / **22459 Hamburg**, Seesrein 35, Dieter A. Vollbrecht VDI Klima und Kälte Service, Tel: 040-5517331, Fax: 040-5519996 / **23562 Lübeck**, Helmholtzstraße 12, Lutz H. Boenisch, Tel: 0451-51929, Fax: 0451-56787 / **24116 Kiel**, Eckernförder Straße 93, "Jürgen Skop, GmbH", Tel: 0431-13038, Fax: 0431-13811 / **24357 Fleckeby**, Südring 14, "Kaack Elektro-Haushaltgeräte Service, GmbH", Tel: 04354-700, Fax: 04354-1311 / **24975 Husby**, Flensburger Straße 41, Günter Josten, Tel: 04634-422, Fax: 04634-723 / **25770 Hemmingstedt**, Koesliner Straße 18, Dirk Stübner Dithmarscher Hausergeräte Service, Tel: 0481-64943, Fax: 0481-64764 / **26655 Westerstede**, Südring 37, "Gerhard Ahrenholtz, GmbH", Tel: 04488-84770, Fax: 04488-84771 / **27404 Heeslingen**, Kirchstraße 9-11, Helmut Willenbrock Elektro-Kälte-Radio, Tel: 04281-1031, Fax: 04281-6467 / **27478 Cuxhaven**, Am Kanal 5, Oskar Wieand & Sohn OHG, Tel: 04724-81300, Fax: 04724-813050 / **28207 Bremen**, Neidenburger Straße 20, "Hansa Haushaltsgeräte Service, GmbH", Tel: 0421-492526, Fax: 0421-440932 / **29439 Lüchow**, Güldenboden 25, Elektro-Kittler, Tel: 05841-709779, Fax: 05841-709780 / **30926 Seelze**, Lange-Feld-Straße 122, Strickling Werkskundendienst, Tel: 0511-400399-9, Fax: 0511-40039920 / **34123 Kassel**, Heinrich-Hertz-Straße 9, KälteDienst v. Rappard, Tel: 0561-5809545, Fax: 0561-5809570 / **34128 Kassel**, Ahnatalstraße 84, Elektro Mohrhene, Tel: 0561-61727, Fax: 0561-65470 / **35037 Marburg**, Wilhelmstraße 16, Hans-Georg Fuchs, Tel: 06421-22424, Fax: 06421-27549 / **35415 Pohlheim**, Ludwigstraße 13-15, Jung KDZ, Tel: 06403-61131, Fax: 06403-62151 / **36088 Hünfeld**, Hauptstr. 22, Elektro Vogt, Tel: 06652-2215, Fax: 06652-5782 / **37671 Hötter**, Krämerstraße 8, Elektro Nonn, Tel: 05271-7959, Fax: 05271-35053 / **38444 Wolfsburg**, Brandgehaege 5 C, Gärtner Elektro-Haustechnik, Tel: 05308-4070, Fax: 05308-40740 / **39106 Magdeburg**, Ankerstr. 9, "Industrie-Elektronik Magdeburg, GmbH", Tel: 0391-5430402, Fax: 0391-5433520 / **40476 Düsseldorf**, Rather Straße 21, Horst Leven, Tel: 0211-486025, Fax: 0211-443399 / **41065 Mönchengladbach**, Gutenbergstraße 28, Horst Hommers Kundendienst-Center, Tel: 02161-603256u.57, Fax: 02161-651951 / **42781 Haan**, Talstraße 8b, Horst Kerkühn Elektro-Haustechnik, Tel: 02129-4466+53550, Fax: 02129-34037 / **44869 Bochum**, Ruhrstraße 181, "ML Werks-Service, GmbH", Tel: 02327-77899, Fax: 02327-74692 / **45219 Essen**, Corneliusstraße 39, R. Drengenburg, Tel: 02054-84114, Fax: 02054-15238 / **46045 Oberhausen**, Feldmannstraße 76, Dieter Kroppen, Tel: 0208-871711, Fax: 0208-876652 / **48165 Münster-Hiltrup**, Rohrkampstraße 23, Günter Pfeifer Großküchentechnik, Tel: 02501-3033, Fax: 02501-24277 / **49324 Melle, Plettenberger** Straße 50, "H. U. Borgards, GmbH", Tel: 05422-949740, Fax: 05422-9497-92 / **51598 Friesenhagen**, Mühlhof 6, "Hans Krempel Haustechnik, GmbH", Tel: 02734-7377, Fax: 02734-40618 / **52146 Würselen**, De Gasperistraße 6+10, Hubert Hamacher, Tel: 02405-9600+9609, Fax: 02405-2704 / **53757 Sankt Augustin**, Bussardstraße 120, "HDL Elektro-Kundendienst, GmbH", Tel: 02241-920330, Fax: 02241-920334 / **55130 Mainz**, Nur telefonische Annahmestelle, "Norbert Schwamb, GmbH", Tel: 06131-881070 / **55543 Bad Kreuznach**, Industriestraße, "Hans Krempel Haustechnik, GmbH", Tel: 0671-794335, Fax: 0671-794369 / **56070 Koblenz**, August-Horch-Straße 14, "Hans Krempel Haustechnik, GmbH", Tel: 0261-8909173, Fax: 0261-8909199 / **57080 Siegen**, Gosenbacher Hütte 44, "Hans Krempel Haustechnik, GmbH", Tel: 0271-354114, Fax: 0271-351408

58239 Schwerte, Holzener Weg 79, "HHKT Electronica 2000 Josef Schlütz, GmbH", Tel: 02304-982100, Fax: 02304-86360 / **59457 Werl**, Westdahl Weg 2, MAYER Electro, Tel: 02922-3541, Fax: 02922-85382 / **61381 Friedrichsdorf**, Bahnstraße 17 a, O. Hollmann, Tel: 06172-778276, Fax: 06172-75883 / **63739 Aschaffenburg**, Maximilianstraße 8, Radio-Fernseh Reis, Tel: 06021-15177, Fax: 06021-15199 / **65239 Hochheim**, Elviller Straße 14, "Norbert Schwamb, GmbH", Tel: 06146-4085, Fax: 06146-4088 / **65627 Elbtal-Hangemelingen**, Am Ohlenrod 10, Rudi Wagner, Tel: 06436-3444, Fax: 06436-941387 / **65931 Frankfurt**, Nur telef. Annahmestelle, "Norbert Schwamb, GmbH", Tel: 069-371525 / **66117 Saarbrücken**, Zinzinger Straße 13, "Hans Krempel Haustechnik, GmbH", Tel: 0681-5008522, Fax: 0681-

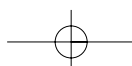

· SERVICE NIEDERLASSUNGEN · ADDRESSES D'ENTRETIEN · ONDERHOUDSADRESSEN · DIRECCIONES DE SERVICIO · INDIRIZZI DI SERVIZIO ·

5008533 / **67434 Neustadt**, Saarlandstraße 55, "Hans Krempel Haustechnik, GmbH", Tel: 06321-83077, Fax: 06321-83077 / **68309 Mannheim**, Heppenheimerstraße 23, "Hans Krempel Haustechnik, GmbH", Tel: 0621-7184621, Fax: 0621-7184628 / **68526 Ladenburg**, Am Sägewerk 2, Elektro Service Salinger, Tel: 06203-3341, Fax: 06203-16919 / **70186 Stuttgart**, Klippeneck Straße 1, Elektro Herterich Techn. Kundendienst, Tel: 0711-4687023, Fax: 0711-4687024 / **75236 Kämpfelbach**, Goethestraße 19, Horst Frei, Tel: 07232-1518, Fax: 07232-5238 / **76185 Karlsruhe**, Lotzbeckstraße 9, Electronic Service Franke, Tel: 0721-5700720-23, Fax: 0721-5700736 / **76872 Winden**, Hauptstraße 103, "Hans Krempel Haustechnik, GmbH", Tel: 06349-8571, Fax: 06349-3390 / **78462 Konstanz**, Nur telef. Annahmestelle, Elektro Herterich, Tel: 07531-27923 / **78737 Fluorn-Winzeln**, Schafbaumsstraße 9, Edmund Schneider, Tel: 07402-482, Fax: 07402-8014 / **79650 Schopfheim**, Feldbergstraße 21, R. Grossmann, Tel: 07622-674510, Fax: 07622-61900 / **80339 München**, Schwannthalerstraße 110, Kesel & Schnitt, Tel: 089-505802, Fax: 089-5021596 / **85095 Denkendorf/Zandt**, Michlstraße 3, Elektro Pfeiffer, Tel: 08466-1319, Fax: 08466-1319 / **86157 Augsburg**, Stadtberger Straße 67, J. Haslinger Elektro-Geräte Kundendienst, Tel: 0821-523125, Fax: 0821-526664 / **87439 Kempten**, Heiligkreuzer Straße 17, Radio Hartmann, Tel: 0831-594646, Fax: 0831-91319 / **89231 Neu-Ulm**, Gartenstraße 4, Elektrotechnik Schneider, Tel: 0731-85897, Fax: 0731-74681 / **91522 Ansbach**, Am Ring 17, "Elektro Merk, GmbH", Tel: 0981-89574, Fax: 0981-86715 / **92820 Feucht/Nürnberg**, Friedrich-Ebert-Straße 21, "Herbert Geissler, GmbH", Tel: 09128-70760, Fax: 09128-707636 / **93102 Pfatter**, Regensburger Straße 60, Franz Bernhard, Tel: 09481-90060, Fax: 09481-90061 / **94130 Obernzell**, Hamster Straße 31, Elektro Service Schurig, Tel: 08591-2400, Fax: 08591-1285 / **96052 Bamberg**, Aronstraße 2a, Bernhard Jackl, Tel: 0951-9370245, Fax: 0951-9370247 / **97070 Würzburg**, Untere Johannitnergasse 16, "Radio Wels City Service, GmbH", Tel: 0931-3557119, Fax: 0931-14151 / **97318 Kitzingen**, Herrstraße 4-6, "Hoffritz, GmbH", Tel: 09321-4221-32021, Fax: 09321-32185 / **98724 Neuhaus**, Eisfelder Straße 32, "DLC Haustechnik, GmbH", Tel: 03679-79060, Fax: 03679-79060 / **99096 Erfurt**, Goethestraße 14, Ernst Grüsser, Tel: 0361-3465719, Fax: 0361-3465719 / **99734 Nordhausen**, Töpferstraße 10, "Südharzer Dienstleistungs-Gesellschaft, GmbH", Tel: 03631-983651, Fax: 03631-983654 / **99817 Eisenach**, Bahnhofstraße 17, "Blitz Elektro-Elektronik, GmbH", Tel: 03691-292930, Fax: 03691-292915

FRANCE

En cas de réclamation pour les fours micro-ondes SHARP, nous vous prions de vous adresser à votre spécialiste ou à l'une des stations techniques agréées SHARP suivantes :

A.A.V.I.: 1, Rue du Mont de Terre, 59818 Lesquin Cédex. Tél : 03 20 62 18 98 - Fax : 03 20 86 20 60. Départements desservis : 02, 08, 59, 62, 80 / **ASYSTEC**: A.P. Charles de Gaulle, 4 rue des Artisans, 95190 Goussainville. Tél : 01 39 88 80 00 - Fax : 01 34 38 91 20. Départements desservis : 60, 77, 93, 95 / **ATELIER ROUSSEL**: 12, Bld Flandre Dunkerque, 56100 Lorient. Tél : 02 97 83 07 41 - Fax: 02 97 87 02 36. Départements desservis : 22, 29, 35, 44, 56 / **C.E.A.T.**: 9, Rue de Venise, 21000 Dijon. Tél : 03 80 66 15 57 - Fax: 03 80 67 12 36. Départements desservis : 10, 21, 25, 39, 52, 58, 71, 89 / **C.M.T.S.**: 38, Rue des Ormeaux, 75020 Paris. Tél : 01 43 70 20 00 - Fax: 01 43 70 36 46. Départements desservis : 75, 77, 78, 91, 92, 93, 94, 95 / **C.T.E.**: Zone Tilly - 116 rte de Thionville, 57140 Woippy. Tél : 03 87 30 14 14 - Fax: 03 87 30 85 07. Départements desservis : 51, 54, 55, 57, 88 / **ELECMA**: 6 Bld Gueidon, 13013 Marseille. Tél : 04 91 06 22 56 - Fax : 04 91 06 22 90. Départements desservis : 13, 26, 30, 34, 43, 48, 83, 84 / **ELECTRO SERVICE**: 21 rue de Mulhouse, BP 122, 68313 ILLZACH. Tél : 03 89 62 50 00 - Fax : 03 89 50 80 14. Départements desservis : 67, 68, 70, 90 / **M.E.C.**: 118 Bld Tonnelé, 37020 Tours. Tél : 02 47 77 90 90 - Fax : 02 47 77 90 91. Départements desservis : 18, 36, 37, 41, 45, 44, 49, 79, 85, 86 / **M.R.T.**: 74, Rue Albert Einstein, 72021 Le Mans Cedex. Tél : 02 43 28 52 20 - Fax: 02 43 24 93 81. Départements desservis : 28, 53, 61, 72 / **ROSSIGNOL**: ZI du Brezet Est, 6 rue P. Boulanger, 63100 Clermont Ferrand. Tél : 73 91 93 09, Fax: 73 92 28 79. Départements desservis : 3, 15, 19, 23, 43, 63 / **SETELEC**: 23, Rue du Chatelet, 76420 Bihorel les Rouen. Tél : 35 60 64 39 - Fax: 35 59 93. 48. Départements desservis : 14, 27, 50, 76 / **S.T.E.**: 3, Chemin de l'Industrie, 06110 Le Cannet Rocheville. Tél : 93 46 05 00 - Fax: 93 46 51 18. Départements desservis : 04, 06 / **S.T.V.S.**: 18, Rue Benoit Malon, 42000 Saint Etienne. Tél : 77 32 74 57, Fax: 77 37 45 29. Départements desservis : 03, 07, 42, 43, 63 / **S.T.V.S.**: 10, Chemin Saint-Gobain, 69190 Saint Fons. Tél : 78 70 03 32 - Fax: 78 70 86 61. Départements desservis : 01, 38, 69, 71, 73, 74 / **TECH SERVICE**: Batiment G-Impasse Boudeville, 31100 Toulouse. Tél : 61 44 98 45 - Fax: 62 14 16 13. Départements desservis : 09, 11, 31, 32, 33, 40, 47, 64, 65, 66, 81, 82 / **TIMO VIDEO**: 29 rue Elisabeth, 91330 Yerres. Tél : 69 48 04 80 - Fax: 69 83 36 10. Départements desservis : 28, 45, 77, 89, 912, 94 / **U.N.T.D.**: 1, Rue des Lourdes, 76000 Rouen. Tél : 35 72 28 04 - Fax: 35 73 18 32. Départements desservis : 14, 27, 50, 76

ITALIA

NEL CASO SI VERIFICASSERO PROBLEMI ALLA VOSTRA APPARECCHIATURA POTRETE RIVOLGERVI PRESSO UN NOSTRO CENTRO DI ASSISTENZA AUTORIZZATO SHARP

C.A.T. Di Bellone, Via Dell'areoport, 76, 64100, Teramo, Tel: 0861415745, Fax: 0861212117 / **C.R. Elettronica**, Via Amiternum 38, 67100, L'Aquila, Tel: 0862-31442, Fax: 0862-314323 / **Eletronico Snc**, Via Tiburtina V. 64, 65124, Pescara, Tel: 08552020, Fax: 085-52020 / **Riccardi Cosimo**, Via S. Stefano 51, 75100, Matera, Tel: 0835-333671, Fax: 0835-333671 / **Ld Service Di Lavano E De Biasi**, Via Viviani 2, 85100, Potenza, Tel: 0971-472578, Fax: 0971-472578 / **Cozzupoli & Crupi Snc**, Via R. Campi Primo Tronco 103, 89126, Reggio Calabria, Tel: 0965-24022, Fax: 0965-310778 / **Ater Snc**, Via Naz.Pentimelle 159/A/B, 89100, Reggio Calabria, Tel: 0965-47051, Fax: 0965-47855 / **Audiodevo Snc**, Via A. De Gasperi 44, 88018, Vibo Valentia, Tel: 0963-45571, Fax: 0963-45572 / **Battaglia Saverio**, Via C. Colombo 85, 88063, Catanzaro, Tel: 0961-33824, Fax: 0961-737337 / **Ciano Giuseppe**, Via Circonvallaz.Sud, 89029, Taurianova Rc, Tel: 0966-643483, Fax: 0966-614946 / **Lab. Tv Dei F.Lli Aiello Snc**, Via Torino 121/123, 88074, Crotone Cz, Tel: 0962-20889, Fax: 0962-24254 / **Mea Giuseppe**, Via L. Einaudi Trav.I 16, 88048, Lamezia T. (Cz), Tel: 0968-437520, Fax: 0968-437520 / **Medaglia Giolindo**, Via Torrazzo 60/62, 88063, Catanzaro Lido, Tel: 0961-31626, Fax: 0961-31626 / **S.A.T.E Di Dodaro**, Via Degli Stadi 28/F, 87100, Cosenza, Tel: 0984-482337, Fax: 0984-482337
Se.Ri.El.Co., V.Delle Medaglie D'oro 163, 87100, Cosenza, Tel: 0984-33152, Fax: 0984-33152 / **Satep Srl**, Via Naz.Delle Puglie 176/A, 80026, Casoria (Na), Tel: 081-7590161, Fax: 081-7590706 / **Audio Service Snc**, Via Cattaneo 4/6, 81100, Caserta, Tel: 0823-329099, Fax: 0823-353686 / **Drf Elettr.** Di Rubbo, Via M.Pacifico 118, 82100, Benevento, Tel: 0824-62416, Fax: 0824-62416 / **Elettronica D'Argenio**, Via Nazion. Torrette, 195, 83013, Mercogliano (Av), Tel: 0825-681590, Fax: 0825-681590 / **Elettronica Service**, Viale Europa, 15, 80053, Castell. Stabia, Tel: 081-8728280, Fax: 081-8728280 / **Errediesse Service**, Via P. Mascagni 74/76, 80128, Napoli, Tel: 081-5794825, Fax: 081-5791899 / **M.C. Elettronica Snc**, Via Dei Mille 138, 84100, Salerno (Sa), Tel: 089-330591, Fax: 089-336836 / **Menna Elettronica Srl**, Via Nazionale Delle Puglie 294, 80026, Casoria (Na), Tel: 081-5840726, Fax: 081-7594277 / **Satec Di Corra Snc**, Via Liberta' 307, 81024, Maddaloni (Ce), Tel: 0823-341088, Fax: 0823-343011 / **Video Elett. 2 Di Nastri**, Via Ant.Pio 74/76, 80126, Napoli, Tel: 081-7676300, Fax: 081-7284347 / **Audio Video Center Snc**, Via F. Vandelli 23/29, 41100, Modena, Tel: 059-235219, Fax: 059-210265 / **Ass.Electron Di Fogli**, Via F.Lli Aveniti 19, 44100, Ferrara, Tel: 0532-903250, Fax: 0532-903250 / **Ma.Pi. Snc**, Via T.Azzolini 3, 40132, Bologna, Tel: 051-6414115, Fax: 051-406848 / **Masini Service**, Via Mediterraneo 24, 47041, Bellaria (Fo), Tel: 0541-347714, Fax: 0541-324413 / **Nuova Tecnooop**, Via Armellini 28/30/32, 47037, Bellariva Rimini, Tel: 0541-370812, Fax: 0541-370812 / **Parmaservice Sas**, Via Benedetta 47/A, 43100, Parma, Tel: 0521-271666, Fax: 0521-271666 / **Rimpelli Neluoso Snc**, Via Marchelli 7/C, 42100, Reggio Emilia, Tel: 0522-323740, Fax: 0522-376967 / **Rip.Elett.Ravenna**, Via Reale, 27/C 48010, Camerlona (Ra), Tel: 0544-521500, Fax: 0544-521100 / **Rte Di I. Cattellani & C.**, Via Premuda 38/V, 42100, Reggio Emilia (Re), Tel: 0522-381277, Fax: 0522-381788 / **Stema Snc**, V.le Bologna, 92/A 47100, Forli', Tel: 0543-704475, Fax: 0543-702742 / **Technolab Snc**, Via Romena 36, 48100, Ravenna, Tel: 0544-64008, Fax: 0544-476497 / **Tecnoservice.Com**, Via Longhi 16/A/B, 40128, Bologna, Tel: 051-360986, Fax: 051-366863
A.V.R. Sas Di Di Renzo, Via Colonna 20/8, 33170, Pordenone, Tel: 0434-27669, Fax: 0434-523661 / **Astec S.N.C. Di Zoccarato**, Via Pecenco 4, 34127, Trieste, Tel: 040-574745, Fax: 040-577923 / **Cm Elettronica Snc**, Via G.Galilei 2, 33010, Tavagnacco (Ud), Tel: 0432-572172, Fax: 0432-573788 / **Contr.El.**, Via Rossetti 51/C, 34141, Trieste, Tel: 040-368387, Fax: 040-638117 / **Tecnoffy Snc**, Via Cappuccini 11/2, 34170, Gorizia, Tel: 0481-32732, Fax: 0481-546740 / **A.P. Rip. Arduini Piero**, Via Licinio Refice 192, 03100, Frosinone, Tel: 0775-291267, Fax: 0775-291267 / **Centro E.L.Va. Snc**, Via Attilio Mori 19/21, 00176, Roma, Tel: 06-2148641, Fax: 06-2753048 /

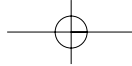

• SERVICE NIEDERLASSUNGEN • ADDRESSES D'ENTRETIEN • ONDERHOUDSADRESSEN • DIRECCIONES DE SERVICIO • INDIRIZZI DI SERVIZIO •

EL.S.A.R., Via S.Sotero 36, 00165, Roma, Tel: 06-6380516, Fax: 06-6380973 / **Electronica 81**, Via Ezio 56/58, 04100, Latina, Tel: 0773-694608, Fax: 0773-663511 / **Italreg Di Abano**, Parco Belvedere Conca 74, 04024, Gaeta, Tel: 0771-470851, Fax: 0771-470851 / **Palmieri F.**, Via S.Polledrara 219, 03100, Frosinone, Tel: 0775-291485, Fax: 0775-291485 / **S.A.R.E. S.R.L.**, Via Barbana 35/37, 00142, Roma, Tel: 06-5406796, Fax: 06-5412736 / **Video Serv. Sas Di Calabrese**, Str Teverina Km 2, 400 L. Pantanese, 01100, Viterbo (Vi), Tel: 0761-251557, Fax: 0761-251558 / **Caudullo Salvatore**, Via Cavour 11/R, 17100, Savona, Tel: 019-8386251, Fax: 019-829654 / **Centro Assistenza Tecn.**, Via Metella 3, 18039, Ventimiglia (Im), Tel: 0184-239011, Fax: 0184-239015 / **G.A.T.E. Snc**, Passo P.Carrega 24/A, 16141, Genova, Tel: 010-8361543, Fax: 010-8364571

Gse S.R.L., Via Rimassa 183 R, 16122, Genova (Ge), Tel: 010-5536076, Fax: 010-5536113 / **Rapisarda G.**, Via Argine Destro 299, 18100, Imperia, Tel: 0183-710771, Fax: 0183-710771 / **Rien Snc**, Via Valle 17/19, 19124, La Spezia, Tel: 0187-21925, Fax: 0187-21925 / **Tognetti Snc**, Via Lunigiana 589, 19100, La Spezia, Tel: 0187-507656, Fax: 0187-507656 / **A.E. Snc**, V.Acerbi 28, 20161, Milano, Tel: 02-66220906, Fax: 02-6466930 / **A.T. Electronics**, Via G. Da Cermentale 76, 20141, Milano, Tel: 02-89501602, Fax: 02-89502937 / **C.A.T. Bm**, Via Per Desio 22, 20030, Bovisio Masciago (Mi), Tel: 0362-558421, Fax: 0362-558887 / **Cat Electronic Snc**, Via Togliatti 8, 20077, Melegnano (Mi), Tel: 02-9834498, Fax: 02-9837559 / **Crel S.N.C.**, Via Carducci, 23100, Sondrio, Tel: 0342-216538, Fax: 0342-216538 / **Electronic's Center**, Via G.Giulini 9, 22100, Como, Tel: 031-279820, Fax: 031-261791 / **Electronica Cappi**, Via Gorizia, 14/B, 23100, Sondrio, Tel: 0342-210459, Fax: 0342-210459 / **Eurotecnica Di Ronchi**, Via Milano 74/B, 25126, Brescia, Tel: 030-317673, Fax: 030-317673 / **Microcentro**, Via Falloppio 11, 20110, Milano, Tel: 02-26827306, Fax: 02-2826711 / **Morini Daniele**, Via Maiocchi, 10, 27058, Voghera (Pv), Tel: 0383-368740, Fax: 0383-368740 / **Prada Cesare M.Antonio**, Via Riviera 142, 27100, Pavia, Tel: 0382-525920, Fax: 0382-525920 / **S.A.R.E.L. Snc Di Giglia Mario**, Carso 30, 27029, Vigevano (Pv), Tel: 0381-344088, Fax: 0381-344088 / **S.T.A.R.T. Video Hi-Fi**, Via Orii Romani 16/A, 26100, Cremona, Tel: 0372-38731, Fax: 0372-38731 / **Salvadori Claudio**, Via Del Bosco 44, 21052, Busto Arsizio (Va), Tel: 0331-329973, Fax: 0331-628727 / **Service Tva Snc**, Via Vergnano 59, 25127, Brescia, Tel: 030-349885, Fax: 030-349885 / **Tecnovideo Snc**, P.Zza De Gasperi 28, 46100, Mantova, Tel: 0376-321554, Fax: 0376-321554 / **Teletecnica 2000**, Via Torino 21, 21013, Gallarate (Va), Tel: 0331-775519, Fax: 0331-775519 / **Test Tv Snc**, Via S. Altamura 10, 20148, Milano, Tel: 02-4035408, Fax: 02-48704889 / **Video Service Snc**, Via Locatelli 2, 24068, Seriate (Bg), Tel: 035-296883, Fax: 035-300076 / **C.A.T. Snc**, Via A. Cecchi 25, 61100, Pesaro, Tel: 0721-25608, Fax: 0721-25608 / **Digitecnica Di Moroni R. Snc**, Via Zuccarini, 1-Z.Baraccolla, 60131, Candia (An), Tel: 071-2866067, Fax: 071-8046398 / **Marconi Lanfranco**, Via M.Bianco 10-Porto D'ascoli, 63039, S.Bened. D/Tronto, Tel: 0735-659230, Fax: 0735-751155 / **Pluritecnica**, Via C. Ulpiani 5, 63100, Ascoli Piceno, Tel: 0736-342635, Fax: 0736-346405 / **S.A.T. Radio Tv**, Via D. Rossi 32-34, 62100, Macerata, Tel: 0733-231304, Fax: 0733-231304 / **Vitali Claudio**, Via Marconi 89, 60035, Jesi (An), Tel: 0731-59290, Fax: 0731-59290 / **Pesce Luigi**, Via Tiberio 74, 86100, Campobasso, Tel: 0874-63717 / **Alpi Lab**, Via S. Grandis 11, 12100, Cuneo, Tel: 0171-690384, Fax: 0171-690384 / **Arte E Tecnica Snc**, Via Falletti 22, 13900, Biella, Tel: 015-8496250, Fax: 015-8496250 / **Elektro Di Fiore F.**, Via Tripoli 91, 13100, Vercelli, Tel: 0161-250071, Fax: 0161-255843 / **F.G. Electronica**, Via Sagra S.Michele 46, 10141, Torino, Tel: 011-796423, Fax: 011-796423

Guida Di Guida Alessio, Via Roggiolo 5, 28069, Treccate (No), Tel: 0321-71608, Fax: 0321-777003 / **Mantoan Dario**, Via Matteotti 69, 28062, Cameri (No), Tel: 0321-519078, Fax: 0321-519078 / **Siragusa E Roagna Sdf**, C.So Matteotti 41, 14100, Asti, Tel: 0141-531131, Fax: 0141-531131 / **Videotext**, P.Zza D.Alp.Cuneense 24, 12043, Canale (Cn), Tel: 0173-95878, Fax: 0173-979638 / **A.V.S. Snc**, Via N.Pompilio 61, 72100, Brindisi, Tel: 0831-560165, Fax: 0831-560165 / **Arnesano Faustino**, Via M.Moscardino 10, 73100, Lecce, Tel: 0832-318277, Fax: 0832-318277 / **C.Ass.Tec. Di Columella**, Via Mazzini 30, 71016, San Severo (Fg), Tel: 0882-226295, Fax: 0882-226295 / **Eletr.Serv. Di Maruccio**, C.So Annibale 15/17, 74100, Taranto, Tel: 099-7721933, Fax: 099-7721933 / **Eltec Service Di Pepe G.**, Viale Ofanto 149-151, 71100, Foggia, Tel: 0881-685013, Fax: 0881-687041 / **Ingresso Fernando**, Via Biasco 15, 73100, Lecce, Tel: 0832-396466, Fax: 0832-392014 / **Marinelli Benedetto**, Via Dei Salici 14, 70051, Barletta (Ba), Tel: 0883-514054, Fax: 0883-527128 / **Massariello Agostino**, Via Numa Pompilio 65, 72100, Brindisi, Tel: 0831-521821, Fax: 0831-521821 / **Stear Snc Di Pici**, Via E.Perrone 16, 71100, Foggia, Tel: 0881-778483, Fax: 0881-778483 / **Video Serv. Marcantonio**, Via G.M. Giovane 47, 70124, Bari, Tel: 080-5618029, Fax: 080-5618029 / **Zetaclima Di Zumpano**, Via Molfetta 69, 70054, Giovinazzo (Ba), Tel: 080-3947952, Fax: 080-3947952 / **Sat Di Partipilo**, Via Borsellino E Falcone 17 Bis, 70100, Bari, Tel: 080-5022999, Fax: 080-5022992 / **Base Electronica**, Via G. Curreli, S.N., 09170, Oristano, Tel: 0783-310049, Fax: 0783-212081 / **Chip Electronica S.R.L.**, Via Salvador Rosa 26, 09100, Cagliari, Tel: 070-521338, Fax: 070-506074 / **Co.Ri.Fr.El. 2 Snc**, Via Del Castagno Settore D, 07026, Olbia - Zona Cesarada

Co.Ri.Fr.El. Snc, Via Monastir 112, 09122, Cagliari, Tel: 0789-562104, Fax: 0789-9562105 / **Floris Sergio**, Via Mazzini 56, 09010, Gonnese (Ca), Tel: 0781-45436, Fax: 0781-469198 / **G.S. Electronica**, Via Della Resistenza 5, 08100, Nuoro, Tel: 0784-203084, Fax: 0784-203060 / **Hi-Fi Center**, Via Lucania 15, 07026, Olbia (Ss), Tel: 0789-22164, Fax: 0789-200366 / **Matta Paolo**, Via Risorgimento 166/A, 09134, Cagliari-Pirri, Tel: 070-520856, Fax: 070-524148 / **Videoelectronica Snc**, Via Torino 18, 07100, Sassari, Tel: 079-276616, Fax: 079-273239 / **A.T.El. Di G.Amico**, L.Go Scarlatti 30, 93100, Caltanissetta, Tel: 0934-591955, Fax: 0934-552999 / **A.V.S.**, Via Sassari, 2/C, 95100, Catania, Tel: 095-446696, Fax: 095-434337 / **Alamia Service**, C.So Pisani, 310/312, 90129, Palermo, Tel: 091-6570502, Fax: 091-6575761 / **Euroservice 2000 (Ex Aloisi)**, Via Marettimo 36, 91025, Marsala (Tp), Tel: 0923-713459, Fax: 0923-718592 / **Arte Tv E C. Snc**, Via G.Centorbi 17, 91026, Mazara Del Vallo, Tel: 0923-908160, Fax: 0923-670035 / **Centro Ass. Tec. Di Bacchi I.**, P.Za A. Giglia 40, 92026, Favara (Ag), Tel: 0922-420311, Fax: 0922-421545 / **Cuppari Electr.**, Via S.Agostino Is 265, 98100, Messina, Tel: 090-672064, Fax: 090-672065 / **Di Fonzo F.E Figli Snc**, Via Ruggero Loria 4/6, 90100, Palermo, Tel: 091-363578, Fax: 091-362853 / **Electronica Di Di Tullio**, Via Carlentini 40/A, 96100, Siracusa, Tel: 0931-758602, Fax: 0931-758602 / **Tecnica Sud S.N.C.**, V.Le Regina Elena 225/227, 98100, Messina, Tel: 090-40037, Fax: 090-52831 / **Tecnico Siracusana**, V.P.Novelli 71, 96100, Siracusa, Tel: 0931-39440, Fax: 0931-36294 / **Torrise Michele**, Via Novara 45, 95128, Catania, Tel: 095-445561, Fax: 095-448628 / **Vullo Michele**, Via Gorizia 16, 93100, Caltanissetta, Tel: 0934-551367, Fax: 0934-551367 / **A.T.E.S. Di Zappia L.**, Via Torino 3/A, 57124, Livorno, Tel: 0586-859566, Fax: 0586-859565 / **Belcari Nolberto**, Via J. Gagarin 70, 56012, Pisa, Tel: 0587-420273, Fax: 0587-420273 / **Centi Franco**, Via Bronzino 19/21-R, 50142, Firenze, Tel: 055-710388, Fax: 055-710388 / **Cre Carradori Snc**, Via Dei Macelli 1, 51100, Pistoia, Tel: 0573-28284, Fax: 0573-32413 / **D'amicis Gennaro**, Via P.Pisana 71, 57100, Livorno, Tel: 0586-400564, Fax: 0586-409724 / **Electronica Rnp**, Via Romana 731, 55100, Lucca, Tel: 0583-956225, Fax: 0583-956225 / **Goti Arcangelo**, Via Magellano 42/A, 52100, Arezzo, Tel: 0575-900819, Fax: 0575-900819 / **Lab.Riparaz. Falchi M.**, Via A. Garibaldi 22-D, 57025, Piombino (Li), Tel: 0565-49400, Fax: 0565-227161 / **Lab.Tv Arrighi**, Via F.Lli Cervi 26/28, 50057, P.A Elsa Empoli(Fi), Tel: 0571-931327, Fax: 0571-931327 / **M2 Electronica**, Via Danimarca 3, 58100, Grosseto, Tel: 0564-454571, Fax: 0564-454571 / **Na.To.Ma Snc**, Via Del Sabotino 13, 58100, Grosseto, Tel: 0564-456229, Fax: 0564-456229 / **Pa.Ri.El.S.**, Via B. Tolomei 9, 53100, Siena, Tel: 0577-51159, Fax: 0577-589454 / **Saec Di Coppa**, Via Degli Artigiani 36, 54100, Massa, Tel: 0585-251724, Fax: 585791177 / **Tele Service Di Benvenuti**, Via F. Busoni 3/B, 50018, Scandicci, Tel: 055-753974, Fax: 055-7350267 / **Videoservice Di Genuardi**, Via Borgaccio 72, 53036, Poggibonsi (Si), Tel: 0577-983181, Fax: 0577-996382 / **Bardazzi Paolo**, Via Forlanini 8dr, 500127, Firenze, Tel: 055-4376776, Fax: 055-431956 / **Dal Pozzo Enzo**, Via Barletta 8, 39100, Bolzano, Tel: 0471-913290, Fax: 0471-913290 / **Melone Giuseppe**, Via Zara 44, 38100, Trento, Tel: 0461-235166, Fax: 0461-267210 / **Sighele Mauro**, Via A. Volta 92, 38100, Trento, Tel: 0461-935919, Fax: 0461-935919 / **Tecnoservice Snc**, Via San Vigilio 64/B-C-D, 39100, Bolzano, Tel: 0471-289062, Fax: 0471-261559 / **Quondam C. Stefano**, Via Del Rivo 33, 05100, Terni, Tel: 0744-301512, Fax: 0744-301512 / **Tecnoconsult Eleftr.**, Via Madonna Alta 185, 06100, Perugia, Tel: 075-5003089, Fax: 075-5003089 / **C.A.T. Di D'isanto**, C.So Ivrea 82/A, 11100, Aosta, Tel: 0165-364056, Fax: 0165-235910 / **Ass.Eletr.Campi Snc**, Via E.Reginato 87, 31100, Treviso, Tel: 0422-436245, Fax: 0422-435996 / **D.D. Assistenza Tecnica**, Via Mondin 11, 32100, Belluno, Tel: 0437-30240, Fax: 0437-939916 / **DI Service Di Dal Lago**, Via Giaretta 33, 36100, Vicenza, Tel: 0444-566662, Fax: 0444-966239 / **G.F.L. S.R.L.**, Via D. De Massari 10, 37045, Legnago, Tel: 0442-602020, Fax: 0442-602021 / **L'electronica Piu' Snc**, Via Gaspare Campo 18, 45100, Rovigo, Tel: 0425-33221, Fax: 0425-33221 / **Pieffe Di Premier F.**, Via Zermanese 6/B, 31100, Treviso, Tel: 0422-321054, Fax: 0422-321054 / **Pierrezza Carlo**, Via Barroccio Dal Borgo 4, 35100, Padova, Tel: 049-8643266, Fax: 049-8643266 / **Sat Di Galber E C. Snc**, Via Catarinetti 1/E, 37136, Verona, Tel: 045-509609, Fax: 045-509699 /

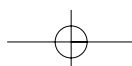

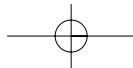

• SERVICE NIEDERLASSUNGEN • ADDRESSES D'ENTRETIEN • ONDERHOUDSADRESSEN • DIRECCIONES DE SERVICIO • INDIRIZZI DI SERVIZIO •

Speedy Service, Viale Europa 42/B, 36016, Thiene Vi, Tel: 0445-368235, Fax: 0445-379028 / **Tecno Futura Di Rossi**, Via Delfinato 8 (Laboratorio), 35127, Camin (Pd), Tel: 049-9129469, Fax: 049-9126147 / **Video Service**, Via Vitruvio 11, 37100, Verona, Tel: 045-566299, Fax: 045-573865 / **Video Tv 17323**, Via S. Marco 1818, 30019, Stomarina (Ve), Tel: 041-5541675, Fax: 041-5541675 / **Vignando Luigino**, Via Dell'industria 18, 30020, Gruaro (Ve), Tel: 0421-74472, Fax: 0421-72923 / **Zaffalon Urbano**, Cas.Calle Corraz. 3849, 30122, Venezia, Tel: 041-2750670, Fax: 041-2757273

ESPAÑA

En caso de una reclamación con vuestra SHARP Microwave, preguntan por favor la casa dónde han comprado su máquina o infórmanse en una de las SHARP Service casas siguientes.

Merino Nicolas Jose A., - 945/ 25.18.92 - Av Judizmendi 24, 01003 Vitoria-Gasteiz, Alava / **Tele-Color** - 96/585.24.60, Cl Del Vent 9, 03500 Benidorm, Alicante / **Telecom Electronica** - 96/539.50.21, Cl Hernan Cortes 8, 03600 Elda, Alicante / **Eurosaf, S.L.** - 96/525.80.40, Cl Montero Rios 33 03013 Alicante / **Electronica Gomez** - 96/ 546.75.81, Cl Baltasar Tristany 100, 03201 Elche, Alicante / **Angel Avellan Puig** - 965/ 21.32.55, Cl Poeta Quintana 13, 03004 Alicante / **Electronica Eler** - 965/ 25.63.32, Cl Pinoso 8, 03012 Alicante / **Insat**, Cb - 971/ 36.53.18, Cl Pintor Calbo 30, 07703 Mahon, Baleares (Menorca) / **Reparaciones Ortega** - 971/ 39.01.55, Cl Via Punicia 33, 07800 Ibiza, Baleares (Ibiza). / **Audio Imagen** - 971/ 31.46.59, Cl Jose Riquer Llobet 8, 07800 Ibiza, Baleares (Ibiza) / **Irtesa Electronica** - 971/ 20.47.02, Cl Jaume Ferran 72 Bjos, 07004 Palma De Mallorca, Baleares (Mallorca) / **Instalaciones Maes, S.L.** - 971/ 27.49.47, Cl Son Nadal 63, 07008 Palma De Mallorca, Baleares (Mallorca) / **Electron. Pons Gomila Sa** - 971/ 37.22.76, Cr Nueva 162, 07730 Alayor, Baleares (Menorca) / **Jose Marques Anglada, S.L.** - 971/ 38.54.54, Cl Lepanto 19, 07760 Ciudadela, Baleares (Menorca) / **Anoia Electrovisio** - 93/ 805.11.90, Av Balmes 12, 08700 Igualada, Barcelona / **Audio Vision** - 385.78.08, Cl Mare Deu Montserrat 22, 08922 Sta.Coloma, Barcelona / **Sac-2, S.C.P.** - 331.77.54, Cl Riera Blanca 113, 08028 Barcelona / **Fermo** - 465.22.00, Av Morera 5, 08915 Badalona / **Elec.Safont** - 821.30.03, Cl Gral. Manso Sola 31, 08600 Berga, Barcelona / **Servinters, S.C.C.L.** - 389.44.60 - Pz Casagemes 20, 08911 Badalona / **Tecnik's, S.C.P.** - 630.11.20, Cl Joan Bardina 32, 08830 Sant Boi De Ll, Barcelona / **Ce. Va. Sat, S.C.** - 785.51.11, Cr Matadepera 87, 08225 Terrassa, Barcelona / **Laurea S.A.T.** - 889.02.48, Cl Guilleries Bis 20, 08500 Vic, Barcelona / **Ce. Va. Sat, S.C.** - 710.76.13, Ps Rubio I Ors 105, 08203 Sabadell, Barcelona / **Villaret Polo Ramon** - 798.02.48, Cl Moli De Vent 21, 08303 Mataro, Barcelona / **Estarlich Pradas Vicente** - 766.22.33, Cl Industria 131, 08370 Calella, Barcelona / **Videocolor** - 93/ 454.99.08, Cl Villarroel 44, 08011 Barcelona / **Eide** - 872.85.42, Cl Bruch 55, 08240 Manresa, Barcelona / **Pulgar I Edo S.L.** - 93/ 436.44.11, Cl Castillejos 333, 08025 Barcelona / **Electronica Mateos** - 849.28.77, Cr De Caldas (Bajos) 76, 08400 Granollers, Barcelona / **Antonio Robles Sanchez** - 872.55.41, Cl Sant Bartomeu 42, 08240 Manresa, Barcelona / **Top Electronica**, 890.35.91, Cl Misser Rufet 4 Bjos, 08720 Vilafranca Penedes, Barcelona / **La Clinica Del Electrod.**, 93/ 236.44.11, Cl Balmes 160, 08008 Barcelona / **Fix Servicio Tecnico**, 675.59.02, Cl Sant Ramon 3 L-2, 08190 Sant Cugat Valles, Barcelona / **Sonitec Electronica, C.B.**, 815.74.44, Cl Aigua 143, 08800 Vilanova I Geltru, Barcelona / **Totvisio Electronica S.L.**, 873.88.81, Pj Ferrer 14, 08240 Manresa, Barcelona / **4 En 1 Reparaciones**, 430.97.2, Cl Taquígrafo Marti 19, 08028 Barcelona / **Movifrit S.A.**, 93/ 630.14.53, Cl Osca 11-C Pol.Salinas, 08830 Sant Boi De Ll., Barcelona / **Tele-Servei Bruc S.L.**, 93/ 207.08.08, Cl Rossello 289, 08037 Barcelona / **Sabe Electronica**, 964/ 21.52.65, Cl Joaquin Costa 46, 12004 Castellon / **F.Carceller-F.Cervera, C.B.** 964/ 45.44.65, Cl Carrero 29, 12500 Vinaros, Castellon / **Asiste, S.L.**, 964/ 21.57.69, Av De Valencia Nave 19, 12006 Castellon / **Technotronic**, 971/ 32.27.62, Cl Ibiza 12, 07860 San Fco. Javier, Formentera / **Reparaciones Pilsa S.C.**, 972/ 20.66.96, Cl J. Pascual I Prats 8, 17004 Gerona / **Satel**, 972/ 26.55.19, Ps De Barcelona 12, 17800 Olot, Girona / **Salleras Puig Juan**, 972/ 50.67.54, Cl Pou Artesia 4, 17600 Figueres, Girona / **Riera Daviu**, 972/ 50.32.64, Cl Torras Y Bages 19, 17600 Figueres, Girona / **Lavison, C.B.**, 972/ 23.01.22, Cl Montseny 35, 17005 Girona / **Monje Ures#A Manuel**, 972/ 70.25.52, Cl Sant Quinti 33, 17534 Ribes De Freser, Girona / **Estudios 3, C.B.**, 943/ 45.37.97, Pz De Los Estudios 3, 20011 San Sebastian, Guipuzcoa / **Teknibat Electronica**, 943/ 70.24.37, Cl Zezenbide 4, 20600 Eibar, Guipuzcoa / **Reparaciones Urruti S.L.**, 943/ 45.84.10, Ps Aintzieta 32, 20014 San Sebastian, Guipuzcoa / **Teleservic**, 974/ 31.34.44, Cl Estadilla 6, 22300 Barbastro, Huesca / **Servielecra**, 974/ 21.00.14, Cl Baltasar Gracian 5, 22002 Huesca / **Telesonic**, 974/ 36.32.97, Cl Teruel 6, 22700 Jaca, Huesca / **Teleservicio**, 974/ 22.01.39, Cl Tenerias 20, 22001 Huesca / **Satof**, 973/ 50.08.48, Av Raval Del Carme 12, 25300 Tarrega, Lerida / **Ielsa, C.B.**, 973/ 24.71.27, Cl Tarragona 40, 25005 Lleida / **Cristel**, 973/ 27.08.26, Cl Vallcalent 32, 25006 Lleida / **Unitec**, 948/ 82.74.34, Cl Fuente Canonigos 5, 31500 Tudela, Navarra / **Telsan, C.B.**, 948/ 24.19.50, Cl Gayarre 1 Bjos., 31005 Pamplona, Navarra / **Euro Tecnicos Electronica**, 977/ 32.24.89, Cl Lepanto 16-18, 43202 Reus, Tarragona / **Electro Servei C.B.**, 977/ 51.04.42, Ps Moreira 10, 43500 Tortosa, Tarragona / **A.B.R. Electronica S.L.**, 977/ 50.21.20, Cl Calderon La Barca 3, 43520 Roquetes, Tarragona / **Curto Gamundi S.R.C.**, 977/ 44.13.14, Cl Rierol Caputxins 6, 43500 Tortosa, Tarragona / **Selecco S.L.**, 977/ 70.00.12, Cl Calderon De La Barca 11, 43870 Amposta, Tarragona / **Electronica S. Torres**, 977/ 21.21.48, Cl Joan Miro 4 Esc.D 1-2, 43005 Tarragona / **Buira Tecnic's**, 977/ 66.04.37, Cl San Javier 55, 43700 El Vendrell, Tarragona / **Tecno Serveis Mora**, 977/ 40.08.83, Cl Pau Picasso 1, 43740 Mora D'ebre, Tarragona / **Sertecs, S.C.**, 977/ 22.18.51, Cl Caputxins (Bajos) 22, 43001 Tarragona / **Electronica Josep**, 977/ 88.04.41, Ctra. Igualada 29 Bjos, 43420 Sta. Coloma Queralt, Tarragona / **Martorell Altes**, 977/ 75.32.41, Cl Roseta Mauri 10, 43205 Reus, Tarragona / **Teleservicio S.C.**, 978/ 87.08.10, Cl Romualdo Soler 4, 44600 Alcañiz, Teruel / **Electronica Alcañiz S.L.**, 979/ 87.07.94, Cl Carmen 21, 44600 Alcañiz, Teruel / **Sonovision**, C.B., 978/ 60.11.74, Cl Abadia 5, 44001 Teruel / **Electronica Moncho**, 96/287.23.29, Cl Pare Pascual Cat. 5, 46700 Gandia, Valencia / **Envisa Electronic, S.L.**, 96/241.24.87, Cl General Espartero 9, 46600 Alzira, Valencia / **Antonio Monleon, S.L.**, 96/334.55.87, Av De La Plata 91, 46006 Valencia / **Tecno Hogar**, 96/286.53.35, Cl Dos De Mayo 41, 46700 Gandia, Valencia / **Servicios Electronicos**, 96/340.20.34, Cl Doctor Oloriz 3, 46009 Valencia / **Electronica Las Heras**, 96/ 238.11.14, Cl Jose Iranzo 6, 46870 Ontinyent, Valencia / **Negredo Martin Daniel**, 94/411.22.82, Cl Padre Pernet 8, 48004 Bilbao, Vizcaya / **Collantes Martin Onofre**, 94/ 483.21.22, Cl Ortuño De Alango 7, 48920 Portugalete, Vizcaya / **Argi Giltz**, 94/ 443.77.93, Cl Autonomia 15, 48012 Bilbao, Vizcaya / **Servitele**, 94/444.89.02, Cl Autonomia 24 Galerías, 48012 Bilbao, Vizcaya / **Cinca Monterde Antonio**, 976/ 31.69.65, Cl Via Universitats 52, 50010 Zaragoza / **Aragon Televideo, S.C.**, 976/ 32.97.12, Cl Batalla Clavijo 18, 50010 Zaragoza / **Tv Video Jimenez, S.L.**, 967/ 34.04.43, Cl Juan XXIII 38, 02640 Almansa, Albacete / **Juman**, 967/ 22.40.78, Cl Ejercito 1, 02002 Albacete / **Televideo**, 950/ 40.18.63, Cl Velazquez 7 Local-A, 04770 Adra, Almeria / **Servicio Tecnico Ponce**, 950/ 45.67.53, Ub Monte Almagro 10, 04610 Cuevas De Almanzora, Almeria / **Sonivitel S.L.**, 950/ 22.97.55, Cl Poeta Paco Aquino 51, 04005 Almeria / **Electronica Edimar, S.A.**, 98/535.34.51, Cl Cangas De Onis 4, 33207 Gijon, Asturias / **Cañedo S.T.**, 98/522.29.68, Cl Otero, S/N C. Cial, 33008 Oviedo, Asturias / **Alvarez Oliver Casilda**, 98/522.37.39, Cl San Jose 12, 33003 Oviedo, Asturias / **Santiago Valderrey**, 98/ 563.18.61, Cl Dr. Venancio Mtez. 7, 33710 Navia, Asturias / **Astusetel S.L.**, 98/539.10.11, Cl Cea Bermudez 9, 33208 Gijon, Asturias / **Asturservice**, 98/556.83.87, Cl Sanchez Calvo 6 Bjos., 33401 Aviles, Asturias / **Juan Morillon Del Corro**, 98/567.40.24, Av De Gijon 19, 33930 La Felguera/Langreo, Asturias / **S.A.T. Juan-Manuel**, 98/ 581.22.48, Cl Uria 60, 33800 Cangas De Narcea, Asturias / **Daniel Serrano Labrado**, 920/ 37.15.16, Cl Jose Gochicoa 16, 05400 Arenas De S.Pedro, Avila / **Electronica Gredos**, 920/ 22.48.39, Cl Eduardo Marquina 24, 05001 Avila / **Jimenez Almohalla**, 920/ 25.08.76, Cl Jacinto Benavente 1, 05001 Avila / **Electronica Bote**, 924/ 22.17.40, Pz Portugal 2, 06001 Badajoz / **Marcial Lagoa Gonzalez**, 924/ 49.03.33, Cl Ramon Y Cajal 7, 06100 Olivenza, Badajoz / **C.E. Vilanovense C.B.**, 924/ 84.59.92, Cl Camino Magacela 4 Local-5, 06700 Villanueva Serena, Badajoz / **Electronica Centeno S.L.**, 924/ 57.53.08, Av Del Zafra 1, 06310 Puebla Sancho Perez, Badajoz / **Indalecio Amaya Sanchez**, 924/ 66.47.01, Cl Carreras 11, 06200 Almendralejo, Badajoz / **Patricio Electronica**, 924/ 33.04.13, Cl Reyes Huertas 7, 06800 Merida, Badajoz / **Electronica Mas**, 947/ 31.49.94, Cl Alfonso Vi 6, 09200 Miranda De Ebro, Burgos / **Servitec Burgos S.L.**, 947/ 22.41.68, Cl Lavadores 7-9, 09007 Burgos, Burgos / **Ruiz Garcia Jose**, 927/ 22.48.86, Cl Ecuador 5-B, 10005 Caceres / **Arsenio Sanchez**, C.B., 927/ 41.11.21, Cl Tornavacas 9, 10600 Plasencia, Caceres / **Zabala Vazquez Jose**, 927/ 57.06.13, Cl Del Agua 39, 10460 Losar De La Vera, Caceres / **Radio Sanchez C.B.**, 927/ 32.06.88, Av De Mijadadas S/N, 10200 Trujillo, Caceres / **Electronica Jeda**, Cl Pagador 31, 11500 Pto. Sta. Maria, Cadiz / **Servicio Tecnico**, 956/ 87.07.05, Cl Divina Pastora E-1 L-4, 11402 Jerez La Frontera, Cadiz / **Jose Borja Y Jose Arana**, 956/ 66.60.53, Cl

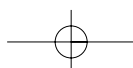

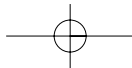

• SERVICE NIEDERLASSUNGEN • ADDRESSES D'ENTRETIEN • ONDERHOUDSADRESSEN • DIRECCIONES DE SERVICIO • INDIRIZZI DI SERVIZIO •

San Antonio 31, 11201 Algeciras, Cadiz / **Vhifitel**, 956/ 46.25.01, Cl Fco.Fdez.Ordoñez 5, 11600 Ubrique, Cadiz / **Galan Sat S.L.**, 956/ 20.14.17, Cl Cruz Roja Española 11, 11009 Cadiz / **Galan Sat S.L.**, 956/ 83.35.35, Cl Factoria Matagorda 52, 11500 Puerto Real, Cadiz / **Electronica Seyma**, 942/ 23.69.19, Cl Del Monte 69 C Bjos, 39006 Santander, Cantabria / **Tele-Nueva**, 926/ 50.59.96, Cl Campo 56, 13700 Tomelloso, Ciudad Real / **Electronica Arellano**, 926/ 54.78.95, Cl Lorenzo Rivas 14, 13600 Alcazar De San Juan, Ciudad Real / **Electronica Lara**, 926/ 21.17.87, Cl De La Jara 1, 13002 Ciudad Real / **Manuel Vazquez**, 926/ 42.09.93, Cl Aduana 3, 13500 Puertollano, Ciudad Real / **Electrodiaz S.L.**, 926/ 32.23.24, Cl Buensuceso 10, 13300 Valdepeñas, Ciudad Real / **Duel As Cal As Teodoro**, 957/ 26.35.06, Cl Hermano Juan Fdez 15, 14014 Cordoba / **Electronica Sales**, 957/ 66.09.04, Cl Andalucia 11, 14920 Aguilar Frontera, Cordoba / **Lavison Electronica S.L.**, 957/ 75.01.75, Cm De La Barca 3, 14010 Cordoba / **Antonio Gonzalez**, 957/ 57.10.50, Cl Gral Primo Rivera 61, 14200 Peñarroya, Cordoba / **Electronica Garcia**, 969/ 22.24.83, Cl Ramon Y Cajal 17, 16004 Cuenca / **Gallardo Alonso Miguel**, 958/ 67.64.81, Cl Carmen 104, 18510 Benalua De Guadix, Granada / **Vilchez Vilchez Rafael**, 958/ 60.06.50, Cl Amadeo Vives 9, 18600 Motril, Granada / **Electronica Wenceslao**, 958/ 81.16.16, Cl Fontiveros 42, 18008 Granada, Granada / **Digimat Electronica**, 958/ 70.04.52, Cl Casicas 7, 18800 Baza, Granada / **Megatecnica Extremera**, 958/ 26.06.01, C/ Mozart L-2 Ed. Granate, 18004 Granada, Granada / **Tecnicas Marvi S.L.**, 949/ 23.27.63, Pz Capitan Boixareu 51, 19001 Guadalajara / **Abril Sanchez Valentin**, 959/ 10.60.41, Cl Cadiz 2, 21270 Cala, Huelva / **Telesonid Huelva, S.C.A.**, 959/ 24.38.60, Cl Fco.Vazquez Limon 4, 21002 Huelva / **Electronica Sur**, 959/ 47.11.51, Cl M. Lerdo De Tejada 9, 21400 Ayamonte, Huelva / **Electro Himega, S.A.**, 953/ 24.22.56, Cl Adarves Bajos 4-C, 23001 Jaen / **Electronica Jumar**, 953/ 26.17.08, Cl Goya (Las Flores) 1, 23006 Jaen / **Electronica Gonzalez**, 953/ 50.33.82, Corredera San Bartolome 11, 23740 Andujar, Jaen / **Uniserv Electronica**, 953/ 75.14.19, Cl Goya 1 Bjos, 23400 Ubuda, Jaen / **Anuma**, 953/ 69.70.41, Cl Paredon 24, 23700 Linares, Jaen / **Talleres Instaluz**, 981/ 26.80.26, Cl Juan Florez 110, 15005 La Coruña / **Garcia Quintela Arturo**, 981/ 70.21.07, Cl Xoane, 15100 Carballo, La Coruña / **Manuel Mato Señaris**, 981/ 53.71.14, Cl Silvouta-Pedra Da, 15896 Santiago Compostela, La Coruña / **Zener Electronica**, 981/ 22.07.00, Cl Ronda De Monte Alto 15, 15002 La Coruña / **S.T. Mendez**, 981/ 27.52.52, Cl Gil Vicente 13, 15011 La Coruña / **Electronica Castilla**, 981/ 32.14.09, Cr Castilla 377-Bis Bjos, 15404 Ferrol, La Coruña / **Bandin Audio**, 981/ 86.60.23, Cl Rua Arcos Moldes 2 B-3, 15920 Rianxo, La Coruña / **Electronica Torres, S.C.**, 941/ 24.76.15, Av Navarra 14, 26001 Logroño, La Rioja / **Top Service**, 941/ 13.50.35, Cl Achutegui De Blas 17, 26500 Calahorra, La Rioja / **Aguado Gil Roberto**, 941/ 25.25.53, Av Viana 10, 26001 Logroño, La Rioja / **Telson**, 987/ 21.25.18, Cl Batalla Clavijo 2, 24006 Leon / **Salvador Rodriguez**, C.B., 987/ 40.36.02, Cl Ortega Y Gasset 24, 24400 Ponferrada, Leon / **Prosat**, 987/ 20.34.10, Pz Doce Martires 5, 24004 Leon / **Electronica Fouces**, 982/ 40.24.38, Cl Benito Vicetto 34, 27400 Monforte De Lemos, Lugo / **Televexo S.L.**, 982/ 58.18.57, Cl Nosa Sra. Do Carmen 82, 27880 Burela, Lugo / **Electronica Penelo**, 982/ 21.47.43, Cl Serra Ga#ldoira 63, 27004 Lugo / **Gomescan**, 91/305.48.90, Pz Del Jubilado 8, 28042 Barajas-Madrid, Madrid / **Electronica Garman, C.B.**, 91/368.01.79, Cl Mandarina 15, 28027 Madrid / **Electronica Ansar**, 91/ 460.47.45, Cl Tomasa Ruiz 4, 28019 Madrid / **Tec-Norte**, 91/851.63.47, Cl Santiago Apostol 12, 28400 Collado Villalba, Madrid / **Variosat, S.L.**, 91/662.04.68, Cl Isla De Corcega 24, 28100 Alcobendas, Madrid / **Elbeservi, S.A.**, 91/386.27.11, Cl Dr.R. Castroviejo 19, 28029 Madrid / **Alcala Servitec C.B.**, 91/889.00.32, Cl Santa Ursula 5, 28801 Alcalá De Henares, Madrid / **Garman C.B.**, Cl Carlos Sole 38 local, 28038 Madrid / **Aviles Sanchez Antonio**, 952/ 36.16.02, Cl Ciudad De Andujar 2, 29006 Malaga / **Video Taller, S.C.**, 952/ 54.23.95, Edif. La Noria B Bjos-5, 29740 Torre Del Mar, Malaga / **Servisuel, Edif. La Union**, 952/ 46.90.28, Cm De Las Ca#Adas Lc 2, 29640 Fuengirola, Malaga / **Biser, S.L.**, 952/ 25.55.53, Cl Lozano De Torres 8, 29013 Malaga / **Electro Ronda**, 952/ 87.59.99, Cl Santa Cecilia 11, 29400 Ronda, Malaga / **Diego Lopez Jodar**, 95/ 280.12.23, Pz Del Reloj 13, 29680 Estepona, Malaga / **Caro Porlan Raimundo**, 968/ 46.18.11, Cl Jose Moulia 45, 30800 Lorca, Murcia / **Reg., C.B.**, 968/ 51.00.06, Cl Antonio Oliver 17, 30204 Cartagena, Murcia / **Electroservicios Seba, C.B.**, 968/ 29.85.93, Cl Isaac Albeniz 4 Bjos, 30009 Murcia / **Visatel**, 968/ 24.16.47, Cl Torre Alvarez S/N, 30007 Murcia / **Electro Servicios Plaza**, 968/ 28.45.67, Cl Gomez Cortina 10, 30005 Murcia / **Rafael Gomez Yelo**, 968/ 26.14.67, Ps Carbera 17, 30002 Murcia / **Fernandez Gonzalez Jose**, 988/ 23.48.53, Av Buenos Aires 75 Bjos, 32004 Orense / **Electronica Javier**, 979/ 75.03.74, Cl Ramirez 5, 34005 Palencia / **Central De Servicios**, 986/ 37.47.45, Cl Asturias (Bajo) 10, 36206 Vigo, Pontevedra / **Montajes Servicios Tecn.**, 986/ 84.16.36, Cl Loureiro Crespo 43, 36004 Pontevedra / **Sial-Alvimo S.L.**, 986/ 29.93.01, C/ C.Torrecedeira 92 Bjos, 36202 Vigo, Pontevedra / **Electronica Cambados**, 986/ 50.83.27, Cl Camilo Jose Cela 13, 36600 Vilagarcía Arousa, Pontevedra / **Almat Electronica**, 923/ 22.45.08, Cl Galileo 21, 37004 Salamanca / **Guijo S.T.**, 921/ 42.94.18, Cl Ramon Y Cajal 1, 40002 Segovia / **Avitelsat, S.A.**, 954/ 66.21.52, Cl Espinosa Y Carcel 31, 41005 Sevilla / **Vanhcolor, S.L.**, 95/433.83.03, Cl San Jacinto 96, 41010 Sevilla / **Telepal**, 95/464.95.80, Cl Julio Verne 49, 41006 Sevilla / **Auvitel, S.L.**, 95/427.57.07, Cl Virgen De Africa 20, 41011 Sevilla / **Audio Color**, 95/457.94.47, Cl Gulgota 3 LocalHzda., 41003 Sevilla / **Electro 93 S.L.**, 95/ 472.37.16, Cl Melliza 1, 41700 Dos Hermanas, Sevilla / **Teco**, 975/ 22.61.25, Cl Antolin De Soria 10, 42003 Soria / **Electronica Rivas**, 925/ 80.55.46, Cl Barrio San Juan 1, 45600 Talavera La Reina, Toledo / **Electronica Fe-Car, S.L.**, 925/ 21.21.45, Av Santa Barbara 30, 45006 Toledo / **Electronica Jopal S.L.**, 925/ 25.04.42, Av Santa Barbara S/N, 45006 Toledo / **Electro Anaya**, 925/ 48.09.81, Cl Vertedera Alta 14, 45700 Consuegra, Toledo / **Teleservicios**, 983/ 30.92.61, Cl Esgueva 6, 47003 Valladolid / **Asist. Tecnica Marcos**, 983/ 29.78.66, Cl Pio Del Rio Horteiga 2-4, 47014 Valladolid / **Electronica Vitelson**, 983/ 80.43.56, Pz Del Mercado 9, 47400 Medina Del Campo, Valladolid / **R.T.V. Blanco**, 980/ 51.14.41, Cl Eduardo Julian Perez 9, 49018 Zamora

SWITZERLAND

Sharp Electronics AG, Langwiesenstrasse 7, 8108 Dällikon, Tel: +41 1 846 61 11.

SWEDEN

Vid förfrågningar angående din mikrovågsugn var vänlig kontakta din återförsäljare eller någon av Sharps representanter Centralservice Umeå, Formvägen 8, 90621 Umeå, Phone: 090-125001, Fax: 090-131135 / **MN Elektronikservice AB**, Flygplatsintarten 10A, 161 11 Bromma, Phone: 08-6275900, Fax: 08-6275160 / **Jönköpings Antenn & TV Service**, Fridhemsvägen 20, 553 02 Jönköping, Phone: 036-161690, Fax: 036-160211 / **Ratronic Radio & TV Service**, Nordlandergatan 15, 931 32 Skellefteå, Phone: 0910-17305, Fax: 0910-16844 / **Tomi Elektronik AB**, Bäckvägen 90, 126 47 Hägersten, Phone: 08-186170, Fax: 08-186175 / **Tretronik**, Östermolvägen 33, 854 62 Sundsvall, Phone: 060-155925, Fax: 060-173690 / **TV-Trim Service AB**, S:T Pauligatan 37, 416 60 Göteborg, Phone: 031-847200, Fax: 031-847500

NORWAY

Finn Clausen AS, Postbox 274, No-0511 Oslo, Phone: 47-22635000, Fax: 47-22646655
Norsk Elektronik senter, Postbox 13, No-2007 Kjeller, Phone: +47-63804500, Fax: +47-63804501

ICELAND

Braedurnir Ormsson Ltd, PO box 8790, IS-128 Reykjavik, Phone: +354-5332800, Fax: +354-5332810
Hjoltmaekni Ehf, Skeifar, IS-108 Reykjavik, Phone: +354-5332150, Fax: +354-5332151

DENMARK

Sö Höyem AS, Büllowsvej 3, DK-1870 Fredriksberg C, Phone: 45-31224434, Fax: 45-31224127
Almstock Radio & Tv service, Sallingsvej 61, DK-2720 Vanløse, Phone: 45-38740021, Fax: 45-38740031

SUOMI

Oy Perkko, PL 40 Rällsintie 6, SF-00721 Helsinki, Phone: +35-8947805000, Fax: +35-8947805480
Theho Video, Kuottaankatu 7, SF-00520 Helsinki, Phone: +35-891451500, Fax: +35-891461767

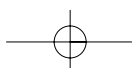

F

FICHE TECHNIQUE

F

Tension d'alimentation	: 230 V, 50 Hz, monophasé
Fusible/disjoncteur de protection	: 16 A minimum
Consommation électrique: Micro-ondes	: 1.5 kW
Gril	: 2.65 kW
Gril/Micro-ondes	: 2.8 kW
Convection	: 2.75 kW
Convection/Micro-ondes	: 2.9 kW
Puissance: Micro-ondes	: 900 W (IEC 60705)
Élément chauffant du Gril	: 1300 W (650 W x2)
Convection	: 1400 W
Fréquence des micro-ondes	: 2450 MHz
Dimensions extérieures	: 550 mm (W) x 368 mm (H) x 537 mm (D)
Dimensions intérieures	: 375 mm (W) x 272 mm (H) x 395 mm (D)
Capacité	: 40 litres
Plateau tournant	: ø362 mm, ceramic
Poids	: 24 kg
Eclairage de four	: 25 W/240 - 250 V

Ce four est conforme aux exigences des Directives 89/336/EEC et 73/23/EEC révisées par 93/68/EEC.

LES SPECIFICATIONS PEUVENT ETRE CHANGEES SANS PREAVIS LORS D'AMELIORATIONS APORTEES
A L'APPAREIL

SHARP



SHARP ELECTRONICS (EUROPE) GMBH.
Sonninstrasse 3, 20097 Hamburg
Germany

TINS-A309URRO

Imprimé au Royaume-Uni

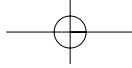

F

FICHE TECHNIQUE

F

Tension d'alimentation	: 230 V, 50 Hz, monophasé
Fusible/disjoncteur de protection	: 16 A minimum
Consommation électrique: Micro-ondes	: 1.5 kW
Gril	: 2.65 kW
Gril/Micro-ondes	: 2.8 kW
Convection	: 2.75 kW
Convection/Micro-ondes	: 2.9 kW
Puissance: Micro-ondes	: 900 W (IEC 60705)
Elément chauffant du Gril	: 1300 W (650 W x2)
Convection	: 1400 W
Fréquence des micro-ondes	: 2450 MHz
Dimensions extérieures	: 550 mm (W) x 368 mm (H) x 537 mm (D)
Dimensions intérieures	: 375 mm (W) x 272 mm (H) x 395 mm (D)
Capacité	: 40 litres
Plateau tournant	: ø362 mm, ceramic
Poids	: 24 kg
Eclairage de four	: 25 W/240 - 250 V

Ce four est conforme aux exigences des Directives 89/336/EEC et 73/23/EEC révisées par 93/68/EEC.

LES SPECIFICATIONS PEUVENT ETRE CHANGEES SANS PREAVIS LORS D'AMELIORATIONS APORTEES
A L'APPAREIL

SHARP



SHARP ELECTRONICS (EUROPE) GMBH.
Sonninstrasse 3, 20097 Hamburg
Germany

TINS-A309URRO

Imprimé au Royaume-Uni

