



TOSHIBA

OWNER'S MANUAL

Color Television

20A42

Owner's Record

The model number and serial number are on the back of your TV. Record these numbers in the spaces below. Refer to these numbers whenever you communicate with your Toshiba dealer about this TV.

Model number:

Serial number:



Dear Customer,

Thank you for purchasing this Toshiba TV. This manual will help you use the many exciting features of your new TV. **Before operating the TV, please read this manual completely, and keep it nearby for future reference.**

Safety Precautions

WARNING

TO REDUCE THE RISK OF FIRE OR ELECTRIC SHOCK, DO NOT EXPOSE THIS APPLIANCE TO RAIN OR MOISTURE.

	WARNING RISK OF ELECTRIC SHOCK DO NOT OPEN	
WARNING: TO REDUCE THE RISK OF ELECTRIC SHOCK, DO NOT REMOVE COVER (OR BACK). NO USER-SERVICEABLE PARTS INSIDE. REFER SERVICING TO QUALIFIED SERVICE PERSONNEL.		



The lightning symbol in the triangle tells you that the voltage inside this product may be strong enough to cause an electric shock. **DO NOT TRY TO SERVICE THIS PRODUCT YOURSELF.**



The exclamation mark in the triangle tells you that important operating and maintenance instructions follow this symbol.

NOTE TO CATV INSTALLERS IN THE USA

This is a reminder to call the CATV system installer's attention to Article 820-40 of the NEC, which provides guidelines for proper grounding and, in particular, specifies that the cable ground shall be connected to the grounding system of the building, as close to the point of cable entry as practical. For additional antenna grounding information, see items 24 and 25 on page 3.

NOTICE OF POSSIBLE TV STAND INSTABILITY



DANGER: RISK OF SERIOUS PERSONAL INJURY OR DEATH! Use this TV with the TOSHIBA TV stand recommended in the

"Specifications" section only. Use with other stands may result in instability, causing possible injury or death.

NOTICE OF POSSIBLE ADVERSE EFFECTS ON TV PICTURE TUBE

If a fixed (non-moving) pattern remains on the TV screen for long periods of time, the image can become permanently engrained in the picture tube. **This type of damage is NOT COVERED BY YOUR WARRANTY.** See item 32 on page 3.

Child Safety

It Makes A Difference Where Your TV Stands



Congratulations on your purchase! As you enjoy your new TV, keep these safety tips in mind:

The Issue

- If you are like most Americans, you have a TV in your home. Many homes, in fact, have more than one TV.
- The home theater entertainment experience is a growing trend, and larger TVs are popular purchases; however, they are not always supported on the proper TV stands.
- Sometimes TVs are improperly secured or inappropriately situated on dressers, bookcases, shelves, desks, audio speakers, chests, or carts. As a result, TVs may fall over, causing unnecessary injury.

Toshiba Cares!

- The consumer electronics industry is committed to making home entertainment enjoyable and safe.
- The Consumer Electronics Association formed the Home Entertainment Support Safety Committee, comprised of TV and consumer electronics furniture manufacturers, to advocate children's safety and educate consumers and their families about television safety.

Tune Into Safety

- One size does NOT fit all! Use appropriate furniture large enough to support the weight of your TV (and other electronic components).
- Use appropriate angle braces, straps, and anchors to secure your furniture to the wall (but never screw anything directly into the TV).
- Carefully read and understand the other enclosed instructions for proper use of this product.
- Do not allow children to climb on or play with furniture and TVs.
- Avoid placing any item on top of your TV (such as a VCR, remote control, or toy) that a curious child may reach for.
- Remember that children can become excited while watching a program and can potentially push or pull a TV over.
- Share our safety message about this hidden hazard of the home with your family and friends. Thank you!



2500 Wilson Blvd.
Arlington, VA 22201 U.S.A.
Tel. 703-907-7600 Fax 703-907-7690
www.CE.org
CEA is the Sponsor, Producer and Manager of the International CES®

Important Safety Instructions

- 1) Read these instructions.
- 2) Keep these instructions.
- 3) Heed all warnings.
- 4) Follow all instructions.



- 5) Do not use this apparatus near water.



- 6) Clean only with a dry cloth.

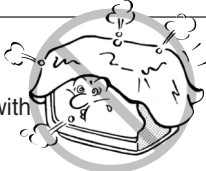

- 7) Do not block any ventilation openings. Install in accordance with the manufacturer's instructions.

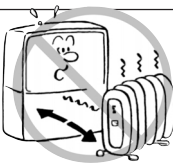

- 8) Do not install near any heat sources such as radiators, heat registers, stoves, or other apparatus (including amplifiers) that produce heat.

- 9) Do not defeat the safety purpose of the polarized or grounding type plug. A polarized plug has two blades with one wider than the other. A grounding type plug has two blades and a third grounding prong. The wide blade or the third prong are provided for your safety. If the provided plug does not fit into your outlet, consult an electrician for replacement of the obsolete outlet.

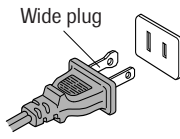

- 10) Protect the power cord from being walked on or pinched, particularly at plugs, convenience receptacles, and the point where it exits the apparatus.

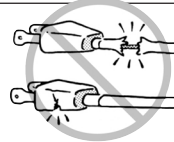

- 11) Only use attachments/accessories specified by the manufacturer.

- 12) Use only with the cart, stand, tripod, bracket, or table specified by the manufacturer, or sold with the apparatus. When a cart is used, use caution when moving the cart/apparatus combination to avoid injury from tip-over.



- 13) Unplug this apparatus during lightning storms or when unused for long periods of time.

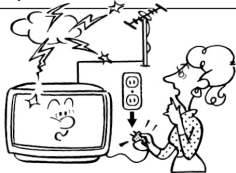

- 14) Refer all servicing to qualified service personnel. Servicing is required when the apparatus has been damaged in any way, such as power supply cord or plug is damaged, liquid has been spilled or objects have fallen into the apparatus, the apparatus has been exposed to rain or moisture, does not operate normally, or has been dropped.

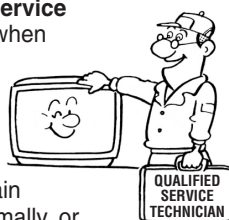

Installation, Care, and Service

Installation

Follow these recommendations and precautions and heed all warnings when installing your TV:

- 15) Never modify this equipment. Changes or modifications may void: a) the warranty, and b) the user's authority to operate this equipment under the rules of the Federal Communications Commission.

- 16) **! DANGER: RISK OF SERIOUS PERSONAL INJURY, DEATH, OR EQUIPMENT DAMAGE!** Never place the TV on an unstable cart, stand, or table. The TV may fall, causing serious personal injury, death, or serious damage to the TV.



- 17) Never place or store the TV in direct sunlight; hot, humid areas; areas subject to excessive dust or vibration; or locations with temperatures at or below 41°F (5°C).

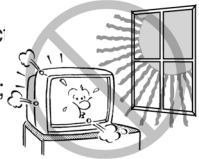

- 18) Always place the TV on the floor or a sturdy, level, stable surface that can support the weight of the unit.



- 19) Never place items such as vases, aquariums, or candles on top of the TV.



- 20) Never block or cover the slots or openings in the TV cabinet back, bottom, and sides. Never place the TV:
 - on a bed, sofa, rug, or similar surface;
 - too close to drapes, curtains, or walls; or
 - in a confined space such as a bookcase, built-in cabinet, or any other place with poor ventilation.

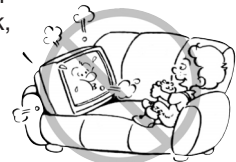

- The slots and openings are provided to protect the TV from overheating and to help maintain reliable operation of the TV.



- 21) Never allow anything to rest on or roll over the power cord, and never place the TV where the power cord is subject to wear or abuse.

- 22) Never overload wall outlets and extension cords.





- 23) Always operate this equipment from a 120 VAC, 60 Hz power source only.

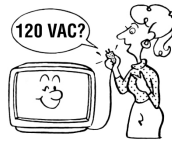

- 24) Always make sure the antenna system is properly grounded to provide adequate protection against voltage surges and built-up static charges (see Section 810 of the National Electric Code).

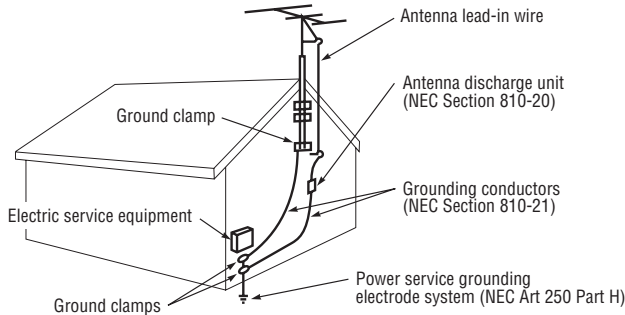

- 25) **DANGER: RISK OF SERIOUS PERSONAL INJURY OR DEATH!**



- Use extreme care to make sure you are never in a position where your body (or any item you are in contact with, such as a ladder or screwdriver) can accidentally touch overhead power lines. Never locate the antenna near overhead power lines or other electrical circuits.
- Never attempt to install any of the following during lightning activity:
 - a) an antenna system; or b) cables, wires, or any home theater component connected to an antenna or phone system.

Care

For better performance and safer operation of your TOSHIBA TV, follow these recommendations and precautions:

- 26) Always sit approximately 10–25 feet away from the TV and as directly in front of it as possible. The picture can appear dull if you sit too far to the left or right of the TV, or if sunlight or room lights reflect on the screen. Turn the TV off to check for reflections on the screen, and then remove the source of reflections while viewing the TV.

- 27) Always unplug the TV before cleaning. Never use liquid or aerosol cleaners.

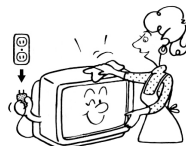

- 28) **WARNING: RISK OF ELECTRIC SHOCK!** Never spill liquids or push objects of any kind into the TV cabinet slots.



- 29) [This item applies to projection TVs only.] If the air temperature rises suddenly (for example, when the TV is first delivered), condensation may form on the lenses. This can make the picture appear distorted or the color appear faded. If this happens, turn off the TV for 6 to 7 hours to allow the condensation to evaporate.

- 30) For added protection of your TV from lightning and power surges, always unplug the power cord and disconnect the antenna from the TV if you leave the TV unattended or unused for long periods of time.

- 31) During normal use, the TV may make occasional snapping or popping sounds. This is normal, especially when the unit is being turned on or off. If these sounds become frequent or continuous, unplug the power cord and contact a Toshiba Authorized Service Center.

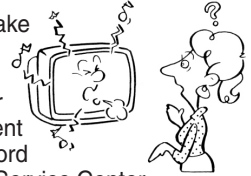

- 32) **Possible Adverse Effects on TV Picture Tube:** If a fixed (non-moving) pattern remains on the TV screen for long periods of time, the image can become permanently engrained in the picture tube and cause subtle but permanent ghost images. **This type of damage is NOT COVERED BY YOUR WARRANTY.** Never leave your TV on for long periods of time while it is displaying the following formats or images:

- **Fixed Images**, such as PIP/POP windows, stock tickers, video game patterns, TV station logos, and websites.
- **Special Formats** that do not use the entire screen. For example, viewing letterbox style (16:9) media on a normal (4:3) display (gray bars at top and bottom of screen); or viewing normal style (4:3) media on a widescreen (16:9) display (gray bars on left and right sides of screen).

Service

- 33) **WARNING: RISK OF ELECTRIC SHOCK!** Never attempt to service the TV yourself. Opening and removing the covers may expose you to dangerous voltage or other hazards. Refer all servicing to a Toshiba Authorized Service Center.

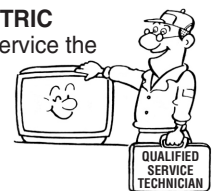

- 34) If you have the TV serviced:

- Ask the service technician to use only replacement parts specified by the manufacturer.
- Upon completion of service, ask the service technician to perform routine safety checks to determine that the TV is in safe operating condition.

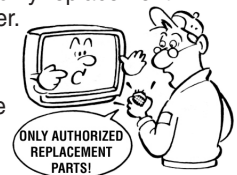

- 35) When the TV reaches the end of its useful life, ask a qualified service technician to properly dispose of the TV. Improper disposal may result in a picture tube implosion and possible personal injury.





FEATURES

- **181 Channel Tuner** - The tuning system is capable of receiving all 68 VHF/UHF standard broadcast channels that are available in your area. When operating on a cable system, it can tune to the standard VHF channel frequencies plus up to 113 cable channel frequencies. The actual number of channels received depends upon channel reception in your area or your cable system.
- **On-Screen 3 Language Display** - This TV can display the on-screen language in English, Spanish or French.
- **Sleep Timer** - Operable from the remote control, this TV can be programmed up to 120 minutes to turn off automatically.
- **Memory Back Up** - This system prevents loss of memorized channel selections in case a power interruption to the TV should occur.
- **V-Chip** - The V-Chip function can read the rating of a TV program or movie content if the program is encoded with this information. V-Chip will allow you to set a restriction level.
- **Picture Control Adjustments** - The On-Screen display allows precise remote control adjustment of BRIGHTNESS, COLOR, CONTRAST, SHARPNESS and TINT.
- **Closed Captioned Decoder** - Displays text captions or 1/2 of full screen text on the screen for hearing impaired viewers.
- **Stereo/SAP Reception** - This TV is designed to receive stereo and second audio program (SAP) broadcasts where available.
- **Lock feature** - This feature has three functions, LOCKING CHANNELS, LOCKING VIDEO INPUT and SETTING THE GAME TIMER.

LOCATION OF CONTROLS

FRONT

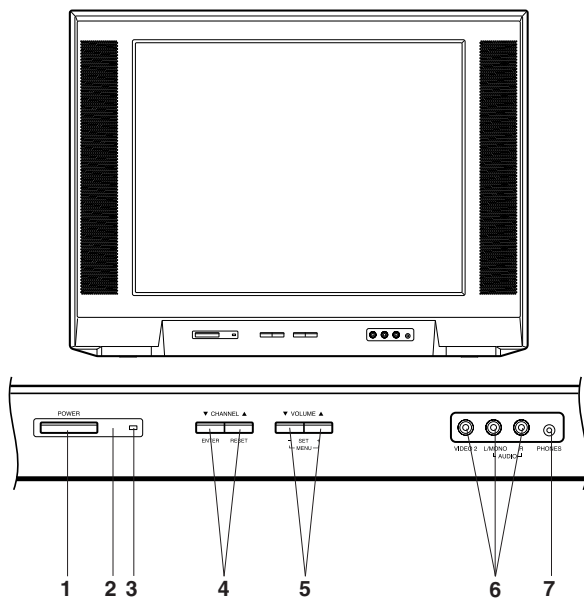

- 1. POWER Button** - Press to turn the TV on or off.
- 2. Remote Sensor** - Signals from the Remote Control unit are received here.
- 3. POWER indicator** - Lights up when the power is turned on.
- 4. CHANNEL ▲/▼ Buttons** - Press to select a higher or lower numbered channel set into memory.
(ENTER Button) - Press to enter or select information for On-Screen operations.
(RESET Button) - Press, while in the On-Screen menu mode, to reset the On-Screen picture adjustments to their factory preset positions.
- 5. VOLUME ▲/▼ Buttons** - Press to raise or lower the level of the sound.
(MENU Buttons) - Press both VOLUME ▲/▼ buttons at the same time to display the On-Screen menu functions.
(SET + / - Buttons) - Press to select the desired setting during On-Screen operations.

BACK

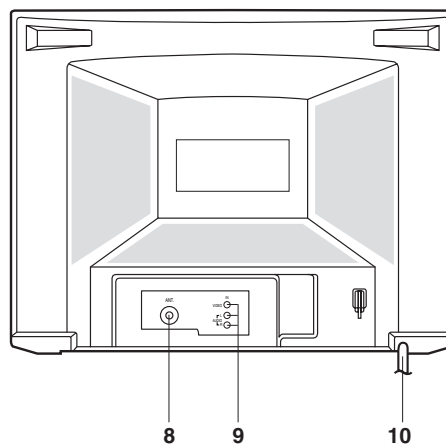

- 6. AUDIO/VIDEO IN (VIDEO 2) Jacks** - Audio and video signal cables from an external source can be connected here.
- 7. PHONE (Earphone) Jack** - Plug an earphone or monaural headphones with a 1/8 miniplug into this jack for private listening.
- 8. VHF/UHF IN (ANT) Jack** - Connect a VHF/UHF antenna or CATV cable to this jack.
- 9. AUDIO/VIDEO IN (VIDEO 1) Jacks** - Audio and video signal cables from an external source can be connected here.
- 10. AC Power Cord** - Plug into an outlet with 120V, 60 Hz AC power only.



REMOTE CONTROL

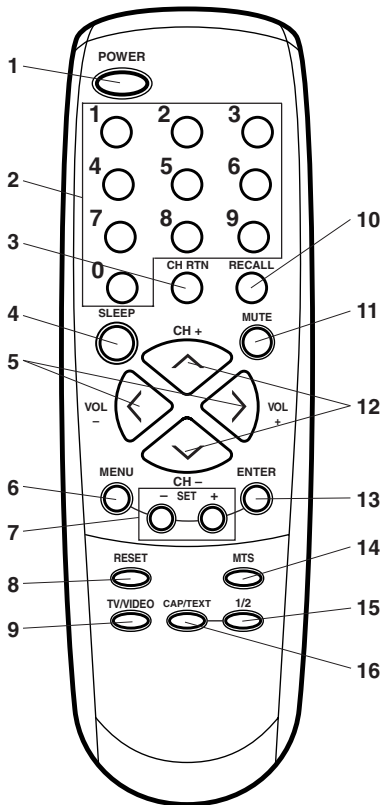

1. **POWER Button** - Press to turn on the TV. Press again to turn off the TV.
2. **Direct Channel Selection Buttons (0-9)** - Allows direct access to any channel.
3. **CH RTN Button** - This button allows you to go back to the previous channel selected by pressing the CH RTN button. Press this button again to return to the channel you were watching.

4. **SLEEP Button** - To set the TV to turn off after a preset amount of time, press the SLEEP button on the remote control. The clock will count down 10 minutes each time the button is pressed in the order of 120, 110, 100, 20, 10, 0. After the sleep time is programmed, the display will disappear then reappear momentarily every ten minutes to remind you the sleep timer function is operating. To confirm the sleep time setting, press the SLEEP button once and the remaining time will be momentarily displayed. To cancel sleep time, press the SLEEP button repeatedly until the display turns to 0.

5. **VOL (VOLUME) + / - Buttons** - Press the + button to increase, or the - button to decrease the volume level.

6. **MENU Button** - Press to display the On-Screen menu function.

7. **SET + / - Buttons** - Press to select the desired setting during On-Screen operations.

8. **RESET Button** - Press to reset the On-Screen picture adjustments to their factory preset positions.

9. **TV/VIDEO Button** - Switches between TV and external inputs.

10. **RECALL Button** - When you press this button, the channel number will appear in the upper right corner of the screen. Press the button again to remove it from the screen.

11. **MUTE Button** - To turn off the sound, press this button once. The TV will be silenced and the symbol MUTE will appear on the screen. The muting feature can be released by pressing the MUTE button again or one of the VOL + or - buttons.

12. **CH (CHANNEL) + / - Buttons** - Press the + button to change to a higher numbered channel set into memory. Press the - button to change to a lower numbered channel set into memory.

13. **ENTER Button** - Press to enter or select information for On-Screen operations.

14. **MTS Button** - Switches sound between mono, stereo, and SAP when receiving broadcasts in stereo or SAP.

15. **1/2 Button** - Switches between Channel 1 and Channel 2 in the Closed Caption mode.

16. **CAP/TEXT Button** - Press this button to switch between normal TV and the two Closed Caption modes (captions and 1/2 of full screen text). Closed Captioning will display text on-screen for hearing impaired viewers.

Before using the remote control, batteries must first be installed.

HOW TO INSTALL BATTERIES

1. Open the battery compartment cover.

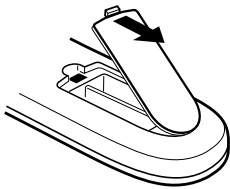

2. Install two "AAA" (penlight size) batteries.

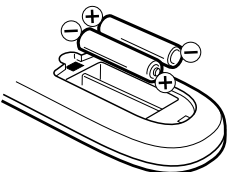

3. Replace the battery compartment cover.

Use two "AAA" size penlight batteries (supplied) for the transmitter. The batteries may last approximately one year depending on how much the remote control is used. For best performance, it is recommended that batteries should be replaced on a yearly basis, or when the remote operation becomes erratic. Do not mix old and new batteries or different types.

BATTERY PRECAUTIONS

These precautions should be followed when using batteries in this device:

1. Use only the size and type of batteries specified.
2. Be sure to follow the correct polarity when installing the batteries as indicated in the battery compartment. Reversed batteries may cause damage to the device.
3. Do not mix different types of batteries together (e.g. Alkaline and Carbon-zinc) or old batteries with fresh ones.
4. If the device is not to be used for a long period of time, remove the batteries to prevent damage or injury from possible battery leakage.
5. Do not try to recharge batteries not intended to be recharged; they can overheat and rupture. (Follow battery manufacturer's directions.)





ANTENNA/CATV CONNECTIONS

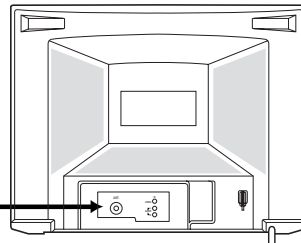
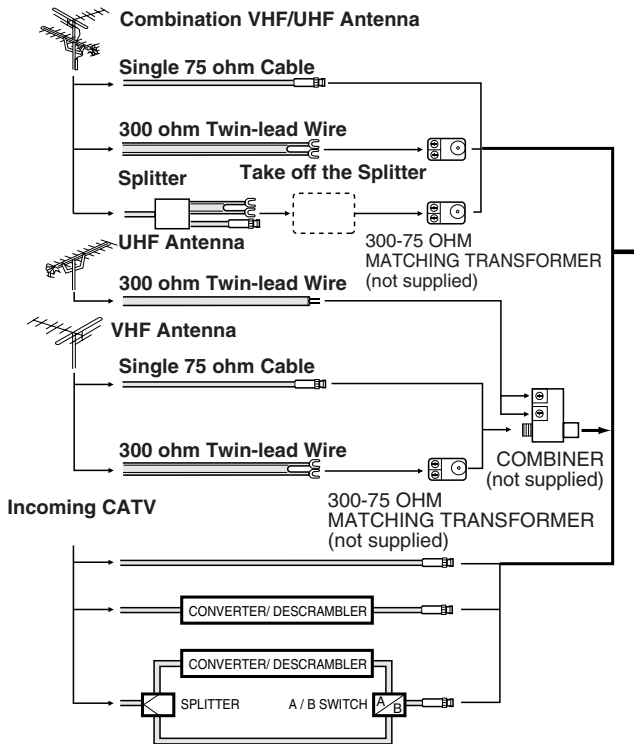

This television has an extended tuning range and can tune most cable channels without using a cable company supplied converter box. Some cable companies offer "premium pay channels" in which the signal is scrambled. Descrambling these signals for normal viewing requires the use of a descrambler device which is generally provided by the cable company.

Separate VHF/UHF Antennas

Connect the 75 ohm cable from the VHF antenna and the UHF antenna twin-lead to a combiner (not supplied). Attach the combiner to the antenna jack.

NOTE: If your VHF antenna has a twin-lead wire, use the 300-75 ohm matching transformer (not supplied), then connect the transformer to the combiner.

For Subscribers to Basic Cable TV Service

For basic cable service not requiring a converter/descrambler box, connect the CATV 75 ohm coaxial cable directly to the antenna jack on the back of the television.

For Subscribers to Scrambled Cable TV Service

If you subscribe to a cable service which requires the use of a converter/descrambler box, connect the incoming cable to the converter/descrambler box and connect the output of the box to the antenna jack on the back of the television. Follow the connections shown left. Set the television to the output of the converter/descrambler box (usually channel 3 or 4) and use the converter/descrambler box to select channels.

For Subscribers to Unscrambled Basic Cable with Scrambled Premium Channels

If you subscribe to a cable service in which basic cable channels are unscrambled and premium channels require the use of a converter/descrambler box, you may wish to use a two-set signal splitter (sometimes called a "two-set coupler") and an A/B switch box from the cable installer or an electronics supply store. Follow the connections shown left. With the switch in the "B" position, you can directly tune any unscrambled channels on your TV. With the switch in the "A" position, tune your TV to the output of the converter/descrambler box (usually channel 3 or 4) and use the box to tune scrambled channels.

Combination VHF/UHF Antenna (Single 75 ohm cable or 300 ohm twin-lead wire)

Connect the 75 ohm cable from a combination VHF/UHF antenna to the antenna jack. If your combination antenna has a 300 ohm twin-lead wire, use the 300-75 ohm matching transformer (not supplied).

Combination VHF/UHF Antenna (Separate VHF and UHF 300 ohm twin-leads)

Connect the UHF twin-lead wire to a combiner (not supplied). Connect the VHF twin-lead to the 300-75 ohm matching transformer (not supplied). Attach the transformer to the combiner. Attach the combiner to the antenna jack.

CONNECTION TO OTHER EQUIPMENT

The exact arrangement you use to interconnect various video and audio components to the TV is dependent on the model and features of each component. Check the Owner's Manual provided with each component for the location of video and audio inputs and outputs. The connection diagrams in the following are offered as suggestions. You may need to modify them to accommodate your particular assortment of components. The diagrams are intended to show component video and audio interconnections only.

TV/VIDEO SELECTION

If you connect the TV to a VCR, camcorder or TV game, you can select by pressing **TV/VIDEO**. Press **TV/VIDEO** repeatedly to select the desired mode. "VIDEO1" or "VIDEO2" will display on the screen for 4 seconds.

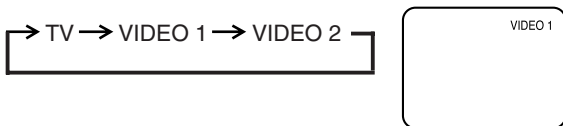

1. To connect the TV to a VCR

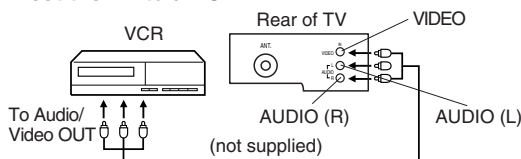

2. To connect the TV to a TV Game

The TV also can be used as a display device for many video games. However, due to the wide variety of different types of signal generated by these devices and subsequent hook-up variations required, they have not all been included in the suggested connection diagrams. You will need to consult each component's Owner's Manual for additional information.

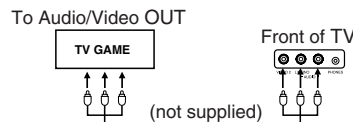

3. To connect the TV to a camcorder

To playback from the camcorder, connect the camcorder to the TV as shown.

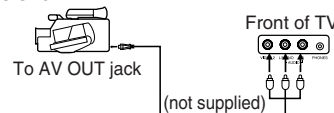



SETTING LANGUAGE

This TV can display the channel number, on-screen displays and picture adjustments on the screen in English, Spanish or French.

On-screen language selection (step 3) will automatically appear on the screen when you press the MENU button initially. Select the language you prefer first, then proceed with the other menu options.

1 Press **MENU**.

2 Press **SET +** or **-** to select the **LANGUAGE** mode, then press **ENTER**.

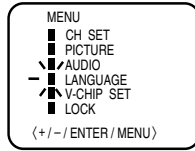

3 Press **SET +** or **-** until the "▶" indicator points to the desired language: English (ENGLISH), Spanish (ESPAÑOL) or French (FRANCAIS), then press **ENTER**.

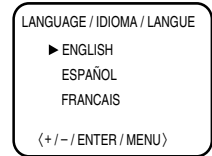

4 Press **MENU** again.

NOTE:

If Spanish or French is chosen, the Closed Caption indicators will be in the selected language, but the Closed Caption text will not be affected by the language selection.

TV OPERATION

1 To turn on the TV, press **POWER**.

2 The **VOLUME** can be adjusted to a desired level by pressing **VOL (VOLUME) +** or **-**.

The sound level will be indicated on the TV screen by **GREEN BARS AND A NUMBER**. As the sound level increases, so do the number of **BARS AND THE NUMBER** on the screen. The same is true for decreasing the level.

3 Set the **TV/CABLE** menu option to the appropriate position. When shipped from the factory, this menu option is in the **CATV** setting. See "TO MEMORIZE CHANNELS."

TV - VHF/UHF channels
CABLE - CABLE TV channels

4 **CH (CHANNEL) +** and **-** buttons
Press and release **CH (CHANNEL) +** or **-**. The channel automatically stops at the next channel set into memory. Press and hold the button down to change channels more quickly.

For proper operation, before selecting channels, they should be set into the TV's memory. See "TO MEMORIZE CHANNELS."

DIRECT CHANNEL SELECTION buttons (0-9) - Press these buttons to select a channel. The channel number will appear on the upper right corner of the TV screen. If an invalid channel number is selected, the display will revert to the previous channel.

TV MODE DIRECT CHANNEL SELECTION - When the **TV/CABLE** menu option is in the **TV** position, all channels can be instantly selected by using two buttons (For example, to select channel 2, press "0," then "2." If you press only "2," channel selection will be delayed for a few seconds). For channels 10 and above, press the two digits in order.

CABLE mode direct channel selection

When the **TV/CABLE** menu option is in the **CABLE** position, channels can be selected as follows:

1-9	Press "0" twice, then 1-9 as needed. Example, to select channel 2, press "002".
10-12	Press "0", then remaining 2 digits. Example, to select channel 12, press "012".
13-99	Press the 2 digits in order. Example, to select channel 36, press "36".
100-125	Press the 3 digits in order. Example, to select channel 120, press "120".

NOTE: If the station being viewed stops broadcasting, the TV will automatically shut off after 15 minutes.





TO MEMORIZE CHANNELS

This TV is equipped with a channel memory feature that allows the TV to skip up or down to the next channel set into memory, skipping over unwanted channels.

Before selecting channels, they must be programmed into the TV's memory. In addition to normal VHF and UHF channels, this TV can receive up to 113 Cable TV channels. To use this TV with an antenna, set the TV/CABLE menu option to the TV setting. When shipped from the factory, this menu option is in the CABLE setting.

TV/CABLE SELECTION

- 1 Press **MENU**.
- 2 Press **SET +** or **-** until the indicator next to "CH SET" begins to flash, then press **ENTER**.
- 3 Press **SET +** or **-** until the indicator next to "TV/CABLE" begins to flash.
- 4 Press **ENTER** to select the TV or CABLE mode. The arrow indicates the selected mode.
- 5 Press **MENU** repeatedly until the MENU screen is cleared.

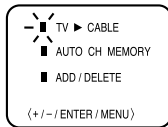
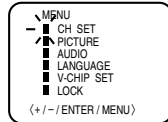

NOTE:

Contact your cable company to determine the type of cable system used in your area.

AUTOMATIC CHANNEL MEMORY

- 1 Press **MENU**.
- 2 Press **SET +** or **-** until the indicator next to "CH SET" begins to flash, then press **ENTER**.
- 3 Press **SET +** or **-** until the indicator next to "AUTO CH MEMORY" begins to flash, then press **ENTER**. The TV will begin memorizing all the channels available in your area. Channel numbers will remain red until auto memorizing is complete.

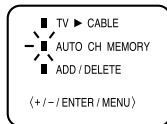
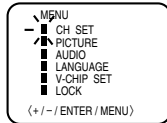

- 4 Press **MENU** repeatedly until the MENU screen is cleared.

TO ADD/DELETE CHANNELS

- 1 Press **MENU**.
- 2 Press **SET +** or **-** until the indicator next to "CH SET" begins to flash, then press **ENTER**.
- 3 Press **SET +** or **-** until the indicator next to "ADD/DELETE" begins to flash, then press **ENTER**.
- 4 Select the desired channels to be added or deleted using the Direct Channel Selection buttons (0-9), **CH +** or **-** or **SET +** or **-**.
- 5 Press **ENTER** to select ADD or DELETE.
 - If an unmemorized channel was selected (step 4), the channel indication will be red. Press **ENTER** if you wish to ADD the unmemorized channel. The channel indicator will change from red to green when a channel is added and the channel will be memorized.
 - If a memorized channel was selected (step 4), the channel indication will be green. Press **ENTER** if you wish to DELETE the channel from memory. The channel indicator will change from green to red when a channel is deleted. Repeat Steps 4 and 5 for each channel to be added or deleted.

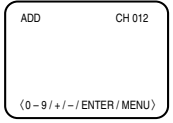
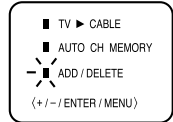
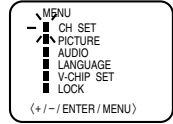

- 6 Press **MENU** repeatedly until the MENU screen is cleared.

ADJUSTING PICTURE

You can adjust the settings for color, sharpness, contrast, brightness and tint.

- 1 Press **MENU**.
- 2 Press **SET +** or **-** until the indicator next to "PICTURE" begins to flash, then press **ENTER**.
- 3 Press **ENTER** repeatedly to select the item you want to adjust.

BRIGHTNESS → CONTRAST → COLOR → TINT → SHARPNESS

- 4 Press **SET +** or **-** button to adjust the setting.

	+	-
BRIGHTNESS	increase brightness	decrease brightness
CONTRAST	increase contrast	decrease contrast
COLOR	brilliant color	pale color
TINT	greenish color	reddish color
SHARPNESS	makes picture clearer	makes picture softer

TO RETURN TO INITIAL SETTING

Press **RESET** while the picture adjusting mode appears on-screen.





SOUND ADJUSTMENTS

Sound controls are factory preset but you can adjust them individually as follows:
To display sound adjustments on the screen, press **MENU**. Press **SET +** or **-** to select the **AUDIO** option, then press **ENTER**.

BASS

Press **ENTER** until "BASS" appears on the screen, then press **SET +** or **-** to adjust the bass sound.

TREBLE

Press **ENTER** until "TREBLE" appears on the screen, then press **SET +** or **-** to adjust the treble sound.

BALANCE

Press **ENTER** until "BALANCE" appears on the screen, then press **SET +** or **-** button to obtain an equal sound level from both speakers.

RESET

Pressing **RESET** while making sound adjustments will return all adjustments to the factory preset levels.

NOTE: The on-screen display will disappear 6 seconds after finishing an adjustment. The settings can only be adjusted when they are displayed on the TV screen.

SETTING V-CHIP

This TV is fitted with a V-CHIP controller that provides you with channel viewing access controls and restrictions. This function is to prevent your children from watching violent or sexual scenes that you may choose to exclude.

- 1 Press **MENU** and press **SET +** or **-** until the indicator next to "V-CHIP SET" begins to flash, then press **ENTER**.
- 2 Enter your password (4 digits) using the Direct channel selection buttons (0-9).
In the event of entering an incorrect password press **RESET**. Then press **ENTER**.
- 3 Enter the same password for confirmation, then press **ENTER**.
- 4 Press **SET +** or **-** until the indicator next to "V-CHIP" begins to flash.
Press **ENTER** to select ON.
- 5 Press **SET +** or **-** until the indicator next to "TV RATING" or "MPAA RATING" begins to flash. Press **ENTER**.
- 6 Press **SET +** or **-** to select the desired rating for the applicable video or TV channel. Press **ENTER**.
- 7 Press **MENU** repeatedly until the MENU screen is cleared.

TV RATING

SET - ↔ SET +

OFF ↔ TV-Y ↔ TV-Y7 ↔ TV-G ↔ TV-PG ↔ TV-14 ↔ TV-MA

↑ _____ ↑

TV-Y : all children	TV-PG : parental guidance
TV-Y7 : 7 years old and above	TV-14 : 14 years old and above
TV-G : children's program	TV-MA : 17 years old and above

When you select TV-Y7, TV-PG, TV-14 or TV-MA, press **RECALL** to explain the rating.
Press the **SET +** or **-** to select the desired rating you want. Press **ENTER** to select the setting ON or OFF.

MPAA RATING

SET - ↔ SET +

OFF ↔ G ↔ PG ↔ PG-13 ↔ R ↔ NC-17 ↔ X

↑ _____ ↑

G : all ages	R : under 17 years old parental
PG : parental guidance	guidance suggested
PG-13 : parental guidance less than 13 years old	NC-17 : 17 years old and above
	X : adult only

NOTES:

- V-Chip function is based on specifications for the United States and therefore may not work properly in Canada.
- If you want to change your password, follow steps 1 and 2 and select "CHANGE PASSWORD" option. Then enter your new password.
- The V-Chip function is activated only on programs and tapes that have the rating signal.
- Once you block a program using the V-Chip function, the blocked program cannot be watched based on the content of the show. When the program starts, the "INPUT PASSWORD" will appear on the screen. When you want to release the V-Chip temporarily, enter the password.
If you change the channel or turn off the TV while the V-Chip function was temporarily released, the original setting will be resumed. If you return to the channel you were watching you must re-enter your password to temporarily release your V-Chip function again.
- When you watch the TV using a cable box or a VCR and the TV is tuned to channel 3 or 4, you must release the V-Chip temporarily. The V-Chip setting will not be resumed until you turn off the TV. The TV channel is not used in this case.
- When changing the channel with the cable box or the VCR, approximately 10 seconds will pass until the program appears.





USING THE LOCK MENU

The LOCK menu includes the CH LOCK, VIDEO LOCK, GAME TIMER and CHANGE PASSWORD functions. You can use these functions after entering the correct PASSWORD. (This password is the same one selected under "SETTING V-CHIP".)

LOCKING CHANNELS

With the CH LOCK feature, you can lock specific channels. You will not be able to tune locked channels unless you clear the setting. You can choose to lock up to nine TV channels and nine cable channels.

1 Use the Channel Number Buttons (0-9) to display the television channel you wish to lock.

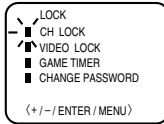

2 Press **MENU**, then press **SET +** or **-** until the indicator next to "LOCK" begins to flash. Then press **ENTER**.

6 Repeat steps 1 through 5 to lock other channels. When you are finished locking channels, press **MENU** repeatedly until the MENU screen is cleared.

3 Use the Channel Number buttons (0-9) to enter your password, then press **ENTER**. The LOCK menu appears.

If you try to tune a locked channel, the TV will not display it, but will display the nearest unlocked channel.

4 Press **SET +** or **-** until the indicator next to "CH LOCK" begins to flash, then press **ENTER**.

NOTES:

- If you are accessing the LOCK menus or V-chip menus for the first time, choose a four-digit number to be your password.
- After programming CH LOCK, change channels before turning off the television.
- If you want to unlock channels, select ALL CLEAR on step 5, then press **ENTER**.

5 Press **SET +** or **-** to select:

- INPUT to select the channel as one to be locked. Then press **ENTER**.
- ALL CLEAR to clear all channels from the list of locked channels. Then press **ENTER**

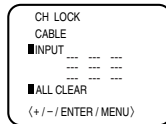

LOCKING VIDEO INPUT

With the VIDEO LOCK feature, you can lock out the input source (VIDEO) and channel 3 and 4. You will not be able to select the input sources with the TV/VIDEO button or Channel buttons unless you clear the setting.

1 Press **MENU**, then press **SET +** or **-** until the indicator next to "LOCK" begins to flash, then press **ENTER**.

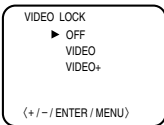

2 Use the Channel Number buttons (0-9) to enter your password, then press **ENTER**. The LOCK menu appears.

1 Press **MENU**, then press **SET +** or **-** until the indicator next to "LOCK" begins to flash, then press **ENTER**.

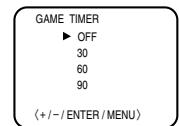

2 Use the Channel Number buttons (0-9) to enter your password, then press **ENTER**. The LOCK menu appears.

3 Press **SET +** or **-** until the indicator next to "VIDEO LOCK" begins to flash, then press **ENTER**.

3 Press **SET +** or **-** until the indicator next to "GAME TIMER" begins to flash, then press **ENTER**.

4 Press **SET +** or **-** to select:

- OFF: Unlocks all video input sources.
- VIDEO: Locks VIDEO.
- VIDEO +: Locks VIDEO, channel 3 and channel 4. This option should be used if you use the antenna to play a video tape.

4 Press **SET +** or **-** to select a time limit (30 minutes, 60 minutes, 90 minutes or OFF).

5 Press **MENU** to return to normal viewing.

5 Press **MENU** repeatedly until the MENU screen is cleared. After the GAME TIMER is programmed, the display will appear briefly every ten minutes to remind you that the GAME TIMER is operating. When the programmed end time is reached, the display will change the last channel automatically.

STEREO AND SECOND AUDIO PROGRAM (SAP)

The TV is equipped with a feature known as Multi-channel TV Sound or MTS. MTS broadcasts greatly enhance TV viewing by bringing you programs with high fidelity stereo sound. MTS also provides an extra channel called the Second Audio Program or SAP which broadcasters can use to transmit a second language for bilingual transmission or for other purposes.

LISTENING TO STEREO SOUND

When the TV is turned on or a channel selection is made, the word "STEREO" appears on the screen. This means that "Stereo" broadcasting is received. When enjoy stereo sound from the left and right speakers.

- When "Mono" broadcasting is received, no indication is displayed.
- If the broadcast signal is not strong enough or clear stereo sound is not available, press MTS to change to mono sound. The noise should be eliminated. Press it again to return to stereo sound.

LISTENING TO SAP (SECOND AUDIO PROGRAM)

When the TV is turned on or a channel selection is made, the letters "SAP" appear on the screen when Second Audio Program broadcasting is received.

TO SELECT DESIRED SOUND

Press MTS to select the desired sound.

MONO+SAP BROADCASTING

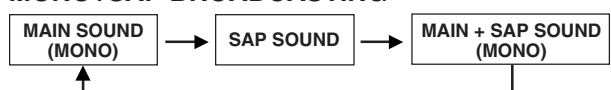

STEREO+SAP BROADCASTING

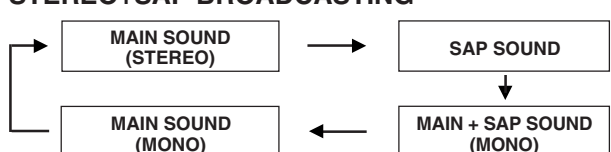



CLOSED CAPTION

WHAT IS CLOSED CAPTIONING?

This television has the capability to decode and display Closed Captioned television programs. Closed Captioning will display text on the screen for hearing impaired viewers or it will translate and display text in another language.

TO VIEW CLOSED CAPTIONS

Press **CAP/TEXT** on the remote control to switch between normal TV and the two Closed Caption Modes (Captions and 1/2 of Full Screen Text).

Captions: This Closed Caption Mode will display text on the screen in English or another language (depending on the setting of **Closed Captions 1/2**). Generally, Closed Captions in English are transmitted on Captions Channel 1 and Closed Captions in other languages are transmitted on Captions Channel 2.

The Captions will appear in places on the screen where they will least interfere with the picture, usually on the bottom of the screen. News programs will usually show three-line Closed Captions which scroll onto the screen. Most other shows provide two or three lined Captions placed near the character who is speaking so the viewer can follow the dialogue. Words in italics or underlined describe titles, words in foreign languages or words requiring emphasis. Words that are sung usually appear enclosed by musical notes.

Text: The Text Closed Caption Mode will usually fill 1/2 of full screen with a programming schedule or other information. After selecting a Closed Caption Mode, it will stay in effect until it is changed, even if the channel is changed. If the Captions signal is lost due to a commercial or a break in the signal, the Captions will reappear when the signal is received again. If the channels are changed, the Captions will be delayed approximately 10 seconds.

For television programs broadcasting with Closed Captions, look in your TV guide for the Closed Captions symbol (CC).

- When activating the Closed Captioned Decoder, there will be a short delay before the Closed Captioned text appears on the screen.
- Closed Captioned text is only displayed in locations where it is available.
- If no caption signal is received, no captions will appear, but the television will remain in the Caption Mode.
- Misspellings or unusual characters may occasionally appear during Closed Captioning. This is normal with Closed Captioning, especially with live programs. This is because during live programs, captions are also entered live. These transmissions do not allow time for editing.
- When Captions are being displayed, on-screen displays, such as volume and mute may not be seen or may interfere with Closed Captions.
- Some cable systems and copy protection systems may interfere with the Closed Captioned signal.
- If using an indoor antenna or if TV reception is very poor, the Closed Caption Decoder may not appear or may appear with strange characters or misspelled words. In this case, adjust the antenna for better reception or use an outdoor antenna.

TROUBLESHOOTING GUIDE

Before requesting service, please refer to the following chart for the symptom and possible solution.

SYMPTOMS	POSSIBLE SOLUTIONS
TV does not operate	<ul style="list-style-type: none"> • Make sure the power cord is plugged in. • Try another AC outlet. • Power is off; check fuse or circuit breaker. • Unplug unit for an hour, then plug it back in.
Poor sound or No sound	<ul style="list-style-type: none"> • Station or CATV experiencing problems; tune to another station. • Check sound adjustments (VOLUME and MUTE). • Check for sources of possible interference.
Poor picture or No picture	<ul style="list-style-type: none"> • Station or CATV experiencing problems; tune to another station. • Make sure channels are set into memory. • Check antenna or CATV connections; adjust antenna. • Check for sources of possible interference. • Check picture control adjustments.
Poor reception on some channels	<ul style="list-style-type: none"> • Station or CATV experiencing problems; tune to another station. • Make sure channels are set into memory. • Station is weak; adjust antenna to receive desired station. • Check for sources of possible interference.
Poor color or no color	<ul style="list-style-type: none"> • Station or CATV experiencing problems; tune to another station. • Make sure channels are set into memory. • Check picture control adjustments. • Check antenna or CATV connection. Adjust antenna.
Picture wobbles or drifts	<ul style="list-style-type: none"> • Station or CATV experiencing problems; tune to another station. • Make sure channels are set into memory. • CATV company is scrambling signal. • Adjust antenna.

SYMPTOMS	POSSIBLE SOLUTIONS
No CATV reception	<ul style="list-style-type: none"> • Check all CATV connections. • Set TV/CABLE menu option to the CABLE mode. • Station or CATV system problems; try another station.
Horizontal or diagonal bars on screen	<ul style="list-style-type: none"> • Check antenna connections; reorient antenna. • Check for sources of possible interference.
No reception above channel 13	<ul style="list-style-type: none"> • Make sure TV/CABLE menu option is in the appropriate mode. • If using antenna, check UHF antenna connections.
No Remote operation	<ul style="list-style-type: none"> • Batteries are weak, dead or inserted incorrectly. • Remote is out of range; move closer to TV (within 15 feet). • Make sure Remote is aimed at sensor. • Confirm there are no obstructions between the Remote and the TV. • Make sure the power cord is plugged in.
TV shuts off	<ul style="list-style-type: none"> • No broadcast on station tuned. • Sleep Timer is set. • Power interrupted.
Closed - Caption is not activated	<ul style="list-style-type: none"> • TV station experiencing problems or program tuned is not closed captioned. Try another channel. • Check CATV connection or VHF/UHF antenna, reposition or rotate antenna. • Press CAP/TEXT to turn on the closed caption decoder.
Display is not shown in your language	<ul style="list-style-type: none"> • Select proper language in the menu options.



SPECIFICATIONS

AC Power Input:	120V, 60Hz
AC Power Consumption:	90 Watts
Picture Tube:	Type 20 (508mm diagonal)
Audio Power Output Rating:	2.5 + 2.5 Watts
Speaker:	2 inches (51mm) x 4 -11/16 inches (119mm) Full Range, 8 ohm x 2
Tuner Type:	181 Channel, Quartz PLL Frequency Synthesized
Remote Control:	Infrared, Direct Access,
Receiving Channels:	2 x AAA batteries (supplied) VHF 2-13 UHF 14-69 CATV 01-97 (5A)-(A-3) 98-99 (A-2)-(A-1) 14-22 (A)-(I) 23-36 (J)-(W) 37-65 (AA)-(FFF) 66-125 (GGG)-(125)
Antenna Input Impedance:	75 Ohm (VHF/UHF) Coaxial Input
Input:	Video: 1.0 Vp-p 75 ohm Audio: 300 mV, 47k ohm
Dimensions:	Width: 23-1/4 inches (590mm) Height: 17-9/16 inches (446.5mm) Depth: 19-3/8 inches (492mm)
Weight:	41.0 lbs (18.6 kg)

ACCESSORY

Remote Control with two size "AAA" batteries

Design and specifications are subject to change without notice.



Limited United States Warranty

For 24" FST PURE® and All Smaller Television Models

Toshiba America Consumer Products, Inc. ("TACP") and Toshiba Hawaii, Inc. ("THI") make the following limited warranties to original consumers in the United States. THESE LIMITED WARRANTIES EXTEND TO THE ORIGINAL CONSUMER PURCHASER OR ANY PERSON RECEIVING THIS TELEVISION AS A GIFT FROM THE ORIGINAL CONSUMER PURCHASER AND TO NO OTHER PURCHASER OR TRANSFEREE.

PRODUCTS PURCHASED IN THE U.S.A. AND USED IN CANADA ARE NOT COVERED BY THESE WARRANTIES.

PRODUCTS PURCHASED IN CANADA AND USED IN THE U.S.A. ARE NOT COVERED BY THESE WARRANTIES.

Limited Ninety (90) Day Warranty on Labor*

TACP/THI warrant this television and its parts against defects in materials or workmanship for a period of ninety (90) days after the date of original retail purchase. DURING THIS PERIOD, TACP/THI WILL, AT TACP/THI'S OPTION, REPAIR OR REPLACE A DEFECTIVE PART WITH A NEW OR REFURBISHED PART WITHOUT CHARGE TO YOU FOR PARTS OR LABOR. YOU MUST DELIVER THE ENTIRE TELEVISION TO AN AUTHORIZED TACP/THI SERVICE STATION. YOU MUST PAY FOR ALL TRANSPORTATION AND INSURANCE CHARGES FOR THE TELEVISION TO AND FROM THE SERVICE STATION.

Limited One (1) Year Warranty on Parts*

TACP/THI further warrant the parts in this television against defects in materials or workmanship for a period of one (1) year after the date of original retail purchase. DURING THIS PERIOD, TACP/THI WILL, AT TACP/THI'S OPTION, REPAIR OR REPLACE A DEFECTIVE PART WITH A NEW OR REFURBISHED PART WITHOUT CHARGE TO YOU FOR THE PART, PROVIDED THAT IF A DEFECTIVE PART IS REPAIRED OR REPLACED AFTER NINETY (90) DAYS FROM THE DATE OF ORIGINAL RETAIL PURCHASE, YOU MUST PAY ALL LABOR CHARGES INVOLVED IN THE REPAIR OR REPLACEMENT. YOU MUST DELIVER THE ENTIRE TELEVISION TO AN AUTHORIZED TACP/THI SERVICE STATION. YOU MUST PAY FOR ALL TRANSPORTATION AND INSURANCE CHARGES FOR THE TELEVISION TO AND FROM THE SERVICE STATION.

Limited Two (2) Year Warranty on Picture Tube*

TACP/THI further warrant the picture tube in this television against defects in materials or workmanship for a period of two (2) years after the date of original retail purchase. DURING THIS PERIOD, TACP/THI WILL, AT TACP/THI'S OPTION, REPAIR OR REPLACE A DEFECTIVE PICTURE TUBE WITH A NEW OR REFURBISHED PICTURE TUBE WITHOUT CHARGE TO YOU, EXCEPT THAT IF A DEFECTIVE PICTURE TUBE IS REPAIRED OR REPLACED AFTER NINETY (90) DAYS FROM THE DATE OF THE ORIGINAL RETAIL PURCHASE, YOU MUST PAY ALL LABOR CHARGES INVOLVED IN THE REPAIR OR REPLACEMENT. YOU MUST DELIVER THE ENTIRE TELEVISION TO AN AUTHORIZED TACP/THI SERVICE STATION. YOU MUST PAY FOR ALL TRANSPORTATION AND INSURANCE CHARGES FOR THE TELEVISION TO AND FROM THE SERVICE STATION.

Rental Units

The warranty for rental units begins with the first rental or thirty (30) days from the date of shipment to the rental firm, whichever comes first.

*Commercial Units

Televisions sold and used for commercial purposes have a limited ninety (90) day warranty for all parts, labor and picture tube.

Owner's Manual and Demographic Card

You should read this owner's manual thoroughly before operating this television. You should complete and mail the enclosed Demographic card within ten days after you, or the person who has given you this product as a gift, purchased this television. This is one way to enable TACP/THI to provide you with better customer service and improved product. Failure to return the Demographic card will not affect your rights under this warranty.





Your Responsibility

THE ABOVE WARRANTIES ARE SUBJECT TO THE FOLLOWING CONDITIONS:

- (1) You must provide your bill of sale or other proof of purchase.
- (2) All warranty servicing of this television must be made by an Authorized TACP/THI Service Station.
- (3) The warranties from TACP and THI are effective only if the television is purchased and operated in the U.S.A. or Puerto Rico.
- (4) Labor service charges for set installation, set up, adjustment of customer controls and installation or repair of antenna systems are not covered by these warranties. Reception problems caused by inadequate antenna systems are your responsibility.
- (5) Warranties extend only to defects in materials or workmanship as limited above and do not extend to any television or parts which have been lost or discarded by you or to damage to television or parts caused by misuse, accident, Acts of God, such as lightning or fluctuations in electric power, improper installation, improper maintenance or use in violation of instructions furnished by TACP/THI; or to units which have been modified or had the serial number removed, altered, defaced or rendered illegible.

How to Obtain Warranty Services

If, after following all of the operating instructions in this manual and checking the section "Troubleshooting", you find that service is needed:

- (1) To find the nearest TACP/THI Authorized Service Station:
For televisions purchased in the United States, except Hawaii, visit TACP's web site at www.toshiba.com/tacp or call toll free 1-800-631-3811.
For televisions purchased in Hawaii, contact Toshiba Hawaii, Inc., 327 Kamakee Street, Honolulu, HI 96814, (808) 591-9281.
- (2) Present your bill of sale or other proof of purchase to the Authorized Service Station. You must deliver the entire television to an Authorized TACP/THI Service Station. You must pay for all transportation and insurance charges for the television to and from the Service Station.

**For additional information,
visit TACP's web site:
www.toshiba.com/tacp.**

ALL WARRANTIES IMPLIED BY THE LAW OF ANY STATE OF THE U.S.A., INCLUDING THE IMPLIED WARRANTIES OF MERCHANTABILITY AND FITNESS FOR A PARTICULAR PURPOSE, ARE EXPRESSLY LIMITED TO THE DURATION OF THE LIMITED WARRANTIES SET FORTH ABOVE. WITH THE EXCEPTION OF ANY WARRANTIES IMPLIED BY THE LAW OF ANY STATE OF THE U.S.A. AS HEREBY LIMITED, THE FOREGOING WARRANTY IS EXCLUSIVE AND IN LIEU OF ALL OTHER WARRANTIES, GUARANTEES, AGREEMENTS AND SIMILAR OBLIGATIONS OF TACP OR THI WITH RESPECT TO THE REPAIR OR REPLACEMENT OF ANY PARTS. IN NO EVENT SHALL TACP OR THI BE LIABLE FOR CONSEQUENTIAL OR INCIDENTAL DAMAGES.

No person, agent, distributor, dealer or company is authorized to change, modify or extend the terms of these warranties in any manner whatsoever. The time within which action must be commenced to enforce any obligation of TACP or THI arising under this warranty or under any law of the United States or of any state thereof is hereby limited to 90 days from the date you discover or should have discovered, the defect. This limitation does not apply to implied warranties arising under the law of any state of the U.S.A.

THIS WARRANTY GIVES YOU SPECIFIC LEGAL RIGHTS, AND YOU MAY ALSO HAVE OTHER RIGHTS WHICH MAY VARY FROM STATE TO STATE IN THE U.S.A. SOME STATES OF THE U.S.A. DO NOT ALLOW LIMITATIONS ON HOW LONG AN IMPLIED WARRANTY LASTS, WHEN AN ACTION MAY BE BROUGHT, OR THE EXCLUSION OR LIMITATION OF INCIDENTAL OR CONSEQUENTIAL DAMAGES, SO THE ABOVE LIMITATIONS OR EXCLUSIONS MAY NOT APPLY TO YOU UNDER SUCH CIRCUMSTANCES.

FST PURE® is a registered trademark of Toshiba America Consumer Products, Inc.



Limited Canada Warranty

For 24" FST PURE® and All Smaller Television Models

Toshiba of Canada Limited ("TCL") makes the following limited warranties to original consumers in Canada. THESE LIMITED WARRANTIES EXTEND TO THE ORIGINAL CONSUMER PURCHASER OR ANY PERSON RECEIVING THIS TELEVISION AS A GIFT FROM THE ORIGINAL CONSUMER PURCHASER AND TO NO OTHER PURCHASER OR TRANSFEREE.

PRODUCTS PURCHASED IN THE U.S.A. AND USED IN CANADA ARE NOT COVERED BY THESE WARRANTIES.

PRODUCTS PURCHASED IN CANADA AND USED IN THE U.S.A. ARE NOT COVERED BY THESE WARRANTIES.

Limited Ninety (90) Day Warranty on Labor*

TCL warrants this television and its parts against defects in materials or workmanship for a period of ninety (90) days after the date of original retail purchase. DURING THIS PERIOD, TCL WILL, AT TCL'S OPTION, REPAIR OR REPLACE A DEFECTIVE PART WITH A NEW OR REFURBISHED PART WITHOUT CHARGE TO YOU FOR PARTS OR LABOR. YOU MUST DELIVER THE ENTIRE TELEVISION TO AN AUTHORIZED TCL SERVICE STATION. YOU MUST PAY FOR ALL TRANSPORTATION AND INSURANCE CHARGES FOR THE TELEVISION TO AND FROM THE SERVICE STATION.

Limited One (1) Year Warranty on Parts*

TCL further warrants the parts in this television against defects in materials or workmanship for a period of one (1) year after the date of original retail purchase. DURING THIS PERIOD, TCL WILL, AT TCL'S OPTION, REPAIR OR REPLACE A DEFECTIVE PART WITH A NEW OR REFURBISHED PART WITHOUT CHARGE TO YOU FOR THE PART, PROVIDED THAT IF A DEFECTIVE PART IS REPAIRED OR REPLACED AFTER NINETY (90) DAYS FROM THE DATE OF ORIGINAL RETAIL PURCHASE, YOU MUST PAY ALL LABOR CHARGES INVOLVED IN THE REPAIR OR REPLACEMENT. YOU MUST DELIVER THE ENTIRE TELEVISION TO AN AUTHORIZED TCL SERVICE STATION. YOU MUST PAY FOR ALL TRANSPORTATION AND INSURANCE CHARGES FOR THE TELEVISION TO AND FROM THE SERVICE STATION.

Limited Two (2) Year Warranty on Picture Tube*

TCL further warrants the picture tube in this television against defects in materials or workmanship for a period of two (2) years after the date of original retail purchase. DURING THIS PERIOD, TCL WILL, AT TCL'S OPTION, REPAIR OR REPLACE A DEFECTIVE PICTURE TUBE WITH A NEW OR REFURBISHED PICTURE TUBE WITHOUT CHARGE TO YOU, EXCEPT THAT IF A DEFECTIVE PICTURE TUBE IS REPAIRED OR REPLACED AFTER NINETY (90) DAYS FROM THE DATE OF THE ORIGINAL RETAIL PURCHASE, YOU PAY ALL LABOR CHARGES INVOLVED IN THE REPAIR OR REPLACEMENT. YOU MUST DELIVER THE ENTIRE TELEVISION TO AN AUTHORIZED TCL SERVICE STATION. YOU MUST PAY FOR ALL TRANSPORTATION AND INSURANCE CHARGES FOR THE TELEVISION TO AND FROM THE SERVICE STATION.

Rental Units

The warranty for rental units begins with the first rental or thirty (30) days from the date of shipment to the rental firm, whichever comes first.

*Commercial Units

Televisions sold and used for commercial purposes have a limited ninety (90) day warranty for all parts, labor and picture tube.

Owner's Manual

You should read this owner's manual thoroughly before operating this television.

Your Responsibility

THE ABOVE WARRANTIES ARE SUBJECT TO THE FOLLOWING CONDITIONS:

- (1) You must provide your bill of sale or other proof of purchase.
- (2) All warranty servicing of this television must be made by an Authorized TCL Service Station.

16





- (3) The warranties from TCL are effective only if the television is purchased in Canada from an authorized TCL dealer and operated in Canada.
- (4) Labor service charges for set installation, set up, adjustment of customer controls and installation or repair of antenna systems are not covered by these warranties. Reception problems caused by inadequate antenna systems are your responsibility.
- (5) Warranties extend only to defects in materials or workmanship as limited above and do not extend to any television or parts which have been lost or discarded by you or to damage to television or parts caused by misuse, accident, Acts of God, such as lightning or fluctuations in electric power, improper installation, improper maintenance or use in violation of instructions furnished by TCL; or to units which have been modified or had the serial number removed, altered, defaced or rendered illegible.

How to Obtain Warranty Services

If, after following all of the operating instructions in this manual and checking the section “Troubleshooting”, you find that service is needed:

- (1) To find the nearest TCL Authorized Service Station visit TCL’s web site at www.toshiba.ca
- (2) Present your bill of sale or other proof of purchase to the Authorized Service Station. You must deliver the entire television to an Authorized TCL Service Station. You must pay for all transportation and insurance charges for the television to and from the Service Station.

**For additional information,
visit TCL’s web site:
www.toshiba.ca**

ALL WARRANTIES IMPLIED BY THE LAW OF ANY PROVINCE OF CANADA, INCLUDING THE IMPLIED WARRANTIES OF MERCHANTABILITY AND FITNESS FOR A PARTICULAR PURPOSE, ARE EXPRESSLY LIMITED TO THE DURATION OF THE LIMITED WARRANTIES SET FORTH ABOVE. WITH THE EXCEPTION OF ANY WARRANTIES IMPLIED BY THE LAW OF ANY PROVINCE OF CANADA AS HEREBY LIMITED, THE FOREGOING WARRANTY IS EXCLUSIVE AND IN LIEU OF ALL OTHER WARRANTIES, GUARANTEES, AGREEMENTS AND SIMILAR OBLIGATIONS OF TCL WITH RESPECT TO THE REPAIR OR REPLACEMENT OF ANY PARTS. IN NO EVENT SHALL TCL BE LIABLE FOR CONSEQUENTIAL OR INCIDENTAL DAMAGES.

No person, agent, distributor, dealer or company is authorized to change, modify or extend the terms of these warranties in any manner whatsoever. The time within which action must be commenced to enforce any obligation of TCL arising under this warranty or under any law of Canada or of any province thereof, is hereby limited to 90 days from the date you discover or should have discovered, the defect. This limitation does not apply to implied warranties arising under the law of any province of Canada.

THIS WARRANTY GIVES YOU SPECIFIC LEGAL RIGHTS, AND YOU MAY ALSO HAVE OTHER RIGHTS WHICH MAY VARY FROM PROVINCE TO PROVINCE IN CANADA. SOME PROVINCES OF CANADA DO NOT ALLOW LIMITATIONS ON HOW LONG AN IMPLIED WARRANTY LASTS, WHEN AN ACTION MAY BE BROUGHT, OR THE EXCLUSION OR LIMITATION OF INCIDENTAL OR CONSEQUENTIAL DAMAGES, SO THE ABOVE LIMITATIONS OR EXCLUSIONS MAY NOT APPLY TO YOU UNDER SUCH CIRCUMSTANCES.

FST PURE® is a registered trademark of Toshiba America Consumer Products, Inc.



TOSHIBA AMERICA CONSUMER PRODUCTS, INC.

Head Office

82 Totowa Road, Wayne, NJ 07470

Factory Service Center

1420B Toshiba Drive, Lebanon, TN 37087

TOSHIBA HAWAII, INC

Head Office

327 Kamakee Street, Honolulu, HI 96814

TOSHIBA OF CANADA LIMITED

191 McNabb Street

Markham, Ontario L3R 8H2

PRINTED IN THAILAND

TOSHIBA

3L70101A 
02/04



TOSHIBA

MODE D'EMPLOI

Téléviseur couleur

20A42

Mémo de l'utilisateur

La désignation du modèle et le numéro de série se trouvent à l'arrière de votre téléviseur.

Consignez ces numéros dans les espaces ci-dessous et communiquez-les à votre revendeur Toshiba chaque fois que vous le consultez au sujet de cet appareil.

Désignation du modèle :

Numéro de série :

© 2002 TOSHIBA CORPORATION
All Rights Reserved



Cher client,

Merci d'avoir acheté ce téléviseur TOSHIBA. Ce manuel vous aidera à utiliser les possibilités nombreuses et variées de votre nouveau téléviseur. **Avant d'allumer votre téléviseur, veuillez lire ce manuel en entier.** Gardez-le à portée de la main pour pouvoir le consulter à l'avenir.

Consignes de sécurité

AVERTISSEMENT

POUR RÉDUIRE LE RISQUE D'INCENDIE OU DE CHOC ÉLECTRIQUE, N'EXPOSER CET APPAREIL NI À LA PLUIE NI À L'HUMIDITÉ.



AVERTISSEMENT

**RISQUE DE CHOC ÉLECTRIQUE
NE PAS OUVRIR**



AVERTISSEMENT : POUR RÉDUIRE LES RISQUES DE CHOC ÉLECTRIQUE, NE PAS RETIRER LE PANNEAU ARRIÈRE. LE TÉLÉVISEUR NE CONTIENT PAS DE PIÈCES RÉPARABLES PAR L'UTILISATEUR. S'ADRESSER À UN CENTRE DE SERVICE AGRÉÉ.



Le symbole de la foudre dans le triangle indique que la tension à l'intérieur du téléviseur peut être suffisamment élevée pour provoquer un choc électrique. **NE PAS ESSAYER DE RÉPARER LE TÉLÉVISEUR SOI-MÊME.**



Le point d'exclamation dans le triangle est un symbole qui précède des instructions de fonctionnement et d'entretien importantes.

AVIS AUX INSTALLATEURS DE CÂBLODISTRIBUTION AUX É.-U.

Cet avis rappelle, à l'attention des installateurs de systèmes de câblodistribution, l'article 820-40 du NEC (code électrique national des États-Unis) qui fournit des conseils pour une mise à la terre correcte et qui préconise en particulier que la mise à la terre du câble doit être reliée au système de mise à la terre de l'immeuble, aussi près que possible du point où le câble entre dans l'immeuble. Pour de plus amples informations sur la mise à la terre de l'antenne, consulter les alinéas 24 et 25 à la page 3.

AVIS SUR LA POSSIBILITÉ D'INSTABILITÉ DU MEUBLE DU TÉLÉVISEUR



DANGER : RISQUE DE BLESSURES GRAVES OU MORTELLES!

Utiliser ce téléviseur uniquement avec le meuble de téléviseur TOSHIBA recommandé dans la section « Spécifications ». L'utilisation avec d'autres meubles pourrait entraîner une instabilité risquant de provoquer des blessures et même la mort.

AVIS SUR LES EFFETS NÉFASTES POTENTIELS POUR LE TUBE IMAGE

Si une image fixe (immobile) reste à l'écran du téléviseur pendant des périodes prolongées, il est possible que cette image se grave définitivement sur le tube. **Ce genre de dommage N'EST PAS COUVERT PAR LA GARANTIE.** Consulter l'alinéa 32 à la page 3.

2

Sécurité des enfants

L'emplacement de votre téléviseur est important

Félicitations pour votre achat! Tout en profitant de votre nouveau téléviseur, n'oubliez pas les conseils de sécurité suivants :



Le problème

- Si vous êtes comme la plupart des Nord-Américains, vous avez un téléviseur chez vous. Beaucoup de foyers en ont même plusieurs.
- L'expérience du cinéma maison se répand, et les gens achètent des téléviseurs de plus en plus grands; cependant, ceux-ci ne sont pas toujours posés sur des meubles adaptés.
- Parfois, les téléviseurs sont mal fixés ou mal placés sur une commode, une bibliothèque, une étagère, un bureau, un haut-parleur, un coffre ou un chariot. Le téléviseur risque donc de se renverser ou de tomber, causant ainsi des blessures qui auraient pu être évitées.

Toshiba s'en préoccupe!

- L'industrie électronique grand public s'engage à rendre le cinéma maison agréable et sécuritaire.
- Pour promouvoir la sécurité des enfants et informer les consommateurs et leurs familles sur la sécurité des téléviseurs, la Consumer Electronics Association a créé une commission sur la sécurité des appareils de cinéma maison réunissant les fabricants de téléviseurs et de meubles pour appareils électroniques.

La sécurité avant tout

- Tous les meubles ne conviennent pas dans tous les cas! Utilisez un meuble suffisamment grand pour soutenir le poids de votre téléviseur (et des autres appareils électroniques).
- Utilisez des équerres, brides et fixations pour ancrer le meuble au mur (mais ne vissez rien directement au téléviseur).
- Lisez attentivement et comprenez bien les autres instructions ci-jointes relatives à l'utilisation correcte de ce produit.
- Ne laissez pas les enfants grimper sur le meuble ou sur le téléviseur.
- Évitez de placer sur votre téléviseur des articles (tels que magnétoscope, télécommande ou jouet) qu'un enfant curieux pourrait vouloir atteindre.
- N'oubliez pas que les enfants peuvent s'énerver en regardant la télévision et qu'ils pourraient renverser le téléviseur en le poussant ou en le tirant vers eux.
- Partagez avec votre famille et vos amis nos conseils de sécurité concernant la présence de ce danger caché dans votre maison. Merci!



2500 Wilson Blvd.
Arlington, VA 22201 U.S.A.
Tél. 703-907-7600 Téléc. 703-907-7690
www.CE.org

La CEA parraine, organise et gère le salon International CES®



Instructions importantes sur la sécurité

- 1) Lire ces instructions.
- 2) Conserver ces instructions.
- 3) Observer tous les avertissements.
- 4) Suivre toutes les instructions.



- 5) Ne pas utiliser cet appareil à proximité d'eau.



- 6) Nettoyer seulement avec un chiffon sec.



- 7) Ne pas bloquer les ouvertures d'aération. Installer selon les instructions du fabricant.

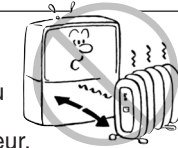

- 8) Ne pas installer près d'une source de chaleur telle qu'un radiateur, une bouche d'air chaud, une cuisinière ou tout autre appareil (y compris les amplificateurs) produisant de la chaleur.

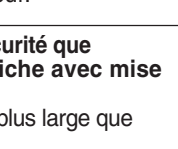

- 9) Ne pas contourner le dispositif de sécurité que représente la fiche polarisée ou la fiche avec mise à la terre.

Une fiche polarisée possède une lame plus large que l'autre. Une fiche avec mise à la terre possède deux lames et une broche de mise à la terre. La lame large et la broche de mise à la terre sont prévues pour la sécurité de l'utilisateur. Si la fiche fournie ne va pas dans la prise, consulter un électricien qui la remplacera par une prise aux normes actuelles.

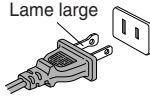

- 10) Protéger le cordon d'alimentation de façon à ce qu'il ne soit ni écrasé, ni coincé, surtout près des fiches, des blocs multiprises et du point de sortie de l'appareil.

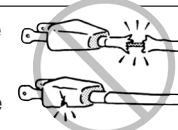

- 11) N'utiliser que des accessoires spécifiés par le fabricant.

- 12) Utiliser le téléviseur uniquement avec le chariot, le meuble, le trépied, le support ou la table, recommandés par le fabricant ou vendus avec l'appareil.

En cas d'utilisation d'un chariot, faire bien attention en déplaçant l'ensemble chariot/appareil pour éviter des blessures dues au renversement.



- 13) Débrancher cet appareil pendant les orages électriques ou lorsqu'il n'est pas utilisé pendant une période prolongée.



- 14) Pour tout service après-vente, consulter un technicien de service agréé. Il faut faire réparer l'appareil lors de tout dommage, par exemple si le cordon d'alimentation ou la prise a été endommagé, si un objet ou un liquide a pénétré à l'intérieur de l'appareil, ou si l'appareil a été exposé à la pluie ou à l'humidité, s'il est tombé ou s'il fonctionne anormalement.



Installation, entretien et service après-vente

Installation

Suivre ces recommandations et précautions et observer tous les avertissements lors de l'installation du téléviseur :

- 15) Ne jamais modifier cet équipement. Tout changement ou toute modification peut annuler : a) la garantie, et b) le droit de l'utilisateur de se servir de cet appareil, selon les règles de la Commission fédérale des communications des États-Unis (FCC).

- 16) **! DANGER : RISQUE DE BLESSURES GRAVES OU MORTELLES, OU D'ENDOMMAGEMENT DU MATÉRIEL!** Ne jamais placer le téléviseur sur un chariot, un meuble ou une table instable. Le téléviseur pourrait tomber et causer des blessures graves ou mortelles ou être gravement endommagé.



- 17) Ne jamais placer ni entreposer le téléviseur directement à la lumière du soleil ou dans un endroit chaud, humide, poussiéreux ou exposé à des vibrations importantes ou à des températures inférieures à 5 °C (41 °F)



- 18) Toujours placer le téléviseur par terre ou sur une surface solide, de niveau et stable, capable de soutenir le poids de l'appareil.



- 19) Ne jamais placer d'objets tels que des vases, des aquariums ou des bougies sur le téléviseur.



- 20) Ne jamais boucher ni couvrir les fentes ou orifices placés à l'arrière, dans la partie inférieure et sur les côtés du téléviseur. Ne jamais placer le téléviseur :

- sur un lit, un sofa, un tapis ou toute autre surface semblable;
- trop près des draperies, des rideaux ou des murs;
- dans un espace clos tel qu'une bibliothèque, un meuble encastré ou tout autre endroit ne permettant pas une aération adéquate.



Les fentes et orifices sont destinés à assurer la ventilation du téléviseur de manière à ce qu'il fonctionne sans anomalie et ne soit pas exposé à une température excessive.

- 21) Le cordon d'alimentation doit être acheminé de façon à ne pas être écrasé ni coincé; ne jamais placer le téléviseur dans un endroit où le cordon d'alimentation risque d'être usé ou maltraité.

- 22) Ne pas surcharger les prises ni les rallonges.





- 23) Toujours faire fonctionner cet appareil à partir d'une source d'alimentation de 120 V CA, 60 Hz.

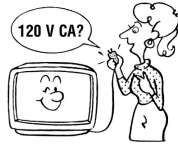

- 24) Toujours s'assurer que le circuit d'antenne est bien mis à la terre pour permettre une protection adéquate contre les surtensions et l'accumulation de charges électrostatiques (consulter la section 810 du Code électrique national des États-Unis).

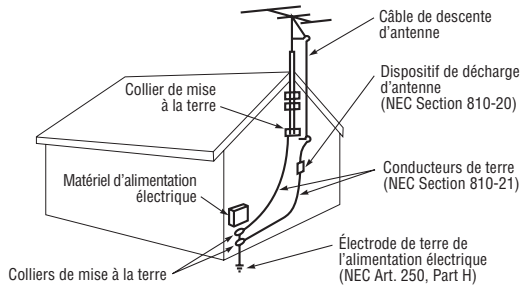

- 25) **DANGER : RISQUE DE BLESSURE GRAVE OU MORTELLE!**



- Faire preuve de prudence extrême afin de vous assurer que votre corps (où un objet tel qu'une échelle ou un tournevis avec lequel vous êtes en contact) ne risque pas de toucher une ligne électrique aérienne. Ne jamais placer l'antenne près d'une ligne aérienne ni de tout autre circuit électrique.
- Ne jamais essayer d'installer les dispositifs suivants pendant un orage électrique : a) un circuit d'antenne; ou b) des câbles, fils ou tout composant de cinéma maison branchés à une antenne ou à un circuit téléphonique.

Entretien

Pour vous assurer du bon fonctionnement et de l'utilisation sans danger de votre téléviseur TOSHIBA, veuillez suivre les recommandations et précautions suivantes :

- 26) Toujours s'asseoir à une distance d'environ 3 à 8 m (10 à 25 pi) et le plus en face possible du téléviseur. L'image peut sembler terne si l'on est assis trop à gauche ou à trop à droite de l'appareil, ou bien si la lumière du soleil ou d'un éclairage intérieur se reflète sur l'écran. Éteindre le téléviseur pour voir s'il y a des reflets à l'écran, puis éliminer les sources de reflets en regardant le téléviseur.

- 27) Toujours débrancher le téléviseur avant de nettoyer. Ne jamais utiliser de produits liquides ni d'aérosols de nettoyage.

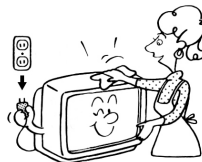

- 28) **AVERTISSEMENT : RISQUE DE CHOC ÉLECTRIQUE!** Ne jamais verser de liquides ni insérer d'objets dans les fentes du boîtier du téléviseur.



- 29) [Cet alinéa ne concerne que les téléviseurs à projection grand écran.] Si la température ambiante augmente soudainement (par exemple, lors de la livraison du téléviseur), de la buée pourrait apparaître sur les lentilles. Cela pourrait déformer l'image ou ternir les couleurs. Dans ce cas-là, éteindre le téléviseur pendant 6 à 7 heures pour permettre à la buée de s'évaporer.

- 30) Pour une meilleure protection du téléviseur contre les dommages causés par la foudre ou la surtension, toujours débrancher l'appareil de la prise électrique et déconnecter l'antenne en cas d'absence ou lorsque l'appareil n'est pas utilisé pendant des périodes prolongées.

- 31) Pendant une utilisation normale, le téléviseur peut parfois émettre des bruits secs. Cela est normal, surtout lorsqu'on allume ou on éteint le téléviseur. Si ces sons deviennent fréquents ou continus, débrancher le cordon d'alimentation et contacter un centre de service après-vente agréé Toshiba.

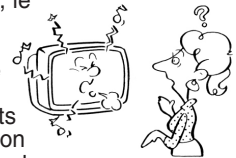

- 32) **Effets néfastes potentiels pour le tube image du téléviseur :** Si une image fixe (immobile) reste à l'écran du téléviseur pendant des périodes prolongées, il est possible que cette image se grave définitivement sur le tube. **Ce genre de dommage N'EST PAS COUVERT PAR LA GARANTIE.** Ne jamais laisser le téléviseur allumé pendant de longues périodes de temps lorsqu'il affiche les formats ou images suivants :

- **Images fixes**, telles que les fenêtres d'incrustation/surimpression d'image, les cours de la Bourse, les fenêtres de jeux vidéo, les logos de stations de télévision et les sites Web.
- **Formats spéciaux** qui ne remplissent pas tout l'écran, par exemple l'affichage d'images en format panoramique (16:9) sur un écran normal (4:3) (bandes grises en haut et en bas de l'écran); ou l'affichage du format normal (4:3) sur un grand écran (16:9) (bandes grises à droite et à gauche de l'écran).

Service après-vent

- 33) **AVERTISSEMENT : RISQUE DE CHOC ÉLECTRIQUE!** Ne jamais tenter de réparer le téléviseur soi-même. Ouvrir et enlever les panneaux pourrait vous exposer à une tension dangereuse ou à d'autres dangers. Toujours consulter un centre de service après-vente agréé de Toshiba.

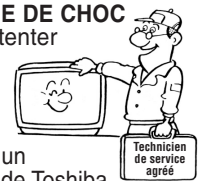

- 34) Si vous faites réparer le téléviseur :

- Demander au technicien de n'utiliser que les pièces de rechange recommandées par le fabricant.
- Après la réparation, demander au technicien d'effectuer les contrôles de sécurité ordinaires pour déterminer si le téléviseur fonctionne en toute sécurité.



- 35) Lorsque le téléviseur arrive à la fin de sa vie utile, demander à un technicien de le mettre au rebut convenablement. Une mise au rebut inappropriée du téléviseur pourrait entraîner l'implosion du tube cathodique et provoquer des blessures.





CARACTÉRISTIQUES

- **Possibilité de syntonisation de 181 canaux** - Le syntonisateur peut capter tous les 68 canaux VHF/UHF de télévision disponibles dans votre région. Si vous êtes abonné à un service de câblodistribution, il peut capter les fréquences des canaux VHF standard plus jusqu'à 113 canaux câblodistribués. Le nombre réel de canaux captés dépend de la réception des canaux dans votre région ou de votre système de câblodistribution.
- **Affichage à l'écran en 3 langues** - Ce téléviseur offre l'affichage à l'écran en 3 langues différentes: anglais, espagnol ou français.
- **Minuterie d'arrêt différé automatique** - Ce téléviseur couleur peut être programmé, au moyen de la télécommande, pour s'éteindre automatiquement après une période pouvant aller jusqu'à 120 minutes.
- **Mémoire de réserve** - Ce système permet d'éviter l'effacement des canaux mis en mémoire en cas d'interruption de l'alimentation électrique (panne de courant, débranchement, etc.).
- **Puce V** - La puce V peut lire la classification attribuée à l'émission de télévision ou au film dans la mesure où ils sont convenablement codés pour cela. La puce V permet de préciser un certain niveau de restriction.
- **Réglage de l'image par télécommande** - L'affichage à l'écran permet de régler avec précision, au moyen de la télécommande, la luminosité, la couleur, le contraste, la netteté et la teinte de l'image.
- **Décodeur de sous-titrage** - Fait apparaître les sous-titres ou un texte sur la partie de l'écran, pour les téléspectateurs malentendants.
- **Réception stéréo ou d'un canal son séparé (SAP)** - Ce téléviseur a été conçu pour la réception et la reproduction des émissions en stéréophonie et de celles diffusées avec un canal son séparé.
- **Option verrouillage** - Cette fonction comprend trois fonctions, BLOCAGE DES CANAUX, BLOCAGE VIDEO et REGLAGE DE LA MINUTERIE JEUX.

EMPLACEMENT DES COMMANDES

VUE AVANT

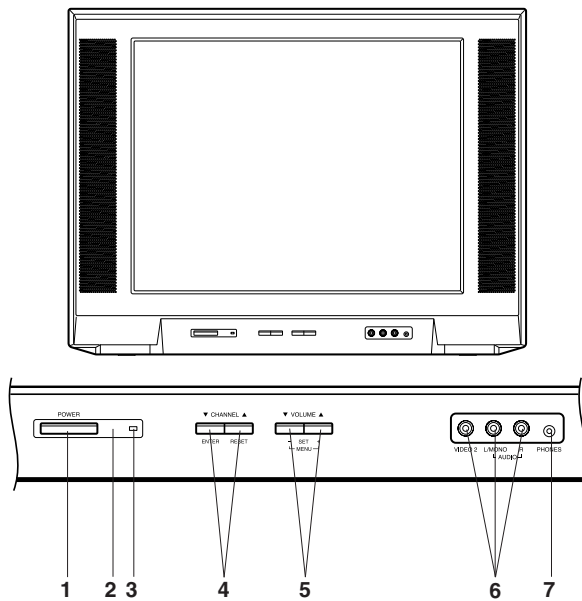

- 1. Interrupteur** - Pour mettre l'appareil en/hors circuit.
- 2. Capteur de la télécommande** - Les signaux de la télécommande sont captés ici.
- 3. Voyant d'alimentation (POWER)** - S'illumine lorsque l'appareil est mis en circuit.
- 4. Sélecteurs de canaux (▲ / ▼)** - Pressez pour passer au canal suivant ou précédent en mémoire.
Touche ENTER - Appuyez sur cette touche pour choisir ou valider des informations affichées à l'écran.
Touche de réglage à l'état initial (RESET) - Pressez pour remettre les réglages (affichés à l'écran) à leur état initial, réglé à l'usine.
- 5. Touches de réglage du volume** - Pressez pour augmenter ou réduire le volume.
Touches MENU - Pressez simultanément les deux touches de réglage du volume pour afficher le menu de fonction sur l'écran.
Touches de réglage (SET + / -) - Pour programmer des réglages affichés à l'écran.

VUE ARRIERE

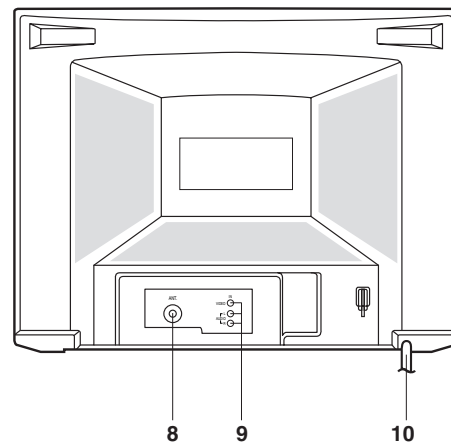

- 6. Prise d'entrée AUDIO/VIDEO (VIDEO 2)** - Pour raccorder les câbles d'entrée des signaux audio/vidéo d'une source extérieure.
- 7. Prise d'écouteur (PHONE)** - Pour l'écoute en privé, branchez un écouteur ou un casque d'écoute monophonique à mini fiche de 1/8" sur cette prise.
- 8. Prise d'entrée d'antenne VHF/UHF (ANT)** - Raccordez à cette prise une antenne VHF/UHF ou le câble provenant du réseau de câblodistribution.
- 9. Prise d'entrée AUDIO/VIDEO (VIDEO 1)** - Pour raccorder les câbles d'entrée des signaux audio/vidéo d'une source extérieure.
- 10. Cordon d'alimentation du CA** - Pour brancher l'appareil sur une prise de 120 volts, 60 hertz.



TÉLÉCOMMANDE

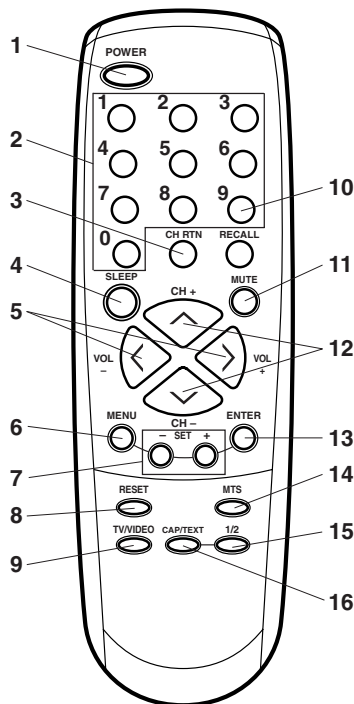

1. **Interrupteur (POWER)** - Pour mettre l'appareil en/hors circuit.
2. **Touches numériques (0 à 9)** - Permet l'accès direct à tout canal de télévision.
3. **Touche de rappel de canal** - En appuyant simplement sur la touche de rappel de canal, vous pouvez revenir à l'avant-dernier canal choisi. Une nouvelle pression sur cette touche permet de repasser au canal initial.
4. **Touche du chronorupteur** - Pour que le téléviseur se mette hors circuit à l'expiration d'un temps donné, appuyez sur la touche du chronorupteur de la télécommande.

5. **Commande de volume (VOL)** - Pressez la touche - pour hausser le volume et la touche + pour le diminuer.
6. **Touche de MENU** - Pressez pour faire apparaître le menu des fonctions.
7. **Touche de réglage (SET + / -)** - Pour programmer des réglages affichés à l'écran.
8. **Touche de réglage à l'état initial (RESET)** - Pressez pour remettre les réglages (avec affichage à l'écran) à leur état initial, tel que réglé à l'usine.
9. **Touche TV/VIDEO** - Permet d'alterner entre le téléviseur et les entrées extérieures.
10. **Commande d'affichage (RECALL)** - Appuyez sur cette touche pour faire apparaître l'affichage dans le coin supérieur droit du téléviseur, le numéro du canal. Une nouvelle pression sur cette touche, efface ce numéro.
11. **Touche de mise en sourdine** - Appuyez une fois sur cette touche pour couper le son. Le téléviseur n'émet aucun son et la mention "MUTE" s'affiche à l'écran. Pour rétablir le son, appuyez une nouvelle fois sur la touche de mise en sourdine, ou bien sur l'une des touches VOL + ou -.
12. **Touches CH (CHANNEL) + / -** - Appuyez sur la touche + pour syntoniser un canal supérieur. Appuyez sur la touche - pour syntoniser un canal inférieur.
13. **Touche ENTER** - Appuyez sur cette touche pour choisir ou valider des informations affichées à l'écran.
14. **Touche MTS** - Pour choisir la réception et la reproduction sonore monophonique ou en stéréophonie, ou celle du canal son séparé (SAP).
15. **Touche 1/2** - Appuyez sur cette touche pour passer du canal 1 au canal 2 lorsque le décodeur de sous-titres est activé.
16. **Touche CAP/TEXT** - Appuyez sur cette touche pour choisir l'image télévisée normale ou l'un des deux modes de sous-titrage (légendes ou demi-écran). Le sous-titrage permet aux malentendants de lire le texte.

Avant d'utiliser la télécommande, vous devez y insérer les piles.

INSERTION DES PILES

1. Ouvrez le compartiment à piles.

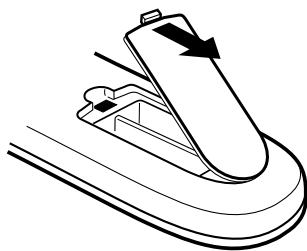

2. Insérez deux piles "AAA".

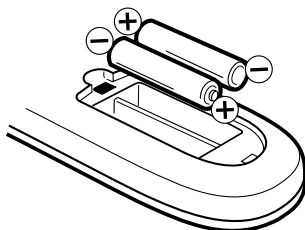

3. Fermez le couvercle.

Insérez deux piles "AAA" (incluses) dans la télécommande. Les piles durent environ un an, selon la fréquence d'utilisation de la télécommande. Pour obtenir de bons résultats, remplacez les piles annuellement ou quand le fonctionnement de la télécommande devient inadéquat. N'utilisez pas simultanément deux types de piles différents ou des piles neuves et usagées.

PRÉCAUTIONS À PRENDRE AVEC LES PILES

Puisque la télécommande est alimentée par des piles, vous devez observer les mesures de précautions suivantes:

1. Utilisez seulement des piles de format et de genre spécifiés.
2. Quand vous insérez les piles, assurez-vous d'observer leur polarité, tel qu'indiqué à l'intérieur du compartiment. Si vous inversez les piles, vous pouvez endommager la télécommande.
3. Ne mélangez pas des piles de genres différents (par exemple des piles alcalines avec des piles au carbonezinc) ou des piles usagées avec de nouvelles piles.
4. Si l'appareil ne doit pas être utilisé pendant longtemps, retirez les piles du compartiment pour éviter qu'elles coulent et endommagent la télécommande.
5. N'essayez pas de recharger des piles non rechargeables, car elles peuvent surchauffer et éclater. (Suivez les instructions du fabricant des piles.)



RACCORDEMENT DES ANTENNES

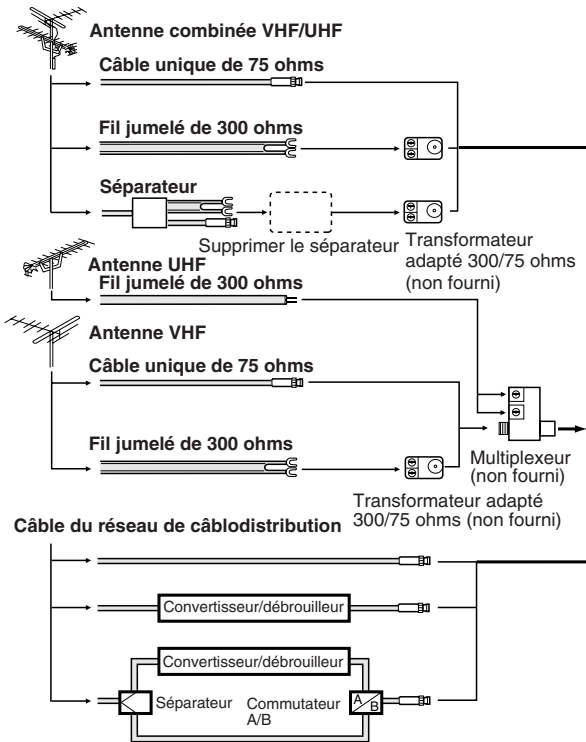

Ce téléviseur a une gamme de syntonisation étendue et peut capter la plupart des canaux sans utiliser un convertisseur. Certaines compagnies de câblodistribution permettent le visionnement de "canaux payants" dont le signal est brouillé. Pour regarder ces signaux, un débrouilleur, en général fourni par la compagnie, est nécessaire.

Antennes séparées VHF/UHF (câble de 75 ohms de l'antenne VHF et fil jumelé UHF 300 ohms)

Raccordez le câble de 75 ohms de l'antenne VHF et le fil jumelé de l'antenne UHF de 300 ohms au multiplexeur (non fourni) et branchez ce dernier sur la prise d'antenne.

REMARQUE: Si votre antenne VHF est dotée d'un fil jumelé, utilisez un transformateur d'adaptation 300/75 ohms puis raccordez le transformateur au multiplexeur.

Pour les abonnés aux services de base de câblodistribution
Pour les services de base du câble sans convertisseur/débrouilleur, raccordez directement le câble coaxial 75 ohms de la câblodistribution à la prise d'antenne, à l'arrière de l'appareil.

Pour les abonnés aux services de câblodistribution à canaux brouillés

Si vous souscrivez aux services de câblodistribution exigeant l'utilisation d'un convertisseur/débrouilleur, raccordez le câble coaxial d'entrée de 75 ohms au convertisseur/débrouilleur. Au moyen d'un autre câble coaxial de 75 ohms, raccordez la prise de sortie du convertisseur/débrouilleur à la prise d'antenne du téléviseur. Suivez les instructions ci-dessous. Réglez le téléviseur sur le canal de sortie du convertisseur/débrouilleur (en général 3 ou 4) et utilisez le convertisseur/débrouilleur pour choisir les canaux.

Pour les abonnés aux canaux câblodistribués non brouillés et aux canaux payants brouillés

Si vous êtes abonné à un service de câblodistribution offrant des canaux de base non brouillés et des canaux payants exigeant l'utilisation d'un convertisseur/débrouilleur, vous pouvez utiliser un séparateur de signal jumelé (parfois appelé coupleur jumelé) et une boîte de commutation A/B, qu'on peut se procurer chez l'installateur du câble ou dans tout magasin spécialisé. Suivez le schéma de raccordement ci-contre. Quand le commutateur A/B est réglé à la position "B", il est possible de syntoniser tous les canaux non brouillés en utilisant le système de syntonisation du téléviseur. Quand il est réglé à la position "A", il est possible de syntoniser le téléviseur sur le canal de sortie du décodeur (en général 3 ou 4) et d'utiliser le convertisseur pour syntoniser les canaux brouillés.

Antenne combinée VHF/UHF (câble unique de 75 ohms ou fil jumelé de 300 ohms)

Raccordez le câble de 75 ohms de l'antenne combinée VHF/UHF à la prise d'antenne.

Si votre antenne VHF/UHF combinée est dotée d'un fil jumelé de 300 ohms, il est peut-être nécessaire d'utiliser un transformateur adapté 300/75 ohms.

Antenne VHF/UHF combinée (deux fils jumelés VHF et UHF de 300 ohms)

Raccordez le fil jumelé UHF de 300 ohms à un multiplexeur (non fourni). Raccordez le fil jumelé VHF de 300 ohms au transformateur d'adaptation 300/75 ohms. Raccordez le transformateur au multiplexeur puis branchez le multiplexeur sur la prise d'antenne.

RACCORDEMENT À D'AUTRES APPAREILS

La configuration exacte des liaisons entre les divers appareils audio et vidéo et le téléviseur, dépend du modèle et des particularités de chacun. Pour de plus amples détails concernant l'emplacement des entrées et des sorties audio et vidéo, reportez-vous au mode d'emploi de chaque appareil.

Les schémas de raccordement qui suivent sont proposés à titre indicatif. Vous pouvez être tenu de les modifier pour les adapter aux appareils de votre installation. Ces schémas ne traitent que des raccordements audio et vidéo.

SÉLECTION TV/VIDEO

Si vous raccordez le téléviseur à un magnéscope, à un caméscope ou à un jeu vidéo, vous pouvez choisir l'appareil au moyen de **TV/VIDEO**.

Appuyez plusieurs fois sur **TV/VIDEO** pour choisir le mode désiré. "VIDEO1" ou "VIDEO2" s'affiche à l'écran pendant quatre secondes.

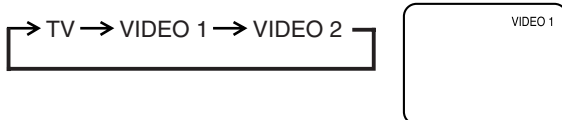

1. Pour relier le téléviseur à un magnéscope

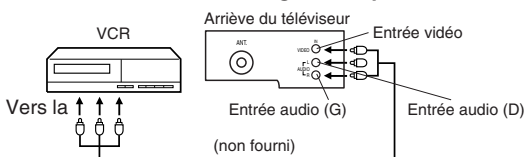

2. Pour relier le téléviseur à un jeu vidéo

Le téléviseur peut être employé avec de nombreux jeux vidéo. Toutefois, les signaux fournis par ces jeux étant de nature très diverse, les possibilités de raccordement sont elles-mêmes nombreuses et n'ont pas toutes fait l'objet ici de schémas. Pour de plus amples détails concernant cette question, reportez-vous aux modes d'emploi concernés.

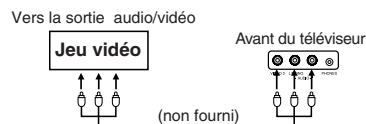

3. Pour relier le téléviseur à un caméscope

Pour la lecture de la cassette du caméscope, reliez le caméscope au téléviseur de la manière illustrée.

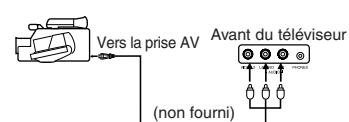



CHOIX DE LA LANGUE

Ce téléviseur offre l'affichage à l'écran en 3 langues différentes: anglais, espagnol ou français.

En pressant la touche MENU au début, le choix de la langue d'affichage (étape 3) apparaît à l'écran automatiquement. Choisissez la langue pour se servir des autres options du menu.

1 Pressez **MENU**.

2 Pressez **SET +** ou **-** pour choisir le mode de réglage de la langue d'affichage (LANGUAGE), le témoin voisin du mot LANGUAGE doit clignoter. Puis pressez **ENTER**.

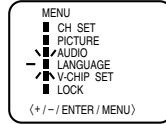

3 Pressez **SET +** ou **-** pour choisir la langue désirée: le français (FRANCAIS), l'anglais (ENGLISH) ou l'espagnol (ESPAÑOL), puis pressez **ENTER**. La flèche indique la langue choisie.

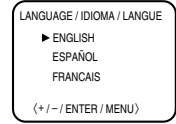

4 Pressez sur **MENU** pour retourner à un écran normal.

REMARQUE:

Si le français ou l'espagnol est choisi, les indicateurs de sous-titres seront dans la langue sélectionnée, mais le texte de sous-titres ne sera pas affecté par le choix de la langue.

FONCTIONNEMENT DU TÉLÉVISEUR

1 Pressez l'**interrupteur (POWER)** pour mettre l'appareil en circuit.

2 Réglez le volume au niveau désiré en pressant **VOL (volume) +** ou **-**.

Le niveau du son sera indiqué à l'écran par des barres vertes. Au fur et à mesure que le volume augmente, le nombre de barres augmente à l'écran et vice versa.

3 Choisissez l'option du menu TV/CABLE qui convient. Au moment de quitter l'usine, le réglage CATV est sélectionné. Reportez-vous à "MISE EN MÉMOIRE DES CANAUX".

TV - Canaux VHF/UHF
CATV - Canaux câblodistribués

4 **Touches de sélection de canaux (CH) + / -**
Pressez et relâchez **CH (canaux) +** ou **-**. L'appareil passe automatiquement au prochain canal mis en mémoire. Pressez et gardez la touche enfoncée pour changer plus rapidement de canal.

Avant de choisir les canaux, ils doivent avoir été mis dans la mémoire du téléviseur. Voyez la section sur la "MISE EN MÉMOIRE DES CANAUX".

Sélection directe des canaux (touches 0 à 9)

Utilisez ces touches pour choisir directement un canal. Le numéro du canal choisi apparaît dans le coin supérieur droit de l'écran. Si vous choisissez un numéro de canal invalide, l'appareil revient au canal précédemment syntonisé.

Sélection directe des canaux de télévision

Quand le sélecteur de mode TV/CABLE est réglé au mode "TV", tous les canaux peuvent être captés en pressant deux touches. Par exemple, pour choisir le canal 2, pressez d'abord "0" puis "2". Si seulement la touche "2" est pressée, la sélection sera retardée de quelques secondes. Pour choisir un canal supérieur à 9, pressez les deux touches, dans l'ordre.

Sélection directe des canaux câblodistribués

Quand le sélecteur de mode TV/CABLE est réglé au mode "CABLE", les canaux peuvent être syntonisés de la façon suivante:

- 1-9 Pressez deux fois la touche 0, puis 1 à 9, selon le cas. Par exemple, pour le canal 2, pressez "002".
- 10-12 Pressez d'abord la touche 0 puis les deux autres touches. Par exemple, pour le canal 12, pressez "012".
- 13-99 Pressez les deux touches, dans l'ordre. Par exemple, pour le canal 36, pressez "36".
- 100-125 Pressez les trois chiffres, dans l'ordre. Par exemple, pour le canal 120, pressez "120".

REMARQUE: Le téléviseur passe automatiquement hors circuit 15 minutes après la fin des émissions de la station de télévision syntonisée.





MISE EN MÉMOIRE DES CANAUX

Ce téléviseur est équipé d'une fonction de mémorisation des canaux qui permet de passer au canal mémorisé suivant ou précédent, sans passer par des canaux que vous ne souhaitez pas visualiser.

Avant de choisir les canaux, ils doivent avoir été mis en mémoire. En plus de recevoir les canaux VHF et UHF, votre appareil peut aussi capter jusqu'à 113 canaux câblodistribués. Pour utiliser ce téléviseur avec une antenne, réglez l'option menu TV/CABLE au mode TV. Lorsque l'appareil sort de l'usine cette option menu est réglée au mode CABLE.

SÉLECTION TV/CABLE

- 1 Pressez **MENU**.
- 2 Pressez **SET +** ou **-** pour choisir le mode de réglage des canaux (le témoin voisin de CH SET doit clignoter), puis pressez **ENTER**.
- 3 Pressez **SET +** ou **-** pour choisir le mode TV (télévision) ou CABLE (câblodistribution). Le témoin voisin de TV/ CABLE doit clignoter.
- 4 Pressez **ENTER** pour choisir le mode TV ou CABLE. La flèche indique le mode sélectionné.
- 5 Pressez sur **MENU** pour retourner à un écran normal.

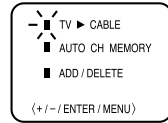
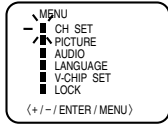

REMARQUE:

Contactez votre compagnie de câblodistribution pour déterminer le genre de câblodistribution utilisée dans votre région.

MÉMORISATION AUTOMATIQUE DES CANAUX

- 1 Pressez **MENU**.
- 2 Pressez **SET+** ou **-** pour choisir le mode de réglage des canaux (le témoin voisin de CH SET doit clignoter), puis pressez **ENTER**.
- 3 Pressez **SET +** ou **-** pour choisir le mode de mise en mémoire des canaux (le témoin voisin des mots AUTO CH MEMORY doit clignoter), puis pressez **ENTER**. Le téléviseur commence à mettre en mémoire tous les canaux disponibles dans votre région.

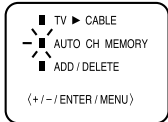
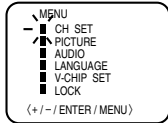

- 4 Pressez sur **MENU** pour retourner à un écran normal.

POUR AJOUTER/EFFACER DES CANAUX DE LA MÉMOIRE

- 1 Pressez **MENU**.
- 2 Pressez **SET +** ou **-** pour choisir le mode de réglage des canaux (le témoin voisin de CH SET doit clignoter), puis pressez **ENTER**.
- 3 Pressez **SET +** ou **-** pour choisir le mode ADD (ajouter) ou DELETE (effacer) - le témoin voisin des mots ADD/DELETE doit clignoter - puis pressez **ENTER**.
- 4 Choisissez les canaux à ajouter ou à effacer en pressant les touches numériques (0 à 9) ou les sélecteurs de canal + ou - ou **SET +** ou **-**.
- 5 Pressez **ENTER** pour choisir ADD ou DELETE. Si vous avez choisi un canal non mémorisé (étape 4), le numéro du canal apparaît en rouge. Pressez **ENTER** si vous souhaitez ajouter le canal non mémorisé. Le numéro de canal change de rouge à vert et le canal sera mémorisé. Si vous avez choisi un canal mémorisé (étape 4), le numéro de canal est affiché en vert.

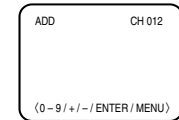
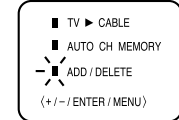
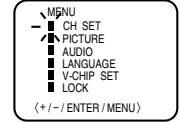

Pressez **ENTER** si vous souhaitez effacer le canal de la mémoire. Le numéro de canal change de vert à rouge, et le canal sera effacé de la mémoire. Répétez les étapes 4 et 5 pour chaque canal à ajouter ou effacer.

- 6 Pressez sur **MENU** pour retourner à un écran normal.

RÉGLAGE DE L'IMAGE

Vous pouvez régler différents paramètres de l'image, à savoir les couleurs, la netteté, le contraste, la luminosité et la teinte.

- 1 Appuyez sur **MENU**.
- 2 Appuyez sur **SET +** ou **-** jusqu'à ce que le témoin voisin de "PICTURE" commence à clignoter; cela fait, appuyez sur **ENTER**.
- 3 Appuyez sur **ENTER** autant de fois qu'il est nécessaire pour choisir le paramètre que vous désirez régler.

- 4 Appuyez sur **SET +** ou **-** pour faire varier le réglage.

	+	-
LUMINOSITÉ	Augmentation de la luminosité	Diminution de la luminosité
CONTRASTE	Augmentation du contraste	Diminution du contraste
COULEUR	Augmentation de la brillance des couleurs	Diminution de la brillance des couleurs
TEINTE	Augmentation de dominante verte	Augmentation de la dominante rouge
NETTETÉ	Augmentation de la netteté de l'image	Diminution de la netteté de l'image

POUR REVENIR AUX RÉGLAGES INITIAUX

Appuyez sur **RESET** alors que l'appareil est en mode de réglage de l'image.

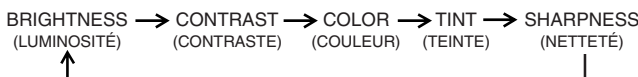



POUR UTILISER LE MENU LOCK

Le menu LOCK comprend les fonctions suivantes : CH LOCK, VIDEO LOCK, GAME TIMER et NEW PASSWORD.

Vous pouvez utiliser ces fonctions après avoir entré le mot de passe correct. (Ce mot de passe est le même que le mot de passe sélectionné dans la section "UTILISATION DE LA PUCE V".)

POUR BLOQUER LES CANNAX

Avec la fonction CH LOCK, vous pouvez bloquer des canaux spécifiques. Vous ne pourrez pas capter les canaux bloqués à moins que vous effaciez les réglages. Vous pouvez décider de bloquer jusqu'à neuf chaînes télévisées et neuf chaînes du câble.

1 Utilisez les touches Channel Numbers (0-9) pour afficher les chaînes télévisées que vous souhaitez bloquer.

2 Pressez sur **MENU** puis sur **SET +** ou **-** pour choisir le modo de LOCK, puis pressez **ENTER**.

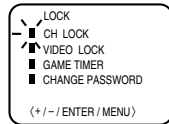

3 Utilisez les touches Channel Numbers (0-9) pour saisir votre mot de passe puis pressez sur **ENTER**. Le menu CH LOCK apparaît.

4 Pressez **SET +** ou **-** pour choisir le mode de CH LOCK, puis pressez **ENTER**.

5 Pressez **SET +** ou **-** pour choisir :
• INPUT pour choisir régler le canal qui doit être bloqué. Ensuite pressez sur **ENTER**.
• ALL CLEAR pour effacer tous les canaux de la listes des canaux bloqués. Ensuite pressez sur **ENTER**.

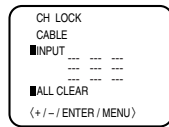

6 Répétez les étapes 1 à 5 pour bloquer d'autres chaînes. Lorsque vous avez fini de bloquer des chaînes, pressez sur **MENU** pour retourner à un écran normal.

Si vous essayez de regarder une chaîne bloquée, la télévision ne la montrera pas mais montrera le canal le plus proche qui n'a pas été bloqué.

REMARQUES:

- Si vous accédez aux menus LOCK pour la première fois, veuillez choisir un nombre à quatre chiffres qui sera votre mot de passe.
- Après avoir programmé le CH LOCK, changez les canaux avant d'éteindre la télévision.
- Si vous souhaitez débloquer des chaînes, sélectionnez ALL CLEAR à l'étape 5 et ensuite appuyez sur **ENTER**.

BLOCAGE VIDEO

Avec la fonction VIDEO LOCK, vous pouvez bloquer le source d'entrées (VIDEO) et les canaux 3 et 4. Vous ne pourrez pas sélectionner les sources d'entrées avec TV/VIDEO ou les touches Channel à moins que vous effaciez les réglages.

1 Pressez sur **MENU** puis sur **SET +** ou **-** pour choisir le modo de LOCK, puis pressez **ENTER**.

2 Utilisez les touches Channel Numbers (0-9) pour saisir votre mot de passe puis appuyez sur **ENTER**. Le menu LOCK apparaît.

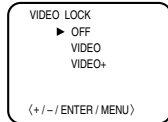

3 Pressez sur **SET +** ou **-** mettre en surbrillance VIDEO LOCK, puis pressez **ENTER**.

4 Pressez sur **SET +** ou **-** pour sélectionner :
• OFF : permet de débloquer toutes les sources d'entrées vidéo.
• VIDEO : permet de bloquer VIDEO.
• VIDEO + : permet de bloquer VIDEO, les canaux 3 et 4. Cette option doit être utilisée si vous utilisez l'antenne pour lire une cassette vidéo.

5 Pressez sur **MENU** pour retourner à un écran normal.

RÉGLAGE DE LA MINUTERIE JEUX

Avec la fonction GAME TIMER, vous pouvez activer automatiquement la fonction VIDEO LOCK (réglage VIDEO) pour fixer une limite de temps pour montrer les jeux TV (30, 60, 90 minutes).

1 Pressez sur **MENU** puis sur **SET +** ou **-** pour choisir le modo de LOCK, puis pressez **ENTER**.

2 Utilisez les touches Channel Numbers (0-9) pour saisir votre mot de passe puis pressez sur **ENTER**. Le menu LOCK apparaît.

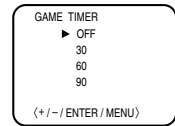

3 Pressez sur **SET +** ou **-** mettre en surbrillance GAME TIMER, puis pressez **ENTER**.

4 Pressez sur **SET +** ou **-** pour sélectionner une limite de temps (30 minutes, 60 minutes, 90 minutes ou OFF).

5 Pressez sur **MENU** pour retourner à un écran normal. Une fois que la GAME TIMER a été programmée, l'affichage apparaîtra rapidement toutes les dix minutes pour vous rappeler que la GAME TIMER est en cours de fonctionnement. Lorsque le temps programmé est écoulé, la dernière chaîne visualisée cessera d'apparaître sur l'écran automatiquement.

STÉRÉOPHONIE ET DEUXIÈME PROGRAMME SONORE (SAP)

Ce téléviseur est doté des circuits MTS (Multi-channel TV Sound). Les circuits MTS augmentent le plaisir de la télévision puisque la stéréophonie devient possible. La spécification MTS prévoit également la présence d'un deuxième programme sonore (SAP) qui peut être utilisé par la station pour diffuser en même temps les mêmes informations sonores dans une autre langue, soit parce que la station désire offrir des émissions bilingues, soit parce qu'elle souhaite offrir un service supplémentaire.

ÉCOUTE D'UNE ÉMISSION EN STÉRÉOPHONIE

Après la mise en circuit du téléviseur, ou l'accord sur une station, la mention STEREO apparaît à l'écran si l'émission reçue est en stéréophonie. Vous pouvez alors profiter de la stéréophonie grâce aux haut-parleurs gauche et droit de l'appareil.

- Si l'émission reçue est en monophonie, aucune mention n'apparaît à l'écran.
- Si la qualité de la réception est médiocre, ou encore si la réception en stéréophonie n'est pas suffisamment claire, appuyez sur MTS pour passer en monophonie. Dans ce cas, les parasites dans de la reproduction sonore seront éliminés. Appuyez une nouvelle fois sur cette touche pour revenir au mode stéréophonie.

ÉCOUTE D'UNE ÉMISSION AVEC DEUXIÈME PROGRAMME SONORE (SAP)

Après la mise en service du téléviseur, ou l'accord sur une station, la mention SAP apparaît à l'écran si l'émission reçue est accompagnée d'un deuxième programme sonore.

Pour choisir les sons désirés
Appuyez sur MTS.

ÉMISSION MONOPHONIQUE + DEUXIÈME PROGRAMME SONORE



ÉMISSION STÉRÉOPHONIQUE DEUXIÈME PROGRAMME SONORE

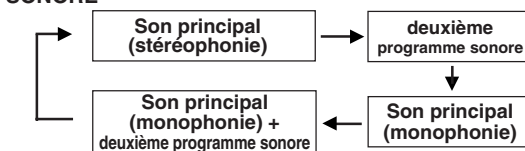



SOUS-TITRAGE

QUE SIGNIFIE SOUS-TITRAGE?

Ce téléviseur a la capacité de décoder et d'afficher les émissions télévisées avec sous-titres. Ces émissions affichent un texte sur l'écran pour les téléspectateurs sourds ou malentendants, ou traduisent et affichent le texte en une autre langue.

POUR VOIR LES SOUS-TITRES

Appuyez sur **CAP/TEXT** sur la télécommande pour commuter entre le mode de télévision normale et les deux modes de sous-titrage: sous-titre (Caption) et texte sur demi-écran (Text 1/2 of Full Screen).

Sous-titres (CAPTION): Ce mode fait apparaître le texte à l'écran en anglais ou en une autre langue (suivant le réglage du sélecteur 1/2). En général, les émissions à sous-titres anglais sont transmises au canal 1 et les émissions à sous-titres en une autre langue sont transmises au canal 2. Les sous-titres apparaissent en général au bas de l'écran, pour avoir le moins d'interférence possible avec l'image. Lorsqu'il s'agit du journal télévisé, trois lignes du texte de nouvelles apparaissent normalement à l'écran. La plupart des autres émissions offrent deux ou trois lignes de sous-titres près de la personne qui parle afin que le téléspectateur puisse suivre facilement le dialogue.

- Quand vous choisissez le mode sous-titrage, les sous-titres apparaissent à l'écran au bout d'environ 10 secondes.
- Le texte du sous-titrage ne s'affiche que s'il est disponible.
- Si aucun signal de sous-titrage n'est reçu, les sous-titres n'apparaissent pas mais le téléviseur reste en mode de sous-titrage.
- Des fautes d'orthographe ou des caractères insolites apparaissent parfois pendant le sous-titrage. C'est tout à fait normal, surtout si l'émission est en direct, car alors les sous-titres sont créés en direct et il n'y a pas assez de temps pour les vérifier.
- En mode de sous-titrage, l'affichage du volume ou de la mise en sourdine peut ne pas être visible ou peut interférer avec les sous-titres.
- Certains systèmes de câblodistribution ou de protection anticopie peuvent interférer avec le sous-titrage.
- Si vous utilisez une antenne intérieure ou si la réception est mauvaise, le texte ou sous-titre peut ne pas apparaître ou apparaître avec des fautes ou des caractères insolites. Dans ce cas, changez la position de l'antenne ou utilisez une antenne extérieure.

Les mots soulignés ou en italique indiquent des titres, des mots en langue étrangère ou des mots qui doivent être accentués. Les mots chantés sont en général entourés de notes musicales.

Texte (TEXT): Ce mode de sous-titrage remplit normalement la moitié de l'écran avec la liste des programmes effectués ou d'autres informations. Quand vous choisissez le mode de sous-titrage, il demeure activé jusqu'à ce que vous le changiez, même si vous changez de canal. Si le signal de sous-titrage est perdu, à cause d'une annonce télévisée ou une interruption de transmission, les sous-titres réapparaissent quand le signal est reçu de nouveau. Quand vous changez de canal, les sous-titres apparaissent environ 10 secondes plus tard. Dans les guides d'émissions télévisées, celles à sous-titrage sont en général suivies du symbole "CC" (CLOSED CAPTIONED).

GUIDE DE DÉPANNAGE

Vérifiez d'abord les points suivants avant de faire appel à un service de réparation.

SYMPTÔMES	SOLUTIONS POSSIBLES
L'appareil ne fonctionne pas.	<ul style="list-style-type: none"> • Assurez-vous que le cordon d'alimentation est branché. • Essayez une autre prise. • Il n'y a pas de courant. Vérifiez le fusible ou le disjoncteur. • Débranchez l'appareil pendant une heure puis branchez-le de nouveau.
Mauvais son ou son inexistant.	<ul style="list-style-type: none"> • Problème à la station ou au réseau de câblodistribution. Essayez une autre station. • Vérifiez le réglage du son (VOL + / - ou MUTING). • Recherchez des sources d'interférences possibles.
Mauvaise image ou image inexistante.	<ul style="list-style-type: none"> • Problème à la station ou au réseau de câblodistribution. Essayez une autre station. • Assurez-vous que les canaux sont mis en mémoire. • Vérifiez le raccordement de la CATV ou de l'antenne. Ou changez la position de l'antenne. • Recherchez des sources possibles d'interférence. • Vérifiez les réglages de l'image.
Mauvaise réception de certains canaux.	<ul style="list-style-type: none"> • Problème à la station ou au réseau de câblodistribution. Essayez une autre station. • Assurez-vous que les canaux sont mis en mémoire. • Le signal de la station est faible. Changez la position de l'antenne. • Recherchez des sources possibles d'interférence.
Mauvaise couleur ou couleur inexistante.	<ul style="list-style-type: none"> • Problème à la station ou au réseau de câblodistribution. Essayez une autre station. • Assurez-vous que les canaux sont mis en mémoire. • Vérifiez les réglages de l'image. • Vérifiez le raccordement de la CATV ou de l'antenne. Ajustez la position de l'antenne.
L'image tremble ou dérive.	<ul style="list-style-type: none"> • Problème à la station ou au réseau de câblodistribution. Essayez une autre station. • Assurez-vous que les canaux sont mis en mémoire. • La compagnie de câblodistribution brouille les signaux. • Vérifiez la position de l'antenne.

SYMPTÔMES	SOLUTIONS POSSIBLES
Pas de réception de la câblodistribution.	<ul style="list-style-type: none"> • Vérifiez le raccordement au réseau de câblodistribution. • Réglez l'option du menu de TV/CABLE au mode CABLE. • Problème à la station ou au réseau de câblodistribution. Essayez une autre station.
Barres horizontales ou diagonales à l'écran.	<ul style="list-style-type: none"> • Vérifiez le raccordement de l'antenne ou changez la position de l'antenne. • Recherchez des sources d'interférences possibles.
Pas de réception au-delà du canal 13.	<ul style="list-style-type: none"> • Assurez-vous que le menu du mode TV/CABLE est réglé au mode approprié. • Si vous utilisez une antenne UHF, vérifiez son raccordement.
La télécommande ne fonctionne pas.	<ul style="list-style-type: none"> • Les piles sont faibles, épuisées ou mal insérées. • La télécommande est trop éloignée du capteur; rapprochez-vous du téléviseur (vous devez vous trouver à moins de 5 mètres). • Assurez-vous que la télécommande est pointée vers le téléviseur. • Assurez-vous qu'il n'y a pas d'obstruction entre la télécommande et le téléviseur. • Assurez-vous que l'appareil est branché.
Le téléviseur s'éteint.	<ul style="list-style-type: none"> • La station cesse d'émettre. • L'arrêt différé est réglé. • Il n'y a pas de courant.
Le décodeur de sous-titres ne fonctionne pas.	<ul style="list-style-type: none"> • La station a des problèmes ou cette émission n'est pas sous-titrée. Essayez un autre canal. • Vérifiez le raccordement de la CATV ou de l'antenne VHF/UHF, ou changez la position de l'antenne. • Pressez CAP/TEXT pour mettre le décodeur en fonction.
L'affichage n'est pas montré dans la langue sélectionnée.	<ul style="list-style-type: none"> • Choisissez la langue désirée parmi les options du menu.



FICHE TECHNIQUE

Entrée du CA:	120V, 60Hz
Consommation de courant:	90 Watts
Tube image:	20 po (508 mm en diagonale)
Sortie nominale audio:	2,5 + 2,5 Watt
Haut-parleurs:	2 po (51 mm) x 4 1 1/16 po (119 mm), pleine gamme, 8 ohms x 2
Syntonisateur:	181 canaux, à synthétiseur de fréquences à quartz (PLL)
Télécommande:	Infrarouges, à accès direct, 2 piles "AAA" (fournies)
Canaux captés:	VHF 2-13 UHF 14-69 CATV 01-97 (5A)-(A-3) 98-99 (A-2)-(A-1) 14-22 (A)-(I) 23-36 (J)-(W) 37-65 (AA)-(FFF) 66-125 (GGG)-(125)
Impédance d'entrée d'antenne:	Câble coaxial 75 ohms (VHF/UHF)
Entrée:	Vidéo: 1.0 Vc-à-c 75 ohm Audio: 300 mV, 47k ohm
Dimensions:	Largeur: 23 1/4 po (590 mm) Hauteur: 17 9/16 po (446,5 mm) Profondeur: 19 3/8 po (492 mm)
Poids:	41,0 lb (18,6 kg)

ACCESSOIRE

Télécommande fournie avec deux piles de type "AAA"

Les caractéristiques peuvent changer sans préavis.



Garantie limitée destinée aux Etats-Unis Pour tous les modèles FST PURE® 24 po. et moins

Toshiba America Consumer Products, Inc. ("TACP") et Toshiba Hawaii, Inc. ("THI") donnent les garanties limitées suivantes. CES GARANTIES LIMITÉES SONT ACCORDÉES À L'ACHETEUR INITIAL DE CE PRODUIT OU À TOUTE PERSONNE L'AYANT REÇU EN CADEAU DE L'ACHETEUR INITIAL OU D'UN CESSIONNAIRE.

LES PRODUITS ACHETÉS AUX E-U ET UTILISÉS AU CANADA NE SONT PAS COUVERTS PAR CETTE GARANTIE.

LES PRODUITS ACHETÉS AUX CANADA ET UTILISÉS AUX E.-U. NE SONT PAS COUVERTS PAR CETTE GARANTIE.

Garantie limitée de 90 jours sur la main d'oeuvre*

TACP/THI garantissent ce téléviseur et ses pièces contre vices de matériaux ou de fabrication pendant une période de quatre-vingt-dix (90) jours à compter de la date d'achat au détail. PENDANT CETTE PÉRIODE, TACP/THI DÉCIDERA S'IL Y A LIEU DE RÉPARER OU D'ÉCHANGER TOUT TÉLÉVISEUR OU PIÈCE DÉFECTUEUX CONTRE UN NOUVEAU OU REMIS EN ETAT GRATUITEMENT. VOUS DEVEZ LIVRER CE TÉLÉVISEUR À UN CENTRE DE SERVICE TACP/THI AGRÉÉ. LES FRAIS DE TRANSPORT ET D'ASSURANCE DE L'APPAREIL DE ET AU CENTRE DE SERVICE AGRÉÉ SONT À VOTRE CHARGE.

Garantie limitée d'un an (1) sur les pièces*

TACP/THI garantie en outre les pièces de ce téléviseur contre les vices de matériaux ou de fabrication pendant une période d'un (1) an à compter de la date de l'achat au détail. PENDANT CETTE PÉRIODE, TACP/THI DÉCIDERA S'IL Y A LIEU DE RÉPARER OU D'ÉCHANGER TOUT TÉLÉVISEUR OU PIÈCE DÉFECTUEUX CONTRE UN NOUVEAU OU REMIS EN ÉTAT, GRATUITEMENT:

SI UNE PIÈCE DÉFECTUEUSE DOIT ÊTRE REMPLACÉE APRÈS LES QUATRE-VINGT-DIX (90) JOURS À COMPTER DE LA DATE D'ACHAT AU DÉTAIL INITIAL, VOUS DEVREZ PAYER LES FRAIS DE MAIN D'OEUVRE, LIÉS AU REMPLACEMENT DE LA PIÈCE. VOUS DEVEZ LIVRER LE TÉLÉVISEUR À UN CENTRE DE SERVICE TACP/THI AGRÉÉ. LES FRAIS DE TRANSPORT ET D'ASSURANCE DE L'APPAREIL DE ET AU CENTRE DE SERVICE AGRÉÉ SONT À VOTRE CHARGE.

Garantie limitée de deux (2) ans sur tube écran*

TACP/THI garantie en outre le tube écran de ce téléviseur contre les vices de matériaux ou de fabrication pendant une période de deux (2) ans à compter de la date de l'achat au détail. PENDANT CETTE PÉRIODE, TACP/THI DÉCIDERA S'IL Y A LIEU DE RÉPARER OU D'ÉCHANGER LE TUBE ÉCRAN DÉFECTUEUX CONTRE UN NOUVEAU OU REMIS EN ÉTAT, GRATUITEMENT. SI UN TUBE ÉCRAN DÉFECTUEUX DOIT ÊTRE REMPLACÉ APRÈS LES QUATRE-VINGT-DIX (90) JOURS À COMPTER DE LA DATE D'ACHAT AU DÉTAIL INITIAL, VOUS DEVREZ PAYER LES FRAIS DE MAIN D'OEUVRE, LIÉS AU REMPLACEMENT DE LA PIÈCE. VOUS DEVEZ LIVRER LE TÉLÉVISEUR À UN CENTRE DE SERVICE TACP/THI AGRÉÉ. LES FRAIS DE TRANSPORT ET D'ASSURANCE DE L'APPAREIL DE ET AU CENTRE DE SERVICE AGRÉÉ SONT À VOTRE CHARGE.

Location d'appareils

La garantie pour des appareils loués commence à la première location ou trente (30) jours à compter de la date de livraison par la compagnie de location, selon ce qui arrive le premier.

*Appareils à usage commercial

Téléviseurs vendus et utilisés à des fins commerciales ont une garantie limitée de 90 jours pour toutes pièces, main d'oeuvre et tube écran.

Mode d'emploi et carte identificatrice

Vous devez lire attentivement le mode d'emploi avant d'utiliser ce téléviseur. Il est conseillé de remplir et de renvoyer la carte identificatrice incluse dans les dix (10) jours qui suivent l'achat du téléviseur ou sa réception comme cadeau. Ceci permettra à TACP/THI de vous fournir un service amélioré et de meilleurs produits. Le non renvoi de cette carte n'affectera pas vos droits prévus dans la garantie.





Vos responsabilités

LES GARANTIES CI-AVANT SONT SUJETTES AUX CONDITIONS SUIVANTES:

- (1) Vous devez fournir votre récépissé d'achat ou toute autre preuve de l'acquisition.
- (2) Tous les services sous garantie pour ce téléviseur doivent être effectués par un Centre de Service TACP/THI agréé.
- (3) Les garanties pour les États-Unis sont effectives seulement si le téléviseur a été acheté et utilisé aux États-Unis ou à Puerto Rico.
- (4) Les frais de main d'œuvre pour l'installation, le réglage des commandes et l'installation de système d'antenne ne sont pas couverts par cette garantie. Nous ne sommes pas responsables des problèmes de réception provenant de systèmes d'antenne inadéquats.
- (5) Les garanties ne couvrent que les vices de matériaux ou de fabrication, tel que mentionné ci-avant. Elles ne concernent pas un téléviseur ou une pièce perdu ou égaré par vous ou tout téléviseur ou pièce endommagé par une erreur d'utilisation, un accident, des dégâts causés par la foudre, des fluctuations de tension, une mauvaise installation, un entretien inadéquat ou une utilisation violant les explications fournies; torisation de TACP/THI ou les téléviseurs ou pièces dont le numéro de série a été supprimé, altéré ou rendu illisible.

Pour obtenir les services sous garantie

Après avoir suivi les étapes de dépannage de votre mode d'emploi, vous avez besoin de service :

- (1) Pour trouver le centre de service TACP/THI agréé le plus prêt :
Pour les téléviseurs achetés aux États-Unis excepté Hawaii, visitez le site web de TACP à www.toshiba.com/tacp ou appelez le 1-800-631-3811.
Pour les téléviseurs achetés à Hawaii, contactez Toshiba Hawaii Inc., 327 Kamakee Street, Honolulu, HI 96814, (808) 591-9281.
- (2) Présentez votre facture d'achat ou autre preuve d'achat à un centre de service agréé. Vous devez livrer le téléviseur au complet à un centre de service TACP/THI agréé. Les frais de transport et d'assurance du téléviseur de et au centre de service agréé sont à votre charge.

**Pour plus d'information,
visitez le site web TACP:
www.toshiba.com/tacp**

TOUTES LES GARANTIES IMPLICITES DE DROIT DE TOUS LES ÉTATS DES ÉTATS-UNIS, Y COMPRIS LES GARANTIES IMPLICITES DE QUALITÉ MARCHANDE ET D'ADAPTATION À UNE FIN PARTICULIÈRE, SONT LIMITÉES EXPRESSÉMENT À LA DURÉE DES GARANTIES LIMITÉES ÉNONCÉES CI-DESSUS. SAUF POUR CE QUI EST DES GARANTIES IMPLICITES DE DROIT, TELLES QUE LIMITÉES PAR LES PRÉSENTES, LA GARANTIE QUI PRÉCÈDE REMPLACERA TOUTES LES AUTRES REMPLACEMENT DE PIÈCES. EN AUCUN CAS, TACP/THI NE SERA TENU RESPONSABLE DE DOMMAGES INDIRECTS OU ACCESSOIRES.

Aucune personne, agent, distributeur, concessionnaire ou compagnie n'est autorisé à changer, modifier ou prolonger les termes de ces garanties de quelque façon que ce soit. Toute procédure visant à faire exécuter une obligation quelconque de TACP/THI en vertu de cette garantie ou de toute loi des États-Unis ou d'un des états, doit être entamée dans les quatre-vingt-dix (90) jours suivant la date où vous découvrez ou devriez avoir découvert la défektivité. Cette limitation ne s'applique pas aux garanties implicites de droit.

CETTE GARANTIE VOUS ACCORDE DES DROITS LÉGAUX PRÉCIS ET VOUS POUVEZ DISPOSER D'AUTRES DROITS QUI VARIENT D'UN ÉTAT À L'AUTRE. CERTAINS ÉTATS NE PERMETTENT PAS DE LIMITATION DE LA DURÉE DES GARANTIES IMPLICITES OU DU DROIT DE PRESCRIPTION D'ACTION, NE L'EXCLUSION OU LA LIMITATION DES DOMMAGES INDIRECTS OU ACCESSOIRES. IL SE PEUT DONC QUE LES DISPOSITIONS PRÉCÉDENTES NE S'APPLIQUENT PAS DANS VOTRE CAS.

FST PURE® est une marque enregistrée de Toshiba America Consumer Products Inc.



Garantie limitée destinée au Canada

Pour tous les modèles FST PURE® 24 po. et moins

Toshiba du Canada Limitée (TCL) donne les garanties limitées suivantes. CES GARANTIES LIMITÉES SONT ACCORDÉES À L'ACHETEUR INITIAL DE CE PRODUIT OU À TOUTE PERSONNE L'AYANT REÇU EN CADEAU DE L'ACHETEUR INITIAL OU D'UN CESSIONNAIRE.

LES PRODUITS ACHETÉS AUX E-U ET UTILISÉS AU CANADA NE SONT PAS COUVERTS PAR CETTE GARANTIE.

LES PRODUITS ACHETÉS AUX CANADA ET UTILISÉS AUX E.-U. NE SONT PAS COUVERTS PAR CETTE GARANTIE.

Garantie limitée de 90 jours sur la main d'œuvre*

TCL garantissent ce téléviseur et ses pièces contre vices de matériaux ou de fabrication pendant une période de quatre-vingt-dix (90) jours à compter de la date d'achat au détail. PENDANT CETTE PÉRIODE, TCL DÉCIDERA S'IL Y A LIEU DE RÉPARER OU D'ÉCHANGER TOUT TÉLÉVISEUR OU PIÈCE DÉFECTUEUX CONTRE UN NOUVEAU OU REMIS EN ÉTAT GRATUITEMENT. VOUS DEVEZ LIVRER CE TÉLÉVISEUR À UN CENTRE DE SERVICE TCL AGRÉÉ. LES FRAIS DE TRANSPORT ET D'ASSURANCE DE L'APPAREIL DE ET AU CENTRE DE SERVICE AGRÉÉ SONT À VOTRE CHARGE.

Garantie limitée d'un an (1) sur les pièces*

TCL garantie en outre les pièces de ce téléviseur contre les vices de matériaux ou de fabrication pendant une période d'un (1) an à compter de la date de l'achat au détail. PENDANT CETTE PÉRIODE, TCL DÉCIDERA S'IL Y A LIEU DE RÉPARER OU D'ÉCHANGER TOUT TÉLÉVISEUR OU PIÈCE DÉFECTUEUX CONTRE UN NOUVEAU OU REMIS EN ÉTAT, GRATUITEMENT:

SI UNE PIÈCE DÉFECTUEUSE DOIT ÊTRE REMPLACÉE APRÈS LES QUATRE-VINGT-DIX (90) JOURS À COMPTER DE LA DATE D'ACHAT AU DÉTAIL INITIAL, VOUS DEVREZ PAYER LES FRAIS DE MAIN D'OEUVRE, LIÉS AU REMPLACEMENT DE LA PIÈCE. VOUS DEVEZ LIVRER LE TÉLÉVISEUR À UN CENTRE DE SERVICE TCL AGRÉÉ. LES FRAIS DE TRANSPORT ET D'ASSURANCE DE L'APPAREIL DE ET AU CENTRE DE SERVICE AGRÉÉ SONT À VOTRE CHARGE.

Garantie limitée de deux (2) ans sur tube écran*

TCL garantie en outre le tube écran de ce téléviseur contre les vices de matériaux ou de fabrication pendant une période de deux (2) ans à compter de la date de l'achat au détail. PENDANT CETTE PÉRIODE, TCL DÉCIDERA S'IL Y A LIEU DE RÉPARER OU D'ÉCHANGER LE TUBE ÉCRAN DÉFECTUEUX CONTRE UN NOUVEAU OU REMIS EN ÉTAT, GRATUITEMENT. SI UN TUBE ÉCRAN DÉFECTUEUX DOIT ÊTRE REMPLACÉ APRÈS LES QUATRE-VINGT-DIX (90) JOURS À COMPTER DE LA DATE D'ACHAT AU DÉTAIL INITIAL, VOUS DEVREZ PAYER LES FRAIS DE MAIN D'OEUVRE, LIÉS AU REMPLACEMENT DE LA PIÈCE. VOUS DEVEZ LIVRER LE TÉLÉVISEUR À UN CENTRE DE SERVICE TCL AGRÉÉ. LES FRAIS DE TRANSPORT ET D'ASSURANCE DE L'APPAREIL DE ET AU CENTRE DE SERVICE AGRÉÉ SONT À VOTRE CHARGE.

Location d'appareils

La garantie pour des appareils loués commence à la première location ou trente (30) jours à compter de la date de livraison par la compagnie de location, selon ce qui arrive le premier.

*Appareils à usage commercial

Téléviseurs vendus et utilisés à des fins commerciales ont une garantie limitée de 90 jours pour toutes pièces, main d'œuvre et tube écran

Mode d'emploi

Vous devez lire attentivement le mode d'emploi avant d'utiliser ce téléviseur.

Vos responsabilités

LES GARANTIES CI-AVANT SONT SUJETTES AUX CONDITIONS SUIVANTES :

- (1) Vous devez fournir votre reçu d'achat ou toute autre preuve de l'acquisition.
- (2) Tous les services sous garantie pour ce téléviseur doivent être effectués par un centre de service TCL agréé.





- (3) Les garanties pour le Canada sont effectives seulement si le téléviseur a été acheté d'un marchand autorisé et utilisé au Canada.
- (4) Les frais de main d'œuvre pour l'installation, le réglage des commandes et l'installation de système d'antenne ne sont pas couverts par cette garantie. Nous ne sommes pas responsables des problèmes de réception provenant de systèmes d'antenne inadéquats.
- (5) Les garanties ne couvrent que les vices de matériaux ou de fabrication, tel que mentionné ci-avant. Elles ne concernent pas un téléviseur ou une pièce perdu ou égaré par vous ou tout téléviseur ou pièce endommagé par une erreur d'utilisation, un accident, des dégâts causés par la foudre, des fluctuations de tension, une mauvaise installation, un entretien inadéquat ou une utilisation violant les explications fournies; torisation de TCL ou les téléviseurs ou pièces dont le numéro de série a été supprimé, altéré ou rendu illisible.

Pour obtenir les services sous garantie

Après avoir suivi les étapes de dépannage de votre mode d'emploi, vous avez besoin de service :

- (1) Pour trouver le centre de service TCL agréé le plus près, visitez le site web de TCL à www.toshiba.ca
- (2) Présentez votre facture d'achat ou autre preuve d'achat à un centre de service agréé. Vous devez livrer le téléviseur au complet à un centre de service TCL agréé. Les frais de transport et d'assurance du téléviseur de et au centre de service agréé sont à votre charge.)

Pour de l'information
additionnelle, visitez le site
web de TCL : www.toshiba.ca

TOUTES LES GARANTIES IMPLICITES DE DROIT DE TOUTES LES PROVINCES DU CANADA, Y COMPRIS LES GARANTIES IMPLICITES DE QUALITÉ MARCHANDE ET D'ADAPTATION À UNE FIN PARTICULIÈRE, SONT LIMITÉES EXPRESSÉMENT À LA DURÉE DES GARANTIES LIMITÉES ÉNONCÉES CI-DESSUS. SAUF POUR CE QUI EST DES GARANTIES IMPLICITES DE DROIT, TELLES QUE LIMITÉES PAR LES PRÉSENTES, LA GARANTIE QUI PRÉCÈDE REMPLACERA TOUTES LES AUTRES REMPLACEMENT DE PIÈCES. EN AUCUN CAS, TCL NE SERA TENU RESPONSABLE DE DOMMAGES INDIRECTS OU ACCESSOIRES.

Aucune personne, agent, distributeur, concessionnaire ou compagnie n'est autorisé à changer, modifier ou prolonger les termes de ces garanties de quelque façon que ce soit. Toute procédure visant à faire exécuter une obligation quelconque de TCL en vertu de cette garantie ou de toute loi du Canada ou d'une des provinces, doit être entamée dans les quatre-vingt-dix (90) jours suivant la date où vous découvrez ou devriez avoir découvert la défectuosité. Cette limitation ne s'applique pas aux garanties implicites de droit.

CETTE GARANTIE VOUS ACCORDE DES DROITS LÉGAUX PRÉCIS ET VOUS POUVEZ DISPOSER D'AUTRES DROITS QUI VARIENT D'UN ÉTAT À L'AUTRE. CERTAINS ÉTATS NE PERMETTENT PAS DE LIMITATION DE LA DURÉE DES GARANTIES IMPLICITES OU DU DROIT DE PRESCRIPTION D'ACTION, NE L'EXCLUSION OU LA LIMITATION DES DOMMAGES INDIRECTS OU ACCESSOIRES. IL SE PEUT DONC QUE LES DISPOSITIONS PRÉCÉDENTES NE S'APPLIQUENT PAS DANS VOTRE CAS.

FST PURE® est une marque enregistrée de Toshiba America Consumer Products Inc.



TOSHIBA AMERICA CONSUMER PRODUCTS, INC.

Head Office

82 Totowa Road, Wayne, NJ 07470

Factory Service Center

1420B Toshiba Drive, Lebanon, TN 37087

TOSHIBA HAWAII, INC

Head Office

327 Kamakee Street, Honolulu, HI 96814

TOSHIBA DU CANADA LTEE.

191 McNabb Street

Markham, Ontario L3R 8H2

Imprimé en Thaïlande

TOSHIBA

3L70101A U
02/04