

LOGICOM[®]



GT 350/352/353

Manuel d'utilisation

Photo non contractuelle

A lire impérativement avant la mise en service de l'appareil.



DECLARATION DE CONFORMITE

Nous,
Logicom
74, rue de la Belle Etoile
Z.I. Paris Nord II
B.P. 58338
95941 ROISSY CDG
France

Déclarons que le produit GT 350/352/353 est en conformité avec les exigences essentielles applicables et en particulier celles de la directive 1999/5/CE suivantes :

Article 3.1a - (protection de la santé et de la sécurité de l'utilisateur):

- EN60950-1 (2006)

Article 3.1b - (exigences de protection en ce qui concerne la compatibilité électromagnétique):

- EN301489-6 V1.3.1(2008)

- EN301489-1 V1.8.1(2008)

Article 3.2 – (bonne utilisation du spectre radioélectrique de façon à éviter les interférences dommageables) :

- EN301406 V 2.1.1 (2009)

Nous déclarons que le produit GT 350/352/353 est en conformité avec les exigences liées aux normes Européennes d'interfaces lignes.

Cet appareil est destiné à la France.

Cette conformité s'entend pour autant que le produit pour lequel elle est donnée est installé et utilisé suivant les instructions fournies dans le manuel d'utilisation.

Toute modification non autorisée du produit annule cette déclaration de conformité.

Roissy, le 26 Août 2010
Bernard BESSIS
Président Directeur Général

Sommaire

1. Présentation de l'appareil	6
1.1 Caractéristiques générales	6
1.2 Précautions d'emploi.....	7
1.3 Conditions d'utilisations	8
1.4 Installation du téléphone	9
1.5 Installation des batteries rechargeables	10
1.6 Charge des batteries :.....	10
1.7 Schémas et fonctions	11
1.8 Icônes de l'écran.....	13
2 Fonctions du téléphone	14
2.1 Utilisation du clavier alphanumérique	14
2.1 Composition d'un numéro	15
2.1.1 Pré-numérotation d'un numéro.....	15
2.1.2 Composition directe	15
2.1.3 Appeler depuis le répertoire	15
2.1.4 Appeler depuis le journal des appels	15
2.1.5 Appeler depuis la liste Bis.....	15
2.1.6 Compteur d'appels	15
2.2 Effectuer un appel à partir d'une mémoire directe	16
A partir du combiné:.....	16
A partir de la base :.....	16
2.3 Répondre à un appel	16
A partir du combiné:.....	16
A partir de la base :.....	16
2.4 Boost Audio	16
2.5 Fin d'un appel	17
A partir du combiné:.....	17
A partir de la base :.....	17
2.6 Régler le volume sonore et le volume du mode main libre	17
A partir du combiné:.....	17
A partir de la base :.....	17
2.7 Mode Muet.....	17
2.8 Définir le mode silencieux	17
2.9 Activer le verrouillage du clavier	18
2.10 Recomposer le dernier numéro	18
2.10.1 Recomposer un numéro de la Liste Bis	18
2.10.2 Enregistrer un numéro de la liste Bis	18
2.10.3 Supprimer un numéro de la liste Bis	19
2.10.4 Supprimer la totalité de la liste Bis.....	19
2.11 Trouver le combiné	19
2.12 Interphonie.....	19
2.12.1 Appel interphone.....	19
2.12.2 Réception d'un appel interphone.....	20
2.12.3 Réception d'un appel externe pendant un appel interne	20

2.12.4	Transfert d'un appel externe vers un autre combiné	20
2.12.5	Conférence à trois (deux combinés en interphone + un correspondant externe)	20
3.	Répertoire alphanumérique	21
3.1	Enregistrement d'un contact (nom et numéro) dans le répertoire	21
3.2	Consulter le répertoire	21
3.3	Modifier un contact	22
3.4	Effacer un contact	22
3.5	Effacement total du répertoire	23
3.6	Vérification de la capacité du répertoire.....	23
4	Réglages du combiné	24
4.1	Réglages de l'horloge.....	24
4.1.1	Changer le format de date	24
4.1.2	Changer le Format de l'heure.....	24
4.1.3	Réglage de l'heure	24
4.1.4	Réglage de la date	24
4.2	Réglage de l'alarme	25
4.3	Enregistrer un numéro dans une mémoire directe.....	25
4.4	Mémo vocal	26
4.4.1	Lire un mémo vocal	26
4.4.2	Enregistrer un mémo vocal	26
4.4.3	Programmer la lecture d'un mémo vocal.....	26
4.4.4	Modifier le code PIN du MEMO VOCAL.....	27
4.5	Réglages de la sonnerie	27
4.5.1	Réglage de la mélodie de la sonnerie pour les appels externes	27
4.5.2	Réglage de la mélodie de la sonnerie pour les appels internes	27
4.5.3	Réglage du volume de la sonnerie	28
4.6	Activer/Désactiver les alertes sonores	28
4.7	Sélectionner une base	28
4.8	Réglage de la langue du combiné.....	28
4.9	Renommer le combiné	29
4.10	Affichage.....	29
4.11	Décroché automatique.....	29
5	Réglages de la base	29
5.1	Réglage de la mélodie de la sonnerie.....	29
5.2	Réglage du volume de la sonnerie	30
5.3	Annuler un combiné	30
5.4	Changer le mode de numérotation	30
5.5	Touche R.....	31
5.6	Conférence directe	31
5.7	Modifier le code PIN.....	32
6.	Définir un numéro de composition rapide.....	32
6.1	Ajouter ou modifier un numéro de composition rapide	32
6.2	Supprimer un numéro de composition rapide.....	33
7	Présentation du nom et/ou du numéro.....	33
7.1	Consulter le journal des appels	33

7.2 Enregistrer un contact depuis le journal vers le répertoire	34
7.3 Supprimer un appel dans le journal	34
7.4 Supprimer tous les appels du journal.....	34
7.5 Afficher la date et l'heure d'appel.....	35
7.6 Définir le type d'appels visibles dans le journal des appels	35
8 La messagerie vocale de FRANCE TELECOM	35
8.1 Accès direct à la messagerie vocale	35
8.2 Modifier le numéro pour accéder à la messagerie vocale	36
9. Association	36
10. Réinitialiser votre téléphone	37
12- En cas de problèmes.....	38
11. Procédure pour contacter le S.A.V.....	38
12. Champ d'application de la garantie.....	39

1. Présentation de l'appareil

1.1 Caractéristiques générales

Ses caractéristiques techniques principales sont :

Téléphone

- Ecran LCD 3 lignes (1 ligne alphanumérique + 2 lignes d'icônes).
- Main libre sur le combiné.
- Présentation du nom et du numéro.
- Journal des appels (10 noms & numéros).
- Effacement total ou sélectif des appels.
- Recomposition de l'un des 5 derniers numéros composés.
- Répertoire alphanumérique de 20 contacts (noms et numéros).
- 4 mémoires à accès direct sur la base dont 2 accessibles à partir du combiné.
- Choix de 5 sonneries polyphoniques et 5 sonneries normales sur le combiné.
- Volume de la sonnerie réglable sur le combiné (5 niveaux + Off).
- Volume d'écoute réglable sur le combiné (5 niveaux).
- Affichage de la durée de conversation.
- Personnalisation du nom d'un combiné.
- Indicateur visuel d'appel reçu.
- Menu multi langues (4 langues).
- Verrouillage du clavier.
- Autonomie : 100 heures en veille / 10 heures en communication.
- Portée : 50 mètres en intérieur et 300 mètres en champ libre.

Multicombiné

- Compatible GAP.
- Possibilité d'associer jusqu'à 5 combinés sur la même base.
- Possibilité d'associer jusqu'à 4 bases sur le même combiné.
- Appel interphone entre 2 combinés.
- Conférence à 3 (2 internes + 1 externe).
- Transfert d'un appel vers un autre combiné.

1.2 Précautions d'emploi

- Lire attentivement les instructions données.
 - Utiliser uniquement l'adaptateur secteur fourni.
 - Ne pas installer l'appareil dans un endroit sensible à la poussière ou susceptible de subir des perturbations dues à des vibrations ou à des chocs.
 - Ne pas mettre votre appareil à côté d'une source magnétique (télévision, enceintes, etc.) sous risque de perturbations.
 - Ne jamais verser de liquide sur l'appareil sous risque de court circuit.
 - Ne pas placer la base près d'un endroit humide.
 - Ne jamais démonter l'appareil.
 - Débrancher la connexion du téléphone avant de débrancher la prise électrique.
 - Débrancher immédiatement un appareil endommagé et le faire réparer dans un service après-vente agréé.
 - Après avoir déplacé l'appareil, commencer par rebrancher la prise électrique.
 - Ne rien mettre sur le cordon électrique, éviter que des personnes puissent marcher dessus.
 - Éviter de brancher trop d'appareils sur la même source de courant.
 - Ne jamais installer durant un orage.
 - Ne jamais toucher des fils de téléphone dénudés, à moins qu'ils soient débranchés.
 - Débrancher l'appareil avant de le nettoyer, ne pas utiliser de nettoyeurs ou d'aérosols, utiliser un chiffon légèrement humide.
 - Ne pas placer l'appareil sur un élément non stable, il ne doit pas tomber cela causerait de sérieux dommages.
 - En l'absence d'alimentation secteur ou en cas de coupure secteur, l'appareil n'est plus fonctionnel. Vous ne pourrez pas passer ou recevoir d'appel en cas d'urgence.
- Pour cette raison, il est recommandé d'utiliser en complément un poste téléphonique conventionnel.
- Conserver précieusement ce manuel d'utilisation pour toute référence future.

IMPORTANT :

- 1) N'utiliser que le type de batteries fournies.
- 2) Ne pas jeter les batteries au feu ou dans une poubelle. Renseignez-vous auprès de votre revendeur pour connaître les dispositions spéciales pour leur recyclage.
- 3) Ne pas ouvrir les batteries, l'électrolyte qu'elles contiennent est corrosif, et pourrait causer des brûlures aux mains, à la peau et aux yeux et serait toxique si on l'avalait.

	<p>Votre produit est conçu et fabriqué avec des matériels et des composants de qualité supérieure qui peuvent être recyclés et réutilisés. Ce symbole signifie que les équipements électriques et électroniques en fin de vie doivent être éliminés séparément des ordures ménagères. Nous vous prions donc de confier cet équipement à votre centre local de collecte/recyclage.</p> <p>Dans l'Union Européenne, il existe des systèmes sélectifs de collecte pour les produits électriques et électroniques usagés.</p>
---	---

1.3 Conditions d'utilisations

- L'appareil n'est pas connectable à un schéma d'alimentation **IT**.
- L'appareil est alimenté par un adaptateur secteur AC/DC, conforme à la norme EN 60950, branché sur une prise 100-240 V AC 50/60Hz.
- L'adaptateur servant de dispositif de sectionnement, le socle de prise de courant doit être installé à proximité de l'appareil et doit être aisément accessible.
- La connexion à la ligne téléphonique répond au niveau de sécurité **TRT-3**.
- L'entrée d'alimentation répond au niveau de sécurité **TBTS**.
- La sécurité électrique correspond aux vérifications **EN 60950**.
- La température maximale d'utilisation est de 35° C.
- Cet appareil utilise des bandes de fréquences radio dont l'utilisation est harmonisée dans l'ensemble de la communauté européenne.
- Le marquage des équipements terminaux attestés conformes se situe sous la base.
- Le test pour le SAR n'est pas nécessaire pour les produits ayant une puissance inférieure ou égale à 20 mW. Ce produit ayant une puissance moyenne inférieure à cette limite, il n'est donc pas concerné par ce test.

1.4 Installation du téléphone

1- Choisissez un emplacement approprié pour la base. Assurez-vous que ce n'est pas près d'un autre téléphone, ni d'un appareillage électrique (ordinateur, télévision, etc.) pour éviter les interférences.

2- Connecter la fiche de l'adaptateur secteur dans la prise modulaire située derrière la base.

3- Connecter l'adaptateur secteur à la prise de courant 100-240 V AC 50/60Hz.

4- Connecter le cordon téléphonique dans la prise modulaire située derrière la base et l'autre extrémité à votre prise téléphonique murale.

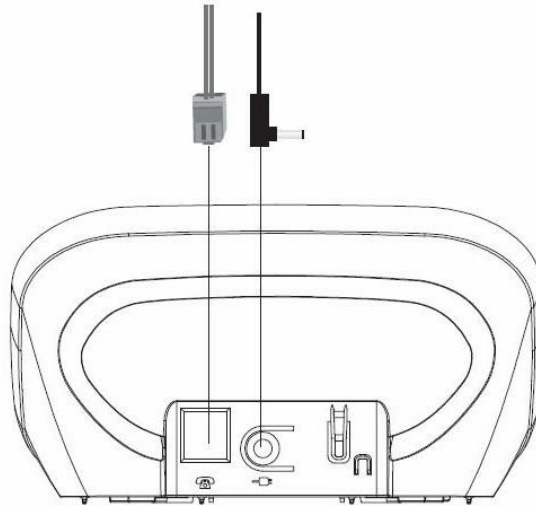

Utilisez uniquement les adaptateurs d'alimentation fournis pour la base.

Information sur l'adaptateur d'alimentation :

Pour la base :

Modèle: S004LV0600045, entrée 100-240V 50/60Hz 150mA AC, sortie 6VDC 450mA.

Pour le chargeur :

Modèle: S004LV0600030, entrée 100-240V 50/60Hz 150mA AC, sortie 6VDC 300mA.

1.5 Installation des batteries rechargeables

- 1- Ouvrir le compartiment des batteries.
- 2- Insérer les 2 batteries dans le compartiment en respectant les polarités.
- 3- Fermer le compartiment des batteries.

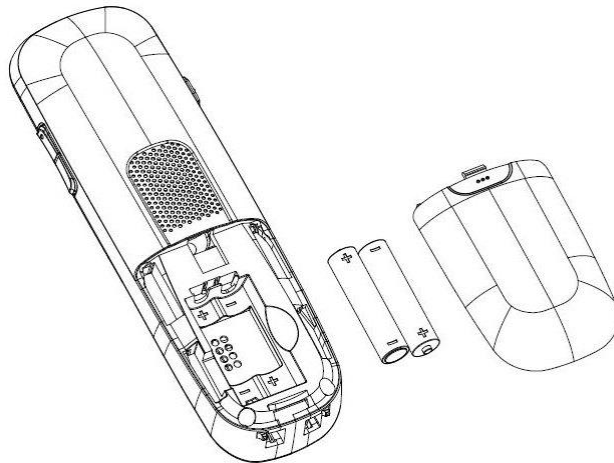

Utilisez uniquement des **batteries rechargeables** NiMH. Note = 400mAH. Type AAA.

1.6 Charge des batteries :

- Poser le combiné sur le support de charge, Un signal de confirmation est émis.
- Laisser les batteries se charger sans interruption pendant au moins 14 heures.

Remarque : Lorsque le combiné est en charge, l'icône  défile en permanence. Il ne défile pas si la batterie est déjà chargée.

Attention : Si vous ne laissez pas votre combiné se charger durant 14 heures pour la première fois, il ne fonctionnera pas au maximum de ses capacités.

La garantie ne prendra pas effet pour les problèmes de dysfonctionnement dus à une charge incomplète lors de la première utilisation.

1.7 Schémas et fonctions

Téléphone :

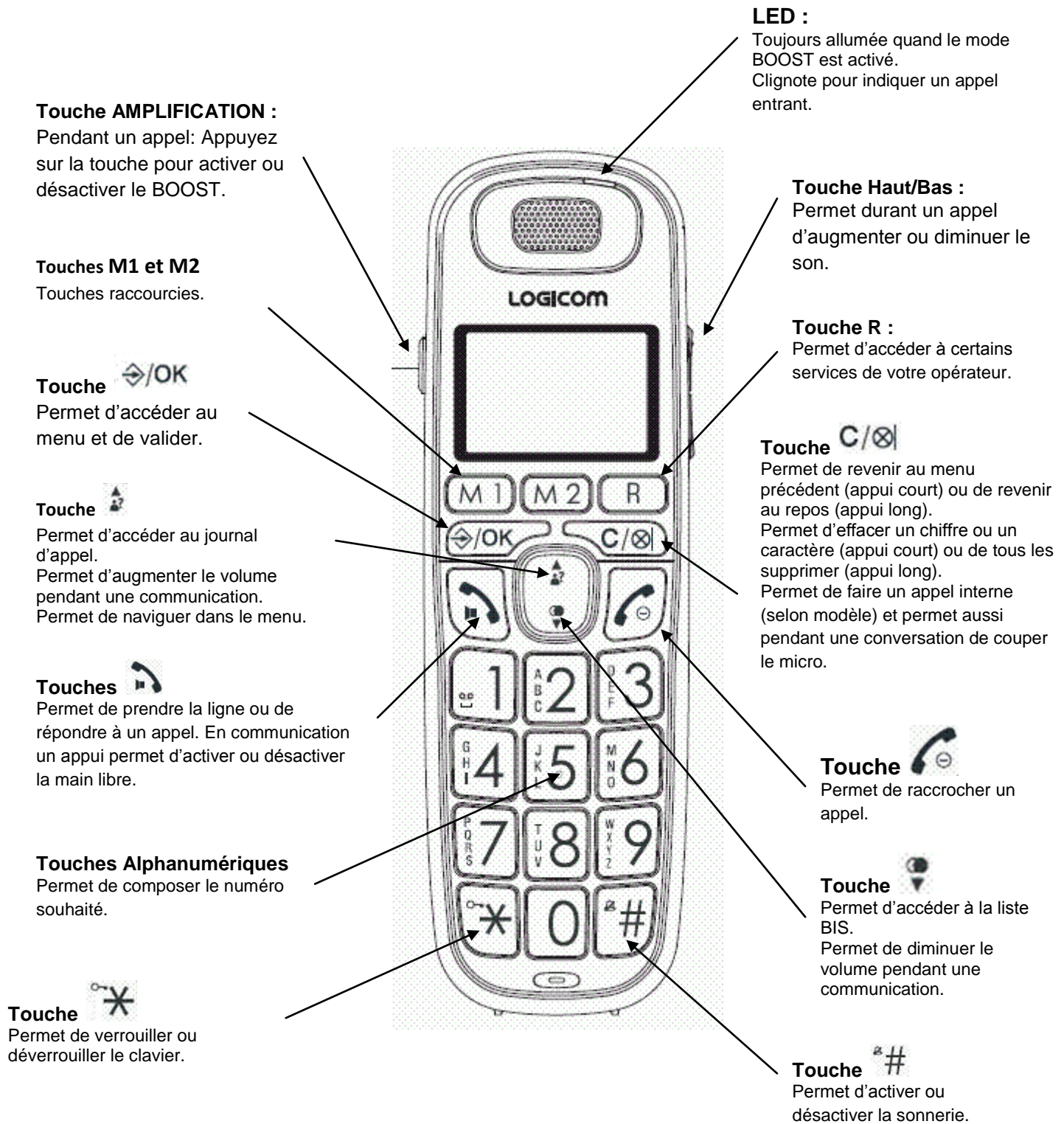

Base :

Touche

Permet de faire un appel combiné (appui court).
Permet d'associer un combiné sur la base (appui long).

Mémoires directes M1/M2

Permet d'appeler les numéros enregistrés associés.

Touche VOL -

En mode haut-parleur sur la base, permet de diminuer le volume.

Mémoires directes M3/M4

Permet d'appeler les numéros enregistrés associés.

Touche VOL +

En mode haut-parleur sur la base, permet d'augmenter le volume.

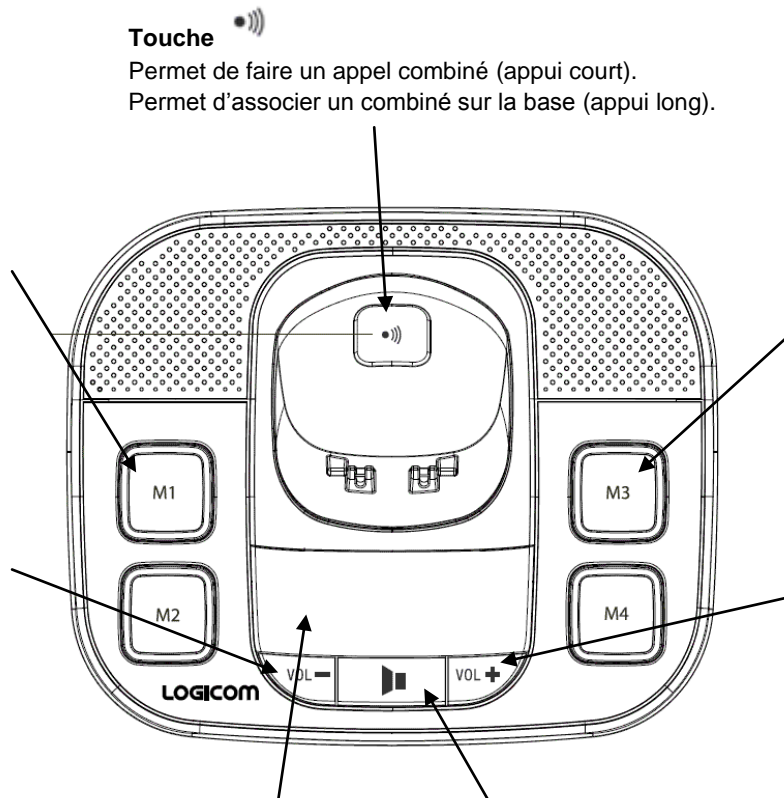

Afficheur

En mode veille: Affiche l'état de l'horloge.

"- -" clignote si l'horloge n'est pas définie.

":" Clignote lorsque l'horloge est réglée et en cours d'exécution.

Pendant le réglage du volume du haut parleur de la base: Les deux chiffres du milieu indiquent le niveau du volume (L1 ~ L8).

Touche (lumineuse)

En mode veille, permet d'activer / désactiver la main libre de la base.









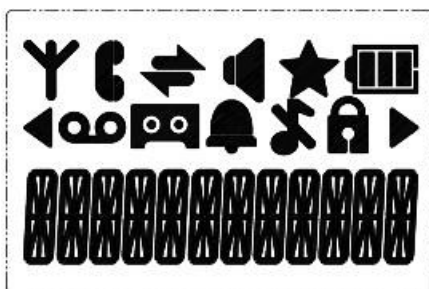





Appuyez sur la touche pour répondre à un appel sans utiliser le combiné.

Appuyez sur la touche pour rejoindre une conversation (plusieurs

1.8 Icônes de l'écran

L'écran du combiné permet de visualiser les fonctions du téléphone



	S'affiche pour indiquer que le combiné est dans le champ de portée de la base. Clignote quand le combiné est hors de portée de la base.
	Clignote lors d'un appel entrant. S'affiche pendant la communication.
	S'affiche lorsque la main libre est allumée.
	Clignote lors d'un appel interne ou si un appel est mis en attente.
	Indique un nouvel appel (non lu) dans le journal.
	Indique que la sonnerie est désactivée.
	S'affiche quand l'alarme est activée.
	Indique que le clavier est verrouillé.
	S'affiche lorsqu'il y a présence d'au moins un appel non lu (messagerie vocale de France Télécom).
	S'affiche quand il y a des numéros cachés à gauche.
	S'affiche quand il y a des numéros cachés à droite.
	Indicateur de batterie à pleine puissance.
	Indicateur de batterie à 2/3.
	Indicateur de batterie à 1/3.
	Clignote lorsque le niveau de batterie est faible.

2 Fonctions du téléphone

2.1 Utilisation du clavier alphanumérique

Certaines fonctions telles que le répertoire nécessitent l'utilisation du clavier alphanumérique. Le clavier se met automatiquement en mode alphanumérique lorsque vous entrez dans une de ces fonctions.

Pour saisir une lettre, appuyez sur la touche correspondante au clavier autant de fois que nécessaire.

Exemples :

- Pour saisir un « **A** », appuyez une fois sur 2.
- Pour saisir un « **B** », appuyez deux fois sur 2.
- Pour saisir un « **A** » puis un « **B** » à la suite, saisir « **A** » puis attendre que le curseur soit passé au caractère suivant, puis saisir un « **B** ».
- Pour saisir un espace, appuyer une fois sur la touche 1.

Les caractères principaux disponibles sont réunis dans ce tableau :

Touches	1 ^{er} Appui	2 ^{ème} Appui	3 ^{ème} Appui	4 ^{ème} Appui	5 ^{ème} Appui
1	ESPACE	-	1		
2	A	B	C	2	
3	D	E	F	3	
4	G	H	I	4	
5	J	K	L	5	
6	M	N	O	6	
7	P	Q	R	S	7
8	T	U	V	8	
9	W	X	Y	Z	9
0	0				



Remarque : Des caractères spéciaux sont disponibles avec les touches * et #.

2.1 Composition d'un numéro

2.1.1 Pré-numérotation d'un numéro

Saisissez le numéro de téléphone et appuyez sur  pour composer le numéro, appuyez à nouveau sur  pour activer la main libre. Appuyez sur  pour effacer la saisie.

2.1.2 Composition directe





Appuyez sur  pour prendre la ligne et saisir le numéro de téléphone. Appuyez de nouveau sur  pour activer la main libre.

2.1.3 Appeler depuis le répertoire





Appuyez sur  pour accéder à la liste des contacts et sélectionnez l'entrée « répertoire ».

Appuyez sur  pour composer le numéro sélectionné, appuyez à nouveau pour activer la main libre.

2.1.4 Appeler depuis le journal des appels

Appuyez sur  pour accéder au journal des appels, et sélectionner le numéro désiré à l'aide des touches  et . Appuyez sur  pour composer le numéro sélectionné. Appuyez à nouveau pour activer la main libre.

2.1.5 Appeler depuis la liste Bis

Appuyez sur  pour accéder à la liste Bis, et sélectionner le numéro désiré à l'aide des touches  et . Appuyez sur  pour composer le numéro sélectionné. Appuyez à nouveau pour activer la main libre.

Note : Les numéros indiqués comme **SECRET** ne peuvent être appelés.

2.1.6 Compteur de durée de communication

Votre combiné affiche automatiquement la durée de chaque appel. Le compteur de durée de communication reste affiché 5 secondes après la fin de la communication. Le format est affiché en heures, minutes et secondes (HH: MM: SS).

2.2 Effectuer un appel à partir d'une mémoire directe

A partir du combiné:

En mode veille, appuyez et maintenez la touche **M1 ou M2** pour composer le numéro pré-enregistré de la touche sélectionnée.

OU

Appuyez sur , puis appuyez et maintenez touche **M1 ou M2** pour composer le numéro pré-enregistré de la touche sélectionnée.

Vous devez définir le numéro d'accès direct en premier. Pour cela, veuillez vous reporter à la section 4.3 pour plus de détails.

Si aucun numéro n'est stocké, vous entendrez des bips.

A partir de la base :

En mode veille, appuyez sur la touche **M1 ou M2 ou M3 ou M4** pour composer le numéro pré-enregistré de la touche sélectionnée.

Vous devez définir le numéro d'accès direct en premier. Pour cela, veuillez vous reporter à la section 4.3 pour plus de détails.

Note : Les mémoires M1 et M2 de la base correspondent aux mémoires M1 et M2 du combiné.

2.3 Répondre à un appel

A partir du combiné:

Si le combiné n'est pas sur la base de chargement:

Lorsque le téléphone sonne, appuyez sur  pour répondre à un appel, appuyez à nouveau pour activer la main libre.

Si le combiné est sur la base de chargement et si la fonction **REP AUTO** est réglé sur ON (dans les réglages du combiné), lorsque le téléphone sonne, saisissez le combiné pour répondre à un appel.



A partir de la base :

Lorsque le téléphone sonne, la LED de la base clignote. Appuyez sur la  pour répondre à l'appel.

2.4 Boost Audio

La fonction Boost audio vous permet d'amplifier le volume de l'écouteur du combiné pour compenser la sensibilité limitée de l'oreille.

1. Pour activer la fonction Boost audio, appuyez sur la touche **Amplification** sur le côté gauche du combiné à n'importe quel moment pendant un appel.

2. Lorsque la fonction de Boost audio est activée, appuyez sur  et  pour augmenter ou diminuer le volume de l'écouteur au sein de la gamme de fréquences spécifiques fixés dans l'égaliseur.

3. Pour désactiver la fonction Boost audio, appuyez à nouveau sur la touche **Amplification**.

La fonction de Boost audio sera automatiquement désactivée lorsque l'appel sera terminé.

2.5 Fin d'un appel

A partir du combiné:

Appuyez sur  pour terminer l'appel.

OU

Déposez le combiné sur la base pour mettre fin à l'appel.

A partir de la base :

Appuyer sur la  pour mettre fin à l'appel.

2.6 Régler le volume sonore et le volume du mode main libre

Il y a 5 niveaux (volume 1 à volume 5) à choisir pour le volume sonore du combiné et celui du mode main libre.

A partir du combiné:

Pendant un appel:

Appuyez sur les **Touches Haut/Bas** sur le côté droit du combiné pour sélectionner le volume de 1 à 5.

Le réglage actuel est affiché.

Lorsque vous terminez l'appel, le réglage restera au dernier niveau sélectionné.

A partir de la base :

Pendant un appel:

Appuyez sur les **Touches VOL + et VOL -** pour sélectionner le volume de 1 à 8.

Lorsque vous terminez l'appel, le réglage restera au dernier niveau sélectionné.

2.7 Mode Muet

Lors d'une conversation, vous pouvez à tout moment couper le micro pour ne pas être entendu par votre interlocuteur.

Pendant un appel:

Appuyez sur  pour couper le micro et **MUET** s'affiche sur l'écran. Votre correspondant ne vous entend pas.

Appuyez à nouveau sur  pour réactiver le microphone.

2.8 Définir le mode silencieux

En mode veille, appuyez et maintenez la touche  pour désactiver la sonnerie du combiné. L'icône



 s'affiche alors sur l'écran.

En mode silencieux, appuyez et maintenez la touche  pour réactiver la sonnerie du combiné.

L'icône  disparaîtra.

2.9 Activer le verrouillage du clavier

En mode veille, appuyez et maintenez  pour activer le verrouillage du clavier.  est alors affiché sur l'écran.

En mode verrouillage du clavier, appuyez et maintenez  pour désactiver le verrouillage du clavier.  disparaîtra de l'écran.

Note: Lorsque le clavier est verrouillé, vous pouvez toujours composer le numéro d'urgence.



2.10 Recomposer le dernier numéro

Vous pouvez rappeler jusqu'à 10 derniers numéros appelés. Si vous avez enregistré un nom dans le répertoire à un numéro, le nom sera affiché à la place. Le numéro le plus récent s'affiche en dernier en haut de la liste de recomposition.

2.10.1 Recomposer un numéro de la Liste Bis











- En mode veille, appuyez sur  pour accéder à la liste Bis.

Remarques: Si dans la liste Bis est affiché le nom d'un contact, appuyez sur  pour afficher le numéro de ce contact.

- Appuyez sur  et  pour parcourir la liste Bis.
- Appuyez sur  pour composer le numéro sélectionné.







Note: S'il n'y a pas de numéros dans la liste Bis, l'écran affiche **VIDE**.

2.10.2 Enregistrer un numéro de la liste Bis









- En mode veille, appuyez sur  pour accéder à la liste Bis.
- Appuyez sur  et  pour parcourir la liste Bis.
- Appuyez sur /OK puis sur  ou  pour sélectionner **AJOUTER**.
- Appuyez sur /OK pour entrer le nom.
- Appuyez sur /OK pour enregistrer le numéro dans le répertoire.
- Appuyez sur /OK pour sélectionner la sonnerie associée à ce numéro.
- Appuyez sur /OK pour confirmer.

Note : Les numéros d'urgences commençant par 15, 17, 18, 112, 115, 116 000, 119 ne sont pas mémorisés dans la liste BIS.

2.10.3 Supprimer un numéro de la liste Bis





- En mode veille, appuyez sur  pour accéder à la liste Bis.
- Appuyez sur  et  pour parcourir la liste Bis.
- Appuyez sur  et  ou  pour sélectionner **SUPPRIMER**.
- Appuyez sur  pour confirmer.

2.10.4 Supprimer la totalité de la liste Bis

- En mode veille, appuyez sur  pour accéder à la liste Bis.
- Appuyez sur  et  pour parcourir la liste Bis.
- Appuyez sur  et  ou  pour sélectionner **SUP TOUT**.
- Appuyez sur  pour confirmer.
- Appuyez sur  pour confirmer à nouveau.

2.11 Trouver le combiné

Vous pouvez localiser le combiné en appuyant sur la touche  sur la base. Tous les combinés enregistrés sur la base produisent une alerte sonore permettant de localiser le combiné, et **APPEL BASE** s'affiche sur l'écran.



Vous pouvez arrêter la recherche des combinés en appuyant sur ,  ou  sur n'importe quel combiné ou la touche  sur le socle.

Note: S'il ya un appel entrant pendant la recherche d'un combiné, le téléphone sonne à l'appel entrant.



2.12 Interphonie

Les fonctions suivantes sont accessibles uniquement si vous possédez au moins 2 combinés associés avec votre base (produit vendu en pack, GT352 et GT353).

2.12.1 Appel interphone



- Le combiné est au repos (aucune tonalité)
- Appuyez sur la touche .
- Sélectionnez le numéro du combiné que vous voulez appeler.
- Le combiné appelé affichera le numéro du combiné appelant.
- Appuyez sur la touche  pour répondre.
- A la fin de la communication, appuyez sur la touche  ou raccrochez le téléphone sur sa base.

2.12.2 Réception d'un appel interphone



- Le combiné appelé sonne.
- **APPEL DE X** s'affiche sur l'écran.
- Appuyez sur la touche 
- Parlez avec votre correspondant interne.
- A la fin de la communication, appuyez sur la touche 

2.12.3 Réception d'un appel externe pendant un appel interne

Quand vous recevez un appel extérieur pendant un appel interphone, des bips sont émis dans les écouteurs des combinés en interphone.



- Vous êtes en communication interphone.
- Appuyez sur la touche  pour pouvoir prendre l'appel externe.
- La communication avec le correspondant interne est automatiquement terminée.
- A la fin de la communication, appuyez sur la touche 

2.12.4 Transfert d'un appel externe vers un autre combiné

- Vous conversez avec un correspondant externe.
- Appuyez sur la touche .
- Saisissez le numéro du combiné vers lequel vous désirez faire le transfert.
- Dès que votre correspondant interne décroche, appuyez sur la touche 
- Votre correspondant externe est en communication avec votre correspondant interne.

2.12.5 Conférence à trois (deux combinés en interphone + un correspondant externe)

Vous pouvez converser simultanément avec un correspondant interne et un correspondant externe.

- **Vous êtes en ligne avec un correspondant externe.**
- Appuyez sur la touche 
- **INTERCOM** sera affiché sur l'écran
- Appuyez sur la touche 
- Dès que votre correspondant interne décroche, maintenir enfoncée la touche  jusqu'à ce que s'affiche le mot **CONFERENCE** sur l'écran.
- Vous êtes en conférence à trois.

Note : Si **IMPOSSIBLE** s'affiche c'est que le numéro du combiné n'est pas associé sur la base.







3. Répertoire alphanumérique

3.1 Enregistrement d'un contact (nom et numéro) dans le répertoire





Vous pouvez enregistrer jusqu'à 20 contacts dans le répertoire alphanumérique.

Chaque contact peut comporter un nom de 12 caractères et un numéro de 20 chiffres.













Pour enregistrer un nouveau contact (numéro et nom) dans le répertoire, suivre les manipulations suivantes :

- Le combiné est au repos (aucune tonalité).
- Appuyez sur la touche /OK
- **REPertoire** s'affiche sur l'écran
- Appuyez sur la touche /OK
- **VIDE** s'affiche sur l'écran
- Appuyez sur la touche /OK
- **AJOUTER** s'affiche sur l'écran
- Appuyez sur la touche /OK
- **NOM** s'affiche sur l'écran
- Saisissez le nom à mettre en mémoire en utilisant le clavier alphanumérique
- Appuyez sur la touche /OK
- **NUMERO** s'affiche sur l'écran
- Composez le numéro à mettre en mémoire
- Appuyez sur la touche /OK
- Affectez une sonnerie au contact.
- Appuyez sur la touche /OK
- Un bip sonore vous informe que votre contact a été enregistré.









3.2 Consulter le répertoire

- Le combiné est au repos (aucune tonalité)
 - Appuyez sur la touche /OK
 - **REPertoire** s'affiche sur l'écran
 - Appuyez sur la touche /OK
 - Le premier contact s'affiche sur l'écran
 - Utilisez les touches  et  pour consulter les autres contacts
- Ou**
- Appuyez sur la première lettre du nom recherché







3.3 Modifier un contact

- Le combiné est au repos (aucune tonalité)
- Appuyez sur la touche 
- **REPertoire** s'affiche sur l'écran
- Appuyez sur la touche 
- Le premier contact s'affiche sur l'écran
- Utilisez les touches  et  pour sélectionner le contact que vous souhaitez modifier
- Appuyez sur la touche 
- **Ajouter** s'affiche sur l'écran
- Utilisez les touches  et  pour sélectionner **Modifier** puis appuyez sur la touche 
- Appuyez sur la touche  pour effacer caractère par caractère le nom affiché puis utilisez les touches du clavier alphanumériques pour effectuer des modifications.
- Appuyez sur la touche  pour enregistrer les modifications du nom
- Appuyez sur la touche  pour effacer chiffre par chiffre le numéro affiché puis utilisez les touches du clavier alphanumérique pour effectuer des modifications.
- Appuyez sur la touche  pour enregistrer vos modifications du numéro.
- Affectez une sonnerie au contact.
- Un bip sonore vous informe que les modifications que vous avez effectuées ont été enregistrées.
- Appuyez sur la touche  pour revenir au menu précédent.

3.4 Effacer un contact







- Le combiné est au repos (aucune tonalité)
- Appuyez sur la touche 
- **REPertoire** s'affiche sur l'écran
- Appuyez sur la touche 
- Le premier contact s'affiche sur l'écran
- Utilisez les touches  et  pour sélectionner le contact que vous souhaitez effacer.
- Appuyez sur la touche 
- **Ajouter** s'affiche sur l'écran
- Utilisez les touches  et  pour sélectionner **SUPPRIMER**
- Appuyez sur la touche 
- Un bip sonore vous informe que le contact a été effacé.
- Appuyez sur la touche  pour revenir au menu précédent.

3.5 Effacement total du répertoire

- Le combiné est au repos (aucune tonalité)
- Appuyez sur la touche 
- **REPertoire** s'affiche sur l'écran
- Appuyez sur la touche 
- Le premier contact s'affiche sur l'écran
- Appuyez sur la touche 
- **AJOUTER** s'affiche sur l'écran
- Utilisez les touches  et  pour sélectionner **SUP.TOUT**
- Appuyez sur la touche 
- Un bip sonore vous informe que tous les contacts du répertoire ont été effacés
- Appuyez sur la touche  pour revenir au repos.

3.6 Vérification de la capacité du répertoire

Vous pouvez vérifier la capacité du répertoire dans le téléphone.

- Appuyez sur 
- **REPertoire** s'affiche sur l'écran
- Appuyez sur  pour accéder à la liste des contacts
- Appuyez sur  pour accéder au menu
- **AJOUTER** s'affiche sur l'écran, à l'aide des touches  et  choisissez **CAPACITE**.
- Appuyez sur  pour confirmer.









4 Réglages du combiné

Votre téléphone est livré avec une sélection de paramètres que vous pouvez modifier pour personnaliser votre téléphone comme vous le souhaitez.









4.1 Réglages de l'horloge

Si vous êtes abonné à la présentation du nom ou du numéro de France Télécom, la date (jour/mois) et l'heure sont actualisées automatiquement à chaque appel.









4.1.1 Changer le format de date

- Appuyez sur  puis  et  pour sélectionner **DATE/HEURE**.
- Appuyez sur  puis  et  pour sélectionner **FORMAT DATE**.
- Appuyez sur  et  pour sélectionner votre format désiré (**JJ-MM-AA** ou **MM-JJ-AA**).
- Appuyez sur  pour confirmer.









4.1.2 Changer le Format de l'heure

- Appuyez sur  puis  et  pour sélectionner **DATE/HEURE**.
- Appuyez sur  puis  et  pour sélectionner **FORMAT HRS**.
- Appuyez sur  et  pour sélectionner votre format désiré (**12 HR** ou **24 HR**).
- Appuyez sur  pour confirmer.

4.1.3 Réglage de l'heure







- Appuyez sur  puis  et  pour sélectionner **DATE/HEURE**.
- Appuyez sur  puis  et  pour sélectionner **REGL HEURE**.
- Appuyez sur  pour régler les heures et les minutes. Dépend du format sélectionné au chapitre 7.1.2.
- Appuyez sur  pour confirmer.

4.1.4 Réglage de la date

- Appuyez sur  puis  et  pour sélectionner **DATE/HEURE**.
- Appuyez sur  puis  et  pour sélectionner **REGL DATE**.
- Appuyez sur  pour régler le mois et le jour. Dépend du format sélectionné au chapitre 7.1.1
- Appuyez sur  pour confirmer.



4.2 Réglage de l'alarme

Si l'alarme est activée, celle-ci se déclenchera quotidiennement à l'heure de réveil réglée. Si la fonction Snooze est activée, lorsque l'alarme se déclenchera, même si vous la coupez sur le moment, elle se déclenchera toutes les 7 minutes.

- Appuyer sur la touche /OK
- Utiliser les touches  et  pour sélectionner **ALARME**
- Appuyer sur la touche /OK
- Utiliser les touches  et  pour sélectionner soit :



ou

« **ON** » pour activer l'alarme

- Appuyer sur la touche /OK
- Régler l'heure du réveil (saisir les heures puis les minutes)
- Appuyer sur la touche /OK
- « **SNOOZE** » s'affiche sur l'écran
- « **ON** » pour activer cette fonction

ou

« **OFF** » pour désactiver cette fonction







- Appuyer sur la touche /OK
- Un bip sonore vous informe que l'heure du réveil a été enregistrée.
- Maintenir enfoncée 2 secondes la touche  pour revenir au repos.
- L'icône  s'affiche sur l'écran de repos indiquant que l'alarme est activée

Remarque : Appuyer sur la touche  pour couper l'alarme lorsqu'elle se déclenche.

4.3 Enregistrer un numéro dans une mémoire directe

Il y a 4 mémoires directes (de M1 à M4) sur la base et 2 mémoires directes (M1 et M2) sur le combiné.

Note : Les mémoires M1 et M2 de la base correspondent aux mémoires M1 et M2 du combiné.

- Appuyez sur /OK puis  et  pour sélectionner **MEM DIRECT.**
- Appuyez sur /OK puis  et  pour sélectionner la touche mémoire directe désirée.
- Appuyez sur /OK pour entrer le numéro que vous souhaitez stocker.











Note: Si un numéro a été enregistré dans la mémoire déjà sélectionnée, le numéro précédemment enregistré sera affiché. Vous pouvez utiliser les touches de numérotation pour modifier le numéro.

- Appuyez sur /OK pour confirmer.











4.4 Mémo vocal

Vous pouvez enregistrer des mémos. Le mémo sera lu automatiquement par le combiné à l'heure réglée.



4.4.1 Lire un mémo vocal

- Appuyez sur  puis  et  pour sélectionner **MEMOPROG**.
 - Appuyez sur  puis  et  pour sélectionner **MEMO P 1** ou **MEMO P 2**.
 - Appuyez sur  puis  et  pour sélectionner **LIRE ANN**.
 - Appuyez sur  pour écouter le mémo.
- Remarque: Si aucun mémo n'est enregistré, l'affichage indique **VIDE**.













4.4.2 Enregistrer un mémo vocal

- Appuyez sur  puis  et  pour sélectionner **MEMOPROG**.
- Appuyez sur  puis  et  pour sélectionner **MEMO P 1** ou **MEMO P 2**.
- Appuyez sur  puis  et  pour sélectionner **ENR MSG**.
- Appuyez sur  et parler dans le combiné après le signal sonore pour enregistrer le mémo.

Note: S'il ya déjà un mémo enregistré, l'affichage indique **NOUVEAU?**.

- Appuyez sur  pour enregistrer le mémo.
- Appuyez sur  pour enregistrer, et appuyer sur  pour finir l'enregistrement.

4.4.3 Programmer la lecture d'un mémo vocal













- Appuyez sur  puis  et  pour sélectionner **MEMOPROG**.
- Appuyez sur  puis  et  pour sélectionner **MEMO P 1** ou **MEMO P 2**.
- Appuyez sur  puis  et  pour sélectionner **ON / OFF**.
- Appuyez sur  pour sélectionner et  et  pour choisir entre **JOURNALIER**, **1 FOIS** ou **OFF**.
- Appuyez sur  pour confirmer.

Si vous avez sélectionné **JOURNALIER** ou **1 FOIS**, entrez l'heure au format 24 HR pour régler l'heure à laquelle vous souhaitez que le mémo soit lu.

Si vous avez sélectionné **OFF**, et s'il y a un mémo prédéfinie par l'utilisateur, le réglage de la date / heure sera supprimé, mais la note enregistrée sera conservé. Vous pouvez le mettre en marche pour la prochaine utilisation.

4.4.4 Modifier le code PIN du MEMO VOCAL













Lorsque vous accédez à votre ligne à distance, vous devez saisir le code PIN MEMO VOCAL. Vous pouvez modifier ce code PIN par le menu.

- Appuyez sur  puis  et  pour sélectionner **MEMOPROG**.
- Appuyez sur  puis  et  pour sélectionner **MODIF PIN**.
- Appuyez sur  et l'écran affiche **PIN?**.
- Appuyez sur  pour saisir l'ancien code PIN (par défaut est 0000),
Note: Si le code PIN saisi est incorrect ou non valide, l'affichage revient au menu précédent.
- Appuyez sur  et l'affichage indique **NOUV PIN?**.
- Appuyez sur  pour saisir le nouveau code PIN.
- Appuyez sur  et l'affichage indique **CONFIRMER?**.
- Appuyez sur  pour répéter le nouveau code PIN.
Note: Si le nouveau code PIN saisi ne correspond pas avec le nouveau code PIN, l'affichage revient à l'étape précédente.
- Appuyez sur  pour confirmer.

4.5 Réglages de la sonnerie

Vous disposez de 5 sonneries polyphoniques et 5 sonneries normales.













4.5.1 Réglage de la mélodie de la sonnerie pour les appels externes

- Appuyez sur  puis  et  pour sélectionner **REGL.CB**.
- Appuyez sur  puis  et  pour sélectionner **SONNERIE**.
- Appuyez sur  puis  et  pour sélectionner **SONN.EXT**.
- Appuyez sur  puis  et  pour sélectionner la mélodie souhaitée.
- Appuyez sur  pour confirmer.

4.5.2 Réglage de la mélodie de la sonnerie pour les appels internes

- Appuyez sur  puis  et  pour sélectionner **REGL.CB**.
- Appuyez sur  puis  et  pour sélectionner **SONNERIE**.
- Appuyez sur  puis  et  pour sélectionner **SONN.INT**.
- Appuyez sur  puis  et  pour sélectionner la mélodie souhaitée.
- Appuyez sur  pour confirmer.

4.5.3 Réglage du volume de la sonnerie

- Appuyez sur  puis  et  pour sélectionner **REGL.CB.**
- Appuyez sur  puis  et  pour sélectionner **SONNERIE.**
- Appuyez sur  puis  et  pour sélectionner **VOL.SON.**
- Appuyez sur  puis  et  pour sélectionner le volume de la sonnerie désirée (un total de 6 niveaux de volume sont disponibles, y compris OFF).













Note: Si OFF est sélectionné, l'icône  s'affiche.

- Appuyez sur  pour confirmer.

4.6 Activer/Désactiver les alertes sonores











Un seul bip est émis lorsque vous appuyez sur une touche. Vous pouvez activer ou désactiver la tonalité des touches.

Vous pouvez également activer les tonalités d'alerte quand la batterie est faible ou que le combiné est hors de portée de la base. Une tonalité de batterie faible sera émise pendant que vous parlez au téléphone pour vous avertir que vous avez besoin de recharger votre batterie.

- Appuyez sur  puis  et  pour sélectionner **REGL.CB.**
- Appuyez sur  puis  et  pour sélectionner **ALERTE SON.**
- Appuyez sur  puis  et  pour sélectionner **BIP TOUCHE / BATT FAIBLE/ HORS PORTEE.**
- Appuyez sur  puis  et  pour activer (**ON**) ou désactiver (**OFF**) ces sons.
- Appuyez sur  pour confirmer.











4.7 Sélectionner une base

Si vous avez enregistré le combiné sur plusieurs bases, vous devez sélectionner l'une d'elles à utiliser avec votre combiné.









- Appuyez sur  puis  et  pour sélectionner **REGL.CB.**
- Appuyez sur  puis  et  pour sélectionner **CHOIX BASE.**
- Appuyez sur  puis  et  pour sélectionner la base souhaitée.
- Appuyez sur  pour confirmer.

4.8 Réglage de la langue du combiné

Vous pouvez choisir entre 4 langues (Anglais, Français, Espagnol, Néerlandais).











- Appuyez sur  puis  et  pour sélectionner **REGL.CB.**
- Appuyez sur  puis  et  pour sélectionner **LANGUE.**
- Appuyez sur  puis  et  pour sélectionner la langue souhaitée.
- Appuyez sur  pour confirmer.

4.9 Renommer le combiné

- Appuyez sur  puis  et  pour sélectionner **REGL.CB.**
- Appuyez sur  puis  et  pour sélectionner **NOM COMB.**
- Appuyez sur  et saisissez le nom de votre combiné.
- Appuyez sur  pour confirmer.

4.10 Affichage











Vous pouvez choisir d'afficher l'heure ou le nom du combiné sur votre écran de veille.

- Appuyez sur  puis  et  pour sélectionner **REGL.CB.**
- Appuyez sur  puis  et  pour sélectionner **AFFICHAGE.**
- Appuyez sur  puis  et  pour sélectionner **NOM COMB** ou **HEURE.**
- Appuyez sur  pour confirmer.

4.11 Décroché automatique

Lorsque cette fonction est activée, la prise de ligne se fait automatiquement lorsque vous soulevez le combiné de la base (ne pas appuyer sur la touche  pour répondre à un appel.









Lorsque cette fonction est désactivée, lorsque vous soulevez le combiné de la base, vous devez impérativement appuyer sur la touche  pour répondre à un appel.

- Appuyez sur  puis  et  pour sélectionner **REGL.CB.**
- Appuyez sur  puis  et  pour sélectionner **REP AUTO.**
- Appuyez sur  puis  et  pour activer (**ON**) ou désactiver (**OFF**) la fonction de réponse automatique.
- Appuyez sur  pour confirmer.

5 Réglages de la base

Les paramètres actuels sont marqués d'un astérisque sur l'écran.











5.1 Réglage de la mélodie de la sonnerie

- Appuyez sur  puis  et  pour sélectionner **REG BASE.**
- Appuyez sur  puis  et  pour sélectionner **SON BASE.**
- Appuyez sur  puis  et  pour sélectionner la mélodie souhaitée (un total de 5 mélodies sont disponibles).

Note: La mélodie sélectionnée est diffusée pendant que vous naviguez dans le menu.

- Appuyez sur  pour confirmer.









5.2 Réglage du volume de la sonnerie

- Appuyez sur  puis  et  pour sélectionner **REGL BASE**.
- Appuyez sur  puis  et  pour sélectionner **VOL SON**.
- Appuyez sur  puis  et  pour sélectionner le volume de la sonnerie voulue (un total de 6 niveaux de volume sont disponibles, y compris **OFF**).
- Note: Attention lorsque vous sélectionnez **OFF**, aucune icône n'indique que la sonnerie est désactivée.
- Appuyez sur  pour confirmer.

5.3 Annuler un combiné

Vous êtes invité à saisir le code PIN à 4 chiffres afin d'annuler un combiné de sa base. L'icône de l'antenne du combiné sera éteinte.







Note: S'il reste uniquement un combiné associé à la base, il est impossible de l'annuler. Vous devez annuler un combiné à partir d'un autre combiné enregistré sur la même base.

- Appuyez sur  puis  et  pour sélectionner **REGL BASE**.
- sélectionner **ANNULER CB**.
- Appuyez sur  et vous êtes invité à saisir le code PIN à 4 chiffres.
- Saisissez le code PIN à 4 chiffres (0000 par défaut).
- Appuyez sur  et les combinés enregistrés s'affichent.
- Appuyez sur  et  pour sélectionner l'un des combinés que vous souhaitez annuler.
- Appuyez sur  pour confirmer.

5.4 Changer le mode de numérotation

Vous pouvez sélectionner le type de numérotation à utiliser sur votre appareil lorsque vous émettez un appel.

Nous vous recommandons fortement d'utiliser la numérotation à fréquence vocale, plus rapide et plus pratique (en effet, la numérotation décimale ne permet pas d'interroger un répondeur à distance ou d'utiliser des serveurs vocaux ou bancaires).

- Appuyez sur  puis  et  pour sélectionner **REGL BASE**.
- Appuyez sur  puis  et  pour sélectionner **NUMEROTAT**.
- Appuyez sur  puis  et  pour sélectionner **FREQ VOCALE** ou **DECIMALE**.
- Appuyez sur  pour confirmer.











5.5 Touche R

La touche R permet d'accéder à certains services de votre opérateur.
Pour tout renseignement, contacter votre opérateur.

ATTENTION : Nous vous conseillons fortement de laisser ce délai sur MEDIUM (réglage de 270ms par défaut). Certains services ne fonctionneraient pas sur un délai court ou long comme la gestion du signal d'appel de France Télécom, par exemple.

Toutefois, pour des postes installés derrière certains standards PABX, le réglage sur COURT ou LONG peut s'avérer indispensable.











LONG (600ms)
MEDIUM (270ms)
COURT (100ms)

- Appuyez sur  puis  et  pour sélectionner **REGL BASE**.
- Appuyez sur  puis  et  pour sélectionner **DELAI R**.
- Appuyez sur  puis  et  pour sélectionner votre Delai R désiré (court, medium, long).
- Appuyez sur  pour confirmer.





5.6 Conférence directe

La fonction **INTERV**, si elle est activée, permet de mettre directement en conférence plusieurs combinés (s'ils sont associés à la même base) et la base. Ceci permet à un correspondant interne d'intervenir soudainement dans une conversation déjà établie. Limité à 2 correspondants internes et 1 externe.

Pour activer ou désactiver cette fonction, veuillez suivre les étapes suivantes :

- Appuyez sur  puis  et  pour sélectionner **REGL BASE**.
- Appuyez sur  puis  et  pour sélectionner **INTERV**.
- Appuyez sur  puis  et  pour sélectionner **ON** ou **OFF**.
- Appuyez sur  pour confirmer.

Utilisation (fonction INTERV sur **ON**) :











- **Vous êtes en ligne avec un correspondant externe.**
- Vous souhaitez passer en conférence à 3 :
 - A partir d'un combiné, appuyez sur .
 - A partir de la base, appuyez sur .
- Vous êtes maintenant en conférence.
- Si l'un des interlocuteurs souhaite quitter la conférence :
 - A partir d'un combiné, appuyez sur .
 - A partir de la base, appuyez sur .
-

Note : Si **IMPOSSIBLE** s'affiche pour le combiné ou un bip retentit pour la base, c'est que la fonction **INTERV** est sur **OFF**.

5.7 Modifier le code PIN

Un code PIN à 4 chiffres est utilisé pour modifier les paramètres système de la base. Il est utilisé pour protéger votre téléphone contre toute utilisation non autorisée. Le code PIN par défaut est 0000.











ATTENTION : Si vous souhaitez modifier le code PIN par défaut, noter précieusement votre nouveau code PIN. En cas d'oubli, la garantie constructeur ne prendra pas effet pour une telle négligence.

- Appuyez sur  puis  et  pour sélectionner **REGL BASE**.
- Appuyez sur  puis  et  pour sélectionner **MODIF PIN**.
- Appuyez sur  et vous êtes invité à saisir le code PIN à 4 chiffres.
- Entrez l'ancien code PIN.
- Appuyez sur  et saisissez le nouveau code PIN (0000 par défaut).
- Appuyez sur  et saisissez le nouveau code PIN à nouveau.
- Appuyez sur  pour confirmer.













6. Définir un numéro de composition rapide

Après avoir défini les numéros de composition rapide, vous pouvez composer des numéros prédéfinis en appuyant sur les touches respectives (2 à 9) depuis le mode veille.

6.1 Ajouter ou modifier un numéro de composition rapide

- Appuyez 3 fois sur  depuis l'écran de veille.
- **AJOUTER** s'affiche sur l'écran, à l'aide des touches  et  choisissez **NUM.RAPIDE**.
- Appuyez sur .
- Appuyez sur  et  pour sélectionner l'un des numéros de composition rapide de 2 à 9.
- Appuyez sur  pour confirmer.
- S'il n'y a pas de numéro enregistré dans la clé sélectionnée, **VIDE** s'affiche sur l'écran.
- Appuyez sur  pour confirmer.
- S'il ya déjà un numéro stocké dans la clé sélectionnée:
- Appuyez sur  **MODIFIER** s'affiche sur l'écran.
- Appuyez sur  puis sélectionnez un numéro dans la liste des contacts.
- Appuyez sur  pour confirmer.

6.2 Supprimer un numéro de composition rapide

- Appuyez 3 fois sur  depuis l'écran de veille.
- **AJOUTER** s'affiche sur l'écran, à l'aide des touches  et  choisissez **NUM.RAPIDE**.
- Appuyez sur .
- Appuyez sur  et  pour sélectionner l'une des mémoires à accès directe allant de 2 à 9.
- Appuyez sur .
- Appuyez sur  et  puis sélectionnez une entrée de la liste de contacts.
- Appuyez sur  **MODIFIER** s'affiche sur l'écran.
- Appuyez sur  puis sélectionner **SUPPRIMER**.
- Appuyez sur  pour confirmer.

7 Présentation du nom et/ou du numéro





ATTENTION : Pour bénéficier de toutes les fonctions suivantes, vous devez souscrire un abonnement au service Présentation du nom ou du numéro de France Télécom et sous réserve des disponibilités techniques de France Télécom.

7.1 Consulter le journal des appels

Tous les appels reçus sont enregistrés dans le journal des appels avec le dernier appel affiché en premier. Lorsque la liste d'appels est pleine, l'appel le plus ancien sera remplacé par l'appel le plus récent. L'appel qui n'a pas été lu est marqué par un icône  dans le coin supérieur droit de l'écran.











- Appuyez sur  pour accéder à la liste d'appel.

Ou







- Appuyez sur  puis sélectionner **JOURNAL**.
- Appuyez sur  et  pour sélectionner l'appel.
- Appuyez sur  pour afficher le numéro correspondant s'il ya lieu.

Note : Si **INDISPO.** s'affiche, cela signifie que l'information du nom est indisponible par le réseau (exemple : **INDISPO.** s'affiche pour les numéros de portables).









7.2 Enregistrer un contact depuis le journal vers le répertoire

- Ou
- Appuyez sur  pour accéder à la liste d'appel.
 - Appuyez sur /OK puis sélectionner **JOURNAL**.
 - Appuyez sur /OK
 - Appuyez sur  et  pour sélectionner un contact.
 - Appuyez sur /OK
 - **AJOUTER** s'affiche.
 - Appuyez sur /OK pour enregistrer ou saisir le nom.
 - Appuyez sur /OK pour enregistrer ou saisir le numéro.
 - Appuyez sur /OK puis  et  pour sélectionner la mélodie que vous souhaitez attribuée.
 - Appuyez sur OK pour confirmer.









7.3 Supprimer un appel dans le journal

- Ou
- Appuyez sur  pour accéder à la liste d'appel.
 - Appuyez sur /OK puis sélectionner **JOURNAL**.
 - Appuyez sur /OK
 - **AJOUTER** s'affiche sur l'écran.
 - Appuyez sur  et  pour sélectionner **SUPPRIMER**.
 - Appuyez sur /OK pour confirmer.
 - **CONFIRMER ?** s'affiche.
 - Appuyez sur /OK pour confirmer.











7.4 Supprimer tous les appels du journal

- Ou
- Appuyez sur  pour accéder à la liste d'appel.
 - Appuyez sur /OK puis sélectionner **JOURNAL**.
 - Appuyez sur /OK
 - **AJOUTER** s'affiche sur l'écran.
 - Appuyez sur /OK puis  et  pour sélectionner **SUP.TOUT**.
 - Appuyez sur /OK pour confirmer.
 - **CONFIRMER ?** s'affiche.
 - Appuyez sur /OK pour confirmer.

7.5 Afficher la date et l'heure d'appel

- Ou
- Appuyez sur  pour accéder à la liste d'appel.
 - Appuyez sur  puis sélectionner **JOURNAL**.
 - Appuyez sur  **AJOUTER** s'affiche sur l'écran.
 - Appuyez sur  puis  et  pour sélectionner **DETAILS**.
 - Appuyez sur  pour afficher la date et l'heure de l'appel sélectionné.
 - Appuyez sur  pour revenir à l'écran précédent.

7.6 Définir le type d'appels visibles dans le journal des appels

- Ou
- Appuyez sur  pour accéder à la liste d'appel.
 - Appuyez sur  puis sélectionner **JOURNAL**.
 - Appuyez sur  **AJOUTER** s'affiche sur l'écran.
 - Appuyez sur  puis  et  pour sélectionner **TYPE APPEL**.
 - Appuyez sur  puis  et  pour sélectionner la catégorie (**TOUT APPEL** ou **MANQUES**).
 - Appuyez sur  pour confirmer.

Note : **TT APPEL** définit les appels reçus ainsi que les appels manqués.

8 La messagerie vocale de FRANCE TELECOM

La messagerie vocale est un service gratuit de France Télécom disponible sur simple demande (Contactez votre agence locale au 1014, appel gratuit).

Ce service devient le répondeur de votre ligne téléphonique.

L'icône  s'affiche sur l'écran pour vous indiquer la présence d'un ou plusieurs nouveaux messages sur la messagerie de France Télécom.

Pour écouter vos nouveaux messages, vous devez appeler la messagerie vocale au 3103.

8.1 Accès direct à la messagerie vocale











- Maintenir enfoncée la touche « 1 » du clavier alphanumérique jusqu'à ce que « 3103 » s'affiche sur l'écran, laissez vous guider par la messagerie vocale.

Après avoir écouté tous les nouveaux messages de la messagerie vocale de France Télécom et raccroché, l'icône  disparaîtra de l'écran.

8.2 Modifier le numéro pour accéder à la messagerie vocale

Par défaut, le numéro est 3103.







Toutefois, si un jour France Télécom venait à changer le numéro d'accès à la messagerie vocale, suivre les manipulations suivantes pour actualiser ce numéro afin de pouvoir continuer à utiliser l'accès direct par la touche « 1 » du clavier alphanumérique :



- Le combiné est en repos (aucune tonalité)
- Appuyer sur la touche /OK
- **REPertoire** s'affiche sur l'écran
- Utiliser les touches  et  pour sélectionner **REGL. CB**
- Appuyer sur la touche /OK
- **SONNERIE** s'affiche sur l'écran
- Utiliser les touches  et  pour sélectionner **MSG VOC**
- Appuyer sur la touche /OK
- **3103** s'affiche sur l'écran
- Utilisez la touche  pour effacer chiffre par chiffre ce numéro
- Composer à l'aide du clavier alphanumérique les chiffres du nouveau numéro
- Appuyer sur la touche /OK
- Appuyez sur la touche  pour revenir en mode repos.

9. Association

Vous pouvez associer jusqu'à 5 combinés sur la même base.

Si pour une raison quelconque, le combiné n'est pas enregistré à la base ( clignotera même lorsque le combiné est à proximité de la base), enregistrez votre combiné selon la procédure suivante.

- Appuyez et maintenez la touche  sur la base jusqu'à entendre un bip sonore (environ dix secondes), la base est alors en mode d'association pendant 3 minutes.
- Sur votre combiné, appuyez sur  puis  et  pour sélectionner **ASSOCIER**.
- Appuyez sur  et sélectionnez le numéro de la base de votre choix.
- Appuyez sur  et vous êtes invité à saisir le code PIN à 4 chiffres.
- Saisissez le code PIN à 4 chiffres (0000 par défaut).
- Appuyez sur  pour confirmer.

Si l'enregistrement du combiné est réussi, vous entendrez une tonalité de confirmation et l'icône  cessera de clignoter. Si l'association du combiné est infructueuse, l'icône  clignotera encore.

10. Réinitialiser votre téléphone

Cette fonction vous permet de retrouver tous les réglages par défaut de la base et du combiné.

ATTENTION : La réinitialisation des paramètres efface totalement le journal des appels (liste des appels reçus) ainsi que la liste BIS (liste des derniers numéros composés) mais conserve intégralement le contenu du répertoire.

Le code PIN de la base sera réinitialisé à **0000**.







Les réglages par défaut sont :

Sur la base :

- Sonnerie : 1
- Volume de la sonnerie : 3
- Code PIN : **0000**
- Numérotation : Fréquence vocale
- Touche R : MEDIUM (270ms)
- Interv : OFF

Sur le combiné :

- Langue : Français
- Sonnerie externe : 1
- Sonnerie interne : 2
- Volume de la sonnerie : 3
- Bips touches : Activés (ON)
- Alerte sonore de batterie faible : Activée (ON)
- Alerte sonore Hors de portée : Désactivée (OFF)
- Alarme désactivée (OFF)
- Heure : 00 :00
- Format de l'heure : 24 heures
- Nom du combiné : COMBINE
- Affichage : Nom du combiné
- Réponse automatique : Activée (ON)

- Appuyez sur  puis  et  pour sélectionner **DEFAULT**.
- Appuyez sur  et vous êtes invité à saisir le code PIN à 4 chiffres.
- Saisissez le code PIN à 4 chiffres.
- Appuyez sur  pour confirmer le code PIN.
- Appuyez sur  pour confirmer.

12- En cas de problèmes

Vérifier les points ci-dessous avant de contacter le Service Après-vente :

FONCTIONS TELEPHONE

Plus d'affichage :

- Vérifier que les batteries du combiné sont correctement installées (polarités).
- Placer le combiné sur la base pour charger les batteries.
- Enlever les batteries du combiné et les remettre.

Les batteries ne sont pas chargées :

- Vérifier les polarités des batteries.
- Nettoyer les contacts de charge du combiné et de la base
- Refaire une nouvelle charge.

Un signal sonore est émis en ou hors communication :

- Recharger les batteries du combiné.
- Rapprochez vous de la base.

Le combiné ne peut pas trouver la base :

- Vous êtes hors de portée, vous devez vous rapprocher de la base.
- Raccorder l'alimentation de la base correctement.
- Enlever les batteries du combiné et les remettre.
- Déconnecter l'adaptateur secteur de la base et le reconnecter à la base.

La tonalité de numérotation n'est pas audible :

- Vérifier que la ligne téléphonique est connectée correctement à la base.

FONCTIONS PRÉSENTATION DU NOM OU DU NUMÉRO

- L'accès au service **Présentation du nom** est soumis à la souscription d'un abonnement auprès de France Télécom (sous réserve de disponibilités techniques de France Télécom).
- L'accès au service **Présentation du numéro** est soumis à la souscription d'un abonnement auprès de France Télécom (sous réserve de disponibilités techniques de France Télécom).
- Si vous êtes abonné à la présentation du nom ou du numéro, la date (jour/mois) et l'heure sont mises à jour par le réseau à chaque appel reçu.

11. Procédure pour contacter le S.A.V.

Avant de rendre l'appareil au magasin, il est impératif de nous contacter afin d'être sûr que vous avez une panne.

- Munissez-vous de votre appareil.(sauf s'il est endommagé)
- Vous disposez de deux lignes clients : **01 48 63 67 94** ou **01 48 63 67 95**

Un serveur téléphonique vous donnera une solution à chacun de vos problèmes.

12. Champ d'application de la garantie

La garantie fournisseur LOGICOM est valable pour un usage normal de l'appareil tel qu'il est défini dans le cadre de la notice d'utilisation.

Sont exclues de cette garantie, les batteries, les détériorations dues à une cause étrangère à l'appareil. En particulier, la garantie ne s'applique pas si l'appareil a été endommagé à la suite d'un choc ou d'une chute, d'une fausse manœuvre, d'un branchement non conforme aux instructions mentionnées dans la notice ou aux prescriptions de France Télécom, de l'effet de foudre, de surtension secteur, d'une protection insuffisante contre la chaleur, l'humidité ou le gel. La garantie s'étend uniquement à la France Métropolitaine.

En tout état de cause, la garantie légale pour vices cachés s'appliquera conformément aux articles 1641 et suivants du Code Civil.

LOGICOM S.A.
ZI PARIS NORD 2
74, rue de la Belle Etoile
B.P. 58338
95941 ROISSY CDG

Cet équipement est conforme à la directive R&TTE 1999/5/CE du Parlement Européen et du Conseil, concernant la connexion paneuropéenne de terminal unique aux réseaux téléphoniques publics commutés (RTCP).

Toutefois, comme il existe des différences d'un pays à l'autre entre les RTCP, la conformité en soi ne constitue pas une garantie absolue de fonctionnement optimal à chaque point de terminaison du réseau RTCP.

En cas de problème, vous devez contacter en premier lieu votre fournisseur.

Cet appareil est destiné à la France.