

**LOGICOM**



**G 300**  
**G 302, G 303, G 304**  
Manuel d'utilisation

Photo non contractuelle

A lire impérativement avant la mise en service de l'appareil.



## DECLARATION DE CONFORMITE

Nous,  
Logicom  
74, rue de la Belle Etoile  
Z.I. Paris Nord II  
B.P. 58338  
95941 ROISSY CDG  
FRANCE

Déclarons que les produits G 300, G 302, G 303, G 304 sont en conformité avec les exigences essentielles applicables et en particulier celles de la directive 1999/5/CE suivantes :

Article 3.1a - (protection de la santé et de la sécurité de l'utilisateur) :  
- EN60950 (2000)

Article 3.1b - (exigences de protection en ce qui concerne la compatibilité électromagnétique) :

- EN301489-01 V1.3.1, EN301489-06 V1.1.1

Article 3.2 - (bonne utilisation du spectre radioélectrique de façon à éviter les interférences dommageables) :

- EN301406 V1.4.1

Le produit ayant une puissance moyenne inférieure à 20 mW, le test pour le SAR n'est pas nécessaire pour les produits ayant une puissance inférieure ou égale à 20 mW.

Nous déclarons que le produit G 300, G 302, G 303, G 304 sont en conformité avec les exigences liées aux normes européennes d'interfaces lignes.

Cet appareil est destiné à la France.

Cette conformité s'entend pour autant que le produit pour lequel elle est donnée est installé et utilisé suivant les instructions fournies dans le manuel d'utilisation.

Toute modification non autorisée du produit annule cette déclaration de conformité.

Roissy, le 17 août 2004

Bernard BESSIS  
Président Directeur Général

## SOMMAIRE

<b>1</b>	<b>Présentation de l'appareil</b>	page 3
<b>2</b>	<b>Installation du téléphone</b>	page 12
<b>3</b>	<b>Fonctions du téléphone</b>	page 16
<b>4</b>	<b>Fonction présentation du numéro</b>	page 49
<b>5</b>	<b>En cas de problèmes</b>	page 55
<b>6</b>	<b>Champ d'application de la garantie</b>	page 56
<b>7</b>	<b>Procédure pour contacter le S.A.V.</b>	page 57

## 1 - PRESENTATION DE L'APPAREIL

*Intégrant les plus récentes technologies, il est l'outil indispensable pour communiquer aujourd'hui.*

*Enfin, compact et simple à utiliser votre téléphone tiendra peu de place sur votre bureau.*

*Merci de bien vouloir lire la notice entièrement pour l'utiliser au mieux.*

1-1	Contenu de l'emballage	page 4
1-2	Caractéristiques	page 4
1-3	Précautions d'emploi	page 6
1-4	Conditions de sécurité	page 7
1-5	Schémas et fonctions	page 8
1-6	L'écran du combiné	page 10
1-7	Témoins lumineux	page 11

## 1-1 Contenu de l'emballage

	G 300	G 302	G 303	G 304
<b>Bases</b>	1	1	1	1
<b>Combinés</b>	1	2	3	4
<b>Cordon téléphonique</b>	1	1	1	1
<b>Adaptateur secteur</b>	1	2	3	4
<b>Batteries rechargeables</b> (Type AAA)	2	4	6	8
<b>Chargeur</b>		1	2	3
<b>La notice d'utilisation</b>	1	1	1	1

## 1-2 Caractéristiques

Ses caractéristiques techniques principales sont :

### FONCTIONS TELEPHONE :

- Portée 300 m en champ libre.
- Autonomie : 100 heures en veille.  
10 heures en communication.
- Ecran LCD 2 lignes (1 ligne d'afficheurs + 1 ligne d'icônes).
- Volume d'écoute réglable (5 niveaux).
- Choix d'une sonnerie sur le combiné (10 choix).
- Choix d'une sonnerie sur la base (10 choix).
- Réglage du volume de la sonnerie de la base (5 niveaux).
- Bip touches.
- Réglage du volume de la sonnerie du combiné (5 niveaux).
- Touche R.
- Fonction Bis. (Rappel du dernier numéro appelé).
- Verrouillage du clavier.
- Fonction secret.
- Fonction appel combinés.
- Compteur de conversation.
- Répertoire de 40 mémoires alphanumériques (numéros + noms).
- Restriction d'appel.

### SERVICES CONTACTS :

- Présentation du numéro de l'appelant.
- Journal des appels (20 numéros).
- Une icône indique la présence de nouveaux appels dans le journal.
- Composition d'un numéro à partir du journal.
- Effacement sélectif ou total des appels.

### 1-3 Précautions d'emploi :

- Lire attentivement les instructions données.
- Utiliser uniquement l'adaptateur secteur fourni.
- Ne pas installer l'appareil dans un endroit sensible à la poussière ou susceptible de subir des perturbations dues à des vibrations ou à des chocs.
- Ne pas mettre votre appareil à côté d'une source magnétique (télévision, enceintes, etc...) sous risque de perturbations.
- Ne jamais verser de liquide sur l'appareil sous risque de court circuit.
- Ne pas placer la base près d'un endroit humide.
- Ne jamais démonter l'appareil.
- Débrancher la connexion du téléphone avant de débrancher la prise électrique.
- Débrancher immédiatement un appareil endommagé et le faire réparer dans un service après-vente agréé.
- Après avoir déplacé l'appareil, commencer par rebrancher la prise électrique.
- Ne rien mettre sur le cordon électrique, éviter que des personnes puissent marcher dessus.
- Éviter de brancher trop d'appareils sur la même source de courant.
- Ne jamais installer durant un orage.
- Ne jamais toucher des fils de téléphone dénudés, à moins qu'ils soient débranchés.
- Débrancher l'appareil avant de le nettoyer, ne pas utiliser de nettoyeurs ou d'aérosols, utiliser un chiffon légèrement humide.
- Ne pas placer l'appareil sur un élément non stable, il ne doit pas tomber cela causerait de sérieux dommages.
- **Conserver précieusement ce manuel d'utilisation pour toute référence future.**

- IMPORTANT :**
- 1) N'utiliser que le type de batteries fournies.
  - 2) Ne pas jeter les batteries au feu ou dans une poubelle. Renseignez-vous auprès de votre revendeur pour connaître les dispositions spéciales pour leur recyclage.
  - 3) Ne pas ouvrir les batteries, l'électrolyte qu'elles contiennent est corrosif, et pourrait causer des brûlures aux mains, à la peau et aux yeux et serait toxique si on l'avalait.

### 1-4 Conditions de sécurité :

- L'appareil n'est pas connectable à un schéma d'alimentation **IT**.
- L'appareil est alimenté par un adaptateur secteur AC/DC, conforme à la norme EN 60950, branché sur une prise 230 V AC 50 Hz.
- L'adaptateur servant de dispositif de sectionnement, le socle de prise de courant doit être installé à proximité de l'appareil et doit être aisément accessible.
- La connexion à la ligne téléphonique répond au niveau de sécurité **TRT-3**.
- L'entrée d'alimentation répond au niveau de sécurité **TBTS**.
- La sécurité électrique correspond aux vérifications **EN 60950** (2000).
- La température maximale d'utilisation est de 35° C.
- Cet appareil utilise des bandes de fréquences radio dont l'utilisation est harmonisée dans l'ensemble de la communauté européenne.
- Le marquage des équipements terminaux attestés conformes se situe sous la base.

## 1-5 Schémas et fonctions

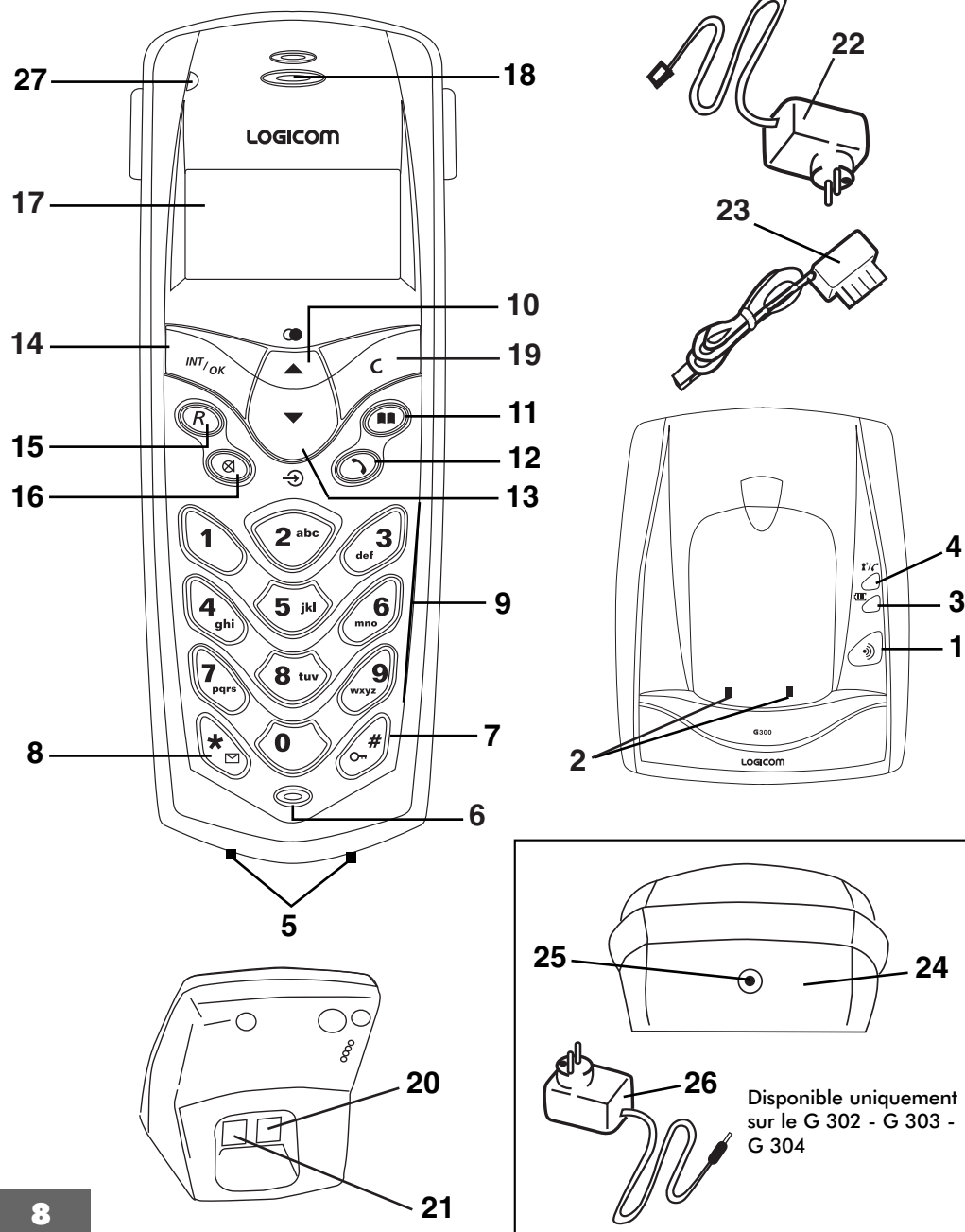

- 1) Touche Permet d'appeler le combiné.
- 2) Contacts de charge de la base Permettent de recharger les batteries du combiné.
- 3) Témoin lumineux Indique la charge des batteries.
- 4) Témoin lumineux Allumé : indique une prise de ligne.  
Clignotant : indique un nouvel appel dans le journal.
- 5) Contacts de charge du combiné Permettent de recharger les batteries du combiné.
- 6) Micro du combiné Permet de parler avec votre correspondant.
- 7) Touche Permet de verrouiller le clavier.
- 8) Touche Permet d'accéder au journal des appels.
- 9) Clavier de numérotation. Permet de composer un numéro.
- 10) Touche Permet la répétition automatique des 5 derniers numéros composés.  
Permet de naviguer dans le menu.
- 11) Touche Permet de consulter les mémoires répertoires.
- 12) Touche Permet de prendre la ligne (obtenir la tonalité).  
Permet de libérer la ligne (raccrocher).
- 13) Touche Permet d'accéder au menu.  
Permet de naviguer dans le menu.
- 14) Touche Permet de valider une fonction.  
Permet la fonction interphone (vous devez avoir 2 combinés enregistrés sur la même base pour cette fonction).
- 15) Touche Permet l'accès à certains services contacts de France Télécom.
- 16) Touche Permet de couper le micro du combiné.
- 17) Ecran du combiné Permet de visualiser les fonctions du téléphone.
- 18) Ecouteur du combiné Permet d'entendre votre correspondant.
- 19) Touche Permet d'effacer un numéro du journal.  
Permet de sortir du menu.
- 20) Prise modulaire Permet de raccorder le cordon téléphonique.
- 21) Fiche d'alimentation Permet de raccorder l'adaptateur secteur.
- 22) Adaptateur secteur Permet d'alimenter d'appareil.
- 23) Cordon téléphonique Permet de raccorder l'appareil à la prise téléphonique murale
- 24) Chargeur (disponible uniquement sur le G 302, G 303, G 304) Permet de recharger les batteries du combiné
- 25) Fiche d'alimentation Permet de raccorder l'adaptateur secteur du chargeur.
- 26) Adaptateur secteur du chargeur Permet d'alimenter le chargeur.
- 27) Témoin lumineux - indique la présence d'un nouvel appel dans le journal (clignote au repos)  
- clignote à la réception d'un appel

## 1-6 L'écran du combiné

L'écran du combiné vous permet de visualiser les fonctions du téléphone

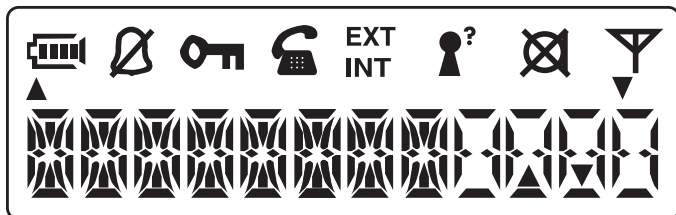

 Indique le niveau de charge des batteries

 Indique que la sonnerie du combiné est coupée

 Indique que le clavier du combiné est verrouillé

 Indique une prise de ligne

**EXT** Indique un appel externe

**INT** Indique un appel interphone

 Indique la présence d'appels non lus dans le journal des appels



 Indique que la fonction secret est activée (micro coupé)

 Indique que la liaison radio entre la base et le combiné est possible

▼ Indique qu'une fonction est accessible par la touche de navigation ▼

▲ Indique qu'une fonction est accessible par la touche de navigation ▲

## 1-7 Témoins lumineux

Témoins	Fonction	Indications
	Indique la charge des batteries	Allumé en permanence
	La base sonne à la réception d'un appel	Clignote pendant la sonnerie
	Hors communication	Éteint en permanence
	En communication	Allumé en permanence
	Présence d'appels non lus dans le journal	Clignote en permanence
<b>Témoins lumineux du combiné</b>	Présence d'appels non lus dans le journal	Clignote en permanence
	Clignote lorsque vous recevez un appel téléphonique	

## 2 - INSTALLATION DU TELEPHONE

2-1	Raccordement de la base	page 13
2-2	Raccordement du chargeur (concerne uniquement le G 302, G 303, G 304)	page 14
2-3	Installation des batteries	page 14
2-4	Charge des batteries	page 15
2-5	Installation du clip ceinture	page 15

### 2-1 Raccordement de la base

- Connecter la fiche de l'adaptateur secteur (22) dans la prise (21) située derrière la base.
- Connecter l'adaptateur secteur (22) à la prise de courant (220 V).
- Connecter la fiche du cordon téléphonique (23) dans la prise modulaire (20) située derrière la base et l'autre extrémité à votre prise téléphonique murale.



**N'utilisez que les fils de raccordement livrés avec l'appareil.**

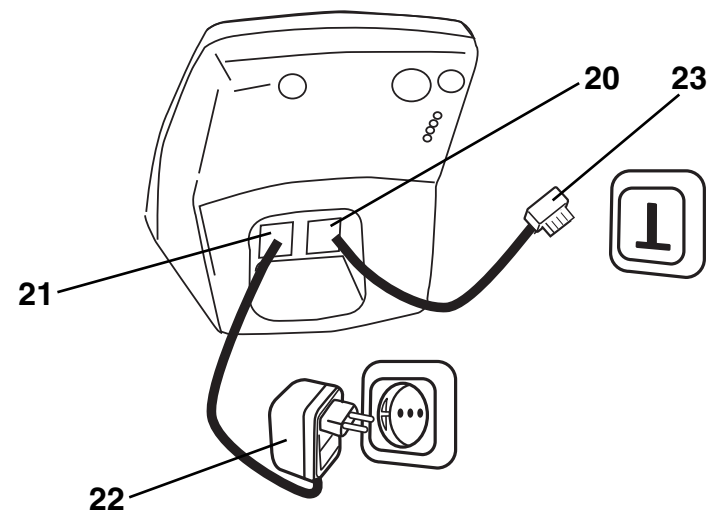

## 2-2 Raccordement du chargeur

(Le chargeur est disponible uniquement sur le G 302, G 303, G 304)

- Connecter la fiche de l'adaptateur secteur (26) dans la prise située derrière le chargeur.
- Connecter l'adaptateur secteur à la prise de courant (220 V).

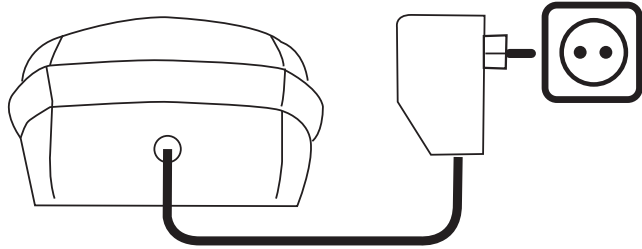

## 2-3 Installation des batteries

- Ouvrir le compartiment des batteries en tirant vers le bas le couvercle du compartiment (**Fig. 1**).
- Insérer les batteries dans le compartiment en respectant la polarité (**Fig. 2**).
- Fermer le compartiment des batteries en poussant le couvercle vers le haut jusqu'à ce qu'il s'enclenche (**Fig. 3**).

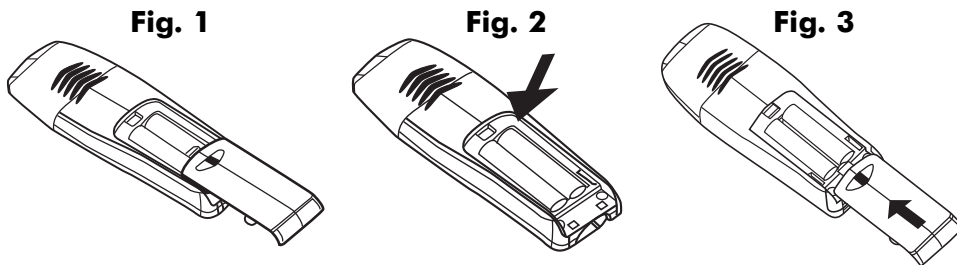

**Le combiné ne fonctionne pas si les batteries sont placées dans le mauvais sens. Il n'est pas à exclure que le combiné puisse, pour cette raison, subir des dommages.**

## 2-4 Charge des batteries

Avant toute utilisation, il faut impérativement charger les batteries (pour la première fois) durant un minimum de 20 heures.

- Poser le combiné sur la base ou sur le chargeur.  
Un signal sonore de confirmation est émit. Laisser les batteries se charger sans interruption pendant au moins 20 heures.

## 2-5 Installation du clip ceinture

Emboîter le clip ceinture au dos du combiné comme indiqué sur la figure 4.

Fig. 4

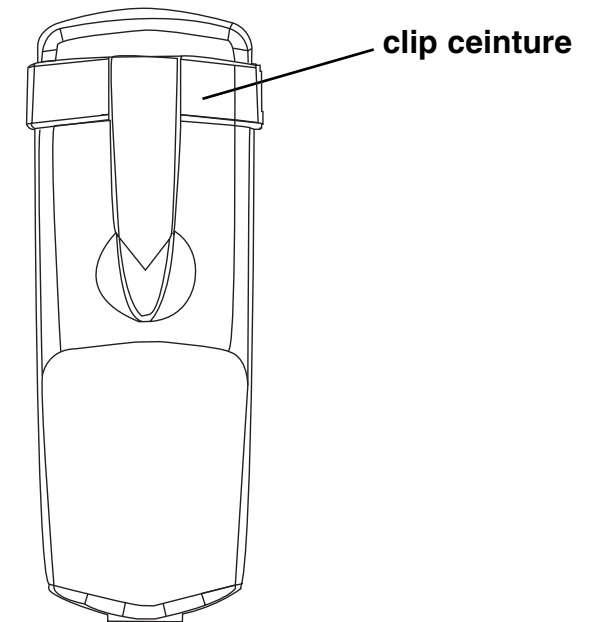



### 3 - FONCTIONS DU TELEPHONE

3-1	Utilisation du menu	page 18
3-2	Utilisation du clavier alphanumérique	page 18
3-3	Choix d'une langue	page 19
3-4	Composition d'un numéro	page 20
3-5	Réception d'un appel	page 21
3-6	Réglage du volume d'écoute	page 22
3-7	Fonction interphone	page 22
3-8	Transférer un correspondant externe vers l'autre combiné	page 23
3-9	Conférence à trois (deux combinés en interphone + un correspondant externe)	page 24
3-10	Fonction secret	page 24
3-11	Verrouiller/déverrouiller le clavier	page 25
3-12	Appel combiné	page 25
3-13	Enregistrement d'un numéro et d'un nom dans le répertoire	page 26
3-14	Consulter le répertoire	page 27
3-15	Composition d'un numéro à partir du répertoire	page 27
3-16	Modification d'une mémoire répertoire	page 28
3-17	Effacer une mémoire répertoire	page 29
3-18	Effacement total du répertoire	page 30
3-19	Réglage des sonneries du combiné	page 31
3-20	Personnalisation du combiné	page 33
3-21	Préfixe de numérotation	page 34
3-22	Activer/Désactiver la tonalité des touches	page 35
3-23	Activer/Désactiver le compteur d'appel	page 36
3-24	Réinitialisation des paramètres du combiné	page 37
3-25	Programmation du code PIN (code confidentiel personnel) de la base	page 37

3-26	Programmation des appels interdits	page 38
3-27	Enregistrement des numéros d'appel d'urgence	page 41
3-28	Réglage du volume et choix d'une sonnerie sur la base	page 42
3-29	Touche R	page 43
3-30	Choix de la numérotation : décimale (pulse) ou fréquence vocale (ton)	page 44
3-31	Enregistrement d'un combiné sur une base	page 45
3-32	Annulation d'un combiné	page 46
3-33	Réinitialisation des paramètres de la base	page 47

### 3-1 Utilisation du menu

Un grand nombre de fonctions du téléphone sont accessibles de façon plus conviviale grâce à un menu.

- Pour entrer dans le menu, appuyer sur la touche



• Pour faire défiler les fonctions du menu, appuyer sur les touches



• Pour entrer dans une fonction, appuyer sur la touche



• Pour sortir du menu, appuyer sur la touche



**NB :** Le combiné revient automatiquement au mode repos après 30 secondes d'inactivité des touches.

### 3-2 Utilisation du clavier alphanumérique

Certaines fonctions telles que le répertoire ou le nom du combiné, nécessitent l'utilisation du clavier alphanumérique. Le clavier se met automatiquement en mode alphanumérique lorsque vous entrez dans une de ces fonctions.

Pour saisir une lettre, appuyez sur la touche correspondante du clavier autant de fois que nécessaire.

Par exemple :

- Pour saisir un A, appuyez une fois sur 2;

- Pour saisir un B, appuyez 2 fois sur 2

- Pour saisir A puis B à la suite, saisir A, attendre que le curseur soit passé au caractère suivant et saisir un B

- Pour saisir un espace vide appuyez sur 1.

- Pour saisir un tiret, appuyez deux fois sur 0.

Touches	Touches appui	Second appui	Troisième appui	Quatrième appui	Cinquième appui
1	Espace	1			
2	A	B	C	2	
3	D	E	F	3	
4	G	H	I	4	
5	J	K	L	5	
6	M	N	O	6	
7	P	Q	R	S	7
8	T	U	V	8	
9	W	X	Y	Z	9
0	+	-	0		
*	[	]	*		
#	?	:	#		

### 3-3 Choix d'une langue

Il y a 10 langues programmées dans le menu : le Français, l'Anglais (ENGLISH), l'Allemand (DEUTSCH), l'Italien (ITALIANO), l'Espagnol (ESPAÑOL), le Portugais (PORTUGUES), POLSKI, le Néerlandais (NEDERLANDS), SVENSKA ; TURKCE

**La langue programmée par défaut est le FRANÇAIS.**

Pour modifier la langue, suivre la manipulation suivante :

• Le combiné est au repos (aucune tonalité)

• Appuyer sur la touche



• "1- ENTREES" s'affiche sur l'écran.

• Appuyer sur la touche



pour sélectionner "5- LANGUE"

• Appuyer sur la touche



• La langue utilisée est affichée sur l'écran LCD

• Utiliser les touches



pour sélectionner la langue que vous souhaitez utiliser.





• Appuyer sur la touche







pour valider la langue sélectionnée.

### 3-4 Composition d'un numéro

#### a) Composition normale d'un numéro

- Le combiné est au repos (aucune tonalité).
- Appuyer sur la touche .
- L'icône  et **EXT** s'affichent sur l'écran et le témoin lumineux  de la base s'allume.
- Vous obtenez la tonalité.
- Composer le numéro de votre correspondant.
- A la fin de la communication, appuyer sur la touche  ou raccrocher le combiné sur la base.



#### b) Pré numérotation

- Le combiné est au repos (aucune tonalité).
- Composer le numéro de votre correspondant.
- Le numéro s'affiche sur l'écran.
- Appuyer sur la touche .
- L'icône  et **EXT** s'affichent sur l'écran et le témoin lumineux  de la base s'allume.
- Le numéro est composé automatiquement.
- A la fin de la communication, appuyer sur la touche  ou raccrocher le combiné sur la base.



#### c) Fonction BIS sur les 5 derniers numéros appelés

- Le combiné est au repos (aucune tonalité).
- Appuyer sur la touche .
- Le dernier numéro appelé est affiché sur l'écran.

- Utiliser les touches  pour sélectionner un des 5 derniers numéros précédemment appelés.

- Appuyer sur la touche .
- Le numéro affiché est composé automatiquement.
- A la fin de la communication, appuyer sur la touche  ou raccrocher le combiné sur la base.

### 3-5 Réception d'un appel

- Le combiné sonne (selon réglage).
- L'icône **EXT** clignote sur l'écran.
- Appuyer sur la touche .
- Parlez à votre correspondant.
- Lorsque la communication est terminée, appuyer sur la touche  ou raccrocher le combiné sur la base.

### 3-6 Réglage du volume d'écoute

**Le volume peut être réglé sur 5 niveaux (1 minimum à 5 maximum).**

**Vous devez régler le volume d'écoute pendant une communication.**

- Vous êtes en communication.

- Appuyer sur les touches  pour augmenter ou diminuer le niveau du volume d'écoute.



[- ] volume au minimum

[-----] volume au maximum

### 3-7 Fonction interphone (disponible uniquement sur le G 302 - G 303 - G 304)

#### a) Appel interphone

Cette fonction est possible uniquement si vous possédez au minimum 2 combinés enregistrés sur la même base.

- Le combiné est au repos (aucune tonalité).
- Appuyer sur la touche .
- Vous entendez une tonalité d'attente.
- Les icônes  et **INT**, s'affichent sur l'écran.
- Composer le numéro du combiné à appeler (le numéro du combiné s'affiche au repos à gauche de l'écran).
- Le combiné appelé sonne.
- A la fin de la communication, appuyez sur la touche .

#### b) Réception d'un appel interphone

- Le combiné sonne.



- Le numéro du combiné d'où provient l'appel et l'icône "INT" clignote sur l'écran.
- Appuyer sur la touche .
- Parlez à votre correspondant.

A la fin de la communication, appuyer sur la touche .

### 3-8 Transférer un correspondant externe vers l'autre combiné

Cette fonction est disponible uniquement si vous possédez au minimum 2 combinés enregistrés sur la même base.

- **Vous êtes en communication avec un correspondant externe.**



- Appuyer sur la touche .
- Vous entendez une tonalité d'attente.
- L'icône **INT** s'affiche sur l'écran.
- Composer le numéro du combiné vers lequel vous souhaitez transférer le correspondant externe (le numéro du combiné s'affiche au repos à gauche de l'écran).
- Le combiné appelé sonne.
- Dès que votre correspondant interne décroche, appuyez sur la touche  pour raccrocher et lui passer le correspondant externe.
- Si le correspondant interne ne décroche pas, appuyez sur la **INT** pour reprendre le correspondant externe en ligne.

### 3-9 Conférence à trois (deux combinés en interphone + un correspondant externe)

Cette fonction est disponible uniquement si vous possédez au minimum 2 combinés enregistrés sur la même base.

Vous pouvez converser simultanément avec un correspondant interne et un correspondant externe.





#### • Vous êtes en ligne avec un correspondant externe.

- Appuyer sur la touche .
- Composer le numéro du combiné que possède votre correspondant interne (le numéro du combiné s'affiche au repos à gauche de l'écran).
- Quand votre correspondant interne décroche, maintenir enfoncée la touche # pendant 3 secondes.
- Vous êtes en conférence à trois.
- Si le correspondant interne ne décroche pas, appuyer sur la touche  pour reprendre le correspondant externe en ligne.

### 3-10 Fonction secret

Cette fonction vous permet lors d'une communication, de parler avec une tierce personne sans être entendu par votre correspondant.



#### - Vous êtes en communication avec votre correspondant :

- Appuyer sur la touche .
- L'icône  s'affiche sur l'écran.
- Vous pouvez parler avec une tierce personne, votre correspondant n'entend plus rien.
- Appuyer sur la touche  pour désactiver cette fonction.
- Votre correspondant vous entend à nouveau.
- L'icône  disparaît de l'écran.



### 3-11 Verrouiller/déverrouiller le clavier

Le verrouillage du clavier permet d'interdire la composition d'un numéro par mégarde. Lorsque le clavier est verrouillé, l'icône «  » s'affiche sur l'écran.

#### a) Verrouillage du clavier



- Le combiné est au repos (aucune tonalité).
- Maintenir enfoncée la touche  jusqu'à ce que l'icône «  » s'affiche sur l'écran.
- Le clavier est verrouillé, toutes les touches sont inactives

#### b) Déverrouiller le clavier

- Le clavier est verrouillé
- Maintenir enfoncée la touche  jusqu'à ce que l'icône «  » s'efface de l'écran,
- Le clavier est déverrouillé, toutes les touches sont actives.

### 3-12 Appel combiné

Cette fonction vous permet d'appeler tous les combinés enregistrés sur la base.

- Les combinés sont en position de raccroché (aucune tonalité).
- Vous ne savez pas où se trouve un combiné.
- Appuyer brièvement sur la touche .
- Tous les combinés enregistrés sur la base émettent un signal sonore et l'icône «  » et « INT » s'affichent sur l'écran.
- Pour arrêter ce signal sonore, appuyer sur une touche du combiné ou appuyer de nouveau sur la touche  de la base.

### 3-13 Enregistrement d'un numéro et d'un nom dans le répertoire

Vous pouvez enregistrer 40 mémoires dans le répertoire.

**Vous pouvez associer une sonnerie à une mémoire répertoire. A réception d'un appel d'un correspondant enregistré dans le répertoire, le téléphone, remplace la sonnerie par défaut par la sonnerie associée à ce correspondant. Pour bénéficier de cette fonction vous devez souscrire un abonnement au service présentation du numéro auprès de votre agence France Télécom.**

La saisie du nom et du numéro est obligatoire.

Pour enregistrer un numéro et un nom dans le répertoire, suivre la manipulation suivante :

- Le combiné est au repos (aucune tonalité)

• Appuyer sur la touche  jusqu'à ce que "2- ANNUAIRE" s'affiche sur l'écran.

• Appuyer sur la touche .

• « 1- NOUV ENTR » s'affiche sur l'écran.

• Appuyer sur la touche .

• « ENTRER NO » s'affiche sur l'écran.

• Composer le numéro de téléphone du correspondant en utilisant le clavier alphanumérique.

• Appuyer sur la touche .

• « ENTRER NOM » s'affiche sur l'écran.

• Saisir le nom du correspondant en utilisant le clavier alphanumérique.

• Appuyer sur la touche  pour valider le nom et le numéro.

• Sélectionner la sonnerie qui sera associée à la mémoire enregistrée à l'aide des touches .

• Appuyer sur la touche  pour valider la sonnerie sélectionnée.

• « 1- NOUV ENTR » s'affiche sur l'écran.

• Appuyer sur la touche  pour entrer une nouvelle mémoire répertoire.

Ou

- Maintenir enfoncée la touche  pour revenir en mode repos.

**NB :** Lors de cette manipulation, le retour au mode précédent se fait automatiquement au bout de 30 secondes d'inactivité des touches.

### 3-14 Consulter le répertoire

- Le combiné est au repos (aucune tonalité)

• Appuyer sur la touche .

• La première mémoire répertoire s'affiche sur l'écran.

• Utiliser les touches  pour consulter toutes les mémoires répertoire.

Ou

• Taper la première lettre du nom recherché.

• Appuyer sur la touche  pour sortir du répertoire.

**NB :** Lors de cette manipulation, le retour au mode précédent se fait automatiquement au bout de 30 secondes d'inactivité des touches.

### 3-15 Composition d'un numéro à partir du répertoire.

• Appuyer sur la touche .

• Utiliser les touches  pour sélectionner la mémoire répertoire que vous désirez appeler.





Ou

• Taper la première lettre du nom recherché.







• Appuyer sur la touche  pour composer le numéro dont le nom est affiché.



• Le numéro est composé automatiquement.

### 3-16 Modification d'une mémoire répertoire.

- Le combiné est au repos (aucune tonalité)
- Appuyer sur la touche  jusqu'à ce que **"2- ANNUAIRE"** s'affiche sur l'écran.
- Appuyer sur la touche .
- **"1- NOUV ENTR"** s'affiche sur l'écran.
- Sélectionner **"3- TRAITER"** à l'aide des touches .
- Appuyer sur la touche .
- La première mémoire répertoire s'affiche sur l'écran.
- Utiliser les touches  pour sélectionner la mémoire répertoire à modifier.







Ou

- Taper la première lettre du nom recherché.
- Appuyer sur la touche .
- Le numéro du correspondant s'affiche sur l'écran.
- Maintenir enfoncée la touche  pour effacer le numéro affiché.
- **"ENTRER NO"** s'affiche sur l'écran.
- Composer le nouveau numéro de téléphone du correspondant en utilisant le clavier alphanumérique.
- Appuyer sur la touche .
- Le nom correspondant au numéro modifier précédemment s'affiche sur l'écran.
- Maintenir enfoncée la touche  pour effacer le nom affiché.
- **"ENTRER NOM"** s'affiche sur l'écran.
- Saisir le nom du correspondant en utilisant le clavier alphanumérique.
- Appuyer sur la touche .
- Sélectionner la sonnerie qui sera associé à la mémoire modifier à l'aide des touches .

- Appuyer sur la touche  pour valider la sonnerie sélectionnée.
  - **"3- TRAITER"** s'affiche sur l'écran.
  - Appuyer sur la touche  pour modifier une nouvelle mémoire répertoire.
- Ou
- Maintenir enfoncée la touche  pour revenir en mode repos.







**NB :** Lors de cette manipulation, le retour au mode précédent se fait automatiquement au bout de 30 secondes d'inactivité des touches.

### 3-17 Effacer une mémoire répertoire.

- Le combiné est au repos (aucune tonalité)
- Appuyer sur la touche  jusqu'à ce que **"2- ANNUAIRE"** s'affiche sur l'écran.
- Appuyer sur la touche .
- **"1- NOUV ENTR"** s'affiche sur l'écran.
- Sélectionner **"4- EFFACER"** à l'aide des touches .
- Appuyer sur la touche .
- La première mémoire répertoire s'affiche sur l'écran.
- Utiliser les touches  pour sélectionner la mémoire répertoire que vous souhaitez effacer.
- Appuyer sur la touche .
- **"EFFACER"** s'affiche sur l'écran.
- Maintenir enfoncée la touche  pour revenir au repos.

**NB :** Lors de cette manipulation, le retour au mode précédent se fait automatiquement au bout de 30 secondes d'inactivité des touches.

### 3-18 Effacement total du répertoire

- Le combiné est au repos (aucune tonalité)
- Appuyer sur la touche  jusqu'à ce que **"2- ANNUAIRE"** s'affiche sur l'écran.
- Appuyer sur la touche .
- **"1- NOUV ENTR"** s'affiche sur l'écran.
- Sélectionner **"5- EFF TOUT"** à l'aide des touches .
- Appuyer sur la touche .
- **"VALIDER ?"** s'affiche sur l'écran.
- Appuyer sur la touche  pour valider l'effacement total du répertoire.
- **"5- EFF TOUT"** s'affiche sur l'écran.
- Maintenir enfoncée la touche  pour revenir au repos.

**NB :** Lors de cette manipulation, le retour au mode précédent se fait automatiquement au bout de 30 secondes d'inactivité des touches.

### 3-19 Réglage des sonneries du combiné.







#### a) Réglage du volume des sonneries sur un combiné

Le volume des sonneries sur un combiné peut être réglé sur 6 niveaux (0 à 5).

Niveau 0 [ ] : la sonnerie est coupée, l'icône  s'affiche sur l'écran.

Niveau 5 [-----] : la sonnerie est forte.

Pour régler le volume de la sonnerie sur un combiné, suivre les manipulations suivantes :



- Le combiné est au repos (aucune tonalité)
- Appuyer sur la touche  jusqu'à ce que **"3- COMBINE"** s'affiche sur l'écran.
- Appuyer sur la touche .
- **"1- SONNERIE"** s'affiche sur l'écran.
- Appuyer sur la touche .
- **"1- VOLUME"** s'affiche sur l'écran.
- Appuyer sur la touche .
- Régler le volume de la sonnerie à l'aide des touches .
- Appuyer sur la touche  pour valider votre choix.
- Maintenir enfoncée la touche  pour revenir au repos.

**NB :** Lors de cette manipulation, le retour au mode précédent se fait automatiquement au bout de 30 secondes d'inactivité des touches.

#### b) Choix d'une sonnerie pour les appels externes sur un combiné

Vous disposez de 10 sonneries sur chaque combiné.

Pour sélectionner une sonnerie, suivre les manipulations suivantes :

- Le combiné est au repos (aucune tonalité).
- Appuyer sur la touche  jusqu'à ce que **"3- COMBINE"** s'affiche sur l'écran.
- Appuyer sur la touche .
- **"1- SONNERIE"** s'affiche sur l'écran.
- Appuyer sur la touche .





- “1- VOLUME” s’affiche sur l’écran.

- Sélectionner “2- EXTERNE” à l’aide des touches .

- Appuyer sur la touche .

- La sonnerie utilisée est diffusée.

- Sélectionner la sonnerie que vous souhaitez utiliser à l’aide des touches .

- Appuyer sur la touche  pour valider votre choix.

- “1- SONNERIE” s’affiche sur l’écran.

- Maintenir enfoncée la touche  pour revenir au repos.

**NB :** Lors de cette manipulation, le retour au mode précédent se fait automatiquement au bout de 30 secondes d’inactivité des touches.

### c) Choix d’une sonnerie pour les appels internes sur un combiné

Vous disposez de 10 sonneries sur chaque combiné.

Pour sélectionner une sonnerie, suivre les manipulations suivantes :

- Le combiné est au repos (aucune tonalité).

- Appuyer sur la touche  jusqu’à ce que “3- COMBINE” s’affiche sur l’écran.

- Appuyer sur la touche .

- “1- SONNERIE” s’affiche sur l’écran.

- Appuyer sur la touche .

- “1- VOLUME” s’affiche sur l’écran.

- Sélectionner “3- INTERNE” à l’aide des touches .

- Appuyer sur la touche .

- La sonnerie utilisée est diffusée.

- Sélectionner la sonnerie que vous souhaitez utiliser à l’aide des touches .

- Appuyer sur la touche  pour valider votre choix.

- « 1- SONNERIE » s’affiche sur l’écran.

- Maintenir enfoncée la touche  pour revenir au repos.

**NB :** Lors de cette manipulation, le retour au mode précédent se fait automatiquement au bout de 30 secondes d’inactivité des touches.

## 3-20 Personnalisation du combiné

Cette fonction permet de donner un nom à votre combiné. Le nom du combiné ne doit pas dépasser 10 caractères.

Pour modifier le nom du combiné suivre les manipulations suivantes :

- Appuyer sur la touche  jusqu’à ce que “3- COMBINE” s’affiche sur l’écran.

- Appuyer sur la touche .

- “1- SONNERIE” s’affiche sur l’écran.

- Sélectionner “2- NOM COMBIN” à l’aide des touches .

- Appuyer sur la touche .

- Le nom utilisé s’affiche sur l’écran.

- Maintenir enfoncée la touche  pour effacer le nom affiché.

- Saisir le nouveau nom désiré (10 caractères max.) en utilisant les touches du clavier alphanumérique.

- Appuyer sur la touche  pour valider le nom.







- Maintenir enfoncée la touche  pour revenir au repos.

**NB :** Lors de cette manipulation, le retour au mode précédent se fait automatiquement au bout de 30 secondes d’inactivité des touches.

### 3-21 Préfixe de numérotation

Cette fonction vous permet d'enregistrer un préfixe de 25 chiffres maximum qui sera composé automatiquement avant le numéro que vous désirez appeler.



#### a) Enregistrement du préfixe

- Le combiné est au repos (aucune tonalité).
- Appuyer sur la touche  jusqu'à ce que **"3- COMBINE"** s'affiche sur l'écran.
- Appuyer sur la touche .
- **"1- SONNERIE"** s'affiche sur l'écran.
- Sélectionner **"3- MEMOIRE"** à l'aide des touches .
- Appuyer sur la touche .
- Composer le(s) chiffre(s) de votre préfixe à l'aide du clavier alphanumérique (25 chiffres maximum).
- Appuyer sur la touche  pour valider votre préfixe.
- Maintenir enfoncée la touche  pour revenir au repos.

**NB :** Lors de cette manipulation, le retour au mode précédent se fait automatiquement au bout de 30 secondes d'inactivité des touches.

#### b) Composition d'un numéro avec un préfixe









Pour composer un numéro avec un préfixe suivre les manipulations suivantes :

- Le combiné est au repos (aucune tonalité).
- Maintenir enfoncée la touche  jusqu'à ce que le préfixe enregistré s'affiche sur l'écran.
- Composez votre numéro de téléphone.
- Appuyer sur la touche  pour composer le numéro affiché.

### 3-22 Activer/Désactiver la tonalité des touches

Lorsque cette fonction est activée, le combiné émet un bip sonore quand vous appuyez sur une touche.

Pour activer ou désactiver cette fonction, suivre la manipulation suivante :









- Le combiné est au repos (aucune tonalité).
- Appuyer sur la touche  jusqu'à ce que **"3- COMBINE"** s'affiche sur l'écran.
- Appuyer sur la touche .
- **"1- SONNERIE"** s'affiche sur l'écran.
- Sélectionner **"4-TON TOUCHE"** à l'aide des touches .
- Appuyer sur la touche .
- **"ARRET"** ou **"MARCHE"** s'affiche sur l'écran.
- Sélectionner **"ARRET"** à l'aide des touches  pour désactiver la fonction ou
- Sélectionner **"MARCHE"** à l'aide des touches  pour activer la fonction.
- Appuyer sur la touche  pour valider votre choix.
- Maintenir enfoncée la touche  pour revenir au repos.

**NB :** Lors de cette manipulation, le retour au mode précédent se fait automatiquement au bout de 30 secondes d'inactivité des touches.

### 3-23 Activer/Désactiver le compteur d'appel pendant une communication

Lorsque cette fonction est activée, la durée de communication s'affiche en minutes - secondes (00-00) pendant la communication.







Pour activer ou désactiver le compteur d'appel suivre les manipulations suivantes :

- Le combiné est au repos (aucune tonalité).
- Appuyer sur la touche  jusqu'à ce que **"3- COMBINE"** s'affiche sur l'écran.
- Appuyer sur la touche .
- **"1- SONNERIE"** s'affiche sur l'écran.
- Sélectionner **"6-DUREE APP"** à l'aide des touches .
- Appuyer sur la touche .
- **"ARRET"** ou **"MARCHE"** s'affiche sur l'écran.
- Sélectionner **"ARRET"** à l'aide des touches  pour désactiver la fonction  
ou
- Sélectionner **"MARCHE"** à l'aide des touches  pour activer la fonction.
- Appuyer sur la touche  pour valider votre choix
- Maintenir enfoncée la touche  pour revenir au repos.

**NB :** Lors de cette manipulation, le retour au mode précédent se fait automatiquement au bout de 30 secondes d'inactivité des touches.

### 3-24 Réinitialisation des paramètres du combiné

Cette fonction vous permet de retrouver tous les réglages par défaut du combiné.

- Le combiné est au repos (aucune tonalité).
- Appuyer sur la touche  jusqu'à ce que **"3- COMBINE"** s'affiche sur l'écran.
- Appuyer sur la touche .
- **"1- SONNERIE"** s'affiche sur l'écran.
- Sélectionner **"7-REGL BASE"** à l'aide des touches .
- Appuyer sur la touche .
- **"VALIDER"** s'affiche sur l'écran.
- Appuyer sur la touche .
- Le combiné émet un signal sonore pour indiquer la réinitialisation des paramètres.
- Maintenir enfoncée la touche  pour revenir au repos.



**NB :** Lors de cette manipulation, le retour au mode précédent se fait automatiquement au bout de 30 secondes d'inactivité des touches.







### 3-25 Programmation du code PIN (code confidentiel personnel) de la base

Certaines fonctions sont accessibles que pour les utilisateurs ayant connaissance du code PIN de la base.

**Le code PIN par défaut est " 0000 "**

Pour modifier le code PIN, suivre les manipulations suivantes :

- Le combiné est au repos (aucune tonalité).
- Appuyer sur la touche  jusqu'à ce que **"4- BASE"** s'affiche sur l'écran.
- Appuyer sur la touche .
- **"1- BLOQUER"** s'affiche sur l'écran.

- Sélectionner **"6- MODIF PIN"** à l'aide des touches .
- Appuyer sur la touche .
- **"PIN CODE ?"** s'affiche sur l'écran.
- Composer votre ancien **code PIN** de la base à l'aide du clavier alphanumérique (le **code PIN** de la base par défaut est 0000).
- Appuyer sur la touche .
- **"NOUV PIN"** s'affiche sur l'écran.
- Composer votre nouveau **code PIN** de la base à l'aide du clavier alphanumérique (8 chiffres max.).
- Appuyer sur la touche .
- **"REPETER"** s'affiche sur l'écran.
- Recomposer votre nouveau **code PIN** de la base à l'aide du clavier alphanumérique (8 chiffres max.).
- Appuyer sur la touche  pour valider votre code PIN.
- Maintenir enfoncée la touche  pour revenir au repos.

**NB :** Lors de cette manipulation, le retour au mode précédent se fait automatiquement au bout de 30 secondes d'inactivité des touches.

### 3-26 Programmation des appels interdits











Cette fonction nécessite la connaissance du code PIN de la base.

Cette fonction vous permet d'interdire la composition d'un numéro externe qui commence par un préfixe enregistré ou d'interdire tous les appels externes.

#### a) Enregistrement du préfixe

**ATTENTION :** l'enregistrement d'un préfixe active automatiquement la Fonction.

- Le combiné est au repos (aucune tonalité).

- Appuyer sur la touche  jusqu'à ce que **"4- BASE"** s'affiche sur l'écran.
- Appuyer sur la touche .
- **"1- BLOQUER"** s'affiche sur l'écran.
- Appuyer sur la touche .
- **"PIN CODE ?"** s'affiche sur l'écran.
- Composer votre **code PIN** de la base (le **code PIN** de la base par défaut est "0000").
- Appuyer sur la touche  pour valider le **CODE PIN**.
- **"COMBINE X"** s'affiche sur l'écran (X correspond au numéro du combiné sur lequel vous souhaitez interdire l'appel).
- Sélectionner un combiné à l'aide des touches .
- Appuyer sur la touche .
- Sélectionner **"NUMERO"** à l'aide des touches .
- Appuyer sur la touche .
- **"ENTRER NO"** s'affiche sur l'écran.
- Composer le(s) chiffre(s) de votre préfixe à l'aide du clavier alphanumérique (5 chiffres maximum).
- Appuyer sur la touche .
- Maintenir enfoncée la touche  pour revenir au repos.

Tous les appels commençant par le préfixe enregistré seront interdits.

**NB :** Lors de cette manipulation, le retour au mode précédent se fait automatiquement au bout de 30 secondes d'inactivité des touches.

## b) sélectionner le mode de fonctionnement des appels interdits.









Il existe 3 modes de fonctionnement pour les appels interdits.

**Le mode numéro :** Ce mode permet d'interdire tous les appels commençant par le préfixe enregistré.

**Le mode "EXTERN"** permet d'interdire tous les appels externes.

**Le mode "PAS PRET"** désactive la fonction appel interdit.









Pour sélectionner un mode de fonctionnement suivre les manipulations suivantes :

- Le combiné est au repos (aucune tonalité).
- Appuyer sur la touche  jusqu'à ce que **"4- BASE"** s'affiche sur l'écran.
- Appuyer sur la touche .
- **"1- BLOQUER"** s'affiche sur l'écran.
- Appuyer sur la touche .
- **"PIN CODE ?"** s'affiche sur l'écran.
- Composer votre **code PIN** de la base (le **code PIN** de la base par défaut est "0000").
- Appuyer sur la touche  pour valider le **CODE PIN**.
- **"COMBINE X"** s'affiche sur l'écran (X correspond au numéro du combiné sur lequel vous souhaitez interdire l'appel).
- Sélectionner un combiné à l'aide des touches .
- Appuyer sur la touche .
- Sélectionner le mode de fonctionnement souhaité entre **"PAS PRET"**, **"EXTERN"** et **"NUMERO"** à l'aide des touches .
- Appuyer sur la touche .
- Maintenir enfoncée la touche  pour revenir au repos.

**NB :** Lors de cette manipulation, le retour au mode précédent se fait automatiquement au bout de 30 secondes d'inactivité des touches.

## 3-27 Enregistrement des numéros d'appel d'urgence

Cette fonction permet d'enregistrer 2 numéros d'appel d'urgence (5 chiffres max). Les numéros d'appel d'urgence sont libres de toutes restrictions. Ils peuvent être appelés même quand les appels interdits sont activés. Le numéro d'appel d'urgence 112 est enregistré par défaut.









- Le combiné est au repos (aucune tonalité).
- Appuyer sur la touche  jusqu'à ce que **"4- BASE"** s'affiche sur l'écran.
- Appuyer sur la touche .
- **"1- BLOQUER"** s'affiche sur l'écran.
- Sélectionner **"2-URGENCE"** à l'aide de la touche .
- Appuyer sur la touche .
- **"PIN CODE ?"** s'affiche sur l'écran.
- Composer votre **code PIN** de la base (le **code PIN** de la base par défaut est "0000").
- Appuyer sur la touche  pour valider le **CODE PIN**.
- **"1-"** s'affiche sur l'écran.
- Entrer le premier numéro d'appel d'urgence souhaité en utilisant le clavier alpha numérique.
- Appuyer sur la touche .
- **"2-112"** s'affiche sur l'écran.
- Maintenir enfoncée la touche  pour effacer le numéro affiché.
- Entrer le deuxième numéro d'appel d'urgence souhaité en utilisant le clavier alphanumérique.
- Appuyer sur la touche .
- Maintenir enfoncée la touche  pour revenir au repos.

**NB :** Lors de cette manipulation, le retour au mode précédent se fait automatiquement au bout de 30 secondes d'inactivité des touches.

### 3-28 Réglage du volume et choix d'une sonnerie sur la base.

Le volume des sonneries de la base peut être réglé sur 5 niveaux.

Vous disposez de 10 sonneries sur la base

- Le combiné est au repos (aucune tonalité).
- Appuyer sur la touche  jusqu'à ce que **"4-BASE"** s'affiche sur l'écran.
- Appuyer sur la touche .
- **"1- BLOQUER"** s'affiche sur l'écran.
- Sélectionner **"3-SONNERIE"** à l'aide de la touche .
- Appuyer sur la touche .
- Appuyer sur les touches  pour régler le volume de la sonnerie
- Appuyer sur la touche  pour valider le volume.
- **"MELODIE X"** s'affiche sur l'écran (X correspond aux numéros des mélodies entre 1 et 10)
- Appuyer sur les touches  pour sélectionner la sonnerie que vous souhaitez utiliser.
- Appuyer sur la touche .
- Maintenir enfoncée la touche  pour revenir au repos.

**NB :** Lors de cette manipulation, le retour au mode précédent se fait automatiquement au bout de 30 secondes d'inactivité des touches.

### 3-29 Touche R







La touche R permet l'accès à certains services contacts de France Télécom ;

Pour tout renseignement, contacter votre agence France Télécom (10.14, appel gratuit ou 3614 France Télécom sur votre minitel)

Vous disposez de 3 délais pour la touche R : 100 ms, 270 ms, 600ms

**ATTENTION :** En France, le délai (flash) doit rester sur 270 ms pour que la touche R fonctionne.

Pour modifier le délai de la touche R, suivre la manipulation suivante :







- Le combiné est au repos (aucune tonalité).
- Appuyer sur la touche  jusqu'à ce que **"4- BASE"** s'affiche sur l'écran.
- Appuyer sur la touche .
- **"1- BLOQUER"** s'affiche sur l'écran.
- Sélectionner **"4-FLASH DURE"** à l'aide de la touche .
- Appuyer sur la touche .
- Le délai de la touche R utilisé s'affiche.
- Appuyer sur les touches  pour sélectionner un délai entre 100 ms, 270 ms et 600 ms.
- Appuyer sur la touche .
- Maintenir enfoncée la touche  pour revenir au repos.

**NB :** Lors de cette manipulation, le retour au mode précédent se fait automatiquement au bout de 30 secondes d'inactivité des touches.

### 3-30 Choix de la numérotation : décimale (pulse) ou fréquence vocale (ton).

Pour changer le mode de numérotation, suivre les manipulations suivantes :

Le combiné est au repos (aucune tonalité).

- Appuyer sur la touche  jusqu'à ce que "**4- BASE**" s'affiche sur l'écran.
- Appuyer sur la touche .
- "**1- BLOQUER**" s'affiche sur l'écran.
- Sélectionner "**5-TON - PULS**" à l'aide des touches .
- Appuyer sur la touche .
- Appuyer sur les touches  pour sélectionner le mode de numérotation souhaité (décimale (pulse) ou fréquence vocale (ton)).
- Appuyer sur la touche  pour valider votre choix.
- Maintenir enfoncée la touche  pour revenir au repos.







**NB :** Lors de cette manipulation, le retour au mode précédent se fait automatiquement au bout de 30 secondes d'inactivité des touches.

### 3-31 Enregistrement d'un combiné sur une base

Cette fonction nécessite la connaissance du code PIN de la base.

Une base peut enregistrer jusqu'à 4 combinés.









Pour enregistrer un combiné, suivre les manipulations suivantes :

- Maintenir enfoncée la touche  sur la base jusqu'à ce que la base émette un signal sonore.
- Le combiné est au repos (aucune tonalité)
- Appuyer sur la touche  jusqu'à ce que "**3- COMBINE**" s'affiche sur l'écran.
- Appuyer sur la touche .
- "**1- SONNERIE**" s'affiche sur l'écran.
- Sélectionner "**8-DECLARER**" à l'aide des touches .
- Appuyer sur la touche .
- "**CHERCHER**" puis "**CODE PIN ?**" s'affiche sur l'écran.
- Composer votre code PIN de la base (le **code PIN** de la base par défaut est "0000").
- Appuyer sur la touche  pour valider le **CODE PIN**.
- Le combiné est enregistré sur la base.
- Maintenir enfoncée la touche  pour revenir au repos.

**NB :** Lors de cette manipulation, le retour au mode précédent se fait automatiquement au bout de 30 secondes d'inactivité des touches.

### 3-32 Annulation d'un combiné







**ATTENTION :** Vous ne pouvez annuler un combiné qu'à partir d'un autre combiné enregistré sur la même base. Cette fonction est utilisée pour annuler un combiné défectueux en vue de leur remplacement par de nouveaux.

- Le combiné est au repos (aucune tonalité).
- Appuyer sur la touche  jusqu'à ce que **"4- BASE"** s'affiche sur l'écran.
- Appuyer sur la touche .
- **"1- BLOQUER"** s'affiche sur l'écran.
- Sélectionner **"8- ANNUL DECL"** à l'aide des touches .
- Appuyer sur la touche .
- **"PIN CODE ?"** s'affiche sur l'écran.
- Composer le **code PIN** de la base (le **code PIN** de la base par défaut est 0000).
- Appuyer sur la touche .
- **"COMBINE X"** s'affiche sur l'écran (X correspond au numéro du combiné que vous souhaitez annuler). Le numéro du combiné s'affiche au repos à gauche de l'écran.
- Sélectionner le combiné que vous désirez annuler à l'aide des touches .
- Appuyer sur la touche .
- **"VALIDER ?"** s'affiche sur l'écran.
- Appuyer sur la touche .
- Le combiné émet un signal sonore pour indiquer l'annulation du combiné.
- Maintenir enfoncée la touche  pour revenir au repos.

**NB :** Lors de cette manipulation, le retour au mode précédent se fait automatiquement au bout de 30 secondes d'inactivité des touches.

### 3-33 Réinitialisation des paramètres de la base

Cette fonction vous permet de retrouver tous les réglages par défaut de la base.

- Le combiné est au repos (aucune tonalité).
- Appuyer sur la touche  jusqu'à ce que **"BASE"** s'affiche sur l'écran.
- Appuyer sur la touche .
- **"1- BLOQUER"** s'affiche sur l'écran.
- Sélectionner **"7-REGL BASE"** à l'aide des touches .
- Appuyer sur la touche .
- **"PIN CODE ?"** s'affiche sur l'écran.
- Composer le **code PIN** de la base (le code PIN de la base par défaut est 0000).
- Appuyer sur la touche .
- **"VALIDER"** s'affiche sur l'écran.
- Appuyer sur la touche .
- Le combiné émet un signal sonore pour indiquer la réinitialisation des paramètres.
- Maintenir enfoncée la touche  pour revenir au repos.

**NB :** Lors de cette manipulation, le retour au mode précédent se fait automatiquement au bout de 30 secondes d'inactivité des touches.



## 4 - FONCTION PRESENTATION DU NUMERO

4-1	Fonctionnement de la fonction présentation du numéro	page 50
4-2	Consultation du journal des appels	page 50
4-3	Ecran d'affichage en mode consultation	page 51
4-4	Composition d'un numéro à partir du journal des appels	page 53
4-5	Transfert d'un appel du journal vers une mémoire	page 53
4-6	Effacement sélectif ou total des appels	page 54

Le combiné vous permet d'identifier le numéro de téléphone de vos correspondants. Les numéros de téléphone sont mémorisés dans un journal des appels pouvant contenir jusqu'à 20 numéros.



**L'accès au service présentation du numéro est soumis à la souscription d'un abonnement auprès de votre agence France Telecom (1014 appel gratuit ou 3614 France Telecom sur votre minitel) et sous réserve de disponibilités techniques de France Telecom.**

## 4-1 Fonctionnement de la fonction présentation du numéro

Le combiné garde en mémoire la liste des 20 derniers appels reçus. Cette liste est appelée « journal des appels »



- A réception d'un appel, le numéro de la ligne appelante est comparé aux numéros de téléphone mémorisés dans le répertoire. Si le numéro est trouvé dans le répertoire, l'appareil remplace le numéro par le nom enregistré dans le répertoire.

Si le numéro n'est pas trouvé dans les répertoires, le téléphone affiche le numéro du correspondant.



- Lorsque vous avez des appels non lus dans le journal, le témoin lumineux  de la base clignote.
- Lorsque vous avez des appels non lus dans le journal, l'icône  et le nombre d'appel reçu s'affiche sur l'écran.
- A chaque numéro enregistré dans le journal des Appels est associé l'heure et la date de leur arrivée
- Les appels sont identifiés uniquement si vous êtes abonné au service présentation du numéro de France Télécom
- Les appels répondus sont enregistrés dans le journal et sont considérés comme des appels lus.
- La présentation du nom par le réseau n'est pas disponible.

## 4-2 Consultation du journal des appels

Pour consulter le journal des appels, suivre la manipulation suivante :

- Le combiné est au repos (aucune tonalité).
- Maintenir enfoncée la touche  jusqu'à ce que le dernier numéro enregistré s'affiche sur l'écran.
- Utiliser les touches  pour consulter tous les appels reçus du journal.
- Appuyer sur la touche  pour sortir du journal.

Vous pouvez aussi accéder au journal des appels en passant par le menu.

- Le combiné est au repos (aucune tonalité).
- Appuyer sur la touche .
- "1- ENTREES" s'affiche sur l'écran.
- Appuyer sur la touche .
- Le dernier numéro enregistré s'affiche sur l'écran.

## 4-3 Ecran d'affichage en mode consultation.

Lorsque vous avez des appels enregistrés dans le journal, maintenir enfoncée la touche  pour entrer en mode consultation.

### a - Appel reçu avec le numéro

- Le dernier numéro enregistré s'affiche sur l'écran.

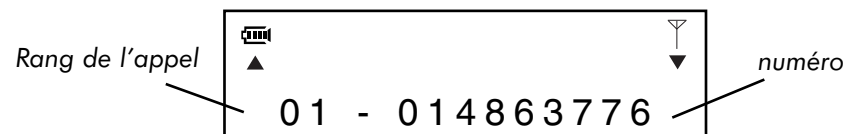

- Appuyer sur la touche  pour visualiser le dernier chiffre du numéro.

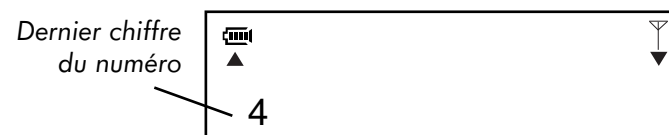

- Appuyer de nouveau sur la touche  pour visualiser la date et l'heure associées au numéro affiché précédemment.



- Appuyer sur les touches  pour consulter les autres numéros.

## b - Appel reçu avec le nom



- Appuyer sur la touche  pour visualiser le numéro correspondant au nom affiché précédemment.

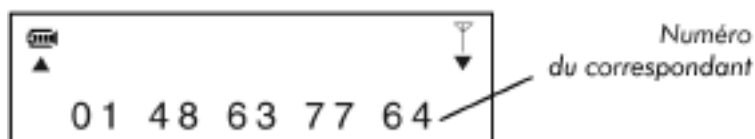

- Appuyer sur la touche  pour visualiser la date et l'heure d'arrivée de l'appel.

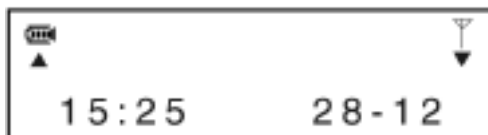



## c - Pour un appel reçu où l'appelant ne souhaite pas divulguer son numéro l'écran affiche.









**ATTENTION :** Il n'est pas possible de rappeler ce correspondant à partir du journal des appels.

## 4-4 Composition d'un numéro à partir du journal des appels

- L'appareil est au repos (aucune tonalité).
- Maintenir enfoncée la touche  jusqu'à ce que le dernier appel enregistré dans le journal s'affiche sur l'écran.
- Utiliser les touches  pour sélectionner le numéro que vous souhaitez composer.
- Appuyer sur la touche  pour composer automatiquement le numéro affiché.





## 4-5 Transfert d'un numéro du journal vers une mémoire

Lorsque vous consultez un appel reçu dans le journal des appels, vous pouvez enregistrer le numéro directement dans une mémoire.





- L'appareil est au repos (aucune tonalité).
- Maintenir enfoncée la touche  jusqu'à ce que le dernier appel enregistré s'affiche sur l'écran.
- Utiliser les touches  pour sélectionner le numéro que vous souhaitez transférer dans une mémoire.
- Appuyer sur la touche  pour transférer le numéro affiché.
- « SAUVEGARD ? » s'affiche sur l'écran.
- Appuyer sur la touche .
- «ENTRER NOM» s'affiche sur l'écran.
- Saisir le nom du correspondant en utilisant le clavier alphanumérique.
- Appuyer sur la touche  pour valider le nom et le numéro.
- Sélectionner la sonnerie qui sera associé à la mémoire enregistrée à l'aide des touches .
- Appuyer sur la touche .

## 4-6 Effacement sélectif ou total des appels

### a) Effacement sélectif des appels

- L'appareil est au repos (aucune tonalité).
- Maintenir enfoncée la touche  jusqu'à ce que le dernier numéro enregistré s'affiche sur l'écran.
- Utiliser les touches  pour sélectionner le numéro que vous souhaitez effacer.
- Maintenir enfoncée la touche  jusqu'à ce que "EFFACER ?" s'affiche sur l'écran.
- Appuyer sur la touche  pour confirmer l'effacement du numéro précédemment affiché.

### b) Effacement total des appels

- L'appareil est au repos (aucune tonalité).
- **Maintenir enfoncée** la touche  jusqu'à ce que le dernier numéro enregistré dans le journal s'affiche.
- **Maintenir enfoncée** la touche  jusqu'à ce que "EFFACER ?" s'affiche sur l'écran.
- Utiliser les touches  ou pour sélectionner "EFF- TOUT ?".
- Appuyer sur la touche .
- "VALIDER ?" s'affiche sur l'écran.
- Appuyer sur la touche  pour confirmer l'effacement de tous les appels du journal.

**ATTENTION :** Même les appels non lus sont effacés.

## 5 - EN CAS DE PROBLÈMES

Vérifier les points ci-dessous avant de contacter le Service Après-Vente :

### FONCTION TELEPHONE

#### Plus d'affichage :

- Vérifier que les batteries du combiné sont correctement installées (polarités).
- Placer le combiné sur la base pour charger les batteries.
- Enlever les batteries du combiné et les remettre.

#### Les batteries ne sont pas chargées :

- Vérifier les polarités des batteries.
- Nettoyer les contacts de charge du combiné et de la base.
- Refaire une nouvelle charge.

#### L'indicateur de batterie indique batterie faible :

- Recharger les batteries du combiné.

#### Le combiné ne peut pas trouver la base :

- Vous êtes hors de portée, vous devez vous rapprocher de la base.
- Raccorder l'alimentation de la base correctement.
- Enlever les batteries du combiné et les remettre.
- Déconnecter l'adaptateur secteur de la base et le reconnecter à la base.

#### La tonalité de numérotation n'est pas audible :

- Vérifier que la ligne téléphonique est connectée correctement à la base.

### FONCTION PRÉSENTATION DU NUMÉRO

- L'accès au service **Présentation du numéro** est soumis à la souscription d'un abonnement auprès de France Télécom (sous réserve de disponibilités techniques de France Télécom).

## 6 - CHAMP D'APPLICATION DE LA GARANTIE

La garantie fournisseur LOGICOM est valable pour un usage normal de l'appareil tel qu'il est défini dans le cadre de la notice d'utilisation.

Sont exclues de cette garantie, les détériorations dues à une cause étrangère à l'appareil. En particulier, la garantie ne s'applique pas si l'appareil a été endommagé à la suite d'un choc ou d'une chute, d'une fausse manœuvre, d'un branchement non conforme aux instructions mentionnées dans la notice ou aux prescriptions de France Telecom, de l'effet de foudre, de surtension secteur, d'une protection insuffisante contre la chaleur, l'humidité ou le gel.

La garantie s'étend uniquement à la France Métropolitaine.

En tout état de cause, la garantie légale pour vices cachés s'appliquera conformément aux articles 1641 et suivants du Code Civil.

**LOGICOM S.A.**  
**ZI PARIS NORD 2**  
**74, rue de la Belle Etoile**  
**B.P. 58338**  
**95941 ROISSY CDG**

## 7 - PROCEDURE POUR CONTACTER LE S.A.V.

**Remarque :** Avant de rendre l'appareil au magasin, il est impératif de nous contacter afin d'être sûr que vous ayez une panne.

- Munissez-vous de votre appareil, branché (sauf si l'appareil est endommagé).
- Vous disposez de deux lignes clients : **01 48 63 67 94** ou **01 48 63 67 95**.
- Un serveur téléphonique vous donnera une solution à chacun de vos problèmes.

Cet équipement est conforme à la directive R&TTE 1999/5/CE du Parlement Européen et du Conseil, concernant la connexion paneuropéenne de terminal unique aux réseaux téléphoniques publics commutés (RTCP).

Toutefois, comme il existe des différences d'un pays à l'autre entre les RTCP, la conformité en soi ne constitue pas une garantie absolue de fonctionnement optimal à chaque point de terminaison du réseau RTCP.

En cas de problème, vous devez contacter en premier lieu votre fournisseur.

**Cet appareil est destiné à la France.**

**EN CAS DE PROBLEME ET POUR TOUT RENSEIGNEMENT  
MERCİ DE CONTACTER NOTRE SERVICE APRÈS-VENTE  
Tél. : 01 48 63 67 94  
01 48 63 67 95**