

Notice  
d'utilisation

Four  
électrique



**Nous vous remercions d'avoir choisi cet appareil.**

Nous vous souhaitons de profiter pleinement de votre nouvel appareil et nous espérons que vous choisirez de nouveau notre marque lors de votre prochain achat d'appareil électroménager. Veuillez lire attentivement cette notice d'utilisation et conservez-la comme documentation de référence pendant toute la durée de vie du produit. Si l'appareil devait être vendu ou cédé à une autre personne, assurez-vous que la notice d'utilisation l'accompagne.

## Sommaire

### A l'attention de l'utilisateur

Avertissements importants .....	6
Description de l'appareil .....	9
Comment utiliser le four .....	10
Programmateur électronique .....	12
Fonctions de cuisson .....	15
À la première utilisation .....	16
Programmation du four .....	18
Fonction spéciales .....	20
Accessoires du four .....	24
Conseils d'utilisation: le four .....	25
Guides des cuissons .....	27
Entretien et nettoyage .....	29
En cas d'anomalie de fonctionnement .....	34

### A l'attention de l'installateur

Consignes de sécurité .....	35
Caractéristiques techniques .....	35
Raccordement électrique .....	35
Installation de l'appareil .....	38

### Comment lire votre notice d'utilisation?

Les symboles suivants vous guideront tout au long de la lecture de votre notice:



Instructions de sécurité



Conseils et recommandations



Descriptions d'opérations



Informations sur l'environnement



Cet appareil est conforme aux **Directives Communitaires CEE** suivantes :

- **2006/95** (Basse Tension) ;
  - **2004/108** (Compatibilité Electromagnétique) ;
  - **93/68** (Directives Générales)
- et modifications successives.

Lors de sa fabrication, cet appareil a été construit selon des normes, directives et/ou décrets pour une utilisation sur le territoire français.

**Pour la sécurité des biens et des personnes ainsi que pour le respect de l'environnement, vous devez d'abord lire impérativement les préconisations suivantes avant toute utilisation de votre appareil**



Pour éviter tout risque de détérioration de l'appareil, transportez-le dans sa position d'utilisation muni de ses cales de transport (selon modèle).

Au déballage de celui-ci, et pour empêcher des risques d'asphyxie et corporel, tenez les matériaux d'emballage hors de la portée des enfants.



Pour éviter tout risque (mobilier, immobilier, corporel, ...), l'installation, les raccordements (eau, gaz, électricité, évacuation selon modèle), la mise en service et la maintenance de votre appareil doivent être effectués par un professionnel qualifié.



Votre appareil a été conçu pour être utilisé par des adultes. Il est destiné à un usage domestique. Ne l'utilisez pas à des fins commerciales ou industrielles ou pour d'autres buts que ceux pour lesquels il a été conçu. Vous éviterez ainsi des risques matériel et corporel.



Débranchez la prise de votre appareil (si elle existe) ou coupez le disjoncteur avant toute opération de nettoyage manuel. N'utilisez que des produits du commerce non corrosifs et/ou non inflammables.



Utilisez un chiffon ou une éponge humidifié. Un nettoyage à l'eau ou à la vapeur risque de provoquer des infiltrations nuisibles au bon fonctionnement du produit et des dommages corporels.



Si votre appareil est équipé d'un éclairage, il est obligatoire de débrancher la prise de votre appareil (si elle existe) ou coupez le disjoncteur avant de procéder au changement de l'éclairage (ampoule, néon, etc.) pour éviter tout choc électrique ou électrocution.



Afin d'empêcher des risques d'explosion et d'incendie, ne placez pas de produits inflammables ou d'éléments imbibés de produits inflammables à l'intérieur, à proximité ou sur l'appareil.



Lors de la mise au rebut de votre appareil, et pour écarter tout risque corporel, mettez hors d'usage ce qui pourrait présenter un danger, par exemple : coupez le câble d'alimentation électrique au ras de l'appareil, cassez le dispositif de verrouillage et écrasez le raccordement gaz extérieur, s'ils existent. Informez-vous auprès des services de votre commune des endroits autorisés pour la mise au rebut de l'appareil.



Pendant et après le fonctionnement de l'appareil :

- Les côtés et la façade de l'appareil sont chauds,
- les récipients et leur contenu peuvent basculer,
- lorsque la porte du four est ouverte, les parois internes de porte et d'enceinte sont chaudes.

Veillez tenir compte de ces informations et éloigner les enfants pendant et après l'utilisation de votre appareil pour éviter tout risque matériel et corporel.

**Le non respect de ces avertissements peut provoquer des dommages corporels et/ou matériels (incendie,...).**

**Veillez maintenant lire attentivement cette notice pour une utilisation optimale de votre appareil.**

**Veillez lire attentivement ces remarques avant d'installer et d'utiliser votre appareil. Nous déclinons toute responsabilité en cas de dommages ou d'accident provoqués par l'appareil du fait du non-respect de ces avertissements.**

L'appareil doit être installé par une personne qualifiée et selon les normes en vigueur.



## Avertissements importants

Conservez cette notice d'utilisation avec votre appareil. Si l'appareil devait être vendu ou cédé à une autre personne, assurez-vous que la notice d'utilisation l'accompagne. Le nouvel utilisateur pourra alors être informé du fonctionnement de celui-ci et des avertissements s'y rapportant. Ces avertissements ont été rédigés pour votre sécurité et celle d'autrui.

### Utilisation

- Cet appareil a été conçu pour être utilisé par des adultes. Veillez à ce que les enfants n'y touchent pas et ne l'utilisent pas comme un jouet.
- A la réception de l'appareil, déballer-le ou faites-le déballer immédiatement. Vérifiez son aspect général. Faites les éventuelles réserves par écrit sur le bon de livraison ou sur le bon d'enlèvement dont vous garderez un exemplaire.
- Votre appareil est destiné à un usage domestique normal. Ne l'utilisez pas à des fins commerciales ou industrielles ou pour d'autres buts que celui pour lequel il a été conçu.
- Ne modifiez pas ou n'essayez pas de modifier les caractéristiques de cet appareil. Cela représenterait un danger pour vous.
- Avant la première utilisation de votre appareil, faites le chauffer une fois à vide. Assurez-vous alors que la pièce soit suffisamment aérée: VMC (Ventilation Mécanique Contrôlée) en fonctionnement ou fenêtre ouverte.
- Ne stockez pas de produits d'entretien ou de produits inflammables dans ou à proximité de l'appareil.
- Si vous utilisez un appareil électrique à fil à proximité de votre four (par exemple un batteur électrique), assurez-vous que le câble d'alimentation de cet appareil ne risque pas de toucher une surface chaude du four qui serait susceptible de fondre ou ne risque pas d'être coincé dans la porte du four.
- Surveillez attentivement la cuisson dans l'huile ou la graisse; les graisses surchauffées s'enflamment facilement.
- N'utilisez pas de récipients instables ou déformés : ils pourraient se renverser et être la cause de dommages corporels.
- Mettez toujours la lèchefrite en place lors de l'utilisation du gril ou de la cuisson de la viande sur la grille pour recueillir les graisses.
- Versez un peu d'eau dans la lèchefrite pour éviter que celles-ci ne brûlent en dégageant une mauvaise odeur.
- Utilisez toujours des gants de cuisine pour sortir les plats du four.
- Ne tirez jamais votre appareil par la poignée de la porte du four.
- En plus du(des) accessoire(s) fournis avec votre appareil, n'utilisez que des plats, des moules à gâteaux, ... résistants à de hautes températures (suivez les instructions des fabricants).
- Sur la porte ouverte du four:
  - ne posez pas de charge lourde,
  - assurez-vous qu'un enfant ne puisse **ni monter, ni s'asseoir**.
- Pendant la cuisson, le four devient chaud. Veillez à ne pas toucher les éléments chauffants à l'intérieur du four.
- En enfournant ou en sortant vos plats du four, prenez la précaution de ne pas vous approcher du(des) élément(s) chauffant(s) et utilisez des gants thermiques de cuisine.
- Ne placez jamais de papier d'aluminium et tout autre utensile, plat et accessoire directement en contact avec la sole, la chaleur accumulée pourrait entraîner une détérioration de l'émail et de l'appareil.
- N'employez jamais la lèchefrite comme plat à rôtir.
- Les fourchettes et la broche du tournebroche sont pointues et tranchantes. Veillez à les manipuler avec précaution pour éviter tout risque de blessure.

- Pour éviter d'endommager les commandes de votre appareil, ne laissez pas la porte ouverte lorsqu'il est en fonctionnement ou encore chaud.
- Au moment de l'ouverture de la porte du four, durant la phase de cuisson au à la fin de cette dernière, faire attention à la bouffée d'air chaud qui sort du four.
- Après utilisation du four, assurez-vous que toutes les manettes se trouvent sur la position "arrêt".
- Eloignez les jeunes enfants de l'appareil pendant son fonctionnement. Vous éviterez ainsi qu'ils se brûlent en touchant la façade chaude de votre appareil.
- Assurez-vous que les enfants ne manipulent pas les commandes de l'appareil.
- Cet appareil n'est pas destiné à être utilisé par des enfants ou des personnes dont les capacités physiques, sensorielles ou mentales, ou le manque d'expérience et de connaissance les empêchent d'utiliser l'appareil sans risque lorsqu'ils sont sans surveillance ou en l'absence d'instruction d'une personne responsable qui puisse leur assurer une utilisation de l'appareil sans danger.
- Avant de procéder au nettoyage de votre appareil, vérifiez qu'aucun élément n'est sous tension (toutes les commandes doivent se trouver sur la position "arrêt") et que les parois soient suffisamment refroidies.
- Pour obtenir de bons résultats culinaires et d'utilisation, veillez à ce que votre appareil soit toujours propre; lors de la cuisson de certaines préparations, les projections grasses peuvent dégager des odeurs désagréables.
- Nettoyez votre appareil après chaque utilisation afin de garantir un fonctionnement correct.
- N'utilisez jamais d'appareils à vapeur ou à haute pression pour nettoyer le four (exigences relatives à la sécurité électrique).
- Avant tout nettoyage ou intervention technique, assurez-vous que l'appareil est débranché électriquement et complètement refroidi.
- N'utilisez pas de produits abrasifs ou d'objets tranchants ou pointus pour nettoyer les verres

de la porte du four, vous risquez de rayer la surface du verre. De ce fait, le verre pourrait ainsi, sous l'effet de variations de températures, se briser en éclats, s'il a été précédemment fragilisé.

- N'utilisez que les accessoires livrés avec l'appareil.
- Evitez absolument d'utiliser le four à l'arrêt comme espace de rangement pour aliments ou récipients : en cas de mise en marche involontaire, ce comportement pourrait être à l'origine de dommages et d'accidents.

## Installation

- Les opérations d'installation et de branchement doivent être effectuées par un personnel dûment qualifié et suivant les normes en vigueur. Toute modification de l'installation électrique de votre maison qui s'avérerait être nécessaire pour l'installation de l'appareil ne devra être effectuée que par un personnel dûment qualifié.
- Les réparations ne doivent être effectuées que par un service après vente qualifié. Une réparation non conforme peut être la cause de graves dommages.
- Débranchez l'appareil ou enlevez le fusible correspondant à la ligne de branchement de l'appareil si celui-ci présente une quelconque anomalie.
- Avant toute intervention, assurez-vous que l'appareil est débranché du réseau d'alimentation électrique.
- Après avoir retiré l'appareil de son emballage, assurez-vous que le produit n'est pas endommagé et que le cordon d'alimentation électrique est en parfait état. Dans le cas contraire, adressez-vous au revendeur avant de mettre l'appareil en service.
- Il est dangereux de modifier ou d'essayer de modifier vous-même les caractéristiques de cet appareil.
- Le constructeur décline toute responsabilité en cas d'inobservation de la réglementation en matière de protection contre les accidents.



## Protection de l'environnement

Tous les matériaux marqués par le symbole  sont recyclables. Déposez-les dans une déchetterie prévue à cet effet (renseignez-vous auprès des services de votre commune) pour qu'ils puissent être récupérés et recyclés.

Le symbole  sur le produit ou son emballage indique que ce produit ne peut être traité comme déchet ménager. Il doit être remis au point de collecte dédié à cet effet (collecte et recyclage du matériel électrique et électronique). En procédant à la mise au rebut de l'appareil dans les règles de l'art, nous préservons l'environnement et notre sécurité, s'assurant ainsi que les déchets seront traités dans des conditions optimum. Pour obtenir plus de détails sur le recyclage de ce produit, veuillez prendre contact avec les services de votre commune ou le magasin où vous avez effectué l'achat.

**En cas d'anomalie de fonctionnement, reportez-vous à la rubrique "EN CAS D'ANOMALIE DE FONCTIONNEMENT".** Si malgré toutes les vérifications, une intervention s'avère nécessaire, le vendeur de votre appareil est le premier habilité à intervenir. A défaut (déménagement de votre part, fermeture du magasin où vous avez effectué l'achat ...), veuillez consulter le **Centre Contact Consommateurs** qui vous communiquera alors l'adresse d'un Service Après Vente.

**En cas d'intervention sur l'appareil, exigez du service après vente les pièces de rechange certifiées Constructeur.**





## Description de l'appareil

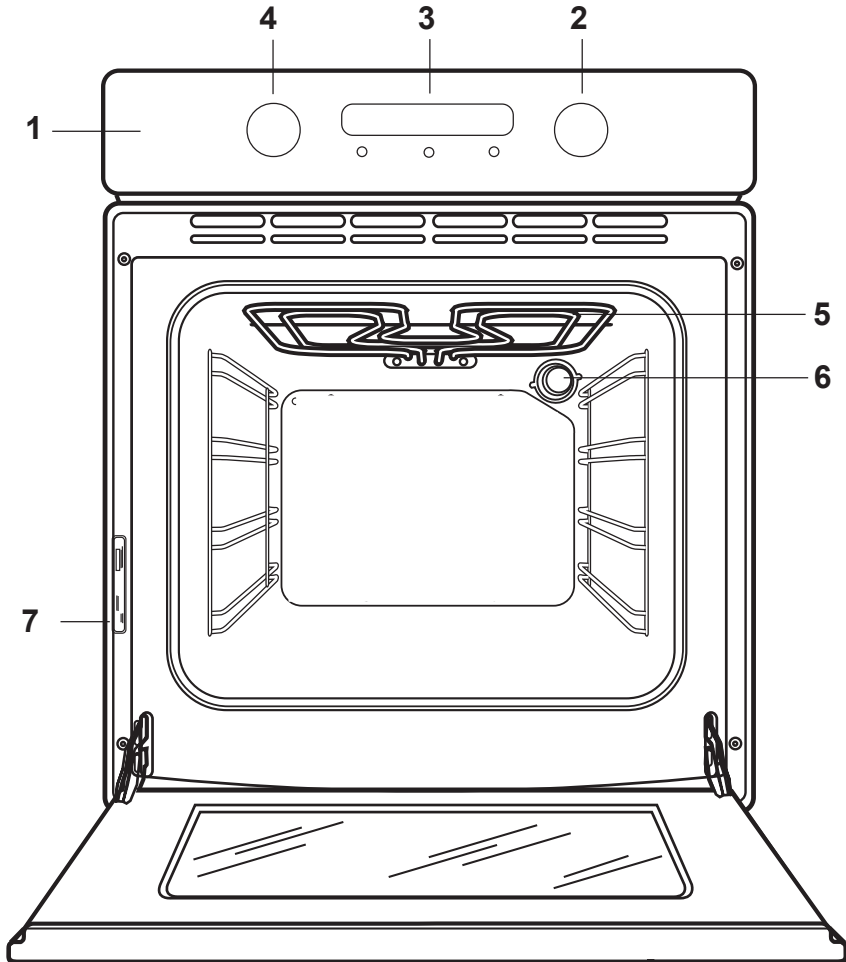

- 1. Bandeau de commande
- 2. Commande température/Temps
- 3. Programmateur électronique
- 4. Commande du sélecteur

- 5. Gril
- 6. Eclairage du four
- 7. Plaque signalétique

## Comment utiliser le four

 **Toutes les cuissons doivent être faites avec la porte du four fermée.**

Le choix du mode de cuisson s'effectue à l'aide de la commande four.

En faisant coïncider le symbole de la manette avec le repère situé sur le bandeau de commande, vous obtiendrez :



**Eclairage**



**Pâtisseries Poissons** Cuisson traditionnelle



**Gratins** Gril traditionnel (gril double)



**Grillades** - Gril



**Viandes** Cuisson par l'élément chauffant supérieur (voûte) et par l'élément chauffant inférieur (sole) puissance réduite



**Pizza** Cuisson par l'élément chauffant inférieur (sole)





**Mantien au chaud**



**Décongélation**

Positionnez le sélecteur sur l'un de ces symboles pour obtenir la fonction désirée.

### La commande TEMPERATURE/TEMPS

Le réglage de la température et du temps (minuteur, durée de la cuisson et heure de fin de cuisson) s'effectuent en tournant le sélecteur sur la position  ou .

La température minimum pouvant être programmée est de 30°C. et la température maximum est de 250°C.

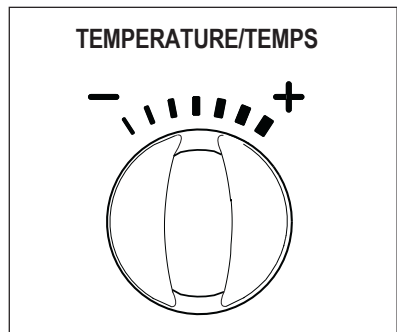
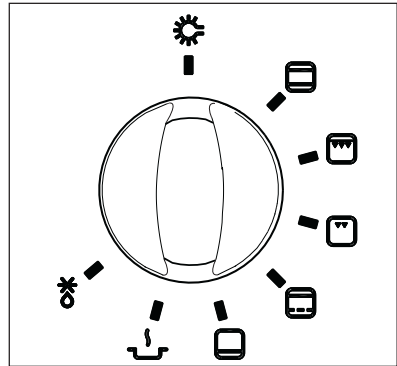

## Le ventilateur de refroidissement

Le ventilateur sert à refroidir le bandeau de commandes, les manettes, la poignée de la porte du four.

Afin d'éviter tout danger de surchauffe, une fois le four éteint, le ventilateur fonctionnera jusqu'à ce que la température atteigne des valeurs normales.

**Il est normale que vous l'entendiez encore quelques instants après l'arrêt total de votre four.**

## Thermostat de sécurité

Il coupe l'alimentation de toutes les résistances du four en cas de surchauffages imputables à un usage incorrect de l'appareil ou à la panne de certains composants. L'enclenchement du thermostat a lieu automatiquement dès que la température dans le four a baissé. Si le déclenchement du thermostat est à attribuer à la panne d'un composant, il faudra faire appel au service après-vente du magasin vendeur.

## Programmeur électronique

Voyants  
des fonctions  
de programmation  
(Temps de cuisson /  
Minuteur)

Affichage  
des fonctions  
de cuisson

Affichage de  
température

Affichage de  
l'horloge

Voyants  
des fonctions  
de programmation  
(Fin de cuisson / Mise à  
l'heure)

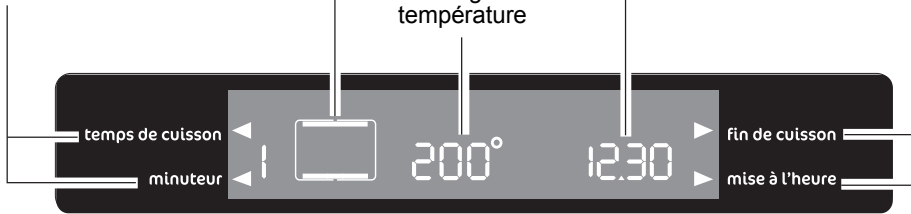

1

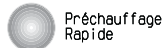

2



3

1. Touche **ⓘ Marche / Arrêt**
2. Touche de sélection de la fonction de **Préchauffage rapide**
3. Touche de sélection "**Température/Temps**" pour la mise à l'heure et le réglage du Minuteur, de la Durée de la Cuisson, de l'Heure de fin de cuisson

Les fonctions de cuisson sont contrôlées par un programmeur électronique.

Il est possible de sélectionner n'importe quelle fonction de cuisson, température et durée de cuisson.



**En l'absence de courant électrique, le programmeur conserve toutes les données entrées dans la mémoire pendant 3 minutes environ. Passé ce délai, les données sont supprimées et devront être de nouveau entrées au rétablissement du courant électrique.**

## Touche «Marche/Arrêt» ①

Le four doit être mis en marche avant de régler tout programme ou fonction de cuisson. Quand la touche ① est pressée, l'éclairage du four s'allume et le symbole  apparaît sur l'écran (Fig. 1).

Pour éteindre le four, appuyez sur la touche ①. Tous les programmes ou fonctions de cuisson s'arrêtent, l'éclairage du four s'éteint et l'heure du jour uniquement est affichée sur l'écran.

Il est toujours possible d'éteindre le four.

## Comment sélectionner une fonction de cuisson

1. Allumez le four en appuyant sur la touche ①.
2. Tournez le sélecteur de fonctions pour choisir la fonction de cuisson désirée. Chaque fois qu'une fonction de cuisson est choisie, un symbole des fonctions s'allumera indiquant la fonction active à ce moment-là. À côté du symbole relatif à la fonction de cuisson sélectionnée, le numéro correspondant apparaîtra (Fig. 2).
3. Pour chaque fonction de cuisson, l'affichage de température indique la température pré-réglée. Tournez la commande TEMPÉRATURE/TEMPS jusqu'à la position — ou + pour régler la température par intervalles de 5 degrés.

Le symbole du thermomètre  indique le niveau de température à l'intérieur du four.

Lorsque la température du four atteint le niveau réglé, le programmeur émet un bref signal sonore et le symbole du thermomètre  cessera de clignoter.

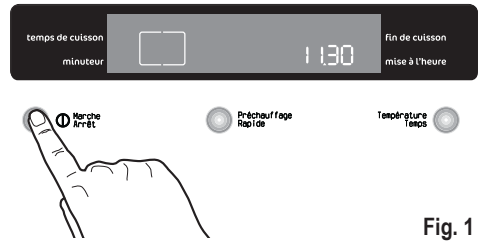

Fig. 1

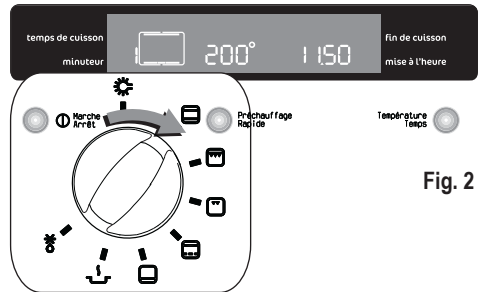

Fig. 2

## Comment modifier la température et le temps de cuisson

- Tournez la commande TEMPERATURE/TEMPS jusqu'à la position — ou + pour modifier la température prédéfinie (Fig. 3).

- Tournez la commande TEMPERATURE/TEMPS jusqu'à la position — ou + pour modifier le temps et la durée de cuisson pendant que les voyants des fonctions de programmation ► clignotent.





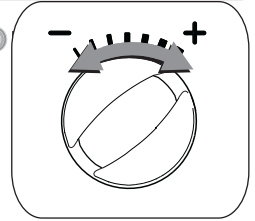



Fig. 3



## Fonctions de cuisson

Les symboles suivants indiquent dans l'ordre les fonctions de cuisson disponibles.

-  **Éclairage** - L'éclairage du four s'allume. Les éléments chauffants ne sont pas en service.
- 1   **Pâtisseries - Poissons** - La chaleur provient de l'élément chauffant supérieur et inférieur. La température pré réglée est de 200°C.
- 2   **Gratins** - Le four dégage une chaleur intense seulement par le haut. La température pré réglée est de 250°C.
- 3   **Grillades** - Le corps de chauffe du grill est activé. Ensuite, le moteur du tournebroche se met en service. Cette fonction convient également pour griller des volailles et de rôtis sur le tournebroche et des aliments peu épais, tels que biftecks, côtelettes et poissons.  
La température pré réglée est de 250°C.
- 4   **Viandes** - La chaleur provient de l'élément chauffant supérieur et inférieur, et la fonction de Préchauffage Rapide est automatiquement sélectionnée. La chaleur provenant de la sole est limitée afin que les projections ne brûlent pas sur la sole. La température pré réglée est de 210°C.
- 5   **Pizza** - Le four dégage une chaleur modérée seulement par le bas. La température pré réglée est de 250°C.
- 6   **Maintien au chaud** - Pour les plats déjà cuits que vous souhaitez maintenir au chaud, sans toutefois en continuer la cuisson. La température pré réglée est de 80°C.
- 7   **Décongélation** - Cette fonction a pour effet de décongeler rapidement les aliments surgelés. L'élément chauffant supérieur est activé pour quelques secondes pour maintenir l'intérieur du four à la température ambiante. La mention "DEF" apparaît sur l'affichage.

## À la première utilisation

Dès que le four est raccordé électriquement pour la première fois, "12:00" s'affiche et le voyant de "mise à l'heure" ► clignote. Assurez vous de bien régler l'heure du jour avant d'utiliser le four.

### Pour régler l'heure du jour :

1. Appuyez sur la touche "Temps" jusqu'à ce que le voyant de "mise à l'heure" ► clignote. Réglez l'heure en tournant la commande TEMPERATURE/TEMPS jusqu'à la position — ou + par intervalles de 1 minute en 1 minute. (Fig. 4).

Le voyant de "mise à l'heure" ► disparaît 5 secondes après l'affichage de l'heure exacte.

2. Si le voyant de "mise à l'heure" ► ne clignote plus, appuyez deux fois sur la touche "Température/Temps" pour régler de nouveau l'heure du jour.

Ensuite, procédez comme indiqué au point 1.

### Avant la première utilisation du four



**Avant la première utilisation de votre four, faites-le chauffer une fois à vide afin d'éliminer l'odeur de calorifuge et les graisses de protection utilisées lors de la fabrication.**

**Assurez-vous alors que la pièce soit suffisamment aérée (Ventilation Mécanique Contrôlée en fonctionnement ou fenêtre ouverte).**

1. Enlevez tous les accessoires du four.
2. Retirez les étiquettes publicitaires et les autocollants (sauf la plaque signalétique) qui pourraient se trouver sur la façade de votre appareil.
3. Appuyez sur la touche ① pour allumer le four.
4. Positionnez la commande de four sur le repère

"Pâtisseries Poissons"

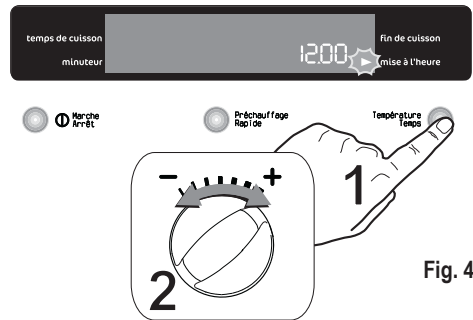

Fig. 4

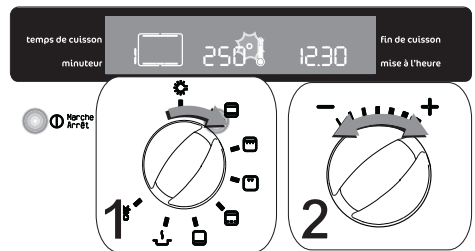





Fig. 5



5. Réglez la température sur 250°C en tournant la commande "TEMPERATURE/TEMPS" jusqu'à la position **+**.
6. Laissez le four fonctionner à **vide** pendant environ 45 minutes.
7. Ouvrez une fenêtre pour l'aération.  
Cette procédure doit être répétée avec la fonction "Grillades"  pendant 5 - 10 minutes environ.

 Pendant ce temps, il peut se dégager une odeur désagréable. Ceci est absolument **normal**, et est causé par des résidus de fabrication.  
Après avoir effectué cette opération, laissez le four se refroidir puis nettoyez la cavité (seulement la sole) avec une éponge.

 **Avant de cuisiner pour la première fois, lavez soigneusement tous les accessoires.**

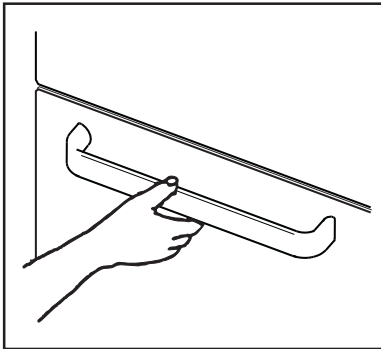

 **Pour ouvrir la porte du four, empoignez toujours la poignée au centre.**

## Programmation du four

### Comment régler le minuteur

1. Appuyez sur la touche "Temps" pour sélectionner la fonction "Minuteur" (Fig. 6). Le voyant "minuteur" clignote et «0.00» s'affiche.
2. Tournez la commande TEMPERATURE/TEMPS jusqu'à la position **+** pour sélectionner le temps désiré pendant que le voyant "minuteur" clignote. Le temps maximum est de 23 heures et 59 minutes. Après avoir terminé le réglage, le Minuteur attend 3 secondes avant de démarrer.
3. Une alarme sonore retentit pour indiquer que le temps programmé s'est écoulé.
4. Pour arrêter l'alarme sonore, appuyez sur n'importe quelle touche.

 **Le four NE s'éteindra PAS s'il est en fonction.**

### Pour visualiser ou modifier le réglage du Minuteur

Appuyez sur la touche "Temps" jusqu'à ce que le voyant "minuteur" clignote.

Vous pouvez maintenant régler le minuteur en tournant la commande TEMPERATURE/TEMPS jusqu'à la position **—** ou **+**.

### Pour annuler le réglage du Minuteur

Appuyez sur la touche "Temps" jusqu'à ce que le voyant "minuteur" clignote. Tournez la commande TEMPERATURE/TEMPS jusqu'à la position **—** jusqu'à «0.00» s'affiche (Fig. 7).

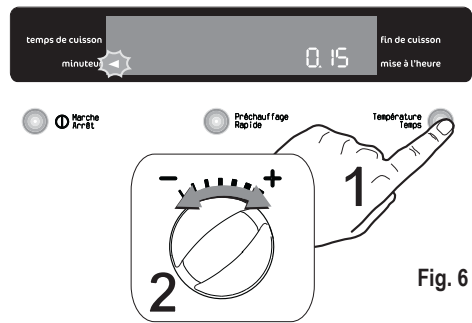

Fig. 6

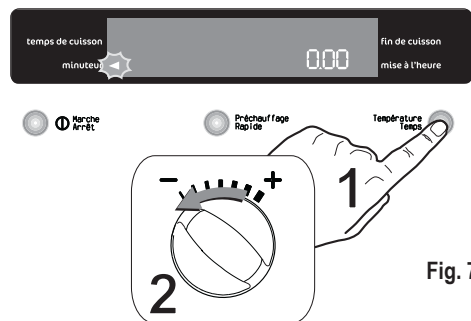

Fig. 7

## Pour programmer l'arrêt du four

1. Allumez le four, placez le plat dans le four, sélectionnez une fonction de cuisson et réglez la température de cuisson, si nécessaire.
2. Appuyez sur la touche "Temps" pour sélectionner la fonction "Temps de cuisson". Le voyant "temps de cuisson" clignote et «0.00» s'affiche (Fig. 8).
3. Pendant que le voyant "temps de cuisson" clignote, tournez la commande TEMPERATURE/TEMPS jusqu'à la position **+** pour sélectionner le temps désiré. Le temps maximum est de 23 heures et 59 minutes. Le programmeur attend 3 secondes avant de démarrer.
4. Lorsque le temps de cuisson est terminé, le four s'éteint automatiquement et une alarme sonore retentit tandis que le «0.00» s'affiche.
5. Pour éteindre l'alarme sonore, appuyez sur la touche **1**.

Si vous appuyez sur une tout autre touche, l'alarme sonore cesse et l'écran affiche les symboles indiqués dans la figure 12.

Pour remettre le four à zéro, appuyez sur la touche **1**.

## Pour annuler le Temps de cuisson :

Appuyez sur la touche "Temps" jusqu'à ce que le voyant "temps de cuisson" commence à clignoter.

Tournez la commande TEMPERATURE/TEMPS jusqu'à la position **—** jusqu'à ce que "0.00" s'affiche. (Fig. 10).

## Pour programmer le départ et l'arrêt du four

1. Réglez le temps de cuisson comme indiqué dans le chapitre correspondant.
2. Appuyez sur la touche "Temps" jusqu'à sélectionner la fonction "Fin de cuisson" et que le voyant correspondant clignote. Le bandeau de commande affiche le temps de fin de cuisson (c'est-à-dire, l'heure exacte + le temps de durée de cuisson) (Fig. 11).
3. Tournez la commande TEMPERATURE/TEMPS jusqu'à la position **+** pour sélectionner le temps de fin de cuisson désiré.

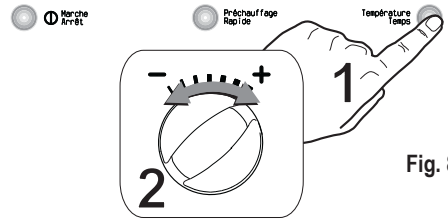

Fig. 8



Fig. 9

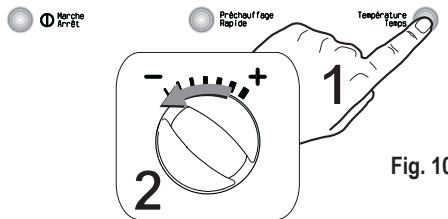

Fig. 10

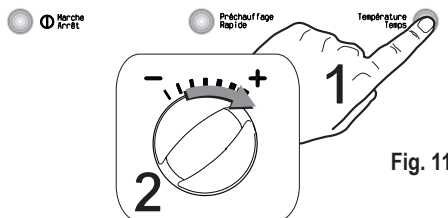

Fig. 11

4. Après avoir terminé le réglage, le programmeur attend 3 secondes avant de démarrer.
5. Le four s'allume et s'éteint automatiquement. Un signal sonore indique la fin de la cuisson.
6. Pour éteindre le signal sonore, voir le paragraphe 'Pour programmer l'arrêt du four'.  
Pour annuler le programme, annulez le temps de cuisson.

## Fonctions spéciales

### Arrêt de sécurité

Le four est équipé d'un dispositif d'arrêt automatique. Si vous avez oublié de fixer une limite de temps de cuisson, par exemple, le fonctionnement s'arrêtera automatiquement après 3 heures ou 12 heures selon le tableau suivant. (Fig. 12).

Si la température est:	le four s'éteindra:
250°C	après 3 heures
de 200 jusqu'à 245°C	après 5,5 heures
de 120 jusqu'à 195°C	après 8,5 heures
moins de 120°C	après 12 heures

### Chaleur résiduelle

Lorsque le "Temps de cuisson" est réglée, le four s'éteint automatiquement quelques minutes avant la fin du temps programmé et utilise la chaleur résiduelle pour terminer la cuisson des mets sans consommer d'énergie. Tous les réglages actifs sont affichés jusqu'à ce que le "Temps de cuisson" se soit écoulé.

Cette fonction ne s'active pas lorsque le "Temps de cuisson" est inférieur à 15 minutes.



Fig. 12

## Sécurité enfant

Pour éviter que les enfants allument le four, il est possible de verrouiller les commandes.

1. Éteignez le four en appuyant sur la touche ①.
2. Tournez la commande TEMPERATURE/TEMPS jusqu'à la position —.
3. En même temps, appuyez sur la touche "Préchauffage Rapide" et maintenez-les pressées pendant au moins 3 secondes. L'indication 'SAFE' (Sécurité) est affichée sur l'écran tandis qu'un signal sonore retentit (Fig. 13).
4. Le four est maintenant verrouillé. Ni les fonctions du four, ni les températures ne peuvent être sélectionnées.

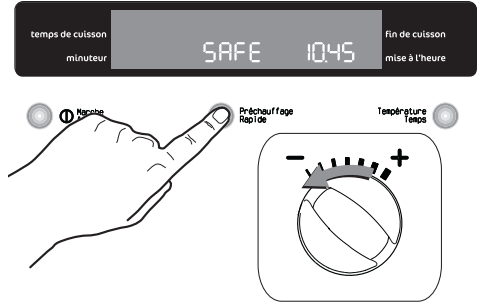

Fig. 13

## Pour déverrouiller le four

1. Tournez la commande TEMPERATURE/TEMPS jusqu'à la position —.
2. En même temps, appuyez sur la touche "Préchauffage Rapide" et maintenez-les pressées pendant au moins 3 secondes. Un signal sonore retentit et l'indication 'SAFE' disparaît. Le four peut maintenant être mis en fonction.

## Préchauffage rapide

Après avoir sélectionné la fonction de cuisson et réglé la température de cuisson, le four commencera à chauffer jusqu'à atteindre la température réglée.

La phase de chauffage du four dure 10-15 minutes environ, selon la fonction de cuisson choisie et la température réglée.

Si l'on souhaite atteindre la température réglée en moins de temps, on peut utiliser la fonction 'Préchauffage rapide'.

1. Allumez le four en appuyant sur la touche ①.
2. Sélectionnez la fonction de cuisson comme décrit dans les pages précédentes.

3. Réglez la température en tournant la commande TEMPERATURE/TEMPS jusqu'à la position **—** ou **+**.
4. Appuyez sur la touche "Préchauffage rapide". La mention "FHU" apparaîtra sur l'affichage (Fig. 14).
5. Lorsque la température du four atteint le niveau réglé, le programmateur émet un bref signal sonore et l'indication de la température réglée apparaîtra sur l'affichage. Cette fonction peut être utilisée en sélectionnant n'importe quelle fonction de cuisson et température.

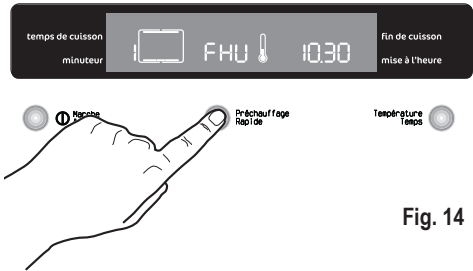

Fig. 14

## Fonction démo

Cette fonction peut être utilisée pour montrer la fonctionnalité du four dans les magasins sans aucune dépense d'énergie, à l'exception de l'éclairage du four.

Pour activer cette fonction, l'appareil doit être en modalité première mise en marche, c'est à dire quand le four est branché pour la première fois ou après le rétablissement du courant électrique après une coupure.

Pour activer la fonction démo vous devez attendre que 12.00 et l'indicateur "mise à l'heure" ► clignotent.

1. Appuyez sur la touche Temps jusqu'à ce qu'un signal sonore retentit..
2. Appuyez tout de suite sur la touche "Température/Temps" et, en même temps, tournez la commande TEMPERATURE/TEMPS jusqu'à la position **—**. Le système émettra un bref signal sonore et "12.00" et l'indicateur "mise à l'heure" ► s'affichent de manière fixe (Fig.15).
3. En appuyant sur la touche **Ⓚ**, l'indicateur "mise à l'heure" ► apparaîtra de manière fixe sur l'affichage. Cela indique que la fonction démo est activée. Il est possible de sélectionner toutes les fonctions de cuisson du four (les éléments chauffants du four ne fonctionnent pas).

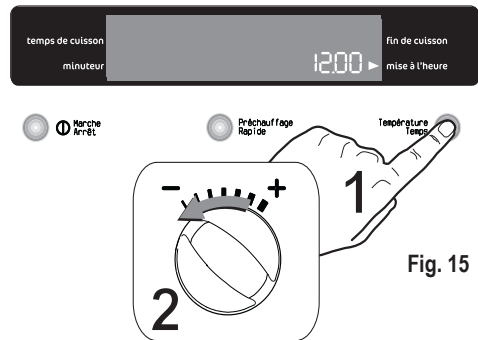

Fig. 15

Pour désactiver la fonction démo assurez vous que l'appareil soit en fonction veille et répétez les opérations décrites ci-dessus.



**La fonction démo reste activée même après le rétablissement du courant électrique après une coupure.**

## Code erreur

Le programmeur électronique effectue constamment un test diagnostic du système. Si certains paramètres ne sont pas corrects, par exemple à cause d'une utilisation incorrecte du four, l'unité de contrôle désactivera les fonctions en cours d'utilisation et le code erreur correspondant apparaîtra sur l'affichage (lettre "F" suivie par des chiffres).

Pour plus de détails, reportez-vous au chapitre "En cas d'anomalie de fonctionnement".

## Accessoires du four

**i** En plus des accessoires fournis avec votre appareil, nous vous conseillons de n'utiliser que des plats et des moules à gâteaux résistants à de hautes températures (suivez les instructions des fabricants).

Votre four est équipé de :

- 2 grilles support de plat
- 1 lèche-frite

Les préparations posées sur la grille de support de plat ne doivent pas excéder 7 à 8 kilogrammes.

### La grille support de plat

Elle permet de poser les plats (rôtis, gratins, les moules à pâtisserie, etc...) ainsi que les grillades. Votre plat doit être centré sur la grille.

Si vous cuisez les aliments directement sur la grille, glissez la lèche-frite au gradin 1. Versez toujours un peu d'eau dans la lèche-frite.

### La lèche-frite

Elle est utilisée pour recueillir le jus des grillades.

Glissez la lèche-frite.

Elle n'est pas prévue pour être utilisée comme plat de cuisson.

Lorsque vous n'utilisez pas la lèche-frite, veillez à la retirer du four.

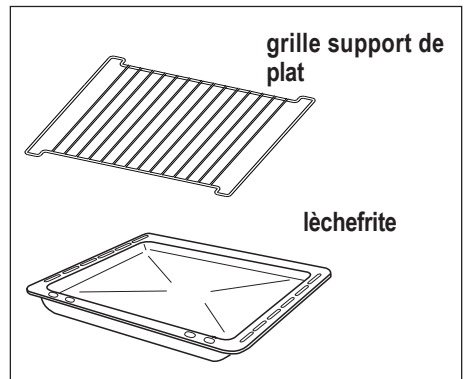





## Conseils d'utilisation: le four

### Toutes les cuissons doivent être faites avec la porte du four fermée.

Ce four est équipé d'un système exclusif de cuisson qui crée une circulation naturelle d'air et la récupération continue des vapeurs de cuisson. Cet avantage permet de cuisiner dans un milieu constamment humide en maintenant les aliments tendres à l'intérieur et croustillants à l'extérieur. De plus, les temps de cuisson et les consommations d'énergie sont extrêmement réduits. La vapeur s'étant créée durant la cuisson sort au moment de l'ouverture de la porte. Ce phénomène est absolument naturel.

### Au moment de l'ouverture de la porte du four, durant la phase de cuisson ou à la fin de cette dernière, faites attention à la bouffée d'air chaud qui sort du four.

 La formation éventuelle de condensation sur la vitre de la porte, sur les parois et sur le fond du four ne compromet pas le fonctionnement de l'appareil. Nous vous conseillons d'essuyer la condensation à la fin de la cuisson.

 **Pour réduire la condensation, assurez-vous que le four chauffé avant de placer la nourriture dans la cavité de four. Un court préchauffage (à peu près 10 minutes) sera nécessaire avant toutes les cuissons.**

Le préchauffage se fait sur le réglage de température choisi pour la cuisson :

- 8 minutes environ pour les positions 50 à 150
- 15 minutes environ pour les positions 175 à 250

Le réchauffage et la décongélation de plats préparés à l'avance s'effectuent en position cuisson traditionnelle.

## Nos conseils

 **Ne placez jamais de papier aluminium (ou tout autre ustensile, plat et accessoire) directement en contact avec la sole du four. Cela pourrait entraîner une surchauffe qui affecterait la cuisson de vos mets et la chaleur accumulée pourrait entraîner une détérioration de l'émail et de l'appareil. Placez toujours les plats, poêles résistantes à la chaleur et feuilles d'aluminium sur la grille de votre four, en hauteur.**

 **Faites toujours attention, lorsque vous insérez ou sortez la grille et la lèche-frite, de ne pas abîmer les sur-faces émaillées à l'intérieur du four.**

- Pour préserver la propreté de votre four, une feuille d'aluminium intercalée entre le plat et la grille support protégera la sole en cas de débordement. **Afin de permettre une bonne circulation d'air, cette feuille ne doit pas couvrir la totalité de la surface de la grille.**
- Piquez la peau des volailles et saucisses à l'aide d'une fourchette avant la cuisson. Vous éviterez ainsi le gonflement et l'éclatement de la peau.
- Laissez le moins de barde possible autour de vos rôtis pour réduire les projections et obtenir un mets moins riche en graisse.

## Choix des récipients



- L'épaisseur, la conductibilité, la couleur des récipients influencent les résultats culinaires.
- Pendant la cuisson, certaines préparations augmentent de volume, en conséquence, choisissez vos récipients de manière à ce que la préparation crue laisse le tiers supérieur du moule libre.
- Pour prévenir les projections graisseuses trop importantes, utilisez pour la cuisson des rôtis et des volailles, des plats à bords hauts et des cocottes en verre à feu munies de leur couvercle dont les dimensions sont proportionnées à la pièce à rôtir.

- Réservez les plats en verre à feu pour vos gratins et vos soufflés.

## Influence des récipients sur les résultats de cuisson au four

Sachez que :

- A** L'aluminium, les plats en terre cuite, la terre à feu, **diminuent** la coloration dessous et préservent l'humidité des aliments. Nous vous les conseillons pour les pâtisseries moelleuses, la cuisson des gratins, des rôtis.
- B** La fonte émaillée, le fer étamé, le verre et la porcelaine à feu, les récipients avec intérieur anti-adhésif et extérieur coloré, **augmentent** la coloration dessous et favorisent le dessèchement des aliments. Nous vous les conseillons pour les tartes, les quiches et toutes cuissons croustillantes qui doivent être aussi dorées dessous que dessus.

Vous constatez	Que faire ?
Dessous trop pâle pas assez cuit ou dessus trop foncé  	prenez un moule du type <b>B</b>  ou descendez le moule d'un niveau
Dessous trop foncé, trop cuit ou dessus trop clair  	prenez un moule du type <b>A</b>  ou remontez le moule d'un niveau

## Guide des cuissons

 Les temps de cuisson indiqués ne comprennent pas le préchauffage. Un court préchauffage (à peu près 10 minutes) est nécessaire avant toutes les cuissons.

### Fonction "Pâtisseries - Poissons"

Préparations	 Niveau	Repère thermostat	Temps de cuisson en minutes	NOTES
<b>GATEAUX</b>				
Pétris / levés	2	170	45-60	Dans un moule à gateau sur grille
Pâte à sablés	2	170	20-30	Dans un moule à cake sur grille
Gateau au fromage blanc	1	175	60-80	Dans un moule à gateau sur grille
Gateau aux pommex	1	170	90-120	Dans un moule à gateau sur grille
Strudel	2	180	60-80	Sur plaque à pâtisserie
Tarte à la confiture	2	190	40-45	Tourtière sur grille
Cake aux fruits	2	170	60-70	Dans un moule à cake
Gateau de Savoie	1	170	35-45	Dans un moule à gateau sur grille
Christmas cake	1	150	120-150	Dans un moule à gateau sur grille
Biscuit roule	3	190	15-25	Sur plaque à pâtisserie
<b>PATISSERIE</b>				
Petits gateaux	2	170	25-35	Sur plaque à pâtisserie
Sablés	3	160	15-30	Sur plaque à pâtisserie
Meringues	2	135	60-90	Sur plaque à pâtisserie
Buns (Brioche)	2	200	10-15	Sur plaque à pâtisserie
Petits choux (bigné)	2	210	25-35	Sur plaque à pâtisserie
<b>FLANS</b>				
Soufflé	2	180	30-40	6 moule à soufflé sur grille
Flan de légumes	2	200	45-60	Dans un plat en terre sur grille
Quiche	1	210	30-40	Tourtière sur grille
Lasagnes	2	200	25-35	Dans un plat en terre à feu sur grille
Cannelloni	2	200	40-55	Dans un plat en terre à feu sur grille
<b>POISSONS</b>				
Truite/Dorade	2	190	40-55	3-4 poissons-plat en verre à feu
Thon/Saumon	2	190	35-60	4-6 filets- plat en verre à feu

### Fonction "Pizza"

Préparations	 Niveau	Repère thermostat	Temps de cuisson en minutes	NOTES
<b>PAIN ET PIZZA</b>				
Pain blanc	1	195	60-70	2 pains sur plaque à pâtisserie
Pain de seigle	1	190	30-45	Moule à pain sur grille
Petits pains	2	200	25-40	6-8 pains sur plaque à pâtisserie
Pizza	2	200	20-30	Sur plaque
Pizza	/	/	25-35	Tourtière sur grille

Les températures du four ne sont présentées qu'à titre indicatif. Il pourra s'avérer nécessaire d'augmenter ou de baisser les températures en fonction des goûts et besoins individuels.

**L'importance du volume des préparations à cuire et la grande variété des matériaux constituant les récipients de cuisson et les moules à pâtisserie peuvent vous amener à modifier les indications données dans les guides de cuissons. Seule votre expérience vous permettra de trouver le réglage convenant le mieux à vos habitudes culinaires.**



Les temps de cuisson indiqués ne comprennent pas le préchauffage. Un court préchauffage (à peu près 10 minutes) est nécessaire avant toutes les cuissons.



## Fonction "Viandes"

Préparations	Niveau	Repère thermostat	Temps de cuisson en minutes	NOTES
<b>VIANDES</b>				
Boeuf	2	190	50-70	Sur grille et lèche-frite
Porc		2	180	100-130 Sur grille et lèche-frite
Veau	2	190	90-120	Sur grille et lèche-frite
Roast-beef: saignant	2	210	25-30	Sur grille et lèche-frite
à point	2	210	30-40	Sur grille et lèche-frite
bien cuit	2	210	35-45	Sur grille et lèche-frite
Epaule de porc	2	180	120-150	Avec la couenne-sur lèche-frite
Jarret de porc	2	180	100-120	2 pièces sur lèche-frite
Agneau	2	190	110-130	Gigot sur lèche-frite
Poulet	2	190	70-85	Entière sur lèche-frite
Dinde	1	180	210-240	Entière sur lèche-frite
Canard	2	175	120-150	Entière sur lèche-frite
Oie	1	175	150-200	Entière sur lèche-frite
Lapin	2	190	60-80	Ragout-plat en terre sur grille
Lièvre	2	190	150-200	Ragout-plat en terre sur grille
Faisan	2	190	90-120	Entière-plat en terre sur grille

## Fonction "Gratins"

Préparations	Quantité		Grill		Temps de cuisson en minutes	
	Morceaux	Gr.	Niveau	Repère thermostat	Dessus	Dessous
Filet	4	800	3	250	12 ~ 15	12 ~ 14
Beefsteaks	4	600	3	250	10 ~ 12	6 ~ 8
Saucisses	8	—	3	250	12 ~ 15	10 ~ 12
Côtes de porc	4	600	3	250	12 ~ 16	12 ~ 14
Poulet (coupé en deux)	2	1000	2	250	30 ~ 35	25 ~ 30
Brochettes	4	—	3	250	10 ~ 15	10 ~ 12
Poulet (Blancs)	4	400	3	250	12 ~ 15	12 ~ 14
Hamburger	6	600	2	250	10 ~ 15	8 ~ 10
Poisson (Filets)	4	400	3	250	12 ~ 14	10 ~ 12
Sandwiches	4-6	—	3	250	3 ~ 7	—
Toast	4-6	—	3	250	2-4	2 ~ 3

## Entretien et nettoyage

-  **Avant chaque opération de nettoyage, débranchez l'appareil.**
-  **N'utilisez jamais d'appareils à vapeur ou à haute pression pour nettoyer le four.**

### Bandeau de commandes et manettes

Utilisez une éponge humide additionnée d'eau savonneuse. Rincez et séchez soigneusement.

### Nettoyage des accessoires de four

Lavez-les à l'eau savonneuse en prenant soin de bien les rincer et de les essuyer.



### Nettoyage du four à émail catalytique

#### Principe

Les parois de votre four (sauf la sole) sont recouvertes d'un émail spécial, poreux. Vous le reconnaîtrez par son aspect mat et rugueux au toucher. Il absorbe et détruit les projections grasses sous l'action de la chaleur.

#### Entretien

Lors des cuissons provoquant beaucoup de projections grasses (volailles, grillades, ...), la durée ou la température ne sont pas toujours suffisantes pour éliminer toutes les graisses. Dans ce cas à la suite de la cuisson, placez la commande du four sur

le repère  et réglez la température sur 250°C en tournant la commande TEMPS/TEMPERATURE jusqu'à la position , puis laissez chauffer à vide 45 minutes sans les accessoires, ensuite placez le

sélecteur sur la position  pendant 5 minutes. Gardez la porte du four fermée.

Si vous réalisez cette opération à partir d'un four froid, comptez 60 minutes de nettoyage.

-  **Ne projetez pas de produits nettoyants sur les surfaces recouvertes d'émail catalytique.**

 La sole est en émail vitrifié, brillant et lisse au toucher, le nettoyage est «manuel».



**La porte du four est plus chaude que d'habitude lors du nettoyage, éloignez les jeunes enfants.**

Nous vous recommandons de ne jamais utiliser d'éponge métallique, produits abrasifs ou corrosifs, de détergents, d'objets tranchants, tels que couteaux, grattoirs, qui rendraient l'émail définitivement inefficace.

## Glissières et panneaux catalytiques amovibles



**Faites attention lors du retrait des glissières: les panneaux catalytiques ne sont pas maintenus aux parois du four et peuvent tomber lors du retrait des glissières.**

Les glissières et les panneaux catalytiques peuvent être ôtés pour faciliter le nettoyage.



**Assurez-vous, avant de procéder au nettoyage, que l'intérieur du four soit froid.**

Procédez de la manière suivante :

1. Tirez d'une main sur la partie avant de la glissière pour la retirer tout en maintenant l'ensemble glissière/panneau catalytique de l'autre main (Fig. 1).
2. Maintenez l'ensemble glissière/panneau catalytique et en même temps désengagez la glissière à l'arrière (Fig.2).
3. Nettoyez la glissière avec de l'eau tiède savonneuse et essuyez-la avec un chiffon doux.

N'employez jamais de produits abrasifs qui pourraient l'endommager.

4. Une fois le nettoyage terminé, assemblez l'ensemble glissière/panneau catalytique et remontez-le (procédez à l'inverse des étapes citées ci-dessus) - (Fig. 3).

Vérifiez que les crochets soient bien engagés lorsque vous remontez l'ensemble glissière/panneau catalytique.

## Joint d'étanchéité de la porte du four

Le bon fonctionnement du four est garanti par un joint d'étanchéité placé sur le pourtour de sa cavité.

- Vérifiez régulièrement l'état de ce joint. Si besoin est, nettoyez-le au moyen de produits non abrasifs.
- Si le joint présente des signes de détérioration ou de vieillissement, veuillez faire appel au Service après vente de votre magasin

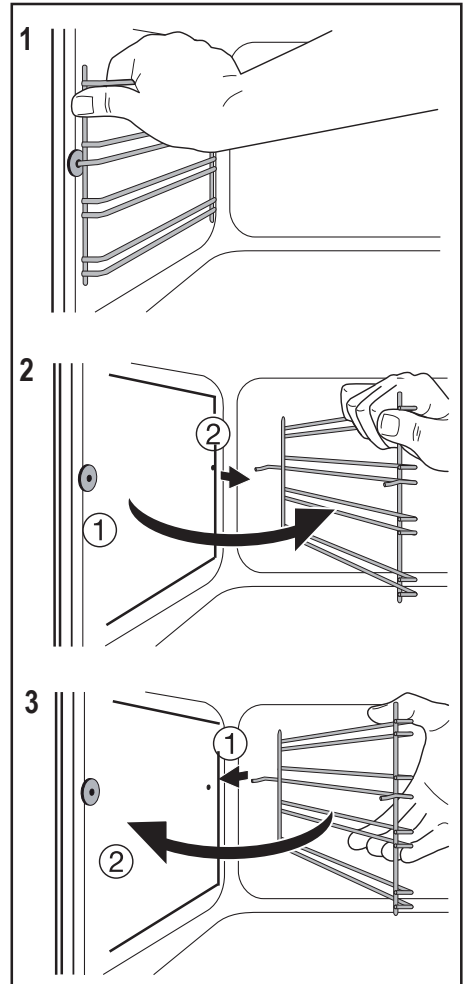

vendeur. N'utilisez pas le four sans le joint ou avec un joint défectueux.

## Porte du four

Utilisez une éponge humide additionnée d'un détergent doux. Rincez et séchez soigneusement. N'utilisez en aucun cas de produits abrasifs ou d'éponge avec grattoir.

### Modèles en inox ou aluminium

Il est conseillé de nettoyer la porte du four à l'aide d'une éponge humide. Séchez ensuite avec un chiffon doux.

N'utilisez jamais de laine d'acier, acides ni produits abrasifs car ils abîmeraient la surface de votre four.

Suivez la même procédure pour nettoyer le bandeau de commande de votre four.

Il existe des produits spécifiques que vous pourrez vous procurer dans le commerce.

Pour le nettoyage, vous pouvez démonter la porte du four de votre appareil (voir les illustrations suivantes).

La porte du four est composée de deux vitres. Il est possible de retirer la porte du four et d'extraire les vitres pour faciliter le nettoyage.



**Attention** - Il est nécessaire de retirer la porte du four avant de la nettoyer. La porte du four pourrait se refermer brusquement si vous tentez d'extraire les vitres intérieures sans l'avoir préalablement démontée.



Pour cela, procédez comme suit :

- 1) ouvrez complètement la porte.
- 2) Identifiez les deux charnières de la porte (Fig. 16).
- 3) Soulevez et tournez le levier situé sur les deux charnières (Fig. 17).
- 4) Saisissez la porte à deux mains sur les côtés et refermez-la lentement mais pas **COMPLÈTEMENT** (Fig. 18).
- 5) Retirez la porte en la tirant vers vous (Fig. 19).
- 6) Déposez la porte sur un support stable et plan (Fig. 19) protégé par un chiffon doux pour éviter de la rayer et d'abîmer la poignée.

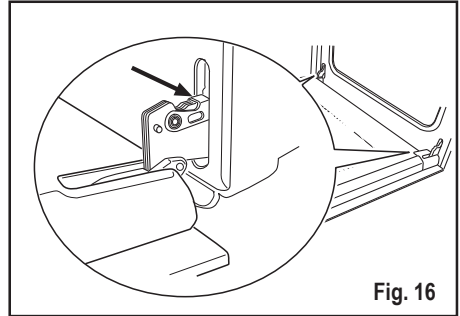

Fig. 16

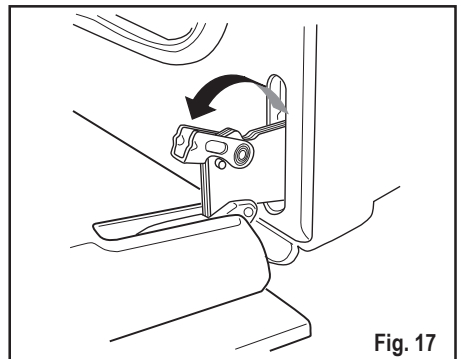

Fig. 17

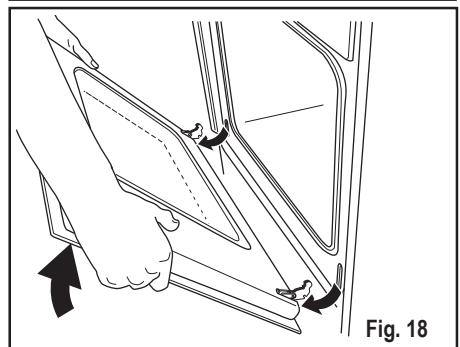
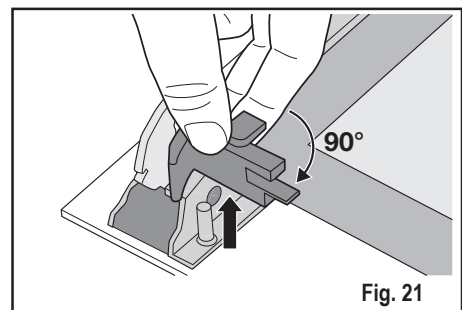
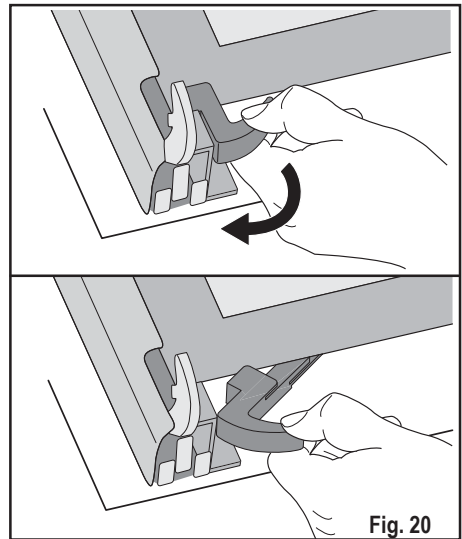
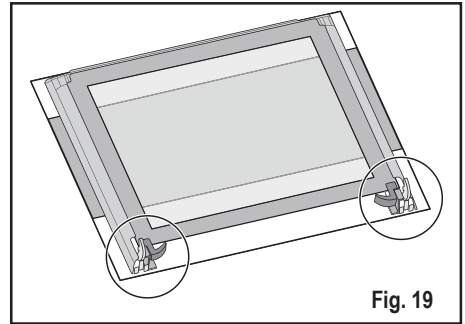

Fig. 18

- 7) Intervenez sur le système de blocage afin de permettre l'extraction des vitres intérieures (Fig. 20).
- 8) Tournez de 90° les 2 fermetures et dégagez-les de leur logement (Fig. 21).
- 9) Soulevez légèrement et dégagez délicatement la vitre la plus haute, reconnaissable par le cadre décoratif qui l'entoure (Fig. 22).





Nettoyez la porte du four à l'eau tiède avec un chiffon doux. Rincez et séchez soigneusement. N'utilisez pas de produits abrasifs ou les paillettes, les laines en acier, les éponges à face abrasive ou acides, etc., ces produits pourraient endommager la surface spéciale thermo-réfléchissante des vitres intérieures.

Après le nettoyage, remontez les vitres dans la porte et la porte dans le four, en répétant dans l'ordre inverse les opérations décrites ci-dessus et en prenant soin de positionner les vitres dans leur position initiale.

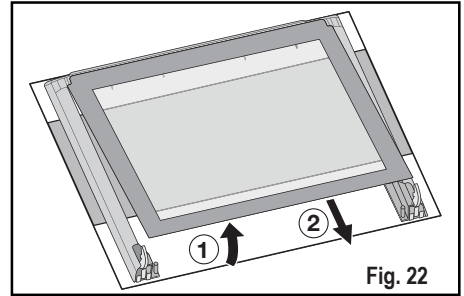



Fig. 22

 Pour effectuer correctement cette opération, procédez comme suit :

- a) la vitre intérieure décorée, avec un cadre sur tout son périmètre, doit être remontée en orientant le sérigraphie vers l'extérieur du four. Pour contrôler si l'opération a été exécutée correctement, passez les doigts sur la surface visible en s'assurant qu'aucune rugosité n'est sensible au niveau de la sérigraphie.

La vitre intérieure doit être repositionnée comme indiqué sur la Fig. 23.

Après avoir remonté les vitres dans la porte du four, répétez en sens inverse les opérations indiquées au point 8) pour assurer leur blocage.

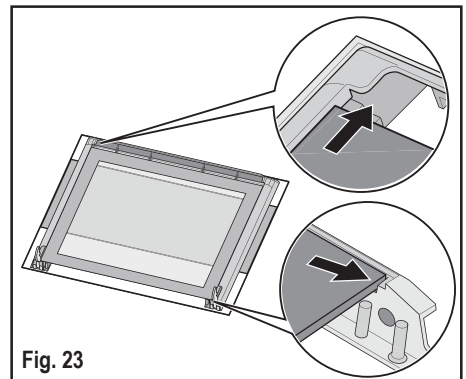



Fig. 23

 **Ne nettoyez pas la porte du four quand elle est encore chaude car les vitres pourraient se briser. Si les vitres sont rayées ou présentent des fissures, contactez votre S.A.V. pour les remplacer.**

## En cas d'anomalie de fonctionnement

Nous vous recommandons vivement de faire les vérifications suivantes sur votre cuisinière avant d'appeler un technicien du Service Après-Vente. Il se peut que le problème soit simple et que vous puissiez le résoudre vous-même.

Symptômes	Solutions
<ul style="list-style-type: none"> <li>Les résultats de cuisson au four ne sont pas satisfaisants.</li> </ul>	<p><b>Vérifiez que:</b></p> <ul style="list-style-type: none"> <li>la durée de préchauffage est suffisante (voir chapitre "Guides des cuissons").</li> <li>la position de thermostat sélectionnée est adaptée.</li> <li>la durée de cuisson est adaptée.</li> <li>la grille ou la lèchefrite est bien positionnée dans le four.</li> <li>le récipient de cuisson est bien adapté.</li> </ul>
<ul style="list-style-type: none"> <li>Le four fume.</li> </ul>	<p><b>Vérifiez que:</b></p> <ul style="list-style-type: none"> <li>Il est normal que le four fume lors de la première utilisation (voir chapitre "Conseils avant la première utilisation").</li> <li>le four ne nécessite pas de nettoyage.</li> <li>la préparation ne déborde pas.</li> <li>il n'y a pas de projections excessives de graisse/jus de cuisson sur les parois du four.</li> <li>la position du thermostat sélectionnée est adaptée, plus particulièrement pour la cuisson des viandes (voir chapitre "Guides des cuissons").</li> </ul>
<ul style="list-style-type: none"> <li>Le four ne chauffe pas.</li> </ul>	<p><b>Vérifiez que:</b></p> <ul style="list-style-type: none"> <li>l'heure est réglée (voir chapitre «Pour régler l'heure du jour»)</li> <li>la fonction démo ne soit pas activée (voir chapitre «Fonction démo» pour la désactiver)</li> </ul>
<ul style="list-style-type: none"> <li>Le programmeur affiche «12.00»</li> </ul>	<ul style="list-style-type: none"> <li>Réglez l'heure (voir chapitre «Pour régler l'heure du jour»)</li> </ul>
<ul style="list-style-type: none"> <li>Le code erreur "F" (suivi par des chiffres) apparaît sur l'affichage du programmeur.</li> </ul>	<ul style="list-style-type: none"> <li>Prenez note de ce code d'erreur et contactez le service après vente de votre magasin vendeur.</li> </ul>

Si après avoir vérifié ces différents points l'anomalie persiste, contactez le service après vente de votre magasin vendeur.

## A l'attention de l'installateur

Ces informations sont valables uniquement dans les pays dont le symbole d'identification figure sur la plaque signalétique de l'appareil et sur la notice d'utilisation.



### Consignes de sécurité

- Cet appareil doit être installé uniquement dans un local suffisamment aéré.
- Les conditions de réglage de cet appareil sont inscrites sur la plaquette signalétique.
- Les parois adjacentes au four doivent être soit en matériau résistant à la chaleur, soit revêtues d'un tel matériau.
- Pour le bon fonctionnement de l'ensemble de cuisson encastré dans un meuble ou dans toute autre niche prévue à cet effet, il est indispensable que ces derniers possèdent les caractéristiques appropriées.
- Encastrer l'appareil de façon à ce qu'il touche aux meubles de cuisine voisins. Cela dans le but d'éviter que l'on puisse entrer accidentellement en contact avec les parties électriques.
- En outre, toutes les pièces de protection de l'appareil - aussi un éventuel panneau de protection, p.ex. lorsqu'il est placé à la fin ou au commencement des éléments de cuisine - devront être fixées de telle façon qu'elles ne pourront être enlevées qu'à l'aide d'un outil.
- Il est opportun que l'appareil soit installé à une

certaine distance de réfrigérateurs ou de congélateurs car la chaleur émise par le four pourrait nuire au bon fonctionnement de ces appareils.

### Raccordement électrique :

Vérifiez :

- que la puissance de l'installation est suffisante,
- que les lignes d'alimentation sont en bon état,
- que le diamètre des fils est conforme aux règles d'installation,
- que l'installation fixe comporte un dispositif possédant des contacts à coupure omnipolaire ayant une distance d'ouverture des contacts d'au moins 3 mm.

L'installation et l'entretien doivent être effectués par un professionnel qualifié conformément aux textes réglementaires et règles de l'art en vigueur:

NF C 15-100 - installations électriques à basse tension.



**Notre responsabilité ne saurait être engagée en cas d'accidents ou d'incidents provoqués par une mise à la terre inexistante ou défectueuse.**

## Caractéristiques techniques

### Four électrique

Elément sole	1,00 kW
Elément voûte	0,80 kW
Position "Pâtisseries-Poissons"	1,80 kW
Puissance du gril (position "Grillades")	1,65 kW
Puissance du gril (position "Gratins")	2,45 kW
Moteur de ventilateur de refroidissement	0,025 kW
Eclairage de four	0,025 kW
Puissance électrique	2,5 kW
Raccordement électrique	230 V 50 Hz

### Dimensions

#### COTES D'ENCASTREMENT

Hauteur	sous plan : 593 mm
	en colonne : 580 mm
Largeur	560 mm ÷ 570 mm
Profondeur	550 mm

#### INTÉRIEUR DU FOUR

Hauteur	335 mm
Largeur	395 mm
Profondeur	410 mm
Volume utile	56 litres

## Raccordement électrique

**Avant de procéder au branchement vérifiez que :**

- la puissance de l'installation est suffisante,
- les lignes d'alimentation sont en bon état,
- le diamètre des fils est conforme aux règles d'installation en vigueur,
- l'installation fixe de l'utilisateur comporte un dispositif à coupure omnipolaire ayant une distance d'ouverture des contacts d'au moins 3 mm.

### Raccordement fixe

Le four est équipé d'un câble d'alimentation souple. Le câble est muni de trois conducteurs. Celui de mise à la terre est repéré jaune/vert. La longueur du conducteur de terre sera supérieure de 2 cm à celle des conducteurs de phase.

### Remarque :

Contrôlez sur la plaque signalétique la valeur de la puissance totale de raccordement pour établir la puissance du fusible.

Le raccordement au réseau doit être effectué par l'intermédiaire d'un interrupteur à coupure omnipolaire, ayant une distance d'ouverture des contacts d'au moins 3 mm.

Le conducteur de mise à la terre jaune-vert ne doit pas être coupé par l'interrupteur.



### Comment procéder ?

1. Montez une prise normalisée, pour la charge indiquée sur la plaque signalétique. Le câble est muni de trois conducteurs. Celui de mise à la terre est repéré jaune/vert.
2. La fiche doit être reliée à une prise de courant appropriée.  
Le câble d'alimentation sera positionné de façon à ce qu'en aucun point sa température n'excède 50°C à la température ambiante.
3. Après le branchement, les éléments chauffants seront essayés en les faisant fonctionner pendant 3 min env.

La longueur du conducteur de terre sera supérieure de 2 cm à celle des conducteurs de phase.

**Le câble d'alimentation sera positionné de façon à ce qu'en aucun point sa température n'excède 50°C à la température ambiante.**

En cas de remplacement du câble d'alimentation, il ne doit être remplacé que par un technicien qualifié, car des outils spéciaux sont nécessaires; utilisez un câble de type:

- H07 RN-F,
- H05 RN-F,
- H05 RR-F,
- H05 VV-F,
- H05 V2V2-F (T90),
- H05 BB-F,

d'une section adaptée à la charge.



### Comment procéder ?

1. Dévissez et enlevez le capot de protection situé à l'arrière de l'appareil.
2. Déconnectez le câble de la plaque à bornes positionnée sur la partie postérieure du four, et remplacez-le avec une des types mentionnés dessus.
  - Le conducteur de mise à la terre doit être relié à la borne .
  - La longueur du conducteur de terre sera supérieure de 2 cm à celle des conducteurs de phase.
3. Immobilisez-le à l'aide du serre-câble.
4. Remontez et vissez le capot de protection situé à l'arrière de l'appareil.
5. Montez une fiche normalisée, pour la charge indiquée sur la plaque signalétique. Le câble est muni de trois conducteurs. Celui de mise à la terre est repéré jaune/vert.
6. La fiche doit être reliée à une prise de courant appropriée.
7. Après le branchement, les éléments chauffants seront essayés en les faisant fonctionner pendant 3 min. environ.

- Les câbles doivent être d'une section adaptée à la puissance de l'appareil et capables de supporter la température de fonctionnement.

**⚠ L'appareil ne doit pas être raccordé à l'aide d'un prolongateur, d'une prise multiple ou d'un raccordement multiple (risque d'incendie).**

**Vérifiez que la prise de terre est conforme aux règlements en vigueur.**

**⚠ Important :**

**Quel que soit le mode de raccordement, l'appareil doit être relié à la terre conformément aux règlements en vigueur.**

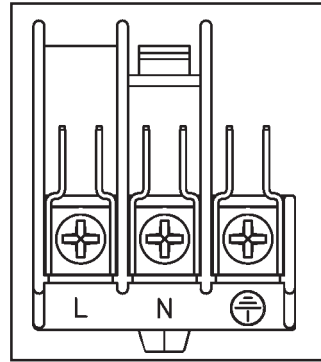

## Remplacement de la lampe du four

**⚠ Débranchez l'appareil de l'alimentation, avant de remplacer l'ampoule.**

Dévissez le globe puis l'ampoule et remplacez-la par un modèle identique apte à supporter des hautes températures (300°C) et ayant les caractéristiques suivantes :

- Tension: 230 V - 50 Hz
- Puissance : 15 W / 25 W
- Culot : E 14.

Revissez le globe.

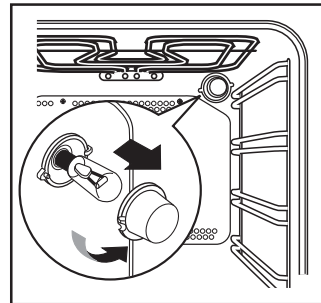

## Installation de l'appareil

### Mise en place de l'appareil



Ces instructions sont destinées à l'installateur qualifié pour lui permettre d'exécuter les opérations d'installation et de branchement de la meilleure façon, tout en respectant la législation et les normes en vigueur. Le montage sur le meuble et l'installation électrique doivent être effectués uniquement par des techniciens spécialisés et agréés.

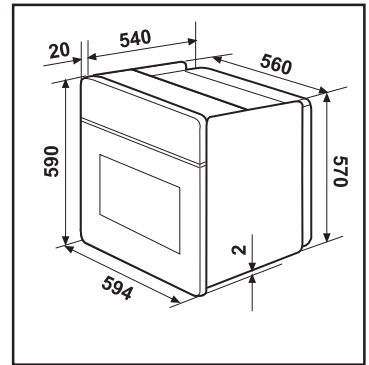

Dimensions de l'appareil

### Fixation dans le meuble

- 1) Placez l'appareil dans la niche du meuble
- 2) Ouvrez la porte du four.
- 3) Fixez le corps du four au meuble à l'aide des 4 entretoises (A) et des 4 vis à bois (B) s'adaptant aux trous pratiqués à cet effet sur les montants latéraux.

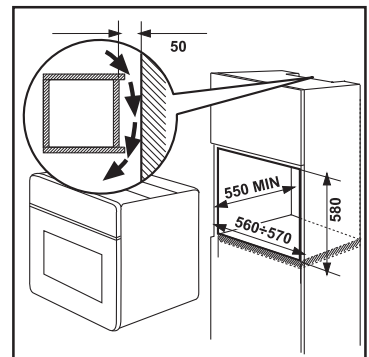

Encastrement dans un meuble colonne

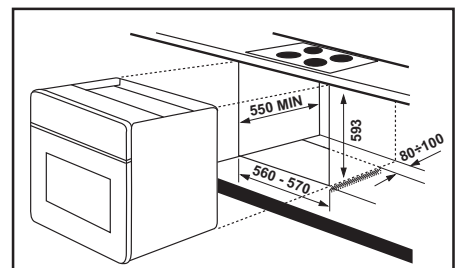
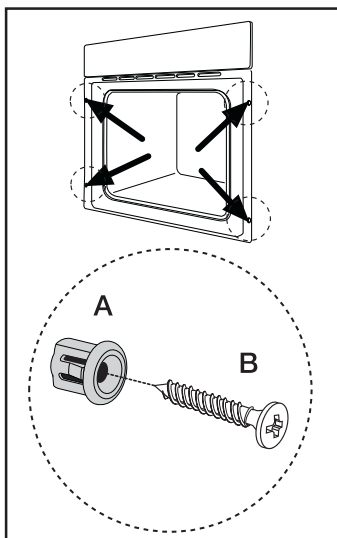

Sous-encastrement



[www.electrolux.com](http://www.electrolux.com)

[www.electrolux.fr](http://www.electrolux.fr)

