

mappy mini 250S

Pour tous les jours de votre vie



Notice d'utilisation



Voici votre notice d'utilisation

Mappy vous remercie de la confiance que vous nous témoignez par l'achat de cet appareil.

Avant de l'utiliser, nous vous invitons à prendre connaissance des instructions proposées dans cette notice.



Nous,
Logicom
74, rue de la Belle Etoile
Z.I. Paris Nord II
B.P. 58338 -
95941 ROISSY CDG
France

Déclarons que le produit Mappy ^{mini 250S} est en conformité avec les exigences essentielles applicables aux Directives et Normes Européennes suivantes :

R&TTE 1999/5/EC : Les équipements hertziens et les équipements terminaux de télécommunications

EN 301 489-1 : 2008V 1.8.1 : Compatibilité électromagnétique et de spectre radioélectrique (ERM), Norme de compatibilité électromagnétique (EMC) pour les équipements et les services radio - Partie 1 : Règles techniques communes

EN 301 489-19 V1.2.1(2002-11) : CEM et spectre radioélectrique (ERM). - Norme de compatibilité électromagnétique pour les équipements et les services radio. - Partie 19 : conditions spécifiques des stations terriennes mobiles en réception seule opérant dans la bande de 1,5 GHz pour des communications de données (version 1.2.1)

Cette conformité à la directive 1999/5/CE du Parlement et du Conseil Européen pour la sécurité des usagers et les perturbations électromagnétiques s'entend pour autant que le produit pour lequel elle est donnée est installé et utilisé suivant les instructions fournies dans le manuel d'utilisation.

Toute modification non autorisée du produit annule cette déclaration de conformité.

Ce produit est destiné à la France.

Roissy, le 13 Décembre 2009.
Bernard BESSIS
Président Directeur Général

A handwritten signature in black ink, appearing to be 'Bernard Bessis', written over a horizontal line.

Fonctions de base	6
Qu'est-ce-que le GPS ?	6
Réception du signal GPS	6
Descriptif de chaque élément	7
Charger votre batterie	8
Installer la carte mémoire	8
Allumer et éteindre l'appareil	9
Installer l'appareil dans votre voiture	10
Fonctions de base	
Ecran du Menu principal	12
Programmes	13
Description des programmes	
- Navigation	14
- Configuration	15
Fonctions complémentaires	
Synchroniser votre GPS	17
Connexion avec votre ordinateur	18
MonMappy	20
Précautions d'utilisation	
Durant la charge de la batterie	22
Précautions d'utilisation	24
Durant la navigation	26
Dépannage	
Foire Aux Questions	27
Spécifications	30

**AVANT DE
COMMENCER**



Fonctions de base

- Navigation
- Configuration

Qu'est-ce-que le GPS?

Le GPS (Global Positioning System) est un système permettant de capter des informations de position géographique provenant de satellites. L'information reçue par les ondes radios depuis ces satellites est utilisée pour calculer des localisations et donc pour vous guider sur votre trajet.

Réception du signal GPS

Pour capter, votre GPS doit être en extérieur ou derrière une vitre.

- si vous vous trouvez dans un immeuble, un tunnel, ou un souterrain, vous ne pourrez pas capter les signaux GPS
- Il se peut que la réception soit altérée dans un véhicule équipé d'un pare-brise athermique car nous ne sommes pas en mesure de garantir un fonctionnement optimal de votre appareil dans de telles conditions. Veuillez vous renseigner auprès de votre constructeur automobile.

Astuce: Pour que votre GPS capte plus rapidement les signaux GPS, immobilisez votre GPS quelques instants.

→ Il est normal que votre GPS prenne du temps pour capter les satellites*. La réception du signal GPS peut prendre environ 5 à 10 minutes lorsque votre appareil n'a pas été utilisé récemment, voire davantage lors de la première utilisation

Descriptif de chaque élément

■ L'appareil

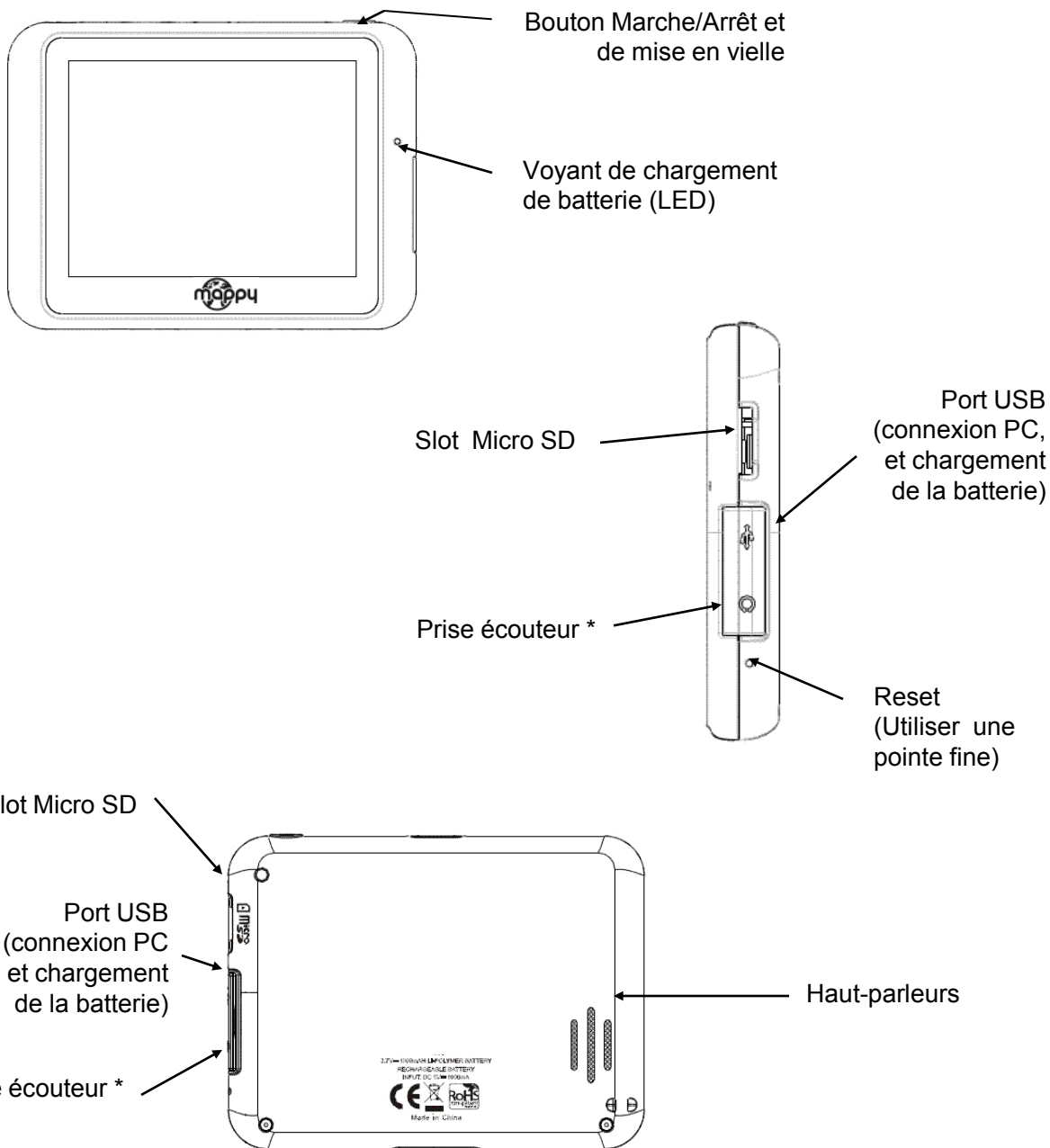

* Type d'écouteur : le casque ou l'écouteur standard *jack* 2,5 mm subminiature

Charger votre batterie

Avant de pouvoir utiliser votre Mappy^{mini 250S} la batterie doit être chargée. Pour maximiser la durée de vie de la batterie, nous vous recommandons de la recharger à son maximum avant la première utilisation.

Branchez une extrémité du câble USB fourni à votre Mappy^{mini 250S} et l'autre extrémité à votre ordinateur. Laissez charger votre GPS pendant 5 heures pour le recharger complètement. Les charges suivantes pourront être plus courtes.

Lorsque vous mettez votre Mappy^{mini 250S} à recharger, la LED située sur la façade est rouge. Elle devient verte lorsque la batterie est pleine.

Installer la carte mémoire

Note : La carte MicroSD n'est pas fournie ,l'appareil supporte de carte jusqu'à 4 Go maximum

Note important : Le fonctionnement de l'appareil ne nécessite pas de carte MicroSD. En revanche, si la mémoire interne restante est insuffisante pour enregistrer un contenu additionnel acheté sur mappy.naviextras.com, le support sur carte MicroSD peut s'avérer indispensable selon la taille du contenu.

La carte mémoire s'insère dans la fente sur le côté droit de votre produit.
Une fois que la carte mémoire est installée, vous n'avez plus besoin de l'enlever. La carte mémoire ne peut s'installer que de la façon précisée sur le schéma ci-dessous.

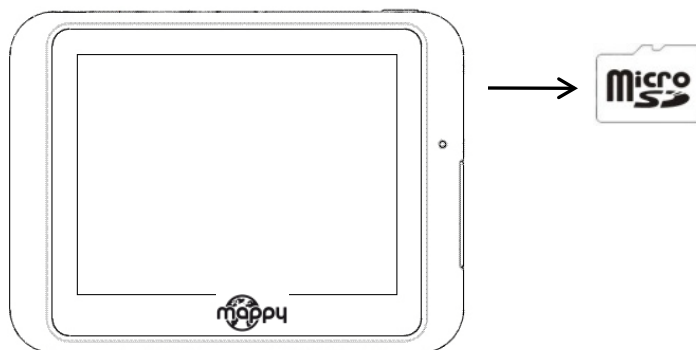

Allumer et éteindre l'appareil

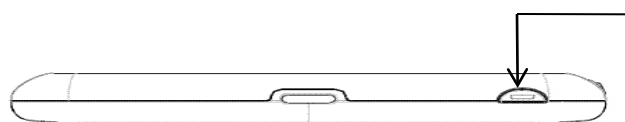

Bouton Marche/Arrêt
et de mise en veille

- Allumer votre appareil



Pour allumer l'appareil, maintenir enfoncé le bouton Marche/Arrêt quelques secondes (3 secondes environ)

- Eteindre votre appareil

Pour éteindre l'appareil, maintenir le bouton quelques secondes (5 secondes environ). Vous avez 2 possibilités d'éteindre votre appareil, soit le mettre en veille (dès que vous rallumez votre appareil, il revient à l'endroit où vous l'avez éteint), soit l'éteindre complètement (l'appareil redémarrera complètement). Vous avez 10 secondes pour faire votre choix ou sinon l'appareil se mettra automatiquement en mode ARRÊT. Pour annuler cette opération, touchez l'écran (Hors icônes).

Note: Lors de chargement de batterie, vous pouvez uniquement mettre votre appareil en veille même si vous cliquez sur l'icône Arrêt



07	Indique les secondes restantes avant la mise en veille automatique.
Veille 	Pour effectuer la mise en veille
 Arrêt	Pour effectuer l'arrêt de l'appareil

Installer l'appareil dans votre voiture

- 1 Tout d'abord, mettez le moteur de votre voiture en marche (en cas d'utilisation prolongée de l'appareil avec le moteur éteint, la batterie de la voiture peut être déchargée).
- 2 Assemblez la ventouse sur le support voiture, comme montré ci-contre.
- 3 Fixez la ventouse sur la vitre et verrouillez-la dans sa base. Pour fixer plus fermement, nettoyez au préalable la vitre avant de la fixer.
- 4 Placez le produit sur la partie inférieure du support. Puis, comme indiqué sur l'illustration, poussez en arrière l'appareil et assemblez l'appareil avec le support-voiture.
- 5 Connectez l'appareil avec l'allume-cigare. Connectez l'allume-cigare à la batterie de la voiture.
- 6 Une fois l'installation dans la voiture terminée, allumez l'appareil.

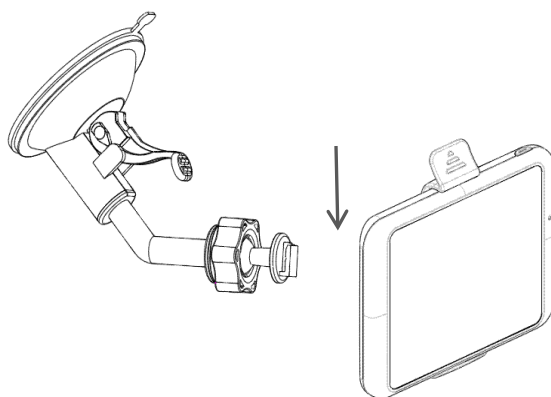
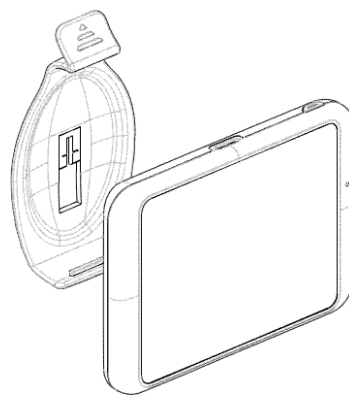

Attention: Veillez à installer le support de voiture de façon à ce qu'il ne gêne pas la conduite, n'obstrue pas la vision du conducteur et le déploiement des airbags.

**FONCTIONS DE
BASE**



Une fois votre mappy^{mini 250S} allumé, l'écran du menu principal s'affiche . Nous allons vous décrire les différentes options qui s'offrent à vous.

Votre mappy^{mini 250S} vous indique le niveau de batterie.

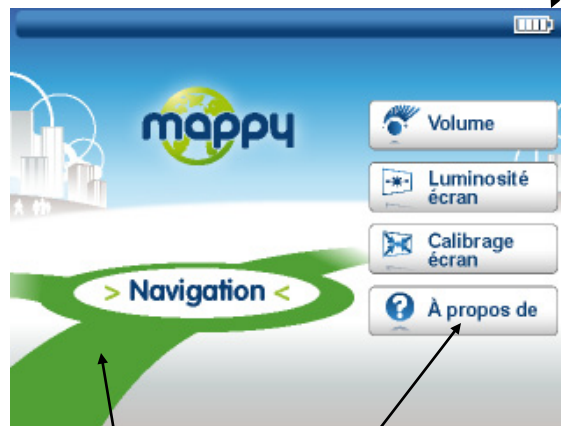

Votre mappy^{mini 250S} vous propose différents choix: la navigation et plusieurs configurations de votre GPS.

Ecran du menu principal

- 1 Le menu principal vous propose l'accès à différents programmes.



- 2 Pour lancer le programme souhaité, cliquez sur l'icône correspondante.

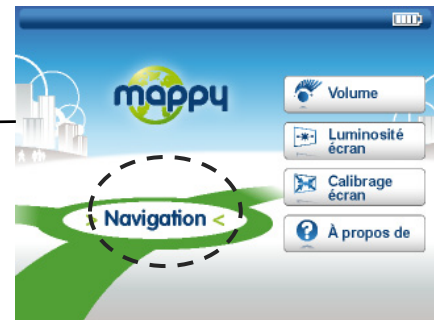

Programmes

Mappy Navigation:
Allez hop, c'est parti!



Configuration :
Paramétrez votre
mappy^{mini} 250S.

Cliquez sur la première icône (Navigation) du menu Navigation pour lancer le programme.



L'écran suivant s'affiche alors:



Pour avoir plus d'information sur l'utilisation de la navigation, veuillez vous référer au manuel dédié à la navigation qui se trouve également sur ce CD:

Notice_navigation_MappyMini_250S.pdf



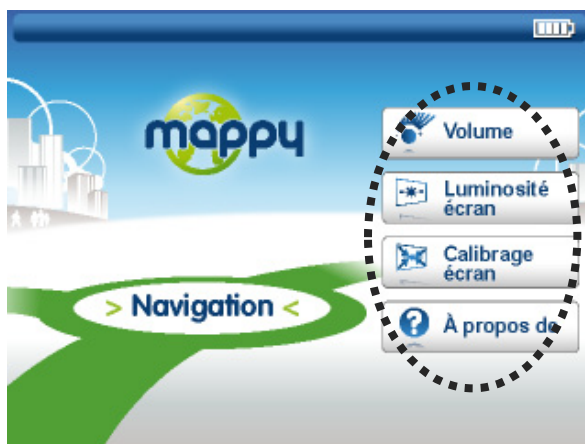

Vous pouvez le retrouver aussi sur le site internet www.support-gps.com

Le mappy^{mini 250S} vous propose différentes options de paramétrages.

■ Ecran du menu configuration



■ Description du menu configuration

 Volume	Vous permet de régler le volume sonore du mappy ^{mini 250S}
 Luminosité écran	Vous permet de régler la luminosité de votre écran
 Calibrage écran	Vous permet de re-calibrer l'écran Si vous constatez que l'écran réagit mal à l'utilisation du stylet, ou que lorsque vous sélectionnez une icône, une autre réagit, il se peut que votre écran ai besoin de se re-calibrer.
 À propos de	Vous informe sur votre mappy ^{mini 250S}

**FONCTIONS
COMPLEMENTAIRES**



La synchronisation

Votre GPS Mappy^{mini 250S} vous permet de voyager en toute sérénité et d'être guidé vers vos adresses préférées lors de vos déplacements, en synchronisant depuis mappy.com des contenus utiles : les positions actualisées des radars fixes, vos adresses sauvegardés dans votre espace personnel MonMappy.

Votre GPS Mappy^{mini 250S} sera connecté en tant qu'un disque amovible sur votre ordinateur,

Pour pouvoir synchroniser votre GPS sur notre site internet afin de télécharger et installer les contenus supplémentaires, Veuillez consulter notre site internet pour plus d'options : www.support-gps.com .

Mappy^{Extras}

Mappyextras , disponible à l'adresse <http://mappy.naviextras.com> ,est une plateforme qui vous permet de mettre à jour votre Mappymini 250S pour tout contenus additionnels, y compris la mise à jour de cartographie, la mise à jour des radars fixes etc.

Il est nécessaire que votre PC dispose d'une connexion internet, et d'un logiciel de synchronisation qui est disponible à l'adresse suivante:

<https://mappy.naviextras.com/shop/portal/downloads>

Note important : Vérifiez si votre appareil est compatible pour tous les contenus additionnels à l'adresse suivante :

<https://mappy.naviextras.com/shop/portal/devicessupport>

Connecter à votre ordinateur personnel

- N'allumez pas et n'éteignez l'appareil tant que le câble USB est connecté. Cela peut endommager l'appareil.
- Si le port USB est détérioré, votre ordinateur personnel et son contenu peuvent être endommagés.
- L'utilisation d'un câble-rallonge USB peut engendrer des problèmes avec les données.

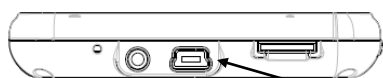

Port USB (connexion PC et chargement de la batterie) derrière la trappe.

Déconnecter votre ordinateur personnel

Débranchez le câble USB de l'appareil.

Attention:

Si l'appareil ne fonctionne plus une fois que le câble USB est retiré, cela signifie que des problèmes peuvent s'être produits au cours du transfert des données. Pressez le bouton RESET placé en bas, sur le côté du produit.



Reset

Sauvegarder les fichiers

Important :

Il est conseillé de faire une sauvegarde du contenu de votre mémoire en cas de perte de données, vous pourrez ainsi récupérer le contenu original afin de vous éviter une intervention en service après-vente

- Branchez votre GPS Mappy^{mini 250S} à votre ordinateur par le câble USB fourni. Puis, vérifiez si l'appareil externe est reconnu sur l'ordinateur de l'utilisateur en tant qu'un Disque amovible.
- Faire copier-coller tous les contenus du disque amovible vers votre ordinateur..

ou

- Effectuer une sauvegarde via Toolbox de Mappyextras (expliqué dans le chapitre ci-dessous)

Mise à jour

Pour la mise à jour de cartographie, rendez vous sur le site web www.support-gps.com puis la rubrique « Acheter » puis « Téléchargement de contenus »

Il est nécessaire que votre PC dispose d'une connexion internet, et d'un logiciel de synchronisation qui est disponible à l'adresse suivante:

<https://mappy.naviextras.com/shop/portal/downloads>

Vous y trouverez également tout d'autre contenus téléchargeables grâce à notre plateforme Mappyextras à l'adresse suivante: mappy.naviextras.com

Note importante : Vérifiez si votre appareil est compatible pour tous les contenus additionnels à l'adresse suivante :

<https://mappy.naviextras.com/shop/portal/devicessupport>

Retrouvez votre carnet d'adresses Mon Mappy sur votre GPS mappy^{mini 250S}!

Découvrez MonMappy et ses fonctionnalités en allant sur www.mappy.com .
MonMappy est un espace privé réservé, il vous suffit de vous inscrire, c'est facile, rapide et gratuit !



Carnet d'adresses

Sauvegardez les adresses de vos amis ou lieux favoris, pour ne pas avoir à les saisir à chaque recherche. Retrouvez-les facilement sur les plans, et conservez aussi leurs coordonnées !

Synchronisation

Veillez installer le logiciel Mappyextras Toolbox , disponible à l'adresse suivante: <https://mappy.naviextras.com/shop/portal/downloads>, lors de la connexion PC , la synchronisation MonMappy est disponible dans l'ongle « Extra », ensuite saisissez vos informations de connexion MonMappy pour pouvoir synchroniser et installer votre carnet d'adresses sur votre Mappy^{mini 250S}

Précautions à respecter durant le chargement de la batterie

- ❖ Le fait de démonter l'appareil entrainera systématiquement une dénonciation de garantie.
- ❖ Evitez les chocs sur la batterie; ne pas la faire tomber par exemple.
- ❖ Ne placez jamais l'appareil sur un radiateur, un four ou un four à micro-ondes ou dans tout endroit qui pourrait le réchauffer. Cela pourrait entraîner un risque de surchauffe et d'explosion.
- ❖ Veillez à ce que la recharge (partie métallique) ne soit pas connectée (court-circuit) avec des objets conducteurs d'électricité (bracelet, pièces de monnaie, etc.). La batterie et objets court-circuités peuvent subir une surchauffe, nuire à la santé ou exploser.
- ❖ Ne conservez pas la batterie dans un endroit fermé et chaud, comme près de la fenêtre de votre voiture où elle pourrait être exposée directement au soleil. Conservez-la dans un endroit entre 0°C et 40°C. Autrement, la batterie pourrait être physiquement déformée et cela pourrait causer une explosion.
- ❖ Veillez à ce que la batterie soit tenue à l'écart des enfants et des animaux afin d'éviter tout contact oral. Porter la batterie à la bouche ou utiliser une batterie endommagée pourrait entraîner des dommages corporels. Si la batterie est endommagée, en cas de contact entre le liquide à l'intérieur de la batterie et la peau, rincez à l'eau pendant 1 à 2 minutes.
- ❖ Ne détérioriez pas, n'endommagez pas la batterie avec un quelconque objet tranchant.
- ❖ N'utilisez pas cette batterie avec un autre appareil ou pour un usage différent de celui prévu avec cet appareil. Cela pourrait engendrer des problèmes sur la batterie ou un accident.



Votre produit est conçu et fabriqué avec des matériels et des composants de qualité supérieure qui peuvent être recyclés et réutilisés. Ce symbole signifie que les équipements électriques et électroniques en fin de vie doivent être éliminés séparément des ordures ménagères. Nous vous prions donc de confier cet équipement à votre centre local de collecte/recyclage. Dans l'Union Européenne, il existe des systèmes sélectifs de collecte pour les produits électriques et électroniques usagés.

Pour une utilisation en toute sécurité et éviter tout dommage de l'appareil, veuillez prendre connaissance des précautions d'utilisation décrites ci-dessous.

Placer l'appareil dans un endroit humide et poussiéreux pourrait perturber le fonctionnement de l'appareil.

Évitez de poser sur l'appareil des objets lourds, tasses, produits cosmétiques, chimiques ou tout objet contenant un liquide.

Pour l'entretien de l'appareil, évitez l'eau et les produits chimiques, utilisez un linge sec.

Nous vous conseillons de calibrer l'écran pour avoir une manipulation plus précise de votre appareil avec le stylet fourni.

Ne démontez, ne réparez ou ne réassemblez pas l'appareil sans l'aide d'un technicien habilité.

Évitez de presser plusieurs boutons en même temps. Cela peut perturber le fonctionnement de l'appareil ou l'endommager.

Évitez les chocs et coups sur l'appareil. Tenez-le éloigné des sources magnétiques et de vibrations.

L'utilisation d'un appareil ou d'un logiciel différent peut entraîner des problèmes d'utilisation.

Toute substance étrangère entrant en contact avec la carte mémoire ou l'intérieur de l'appareil peut entraîner des erreurs et des problèmes dans l'utilisation.

Ne pas laisser l'appareil a bord d'un véhicule non utilisé ,pour les raisons suivantes : Variations de température; condition extrême(pour rappel le produit doit rester entre 0° et 40°); toute exposition au soleil.

Gardez l'appareil à l'écart de tout endroit trop chaud, trop froid ou humide.

Connectez correctement le câble USB, l'écouteur et les branchements comme indiqué.

Si malgré le message "Batterie faible", vous utilisez l'appareil pour une durée prolongée ou le laissez allumé, la batterie peut se décharger totalement et toutes les informations contenues dans l'appareil peuvent s'effacer. Veuillez recharger l'appareil avec l'adaptateur électrique fourni.

Si vous utilisez la recharge électrique dans votre véhicule, vérifiez d'abord qu'il n'y ait pas de problème d'alimentation électrique. Connectez ensuite l'appareil sur l'allume-cigare. Toute charge électrique trop forte et soudaine peut endommager l'appareil.

En cas de problème ou d'erreur du programme, veuillez d'abord vous référer à cette notice d'utilisation avant de consulter notre service de renseignements. Ne démontez, ne réparez ou ne réassemblez pas l'appareil sans l'aide d'un technicien habilité.

Précautions au cours de la navigation

Pour garantir une meilleure réception du signal GPS, retirez tout, pare-soleil ou tout autre objet sur le pare-brise susceptible d'empêcher l'antenne du GPS de capter un signal. En fonction des spécificités du véhicule, la réception d'un signal GPS peut être réduite. La qualité du taux de réception du GPS n'est pas garantie dans toutes les voitures.

Ne laissez pas l'appareil de navigation à l'intérieur de la voiture en cas de hausse de température due à une exposition directe au soleil. Une hausse rapide de la température à l'intérieur de la voiture peut entraîner la détérioration de la batterie interne. Quand la température est élevée, comme en été par exemple, veillez à ne pas laisser l'appareil dans la voiture.

Ne peignez pas d'une autre couleur la coque de l'appareil, ou n'appliquez pas d'autocollant sur l'antenne du GPS. Cela pourrait empêcher la réception du signal ou endommager l'appareil.

Le support de navigation est un support à ventouse et doit être fermement fixé, sans air entre la surface de la ventouse et la surface vitrée. Avant de conduire, vérifiez toujours qu'il est correctement fixé. Dans le cas contraire, le support peut se désolidariser et tomber de la vitre à cause des vibrations en cours de conduite. L'utilisateur est tenu responsable des dommages occasionnés.

Nous ne garantissons pas la compatibilité d'accessoires non fournis par nos soins. Nous ne nous portons pas responsable pour tout dommage en découlant.

La température correcte pour un bon fonctionnement du GPS est entre 0° et 40°C.

Veillez à conserver l'appareil à température ambiante et à ne pas le soumettre à de trop grandes variations de température en le laissant à bord d'un véhicule par exemple.

Si l'appareil n'est pas utilisé pendant une longue période de temps, retirez le support de la surface vitrée.

Avant de conduire, vérifiez toujours que l'appareil de navigation est correctement installé sur son support et que le support est correctement fixé sur le pare-brise. Il peut être endommagé par tout choc physique durant la conduite et l'utilisateur en sera tenu responsable.

Des différences peuvent se produire entre le guidage vocal, l'itinéraire et les conditions réelles de la route. Conformez-vous toujours aux signalisations routières et aux indications de la circulation réelles. Conduisez prudemment.

Nous garantissons la qualité d'utilisation uniquement lorsque l'appareil est utilisé avec l'ensemble des éléments fournis.

En conduisant, n'effectuez aucune opération, telle que sauvegarde de la position, recherche de proximité, etc. Garez-vous toujours dans un endroit sûr avant d'effectuer des opérations.

Manipuler le système de navigation ou observer l'écran en conduisant peut être très dangereux. Soyez sûr de conduire en étant attentif aux conditions de circulation environnantes, aux piétons, etc.

<p>Attention:</p>	<p>Cet appareil de navigation peut déterminer votre localisation après réception de plus de quatre signaux satellites. En fonction des conditions du véhicule, cet appareil peut ne pas recevoir de signaux GPS. Veuillez vous renseigner auprès de votre constructeur automobile</p>
<p>Attention:</p>	<p>Si votre véhicule dispose d'un pare brise athermique :</p> <p><u>Pare brise athermique avec une zone passante :</u> Pour un fonctionnement optimal, veuillez placer vers le plus près de la zone non athermique (en respectant les consignes de la sécurité routière)</p> <p><u>Pare brise entièrement athermique :</u> La qualité de la réception dépend du constructeur de votre pare-brise athermique ; dans ces conditions, nous ne pouvons garantir le bon fonctionnement de l'appareil pour ce type de pare-brise..</p>
<p></p> <p>Attention:</p>	<p>A pleine puissance, l'utilisation prolongée du baladeur peut endommager l'oreille de l'utilisateur. L'écoute prolongée à pleine puissance peut engendrer des pertes auditives, de ce fait nous vous conseillons une écoute au volume par défaut, c'est-à-dire à la moitié de la puissance.</p> <p>Attention, pour prévenir d'éventuels dommages auditifs, n'utilisez pas n'importe quels casques, ni écouteurs, avec cet appareil, car ceux-ci doivent répondre à certaines caractéristiques de compatibilité. Nous vous conseillons de contacter notre hotline ou de vous rendre sur notre site au www.support-gps.com pour de plus amples informations.</p>

DEPANNAGE

Problème	Vérification
Pas de chargement.	<ul style="list-style-type: none"> • branché. • Vérifiez que la batterie n'est pas déjà pleine. • Vérifiez que le bouton de la batterie est en position Arrêt.
L'appareil ne fonctionne pas sur l'allume-cigare.	Il peut arriver que la batterie de votre voiture tombe à un niveau qui ne permette pas le fonctionnement correct de l'appareil. Commencez d'abord par résoudre le problème de la batterie de votre voiture.
Les boutons ne réagissent pas.	Vérifiez que l'appareil n'est pas déchargé.
Surchauffe de l'appareil.	En cas d'utilisation prolongée, l'appareil peut être en surchauffe.
La durée totale du fonctionnement est différente de celle indiquée dans le guide.	<ul style="list-style-type: none"> • Vérifiez que la batterie était pleinement chargée avant l'utilisation. • La durée totale du fonctionnement de l'appareil peut décroître avec l'usage croissant des touches de contrôle. • Vérifiez que la durée de vie de la batterie n'est pas arrivée à terme.
Pas de tension.	Vérifiez l'état du chargement de l'ensemble.
Le produit s'est arrêté au cours d'une opération.	L'appareil peut cesser de fonctionner quand les touches ont été excessivement utilisées ou quand l'appareil tente de lire des données incompatibles ou illégales. Pressez le bouton RESET sur le coté de l'appareil en utilisant une pointe et effacez de l'appareil les données en question.
Pas de son émis depuis les haut-parleurs.	<ul style="list-style-type: none"> • Vérifiez si des écouteurs sont branchés sur l'appareil. Les haut-parleurs n'émettent pas de son quand les écouteurs sont branchés sur l'appareil. • Vérifiez dans le menu configuration / volume le niveau du son.
Le lecteur a cessé de fonctionner après la mise à jour de l'appareil.	<ul style="list-style-type: none"> • Ne pas retirer le câble USB avec trop de force après le téléchargement des fichiers de mise à jour. • Retentez une mise à jour de l'appareil après un re-téléchargement des fichiers de mise à jour. • Faites les mises à jours avec l'appareil en charge.

Problème	Vérification
Les haut-parleurs n'émettent pas un son clair. Grésillements.	<ul style="list-style-type: none"> • Vérifiez que le bouton pause n'est pas pressé ou que l'appareil ne soit pas en mode muet. • Vérifiez que le câble de l'écouteur est correctement branché sur l'appareil.
L'écran s'éteint quand l'appareil est en marche.	<ul style="list-style-type: none"> • Vérifiez que le mode « veille » n'a pas été sélectionné. • Vérifiez le niveau de batterie • Vérifiez le contact du chargeur d'allume-cigar
L'écran est trop sombre. Les informations sont difficilement lisibles.	Vérifiez que le niveau de luminosité est correctement réglé dans les paramètres de l'appareil.
Le système de navigation ne fonctionne pas.	<ul style="list-style-type: none"> • Après l'initialisation de l'appareil, en fonction de la localisation du véhicule (parking, position d'arrêt), l'appareil peut prendre entre 30 secondes et 10 minutes pour identifier sa position. • Si l'appareil est utilisé pour la première fois ou si ils n'a pas été utilisé pendant une longue période de temps, l'appareil peut prendre entre 5 et 30 minutes pour fonctionner correctement, en fonction du temps de recharge du véhicule et de la durée d'inspection du système.
L'appareil ne reconnaît pas la connexion USB.	<ul style="list-style-type: none"> • Vérifiez que la configuration de votre ordinateur est compatible avec votre mappy^{ti} • Refaites une tentative après réinitialisation de votre ordinateur.
La puissance de réception du GPS est faible.	Pare-brise athermique (en particulier ceux contenant des substances métalliques) et tout autre matériel peuvent interférer avec les ondes satellites du GPS. Une météo défavorable peut aussi empêcher l'appareil de réceptionner les données des satellites.
L'affichage des plans s'interrompt dans les tunnels et les routes souterraines.	L'affichage des plans ne peut pas s'activer quand vous vous trouvez dans des lieux où la communication avec les satellites est impossible, comme les tunnels et les routes souterraines. Dirigez-vous vers un endroit où la communication par satellite est possible.

Ecran	3,5" tactile, TFT LCD , résolution 320 x 240
Antenne	Intégrée
Poids net	122 gr
Dimensions	99 x 74,5 x12,5 mm
Alimentation	Batterie Lithium-polymer
Autonomie	2h en navigation
Processeur	500 Mhz
Mémoire	Mémoire interne 1 Go
Mémoire de stockage	Mémoire interne 1 Go et Slot Micro SD pour Carte mémoire
GPS	Puce Atlas IV
Points d'intérêts	Plus d'1 million de points d'intérêt pour l'Europe (Dont plus de 200 000 points d'intérêt pour la France).
Cartographie	Navteq
Accessoires fournis	Chargeur allume-cigare, câble USB, support voiture, manuel utilisateur, guide de démarrage rapide, stylet , CD ROM.

Les performances de l'appareil peuvent avoir été changées sans information préalable de l'utilisateur.

Ce guide a été conçu au moment de la fabrication et peut comporter des erreurs ou omissions techniques. Selon l'usage de l'utilisateur, certaines explications pourraient paraître insuffisantes.

