



Télévision Couleur

GUIDE DE L'UTILISATEUR

Avant de mettre en marche votre poste de télévision, lisez attentivement ce manuel.

Vous pourrez aussi vous y référer pour tous les réglages futurs.

Notez le numéro de série et le numéro du modèle, qui figurent sur la plaque signalétique fixée à l'arrière du poste.

Votre revendeur vous les demandera pour le service après-vente.

Numéro du modèle :

Numéro de série :

Table des matières

Installation	3
Emplacement et fonctions des commandes	4
Le boîtier de télécommande	
Charge interne de générateur / Face avant	
Fonctionnement de base	8
Mise sous/hors tension du téléviseur	
Sélection des programmes	
Réglage du volume / Retour au programme précédent	
Coupure du son / Démonstration automatique	
Sélection de la langue pour l'affichage écran (en option)	
Menus écran	9
Sélection des menus	
Mémorisation des chaînes	10
Programmation automatique	
Programmation manuelle	
Mise au point / Edition des programmes	
Programme favori	
Table des programmes	
Réglage de l'image	15
PSM (Mémorisation des paramètres de l'image)	
DRPC (Digital Reality Picture Clarity)	
VM (Vitesse de modulation)	
Réglage de l'image	
Convergence / Format de l'image	
Sélection de l'image turbo (en option)	
Réglage du son	19
SSM (Mémorisation des paramètres du son)	
Réglage du son / Sélection du son turbo (en option)	
Sélection de la sortie audio / Réception Stéréo/Bilingue	
Réception NICAM (en option)	
Réglage de l'heure	22
Horloge / Minuteur de mise en marche/arrêt	
Mise en veille automatique	
Autres fonctions	23
Modes TV et AV	
Commutation AV automatique (en option)	
Sélection de la source du PIP (en option)	
Verrouillage de sécurité pour les enfants	
Mise en veille	
Image dans l'image (en option)	25
Activation-désactivation	
Sélection du mode d'incrustation	
Vasculément entre image principale et image incrustée	
Programme de sélection pour l'image incrustée	
Taille de l'image incrustée / Gel de l'image incrustée	
Changement de position de l'image incrustée	
Programme de recherche	
Télétexte (en option)	26
Pour activer/désactiver le télétexte	
Texte SIMPLE / Texte TOP (en option)	
FASTEXT / Fonctions télétexte spéciales	
Branchements externes	29
Via la prise de l'antenne	
Via la prise Péritel	
Prises d'entrée Audio/Vidéo	
Prises d'entrée S-Vidéo/Audio (S-AV)	
Prises d'entrée COMPOSANT	
Platine sortie Audio variable (Sortie Audio)	
Dépannage	31

Installation

Mise sous tension

Vérifiez que votre voltage correspond au voltage indiqué sur la plaque signalétique fixée à l'arrière du poste. Branchez votre appareil uniquement sur courant alternatif. S'il y a des éclairs d'orage ou des coupures de courant, débranchez la fiche d'antenne et la prise secteur.

Avertissement

Pour éviter les risques d'incendie ou d'électrocution, n'exposez pas ce téléviseur à la pluie ou à l'humidité.

Entretien

N'ôtez jamais le capot arrière de votre téléviseur. Vous pourriez être exposé à un voltage très élevé ou à d'autres dangers. Si l'appareil ne fonctionne pas, débranchez-le et contactez votre revendeur.

Si le câble d'alimentation est endommagé, il doit être remplacé par le fabricant, son service après vente ou une personne de qualification similaire afin d'éviter un danger.

Antenne

Une antenne doit être raccordée à la prise marquée Π 75 Ω , située à l'arrière du poste. Pour améliorer la réception, il est conseillé d'utiliser une antenne extérieure.

Emplacement

Placez votre téléviseur de manière à ce que l'écran ne reçoive pas directement la lumière du soleil ou d'une lampe. Evitez, dans la mesure du possible, d'exposer l'appareil à des vibrations, à l'humidité, à la poussière et à la chaleur. Veillez aussi à choisir une position où l'air peut circuler librement. Ne bouchez pas les ouvertures destinées à la ventilation du téléviseur.

Ne placez pas votre téléviseur sur une inclinaison ou une zone instable comme les roulettes sur le bas du téléviseur peuvent le faire déplacer et être endommagées.

Lorsque les images sont affichées tels que les jeux vidéo, sous format 16:9 ou 4:3 sous forme d'affichage PIP, l'image pourrait être maintenue sur l'écran pour une longue durée.

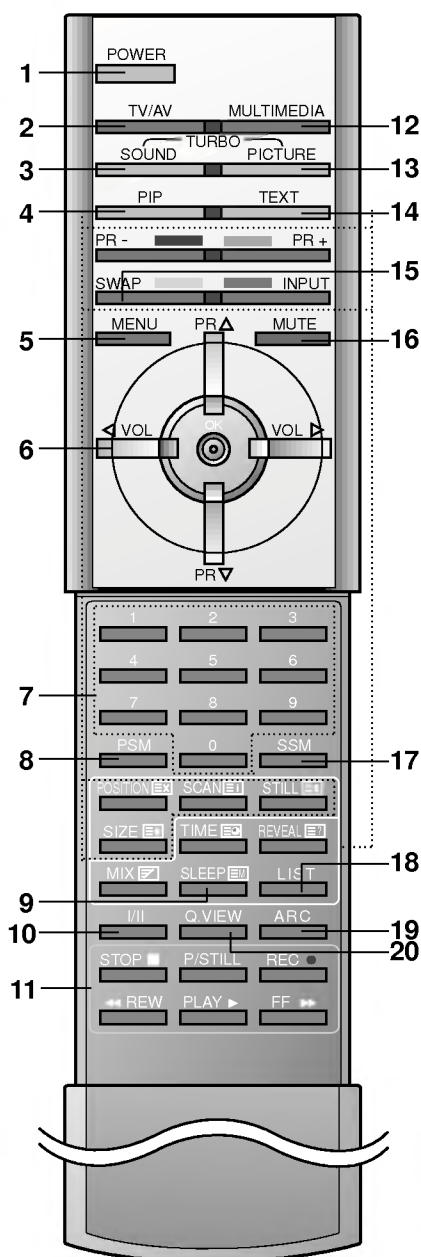
Fabriqué sous licence de Dolby Laboratories. "Dolby" et le symbole double D sont des marques de commerce de Dolby Laboratories. (Seulement sur les séries RE/RL-40NZ60)

Emplacement et fonctions des commandes

Toutes les fonctions de cet appareil peuvent être exécutées à partir du boîtier de télécommande. Certaines sont également accessibles à partir des touches situées sur la face avant du téléviseur.

Le boîtier de télécommande

Avant de faire fonctionner la télécommande, n'oubliez pas d'installer des piles dans le compartiment prévu à cet effet



(Avec TELETEXT/PIP)

1. **POWER**
Pour passer en mode Veille ou pour allumer le téléviseur lorsque vous êtes en mode Veille.
2. **TV/AV**
Pour sélectionner le mode TV ou AV.
Pour allumer le téléviseur lorsqu'il est en mode veille.
3. **TURBO SOUND (Son turbo)**
Sélectionne le son turbo.
4. **Boutons d'incrustation d'image (image dans l'image = PIP) (en option)**
PIP
Active ou désactive l'image incrustée.
PR +/-
Sélectionne un programme pour l'image incrustée.
SWAP
Basculement entre image principale et image incrustée.
INPUT
Sélectionne le mode d'incrustation.
SIZE
Ajuste la taille de l'image incrustée.
STILL
Gel de l'image incrustée.
POSITION
Positionne l'image incrustée dans le sens des aiguilles d'une montre.
SCAN
Active ou désactive le 12 images incrustées.
5. **MENU**
Pour sélectionner un menu.
6. **▲ / ▼ (Sélection des programmes, haut/bas)**
Pour sélectionner un programme ou une option de menu.
Pour allumer le téléviseur lorsqu'il est en mode veille.
◀ / ▶ (Réglage du volume, haut/bas)
Pour régler le volume du son.
Pour régler les paramètres à l'intérieur d'un menu.
OK
Pour valider votre sélection ou pour afficher le mode actuel.
7. **TOUCHES NUMEROTEES**
Pour allumer le téléviseur lorsque vous êtes en mode veille ou pour sélectionner directement un programme.
8. **PSM (mémoire des paramètres de l'image)**
Pour rappeler les paramètres image et son que vous avez choisis.
9. **SLEEP (MISS EN VEILLE)**
Permet d'activer la mise en veille.
10. **I/I**
Pour choisir la langue uniquement si le programme émis est en deux langues.
Sélectionne de la sortie audio (en option).
11. **TOUCHES VCR**
Pour commander un magnétoscope LG.

Emplacement et fonctions des commandes

12. MULTIMEDIA

sélectionne les entrées **Component 1** ou **Component 2**.
Pour allumer le téléviseur lorsqu'il est en mode veille.

13. TURBO PICTURE (Image turbo)

Sélectionne l'image turbo.

14. TOUCHES TELETEXTE (en option)

Ces touches servent pour le télétexte.
Pour des informations détaillées, reportez-vous à la section 'Télétexte'.

15. SWAP

Pour revenir au programme précédent.
Pour sélectionner un programme préféré.

16. MUTE

Pour couper ou remettre le son.

17. SSM (mémorisation des paramètres du son)

Pour rappeler les paramètres audio que vous avez choisis.

18. LIST

Affiche la table de programme.

19. ARC (Contrôle du rapport d'aspect)

Change le format de l'image.

20. Q.VIEW

Pour revenir au programme précédent.
Pour sélectionner un programme préféré.

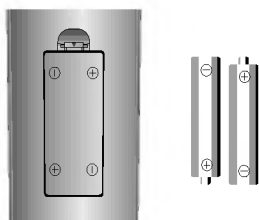
* : Aucune fonction

Boutons de couleur : ces boutons sont pour le télétexte (modèles ayant cette fonction) ou pour le menu édition programme.

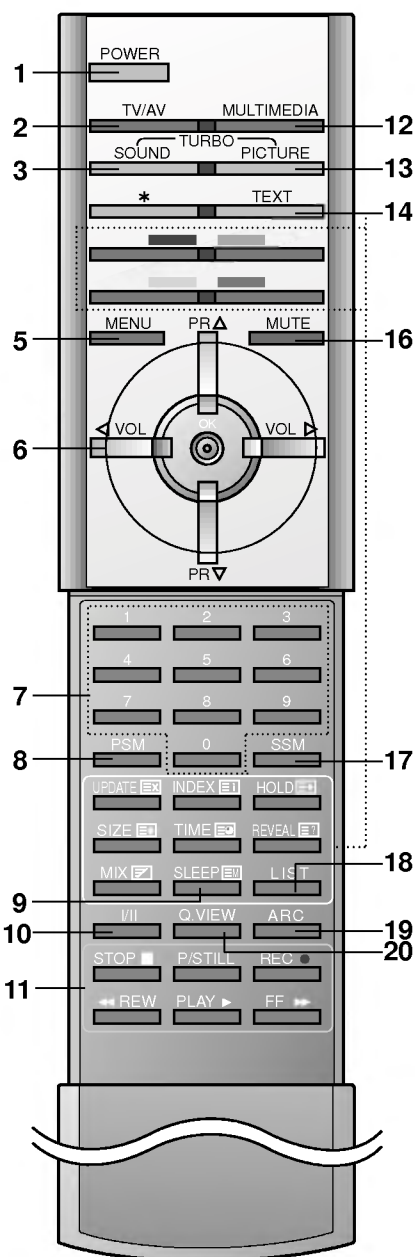
Remarque : En télétexte les touches **PR +/-**, **SWAP** et **INPUT** sont utilisés pour la fonction de télétexte.

Installation des piles

Le boîtier de télécommande fonctionne avec deux piles de type AAA. Tirez doucement sur le couvercle du boîtier pour ouvrir le compartiment des piles. Installez les deux piles en respectant les symboles de polarité (+ et -) inscrits à l'intérieur du compartiment.



Remarque : Pour éviter que les piles ne fuient et n'abîment le boîtier, retirez les piles lorsque vous ne pensez pas utiliser la télécommande pendant une longue période de temps.

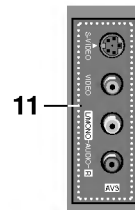
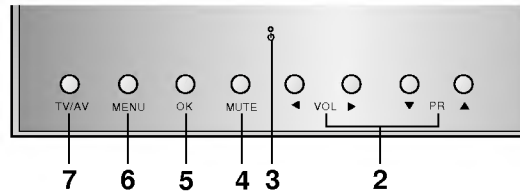
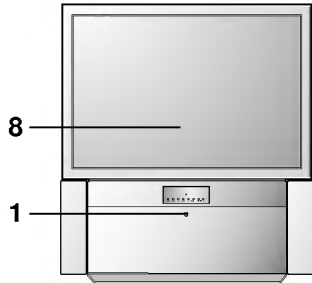


(Avec TELETEXT/Sans PIP)

Emplacement et fonctions des commandes

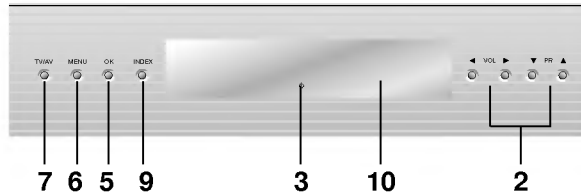
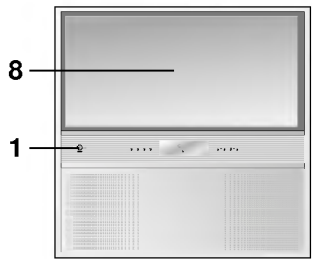
Face avant

• RE/RL-44/49/54NA13/14 séries

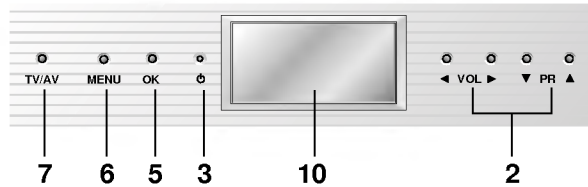
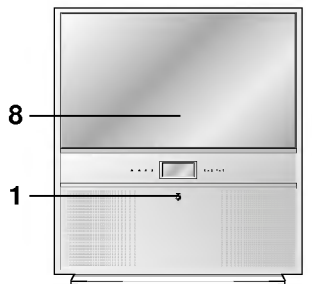


(Face côté)

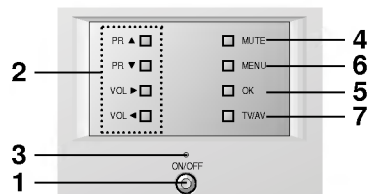
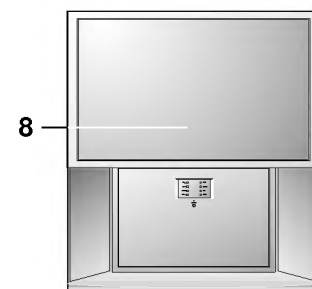
• RE/RL-39NZ43 séries



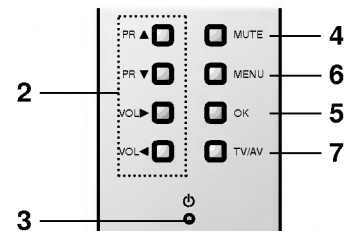
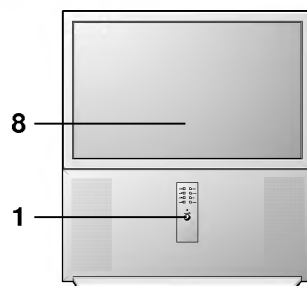
• RE/RL-44/49/54NZ23 séries



• RE/RL-44/54NA23/24 séries



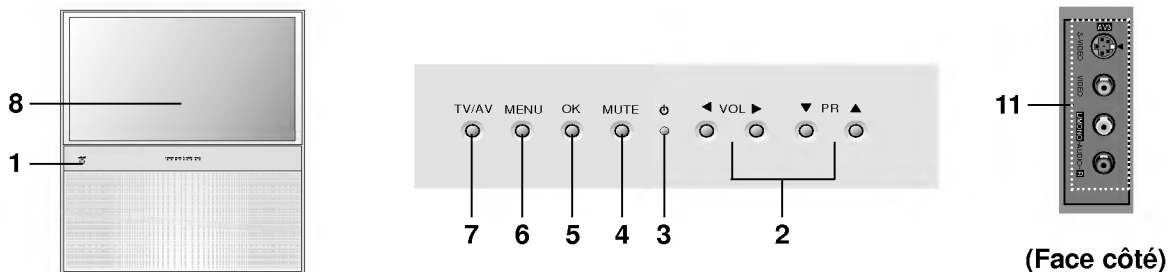
• RE/RL-44/54NA43/44 séries



Emplacement et fonctions des commandes

Face avant

- RE/RL-40/45/57NZ60 séries



- 1. MAIN POWER (MISE SOUS) (ON/OFF)**
Pour allumer ou éteindre le téléviseur.
- 2. ◀ / ▶ (Réglage du volume, haut/bas)**
Pour régler le volume du son.
Pour régler les paramètres à l'intérieur d'un menu.
▲ / ▼ (Sélection des programmes, haut/bas)
Pour sélectionner un programme ou une option de menu.
Pour allumer le téléviseur lorsqu'il est en mode veille.
- 3. INDICATEUR DE MISE SOUS TENSION / STANDBY (VEILLE)**
S'illumine lorsque le téléviseur est en veille.
S'assombrit en marche.
- 4. MUTE (en option)**
Pour couper ou remettre le son.
- 5. OK**
Pour valider votre sélection ou pour afficher le mode actuel.
- 6. MENU**
Pour sélectionner un menu.
- 7. TV/AV**
Pour sélectionner le mode TV ou AV.
Pour allumer le téléviseur lorsqu'il est en mode veille.
- 8. RECEPTEUR DE LA TELECOMMANDE**
- 9. INDEX (en option)**
Mise en marche des témoins.
- 10. LED (diode à électroluminescence) (en option)**
s'éclaire lorsque l'appareil est sous tension.
En option : RE/RL-39NZ43 séries seulement,
 : Témoin PAL/SECAM
 : Témoin NTSC
 : Témoin STEREO
 : Témoin SLEEP Timer
 : Témoin Verrouillage Parental
- 11. ENTREES AUDIO / VIDEO (AV3)**
Raccordez les sorties audio/vidéo des appareils externes à ces prises.
PRISES D'ENTREE S-VIDEO / AUDIO (S-AV)
Raccordez la prise de sortie vidéo d'un magnétoscope S-VIDEO à une prise **S-VIDEO**.
Raccordez les prises de sortie audio du magnétoscope S-VIDEO aux prises audio comme dans **AV3**.

- * **ROULETTES (sur le bas)**
tournez et déplacez le téléviseur facilement.

Fonctionnement de base

Mise sous/hors tension du téléviseur

1. Pour mettre le téléviseur en marche, appuyez sur la touche mise sous/hors tension.
2. Si l'appareil est en mode veille, allumez-le en utilisant les touches **POWER**, ▲ / ▼, **TV/AV** ou les touches NUMEROTEES de la télécommande.
3. Pour repasser en mode veille, appuyez sur la touche **POWER** de la télécommande.
4. Pour mettre l'appareil hors tension, appuyez sur la touche mise sous/hors tension.

Remarque : Si vous débranchez la prise du téléviseur en mode veille, l'appareil s'allume en mode veille ou mode marche quand vous la rebranchez.

Sélection des programmes

Pour sélectionner un programme, utilisez la touche ▲ / ▼ ou les touches NUMEROTEES.

Réglage du volume

Pour régler le volume, utilisez la touche ◀ / ▶.

Remarque : Quand le **TV** (enceinte) est sur **March**, la fonction est disponible.

Retour au programme précédent

Appuyez sur la touch **SWAP** ou **Q.VIEW** pour revenir au dernier programme sélectionné.

Remarque : cette fonction est opérationnelle seulement si **Chaînes préférées** est sur **Arrêt**. Autrement, chaque pression du bouton sélectionne un programme favori mémorisé.

Coupure du son

Appuyez sur la touche **MUTE**. Le son est coupé et le symbole  s'affiche. Pour restaurer le volume du son initial, utilisez la touche **MUTE**, ◀ / ▶, **SSM**, I/II ou **TURBO SOUND**.

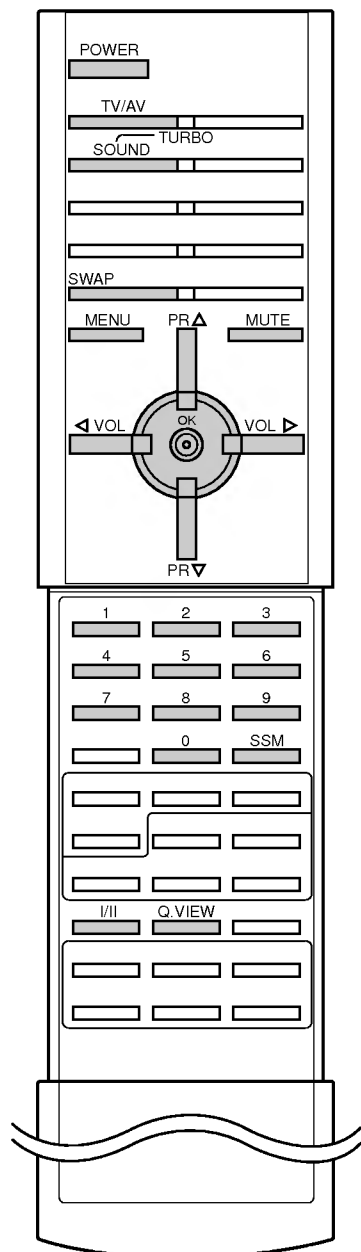
Démonstration automatique

Pour passer en revue tous les menus programmés dans la télévision, appuyez sur la touche **OK** de la commande de panneau avant pendant environ 10 secondes. Pour arrêter la démonstration automatique, appuyez sur n'importe quelle touche de la commande de panneau avant et touche de **POWER** de la télécommande.

Sélection de la langue pour l'affichage écran (en option)

Le menu peut être affiché à l'écran en mode de langue désirée. Il vous suffit de sélectionner la langue de votre choix, ce que nous vous conseillons de faire dès l'installation du téléviseur.

1. Appuyez le bouton **MENU**, ensuite le bouton ▲ / ▼ pour sélectionner le menu Spécial.
2. Appuyer sur le bouton ▶ et sur le bouton ▲ / ▼ pour sélectionner la **Langue (Language)**.
3. Appuyer sur le bouton ▶ et sur le bouton ▲ / ▼ pour sélectionner la langue désirée.
Toutes les indications à l'écran s'affichent dans la langue choisie.
Appuyez plusieurs fois sur la touche **OK** ou ◀ pour sélectionner le menu Spécial.
4. Appuyez plusieurs fois le bouton **MENU** pour retourner à l'image normale TV.



Menus écran

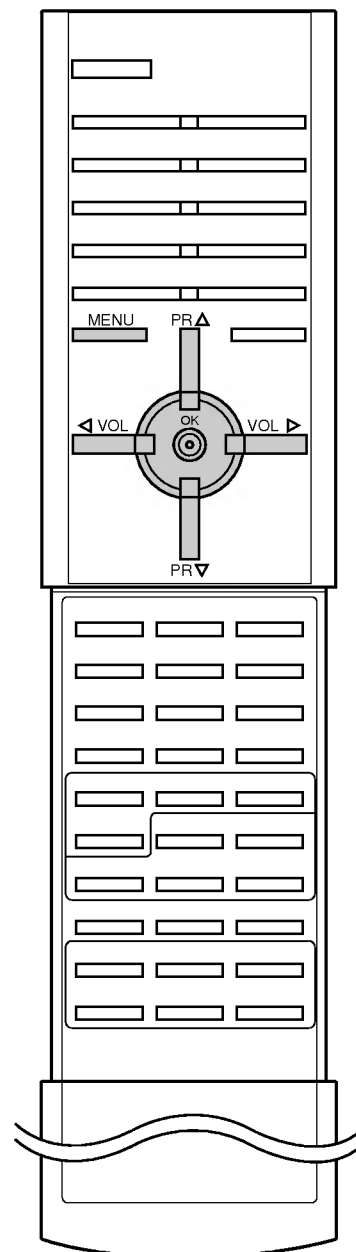
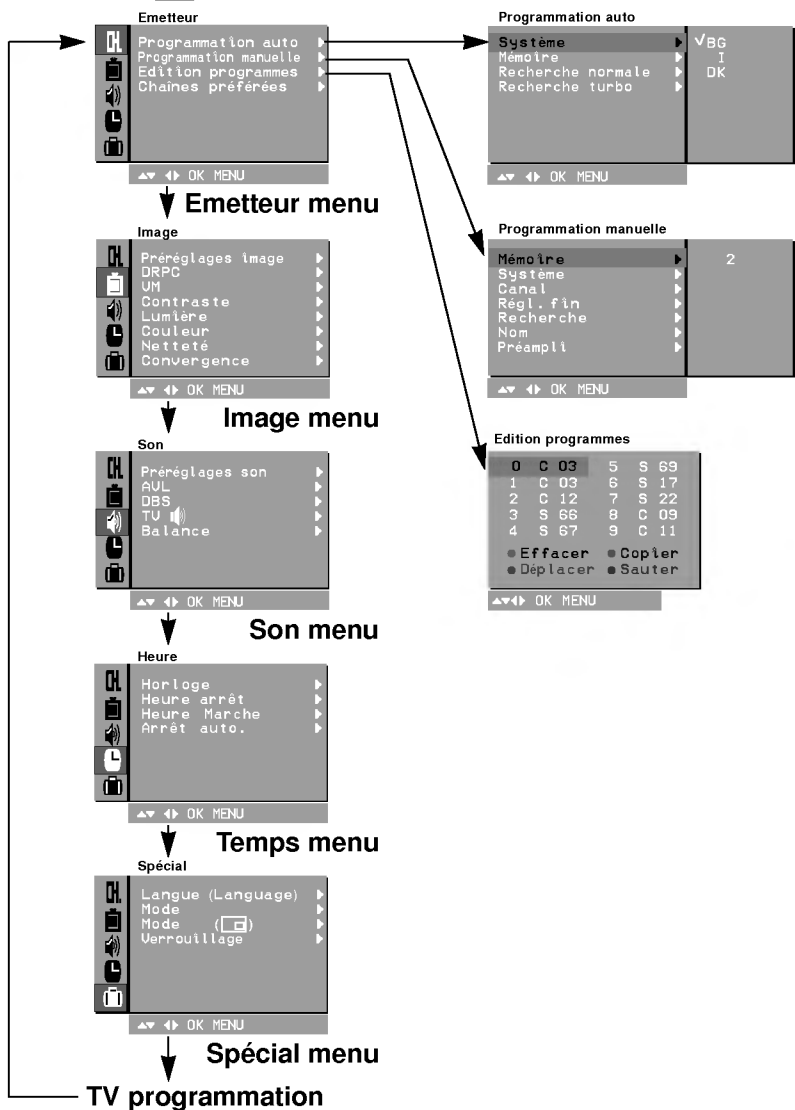
Le dialogue avec votre téléviseur se déroule par l'intermédiaire de menus écran. Outre les options disponibles, ces menus affichent également les touches qui permettent de les configurer.

Sélection des menus

1. Appuyez le bouton **MENU** ensuite le bouton **▲ / ▼** pour afficher chaque menu.
2. Appuyer sur le bouton **▶** et sur le bouton **▲ / ▼** pour sélectionner une option de menu.
3. Appuyer sur le bouton **▶** pour afficher le sous menu ou le menu déroulant.
4. Changer le paramétrage d'une option dans le sous-menu ou le menu déroulant avec le bouton **◀ / ▶** ou **▲ / ▼**.
Pour aller au menu de niveau supérieur, utiliser le bouton **◀**, et pour aller au menu de niveau inférieur, appuyer sur le bouton **▶**.

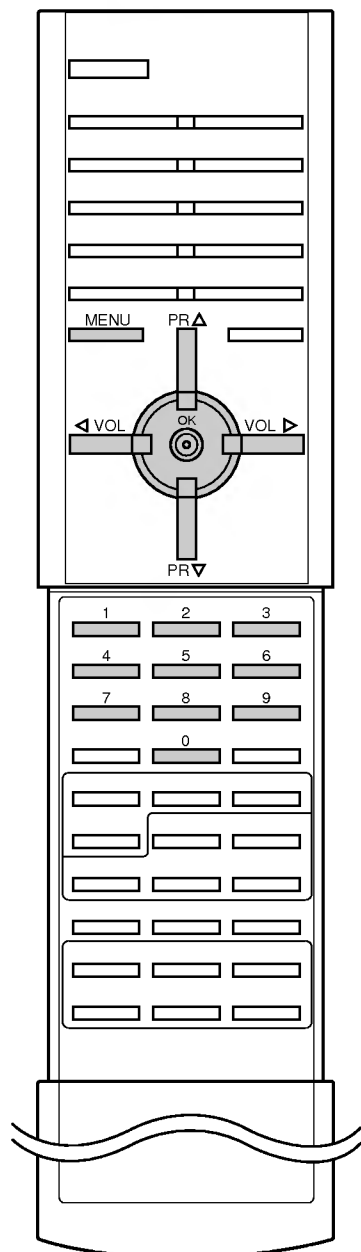
Remarque :

- a. En mode **Télétexte**, les menus ne sont pas disponible.
- b. Et dans quelques modèles, le menu **normale/Recherche turbo** n'est pas disponible. Seul l'affichage **Début** est disponible en mode de de menu **Programmation auto**.
- c. Et dans quelques modèles, le menu **B.G. L** est disponible.
- d. Et dans quelques modèles, le menu **Langue (Language), Mode** (☐) n'est pas disponible.



Mémorisation des chaînes

Emetteur Menu

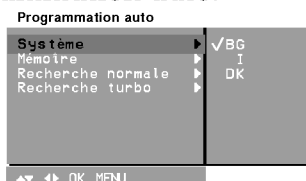


Votre téléviseur peut mémoriser jusqu'à 100 chaînes, sous forme de numéros (de 00 à 99). Une fois les chaînes programmées, vous pouvez les visionner l'une après l'autre en utilisant la touche ▲ / ▼ ou les touches NUMÉROTES. Vous avez la possibilité d'effectuer la programmation en mode automatique ou en mode manuel.

Programmation automatique

Cette méthode permet de mémoriser tous les programmes qui peuvent être reçus. Nous vous recommandons d'utiliser la programmation automatique lors de l'installation du téléviseur.

1. Appuyez le bouton **MENU**, ensuite le bouton ▲ / ▼ pour sélectionner le menu Emetteur.
2. Appuyer sur la touche ► et la touche ▲ / ▼ pour sélectionner la **Programmation auto**.
3. Appuyez sur la touche ► pour afficher le menu correspondant au mode **Programmation auto**.

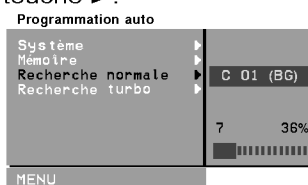


4. Appuyer sur le bouton ►. Sélectionner le **Système** TV à l'aide de la touche ▲ / ▼ sur le menu déroulant;
 - L** : SECAM L/L' (France : uniquement les modèles SECAM-L)
 - BG** : PAL B/G, SECAM B/G (Europe/Europe de l'Est)
 - I** : PAL I/II (Royaume-Uni/Irlande)
 - DK** : PAL D/K, SECAM D/K (Europe de l'Est)
5. Appuyer sur le bouton **OK** ou ◀.
6. Sélectionnez **Mémoire** avec la touche ▲ / ▼.
7. Appuyer sur le bouton ►. Sélectionner le numéro du premier programme à enregistrer à l'aide de la touche ◀ / ► ou des touche numérotées dans le menu déroulant. Pour un numéro à un chiffre, tapez d'abord un '0' ('05' pour 5).
8. Appuyer sur le bouton **OK**.
9. Sélectionnez **normale** ou **Recherche turbo** avec la touche ▲ / ▼.

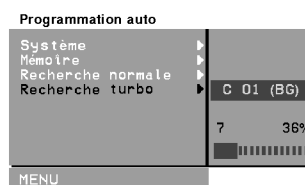
En option : Et dans quelques modèles, uniquement vous pouvez sélectionner **Début**.

Remarque :

- a. **Recherche turbo** est encore plus rapide qu'une **Recherche normale** et dans les modèles, ils enregistreront automatiquement toutes les stations recevables.
 - b. Si le signal mémorisé a une qualité de son médiocre, lancer de nouveau la recherche en utilisant le **Programmation manuelle**.
10. Lancez la programmation automatique en appuyant sur la touche ►.



(Recherche normale)



(Recherche turbo)

Toutes les chaînes qui peuvent être reçues sont mises en mémoire. Pour les chaînes qui reçoivent les informations VPS (Video Programme Service), PDC (Programme Delivery Control), Télétexte, le nom de la chaîne est mémorisé. Si aucun nom de chaîne peut être associé à une chaîne, le numéro de canal est attribué et mémorisé sous la forme **C** (V/UHF 01-69) ou **S** (Câble 01-47), suivi d'un numéro.

Pour arrêter la programmation automatique, appuyez sur la touche **MENU**. En fin de programmation automatique, le mode **Edition programmes** apparaît à l'écran. Pour éditer le programme mémorisé, reportez-vous à la section 'Edition des programmes'.

11. Appuyez plusieurs fois le bouton **MENU** pour retourner à l'image normale TV.

Mémorisation des chaînes

Programmation manuelle

Ce mode de programmation permet de rechercher manuellement les canaux et de leur affecter les numéros de votre choix. Vous pouvez aussi affecter à chaque numéro un nom de cinq lettres.

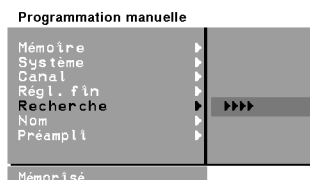
1. Appuyez le bouton **MENU**, ensuite le bouton ▲ / ▼ pour sélectionner le menu **Emetteur**.
2. Appuyez sur la touche ► et la touche ▲ / ▼ pour sélectionner la **Programmation manuelle**.
3. Appuyez sur la touche ► pour afficher le menu correspondant au mode **Programmation manuelle**.



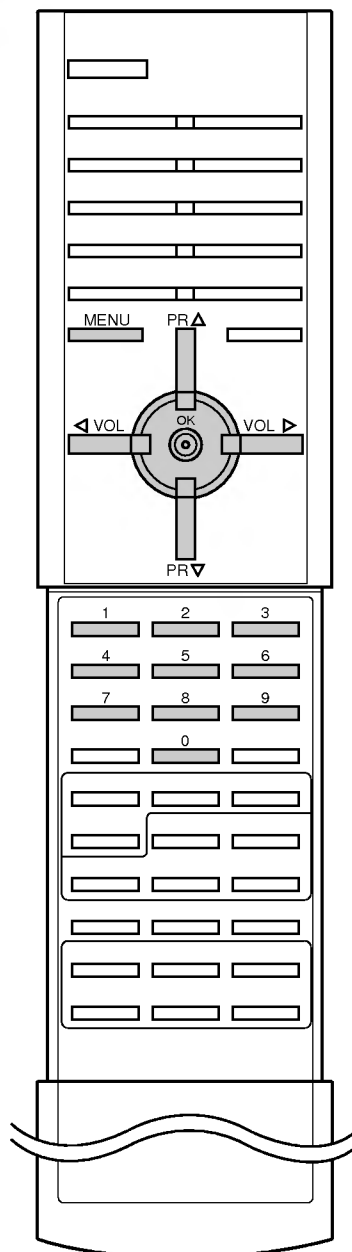
Emetteur
Menu



4. Sélectionnez **Mémoire** avec la touche ▲ / ▼.
5. Appuyez sur le bouton de ► pour choisir le nombre de programme. Sélectionner le numéro du premier programme à enregistrer à l'aide de la touche ◀ / ▶ ou des touches numérotées dans le menu déroulant. Pour un numéro à un chiffre, tapez d'abord un '0' ('05' pour 5).
6. Appuyez sur le bouton **OK**.
7. Sélectionnez **Système** avec la touche ▲ / ▼.
8. Appuyez sur le bouton ►. Sélectionner le **Système** TV à l'aide de la touche ▲ / ▼ sur le menu déroulant;
 - L** : SECAM L/L' (France : uniquement les modèles SECAM-L)
 - BG** : PAL B/G, SECAM B/G (Europe/Europe de l'Est)
 - I** : PAL I/II (Royaume-Uni/Irlande)
 - DK** : PAL D/K, SECAM D/K (Europe de l'Est)
9. Appuyez plusieurs fois sur la touche **OK** ou ◀.
10. Appuyez sur la touche ▲ / ▼ pour sélectionner **Canal**.
11. Appuyez sur le bouton ►. Appuyez sur la touche ▲ / ▼ sur le menu déroulant pour sélectionner, selon le cas, **V/UHF** ou **Câble**.
Si possible, saisissez le numéro de canal directement avec les touches NUMEROTEES. Pour un numéro à un chiffre, tapez d'abord un '0' ('05' pour 5).
12. Appuyez plusieurs fois sur la touche **OK** ou ◀.
13. Appuyez sur la touche ▲ / ▼ pour sélectionner **Recherche**.
14. Appuyez sur le bouton ►. Appuyez sur la touche ◀ / ▶ pour lancer dans le menu déroulant. Celle-ci s'arrête dès qu'une chaîne est détectée.
15. Appuyez sur la touche **OK** pour le mémoriser. Le message **Mémorisé** s'affiche.

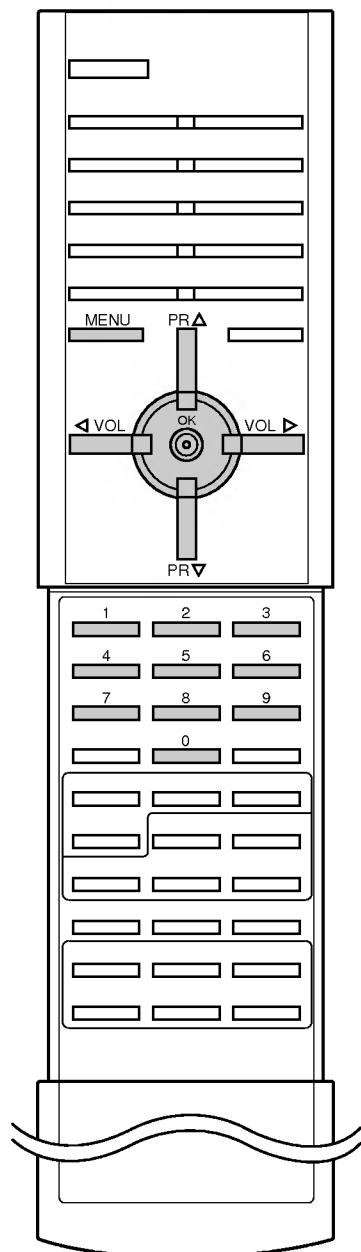


16. Pour programmer une autre station, répétez étapes 4 à 15.
17. Appuyez plusieurs fois le bouton **MENU** pour retourner à l'image normale TV.



Mémorisation des chaînes

Emetteur Menu



Affectation d'un nom à une chaîne

1. Répétez les étapes 1 à 3 de la 'Programmation manuelle'.
2. Appuyez sur la touche ▲ / ▼ pour sélectionner **Nom**.
3. Appuyez sur la touche ► dans le menu déroulant.
4. Appuyez sur la touche ▲. Vous pouvez utiliser un espace, le signe +, -, un chiffre de 0 à 9 ou une lettre de l'alphabet, de A à Z. Utilisez la touche ▼ pour faire défiler les caractères dans le sens inverse.
5. Passez à l'emplacement suivant avec la touche ◀ / ▶ et choisissez le second caractère. Procédez ainsi pour les autres caractères.
6. Appuyez sur le bouton **OK**.
7. Appuyez plusieurs fois le bouton **MENU** pour retourner à l'image normale TV.

Booster (L'amplificateur) (en option)

Dans certains modèles, Le **Préampli** est une fonction en option. Seulement un appareil muni d'un **Préampli** pourrait accomplir cette fonction.

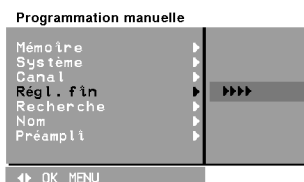
Si la réception est faible à la zone limitrophe de l'appareil TV, Sélectionnez le **Préampli** à la position **Marche**. Lorsque la qualité de l'image est bonne ne sélectionnez pas le **Préampli** à la position **Marche**.

1. Répétez les étapes 1 à 3 de la 'Programmation manuelle'.
2. Appuyez sur la touche ▲ / ▼ pour sélectionner **Préampli**.
3. Appuyez sur le bouton ►.
4. Appuyez sur les touches ▲ / ▼ pour sélectionner **Préampli** sur **Arrêt** ou **Marche** dans le menu déroulant.
5. Appuyez plusieurs fois sur la touche **OK**.
6. Appuyez plusieurs fois le bouton **MENU** pour retourner à l'image normale TV.

Mise au point

Normalement vous n'aurez à utiliser cette fonction que si l'image est de mauvaise qualité.

1. Répétez les étapes 1 à 3 de la 'Programmation manuelle'.
2. Appuyez sur la touche ▲ / ▼ pour sélectionner **Régl. fin**.
3. Appuyez sur le bouton ►.



4. Appuyez sur les touches ◀ / ▶ pour activer une recherche plus **Régl. fin** des chaînes (afin d'améliorer l'image et le son), dans le menu déroulant de recherche.
5. Appuyez sur le bouton **OK**.
6. Appuyez sur la touche **TV/AV** pour revenir sur l'image normale du téléviseur.
Quand vous avez procédé à une mise au point, le numéro du programme est affiché en jaune.

Mémorisation des chaînes

Edition des programmes

Cette fonction vous permet de supprimer ou de sauter les programmes mémorisés. Vous pouvez également déplacer des chaînes vers d'autres numéros de programmes ou effectuer une copie vers les numéros de programmes suivants.

1. Appuyez le bouton **MENU**, ensuite le bouton ▲ / ▼ pour sélectionner le menu Emetteur.
2. Appuyer sur la touche ► et la touche ▲ / ▼ pour sélectionner la **Edition programmes**.
3. Appuyez sur la touche ► pour afficher le menu correspondant au mode **Edition programmes**.

Edition programmes

0	C	03	5	S	69
1	C	03	6	S	17
2	C	12	7	S	22
3	S	66	8	C	09
4	S	67	9	C	11

● Effacer ● Copier
● Déplacer ● Sauter

▲▼▶ OK MENU

Supprimer un programme

1. Sélectionnez le programme que vous voulez supprimer à l'aide de la touche ▲ / ▼ ou ◀ / ▶.
2. Appuyez sur la touche ROUGE deux fois. Le programme sélectionné est supprimé et tous les programmes suivants sont avancés d'un rang dans la programmation.

Copier un programme

1. Sélectionnez le programme que vous voulez copier à l'aide de la touche ▲ / ▼ ou ◀ / ▶.
2. Appuyez sur la touche VERTE. Tous les programmes suivants sont avancés d'un rang dans la programmation, vers le numéro suivant dans la table.

Déplacer un programme

1. Sélectionnez le programme que vous voulez déplacer à l'aide de la touche ▲ / ▼ ou ◀ / ▶.
2. Appuyez sur la touche JAUNE.
3. Déplacez le programme vers le numéro de programme souhaité, à l'aide de la touche ▲ / ▼ ou ◀ / ▶.
4. Appuyez de nouveau sur la touche JAUNE pour désactiver cette fonction.

Edition programmes

0	C	03	5	S	69
1	C	03	6	S	17
2	C	12	7	S	22
3	S	66	8	C	09
4	S	67	9	C	11

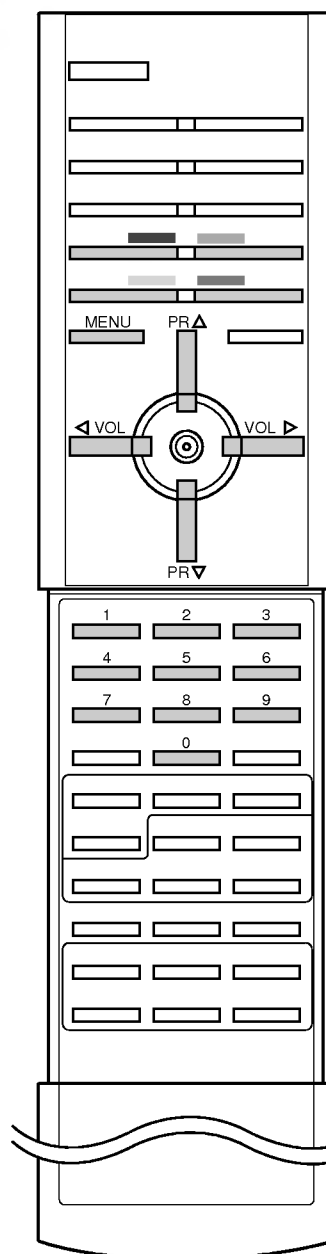
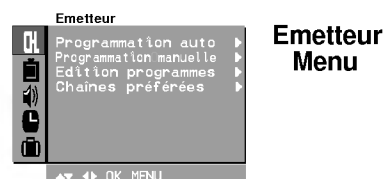
● Déplacement stop

▲▼▶ MENU

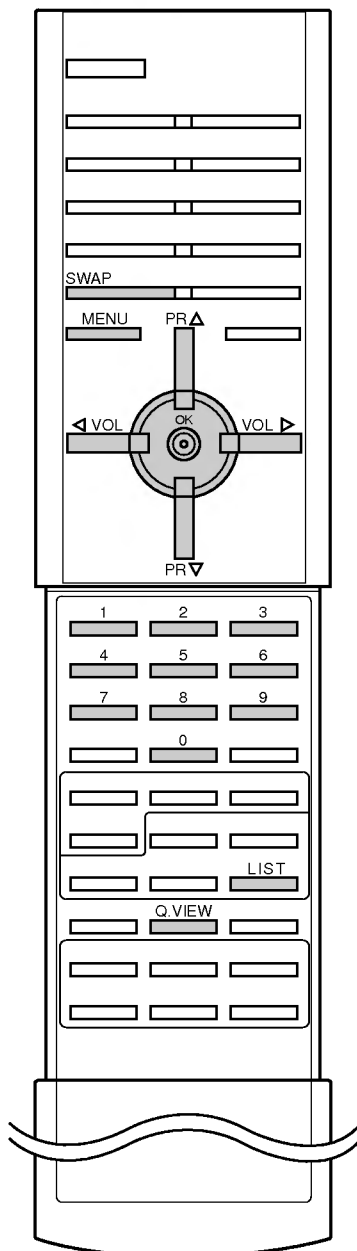
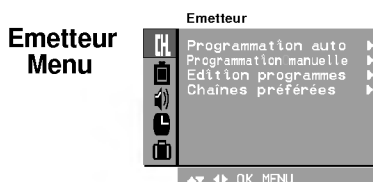
Sauter un programme

1. Sélectionnez le programme que vous voulez sauter à l'aide de la touche ▲ / ▼ ou ◀ / ▶.
2. Appuyez sur la touche BLEU. Le programme sauté devient bleu.
3. Appuyez de nouveau sur la touche BLEU pour libérer le programme sauté. Lorsqu'un numéro de programme est sauté, cela veut dire que vous ne pourrez pas le sélectionner en utilisant la touche ▲ / ▼ pendant le fonctionnement normal de la télévision. Si vous voulez trouver directement le programme sauté, saisissez le numéro de programme en utilisant les touches NUMÉROTEES ou sélectionnez-le en menu 'Edition ou Table des programmes'.

Appuyez plusieurs fois le bouton **MENU** pour retourner à l'image normale TV.



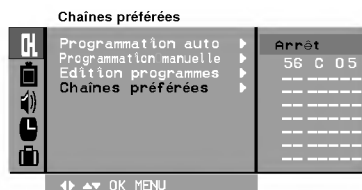
Mémorisation des chaînes



Programme favori

Cette fonction vous permet de sélectionner directement votre programme favori.

1. Appuyez le bouton **MENU**, ensuite le bouton ▲ / ▼ pour sélectionner le menu Emetteur.
2. Appuyer sur le bouton ► et sur le bouton ▲ / ▼ pour sélectionner **Chaînes préférées**.
3. Appuyez sur la touche ►.



4. Sélectionnez **Marche** ou **Arrêt** avec la touche ◀ / ▶.
5. Sélectionnez -- ---- avec la touche ▲ / ▼.
6. Sélectionner le numéro de programme désiré avec le bouton ◀ / ▶ ou les boutons NUMERO. Pour un numéro à un chiffre, tapez d'abord un '0' ('05' pour 5).
7. Pour enregistrer un autre programme, répétez les étapes 5 au 6. Vous pouvez enregistrer jusqu'à 8 programmes.
8. Appuyez sur la touche **OK**.
9. Appuyez plusieurs fois le bouton **MENU** pour retourner à l'image normale TV.

Presser **SWAP** ou **Q.VIEW** pour sélectionner le programme favori enregistré.

Table des programmes

Vous pouvez vérifier les programmes enregistrés en mémoire en affichant la table des programmes.

Affichage de la table des programmes

Appuyez sur la touche **LIST** pour afficher la table des programmes. La première page de la table des programmes s'affiche. Elle contient dix programmes.

Emetteur					
0	C	03	5	S	69
1	C	03	6	S	17
2	C	12	7	S	22
3	S	66	8	C	09
4	S	67	9	C	11

Remarque :

- a. Certains numéros de programmes peuvent apparaître en bleu. Il s'agit des programmes que vous avez sautés en mode *Ranger les programmes*.
- b. Pour certains programmes, le numéro de canal figure sur la table des programmes : aucun nom de chaîne n'est attribué.

Sélection d'un programme dans la table

Sélectionnez le programmes avec la touche ▲ / ▼ ou ◀ / ▶. Appuyez ensuite sur la touche **OK**. Le téléviseur affiche la programme sélectionné.

Pour faire défiler la table des programmes

La liste des programmes est composée de 10 pages et peut donc contenir jusqu'à 100 programmes.

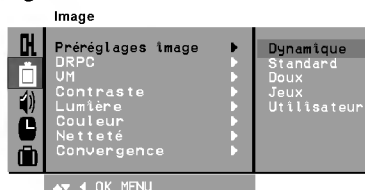
Pour passer d'une page à l'autre, utilisez la touche ▲ / ▼ ou ◀ / ▶.

Appuyez plusieurs fois le bouton **MENU** pour retourner à l'image normale TV.

Réglage de l'image

PSM (Mémorisation des paramètres de l'image)

1. Appuyez le bouton **MENU**, ensuite le bouton ▲ / ▼ pour sélectionner le menu Image.
2. Appuyez sur la touche ► et la touche ▲ / ▼ pour sélectionner **Préréglages image**.
3. Appuyez sur la touche ► et la touche ▲ / ▼ pour sélectionner un réglage de l'image sur le menu déroulant **Préréglages image**.



4. Appuyez plusieurs fois sur la touche **OK** ou ◀.
5. Appuyez plusieurs fois le bouton **MENU** pour retourner à l'image normale TV.

Pour rappeler vos paramètres préférés, appuyez sur la touche **PSM** jusqu'à l'affichage de l'image voulue (**Dynamique**, **Standard**, **Doux**, **Jeux** ou **Utilisateur**). A l'exception de **Dynamique**, **Standard**, **Doux** et **Jeux** les paramètres de chaque reproduction d'image appropriée sont programmés en usine.

DRPC (Digital Reality Picture Clarity)

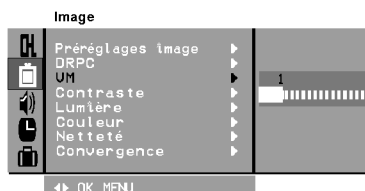
Le DRPC améliore la netteté des images sur un fond d'écran sombre.

1. Appuyez le bouton **MENU**, ensuite le bouton ▲ / ▼ pour sélectionner le menu Image.
2. Appuyez sur la touche ► et la touche ▲ / ▼ pour sélectionner **DRPC**.
3. Appuyez sur le bouton ► et sur le bouton ▲ / ▼ pour sélectionner **Marche** ou **Arrêt** dans le menu déroulant **DRPC**.
4. Appuyez plusieurs fois sur la touche **OK** ou ◀.
5. Appuyez plusieurs fois le bouton **MENU** pour retourner à l'image normale TV.

VM (Vitesse de modulation)

C'est la fonction pour augmenter la netteté de bord d'image

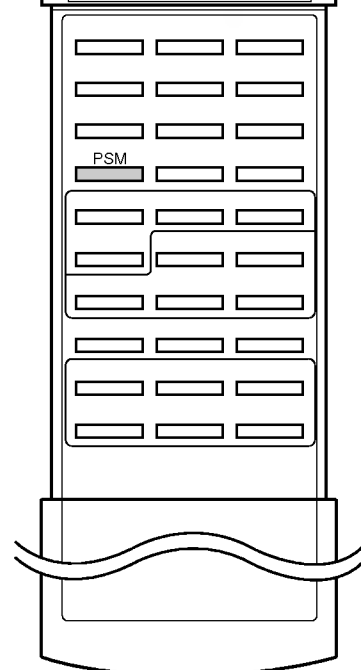
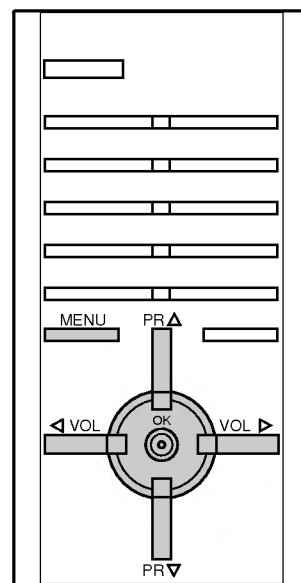
1. Appuyez le bouton **MENU**, ensuite le bouton ▲ / ▼ pour sélectionner le menu Image.
2. Appuyez sur la touche ► et la touche ▲ / ▼ pour sélectionner **VM**.
3. Appuyez sur les touches ►, puis ◀ / ► pour régler la vitesse de modulation.



4. Appuyez sur le bouton **OK**.
5. Appuyez plusieurs fois le bouton **MENU** pour retourner à l'image normale TV.

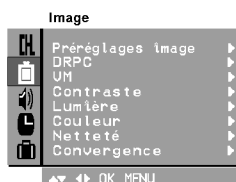


Image menu



Réglage de l'image

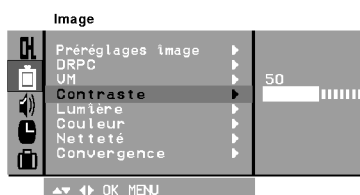
Image menu



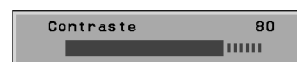
Réglage de l'image

Vous pouvez régler le contraste, la luminosité, l'intensité des couleurs, la netteté de l'image et la teinte (avec un mode NTSC AV) de l'image selon vos préférences.

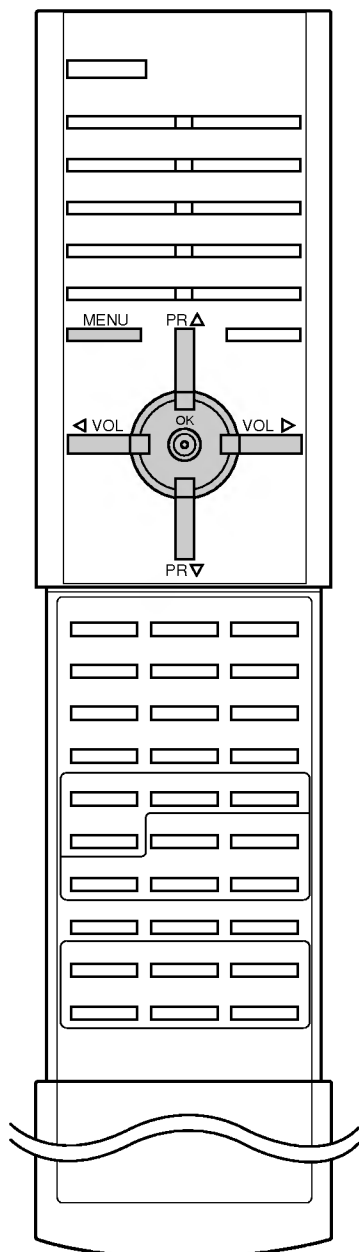
1. Appuyez le bouton **MENU**, ensuite le bouton ▲ / ▼ pour sélectionner le menu Image.
2. Appuyez sur la touche ► et la touche ▲ / ▼ pour sélectionner **Contraste**, **Lumière**, **Couleur** ou **Netteté**.



3. Appuyez sur la touche ► et la touche ◀ / ► afin d'activer les réglages appropriés sur chaque sous-menu.



4. Appuyez sur la touche **OK** pour mettre le réglage en mémoire **Utilisateur**.
5. Appuyez plusieurs fois le bouton **MENU** pour retourner à l'image normale TV.

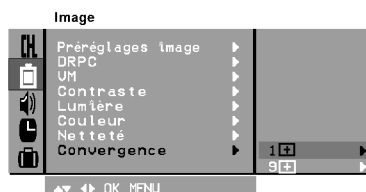


Réglage de l'image

Convergence

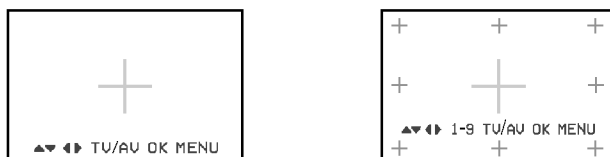
Cette fonction vous permet d'ajuster la convergence des couleurs sur toute la surface ou en 9 points pendant la réception de signaux. Quand l'appareil est d'abord installé ou remplacé, l'image peut être instable par l'image-fantôme avec trois couleurs (rouge, vert, bleu). Ce problème peut être résolu en ajustant la Convergence de couleur.

1. Appuyez le bouton **MENU**, ensuite le bouton **▲ / ▼** pour sélectionner le menu Image.
2. Appuyer sur le bouton **▶** et sur le bouton **▲ / ▼** pour sélectionner **Convergence**.
3. Appuyer sur la touche **▶** et la touche **▲ / ▼** pour sélectionner **1 [] +** (Tous points de convergence) ou **9 [] +** (9 points de convergence).



4. Appuyer sur le bouton **▶**. **▲ ▼ ◀ ▶** d'affichage est choisi en rouge.

Si l'affichage + sont instable par l'image-fantôme avec la trois couleurs, la convergence de couleur doit être ajustée.



Si l'affichage + est blanc, les réglages de convergence de couleur n'est pas nécessaire.

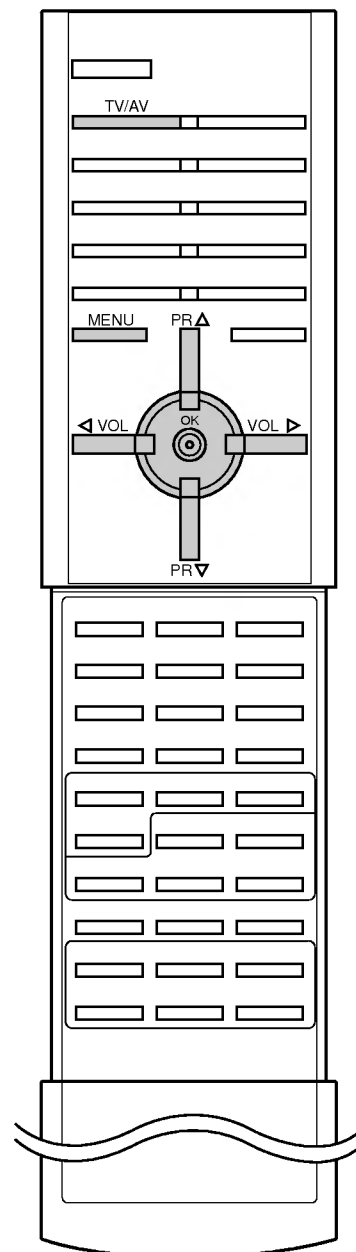
5. Appuyez sur la touche **TV/AV** pour sélectionner en bleu l'écran **▲ ▼ ◀ ▶**.
6. **Sélectionnez seulement le 9 [] +** : Appuyez sur les touches numérotées (de 1 à 9) pour sélectionner la position sur laquelle vous souhaitez ajuster la convergence.
7. Appuyez sur la touche **▲ / ▼ / ◀ / ▶** pour superposer l'affichage + (rouge ou bleu) au vert. L'affichage + est déplacé vers le gauche, droit, haut ou vers le bas par d'appuyer sur les touches **▲ / ▼ / ◀ / ▶**.
8. Si l'affichage + en rouge et bleu sont superposés avec le vert, l'affichage + sera changé en jaune ou cyan.
9. Appuyez sur la touche **OK** pour enregistrer cette convergence
10. Appuyez plusieurs fois le bouton **MENU** pour retourner à l'image normale TV.

Remarque :

- a. Appuyez sur la touche **MENU** pour annuler l'ajustement préalablement sauvegardé.
- b. Si l'image a besoin d'être mieux ajustée après l'ajustement **1 [] +** (Tous points de convergence), vous pouvez utiliser le **9 [] +** (9 points de convergence) sur les points que vous voulez ajuster.
- c. Ajustez la convergence selon le système (50Hz ou 60Hz).



Image menu



Réglage de l'image

Format de l'image

Les images peuvent être visualisées sous différents formats, le format 4:3, 16:9.

Formats d'image de la série RE/RL-40NZ60 ; 16:9, 14:9, Zoom, Auto. et 4:3.

Dans ce cas, appuyez le touche **ARC** pour sélectionner le format désiré.

4:3

En modo standard, l'image sera visualisée dans les 4/3 (format généralement utilisé par toutes les stations).

16:9

Format panoramique. Ce format est utilisé pour les films à grand spectacle (16/9).

14:9

L'écran 14/9 est visualisé juste comme le ce mais l'écran 4/3 est magnifié au haut / inférieur et leftr / droite de sorte que l'écran 14/9 soit plein.

Vous pouvez déplacer le screen vers le haut ou vers le bas avec ▲ / ▼ le boutons.

Zoom

Cette transformation du format 4/3 en format 16/9 voeu permettra d'avoir une image agrandie.

Vous pouvez déplacer le screen vers le haut ou vers le bas avec ▲ / ▼ le boutons.

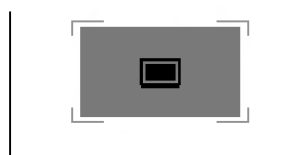
Auto.

Quand votre téléviseur reçoit le signal de largeur d'écran de la prise péritel, il commute automatiquement au bon format.

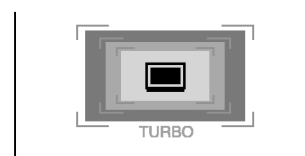
Remarque : En mode double fenêtre et scan, la fonction ARC n'est pas disponible.

Sélection de l'image turbo (en option)

Quand cette fonction est activée, l'image sera plus brillante et nette que l'image normale. Appuyer plusieurs fois sur le bouton **TURBO PICTURE** pour activer ou désactiver la fonction.

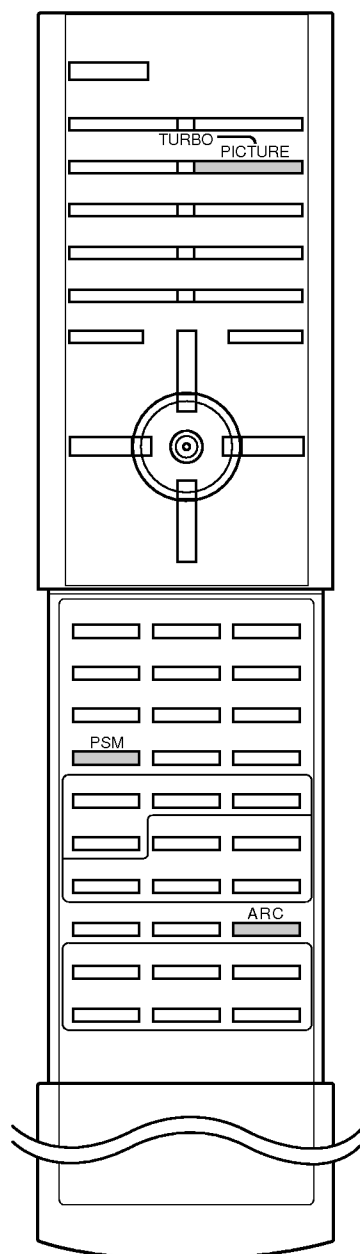


(Image turbo désactivée)



(Image turbo activée)

*Remarque : Si vous appuyez sur la touche **PSM** lorsque la fonction Image turbo est activée, celle-ci est automatiquement désactivée.*

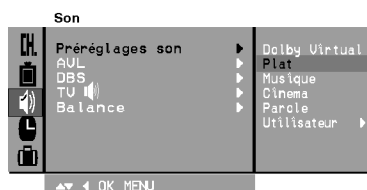


Réglage du son

SSM (Mémorisation des paramètres du son)

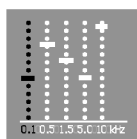
Vous pouvez sélectionner votre réglage sonore préféré : Dolby Virtual (en option), Plat, Musique, Cinema ou Parole, à votre convenance. Vous pouvez également régler Egaliseur.

1. Appuyez le bouton **MENU**, ensuite le bouton ▲ / ▼ pour sélectionner le menu son.
2. Appuyer sur le bouton ► et sur le bouton ▲ / ▼ pour sélectionner **Préréglages son**.
3. Appuyer sur le bouton ► et sur le bouton ▲ / ▼ pour sélectionner un paramétrage d'image dans le menu déroulant **Préréglages son**.



Dolby Virtual (en option)

Dolby Virtual vous permet d'obtenir des effets sonores panoramiques.



Réglage de la fréquence sonore

- a. Appuyer sur le ►, **Utilisateur** pour afficher le sous-menu **Utilisateur**.
- b. Sélectionner la bande de fréquence en appuyant sur les touches ◀ / ▶.
- c. Régler le niveau du son (sur la fréquence sélectionnée précédemment) en appuyant sur les boutons ▲ / ▼.
- d. Appuyez sur la touche **OK** pour mettre le réglage en mémoire **Utilisateur**.

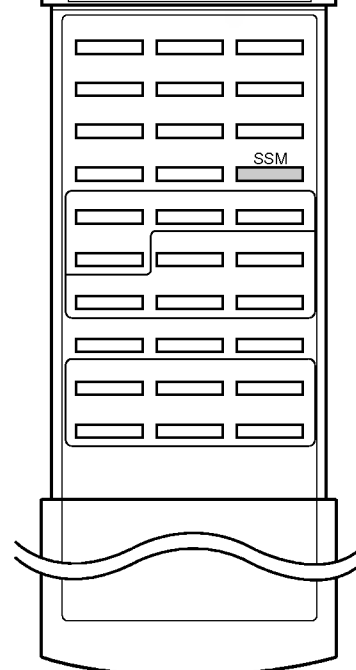
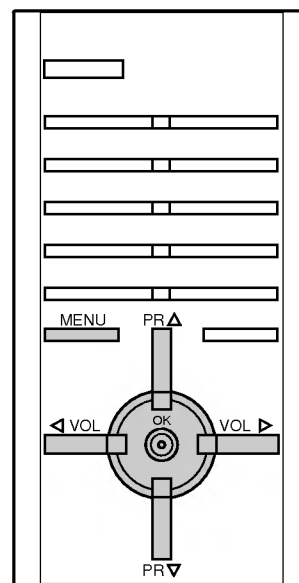
Appuyez plusieurs fois le bouton **MENU** pour retourner à l'image normale TV.

Vous pouvez également rappeler un son désiré (**Dolby Virtual (en option)**, **Plat**, **Musique**, **Cinema**, **Parole** ou **Utilisateur**) avec le bouton **SSM** placé sur la télécommande. A l'exception de **Dolby Virtual (en option)**, **Plat**, **Musique**, **Cinema** et **Parole**, les paramètres de chaque reproduction sonore appropriée sont programmés en usine.

Remarque : Si vous appuyez sur la touche **SSM** après avoir effectué le réglage approprié dans le menu Son l'affichage **Utilisateur** apparaîtra même si vous avez sélectionné au préalable un des types d'égalisation pré-réglé.

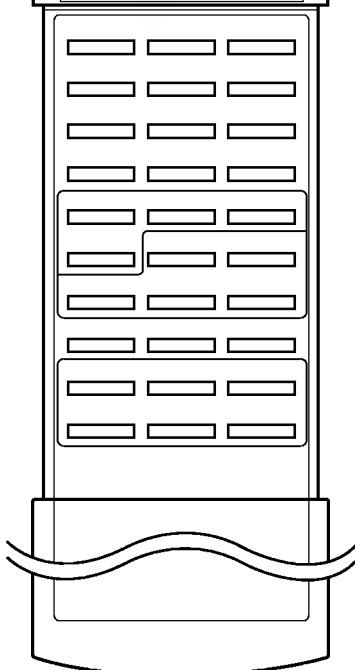
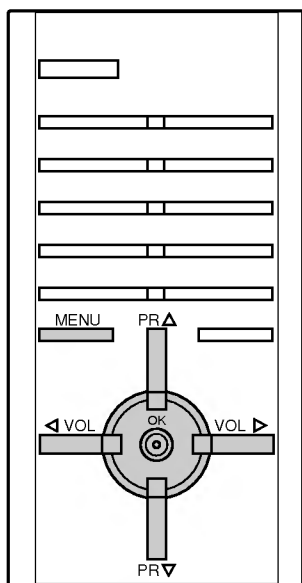


Son menu



Réglage du son

Son menu



Réglage du son

Vous pouvez ajuster l'AVL (Limiteur automatique de volume), le DBS (Dynamic Bass Sound), le haut-parleur du téléviseur ou la balance. L'AVL maintient automatiquement un niveau sonore égal, même si vous changez les programmes. Si vous installez le DBS à la position on, l'appareil va déclencher un son plus robuste. Le son Turbo diffuse un son stéréo comparable à celui d'une salle de concert.

1. Appuyez le bouton **MENU**, ensuite le bouton **▲ / ▼** pour sélectionner le menu son.
2. Appuyez sur la touche **▶** et la touche **▲ / ▼** pour la fonction adéquate; **AVL**, **DBS**, **TV** (enceinte) ou **Balance**.



Pour activer les fonctions **AVL**, **DBS** et **TV** (enceinte) du menu Son, appuyez sur la touche **▲ / ▼** pour sélectionner **Marche** ou **Arrêt**.

Pour activer la fonction **Balance** du menu Son, faites les ajustements souhaités en utilisant la touche **◀ / ▶** du menu déroulant **Balance**.

3. Appuyez plusieurs fois le bouton **MENU** pour retourner à l'image normale TV.

Remarque : En mode **Dolby Virtual**, les fonctions **AVL** et **DBS** ne sont pas disponibles.

Sélection du son turbo (en option)

Quand cette fonction est activée, le son sera plus amplifié que le son normal. Appuyez plusieurs fois sur le bouton **TURBO SOUND** pour activer ou désactiver la fonction.



(Son turbo désactivée)



(Son turbo activée)

Sélection de la sortie audio

En mode AV, vous pouvez diriger la sortie son vers le haut-parleur droit ou gauche.

Pour sélectionner la sortie audio, appuyez une ou plusieurs fois sur la touche **I/II**.

L+R : Le signal audio de l'entrée audio L sort sur le haut-parleur gauche, le signal audio de l'entrée R sur le haut-parleur droit.

L+L : Le signal audio de l'entrée audio L sort sur les haut-parleurs droit et gauche.

R+R : Le signal audio de l'entrée audio R sort sur les haut-parleurs droit et gauche.

Réglage du son

Réception Stéréo/Bilingue

Lorsqu'un programme est sélectionné, les paramètres son apparaissent sur l'écran, après la disparition des informations relatives au numéro de programme et un nom à une chaîne.

Diffusion	Affichage écran (OSD)
Mono	MONO
Stéréo	STEREO
Dual (bilingue)	DUAL I

Sélection du son mono

Si le signal stéréo est faible, l'émission sera meilleure en mono. Pour passer en mono, appuyez sur la touche I/II. Pour repasser en stéréo, appuyez sur la touche I/II.

Sélection de la langue pour les émissions bilingues

Si une émission est diffusée en deux langues, vous pouvez sélectionner **DUAL I**, **DUAL II** ou **DUAL I+II** en appuyant une ou plusieurs fois sur la touche I/II.

DUAL I permet de retransmettre la langue originale sur les haut-parleurs.

DUAL II permet de retransmettre la langue du doublage sur les haut-parleurs.

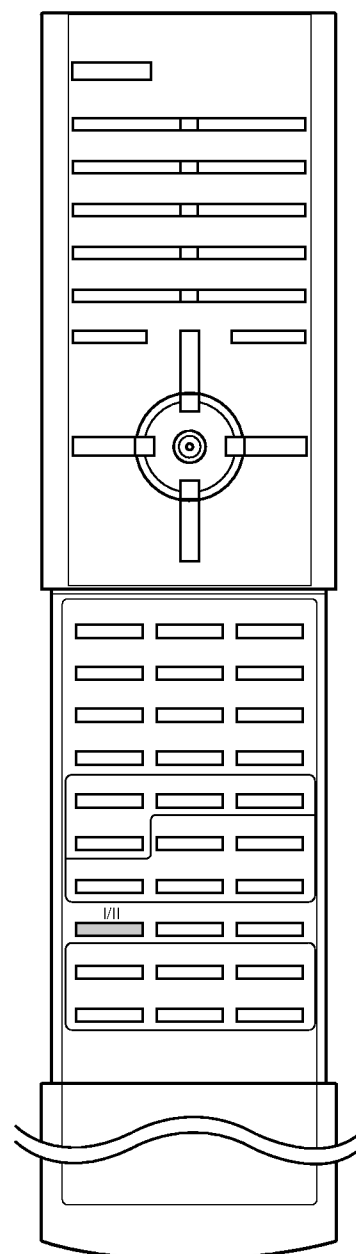
DUAL I+II permet de retransmettre une langue sur chaque haut-parleur.

Réception NICAM (en option)

Votre magnétoscope est équipé d'un décodeur de son numérique, qui vous permet de recevoir un son numérique NICAM (Near Instantaneous Compressed Audio Multiplexing) d'excellente qualité.

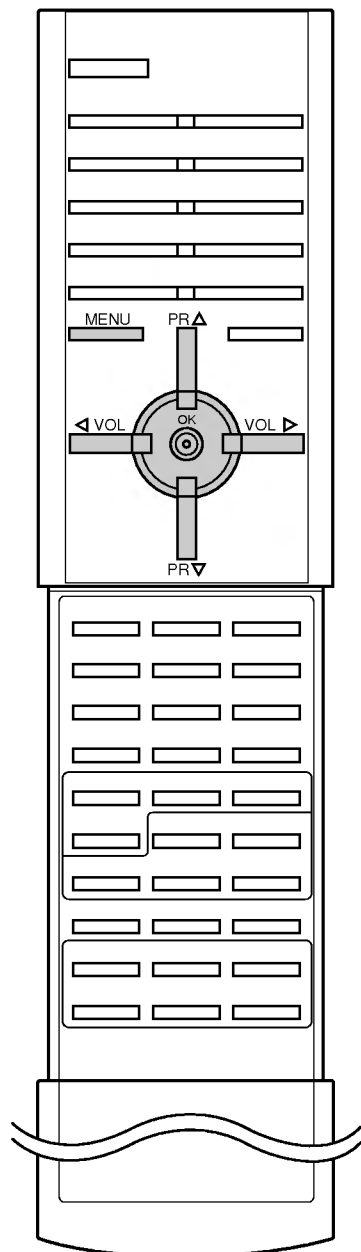
La sortie audio peut être sélectionnée en fonction du type d'émission reçue avec la touche I/II.

1. Lorsque vous recevez un son NICAM mono, sélectionnez **NICAM MONO** ou **MONO**.
2. Lorsque vous recevez un son NICAM stéréo, sélectionnez **NICAM STEREO** ou **MONO**. Si le signal stéréo est mauvais, passez en mono.
3. Lorsque vous recevez un son NICAM dual (bilingue), sélectionnez **NICAM DUAL I**, **NICAM DUAL II**, **NICAM DUAL I+II** ou **MONO**. Si vous sélectionnez mono, le message **MONO** apparaît sur l'écran.



Réglage de l'heure

Temps menu



Horloge

1. Appuyez le bouton **MENU**, ensuite le bouton ▲ / ▼ pour sélectionner le menu Temps.
2. Appuyez sur le bouton ► et sur le bouton ▲ / ▼ pour sélectionner **Horloge**.
3. Appuyez sur les touches ►, puis ▲ / ▼ pour régler les heures.

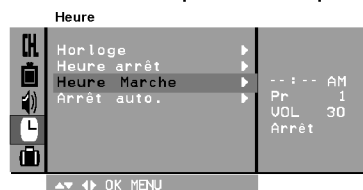


4. Appuyez sur les touches ►, puis ▲ / ▼ pour régler les minutes.
5. Appuyez sur le bouton **OK**.
6. Appuyez plusieurs fois le bouton **MENU** pour retourner à l'image normale TV.

Minuteur de mise en marche/arrêt

En utilisant cette fonction l'appareil démarre et s'arrête aux heures sélectionnées au préalable. Vous devez régler correctement l'horloge avant d'utiliser les fonctions d'heure de démarrage et d'arrêt.

1. Appuyez le bouton **MENU**, ensuite le bouton ▲ / ▼ pour sélectionner le menu Temps.
2. Appuyez sur le bouton ► et sur le bouton ▲ / ▼ pour sélectionner **Heure arrêt/Heure Marche**.
3. Appuyez sur les touches ►, puis ▲ / ▼ pour régler les heures.



4. Appuyez sur les touches ►, puis ▲ / ▼ pour régler les minutes.
5. **Pour la seule fonction Heure Marche;** Appuyez sur les touches ►, puis ▲ / ▼ pour régler les numéros de programme et le volume sonore.
6. Appuyez sur le bouton **OK**.
7. Appuyez plusieurs fois le bouton **MENU** pour retourner à l'image normale TV.

Remarque :

- a. Cette opération fonctionne dans la position stand-by uniquement.
- b. Pour vérifier le temps de mise en marche/arrêt qui reste, sélectionnez le menu temps.
- c. Quand vous coupez le courant, **Horloge** est remise à zéro.
- d. Si aucune touche de la télécommande n'est activée durant les deux heures qui suivent la mise en service, l'appareil s'arrêtera automatiquement.
- e. Cette fonction de "démarrage et arrêt automatique à heure choisie" est une programmation journalière.

Mise en veille automatique

Si vous sélectionnez **Marche** dans le menu déroulant **Arrêt auto.**, l'appareil se commutera automatiquement en mode attente pendant environ dix minutes, après un arrêt de l'émission de la station TV ou l'absence de signal.

1. Appuyez le bouton **MENU**, ensuite le bouton ▲ / ▼ pour sélectionner le menu Temps.
2. Appuyez sur le bouton ► et sur le bouton ▲ / ▼ pour sélectionner **Arrêt auto.**
3. Appuyez sur le bouton ► et sur le bouton ▲ / ▼ pour sélectionner **Marche** ou **Arrêt** dans le menu déroulant **Arrêt auto.**
4. Appuyez plusieurs fois sur la touche **OK** ou ◀.
5. Appuyez plusieurs fois le bouton **MENU** pour retourner à l'image normale TV.

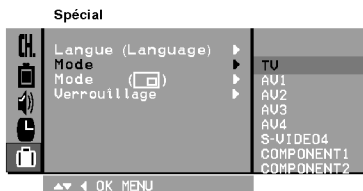
Autres fonctions

Modes TV et AV

Ce téléviseur peut être réglé en mode TV ou audio/vidéo (AV). Le mode audio/vidéo sert lorsqu'un magnétoscope (VCR) ou un autre appareil est raccordé au téléviseur.

Remarque : *Lorsqu'un magnétoscope est raccordé à la prise de l'antenne, le téléviseur est utilisé en mode TV. Reportez-vous à la section 'Branchements externes'.*

1. Appuyez le bouton **MENU**, ensuite le bouton ▲ / ▼ pour sélectionner le menu Spécial.
2. Appuyer sur la touche ► et la touche ▲ / ▼ pour sélectionner **Mode**.
3. Appuyer sur la touche ► et la touche ▲ / ▼ afin de sélectionner l'entrée **TV**, **AV1**, **AV2**, **AV3**, **AV4**, **S-VIDEO4**, **COMPONENT 1** ou **COMPONENT 2** dans le menu déroulant.



AV 1 : le magnétoscope est raccordé à la prise 1 (ou aux prises) située à l'arrière du téléviseur.

AV 2 : le magnétoscope est raccordé à la prise 2 (ou aux prises) située à l'arrière du téléviseur.

AV 3 : le magnétoscope est raccordé aux prises **AV3** situées sur la face du téléviseur.

AV4 : le magnétoscope est raccordé à la prise 4 (ou aux prises) située à l'arrière du téléviseur.

S-VIDEO4 : le magnétoscope est raccordé à la prise 4 (ou aux prises) située à l'arrière du téléviseur.

COMPONENT 1 : COMPOSANT raccordé aux prises **COMPONENT INPUT 1** sur l'appareil.

COMPONENT 2 : COMPOSANT raccordé aux prises **COMPONENT INPUT 2** sur l'appareil.

4. Appuyez plusieurs fois le bouton **MENU** pour retourner à l'image normale TV.

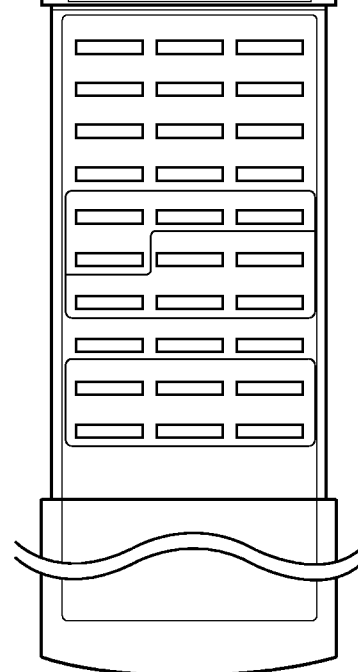
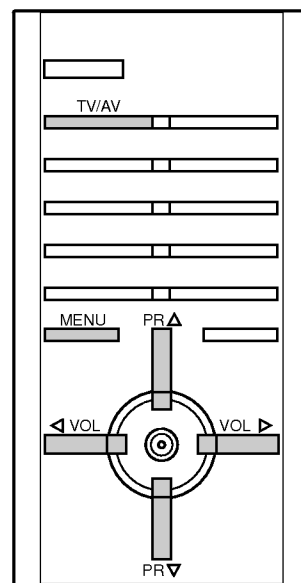
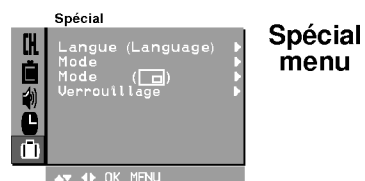
Vous pouvez également sélectionner le mode TV ou AV avec la touche **TV/AV**.

En mode AV, pour revenir en mode TV depuis le mode AV, appuyez sur les touches ▲ / ▼ ou NUMEROTEES.

Commutation AV automatique (en option)

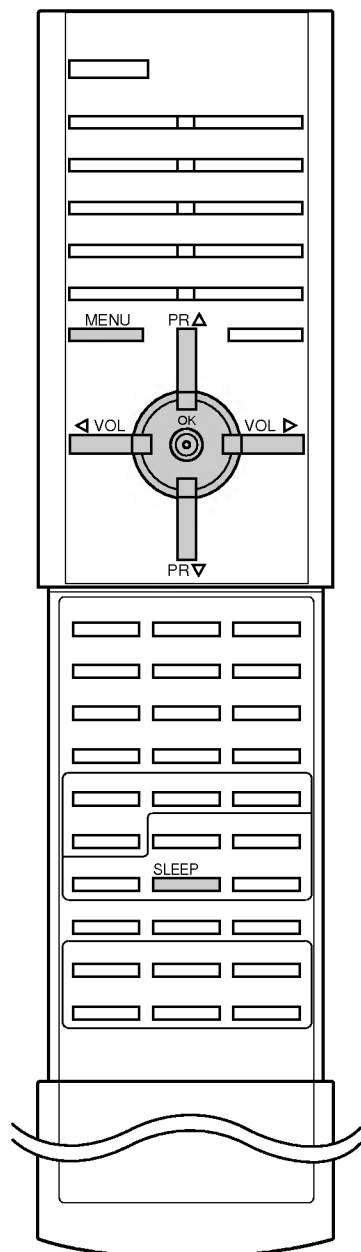
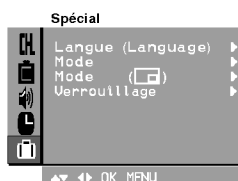
Si votre magnétoscope est équipé d'une fiche péritélévision, votre téléviseur pourra passer automatiquement en mode de réception **AV 1**, **AV2** ou **AV4** (dépendant de la prise sur laquelle vous auriez précédemment connecté votre magnétoscope) lorsque vous utiliserez la fonction lecture du magnétoscope. Si vous souhaitez quitter momentanément le mode de réception Magnétoscope au profit du mode réception antenne appuyez sur les touches ▲ / ▼ ou sur les numéros de chaînes.

Appuyez sur la touche **TV/AV** pour retourner en mode AV.




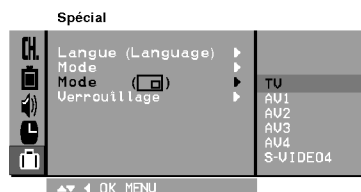
Autres fonctions

Spécial menu



Sélection de la source du PIP (en option)

1. Appuyez le bouton **MENU**, ensuite le bouton ▲ / ▼ pour sélectionner le menu Spécial.
2. Appuyez sur la touche ► et la touche ▲ / ▼ pour sélectionner **Mode** ().
3. Appuyez sur la touche ► et la touche ▲ / ▼ afin de sélectionner l'entrée **TV**, **AV1**, **AV2**, **AV3**, **AV4** ou **S-VIDEO4**.



4. Appuyez plusieurs fois sur la touche **OK** ou ◀.
5. Appuyez plusieurs fois le bouton **MENU** pour retourner à l'image normale TV.

Verrouillage de sécurité pour les enfants


Le téléviseur peut être réglé de manière à ce que la télécommande soit indispensable pour contrôler ses différentes fonctions.

1. Appuyez le bouton **MENU**, ensuite le bouton ▲ / ▼ pour sélectionner le menu Spécial.
2. Appuyez sur le bouton ► et sur le bouton ▲ / ▼ pour sélectionner **Verrouillage**.
3. Appuyez sur le bouton ► et sur le bouton ▲ / ▼ pour sélectionner **Marche** ou **Arrêt** dans le menu déroulant **Verrouillage**.
4. Appuyez plusieurs fois sur la touche **OK** ou ◀.
5. Appuyez plusieurs fois le bouton **MENU** pour retourner à l'image normale TV.

Lorsque le verrouillage est activé, toute pression sur les touches de la face avant du téléviseur provoque l'affichage du message **Verrouillage marche**.

Remarque : L'information **Verrouillage marche** n'apparaît pas à l'écran lorsqu'un bouton est pressé sur la façade du téléviseur pendant l'affichage des menus.

Mise en veille

Vous n'avez plus à vous soucier d'éteindre le poste avant d'aller vous coucher. Cette fonction vous permet de mettre automatiquement le téléviseur en mode veille après un certain délai. En appuyant sur la touche **SLEEP** plusieurs fois de suite ou de manière continue, choisissez un délai (en minutes). L'écran affiche  ---, puis, dans l'ordre, **10**, **20**, **30**, **60**, **90**, **120**, **180** et **240**. Le compte à rebours est lancé dès la fin du réglage.

Remarque :


- a. Pour visionner le temps de veille restant, appuyez sur le bouton **SLEEP** une fois.
- b. Pour annuler le temps de veille, appuyez plusieurs fois sur le bouton **SLEEP** jusqu'à ce que l'affichage  --- apparaisse.
- c. Si vous éteignez l'appareil, le paramètre sélectionné est annulé.

Image dans l'image (en option)

En option :

Image dans l'image est une option.

Activation - désactivation

Appuyer sur le bouton **PIP** pour obtenir l'image incrustée, appuyer sur le bouton pour désactiver la fonction.

Sélection du mode d'incrustation

Actionner la touche **INPUT** pour sélectionner la source de l'image de PIP (sous image).

A chaque pression du bouton le mode de sélection, comme vous pouvez le voir, l'image incrustée se déplace.



Remarque : Vous pouvez aussi faire cet ajustement dans le menu Spécial.

Vasculément entre image principale et image incrustée

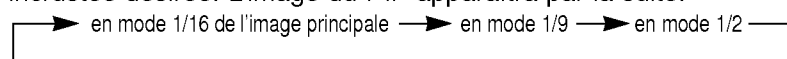
Appuyer sur le bouton **SWAP** pour permuter entre l'image principale et l'image incrustée.

Programme de sélection pour l'image incrustée

Appuyer sur les touches **PR + /-** pour sélectionner les chaînes dans l'image PIP. Le numéro de programme sélectionné est affiché juste en dessous du numéro de programme de l'image principale.

Taille de l'image incrustée

Appuyer sur le bouton **SIZE** jusqu'à obtenir la taille de l'image incrustée désirée. L'image du PIP apparaîtra par la suite.



Remarque : Si le système de l'image PIP diffère de celui de signal TV, l'image ne sera pas naturelle (ex: dans le cas ou une image est PAL/NTSC).

Gel de l'image incrustée

Appuyer sur le bouton **STILL** pour faire un arrêt sur image. Appuyer à nouveau sur le bouton pour désactiver la fonction.

Changement de position de l'image incrustée

Appuyer sur le bouton **POSITION** jusqu'à obtenir la position désirée. L'image incrustée se déplace dans le sens des aiguilles d'une montre.

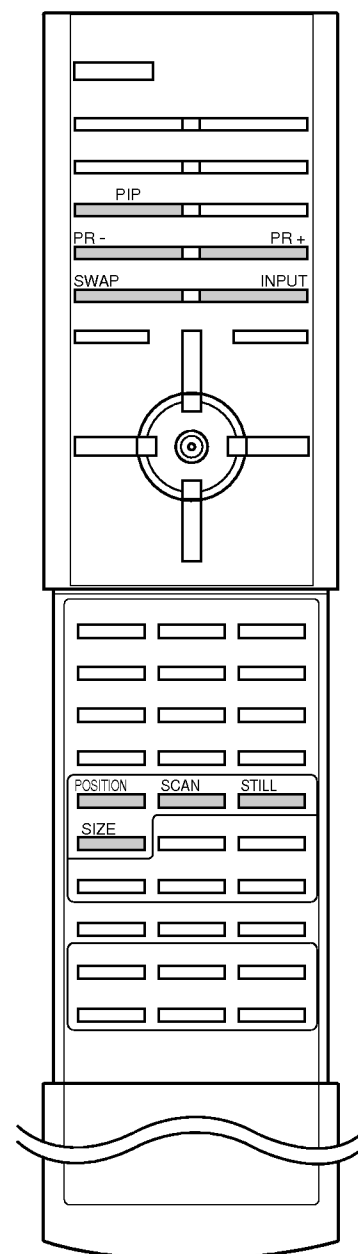
Programme de recherche

Cette fonction vous permet de chercher toutes les fonctions enregistrées sur 12 images incrustées et de voir votre station préférée entre l'image principale et l'image incrustée.

Appuyer sur le bouton **SCAN** pour choisir 12 l'image incrustée.

Les images incrustée choisies recherchent toutes les stations enregistrées.

Appuyer sur le bouton **SCAN** pour désactiver la fonction.

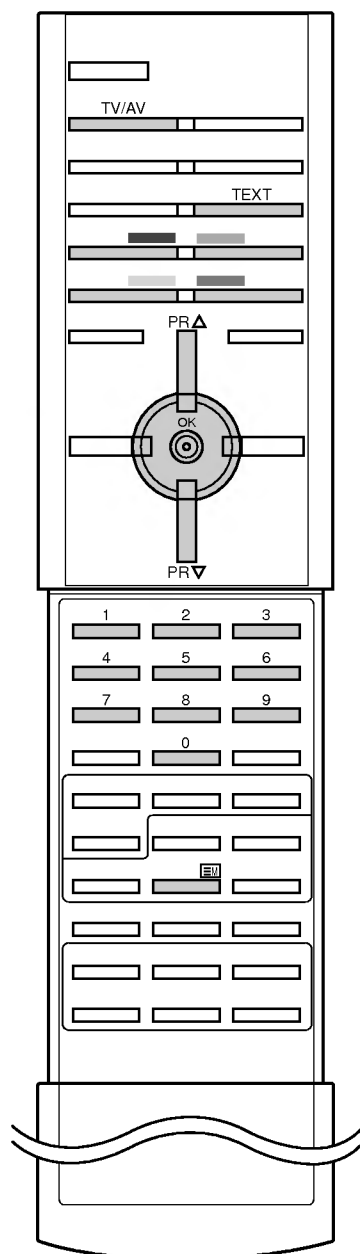


Télétexte (en option)

La fonction Télétexte (ou Texte TOP) est disponible en option. Par conséquent, seuls les postes sur lesquels le système Télétexte a été installé peuvent recevoir les émissions télétexte en utilisant les touches correspondantes.

Le télétexte est un service gratuit diffusé par la plupart des chaînes de télévision. Il propose des informations de dernière minute concernant les actualités, la météo, les programmes TV, les valeurs de la bourse, ainsi que de nombreux autres sujets.

Le décodeur télétexte de ce téléviseur est compatible avec les systèmes SIMPLE, TOP et FASTEXT. Un télétexte SIMPLE (standard) contient un certain nombre de pages, que l'on peut sélectionner en tapant directement le numéro correspondant. TOP (Table Of Page) et FASTEXT offrent des méthodes de sélection de page plus modernes, vous permettant d'afficher une page sans connaître son numéro.



Pour activer/désactiver le télétexte


Pour activer le télétexte, appuyez sur la touche **TEXT**. La première page ou la dernière page sélectionnée s'affiche. Deux numéros de page, le nom de la chaîne, la date et l'heure sont maintenant affichés sur la première ligne de l'écran. Le premier numéro de page indique votre sélection, tandis que le second indique le numéro de la page actuellement affichée. Pour désactiver le télétexte, appuyez sur la touche **TEXT** ou **TV/AV**. Le téléviseur réaffiche le mode précédent.

Texte SIMPLE

Sélection des pages

1. Tapez les trois chiffres correspondant au numéro de la page avec les touches NUMEROTEES. Si vous tapez un mauvais chiffre, complétez le numéro erroné et recommencez, afin de sélectionner le numéro correct.
2. Pour sélectionner la page précédente ou la page suivante, vous pouvez utiliser la touche ▲ / ▼.

Programmation des touches de couleur en mode LIST

Pour passer en mode LIST lorsque le téléviseur est en SIMPLE, TOP ou FASTEXT, appuyez sur la touche .

Vous avez la possibilité de programmer quatre numéros de page de votre choix en leur affectant une couleur. Pour les sélectionner, il vous suffira d'appuyer sur la touche de couleur correspondante.

1. Appuyer sur un des boutons colorés.
2. Utiliser le clavier numérique pour sélectionner la page du programme que vous souhaitez voir.
3. Appuyer sur le bouton **OK**, la page sélectionnée sera mémorisée en accès direct sur. Par la suite, vous pourrez sélectionner cette page en accès direct en appuyant sur ce même bouton coloré.
4. Les trois autres touches colorées peuvent être programmées de la même manière.

Télétexte (en option)

Texte TOP (en option)

Le guide utilisateur situé en haut de l'écran affiche quatre zones colorées en rouge, vert, jaune et bleu. La zone jaune désigne le groupe suivant, la zone bleue le bloc suivant.

Sélection des groupes/blocs/pages

1. La touche BLEU permet de passer d'un bloc au suivant.
2. La touche JAUNE permet de passer au groupe suivant (avec fin de page automatique au bloc suivant).
3. La touche VERTE permet d'afficher la page suivante (avec fin de page automatique au groupe suivant). Vous pouvez également utiliser la touche ▲.
4. La touche ROUGE permet de revenir en arrière. Vous pouvez également utiliser la touche ▼.


Sélection directe des pages

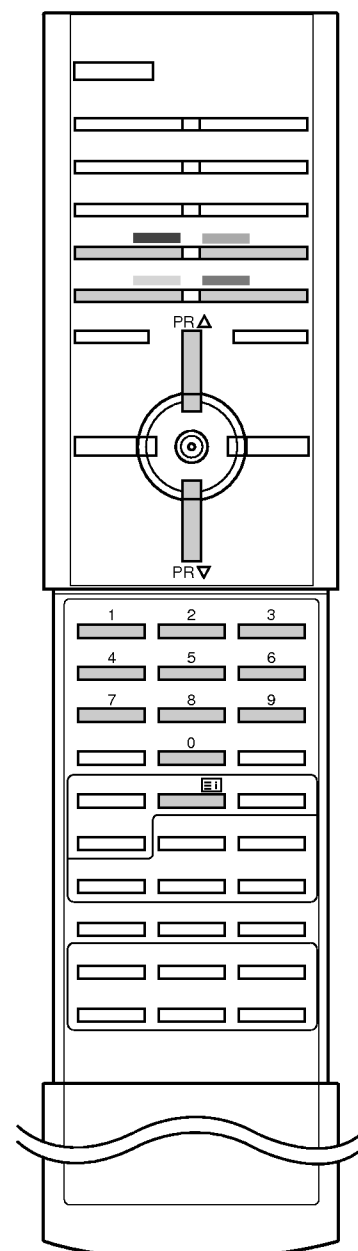
En mode TOP, comme en mode SIMPLE, vous pouvez sélectionner une page télétexte en tapant les trois chiffres correspondant à son numéro avec les touches NUMEROTEES.

FASTEXT

Les pages télétexte sont codées en fonction des cases colorées figurant en bas de l'écran. Pour sélectionner une page, il suffit d'appuyer sur la touche de couleur correspondante.

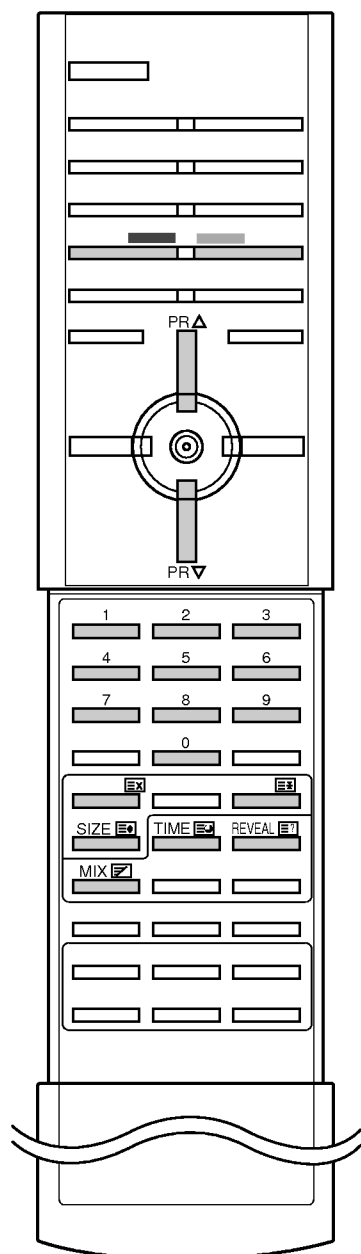
Sélection des pages

1. Sélectionnez la page d'index en appuyant sur la touche  .
2. Vous pouvez sélectionner les pages codées en fonction des cases colorées en appuyant sur la touche de couleur correspondante.
3. En mode FASTEXT, comme en mode SIMPLE, vous pouvez sélectionner une page télétexte en tapant les trois chiffres correspondant à son numéro avec les touches NUMEROTEES.
4. Pour sélectionner la page précédente ou la page suivante, utilisez la touche ▲ / ▼.



Télétexte (en option)

Fonctions télétexte spéciales



INFORMATIONS CACHEES

Certaines pages contiennent des informations cachées (solutions de devinettes ou d'énigmes, par exemple). Une simple pression sur la touche permet d'afficher les informations cachées.

Une seconde pression cache à nouveau les informations.



SIZE (TAILLE)

Cette fonction permet de doubler la taille des lettres à l'écran.



Une simple pression sur la touche agrandit la moitié supérieure de la page.

Une deuxième pression agrandit la moitié inférieure de la page.

Une troisième pression restaure l'affichage initial.



MISE A JOUR

Cette fonction permet d'afficher l'image TV, pendant la recherche d'une page télétexte. Le symbole  apparaît alors dans le coin supérieur gauche de l'écran. Lorsque la page mise à jour est disponible, le symbole  est remplacé par le numéro de la page.

Appuyez sur cette touche pour visualiser la page de télétexte mise à jour.



HOLD (STILL)

Interrompt le défilement automatique des pages pour les pages télétexte comprenant plusieurs pages écran. Le nombre de pages écran et le numéro de celle qui est actuellement affichée apparaît normalement au-dessous de l'heure. Lorsque vous appuyez sur cette touche, le symbole stop apparaît dans le coin supérieur gauche de l'image et le défilement automatique des pages écran est bloqué.

Une nouvelle pression permet de relancer le défilement.



MIX

Les pages télétexte apparaissent en surimpression sur l'image TV.

Pour faire disparaître l'image TV, appuyez sur cette touche.



TIME

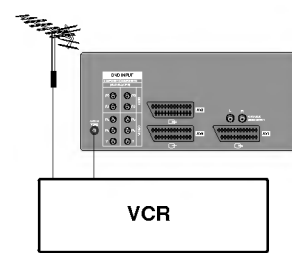
Pour afficher l'heure en haut à droite de l'écran pendant la retransmission d'un programme de télévision. Pour la faire disparaître, appuyez sur la touche. En mode télétexte, pressez le bouton pour sélectionner un numéro de sous-page. Le numéro de sous-page est affiché en bas de l'écran. Pour garder ou changer la sous-page, pressez les boutons Rouge/Vert ou ▲ / ▼. Presser encore pour quitter la fonction.

Branchements externes

Vous pouvez raccorder à votre téléviseur d'autres appareils externes (magnétoscopes, caméscopes, etc.). Le matériel représenté peut être quelque peu différent de votre téléviseur.

Via la prise de l'antenne

1. Raccordez la sortie RF du magnétoscope à la prise d'antenne située à l'arrière du téléviseur.
2. Raccordez le câble de l'antenne à l'entrée RF du magnétoscope.
3. Affectez au canal vidéo de votre magnétoscope le numéro de programme de votre choix, en suivant la procédure décrite dans la section 'Programmation manuelle'.
4. Sélectionnez le numéro de programme affecté au canal vidéo.
5. Appuyez sur la touche de lecture (**PLAY**) du magnétoscope.



Via la prise Péritel

1. Raccordez la prise Péritel du magnétoscope au connecteur Péritel 1 pour TV à péage (canal +), Péritel 2, Péritel 4 à l'arrière du téléviseur.
2. Appuyez sur la touche de lecture (**PLAY**) du magnétoscope. Si votre magnétoscope émet un signal de commande, le téléviseur passe automatiquement en mode **AV1**, **AV2** ou **AV4**. Si vous souhaitez quitter momentanément le mode de réception Magnétoscope au profit du mode réception antenne appuyer sur les touches ▲ / ▼ ou sur les numéros de chaînes.

Si vous souhaitez quitter momentanément le mode de réception Magnétoscope au profit du mode réception antenne appuyer sur les touches ▲ / ▼ ou sur les numéros de chaînes.

Si non, appuyez sur la touche **TV/AV** de la télécommande pour sélectionner **AV1**, **AV2** ou **AV4**. L'image lue sur le magnétoscope apparaît sur l'écran.

Vous pouvez également enregistrer sur cassette vidéo les programmes reçus par le téléviseur avec les prises de sortie audio et vidéo.

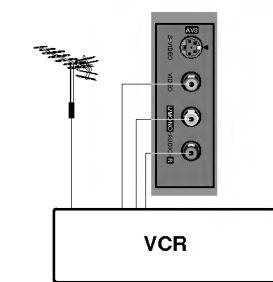
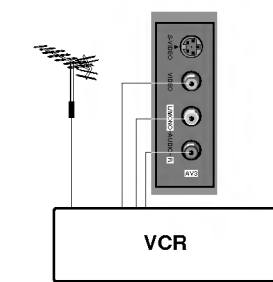
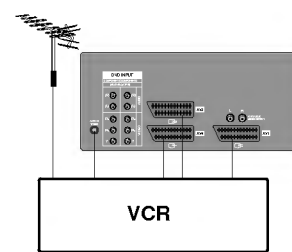
Remarque :

- a. Signal de type RGB; les signaux rouge, bleu et vert sont seulement en Péritel 1 en **AV1**. Ces signaux sont transmis par exemple, avec un décodeur, console ou CD de photo.
- b. Si la prise péritel 1, 2 et 4 ont été reliés au magnétoscope de VCR simultanément, seulement **AV2** peut être relié.
- c. En la péritel 4, la sortie visuelle n'est pas disponible.

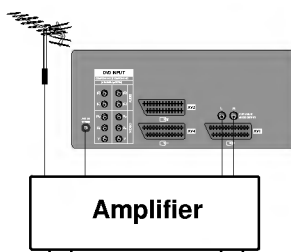
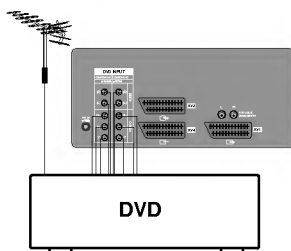
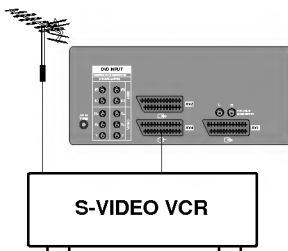
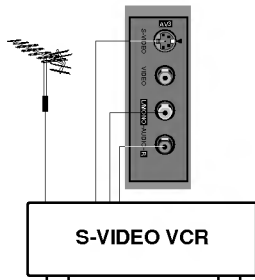
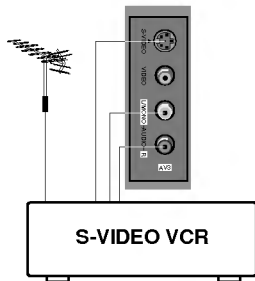
Prises d'entrée Audio/Vidéo

1. Raccordez les prises de sortie audio et vidéo du magnétoscope aux prises d'entrée audio/vidéo du téléviseur.
2. Appuyez sur la touche **TV/AV** pour sélectionner **AV3**.
3. Appuyez sur la touche de lecture (**PLAY**) du magnétoscope. L'image lue sur le magnétoscope apparaît à l'écran.

Remarque : Si votre magnétoscope ne dispose que d'une sortie mono, vous devrez connecter ce dernier à la prise **AUDIO L/MONO** gauche située du téléviseur.



Branchements externes



Prises d'entrée S-Vidéo/Audio (S-AV)

Lorsque vous raccordez un magnéscope S-VIDEO à la prise S-VIDEO, la qualité de l'image est nettement améliorée.

1. Raccordez la prise S-VIDEO du magnéscope à la prise S-VIDEO ou Péritel 4 située du téléviseur.
2. Raccordez le câble audio depuis le magnéscope S-VIDEO jusqu'aux prises AUDIO situées du téléviseur.
3. Sélectionnez **AV3** ou **S-VIDEO4** en appuyant à plusieurs reprises sur la touche **TV/AV**.
4. Appuyez sur la touche **PLAY** du magnéscope.
L'image de lecture du magnéscope s'affiche sur l'écran.

Remarque : Si **S-VIDEO** et **VIDEO** ont été reliés au magnéscope de S-VHS VCR simultanément, seulement **S-VIDEO** peut être relié.

Component in sockets

1. Connectez la prise de sortie COMPONENT VIDEO (Y Cb Cr, Y Pb Pr, Y B-Y R-Y ou Y Pb Pr) du lecteur DVD sur la prise d'entrée **DVD INPUT VIDEO** de l'appareil.
2. Connectez le câble audio du lecteur DVD à la prise d'entrée **DVD INPUT AUDIO** de l'appareil.
3. Appuyez sur le bouton **TV/AV** ou **MULTIMEDIA** pour sélectionner **COMPONENT1** ou **COMPONENT2**.
4. Appuyez sur la touche **PLAY** du lecteur DVD.
L'image lue par le DVD apparaît alors à l'écran.

Remarque : L'entrée audio du DVD peut être une sortie, alors que l'entrée vidéo du DVD ne peut pas être une sortie.

Platine sortie Audio Variable (Sortie Audio)

Les sorties Audio (pour connecter un ampli HIFI) sont situées à l'arrière de votre appareil; L=pour la voix Gauche, R=pour la voix Droite.

Vous pourrez, en connectant un amplificateur à ces 'sorties son TV' écouter le son des émissions TV sur votre équipement HIFI. Les enceintes du téléviseur ainsi que les haut-parleurs externes se coupent en appuyant sur la touche **MUTE**.

