



TV LCD | TV Plasma

GUIDE DE L'UTILISATEUR

MODÈLES DE TV LCD

32LG55**

37LG55**

42LG55**

MODÈLES DE TV Plasma

42PG65**

50PG65***

Avant de mettre en marche votre poste de télévision, lisez attentivement ce manuel.

Vous pourrez aussi vous y référer pour tous les réglages futurs. Notez le numéro de série et le numéro du modèle, qui figurent sur la plaque signalétique fixée à l'arrière du poste. Votre revendeur vous les demandera pour le service après vente.

ACCESSOIRES

Assurez-vous que les accessoires suivants sont fournis avec votre téléviseur. S'il vous manque un ou plusieurs de ces accessoires, veuillez contacter le distributeur qui vous a vendu l'appareil.

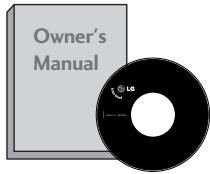

Mode d'emploi

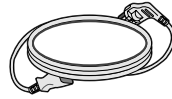

Cordon d'alimentation

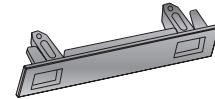

Couverture de protection

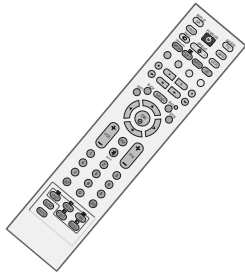

Télécommande



Piles



Chiffon doux
Nettoyez l'écran avec ce chiffon.

Si la surface externe comporte des traces de doigts ou des taches, nettoyez-la avec un chiffon doux spécial.

Évitez de frotter lorsque vous tentez d'éliminer une tache. Vous risquez de rayer ou de décolorer la surface.

MODÈLES DE TV Plasma

(50 pouces seulement)

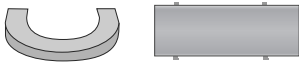

Rattache pour câble

(42 pouces seulement)



Support de câbles

MODÈLES DE TV LCD

32LG5
uniquement**



1-vis
(Voir page 5)

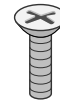

x 4



x 4

Protège-câbles
(Voir page 8)

Sans utiliser le support type bureau

Pour installer l'appareil rattaché au mur, utilisez la couverture de protection pour installation de support type bureau.

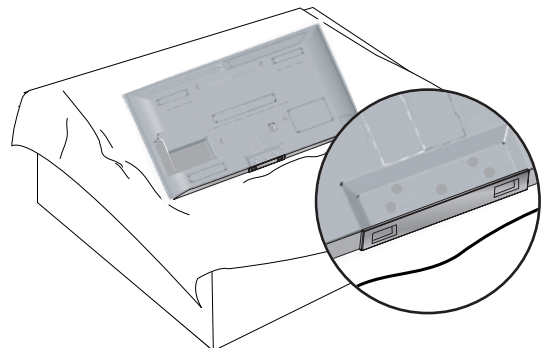

TABLE DES MATIÈRES

ACCESSORIES	1
-------------------	---

PRÉPARATION

COMMANDES DU PANNEAU AVANT	4
INFORMATIONS SUR LE PANNEAU ARRIÈRE.....	6
INSTALLATION DU SOCLE	8
VEUILLEZ INSTALLER LA TELEVISION AVEC PRECAUTION POUR EVITER QU'ELLE NE TOMBE.....	9
COUVERTURE DU PANNEAU ARRIÈRE POUR LA DISPOSITION DES CÂBLES	10
Installation du socle.....	12
Montage au mur : Installation horizontale.....	12
Raccordement à une antenne.....	13

CONFIGURATION DE L'ÉQUIPEMENT EXTERNE

CONFIGURATION DU RÉCEPTEUR HD	14
Branchement d'un DVD	16
INSERTION DU MODULE CI	19
Branchement d'un magnétoscope	22
CONFIGURATION DE LA SORTIE DIGITAL AUDIO OUT OPTICAL.....	22
CONFIGURATION D'UNE AUTRE SOURCE AUDIO/VIDÉO.....	23
Branchement d'un PC.....	24
- Configuration de l'écran pour le mode PC....	27

UTILISATION DU TÉLÉVISEUR / COMMANDE DES PROGRAMMES

Fonctions des touches de la télécommande.....	31
Mise sous tension du téléviseur.....	33
Sélection des programmes	34
Réglage du volume.....	34
SÉLECTION ET RÉGLAGE DES MENUS À L'ÉCRAN.....	35
Mémorisation des chaînes (EN MODE NUMÉRIQUE)	36
Programmation manuelle (EN MODE NUMÉRIQUE).....	37
Édition des programmes (EN MODE NUMÉRIQUE).....	38
SURAMPLIFICATEUR (EN MODE NUMERIQUE SEULEMENT)	40
Mise à jour logic (EN MODE NUMÉRIQUE UNIQUEMENT)	41
Diagnostiques (EN MODE NUMÉRIQUE UNIQUEMENT)	42
CI [COMMON INTERFACE] INFORMATION (INFOS CI	

(interface commune) (EN MODE NUMÉRIQUE UNIQUEMENT)	43
Mémorisation des chaînes (EN MODE ANALOGIQUE)....	44
Programmation manuelle (EN MODE ANALOGIQUE)...	45
Réglage de précision (EN MODE ANALOGIQUE)	46
Affectation d'un nom à une chaîne (EN MODE ANALOGIQUE)	46
Édition des programmes (EN MODE ANALOGIQUE)....	47
SELECTION DU TABLEAU PROGRAMME	49
ETIQUETTE ENTREE	50
SIMPLINK.....	51

EPG (Electronic Programme Guide) (EN MODE NUMÉRIQUE)

Activation / désactivation du guide de programmes électronique.....	53
Sélectionnez un programme.....	53
Signification des touches en mode de guide NOW/NEXT (Actuel/Suivant)	54
Signification des touches en mode Guide sur 8 jours.....	54
Signification des touches en mode Modification date	54
Signification des touches dans la boîte de description détaillée.....	55
Signification des touches en mode de réglage Enregistrement/Rappel	55
Signification des touches en mode Liste horloge	55

RÉGLAGES DE L'IMAGE

RÉGLAGE DE LA TAILLE DE L'IMAGE (FORMAT D'IMAGE).....	56
RÉGLAGES PRÉDÉFINIS DE L'IMAGE	
- Picture Mode (Mode image) – Réglages prédéfinis.....	58
- Réglages automatique de la tonalité de couleur (Chaud / Moyen / Froid).....	59
RÉGLAGE MANUEL DE L'IMAGE	
- Mode image - Option User (Utilisateur)	60
- Tonalité de couleur - Option User (Utilisateur).....	61
XD- TECHNOLOGIE D'OPTIMISATION DE L'IMAGE... ..	62
XD Démo	63
MODE AVANCÉ – MODE TÉLÉCINÉ 3:2 CINÉMA	64
MODE AVANCÉ - NIVEAU NOIR.....	65
MODE RÉINITIAL. IMAGE	66
Réduction de la rémanence à l'écran (Méthode ISM)	67
MODE ÉCO.	68

RÉGLAGES DU SON ET DE LA LANGUE

NIVELAGE AUTO VOLUME (VOLUME AUTO) ..	69
RÉGLAGES PRÉDÉFINIS DU SON – SOUND MODE (MODE DU SON)	70
RÉGLAGES DU SON – MODE USER (UTILISATEUR) .	71
Balance	72
ACTIVATION ET DÉSACTIVATION DES HAUT-PAR-LEURS	73
SÉLECTION DE LA SORTIE AUDIO NUMÉRIQUE ..	74
I/II	
- Réception Stéréo/Bilingue (En mode analogique uniquement)	75
- Réception NICAM (En mode analogique uniquement) .	76
- Sélection de la sortie audio	76
Langue du menu à l'écran	77
SÉLECTION DE LA LANGUE (EN MODE NUMÉRIQUE UNIQUEMENT)	78

RÉGLAGE DE L'HEURE

Horloge	79
ACTIVATION ET DÉSACTIVATION DE L'HORLOGE .	80
RÉGLAGE DE LA MINUTERIE DE VEILLE	81
CONFIGURATION DU FUSEAU HORAIRE	82
RÉGLAGE DE LA MISE EN VEILLE AUTOMATIQUE ..	82

CONTRÔLE PARENTAL

DEFIN. M.D.PASSE & SYSTÈME DE VERROUILLAGE ..	83
Ctrle parental	84

TÉLÉTEXTE

Pour activer/désactiver le télétexte	85
Texte SIMPLE	85
Texte TOP	85
FASTEXT	86
Fonctions télétexte spéciales	86

ANNEXE

DÉPANNAGE	87
ENTRETIEN	89
SPÉCIFICATIONS DE L'APPAREIL	90
PROGRAMMATION DE LA TÉLÉCOMMANDE ...	91
CODES DE PROGRAMMATION	91
Codes IR	93
Installation du système de commande externe	95

PRÉPARATION

COMMANDES DU PANNEAU AVANT

- L'image affichée peut être différente à votre téléviseur.
- Si votre produit est entouré d'un film de protection, enlevez-le et nettoyez le produit avec un chiffon de polissage.

MODÈLES DE TV Plasma

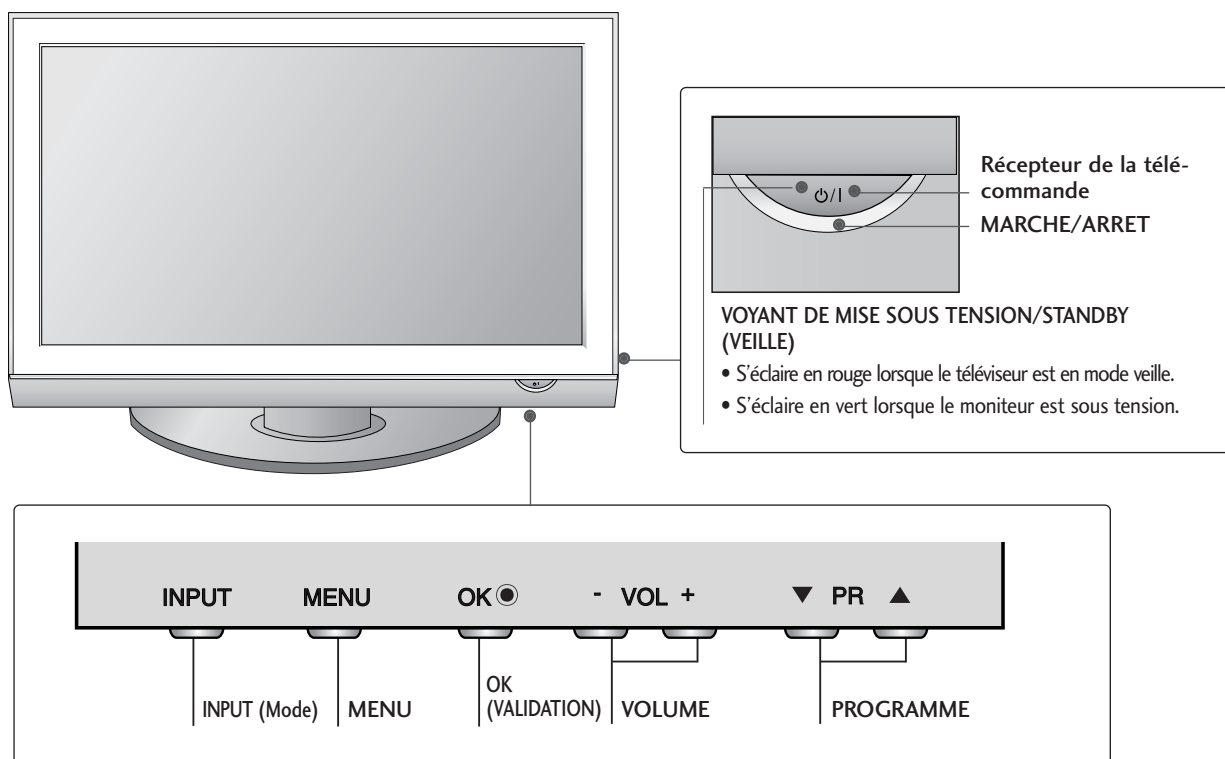

MODÈLES DE TV LCD

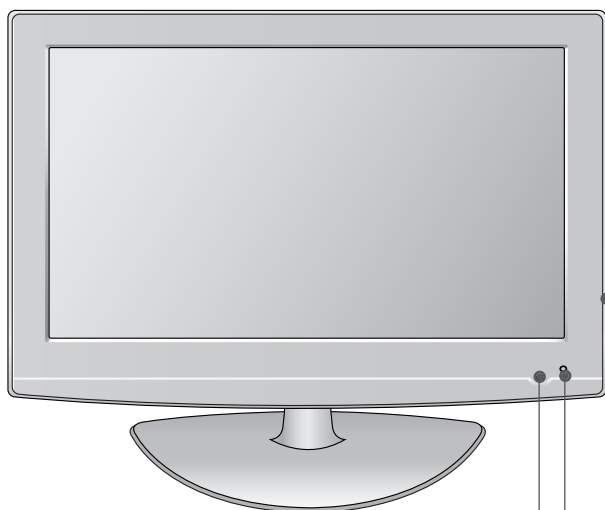

MARCHE/ARRET

Récepteur de la télécommande

VOYANT DE MISE SOUS TENSION/STANDBY (VEILLE)

- S'éclaire en rouge lorsque le téléviseur est en mode veille.
- S'allume en bleu si le téléviseur est allumé.

Remarque : Vous pouvez régler l'indicateur de marche dans le menu **OPTION**.

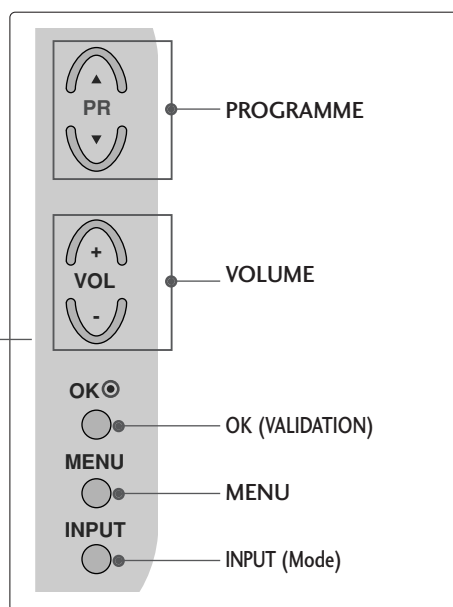

Capteur intelligent

Règle l'image en fonction des conditions ambiantes.

RATTACHER LA TV À UN MEUBLE (Seulement pour le modèle 32LG55**)

La TV doit être rattachée à un meuble pour qu'elle ne soit pas secouée vers l'avant ou l'arrière, ce qui pourrait produire des blessures ou endommager le produit. Utilisez seulement une vis de fixation.

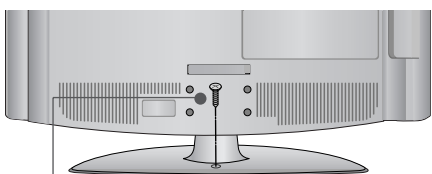

1-vis

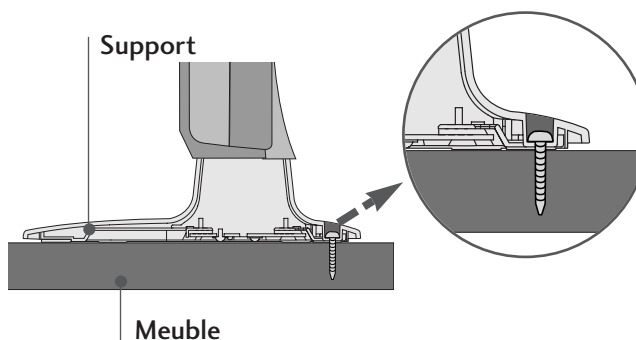

! AVERTISSEMENT

- Pour empêcher la TV de tomber par terre, la TV devrait être solidement attachée au plancher/mur selon les instructions d'installation. Incliner, secouer, ou basculer la machine peut causer des dommages.

PRÉPARATION

INFORMATIONS SUR LE PANNEAU ARRIÈRE

- L'image affichée peut être différente à votre téléviseur.

MODÈLES DE TV Plasma

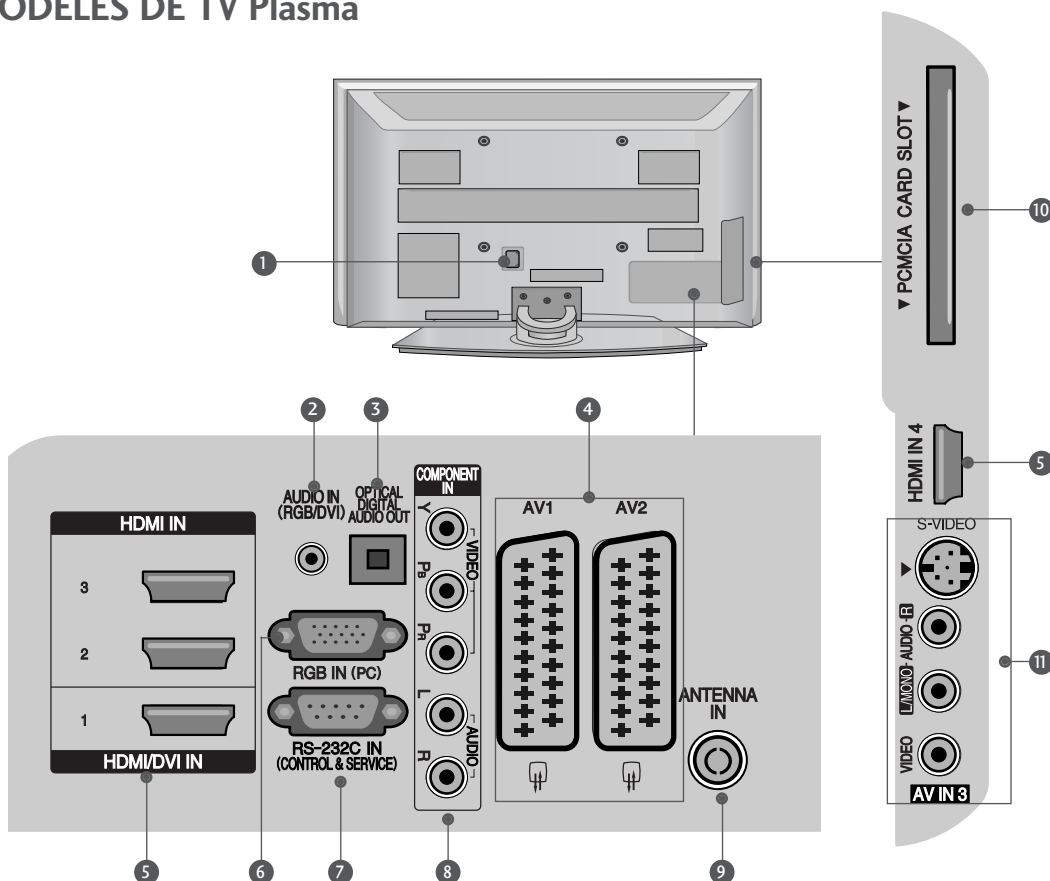

- 1** Prise du cordon d'alimentation
Ce téléviseur fonctionne en alimentation en alternatif (CA). La tension est indiquée à la section Spécifications. Ne jamais faire fonctionner le téléviseur en courant continu (CC).
- 2** ENTREE AUDIO (RGB/DVI)
Pour connecter l'audio venant d'un PC.
- 3** SORTIE AUDIO NUMERIQUE OPTIQUE
Permet de raccorder un appareil audio numérique à partir de divers types d'équipements.
Remarque : en mode veille, ces ports ne sont pas disponibles.
- 4** Péritel euroconnecteur (AV1/AV2)
Raccordez l'entrée ou la sortie de la prise Péritel d'un périphérique externe à ces prises.
- 5** Entrée HDMI 1/2/3/4
Connectez le signal HDMI à la borne HDMI IN. Vous pouvez également connecter le signal DVI (VIDEO) au port HDMI/DVI à l'aide du câble DVI à HDMI.
- 6** ENTREE RGB (PC)
Pour connecter la sortie d'un PC.
- 7** Port d'entrée RS-232C (CONTRÔLE & SERVICE)
Raccordez le port de série des périphériques de contrôle à la prise RS-232C.
- 8** Entrée Component
Connectez votre télécommande câblée à ce port.
- 9** Entrée antenne
Connectez une antenne RF à ce jack.
- 10** Logement pour cartes PCMCIA (Personal Computer Memory Card International Association).
(Cette fonction n'est pas disponible dans tous les pays.)
- 11** AV (Audio/Vidéo) IN 3
Raccordez la sortie audio/vidéo d'un périphérique externe à ces prises.
Entrée S-Video
Raccordez la sortie S-Video d'un périphérique S-VIDEO.

MODÈLES DE TV LCD

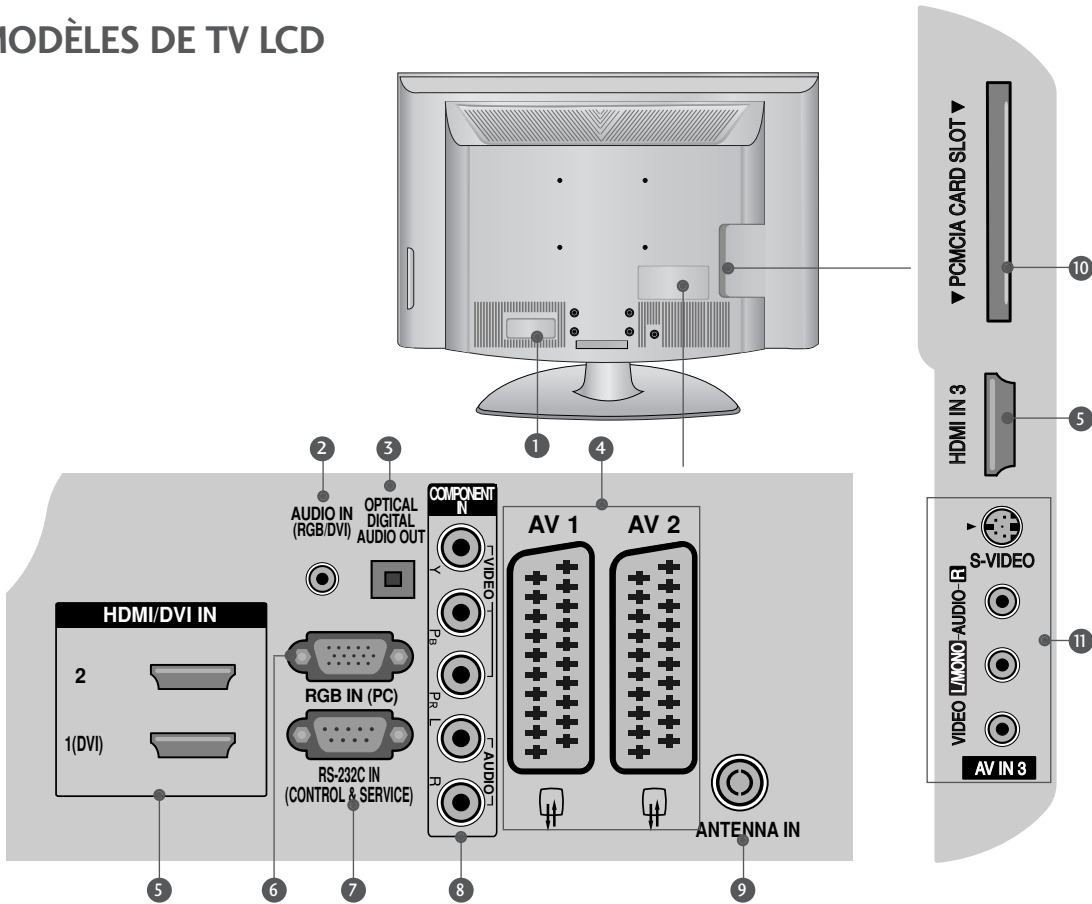

- 1** Prise du cordon d'alimentation
Ce téléviseur fonctionne en alimentation en alternatif (CA). La tension est indiquée à la section Spécifications. Ne jamais faire fonctionner le téléviseur en courant continu (CC).
- 2** ENTREE AUDIO (RGB/DVI)
Pour connecter l'audio venant d'un PC.
- 3** SORTIE AUDIO NUMERIQUE OPTIQUE
Permet de raccorder un appareil audio numérique à partir de divers types d'équipements.
Remarque : en mode veille, ces ports ne sont pas disponibles.
- 4** Périel euroconnecteur (AV1/AV2)
Raccordez l'entrée ou la sortie de la prise Périel d'un périphérique externe à ces prises.
- 5** Entrée HDMI 1/2/3
Connectez le signal HDMI à la borne HDMI IN. Vous pouvez également connecter le signal DVI (VIDEO) au port HDMI/DVI à l'aide du câble DVI à HDMI.
- 6** ENTREE RGB (PC)
Pour connecter la sortie d'un PC.
- 7** Port d'entrée RS-232C (CONTRÔLE & SERVICE)
Raccordez le port de série des périphériques de contrôle à la prise RS-232C.
- 8** Entrée Component
Connectez votre télécommande câblée à ce port.
- 9** Entrée antenne
Connectez une antenne RF à ce jack.
- 10** Logement pour cartes PCMCIA (Personal Computer Memory Card International Association).
(Cette fonction n'est pas disponible dans tous les pays.)
- 11** AV (Audio/Vidéo) IN 3
Raccordez la sortie audio/vidéo d'un périphérique externe à ces prises.
Entrée S-Video
Raccordez la sortie S-Video d'un périphérique S-VIDEO.

PRÉPARATION

INSTALLATION DU SOCLE (MODÈLES DE TV LCD)

- 1** Placez avec soin l'écran du téléviseur vers le bas sur une surface matelassée pour le protéger des chocs.

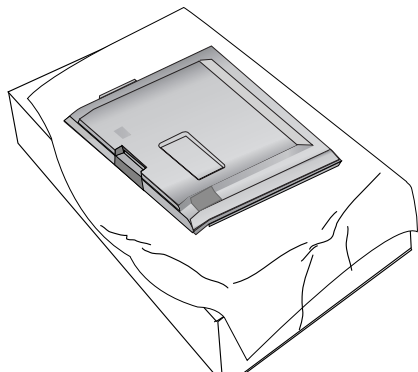

- 2** Rattachez les pièces du support à la base de couverture du téléviseur.

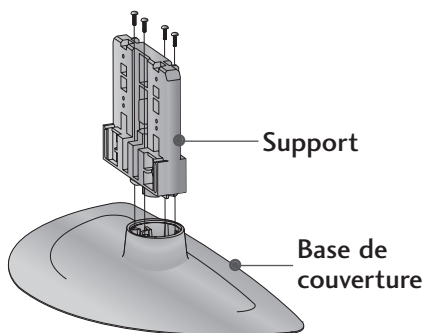

- 3** Rattachez le téléviseur comme il est montré.

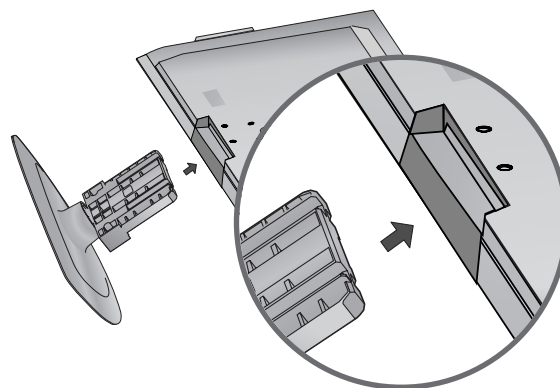

- 4** Serrez fermement les 4 boulons aux trous sur l'arrière du téléviseur.

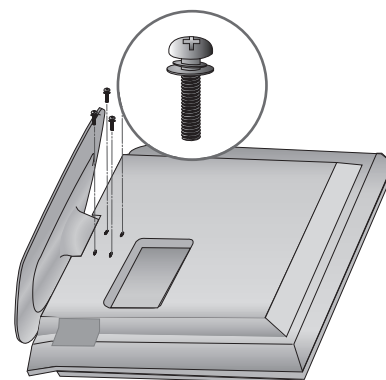

Support pivotant

Après l'installation du téléviseur, vous pouvez le faire pivoter manuellement 20 degrés vers la gauche ou la droite selon vos besoins.

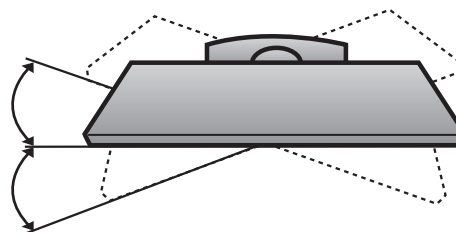

VEUILLEZ INSTALLER LA TELEVISION AVEC PRECAUTION POUR EVITER QU'ELLE NE TOMBE.

- Pour rattachiez le téléviseur au mur, achetez des boulons à œil ou des crochets/boulons.
- Placez le téléviseur près du mur pour éviter les risques de chute s'il est bousculé.
- Les instructions ci-dessous sont la façon la plus sûre d'installer le téléviseur : le rattacher au mur en évitant qu'il tombe s'il est bousculé. Cela évite que sa chute produise des blessures. Cela évite aussi des dégâts au téléviseur. Assurez-vous que les enfants ne montent pas ni s'accrochent du téléviseur.

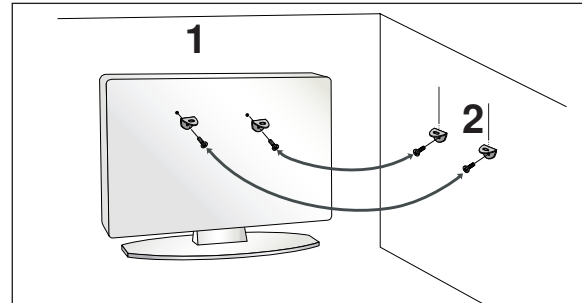
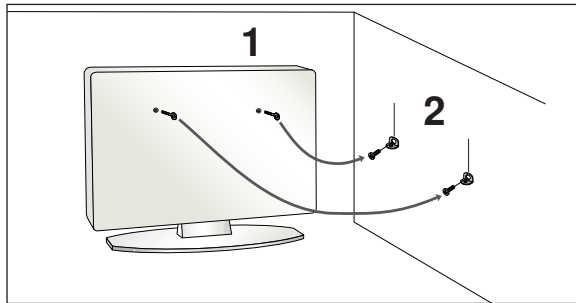

- 1 Pour rattachiez le téléviseur au mur, utilisez des boulons à œil ou des crochets/boulons comme sur l'image. (Si votre téléviseur a des boulons dans les boulons à œil, relâchez les boulons).
* Introduisez les boulons à œil ou les crochets/boulons dans les trous supérieurs et serrez-les fermement.
- 2 Avec les boulons, rattachiez les crochets au mur. Faites attention à la hauteur du crochet rattaché au mur.

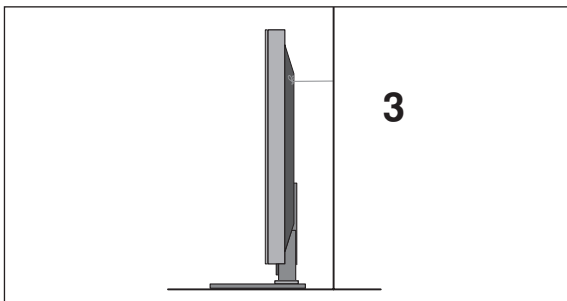

- 3 Utilisez une corde robuste pour attacher le téléviseur. Il est plus sûr d'attacher la corde pour qu'elle soit en position horizontale entre le mur et le téléviseur.

! REMARQUE

- ▶ Retirer la corde avant de déplacer l'appareil.
- ▶ Utiliser un support ou un meuble assez grand et solide pour la taille et le poids de l'appareil.
- ▶ Pour utiliser l'appareil en toute sécurité, veiller à ce le support fixé au mur soit de la même hauteur que l'appareil.

PRÉPARATION

COUVERTURE DU PANNEAU ARRIÈRE POUR LA DISPOSITION DES CÂBLES

▪ L'image peut être différente de celle affichée sur votre poste de télévision.

MODÈLES DE TV Plasma

42PG65**

- 1 Raccordez les câbles.
Pour raccorder un équipement supplémentaire, veuillez vous reporter à la section de configuration des équipements externes.

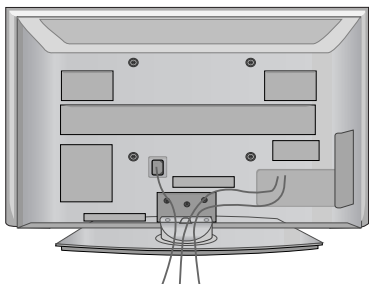

- 2 Installez le DISPOSITIF DE FIXATION DES CÂBLES comme indiqué.

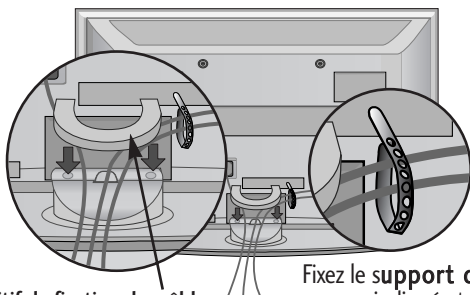

Dispositif de fixation des câbles

Fixez le support de câbles comme indiqué et fardez les câbles.

50PG65**

- 1 Raccordez les câbles.
Pour raccorder un équipement supplémentaire, veuillez vous reporter à la section de configuration des équipements externes.

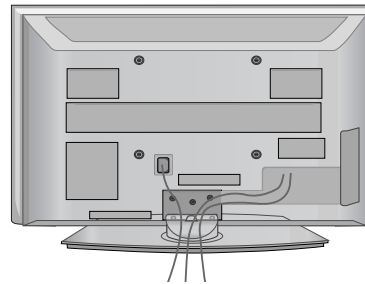

- 2 Installez le DISPOSITIF DE FIXATION DES CÂBLES comme indiqué.

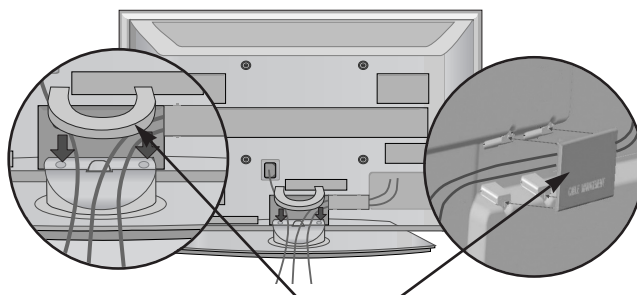

Dispositif de fixation des câbles

Comment retirer le dispositif de fixation des câbles

Tenez le DISPOSITIF DE FIXATION DES CÂBLES avec les deux mains et tirez-le vers le haut.

42PG65**

50PG65**

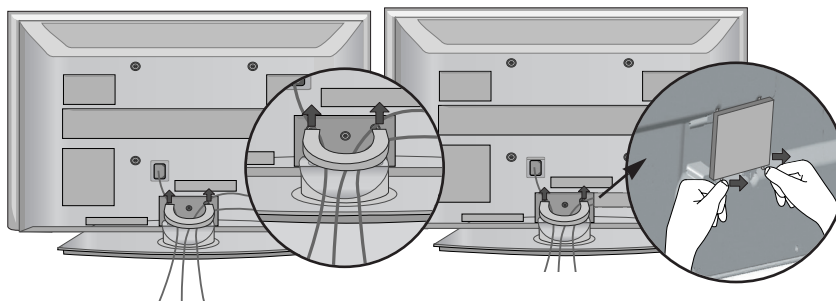

Séparez le DISPOSITIF DE FIXATION DES CÂBLES de la télévision en tirant sur les deux attaches.

REMARQUE

- ▶ Ne pas utiliser le DISPOSITIF DE FIXATION DES CÂBLES pour soulever la télévision.
-Si l'appareil tombe, vous risquez de vous blesser ou d'endommager l'appareil.

MODÈLES DE TV LCD

1 Raccordez les câbles.

Pour raccorder d'autres équipements, reportez-vous à la section Raccordement d'un équipement externe.

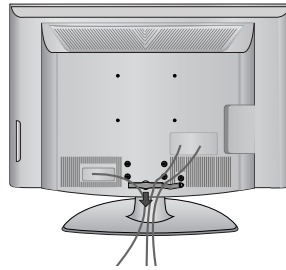

2 Ouvrez la **RATTACHE POUR CABLE** comme il est montré et arrangez les câbles.

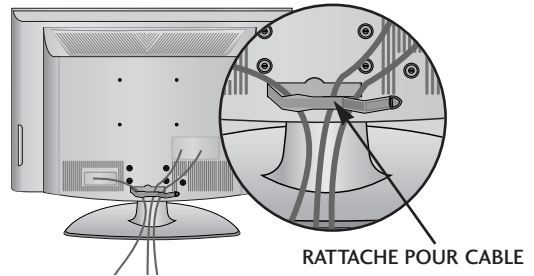

3 Encastrerez la **RATTACHE POUR CABLE** comme il est montré.

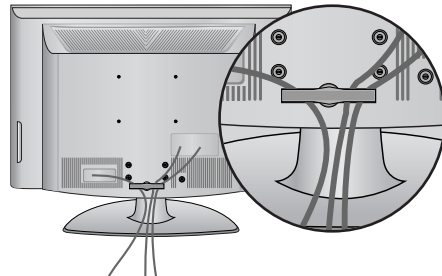

PRÉPARATION

- Vous pouvez installer ce téléviseur sur le mur, sur un bureau, etc.
- Le téléviseur est conçu pour être installé à l'horizontale.

LIAISON A LA TERRE

Assurez-vous de connecter le fil de terre pour éviter les risques de choc électrique. N'essayez pas de relier le téléviseur à la terre en le connectant à des fils téléphoniques, à des parafoudres ou des tuyaux de gaz.

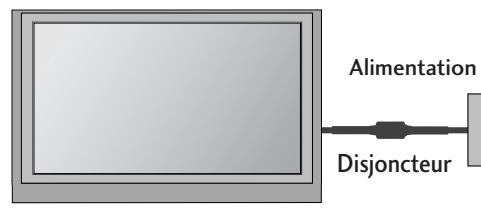

INSTALLATION DU SOCLE

Afin de permettre une aération suffisante, l'espace minimum requis est de 10 cm de chaque côté et derrière le mur.

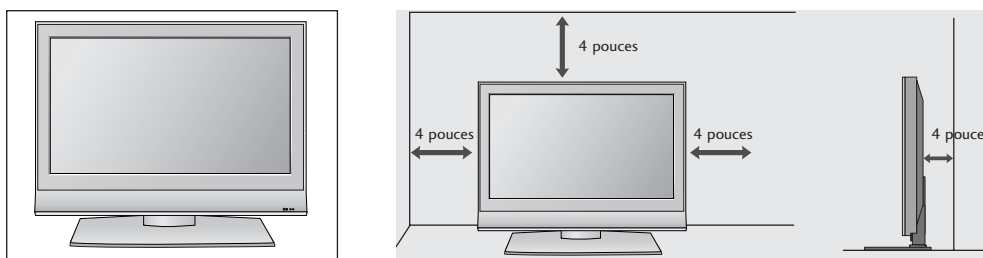

MONTAGE AU MUR : INSTALLATION HORIZONTALE

Afin de permettre une aération suffisante, l'espace minimum requis est de 10 cm de chaque côté et derrière le mur. Vous trouverez les instructions détaillées de l'installation chez votre revendeur ; reportez-vous également au Guide de configuration et d'installation de l'interface de montage au mur.

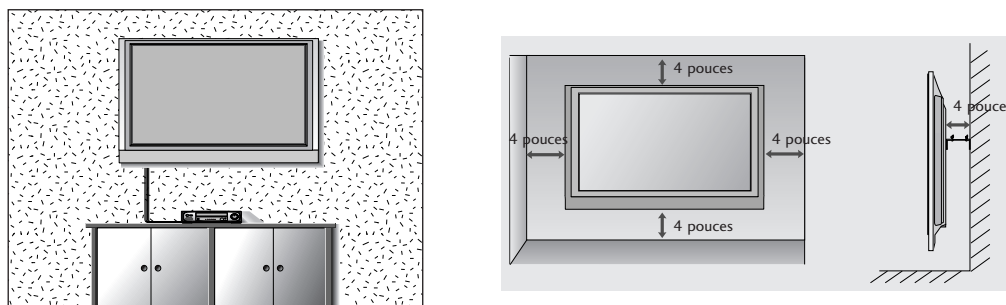

- Ne jamais brancher le cordon d'alimentation avant d'avoir terminé de raccorder tous les équipements pour ne pas endommager l'appareil.

RACCORDEMENT À UNE ANTENNE

- Afin d'obtenir la meilleure qualité d'image, réglez la direction de l'antenne.
- Le câble et le convertisseur d'antenne ne sont pas fournis.

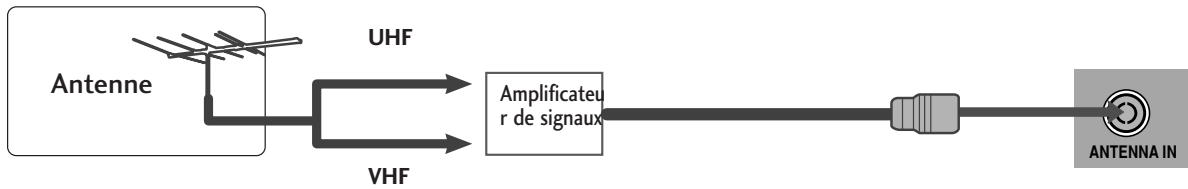
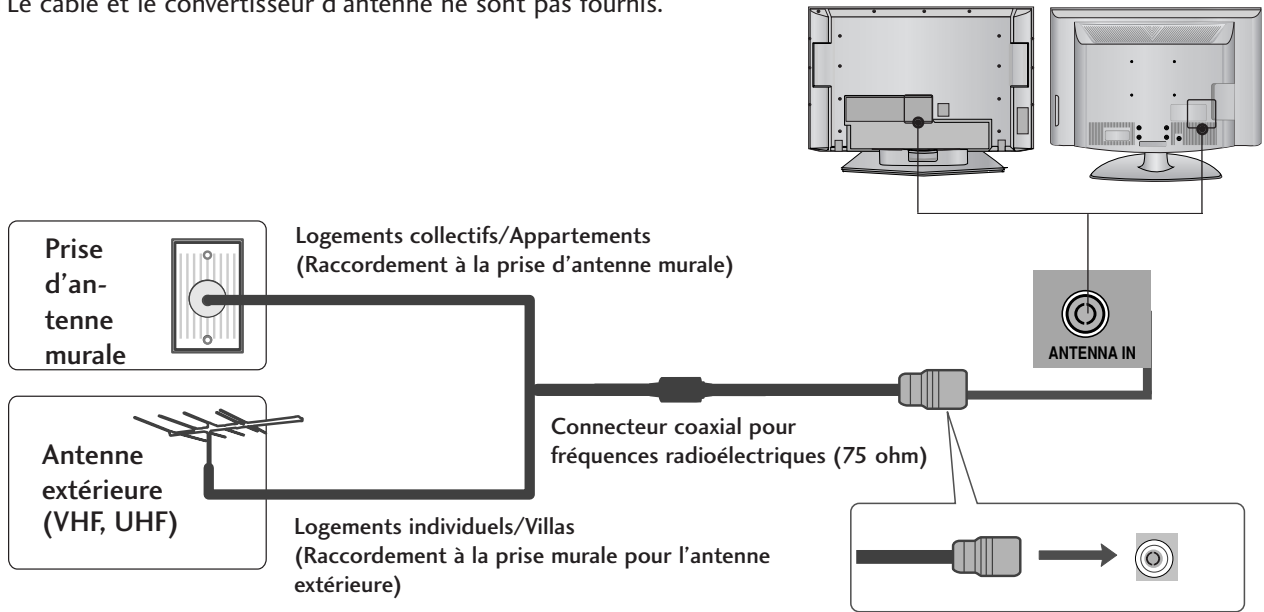

- Pour recevoir une image de meilleure qualité dans les zones où les signaux se reçoivent mal, installez sur l'antenne un amplificateur de signaux comme indiqué sur le schéma de droite.
- Pour acheminer le signal dans deux branchements de télévision, veuillez utiliser un diviseur.

CONFIGURATION DE L'ÉQUIPEMENT EXTERNE

- Ne jamais brancher le cordon d'alimentation avant d'avoir terminé de raccorder tous les équipements pour ne pas endommager l'appareil.
- Cette section utilise principalement les illustrations des modèles de téléviseur LCD.

CONFIGURATION DU RÉCEPTEUR HD

- Ce téléviseur peut recevoir des signaux numériques en liaison radio ou des signaux de câble sans un boîtier décodeur numérique. Cependant, si vous recevez des signaux numériques d'un boîtier décodeur ou d'un autre dispositif externe numérique, reportez-vous à l'illustration ci-dessous.

Raccordement avec un câble Composante

- 1 Raccordez les prises de sortie vidéo (Y, PB, PR) du DVD sur les prises d'entrée **COMPONENT IN VIDEO** du téléviseur.
- 2 Raccordez les sorties audio du DVD aux prises d'entrée **COMPONENT IN AUDIO** du téléviseur.
- 3 Allumez le boîtier décodeur numérique (reportez-vous au Mode d'emploi du boîtier décodeur numérique).
- 4 Sélectionnez la source d'entrée **Composant** à l'aide de la touche **INPUT** de la télécommande.

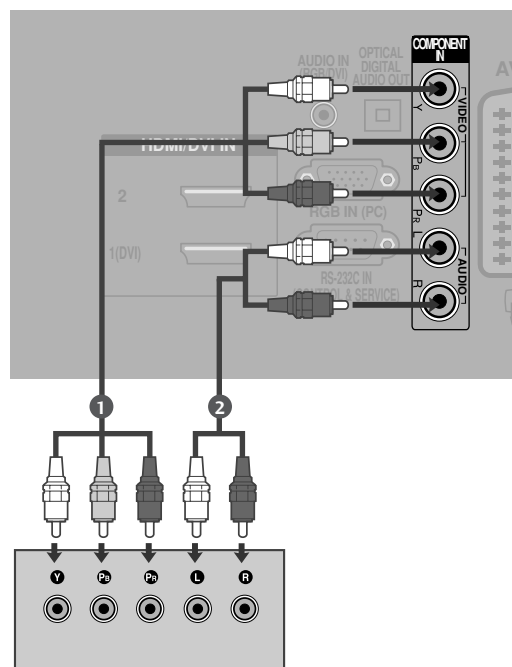

Signal	Composant	HDMI1/2/3/4 (HDMI4 : MODÈLES DE TV Plasma)
480i/576i	Oui	Non
480p/576p	Oui	Oui
720p/1080i	Oui	Oui
1080p	Oui (seulement pour 37/42LG55**)	Oui

Raccordement avec un câble HDMI

- 1 Raccordez la prise de sortie HDMI du boîtier décodeur numérique à la prise d'entrée **HDMI IN 2** du téléviseur.
- 2 Allumez le boîtier décodeur numérique (reportez-vous au Mode d'emploi du boîtier décodeur numérique)
- 3 Sélectionnez la source d'entrée **HDMI 2** à l'aide de la touche **INPUT** de la télécommande.
S'il est connecté au jack **HDMI IN 3** (ou **HDMI IN 4**), sélectionnez la source d'entrée **HDMI3** (ou **HDMI4**).

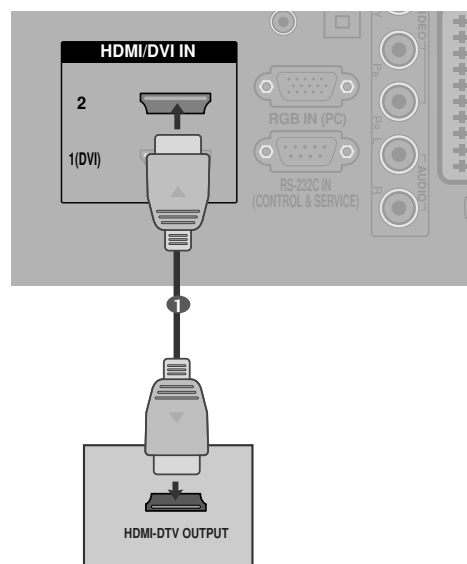

Raccordement avec un câble HDMI à DVI

- 1 Raccordez la prise de sortie DVI du boîtier décodeur numérique à la prise d'entrée **HDMI/DVI IN 1 (DVI)** du téléviseur.
- 2 Raccordez les câbles audio du boîtier décodeur numérique à la prise **AUDIO IN (RGB/DVI)** du téléviseur.
- 3 Allumez le boîtier décodeur numérique (reportez-vous au Mode d'emploi du boîtier décodeur numérique).
- 4 Sélectionnez la source d'entrée **HDMI 1** à l'aide de la touche **INPUT** de la télécommande.

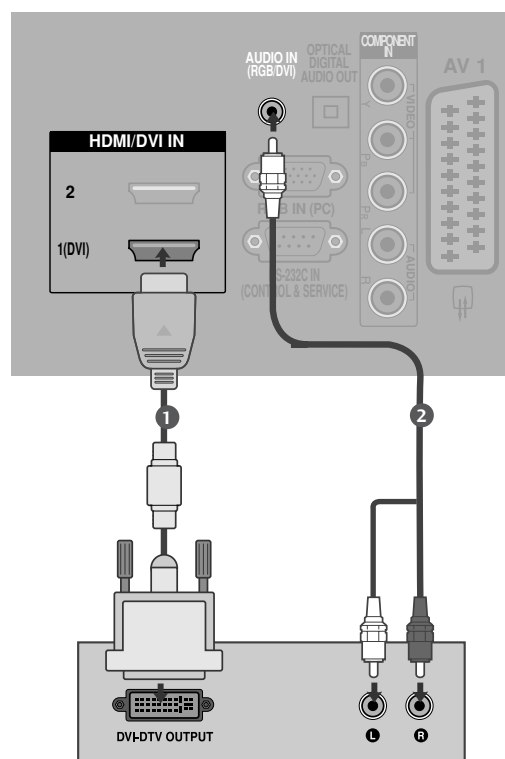

CONFIGURATION DE L'ÉQUIPEMENT EXTERNE

BRANCHEMENT D'UN DVD

Raccordement avec un câble Composante

- 1 Raccordez les prises de sortie vidéo (Y, PB, PR) du DVD sur les prises d'entrée **COMPONENT IN VIDEO** du téléviseur.
- 2 Raccordez les sorties audio du DVD aux prises d'entrée **COMPONENT IN AUDIO** du téléviseur.
- 3 Mettez votre lecteur DVD sous tension, puis insérez un DVD.
- 4 Sélectionnez la source d'entrée **Composant** à l'aide de la touche **INPUT** de la télécommande.
- 5 Reportez-vous au Manuel du lecteur DVD pour suivre les instructions de fonctionnement.

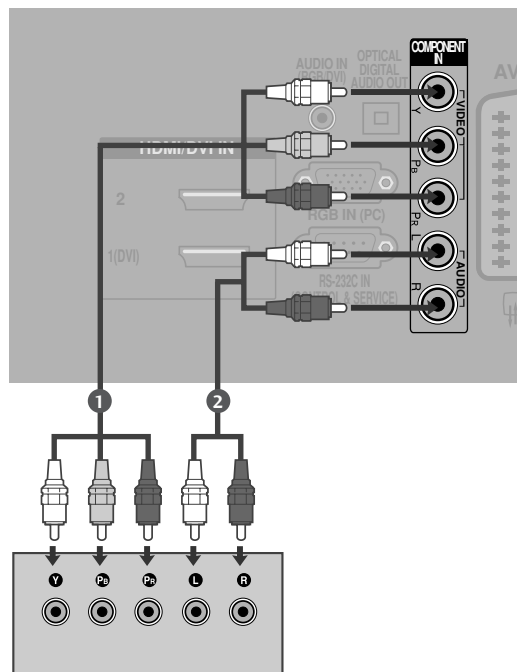

Entrées vidéo composante

Vous pouvez améliorer la qualité de l'image en branchant le lecteur DVD sur les entrées vidéo composante, comme illustré ci-dessous.

Entrées vidéo composante du téléviseur	Y	P _B	P _R
Sorties vidéo du lecteur DVD	Y	P _B	P _R
	Y	B-Y	R-Y
	Y	C _b	C _r
	Y	P _b	P _r

Raccordement avec un câble Péritel

- 1 Raccordez la prise Péritel du DVD à la prise Péritel **AV1** du téléviseur.
- 2 Mettez votre lecteur DVD sous tension, puis insérez un DVD.
- 3 Sélectionnez la source d'entrée **AV1** à l'aide de la touche **INPUT** de la télécommande.
Si vous êtes connectés sur la prise péritel **AV2**, sélectionnez la source d'entrée **AV2**.
- 4 Reportez-vous au Manuel du lecteur DVD pour suivre les instructions de fonctionnement.

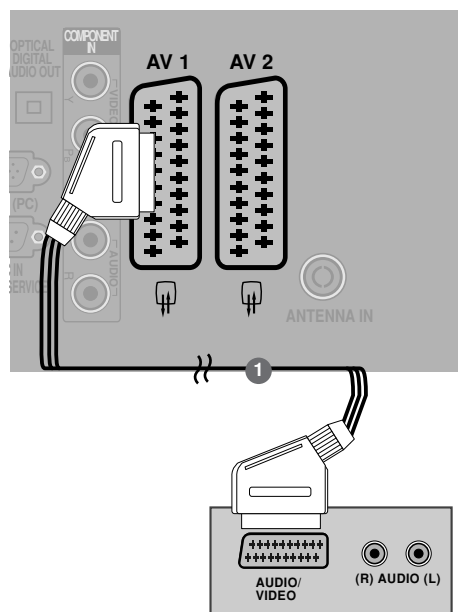

! REMARQUE

- Si vous souhaitez utiliser le câble du Péritel, vous devez utiliser le câble Péritel blindé.

Raccordement avec un câble S-Video

- 1 Raccordez la prise de sortie S-VIDEO du DVD à la prise d'entrée **S-VIDEO** du téléviseur.
- 2 Raccordez les prises de sortie audio du DVD aux prises d'entrée **AUDIO** du téléviseur.
- 3 Mettez votre lecteur DVD sous tension, puis insérez un DVD.
- 4 Sélectionnez la source d'entrée **AV3** à l'aide de la touche **INPUT** de la télécommande.
- 5 Reportez-vous au mode d'emploi du lecteur DVD pour suivre les instructions de fonctionnement.

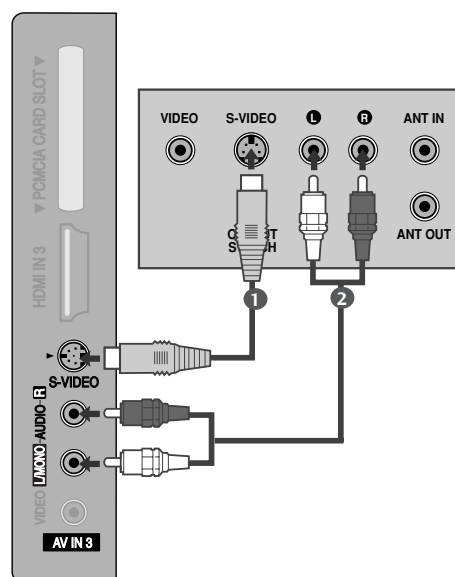

CONFIGURATION DE L'ÉQUIPEMENT EXTERNE

Raccordement avec un câble HDMI

- 1 Raccordez la prise de sortie HDMI du DVD à la prise d'entrée **HDMI IN 2** du téléviseur.
- 2 Sélectionnez la source d'entrée **HDMI2** à l'aide de la touche **INPUT** de la télécommande
S'il est connecté au jack **HDMI IN 3** (ou **HDMI IN 4**), sélectionnez la source d'entrée **HDMI3** (ou **HDMI4**).
- 3 Reportez-vous au mode d'emploi du lecteur DVD pour suivre les instructions de fonctionnement.

! REMARQUE

- ▶ Si vous utilisez un câble HDMI, le téléviseur peut recevoir simultanément des signaux audio et vidéo.
- ▶ Si le DVD ne prend pas en charge la fonction Auto HDMI, vous devez régler correctement la résolution de sortie.

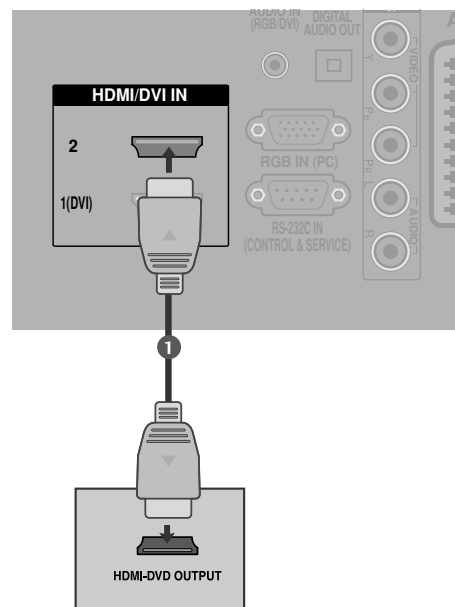

BRANCHEMENT D'UN MAGNÉTOSCOPE

- Afin d'éviter de possibles interférences, veillez à laisser une distance suffisante entre le magnétoscope et le téléviseur.
- Tout particulièrement dans le cas de l'image figée d'un magnétoscope. Il se peut que l'utilisation du format 4:3 entraîne une rémanence de l'image sur l'écran.

Pour connexion avec câble RF

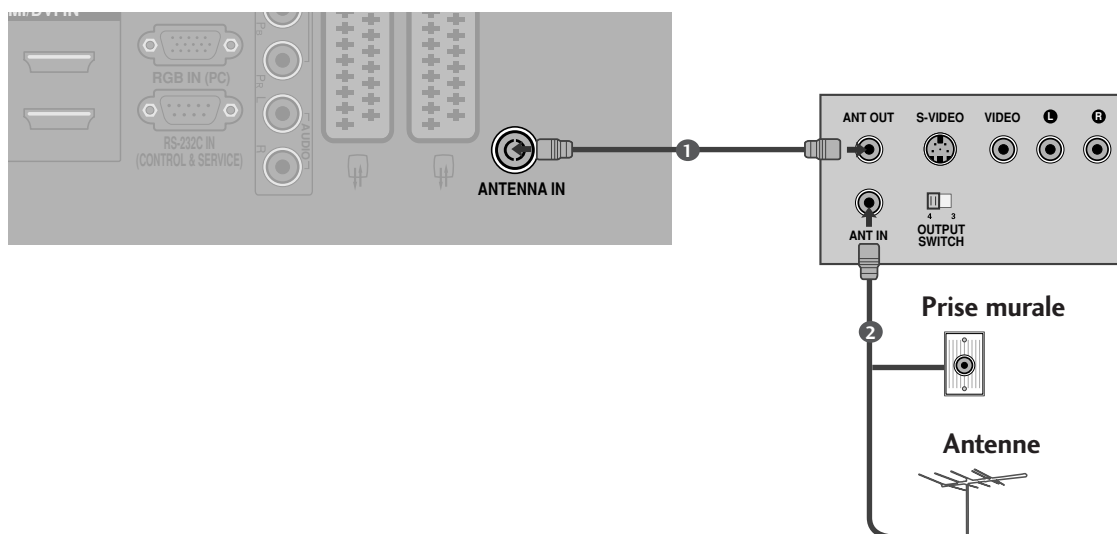

- 1 Raccordez la prise **ANT OUT** du magnétoscope à la prise **ANTENNA IN** du téléviseur.
- 2 Raccordez le câble d'antenne à la prise **ANT IN** du magnétoscope.
- 3 Appuyez sur la touche **PLAY (LECTURE)** du magnétoscope, puis trouvez le canal adéquat entre le téléviseur et le magnétoscope pour pouvoir regarder la télévision.

CONFIGURATION DE L'ÉQUIPEMENT EXTERNE

Raccordement avec une prise Périitel

- 1 Raccordez la prise Périitel du magnétoscope à la prise Périitel **AV1** du téléviseur.
- 2 Insérez une cassette vidéo dans le magnétoscope, puis appuyez sur la touche **PLAY** (LECTURE) du magnétoscope (reportez-vous au Mode d'emploi du magnétoscope).
- 3 Sélectionnez la source d'entrée **AV1** à l'aide de la touche **INPUT** de la télécommande.
Si vous êtes connectés sur la prise périitel **AV2**, sélectionnez la source d'entrée **AV2**.

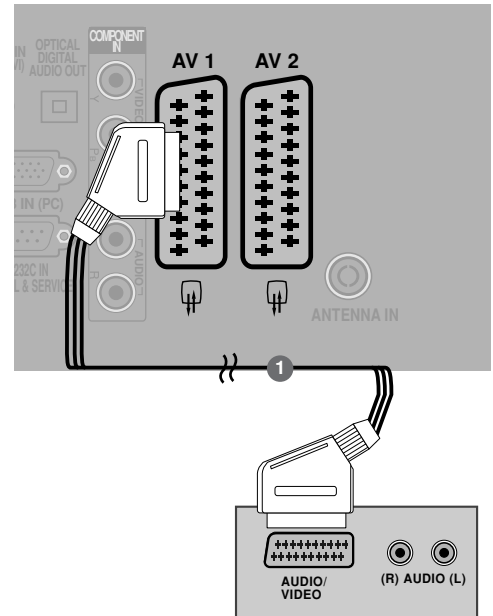

! REMARQUE

- Si vous souhaitez utiliser le câble du Périitel, vous devez utiliser le câble Périitel blindé.

Raccordement avec un câble RCA

- 1 Raccordez les câbles **AUDIO/VIDEO** du magnétoscope aux prises **AUDIO/VIDÉO** du téléviseur. Veuillez respecter les couleurs des prises : (Vidéo =jaune, Audio gauche =blanc et Audio droit =rouge).
- 2 Insérez une cassette vidéo dans le magnétoscope, puis appuyez sur la touche **PLAY** du magnétoscope (reportez-vous au Mode d'emploi du magnétoscope).
- 3 Sélectionnez la source d'entrée **AV3** à l'aide de la touche **INPUT** de la télécommande.

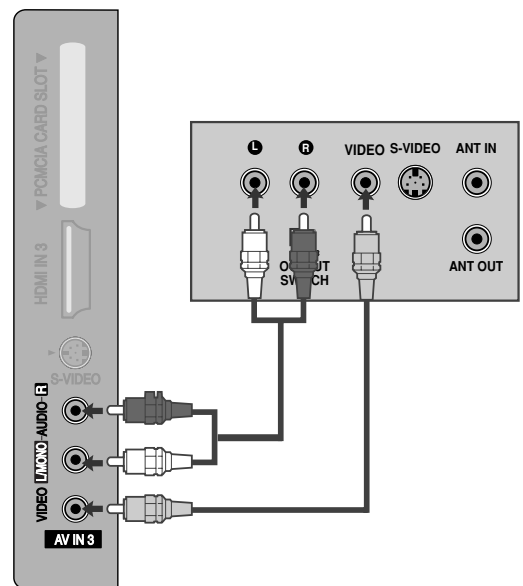

! REMARQUE

- Si vous avez un magnétoscope mono, raccordez le câble audio du magnétoscope à la prise **AUDIO L/MONO** du téléviseur.

Raccordement avec un câble S-Video

- 1 Raccordez la prise de sortie **S-VIDEO** du magnétoscope à la prise d'entrée **S-VIDEO** du téléviseur. Lorsque vous raccordez un magnétoscope S-Video à la prise S-Video, la qualité de l'image est nettement améliorée.
- 2 Raccordez le câble audio depuis le magnétoscope jusqu'aux prises **AUDIO** situées du téléviseur.
- 3 Insérez une cassette vidéo dans le magnétoscope, puis appuyez sur la touche **PLAY (LECTURE)** du magnétoscope (reportez-vous au Mode d'emploi du magnétoscope).
- 4 Sélectionnez la source d'entrée **AV3** à l'aide de la touche **INPUT** de la télécommande.

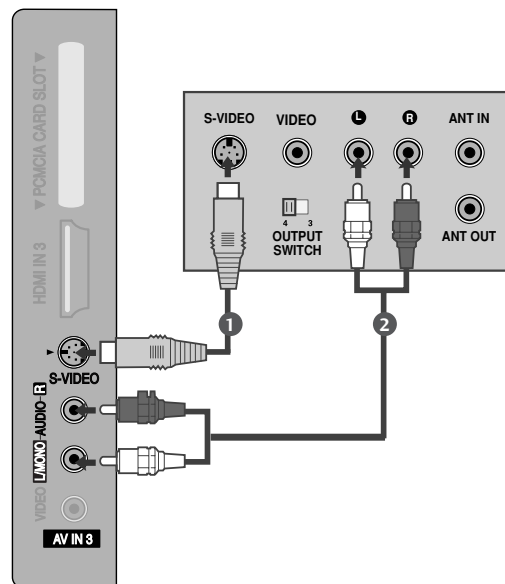

! REMARQUE

- Si les prises S-VIDEO et VIDEO ont été raccordées simultanément au magnétoscope S-VHS, seul le signal S-VIDEO peut être reçu.

CONFIGURATION DE L'ÉQUIPEMENT EXTERNE

CONFIGURATION DE LA SORTIE DIGITAL AUDIO OUT OPTICAL

Envoie le son du téléviseur à un équipement audio externe via le port de sortie audio numérique (optique).

- 1 Raccordez une des extrémités d'un câble optique au port optique de sortie audio numérique (optique) du téléviseur.
- 2 Raccordez l'autre extrémité du câble optique au port d'entrée audio numérique (optique) de l'équipement audio.
- 3 Réglez l'option "Haut-parleur TV - sur Désactivé" dans le menu SON. (► p.73). Reportez-vous au mode d'emploi de l'équipement externe.

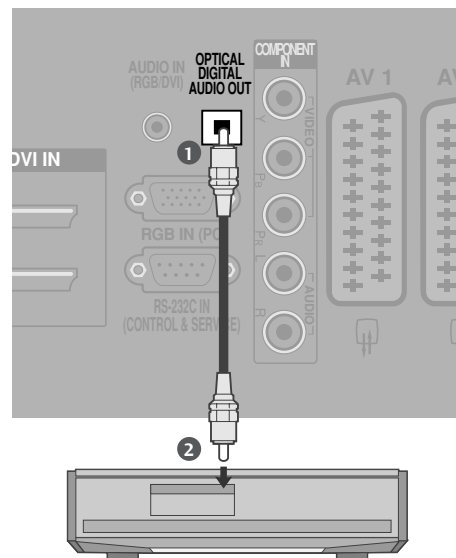

⚠ ATTENTION

► Ne jamais regarder à l'intérieur du port de sortie optique. Cela peut représenter un danger pour votre vue.

INSERTION DU MODULE CI

- Pour activer les chaînes cryptées (chaînes payantes) en mode TV numérique.

- 1 Insérez le module CI dans le logement pour cartes PCMCIA (PCMCIA CARD SLOT) du téléviseur, comme indiqué sur le schéma.

Pour plus d'informations, reportez-vous à la page 43.

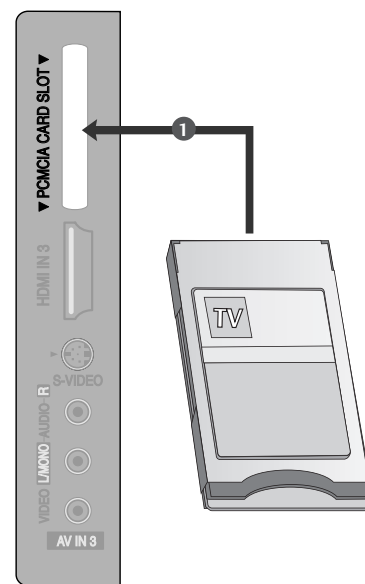

CONFIGURATION D'UNE AUTRE SOURCE AUDIO/VIDÉO

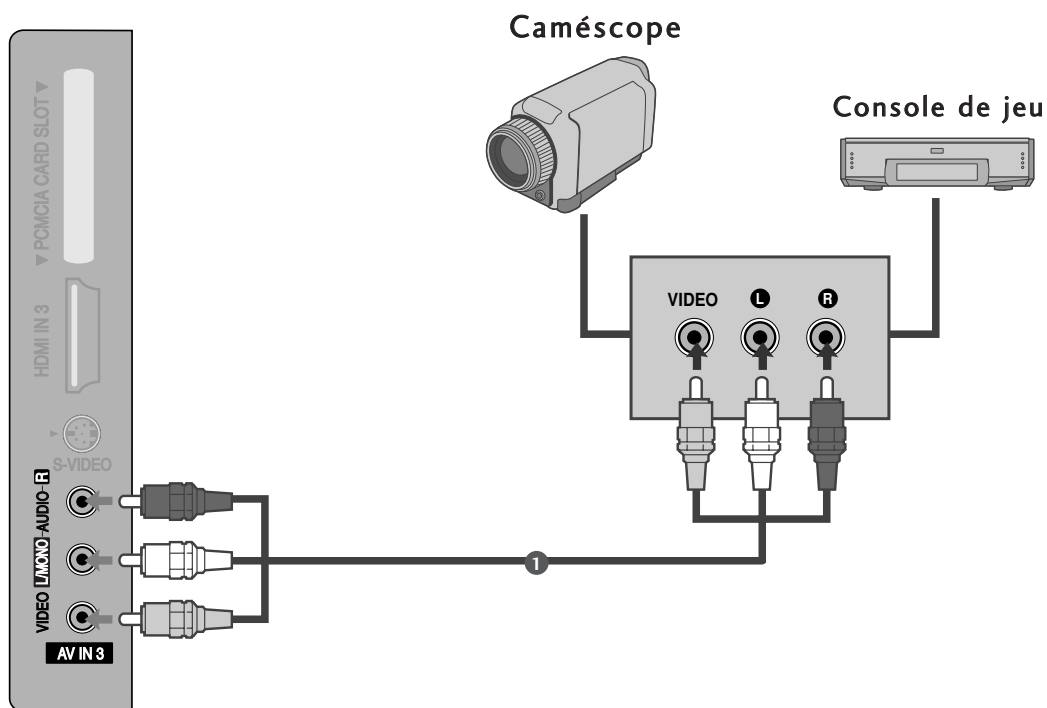

- 1 Raccordez les câbles **AUDIO/VIDÉO** du magnétoscope aux prises AUDIO/VIDÉO du téléviseur. Veuillez respecter les couleurs des prises : (Vidéo = jaune, Audio gauche = blanc et Audio droit = rouge).
- 2 Sélectionnez la source d'entrée **AV3** à l'aide de la touche **INPUT** de la télécommande.
- 3 Faites fonctionner la source externe correspondante.
Reportez-vous au guide de fonctionnement de la source externe.

CONFIGURATION DE L'ÉQUIPEMENT EXTERNE

BRANCHEMENT D'UN PC

Ce téléviseur comprend la fonction Plug and Play, ce qui signifie que l'ordinateur s'adapte automatiquement aux paramètres du téléviseur.

Raccordement avec un câble D-sub à 15 broches

- 1 Raccordez la prise de sortie RGB du boîtier décodeur numérique à la prise d'entrée **RGB IN (PC)** du téléviseur.
- 2 Raccordez les prises de sortie audio du boîtier décodeur numérique à la prise **AUDIO IN (RGB/DVI)** du téléviseur.
- 3 Allumez l'ordinateur et le téléviseur.
- 4 Sélectionnez la source d'entrée **RGB** à l'aide de la touche **INPUT** de la télécommande.

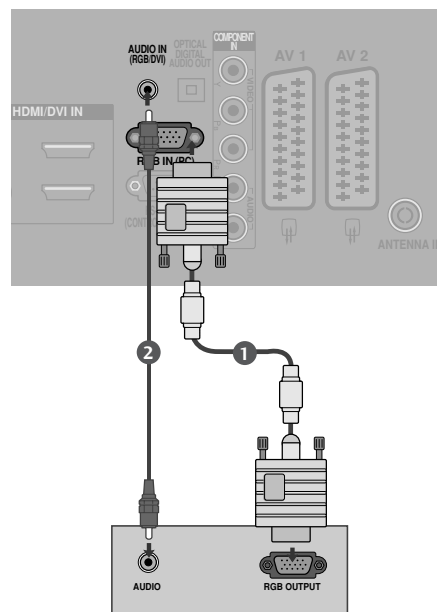

Raccordement avec un câble HDMI à DVI

- 1 Raccordez la prise de sortie DVI de l'ordinateur à la prise d'entrée **HDMI/DVI IN 1 (DVI)** du téléviseur.
- 2 Raccordez les prises de sortie audio du boîtier décodeur numérique à la prise **AUDIO IN (RGB/DVI)** du téléviseur.
- 3 Allumez l'ordinateur et le téléviseur.
- 4 Sélectionnez la source d'entrée **HDMI1** à l'aide de la touche **INPUT** de la télécommande.

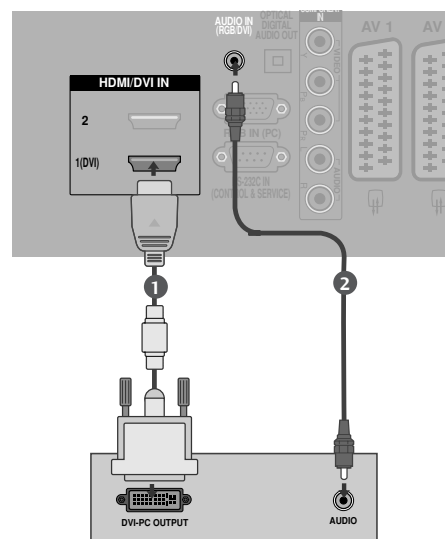

! REMARQUE

- ▶ Si l'ordinateur est muni d'une sortie DVI et non d'une sortie HDMI, il est nécessaire d'effectuer un raccordement audio indépendant.
- ▶ Si l'ordinateur n'est pas compatible avec Auto DVI, vous devez régler correctement la résolution de sortie.

! REMARQUE

- ▶ Pour bénéficier d'un son et d'une image exceptionnels, raccordez l'ordinateur au téléviseur.
- ▶ Évitez l'affichage prolongé d'une image figée à l'écran. L'image figée pourrait s'incruster sur l'écran. Utilisez un économiseur d'écran.
- ▶ Raccordez l'ordinateur au port RGB INPUT (PC INPUT) du téléviseur ; changez la résolution de sortie de l'ordinateur.
- ▶ Il est possible que du bruit apparaisse selon la résolution, le contraste ou la luminosité en mode PC. Changez alors la résolution du mode PC, modifiez la fréquence de rafraîchissement ou réglez la luminosité et le contraste dans le menu, jusqu'à ce que l'image soit nette. Si la fréquence de rafraîchissement de la carte graphique de l'ordinateur ne peut pas être modifiée, changez la carte graphique de l'ordinateur ou demandez conseil au fabricant de la carte graphique.
- ▶ La synchronisation des fréquences horizontale et verticale est de type séparé.
- ▶ Nous vous recommandons d'utiliser les résolutions suivantes en mode PC : 1024x768, 60Hz (MODÈLES DE TV Plasma) ; elles offrent en effet la meilleure qualité d'image.
- ▶ Raccordez le câble de signal du port de sortie du moniteur de l'ordinateur au port RGB (PC) du téléviseur ou le câble de signal du port de sortie HDMI de l'ordinateur au port HDMI/IN (ou HDMI/DVI IN) du téléviseur.
- ▶ Raccordez le câble audio de l'ordinateur à l'entrée audio du téléviseur (les câbles audio ne sont pas fournis avec le téléviseur).
- ▶ Si vous utilisez une carte son, réglez le son de l'ordinateur en conséquence.
- ▶ Ce téléviseur utilise une solution VESA Plug & Play. Ce téléviseur fournit des données EDID au système de l'ordinateur avec un protocole DDC. L'ordinateur se règle automatiquement lorsque vous utilisez le téléviseur.
- ▶ Le protocole DDC est prédéfini pour les modes RGB (RGB analogique) et HDMI (RGB numérique).
- ▶ Si besoin est, définissez les paramètres de la fonction Plug and Play.
- ▶ Si la carte graphique de l'ordinateur ne reproduit pas les signaux RGB analogiques et numériques simultanément, raccordez soit RGB, soit HDMI IN (ou HDMI/DVI IN) pour afficher l'écran de l'ordinateur sur le téléviseur.
- ▶ Si la carte graphique de l'ordinateur reproduit simultanément la sortie RGB analogique et numérique, réglez le téléviseur sur RGB ou HDMI ; (l'autre mode est automatiquement réglé sur Plug and Play par le téléviseur.)
- ▶ Il est possible que le mode DOS ne fonctionne pas selon la carte vidéo, si vous utilisez un câble HDMI à DVI.
- ▶ Si vous utilisez un câble RGB-PC trop long, du bruit peut se produire sur l'écran. Nous vous recommandons d'utiliser un câble inférieur à 5 mètres. Cela vous garantit une qualité d'image optimale.

CONFIGURATION DE L'ÉQUIPEMENT EXTERNE

Résolution d'affichage prise en charge

mode RGB[PC] / HDMI[PC]

Résolution	Fréquence horizontale(kHz)	Fréquence verticale(Hz)
720x400	31,468	70,08
640x480	31,469	59,94
	37,500	75,00
800x600	37,879	60,31
	46,875	75,00
832x624	49,725	74,55
	48,363	60,00
1024x768	56,476	70,00
	60,023	75,03
1280x768	47,693	59,99
1360x768	47,649	59,94
1366x768	47,649	59,94
1920x1080	66,647	59,988
1280x1024	63,595	60,00
1400x1050	65,150	60,00
1600x1200	74,077	60,00

mode HDMI[DTV]

Résolution	Fréquence horizontale(kHz)	Fréquence verticale(Hz)
640x480	31,469	59,94
	31,469	60,00
720x480	31,47	59,94
	31,50	60,00
720x576	31,25	50,00
	37,50	50,00
1280x720	44,96	59,94
	45,00	60,00
	33,72	59,94
	33,75	60,00
	28,125	50,00
	27,00	24,00
1920x1080	33,75	30,00
	56,25	50,00
	67,433	59,94
	67,500	60,00

! REMARQUE

- ▶ Non compatible avec 1600x1200 et 60 Hz au mode RGB [PC].
- ▶ MODÈLES DE TV Plasma; Non compatible avec 1366x768 et 1920x1080 au modes RGB[PC]/HDMI[PC].
- ▶ 37/42LG55** est compatible avec 1280x1024 et 1400x1050 et 1920x1080 au modes RGB[PC]/HDMI[PC].
- ▶ 37/42LG55** est seulement compatible avec 1600x1200, 60Hz au mode HDMI [PC].
- ▶ 37/42LG55** est seulement compatible avec 1920x1080, 30Hz au mode HDMI [DTV].

Configuration de l'écran pour le mode PC

Config. Auto(mode RGB [PC] uniquement)

Ajuste de façon automatique la position de l'image et minimise le tremblement de l'image. Si l'image n'est toujours pas nette après avoir effectué les réglages, bien que votre téléviseur fonctionne correctement, vous devez effectuer d'autres réglages.



Config. auto

Cette fonction sert au réglage automatique de la position, de l'horloge et de la phase de l'écran. L'image affichée disparaîtra pendant quelques secondes pendant l'exécution de la configuration automatique.

- 1 Appuyez sur la touche ►, puis utilisez les touches ▲ ou ▼ pour sélectionner **ECRAN**.
- 2 Appuyez sur la touche ►, puis utilisez les touches ▲ ou ▼ pour sélectionner **Config. auto**.
- 3 Appuyez sur la touche ► pour démarrer la **Config. auto**.
 - Une fois terminée, **OK** s'affiche à l'écran.
 - Si la position de l'image n'est toujours pas correcte, relancez la configuration automatique.
 - Si l'image nécessite un réglage supplémentaire après la configuration automatique en mode RGB (PC), vous pouvez passer en **Config. manuelle**.
- 4 Appuyez sur la touche **EXIT** pour revenir au visionnage du téléviseur.



1



2 3

CONFIGURATION DE L'ÉQUIPEMENT EXTERNE

Réglage des options d'écran Phase, Horloge et Position

Si l'image n'est toujours pas nette après l'ajustement automatique et spécialement si les caractères continuent à trembler, réglez la phase de l'image manuellement.

Pour corriger la taille de l'écran, ajustez **Clock**.

Cette fonction est disponible dans les modes suivants : mode RGB[PC].

Clock Cette fonction permet de minimiser les barres verticales ou les striures qui apparaissent sur le fond de l'écran. La taille horizontale de l'écran changera également.

Phase Cette fonction vous permet de supprimer le bruit horizontal et d'affiner la dureté de l'image.



1

- 1 Appuyez sur la touche ►, puis utilisez les touches ▲ ou ▼ pour sélectionner **ECRAN**.
- 2 Appuyez sur la touche ►, puis utilisez les touches ▲ ou ▼ pour sélectionner **Config. auto**.
- 3 Appuyez sur la touche ►, puis utilisez les touches ▲ ou ▼ pour sélectionner **Phase**, **Clock**, **Position H** ou **Position V**.
- 4 Réglez le niveau avec la touche ◀ ou ▶.
- 5 Appuyez sur la touche **EXIT** pour revenir au visionnage du téléviseur.

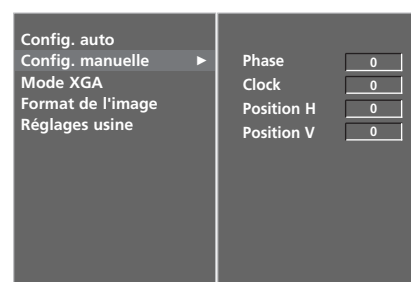

2 3 4

Sélection du mode XGA Plein

Pour visualiser une image normale, faites correspondre la résolution du mode RGB et la sélection du mode XGA.

Cette fonction est disponible dans les modes suivants :
mode RGB[PC].



- 1 Appuyez sur la touche ►, puis utilisez les touches ▲ ou ▼ pour sélectionner **ECRAN**.
- 2 Appuyez sur la touche ►, puis utilisez les touches ▲ ou ▼ pour sélectionner **Mode XGA**.
- 3 Appuyez sur la touche ►, puis utilisez les touches ▲ ou ▼ pour sélectionner la résolution XGA de votre choix.
- 4 Appuyez sur la touche **EXIT** pour revenir au visionnage du téléviseur.



1

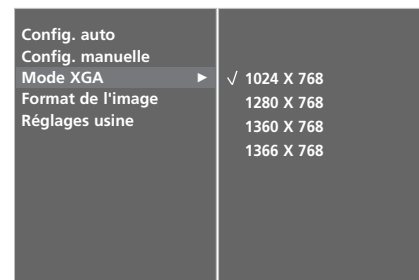

2 3

CONFIGURATION DE L'ÉQUIPEMENT EXTERNE

Réinitialisation (Retour aux réglages d'usine)

Cette fonction est disponible dans tous les modes pour initialiser la valeur ajustée.

Les modèles LCD TV ne vous permettent pas d'utiliser les modes **Méthode ISM** et **Mode éco.**

Témoin lumineux est utilisable seulement sur des téléviseurs LCD.

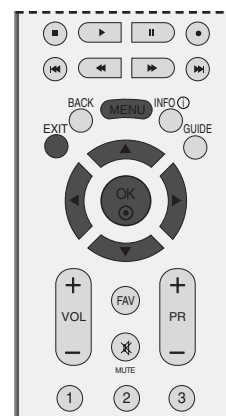

1 Appuyez sur la touche **MENU**, puis sur les touches ▲ ou ▼ pour sélectionner le menu **OPTION**.

2 Appuyez sur la touche ►, puis utilisez les touches ▲ ou ▼ pour sélectionner **Mode usine**.

3 Appuyez sur la touche ►, puis utilisez les touches ▲ ou ▼ pour sélectionner **Réglages usine**.

4 Appuyez sur le bouton OK.

Le message "**Si vous entrez le mot de passe, tous les paramètres utilisateur seront réinitialisés.**"

5 Utilisez les touches numériques pour saisir un mot de passe à 4 chiffres.

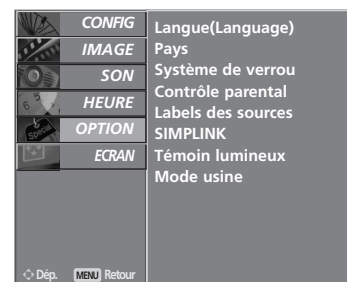

1

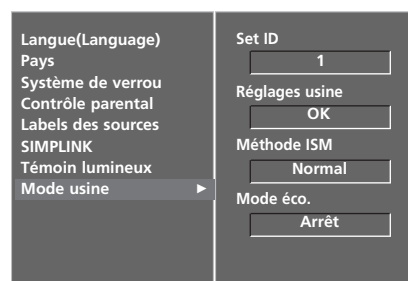

2

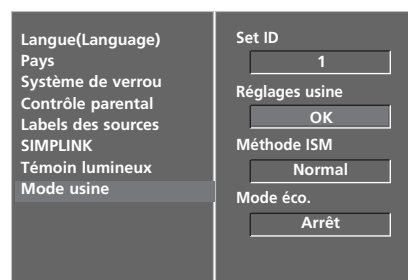

3 4

UTILISATION DU TÉLÉVISEUR / COMMANDE DES PROGRAMMES

FONCTIONS DES TOUCHES DE LA TÉLÉCOMMANDE

Lorsque vous utilisez la télécommande, dirigez-la vers le capteur de la télécommande du téléviseur.



POWER Permet de mettre l'appareil sous tension lorsqu'il est en mode veille et de le mettre hors tension pour passer en mode veille.

D/A INPUT Permet de sélectionner le mode numérique ou le mode analogique.
Permet de mettre l'appareil sous tension lorsqu'il est en mode veille.

TV/RADIO Permet de sélectionner la chaîne Radio ou TV en mode numérique.

INPUT Le mode d'entrée externe pivote en une séquence régulière.
Permet de mettre l'appareil sous tension lorsqu'il est en mode veille.

Réglage de la luminosité Permet de régler la luminosité de l'écran.
Si vous souhaitez rétablir les paramètres de luminosité par défaut, changez la source du mode.

TOUCHES COLORÉES Ces touches sont utilisées pour le télétexte (uniquement pour les modèles **TÉLÉTEXT**) ou pour l'**Édition des programmes**.

EXIT Efface tous les affichages à l'écran et retourne au mode de visionnage du téléviseur à partir de n'importe quel menu.

BACK Permet à l'utilisateur de revenir à l'étape précédente d'une application interactive, du guide de programmes électronique (EPG) ou d'une autre fonction interactive.

MENU Permet de sélectionner un menu.

INFO Affiche les informations de l'écran sélectionné.

GUIDE Affiche la grille de programmes.

VOLUME +/- Permet de régler le volume.

FAV Permet d'afficher vos chaînes préférées.

MUTE Permet de couper ou de remettre le son.

Programme +/- Permet de sélectionner un programme.

Touches numériques : de 0 à 9 Permettent de sélectionner un programme.
Permettent de sélectionner des éléments numérotés dans un menu.

LIST Affiche la liste des programmes.

Q.VIEW Permet de revenir au programme visionné précédemment.

UTILISATION DU TÉLÉVISEUR / COMMANDE DES PROGRAMMES



MODE Permet de sélectionner les modes de fonctionnement à distance.

SIMPLINK affiche une liste des périphériques audio/vidéo connectés au téléviseur. Lorsque vous appuyez sur cette touche, le menu Simplink s'affiche à l'écran (► p.51)

1 Touches du TÉLÉTEXTE Ces touches sont utilisées pour le télétexte. Pour de plus amples détails, veuillez vous reporter à la section 'Télétexte'.

RATIO Permet de sélectionner le format d'image de votre choix.

I/II Permet de sélectionner la sortie du son.

TOUCHES VCR/DVD Commande certains magnétoscopes ou lecteurs DVD lorsque vous avez déjà sélectionné la touche de mode DVD ou magnétoscope. Pour commander les périphériques audio/vidéo connectés, appuyez sur les touches ▲ ou ▼ ou ◀ ou ▶, OK ; vous pouvez également utiliser les touches de lecture, d'arrêt, de pause, de recherche rapide vers l'arrière, de recherche rapide vers l'avant et de recherche de chapitre. (La touche ● ne permet pas d'effectuer ces opérations)

TOUCHES CENTRALES (haut/bas/gauche/droite) Ces touches vous permettent de naviguer à travers les menus à l'écran et de régler les paramètres système à votre convenance.

OK Valide votre sélection ou affiche le mode en cours.

SLEEP Permet d'activer la mise en veille.

SUBTITLE Rappelle vos sous-titres préférés en mode numérique.

Insertion des piles

- Ouvrez le capot du compartiment à piles à l'arrière de la télécommande.
- Utilisez deux piles alcalines de 1,5V de type AA. Ne mélangez pas une pile neuve avec une pile usagée.

MISE SOUS TENSION DU TÉLÉVISEUR

Pour pouvoir utiliser toutes les fonctions du téléviseur, vous devez mettre celui-ci sous tension.

- 1 Vous devez tout d'abord raccorder correctement le cordon d'alimentation.
Le téléviseur se met alors en mode de veille.
- 2 Pour allumer le téléviseur lorsque celui-ci est en mode de veille, appuyez sur la touche ϕ / I, INPUT ou PR \blacktriangle ou \blacktriangledown du téléviseur, ou appuyez sur POWER, INPUT, D/A, PR + ou - ou sur les touches NUMÉRIQUES de la télécommande.

Initialisation de la configuration

Si l'affichage à l'écran apparaît après avoir allumé le téléviseur, vous y pouvez régler la Langue et la Syntonie automatique.

Remarque:

- a. L'OSD disparaît automatiquement au bout de 40 secondes si vous n'appuyez sur aucune touche.
- b. Appuyez sur la touche **BACK** pour passer de l'OSD actuel à l'OSD précédent.



SÉLECTION DES PROGRAMMES

- 1 Appuyez sur la touche **PR +** ou **-** ou sur les touches **NUMÉRIQUES** pour sélectionner un numéro de programme.

RÉGLAGE DU VOLUME

- 1 Appuyez sur la touche **VOL +** ou **-** pour régler le volume.

Si vous souhaitez couper le son, appuyez sur la touche **MUTE**.

Vous pouvez annuler cette fonction en appuyant sur les touches **MUTE**, **VOL +** ou **-** ou **I/II**.



SÉLECTION ET RÉGLAGE DES MENUS À L'ÉCRAN

Il est possible que l'affichage à l'écran de votre téléviseur soit différent de celui indiqué dans les schémas de ce manuel.

- 1 Appuyez plusieurs fois sur la touche **MENU** et la touche ▲ ou ▼, pour obtenir l'affichage de chaque menu.
- 2 Appuyer sur le bouton ► et sur le bouton ▲ ou ▼ pour sélectionner une option de menu.
- 3 Changer le paramétrage d'une option dans le sous-menu ou le menu déroulant avec le bouton ◀ ou ▶. Vous pouvez vous déplacer vers le menu supérieur en appuyant sur la touche **OK** ou sur la touche **MENU**.



! REMARQUE

- ▶ Les modèles de téléviseur LCD ne vous permettent pas d'utiliser les modes **Méthode ISM** et **Mode Eco.**
- ▶ En mode Analogue, **Préampli**, **Mise à jour**, **Diagnostiques** et **Infos CI** ne seront pas affichés.
- ▶ **Témoin lumineux** est utilisable seulement sur des téléviseurs LCD.

MÉMORISATION DES CHAÎNES (EN MODE NUMÉRIQUE)

Utilisez cette fonction pour rechercher automatiquement et mémoriser tous les programmes.

Lorsque vous lancez la programmation automatique en mode Numérique, les informations préalablement enregistrées seront supprimées.

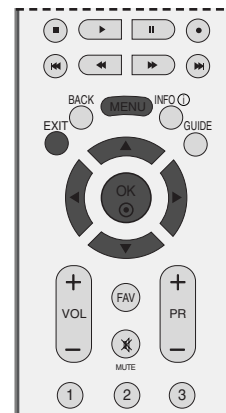

1 Appuyez plusieurs fois sur la touche **MENU** et la touche ▲ ou ▼ pour sélectionner le menu **CONFIG**.

2 Appuyer sur la touche ► et la touche ▲ ou ▼ pour sélectionner la **Recherche auto.**

3 Appuyez sur la touche ► pour commencer la syntonisation automatique.
Utilisez les touches NUMÉRIQUES pour saisir un mot de passe à 4 chiffres dans **Système de verrouillage 'Marche'**.

Le message **"Toutes les informations des chaînes seront mise à jour. Continuer?"**.

Si vous souhaitez poursuivre la syntonisation automatique, sélectionnez **Oui** à l'aide de la ◀ ou ▶. Appuyez alors sur la touche **OK**. Appuyez sinon sur la touche **Non**.

Pour arrêter la syntonisation automatique, appuyez sur la touche **MENU**.

4 Appuyez sur la touche **EXIT** pour revenir au visionnage du téléviseur.



1

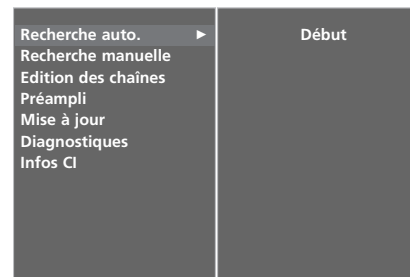

2



3

PROGRAMMATION MANUELLE (EN MODE NUMÉRIQUE)

La syntonisation automatique vous permet d'ajouter manuellement un programme à la liste des programmes.



1 Appuyez plusieurs fois sur la touche **MENU** et la touche **▲** ou **▼** pour sélectionner le menu **CONFIG**.

2 Appuyez sur la touche **▶** et la touche **▲** ou **▼** pour sélectionner la **Recherche manuelle**.

3 Appuyez sur la touche **▶**, puis sur la touche **▲** ou **▼** ou sur les touches NUMÉRIQUES pour sélectionner le numéro de chaîne de votre choix.
Utilisez les touches NUMÉRIQUES pour saisir un mot de passe à 4 chiffres dans **Système de verrouillage 'Marche'**.

4 Appuyez sur la touche **OK** pour valider.

Si le numéro de chaîne que vous souhaitez ajouter se trouve déjà dans la liste des programmes, le message **"L'information d'installation du canal sera mise à jour."** s'affiche.

Si vous souhaitez poursuivre la syntonisation manuelle, sélectionnez **Oui** à l'aide de la touche **◀** ou **▶**.

Appuyez alors sur la touche **OK**. Appuyez sinon sur la touche **Non**.

5 Appuyez sur la touche **EXIT** pour revenir au visionnage du téléviseur.

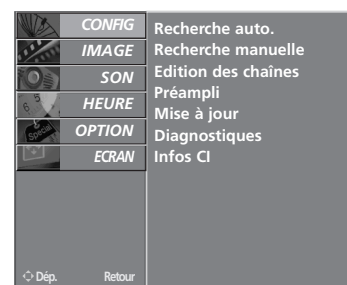

1

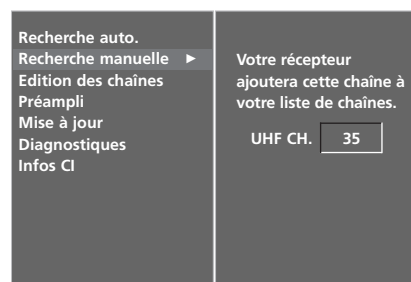

2

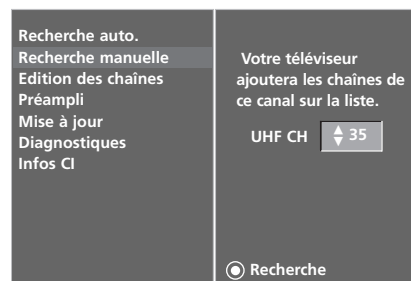

3 4

EDITION DES PROGRAMMES (EN MODE NUMÉRIQUE)

Si un numéro de chaîne est omis, cela signifie que vous ne pourrez pas le sélectionner avec la touche **PR +** ou **-** lorsque vous regardez la télévision.

Si vous souhaitez sélectionner le programme omis, entrez directement le numéro de chaîne à l'aide des touches NUMÉRIQUES ou sélectionnez-le dans le menu Edition programmes).

Cette fonction vous permet d'omettre les programmes mémorisés.



1 Appuyez plusieurs fois sur la touche **MENU** et la touche **▲** ou **▼** pour sélectionner le menu **CONFIG**.

2 Appuyer sur la touche **▶** et la touche **▲** / **▼** pour sélectionner la **Edition des chaînes**.

3 Appuyez sur la touche **▶** pour afficher le menu correspondant au mode **Edition des chaînes**. Utilisez les touches NUMÉRIQUES pour saisir un mot de passe à 4 chiffres dans **Système de verrouillage 'Marche'**.

4 Sélectionnez un programme à mémoriser ou à omettre à l'aide de la touche **▲** ou **▼** ou **◀** ou **▶**.

5 Appuyez plusieurs fois sur la touche **BLEUE** pour omettre le programme ou le mémoriser.

Si vous souhaitez omettre des programmes, les programme omis s'affichent en bleu et vous ne pourrez pas les sélectionner à l'aide de la touche **PR +** ou **-** lorsque vous regardez la télévision.

6 Appuyez sur la touche **EXIT** pour revenir au visionnage du téléviseur.



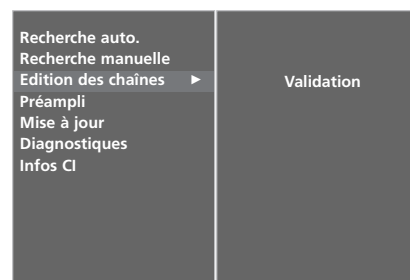

1



2 3

Mini glossaire

-  S'affiche lorsque le menu Programme DTV est à l'écran.
-  S'affiche lorsque le menu Programme verrouillé est à l'écran.
-  S'affiche lorsque le menu Programme radio est à l'écran.

■ Sauter un programme

- 1 Sélectionnez le programme que vous voulez sauter à l'aide de la touche ▲ ou ▼ ou ◀ ou ▶.
- 2 Appuyez sur la touche BLEU. Le programme sauté devient bleu.
- 3 Appuyez de nouveau sur la touche BLEU pour libérer le programme sauté.
 Lorsqu'un numéro de programme est sauté, cela veut dire que vous ne pourrez pas le sélectionner en utilisant la touche PR + ou - pendant le fonctionnement normal de la télévision.
 Si vous voulez trouver directement le programme sauté, saisissez le numéro de programme en utilisant les touches NUMERO-TEES ou sélectionnez-le en menu 'Edition ou Table des programmes.'
- 4 Appuyez sur la touche EXIT pour revenir au visionnage du téléviseur.

■ Verrouillage d'un programme (en mode Système de verrouillage activé uniquement)

- 1 Sélectionnez un programme à verrouiller à l'aide de la touche ▲ ou ▼ ou ◀ ou ▶.
- 2 Appuyez sur la touche VERTE. L'icône de verrouillage apparaît devant chaque numéro de programme.
- 3 Appuyez à nouveau sur la touche VERTE pour quitter cette fonction.

Remarque :

- ▶ Pour visionner un programme verrouillé, entrez un mot de passe à 4 chiffres dans Système de verrouillage. Veuillez à mémoriser ce numéro !
- ▶ Si vous oubliez votre mot de passe, appuyez sur '7', '7', '7', '7' sur la télécommande.
- ▶ Si vous sélectionnez un autre programme après avoir quitté un programme verrouillé et si vous revenez au programme verrouillé dans la minute qui suit, il n'est pas nécessaire de saisir à nouveau le mot de passe pour sélectionner le programme verrouillé.

■ Sélection de votre programme préféré

- 1 Sélectionnez le numéro de votre programme préféré en appuyant sur la touche ▲ ou ▼ ou ◀ ou ▶, puis appuyez sur la touche FAV de la télécommande.
 Inclura automatiquement l'émission choisie dans votre liste d'émissions favorites.

UTILISATION DU TÉLÉVISEUR / COMMANDE DES PROGRAMMES

SURAMPLIFICATEUR (EN MODE NUMERIQUE SEULEMENT)

S'il y a des interférences entre les logiciels, désactivez le suramplificateur.



- 1 Appuyez plusieurs fois sur la touche **MENU** et la touche ▲ ou ▼ pour sélectionner le menu **CONFIG**.
- 2 Appuyez sur la touche ► puis sur ▲ ou ▼ pour sélectionner **Préampli**.
- 3 Appuyer sur le bouton ► et sur le bouton ▲ ou ▼ pour sélectionner **Marche** ou **Arrêt**.
- 4 Appuyez sur la touche **EXIT** pour revenir au visionnage du téléviseur.

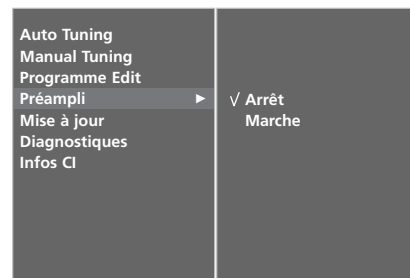
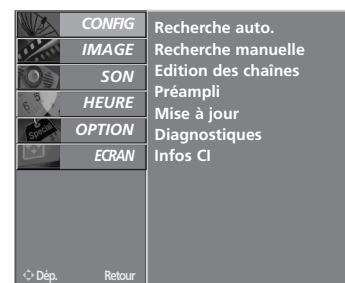

3

MISE À JOUR LOGIC (EN MODE NUMÉRIQUE UNIQUEMENT)

Mise à jour logic signifie que le logiciel peut être téléchargé à l'aide du système de diffusion terrestre numérique.



- 1 Appuyez plusieurs fois sur la touche **MENU** et la touche ▲ ou ▼ pour sélectionner le menu **CONFIG**.
- 2 Appuyer sur la touche ► et la touche ▲ ou ▼ pour sélectionner la **Mise à jour**.
- 3 Appuyer sur le bouton ► et sur le bouton ▲ ou ▼ pour sélectionner **Marche** ou **Arrêt**.
 - Si vous sélectionnez **Marche**, une boîte contenant un message de confirmation s'affiche pour vous notifier qu'un nouveau logiciel a été détecté.

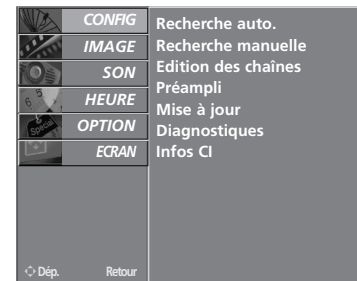

1

- 4 Appuyez sur la touche **EXIT** pour revenir au visionnage du téléviseur.

* Lors du réglage de l'option "Mise à jour logic"

- 5 Dès fois, la transmission d'informations de logiciel numérique mis à jour entraînera l'affichage à l'écran du téléviseur.
- 6 Avec les touches ◀ ou ▶, sélectionnez **OUI**. L'affichage à l'écran disparaîtra de l'écran du téléviseur et vous pourrez voir la TV.

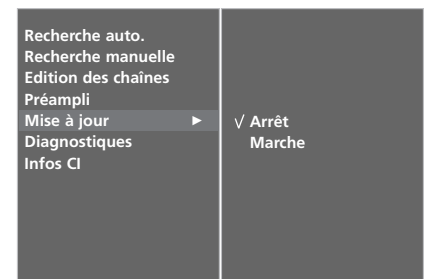

2 3

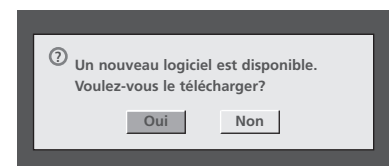

5 6

- ▶ Si vous changez le téléviseur au mode veille avec la touche **POWER** pendant le visionnement TV, la **mise à jour** du logiciel commencera.
- ▶ Allumez le téléviseur en mode veille. L'affichage à l'écran suivra les circonstances de la **mise à jour** du logiciel.
- ▶ Une fois la mise à jour du logiciel terminée, le système prend environ une minute à redémarrer.

- Lors de la mise à jour du logiciel, notez les points suivants :

- Il ne faut pas couper l'alimentation électrique du téléviseur.
- Le téléviseur doit être éteint.
- L'antenne ne doit pas être déconnectée.
- Après la **Mise à Jour** du logiciel, vous pouvez confirmer la nouvelle version du logiciel dans le menu Diagnostique.

DIAGNOSTIQUES (EN MODE NUMÉRIQUE UNIQUEMENT)

Cette fonction vous permet d'afficher le fabricant, le modèle, le type, le numéro de série et la version du logiciel.

Les informations et la puissance du signal du multiplexeur syntonisé sont affichées.

Les informations sur le signal et le nom du multiplexeur sélectionné sont affichés.



- 1 Appuyez plusieurs fois sur la touche **MENU** et la touche ▲ ou ▼ pour sélectionner le menu **CONFIG**.
- 2 Appuyer sur la touche ► et la touche ▲ ou ▼ pour sélectionner la **Diagnostiques**.
- 3 Appuyez sur la touche ► pour afficher le fabricant, le modèle, le type, le numéro de série et la version du logiciel.
- 4 Appuyez sur la touche **EXIT** pour revenir au visionnage du téléviseur.



1

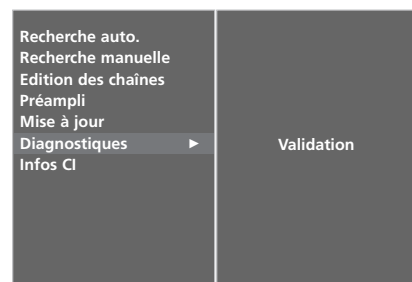

2

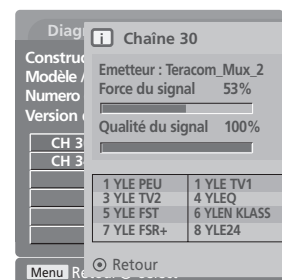

3

INFOS CI (INTERFACE COMMUNE) (EN MODE NUMÉRIQUE UNIQUEMENT)

Cette fonction vous permet de regarder des chaînes cryptées (chaînes payantes). Si vous retirez le module CI, vous ne pouvez plus regarder les chaînes cryptées. Lorsque vous insérez le module dans le logement CI, vous accédez au menu du module. Pour acheter un module et une carte intelligente, contactez votre revendeur. Évitez d'insérer et de retirer le module CAM du téléviseur trop fréquemment. Cela risquerait de provoquer un dysfonctionnement. Lorsque le téléviseur se met sous tension après l'insertion du module CI, il est possible qu'aucun son ne soit émis.

Il est possible que l'image ne soit pas naturelle selon le module CI et la carte intelligente.

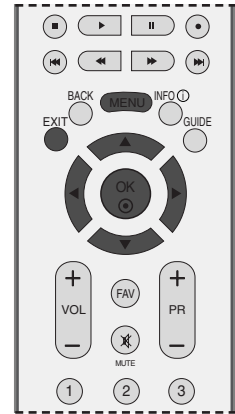

- 1 Appuyez plusieurs fois sur la touche **MENU** et la touche ▲ ou ▼ pour sélectionner le menu **CONFIG**.
- 2 Appuyez sur la touche ► et la touche ▲ ou ▼ pour sélectionner la **Infos CI**.
- 3 Appuyez sur la touche ►, puis sur la touche **OK**.
- 4 Appuyez sur la touche ▲ ou ▼ pour sélectionner l'option de votre choix : informations module, informations carte intelligente, langue ou téléchargement logiciel, etc.
- 5 Appuyez sur la touche **OK**.
- 6 Appuyez sur la touche **EXIT** pour revenir au visionnage du téléviseur.



1

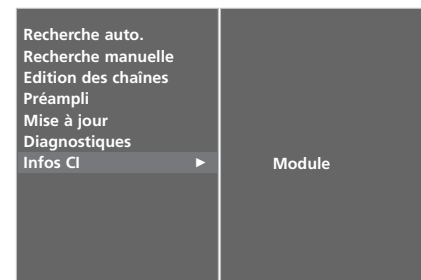

2 3

- Cet OSD n'est donné qu'à titre indicatif et les options de menu et le format de l'écran varient selon le fournisseur de services de chaînes cryptées.
- Vous pouvez changer l'écran du menu CI (interface commune). Pour cela, consultez votre revendeur.

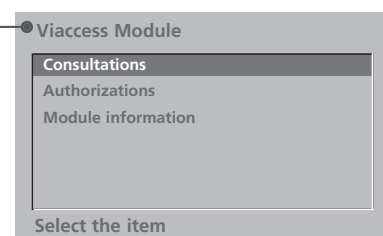

4 5

MÉMORISATION DES CHAÎNES (EN MODE ANALOGIQUE)

Cette méthode permet de mémoriser tous les programmes qui peuvent être reçus. Nous vous recommandons d'utiliser la programmation automatique lors de l'installation du téléviseur.



- 1 Appuyez plusieurs fois sur la touche **MENU** et la touche ▲ ou ▼ pour sélectionner le menu **CONFIG**.
- 2 Appuyer sur la touche ► et la touche ▲ ou ▼ pour sélectionner la **Recherche auto.**
- 3 Appuyez sur la touche ► pour sélectionner **Système**. Sélectionnez un système TV à l'aide de la touche ◀ ou ►;

- L** : SECAM L/L' (France)
- BG** : PAL B/G, SECAM B/G (Europe/Europe de l'Est/Asie/Nouvelle-Zélande/Moyen-Orient/Afrique/Australie)
- I** : PAL I/II (Royaume-Uni/Irlande/Hong Kong/Afrique du Sud)
- DK** : PAL D/K, SECAM D/K (Europe de l'Est/Chine/Afrique/CEI)

- 4 Appuyez sur la touche ▼ pour sélectionner **Mémoire**.

Sélectionnez le numéro de programme de départ à l'aide de la touche ◀ ou ► ou du clavier NUMÉRIQUE dans le menu **Mémoire**.

- 5 Appuyez sur la touche ▼ pour sélectionner **Début**.

Pour les chaînes qui reçoivent les informations VPS (Video Programme Service), PDC (Programme Delivery Control), Télétexte, le nom de la chaîne est mémorisé.

Si aucun nom de chaîne peut être associé à une chaîne, le numéro de canal est attribué et mémorisé sous la forme **C** (V/UHF 01-69) ou **S** (Câble 01-47), suivi d'un numéro.

Pour arrêter la syntonisation automatique, appuyez sur la touche **MENU**.

En fin de programmation automatique, le mode **Edition des chaînes** apparaît à l'écran.

Pour éditer le programme mémorisé, reportez-vous à la section '**Edition des chaînes**'.



1

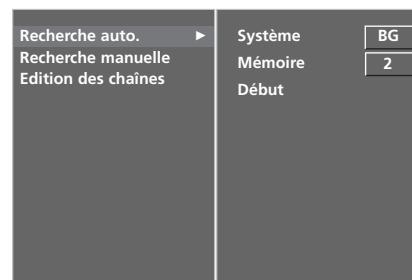

2 3 4 5

PROGRAMMATION MANUELLE (EN MODE ANALOGIQUE)

Ce mode de programmation permet de rechercher manuellement les canaux et de leur affecter les numéros de votre choix.



1 Appuyez plusieurs fois sur la touche **MENU** et la touche ▲ ou ▼ pour sélectionner le menu **CONFIG**.

2 Appuyez sur la touche ► et la touche ▲ ou ▼ pour sélectionner la **Recherche auto.**

3 Appuyez sur la touche ► pour sélectionner **Mémoire**.

Sélectionnez le numéro de programme de votre choix à l'aide de la touche ◀ ou ► ou du clavier NUMÉRIQUE dans le menu **Mémoire**.

4 Sélectionnez **Système** avec la touche ▼. Appuyez sur les touches ◀ ou ► pour sélectionner un menu du système TV;

L : SECAM L/L' (France)

BG : PAL B/G, SECAM B/G (Europe/Europe de l'Est/Asie/Nouvelle-Zélande/Moyen-Orient/Afrique/Australie)

I : PAL I/II (Royaume-Uni/Irlande/Hong Kong/Afrique du Sud)

DK : PAL D/K, SECAM D/K (Europe de l'Est/Chine/Afrique/CEI)

5 Appuyez sur la touche ▼ pour sélectionner **Tuner**. Appuyez sur la touche ◀ ou ► pour sélectionner **V/UHF** ou **Câble** as required.

6 Appuyez sur la touche ▼ pour sélectionner **Canal**. Vous pouvez également sélectionner la chaîne de votre choix à l'aide des touches ◀ ou ► ou des touches NUMÉRIQUES.

Si c'est possible, sélectionnez le numéro de chaîne directement avec les touches numériques.

7 Appuyez sur la touche ▼ pour sélectionner **Recherche**. Appuyez sur le bouton ◀ ou ► pour commencer la recherche. La recherche s'arrête lorsqu'une chaîne est trouvée.

8 Appuyez sur la touche **OK** pour le mémoriser.

9 Pour programmer une autre station, répétez étapes 3 à 8.

10 Appuyez sur la touche **EXIT** pour revenir au visionnage du téléviseur.



1

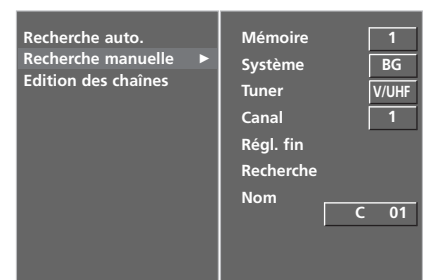

RÉGLAGE DE PRÉCISION

En règle générale, le Réglage de précision ne s'avère nécessaire que lorsque la qualité de réception est médiocre.



- 1 Appuyez plusieurs fois sur la touche **MENU** et la touche ▲ ou ▼ pour sélectionner le menu **CONFIG**.
- 2 Appuyer sur la touche ► et la touche ▲ ou ▼ pour sélectionner la **Recherche manuelle**.
- 3 Appuyer sur la touche ► et la touche ▲ ou ▼ pour sélectionner la **Régl. fin**.
- 4 Appuyer sur la touche ► et la touche ◀ ou ▶ pour procéder à un Réglage de précision de l'image et du son.
- 5 Appuyez sur la touche **OK** pour le mémoriser.
- 6 Appuyez sur la touche **EXIT** pour revenir au visionnage du téléviseur.



1

AFFECTATION D'UN NOM À UNE CHAÎNE (EN MODE ANALOGIQUE)

Vous pouvez aussi affecter à chaque numéro un nom de cinq lettres.

- 1 Appuyez plusieurs fois sur la touche **MENU** et la touche ▲ ou ▼ pour sélectionner le menu **CONFIG**.
- 2 Appuyer sur la touche ► et la touche ▲ ou ▼ pour sélectionner la **Recherche manuelle**.
- 3 Appuyer sur la touche ► et la touche ▲ ou ▼ pour sélectionner la **Nom**.
- 4 Appuyer sur la touche ► et la touche ▲ ou ▼. Vous pouvez utiliser les lettres de l'alphabet de **A** à **Z**, les chiffres de **0** à **9**, +/ -, et les espaces.
- 5 Appuyez sur les touches ◀ ou ▶ pour sélectionner la position, puis choisissez le deuxième caractère et ainsi de suite.
- 6 Appuyez sur la touche **OK** pour le mémoriser.
- 7 Appuyez sur la touche **EXIT** pour revenir au visionnage du téléviseur.

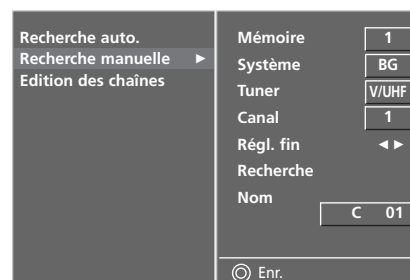

2 3 4 5

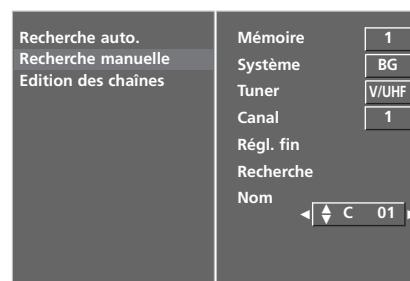

2 3 4 5 6

EDITION DES PROGRAMMES (EN MODE ANALOGIQUE)

Cette fonction vous permet de supprimer ou de sauter les programmes mémorisés. Vous pouvez également déplacer des chaînes vers d'autres numéros de programmes ou effectuer une copie vers les numéros de programmes suivants.

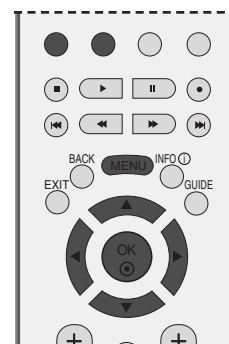

- 1 Appuyez plusieurs fois sur la touche **MENU** et la touche ▲ ou ▼ pour sélectionner le menu **CONFIG.**
- 2 Appuyer sur la touche ► et la touche ▲ ou ▼ pour sélectionner la **Edition des chaînes**.
- 3 Appuyez sur la touche ► pour afficher le menu correspondant au mode Edition programmes.

■ Supprimer un programme

- a Sélectionnez le programme que vous voulez supprimer à l'aide de la touche ▲ ou ▼ ou ◀ ou ▶.
- b Appuyez sur la touche **ROUGE** deux fois. Le programme sélectionné est supprimé et tous les programmes suivants sont avancés d'un rang dans la programmation.

■ Copier un programme

- a Sélectionnez le programme que vous voulez copier à l'aide de la touche ▲ ou ▼ ou ◀ ou ▶.
- b Appuyez sur la touche **VERTE**. Tous les programmes suivants sont avancés d'un rang dans la programmation, vers le numéro suivant dans la table.



1



2

UTILISATION DU TÉLÉVISEUR / COMMANDE DES PROGRAMMES

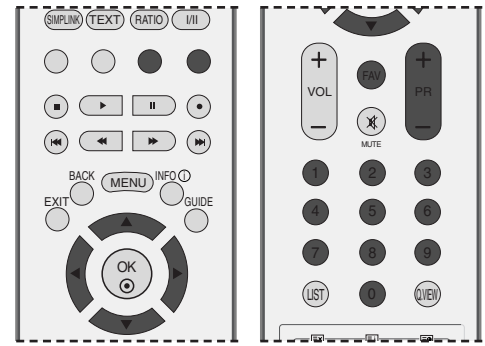

■ Déplacer un programme

- a Sélectionnez le programme que vous voulez déplacer à l'aide de la touche ▲ ou ▼ ou ◀ ou ▶.
- b Appuyez sur la touche **JAUNE**.
- c Déplacez le programme vers le numéro de programme souhaité, à l'aide de la touche ▲ ou ▼ ou ◀ ou ▶.
- d Appuyez de nouveau sur la touche **JAUNE** pour désactiver cette fonction.

■ Sauter un programme

- a Sélectionnez le programme que vous voulez sauter à l'aide de la touche ▲ ou ▼ ou ◀ ou ▶.
- b Appuyez sur la touche **BLEU**. Le programme sauté devient bleu.
- c Appuyez de nouveau sur la touche **BLEU** pour libérer le programme sauté.
- d Lorsqu'un numéro de programme est sauté, cela veut dire que vous ne pourrez pas le sélectionner en utilisant la touche **PR** + ou - pendant le fonctionnement normal de la télévision.

Si vous voulez trouver directement le programme sauté, saisissez le numéro de programme en utilisant les touches **NUMEROTEES** ou sélectionnez-le en menu 'Edition ou Table des programmes'.

■ Sélection de votre programme préféré

- a Sélectionnez votre numéro de chaîne préféré à l'aide de la touche ▲ ou ▼ ou ◀ ou ▶.
- b Appuyez sur la touche **FAV**.

L'émission sélectionnée sera ajoutée à la liste d'émissions favorites.

SELECTION DU TABLEAU PROGRAMME

Vous pouvez vérifier les programmes enregistrés en mémoire en affichant la table des programmes.



■ Affichage de la table des programmes

- 1 Appuyez sur la touche **LIST** pour afficher la **Liste de programmes**.

La première page de la table des programmes s'affiche.

- Certains numéros de programmes peuvent apparaître en bleu. Il s'agit des programmes que vous avez sautés en mode Ranger les programmes.
- Pour certains programmes, le numéro de canal figure sur la table des programmes : aucun nom de chaîne n'est attribué.

■ Sélection d'un programme dans la table

- 1 Sélectionnez le programme avec la touche ▲ ou ▼.
- 2 Appuyez ensuite sur la touche **OK**. Le téléviseur affiche le programme sélectionné.

■ Pour faire défiler la table des programmes (EN MODE NUMERIQUE SEULEMENT)

- 1 Pour passer d'une page à l'autre, utilisez la touche PR+ ou -.
- 2 Appuyez sur la touche **LIST** pour revenir au visionnage du téléviseur.

■ Affichage du tableau des chaînes préférées

Appuyez sur la touche **FAV** pour afficher le menu Tableau des chaînes préférées.





< EN MODE NUMERIQUE
UNIQUEMENT >



< EN MODE ANALOGIQUE >

Mini glossaire

-  S'affiche lorsque le menu Chaînes préférées est à l'écran.
-  S'affiche lorsque le menu Programme verrouillé est à l'écran.

UTILISATION DU TÉLÉVISEUR / COMMANDE DES PROGRAMMES

ETIQUETTE ENTREE

Définit une étiquette pour chaque source d'entrée qui n'est pas utilisée lorsque vous appuyez sur la touche INPUT.

L'utilisation de HDMI4 n'est pas possible sur certains modèles de téléviseurs LCD.



- 1 Appuyez plusieurs fois sur la touche **MENU** et la touche ▲ ou ▼ pour sélectionner le menu **OPTION**.
- 2 Appuyer sur la touche ► et la touche ▲ ou ▼ pour sélectionner la **Labels des sources**.
- 3 Appuyez sur la touche ►, puis utilisez la touche ▲ ou ▼ pour sélectionner la source
- 4 Appuyez sur la touche ◀ ou ▶ pour sélectionner l'étiquette.
- 5 Appuyez sur la touche **EXIT** pour revenir au visionnage du téléviseur.

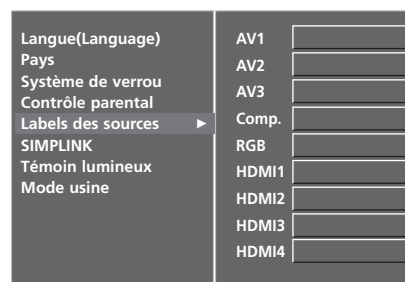
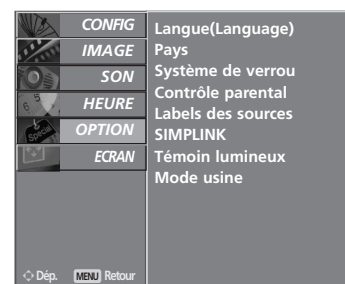

3 4



Il ne fonctionne qu'avec le dispositif qui comporte le logo SIMPLINK. Vérifier l'existence de celui-ci.

Cela vous permet de commander et de lire d'autres périphériques audio/vidéo connectés au téléviseur avec le câble HDMI, sans utiliser d'autres câbles et sans effectuer de réglages supplémentaires.

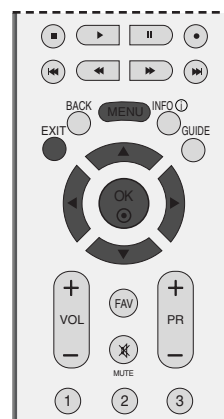

Si vous ne souhaitez pas afficher le menu SIMPLINK, sélectionnez ARRÊT.

La fonction SIMPLINK n'est pas possible sur l'entrée HDMI IN 4.

1 Appuyez plusieurs fois sur la touche **MENU** et la touche ▲ ou ▼ pour sélectionner le menu **OPTION**.

2 Appuyer sur le bouton ► et sur le bouton ▲ ou ▼ pour sélectionner **SIMPLINK**.

3 Appuyer sur le bouton ► et sur le bouton ▲ ou ▼ pour sélectionner **Marche** ou **Arrêt**.

4 Appuyez sur la touche **EXIT** pour revenir au visionnage du téléviseur.

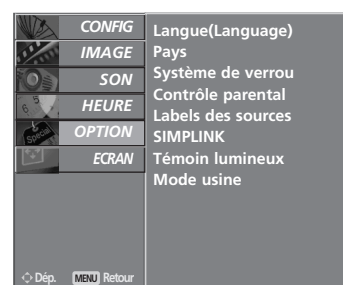

1

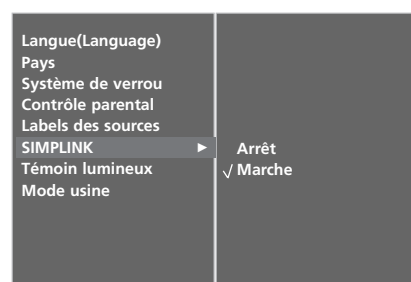

2 3

UTILISATION DU TÉLÉVISEUR / COMMANDE DES PROGRAMMES

Fonctions de SIMPLINK

Lecture du disque

Pour commander les périphériques audio/vidéo connectés, appuyez sur les touches ▲ / ▼ / ◀ / ▶, OK ; vous pouvez également utiliser les touches de lecture, d'arrêt, de pause, de recherche rapide vers l'arrière, de recherche rapide vers l'avant et de recherche de chapitre.

Lecture directe

Après avoir connecté les périphériques audio/vidéo au téléviseur, vous pouvez directement commander les périphériques et lire tous les supports pris en charge sans réglage supplémentaire.

Sélection du périphérique audio/vidéo

Cette fonction vous permet de sélectionner et d'utiliser un des périphériques audio/vidéo connectés au téléviseur.

Mise hors tension de tous les périphériques

Lorsque vous éteignez le téléviseur, tous les périphériques connectés se mettent hors tension.

Changement de la sortie audio

Cette fonction vous permet de changer facilement la sortie audio.

*** Si un périphérique connecté au téléviseur à l'aide du câble HDMI ne prend pas en charge la fonction Simplink, cette fonction n'est pas disponible**

MENU SIMPLINK

Appuyez sur la touche ▲ / ▼ / ◀ / ▶, puis sur la touche OK pour sélectionner la source SIMPLINK de votre choix.

- 1 **Visionnage du téléviseur (TV)** : passe à la chaîne TV précédente indépendamment du mode actuel.
- 2 **Lecture disque (DISC)** : sélectionne et lit les disques insérés. Si plusieurs disques sont disponibles, les titres des disques sont affichés en bas de l'écran.
- 3 **Fonction magnétoscope (VCR)** : utilise et commande le magnétoscope raccordé.
- 4 **Lecture d'enregistrements du disque dur (HDD Recorder)** : lit et commande les enregistrements stockés sur le disque dur.
- 5 **Sortie audio au système home theater / Sortie audio au téléviseur (SPEAKER)** : sélectionnez Home theater (Home cinéma) ou TV Speaker (Haut-parleur TV) pour la sortie audio

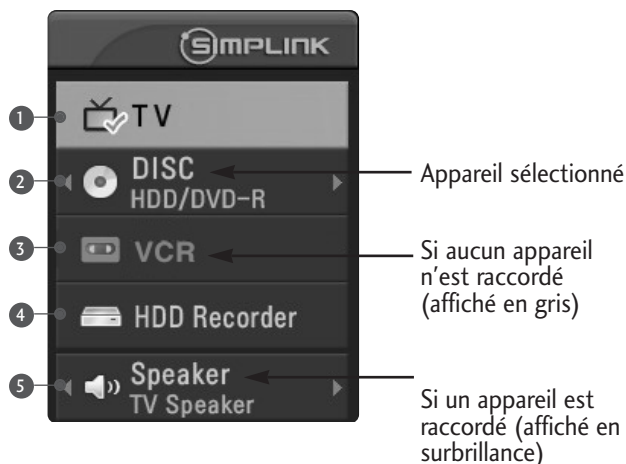

! REMARQUE

- ▶ Connecter la câble HDMI à HDMI/DVI IN ou au terminal (HDMI output) sur l'arrière du dispositif SIMPLINK ou du terminal HDMI IN.
- ▶ Pour le Home Theater disposant de la fonction SIMPLINK, connecter le câble DIGITAL AUDIO OUT au terminal DIGITAL AUDIO IN sur l'arrière de la TV et le terminal OPTICAL sur l'arrière du dispositif SIMPLINK, après avoir connecté le terminal HDMI suivant le processus décrit ci-dessus.
- ▶ Quand vous utilisez le dispositif externe avec le SIMPLINK, appuyer sur la touche TV du bouton MODE du contrôle à distance pour le faire fonctionner.
- ▶ Lorsque la source d'entrée passe à l'autre source à l'aide de la touche INPUT du contrôle à distance ou à d'autres sources, le dispositif qui fonctionne avec le SIMPLINK s'arrête.
- ▶ Quand vous sélectionnez ou faites fonctionner le dispositif avec la fonction Home Theater, le haut-parleur passe automatiquement sur le haut-parleur HT (celui du Home Theater).

RÉGLAGES DE L'IMAGE

EPG (ELECTRONIC PROGRAMME GUIDE) (EN MODE NUMÉRIQUE UNIQUEMENT)

Ce système est muni d'un guide de programmes électronique (EPG) afin de vous guider dans les options d'affichage disponibles.

Le guide de programmes électronique vous donne des informations, telles que liste des programmes, heure de début et heure de fin des services disponibles, etc. De plus, le guide de programmes électronique vous donne souvent des informations détaillées concernant le programme (le volume et la fréquence de ces informations dépendent des moyens de radiodiffusion).

Cette fonction peut être utilisée uniquement si les radiodiffuseurs transmettent les informations du guide de programmes électronique.

L'EPG affiche la grille des programmes des 8 prochains jours.

Activation / désactivation du guide de programmes électronique

- 1 Appuyez sur la touche **GUIDE** pour activer l'EPG.
- 2 Appuyez sur la touche **GUIDE** ou **EXIT** pour désactiver l'EPG et revenir à l'écran standard du téléviseur.

Sélectionnez un programme

- 1 Appuyez sur la touche **▲** ou **▼**, **◀** ou **▶**, **PR +** ou **-** pour sélectionner le programme de votre choix, puis appuyez sur la touche **OK** pour afficher le programme sélectionné.



RÉGLAGES DE L'IMAGE

Signification des touches en mode de guide NOW/NEXT (Actuel/Suivant)

Touches de la télécommande	Fonction
ROUGE	permet de changer le mode EPG
JAUNE	permet d'entrer le mode de réglage Enregistrer/Rappeler horloge
BLEUE	permet d'entrer le mode de liste Enregistrer/Rappeler horloge
●	permet de passer à la chaîne sélectionnée
◀ ou ▶	sélectionnez NOW (Actuel) ou NEXT (Suivant)
▲ ou ▼	sélectionnez le programme de radiodiffusion
PR + ou -	page précédente / page suivante
GUIDE/EXIT	cette touche permet de désactiver l'EPG
TV/RADIO	cette touche permet de sélectionner le programme TV ou RADIO
INFO ⓘ	informations détaillées activées ou désactivées



Signification des touches en mode Guide sur 8 jours

Touches de la télécommande	Fonction
ROUGE	permet de changer le mode EPG
VERTE	entrez le mode de réglage Date (Date)
JAUNE	permet d'entrer le mode de réglage Enregistrer/Rappeler horloge
BLEUE	permet d'entrer le mode de liste Enregistrer/Rappeler horloge
●	permet de passer à la chaîne sélectionnée
◀ ou ▶	sélectionnez NOW (Actuel) ou NEXT (Suivant)
▲ ou ▼	sélectionnez le programme de radiodiffusion
PR + ou -	page précédente / page suivante
GUIDE/EXIT	cette touche permet de désactiver l'EPG
TV/RADIO	cette touche permet de sélectionner le programme TV ou RADIO
INFO ⓘ	informations détaillées activées ou désactivées



Signification des touches en mode Modification date

Touches de la télécommande	Fonction
VERTE	désactive le mode de réglage Date
●	Passé à la date sélectionnée
◀ ou ▶	sélectionne une date
▼	désactive le mode de réglage Date
GUIDE/EXIT	cette touche permet de désactiver l'EPG



Signification des touches dans la boîte de description détaillée

Touches de la télécommande	Fonction
▲ ou ▼	texte précédent / texte suivant
INFO ⓘ	informations détaillées activées ou désactivées
PR + ou -	page précédente / page suivante
GUIDE/EXIT	cette touche permet de désactiver l'EPG



Signification des touches en mode de réglage Enregistrement/Rappel

- Cette fonction est disponible uniquement lorsque le dispositif d'enregistrement utilisant un signal d'enregistrement à 8 broches est raccordé à la borne DTV-OUT à l'aide d'un câble péritel.

Touches de la télécommande	Fonction
JAUNE	permet d'entrer le mode de réglage Enregistrer/Rappeler horloge
⦿	pour passer en mode d'enregistrement de la fonction Enregistrer/Rappeler horloge
◀ ou ▶	sélectionnez Type, Programme, Date, Démarrage ou Fin
▲ ou ▼	configuration de la fonction



Signification des touches en mode Liste horloge

Touches de la télécommande	Fonction
JAUNE	permet d'ajouter le nouveau mode de réglage Horloge manuelle
VERTE	permet d'entrer le mode d'édition Liste horloge
ROUGE	permet de supprimer un élément sélectionné
BLEUE	permet de changer le mode Guide
▲ ou ▼	permet de sélectionner Liste horloge



RÉGLAGES DE L'IMAGE

RÉGLAGE DE LA TAILLE DE L'IMAGE (FORMAT D'IMAGE)

Les images peuvent être visualisées sous différents formats, le format **16:9 (Wide)**, **Format original**, **4:3**, **14:9**, **Zoom1/2** et **Signal original**(seulement pour 37/42LG55**).

Le mode **Signal original** n'est possible qu'au mode DTV.

Si une image figée est affichée à l'écran pendant une période prolongée, il est possible qu'elle s'incruste à l'écran et reste visible.

Vous pouvez régler la proportion d'agrandissement à l'aide des touches ▲ ou ▼.



- 1 Appuyez plusieurs fois sur la touche **RATIO** pour sélectionner le format d'image de votre choix.
Vous pouvez également régler le **Format de l'image** dans le menu **ECRAN**.

• 16:9

La sélection de ce format d'image vous permet de visionner une image horizontalement, en proportion linéaire, pour occuper complètement l'écran (utile pour visionner des DVD au format 4:3).

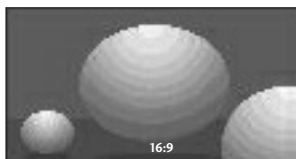

• Format original

Quand votre poste TV reçoit un signal d'écran large, cette option s'adapte automatiquement au format d'image envoyé.



- **4:3**

La sélection de ce format d'image vous permet de visionner une image en 4:3 avec des barres grises à gauche et à droite.



- **14:9**

L'écran 14:9 est visualisé juste comme le ce mais l'écran 4:3 est magnifié au haut / inférieur et leftr / droite de sorte que l'écran 14:9 soit plein.



- **Zoom1**

Permet de visionner l'image sans l'altérer, écran complet.

Cependant, les parties supérieure et inférieure de l'image seront tronquées.

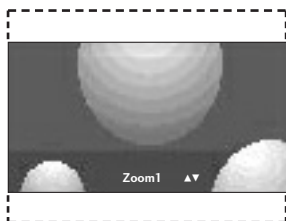

- **Zoom2**

Cette option vous permet d'altérer l'image : elle s'étire horizontalement et est tronquée verticalement. L'image est divisée entre l'altération et le plein écran.

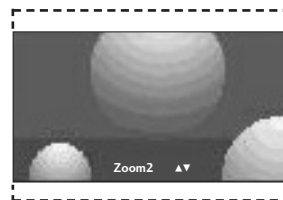

- **Signal original (seulement pour 37/42LG55**)**

Si vous suivez la Sélection, vous verrez l'image de meilleure qualité sans perte de l'image originelle ni de haute résolution.

REMARQUE:

1. S'il y a des interférences dans l'image originale, vous les verrez sur le bord.
2. Les spécifications peuvent changer sans avis préalable.

! REMARQUE

- ▶ Vous pouvez sélectionner **Format original**, **14:9** seulement aux modes **DTV**, **TV** ou **AV**.
- ▶ Vous ne pouvez pas sélectionner **Zoom 1/2** au mode **RGB RGB/HDMI[PC]**.
- ▶ **Signal original** est disponible au mode **HDMI** (1080i 50Hz/60Hz, 1080p 24Hz/50Hz/60Hz), seulement pour 37/42LG55**.

RÉGLAGES DE L'IMAGE

RÉGLAGES PRÉDÉFINIS DE L'IMAGE

Mode image – Réglages prédéfinis

- Sonde intelligent** Ajuste l'image selon les conditions ambiants. (Seulement modèles de téléviseurs LCD.)
- Vif** Sélectionnez cette option pour afficher une image nette.
- Standard** État d'affichage de l'écran le plus utilisé et le plus naturel.
- Cinéma** Sélectionnez cette option pour afficher une image douce.
- Utilisateur 1/2** Sélectionnez cette option pour utiliser les réglages définis par l'utilisateur.

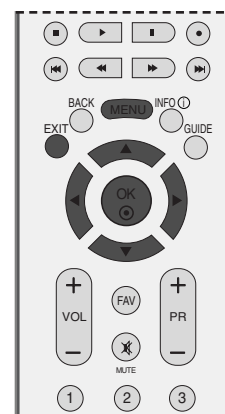

1 Appuyez sur la touche **MENU**, puis sur les touches ▲ ou ▼ pour sélectionner le menu **Image**.

2 Appuyez sur la touche ►, puis sur les touches ▲ ou ▼ pour sélectionner **Préréglages d'image**.

3 Appuyez sur le bouton ► et sur le bouton ▲ ou ▼ pour sélectionner **Sonde intelligent**, **Vif**, **Standard**, **Cinéma**, **Utilisateur 1** ou **Utilisateur 2**.

4 Appuyez sur la touche **EXIT** pour revenir au visionnage du téléviseur.

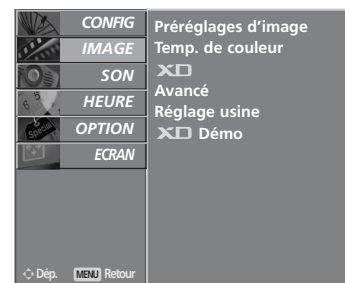

1



2 3

Le mode Mode image permet de régler le téléviseur de façon à obtenir une image parfaite. Sélectionnez la valeur prédéfinie dans le menu **Préréglages d'image** selon la catégorie du programme.

Les réglages **Sonde intelligent**, **Vif**, **Standard** et **Cinéma** sont réglés en usine et ne peuvent donc pas être modifiés.

Réglages automatique de la tonalité de couleur (Chaud / Moyen / Froid)

Pour réinitialiser les valeurs prédéfinies, sélectionnez l'option Froid.

Choisissez un des réglages de couleur automatiques. Réglez sur Chaud pour augmenter les couleurs chaudes, telles que le rouge, ou sur Froid pour afficher des couleurs moins intenses, comme par exemple le bleu.

Cette fonction est disponible en mode **Utilisateur**.



1 Appuyez sur la touche **MENU**, puis sur les touches ▲ ou ▼ pour sélectionner le menu **Image**.

2 Appuyez sur la touche ► et la touche ▲ ou ▼ pour sélectionner **Temp. de couleur**.

3 Appuyez sur la touche ▲ ou ▼, puis sur les touches ▲ ou ▼ pour sélectionner **Froid**, **Moyen**, **Chaud** ou **Utilisateur**.

4 Appuyez sur la touche **EXIT** pour revenir au visionnage du téléviseur.



1

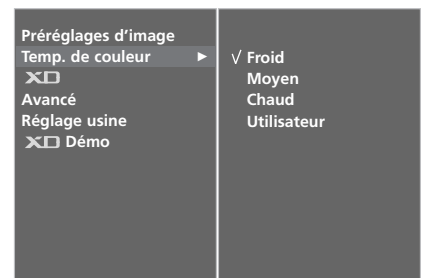

2 3

RÉGLAGES DE L'IMAGE

RÉGLAGE MANUEL DE L'IMAGE

Mode image - Option Utilisateur

La fonction Rétroéclairage n'est disponible que sur les modèles de téléviseurs LCD.

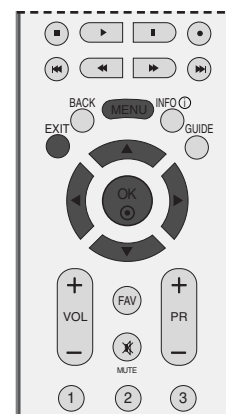

1 Appuyez sur la touche **MENU**, puis sur les touches ▲ ou ▼ pour sélectionner le menu **IMAGE**.

2 Appuyez sur la touche ►, puis sur les touches ▲ ou ▼ pour sélectionner **Préréglages d'image**.

3 Appuyez sur la touche ►, puis sur les touches ▲ ou ▼ pour sélectionner **Utilisateur 1** ou **Utilisateur 2**.

4 Appuyez sur la touche ►, puis sur les touches ▲ ou ▼ pour sélectionner l'option d'image de votre choix (**Back Light**, **Contraste**, **Luminosité**, **Couleur**, **Netteté** et **Teinte**).

5 Appuyez sur la touche ►, puis sur les touches ▲ ou ▼ pour effectuer les réglages de votre choix.

6 Appuyez sur la touche **EXIT** pour revenir au visionnage du téléviseur.

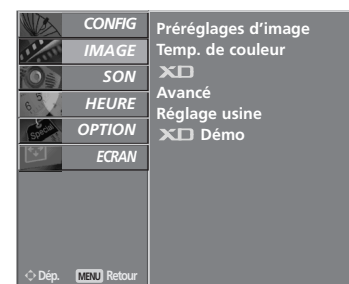

1



2 3

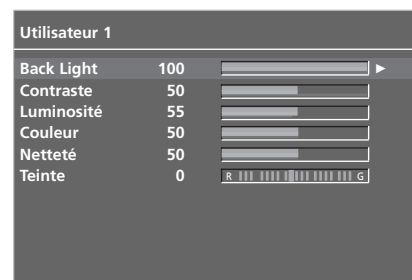

4 5

! REMARQUE

► Vous ne pouvez pas régler la couleur, la netteté ou la teinte selon votre choix en mode RGB/HDMI[PC].

Tonalité de couleur - Option Utilisateur

Vous pouvez régler la température des couleurs rouge, vert et bleu à votre convenance.

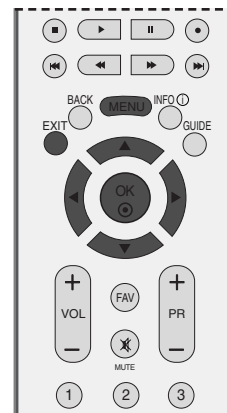

1 Appuyez sur la touche **MENU**, puis sur les touches ▲ ou ▼ pour sélectionner le menu **IMAGE**.

2 Appuyer sur la touche ► et la touche ▲ ou ▼ pour sélectionner **Temp. de couleur**.

3 Appuyer sur la touche ► et la touche ▲ ou ▼ pour sélectionner **Utilisateur**.

4 Appuyer sur la touche ► et la touche ▲ ou ▼ pour sélectionner **Rouge, Vert** ou **Bleu**.

5 Appuyez sur la touche ►, puis sur les touches ▲ ou ▼ pour effectuer les réglages de votre choix.

6 Appuyez sur la touche **EXIT** pour revenir au visionnage du téléviseur.

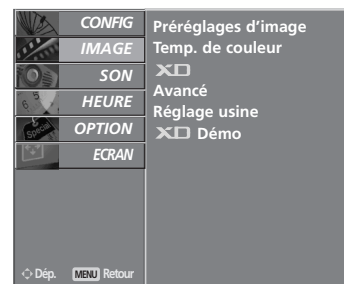

1



2 3

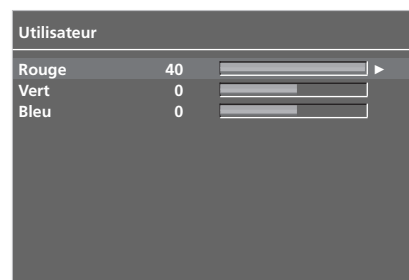

4 5

RÉGLAGES DE L'IMAGE

XD- TECHNOLOGIE D'OPTIMISATION DE L'IMAGE

XD est la seule technologie d'amélioration de l'image de LG Electronic qui vous permette d'afficher des sources haute définition grâce à un algorithme avancé de traitement de signaux numériques.

la fonction n'est pas disponible sous le mode RGB[PC].



- 1 Appuyez sur la touche **MENU**, puis sur les touches ▲ ou ▼ pour sélectionner le menu **IMAGE**.
- 2 Appuyer sur la touche ► et la touche ▲ ou ▼ pour sélectionner **XD**.
- 3 Appuyer sur la touche ► et la touche ▲ ou ▼ pour sélectionner **Auto** ou **Manuel**.
- 4 Appuyez sur la touche **EXIT** pour revenir au visionnage du téléviseur.



1

* Sélection de Manuel

Ce menu est activé après avoir sélectionné Utilisateur1 ou Utilisateur2 du menu PSM.

- 1 Appuyez sur la touche ►, puis sur les touches ▲ ou ▼ pour sélectionner **XD Contraste**, **XD Couleur**, **XD NR** ou **MPEG NR**.
- 2 Appuyer sur le bouton ► et sur le bouton ▲ ou ▼ pour sélectionner **Marche** ou **Arrêt**.
- 3 Appuyez sur la touche **EXIT** pour revenir au visionnage du téléviseur.

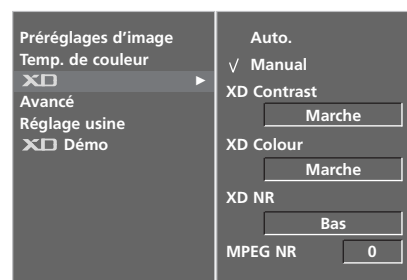

2

- **XD Contraste** : Optimise le contraste automatiquement selon la luminosité.
- **XD Color** : Règle les couleurs automatiquement pour reproduire le mieux possible les couleurs naturelles.
- **XD NR** : Supprime le bruit là où le point ne puisse pas endommager l'image originale.
- **MPEG NR** : permet de réduire le bruit de l'image pouvant apparaître à l'écran lorsque vous regardez la télévision.

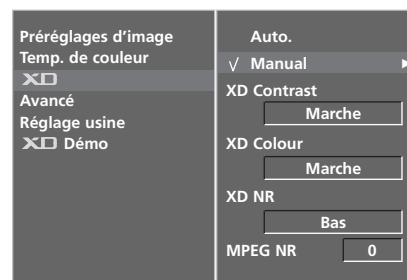

3

XD DÉMO

Utilisez cette fonction pour savoir si XD démo est activée ou désactivée.

la fonction n'est pas disponible sous le mode RGB[PC],
HDMI[PC] mode.



- 1 Appuyez sur la touche **MENU**, puis sur les touches ▲ ou ▼ pour sélectionner le menu **IMAGE**.
- 2 Appuyer sur le bouton ► et sur le bouton ▲ ou ▼ pour sélectionner **XD Démo**.
- 3 Appuyez sur la touche ► pour démarrer **XD Démo**.
- 4 Pour arrêter **XD Démo**, appuyez sur la touche **MENU** ou **EXIT**.

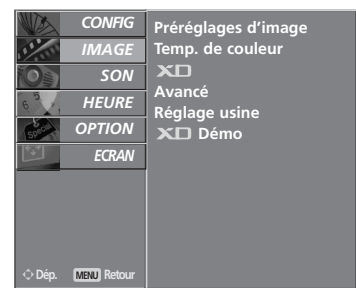

1

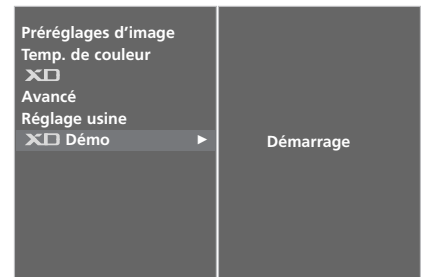

2 3

• XD Démo



RÉGLAGES DE L'IMAGE

MODE AVANCÉ – CINÉMA

Permet de régler le téléviseur de façon à obtenir la meilleure qualité d'image pour le visionnage de films.

Cette fonction est disponible uniquement en modes DTV, TV, AV, S-Video and Component 480i/576i.

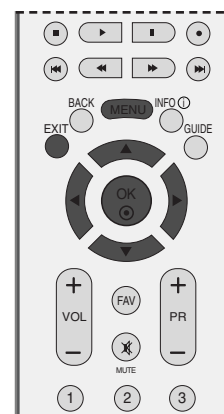

1 Appuyez sur la touche **MENU**, puis sur les touches ▲ ou ▼ pour sélectionner le menu **IMAGE**.

2 Appuyer sur la touche ► et la touche ▲ ou ▼ pour sélectionner **Avancé**.

3 Appuyer sur la touche ► et la touche ▲ ou ▼ pour sélectionner **Cinéma**.

4 Appuyer sur le bouton ◀ ou ▶ pour sélectionner **Marche** ou **Arrêt**.

5 Appuyez sur la touche **EXIT** pour revenir au visionnage du téléviseur.



1

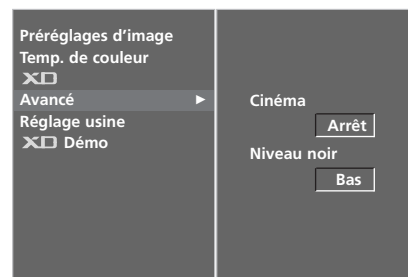

2

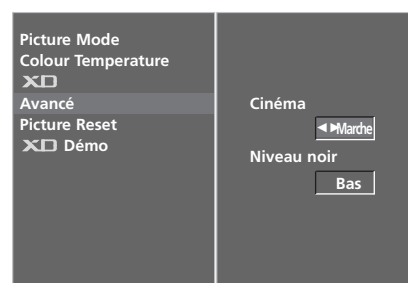

3

MODE AVANCÉ - NIVEAU NOIR

Lorsque vous regardez un film, cette fonction règle la meilleure qualité d'image.

Cette fonction est disponible dans les modes suivants : AV (NTSC-M), S-Video (NTSC-M) ou HDMI.

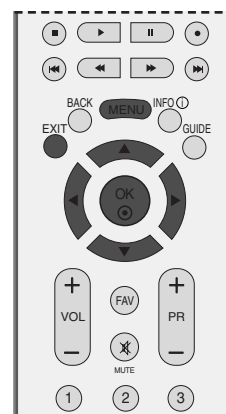

1 Appuyez sur la touche **MENU**, puis sur les touches ▲ ou ▼ pour sélectionner le menu **IMAGE**.

2 Appuyez sur la touche ►, puis sur les touches ▲ ou ▼ pour sélectionner **Avancé**.

3 Appuyez sur la touche ►, puis sur les touches ▲ ou ▼ pour sélectionner **Cinéma** ou **Niveau noir**.

4 Appuyez sur les touches ◀ ou ▶ pour sélectionner **Auto**, **Bas** ou **Haut**.

- **Bas** : l'image devient plus sombre.
- **Haut** : l'image devient plus lumineuse.

5 Appuyez sur la touche **EXIT** pour revenir au visionnage du téléviseur.

! REMARQUE

■ Auto

Identification du **Niveau du Noir** de l'écran et réglage automatique sur **Haut** ou **Bas**.



1



2

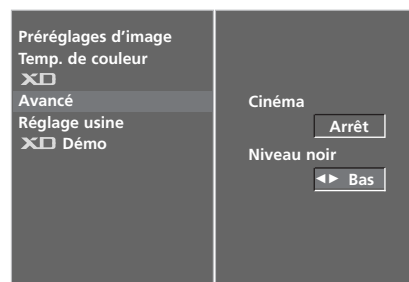

3 4

RÉGLAGES DE L'IMAGE

RÉINITIAL. IMAGE

Permet de rétablir les paramètres par défaut de Préréglages d'image, Temp. de couleur, XD et Advanced Avancé.

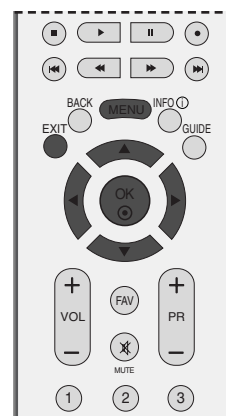

1 Appuyez sur la touche **MENU**, puis sur les touches ▲ ou ▼ pour sélectionner le menu **IMAGE**.

2 Appuyer sur le bouton ► et sur le bouton ▲ ou ▼ pour sélectionner **Réglage usine**.

3 Appuyez sur la touche ► pour réinitialiser la valeur réglée.



1

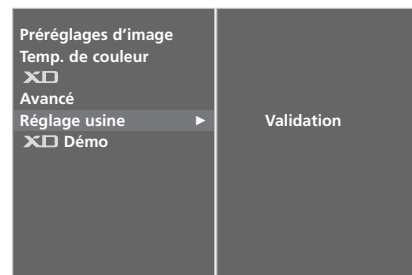

2 3

ISM METHOD (RÉDUCTION DE LA RÉMANENCE À L'ÉCRAN) (MÉTHODE ISM)

L'affichage prolongée de l'image figée d'un ordinateur ou d'un jeu vidéo peut provoquer une image fantôme qui risque de rester à l'écran, même si vous changez l'image. Évitez l'affichage d'une image figée à l'écran pendant une période prolongée.

Cette fonction n'est pas disponible pour les modèles LCD.

Témoin lumineux est utilisable seulement sur des téléviseurs LCD.

Cérusé

Cette option permet de supprimer les rémanences à l'écran.

Remarque : il est possible que cette option ne puisse pas supprimer complètement une rémanence excessive.

Orbiter

Cette option vous permet d'éviter les images fantômes.

Cependant, nous vous recommandons d'éviter l'affichage d'images figées. Pour éviter une rémanence à l'écran, vous devez déplacer l'écran toutes les 2 minutes.

Inversion

Cette fonction vous permet d'inverser la couleur de l'écran.

La couleur de l'écran est automatiquement inversée toutes les 30 minutes.

- 1 Appuyez sur la touche **MENU**, puis sur les touches ▲ ou ▼ pour sélectionner le menu **OPTION**.
- 2 Appuyez sur la touche ►, puis sur les touches ▲ ou ▼ pour sélectionner **Mode usine**.
- 3 Appuyez sur la touche ►, puis sur les touches ▲ ou ▼ pour sélectionner **Méthode ISM**.
- 4 Appuyez sur la touche ◀ ou ► pour sélectionner **Normal**, **Cérusé**, **Orbiter** ou **Inversion**.
Si vous ne souhaitez pas régler cette fonction, maintenez la valeur par défaut **Normal**.
- 5 Appuyez sur la touche **EXIT** pour revenir au visionnage du téléviseur.

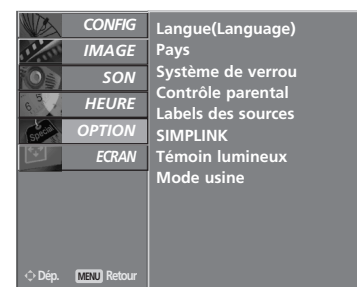

1

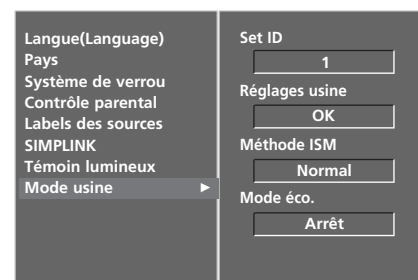

2

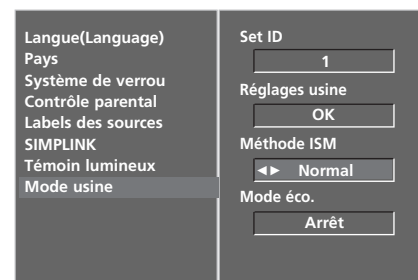

3 4

RÉGLAGES DE L'IMAGE

MODE ÉCO.

Cette fonction permet de réduire la consommation d'énergie du téléviseur.

Cette fonction n'est pas disponible pour les modèles LCD.

Témoin lumineux est utilisable seulement sur des téléviseurs LCD.

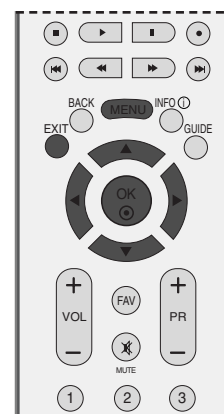

- 1 Appuyez sur la touche **MENU**, puis sur les touches ▲ ou ▼ pour sélectionner le menu **OPTION**.
- 2 Appuyez sur la touche ►, puis sur les touches ▲ ou ▼ pour sélectionner **Mode usine**.
- 3 Appuyer sur le bouton ► et sur le bouton ▲ ou ▼ pour sélectionner **Mode éco.**
- 4 Appuyer sur le bouton ◀ ou ► pour sélectionner **Marche** ou **Arrêt**.
- 5 Appuyez sur la touche **EXIT** pour revenir au visionnage du téléviseur.

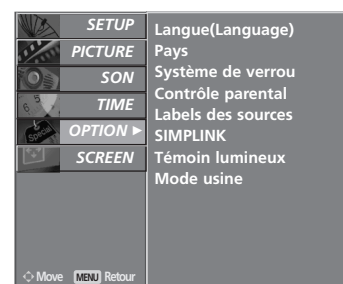

1

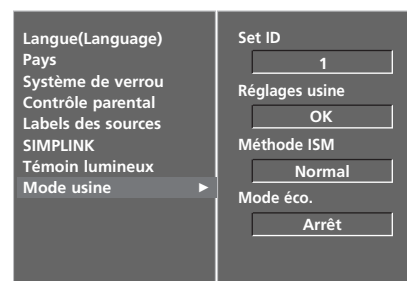

2

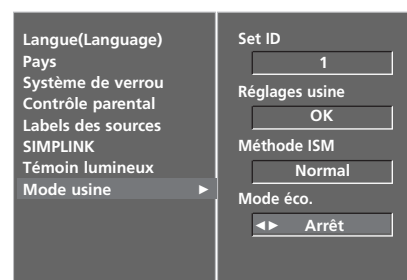

3 4

RÉGLAGES DU SON ET DE LA LANGUE

NIVELAGE AUTO VOLUME (VOLUME AUTO)

Le mode Auto Volume (Volume auto) permet de maintenir un niveau de volume égal, même lorsque vous changez de programme.



1 Appuyez plusieurs fois sur la touche **MENU** et la touche ▲ ou ▼ pour sélectionner le menu **SON**.

2 Appuyer sur la touche ► et la touche ▲ ou ▼ pour sélectionner **Volume auto**.

3 Appuyer sur la touche ► et la touche ▲ ou ▼ pour sélectionner **Marche** ou **Arrêt**.

4 Appuyez sur la touche **EXIT** pour revenir au visionnage du téléviseur.

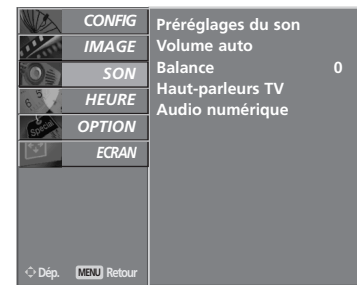

RÉGLAGES DU SON ET DE LA LANGUE

RÉGLAGES PRÉDÉFINIS DU SON – MODE DU SON

Vous pouvez sélectionner les paramètres son de votre choix : Surround MAX, Flat (Normal), Music (Musique), Movie (Cinéma) ou Sport ; vous pouvez également régler la fréquence son de l'égaliseur.

Le mode du son vous permet de bénéficier d'une meilleure qualité sonore sans aucun réglage particulier car le téléviseur règle automatiquement les effets sonores selon le contenu du programme en cours.

Les options Surround MAX, Flat, Musique, Cinéma et Sport sont prédéfinies en usine et ne peuvent donc pas être modifiées.

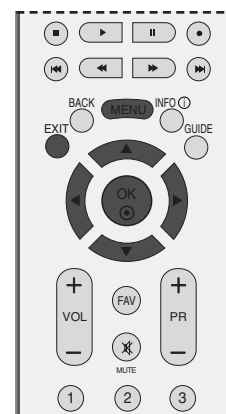

Surround MAX Sélectionnez cette option pour avoir un son réaliste.

Flat Son le plus puissant et le plus naturel.

Musique Sélectionnez cette option pour bénéficier d'un son original lorsque vous écoutez de la musique.

Cinéma Sélectionnez cette option pour bénéficier d'un son sublime.

Sport Sélectionnez cette option pour regarder des émissions de sport.

Utilisateur Sélectionnez cette option pour utiliser les réglages définis par l'utilisateur.



1 Appuyez plusieurs fois sur la touche **MENU** et la touche ▲ ou ▼ pour sélectionner le menu **SON**.

2 Appuyer sur la touche ► et la touche ▲ ou ▼ pour sélectionner **Préréglages du son**.

3 Appuyer sur la touche ► et la touche ▲ ou ▼ pour sélectionner **Surround MAX**, **Flat**, **Musique**, **Cinéma**, **Sport** ou **Utilisateur**.

4 Appuyez sur la touche **EXIT** pour revenir au visionnage du téléviseur.



RÉGLAGES DU SON – MODE UTILISATEUR

Réglez l'égaliseur de sons.



1 Appuyez plusieurs fois sur la touche **MENU** et la touche ▲ ou ▼ pour sélectionner le menu **SON**.

2 Appuyer sur la touche ► et la touche ▲ ou ▼ pour sélectionner **Préréglages du son**.

3 Appuyer sur la touche ► et la touche ▲ ou ▼ pour sélectionner **Utilisateur**.

4 Appuyez sur la touche ►.

5 Sélectionnez une fréquence de son en appuyant sur les touches ◀ ou ▶.
Réglez le niveau sonore selon votre choix en appuyant sur les touches ▲ ou ▼.

6 Appuyez sur la touche **EXIT** pour revenir au visionnage du téléviseur.



1



2 3

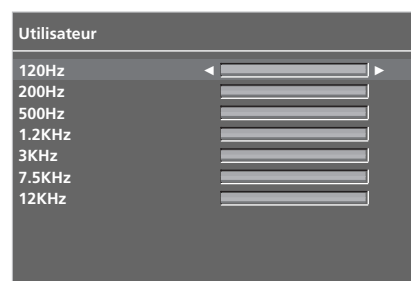

4 5

RÉGLAGES DU SON ET DE LA LANGUE

BALANCE

Vous pouvez régler l'équilibre du son du haut-parleur selon votre choix.

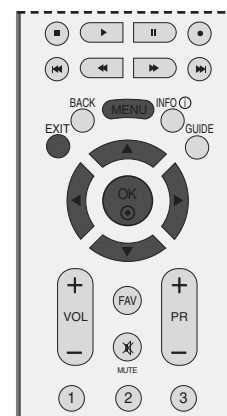

1 Appuyez plusieurs fois sur la touche **MENU** et la touche ▲ ou ▼ pour sélectionner le menu **SON**.

2 Appuyer sur la touche ► et la touche ▲ ou ▼ pour sélectionner **Balance**.

3 Appuyez sur la touche ►, puis utilisez les touches ◀ ou ▶ pour effectuer les réglages de votre choix.

4 Appuyez sur la touche **EXIT** pour revenir au visionnage du téléviseur.



1

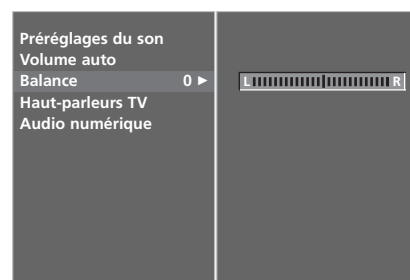

2 3

ACTIVATION ET DÉSACTIVATION DES HAUT-PARLEURS

Vous pouvez régler le statut des haut-parleurs du téléviseur.

En mode **AV1**, **AV2**, **AV3**, **COMPONENT**, **RGB** et **HDMI1** avec le câble HDMI à DVI, l'enceinte du téléviseur et/ou la sortie variable audio peuvent être reproduites même s'il n'y a aucun signal vidéo.

Si vous souhaitez utiliser votre système hi-fi stéréo externe, éteignez les haut-parleurs du téléviseur.



1 Appuyez plusieurs fois sur la touche **MENU** et la touche ▲ ou ▼ pour sélectionner le menu **SON**.

2 Appuyez sur la touche ► et la touche ▲ ou ▼ pour sélectionner **Haut-parleurs TV**.

3 Appuyez sur la touche ► puis utilisez les touches ▲ ou ▼ pour sélectionner **Marche** ou **Arrêt**.

4 Appuyez sur la touche **EXIT** pour revenir au visionnage du téléviseur.



1



2 3

RÉGLAGES DU SON ET DE LA LANGUE

SELECTION DE L'AUDIO NUMERIQUE

Fonction pour régler l'entrée et la sortie du son du téléviseur.

Pour délivrer les données audio intactes, vous devez transformer le son du téléviseur en signaux numériques et le transférer à un décodeur audio ou à des enceintes numériques.

Cette fonction n'est pas disponible sur des enceintes analogiques ordinaires mais seulement sur des décodeurs audio ou des enceintes numériques incorporant un décodeur audio.



Fabriqué sous la licence de Dolby Laboratories. « Dolby » et le symbole « double-D » sont des marques déposées de Dolby Laboratories.

- 1 Appuyez plusieurs fois sur la touche **MENU** et la touche **▲** ou **▼** pour sélectionner le menu **SON**.
- 2 Appuyer sur la touche **▶** et la touche **▲** ou **▼** pour sélectionner **Audio numérique**.
- 3 Appuyez sur la touche **▶** puis sur **▲** ou **▼** pour sélectionner **Entrée**.
- 4 Appuyez sur les touches **◀** ou **▶** pour sélectionner **MPEG**, **Dolby Digital**, **HE-AAC** ou **Dolby Digital Plus**.
- 5 Appuyez sur les touches **▲** ou **▼** pour sélectionner **Output**.
- 6 Appuyez sur les touches **◀** ou **▶** pour sélectionner **PCM** ou **Bitstream**.
- 7 Appuyez sur la touche **EXIT** pour revenir au visionnage du téléviseur.

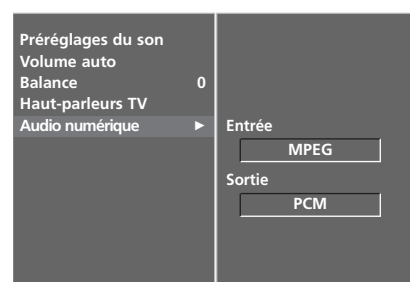

- 2
- 3
- 4
- 5
- 6

I/II

Réception Stéréo/Bilingue (En mode analogique uniquement)

Lorsqu'un programme est sélectionné, les paramètres son apparaissent sur l'écran, après la disparition des informations relatives au numéro de programme et un nom à une chaîne.

Diffusion	Affichage écran (OSD)
Mono	MONO
Stéréo	STEREO
Dual (bilingue)	DUAL I

■ Sélection du son mono

Si le signal stéréo est faible, l'émission sera meilleure en mono. Pour passer en mono, appuyez sur la touche I/II. Pour repasser en stéréo, appuyez sur la touche I/II.

■ Sélection de la langue pour les émissions bilingues

Si une émission est diffusée en deux langues, vous pouvez sélectionner **DUAL I**, **DUAL II** ou **DUAL I+II** en appuyant une ou plusieurs fois sur la touche I/II.

DUAL I permet de retransmettre la langue originale sur les haut-parleurs.

DUAL II permet de retransmettre la langue du doublage sur les haut-parleurs.

DUAL I+II permet de retransmettre une langue sur chaque haut-parleur.

RÉGLAGES DU SON ET DE LA LANGUE

Réception NICAM (En mode analogique uniquement)

Votre magnétoscope est équipé d'un décodeur de son numérique, qui vous permet de recevoir un son numérique NICAM (Near Instantaneous Compressed Audio Multiplexing) d'excellente qualité.

La sortie audio peut être sélectionnée en fonction du type d'émission reçue avec la touche I/II.

- 1 Lorsque vous recevez un son NICAM mono, sélectionnez **NICAM MONO** ou FM MONO.
- 2 Lorsque vous recevez un son NICAM stéréo, sélectionnez **NICAM STEREO** ou FM MONO. Si le signal stéréo est mauvais, passez en mono.
- 3 Lorsque vous recevez un son NICAM dual (bilingue), sélectionnez **NICAM DUAL I**, **NICAM DUAL II** ou **NICAM DUAL I+II** ou **MONO**.

Sélection de la sortie audio

En mode AV, S-Video, Component, RGB et HDMI vous pouvez diriger la sortie son vers le haut-parleur droit ou gauche.

Pour sélectionner la sortie audio, appuyez une ou plusieurs fois sur la touche I/II.

L+R: Le signal audio de l'entrée audio L sort sur le haut-parleur gauche, le signal audio de l'entrée R sur le haut-parleur droit.

L+L: Le signal audio de l'entrée audio L sort sur les haut-parleurs droit et gauche.

R+R: Le signal audio de l'entrée audio R sort sur les haut-parleurs droit et gauche.

LANGUE DU MENU À L'ÉCRAN

Le menu du guide d'installation s'affiche sur l'écran du téléviseur lorsque vous mettez celui-ci sous tension pour la première fois.



- 1 Appuyez sur la touche ▲ ou ▼, puis sur la touche OK pour sélectionner la langue de votre choix.

* Si vous souhaitez modifier la langue sélectionné

- 1 Appuyez plusieurs fois sur la touche MENU et la touche ▲ ou ▼ pour sélectionner le menu **OPTION**.
- 2 Appuyer sur le bouton ► et sur le bouton ▲ ou ▼ pour sélectionner la **Langue (Language)**.
- 3 Appuyer sur le bouton ► et sur le bouton ▲ ou ▼ pour sélectionner la **Menu**.
- 4 Appuyez sur les touches ◀ ou ► pour sélectionner la langue de votre choix. Le menu peut être affiché à l'écran en mode de langue désirée.
- 5 Appuyez plusieurs fois sur la touche OK.
- 6 Appuyez sur la touche EXIT pour revenir sur l'image normale du téléviseur.

! REMARQUE

- Si vous ne terminez pas la configuration du **Guide d'Installation** en appuyant sur la touche EXIT ou bien avant que l'OSD (Affichage Écran) ne s'éteigne, le guide réapparaîtra lors du rallumage de l'appareil.

RÉGLAGES DU SON ET DE LA LANGUE

SÉLECTION DE LA LANGUE (EN MODE NUMÉRIQUE UNIQUEMENT)

Cette fonction vous permet de sélectionner la langue audio de votre choix. Si les données audio ne sont pas émises dans la langue sélectionnée, elles le seront dans la langue par défaut.

Utilisez la fonction **Sous-titres** lorsqu'une ou plusieurs langues de sous-titres est diffusée.

Si les sous-titres ne sont pas émis dans la langue désirée, ils s'afficheront dans la langue par défaut.

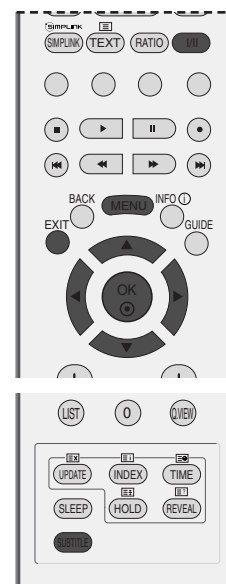

- 1 Appuyez plusieurs fois sur la touche **MENU** et la touche ▲ ou ▼ pour sélectionner le menu **OPTION**.
- 2 Appuyer sur le bouton ► et sur le bouton ▲ ou ▼ pour sélectionner la **Langue (Language)**.
- 3 Appuyez sur la touche ►, puis utilisez la touche ▲ ou ▼ pour sélectionner **Audio**, **Sous-titres** ou **Sous-titres pour sourds et malentendants**.
- 4 Appuyez sur la touche ►, puis utilisez les touches ◀ ou ▶ pour sélectionner la langue de votre choix.
- 5 Appuyez sur la touche **EXIT** pour revenir sur l'image normale du téléviseur.

! REMARQUE

< Sélection de la Langue Audio >

- ▶ Si une ou plusieurs langues sont diffusées, vous pouvez sélectionner la langue audio de votre choix à l'aide de la touche I/II de la télécommande.
- ▶ Appuyez sur la touche ▲ ou ▼ pour sélectionner la langue audio.
- ▶ Appuyez sur la touche ◀ ou ▶ pour sélectionner L+R, L+L ou R+R.

< Sélection de la Langue des Sous-titres >

- ▶ Lorsque les sous-titres sont émis en deux langues ou plus, vous pouvez sélectionner la langue des sous-titres à l'aide de la touche **SUBTITLE** de la télécommande.
- ▶ Appuyez sur les touches ▲ ou ▼ pour sélectionner la langue des sous-titres.

- Les sous-titres et l'audio peuvent être affichés dans leur forme la plus simple avec entre 1 et 3 caractères émis par le diffuseur.
- Lorsque vous sélectionnez une source Audio supplémentaire (Audio pour "malentendants ou déficients visuels"), il se peut que le son sorte de l'Audio principal.

Audio Language OSD Information

Display	États
N.A	Non disponible
	Audio pour "Visual Impaired"
	Audio Dolby Digital
	Audio HE-AAC
	Audio Dolby Digital Plus

Information OSD de la Langue des Sous-titres

Affichage	États
N.A	Non disponible
	Sous-titres Télétex
	Sous-titres pour "Malentendants"

RÉGLAGE DE L'HEURE

HORLOGE

L'horloge est automatiquement réglée lors de la réception du signal numérique. (Vous pouvez régler l'horloge si le téléviseur n'a pas de signal DTV.)

Vous devez régler l'horloge avant d'utiliser la fonction de mise en marche/arrêt automatique.



- 1 Appuyez le bouton **MENU**, ensuite le bouton ▲ ou ▼ pour sélectionner le menu **HEURE**.

- 2 Appuyer sur la touche ► et la touche ▲ ou ▼ pour sélectionner la **Horloge**.

- 3 Appuyez sur la touche ►, puis sur la touche ◀ ou ▶ pour sélectionner l'année, la date ou l'heure.

Une fois l'option de votre choix sélectionnée, utilisez la touche ▲ ou ▼ pour régler l'année, la date et l'heure.

- 4 Appuyez sur la touche **EXIT** pour revenir au visionnage du téléviseur.



1

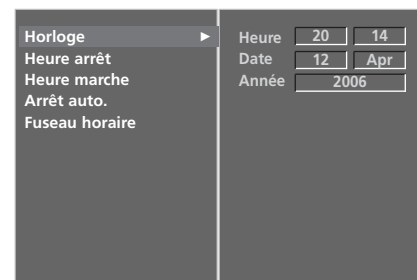

2 3

RÉGLAGE DE L'HEURE

ACTIVATION ET DÉSACTIVATION DE L'HORLOGE

Le minuteur de mise en arrêt commute automatiquement l'appareil à la position stand-by après que le temps de pré-réglage se soit écoulé.

Si aucune touche de la télécommande n'est activée durant les deux heures qui suivent la mise en service, l'appareil s'arrêtera automatiquement.

Cette fonction de "démarrage et arrêt automatique à heure choisie" est une programmation journalière.

L'arrêt automatique prime sur la mise en marche automatique si la même heure est programmée pour chacune de ces fonctions.

Le téléviseur doit être en mode veille pour pouvoir se mettre automatiquement en marche.

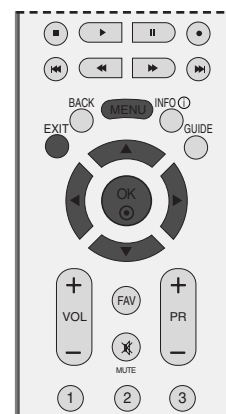

- 1 Appuyez le bouton **MENU**, ensuite le bouton **▲** ou **▼** pour sélectionner le menu **HEURE**.
- 2 Appuyer sur la touche **▶** et la touche **▲** ou **▼** pour sélectionner la **Heure arrêt/Heure marche**.
- 3 Appuyer sur la touche **▶** et la touche **▲** ou **▼** pour sélectionner la **Marche**.
 - Pour annuler la mise en marche/arrêt automatique, appuyez sur la touche **▲** ou **▼** pour sélectionner **Arrêt**.
- 4 Appuyez sur les touches **▶**, puis **▲** ou **▼** pour régler les heures.
- 5 Appuyez sur les touches **▶**, puis **▲** ou **▼** pour régler les minutes.
- 6 **Fonction On Timer (Heure marche) uniquement**
 - **Programme:** Appuyez sur la touche **▶**, puis sur la touche **▲** ou **▼** pour sélectionner **TV**, **DTV** ou **Radio** dans le menu **Mode**. Appuyez sur la touche **▶**, puis sur la touche **▲** ou **▼** pour sélectionner le programme :
 - **Volume:** appuyez sur la touche **▶**, puis sur les touches **▲** ou **▼** pour régler le niveau du volume lors de la mise sous tension.
- 7 Appuyez sur la touche **EXIT** pour revenir au visionnage du téléviseur.

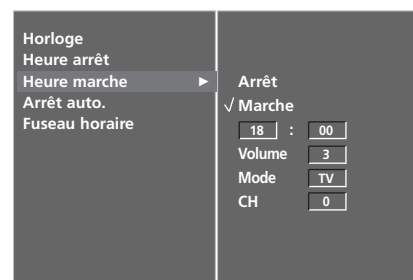

2 3 4 5 6

RÉGLAGE DE LA MISE EN VEILLE AUTOMATIQUE

Si cette fonction est activée et qu'il n'y a aucun signal d'entrée, le téléviseur s'éteint automatiquement après 10 minutes.



1 Appuyez le bouton **MENU**, ensuite le bouton ▲ ou ▼ pour sélectionner le menu **HEURE**.

2 Appuyer sur le bouton ► et sur le bouton ▲ ou ▼ pour sélectionner **Arrêt auto.**

3 Appuyer sur le bouton ► et sur le bouton ▲ ou ▼ pour sélectionner **Marche** ou **Arrêt.**

4 Appuyez sur la touche **EXIT** pour revenir au visionnage du téléviseur.



1

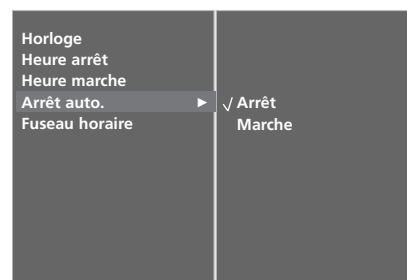

2 3

RÉGLAGE DE L'HEURE

CONGIGURATION DU FUSEAU HORAIRE

Si l'heure du téléviseur est réglée automatiquement par du signal numérique, il s'agit de **Paris GMT +1**.

Vous ne pouvez pas sélectionner une autre zone horaire.

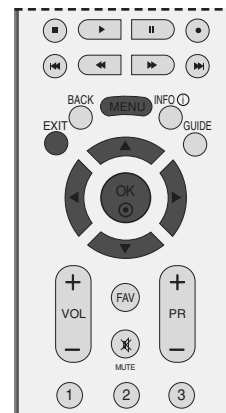

- 1 Appuyez le bouton **MENU**, ensuite le bouton ▲ ou ▼ pour sélectionner le menu **HEURE**.
- 2 Appuyer sur le bouton ► et sur le bouton ▲ ou ▼ pour sélectionner **Fuseau horaire**.
L'affichage sera **Paris GMT +1**.
- 3 Appuyez sur la touche **EXIT** pour revenir au visionnage du téléviseur.



1

RÉGLAGE DE LA MINUTERIE DE VEILLE

Vous n'avez plus à vous soucier d'éteindre le poste avant d'aller vous coucher. Cette fonction vous permet de mettre automatique-ment le téléviseur en mode veille après un certain délai.

- a Appuyez plusieurs fois sur la touche **SLEEP** pour sélectionner le nombre de minutes.
- b L'option ' - - - **Min** ' apparaît tout d'abord à l'écran, suivie des options de mise en veille suivantes : **10, 20, 30, 60, 90, 120, 180** et **240** minutes.
- c Lorsque le nombre de minutes que vous avez réglé s'affiche à l'écran, la minuterie démarre.
Pour savoir combien de minutes il reste avant que le téléviseur ne s'éteigne, appuyez une fois sur la touche **SLEEP**.
- d Pour annuler la mise en veille, appuyez plusieurs fois sur la touche **SLEEP** jusqu'à ce que ' - - - **Min** ' apparaisse.
- e Si vous éteignez l'appareil, le paramètre sélectionné est annulé.

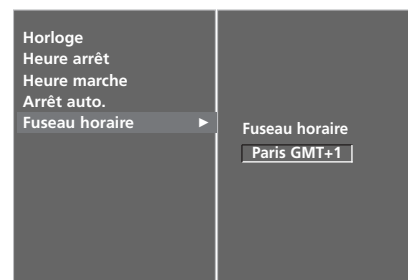

2 3

CONTRÔLE PARENTAL

DEFIN. M.D.PASSE & SYSTÈME DE VERROUILLAGE

Si vous saisissez tout d'abord le mot de passe, appuyez sur '0', '0', '0', '0' sur la télécommande.



- 1 Appuyez le bouton **MENU**, ensuite le bouton **▲** ou **▼** pour sélectionner le menu **OPTION**.
- 2 Appuyer sur le bouton **▶** et sur le bouton **▲** ou **▼** pour sélectionner **Système de verrou**.
- 3 Appuyez sur la touche **▶**, puis sur les touches **◀** ou **▶** pour sélectionner **Marche**.

Pour définir le mot de passe

Appuyez sur la touche **▼**, puis utilisez les touches NUMÉRIQUES pour saisir un mot de passe à 4 chiffres.

Veillez à mémoriser ce numéro!

Saisissez à nouveau le mot de passe pour confirmer.

Si vous oubliez votre mot de passe, appuyez sur '7', '7', '7', '7' sur la télécommande.

- 4 Appuyez sur la touche **EXIT** pour revenir au visionnage du téléviseur.

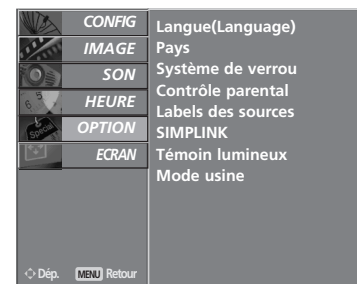

1

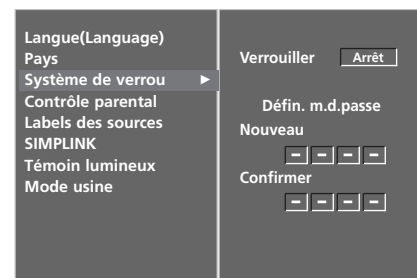

2 3

CONTRÔLE PARENTAL

CTRLE PARENTAL

Cette fonction fonctionne selon les informations de la station de diffusion. Par conséquent, si le signal diffuse des informations incorrectes, cette fonction ne fonctionne pas.

Cette fonction vous permet de bloquer le contenu de certaines chaînes et de certaines sources de visionnage externes.

Un mot de passe est requis pour accéder à ce menu.

Ce téléviseur est programmé pour mémoriser les dernières options qui ont été configurées, même si celui-ci est éteint.

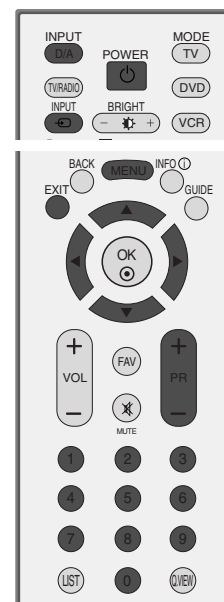

- 1 Appuyez le bouton **MENU**, ensuite le bouton ▲ ou ▼ pour sélectionner le menu **OPTION**.
- 2 Appuyer sur le bouton ► et sur le bouton ▲ ou ▼ pour sélectionner **Parental Control**. Appuyez ensuite sur la touche ► pour entrer le mot de passe. Le téléviseur est configuré avec le mot de passe initial "0-0-0-0".
- 3 Appuyez sur la touche ►, puis sur la touche ▲ ou ▼ pour sélectionner **Sélection de limite d'âge** ou **Blocage touches**.

Sélection de limite d'âge (en mode numérique uniquement)

Cette fonction évite que des enfants aient accès à certains programmes pour adultes, selon les limites prévues.

Blocage touches

Le téléviseur peut être configuré de manière à ce qu'il soit impossible de l'utiliser sans la télécommande.

Cette fonction permet d'interdire éventuellement l'utilisation du téléviseur.

- 4 Appuyez sur la touche ◀ ou ▶ pour effectuer les réglages de votre choix.
- 5 Appuyez sur la touche **EXIT** pour revenir au visionnage du téléviseur.

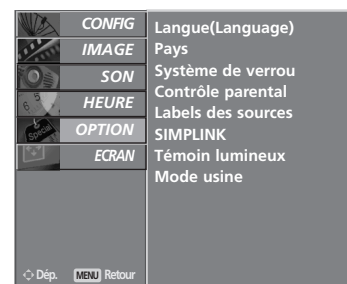

1

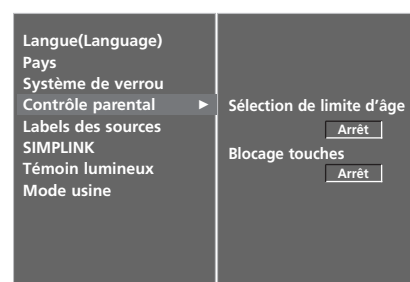

2 3 4

Lorsque vous réglez l'option **Blocage touches** sur '**Marche**', et que le téléviseur est hors tension, appuyez sur les touches \odot / I, INPUT, PR ▲ ou ▼ du téléviseur ou sur les touches POWER, INPUT, D/A TV, PR + ou - ou les touches NUMÉRIQUES de la télécommande.

Lorsque vous réglez l'option **Blocage touches** sur **Marche** sur '**Blocage touches Marche**' s'affiche à l'écran si vous n'appuyez sur aucune touche du panneau avant du téléviseur pendant le visionnage.

TÉLÉTEXTE

Cette fonction n'est pas disponible dans tous les pays.

Le télétexte est un service gratuit diffusé par la plupart des chaînes de télévision. Il propose des informations de dernière minute concernant les actualités, la météo, les programmes TV, les valeurs de la bourse, ainsi que de nombreux autres sujets.

Le décodeur télétexte de ce téléviseur est compatible avec les systèmes SIMPLE, TOP et FASTEXT. Un télétexte SIMPLE (standard) contient un certain nombre de pages, que l'on peut sélectionner en tapant directement le numéro correspondant. TOP (Table Of Page) et FASTEXT offrent des méthodes de sélection de page plus modernes, vous permettant d'afficher une page sans connaître son numéro.

POUR ACTIVER/DÉSACTIVER LE TÉLÉTEXTE

Pour activer le télétexte, appuyez sur la touche **TEXT**. La première page ou la dernière page sélectionnée s'affiche. Le décodeur de télétexte sélectionne le mode télétexte retransmis par la station. Deux numéros de page, le nom de la chaîne, la date et l'heure sont maintenant affichés sur la première ligne de l'écran. Le premier numéro de page indique votre sélection, tandis que le second indique le numéro de la page actuellement affichée.

Pour désactiver le télétexte, appuyez sur la touche **TEXT** ou **EXIT**. Le téléviseur réaffiche le mode précédent.

TEXTE SIMPLE

■ Sélection des pages

- 1 Tapez les trois chiffres correspondant au numéro de la page avec les touches NUMEROTEES. Si vous tapez un mauvais chiffre, complétez le numéro erroné et recommencez, afin de sélectionner le numéro correct.
- 2 Pour sélectionner la page précédente ou la page suivante, vous pouvez utiliser la touche **PR+** ou **-**.

TEXTE TOP

Le guide utilisateur situé en haut de l'écran affiche quatre zones colorées en rouge, vert, jaune et bleu. La zone jaune désigne le groupe suivant, la zone bleue le bloc suivant.

■ Sélection des groupes/blocs/page

- 1 La touche BLEU permet de passer d'un bloc au suivant.
- 2 La touche JAUNE permet de passer au groupe suivant (avec fin de page automatique au bloc suivant).
- 3 La touche VERTE permet d'afficher la page suivante (avec fin de page automatique au groupe suivant). Vous pouvez également utiliser la touche **PR+**.
- 4 La touche ROUGE permet de revenir en arrière. Vous pouvez également utiliser la touche **PR-**.

■ Sélection directe des pages

En mode TOP, comme en mode SIMPLE, vous pouvez sélectionner une page télétexte en tapant les trois chiffres correspondant à son numéro avec les touches NUMEROTEES.

TÉLÉTEXTE

FASTEXT

Les pages télétexte sont codées en fonction des cases colorées figurant en bas de l'écran. Pour sélectionner une page, il suffit d'appuyer sur la touche de couleur correspondante.

■ Sélection des pages

- 1 Sélectionnez la page d'index en appuyant sur la touche  INDEX.
- 2 Vous pouvez sélectionner les pages codées en fonction des cases colorées en appuyant sur la touche de couleur correspondante.
- 3 En mode FASTEXT, comme en mode SIMPLE, vous pouvez sélectionner une page télétexte en tapant les trois chiffres correspondant à son numéro avec les touches NUMEROTEES.
- 4 Pour sélectionner la page précédente ou la page suivante, utilisez la touche **PR+** ou **-**.

FONCTIONS TÉLÉTEXTE SPÉCIALES



■ REVEAL (INFORMATIONS CACHEES)

Certaines pages contiennent des informations cachées (solutions de devinettes ou d'énigmes, par exemple). Une simple pression sur la touche permet d'afficher les informations cachées. Une seconde pression cache à nouveau les informations.



■ UPDATE MISE A JOUR

Cette fonction permet d'afficher l'image TV, pendant la recherche d'une page télétexte. Le symbole apparaît alors dans le coin supérieur gauche de l'écran. Lorsque la page mise à jour est disponible, le symbole est remplacé par le numéro de la page. Appuyez sur cette touche pour visualiser la page de télétexte mise à jour.



■ TIME

Pour afficher l'heure en haut à droite de l'écran pendant la retransmission d'un programme de télévision. Pour la faire disparaître, appuyez sur la touche. En mode télétexte, pressez le bouton pour sélectionner un numéro de sous-page. Le numéro de sous-page est affiché en bas de l'écran. Pour garder ou changer la sous-page, presser les boutons Rouge ou Vert, **PR+** ou **-** ou NUMEROTEES. Presser encore pour quitter la fonction.



■ HOLD (STILL)

Interrompt le défilement automatique des pages pour les pages télétexte comprenant plusieurs pages écran. Le nombre de pages écran et le numéro de celle qui est actuellement affichée apparaît normalement au-dessous de l'heure. Lorsque vous appuyez sur cette touche, le symbole stop apparaît dans le coin supérieur gauche de l'image et le défilement automatique des pages écran est bloqué. Une nouvelle pression permet de relancer le défilement.

ANNEXE

DÉPANNAGE

L'opération ne fonctionne pas normalement.	
Mauvais fonctionnement de la télécommande	<ul style="list-style-type: none">■ Vérifiez qu'aucun obstacle n'empêche la transmission du signal de la télécommande vers le moniteur.■ Vérifiez que la polarité des piles est correcte (+ sur +, - sur -)■ Vérifiez que le mode de fonctionnement à distance est correct : TV, VCR etc.■ Remplacez les piles.
L'appareil s'éteint soudainement	<ul style="list-style-type: none">■ Le mode veille est peut-être activé.■ Vérifiez les réglages de contrôle d'alimentation. L'alimentation électrique a été interrompue ?■ La Veille automatique est activée sur cette station ?

Mauvais fonctionnement de la fonction vidéo.	
Absence d'image et de son	<ul style="list-style-type: none">■ Vérifiez que l'appareil est allumé.■ Essayez de passer sur une autre chaîne. Il s'agit peut-être d'un problème d'émission.■ Le câble d'alimentation est bien introduit dans la prise ?■ Vérifiez la direction et/ou l'emplacement de l'antenne.■ Vérifiez la prise murale en y branchant un autre téléviseur.
L'image apparaît lentement après avoir allumé l'appareil	<ul style="list-style-type: none">■ Il est normal que l'image apparaisse lentement lorsque l'appareil s'allume. Si aucune image n'apparaît au delà de cinq minutes, contactez le service technique.
L'image et les couleurs sont mauvaises	<ul style="list-style-type: none">■ Réglez la Couleur à l'aide des options du menu.■ Assurez-vous que l'appareil et le magnétoscope sont suffisamment espacés l'un de l'autre.■ Essayez de passer sur une autre chaîne. Il s'agit peut-être d'un problème d'émission.■ Assurez-vous que les câbles du magnétoscope sont correctement installés.■ Activez n'importe quelle fonction pour restaurer la luminosité de l'image.
Barres verticales/horizontales ou tremblement de l'image	<ul style="list-style-type: none">■ Décelez une possible interférence avec un appareil ou un outil électrique.
Mauvaise réception de certaines chaînes	<ul style="list-style-type: none">■ Il se peut que la station d'émission ait des problèmes, syntonisez sur une autre chaîne.■ Le signal émis par la station d'émission est faible; changez la direction de l'antenne pour recevoir un signal.■ Détectez les sources de possibles interférences.
L'image apparaît avec des raies ou des lignes	<ul style="list-style-type: none">■ Vérifiez l'antenne (changez la direction de l'antenne).

Mauvais fonctionnement de la fonction audio.

Image normale mais absence de son

- Appuyez sur la touche **VOL +/-**.
- Le son est-il activé? Appuyez sur la touche **MUTE**.
- Essayez de passer sur une autre chaîne. Il s'agit peut-être d'un problème d'émission.
- Assurez-vous que les câbles audio sont correctement installés.

Absence de son sur un des hautparleurs

- Réglez la Balance à l'aide des options du menu.

Bruit particulier provenant de l'appareil

- L'appareil émet un bruit particulier lorsque vous l'activez et le désactivez. Ce bruit est dû au changement de température ou du taux d'humidité et n'est en aucun cas le signe d'un dysfonctionnement de l'appareil.

Il existe un problème en mode PC. (S'applique seulement au mode PC)

Le signal est hors de la gamme.

- Ajustez la résolution, la fréquence de lignes ou la fréquence du balayage vertical.
- Vérifiez la source d'entrée.

Barres verticales ou raies à l'arrière-plan, bruit horizontal, position incorrecte

- Activez la configuration automatique ou ajustez l'horloge, la phase, ou la position H/V.

La couleur de l'écran n'est pas stable ou devient monochrome

- Vérifiez le câble du signal.
- Réinstallez la carte vidéo du PC.

ENTRETIEN

Vous pouvez éviter les dysfonctionnement prématurés. Un nettoyage régulier permet d'accroître la durée de vie utile de votre téléviseur. Assurez-vous de mettre votre téléviseur hors tension et de débrancher le cordon d'alimentation avant de procéder au nettoyage.

Nettoyage de l'écran

- 1 Pour dépoussiérer correctement votre écran, procédez comme suit. Humidifiez un chiffon doux avec un mélange d'eau tiède et d'adoucisseur (ou liquide vaisselle). Essorez le chiffon jusqu'à ce qu'il soit presque sec, puis frottez l'écran délicatement.
- 2 Assurez-vous de retirer l'excès d'eau sur l'écran et laissez sécher à l'air libre avant de remettre votre téléviseur sous tension.

Nettoyage de la carcasse

- Pour retirer la poussière ou les saletés, nettoyez la carcasse avec un chiffon non pelucheux doux et sec.
- N'utilisez pas de chiffon humide.

Absence prolongée

ATTENTION

- ▶ En cas d'inutilisation prolongée de votre téléviseur (par exemple si vous partez en vacances), nous vous conseillons de débrancher le cordon d'alimentation afin de ne pas endommager votre téléviseur en cas d'orage ou de surcharges électriques.

SPÉCIFICATIONS DE L'APPAREIL

MODÈLES		32LG55**	37LG55**	42LG55**
		32LG5500-ZB	37LG5500-ZB	42LG5500-ZB
Dimensions (Largeur x Hauteur x Profondeur)	avec le socle	813,8 x 598,8 x 231,9 mm 32,1 x 23,6 x 9,2 pouces	936,4 x 684,4 x 293,8 mm 36,9 x 27,0 x 11,6 pouces	1032,0 x 894,8 x 293,8 mm 40,7 x 35,3 x 11,6 pouces
	sans le socle	813,8 x 540,4 x 95,5 mm 32,1 x 21,3 x 3,8 pouces	936,4 x 612,8 x 88,0 mm 36,9 x 24,2 x 3,5 pouces	1032,0 x 662,3 x 89,0 mm 40,7 x 26,1 x 3,5 pouces
Poids	avec le socle	14,1 kg / 31,1 lbs	18,3 kg / 40,4 lbs	22,5 kg / 49,6 lbs
	sans le socle	12,6 kg / 27,8 lbs	15,6 kg / 34,4 lbs	20,0 kg / 44,1 lbs
Conditions d'alimentation Consommation électrique		AC100-240V~ 50/60Hz 1,5A 170W	AC100-240V~ 50/60Hz 1,8A 180W	AC100-240V~ 50/60Hz 2,2A 220W
MODÈLES		42PG65**	50PG65**	
		42PG6500-ZA	50PG6500-ZA	
Dimensions (Largeur x Hauteur x Profondeur)	avec le socle	1044,0 x 735,4 x 308,0 mm 41,1 x 29,0 x 12,2 pouces	1235,6 x 849,3 x 364,1 mm 48,7 x 33,5 x 14,4 pouces	
	sans le socle	1044,0 x 680,6 x 79,6 mm 41,1 x 26,8 x 3,2 pouces	1235,6 x 792,8 x 79,6 mm 48,7 x 31,3 x 3,2 pouces	
Poids	avec le socle	27,8 kg / 61,3 lbs	43,7 kg / 96,4 lbs	
	sans le socle	25 kg / 55,2 lbs	39,7 kg / 87,6 lbs	
Conditions d'alimentation Consommation électrique		AC100-240V~ 50/60Hz 3,1A 310W	AC100-240V~ 50/60Hz 4,2A 420W	
Système TV Couverture de programme Impédance de l'antenne extérieure		PAL/SECAM B/G/D/K, PAL I/II, SECAM L/L' VHF: E2 ~ E12, UHF: E21 ~ E69, CATV: S1 ~ S20, HYPER: S21 ~ S47 75 Ω		
Condition d'environnement	Température de fonctionnement Humidité de fonctionnement	0 ~ 40°C / 32 ~ 104°F Moins de 80%		
	Température de stockage Humidité de stockage	-20 ~ 60°C / -4 ~ 140°F Moins de 85%		

■ Afin d'améliorer la qualité de ce produit, les spécifications ci-dessus sont sujettes à des modifications sans préavis.

PROGRAMMATION DE LA TÉLÉCOMMANDE

La télécommande fonctionne avec d'autres marques de téléviseurs ; c'est une télécommande universelle. Elle peut être programmée pour commander la plupart des autres appareils qui fonctionnent avec une télécommande.

Néanmoins, il se peut que le télécommande ne fonctionne pas sur tous les modèles d'autres marques.

Programmation d'un code dans la télécommande

- 1 Testez votre télécommande.
Pour savoir si votre télécommande peut commander un appareil externe sans aucune programmation préalable, mettez l'appareil externe sous tension (comme par exemple un magnétoscope), puis appuyez sur la touche de mode correspondante (par ex. : **DVD** ou **VCR**) de la télécommande, tout en dirigeant celle-ci vers l'appareil. Essayez de faire fonctionner les touches **POWER** et **PR +/-** pour voir si l'appareil externe répond correctement. Si ce n'est pas le cas, vous devez programmer la télécommande pour qu'elle puisse commander l'appareil externe.
- 2 Mettez l'appareil externe sous tension, puis appuyez sur la touche de mode correspondante (par ex.: **DVD** ou **VCR**) de la télécommande. La touche de la télécommande qui correspond à l'appareil externe sélectionné s'allume.
- 3 Appuyez simultanément sur les touches **MENU** et **MUTE** ; la télécommande est prête pour recevoir un code de programmation.
- 4 Introduisez un numéro de code à l'aide du clavier numérique de la télécommande. Vous trouverez les numéros de codes de programmation qui correspondent à votre appareil externe dans les pages suivantes. Si le code est correct, l'appareil s'éteint.
- 5 Appuyez sur la touche **MENU** pour mémoriser le code.
- 6 Essayez de faire fonctionner votre télécommande pour voir si l'appareil externe répond correctement. Si ce n'est pas le cas, renouvelez l'étape 2.

CODES DE PROGRAMMATION

DVD

Marque	Codes	Marque	Codes	Marque	Codes
APEX DIGITAL	022	mitsubishi	002	RCA	005 006
DENON	020 014	NAD	023	SAMSUNG	011 015
GE	005 006	ONKYO	008 017	SONY	007
HARMAN KARDON	027	PANASONIC	003 009	THOMPSON	005 006
JVC	012	PHILIPS	013	TOSHIBA	019 008
LG	001 010 016 025	PIONEER	004 026	YAMAHA	009 018
MAGNAVOX	013	PROCEED	021	ZENITH	010 016 025
MARANTZ	024	PROSCAN	005 006		

VCR

Marque	Codes	Marque	Codes	Marque	Codes
AIWA	034	MAGNAVOX	031 033 034 041	SAMSUNG	032 040 102 104
AKAI	016 043 046 124 125 146		067 068		105 107 109 112
AMPRO	072	MARANTZ	012 031 033 067 069		113 115 120 122 125
ANAM	031 033 103	MARTA	101	SANSUI	022 043 048 135
AUDIO DYNAMICS	012 023 039 043	MATSUI	027 030	SANYO	003 007 010 014 102 134
BROKSONIC	035 037 129	MEI	031 033	SCOTT	017 037 112 129 131
CANON	028 031 033	MEMOREX	003 010 014 031 033 034 053 072	SEARS	003 008 009 010 013 014 017 020 031 042 073 081 101
CAPEHART	108		101 102 134 139	SHARP	031 054 149
CRAIG	003 040 135	MGA	045 046 059	SHINTOM	024
CURTIS MATHES	031 033 041	MINOLTA	013 020	SONY	003 009 031 052 056 057 058 076 077 078 149
DAEWOO	005 007 010 064 065 108 110 111 112 116 117 119	MITSUBISHI	013 020 045 046 049 051 059 061 151	SOUNDESIGN	034
DAYTRON	108	MTC	034 040	STS	013
DBX	012 023 039 043	MULTITECH	024 034	SYLVANIA	031 033 034 059 067
DYNATECH	034 053	NEC	012 023 039 043 048	SYMPHONIC	034
ELECTROHOME	059	NORDMENDE	043	TANDY	010 034
EMERSON	006 017 025 027 029 031 034 035 036 037 046 101 129 131 138 153	OPTONICA	053 054	TATUNG	039 043
FISHER	003 008 009 010	PANASONIC	066 070 074 083 133 140 145	TEAC	034 039 043
FUNAI	034	PENTAX	013 020 031 033 063	TECHNICS	031 033 070
GE	031 033 063 072 107 109 144 147	PHILCO	031 034 067	TEKNIKA	019 031 033 034 101
GO VIDEO	132 136	PHILIPS	031 033 034 054 067 071 101	THOMAS	034
HARMAN KARDON	012 045	PILOT	101	TMK	006
HITACHI	004 018 026 034 043 063 137 150	PIONEER	013 021 048	TOSHIBA	008 013 042 047 059 082 112 131
INSTANTREPLAY	031 033	PORTLAND	108	TOTEVISION	040 101
JCL	031 033	PULSAR	072	UNITECH	040
JCPENNY	012 013 015 033 040 066 101	QUARTZ	011 014	VECTOR RESEARCH	012
JENSEN	043	QUASAR	033 066 075 145	VICTOR	048
JVC	012 031 033 043 048 050 055 060 130 150 152	RCA	013 020 033 034 040 041 062 063 107 109 140 144 145 147	VIDEO CONCEPTS	012 034 046
KENWOOD	014 034 039 043 047 048	REALISTIC	003 008 010 014 031 033 034 040 053 054 101	VIDEOSONIC	040
LG (GOLDSTAR)	001 012 013 020 101 106 114 123	RICO	058	WARDS	003 013 017 024 031 033 034 040 053 054 131
LLOYD	034	RUNCO	148	YAMAHA	012 034 039 043
LXI	003 009 013 014 017 034 101 106	SALORA	014	ZENITH	034 048 056 058 072 080 101
MAGIN	040				

CODES IR

1. Branchement

- Branchez la télécommande à fil sur la prise du téléviseur prévue à cet effet.

2. Code IR de la télécommande

■ Forme d'onde émise

Impulsion unique, fréquence de 37.917 KHz modulée à 455 KHz

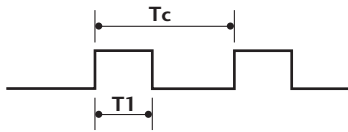

Fréquence de l'onde porteuse
 $F_{Porteuse} = 1/Tc = F_{Oscillateur}/12$
 Ratio = $T1/Tc = 1/3$

■ Configuration de la trame

Première trame



Trame répétée

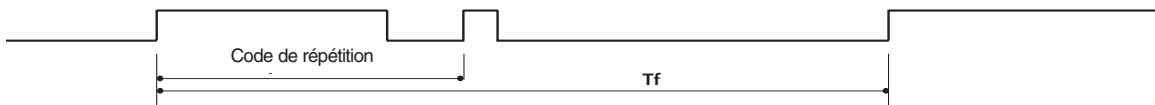

■ Code d'entête

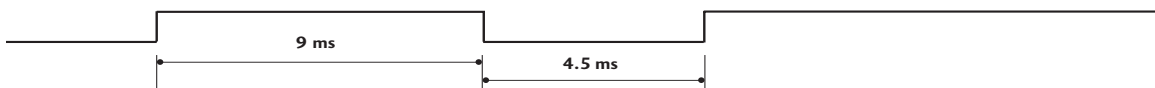

■ Code de répétition

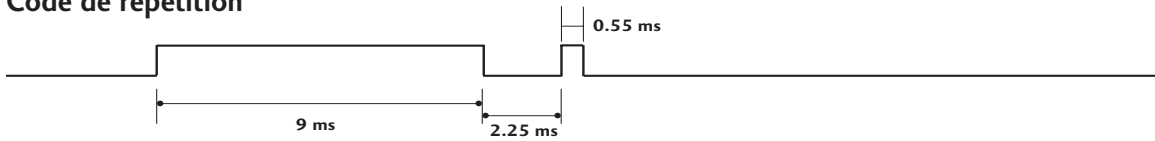

■ Description des bits

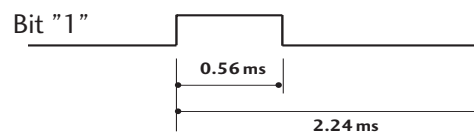
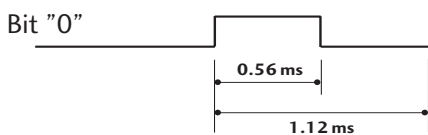

■ Intervalle de trame : Tf

Le signal est transmis tant qu'une touche est maintenue enfoncée.

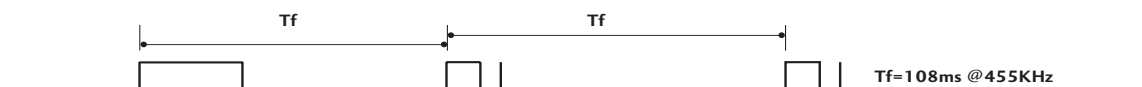

ANNEXE

Code (Héxa)	Fonction	Remarque
00	PR +	Touche de la télécommande
01	PR -	Touche de la télécommande
02	VOL +	Touche de la télécommande
03	VOL -	Touche de la télécommande
40	Haut (▲)	Touche de la télécommande
41	Bas (▼)	Touche de la télécommande
06	Droite (▶)	Touche de la télécommande
07	Gauche (◀)	Touche de la télécommande
08	POWER	Touche de la télécommande (marche/arrêt)
09	MUTE	Touche de la télécommande
10	Touches numérotées 0	Touche de la télécommande
11	Touches numérotées 1	Touche de la télécommande
12	Touches numérotées 2	Touche de la télécommande
13	Touches numérotées 3	Touche de la télécommande
14	Touches numérotées 4	Touche de la télécommande
15	Touches numérotées 5	Touche de la télécommande
16	Touches numérotées 6	Touche de la télécommande
17	Touches numérotées 7	Touche de la télécommande
18	Touches numérotées 8	Touche de la télécommande
19	Touches numérotées 9	Touche de la télécommande
0B	INPUT	Touche de la télécommande
AA	INFO ⓘ	Touche de la télécommande
AB	GUIDE	Touche de la télécommande
56	SUBTITLE	Touche de la télécommande
5B	EXIT	Touche de la télécommande
1E	FAV	Touche de la télécommande
1A	Q.VIEW	Touche de la télécommande
50	D/A TV	Touche de la télécommande
F0	TV/RADIO	Touche de la télécommande
7E	SIMPLINK	Touche de la télécommande
E0	BRIGHT +	Touche de la télécommande
E1	BRIGHT -	Touche de la télécommande
0A	I/II	Touche de la télécommande
0E	SLEEP	Touche de la télécommande
43	MENU	Touche de la télécommande
44	OK(⊙)	Touche de la télécommande
53	LIST	Touche de la télécommande
20	TEXT	Touche de la télécommande
2A	REVEAL	Touche de la télécommande
26	TIME	Touche de la télécommande
28	BACK	Touche de la télécommande
62	UPDATE	Touche de la télécommande
70	INDEX	Touche de la télécommande
65	HOLD	Touche de la télécommande
61	Touche BLEU	Touche de la télécommande
63	Touche JAUNE	Touche de la télécommande
71	Touche VERT	Touche de la télécommande
72	Touche ROUGE	Touche de la télécommande
79	RATIO	Touche de la télécommande
B0	▶	Touche de la télécommande
BA	II	Touche de la télécommande
B2	I◀◀	Touche de la télécommande
B3	▶▶I	Touche de la télécommande
8F	◀◀	Touche de la télécommande
8E	▶▶	Touche de la télécommande
B1	■	Touche de la télécommande
BD	●	Touche de la télécommande

INSTALLATION DU SYSTÈME DE COMMANDE EXTERNE

Installation du dispositif RS-232C

Connectez le jack RS-232C à un matériel de commande externe (tel qu'un ordinateur ou un système de commande A/V) pour contrôler les fonctions de la télévision en externe.

Connectez le port série du matériel externe au jack RS-232C, à l'arrière du poste TV.

Remarque : le câble de connexion RS-232C n'est pas fourni avec le poste TV.

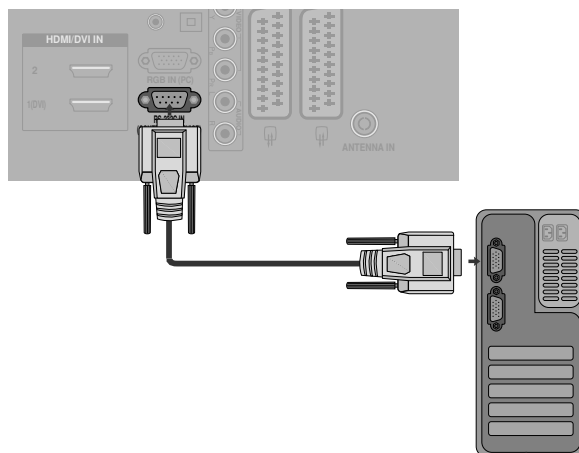

Type de connecteur : D-Sub 9 broches mâle

N°	Nom de broche
1	Pas de connexion
2	RXD (réception de données)
3	TXD (envoi de données)
4	DTR (terminal de données prêt)
5	GND (terre)
6	DSR (modem prêt)
7	RTS (prêt à envoyer)
8	CTS (prêt à émettre)
9	Pas de connexion

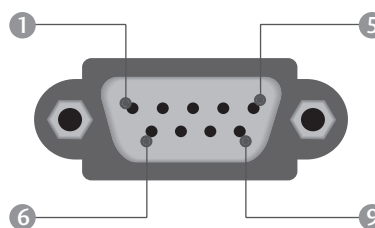

Configurations RS-232C

Configurations 7 fils (câble RS-232C standard)

	PC	TV	
RXD	2	3	TXD
TXD	3	2	RXD
GND	5	5	GND
DTR	4	6	DSR
DSR	6	4	DTR
RTS	7	8	CTS
CTS	8	7	RTS

D-Sub 9 D-Sub 9

Configurations 3 fils (non standard)

	PC	TV	
RXD	2	3	TXD
TXD	3	2	RXD
GND	5	5	GND
DTR	4	6	DTR
DSR	6	4	DSR
RTS	7	7	RTS
CTS	8	8	CTS

D-Sub 9 D-Sub 9

Set ID

Utilisez cette fonction pour spécifier un numéro d'identificateur du moniteur (numéro ID).

Consultez 'Mise en correspondance réelle' ► p.100

Les modèles LCD TV ne vous permettent pas d'utiliser les modes **Méthode ISM** et **Mode éco.**

Témoin lumineux est utilisable seulement sur des téléviseurs LCD.



1 Appuyez sur la touche **MENU**, puis utilisez les touches ▲ ou ▼ pour sélectionner le menu **OPTION**.

2 Appuyez sur la touche ►, puis utilisez les touches ▲ ou ▼ pour sélectionner **Mode usine**.

3 Appuyez sur la touche ►, puis utilisez les touches ▲ ou ▼ pour sélectionner **Set ID**.

4 Appuyez sur la touche ◀ ou ▶ réglez **Set ID** pour choisir l'identificateur du moniteur de votre choix. La gamme de réglage de Set ID est de 1 à 99.

5 Appuyez sur la touche **EXIT** pour revenir au visionnage du téléviseur.

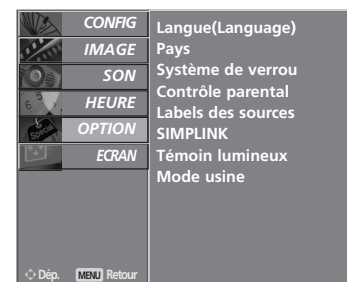

1

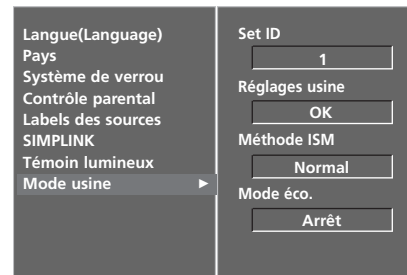

2

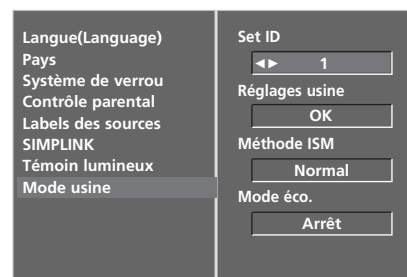

3 4

Paramètres de communication

- Débit en baud : 9600 bps (UART – émetteur-récepteur universel asynchrone)
- Longueur des données : 8 bits
- Parité : aucune
- Bit d'arrêt : 1 bit
- Code de communication : code ASCII
- Utilisez un câble croisé (inversé).

Liste des références de commandes

	COMMANDE 1	COMMANDE 2	DATA (Hexadecimal)
01. Marche	k	a	00 ~ 01
02. Format de l'image	k	c	Voir page 98
03. Sommeil écran	k	d	00 ~ 01
04. Volume muet	k	e	00 ~ 01
05. Contrôle du volume	k	f	00 ~ 64
06. Contraste	k	g	00 ~ 64
07. Luminosité	k	h	00 ~ 64
08. Couleur	k	i	00 ~ 64
09. Teinte	k	j	00 ~ 64
10. Netteté	k	k	00 ~ 64
11. Sélection menu	k	l	00 ~ 01
12. Mode de commande externe	k	m	00 ~ 01
13. Balance	k	t	00 ~ 64
14. Température de Couleur	k	u	00 ~ 03
15. Réglage de Rouge	k	v	00 ~ 50
16. Réglage de Vert	k	w	00 ~ 50
17. Réglage de Bleu	k	\$	00 ~ 50
18. État anormal	k	z	00 ~ 09
19. Méthode ISM	j	p	Voir page 100
20. Economie d'énergie	j	q	00 ~ 01
21. Réglage automatique	j	u	01
22. Commande de sélection de chaîne	m	a	Voir page 101
23. Envoi du code IR	m	c	Code Clé
24. Rétroéclairage	m	g	00 ~ 64
25. Sélection de l'entrée (principale)	x	b	Voir page 101

Protocole de transmission/réception

Transmission

[Command1][Command2][][Set ID][][Data][Cr]

- * [Command 1] : première commande.
(j, k, m ou x)
- * [Command 2] : seconde commande.
- * [Set ID] : vous pouvez régler cette fonction pour qu'elle choisisse le monitor ID (l'identificateur du moniteur) désiré, dans le OPTION menu. La plage de réglage va de 1 à 99. Si vous sélectionnez l'identificateur " 0 ", vous pouvez contrôler tous les moniteurs connectés. L'identificateur (Set ID) est indiqué en décimales (1~99) dans le menu et en hexadécimales (0x0~0x63), dans le protocole de transmission/réception.
- * [DATA] : pour transmettre des données de commande.
Transmettre " FF " pour voir l'état des commandes.
- * [Cr] : retour chariot.
Code ASCII " 0x0D "
- * [] : ASCII code 'space (0x20)'

Accusé de réception OK

[Command2][][Set ID][][OK][Data][x]

- * Le moniteur transmet un accusé de réception (ACK) de ce format quand il reçoit des données normales. Si les données reçues sont en mode lecture, il indique l'état actuel des données. Si ces données sont en mode écriture, ce sont celles de l'ordinateur.

Erreur accusé de réception

[Command2][][Set ID][][NG][Data][x]

- * Le moniteur transmet un accusé de réception (ACK) de ce format quand il reçoit des erreurs de communication ou des données anormales de fonctions non viables.

Donnée 01: code non autorisé
02: fonction non prise en charge
03: patientez

01. Marche (Command: k a)

- ▶ pour allumer et éteindre le poste TV.

Transmission

[k][a][][Set ID][][Data][Cr]

Donnée 00 : éteint 01 : allumé

Accusé de réception

[a][][Set ID][][OK][Data][x]

- ▶ pour montrer si le poste est allumé ou éteint.

Accusé de réception

[k][a][][Set ID][][FF][Cr]

Accusé de réception

[a][][Set ID][][OK][Data][x]

* De la même manière, pour les autres fonctions, si les données 'FF' sont transmises selon ce format, le retour des données d'accusé de réception indique l'état de chaque fonction.

02. Format de l'image (Command: k c) (Taille de l'image principale)

- ▶ Pour régler le format de l'écran. Vous pouvez aussi régler le format de l'écran avec la touche RATIO de la télécommande ou dans le menu à l'écran.

Transmission

[k][c][][Set ID][][Data][Cr]

Donnée 01 : Normal screen (4:3)
 02 : Wide screen (16:9)
 03 : Zoom1
 04 : Zoom2
 05 : Original
 06 : 14:9
 07 : Plein écran (seulement pour 37/42LG55**)

Accusé de réception

[c][][Set ID][][OK][Data][x]

* En mode PC, seuls les formats 16:9 et 4:3 sont disponibles.

03. Sommeil écran (Command: k d)

- ▶ Pour mettre l'écran en sommeil ou le réactiver.

Transmission

[k][d][][Set ID][][Data][Cr]

Donnée 00 : écran actif (activé)
 01 : écran en sommeil (désactivé)

Accusé de réception

[d][][Set ID][][OK][Data][x]

04. Volume muet (Command: k e)

- ▶ pour allumer ou éteindre le son.
 Vous pouvez aussi éteindre le son avec la touche MUTE (MUET) de la télécommande.

Transmission

[k][e][][Set ID][][Data][Cr]

Donnée 00 : volume actif
 01 : volume désactivé (muet)

Accusé de réception

[e][][Set ID][][OK][Data][x]

05. Contrôle du volume (Command: k f)

- ▶ Pour régler le volume.
 Vous pouvez aussi régler le volume avec les touches volume de la télécommande.

Transmission

[k][f][][Set ID][][Data][Cr]

Donnée Min : 00 ~ Max : 64

* Consultez 'Mise en correspondance réelle 1' à la page 100.

Accusé de réception

[f][][Set ID][][OK][Data][x]

06. Contraste (Command: k g)

- ▶ Pour régler le contraste de l'écran. Vous pouvez aussi régler le contraste dans le menu Image.

Transmission

[k][g][][Set ID][][Data][Cr]

Donnée Min : 00 ~ Max : 64

* Consultez 'Mise en correspondance réelle 1' à la page 100.

Accusé de réception

[g][][Set ID][][OK][Data][x]

07. Luminosité (Command: k h)

- ▶ pour régler la luminosité de l'écran. Vous pouvez aussi régler la luminosité dans le menu Image.

Transmission

[k][h][][Set ID][][Data][Cr]

Donnée Min : 00 ~ Max : 64

* Consultez 'Mise en correspondance réelle 1' à la page 100.

Accusé de réception

[h][][Set ID][][OK][Data][x]

08. Couleur (Command: k i)

- Pour régler la couleur de l'écran. Vous pouvez aussi régler la couleur dans le menu Image.

Transmission

[k][i][][Set ID][][Data][Cr]

Donnée Min : 00 ~ Max : 64

* Consultez 'Mise en correspondance réelle 1' à la page 100.

Accusé de réception

[i][][Set ID][][OK][Data][x]

09. Teinte (Command: k j)

- Pour régler la teinte de l'écran. Vous pouvez aussi régler la teinte dans le menu Image.

Transmission

[k][j][][Set ID][][Data][Cr]

Donnée Min : 00 ~ Max : 64

* Consultez 'Mise en correspondance réelle 1' à la page 100.

Accusé de réception

[j][][Set ID][][OK][Data][x]

10. Netteté (Command: k k)

- pour régler la netteté de l'écran. Vous pouvez aussi régler la netteté dans le menu Image.

Transmission

[k][k][][Set ID][][Data][Cr]

Donnée Min : 00 ~ Max : 64

* Consultez 'Mise en correspondance réelle 1' à la page 100.

Accusé de réception

[k][][Set ID][][OK][Data][x]

11. Sélection menu (Command: k l)

- Pour activer ou désactiver le menu à l'écran (OSD).

Transmission

[k][l][][Set ID][][Data][Cr]

Donnée 00 : OSD (menu à l'écran) actif

01 : OSD (menu à l'écran) en sommeil

Accusé de réception

[l][][Set ID][][OK][Data][x]

12. Mode de commande externe (Command: k m)

- Permet de verrouiller les touches du téléviseur et de la télécommande.

Transmission

[k][m][][Set ID][][Data][Cr]

Donnée 00: Pas d'affichage 01: Affichage

Accusé de réception

[m][][Set ID][][OK][Data][x]

* Si vous n'utilisez pas la télécommande, utilisez ce mode.

Lorsque l' 'alime tatio pri cipale est sous/hors te sio ,le verrouillage exte r e est d é sactivé .

13. Balance (Command: k t)

- Permet de régler la balance. Vous pouvez également régler la balance à partir du menu SON.

Transmission

[k][t][][Set ID][][Data][Cr]

Donnée Min : 00 ~ Max : 64

* Consultez 'Mise en correspondance réelle 1' à la page 100.

Accusé de réception

[t][][Set ID][][OK][Data][x]

14. Température de Couleur (Command: k u)

- Permet de régler la température de couleur. Vous pouvez également régler le Temp. de couleur à partir du menu IMAGE.

Transmission

[k][u][][Set ID][][Data][Cr]

Donnée 00: Froid 01: Plat 02: Moyen 03: Utilisateur

Accusé de réception

[u][][Set ID][][OK][Data][x]

15. Réglage de Rouge (Command: k v)

- Permet de régler le rouge dans le menu température de couleur.

Transmission

[k][v][][Set ID][][Data][Cr]

Donnée Min : 00 ~ Max : 50

* Consultez 'Mise en correspondance réelle 2'

Accusé de réception

[v][][Set ID][][OK][Data][x]

16. Réglage de Vert (Command: k w)

► Permet de régler le vert dans le menu température de couleur.

Transmission

[k][w][][Set ID][][Data][Cr]

Donnée Min : 00 ~ Max : 50

* Consultez 'Mise en correspondance réelle 2'

Accusé de réception

[w][][Set ID][][OK][Data][x]

17. Réglage de Bleu (Command: k \$)

► Permet de régler le bleu dans le menu température de couleur.

Transmission

[k][\$][][Set ID][][Data][Cr]

Donnée Min : 00 ~ Max : 50

* Consultez 'Mise en correspondance réelle 2'

Accusé de réception

[\$][][Set ID][][OK][Data][x]

18. État anormal (Command: k z)

► Permet d'identifier un état anormal.

Transmission

[k][z][][Set ID][][FF][][Cr]

Donnée FF: Read

Accusé de réception

[z][][Set ID][][OK][Data][x]

Donnée 00: permet de mettre le téléviseur hors tension à l'aide de la télécommande

01: permet de mettre le téléviseur hors tension à l'aide de la fonction Arrêt auto. (Auto Sleep).

02: Arrêt du téléviseur avec la télécommande

03: Arrêt du téléviseur avec la fonction de mise en veille

04: permet de mettre le téléviseur hors tension à l'aide de la fonction RS-232C

05: 5V éteint

06: AC éteint

07: Arrêt du téléviseur avec la fonction d'alarme du ventilateur (en option)

08: Arrêt du téléviseur avec la fonction d'arrêt automatique

09: Arrêt du téléviseur avec la fonction de mise en veille automatique

a: Arrêt du téléviseur avec la fonction AV Board

* Cette fonction est en "lecture seule".

19. Méthode ISM (Command: j p)

► Pour contrôler la méthode ISM. Vous pouvez également régler la fonction ISM Méthode dans le menu OPTION. Cette fonction n'est pas disponible pour les modèles LCD.

Transmission

[j][p][][Set ID][][Data][Cr]

Accusé de réception

Donnée 00: Normal

02: Orbiter

01: Cérusé

03: Inversion

[p][][Set ID][][OK/NG][Data][x]

20. Economie d'énergie (Command: j q)

► Pour réduire la consommation électrique du moniteur.

Vous pouvez également utiliser la fonction Economie d'énergie dans le menu OPTION.

Cette fonction n'est pas disponible pour les modèles LCD.

Transmission

[j][q][][Set ID][][Data][][Cr]

Donnée 00: Arrêt

01: Marche

Accusé de réception

[q][][Set ID][][OK/NG][Data][x]

* Mappage réel des données 1

00 : Etape 0

 A : Etape 10 (Set ID 10)

 F : Etape 15 (Set ID 15)
 10 : Etape 16 (Set ID 16)

 64 : Etape 100

 6E : Etape 110

 73 : Etape 115
 74 : Etape 116

 C7 : Etape 199

 FE : Etape 254
 FF : Etape 255

* Mappage réel des données 2

00 : -40
 01 : -39
 02 : -38

 28 : 0

 4E : +38
 4F : +39
 50 : +40

21. Réglage automatique (Command: j u)

- Cette fonction permet de régler automatiquement le centrage et la phase de l'image. Elle ne peut être utilisée qu'en mode RGB (PC).

Transmission

[j][u][][Set ID][][Data][Cr]

Donnée 01: Validation

Accusé de réception

[u][][Set ID][][OK/NG][Data][x]

22. Commande de sélection de chaîne (Command: m a)

- Permet de sélectionner les chaînes selon le nombre physique suivant.

Transmission

[m][a][][Set ID][][Data0][][Data1][][Data2][Cr]

Donnée 0 : données de la chaîne supérieure

Donnée 1 : données de la chaîne inférieure
ex. No. 47 -> 00 2F (2FH)
No. 394 -> 01 88 (188H),
DTV No. 0 -> Peu importe

Donnée 2 0x00 : ATV principal
0x10 : DTV principal

Plage de données de la chaîne
Analogique - Min: 00 ~ Max: 63 (0~99)
Numérique - Min: 00 ~ Max: 3E7 (0~999)

Accusé de réception

[a][][Set ID][][OK/NG][Data][x]

Donnée Min: 00 ~ Max: 7D

23. Envoi du code IR (Command: m c)

- To send IR remote key code.

Transmission

[m][c][][Set ID][][Data][Cr]

Donnée: Code clé - Voir page 94.

Accusé de réception

[c][][Set ID][][OK/NG][Data][x]

24. Rétroéclairage (Command: m g)

- Pour régler le rétroéclairage de l'écran.
Vous pouvez aussi régler le rétroéclairage dans le menu **IMAGE**.
Cette fonction est disponible sur les téléviseurs LCD.

Transmission

[m][g][][Set ID][][Data][Cr]

Donnée Min : 00 ~ Max : 64

* Consultez 'Mise en correspondance réelle 1' à la page 100.

Accusé de réception

[g][][Set ID][][OK][Data][x]

25. Sélection de l'entrée (Command: x b) (principale)

- Permet de sélectionner la source d'entrée de l'image principale.

Transmission

[x][b][][Set ID][][Data][Cr]

Donnée: Structure

MSB				LSB			
0	0	0	0	0	0	0	0
└─ Entrée externe ┘				└─ Numéro d'entrée ┘			

Entrée externe				Donnée
0	0	0	0	DTV
0	0	0	1	Analogique
0	0	1	0	AV
0	0	1	1	Component
0	1	0	0	RGB
0	1	0	1	HDMI

Entrée externe				Donnée
0	0	0	0	Entrée1
0	0	0	1	Entrée2
0	0	1	0	Entrée3
0	0	1	1	Entrée4

Accusé de réception

[b][][Set ID][][OK/NG][Data][x]

LG Electronics Inc.