

Manuel d'utilisation

M4213C

Veuillez lire attentivement les Consignes de sécurité avant d'utiliser cet appareil. Conservez ce manuel (CD) à portée de main pour pouvoir le consulter facilement.

Reportez-vous à l'étiquette du produit et transmettez l'information portée sur cette étiquette à votre distributeur chaque fois que vous faites appel au service après-vente.



Ce bruit bref est normal et ne signifie pas que l'appareil souffre d'un dysfonctionnement.

Connecter le pied

- Uniquement sur certains modèles.

1. Sortez les éléments du pied de la boîte et assemblez-les comme indiqué par l'illustration.

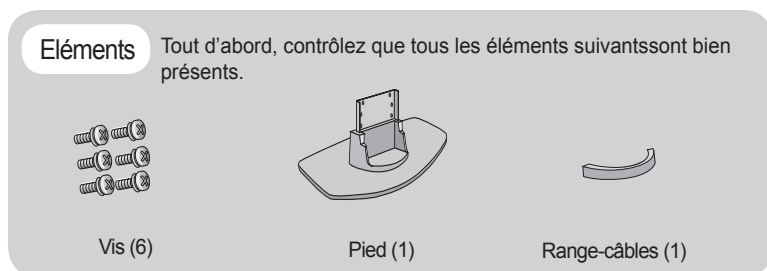

2. Placez un chiffon doux sur la table et posez le produit avec l'écran vers le bas. Connectez le pied comme indiqué par l'illustration suivante.

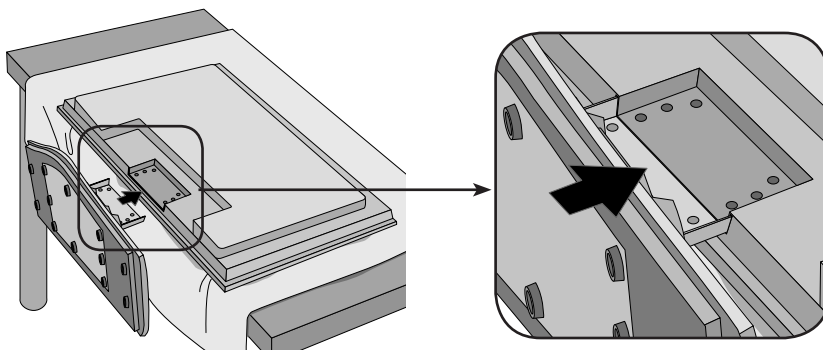

3. Utilisez les vis pour fixer le pied sur la face arrière du produit, comme indiqué dans le diagramme.

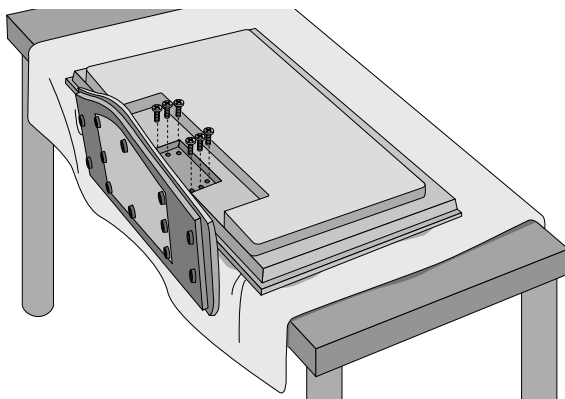

Connexion des haut-parleurs

- Uniquement sur certains modèles.

Après avoir monté le haut-parleur sur l'appareil en utilisant les vis montrées ci-dessous, connectez les câbles des haut-parleurs.

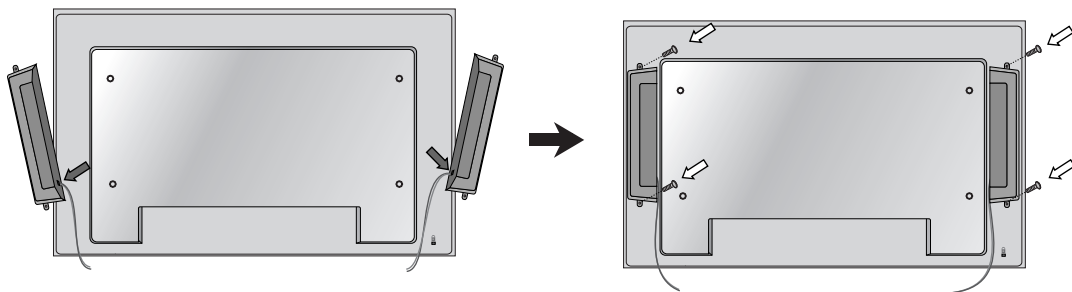

Après avoir installé les haut-parleurs, utilisez les attaches-câbles et les colliers de serrage pour arranger les câbles des haut-parleurs.

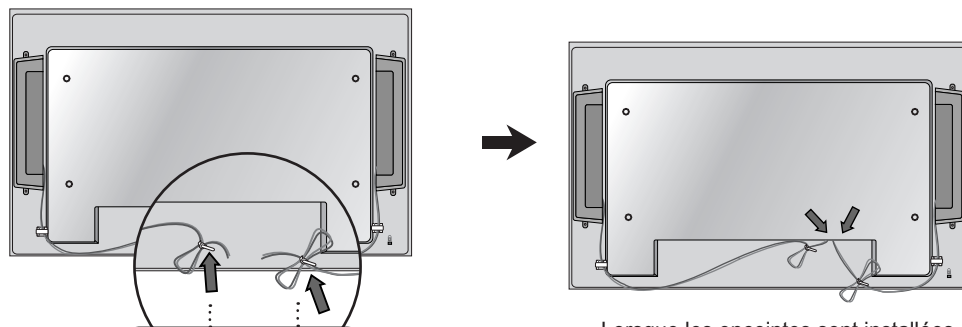
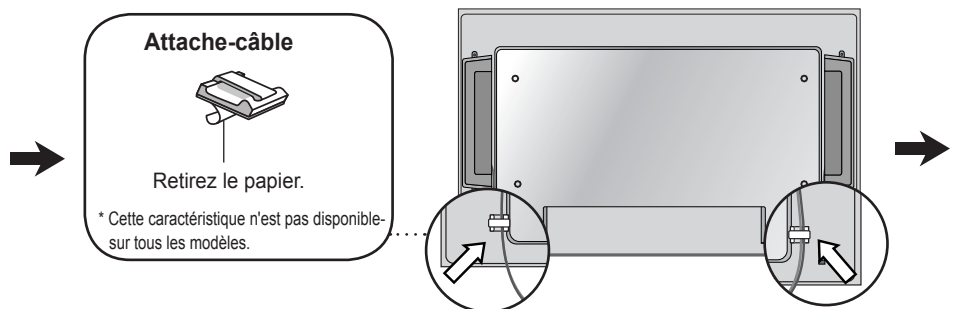

Lorsque les enceintes sont installées.

* Raccordez la borne d'entrée en respectant les codes de couleurs.

Pour installer la fonction Portrait

- Uniquement sur certains modèles.

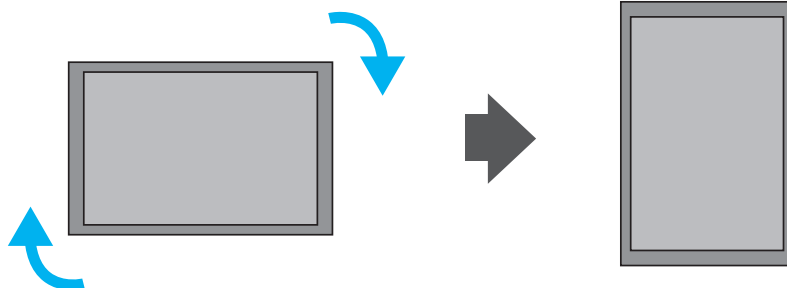

« Lorsque vous installez la fonction Portrait (Portrait), faites-la pivoter dans le sens des aiguilles d'une montre lorsque vous êtes face à elle. »

Utilisation de la télécommande

● Désignation des touches de la télécommande

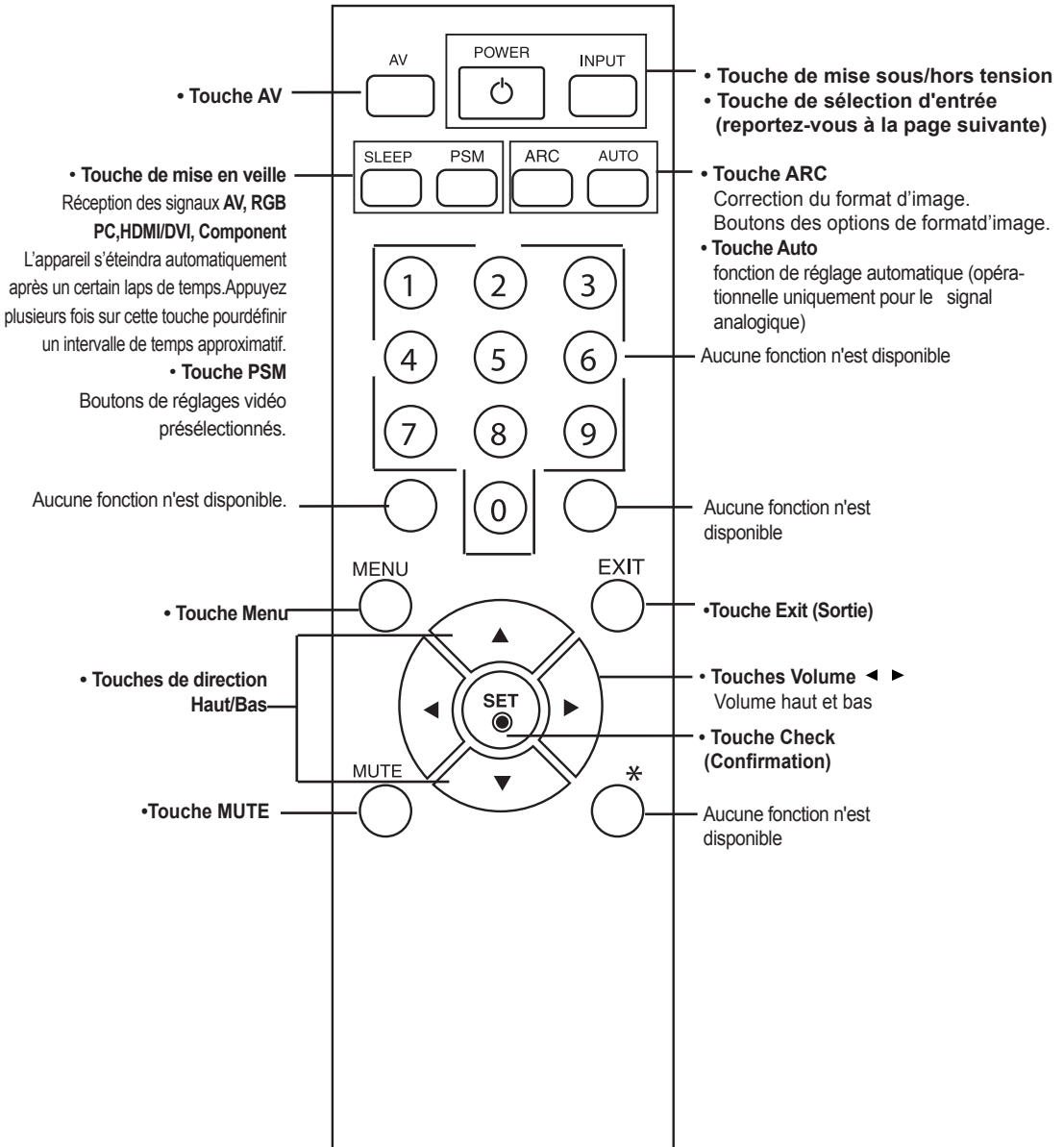

Utilisation de la télécommande

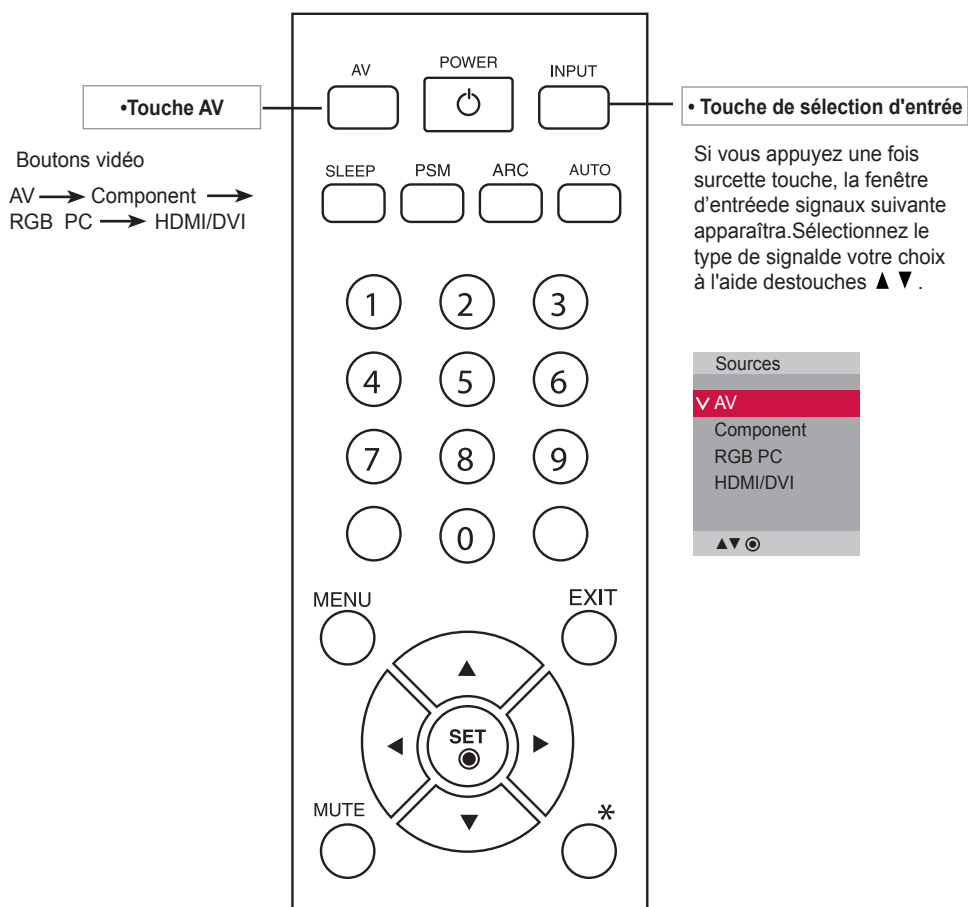

Insertion des piles dans la télécommande.

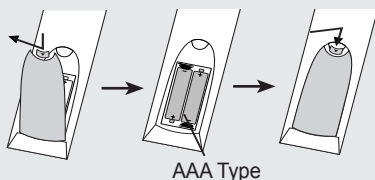

1. Faites glisser le couvercle du compartiment à piles.
 2. Introduisez les piles en respectant les polarités (+/-).
 3. Refermez le couvercle du compartiment à piles.
- Veillez à ne pas jeter les piles usagées mais à utiliser les moyens de recyclage afin de protéger l'environnement.

Désignation et fonctions des commandes

* Il se peut que l'image de l'appareil dans ce Mode d'emploi soit différente de l'image actuelle.

● Vue arrière

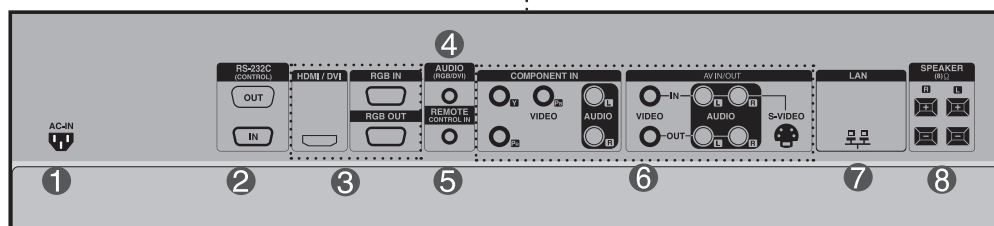
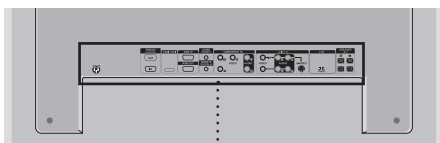

❶ Connecteur d'alimentation : connexion du cordon d'alimentation

❷ Ports série RS-232C

❸ Prises d'entrée du PC

: HDMI prend en charge l'entrée HD (High Definition) et la norme HDCP (High-bandwidth Digital Content Protection). Certains appareils nécessitent HDCP pour afficher les signaux HD.

❹ Prise audio du PC

: connexion du câble audio à la prise *LINE OUT (prise de sortie de ligne) de la carte audio du PC.

❺ Port de la télécommande câblée

❻ Port de AV

❼ Port de LAN

❽ Ports de haut-parleurs

*LINE OUT

Borne utilisée pour se connecter au haut-parleur, y compris à un amplificateur (Amp) intégré. Veuillez à contrôler la borne de connexion de la carte audio du PC avant de vous connecter. Si la sortie audio de la carte audio du PC n'a qu'une seule sortie de haut-parleur (Speaker Out), baissez le volume de votre PC.

Si la sortie audio de la carte audio du PC admet et une sortie de haut parleur (Speaker Out), et une sortie de ligne (Line Out), passez en sortie de ligne à l'aide du cavalier de la carte (consultez le manuel de la carte audio).

Connexion aux matériels externes

1 Branchement à un PC

1 Vérifiez tout d'abord que l'ordinateur, l'appareil et les périphériques sont éteints. Raccordez alors le câble du signal d'entrée.

(A) Raccordement avec le câble du signal d'entrée D-Sub.

(B) Raccordement avec le câble de signal d'entrée HDMI-DVI. (non fourni)

* Si vous utilisez une connexion HDMI PC, un problème de compatibilité risque de se poser.

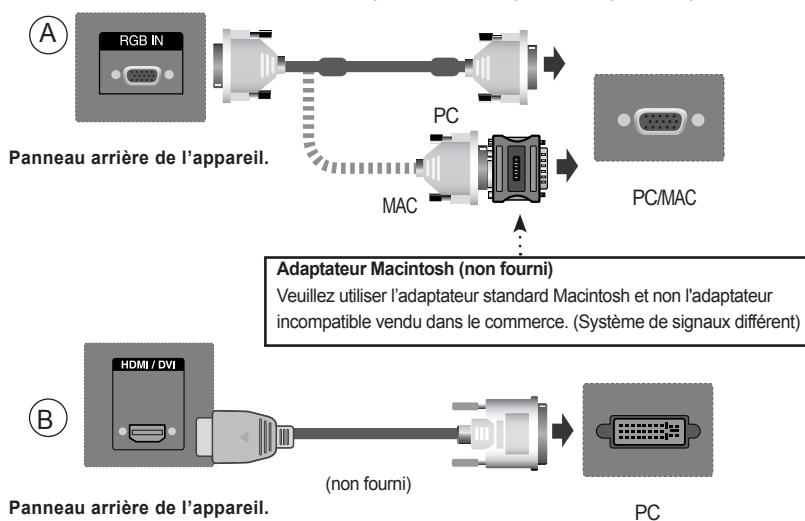

* L'utilisateur doit utiliser des câbles interface blindés (câble D-sub 15 broches, câble DVI), avec cœur en ferrite pour assurer la conformité standard du produit.

2 Raccordez le câble audio.

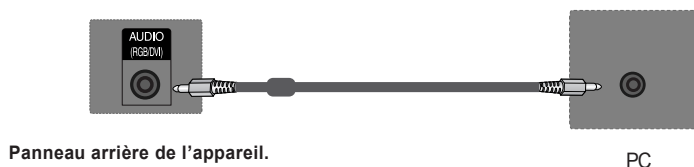

3 Raccordez le cordon d'alimentation.

Panneau arrière de l'appareil.

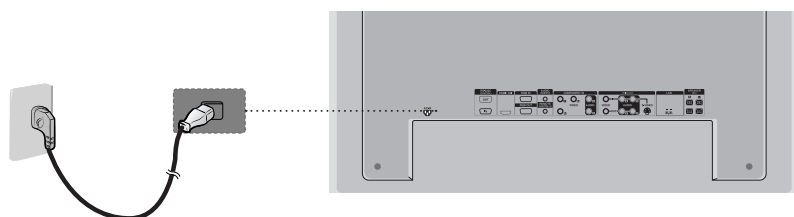

Connexion aux matériels externes

- 4 ① Mettez l'appareil sous tension à l'aide de la touche de mise sous tension située sur l'appareil.



TOUCHE DE MISE SOUS/HORS TENSION

- ② Mettez votre PC sous tension.

- 5 Sélectionnez un signal d'entrée.
Appuyez sur la touche INPUT de la télécommande pour sélectionner le signal d'entrée.

INPUT → ▼ ▲ → SET

Ou bien, appuyez sur la touche SOURCE située à l'arrière de l'appareil.

SOURCE → ▼ ▲ → AUTO/SET

- A Raccordement avec un câble de signal d'entrée D-Sub.
• Sélectionnez RGB PC : Signal analogique D-Sub de 15 broches
- B Raccordement avec un câble de signal d'entrée HDMI-DVI.
• Sélectionnez HDMI/DVI: Signal numérique HDMI-DVI

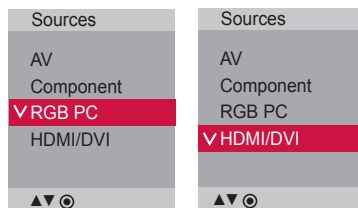

Remarque



- Cómo realizar la conexión a dos ordenadores.
Conecte los cables de señal (HDMI-DVI) a cada ordenador.
Pulse el botón INPUT del mando a distancia para seleccionar el ordenador que quiere utilizar.
- Realice la conexión directa a una toma de puesta a tierra o a una regleta (provista de tres clavijas de conexión).

Connexion aux matériels externes

● PC Pour utiliser le LAN

1 Relier le câble LAN selon les indications de la figure ci-dessous.

A Connectez directement le PC au moniteur.

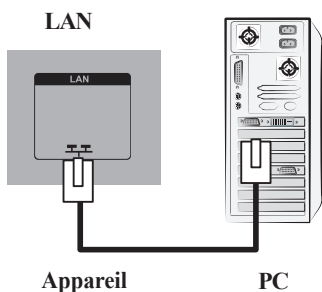

B Utilisation d'un routeur (commutateur)

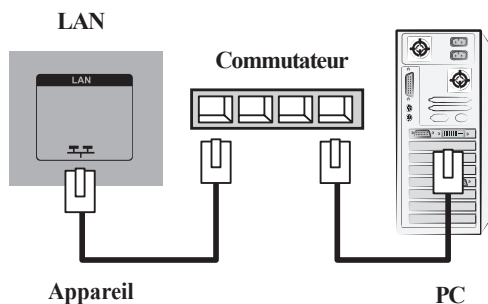

C Utilisation d'Internet.

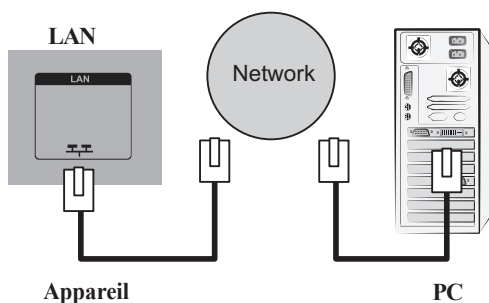

2 Connectez le câble LAN et installez le programme de gestion eZ-Net sur le CD-ROM. Pour plus d'informations sur le programme, veuillez vous reporter au guide d'eZ-Net inclus dans le CD.

Remarque



- L'utilisation de LAN établit la communication entre votre PC et le moniteur et permet d'utiliser les menus affichés à l'écran sur le PC aussi bien que sur le moniteur.

Connexion aux matériels externes

● Moniteurs en marguerite

Utilisez cette fonction lorsque vous affichez les entrées ANALOG RGB (RGBANALOGIQUES) entre un PC et un autre appareil.

- Pour utiliser différents appareils raccordés entre eux
Raccordez une des extrémités du câble de signal d'entrée (câble du signal D-Sub à 15broches) au connecteur **RGB OUT(Sortie RGB)** de l'appareil 1, puis raccordez l'autreextrémité au connecteur **RGB IN** d'autres appareils.

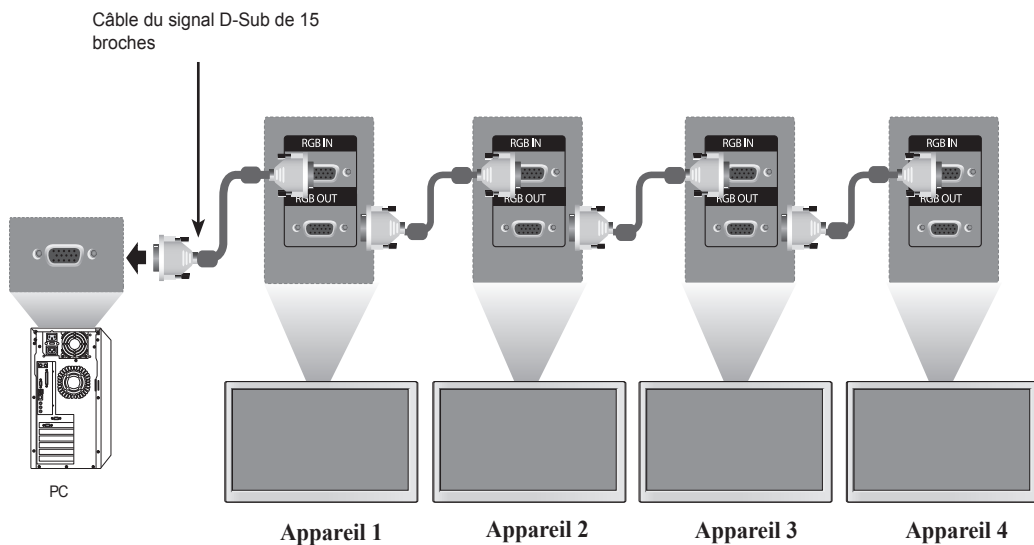

Remarque



- Lors de connexions multiples d'entrée/sortie en format cascade, il est conseillé d'utiliser des câbles sans pertes. Nous vous recommandons d'utiliser un distributeur de signal.

Connexion aux matériels externes

● Support mural VESA FDMI

Ce produit prend en charge un dispositif de montage mural conforme VESA FDMI. Ces montages sont achetés séparément, et ne sont pas disponibles auprès de LG. Reportez-vous aux instructions fournies avec ce montage pour plus d'informations.

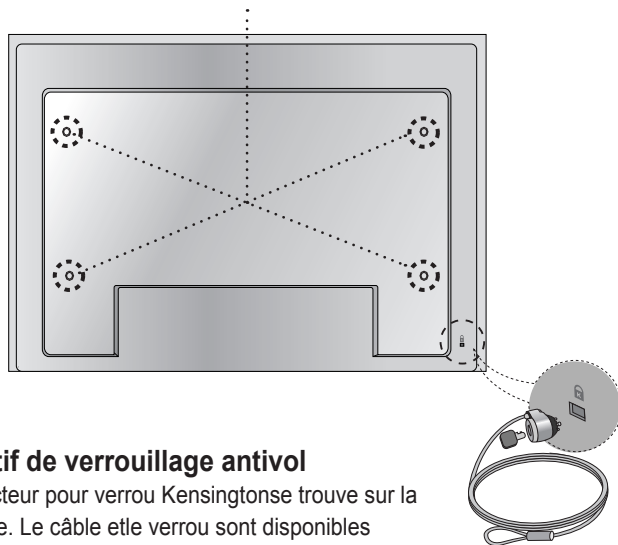

Dispositif de verrouillage antivol

Un connecteur pour verrou Kensington se trouve sur la face arrière. Le câble et le verrou sont disponibles séparément et ne sont pas vendus par LG. Pour de plus amples informations, consultez la page d'accueil du site Internet de Kensington : <http://www.kensington.com>

Connexion aux matériels externes

● Entrée Vidéo

1 Raccordez le câble vidéo comme indiqué sur le schéma ci-dessous, puis raccordez le cordon d'alimentation (voir page 7).

- (A) Raccordement avec un câble BNC.
- Raccordez la borne d'entrée en respectant les codes de couleurs.

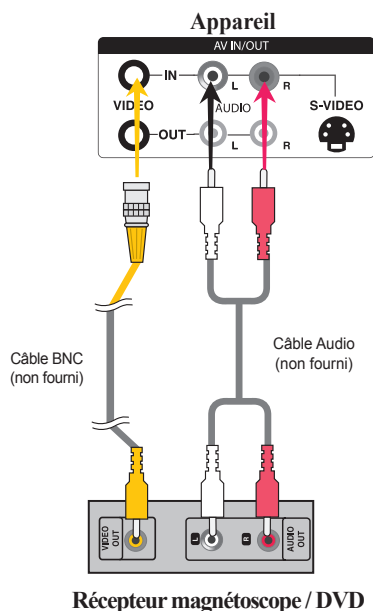

- (B) Raccordement avec un câble S-Vidéo.
- Raccordez la borne d'entrée S-Vidéo pour obtenir une qualité d'image optimale.

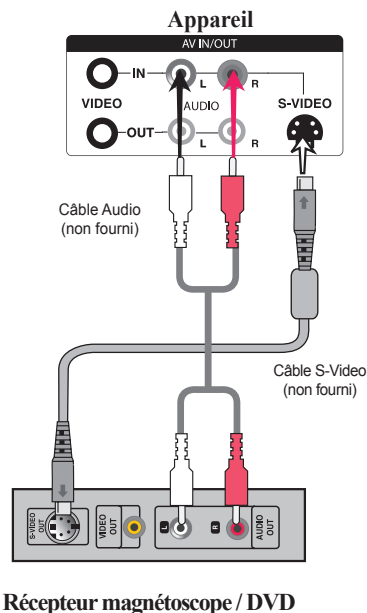

2 Sélectionnez un signal d'entrée. Appuyez sur la touche INPUT de la télécommande pour sélectionner le signal d'entrée.

INPUT → ▼▲ → SET

Ou bien, appuyez sur la touche SOURCE située à l'arrière de l'appareil.

SOURCE → ▼▲ → AUTO/SET

- (A) Raccordement avec un câble BNC..
- Sélectionnez **AV**.
- (B) Raccordement avec un câble S-Vidéo.
- Sélectionnez **AV**.

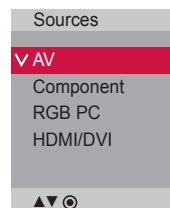

Remarque



• Si le câble BNC et le câble S-Vidéo sont connectés à la fois, l'entrée S-Vidéo est prioritaire.

Connexion aux matériels externes

● Entrée Component (480p/576p/720p/1080p/1080i/480i/576i)

1 Raccordez le câble vidéo/audio comme indiqué sur le schéma ci-dessous, puis raccordez le cordon d'alimentation (voir page 7).

- Raccordez la borne d'entrée en respectant les codes de couleurs.

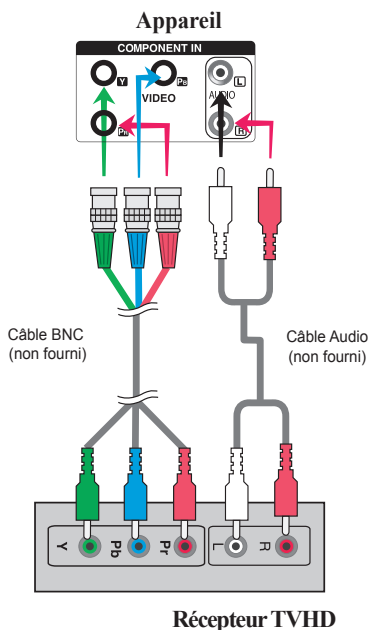

Remarque:

- Certains appareils nécessitent HDCP pour afficher les signaux HD.
- Component ne prend pas en charge HDCP.

2 Sélectionnez un signal d'entrée.
Appuyez sur la touche INPUT de la télécommande pour sélectionner le signal d'entrée.

INPUT → ▼ ▲ → SET

Ou bien, appuyez sur la touche SOURCE située à l'arrière de l'appareil.

SOURCE → ▼ ▲ → AUTO/SET

- Sélectionnez **Component**.

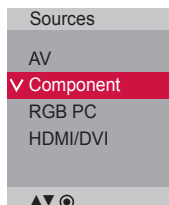

Connexion aux matériels externes

● Entrée HDMI (480p/576p/720p/1080i/1080p)

- HDMI prend en charge l'entrée HD (High Definition) et la norme HDCP (High-bandwidth DigitalContent Protection). Certains appareils nécessitent HDCP pour afficher les signaux HD.

- 1 Raccordez le câble vidéo/audio comme indiqué sur le schéma ci-dessous, puis raccordez le cordon d'alimentation (voir page 7).

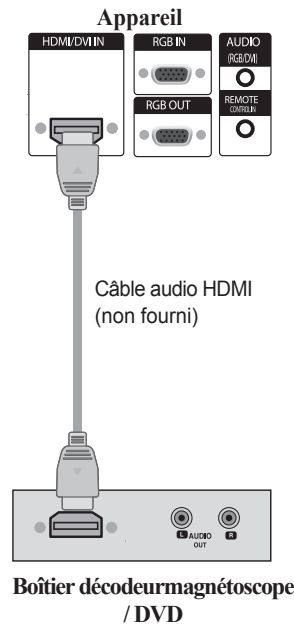
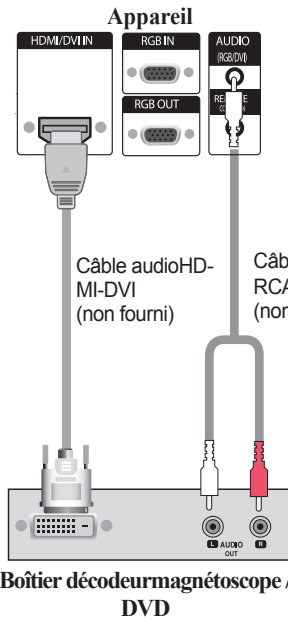

Remarque : Dolby Digital n'est pas pris en charge.

- 2 Sélectionnez un signal d'entrée. Appuyez sur la touche INPUT de la télécommande pour sélectionner le signal d'entrée.

INPUT → ▼ ▲ → SET

Ou bien, appuyez sur la touche SOURCE située à l'arrière de l'appareil.

SOURCE → ▼ ▲ → AUTO/SET

Raccordement avec un câble de signal d'entrée HDMI-DVI.

Raccordement avec un câble de signal d'entrée HDMI.

- Sélectionnez **HDMI/DVI**

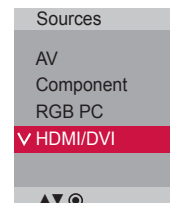

Connexion aux matériels externes

● Réception du signal de sortie AV

- Lorsque vous utilisez l'entrée AV, vous pouvez connecter la sortie AV Out à d'autres moniteurs.

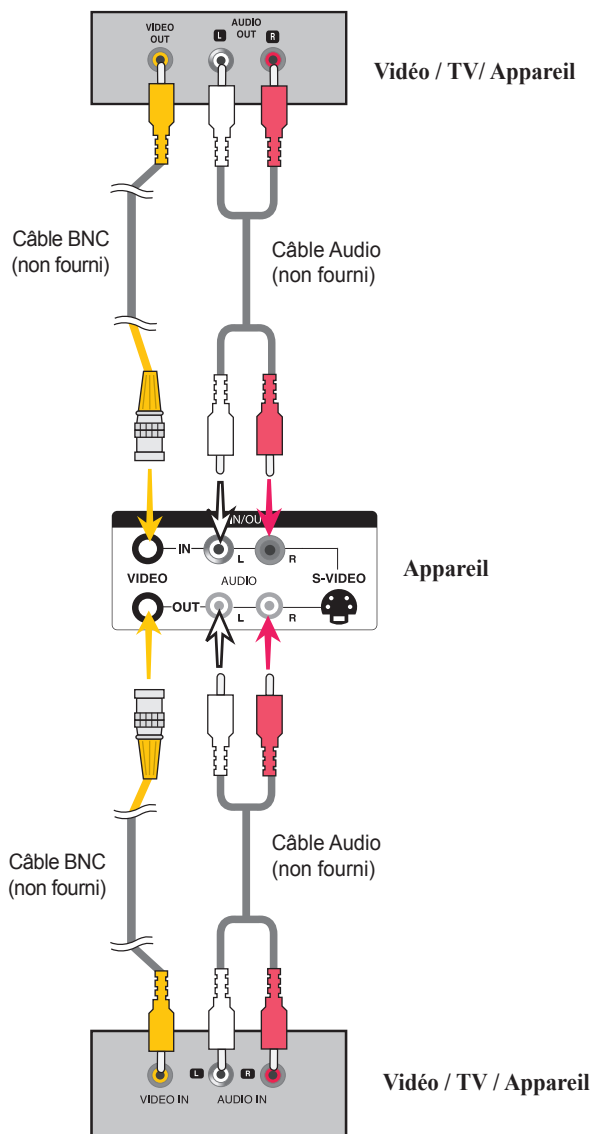

Remarque



- Lors de connexions multiples d'entrée/sortie en format cascade, il est conseillé d'utiliser des câbles sans pertes. Nous vous recommandons d'utiliser un distributeur de signal.

Range-câbles

- Uniquement sur certains modèles.

1. Disposez les câbles au centre, comme indiqué dans le schéma ci-dessous.

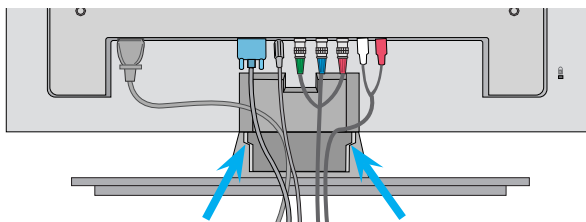

2. Fixez le guide-câbles à l'arrière pour optimiser le rangement des câbles.

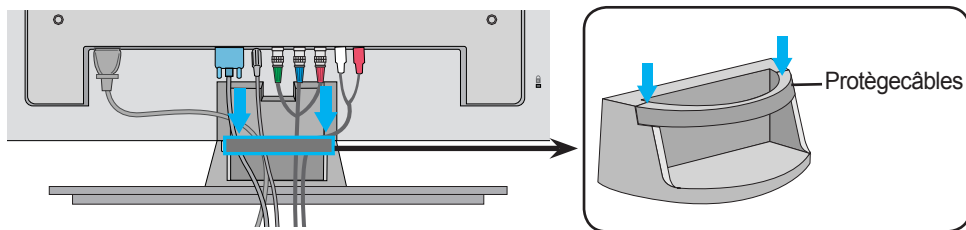

Retirer le guide-câbles.

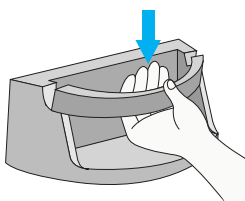

Maintenez le guide des câbles avec les deux mains et poussez-le vers le bas.

Avertissement

- N'utilisez pas le protégécâbles comme poignée pour soulever le moniteur.

Menus de l'utilisateur

Options de réglage d'écran

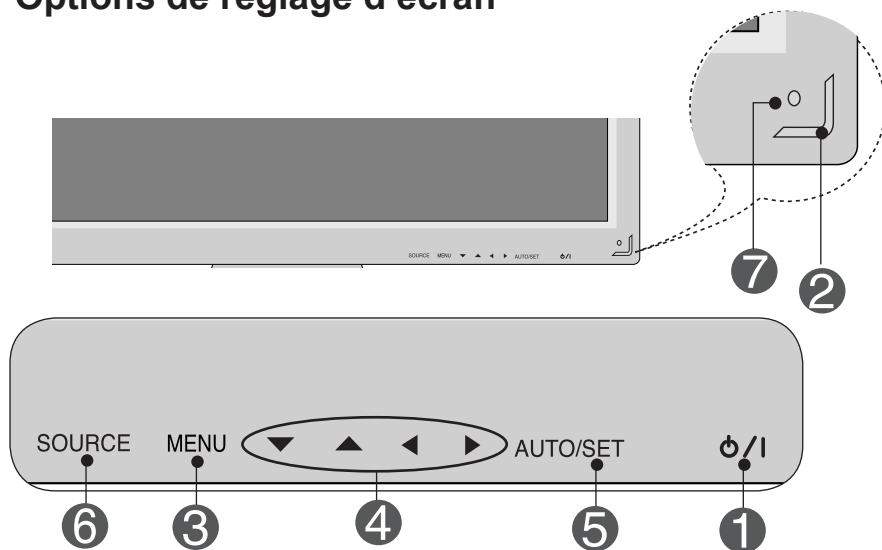

1

Touche de mise sous/hors tension

- Appuyez sur cette touche pour mettre l'appareil sous tension. Appuyez à nouveau sur cette touche pour le mettre hors tension.

2

Voyant d'alimentation

- Ce voyant s'allume en bleu lorsque l'affichage fonctionne normalement (mode Marche). Si l'affichage est en mode veille (économie d'énergie), la couleur de ce voyant passe à l'orange.

3

Touche MENU

- Utilisez cette touche pour montrer ou cacher le menu à l'écran (OSD).

4

Touche de sélection et de réglage de l'OSD

- Utilisez cette touche pour sélectionner une icône ou pour régler les paramètres dans le menu OSD.

▼▲ • Touches de direction Haut/Bas

◀▶ • Permet de régler le volume.



Menus de l'utilisateur

Options de réglage d'écran

5

Touche **AUTO/SET**

[Pour signal analogique PC]

Recherche automatique en cours
Pour un changement de la résolution
d'image jusqu'à 1360x768

[Si le mode XGA est activé et si la
résolution 1360x768 est sélectionnée]

Recherche automatique en cours

6

Touche **SOURCE**

SOURCE → ▼▲ → **AUTO/SET**

- Boutons entre les entrées

AV	Vidéo composite, Vidéo indépendante
Component	HDTV, DVD
RGBPC	Signal analogique D-Sub de 15 broches
HDMI/DVI	Signal numérique

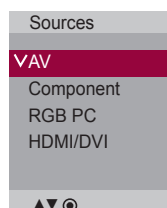





7

Récepteur Infrarouge

• C'est ici que l'unité reçoit les signaux provenant de la télécommande.

Menus de l'utilisateur

● Menu OSD (affichage à l'écran)

Icône	Description des fonctions
 Image	Réglage de la fonction Image.
 Son	Réglage de la fonction Son.
 Heure	Règle les options de minuterie.
 Option	Sélection de la fonction Réglage.
 Information	Paramétrez l'identifiant, et vérifiez le numéro de série et la version de logiciel.

Remarque



OSD (affichage à l'écran)

La fonction OSD vous permet de régler le menu de l'écran à votre convenance car celle-ci est pourvue d'une présentation graphique.

Menus de l'utilisateur

● Mode de réglage de l'écran de l'OSD (Affichage à l'écran)

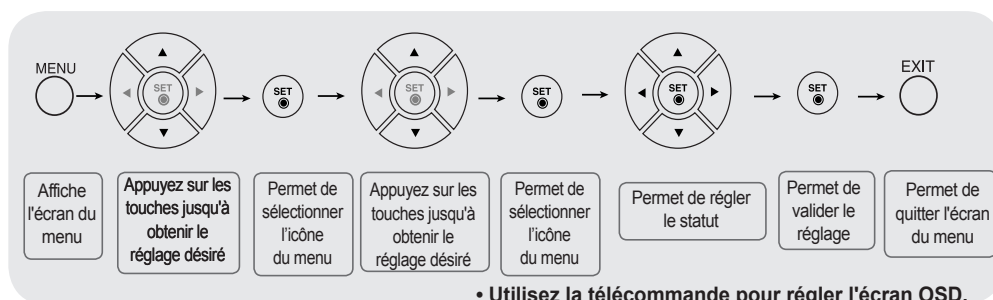

- 1 Appuyez sur la touche **MENU**. Le menu principal de l'OSD apparaît.
- 2 Pour accéder à une commande, utilisez les touches ▼ ▲ .
- 3 Lorsque l'icône souhaité est sélectionné, appuyez sur la touche **SET**.
- 4 Utilisez les touches ▼ ▲ ◀ ▶ pour régler l'élément au niveau désiré.
- 5 Validez les changements en appuyant sur la touche **SET**.
- 6 Quittez l'OSD en appuyant sur la touche **EXIT**.

● Mode de réglage automatique de l'écran

Appuyez sur le bouton AUTO/SET (ou le bouton AUTO de la télécommande) dans le signal PC-analogique. Les réglages d'écran optimaux seront sélectionnés pour satisfaire au mode en cours. Si les réglages ne sont pas satisfaisants, vous pouvez régler l'écran manuellement.

[Si le mode XGA est activé et si la résolution 1360x768 est sélectionnée]

Recherche automatique en cours

Menus de l'utilisateur



Réglage de la couleur de l'écran

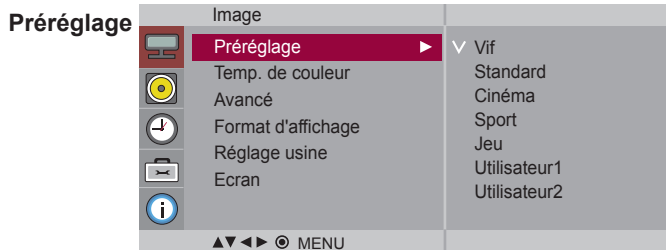

Permet d'alterner entre les préréglages de l'écran.

- **Vif** : Choisissez cette option pour afficher une image nette.
- **Standard** : L'affichage écran le plus répandu et naturel.
- **Cinéma** : Choisissez cette option pour réduire la luminosité d'un niveau.
- **Sport** : Choisissez cette option pour un affichage avec une image douce.
- **Jeu** : Pour profiter d'une image dynamique, parfaite pour les jeux.
- **Utilisateur1,2** : sélectionnez cette option pour utiliser les réglages définis par l'utilisateur.

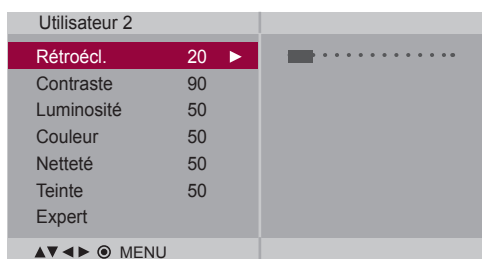

Rétroécl.: Pour contrôler la luminosité de l'écran, régler la luminosité de l'écran à cristaux liquides.

Contraste : Réglez la différence entre les niveaux clairs et foncé de l'image

Luminosité : Permet de régler la luminosité de l'écran.

Couleur : Permet de régler la couleur de l'écran selon la préférence de l'utilisateur.

Netteté : Permet de régler la netteté de l'écran.

Teinte : Permet de régler la teinte de l'écran selon la préférence de l'utilisateur.

Expert : Pour corriger chaque mode image ou régler les valeurs d'image pour une image particulière (s'applique uniquement pour le menu Utilisateur 2)

Remarque



Si le paramètre **Préréglage** dans le menu **Image** est réglé sur **Vif**, **Standard**, **Cinéma**, **Sport** ou **Jeu**, les menus suivants s'ajusteront automatiquement.

Menus de l'utilisateur



Réglage de la couleur de l'écran

Temp. de couleur

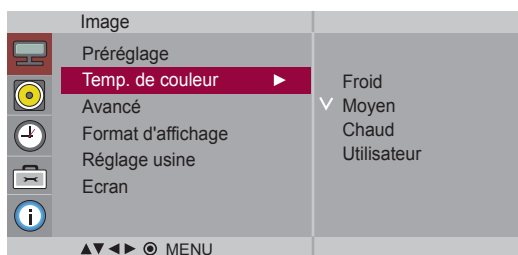

Permet de sélectionner le couleur par défaut.

- **Froid** : blanc légèrement violacé.
- **Moyen** : blanc légèrement bleuâtre.
- **Chaud** : blanc légèrement rougeâtre.
- **Utilisateur** : sélectionnez cette option pour utiliser les réglages définis par l'utilisateur.

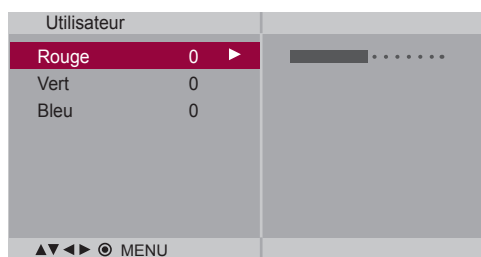

Rouge / Vert / Bleu

Réglez les niveaux de couleur de votre choix.

Menus de l'utilisateur



Réglage de la couleur de l'écran

Avancé

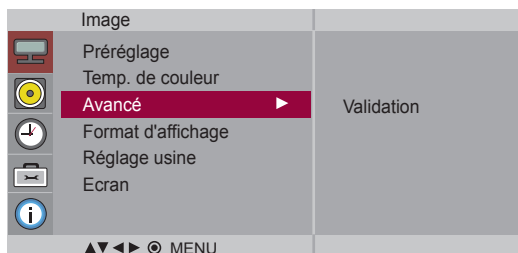

- **Gamma** : paramétrez vos propres valeurs gamma : -50/0/50
Sur le moniteur, des valeurs gamma élevées blanchissent les images, et des valeurs gamma faibles augmentent le contraste des images.
- **Mode Film** : (Cette fonction est disponible dans les modes suivants : AV, Component 480i/576i). Lorsque vous regardez un film, cette fonction restitue une qualité d'image optimale.
- **Niveau noir** : (Cette fonction est disponible dans les modes suivants : AV (NTSC). HDMI permet de régler le contraste et la luminosité de l'écran à l'aide du niveau noir de l'écran.

- **Bas** : l'image devient plus lumineuse.
- **Haut** : l'image devient plus sombre.

- **NR** : supprime le bruit là où le point ne puisse pas endommager l'image originale.

Menus de l'utilisateur



Réglage de la couleur de l'écran

Format d'affichage

Pour sélectionner le format de l'image.

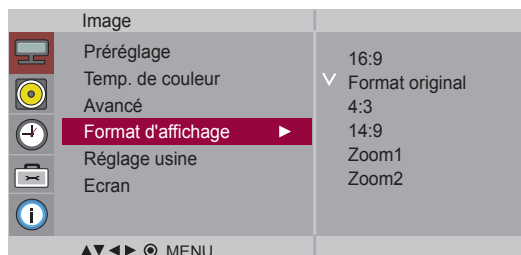

<AV>

16:9 Mode écran large.

Signal original Vous permet d'apprécier l'intégralité des données transmises sans coupure d'image. (* Ce menu est activé uniquement en 720p, 1080p et en mode composant 1080i.)

Format original Le format d'image d'origine n'est pas corrigé. Il est défini par le programme, en cours de lecture.

4:3 L'image est au format 4:3.

1:1 Ce format d'image est au 1/1 du signal AV général (RGB PC, HDMI/DVI PC uniquement).

14:9 Les programmes 14:9 sont affichés normalement en 14:9 avec des bandes noires ajoutées en bas et en haut. Les programmes 4:3 sont agrandis dans les directions haut/bas et droite/gauche.

Zoom1, 2 Les programmes 4:3 sont agrandis pour s'adapter à l'écran du format 16:9. Le haut et le bas sont tronqués.

ARC	MODE	AV	Component	HDMI/DVI		RGB
				DTV	PC	PC
16:9		●	●	●	●	●
Signal original		×	●	●	×	×
Format original		●	×	×	×	×
4:3		●	●	●	●	●
1:1		×	×	×	●	●
14:9		●	×	×	×	×
Zoom1		●	×	×	×	×
Zoom2		●	×	×	×	×

Menus de l'utilisateur



Réglage de la couleur de l'écran

Réglage usine

Redéfinit les paramètres **Préréglage**, **Temp. de couleur**, **Avancé**, **Format d'affichage** aux réglages d'usine par défaut.

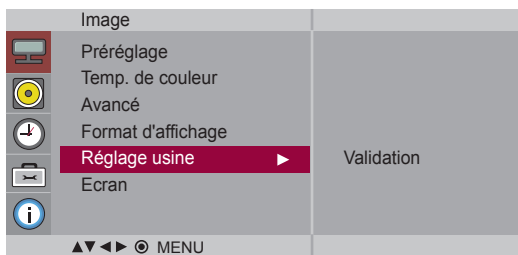

Ecran

Règle la vidéo de l'écran.

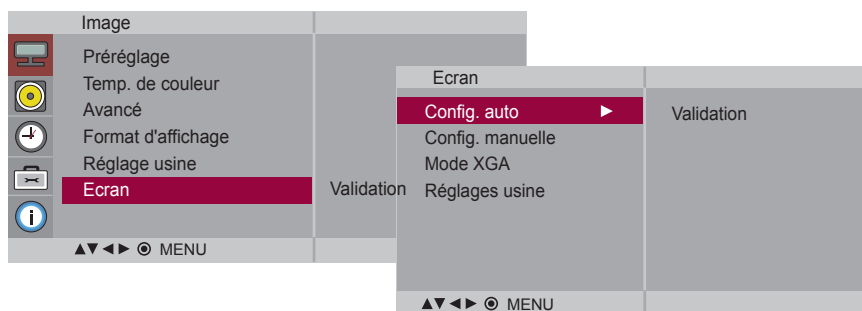

Config. auto (mode RGB-PCuniquement) : Ce bouton règle automatiquement la position, l'horloge et la phase de l'écran. Cette fonction n'est disponible que pour les signaux analogiques.

Config. manuelle: Cette touche permet de régler manuellement la Position H/V, l'Horl. et la Phase de l'écran.

* Les options Phase et Clock ne sont pas disponibles en mode Component, HDMI/DVI DTV.

Phase : Pour régler le focus de l'affichage. Cet élément vous permet de supprimer tous les parasites horizontaux, et de rendre plus propre et plus nette l'image des personnages. Cette fonction est disponible pour les signaux analogiques uniquement.

Horl. : Pour minimiser les barres et bandes verticales visibles dans le fond de l'écran. La dimension horizontale de l'écran sera également modifiée. Cette fonction est disponible pour les signaux analogiques uniquement.

Position H : Pour déplacer la position de l'écran horizontalement.

Position V : Pour déplacer la position de l'écran verticalement.

H-Size : Permet de régler la taille horizontale de l'écran.

V-Size : Permet de régler la taille verticale de l'écran.

Mode XGA (mode RGB-PC uniquement). pour une meilleure qualité d'image, sélectionnez le même mode qui correspond à la résolution du PC.

Réglages usine redéfinit les paramètres du menu Config. manuelle aux réglages d'usine par défaut.

Menus de l'utilisateur



Réglage de la fonction audio

Réglage usine

Redéfinit les paramètres Préréglage, Temp. de couleur, Avancé aux réglages d'usine par défaut.



- **Voix nette** : En différenciant la gamme sonore humaine des autres, cette option aide les utilisateurs à mieux entendre les voix humaines.
- **Standard** : Le son le plus répandu et naturel
- **Musique** : Sélectionnez cette option pour profiter du son original lors de l'écoute de morceaux de musique.
- **Cinéma** : Sélectionnez cette option pour profiter d'un son sublime.
- **Sport** : Sélectionnez cette option pour regarder les programmes de sport.
- **Jeu** : Pour profiter d'un son dynamique idéal pour les jeux.
- **Utilisateur** : Choisissez cette option pour utiliser des paramètres audio définis par l'utilisateur.

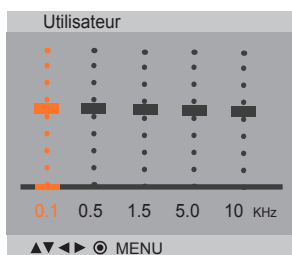

Volume auto

Pour régler automatiquement les niveaux sonores inégaux entre tous les canaux ou signaux, au niveau le plus approprié. Pour utiliser cette fonctionnalité, sélectionnez Marche.

Balance

Utilisez cette fonction pour équilibrer le son dans les enceintes gauche et droite.

Haut-parleurs

Vous pouvez régler l'état interne des haut-parleurs. Si vous souhaitez utiliser votre système stéréo externe, éteignez les haut-parleurs du téléviseur.

Remarque



lorsque vous êtes connectés à l'ordinateur et le paramètre « **Préréglage** » du menu **Son** est **Voix nette**, **Standard**, **Musique**, **Cinéma** ou **Sport**, **Jeu** les menus disponibles sont **Balance**, **Volume auto**, **Haut-parleurs**.

Menus de l'utilisateur



Réglage de la fonction Heure

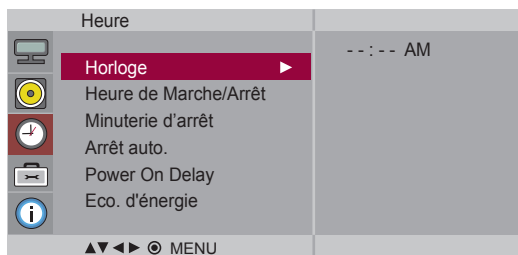

Horloge

Si l'heure affichée est incorrecte, réinitialisez l'horloge manuellement.

- 1) Appuyez sur la touche **MENU**, puis utilisez les touches ▼▲ pour sélectionner le menu **Heure**.
- 2) Appuyez sur la touche ►, puis utilisez les touches ▼▲ pour sélectionner le menu **Horloge**.
- 3) Appuyez sur la touche ►, puis utilisez les touches ▼▲ pour régler les heures (de 00 à 23).
- 4) Appuyez sur la touche ►, puis utilisez les touches ▼▲ pour régler les minutes (de 00 à 59).

Heure de Marche/Arrêt

La fonction **Heure arrêt** éteint automatiquement le poste à l'heure programmée.

- 1) Appuyez sur la touche **MENU**, puis utilisez les touches ▼▲ pour sélectionner le menu **Heure**.
- 2) Appuyez sur la touche ►, puis utilisez les touches ▼▲ pour sélectionner le menu **Heure de Marche/Arrêt**.
- 3) Appuyez sur la touche ►, puis utilisez les touches ▼▲ pour régler les heures (de 00 à 23).
- 4) Appuyez sur la touche ►, puis utilisez les touches ▼▲ pour régler les minutes (de 00 à 59).
- 5) Appuyez sur la touche ►, puis utilisez les touches ▼▲ pour sélectionner **On** ou **Off**.
- 6) Appuyez sur le bouton ► puis utilisez le bouton ▼▲ pour sélectionner Sélection de l'entrée ou **Hr de marche**

Minuterie d'arrêt

L'unité s'éteint automatiquement lorsque le temps défini par l'utilisateur est écoulé.

- 1) Appuyez sur la touche **MENU**, puis utilisez les touches ▼▲ pour sélectionner le menu **Minuterie d'arrêt**.
- 2) Appuyez sur la touche ► puis utilisez ▼▲ pour régler l'heure (de 00 à 23).
- 3) Appuyez sur la touche ► puis utilisez ▼▲ pour régler les minutes (de 00 à 59).

Arrêt auto.

Si Arrêt auto. est activé et s'il n'y a pas de signal d'entrée, le produit passe automatiquement en mode arrêt après 10 minutes.

- 1) Appuyez sur la touche **MENU**, puis utilisez les touches ▼▲ pour sélectionner le menu **Arrêt auto.**
- 2) Appuyez sur la touche ►, puis utilisez les touches ▼▲ pour sélectionner **Marche** ou **Arrêt**.

Power On Delay

Lors de la connexion de plusieurs moniteurs et en allumant, les moniteurs sont allumés individuellement pour éviter la surcharge.

Remarque



- En cas de coupure d'alimentation (déconnexion ou panne de courant), vous devez régler l'**Horloge** à nouveau.
- Une fois que les fonctions **Heure Marche** et **Heure arrêt** sont réglées, celles-ci se mettent en marche quotidiennement à l'heure prédéfinie.
- La fonction **Heure arrêt** annule la fonction **Heure Marche** si toutes deux sont réglées à la même heure.
- Lorsque la fonction **Heure Marche** est activée, l'écran de mode qui était éteint s'allume.

Menus de l'utilisateur



Réglage de la fonction Heure

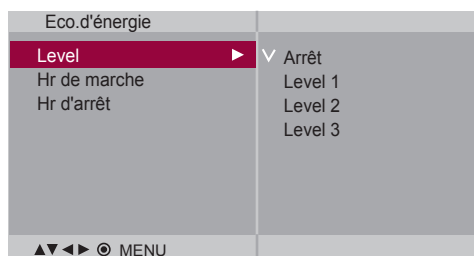

Eco. d'énergie

Ce menu de réglage de la luminosité de l'écran vous permet d'économiser de l'énergie.

- **Level(Niveau):** 4 niveaux de luminosité sont possibles.
 - Arrêt : 100 % de lumière
 - Level(Niveau)1 :80%
 - Level(Niveau)2 :60%
 - Level(Niveau)3 :40%
- **Hr de marche :** permet d'allumer automatiquement l'option d'économie d'énergie à une heure programmée.
- **Hr d'arrêt :** permet d'arrêter automatiquement l'option d'économie d'énergie à une heure programmée.

* L'option d'économie d'énergie prend effet uniquement pendant le délai de temps programmé. Les menus Hr de marche et Hr d'arrêt sont inactivés si le niveau « Level(Niveau) Arrêt » est sélectionné.

Menus de l'utilisateur



Sélection des options

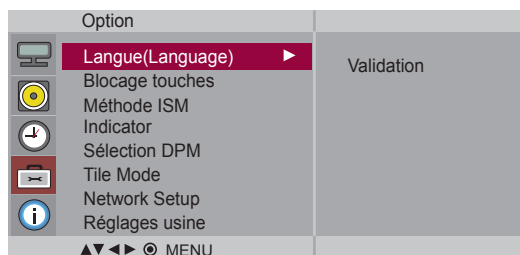

Langue (Language)

Permet de choisir la langue dans laquelle les noms de commandes sont affichées.

Blocage touches

Utilisez les touches **▼ ▲** pour sélectionner **Marche** ou **Arrêt**. Il est possible de configurer la fonction Set de manière à ce que vous ne puissiez l'utiliser qu'avec la télécommande. Cette caractéristique permet d'interdire éventuellement l'utilisation du téléviseur.

Afin de bloquer le réglage du menu OSD, activez le verrouillage de sécurité pour les enfants.

Pour déverrouiller la sécurité, suivez les étapes suivantes :

- Appuyez sur la touche **MENU** de la télécommande et réglez le **Verrouillage** sur «**Arrêt** ».

Méthode ISM

l'affichage prolongé de l'image figée d'un ordinateur ou d'un jeu vidéo peut provoquer une image fantôme qui risque de rester à l'écran, même si vous changez l'image. Évitez l'affichage d'une image figée à l'écran pendant une période prolongée.

Normal : Laissez sur Normal si vous pensez que les brûlures d'image ne seront pas un problème.

Cérusé : L'opération White wash permet d'afficher un écran blanc sur la totalité de l'écran. Ceci permet de supprimer les images fantômes brûlées à l'écran. Il peut ne pas être possible de supprimer complètement une image fantôme permanente avec cette opération.

Orbiter : cette option vous permet d'éviter les images fantômes. Cependant, nous vous recommandons d'éviter l'affichage d'images figées. Pour éviter une rémanence à l'écran, vous devez déplacer l'écran toutes les 2 minutes.

Inversion : cette fonction vous permet d'inverser la couleur de l'écran. La couleur de l'écran est automatiquement inversée toutes les 30 minutes.

Dot Wash : cette fonction déplace les points noirs de l'écran. Les pixels noirs sont déplacés automatiquement toutes les cinq secondes.

Menus de l'utilisateur



Sélection des options

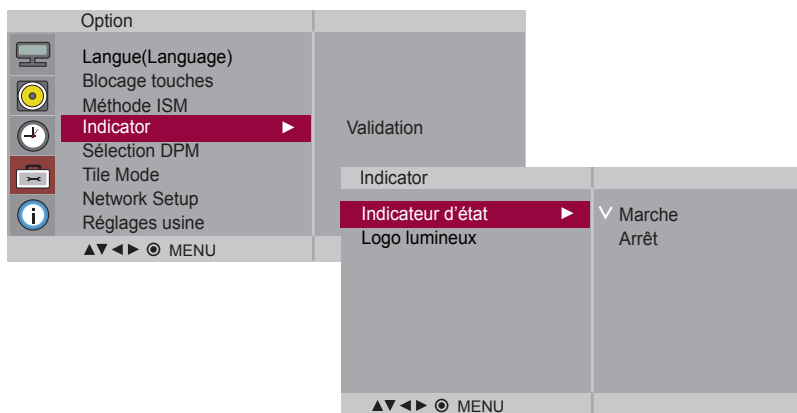

Indicateur

Vous pouvez régler le **Indicateur d'état** et la **Logo lumineux**.

Indicateur d'état Utilisez cette fonction pour activer ou désactiver le **Indicateur d'état** situé à l'avant de l'écran. Si vous choisissez "**Arrêt**", le voyant s'éteint. Si vous choisissez "**Marche**" à tout moment, le **Indicateur d'état** s'allume automatiquement.

Logo lumineux Utilisez cette fonction pour activer ou désactiver la lampe d'affichage du logo située à l'avant de l'écran. Si vous choisissez "**Marche**", la lampe s'allume automatiquement.

Sélection DPM

Un utilisateur peut choisir de mettre en marche en mode économique.

Menus de l'utilisateur



Sélection des options

• Pour utiliser cette fonction

- Elle doit être affichée avec plusieurs autres produits.
- Elle doit être réglée de façon à pouvoir être connectée à RS232C ou RGB OUT.

Tile mode

Option			
	Langue(Language)	Tile Mode	Off
	Blocage touches	H-Size	0
	Méthode ISM	V-Size	0
	Indicator	Position H	< >
	Sélection DPM	Position V	< >
	Tile Mode	Réglages usine	
	Network Setup	Tile ID	1
	Réglages usine	Natural	Off
▲▼◀▶⊙ MENU			

Ce mode est utilisé pour agrandir l'écran. Il est également utilisé sur plusieurs appareils afin de visualiser

• Tile Mode

l'écran en Mosaïque. Choisissez l'alignement en Mosaïque et réglez l'identificateur de l'appareil pour définir l'emplacement.

* C'est seulement après avoir appuyé sur la touche SET que les réglages définis seront enregistrés.

- Mode Mosaïque : ligne x colonne (c = 1, 2, 3, 4, 5 | l = 1, 2, 3, 4, 5)
- 5 x 5 disponible.
- Il est également possible de configurer un écran d'intégration ainsi qu'un affichage indépendant.

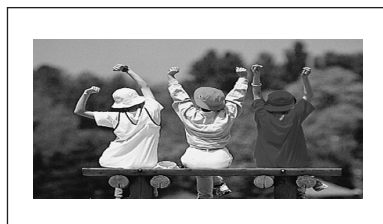

- Mode Mosaïque (appareil 1 ~ 4) : c(2) x l(2)

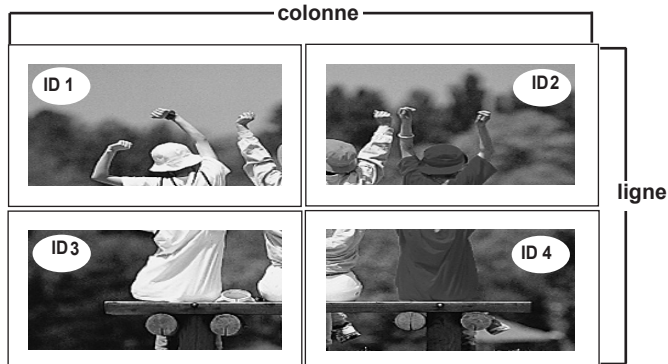

Menus de l'utilisateur



Sélection des options

- Mode Mosaïque (appareil 1 ~ 9) : c(3) x l(3)

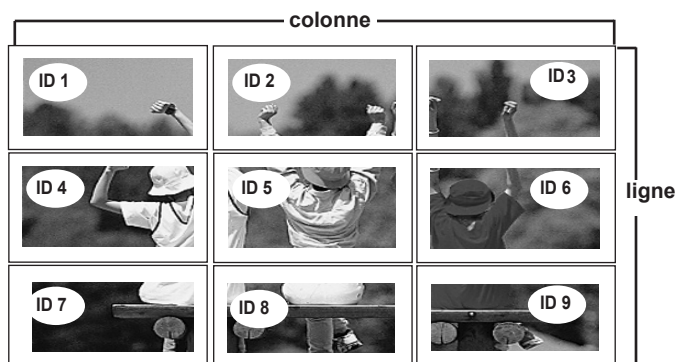

- Mode Mosaïque (appareil 1 ~ 2) : c(2) x l(1)

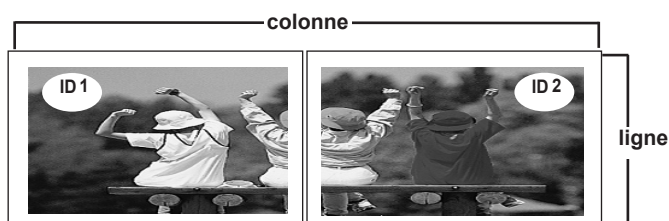

- Mode Mosaïque (appareil 1 ~16) : c(4) x l(4)

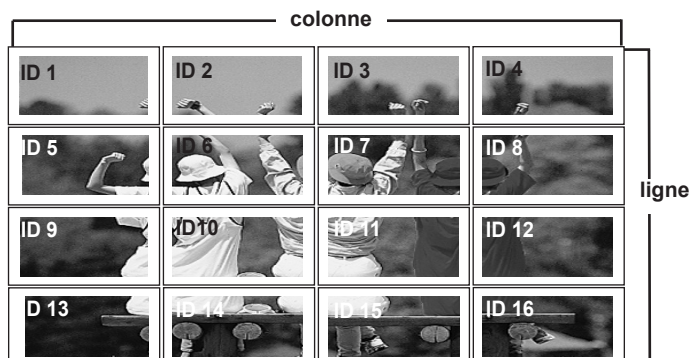









Menus de l'utilisateur



Sélection des options

Tile mode

Option	
 Langue(Language)	Tile Mode Off
 Blocage touches	H-Size 0
 Méthode ISM	V-Size 0
 Indicator	Position H <>
 Sélection DPM	Position V <>
 Tile Mode ▶	Réglages usine
 Network Setup	Tile ID 1
 Réglages usine	Natural Off

▲▼◀▶⊙ MENU

- **H-Size** Permet de régler la taille horizontale de l'écran en tenant compte la taille du biseau.
- **V-Size** Permet de régler la taille verticale de l'écran en tenant compte la taille du biseau.
- **Position H** Pour déplacer la position de l'écran horizontalement.
- **Position V** Pour déplacer la position de l'écran verticalement.
- **Réglages usine** Fonction qui permet d'initialiser et de libérer le mode Mosaïque. Tous les réglages de la Mosaïque s'annulent si vous sélectionnez Tile Recall (Rappel Mosaïque) et l'écran retourne au mode Full (Plein Écran).
- **Tile ID** Sélectionnez l'emplacement de la Mosaïque en définissant un identificateur.
- **Natural** L'espace vide entre les écrans est ignoré pour rendre l'image plus naturelle.

Menus de l'utilisateur



Sélection des options

Network Setup (Sélection du réseau)

Installe les informations de réseau.

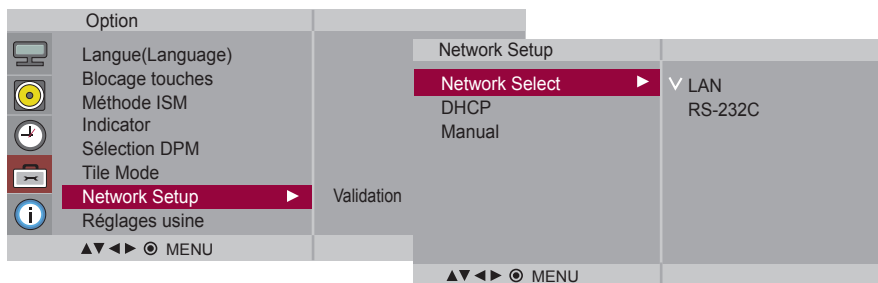

- **Network Select (Sélection du réseau)** Installe les connexions réseau
 - LAN : active la communication via Ethernet.
 - RS-232C : active la communication via le port Série.
- **DHCP** Attribut et installe automatiquement l'adresse IP.
- **Manual** Installe l'adresse IP, la passerelle, le masque de sous-réseau, le DNS primaire et le DNS secondaire. Le processus d'installation est terminé lorsque vous sélectionner Execute (exécuter), et si le message "IP Setup Completed" (« installation d'IP terminée ») apparaît dans le bas de l'écran. Tant que "Wait for IP Setup" (« attente de l'installation d'IP ») apparaît, vous ne pouvez pas utiliser les touches locales ni la télécommande. "Wait for IP Setup" (« attente de l'installation d'IP ») apparaît pendant 40 secondes.

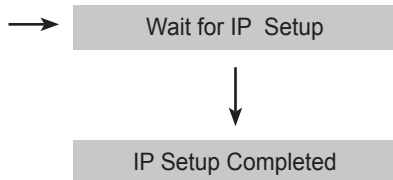
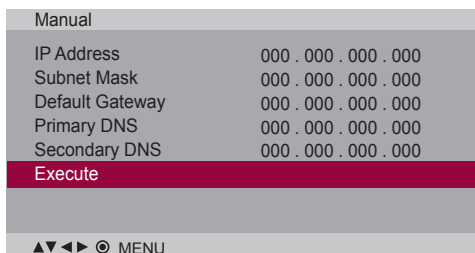

* Si l'option Network Select est réglée sur Serial, DHCP et manuel sont désactivés.

Réglages usine Sélectionnez cette option pour revenir aux réglages d'usine par défaut.

Menus de l'utilisateur



Paramétrez l'identifiant, et vérifiez le numéro de série et la version de logiciel.



Réglage ID

Il est possible d'attribuer un numéro d'identification unique à chaque appareil lorsque la visualisation se fait au moyen de plusieurs moniteurs. Indiquez le numéro (de 1 à 99) en utilisant les touches ▼▲, puis quitter le menu.

Utilisez le numéro d'identification attribué pour contrôler individuellement chaque moniteur au moyen du programme de contrôle du moniteur.

Numero de série

Ce menu indique le numéro de série du produit.

SW Version

Ce menu indique la version du logiciel.

IP Address

Affiche l'adresse IP d'un réseau sélectionné.

Dépannage

Aucune image ne s'affiche

- Le cordon d'alimentation de l'appareil est-il bien connecté ?
 - Le voyant d'alimentation s'allume-t-il ?
 - L'appareil est sous tension, le témoin d'allumage est bleu mais l'écran est extrêmement sombre.
 - Le voyant d'alimentation est-il couleur ambre ?
 - Le message « Coupure » apparaît-il à l'écran ?
 - Le message « Vérifier signal » apparaît-il à l'écran ?
- Vérifiez que le cordon d'alimentation est correctement connecté à la prise.
 - Vérifiez que l'interrupteur principal est bien enclenché.
 - Une intervention est peut-être nécessaire.
 - Réglez à nouveau la luminosité et le contraste.
 - Le rétro éclairage est peut-être à réparer.
 - Si l'appareil est en mode Gestion alim., faites bouger la souris ou appuyez sur n'importe quelle touche.
 - Éteignez les deux appareils, puis rallumez-les à nouveau.
 - Le signal du PC (carte graphique) est hors de la plage de fréquence verticale et horizontale de l'appareil. Réglez la fréquence en vous reportant aux Spécifications de ce mode d'emploi.
 - * **Résolution maximale**
 - RGB : 1600 x 1200 @60Hz
 - HDMI/DVI : 1920 x 1080 @60Hz
 - Le câble du signal entre le PC et l'appareil n'est pas connecté. Vérifiez le câble du signal.
 - Appuyez sur le menu INPUT sur la télécommande afin de vérifier le signal d'entrée.

Le message « Unknown Product » (Appareil inconnu) apparaît à l'écran lorsque l'appareil est connecté.

- Avez-vous installé le pilote ?
- Installez le pilote, fourni avec l'appareil, ou téléchargez-le du site Web (<http://www.lge.com>).
- Vérifiez que la fonction plug&play est disponible (reportez-vous au manuel de l'utilisateur de la carte graphique).

Le message « Blocage touches activé » apparaît à l'écran.

- Le message « Blocage touches activé » apparaît lorsque vous appuyez sur la touche Menu.
- La fonction de verrouillage des commandes vous permet d'éviter de changer accidentellement les réglages de l'affichage à l'écran. Pour déverrouiller les commandes, appuyez simultanément sur la touche ► Menu et sur la touche pendant quelques secondes. (Vous ne pouvez pas définir cette fonction avec les touches de la télécommande. Vous ne pouvez pas définir que sur l'appareil.) Vérifiez que le cordon d'alimentation est correctement connecté à la prise.

Remarque



* **Fréquence verticale** : Pour permettre à l'utilisateur de voir l'écran de l'appareil, les images de l'écran devraient changer dix fois chaque seconde comme une lampe fluorescente. La fréquence verticale ou de rafraîchissement représente le nombre de fois que l'image s'affiche par seconde. L'unité est le hertz.

* **Fréquence horizontale** : L'intervalle horizontal représente le temps que met une ligne verticale à s'afficher. Lorsque 1 est divisé par l'intervalle de fréquence, le nombre de lignes horizontales affichées chaque seconde peut être tabulé comme fréquence horizontale. L'unité est le hertz.

Dépannage

L'image de l'écran semble anormale.

- **La position de l'écran est-elle incorrecte ?**
 - Signal analogique D-Sub – Appuyez sur la touche « AUTO » de la télécommande pour sélectionner automatiquement le statut optimal de l'écran qui convient au mode en cours. Si le réglage n'est pas satisfaisant, utilisez le menu Position de l'affichage à l'écran.
 - Vérifiez que l'appareil prend en charge la résolution et la fréquence de la carte graphique. Si la fréquence n'est pas comprise dans la plage de fréquence, réglez-la selon la résolution recommandée sur le panneau de contrôle – Display – Menu Setting (Configuration).
- **De fines lignes apparaissent-elles sur le fond de l'écran ?**
 - Signal analogique D-Sub – Appuyez sur la touche « AUTO » de la télécommande pour sélectionner automatiquement le statut optimal de l'écran qui convient au mode en cours. Si le réglage n'est pas satisfaisant, utilisez le menu Horloge de l'affichage à l'écran.
- **Du bruit horizontal apparaît ou les caractères sont brouillés.**
 - Signal analogique D-Sub – Appuyez sur la touche « AUTO » de la télécommande pour sélectionner automatiquement le statut optimal de l'écran qui convient au mode en cours. Si le réglage n'est pas satisfaisant, utilisez le menu Phase de l'affichage à l'écran.
- **L'écran ne s'affiche pas normalement.**
 - L'entrée du signal adéquate n'est pas connectée au port du signal. Connectez le câble du signal qui correspond au signal d'entrée de la source.

Une rémanence apparaît sur l'appareil.

- **Une rémanence apparaît lorsque vous éteignez l'appareil.**
 - Si vous laissez une image fixe à l'écran pendant un long moment, il se peut que les pixels se détériorent rapidement. Utilisez la fonction d'économiseur d'écran.

Dépannage

Mauvais fonctionnement de la fonction audio.

- Absence de son?
 - Vérifiez que le câble audio est correctement connecté.
 - Réglez le volume.
 - Vérifiez que le son est correctement réglé.
- Le son est trop terne.
 - Égaliser correctement le son.
- Le son est trop bas.
 - Réglez le volume.

La couleur de l'écran n'est pas normale.

- L'écran a une faible résolution de couleur (16 couleurs).
 - Le nombre de couleur doit être supérieur à 24 bits (vraie couleur) Sélectionnez Panneau de contrôle – Display – Settings (Configurations) – Menu Table des couleurs sous Windows
- La couleur de l'écran n'est pas stable ou devient monochrome.
 - Vérifiez la statut de connexion du câble du signal. Vous pouvez aussi réinsérer la carte graphique du PC.
- Des points noirs apparaissent-ils à l'écran ?
 - Il se peut que plusieurs pixels apparaissent à l'écran (rouges, verts, blancs ou noir), ce qui peut être dû aux caractéristiques de l'écran à cristaux liquides. Il ne s'agit pas d'un dysfonctionnement de l'écran à cristaux liquides.

Fonctionnement anormal.

- L'alimentation se coupe soudainement.
 - Le minuteur de mise en sommeil est-il réglé?
 - Vérifier les réglages du contrôle d'alimentation. Alimentation interrompue.
 - "CAUTION! FAN STOP!" Si l'alimentation est coupée une fois ce message apparu, cela indique que le ventilateur ne fonctionne plus. Dans ce cas veuillez contacter votre centre de réparations local.

Spécifications

Afin d'améliorer ce produit, ses spécifications sont sujettes à des modifications sans préavis.

M4213C

Écran à cristaux liquides

42,02 pouces (106,73 cm) TFT (Transistor en Couche Mince)
Écran à cristaux liquides (LCD)
Taille visible en diagonale : 106,73 cm
0,227 mm X 0,681 mm X RGB (pitch de pixels)

Marche

Tension nominale AC 100-240V~ 50/60Hz 2,2A
Consommation électrique en mode Marche : 220W (Type)
Mode Veille : ≤ 1W (RGB) / 3W (HDMI/DVI)
(Si LAN OFF est sélectionné)
Mode Arrêt : ≤ 1W

Dimensions et poids

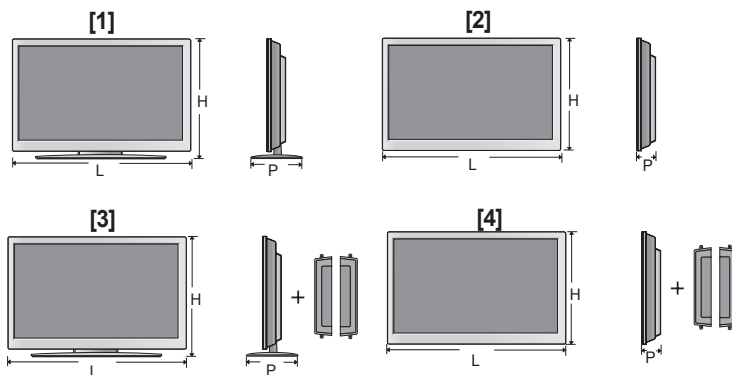

Largeur x Hauteur x Profondeur

[1] 99,56 cm (39,19 pouces) x 67,41 cm (26,54 pouces) x 29,30 cm (11,54 pouces)

[2] 99,56 cm (39,19 pouces) x 58,76 cm (23,13 pouces) x 11,37 cm (4,47 pouces)

[3] 99,56 cm (39,19 pouces) x 67,41 cm (26,54 pouces) x 29,30 cm (11,54 pouces)

[4] 99,56 cm (39,19 pouces) x 58,76 cm (23,13 pouces) x 11,37 cm (4,47 pouces)

Net

[1] 24,5 kg (54,02 livres)

[2] 21,1 kg (46,54 livres)

[3] 27,1 kg (59,75 livres)

[4] 23,7 kg (52,25 livres)

Remarque

- Les informations portées sur ce document peuvent faire l'objet de modifications sans préavis.

Spécifications

Afin d'améliorer ce produit, ses spécifications sont sujettes à des modifications sans préavis.

Signal vidéo	Résolution maximale	RGB : 1600 X 1200 @ 60Hz HDMI/DVI : 1920 X 1080 @ 60Hz - Cette résolution peut ne pas être disponible selon le système d'exploitation ou le type de carte graphique.
	Résolution recommandée	RGB : WXGA 1360 X 768 @ 60Hz HDMI/DVI : WXGA 1360 X 768 @ 60Hz - Cette résolution peut ne pas être disponible selon le système d'exploitation ou le type de carte graphique.
	Fréquence horizontale	RGB : 30 - 83 kHz HDMI/DVI : 30 - 83 kHz
	Fréquence verticale	RGB : 56 - 75 Hz HDMI/DVI : 56 - 60 Hz
	Type de synchronisation	Séparé / Composite / Numérique
Connecteur d'entrée	D-Sub 15 broches., HDMI(numérique), S-Video, Vidéo composite, Component, RS-232C, LAN	
Conditions du milieu	Conditions de fonctionnement	Température: entre 0°C et 40°C , Humidité : 10% ~ 80%
	Conditions de stockage	Température : entre -20°C et 60°C, Humidité : 5% ~ 90%

* Uniquement pour les modèles avec enceintes intégrées

Audio	Sortie audio RMS	10W+10W(R+L)
	Préatténuation	0,7Vrms
	Impédance de l'enceinte	8Ω

Remarque

- Les informations portées sur ce document peuvent faire l'objet de modifications sans préavis.

Spécifications

● Mode PC - Mode Preset (Préréglage)

Mode Preset (Préréglage)		Fréquence horizontale (kHz)	Fréquence verticale (Hz)	Mode Preset (Préréglage)		Fréquence horizontale (kHz)	Fréquence verticale (Hz)
1	640 x 350	31,469	70,8	*11	1280 x 768	47,7	60
2	720 x 400	31,468	70,8	*12	1360 x 768	47,72	59,799
*3	640 x 480	31,469	59,94	*13	1366 x 768	47,7	60
4	640 x 480	37,5	75	*14	1280 x 1024	63,981	60,02
*5	800 x 600	37,879	60,317	15	1280 x 1024	79,98	75,02
6	800 x 600	46,875	75	*16	1680 x 1050	65,290	59,954
7	832 x 624	49,725	74,55	17	1600 x 1200	75,0	60
*8	1024 x 768	48,363	60	*18	1920 x 1080	67,5	60
9	1024 x 768	60,123	75,029				
*10	1280 x 720	44,772	59,855				

1~17: RGB Mode

* : HDMI/DVI Mode

● Mode DTV

	Component	HDMI/DVI(DTV)
480i	o	x
576i	o	x
480p	o	o
576p	o	o
720p	o	o
1080i	o	o
1080p	o	o

● Voyant d'alimentation

Mode	Appareil
Mode Marche	Bleu
Mode Veille	Ambre
Mode Arrêt	-

Remarque

- La sélection DTV/PC sur les entrées RVB et HDMI/DVI est disponible pour les résolutions de PC : 640x 480/60 Hz, 1 280 x 720/60 Hz, 1 920 x 1 080/60 Hz, et les résolutions de télévision numérique : 480p, 720p, 1080p.

Contrôle de plusieurs appareils

Utilisez la méthode suivante pour connecter plusieurs appareils à un seul PC.
 Vous pouvez contrôler plusieurs appareils en même temps en les connectant à un seul PC.

Raccordement des câbles.

Raccordez le câble RS-232C comme indiqué sur le schéma.

* Le protocole RS-232C s'utilise lors de la communication entre le PC et l'appareil. Vous pouvez mettre l'appareil sous ou hors tension, sélectionner une source d'entrée ou régler le menu OSD depuis votre PC.

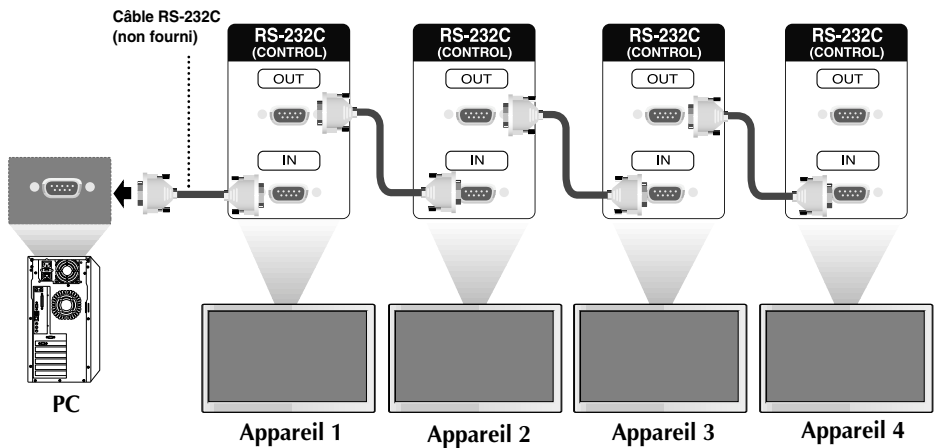

Configurations RS-232C

Configurations 7 fils (Câble RS-232C standard)				Configurations 3 fils (Non standard)						
	PC		Moniteur		PC		Moniteur			
RXD	2	●	●	3	RXD	2	●	●	3	TXD
TXD	3	●	●	2	TXD	3	●	●	2	RXD
GND	5	●	●	5	GND	5	●	●	5	GND
DTR	4	●	●	6	DTR	4	●	●	6	DTR
DSR	6	●	●	4	DSR	6	●	●	4	DSR
RTS	7	●	●	8	RTS	7	●	●	7	RTS
CTS	8	●	●	7	CTS	8	●	●	8	CTS
	D-Sub 9 (Femelle)		D-Sub 9 (Femelle)		D-Sub 9 (Femelle)		D-Sub 9 (Femelle)		D-Sub 9 (Femelle)	

Paramètres de communication

- ▶ Débit en bauds : 9600 o/s (UART - émetteur-récepteur universel asynchrone)
- ▶ Longueur des données : 8 bits
- ▶ Bit de parité : Aucun
- ▶ Bit d'arrêt : 1 bit
- ▶ Contrôle de flux : Aucun
- ▶ Code de communication : code ASCII
- ▶ Utiliser un câble croisé (inverse).

 Liste des références de commandes

	COMMANDE 1	COMMANDE2	DONNÉES 1	DONNÉES 2	DONNÉES 3
01. Marche/Arrêt	k	a	00H - 01H		
02. Sélection de l'entrée	k	b	02H - 09H		
03. Format d'image	k	c	01H - 09H		
04. Activation/Désactivation des images	k	d	00H - 01H		
05. Volume muet	k	e	00H - 01H		
06. Contrôle du volume	k	f	00H - 64H		
07. Contraste	k	g	00H - 64H		
08. Luminosité	k	h	00H - 64H		
09. Couleur	k	i	00H - 64H		
10. Teinte	k	j	00H - 64H		
11. Brilliance	k	k	00H - 64H		
12. Activation/Désactivation de l'affichage à l'écran	k	l	00H - 01H		
13. Remote Lock/ key Lock	k	m	00H - 01H		
14. Balance	k	t	00H - 64H		
15. Color Temperature	k	u	00H - 03H		
16. État anormal	k	z	FFH		
17. Méthode ISM	j	p	00H - 10H		
18. Configuration Auto.	j	u	01H		
19. Clé	m	c	Code clé		
20. Mode Mosaïque	d	d	00H - 55H		
21. Position mosaïque H	d	e	00H - 64H		
22. Position mosaïque V	d	f	00H - 64H		
23. Taille H en Mosaïque	d	g	00H - 64H		
24. Taille V en Mosaïque	d	h	00H - 64H		
25. Configuration ID en Mosaïque	d	i	00H - 19H		
26. En mode	d	j	00H - 01H		
27. Mode d'image (PSM)	d	x	00H - 06H		
28. Mode du son	d	y	00H - 06H		
29. Contrôle de défaut du ventilateur	d	w	FFH		
30. Valeur de temps écoulé	d	l	FFH		
31. Valeur de température	d	n	FFH		
32. Vérification de défaut de la lampe	d	p	FFH		
33. volume automatique	d	u	00H - 01H		
34. haut-parleur	d	v	00H - 01H		
35. heure	f	a	00H - 06H	00H - 17H	00 - 3BH
36. On Timer (On/Off Timer) On, Off	f	b	00H, FFH	00H - FFH	
37. Off Timer (On/Off Timer) On, Off	f	c	00H, FFH	00H - FFH	
38. On Timer (On/Off Timer) Time	f	d	00H - 07H	00H - 17H	00 - 3BH
39. Off Timer (On/Off Timer) Time	f	e	00H - 07H	00H - 17H	00 - 3BH
40. temps de mise en veille	f	f	00H - 08H		
41. veille automatique	f	g	00H - 01H		
42. délai de mise en route	f	h	00H - 64H		
43. langue	f	i	00H - 09H		
44. sélection DPM	f	j	00H - 01H		
45. réinitialisation	f	k	00H - 02H		

Contrôle de plusieurs appareils

	COMMANDE 1	COMMANDE2	DONNÉES 1	DONNÉES 2	DONNÉES 3
46. Économie d'énergie	f	l	00H - 03H		
47. Indicateur de puissance	f	o	00H - 01H		
48. Position H	f	q	00H - 64H		
49. Position V	f	r	00H - 64H		
50. Dimension H	f	s	00H - 64H		
51. Dimension V	f	t	00H - 64H		
52. Programmation de la sélection de l'entrée	f	u	00H - 07H	00H - FEH	
53. Numero de série	f	y	FFH		
54. version de logiciel	f	z	FFH		
55. Sélection de l'entrée	x	b	20H - A0H		

● Protocole de transmission / réception

Transmission

[Command1][Command2][][Set ID][][Data][Cr]

* [Command 1] : première commande (k, j, m, d, f, x)

* [Command 2] : deuxième commande (a ~ u)

* [Set ID]: Configurez le numéro Set ID du moniteur.

plage : 01H~63H. si vous réglez sur 0, le serveur peut commander tous les moniteurs.

*Si deux appareils ou plus utilisent Set ID réglé sur 0 en même temps, il n'est pas nécessaire de vérifier l'accusé de réception. Étant donné que tous les appareils envoient un accusé de réception, il est impossible de tous les vérifier.

* [DATA]: pour transmettre des données de commande.

Transmettre des données 'FF' pour voir l'état de commande.

* [Cr]: retour de chariot

Code ASCII « 0x0D »

* []: code ASCII espace (0x20)

Accusé de réception OK

[Command2][][Set ID][][OK][Data][x]

* L'appareil transmet un accusé de réception (ACK) de ce format quand il reçoit des données normales. Si les données reçues sont en mode lecture, il indique l'état actuel des données. Si ces données sont en mode écriture, ce sont celles de l'ordinateur.

Accusé de réception incorrect

[Command2][][Set ID][][NG][Data][x]

* Si une erreur survient, ils retournent NG

● Protocole de transmission / réception

01. Power (Marche) (Commande : a)

- Pour vérifier si le poste est allumé ou éteint.

Transmission

```
[k][a][ ][Set ID][ ][Data][Cr]
```

Données 0 : Mise hors tension 1 : Mise sous tension

Accusé de réception

```
[a][ ][Set ID][ ][OK][Data][x]
```

- Pour montrer l'état de Marche ou d'Arrêt.

Transmission

```
[k][a][ ][Set ID][ ][FF][Cr]
```

Accusé de réception

```
[a][ ][Set ID][ ][OK][Data][x]
```

Données 0 : Mise hors tension 1 : Mise sous tension

02. Input Select (Sélection de l'entrée) (Commande : b) (Entrée image principale)

- Pour sélectionner l'entrée du poste.
Vous pouvez également sélectionner une entrée en utilisant la touche INPUT de la télécommande.

Transmission

```
[k][b][ ][Set ID][ ][Data][Cr]
```

Données 2 : AV
4 : Component
7 : RGB (PC)
8 : HDMI (DTV)
9 : HDMI (PC)

Accusé de réception

```
[b][ ][Set ID][ ][OK][Data][x]
```

Données 2 : AV
4 : Component
7 : RGB (PC)
8 : HDMI (DTV)
9 : HDMI (PC)

● Protocole de transmission / réception

03. Aspect Ratio (Format d'image) (Commande : c) (Format de l'image principale)

► Permet de régler le format d'image.

Vous pouvez également régler le format d'image à l'aide de la touche ARC (Aspect Ratio Control) de la télécommande ou à partir du menu Screen.

Transmission

```
[k][c][ ][Set ID][ ][Data][Cr]
```

Données 1 : Normal Screen (4:3) (Écran normal (4:3))

2 : Wide Screen (16 :9) (Écran large (16:9))

4 : Zoom1

5 : Zoom2

6 : Original

7 : 14 : 9

9 : Just Scan (HD DTV), 1:1 (RGB PC, HDMI/DVI PC)

Accusé de réception

```
[c][ ][Set ID][ ][OK][Data][x]
```

04. Screen Mute (Activation/Désactivation des images) (Commande : d)

► Permet de commander l'affichage des images.

Transmission

```
[k][d][ ][Set ID][ ][Data][Cr]
```

Données 0 : Activation de l'image (affichage des images)

1 : Désactivation de l'image (aucune image affichée)

Accusé de réception

```
[d][ ][Set ID][ ][OK][Data][x]
```

● Protocole de transmission / réception

05. Volume Mute (Volume muet) (Commande : e)

► Pour contrôler si le volume muet est activé ou désactivé.

Transmission

```
[k][e][ ][Set ID][ ][Data][Cr]
```

Données 0 : Volume muet activé (Volume éteint)
1 : Volume muet désactivé (Volume activé)

Accusé de réception

```
[e][ ][Set ID][ ][OK][Data][x]
```

Données 0 : Volume muet activé (Volume éteint)
1 : Volume muet désactivé (Volume activé)

06. Volume Control (Contrôle du volume) (Commande : f)

► Permet de régler le volume.

Transmission

```
[k][f][ ][Set ID][ ][Data][Cr]
```

Données Min : 00H ~ Max : 64H
(code hexadécimal)

Accusé de réception

```
[f][ ][Set ID][ ][OK][Data][x]
```

Données Min : 00H ~ Max : 64H

* Reportez-vous à la section « Mise en correspondance réelle » à la page C8.

● Protocole de transmission / réception

07. Contrast (Contraste) (Commande : g)

- Pour régler le contraste de l'écran.
Vous pouvez aussi régler le contraste dans le menu Image.

Transmission

```
[k][g][ ][Set ID][ ][Data][Cr]
```

Données Min : 00H ~ Max : 64H

- Consultez le chapitre « Mise en correspondance réelle » comme indiqué ci-dessous.

Accusé de réception

```
[g][ ][Set ID][ ][OK][Data][x]
```

* Mise en correspondance réelle

0 : étape 0

:

A : étape 10

:

F : étape 15

10 : étape 16

:

64 : étape 100

08. Brightness (Luminosité) (Commande : h)

- Pour régler la luminosité de l'écran.
Vous pouvez aussi régler la luminosité dans le menu Image.

Transmission

```
[k][h][ ][Set ID][ ][Data][Cr]
```

Données Min : 00H ~ Max : 64H

- Consultez le chapitre « Mise en correspondance réelle » comme indiqué ci-dessous.

Accusé de réception

```
[h][ ][Set ID][ ][OK][Data][x]
```

* Mise en correspondance réelle

0 : étape

:

A : étape 10

:

F : étape 15

10 : étape 16

:

64 : étape 100

● Protocole de transmission / réception

09. Color (Couleur) (Commande : i) (Minuterie vidéo uniquement)

► Pour régler la couleur de l'écran.

Vous pouvez aussi régler la couleur dans le menu Image.

Transmission

```
[k][i][ ][Set ID][ ][Data][Cr]
```

Données Min : 00H ~ Max : 64H
(code hexadécimal)

* Reportez-vous à la section « Mise en correspondance réelle » à la page C8.

Accusé de réception

```
[i][ ][Set ID][ ][OK][Data][x]
```

Données Min : 00H ~ Max : 64H

10. Tint (Teinte) (Commande : j) (Minuterie vidéo uniquement)

► Pour régler la teinte de l'écran.

Vous pouvez aussi régler la teinte dans le menu Image.

Transmission

```
[k][j][ ][Set ID][ ][Data][Cr]
```

Données Rouge : 00H ~ Vert : 64H
(code hexadécimal)

* Reportez-vous à la section « Mise en correspondance réelle » à la page C8.

Accusé de réception

```
[j][ ][Set ID][ ][OK][Data][x]
```

Données Rouge : 00H ~ Vert : 64H

* Mise en correspondance réelle de la teinte

0 : étape 0 - Rouge

:

64 : étape 100 -Vert

● Protocole de transmission / réception

11. Sharpness (Netteté) (Commande : k) (Minuterie vidéo uniquement)

- Pour régler la netteté de l'écran.
Vous pouvez aussi régler la netteté dans le menu Image.

Transmission

```
[k][k][ ][Set ID][ ][Data][Cr]
```

Données Min : 00H ~ Max : 64H
(code hexadécimal)

* Reportez-vous à la section « Mise en correspondance réelle » à la page C8.

Accusé de réception

```
[k][ ][Set ID][ ][OK][Data][x]
```

Données Min : 00H ~ Max : 64H

12. OSD Select (Sélection de l'affichage à l'écran) (Commande : l)

- Pour activer ou désactiver l'affichage à l'écran.

Transmission

```
[k][l][ ][Set ID][ ][Data][Cr]
```

Données 0 : OSD désactivé 1 : OSD activé

Accusé de réception

```
[l][ ][Set ID][ ][OK][Data][x]
```

Données 0 : OSD désactivé 1 : OSD activé

13. Remote Lock /Key Lock (Commande : m)

- Permet de verrouiller la télécommande ainsi que les touches du panneau avant du téléviseur. Lorsque vous commandez le RS-232C, cette fonction permet de verrouiller la télécommande et les touches locales.

Transmission

```
[k][m][ ][Set ID][ ][Data][Cr]
```

Données 0 : Blocage à distance désactivé 1 : Blocage à distance activé

Accusé de réception

```
[m][ ][Set ID][ ][OK][Data][x]
```

Données 0 : Blocage à distance désactivé 1 : Blocage à distance activé

● Protocole de transmission / réception

14. Balance (Balance) (Commande : t)

► Pour régler la balance de bruit .

Transmission

```
[k][t][ ][Set ID][ ][Data][Cr]
```

Données Min : 00H ~ Max : 64H
(code hexadécimal)

* Reportez-vous à la section « Mise en correspondance réelle » à la page C8.

Accusé de réception

```
[t][ ][Set ID][ ][OK][Data][x]
```

Données Min : 00H ~ Max : 64H

* Balance : G50 ~ D50

15. Color Temperature (Commande : u)

► Pour régler la température de couleur de l'écran.

Transmission

```
[k][u][ ][Set ID][ ][Data][Cr]
```

Données 0 : Medium (Intermédiaire)
1 : Cool
2 : Warm
3 : User

Accusé de réception

```
[u][ ][Set ID][ ][OK][Data][x]
```

Données 0 : Medium (Intermédiaire)
1 : Cool
2 : Warm
3 : User

- L'exécution de la commande de la température de couleur (Color Temperature) modifie les réglages du mode d'image de l'utilisateur1.

● Protocole de transmission / réception

16. Abnormal state (État anormal) (Commande : z)

► Fonction utilisée pour lire l'état de mise hors tension en mode veille.

Transmission

```
[k][z][ ][Set ID][ ][Data][Cr]
```

Data FF : lecture

0 : normal (Marche et signal existant)

1 : aucun signal (Marche)

2 : permet de mettre le Appareil hors tension à l'aide de la télécommande

3 : permet de mettre le Appareil hors tension à l'aide de la fonction de mise en veille.

4 : permet de mettre le Appareil hors tension à l'aide de la fonction RS-232C

8 : permet de mettre le Appareil hors tension à l'aide de la fonction Off time (Heure arrêt).

9 : permet de mettre le Appareil hors tension à l'aide de la fonction Auto off (Arrêt auto).

Accusé de réception

```
[z][ ][Set ID][ ][OK][Data][x]
```

17. ISM mode (Méthode ISM) (Commande : j p)

► Fonction utilisée pour sélectionner la fonction de blocage de la rémanence.

Transmission

```
[j][p][ ][Set ID][ ][Data][Cr]
```

Data 1H : Inversion (Inversion)

2H : Orbiter (Orbiter)

4H : White Wash (Cérusé)

8H : Normal

10H : Dot wash (Lavage des points)

Accusé de réception

```
[p][ ][Set ID][ ][OK][Data][x]
```

● Protocole de transmission / réception

18. Auto Configure (Configuration Auto.) (Commande : j u)

► Pour régler la position de l'image et minimiser automatiquement les vibrations de l'image. Disponible uniquement en mode RGB (PC).

Transmission

```
[j][u][ ][Set ID][ ][Data][Cr]
```

Données 1 : validation

Accusé de réception

```
[u][ ][Set ID][ ][OK][Data][x]
```

19. Key (Clé) (Commande : m c)

► Permet d'envoyer le code de clef de la télécommande par infrarouge.

Transmission

```
[m][c][ ][Set ID][ ][Data][Cr]
```

Données code de clef : reportez-vous à la page C34.

Accusé de réception

```
[c][ ][Set ID][ ][OK][Data][x]
```

● Protocole de transmission/réception

20. Tile Mode (Mode Mosaïque) (Commande : d d)

► Même fonction que Tile Mode (Mode Mosaïque) du menu Special (Spécial).

Transmission

```
[d][d][Set ID][Data][x]
```

Données	Description
00 ou 11	Le mode Mosaïque est désactivé.
12	1 x 2 mode (colonne x ligne)
13	1 x 3 mode
14	1 x 4 mode
...	...
55	5 x 5 mode

* Les données ne peuvent pas être réglées sur 0X or X0, sauf 00.

Accusé de réception

```
[d][00][OK/NG][Data][x]
```

● Protocole de transmission/réception

21. Tile V Position (Position mosaïque H) (Commande : d e)

► Permet de régler la position horizontale

Transmission

```
[d][e][Set ID][Data][x]
```

Données Min : 00H ~ Max : 64H

Accusé de réception

```
[e][Set ID][OK/NG][Data][x]
```

22. Tile V Position (Position mosaïque V) (Commande : d f)

► Permet de régler la position verticale.

Transmission

```
[d][f][Set ID][Data][x]
```

Données Min : 00H ~ Max : 64H

* Reportez-vous à la section « Mise en correspondance réelle » à la page C8.

Accusé de réception

```
[f][Set ID][OK/NG][Data][x]
```

● Protocole de transmission/réception

23. Tile H Size (Taille H en Mosaïque) (Commande : d g)

► Permet de régler la taille Horizontale.

Transmission

```
[d][g][Set ID][Data][x]
```

Données Min : 00H ~ Max : 64H

* Reportez-vous à la section « Mise en correspondance réelle » à la page C8.

Accusé de réception

```
[g][Set ID][OK/NG][Data][x]
```

24. Tile V Size (Taille V en Mosaïque) (Commande : d h)

► Permet de régler la taille Verticale.

Transmission

```
[d][h][Set ID][Data][x]
```

Données Min : 00H ~ Max : 64H

* Reportez-vous à la section « Mise en correspondance réelle » à la page C8.

Accusé de réception

```
[h][Set ID][OK/NG][Data][x]
```

● Protocole de transmission/réception

25. Tile ID Set (Configuration ID en Mosaïque) (Commande : d i)

- Permet d'assigner l'identificateur Mosaïque à la fonction Mosaïque.

Transmission

```
[d][i][ ][Set ID][ ][Data][x]
```

Données Min : 00H ~ Max : 19H
(code hexadécimal)

Accusé de réception

```
[i][ ][Set ID][ ][OK/NG][Data][x]
```

26 Natural Mode (In Tilemode) (Mode Naturel (En mode)) (Commande : d j)

- L'image est omise par la distance entre les écrans montrés naturellement.

Transmission

```
[d][j][ ][Set ID][ ][Data][x]
```

Data 0 : Natural Off
1 : Naturel On
ff : Statut de lecture

Accusé de réception

```
[j][ ][Set ID][ ][OK/NG][Data][x]
```

27. Mode d'image (commande : d x)

- Pour ajuster le mode d'image

Transmission

```
[d][x][ ][Set ID][ ][Data][x]
```

Structure de données

Données (hexadécimales)	Mode
00	Vif
01	Standard
02	Cinéma
03	Sport
04	Jeu
05	Utilisateur1
06	Utilisateur2

Accusé de réception

```
[x][ ][Set ID][ ][OK/NG][Data][x]
```

● Protocole de transmission/réception

28. Mode de son (commande : d y)

► Pour régler le mode du son.

Transmission

```
[d][y][Set ID][Data][x]
```

Structure de données

Données (hexadécimales)	Mode
00	Voix claire
01	Standard
02	Musique
03	Cinéma
04	Sport
05	Jeu
06	Utilisateur

Accusé de réception

```
[y][Set ID][OK/NG][Data][x]
```

29. Contrôle de défaut du ventilateur (commande : d w)

► Pour vérifier le défaut de ventilateur du téléviseur.

Transmission

```
[d][w][Set ID][Data][x]
```

*Les données sont toujours FF (au format hexadécimal).
Données FF : lire l'état

Accusé de réception

```
[w][Set ID][OK/NG][Data][x]
```

* Les données sont la valeur de l'état du défaut du ventilateur.
Données 0 : Ventilateur fault
1 : ventilateur OK
2 : N/D (Non disponible)

● Protocole de transmission/réception

30. Elapsed time return (Valeur de temps écoulé) (Commande : d l)

- ▶ Permet de lire le temps écoulé.

Transmission

```
[d][l][ ][Set ID][ ][Data][x]
```

- * Les données sont toujours FF (Hex).

Accusé de réception

```
[l][ ][Set ID][ ][OK/NG][Data][x]
```

- * Les données signifient l'utilisation d'heures.
(code hexadécimal)

31. Temperature value Return (Valeur de température) (Commande : d n)

- ▶ Permet de lire la valeur de la température intérieure.

Transmission

```
[d][n][ ][Set ID][ ][Data][x]
```

- * Les données sont toujours FF (Hex).

Accusé de réception

```
[n][ ][Set ID][ ][OK/NG][Data][x]
```

Les données ont une longueur de un octet en format hexadécimal.

32. Lamp fault Check (Vérification de défaut de la lampe) (Commande : d p)

- ▶ Permet de vérifier si la lampe a un défaut.

Transmission

```
[d][p][ ][Set ID][ ][Data][x]
```

- * Les données sont toujours FF (Hex).

Accusé de réception

```
[p][ ][Set ID][ ][OK/NG][Data][x]
```

Data 0 : Défaut de la lampe
1 : Lampe correcte

 Protocole de transmission/réception**33. Volume automatique (Commande : d u)**

- Automatiquement le niveau du volume.

Transmission

[d][u][][Set ID][][Data][x]

Data 0 : Arrêt
1 : Marche

Accusé de réception

[u][][Set ID][][OK/NG][Data][x]

34. Haut-parleur (Commande : d v)

- Allume ou éteint le haut-parleur.

Transmission

[d][v][][Set ID][][Data][x]

Data 0 : Arrêt
1 : Marche

Accusé de réception

[v][][Set ID][][OK/NG][Data][x]

● Protocole de transmission/réception

35. Heure (Commande : f a)

► Paramètre l'heure en cours .

Transmission

[f][a][Set ID][Data1][Data2][Data3][Cr]

[Data1]

0 : Lundi

1 : Mardi

2 : Mercredi

3 : Jeudi

4 : Vendredi

5 : Samedi

6 : Dimanche

[Data2]

0H~17H (Heures)

[Data3]

00H~3BH (Minutes)

Accusé de réception

[a][Set ID][OK/NG][Data1][Data2][Data3][x]

*A la lecture des données, la valeur FFH est entrée pour les champs [Data1], [Data2] et [Data3].

Dans les autres cas, elles sont toutes affectées de la valeur NG.

● Protocole de transmission/réception

36. On Timer (Minuterie marche/arrêt) marche, arrêt (Commande : d p)

► Fixe les jours de fonctionnement sur la minuterie.

Transmission

```
[d][p][Set ID][Data1][Data2][Cr]
```

[Data1]

0 (écriture), FFH (lecture)

[Data2]

00H~FFH

Bit 0 : lundi sur la minuterie marche (1), arrêt (0)

Bit 1 : mardi sur la minuterie marche (1), arrêt (0)

Bit 2 : mercredi sur la minuterie marche (1), arrêt (0)

Bit 3 : jeudi sur la minuterie marche (1), arrêt (0)

Bit 4 : vendredi sur la minuterie marche (1), arrêt (0)

Bit 5 : samedi sur la minuterie marche (1), arrêt (0)

Bit 6 : dimanche sur la minuterie marche (1), arrêt (0)

Bit 7 : tous les jours sur la minuterie marche (1), arrêt (0)

Accusé de réception

```
[p][Set ID][OK/NG][Data1][Data2][x]
```

*Ignorer de bit6 à bit0 lorsque bit7 (chaque) est égal à 1.

37. Off Timer (Minuterie marche/arrêt) marche, arrêt (Commande : f c)

► Jours de fonctionnement hors minuterie.

Transmission

```
[f][c][Set ID][Data1][Data2][Cr]
```

[Data1]

0 (écriture), FFH (lecture)

[Data2]

00H~FFH

Bit 0 : lundi sur la minuterie marche (1), arrêt (0)

Bit 1 : mardi sur la minuterie marche (1), arrêt (0)

Bit 2 : mercredi sur la minuterie marche (1), arrêt (0)

Bit 3 : jeudi sur la minuterie marche (1), arrêt (0)

Bit 4 : vendredi sur la minuterie marche (1), arrêt (0)

Bit 5 : samedi sur la minuterie marche (1), arrêt (0)

Bit 6 : dimanche sur la minuterie marche (1), arrêt (0)

Bit 7 : tous les jours sur la minuterie marche (1), arrêt (0)

Accusé de réception

```
[c][Set ID][OK/NG][Data1][Data2][x]
```

* Ignorer de bit6 à bit0 lorsque bit7 (chaque) est égal à 1.

Protocole de transmission/réception

38. On Timer (Off/On Timer) Time (Commande : f d)

► Active la minuterie.

Transmission

```
[f][d][ ][Set ID][ ][Data1][ ][Data2][Data3][Cr]
```

[Data1]

0 : Lundi

1 : Mardi

2 : Mercredi

3 : Jeudi

4 : Vendredi

5 : Samedi

6 : Dimanche

7 : Tous les jours

[Data2]

00H~17H (Heures)

[Data3]

00H~3BH (Minutes)

Accusé de réception

```
[d][ ][Set ID][ ][OK/NG][Data1][Data2][Data3][x]
```

*A la lecture des données, la valeur FFH est entrée pour les champs [Data2] et [Data3].

Dans les autres cas, elles sont toutes affectées de la valeur NG.

● Protocole de transmission/réception

39. Off Timer (On/Off Timer) Time (Commande : f e)

► Désactive lam minuterie.

Transmission

```
[f][e][Set ID][Data1][Data2][Data3][Cr]
```

[Data1]

0 : Lundi

1 : Mardi

2 : Mercredi

3 : Jeudi

4 : Vendredi

5 : Samedi

6 : Dimanche

7 : Tous les jours

[Data2]

00H~17H (Heures)

[Data3]

00H~3BH (Minutes)

Accusé de réception

```
[e][Set ID][OK/NG][Data1][Data2][Data3][x]
```

*A la lecture des données, la valeur FFH est entrée pour les champs [Data2] et [Data3].

Dans les autres cas, elles sont toutes affectées de la valeur NG.

● Protocole de transmission/réception

40. Temps de mise en veille (Commande : f f)

► Paramètre le temps de mise en veille

Transmission

```
[f][f][Set ID][Data][Cr]
```

Data

0 : Arrêt

1 : 10

2 : 20

3 : 30

4 : 60

5 : 90

6 : 120

7 : 180

8 : 240

(ordonné)

Accusé de réception

```
[f][Set ID][OK/NG][Data][x]
```

41. Veille automatique (Commande : f g)

► Paramètre la veille automatique.

Transmission

```
[f][g][Set ID][Data][Cr]
```

Data 0 : Arrêt

1 : Marche

Accusé de réception

```
[g][Set ID][OK/NG][Data][x]
```

● Protocole de transmission/réception

42. Délai de mise en route (Commande : f h)

- Paramètre le délai planifié à la mise en route de l'unité (unité = secondes).

Transmission

```
[f][h][Set ID][Data][Cr]
```

Data : 00H ~ 64H (Valeur de donnée)

- * Reportez-vous à la section « Mise en correspondance réelle » à la page C8.

Accusé de réception

```
[h][Set ID][OK/NG][Data][x]
```

43. Langue (Commande : f i)

- Paramètre la langue de l'affichage à l'écran.

Transmission

```
[f][i][Set ID][Data][Cr]
```

Data

- 0 : English
- 1 : Franch
- 2 : German
- 3 : Spanish
- 4 : Italian
- 5 : Portuguese
- 6 : Chinese
- 7 : Japanese
- 8 : Korean
- 9 : Russian

Accusé de réception

```
[i][Set ID][OK/NG][Data][x]
```

● Protocole de transmission/réception

44. Sélection DPM (Commande : f j)

- Paramètre la fonction DPM (Display Power Management).

Transmission

```
[f][j][Set ID][Data][Cr]
```

Data 0 : Arrêt
1 : Marche

Accusé de réception

```
[j][Set ID][OK/NG][Data][x]
```

45. Réinitialisation (Commande : f k)

- Exécute les fonctions de réinitialisation Image, Ecran et Usine.

Transmission

```
[f][k][Set ID][Data][Cr]
```

Data
0 : Réinitialisation de l'image
1 : Réinitialisation de l'écran
2 : Réinitialisation usine

Accusé de réception

```
[k][Set ID][OK/NG][Data][x]
```

● Protocole de transmission/réception

46. Économie d'énergie (commande : f l)

► Pour régler le mode d'économie d'énergie.

Transmission

```
[f][l][Set ID][Data][Cr]
```

Données 0 : Off

- 1: (niveau statique 1)
- 2: (niveau statique 2)
- 3: (niveau statique 3)

Accusé de réception

```
[l][Set ID][OK/NG][Data][x]
```

47. Indicateur de puissance (commande : f o)

► Pour régler la diode de l'indicateur de puissance

Transmission

```
[f][o][Set ID][Data][Cr]
```

Données 0 : Off

1 : On

Accusé de réception

```
[o][Set ID][OK/NG][Data][x]
```

48. Position H (commande : f q)

► Pour régler la position horizontale

Transmission

```
[f][q][Set ID][Data][Cr]
```

* La plage des données est de 00 à 64 (au format hexadécimal)

* Reportez-vous à la section « Mise en correspondance réelle » à la page C8.

Accusé de réception

```
[q][Set ID][OK/NG][Data][x]
```

● Protocole de transmission/réception

49. Position V (commande : f r)

► Pour régler la position horizontale

Transmission

```
[f][r][Set ID][Data][Cr]
```

* La plage des données est de 00 à 64 (au format hexadécimal)

* Reportez-vous à la section « Mise en correspondance réelle » à la page C8.

Accusé de réception

```
[r][Set ID][OK/NG][Data][x]
```

50. Dimension H (commande : f s)

► Pour régler la dimension horizontale.

Transmission

```
[f][s][Set ID][Data][Cr]
```

* La plage des données est de 00 à 64 (au format hexadécimal)

* Reportez-vous à la section « Mise en correspondance réelle » à la page C8.

Accusé de réception

```
[s][Set ID][OK/NG][Data][x]
```

* Mappage des données réelles de dimension H

[Data1]

0x00 : Étape 0

0x0A : Étape 10

0x14 : Étape 20

0x1E : Étape 30

0x28 : Étape 40

0x32 : Étape 50

0x3C : Étape 60

0x46 : Étape 70

0x50 : Étape 80

0x5A : Étape 90

0x64 : Étape 100

● Protocole de transmission/réception

51. Dimension V (commande : f t)

- Pour régler la dimension verticale

Transmission

```
[f][t][Set ID][Data][Cr]
```

- * La plage des données est de 00 à 64 (au format hexadécimal)
- * Reportez-vous à la section « Mise en correspondance réelle » à la page C8.

Accusé de réception

```
[t][Set ID][OK/NG][Data][x]
```

- * Mappage des données réelles de dimension V

[Data1]

- 0x00 : Étape 0
- 0x0A : Étape 10
- 0x14 : Étape 20
- 0x1E : Étape 30
- 0x28 : Étape 40
- 0x32 : Étape 50
- 0x3C : Étape 60
- 0x46 : Étape 70
- 0x50 : Étape 80
- 0x5A : Étape 90
- 0x64 : Étape 100

● Protocole de transmission/réception

52. Programmation de la sélection d'entrée (commande : f u) (image principale entrée)

► Pour sélectionner la source d'entrée du téléviseur selon le jour.

Transmission

```
[f][u][Set ID][Data1][Data2][Cr]
```

Structure des données 1

mini: 0~à maxi:7(0 : Lundi, 1 : Mardi, 2 : Mercredi, 3 : Jeudi, 4 : Vendredi, 5 : Samedi, 6 : Dimanche, 7 : Tous les jours)

Structure des données 2

Données (hexadécimales)	ENTRÉE
02	AV
04	Component
07	RGB-PC
08	HDMI/DVI-DTV
09	HDMIDVI-PC
FE	Aucun changement

Accusé de réception

```
[u][Set ID][OK/NG][Data 1][Data 2][x]
```

53. Contrôle du numéro de série (commande : f y)

► Pour lire les numéros de série

Transmission

```
[f][y][Set ID][Data][Cr]
```

Données FF (pour lire les numéros de série)

Accusé de réception

```
[y][Set ID][OK/NG][Data1] ~ [Data13] [x]
```

*Les données sont au format ASCII.

● Protocole de transmission/réception

54. Version de logiciel (Commande : f z)

- ▶ Vérifie la version de logiciel

Transmission

```
[f][z][ ][Set ID][ ][Data][Cr]
```

Data FFH : Lecture

Accusé de réception

```
[z][ ][Set ID][ ][OK/NG][Data][x]
```

55. Input Select (Sélection de l'entrée) (Commande : x b)

- ▶ Pour sélectionner l'entrée du poste.

Transmission

```
[x][b][ ][Set ID][ ][Data][Cr]
```

Données 20H : AV
 40H : Component
 60H : RGB (PC)
 90H : HDMI/DVI (DTV)
 A0H : HDMI/DVI (PC)

Accusé de réception

```
[b][ ][Set ID][ ][OK][Data][x]
```

Données 20H : AV
 40H : Component
 60H : RGB (PC)
 90H : HDMI/DVI (DTV)
 A0H : HDMI/DVI (PC)

Branchement

► Branchez la télécommande à fil sur la prise de l'appareil prévue à cet effet.

Code IR de la télécommande

► Forme d'onde émise

Impulsion unique, fréquence de 37,917 KHz modulée à 455 KHz

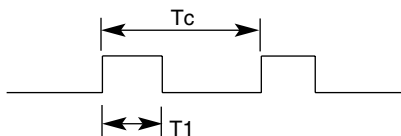

Fréquence de l'onde porteuse

$$F_{\text{Porteuse}} = 1/T_c = F_{\text{Oscillateur}}/12$$

$$\text{Ratio} = T_1/T_c = 1/3$$

► Configuration de la trame

• 1^{ère} trame

C o d e d'entête	Octet personnalisé bas							Octet personnalisé haut							Données							Données										
	C0	C1	C2	C3	C4	C5	C6	C7	C0	C1	C2	C3	C4	C5	C6	C7	D0	D1	D2	D3	D4	D5	D6	D7	D0	D1	D2	D3	D4	D5	D6	D7

• Trame de répétition

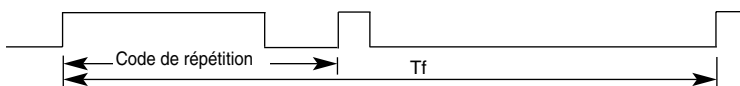

► Code d'entête

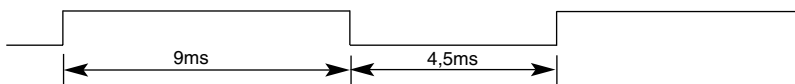

► Code de répétition

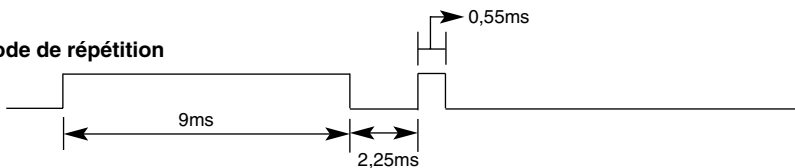

► Bit description

• Bit à « 0 »

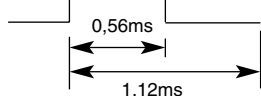

• Bit à « 1 »



► Intervalle de trame : Tf

• Le signal est transmis tant qu'une touche est maintenue enfoncée.

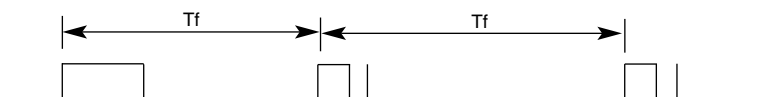

$$T_f = 108\text{ms} @ 455\text{KHz}$$

Code(Hexa)	Fonction	Remarque
00	▲	Touche de la télécommande
01	▼	Touche de la télécommande
02	VOL(▶)	Touche de la télécommande
03	VOL(◀)	Touche de la télécommande
08	ALIMENTATION	Touche de la télécommande (Marche/Arrêt)
C4	MARCHE	Spécifique code IR (marche uniquement)
C5	ARRÊT	Spécifique code IR (arrêt uniquement)
09	COUPURE DU SON	Touche de la télécommande
98	AV	Touche de la télécommande
0B	INPUT	Touche de la télécommande
0E	MISE EN VEILLE	Touche de la télécommande
43	MENU	Touche de la télécommande
5B	EXIT	Touche de la télécommande
6E	PSM	Touche de la télécommande
44	RÉGLER	Touche de la télécommande
10	Touche numérique 0	Touche de la télécommande
11	Touche numérique 1	Touche de la télécommande
12	Touche numérique 2	Touche de la télécommande
13	Touche numérique 3	Touche de la télécommande
14	Touche numérique 4	Touche de la télécommande
15	Touche numérique 5	Touche de la télécommande
16	Touche numérique 6	Touche de la télécommande
17	Touche numérique 7	Touche de la télécommande
18	Touche numérique 8	Touche de la télécommande
19	Touche numérique 9	Touche de la télécommande
5A	AV	Spécifique code IR (sélection de l'entrée AV)
BF	COMPONENT	Spécifique code IR (sélection de l'entrée Component)
D5	RGB PC	Spécifique code IR (sélection de l'entrée RGB PC)
C6	HDMI/DVI	Spécifique code IR (sélection de l'entrée HDMI/DVI)
79	ARC	Touche de la télécommande
76	ARC (4:3)	Spécifique Code IR (mode 4:3 uniquement)
77	ARC (16:9)	Spécifique Code IR (mode 16:9 uniquement)
AF	ARC (ZOOM)	Spécifique Code IR (mode ZOOM1, ZOOM2 uniquement)
99	CONFIGURATION AUTO	Spécifique Code IR