



LECTEUR DVD

MANUEL D'UTILISATION

MODÈLE : DVD4830/DVD4730



Avant de brancher, de mettre en fonctionnement ou de régler cet appareil, veuillez lire attentivement et complètement ce manuel d'instructions.

Précautions de sécurité

AVERTISSEMENT: **AFIN D'ECARTER AU MAXIMUM TOUT RISQUE D'INCENDIE OU D'ELECTROCUTION, N'EXPOSEZ PAS CET APPAREIL A LA PLUIE OU A L'HUMIDITE.**

ATTENTION: CE LECTEUR DVD UTILISE UN DISPOSITIF A LASER. AFIN DE GARANTIR UNE UTILISATION CORRECTE DE CET APPAREIL, VEUILLEZ LIRE ATTENTIVEMENT LE PRESENT MANUEL D'UTILISATION ET CONSERVEZ-LE POUR POUVOIR LE CONSULTER ULTERIEUREMENT. SI DES OPERATIONS D'ENTRETIEN DOIVENT ETRE REALISEES SUR L'APPAREIL, CONTACTEZ UN POINT DE SERVICE APRES-VENTE AGREE

VEUILLEZ VOUS REPORTER AUX CONSIGNES CONCERNANT L'ENTRETIEN. L'UTILISATION DE CONTROLES, DE REGLAGES, OU LA MISE EN ŒUVRE DE PROCEDES AUTRES QUE CEUX DECRITS PEUT PROVOQUER UNE EXPOSITION A UN RAYONNEMENT DANGEREUX.

AFIN D'EVITER UNE EXPOSITION DIRECTE AU FAISCEAU LASER, N'ESSAYEZ PAS D'OUVRIR LE COFFRET. LE RAYONNEMENT LASER EST VISIBLE EN CAS D'OUVERTURE DU COFFRET. NE FIXEZ PAS LE FAISCEAU.

L'APPAREIL NE DOIT PAS ÊTRE EXPOSÉ À DES ÉGOUTTEMENTS OU DES ÉCLABOUSSURES ET AUCUN OBJET QUI PUISSE PERDRE DES LIQUIDES, COMME DES VASES, NE DOIT ÊTRE PLACÉ SUR L'APPAREIL.

AVERTISSEMENT: LES CHANGEMENTS OU MODIFICATIONS QUI N'ONT PAS ETE EXPRESSEMENT APPROUVES PAR LA PARTIE RESPONSABLE DE LA CONFORMITE PEUVENT RETIRER À L'UTILISATEUR L'AUTORISATION DE FAIRE FONCTIONNER L'EQUIPEMENT.



CE Cet appareil est fabriqué en conformité avec les exigences relatives aux perturbations radioélectriques, stipulées dans les DIRECTIVES CEE 89/336/CEE, 93/68/CEE et 73/23/CEE.

NOTEZ LES NUMEROS DE REFERENCE DU MODELE EN VOTRE POSSESSION (dès à présent, tant qu'ils sont accessibles à la lecture).

Les numéros de modèle et de série du lecteur DVD sont situés au dos de l'appareil. Noter ces numéros ci-dessous à des fins de références:

N° de MODELE. _____

N° de SERIE. _____

Table des matières

Introduction

- ❑ Précautions de sécurité 2
- ❑ Table des matières 3
- ❑ Précautions 4
- ❑ Remarques sur les disques 5
- ❑ Identification des commandes 6-9
 - Panneau frontal/fenêtre d'affichage 6
 - Panneau arrière 7
 - Télécommande 8
 - Préparation de la télécommande 9
 - Fonctionnement à l'aide de la télécommande 9

Connexions

- ❑ Connexion à un téléviseur 10
- ❑ Connexion à une chaîne hi-fi 11
- ❑ Connexion à un équipement audio optionnel . 12-14
 - Ecoute du son Dolby Digital 12
 - Ecoute du son Dolby Pro Logic Surround 13
 - Ecoute du son numérique stéréo à 2 canaux 14
 - Ecoute du son au format DTS 14

Opérations de base

- ❑ Lecture de base 15-18
 - Lecture de base 15-16
 - Arrêt sur image 17
 - Avance image par image 17
 - Sauts de chapitres et de pages vers l'avant ou vers l'arrière 17
 - Recherche à haute vitesse 18
 - Lecture au ralenti 18

Fonctionnement à l'aide des icônes du menu GUI

- ❑ Informations générales concernant les icônes du menu GUI 19
- ❑ Description détaillée de chaque icône du menu GUI . 20

Fonctionnement évolué

- ❑ Utilisation d'un menu Titres 21
- ❑ Utilisation d'un menu DVD 21
- ❑ Apprenant par coeur des configurations pour DVDs Visualisé (Mémoire de la dernière condition) . . . 22
- ❑ Modification de la langue de sous-titrage 23
- ❑ Modification de la langue de la piste audio 23
- ❑ Visionnage sous un angle différent 24
- ❑ Création d'un effet 3D Surround 24
- ❑ Répétition de la lecture 25
- ❑ Mise en mémoire de marqueurs permettant de re-visionner (de réécouter) 26
- ❑ Fonction Zoom 27
- ❑ Lecture aléatoire 27
- ❑ Lecture programmée 28
- ❑ Lecture de fichiers MP3 29-30

Réglages initiaux

- ❑ Procédures communes de réglages initiaux . . . 31
- ❑ Sélection des langues sur les disques 32
- ❑ Sélection du niveau de classification et du mot de passe 33-34
- ❑ Sélection du format TV 35
- ❑ Sélection de la langue de menu 36
- ❑ Autres (DRC/Pseudo PAL/Vocal) 37
- ❑ Sélection de la sortie audio numérique 38
- ❑ Tableau des langues et de leurs abréviations . . . 39

Références

- ❑ Conditions relatives aux disques/ Informations sur le droit d'auteur 40
- ❑ Avant d'appeler le service après-vente 41
- ❑ Spécifications 42

Précautions

Remarques sur la manipulation

- ❑ Lors du transport du lecteur DVD, utilisez toujours le carton d'expédition et les matériaux d'emballage d'origine. Pour garantir une protection maximale, remballer l'appareil d'une manière identique à l'emballage d'origine effectué en usine.
- ❑ N'utilisez pas de liquides volatils, tels qu'un aérosol pour insectes, à proximité du lecteur DVD. Ne laissez pas des produits en caoutchouc ou en plastique en contact avec le lecteur DVD pendant une période de temps prolongée. Ils laisseraient des traces sur la couche de finition.
- ❑ Les panneaux supérieur et arrière du lecteur DVD peuvent devenir chauds après une longue période d'utilisation. Ceci est normal, il ne s'agit pas d'un mauvais fonctionnement.
- ❑ Lorsque le lecteur DVD n'est pas utilisé, assurez-vous de retirer le disque et de mettre l'appareil hors tension.
- ❑ Si vous n'utilisez pas le lecteur DVD pendant une période de temps prolongée, l'appareil peut ne pas fonctionner correctement par la suite. Mettez le lecteur DVD sous tension et faites-le fonctionner de temps en temps.

Remarques sur l'emplacement

- ❑ Si vous installez ce lecteur DVD à proximité d'un poste de télévision, de radio ou d'un magnétoscope, l'image de lecture obtenue peut être de mauvaise qualité et une distorsion sonore peut être observée. Éloignez dans ce cas le lecteur DVD du poste de télévision, de radio ou du magnétoscope.

Remarques sur le nettoyage

Utilisez un linge doux et sec pour le nettoyage.

- ❑ Pour enlever les impuretés résistantes, trempez le linge dans une solution à détergent doux, en l'essorant bien et essuyez. Utilisez un linge sec pour le séchage. N'utilisez pas de solvants, tels que diluant et benzine, car ils peuvent abîmer la surface du lecteur DVD.
- ❑ Si vous utilisez un linge imprégné de substances chimiques pour nettoyer l'appareil, respectez les consignes d'utilisation de ce produit.

Avvertissement: le nettoyage et le réglage des lentilles et/ou d'autres composants du mécanisme de lecture doivent être réalisés par un technicien de maintenance qualifié.

Pour obtenir une image nette

Le lecteur DVD est un équipement de haute technologie et de haute précision. Si la lentille de lecture optique et les pièces d'entraînement du disque sont encrassées ou usées, la qualité de l'image se détériore. Pour obtenir une image nette, nous vous conseillons de faire réaliser un contrôle et une maintenance réguliers de votre équipement (nettoyage ou remplacement de pièces), toutes les 1000 heures d'utilisation en fonction de l'environnement de fonctionnement. Pour plus de détails, contactez votre revendeur le plus proche.

Remarques sur la condensation d'humidité

La condensation d'humidité détériore le lecteur DVD. Veuillez lire attentivement ce qui suit.

La condensation d'humidité se produit, par exemple, lorsque vous versez une boisson froide dans un verre au cours d'une journée de forte chaleur. Des gouttelettes d'eau se forment sur l'extérieur du verre. D'une manière identique, de l'humidité peut se condenser sur la lentille de lecture optique située à l'intérieur de cet appareil, qui constitue l'un des éléments internes les plus fondamentaux du lecteur DVD.

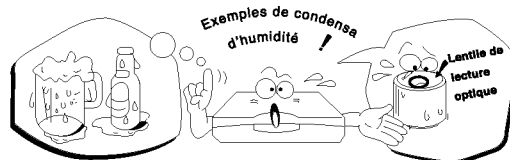

Une condensation d'humidité se produit dans les cas suivants.

- ❑ Lorsque vous déplacez le lecteur DVD directement d'un endroit froid vers un endroit chaud.
- ❑ Lorsque vous utilisez le lecteur DVD dans une pièce dans laquelle vous venez de mettre en route un appareil de chauffage, ou dans un endroit où l'air froid soufflé par le climatiseur tombe directement sur l'appareil.
- ❑ En été, lorsque vous utilisez le lecteur DVD dans un endroit chaud et humide, immédiatement après avoir sorti l'appareil d'une pièce climatisée..
- ❑ Lorsque vous utilisez le lecteur DVD dans un endroit humide.

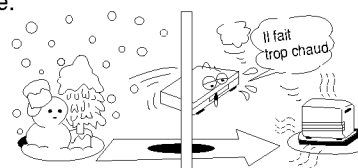

- ❑ **N'utilisez pas le lecteur DVD lorsque de la condensation d'humidité peut se produire.** Si vous utilisez le lecteur DVD dans un tel cas, les disques et les pièces internes peuvent s'abîmer. Retirez le disque, branchez le cordon d'alimentation du lecteur DVD sur la prise secteur, mettez le lecteur DVD sous tension, et laissez-le allumé pendant deux ou trois heures. Au bout de deux ou trois heures, le lecteur DVD se sera échauffé et toute humidité se sera évaporée. Laissez le lecteur DVD branché sur la prise secteur, une condensation d'humidité sera ainsi improbable.

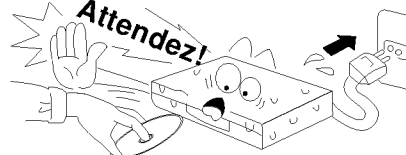

Remarques sur les disques

Cette section vous explique comment manipuler, nettoyer et ranger les disques.

Sur la manipulation des disques

- Ne touchez pas la face de lecture du disque.

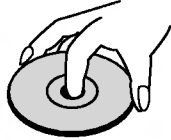

- Ne collez pas de papier ou de ruban adhésif sur les disques.



Sur le rangement des disques

- Ne rangez pas les disques dans un endroit exposé en plein soleil, ou près d'une source de chaleur.
- Ne rangez pas les disques dans un endroit exposé à l'humidité et à la poussière, tel qu'une salle de bains, ou près d'un humidificateur.
- Rangez les disques verticalement dans un boîtier. L'empilage de disques, ou la pose d'objets sur ceux-ci lorsqu'ils sont retirés de leur boîtier peut provoquer la formation d'un voile.

Sur le nettoyage des disques

- La présence d'empreintes digitales et de poussière sur le disque provoque une détérioration de l'image et du son. Essuyez le disque du centre vers la périphérie à l'aide d'un linge doux. Conservez toujours le disque propre.
- Si vous ne parvenez pas à enlever les poussières avec un linge doux, essuyez doucement le disque à l'aide d'un linge doux légèrement mouillé et terminez en utilisant un linge sec.
- N'utilisez pas de solvants tels que diluant, benzine, produits de nettoyage en vente dans le commerce ou produit antistatique en vaporisateur destiné aux disques en vinyle. Ils peuvent endommager le disque.

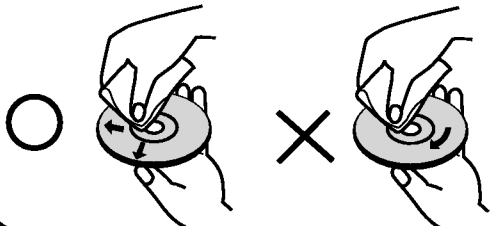

A propos de ce manuel d'utilisation

- Ce manuel d'utilisation explique les instructions de base pour ce lecteur DVD.
- Certains disques DVD-Vidéo disposent de fonctions qui peuvent ne pas être expliquées dans le présent manuel d'utilisation. Certaines instructions peuvent en conséquence être différentes de celles décrites dans ce manuel d'utilisation, et il peut y avoir des instructions supplémentaires. Suivez dans ce cas les instructions affichées sur l'écran du téléviseur ou figurant sur l'emballage.
- Le symbole "⊗" peut apparaître sur l'écran du téléviseur au cours du fonctionnement. Cette icône signifie que la fonction décrite dans le présent manuel d'utilisation n'est pas disponible sur ce disque DVD-Vidéo particulier.

Identification des commandes

Panneau frontal

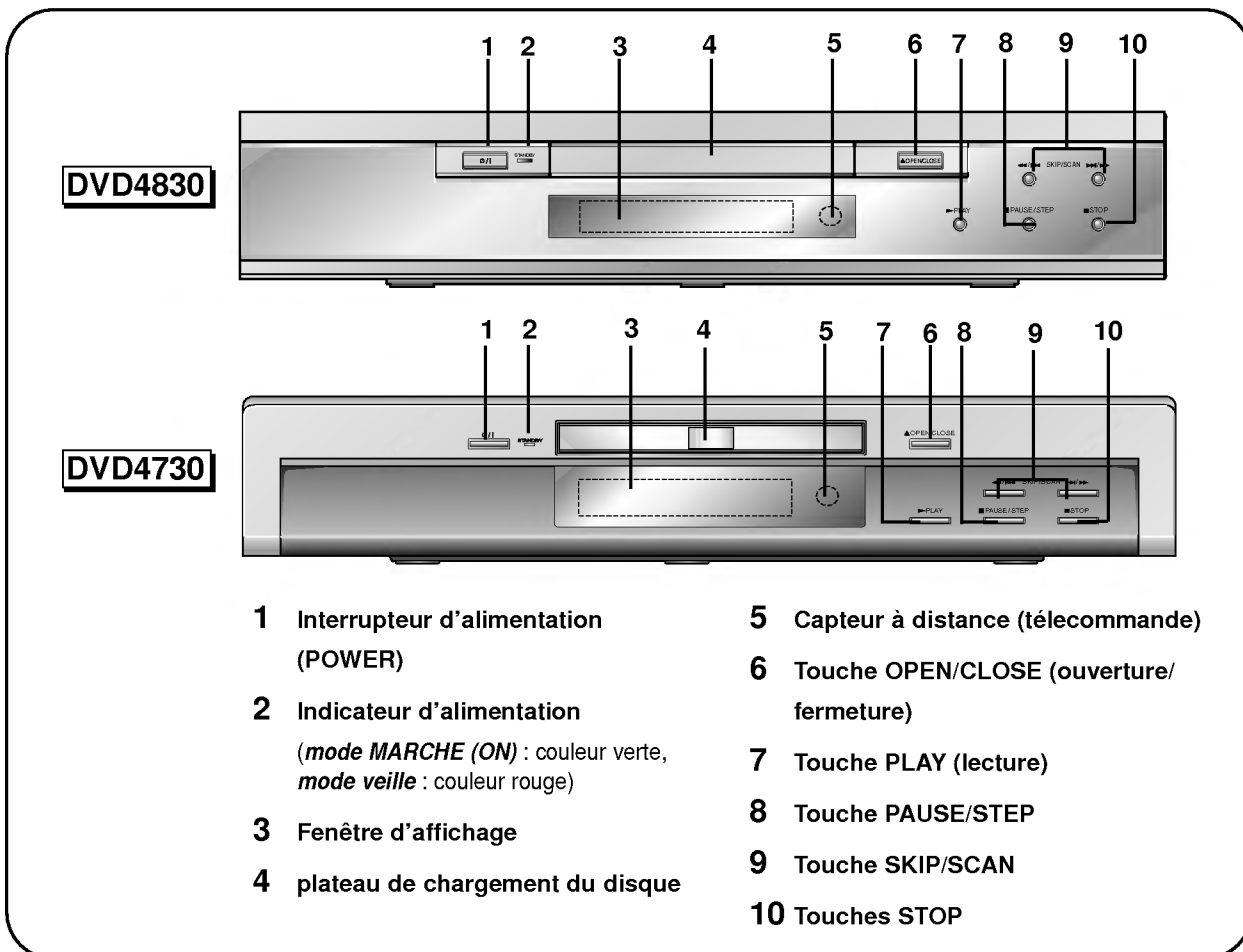

- | | |
|---|---|
| 1 Interrupteur d'alimentation (POWER) | 5 Capteur à distance (télécommande) |
| 2 Indicateur d'alimentation (mode <i>MARCHE (ON)</i> : couleur verte, mode <i>veille</i> : couleur rouge) | 6 Touche OPEN/CLOSE (ouverture/fermeture) |
| 3 Fenêtre d'affichage | 7 Touche PLAY (lecture) |
| 4 plateau de chargement du disque | 8 Touche PAUSE/STEP |
| | 9 Touche SKIP/SCAN |
| | 10 Touches STOP |

FENÊTRE D'AFFICHAGE

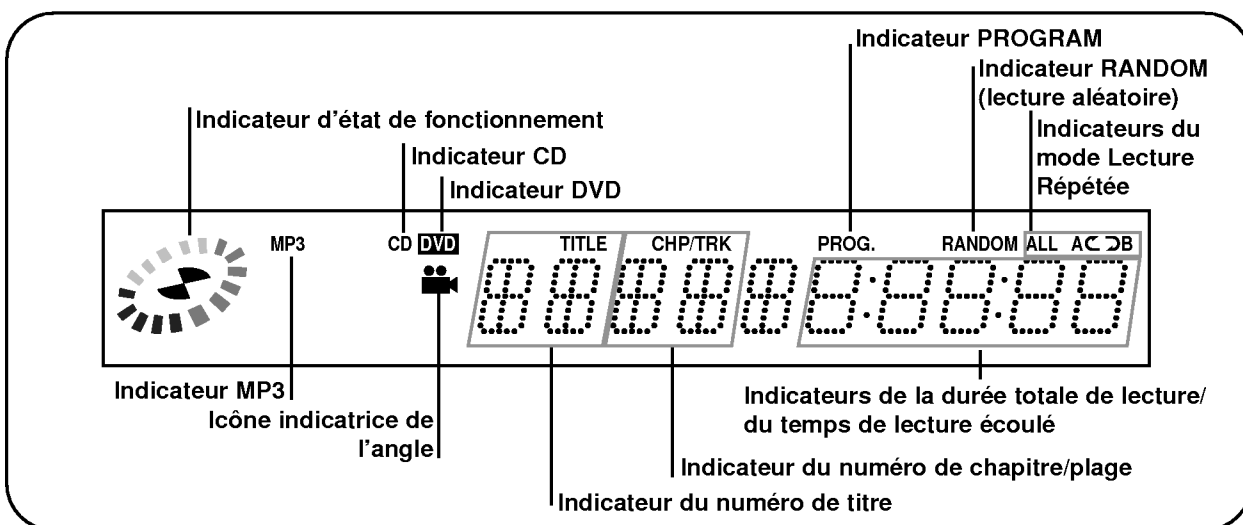

Identification des commandes

Panneau arrière

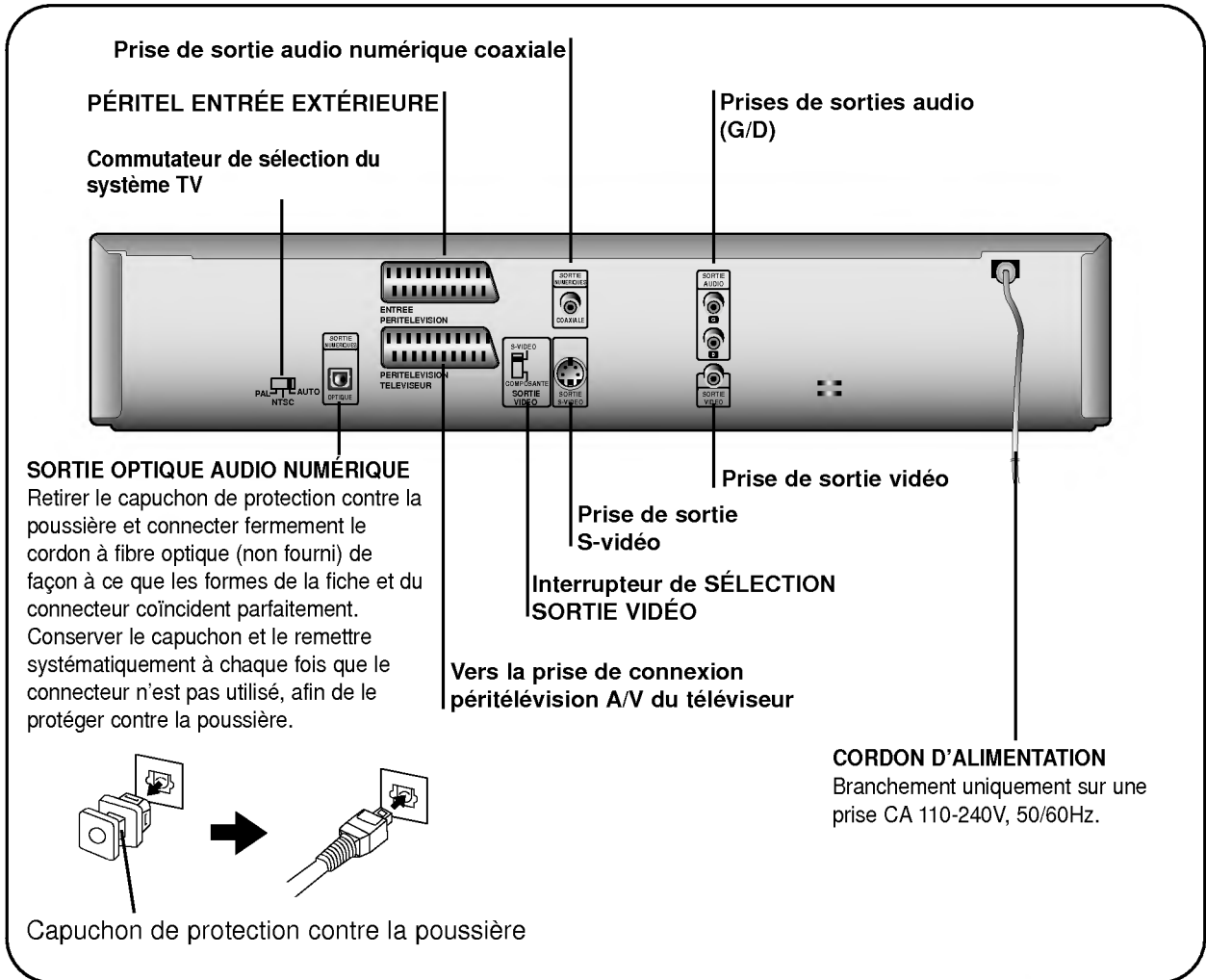

Sélection du système TV

Vous pouvez visionner des disques répondant aux normes PAL ou NTSC en utilisant le commutateur TV SYSTEM SELECT pour choisir le système approprié.

- Si vous essayez de mettre en lecture un disque PAL à l'aide d'un téléviseur ayant un système NTSC, le lecteur ne lira pas le disque.
- Lorsque la position sélectionnée pour le commutateur TV SYSTEM SELECT ne correspond pas au système de votre téléviseur, il se peut que l'image ne soit pas visualisée avec ses couleurs normales.
- Réglez la position du commutateur TV SYSTEM SELECT lorsque l'appareil est hors tension.
- Lorsque vous mettez en lecture un disque NTSC à l'aide d'un téléviseur ayant un système PAL, certains disques peuvent créer des bandes noires en haut et en bas de l'écran.

Position du commutateur TV SYSTEM SELECT	Téléviseur connecté	Disques pouvant être lus
PAL	PAL	Disques DVD NTSC/PAL
NTSC	NTSC	Disques DVD NTSC
AUTO	TV Multistandard	Disques DVD NTSC/PAL

Identification des commandes (suite)

Télécommande

Vous trouverez les instructions concernant chacune des fonctions de la télécommande dans les sections appropriées du présent manuel d'utilisation.

Interrupteur d'alimentation (POWER)

Touche AUDIO

Touche SUBTITLE (sous-titrage)

Touches numériques

Touche DE RETOUR ARRIÈRE RAPIDE

Touche ZOOM

Touche DISPLAY

FWD/REV SLOW

***Touche TITLE (titre)

*Touche MENU

Touche REPEAT

Touches MARKER-SEARCH (marqueur-recherche)

Touche OPEN/CLOSE

Touche ANGLE

Touche RANDOM (lecture aléatoire)

Touche PROGRAM (programmation)

Touche CLEAR (effacement)

Touche PLAY (lecture)

Touche D'AVANCE RAPIDE

Touche STOP (arrêt)

Touche PAUSE/STEP

Touche SELECT/ENTER (choix/entrée)

**Touches ARROW (flèches)

Touche SETUP (réglages)

Touche RETURN (retour)

Touche A-B

Touche TITLE***
Utilisez la touche TITLE pour afficher l'écran Titres contenu dans les disques DVD-Vidéo. Pour utiliser un écran Menu, suivez les instructions décrites à la section "Utilisation d'un Menu Titres" (page 21).

Touche MENU*
Utilisez la touche MENU pour visualiser l'écran Menu contenu dans les disques DVD-Vidéo. Pour utiliser un écran Menu, suivez les instructions décrites à la section "Utilisation d'un Menu DVD" (page 21).

Touches flèches directionnelles**
(vers le haut, vers le bas, vers la gauche, vers la droite) utilisées pour mettre en évidence une sélection sur un écran de menu GUI, un écran TITLE et un écran MENU.

Identification des commandes (suite)

Préparation de la télécommande

Insérez les piles à l'intérieur de la télécommande de manière à pouvoir l'utiliser pour faire fonctionner le lecteur DVD.

1 Ouvrez le couvercle du compartiment à piles.

2 Insérez les piles (calibre AAA).

- Assurez-vous de faire correspondre les polarités + et – des piles avec les repères figurant à l'intérieur du compartiment à piles.

3 Refermez le couvercle.

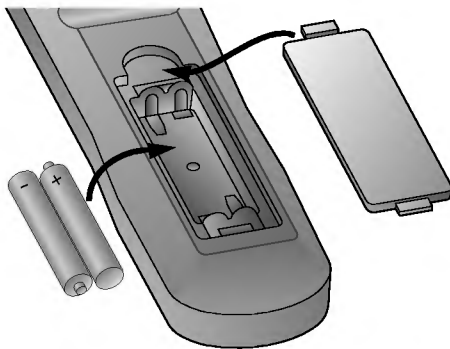

Remarques sur les piles

- L'utilisation incorrecte des piles peut provoquer une fuite et une corrosion des piles.
- Suivez les instructions données pour faire fonctionner correctement la télécommande.
- N'insérez pas les piles à l'intérieur de la télécommande dans le mauvais sens.
- Les piles ne doivent pas être chargées, chauffées, ouvertes ou mises en court-circuit. Ne jetez pas les piles au feu.
- Ne laissez pas des piles hors d'usage ou épuisées dans la télécommande.
- N'utilisez pas conjointement des piles de type différent, et ne mélangez pas des piles neuves avec des piles usagées.
- Si vous n'utilisez pas la télécommande pendant une période de temps prolongée, retirez les piles afin d'éviter des dommages éventuels suite à une corrosion des piles.
- Si la télécommande ne fonctionne pas correctement, ou si son champ de fonctionnement devient restreint, remplacez toutes les piles par des piles neuves.
- Si une fuite se produit au niveau des piles, essuyez le compartiment à piles pour absorber le liquide, insérez ensuite de nouvelles piles.
- Dans des conditions normales d'utilisation, la durée de vie des piles est d'environ un an.

Fonctionnement à l'aide de la télécommande

Cette section vous explique l'utilisation de la télécommande.

Dirigez la télécommande vers le capteur à distance et appuyez sur les touches.

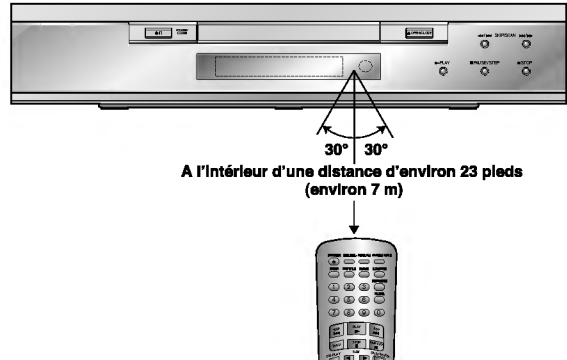

Distance : environ 23 pieds (7 m) de l'avant du capteur à distance.

Angle : environ 30° de part et d'autre du plan perpendiculaire à la face avant du capteur de télécommande.

- * N'exposez pas le capteur du lecteur DVD à une source lumineuse puissante, telle que le soleil ou un éclairage. La commande du lecteur DVD à l'aide de la télécommande pourrait ne pas fonctionner dans une telle situation.

Remarques sur la télécommande

- Dirigez la télécommande vers le capteur à distance du lecteur DVD.
- Ne laissez pas tomber la télécommande et évitez les chocs.
- Ne laissez pas la télécommande près d'un endroit extrêmement chaud ou humide.
- Évitez de renverser de l'eau ou de poser quelque chose de mouillé sur la télécommande.
- N'ouvrez pas la télécommande.

Connexion à un téléviseur

Relier le lecteur de DVD à la TV

Si le lecteur de DVD est relié à la TV via un magnétoscope, il se peut que l'image de certains DVD ne s'affiche pas correctement. Nous vous recommandons donc vivement de ne pas relier le lecteur de DVD à votre magnétoscope lors de l'installation de votre équipement

- Pour regarder des cassettes vidéo depuis le magnétoscope, mettre le lecteur en mode veille.

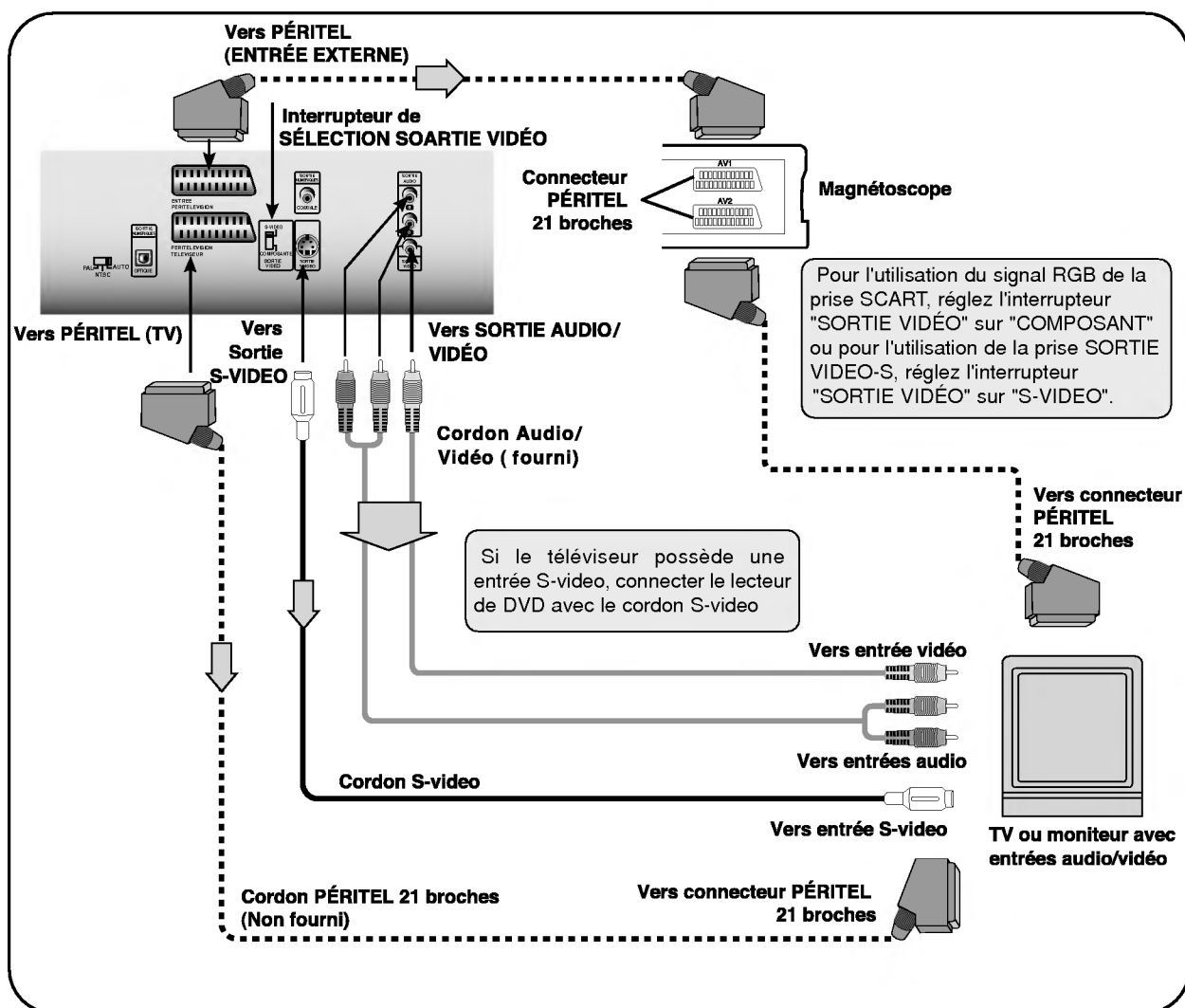

Remarques

- Référez-vous également au manuel de votre téléviseur.
- Quand vous reliez le lecteur de DVD à votre téléviseur, prenez soin d'éteindre les deux appareils et de les débrancher du secteur avant toute connexion.
- Connectez directement le lecteur de DVD au téléviseur. Si vous connectez le lecteur de DVD via un magnétoscope, l'image sera déformée à cause de la protection des DVD contre la copie.
- Dans le cas d'un téléviseur compatible avec un signal composite RGB, le signal RGB sera automatiquement sélectionné au niveau de la TV. (Uniquement quand l'interrupteur "SORTIE VIDÉO" est réglé sur "COMPOSANT" sur le panneau arrière.)

⚠ Avertissement

Ne réglez pas la sortie audio numérique de ce lecteur DVD sur "Dolby Digital", sauf si vous branchez la prise DIGITAL OUT de ce lecteur DVD sur un décodeur A/V doté de la fonction de décodage Dolby Digital. Un volume sonore élevé peut diminuer votre acuité auditive et endommager les enceintes. (Reportez-vous à la section "Sélection de la sortie audio numérique" page 38.)

Connexion à une chaîne hi-fi

Vous pouvez écouter le son de disques CD audio et DVD-Vidéo en stéréo.

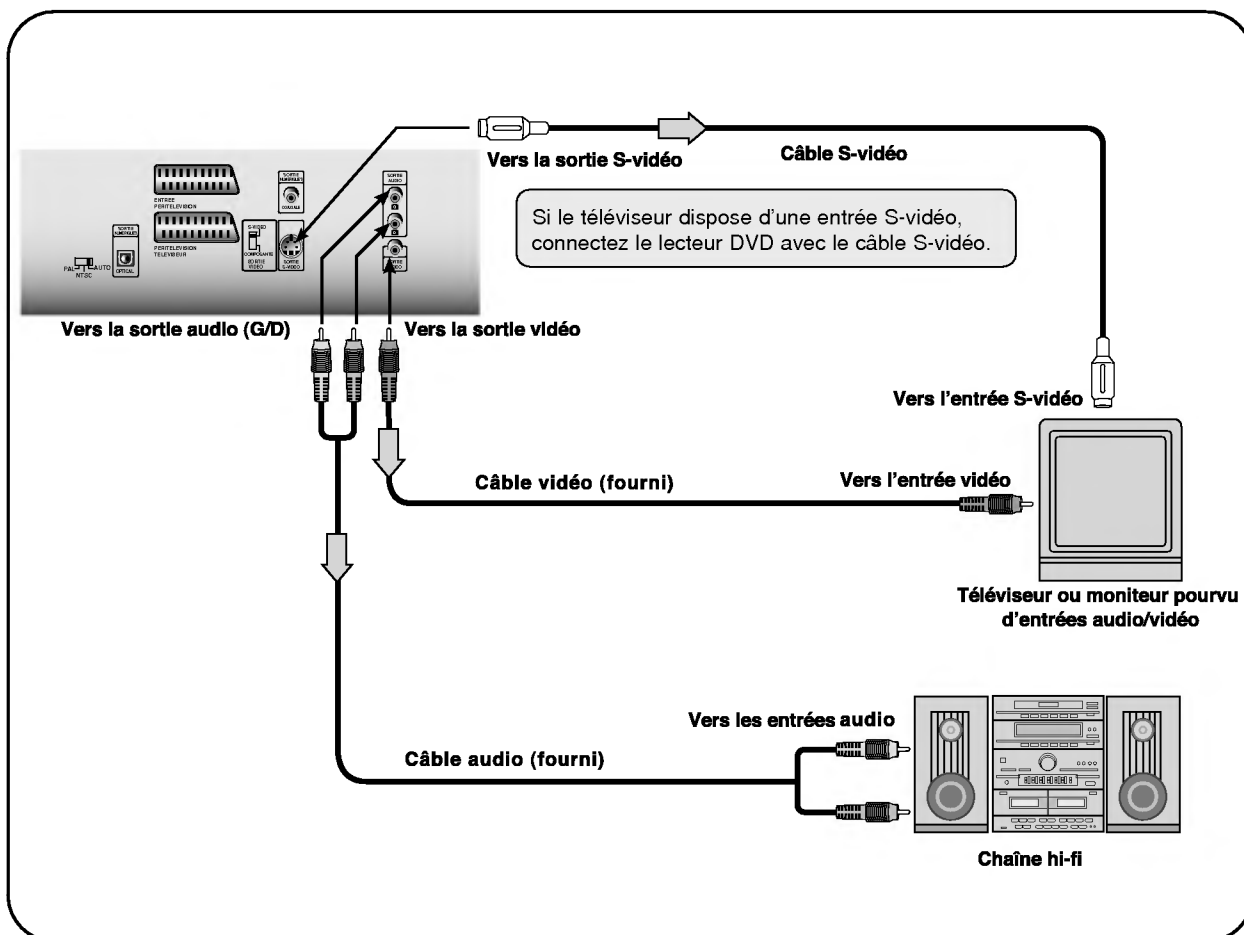

Remarques

- Reportez-vous également au manuel d'utilisation de votre chaîne hi-fi.
- Lorsque vous connectez le lecteur DVD à d'autres équipements, assurez-vous de mettre hors tension et de débrancher l'ensemble des équipements des prises secteur avant d'entreprendre toute connexion.
- Si vous installez le lecteur DVD à proximité d'un tuner ou d'un récepteur radio, il peut y avoir une distorsion du son radiodiffusé. Éloignez dans ce cas le lecteur DVD du tuner et du récepteur radio.
- Le son en sortie du lecteur DVD dispose d'une plage dynamique étendue. Assurez-vous de régler le volume sur l'ampli/tuner à un niveau d'écoute raisonnable. Sinon, les enceintes risquent d'être endommagées par un volume sonore brusquement élevé.
- Mettez l'ampli/tuner hors tension avant de connecter ou de déconnecter le cordon d'alimentation du lecteur DVD. Laisser l'ampli/tuner sous tension peut endommager les enceintes.

⚠ Avertissement

Ne réglez pas la sortie audio numérique de ce lecteur DVD sur "Dolby Digital", sauf si vous branchez la prise DIGITAL OUT de ce lecteur DVD sur un décodeur A/V doté de la fonction de décodage Dolby Digital. Un volume sonore élevé peut diminuer votre acuité auditive et endommager les enceintes. (Reportez-vous à la section "Sélection de la sortie audio numérique" page 38.)

Connexion à un équipement audio optionnel

Plaisir d'écoute du son Dolby Digital

Vous pouvez apprécier le son dynamique de haute qualité des systèmes Dolby Digital, Dolby Pro Logic, et stéréo numérique à 2 canaux.

Le système Dolby Digital

Le système Dolby Digital est la technologie du son Surround utilisée dans les salles de cinéma projetant les films les plus récents, elle est maintenant disponible pour reproduire cet effet réaliste dans le cadre du cinéma à domicile. Vous pouvez apprécier les disques DVD-Vidéo présentant des films et des concerts sur scène avec ce son dynamique et réaliste, en connectant le lecteur DVD à un ampli/tuner à 6 canaux, équipé d'un décodeur Dolby Digital ou d'un processeur Dolby Digital.

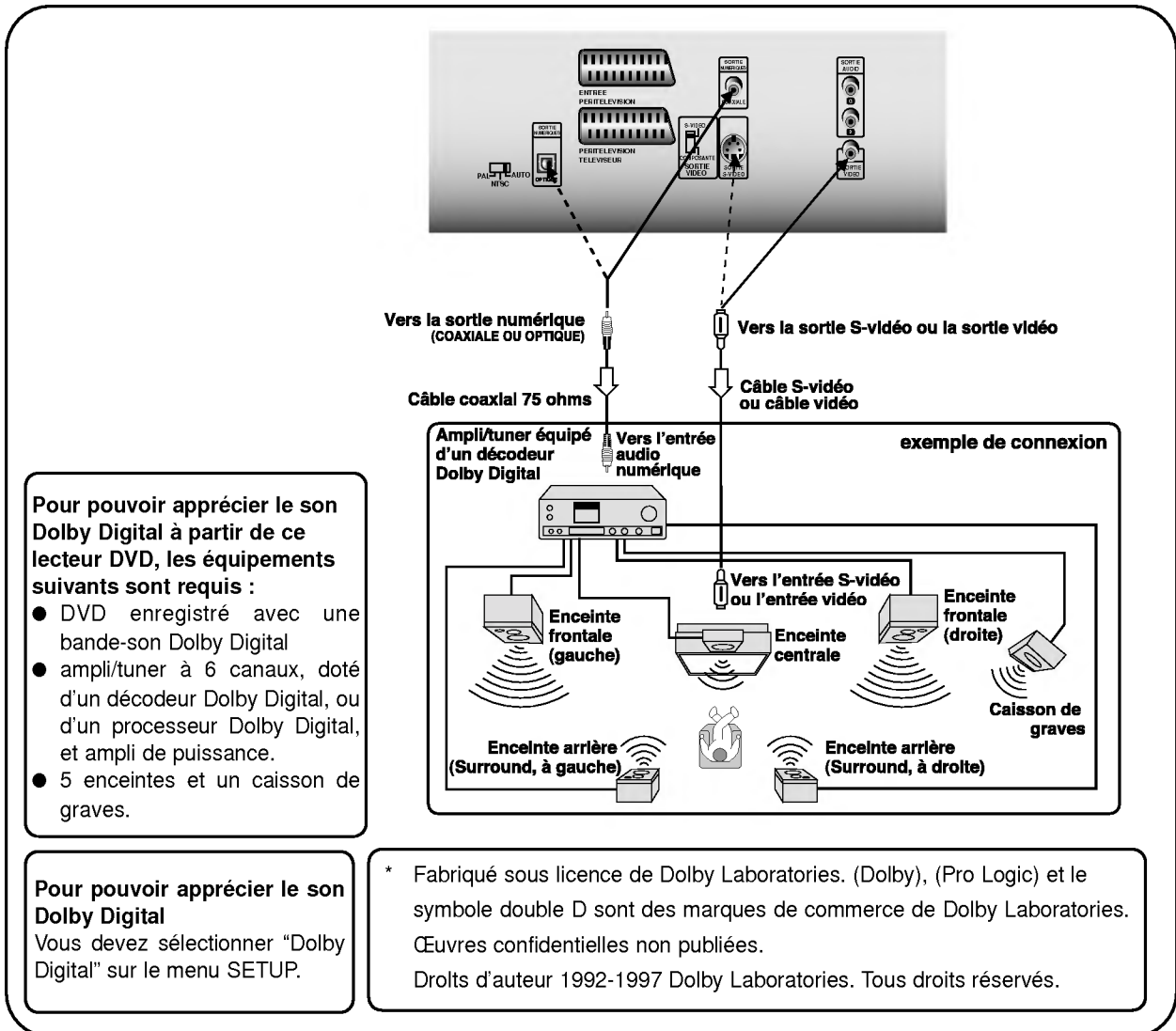

Remarques

- Reportez-vous également au manuel d'utilisation de votre équipement audio..
- Lorsque vous connectez le lecteur DVD à d'autres équipements, assurez-vous de mettre hors tension et de débrancher l'ensemble des équipements des prises secteur avant d'entreprendre toute connexion.
- Le son en sortie du lecteur DVD dispose d'une plage dynamique étendue. Assurez-vous de régler le volume sur l'ampli/tuner à un niveau d'écoute raisonnable. Sinon, les enceintes risquent d'être endommagées par un volume sonore brusquement élevé.
- Mettez l'ampli/tuner hors tension avant de connecter ou de déconnecter le cordon d'alimentation du lecteur DVD. Laisser l'ampli/tuner sous tension peut endommager les enceintes.

Connexion à un équipement audio optionnel

Plaisir d'écoute du son Dolby Pro Logic Surround

Le système Dolby Pro Logic Surround

Si votre ampli/tuner A/V n'est pas doté d'un dispositif de décodage Dolby Digital, vous pouvez quand même ressentir les sensations que procure le son Surround, à condition que votre ampli/tuner A/V soit équipé d'un décodeur Dolby Pro Logic. Reportez-vous au schéma de connexion ci-dessous.

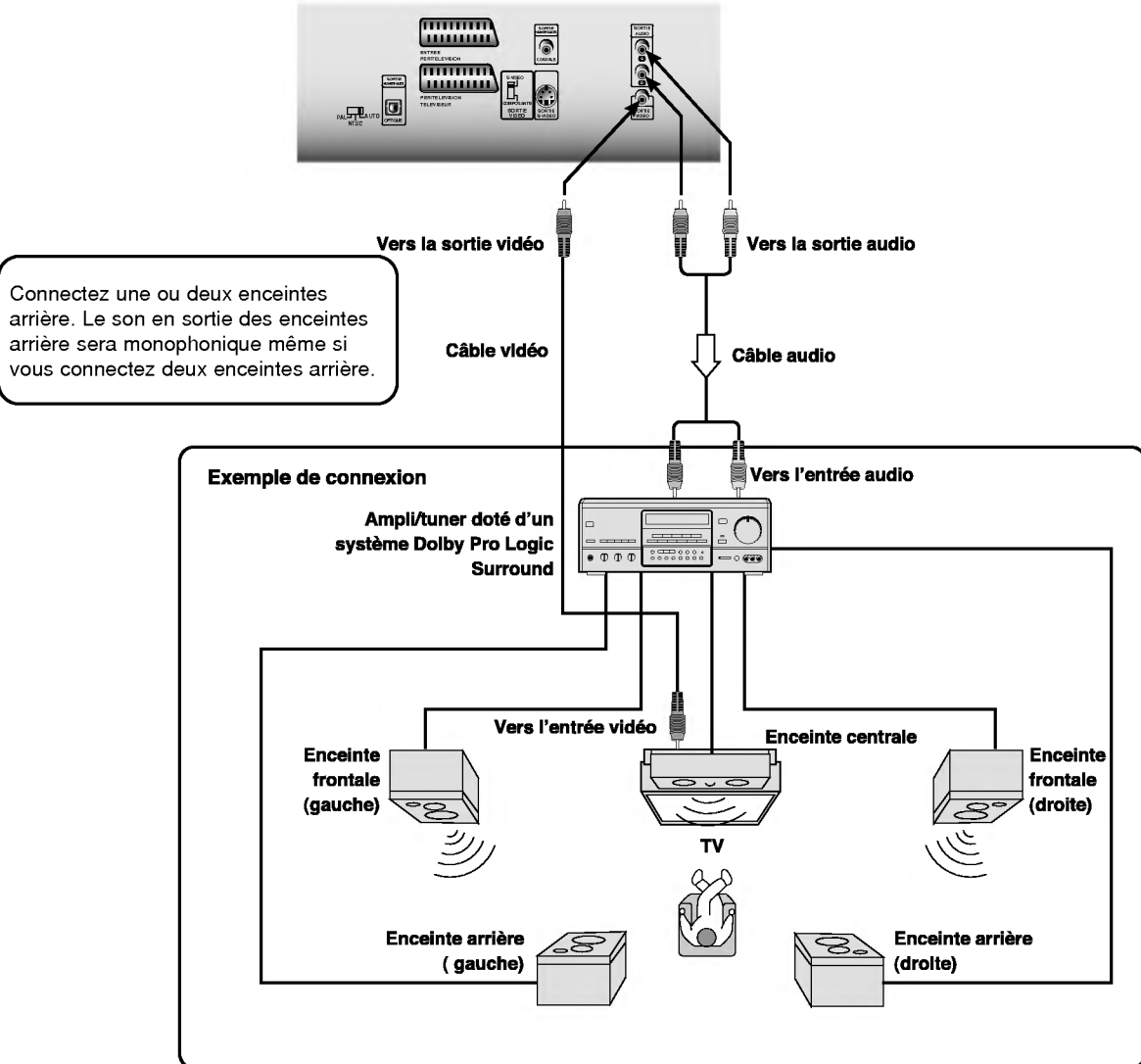

- **Avec un ampli/tuner doté d'un système Dolby Digital**
Connectez l'équipement d'une manière identique à celle décrite dans la section "Plaisir d'écoute du son Dolby Digital" page précédente. Reportez-vous au manuel d'utilisation de l'ampli/tuner utilisé et réglez l'ampli/tuner de façon à pouvoir apprécier le son Dolby Pro Logic Surround.

⚠ Avertissement

Ne réglez pas la sortie audio numérique de ce lecteur DVD sur "Dolby Digital", sauf si vous branchez la prise DIGITAL AUDIO de ce lecteur DVD sur un décodeur A/V doté de la fonction de décodage Dolby Digital. Un volume sonore élevé peut diminuer votre acuité auditive et endommager les enceintes. (Reportez-vous à la section "Sélection de la sortie audio numérique" page 38.)

Connexion à un équipement audio optionnel

Plaisir d'une écoute stéréophonique numérique à deux canaux

Système stéréophonique numérique à 2 canaux

Vous pouvez apprécier le son dynamique que procure un système stéréophonique numérique à 2 canaux en connectant ce lecteur DVD à un ampli/tuner équipé d'une entrée audio numérique, et à des enceintes (enceintes frontales droite et gauche).

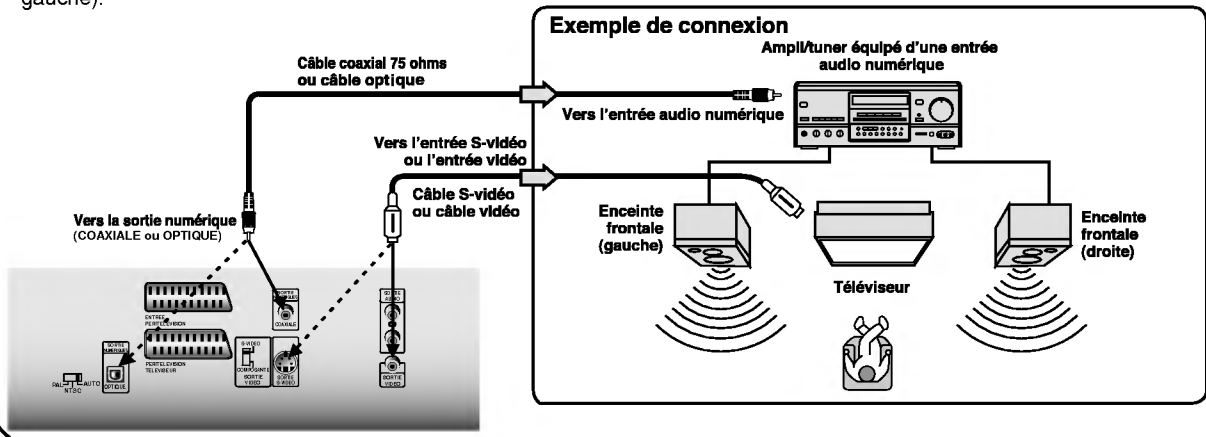

Plaisir d'écoute du son au format DTS

Présentation du système DTS Digital Surround™... la technologie la plus évoluée jamais inventée pour transformer les systèmes actuels de "Home Cinéma" en six canaux distincts, dont les performances audio numériques sont supérieures à celles des disques compacts, caractérisées par un son d'une exceptionnelle clarté. Et le système DTS Digital Surround est le seul standard de diffusion Surround 5.1 qui permet d'expérimenter cet effet de spatialisation révolutionnaire, à travers de nouveaux enregistrements musicaux sur disques compacts, des bandes-son originales au format 5.1 sur les Laserdiscs de films, et bientôt, grâce à un grand choix de produits sur support DVD.

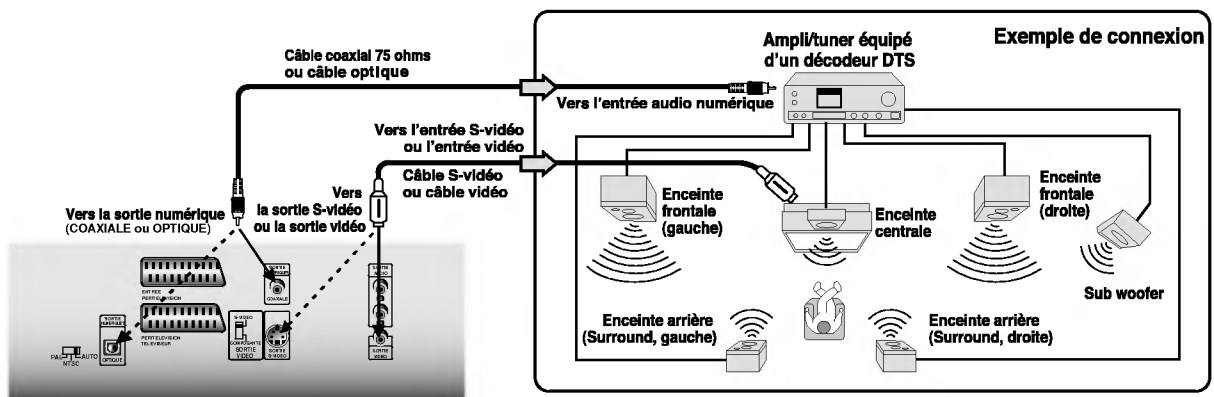

"DTS" et "DTS Digital Out" sont des marques de fabrique de Digital Theater Systems, Inc.

Remarques

- Reportez-vous également au manuel d'utilisation de votre ampli/tuner.
- Lorsque vous connectez le lecteur DVD à d'autres équipements, assurez-vous de mettre hors tension et de débrancher l'ensemble des équipements des prises secteur avant d'entreprendre toute connexion.
- Le son en sortie du lecteur DVD dispose d'une plage dynamique étendue. Assurez-vous de régler le volume sur l'ampli/tuner à un niveau d'écoute raisonnable. Sinon, les enceintes risquent d'être endommagées par un volume sonore brusquement élevé.
- Mettez l'ampli/tuner hors tension avant de connecter ou de déconnecter le cordon d'alimentation du lecteur DVD. Laisser l'ampli/tuner sous tension peut endommager les enceintes.

Lecture de base



Cette section donne les instructions de base permettant la lecture d'un disque DVD-Vidéo.

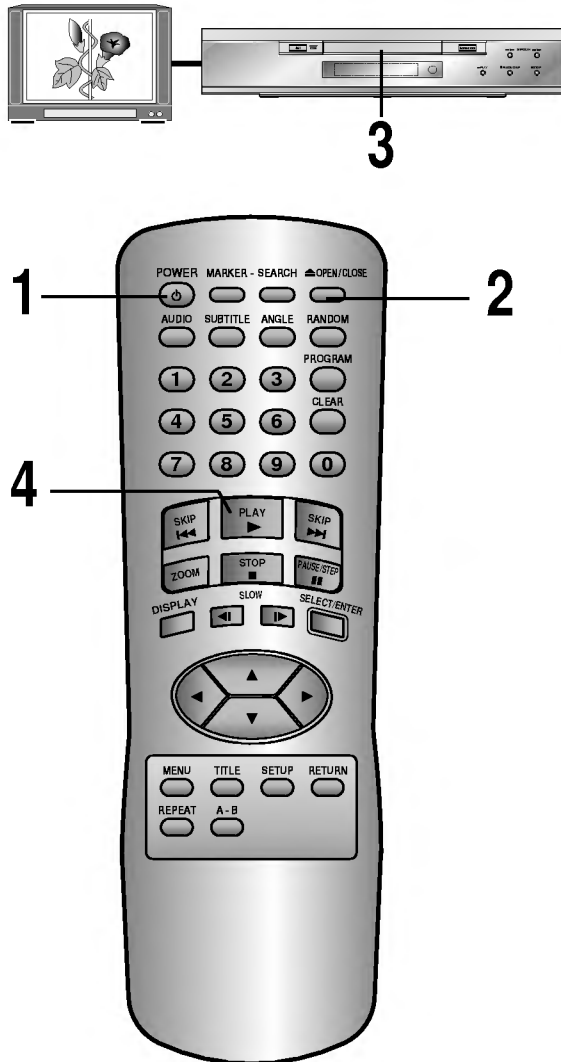

Préparations

- Pour mettre en lecture des disques DVD-Vidéo, allumez le téléviseur, et sélectionnez l'entrée vidéo source reliée au lecteur DVD.
- Si vous désirez que le son des disques DVD-Vidéo ou CD audio vous parvienne par la chaîne hi-fi, mettez la chaîne hi-fi sous tension et sélectionnez l'entrée source reliée au lecteur DVD.
- Pour plus de détails sur les connexions, reportez-vous aux pages 10 à 14.
- Régler les dimensions de l'image de lecture en fonction du format de l'image du téléviseur connecté, à l'aide du menu SETUP (format téléviseur).
- Si vous ne disposez pas des équipements nécessaires pour pouvoir bénéficier du son Dolby Digital, réglez la sortie audio numérique sur le menu SETUP.

1 Appuyez sur la touche POWER.
Le lecteur DVD s'allume et l'indicateur lumineux de mise sous tension devient vert.

2 Appuyez sur la touche OPEN/CLOSE.
Le tiroir de chargement du disque s'ouvre.
● Vous pouvez ouvrir le tiroir de chargement du disque en appuyant sur cette touche même si le lecteur DVD est en mode Veille.

3 Placez un disque sur le plateau, face de lecture vers le bas.
● Il existe deux formats de disques différents. Placez le disque dans le guide approprié sur le plateau. Si le disque est positionné en dehors du guide, il peut s'abîmer et provoquer un mauvais fonctionnement du lecteur DVD.

4 Appuyez sur la touche PLAY (lecture).
Le tiroir de chargement se referme automatiquement et la lecture commence.
● Si le disque est positionné à l'envers (et qu'il s'agit d'un disque simple face), le message "PAS DE DISQUE" (absence de disque) ou "ERREUR DISQUE" (erreur sur le disque) apparaît sur l'écran du téléviseur.

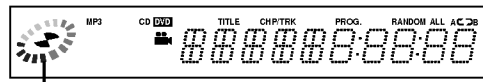

Indicateur d'état de fonctionnement

- Si vous insérez un CD audio, l'indicateur de CD s'allume dans la fenêtre d'affichage du lecteur DVD. Le numéro de titre n'apparaît pas.
- Après lecture de tous les chapitres contenus dans le titre, le lecteur DVD s'arrête automatiquement avec retour à l'écran menu.

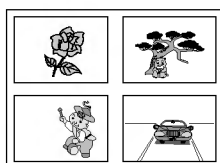

Exemple de menu à l'écran de disque DVD interactif

Lorsqu'un écran menu apparaît sur l'écran du téléviseur.

En cas d'utilisation de DVD interactifs avec commande, un écran menu apparaît sur l'écran du téléviseur. Effectuez l'opération 5 de la page 16 pour commencer la lecture.

Lecture de base

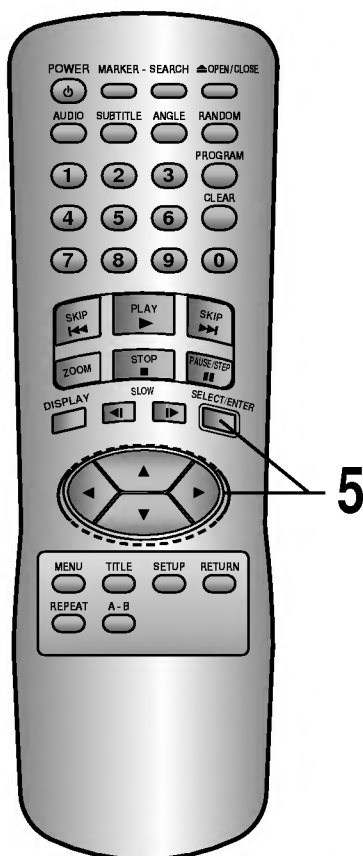

- 5** Appuyez sur les touches ▲/▼/◀▶ et appuyez sur SELECT/ENTER (choix/entrée), ou appuyez sur la (les) touche(s) numérique(s), pour sélectionner l'élément de votre choix.

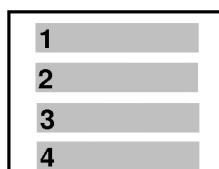

OU

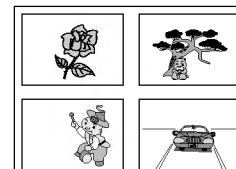

La lecture de l'élément sélectionné commence.

- Pour de plus amples informations, reportez-vous également à la pochette ou au boîtier du disque en lecture.

Après fonctionnement

Lorsque l'appareil n'est pas en service, retirez le disque et appuyez sur la touche POWER pour couper l'alimentation.

Remarques

- Ne déplacez pas le lecteur DVD au cours de la lecture. Ceci risquerait d'endommager le disque et le lecteur DVD.
- Utilisez la touche OPEN/CLOSE sur la télécommande ou sur le lecteur DVD pour ouvrir et fermer le tiroir de chargement du disque. Ne repoussez pas le plateau alors qu'il est en mouvement. Ceci peut provoquer un mauvais fonctionnement du lecteur DVD.
- Ne poussez pas le plateau vers le haut, et ne posez aucun objet autre que des disques sur ce plateau. Ceci pourrait provoquer un mauvais fonctionnement du lecteur de DVD-Vidéo.
- Gardez vos doigts bien à distance du tiroir de chargement du disque lorsque celui-ci se referme. Soyez particulièrement vigilant si un enfant promène ses doigts autour du plateau en cours de fermeture, car il risquerait de se blesser.
- Lorsque le symbole "⊘" apparaît sur l'écran du téléviseur alors que vous venez d'appuyer sur une touche, cela signifie que la fonction correspondante n'est pas disponible sur le disque en cours de lecture.
- Certaines opérations peuvent être différentes ou restreintes, suivant le type de disque DVD. Consultez la pochette ou le boîtier du disque en lecture.

Économiseur d'écran

L'économiseur d'écran est utile pour éviter que votre écran ne s'endommage.

L'image de l'économiseur d'écran s'affiche après que vous avez laissé votre lecteur de DVD en mode stop pendant environ 5 minutes.

L'APPAREIL S'ÉTEINT AUTOMATIQUEMENT

L'économiseur d'écran est en fonction pendant environ 5 minutes et le lecteur DVD s'éteint automatiquement.

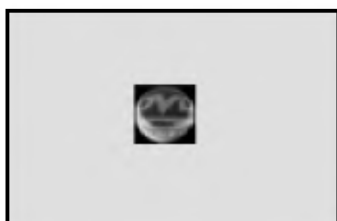

Lecture de base

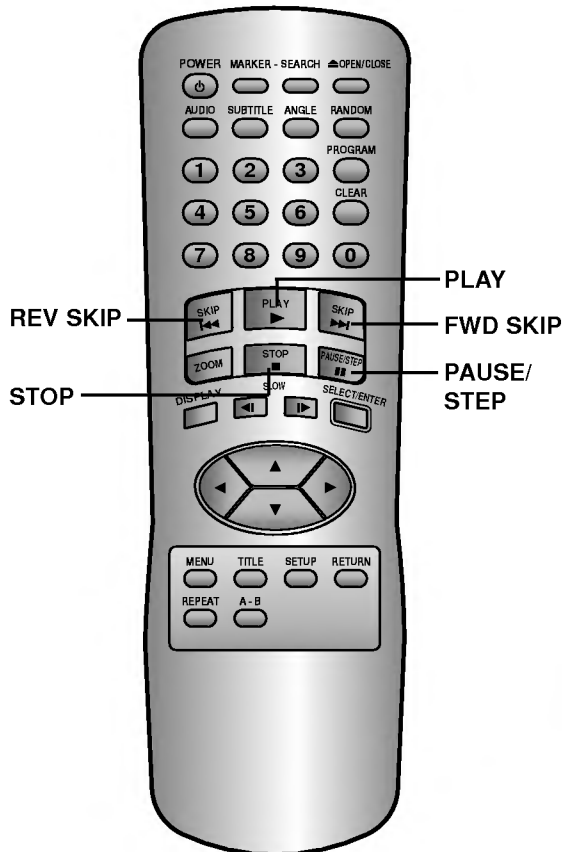

Arrêt de la lecture

Appuyez sur la touche STOP au cours de la lecture.

Reprise de la lecture

- Lorsque la lecture s'arrête, l'appareil enregistre l'endroit où la touche STOP a été activée (fonction de reprise de la lecture (RESUME)). Appuyez sur la touche PLAY et la lecture reprendra à cet endroit.

Remarques

- La fonction de reprise de la lecture est désactivée lorsque vous appuyez sur la touche STOP en mode STOP.
- La fonction de reprise de la lecture est désactivée lorsque l'appareil est mis hors tension puis remis sous tension.
- L'ouverture du tiroir de chargement du disque annule la fonction de reprise de la lecture.
- La fonction de reprise de la lecture peut ne pas être présente sur certains disques DVD.

Arrêt sur image (Pause)

Appuyez sur la touche PAUSE/STEP au cours de la lecture.

- DVD
Le lecteur se mettra en mode arrêt sur image.
- CD
Le lecteur se mettra en mode pause.

Avance image par image (DVD uniquement)

Appuyez sur la touche PAUSE/STEP au cours de la lecture en image fixe.

(Chaque fois que vous appuyez sur la touche PAUSE/STEP, vous passez à l'image suivante)

Pour reprendre la lecture normale, appuyez sur la touche PLAY.

Saut de chapitres et de plages en sens avant ou arrière

Sauts en sens avant

Appuyez sur la touche SKIP ►► au cours de la lecture.

Un saut de chapitre (DVD) ou de plage (CD) s'effectue chaque fois que vous appuyez sur cette touche.

Sauts en sens arrière

Appuyez sur la touche SKIP ◄◄ au cours de la lecture.

- Si vous appuyez une fois sur cette touche au cours de la lecture d'un chapitre/d'une plage donné(e), le lecteur revient au début de ce chapitre ou de cette plage. Si vous réappuyez sur la touche, un saut de chapitre/plage s'effectue à chaque pression.

Lecture de base



La lecture des disques peut s'effectuer à différentes vitesses.

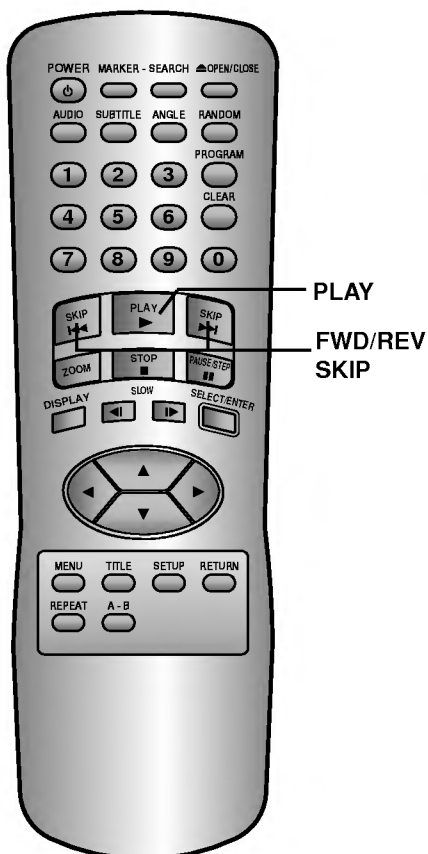

Recherche en lecture rapide en sens avant ou arrière.

Mantenga presionado el botón SKIP ◀◀ ou ▶▶ au cours de la lecture.

[Écran du téléviseur]



- La vitesse en sens avant (arrière) est relativement faible au début. Si vous réappuyez sur la touche, la vitesse augmente. (Chaque pression sur la touche a pour effet d'augmenter la vitesse, dans une limite de 4 échelons.)
- La vitesse sera conservée en mémoire même après le relâchement de la touche.

Pour revenir à la lecture normale, appuyez sur la touche PLAY.

Remarque

- Le lecteur DVD ne lit pas le son pendant la lecture en sens avant ou arrière, à grande vitesse, des disques DVD-Vidéo. La lecture du son est cependant réalisée par le lecteur DVD lors de la lecture rapide en sens avant ou arrière des CD audio.

Lecture au ralenti (DVD)

Appuyez sur la touche SLOW ◀◀ ou ▶▶ au cours de la lecture.

La vitesse de lecture devient 1/16 (DVD) de la vitesse normale.

[Écran du téléviseur]



- La vitesse du ralenti est faible au début. Si vous réappuyez sur la touche, la vitesse augmente. (Chaque pression sur la touche a pour effet d'augmenter la vitesse, dans une limite de 4 échelons).
- La vitesse sera conservée en mémoire même après le relâchement de la touche.

Pour revenir à la lecture normale, appuyez sur la touche PLAY.

Remarques

- Le son est en sourdine pendant la lecture au ralenti.
- Le sous-titrage n'apparaît pas sur l'écran pendant la lecture au ralenti.
- Le mode ralenti ne fonctionne pas avec les CD audio.

Informations générales sur les icônes du menu GUI

Cet appareil dispose d'icônes sur le menu GUI qui présentent des informations sur les disques (numéro du titre/chapitre/ plage, temps de lecture écoulé, langue du son / des sous-titres, angle, et son) ainsi que des informations sur le lecteur (lecture répétée, mode de lecture, marqueur, etc.). Certaines icônes présentent uniquement les informations indiquées. D'autres permettent de modifier les réglages.

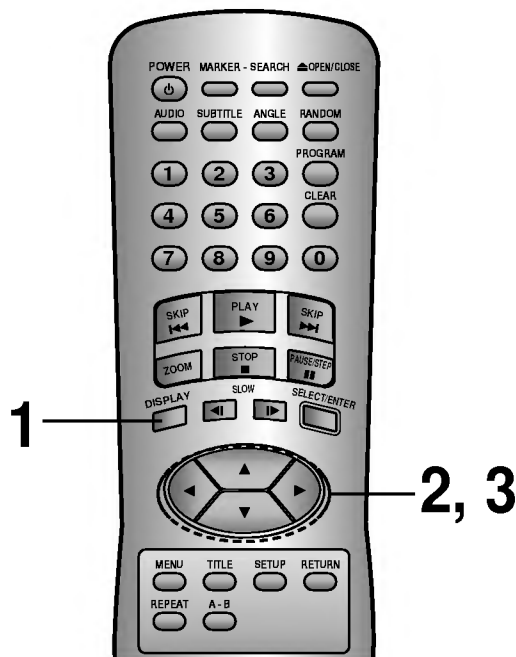
 Procédures communes
 1 Appuyez sur la touche DISPLAY pendant la lecture.

- La fonction Titres est accessible à partir du mode arrêt (STOP mode).

 2 Appuyez sur ▲/▼ pour sélectionner l'élément désiré.

- L'élément sélectionné à un moment donné est indiqué par un cadre jaune faisant ressortir l'icône du menu GUI.

 3 Appuyez sur ◀▶ pour sélectionner le réglage désiré.

- Lorsque des numéros sont affichés (par exemple le numéro d'un titre), les touches numériques peuvent également être utilisées pour le réglage, à la place des touches ◀▶.
- Pour certaines fonctions, le réglage sera immédiatement enregistré ; pour d'autres, il faut appuyer sur la touche SELECT/ENTER.

Pour faire disparaître les icônes du menu GUI, appuyez sur la touche DISPLAY.

 Exemples d'icônes sur menus GUI.

(Les écrans peuvent varier en fonction du contenu du disque.)



(DVD GUI)



(CD GUI)

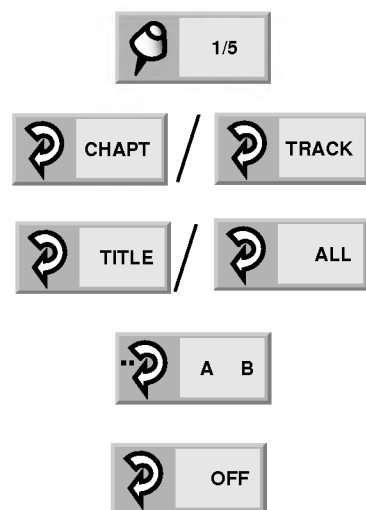











(GUI DVD et CD)

Description détaillée de chaque icône du menu GUI



Vous pouvez visualiser les informations concernant un disque et son état de fonctionnement sur l'écran du téléviseur.

Appuyez sur la touche DISPLAY pendant la lecture. GUI DVD [Écran du téléviseur]		FONCTION (Appuyez sur ▲/▼ pour sélectionner un élément donné)	METHODE DE SELECTION
 1		Pour afficher le numéro du titre en cours et pour aller directement à un numéro de titre donné.	Touches ◀▶, ou numériques, SELECT/ENTER
 1		Pour afficher le numéro du chapitre en cours et pour aller directement à un numéro de chapitre donné.	Touches ◀▶, ou numériques, SELECT/ENTER SKIP
 0:16:57		Pour afficher le temps de lecture écoulé et pour sélectionner directement des séquences avec une durée donnée.	Touches numériques, SELECT/ENTER
 1 ENG □□ D 6 CH		Pour afficher la langue de la piste audio en cours, le système de codage, le numéro de canal et pour modifier les réglages.	◀▶, AUDIO
 OFF		Pour afficher la langue de sous-titrage en cours et pour modifier le réglage.	◀▶, SUBTITLE
 1		Pour afficher le numéro de l'angle en cours et pour modifier l'angle.	◀▶, ANGLE
 NORM.		Pour afficher le son en cours (NORMAL ou 3D SURROUND) et pour modifier le réglage.	◀▶

Appuyez sur la touche DISPLAY pendant la lecture. GUI CD [Écran du téléviseur]		FONCTION (Appuyez sur ▲/▼ pour sélectionner un élément donné)	METHODE DE SELECTION
 1		Pour afficher le numéro de la plage en cours et pour aller directement à un numéro de plage donné.	Touches ◀▶, ou numériques, SELECT/ENTER SKIP
 16:57		Pour afficher le temps de lecture écoulé (Affichage uniquement)	—
 STER.		Pour afficher la configuration audio en cours (STEREO, A DROITE, A GAUCHE) et pour sélectionner un canal audio donné..	◀▶, AUDIO
 NORM.		Pour afficher le son en cours (NORMAL ou 3D SURROUND) et pour modifier le réglage.	◀▶

Remarque

- Certains disques DVD peuvent ne pas comporter l'ensemble des icônes du menu GUI décrites ci-dessus.

Utilisation d'un menu Titres



Certains disques de films peuvent comporter deux titres ou davantage. Si un menu Titres est enregistré sur le disque, la touche TITLE peut être utilisée pour sélectionner le titre de film. (la description du fonctionnement varie en fonction du disque utilisé).

- La sélection d'un titre peut ne pas être réalisable sur certains disques DVD.

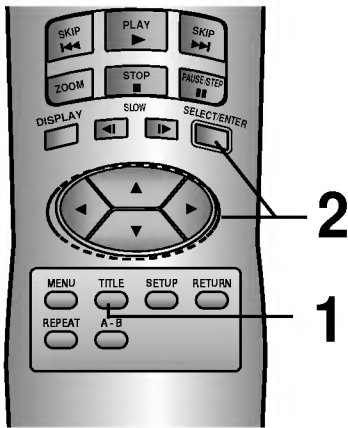

- 1 Appuyez sur la touche TITLE.**
La liste des titres contenus dans le disque s'affiche.

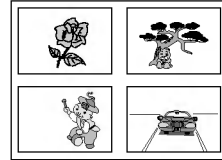

Réappuyez sur la touche TITLE pour reprendre la lecture à la séquence qui était en cours lorsque vous avez appuyé une première fois sur la touche TITLE.

- La reprise de la lecture peut être impossible sur certains disques.

- 2 Appuyez sur ▲/▼/◀/▶ et appuyez sur la touche SELECT/ENTER ou sur la touche PLAY, ou bien appuyez sur la (les) touche(s) numérique(s), pour sélectionner un titre donné.**

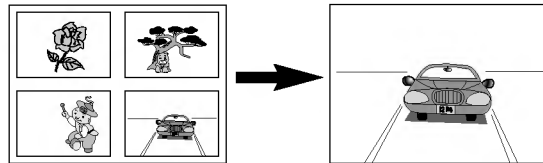

La lecture du titre sélectionné commence.

Utilisation d'un menu DVD



Certains DVD comportent des structures de menu spécifiques, lesquels portent le nom de menus DVD. Par exemple, les DVD programmés avec un contenu complexe contiennent des menus d'aide, et ceux enregistrés en différentes langues contiennent des menus pour la langue du son et la langue de sous-titrage. Bien que le contenu et le fonctionnement d'un menu DVD varient d'un disque à l'autre, les indications qui suivent expliquent le fonctionnement de base lorsque cette fonction est utilisée.

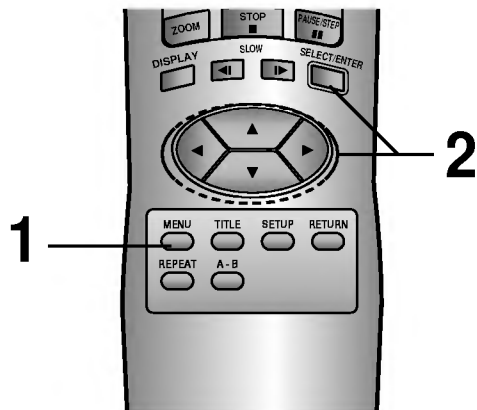

- 1 Appuyez sur la touche MENU pendant la lecture.**
Le menu DVD inclus dans le disque est maintenant affiché.

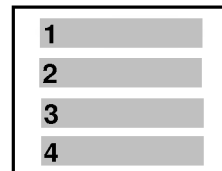

Réappuyez sur la touche MENU pour reprendre la lecture à la séquence qui était en cours lorsque vous avez appuyé une première fois sur la touche MENU.

- La reprise de la lecture peut être impossible sur certains disques.

- 2 Appuyez sur ▲/▼/◀/▶ et appuyez sur la touche SELECT/ENTER, ou bien appuyez sur la (les) touche(s) numérique(s), pour sélectionner un élément donné.**

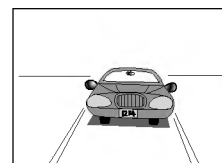

La lecture de l'élément sélectionné commence.

Apprenant par coeur des configurations pour DVDs Visualisé (Mémoire de dernière condition)



Cet appareil garde en mémoire les réglages des DVD que vous avez visionnés. Ces réglages sont conservés même si vous retirez le disque du lecteur, ou éteignez le lecteur. Quand vous introduisez un disque dont les réglages ont été mémorisés, un message vous demandant si vous désirez repartir de la dernière position apparaîtra sur l'écran de la TV. Quand vous lancez la lecture du disque, les réglages mémorisés sont automatiquement réactivés.

Vous pouvez mémoriser les six réglages suivants.

- Dernière position d'arrêt (page 17)**
- Format d'écran TV (page 35)**
- Langue des sous-titres (page 23)**
- Langue de la bande son (page 23)**
- Langue du menu (page 32)**
- Angle de prise de vue (page 24)**

1 Introduire le DVD qui a été mémorisé.

Le message suivant apparaîtra sur l'écran de la TV

- Si cet écran reste affiché plus de 10 secondes, la lecture démarrera automatiquement du début.

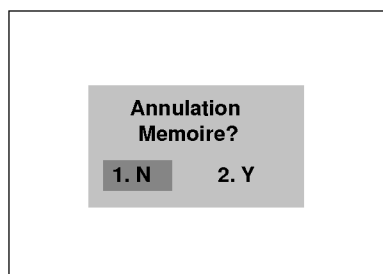
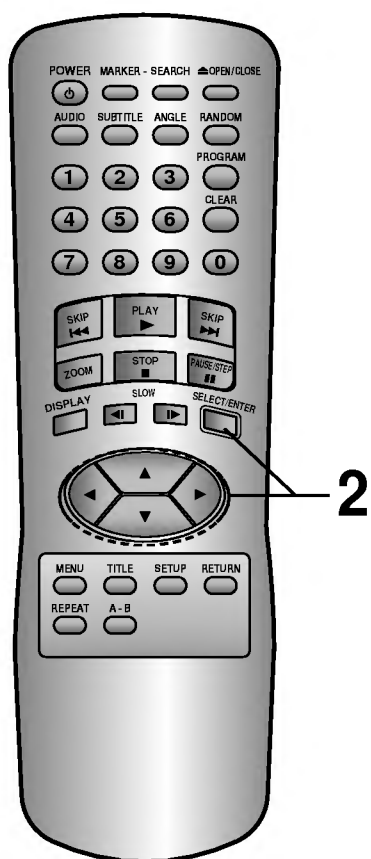

2 Presser la touche ◀▶ pour sélectionner "Y", puis presser SELECT/ENTER.

Les réglages mémorisés sont automatiquement réactivés.

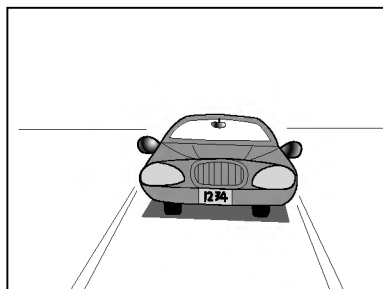

Remarques

- Les réglages sont mémorisés pour être utilisés à n'importe quel moment.
- Vous pouvez mémoriser les réglages de 1 DVD. Si vous mémorisez les réglages de plus d'un DVD, les réglages précédents sont effacés pour laisser la place aux derniers réglages mémorisés. Par conséquent, si vous essayez de rappeler ces réglages mémorisés, vous obtiendrez les derniers réglages qui ont pris leur place.
- Certains réglages comme par ex. le mode muet, sont automatiques sur certains disques.
- Cet appareil ne mémorisera pas les réglages si vous retirez le disque du lecteur ou éteignez le lecteur pendant la lecture du DVD ou l'affichage de son menu principal.

Modification de la langue de sous-titrage



Il est possible de remplacer la langue de sous-titrage sélectionnée lors des réglages initiaux par une autre langue. (Reportez-vous à la page 32 pour de plus amples informations). Cette opération fonctionne uniquement pour les disques sur lesquels plusieurs langues de sous-titrage ont été enregistrées.

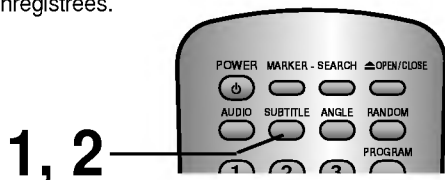

- 1 Appuyez sur la touche **SUBTITLE** pendant la lecture.



- 2 Appuyez à plusieurs reprises sur la touche **SUBTITLE** jusqu'à ce que la langue choisie ait été sélectionnée.

Numéro de la langue de sous-titrage en cours de lecture.



Remarques

- Dans certains cas, le remplacement de la langue de sous-titrage par la langue sélectionnée n'est pas immédiat.
- Lors de la lecture d'un disque comportant des sous-titres codés, les sous-titres et les sous-titres codés peuvent se chevaucher sur l'écran du téléviseur. Désactivez dans ce cas les sous-titres.
- Si vous n'êtes pas parvenu à sélectionner une langue donnée après avoir appuyé à plusieurs reprises sur la touche appropriée, cela signifie que le disque ne contient pas cette langue.
- Lorsque l'appareil est mis sous tension ou lorsque le disque est retiré, les sous-titres apparaissent dans la langue sélectionnée lors des réglages initiaux. Si cette langue n'est pas enregistrée sur le disque, la langue prioritaire du disque apparaît.

Pour faire disparaître les sous-titres à l'écran.

Appuyez à plusieurs reprises sur la touche **SUBTITLE** de manière à sélectionner **OFF** au point 2.

Modification de la langue de la piste audio



Il est possible de remplacer la langue de piste audio sélectionnée lors des réglages initiaux par une autre langue dans le cas d'un disque DVD. (Reportez-vous à la page 32 pour de plus amples informations). Cette opération fonctionne uniquement pour les disques sur lesquels plusieurs langues de bande-son ont été enregistrées.

Il est également possible de modifier le canal audio dans le cas de CD audio.

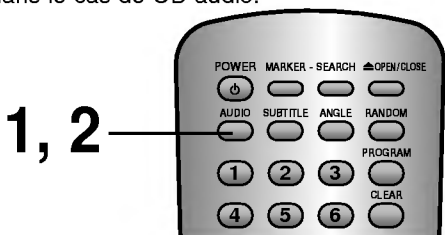

• DVD

- 1 Appuyez sur la touche **AUDIO** pendant la lecture.

Numéro de la langue de piste audio en cours de lecture.



- 2 Appuyez à plusieurs reprises sur la touche **AUDIO** jusqu'à ce que la langue choisie ait été sélectionnée.



• CD

- 1 Appuyez sur la touche **AUDIO** pendant la lecture.



- 2 Appuyez à plusieurs reprises sur la touche **AUDIO** jusqu'à ce que le son désiré ait été sélectionné.



Remarques

- Si vous n'êtes pas parvenu à sélectionner une langue donnée après avoir appuyé à plusieurs reprises sur la touche appropriée, cela signifie que le disque ne contient pas cette langue.
- Lorsque l'appareil est mis sous tension ou lorsque le disque est retiré, la langue entendue est celle sélectionnée lors des réglages initiaux. Si cette langue n'est pas enregistrée sur le disque, vous ne pourrez entendre que la langue présente sur le disque.
- Certains disques peuvent ne pas réagir à la fonction Audio.

Visionnage sous un angle différent



Certains DVD peuvent contenir des séquences qui ont été filmées simultanément sous un certain nombre d'angles différents. Pour ces disques, la même séquence peut être visionnée sous chacun de ces angles différents à l'aide de la touche ANGLE. (Les angles enregistrés varient en fonction du disque utilisé).

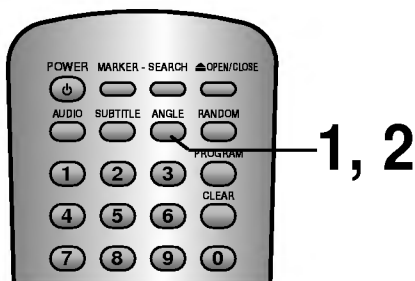
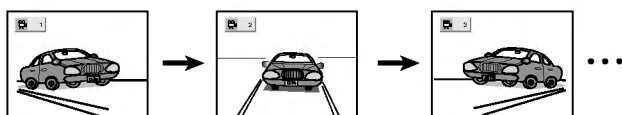

1 Appuyez sur la touche **ANGLE** pendant la lecture.

Numéro de l'angle en cours de lecture.



2 Appuyez à plusieurs reprises sur la touche **ANGLE** jusqu'à ce que l'angle choisi ait été sélectionné.



Pour votre information

- L'indicateur ANGLE se mettra à clignoter dans la fenêtre d'affichage DVD lors des séquences enregistrées sous différents angles, pour indiquer qu'un changement d'angle est possible.
- Le numéro de l'angle peut être programmé à l'avance; l'angle sera remplacé par le numéro d'angle sélectionné lorsque l'indicateur ANGLE se mettra à clignoter.

Remarque

- Cette fonction ne peut être activée que pour les disques comportant des séquences enregistrées sous différents angles.

Création d'un effet 3D SURROUND



Cet appareil peut créer un effet 3D SURROUND, grâce à la technologie 3D Surround Sound, qui simule une lecture audio à canaux multiples à partir de deux enceintes stéréo classiques, en lieu et place des cinq enceintes ou plus normalement requises pour obtenir un son à canaux multiples à partir d'un équipement de cinéma à domicile (home theater). Cette fonction peut être activée pour les disques DVD dont les pistes audio à canaux multiples sont codées au format Dolby Pro Logic et Dolby Digital.

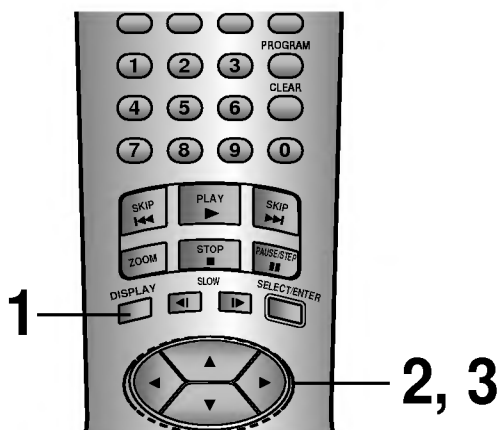

1 Appuyez sur la touche **DISPLAY** pendant la lecture.

2 Appuyez sur **▲/▼** pour sélectionner **NORM.**



3 Appuyez plusieurs fois sur **◀▶** jusqu'à ce que le son souhaité soit sélectionné.

A chaque pression sur la touche, l'affichage sur l'écran du téléviseur se modifie :



Remarques

- Cet effet 3D Surround peut ne pas être disponible sur certains disques DVD, tels que ceux enregistrés avec une piste audio monophonique.
- Désactivez le son Surround et les autres effets Surround du téléviseur lorsque vous utilisez cet effet 3D Surround.
- Pour obtenir le meilleur effet 3D Surround en utilisant uniquement deux enceintes, nous vous conseillons de positionner les enceintes en les écartant de 2m à 2,50 m l'une de l'autre, la position d'écoute devant se situer à une distance de 2m à 2,50m des enceintes.

Lecture répétée



Re-visionner (réécouter) Appuyez sur la touche REPEAT pendant la lecture.

A chaque pression sur la touche, l'affichage sur l'écran du téléviseur se modifie, comme le montre la figure ci-dessous, et la lecture d'un chapitre ou titre (DVD) ou d'une plage (CD) du disque est répétée.

• DVD

Répétition du chapitre en cours de lecture

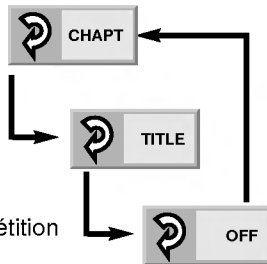

Répétition du titre en cours de lecture

Annulation du mode répétition (lecture normale)

• CD

Répétition de la plage en cours de lecture

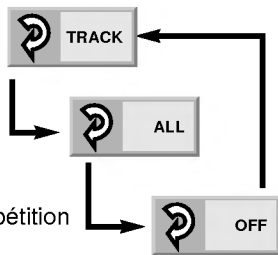

Répétition de la lecture du contenu intégral d'un disque

Annulation du mode répétition (lecture normale)

Pour écouter la lecture répétée d'un programme (CD)

Si vous appuyez sur la touche REPEAT pendant une lecture programmée, la lecture répétée s'effectue comme suit.

Répétition de la plage programmée en cours de lecture

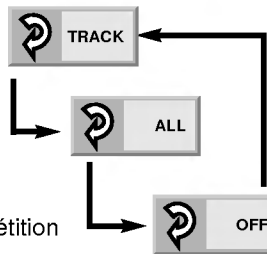

Répétition de tous les programmes

Annulation du mode répétition (lecture programmée)

Pour reprendre la lecture normale

Appuyez plusieurs fois sur la touche REPEAT jusqu'à ce que l'indication "OFF" s'affiche.

Répétition de sections entre deux points déterminés (répétition A-B)

1 Appuyez sur la touche A-B pendant la lecture, au point où la lecture répétée doit commencer (A).



• Vous pouvez à ce stade sélectionner "OFF" en appuyant sur la touche CLEAR.

2 Appuyez sur la touche A-B pendant la lecture au point où la lecture répétée doit se terminer (B).



La lecture répétée de la sélection entre les points A et B commence.

Pour reprendre la lecture normale

Appuyez sur la touche A-B après affichage de l'indication "OFF".



Remarques

- La lecture répétée fonctionne uniquement sur les disques pour lesquels le temps de lecture écoulé apparaît dans la fenêtre d'affichage du lecteur DVD au cours de la lecture.
- La lecture répétée peut ne pas fonctionner correctement avec certains DVD.
- La lecture répétée A-B fonctionne uniquement à l'intérieur d'un titre (DVD) ou d'une plage (CD).
- Certains sous-titres enregistrés aux alentours du point A ou B peuvent ne pas apparaître (DVD).