

# LG

## Climatiseur Multitype

### ***MANUEL DU PROPRIÉTAIRE***

Avant d'être installé, cet appareil doit être soumis à l'approbation de la compagnie d'approvisionnement en énergie électrique (Norme EN 610003, EN 610003).

#### **IMPORTANT**

- Veuillez lire soigneusement et au complet ce manuel du propriétaire avant l'installation et la mise en marche de votre climatiseur de pièce.
- Après l'avoir lu au complet, veuillez conserver ce manuel du propriétaire pour référence ultérieure.

# TABLE DES MATIÈRES

Mesures de sécurité.....	3
Avant l'utilisation .....	6
Mode d'utilisation.....	7
Télécommande .....	7
Fonctionnement de la Télécommande .....	9
Fonctions supplémentaires	17
Entretien et Service.....	21
Conseils d'utilisation .....	25
Guide de dépannage .....	26



## POUR VOS ARCHIVES

Écrivez les numéros de modèle et de série ici :

**Modèle #** \_\_\_\_\_

**Série #** \_\_\_\_\_

Vous les trouverez sur la plaque signalétique située sur le côté de chaque unité.

**Nom du Distributeur:** \_\_\_\_\_

**Date d'achat** \_\_\_\_\_

- Agrafez votre reçu à cette page au cas où vous en auriez besoin pour démontrer la date d'achat du produit ou pour avoir droit à la garantie.



## LISEZ CE MANUEL

Vous trouverez à l'intérieur de ce manuel beaucoup de conseils utiles sur la façon d'utiliser et d'entretenir correctement votre climatiseur. Quelques petites mesures préventives vous permettront d'épargner beaucoup de temps et d'argent pendant la durée de vie de votre climatiseur. Vous trouverez beaucoup de réponses aux problèmes les plus fréquents dans le tableau du guide de dépannage. Si vous passez en revue notre **Guide de Dépannage** d'abord, il se peut que vous n'ayez pas du tout besoin d'appeler le Service Après-Vente.



## PRÉCAUTION

- Contactez le service technique agréé pour la réparation ou l'entretien de cette unité.
- Contactez un technicien autorisé pour l'installation de cette unité.
- Le climatiseur ne doit pas être actionné par des petits enfants ou par des personnes infirmes sans surveillance.
- Veillez toujours à surveiller les petits enfants pour éviter qu'ils jouent avec l'appareil.
- Si le cordon d'alimentation doit être remplacé, ce travail ne doit être accompli que par du personnel autorisé utilisant uniquement des pièces de rechange authentiques.
- Conformément aux standards nationaux sur le câblage, l'installation ne doit être effectuée que par du personnel qualifié et autorisé.



# Mesures de sécurité



Les instructions ci-après doivent être observées dans le but de prévenir tout risque de dommages corporels ou matériels.

- L'utilisation non conforme, résultant de la négligence des instructions, est susceptible de provoquer des dommages corporels ou matériels dont la gravité est signalée par les indications suivantes :

**⚠ AVERTISSEMENT** Ce symbole indique un risque de blessure grave, voire mortelle.

**⚠ ATTENTION** Ce symbole indique un risque de blessure ou des dommages matériels seulement.

- Les significations des symboles utilisés dans ce manuel sont indiquées ci-dessous.

	<b>Veillez à ne pas faire cela.</b>
	<b>Veillez à suivre les instructions de ce manuel.</b>

## ⚠ AVERTISSEMENT

### ■ Installation

**Ne démontez ni ne réparez vous-même l'appareil.**

- Contactez votre distributeur et le service après-vente.

**Ne manipulez pas de gaz inflammable ni de matériaux explosifs près du produit.**

- Autrement, vous risquez de provoquer un incendie ou le mauvais fonctionnement de l'appareil.

**N'installez pas le produit dans un endroit inapproprié.**

- Autrement, vous risquez de causer des dommages ou un accident.

**Pour l'installation, contactez toujours votre distributeur ou le centre après-vente.**

- Autrement, vous risquez de provoquer un incendie, un choc électrique, une explosion ou des blessures.

**Pour l'installation électrique, contactez votre distributeur ou le centre après-vente.**

- Vous risquez de provoquer un incendie ou un choc électrique.

**Installez toujours un disjoncteur et un interrupteur principal.**

- Ne pas le faire peut provoquer un incendie ou un choc électrique.

**Mettez toujours à terre le produit.**

- Ne pas le faire peut causer un incendie ou un choc électrique.

**N'installez pas le produit dans un endroit où il pourrait y avoir des fuites de gaz inflammable.**

- Autrement, vous risquez de causer une explosion ou un incendie.

**Faites attention lors du déballage et de l'installation du produit.**

- Les bords aiguisés pourraient causer des dommages.

**N'installez pas le produit dans un endroit inapproprié.**

- Autrement, vous risquez de causer des dommages ou un accident.

**N'utilisez pas un câble électrique endommagé.**

- Vous risquez de causer un incendie ou un choc électrique.

## ■ Fonctionnement

**Ne touchez pas (ne faites pas fonctionner) le produit avec les mains humides.**

- Autrement, vous risquez de causer un incendie ou un choc électrique.

**Ne placez pas le câble électrique près d'un poêle, etc.**

- Autrement, vous risquez de causer un incendie ou un choc électrique.

**Aérez bien lors de l'utilisation de l'appareil simultanément avec un poêle, etc.**

- Autrement, il peut y avoir un manque d'oxygène.

**Ne placez pas d'objets lourds sur le câble électrique.**

- Autrement, vous risquez de causer un incendie ou un choc électrique.

**Recouvrez les pièces électriques.**

- Autrement, vous risquez de causer un incendie ou un choc électrique.

**N'ouvrez pas l'ouverture d'aspiration du produit en cours de fonctionnement.**

- Autrement, vous risquez de causer un choc électrique ou le mauvais fonctionnement de l'appareil.

**Veillez à ce que les enfants ne montent pas sur l'appareil.**

- Autrement, ils risquent d'être sérieusement blessés.

**Assurez-vous que de l'eau ne s'infiltré pas à l'intérieur de l'appareil.**

- Autrement, vous risquez de causer un incendie ou un choc électrique.

**Coupez le disjoncteur ou débranchez le câble d'alimentation si vous constatez la présence de bruits étranges, d'odeurs ou de fumée provenant de l'appareil.**

- Autrement, vous risquez de causer un choc électrique ou un incendie.

**Évitez le contact des pièces électriques avec de l'eau.**

- Autrement, vous risquez de causer un incendie, un choc électrique ou le mauvais fonctionnement de l'appareil.

**Lorsque l'appareil ne sera pas utilisé pendant une longue période, débranchez la prise d'alimentation d'énergie ou coupez le disjoncteur.**

- Autrement, vous risquez de causer le mauvais fonctionnement de l'appareil ou un incendie.

**Contactez le service après-vente si le produit est rempli d'eau.**

- Autrement, vous risquez de causer un incendie ou un choc électrique.

**Ne coupez ni n'allumez le disjoncteur, ne branchez ni ne débranchez la prise d'alimentation d'énergie en cours de fonctionnement.**

- Autrement, vous risquez de causer un incendie ou un choc électrique.

**Ne touchez pas les pièces métalliques du produit lors de l'enlèvement du filtre à air.**

- Autrement, vous risquez de causer des blessures.

**Ne montez sur l'appareil ni n'y placez aucun objet.**

- Autrement, vous risquez de vous blesser ou de causer le mauvais fonctionnement de l'appareil product.



## ■ Installation

**Après installation ou réparation du produit, veuillez toujours à vérifier qu'il n'y ait pas de fuite de gaz.**

- Autrement, vous risquez de causer le mauvais fonctionnement de l'appareil.

**Ne déplacez pas vous-même le produit.**

- Autrement, vous risquez de nuire à votre santé.

**Installez la tuyauterie de drainage de manière à assurer un drainage convenable.**

- Autrement, vous risquez de causer une fuite d'eau.

**Maintenez le niveau, même lors de l'installation du produit.**

- Autrement, vous risquez de provoquer des vibrations ou une fuite d'eau.

**Installez le produit de sorte que vos voisins ne soient pas dérangés par le bruit ou par le vent chaud venant de l'unité extérieure.**

- Autrement, vous risquez de susciter des querelles avec les voisins.

## ■ Fonctionnement

**N'exposez pas directement votre peau à l'air froid pendant longtemps.**

- Autrement, vous risquez de nuire à votre santé.

**Coupez l'alimentation principale lors du nettoyage du produit.**

- Autrement, vous risquez de provoquer un incendie ou un choc électrique.

**N'utilisez pas le produit à des buts particuliers, tels que la préservation d'animaux, de plantes, de dispositifs de précision ou d'objets d'art, etc.**

- Autrement, vous risquez la perte de vos biens.

**Ne placez pas d'obstacles autour de l'entrée ou de la sortie du flux d'air.**

- Autrement, vous risquez de causer le mauvais fonctionnement de l'appareil.

**Utilisez un tissu doux pour nettoyer l'appareil ; n'employez ni de cire, ni de diluant ni de détergent fort.**

- Autrement, vous risquez de changer l'aspect de l'appareil.

**N'introduisez pas vos mains ni d'autres obstacles dans l'entrée/sortie d'air.**

- Autrement, vous risquez de vous causer des blessures.

**Ne faites pas marcher l'appareil pendant longtemps si le taux d'humidité est élevé, et laissez une porte ou une fenêtre ouverte.**

- Autrement, l'eau peut couler, en mouillant et en abîmant vos meubles, etc.

**Remplacez les 2 piles par des piles fraîches du même type.**

**Si le liquide des piles entre en contact avec votre peau ou vos vêtements, nettoyez-les bien avec de l'eau.**

- Autrement, vous risquez de nuire à votre santé.

**En cas de fuite de gaz inflammable provenant de l'appareil, aérez bien l'habitation en ouvrant une fenêtre.**

- Autrement, vous risquez de provoquer une explosion ou un incendie.

**N'exposez pas les animaux domestiques ou les plantes d'intérieur au flux d'air direct.**

- Vous risquez de nuire à l'animal ou à la plante.

**Arrêtez le fonctionnement de l'appareil et fermez les fenêtres en cas d'orage ou de forte tempête.**

- Autrement, vous risquez de causer le mauvais fonctionnement de l'appareil ou un choc électrique.

**Placez toujours le filtre correctement. Nettoyez-le une fois toutes les deux semaines.**

- Autrement, vous risquez de causer le mauvais fonctionnement de l'appareil.

**Ne buvez pas l'eau qui s'écoule du produit.**

- Autrement, vous risquez de nuire à votre santé.

**Ne faites pas marcher l'appareil pendant longtemps dans un espace clos.**

- Autrement, vous risquez de causer une suffocation due à un manque d'oxygène.

**Ne montez pas sur un banc instable lors de l'entretien du produit, etc.**

- Autrement, vous risquez de vous causer des blessures.

**Ne rechargez ni ne démontez les piles, ni ne les jetez au feu.**

- Autrement, vous risquez de causer un incendie ou une

**Utilisez un fusible nominal.**

- Autrement, vous risquez de provoquer un incendie ou un choc électrique.

## Avant l'utilisation

### Mise en marche de l'appareil

1. Contactez un technicien spécialisé pour réaliser l'installation.
2. Raccordez correctement le câble électrique entre l'unité intérieure et l'unité extérieure.
3. Utilisez un circuit spécialisé.
4. Si le cordon ou la prise d'alimentation sont endommagés, remplacez-les seulement par des pièces de rechange authentiques.

### Utilisation

1. Une exposition directe au flux d'air pendant une période prolongée pourrait être dangereuse pour votre santé. N'exposez les personnes, ni les animaux domestiques ni les plantes au flux d'air direct pendant des périodes prolongées.
2. En raison de la possibilité d'un manque d'oxygène, aérez la salle lors de l'utilisation simultanée du climatiseur avec des poêles ou d'autres dispositifs de chauffage.
3. N'utilisez pas ce climatiseur à des buts particuliers non spécifiés (par exemple, pour préserver des dispositifs de précision, des aliments, des animaux domestiques, des plantes et des objets d'art). Ceux-ci pourraient être endommagés par une telle utilisation.

### Nettoyage et Entretien

1. Ne touchez pas les pièces métalliques de l'unité lors de l'enlèvement du filtre. Vous risquez de vous blesser en manipulant les bords métalliques aiguisés.
2. Ne nettoyez pas l'intérieur du climatiseur avec de l'eau. Le contact avec de l'eau peut détériorer l'isolation, tout en provoquant un choc électrique.
3. Lors du nettoyage de l'unité, assurez-vous d'abord d'avoir coupé l'alimentation et le disjoncteur. Autrement, vous risquez de vous blesser si l'appareil se met en marche accidentellement pendant que vous en nettoyez les composantes intérieures.

### Service

Pour la réparation et l'entretien, contactez le service après-vente autorisé.

### Symboles utilisés dans ce manuel



Ce symbole indique un risque de choc électrique.



Ce symbole signale des risques qui pourraient endommager le climatiseur.

**REMARQUE**

Ce symbole indique des remarques particulières.

# Mode d'utilisation

## Télécommande

- 1 Retirez le couvercle des piles en le poussant dans le sens de la flèche.
- 2 Insérez les piles fraîches en vous assurant que le (+) et le (-) des piles soient bien installés.
- 3 Refermez le couvercle en le faisant glisser dans le sens contraire.

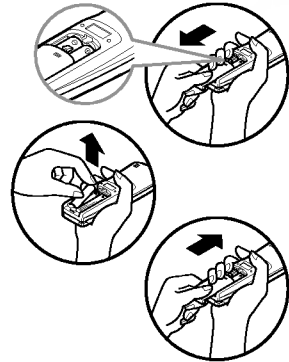

### REMARQUE

- Utilisez 2 piles AAA (1.5volt). N'utilisez pas de piles rechargeables.

## Emplacement et Conseils pour utiliser la télécommande

- Regardez l'image suivante pour fixer au mur le support de la télécommande à l'aide de vis.

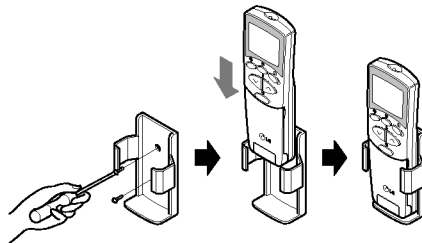

- Pour utiliser le climatiseur, pointez la télécommande vers le récepteur de signal.

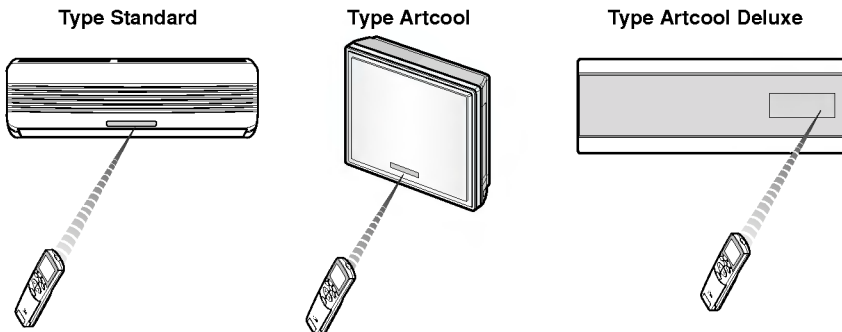

## Récepteur de signal

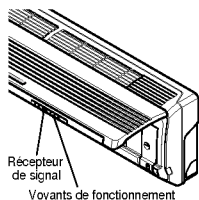

Reçoit les signaux de la télécommande. (Son de réception de signal: deux courts bips ou un long bip.)

### Voyants de fonctionnement

- On/Off** : Est allumé pendant le fonctionnement du système.
- Mode Sleep** : Est allumé pendant le fonctionnement en mode Auto Sleep
- Minuterie** : Est allumé pendant le fonctionnement de la Minuterie.
- Mode Décongélation** : Est allumé pendant le fonctionnement en mode Décongélation ou Démarrage à chaud. (Modèle pompe à chaleur uniquement)
- OUT FONCTIONNEMENT** : Est allumé pendant le fonctionnement de l'unité extérieure.
- DOOR UNITE EXTERIEURE** (Modèle refroidissement uniquement)

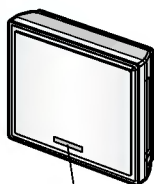

Reçoit les signaux de la télécommande. (Son de réception de signal: deux courts bips ou un long bip.)

### Voyants de fonctionnement

- On/Off** : Est allumé pendant le fonctionnement du système.
- Mode Sleep** : Est allumé pendant le fonctionnement en mode automatique Sleep.
- Minuterie** : Est allumé pendant le fonctionnement de la Minuterie.
- Mode Décongélation** : Est allumé pendant le fonctionnement en mode Décongélation ou Démarrage à chaud. (Modèle pompe à chaleur uniquement)
- FONCTIONNEMENT UNITE EXTERIEURE** : Est allumé pendant le fonctionnement de l'unité extérieure. (Modèle refroidissement uniquement)
- PLASMA** : Indique le fonctionnement du purificateur PLASMA.



### Chaque icône montre son propre mode de fonctionnement.

- Mode Refroidissement** Est allumé pendant le fonctionnement en mode Refroidissement. (Schéma)
- Mode Fonctionnement automatique** Est allumé pendant le fonctionnement automatique. (Schéma)
- Mode Déshumidification saine** Est allumé pendant le fonctionnement en mode Déshumidification saine. (Schéma)
- Mode Réchauffement** Est allumé pendant le fonctionnement en mode Réchauffement. (Modèle pompe à chaleur uniquement) (Schéma)
- Mode Décongélation** Est allumé pendant le fonctionnement en mode Réchauffement du Contrôleur de décongélation ou de Démarrage à chaud. (Schéma)
- Mode Circulation d'air** Est allumé pendant le fonctionnement en mode Circulation d'air. (Schéma)
- Mode Sleep** Est allumé pendant le fonctionnement en mode Sleep.
- Minuterie** Est allumé pendant le fonctionnement de la Minuterie.
- Mode Autonettoyage** Est allumé pendant le fonctionnement en mode Autonettoyage de préservation.

**JET COOL** Mode Jet de froid Est allumé pendant le fonctionnement en mode Jet de froid.

**PLASMA** Plasma Est allumé pendant le fonctionnement en Plasma.

**Vitesse du ventilateur (Basse)** Est allumé quand la Vitesse du ventilateur est basse.

**Vitesse du ventilateur (Moyenne)** Est allumé quand la Vitesse du ventilateur est moyenne.

**Vitesse du ventilateur (Haute)** Est allumé quand la Vitesse du ventilateur est haute.

**Vitesse du ventilateur (Chaos)** Est allumé quand la Vitesse du ventilateur est Chaos.

**Voyant de température désirée** Dans les modes refroidissement, déshumidification, réchauffement, il affiche la température désirée.

- Refroidissement : 18~30°C
- Déshumidification : 18~30°C
- Réchauffement : 16~30°C
- Ai : Fonctionnement automatique
- Po: Jet de froid
- Lo: Mode essai

**Icône de température désirée**

**Icône de température ambiante**



# Fonctionnement de la Télécommande

La Télécommande transmet les signaux au système.

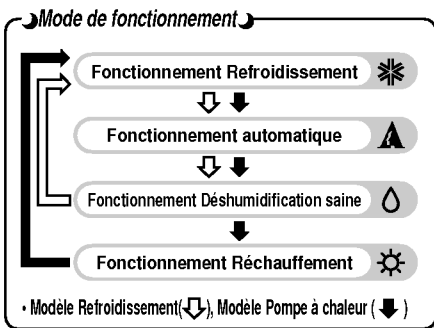
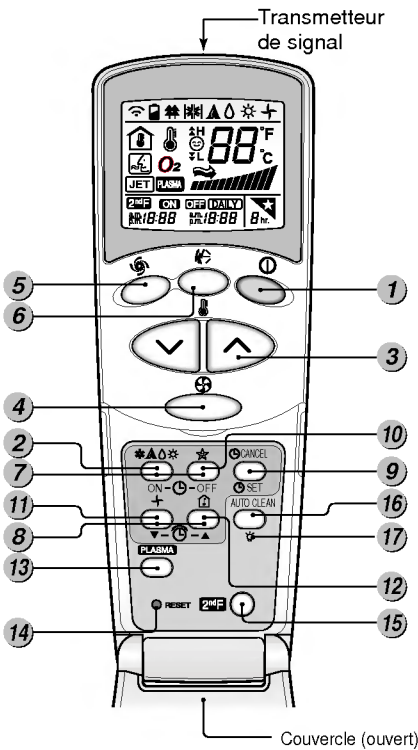

- 1 BOUTON DÉMARRAGE/ARRÊT**  
Le fonctionnement démarre quand ce bouton est pressé et il s'arrête quand ce bouton est pressé de nouveau.
- 2 BOUTON DE SÉLECTION DU MODE DE FONCTIONNEMENT**  
Utilisé pour sélectionner le mode de fonctionnement.
- 3 BOUTONS DE RÉGLAGE DE LA TEMPÉRATURE AMBIANTE**  
Utilisé pour sélectionner la température ambiante.
- 4 SÉLECTEUR DE VITESSE DU VENTILATEUR INTÉRIEUR**  
Utilisé pour sélectionner la vitesse du ventilateur à quatre niveaux: basse, moyenne, haute et CHAOS.
- 5 JET DE FROID**  
Utilisé pour augmenter ou diminuer la vitesse de refroidissement/réchauffement. (La vitesse de refroidissement/réchauffement est capable d'atteindre une vitesse du ventilateur super haute.)
- 6 BOUTON CHAOS SWING**  
Utilisé pour démarrer ou arrêter le mouvement des volets et établir la direction du flux d'air (haut/bas) désirée.
- 7 BOUTONS MINUTERIE ON/OFF**  
Utilisé pour établir l'heure de démarrage et d'arrêt du fonctionnement.
- 8 BOUTONS RÉGLAGE DE L'HEURE**  
Utilisé pour régler l'heure.
- 9 BOUTON ÉTABLIR/ANNULER LA MINUTERIE**  
Utilisé pour établir la minuterie quand l'heure désirée est atteinte et pour annuler le fonctionnement de la minuterie.
- 10 BOUTON MODE AUTO SLEEP**  
Utilisé pour établir le fonctionnement en mode automatique Sleep.
- 11 BOUTON CIRCULATION D'AIR**  
Utilisé pour faire circuler l'air ambiant sans refroidissement ni réchauffement.
- 12 BOUTON VÉRIFICATION DE LA TEMPÉRATURE AMBIANTE**  
Utilisé pour vérifier la température ambiante.
- 13 PLASMA (OPTIONNEL)**  
Utilisé pour démarrer ou arrêter la fonction de purification plasma.
- 14 BOUTON RESET**  
Réinitialise la télécommande.
- 15 Bouton 2nd F**  
Utilisé avant d'utiliser les modes imprimés en bleu qui se trouvent en bas des boutons.
- 16 AUTONETTOYAGE**  
Utilisé pour établir le mode Autonettoyage.
- 17 LUMINOSITÉ LED**  
Utilisé pour contrôler la luminosité de l'afficheur de l'unité.

FRANÇAIS



## Fonctionnement Refroidissement

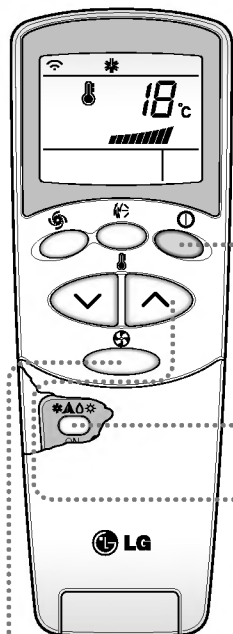

- 1** Pressez le bouton Démarrage/Arrêt.  
L'unité répondra en émettant un bip.



- 2** Ouvrez le couvercle de la télécommande. Pour sélectionner **Fonctionnement Refroidissement**, pressez le bouton de sélection du mode de fonctionnement. Chaque fois que ce bouton est pressé, le mode de fonctionnement change dans le sens de la flèche.

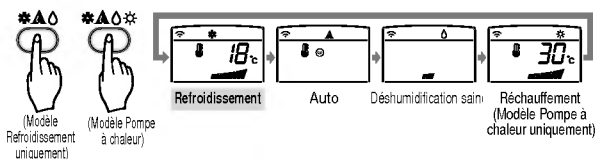

- 3** Réglez la température plus basse que la température ambiante.  
La température peut être réglée entre 18°C~30°C de 1°C.

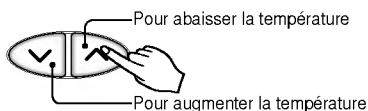

- 4** Vous pouvez sélectionner la vitesse du ventilateur à quatre niveaux: basse, moyenne, haute, ou CHAOS. Chaque fois que le bouton est pressé, la vitesse du ventilateur est changée.



### Vent naturel grâce à la logique CHAOS

- Pour avoir la sensation d'une plus grande fraîcheur, pressez le Sélecteur de vitesse du ventilateur intérieur et établissez le mode CHAOS. Dans ce mode, le vent souffle comme une brise naturelle grâce aux changements automatiques de la vitesse du ventilateur suivant la logique CHAOS.



## Fonctionnement automatique

- 1** Pressez le bouton Démarrage/Arrêt.  
L'unité répondra en émettant un bip.

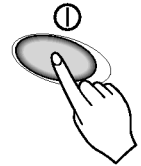

- 2** Ouvrez le couvercle de la télécommande. Pour sélectionner **Fonctionnement automatique**, pressez le bouton de sélection du mode de fonctionnement. Chaque fois que ce bouton est pressé, le mode de fonctionnement change dans le sens de la flèche.

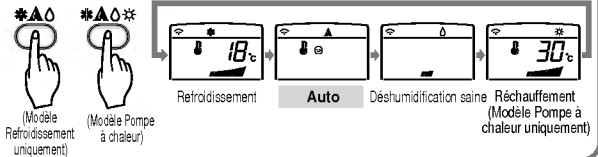

- 3** La température et la vitesse du ventilateur sont automatiquement réglées par les contrôles électroniques basés sur la température ambiante réelle. Si vous voulez changer la température réglée, pressez les boutons de Réglage de la température ambiante. La température réglée changera selon la température ambiante.

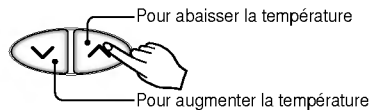

### PENDANT LE FONCTIONNEMENT AUTOMATIQUE:

- Vous ne pouvez pas changer la vitesse du ventilateur intérieur. Elle a été déjà établie par le contrôle Fuzzy.
- Si le système ne fonctionne pas comme vous voulez, sélectionnez manuellement un autre mode. Le système ne changera pas automatiquement du mode refroidissement au mode réchauffement, ou du réchauffement au refroidissement, alors vous devez rétablir le mode et la température désirés.
- Pendant le Fonctionnement automatique, si vous pressez le bouton chaos swing, les volets horizontaux se déplaceront vers le haut et vers le bas automatiquement. Si vous voulez arrêter l'auto swing, pressez le bouton chaos swing de nouveau.



## Fonctionnement Déshumidification saine

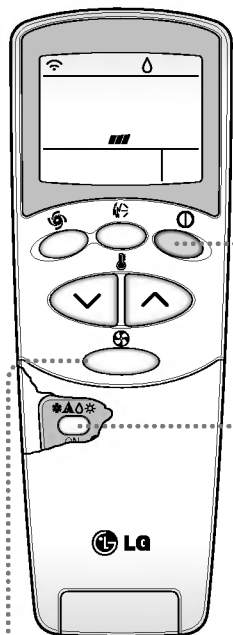

- 1** Pressez le bouton Démarrage/Arrêt. L'unité répondra en émettant un bip.



- 2** Ouvrez le couvercle de la télécommande. Pour sélectionner **Fonctionnement Déshumidification saine**, pressez le bouton de sélection du mode de fonctionnement. Chaque fois que ce bouton est pressé, le mode de fonctionnement change dans le sens de la flèche.

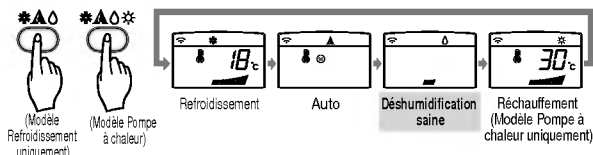

- 3** Réglez la vitesse du ventilateur. Vous pouvez sélectionner la vitesse du ventilateur à quatre niveaux: basse, moyenne, haute et CHAOS. Chaque fois que ce bouton est pressé, la vitesse du ventilateur est changée.

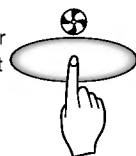

### VENT NATUREL GRACE A LA LOGIQUE CHAOS

- Pour avoir la sensation d'une plus grande fraîcheur, pressez le Sélecteur de vitesse du ventilateur intérieur et établissez le mode CHAOS. Dans ce mode, le vent souffle comme une brise naturelle grâce aux changements automatiques de la vitesse du ventilateur suivant la logique CHAOS.

### PENDANT LE FONCTIONNEMENT DÉSHUMIDIFICATION POUR LA SANTÉ:

- Si vous sélectionnez le mode déshumidification à l'aide du bouton de sélection du mode de fonctionnement, le climatiseur démarre la fonction déshumidification, et règle automatiquement la température ambiante et le volume d'air dans les meilleures conditions de déshumidification, basé sur la température ambiante captée. Dans ce cas, la température établie n'est pas affichée sur la télécommande et vous ne pouvez pas contrôler la température ambiante.
- Pendant la fonction déshumidification pour la santé, le volume d'air est automatiquement réglé selon l'algorithme résultant de la température ambiante actuelle et produit une sensation de santé et de confort même dans les saisons très humides en cas de élevée humidité.



## Fonctionnement Réchauffement (Modèle Pompe à chaleur uniquement)

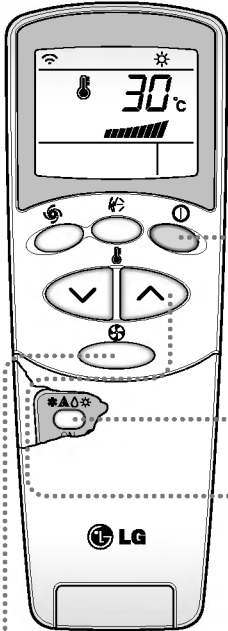

- 1** Pressez le bouton Démarrage/Arrêt. L'unité répondra en émettant un bip.



- 2** Ouvrez le couvercle de la télécommande. Pour sélectionner **Fonctionnement Réchauffement**, pressez le bouton de sélection du mode de fonctionnement. Chaque fois que ce bouton est pressé, le mode de fonctionnement change dans le sens de la flèche.

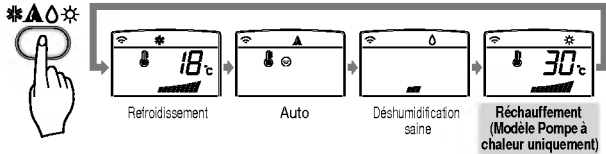

- 3** Réglez la température plus haute que la température ambiante. La température peut être réglé entre 16°C~30°C de 1°C.

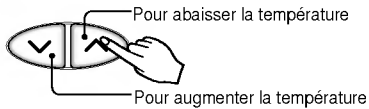

- 4** Réglez la vitesse du ventilateur de nouveau. Vous pouvez sélectionner la vitesse du ventilateur à quatre niveaux: basse, moyenne, haute et CHAOS. Chaque fois que ce bouton est pressé, la vitesse du ventilateur est changée.



### VENT NATUREL GRACE A LA LOGIQUE CHAOS

- Pour avoir la sensation d'une plus grande fraîcheur, pressez le Sélecteur de vitesse du ventilateur intérieur et établissez le mode CHAOS. Dans ce mode, le vent souffle comme une brise naturelle grâce aux changements automatiques de la vitesse du ventilateur suivant la logique CHAOS.



## Jet de froid

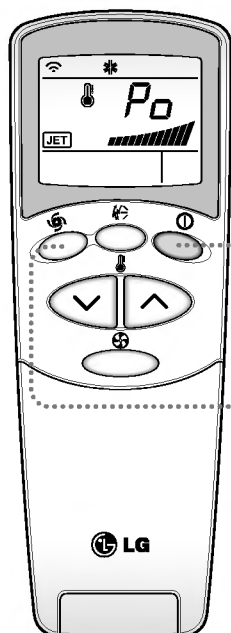

- 1** Pressez le bouton Démarrage/Arrêt.  
L'unité répondra en émettant un bip.



- 2** Pressez le bouton **Jet de froid** pour démarrer le mode de vitesse refroidissement/réchauffement et l'unité fonctionnera à une vitesse du ventilateur super haute en mode refroidissement/réchauffement pendant 30/60 minutes.



- 3** Pour annuler le mode **Jet de froid**, pressez le bouton **Jet de froid** ou le bouton ventilateur ou le bouton de réglage de la température ambiante de nouveau et l'unité fonctionnera à une vitesse du ventilateur super haute en mode refroidissement/réchauffement.

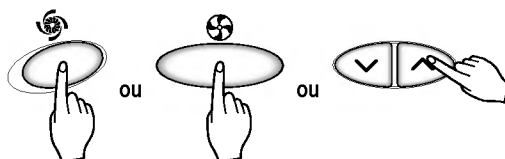

### REMARQUE

- La fonction Jet de froid en mode réchauffement n'est disponible que dans le type Artcool.
- Pendant la fonction JET DE FROID, à un moment quelconque, le climatiseur commence à souffler de l'air froid/chaud à une vitesse extrêmement haute pendant 30/60 minutes pour établir automatiquement la température ambiante entre 18 °C/30 °C. Elle est utilisée notamment pour refroidir/réchauffer la température ambiante dans le plus court délai.
- Pour revenir au mode normal de refroidissement/réchauffement à partir du mode Jet de froid, vous n'avez qu'à presser le bouton de sélection du mode de fonctionnement, ou le bouton de sélection du volume d'air, ou le bouton de réglage de la température, ou bien le bouton JET DE FROID de nouveau.



## Fonctionnement Purification NANO PLASMA (Optionnel)

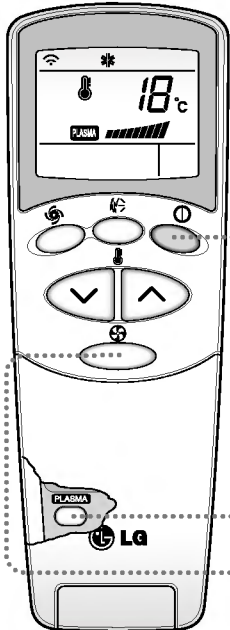

- 1** 1 Pressez le bouton Démarrage/Arrêt.  
L'unité répondra en émettant un bip.

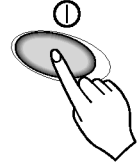

- 2** Ouvrez le couvercle de la télécommande.  
Pressez le bouton ON/OFF de  
fonctionnement du purificateur d'air  
PLASMA.  
Le fonctionnement démarre quand ce  
bouton est pressé et il s'arrête quand le  
bouton est pressé de nouveau.





- 3** Réglez la vitesse du ventilateur. Vous pouvez  
sélectionner la vitesse du ventilateur à quatre  
niveaux: basse, moyenne, haute et CHAOS.  
Chaque fois que ce bouton est pressé, la vitesse du  
ventilateur est changée.

\* La fonction Purification d'air (PLASMA) est  
possible pendant la fonction Réchauffement ou  
toute autre fonction.

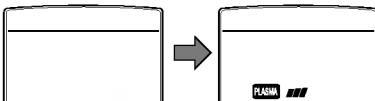

### Fonctionnement Purification d'air PLASMA uniquement



Si vous pressez le bouton PLASMA, le  
purificateur d'air PLASMA s'active.  
Chaque fois que ce bouton est pressé (  ), le  
mode de vitesse du ventilateur change.

## 2<sup>nd</sup>F Fonctionnement 2nd F

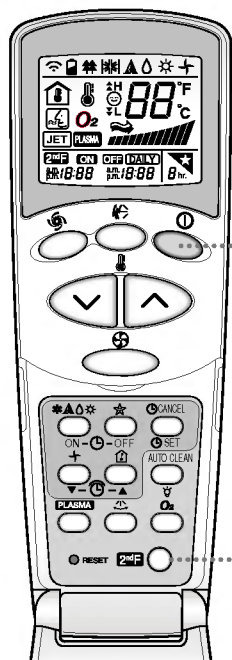

- 1 1 Pressez le bouton Démarrage/Arrêt.  
L'unité répondra en émettant un bip.



- 2 Ouvrez le couvercle de la télécommande et pressez le bouton 2nd F pour activer les fonctions imprimées en bleu en bas des boutons.  
(Vérifiez l'indication de la 2<sup>nd</sup> fonction sur l'afficheur de la télécommande.)  
Ces boutons commandent le réglage de la minuterie comme suit:

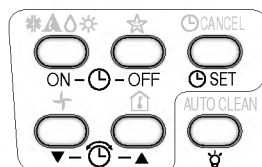

- 3 La 2<sup>nd</sup> fonction disparaît automatiquement après un court instant ou quand le bouton est pressé de nouveau.

***Pour obtenir plus de détails, lisez les fonctions de la page suivante.***



# Fonctions supplémentaires



## Mode Sleep

1. Pressez le bouton du mode Auto Sleep pour régler l'heure à laquelle vous voulez que l'unité s'arrête automatiquement.
2. La Minuterie est programmée dans des augmentations d'une heure en appuyant sur le bouton du mode Auto Sleep de 1 à 7 fois. Le mode Sleep est disponible de 1 à 7 fois. Pour changer la période de temps dans des laps de 1 heure, pressez le bouton du mode Sleep en même temps que vous pointez la télécommande vers le climatiseur.
3. Assurez-vous que le LED du mode Auto Sleep s'allume.



Pour annuler le mode Sleep, pressez le bouton du mode Auto Sleep plusieurs fois jusqu'à ce que l'étoile (★) disparaisse de l'afficheur de fonctionnement.

**REMARQUE** REMARQUE Le mode Sleep s'activera à une vitesse du ventilateur basse (refroidissement) ou à une vitesse du ventilateur moyenne (pompe à chaleur uniquement) pour un repos tranquille.

EN MODE RÉFROIDISSEMENT: La température augmentera automatiquement de 1 °C dans les prochaines 30 minutes et de 2 °C dans 1 heure pour un repos confortable.



## Réglage de l'heure

1. L'heure ne peut être réglée qu'après avoir pressé le bouton Reset. Si vous venez de remplacer les piles, le bouton Reset devra être pressé afin de rétablir l'heure. Pressez le bouton Démarrage/Arrêt.
2. Pressez le bouton 2nd F et vérifiez si l'icône 2nd F est allumée.



3. Pressez les boutons de Réglage de l'heure jusqu'à établir l'heure désirée.
4. Pressez le bouton de Réglage de la minuterie.

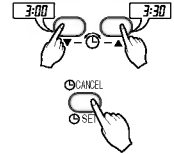

**REMARQUE** Vérifiez le voyant pour AM et PM.



## Décali Démarrage/Arrêt pré-réglé

1. Assurez-vous que l'heure soit bien réglée sur l'afficheur de la télécommande.
2. Pressez le bouton 2nd F.
3. Pressez les boutons Minuterie ON/OFF pour démarrer ou annuler la minuterie.
4. Pressez les boutons de Réglage de l'heure jusqu'à établir l'heure désirée.

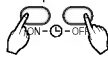

5. Confirmez le réglage sélectionné on/off en appuyant sur le bouton de réglage de la minuterie en même temps que vous pointez la télécommande vers le récepteur de signal.



### Pour annuler le réglage de la minuterie.

Pressez le bouton pour annuler la minuterie en même temps que vous pointez la télécommande vers le récepteur de signal. (Le voyant de la minuterie sur le climatiseur et sur l'afficheur disparaîtra.)

**REMARQUE** Sélectionnez un des quatre types de fonctionnement suivants

Étant l'unité en fonctionnement



Décali Minuterie OFF

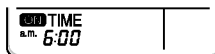

Décali Minuterie ON

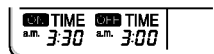

Décali Minuterie OFF et ON



Décali Minuterie ON et OFF



## Contrôle de direction du flux d'air vertical

### Type Standard, Artcool Deluxe

Le flux d'air haut/bas (flux d'air vertical) peut être réglé à l'aide de la télécommande.

1. Pressez le bouton Démarrage/Arrêt pour faire fonctionner l'unité.
2. Ouvrez le couvercle de la télécommande. Pressez le bouton Chaos Swing et les volets se déplaceront vers le haut et vers le bas. Pressez le bouton Chaos Swing de nouveau pour régler le volet vertical dans la direction du flux d'air désirée.

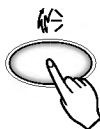
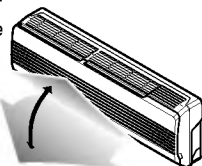

### REMARQUE

- ❑ Si vous pressez le bouton CHAOS swing, la direction du flux d'air horizontal change automatiquement basée sur l'algorithme CHAOS pour distribuer l'air ambiant de façon équilibrée, ainsi que pour faire le corps humain se sentir plus à l'aise, comme s'il profitait d'une brise naturelle.
- ❑ Utilisez toujours la télécommande pour régler la direction du flux d'air haut/bas. Le déplacement du volet de direction du flux d'air vertical avec la main peut endommager le climatiseur.
- ❑ Quand l'unité est arrêtée, le volet de direction du flux d'air haut/bas sera fermé pour empêcher l'entrée d'air dans le système.

### Pour régler la direction gauche/droite (Flux d'air horizontal)

**Attention:** Assurez-vous que l'unité soit arrêtée avant de régler le contrôle de direction du flux d'air horizontal.

Ouvrez avec soin le volet vertical afin de permettre l'accès à la direction du flux d'air horizontal.

Réglez la direction du flux d'air gauche/droite avec la main.

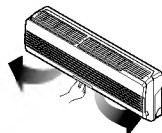

### Type Artcool

Le flux d'air haut/bas et droit/gauche peut être réglé à l'aide de la télécommande.

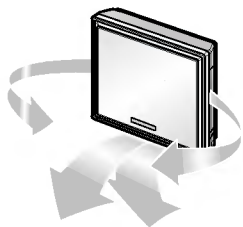

Pressez le bouton Démarrage/Arrêt pour mettre en fonctionnement l'unité.

Pressez le bouton Chaos Swing et les volets commenceront à se déplacer.



Pressez le bouton de nouveau et les volets s'arrêteront. Après 30 minutes, les volets reviendront automatiquement à la position de flux d'air maximal.



## Mode Circulation d'air

Fait circuler l'air sans refroidissement ni réchauffement.

1. Pressez le bouton Démarrage/Arrêt. L'unité répondra en émettant un bip.
2. Ouvrez le couvercle de la télécommande. Pressez le bouton Circulation d'air. Maintenant chaque fois que vous pressez le Sélecteur de vitesse du ventilateur intérieur, la vitesse du ventilateur change de basse à CHAOS et revient à basse.

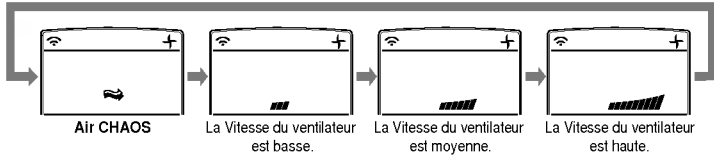
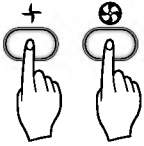

### REMARQUE

- ❑ **Air CHAOS** économise de l'électricité et prévient le refroidissement excessif. La vitesse du ventilateur change automatiquement de haute à basse ou vice-versa, selon la température ambiante.



## Autonettoyage (Types Artcool, Artcool Deluxe uniquement)

1. Pressez le bouton Démarrage/Arrêt pour mettre l'unité en fonctionnement.
2. Ouvrez le couvercle de la télécommande. Sélectionnez Fonctionnement Refroidissement ou Fonctionnement Déshumidification saine.
3. Pressez le bouton Autonettoyage.
4. Même si le bouton Démarrage/Arrêt est pressé, l'unité fonctionne en mode Autonettoyage pendant 15 minutes -elle fonctionne en mode de fonctionnement réchauffement pendant 1 minute et fait circuler l'air ambiant sans refroidissement ni réchauffement pendant 14 minutes-. Ensuite, l'unité s'arrête.

AUTO CLEAN



### REMARQUE

- ❑ Pendant la fonction Autonettoyage, l'humidité qui reste à l'intérieur des unités intérieures après le Fonctionnement Refroidissement ou le Fonctionnement Déshumidification saine peut être enlevée.
- ❑ Pendant la fonction Autonettoyage, les seuls boutons qui peuvent être utilisés sont Démarrage/Arrêt, Plasma et Autonettoyage



## Luminosité de l'afficheur (Type Artcool Deluxe uniquement)

2nd F

AUTO CLEAN

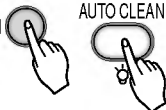

- La luminosité de l'afficheur de l'unité peut être réglée à l'aide de la télécommande. Pressez le bouton Démarrage/Arrêt pour mettre en marche l'unité. Pressez le bouton 2nd F et, pressez le bouton de luminosité de l'afficheur. L'afficheur deviendra sombre. Pressez ce bouton de nouveau pour rétablir la luminosité brillante de l'afficheur.

## Fonctionnement forcé

Le fonctionnement démarrera si le bouton d'alimentation est pressé sans avoir recours à la télécommande. Si vous voulez arrêter le fonctionnement, pressez ce bouton de nouveau.

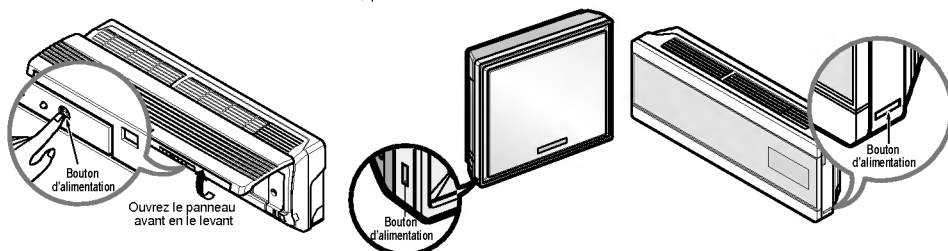

	Modèle Refroidissement	Modèle Pompe à chaleur		
		Temp. Ambiante $\geq 24^{\circ}\text{C}$	$21^{\circ}\text{C} \leq \text{Temp. Ambiante} < 24^{\circ}\text{C}$	Temp. Ambiante $< 21^{\circ}\text{C}$
Mode de fonctionnement	Refroidissement	Refroidissement	Déshumidification saine	Réchauffement
Vitesse du ventilateur intérieur	Haute	Haute	Haute	Haute
Température établie	$22^{\circ}\text{C}$	$22^{\circ}\text{C}$	$23^{\circ}\text{C}$	$24^{\circ}\text{C}$

## Redémarrage automatique

En cas d'une panne d'électricité, lorsque l'électricité revient, l'unité fonctionne automatiquement selon les conditions de fonctionnement établies au préalable.

Il n'est donc pas nécessaire d'activer cette fonction en appuyant sur un bouton ou une touche quelconque. Au mode initial, le ventilateur fonctionne à basse vitesse et le compresseur démarre environ 3 minutes après. Aussitôt le compresseur démarre, la vitesse du ventilateur reprend également son dernier réglage.



En cas d'absence pendant une longue période, coupez l'alimentation principale pour éviter des redémarrages non voulus en cas de panne d'électricité.

### Information utile

Vitesse du ventilateur et capacité de refroidissement.

La capacité de refroidissement/réchauffement indiquée sur les spécifications est la valeur correspondant à la vitesse du ventilateur réglée haute. La capacité sera inférieure à une vitesse du ventilateur moyenne ou basse.

La haute vitesse du ventilateur est recommandée lorsque vous désirez refroidir/réchauffer l'habitation.

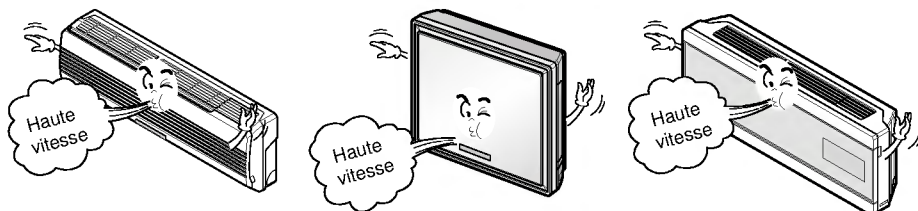

# Entretien et Service

**ATTENTION:** Avant de réaliser n'importe quel type d'entretien, coupez l'alimentation principale du système.

## Unité Intérieure Type Standard

### Grille, Boîtier et Télécommande

- Arrêtez le système avant de commencer le nettoyage.  
Pour nettoyer, essuyer avec un tissu doux et sec.  
N'utilisez pas de lessive ni d'abrasifs.

**REMARQUE** Le cordon d'alimentation doit être débranché avant de nettoyer l'unité intérieure.

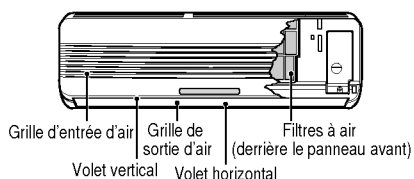

### FILTRES À AIR

Les filtres à air derrière la grille avant doivent être vérifiés et nettoyés une fois toutes les 2 semaines ou plus souvent s'il est nécessaire.

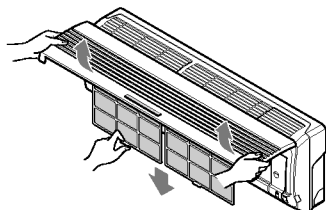

### FILTRE NANO PLASMA, FILTRE DÉODORANT TRIPLE (OPTIONNEL)

Le filtre NANO PLASMA derrière les filtres à air doit être vérifié et nettoyé une fois tous les 3 mois ou plus souvent s'il est nécessaire.

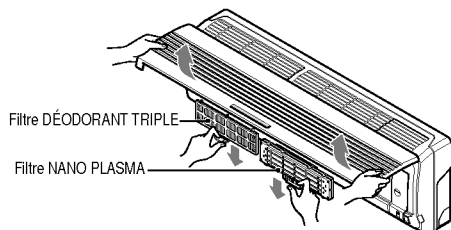

Ne touchez pas ce Filtre PLASMA dans les 10 secondes postérieures à l'ouverture de la grille d'entrée d'air; cela peut vous provoquer un choc électrique.

- N'utilisez jamais:

- D'eau plus chaude de 40°C.  
Elle peut provoquer des déformations et/ou des décolorations.
- De substances volatiles.  
Elles peuvent endommager les surfaces du climatiseur.



1. Levez le panneau avant d'accès et libérez avec soin la languette du filtre pour retirer le filtre.
2. Nettoyez le filtre à l'aide d'un aspirateur ou dans de l'eau savonneuse à peine chaude.
  - Si la saleté est profonde, nettoyez avec une solution de détergent dans de l'eau à peine chaude.
  - Si vous utilisez de l'eau très chaude (40°C ou plus), vous risquez de provoquer des déformations.
3. Après avoir nettoyé avec de l'eau, séchez bien à l'ombre.
4. Remplacez le filtre à air.

1. Après avoir enlevé les filtres à air, poussez avec soin vers l'avant pour enlever le filtre NANO PLASMA.
2. Enlevez la poussière à l'aide d'un aspirateur ou de l'air. (Vous ne devez pas essayer de le nettoyer avec de l'eau).
3. Remarquez les coupes des lignes de décharge électrique.
4. Remplacez le filtre NANO PLASMA dans la position originelle.

1. Après avoir retiré les filtres à air, poussez avec soin vers l'avant pour enlever le filtre DÉODORANT TRIPLE.
2. Séchez au soleil pendant deux heures.
3. Remplacez le filtre DÉODORANT TRIPLE dans la position originelle.

## Remplacement du filtre de purification (optionnel)

• Période d'utilisation recommandée: Environ 2 ans.

1. Ouvrez le panneau avant et retirez les filtres à air.

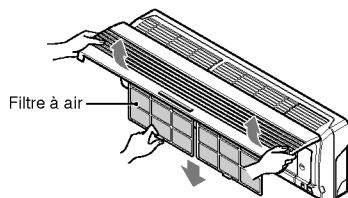

2. Retirez le Filtre Déodorant Triple.

3. Insérez le nouveau Filtre Déodorant Triple.

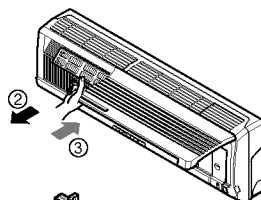

4. Remplacez le filtre à air et refermez le panneau avant.

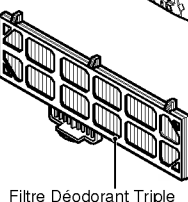
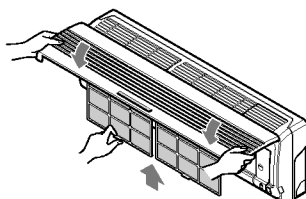

## Unité Intérieure Type Artcool

### Grille, Boîtier et télécommande

❑ Arrêtez le système avant de commencer le nettoyage.

Pour nettoyer, essuyez avec un tissu sec doux et sec. N'utilisez pas de lessive ni d'abrasifs.

**REMARQUE** Le cordon d'alimentation doit être débranché avant de nettoyer l'unité intérieure.

❑ N'utilisez jamais:

- D'eau plus chaude de 40°C. Elle peut provoquer des déformations et/ou des décolorations.
- De substances volatiles. Elles peuvent endommager les surfaces du climatiseur.

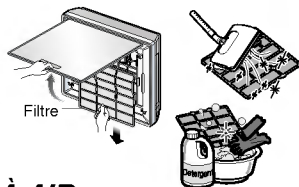

### FILTRE À AIR

Les filtres à air derrière la grille avant doivent être vérifiés et nettoyés une fois toutes les 2 semaines ou plus souvent s'il est nécessaire.

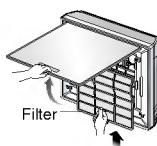

1. Poussez vers le bas la partie inférieure de la grille. Ensuite, libérez la languette du filtre et retirez le filtre lentement. (Remarque: Nettoyez le filtre après avoir arrêté l'appareil)
2. Nettoyez le filtre à l'aide d'un aspirateur ou dans de l'eau savonneuse à peine chaude.
  - Si la saleté est profonde, nettoyez avec une solution de détergent dans de l'eau à peine chaude.
  - Si vous utilisez de l'eau très chaude (40°C ou plus), vous risquez de provoquer des déformations.
3. Après avoir nettoyé avec de l'eau, séchez bien à l'ombre.
4. Remplacez le filtre à air.

**Nettoyage du filtre de purification**

• Période d'utilisation recommandée: Environ 3 mois.

1. Ouvrez le panneau avant et retirez le filtre à air.

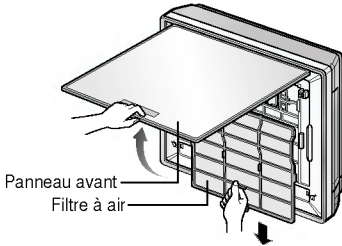

2. Retirez le Filtre NANO Plasma.

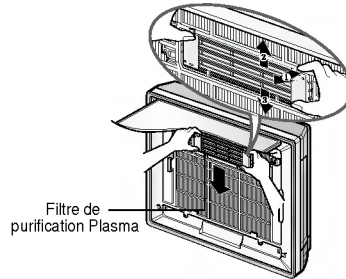

3. Plongez les Filtres NANO Plasma dans de l'eau ayant un détergent neutre pendant 1~2 heures et ensuite, retirez-les.

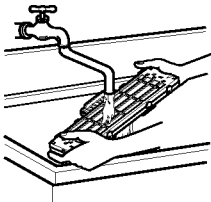

4. Remplacez le filtre NANO Plasma après l'avoir séché parfaitement à l'ombre.

Remplacez maintenant le filtre à air et refermez correctement le panneau avant en utilisant le crochet.

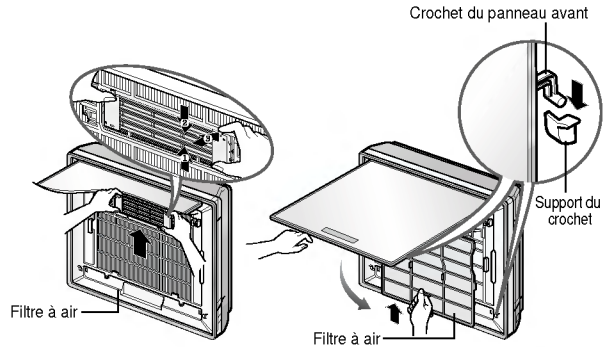
**Unité Intérieure Type Artcool Deluxe**

1. Ouvrez le panneau avant de la partie supérieure

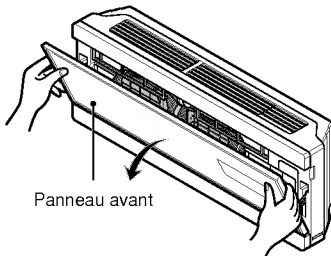

2. Levez le panneau avant.

Le crochet du panneau se libère.

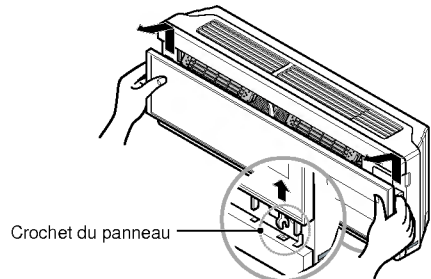

3. Retirez le panneau et enlevez les filtres à air.

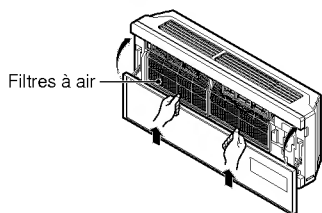

5. Remplacez les filtres à air séchés à l'ombre et refermez le panneau.

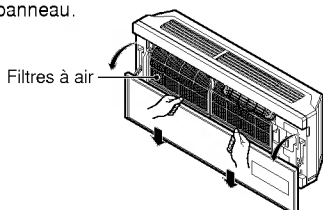

4. Nettoyez à l'aide d'une brosse molle et d'un aspirateur. Si la saleté est profonde, nettoyez avec de l'eau.

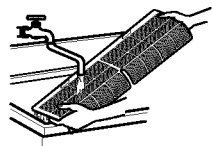

 Ne touchez pas ce Filtre PLASMA dans les 10 secondes postérieures à l'ouverture de la grille d'entrée d'air; cela peut vous provoquer un choc électrique.

□ N'utilisez jamais:

- D'eau plus chaude de 40°C. Elle peut provoquer des déformations et/ou des décolorations.
- De substances volatiles. Elles peuvent endommager les surfaces du climatiseur.



### Nettoyage du Filtre de Purification

• Période d'utilisation recommandée: Environ 3 mois.

1. Ouvrez le panneau avant de la partie supérieure.

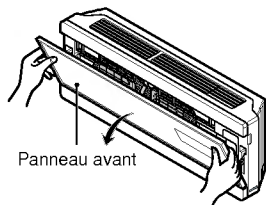

2. Levez le panneau avant. Le crochet du panneau se libère.

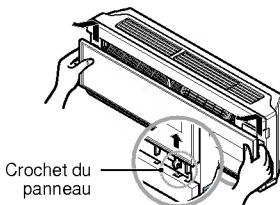

3. Enlevez le filtre à air et retirez les filtres plasma. (2 filtres NANO Plasma).

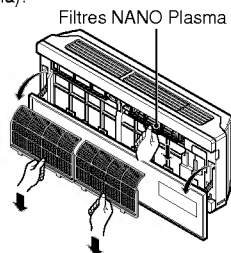

4. Nettoyez le filtre Nano plasma avec l'aspirateur.

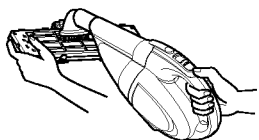

5. Insérez les filtres Nano plasma dans la partie obscure et puis mettez le filtre à air.

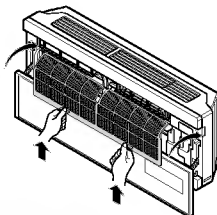



## Lorsque le climatiseur ne sera pas utilisé pendant une longue période.

### Lorsque le climatiseur ne sera pas utilisé pendant une longue période.

- 1 Faites marcher le climatiseur en mode Circulation d'air pendant 2 à 3 heures (lisez la page 19).
  - Ceci séchera les mécanismes internes.
- 2 Coupez le disjoncteur et débranchez le cordon d'alimentation.



**ATTENTION: Coupez le disjoncteur lorsque le climatiseur ne sera pas utilisé pendant une longue période.**

De la saleté peut s'accumuler et causer un incendie.

- 3 Enlevez les piles de la télécommande.

### Lorsque le climatiseur sera utilisé de nouveau.

- 1 Nettoyez le filtre à air et placez-le dans l'unité intérieure. (Lisez les pages 22~24 concernant le nettoyage des filtres.)
- 2 Vérifiez que l'entrée et la sortie d'air des unités intérieure et extérieure ne soient pas bloquées.

## Conseils d'utilisation

### Ne refroidissez pas à l'excès la salle.

Ce n'est pas bon pour la santé et cela vous fait gaspiller de l'électricité.

### Veillez à ce que les portes et les fenêtres soient bien fermées.

Évitez, si possible, d'ouvrir des portes et des fenêtres afin de conserver l'air froid dans la salle.

### Fermez les stores et les rideaux.

Veillez à ce que le soleil n'entre pas directement dans la salle lorsque le climatiseur est en marche.

### Nettoyez le filtre à air régulièrement.

Les obstacles dans le filtre à air réduisent le flux d'air ainsi que les effets de refroidissement et déshumidification. Nettoyez-le au moins une fois toutes les deux semaines.

### Gardez une température ambiante uniforme.

Réglez la direction du flux d'air vertical et horizontal afin d'assurer une la température ambiante uniforme.

### Aérez la salle de temps en temps.

Puisque les fenêtres restent fermées, il est conseillé de les ouvrir et d'aérer la salle de temps en temps.

## Guide de Dépannage

Avant de demander des réparations ou de contacter le service technique, vérifiez les points ci-dessous...  
Si vous ne parvenez pas à résoudre le problème, veuillez contacter votre distributeur ou le service après-vente.

Problème	Explication	Voir page
Le climatiseur ne fonctionne pas.	• Vérifiez la température ambiante établie.	17
	• Vérifiez si le disjoncteur est sous tension.	-
Il y a une odeur bizarre dans la salle.	• Vérifiez qu'il ne s'agit pas d'une odeur à humidité exsudée par les murs, la moquette, les meubles ou les tissus qui se trouvent dans la salle.	-
Il semble que la condensation coule du climatiseur.	• Vérifiez si le raccord de drainage est bien raccordé ou si l'unité intérieure est bien installée.	-
Le climatiseur ne fonctionne pas pendant environ 3 minutes après avoir été démarré.	<ul style="list-style-type: none"> <li>• C'est le dispositif de protection du mécanisme.</li> <li>• Attendez environ 3 minutes et le climatiseur se mettra en marche.</li> <li>• Ce dispositif à retardement sert à protéger le compresseur contre les "On/Off" fréquents.</li> </ul>	-
L'appareil ne refroidit pas ou ne réchauffe pas efficacement.	• Le filtre à air est-il sale ? Lisez les instructions pour le nettoyage du filtre à air.	21, 22, 23, 24
	• La température a-t-elle été réglée correctement ?	10, 13
	• Les grilles d'entrée et de sortie d'air de l'unité intérieure sont-elles obstruées ?	-
Le fonctionnement du climatiseur est bruyant.	<ul style="list-style-type: none"> <li>• Si le bruit que vous entendez ressemble à de l'eau qui coule. <ul style="list-style-type: none"> <li>- C'est le bruit du réfrigérant qui coule à l'intérieur du climatiseur.</li> </ul> </li> <li>• Si le bruit que vous entendez ressemble à de l'air comprimé dégagé dans l'atmosphère. <ul style="list-style-type: none"> <li>- C'est le bruit de l'eau déshumidifiée étant traitée à l'intérieur du climatiseur.</li> </ul> </li> </ul>	-
L'afficheur de la télécommande est faible ou bien aucune information ne s'affiche sur l'écran.	<ul style="list-style-type: none"> <li>• Les piles sont-elles épuisées ?</li> <li>• Les piles sont-elles insérées dans la direction (+) et (-) inverse ?</li> </ul>	7
On entend un craquement.	• Ce bruit est généré par l'expansion/constriction du panneau avant, etc. due aux changements de température.	-