

i n v e n t

utilisation

hp LaserJet 2300
2300L • 2300 • 2300d
2300n • 2300dn • 2300dtn

Imprimantes
hp LaserJet série 2300

utilisation

Copyright et licence

© Copyright Hewlett-Packard
Company 2002

Tous droits réservés.

La reproduction, l'adaptation ou la traduction du présent guide sans autorisation écrite préalable est interdite dans les limites prévues par les lois de copyright.

Les utilisateurs de l'imprimante Hewlett-Packard livrée avec le présent guide sont autorisés à :

- a) Imprimer ce guide pour une utilisation PERSONNELLE, INTERNE ou pour l'ENTREPRISE à condition que les copies papier ne soient pas vendues, revendues ou distribuées et à b) installer une copie électronique de ce guide sur un serveur de réseau, à condition que l'accès à cette copie soit limité pour une utilisation PERSONNELLE et INTERNE à l'entreprise de l'imprimante Hewlett-Packard livrée avec le guide.

Edition 01/10/2002

Garantie

Les informations contenues dans ce document sont susceptibles d'être modifiées sans préavis.

Hewlett-Packard ne fournit aucune garantie d'aucune sorte quant à ces informations.
HEWLETT-PACKARD DECLINE EN PARTICULIER TOUTE GARANTIE IMPLICITE DE VALEUR MARCHANDE ET D'ADAPTATION POUR UN BUT PARTICULIER.

Hewlett-Packard ne saurait être tenu responsable des dommages directs, indirects, accidentels, accessoires ou autres dommages présumés liés à la fourniture ou à l'utilisation de ces informations.

Marques commerciales et déposées

Adobe et PostScript sont des marques commerciales d'Adobe Systems Incorporated.

ENERGY STAR[®] et le logo Energy Star sont des marques déposées de l'agence américaine pour la protection de l'environnement (EPA).

HP-UX versions 10.20 et ultérieures, et HP-UX versions 11.00 et ultérieures sur tous les ordinateurs HP 9000 sont des produits Open Group UNIX.

LaserWriter est une marque commerciale déposée d'Apple Computer, Inc.

Microsoft, MS Windows, Windows, Windows NT, and MS-DOS sont des marques déposées aux Etats-Unis de Microsoft Corporation.

Netscape est une marque commerciale américaine de Netscape Communications Corporation.

TrueType est une marque commerciale américaine d'Apple Computer, Inc.

UNIX est une marque déposée de The Open Group.

Table des matières

1 Notions élémentaires concernant l'imprimante

Configuration de l'imprimante	8
Caractéristiques de l'imprimante	9
Logiciel d'impression	11
Systèmes d'exploitation et composants de l'imprimante	12
Pilotes d'imprimante	14
Logiciels pour ordinateurs Macintosh	15
Installation du logiciel du système d'impression	16
Installation du logiciel du système d'impression Windows pour les connexions directes	16
Installation du logiciel du système d'impression pour réseaux Windows	17
Installation du logiciel du système d'impression pour réseaux Macintosh	18
Installation du logiciel du système d'impression Macintosh pour les connexions directes	19
Installation du logiciel une fois le câble parallèle ou USB branché	20
Désinstallation du logiciel	22
Panneau de commande	23
Disposition du panneau de commande	23
Utilisation de l'aide de l'imprimante	26
Impression des menus du panneau de commande	26
Modification des paramètres du panneau de commande	26
Ports d'interface	27

2 Tâches d'impression

Choix du papier et d'autres supports	30
Options d'entrée des supports	31
Formats de support du bac 1	31
Formats de papier du bac 2 (250 feuilles)	32
Formats de papier du bac 3 (500 feuilles)	32
Chargement des bacs	33
Chargement du bac 1 (bac multifonction)	33
Chargement du bac 2 (250 feuilles) ou du bac 250 feuilles optionnel à la position du bac 3	34
Chargement du bac 3 (500 feuilles)	36
Options de sortie des supports	37
Impression sur des supports spéciaux	38
Impression sur des enveloppes	39
Impression sur des étiquettes	41
Impression sur des transparents	42
Impression sur des supports de format spécial ou sur du papier cartonné	43
Impression sur du papier à en-tête, perforé ou pré-imprimé (recto)	44
Impression recto verso	45
Annulation d'une tâche d'impression	48
Utilisation du pilote d'imprimante	49
Modification des paramètres d'une tâche d'impression	49
Modification des paramètres par défaut	50
Utilisation des fonctionnalités du pilote d'imprimante	52
Impression de filigranes	52
Impression de plusieurs pages sur la même feuille	53
Définition d'un format de papier spécial	53
Utilisation du mode d'impression EconoMode (ou impression brouillon)	54
Sélection des paramètres de qualité d'impression	54

Utilisation des options Réduction/Agrandissement	55
Sélection d'une source de papier	55
Impression par type et par format de support	56
Impression d'une couverture ou d'une première page différente	57
Ajout d'une page vierge ou d'un revers à la fin d'une tâche d'impression	58
Ajout d'une page vierge au début de toutes les tâches d'impression (séparateur de tâches)	59
Utilisation des fonctions de stockage des tâches.	60
Travail d'épreuve et impression	60
Suppression d'une tâche mise en attente	61
Impression d'une tâche personnelle.	61
Suppression d'une tâche personnelle	62

3 Gestion et maintenance de l'imprimante

Utilisation du serveur Web intégré	64
Ouverture du serveur Web intégré	64
Onglet Informations	65
Onglet Paramètres	65
Onglet Réseau	66
Autres liens.	66
Utilisation du logiciel HP Web Jetadmin.	66
Utilisation d'Etat de l'imprimante et alertes	67
Gestion et configuration des pilotes d'imprimante	68
Module d'extension du logiciel HP Web Jetadmin	69
Utilitaire de personnalisation	69
Gestion de la cartouche d'impression	70
Cartouches d'impression HP	70
Cartouches d'impression non HP	70
Authentification des cartouches d'impression	70
Stockage des cartouches d'impression	71
Durée de vie des cartouches d'impression.	71
Vérification du niveau des consommables	71
Niveau d'encre bas et cartouche vide	72
Configuration des alertes par courrier électronique	74
Vérification de la configuration de l'imprimante	75
Structure des menus	75
Page de configuration.	76
Page d'état des consommables	78
Liste des polices PCL ou PS	80
Nettoyage de l'imprimante	81
Nettoyage de l'extérieur	81
Nettoyage de la zone du circuit papier et de la cartouche d'impression	82
Nettoyage de la station de fusion.	83

4 Résolution des problèmes

Liste de contrôle de dépannage	86
Problèmes d'impression d'ordre général	87
Impression de pages spéciales	91
Explication des messages de l'imprimante	92
Utilisation de l'aide en ligne de l'imprimante.	92
Résolution des messages persistants	92
Interprétation des messages du panneau de commande	93
Elimination des bourrages	103
Emplacements propices aux bourrages	103
Zone de la cartouche d'impression	104
Bac 2 ou 3, zone d'alimentation en papier	105
Zones de sortie du papier	106
Zone d'impression recto verso	107

Résolution des problèmes de qualité d'impression	108
Liste de contrôle de qualité d'impression	108
Exemples de défauts d'impression	109
Dépannage des problèmes d'impression réseau	114
Dépannage des problèmes courants liés aux plates-formes Windows	115
Dépannage des problèmes courants liés aux plates-formes Macintosh	116
Dépannage des problèmes courants liés aux plates-formes PostScript	121

5 Assistance et service technique

Commande de pièces, d'accessoires et de consommables	124
Commande effectuée directement auprès de HP	124
Commande effectuée auprès d'un fournisseur de services ou d'assistance	124
Commande effectuée via le serveur Web intégré (pour les imprimantes connectées en réseau)	124
Commande effectuée via le logiciel de l'imprimante (pour les imprimantes directement connectées à un ordinateur)	125
Numéro de référence	126
Contacteur HP	133
Assistance	133
Prolongation des services et de l'assistance	134
Pour contacter le service des fraudes HP	134
Consignes relatives au réemballage de l'imprimante	135
Formulaire d'informations du service de maintenance	136
Contrats de service de maintenance HP	137
Informations relatives à la garantie	138
Déclaration de garantie limitée de Hewlett-Packard	139
Garantie prolongée	140
Garantie limitée pour les cartouches d'impression	140

Annexe A Spécifications

Spécifications de l'imprimante	142
Spécifications physiques	142
Spécifications électriques	142
Consommation électrique	142
Emissions acoustiques	143
Environnement de fonctionnement	143
Spécifications des supports	144
Formats de papiers pris en charge	144
Instructions d'utilisation du papier	146
Spécifications du papier	147
Environnement d'impression et de stockage du papier	148
Enveloppes	149
Étiquettes	151
Transparents	151

Annexe B Menus du panneau de commande

Menu Récupérer tâche	154
Menu Informations	155
Menu Gestion du papier	156
Menu Configuration du périphérique	158
Sous-menu Impression	158
Sous-menu PCL	160
Sous-menu Qualité d'impression	161
Sous-menu Configuration système	165
Sous-menu E/S	168
Sous-menu Réinitialiser	171

Menu Diagnostics	172
Menu Service	172

Annexe C Mémoire de l'imprimante et extension

Mémoire de l'imprimante	174
Installation de la mémoire	175
Vérification de l'installation de la mémoire	177
Installation d'une carte EIO HP JetDirect	178

Annexe D Commandes d'imprimante

Syntaxe des commandes d'imprimante PCL	180
Association de séquences d'échappement	180
Saisie des caractères d'échappement	181
Sélection des polices PCL 5e	181
Commandes d'imprimante PCL 5e courantes	182

Annexe E Informations réglementaires

Réglementation FCC	185
Programme de gestion écologique des produits	186
Déclaration de conformité	188
Déclaration de conformité	188
Réglementation pour la déclaration de conformité au Canada	189
Déclarations réglementaires et relatives à la sécurité	190
Déclarations relatives à la protection contre les rayons laser	190
Déclaration relative à la sécurité des voyants LED	190
Déclaration VCCI au Japon	190
Déclaration EMI en Corée	190
Déclaration relative au laser en Finlande	191

Index

1 Notions élémentaires concernant l'imprimante

Vous venez d'acquérir une imprimante HP LaserJet série 2300. Si vous ne l'avez pas encore fait, consultez le guide de démarrage (*démarrage*) fourni avec l'imprimante pour suivre les instructions d'installation.

Maintenant que l'imprimante est installée et prête à l'emploi, prenez quelques minutes pour vous familiariser avec elle. Cette section contient les rubriques suivantes :

- « Configuration de l'imprimante », page 8
- « Caractéristiques de l'imprimante », page 9
- « Logiciel d'impression », page 11
- « Installation du logiciel du système d'impression », page 16
- « Désinstallation du logiciel », page 22
- « Panneau de commande », page 23
- « Ports d'interface », page 27

Configuration de l'imprimante

L'imprimante HP LaserJet 2300 existe en six modèles décrits plus loin.

Remarque

Les illustrations présentes dans ce guide portent sur le modèle HP LaserJet 2300, sauf indication contraire. Pour identifier votre modèle, reportez-vous à l'étiquette située sur la face avant de l'imprimante.

HP LaserJet 2300L

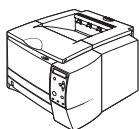

L'imprimante HP LaserJet 2300L imprime jusqu'à 20 pages par minute (ppm) sur du papier au format Letter ou jusqu'à 19 ppm sur du papier au format A4. Elle est équipée d'un bac intégré de 250 feuilles, de ports parallèle et USB et d'une mémoire vive (RAM) de 2 mégaoctets (Mo). Il est possible d'étendre les capacités de l'imprimante grâce à un logement EIO (enhanced input/output) et à deux logements de module de mémoire à deux rangées de connexions (DIMM) pour l'ajout d'une carte réseau de serveur d'impression, de polices et de mémoire.

HP LaserJet 2300

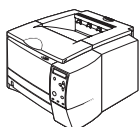

A la différence de l'imprimante HP LaserJet 2300L, l'imprimante HP LaserJet 2300 imprime jusqu'à 25 ppm sur du papier au format Letter et jusqu'à 24 ppm sur du papier au format A4.

HP LaserJet 2300d

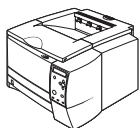

A la différence de l'imprimante HP LaserJet 2300, l'imprimante HP LaserJet 2300d est dotée d'une mémoire vive de 48 Mo et d'une unité d'impression recto verso (pour l'impression automatique sur les deux pages d'une même feuille).

HP LaserJet 2300n

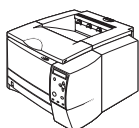

A la différence de l'imprimante HP LaserJet 2300, l'imprimante HP LaserJet 2300n a été conçue à l'intention des utilisateurs réseau. Elle est équipée d'une carte réseau de serveur d'impression EIO HP Jetdirect complète (pour une connexion à un réseau 10/100Base-TX) et d'une mémoire vive de 48 Mo.

HP LaserJet 2300dn

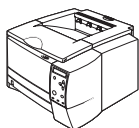

A la différence de l'imprimante HP LaserJet 2300n, l'imprimante HP LaserJet 2300dn est équipée d'une unité d'impression recto verso (pour l'impression automatique sur les deux pages d'une même feuille).

HP LaserJet 2300dtn

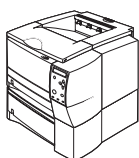

A la différence de l'imprimante HP LaserJet 2300dn, l'imprimante HP LaserJet 2300dtn est équipée d'un bac supplémentaire de 500 feuilles.

Caractéristiques de l'imprimante

Le tableau suivant décrit les caractéristiques des imprimantes HP LaserJet série 2300.

Vitesse d'impression	<ul style="list-style-type: none">• L'imprimante HP LaserJet 2300L imprime jusqu'à 20 ppm sur du papier au format Letter ou jusqu'à 19 ppm sur du papier au format A4.• Tous les autres modèles impriment sur du papier au format Letter jusqu'à 25 ppm ou au format A4 jusqu'à 24 ppm.
Impression recto verso intégrée	<ul style="list-style-type: none">• L'impression recto verso est une fonction standard des imprimantes HP LaserJet 2300d, HP LaserJet 2300dn et HP LaserJet 2300dtn.
Cartouche d'impression et états de l'imprimante	<ul style="list-style-type: none">• La cartouche d'impression intelligente HP qui imprime jusqu'à 6000 pages détecte et signale l'état de l'encre.• Sa fonction de mélange automatique économise l'encre.• La page sur l'état des consommables indique le niveau d'encre, le nombre de pages et les informations relatives aux formats de papier utilisés.• L'imprimante recherche la présence de cartouches d'impression HP authentiques.
Excellente qualité d'impression	<ul style="list-style-type: none">• FastRes 1200 produit une qualité d'impression à 1200 ppp pour une impression rapide, haute qualité, du texte et des graphiques commerciaux.• ProRes 1200 fournit une impression à 1200 ppp qui permet d'obtenir une qualité optimale pour les dessins au trait et les images.• Les paramètres réglables optimisent la qualité d'impression.• La cartouche d'impression intelligente HP fournit des résultats précis et nets.
Gestion des papiers flexibles	<ul style="list-style-type: none">• Utilisez le bac 1 (multifonction) pour le papier à en-tête, les enveloppes, les étiquettes, les transparents, les supports d'impression spéciaux, les cartes postales et le papier épais .• Utilisez la bac réglable de 250 feuilles (bac 2) pour les formats de papier standard.• Utilisez le bac de 500 feuilles (bac 3) pour les papiers aux formats Letter et A4.• L'imprimante est équipée de deux bacs de sortie : Préférez le bac de sortie supérieur ou arrière selon le type de support.• Un circuit papier direct est disponible depuis le bac 1 vers le bac de sortie arrière.• Une fonction d'impression recto verso intégrée est disponible pour les imprimantes HP LaserJet 2300d, HP LaserJet 2300dn et HP LaserJet 2300dtn.
Capacité d'extension	<ul style="list-style-type: none">• Un bac de 250 ou de 500 feuilles est disponible, réduisant ainsi la fréquence des ajouts de papier.• Un logement de carte EIO est disponible pour l'interface.• Trois logements de module de mémoire à deux rangées de connexions (DIMM) sont disponibles, dont deux pour l'ajout de mémoire et de polices.

Langages et polices de l'imprimante	<ul style="list-style-type: none"> ● La rapidité d'impression, des technologies de polices et graphiques de pointe et des fonctionnalités d'imagerie avancées sont les avantages qu'offre le langage d'imprimante PCL 6. Ce langage contient également 45 polices TrueType™ proportionnelles, ainsi qu'une police Line Printer à taille fixe. ● Les autres langages et polices disponibles sont le langage HP PCL5e et l'émulation PostScript® (PS) 3, contenant 35 polices de langage PS intégrées. ● L'imprimante détermine et sélectionne automatiquement le langage à utiliser pour la tâche d'impression.
Connexions d'interface et réseau	<ul style="list-style-type: none"> ● L'imprimante comporte un port parallèle ECP bidirectionnel de type B (conforme IEEE 1284) et un port USB (conforme aux périphériques certifiés basse et haute vitesse 1.1 et 2.0) ● L'imprimante inclut un logement EIO pour serveurs d'impression EIO HP Jetdirect pour une connexion facile et rapide.
Extension de la mémoire	<ul style="list-style-type: none"> ● Les imprimantes HP LaserJet série 2300 ont une mémoire de 32 ou de 48 Mo pouvant être étendue jusqu'à 288 ou 304 Mo, respectivement, grâce aux logements de mémoire (DIMM) disponibles. La plupart des documents peuvent être imprimés en utilisant la quantité standard de mémoire d'impression.
Economies d'énergie	<ul style="list-style-type: none"> ● L'imprimante économise l'énergie automatiquement en réduisant la consommation électrique lorsqu'elle n'imprime pas. ● En tant que partenaire du programme ENERGY STAR®, la société Hewlett-Packard déclare que ce produit est conforme aux normes ENERGY STAR® en matière de consommation d'énergie.
Economies de papier et d'encre	<ul style="list-style-type: none"> ● L'impression x pages par feuille et recto verso avec l'unité d'impression recto verso intégrée permet d'économiser du papier (seules les imprimantes HP LaserJet 2300d, HP LaserJet 2300dn et HP LaserJet 2300dtn sont équipées d'une unité recto verso intégrée). ● Le mode EconoMode permet d'économiser l'encre.

Logiciel d'impression

L'imprimante est fournie avec un logiciel très utile qui inclut des pilotes d'imprimante et des logiciels optionnels. Pour faciliter la configuration de l'imprimante et accéder à toutes ses fonctions, il est fortement conseillé d'installer le logiciel fourni.

Pour obtenir des logiciels et des langues supplémentaires (le logiciel HP n'est pas disponible dans toutes les langues), reportez-vous aux notes d'installation et au fichier LISEZMOI sur le CD-ROM de l'imprimante.

Cette section contient les rubriques suivantes :

- « [Systèmes d'exploitation et composants de l'imprimante](#) », page 12
- « [Pilotes d'imprimante](#) », page 14
- « [Logiciels pour ordinateurs Macintosh](#) », page 15

Systemes d'exploitation et composants de l'imprimante

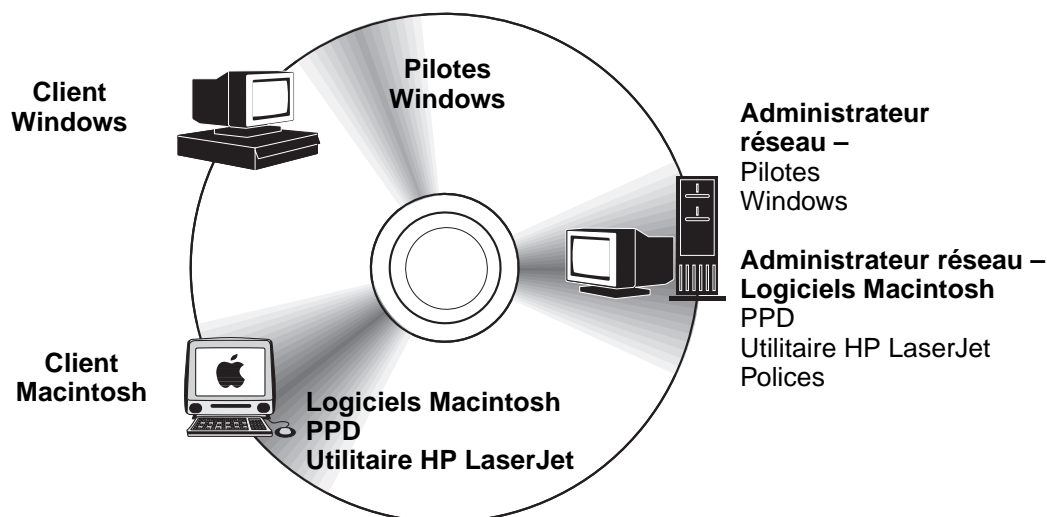

Le CD-ROM de l'imprimante contient les composants logiciels et les pilotes destinés aux utilisateurs finals et aux administrateurs réseau. Les pilotes d'impression fournis sur ce CD-ROM doivent être installés pour que vous puissiez tirer parti au maximum des fonctions de l'imprimante. Les autres logiciels sont recommandés, mais ne sont pas nécessaires à l'utilisation de l'imprimante. Pour plus d'informations, reportez-vous au logiciel d'installation et au fichier LISEZMOI sur le CD-ROM de l'imprimante.

Le CD-ROM contient des logiciels conçus pour les utilisateurs finals et les administrateurs réseau travaillant dans les environnements suivants :

- Microsoft® Windows® 95, Windows 98 et Windows Millennium Edition (Me)
- Microsoft Windows NT® 4.0
- Microsoft Windows 2000 et Windows XP
- Apple Mac OS, versions 8.6 à 9.xx, 10.1 ou supérieure

Les derniers pilotes d'impression pour tous les systèmes d'exploitation pris en charge sont disponibles à l'adresse suivante : <http://www.hp.com/support/lj2300>. Si vous ne disposez pas d'un accès à Internet, reportez-vous au dépliant d'assistance fourni avec l'imprimante pour savoir comment obtenir le logiciel le plus récent.

Le tableau suivant répertorie les logiciels disponibles pour votre imprimante.

Logiciel	Windows 9x/Me	Windows NT 4.0	Windows 2000/XP	Mac OS	UNIX/ Linux	OS/2
Windows Installer	x	x	x			
PCL 6	x	x	x			
PCL 5e	x	x	x			
Emulation PostScript	x	x	x			
HP Web Jetadmin*		x	x		x	
Macintosh Installer				x		
Fichiers Macintosh PostScript Printer Description (PPD)				x		
Pilotes IBM*						x
Scripts de modèle*					x	

*Disponibles uniquement sur le Web.

Pilotes d'imprimante

Les pilotes d'impression vous permettent d'accéder aux fonctions de l'imprimante et permettent à l'ordinateur de communiquer avec elle (via un langage d'imprimante). Pour obtenir des logiciels et des langages supplémentaires, reportez-vous au logiciel d'installation et au fichier LISEZMOI sur le CD-ROM de l'imprimante.

Les pilotes suivants sont fournis avec l'imprimante. Les pilotes les plus récents sont disponibles sur le site <http://www.hp.com/support/lj2300>. En fonction de la configuration des ordinateurs Windows, le programme d'installation du logiciel d'impression vérifie automatiquement si l'ordinateur dispose d'un accès à Internet afin d'obtenir les pilotes les plus récents.

Système d'exploitation	PCL 6	PCL 5e	PS	PPD ¹
Windows 95, 98, Me	x	x	x	x
Windows NT 4.0	x	x	x	x
Windows 2000, XP	x	x	x	x
Mac OS			x	x

1. Fichiers PostScript Printer Description (Description de l'imprimante PostScript).

Vous pouvez obtenir les scripts de modèle UNIX[®] et Linux en les téléchargeant depuis Internet ou en vous adressant à un fournisseur de services ou d'assistance agréé HP. (Reportez-vous au dépliant d'assistance fourni avec l'imprimante.)

Les pilotes OS/2 sont disponibles chez IBM et sont fournis avec OS/2.

Remarque

Si le pilote d'imprimante souhaité ne figure pas sur le CD-ROM ou n'apparaît pas dans cette liste, vérifiez dans le logiciel d'installation et le fichier LISEZMOI de l'imprimante s'il est pris en charge par l'imprimante. S'il n'est pas pris en charge, contactez le fabricant ou le distributeur du programme que vous utilisez et demandez un pilote d'imprimante.

Sélectionnez le pilote d'imprimante adapté à vos besoins

Choisissez un pilote en fonction de l'utilisation que vous ferez de l'imprimante. Certaines fonctions d'impression sont disponibles uniquement sur les pilotes PCL 6. Pour connaître les fonctions disponibles, reportez-vous à l'aide en ligne du pilote d'imprimante.

- Utilisez le pilote PCL 6 pour exploiter au mieux toutes les caractéristiques de l'imprimante. Le pilote PCL 6 permet d'obtenir des performances et une qualité d'impression optimales pour les impressions bureautiques courantes.
- Utilisez le pilote PCL 5e si la compatibilité avec des versions antérieures des pilotes d'imprimante PCL ou des imprimantes est nécessaire.
- Utilisez le pilote PS si vous imprimez surtout à partir de programmes PostScript, tels que Adobe[®] ou Corel, pour une compatibilité avec PostScript Niveau 3 ou pour la prise en charge DIMM des polices PS.

Remarque

L'imprimante bascule automatiquement entre les langages PS et PCL.

Aide du pilote d'imprimante

Chaque pilote d'imprimante est associé à des écrans d'aide que vous pouvez activer en cliquant sur le bouton **Aide**, en appuyant sur la touche **F1** du clavier ou en cliquant sur le point d'interrogation en haut à droite du pilote d'imprimante (selon le système d'exploitation Windows utilisé). Ces écrans d'aide fournissent des informations détaillées relatives au pilote. L'aide du pilote d'imprimante est différente de celle du programme.

Logiciels pour ordinateurs Macintosh

Le programme d'installation HP contient des fichiers PostScript Printer Description (Description de l'imprimante PostScript, PPD), des extensions PDE et l'utilitaire HP LaserJet utilisé par les ordinateurs Macintosh.

Le serveur Web intégré peut être utilisé par les ordinateurs Macintosh si l'imprimante est connectée à un réseau. Pour plus de détails, reportez-vous à la section « [Utilisation du serveur Web intégré](#) », page 64.

PPD

Les PPD, associés au pilote Apple LaserWriter® 8 pour OS 8 à 9.x.x et à PS Converter pour OS X 10.1 ou version supérieure, vous donnent accès aux caractéristiques de l'imprimante et permettent à l'ordinateur de communiquer avec cette dernière. Un programme d'installation pour les PPD, les PDE et les logiciels est fourni sur le CD-ROM. Utilisez le pilote PS approprié fourni avec le système d'exploitation.

PDE

Les extensions PDE (Printer Dialog Extensions), associées au pilote Apple LaserWriter pour OS X, permettent d'accéder aux caractéristiques de l'imprimante et permettent à l'ordinateur de communiquer avec cette dernière. Un programme d'installation pour les PPD, les PDE et les logiciels est fourni sur le CD-ROM. Utilisez le pilote Apple LaserWriter approprié fourni avec le système d'exploitation.

Utilitaire HP LaserJet

L'utilitaire HP LaserJet permet de contrôler les fonctions non disponibles dans le pilote. Les écrans illustrés facilitent la sélection des fonctions de l'imprimante à partir d'un Macintosh. L'utilitaire HP LaserJet permet d'effectuer les tâches suivantes :

- Personnalisation des messages du panneau de commande de l'imprimante
- Attribution d'un nom à l'imprimante, affectation de l'imprimante à une zone du réseau, téléchargement de fichiers et de polices, et modification de la plupart des paramètres de l'imprimante
- Définition d'un mot de passe pour l'imprimante
- A partir de l'ordinateur, verrouillage des fonctions du panneau de commande de l'imprimante pour éviter tout accès non autorisé (consulter l'aide du logiciel d'impression)
- Configuration de l'imprimante pour l'impression IP

Remarque

L'utilitaire HP LaserJet n'est actuellement pas pris en charge sous OS X, mais il l'est dans l'environnement standard.

Installation du logiciel du système d'impression

L'imprimante est fournie avec un CD-ROM contenant le logiciel du système d'impression et les pilotes d'imprimante. Le logiciel du système d'impression fourni sur ce CD-ROM doit être installé pour que vous puissiez tirer parti au maximum des fonctions de l'imprimante.

Si vous n'avez pas de lecteur de CD-ROM, vous pouvez télécharger le logiciel du système d'impression à partir d'Internet, sur le site <http://www.hp.com/lj2300>.

Remarque

Vous pouvez télécharger des exemples de scripts de modèles pour les réseaux UNIX® (HP-UX®, Sun Solaris) et Linux à partir du site <http://www.hp.com/support>.

Vous pouvez télécharger gratuitement le logiciel le plus récent sur le site <http://www.hp.com/2300>.

Après avoir suivi les instructions d'installation et chargé le logiciel, reportez-vous à la section « [Utilisation des fonctionnalités du pilote d'imprimante](#) », page 52 pour optimiser l'utilisation de votre imprimante.

Choisissez l'une des procédures d'installation suivantes :

- « [Installation du logiciel du système d'impression Windows pour les connexions directes](#) », page 16
- « [Installation du logiciel du système d'impression pour réseaux Windows](#) », page 17
- « [Installation du logiciel du système d'impression pour réseaux Macintosh](#) », page 18
- « [Installation du logiciel du système d'impression Macintosh pour les connexions directes](#) », page 19
- « [Installation du logiciel une fois le câble parallèle ou USB branché](#) », page 20

Installation du logiciel du système d'impression Windows pour les connexions directes

Cette section décrit la procédure d'installation du logiciel du système d'impression pour Microsoft Windows 95, Windows 98, Windows Me, Windows NT 4.0, Windows 2000 et Windows XP.

Lorsque vous installez le logiciel d'impression dans un environnement de connexion directe, effectuez toujours cette installation avant de brancher le câble parallèle ou USB. Si le câble parallèle ou USB était déjà branché avant l'installation du logiciel, reportez-vous à la section « [Installation du logiciel une fois le câble parallèle ou USB branché](#) », page 20.

La connexion directe peut se faire via un câble parallèle ou USB. Ne branchez *pas* les câbles parallèle et USB en même temps. Utilisez un câble conforme IEEE-1284 ou un câble USB standard de 2 mètres.

Windows 95 et NT 4.0 ne prennent pas en charge les connexions par câble USB.

Pour installer le logiciel du système d'impression

- 1 Fermez toutes les applications ouvertes ou en cours d'exécution.
- 2 Insérez le CD-ROM de l'imprimante dans le lecteur de CD-ROM.

Si l'écran d'accueil ne s'ouvre pas, procédez comme suit :

- a Dans le menu **Démarrer**, cliquez sur **Exécuter**.
- b Tapez ce qui suit (x étant la lettre correspondant au lecteur de CD-ROM) : `x:\setup`
- c Cliquez sur **OK**.

- 3 Un message s'affiche. Cliquez sur l'option d'installation d'une imprimante et suivez les instructions qui s'affichent à l'écran.
- 4 Cliquez sur **Terminer** une fois l'installation terminée.
- 5 Redémarrez l'ordinateur.
- 6 Pour vérifier que le logiciel est correctement installé, imprimez une page à partir d'une application.

Si l'installation a échoué, réinstallez le logiciel. Si cette tentative échoue, reportez-vous au logiciel d'installation et au fichier LISEZMOI sur le CD-ROM ou au dépliant d'assistance fourni avec l'imprimante, ou visitez le site Web <http://www.hp.com/support/lj2300> pour obtenir de l'aide ou pour plus d'informations.

Installation du logiciel du système d'impression pour réseaux Windows

Le logiciel fourni sur le CD-ROM de l'imprimante prend en charge l'installation sur un réseau Microsoft (sauf Windows 3.1x). Pour une installation réseau sur d'autres systèmes d'exploitation, visitez le site Web <http://www.hp.com/support/lj2300>.

Le serveur d'impression HP Jetdirect fourni avec l'imprimante HP LaserJet 2300n, HP LaserJet 2300dn ou HP LaserJet 2300dtn est muni d'un port réseau 10/100Base-TX. Si vous avez besoin d'un serveur d'impression HP JetDirect avec un port réseau différent, reportez-vous à la section « [Commande de pièces, d'accessoires et de consommables](#) », page 124 ou contactez votre revendeur HP (reportez-vous à la section « [Contacter HP](#) », page 133).

Le programme d'installation ne prend pas en charge l'installation d'une imprimante ou la création d'un objet d'imprimante sur les serveurs Novell. Il ne prend en charge que les installations réseau en mode direct entre les ordinateurs Windows et une imprimante. Pour installer l'imprimante et créer des objets sur un serveur Novell, utilisez un utilitaire HP (HP Web Jetadmin ou HP Install Network Printer Wizard) ou un utilitaire Novell (NWadmin).

Pour installer le logiciel du système d'impression

- 1 Si vous installez le logiciel sous Windows NT 4.0, Windows 2000 ou Windows XP, vérifiez que vous disposez des droits d'administrateur.
- 2 Vérifiez que le serveur d'impression HP Jetdirect est correctement configuré pour le réseau en imprimant une page de configuration (reportez-vous à la section « [Page de configuration](#) », page 76). Sur la seconde page, repérez l'adresse IP de l'imprimante. Cette adresse vous servira lors de l'installation réseau.
- 3 Fermez toutes les applications ouvertes ou en cours d'exécution.
- 4 Insérez le CD-ROM de l'imprimante dans le lecteur de CD-ROM.
Si l'écran d'accueil ne s'ouvre pas, procédez comme suit :
 - a Dans le menu **Démarrer**, cliquez sur **Exécuter**.
 - b Tapez ce qui suit (x étant la lettre correspondant au lecteur de CD-ROM) : `x:\setup`
 - c Cliquez sur **OK**.
- 5 Un message s'affiche. Cliquez sur l'option d'installation d'une imprimante et suivez les instructions qui s'affichent à l'écran.
- 6 Cliquez sur **Terminer** une fois l'installation terminée.
- 7 Redémarrez l'ordinateur.
- 8 Pour vérifier que le logiciel est correctement installé, imprimez une page à partir d'une application.

Si l'installation a échoué, réinstallez le logiciel. Si cette tentative échoue, reportez-vous au logiciel d'installation et au fichier LISEZMOI sur le CD-ROM ou au dépliant d'assistance fourni avec l'imprimante, ou visitez le site Web <http://www.hp.com/support/lj2300> pour obtenir de l'aide ou pour plus d'informations.

Pour configurer un ordinateur Windows pour l'utilisation de l'imprimante réseau dans l'environnement de partage Windows

Si l'imprimante est connectée directement à un ordinateur avec un câble parallèle, d'autres utilisateurs du réseau peuvent l'utiliser.

Reportez-vous à la documentation Windows pour activer cette fonction. Une fois que l'imprimante est partagée, vous devez installer le logiciel de l'imprimante sur tous les ordinateurs qui la partagent.

Installation du logiciel du système d'impression pour réseaux Macintosh

Cette section décrit l'installation du logiciel du système d'impression Macintosh. Ce logiciel prend en charge Mac OS version 8.6 et ultérieures.

Il comprend les éléments suivants :

- **Fichiers PostScript® Printer Description (PPD)**
Combinés avec le pilote d'imprimante Apple LaserWriter 8, les fichiers PostScript (PS) Printer Description (PPD) permettent d'accéder aux fonctionnalités de l'imprimante et gèrent les communications entre l'ordinateur et l'imprimante. Un programme d'installation des fichiers PPD et d'autres logiciels est fourni sur le CD-ROM livré avec l'imprimante. Utilisez également le pilote d'imprimante Apple LaserWriter 8 livré avec l'ordinateur.
- **Utilitaire HP LaserJet**
L'utilitaire HP LaserJet permet d'accéder aux fonctions non disponibles dans le pilote. Utilisez les écrans présentés pour sélectionner les fonctionnalités de l'imprimante et effectuer certaines tâches :
 - Attribution d'un nom à l'imprimante, affectation de l'imprimante à une zone du réseau, téléchargement de fichiers et de polices, et modification de la plupart des paramètres de l'imprimante.
 - Définition d'un mot de passe pour l'imprimante.
 - Vérification des niveaux des consommables de l'imprimante.
 - Configuration de l'imprimante pour les tâches d'impression Internet Protocol (IP) ou AppleTalk.

Pour installer les pilotes d'imprimante dans Mac OS version 9.2 ou antérieur

- 1 Connectez le câble réseau entre le serveur d'impression HP Jetdirect et un port réseau.
- 2 Insérez le CD-ROM dans le lecteur de CD-ROM. Le menu du CD-ROM s'exécute automatiquement. Si le menu du CD-ROM ne s'exécute pas automatiquement, double-cliquez sur l'icône du CD-ROM sur le bureau, puis sur l'icône du programme d'installation. Cette icône est située dans le dossier Installer/<langue> du CD-ROM de démarrage (<langue> étant votre préférence de langue). Par exemple, le dossier Installer/English contient l'icône du programme d'installation du logiciel d'imprimante en anglais.
- 3 Suivez les instructions qui s'affichent.

- 4 Ouvrez le Sélecteur dans le menu Pomme.
- 5 Sélectionnez **LaserWriter 8** sur la gauche de la zone de dialogue **Sélecteur**.
- 6 Sélectionnez votre imprimante dans la liste qui apparaît sur le côté droit de la zone de dialogue **Sélecteur**, puis cliquez sur **Créer**.

Pour installer les pilotes d'imprimante dans Mac OS X

- 1 Connectez le câble réseau entre le serveur d'impression HP Jetdirect et un port réseau.
- 2 Insérez le CD-ROM dans le lecteur de CD-ROM. Le menu du CD-ROM s'exécute automatiquement. Si le menu du CD-ROM ne s'exécute pas automatiquement, double-cliquez sur l'icône du CD-ROM sur le bureau, puis sur l'icône du programme d'installation. Cette icône est située dans le dossier Installer/<langue> du CD-ROM de démarrage (<langue> étant votre préférence de langue). Par exemple, le dossier Installer/English contient l'icône du programme d'installation du logiciel d'imprimante en anglais.
- 3 Double-cliquez sur le dossier HP LaserJet Installers.
- 4 Double-cliquez sur le dossier Mac OS X.
- 5 Double-cliquez sur l'icône du programme d'installation correspondant à la langue de votre choix.
- 6 Sur l'ordinateur, double-cliquez sur **Applications**, sur **Utilitaires**, puis sur **Centre d'impression**.
- 7 Cliquez sur **Ajouter une imprimante**.
- 8 Sélectionnez le type de connexion.
- 9 Sélectionnez le nom de l'imprimante.
- 10 Cliquez sur **Ajouter une imprimante**.
- 11 Fermez le centre d'impression en cliquant sur le bouton de fermeture dans le coin supérieur gauche.

Remarque

Certains réseaux ne permettent pas la configuration automatique de l'imprimante. Dans ce cas, vous devez sélectionner le fichier PPD approprié en installant l'imprimante.

Les ordinateurs Macintosh ne peuvent pas être connectés directement à l'imprimante.

Installation du logiciel du système d'impression Macintosh pour les connexions directes

Cette section décrit la procédure d'installation du logiciel du système d'impression pour Mac OS 8.6 à 9.2.x et Mac OS X.

Le pilote Apple LaserWriter doit être installé pour pouvoir utiliser les fichiers PostScript Printer Description (Description de l'imprimante PostScript, PPD). Utilisez le pilote Apple LaserWriter 8 fourni avec votre Macintosh.

Pour installer le logiciel du système d'impression

- 1 Branchez un câble USB entre le port USB de l'imprimante et celui de l'ordinateur. Utilisez un câble USB standard de 2 mètres. (Pour voir une présentation, reportez-vous à la section « Ports d'interface », page 27.)
- 2 Fermez toutes les applications ouvertes ou en cours d'exécution.

- 3 Insérez le CD-ROM de l'imprimante dans le lecteur de CD-ROM et exécutez le programme d'installation.

Le menu du CD-ROM s'exécute automatiquement. Si le menu du CD-ROM ne s'exécute pas automatiquement, double-cliquez sur l'icône du CD-ROM sur le bureau, puis sur l'icône du programme d'installation. Cette icône est située dans le dossier Installer/<langue> du CD-ROM de démarrage (<langue> étant votre préférence de langue).

- 4 Suivez les instructions apparaissant à l'écran.
- 5 Redémarrez l'ordinateur.
- 6 **Pour Mac OS X** : A partir de HD/Applications/Utilities/Print Center, lancez le Centre d'impression. Si l'imprimante n'est pas configurée automatiquement, procédez comme suit :

- a Cliquez sur **Ajouter une imprimante**.
- b Dans la liste des imprimantes, sélectionnez le type de connexion USB.
- c Sélectionnez l'imprimante et cliquez sur **Ajouter** dans le coin inférieur gauche.

Pour Mac OS 8.6 à 9.2.x :

- a A partir de HD/Applications/Utilities, ouvrez l'utilitaire Apple Services d'impression.
 - b Double-cliquez sur **Imprimante (USB)**.
 - c En regard de **Sélection d'imprimante USB**, cliquez sur **Modifier**.
 - d Sélectionnez l'imprimante, cliquez sur **Configuration automatique (Auto Setup)**, puis cliquez sur **Créer**.
 - e Dans le menu **Impression**, cliquez sur **Définir imprimante par défaut**.
- 7 Pour vérifier que le logiciel est correctement installé, imprimez une page à partir d'une application.

Si l'installation a échoué, réinstallez le logiciel. Si cette tentative échoue, reportez-vous au logiciel d'installation et au fichier LISEZMOI sur le CD-ROM ou au dépliant d'assistance fourni avec l'imprimante, ou visitez le site Web <http://www.hp.com/support/lj2300> pour obtenir de l'aide ou pour plus d'informations.

Installation du logiciel une fois le câble parallèle ou USB branché

Si un câble parallèle ou USB est déjà branché sur l'ordinateur Windows, la boîte de dialogue **Nouveau matériel détecté** apparaît dès que l'ordinateur est mis sous tension.

Pour installer le logiciel pour Windows 95, Windows 98 ou Windows Me

- 1 Dans la boîte de dialogue **Nouveau matériel détecté**, cliquez sur **Rechercher dans lecteur de CD-ROM (Search CD-ROM drive)**.
- 2 Cliquez sur **Suivant**.
- 3 Suivez les instructions apparaissant à l'écran.
- 4 Pour vérifier que le logiciel est correctement installé, imprimez une page à partir d'une application.

Si l'installation a échoué, réinstallez le logiciel. Si cette tentative échoue, reportez-vous au logiciel d'installation et au fichier LISEZMOI sur le CD-ROM ou au dépliant d'assistance fourni avec l'imprimante, ou visitez le site Web <http://www.hp.com/support/lj2300> pour obtenir de l'aide ou pour plus d'informations.

Pour installer le logiciel sous Windows 2000 ou Windows XP

- 1 Dans la boîte de dialogue **Nouveau matériel détecté**, cliquez sur **Rechercher**.
- 2 Dans la fenêtre **Trouver les fichiers pilotes**, cochez la case **Emplacement spécifique**, décochez toutes les autres cases, puis cliquez sur **Suivant**.
- 3 Tapez ce qui suit (x étant la lettre correspondant au lecteur de CD-ROM) :
x:\2000XP
- 4 Cliquez sur **Suivant**.
- 5 Suivez les instructions apparaissant à l'écran.
- 6 Cliquez sur **Terminer** une fois l'installation terminée.
- 7 Sélectionnez une langue et suivez les instructions apparaissant à l'écran.
- 8 Pour vérifier que le logiciel est correctement installé, imprimez une page à partir d'une application.

Si l'installation a échoué, réinstallez le logiciel. Si cette tentative échoue, reportez-vous au logiciel d'installation et au fichier LISEZMOI sur le CD-ROM ou au dépliant d'assistance fourni avec l'imprimante, ou visitez le site Web <http://www.hp.com/support/lj2300> pour obtenir de l'aide ou pour plus d'informations.

Désinstallation du logiciel

Cette section décrit la procédure de désinstallation du logiciel du système d'impression.

Pour désinstaller le logiciel d'un système d'exploitation Windows

Le programme de désinstallation du groupe de programmes HP LaserJet 2300/Tools permet de sélectionner et de supprimer un ou plusieurs composants du système d'impression HP de Windows.

- 1 Cliquez sur **Démarrer**, puis sur **Programmes**.
- 2 Sélectionnez **HP LaserJet 2300**, puis cliquez sur **Outils**.
- 3 Cliquez sur **Désinstalleur**.
- 4 Cliquez sur **Suivant**.
- 5 Sélectionnez les composants du système d'impression HP à désinstaller.
- 6 Cliquez sur **OK**.
- 7 Pour terminer la désinstallation, suivez les instructions apparaissant à l'écran.

Pour supprimer le logiciel d'un système d'exploitation Macintosh

Faites glisser le dossier HP LaserJet et les fichiers PDD pour les placer dans la corbeille.

Panneau de commande

Cette section fournit des informations sur le panneau de commande, ainsi que sur ses fonctions :

- « Disposition du panneau de commande », page 23
- « Utilisation de l'aide de l'imprimante », page 26
- « Impression des menus du panneau de commande », page 26
- « Modification des paramètres du panneau de commande », page 26

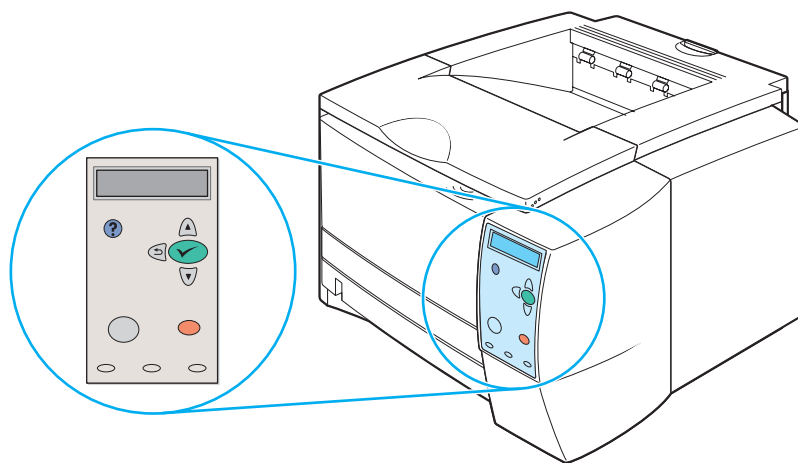

Disposition du panneau de commande

Le panneau de commande comprend les commandes suivantes :

- Affichage graphique pouvant contenir jusqu'à deux lignes de messages
- Quatre boutons de navigation : ↵ (bouton **PRÉCÉDENT**), ▲ (bouton **HAUT (UP)**), ▼ (bouton **BAS (DOWN)**) et ✓ (bouton **SÉLECTIONNER**)
- ? (Bouton **AIDE**)
- Bouton **SUSPENDRE/REPRENDRE L'IMPRESSION**
- Bouton **ANNULER L'IMPRESSION**
- Trois voyants DEL : voyant **PRÊT**, voyant **DONNÉES** et voyant **ATTENTION**

Pour comprendre et résoudre les messages d'erreur du panneau de commande, reportez-vous à la section « **Interprétation des messages du panneau de commande** », page 93.

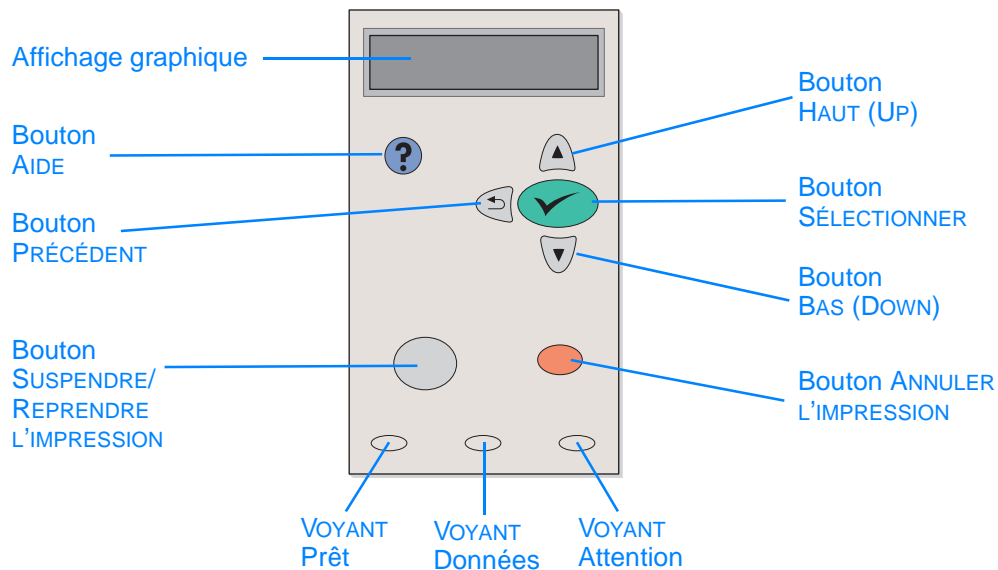

Boutons du panneau de commande

Bouton	Fonction
? (AIDE)	<ul style="list-style-type: none"> Fournit des informations sur le message apparaissant sur l'affichage graphique.
↶ (PRÉCÉDENT)	<ul style="list-style-type: none"> Remonte d'un niveau dans l'arborescence des menus ou revient à l'entrée numérique précédente. Ferme les menus si vous appuyez dessus pendant plus d'une seconde.
SUSPENDRE/ REPRENDRE L'IMPRESSION	<ul style="list-style-type: none"> SUSPENDRE : L'imprimante suspend l'impression de la tâche en cours et expulse toutes les pages actives du circuit papier. REPRENDRE : Remet l'imprimante en mode prêt ou occupé à partir des menus ou de l'Aide en ligne.
▲ (HAUT (UP))	<ul style="list-style-type: none"> Affiche l'élément précédent de la liste ou augmente la valeur des éléments numériques.
✓ (SÉLECTIONNER)	<ul style="list-style-type: none"> Ouvre les menus et permet de se déplacer entre les différents niveaux des menus. Résout le problème lorsque l'erreur affichée peut être corrigée. Enregistre la valeur sélectionnée pour un élément. Exécute l'action associée à l'élément mis en surbrillance sur l'affichage graphique.
▼ (BAS (DOWN))	<ul style="list-style-type: none"> Affiche l'élément suivant de la liste ou réduit la valeur des éléments numériques.
ANNULER L'IMPRESSION	<ul style="list-style-type: none"> Annule la tâche en cours d'impression et expulse toutes les pages actives du circuit papier. Le délai d'annulation dépend de la taille de la tâche d'impression. (Appuyez une seule fois sur ce bouton.) <p>Remarque : Les voyants du panneau de commande clignotent pendant l'annulation de la tâche d'impression au niveau de l'imprimante et de l'ordinateur, puis ils reviennent à leur état initial (voyant PRÊT allumé).</p>

Voyants du panneau de commande

Voyant	Etat	Signification
PRÊT	Allumé	L'imprimante est en ligne et prête à accepter les données à imprimer.
	Eteint	L'imprimante ne peut pas accepter les données à imprimer parce qu'elle est hors ligne (en pause) ou a détecté une erreur.
	Clignotant	L'imprimante se met hors ligne. L'imprimante suspend le traitement de la tâche d'impression en cours et expulse les pages actives du circuit papier.
DONNÉES	Allumé	L'imprimante a des données à imprimer, mais attend de les avoir toutes reçues.
	Eteint	L'imprimante n'a pas de données à imprimer.
	Clignotant	L'imprimante traite ou imprime les données.
ATTENTION	Allumé	L'imprimante a détecté un problème. Notez le message qui apparaît sur l'affichage du panneau de commande, puis mettez l'imprimante successivement hors tension et sous tension. Pour obtenir de l'aide sur la résolution de problèmes, reportez-vous à la section « Interprétation des messages du panneau de commande », page 93.
	Eteint	L'imprimante fonctionne sans problème.
	Clignotant	Une intervention est requise. Reportez-vous à ce qui est affiché sur le panneau de commande.

Utilisation de l'aide de l'imprimante

Cette imprimante dispose d'une aide en ligne qui s'affiche sur le panneau de commande et permet de résoudre la plupart des problèmes d'impression.

Pour afficher l'aide relative à un message (si elle existe), appuyez sur ? (bouton **AIDE**). Si la rubrique d'aide comporte plus de deux lignes, utilisez ▲ (bouton **HAUT (UP)**) et ▼ (bouton **BAS (DOWN)**) pour lire toute la rubrique.

Pour fermer l'aide, appuyez de nouveau sur ? (bouton **AIDE**).

Impression des menus du panneau de commande

Pour afficher les paramètres actuels des menus et options disponibles sur le panneau de commande, imprimez la structure des menus. Il est conseillé de garder la structure des menus près de l'imprimante pour référence.

Pour imprimer la structure des menus du panneau de commande

- 1 Appuyez sur ✓ (bouton **SÉLECTIONNER**) pour accéder aux menus.
- 2 Appuyez sur ▲ (bouton **HAUT (UP)**) ou sur ▼ (bouton **BAS (DOWN)**) pour accéder à **INFORMATIONS**, puis appuyez sur ✓ (bouton **SÉLECTIONNER**).
- 3 Appuyez sur ▲ (bouton **HAUT (UP)**) ou sur ▼ (bouton **BAS (DOWN)**) pour accéder à **IMPRIMER PLAN DES MENUS**, puis appuyez sur ✓ (bouton **SÉLECTIONNER**).

Modification des paramètres du panneau de commande

Pour obtenir la liste complète des options de menu et de leurs valeurs, reportez-vous à la section « **Menus du panneau de commande** », page 153. Certaines options de menu apparaissent uniquement si le bac ou l'accessoire correspondant est installé. Par exemple, le menu **EIO** apparaît uniquement si la carte **EIO** est installée.

Pour modifier un paramètre du panneau de commande

- 1 Appuyez sur ✓ (bouton **SÉLECTIONNER**) pour accéder aux menus.
- 2 Appuyez sur ▲ (bouton **HAUT (UP)**) ou sur ▼ (bouton **BAS (DOWN)**) pour accéder au menu de votre choix, puis appuyez sur ✓ (bouton **SÉLECTIONNER**).
- 3 Certains menus peuvent contenir plusieurs sous-menus. Appuyez sur ▲ (bouton **HAUT (UP)**) ou sur ▼ (bouton **BAS (DOWN)**) pour accéder à l'option du sous-menu de votre choix, puis appuyez sur ✓ (bouton **SÉLECTIONNER**).
- 4 Appuyez sur ▲ (bouton **HAUT (UP)**) ou sur ▼ (bouton **BAS (DOWN)**) pour accéder au paramètre, puis appuyez sur ✓ (bouton **SÉLECTIONNER**). Vous pouvez faire défiler rapidement certains paramètres en maintenant enfoncé ▲ (bouton **HAUT (UP)**) ou ▼ (bouton **BAS (DOWN)**). Un astérisque (*) apparaît à côté de la sélection affichée, indiquant que ce paramètre est désormais sélectionné par défaut.
- 5 Appuyez sur **SUSPENDRE/REPRENDRE L'IMPRESSION** pour fermer le menu.

Remarque

Les paramètres du pilote d'imprimante prévalent sur ceux du panneau de commande. Les paramètres du logiciel prévalent sur ceux du pilote d'imprimante et du panneau de commande.

Si vous ne pouvez pas accéder à une option ou à un menu, soit il ne s'agit pas d'une option propre à l'imprimante, soit vous n'avez pas activé l'option de niveau supérieur correspondante. Si une fonction s'est verrouillée (le message **Accès refusé menus verr.** s'affiche sur le panneau de commande de l'imprimante), contactez votre administrateur réseau.

Ports d'interface

L'imprimante HP LaserJet 2300 possède deux ports d'interface :

- Port parallèle IEEE-1284B
- Port USB (compatible avec les périphériques certifiés grande et petite vitesse 1.1 et 2.0)

Les imprimantes HP LaserJet 2300n, HP LaserJet 2300dn et HP LaserJet 2300dtn sont également équipées d'une carte serveur d'impression EIO HP Jetdirect contenant un port 10/100Base-TX. Vous pouvez faire l'acquisition d'une carte serveur d'impression EIO HP Jetdirect pour les autres imprimantes HP LaserJet série 2300. Reportez-vous à la section « [Commande de pièces, d'accessoires et de consommables](#) », page 124 ou contactez votre revendeur HP (voir « [Contacter HP](#) », page 133).

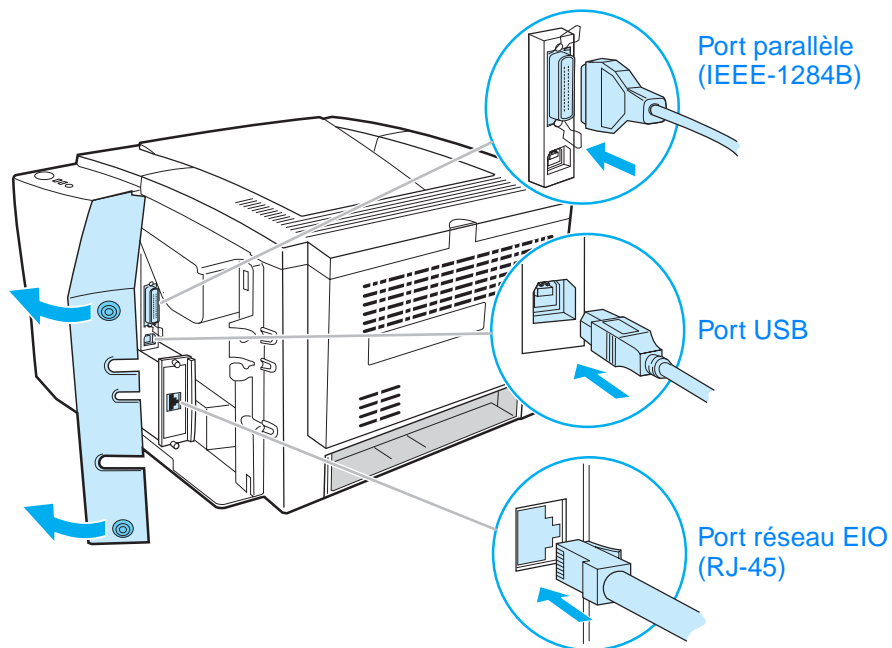

2

Tâches d'impression

Cette section contient les rubriques suivantes :

- « Choix du papier et d'autres supports », page 30
- « Options d'entrée des supports », page 31
- « Chargement des bacs », page 33
- « Options de sortie des supports », page 37
- « Impression sur des supports spéciaux », page 38
- « Impression recto verso », page 45
- « Annulation d'une tâche d'impression », page 48
- « Utilisation du pilote d'imprimante », page 49
- « Utilisation des fonctionnalités du pilote d'imprimante », page 52
- « Utilisation des fonctions de stockage des tâches », page 60

Choix du papier et d'autres supports

Les imprimantes HP LaserJet donnent une excellente qualité d'impression. Vous pouvez imprimer sur différents supports tels que du papier (contenant jusqu'à 100 % de fibres recyclées), des enveloppes, des étiquettes, des transparents et des supports de taille spéciale.

Les propriétés telles que le grammage, le grain et la teneur en eau sont d'importants facteurs dans les performances de l'imprimante et la qualité de l'impression. Pour obtenir une qualité d'impression optimale, utilisez uniquement un papier de haute qualité pour photocopieur. Pour obtenir plus de détails, reportez -vous à la section « [Spécifications des supports](#) », page 144.

Remarque

Effectuez toujours un essai sur un échantillon de papier avant d'en acheter une grande quantité. Votre fournisseur doit tenir compte des spécifications définies dans le document *hp LaserJet Printer Family Print Media Guide*. Pour obtenir des informations sur les commandes, reportez-vous à la section « [Commande de pièces, d'accessoires et de consommables](#) », page 124 ou consultez le site <http://www.hp.com/support/ljpaperguide>.

Options d'entrée des supports

L'imprimante est équipée de trois bacs à papier. Elle sélectionne automatiquement le support demandé dans le bac approprié si ce support est installé dans l'un des bacs. Si le support n'est pas disponible, un message sur le panneau de commande vous invite à sélectionner le support ou le bac de votre choix.

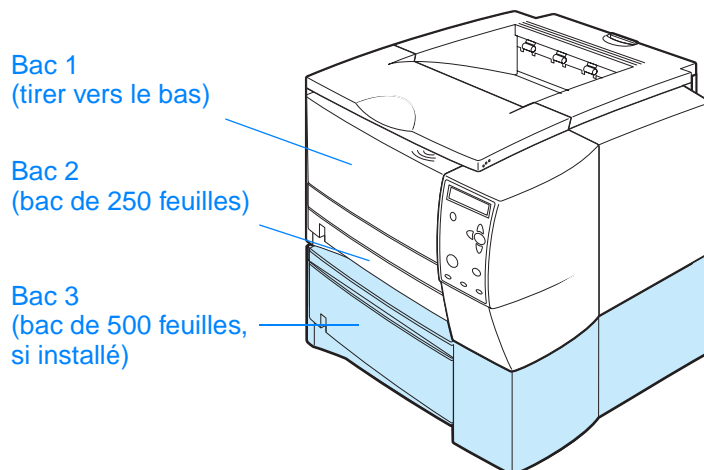

Formats de support du bac 1

Le bac 1, qui est multifonction, se règle sur les formats allant de 7,6 x 12,7 cm au format Legal (21,6 x 35,6 cm). Le bac 1 doit être utilisé pour l'impression des types de supports suivants :

- Enveloppes (reportez-vous à la section « [Impression sur des enveloppes](#) », page 39)
- Etiquettes (reportez-vous à la section « [Impression sur des étiquettes](#) », page 41)
- Transparents (reportez-vous à la section « [Impression sur des transparents](#) », page 42)
- Supports de format spécial ou papier cartonné (reportez-vous à la section « [Impression sur des supports de format spécial ou sur du papier cartonné](#) », page 43)
- Cartes postales (reportez-vous à la section « [Impression sur des supports de format spécial ou sur du papier cartonné](#) », page 43)

Formats de papier du bac 2 (250 feuilles)

Le bac 2 (250 feuilles) peut être acheté comme accessoire si l'imprimante n'est pas équipée d'un bac 3. Il est conçu pour les formats de papier suivants :

- A4
- A5
- B5 (ISO)
- B5 (JIS)
- Letter
- Legal
- Executive
- 21,59x33,02 cm (FoolsCap, Folio, JIS Exec)

Si vous voulez changer de format papier, reportez-vous à la section « [Chargement du bac 2 \(250 feuilles\) ou du bac 250 feuilles optionnel à la position du bac 3](#) », page 34. Pour des informations relatives à des dimensions spécifiques, reportez-vous à la section « [Formats de papiers pris en charge](#) », page 144.

ATTENTION

Dans le bac de 250 feuilles, ne chargez rien d'autre que du papier. Les autres types de supports d'impression tels que les étiquettes ou les transparents peuvent provoquer des bourrages si vous essayez de les imprimer à partir des bacs de 250 ou 500 feuilles.

Formats de papier du bac 3 (500 feuilles)

Le bac 2 (500 feuilles) peut être acheté comme accessoire si l'imprimante n'est pas équipée d'un bac 3. Il est conçu pour les formats de papier suivants :

- A4
- Letter

Si vous voulez changer de format papier, reportez-vous à la section « [Chargement du bac 3 \(500 feuilles\)](#) », page 36. Pour des informations relatives à des dimensions spécifiques, reportez-vous à la section « [Formats de papiers pris en charge](#) », page 144.

ATTENTION

Dans le bac de 500 feuilles, ne chargez rien d'autre que du papier. Les autres types de supports d'impression tels que les étiquettes ou les transparents peuvent provoquer des bourrages si vous essayez de les imprimer à partir des bacs de 250 ou 500 feuilles.

Chargement des bacs

Chargement du bac 1 (bac multifonction)

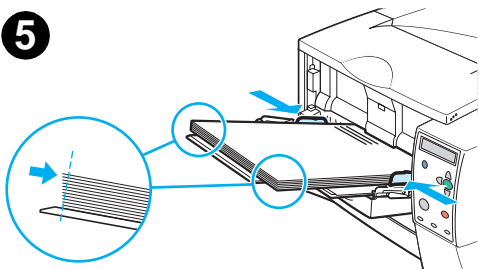
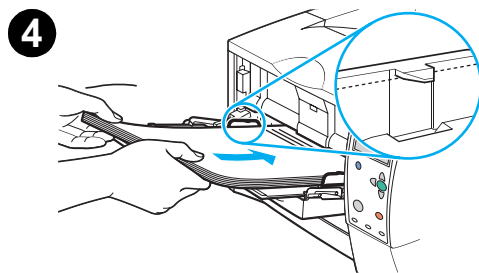
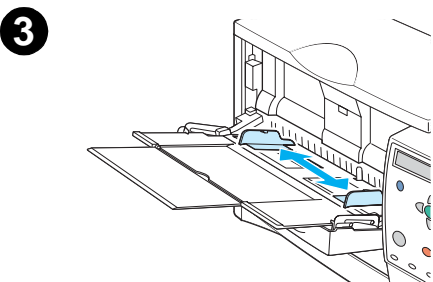
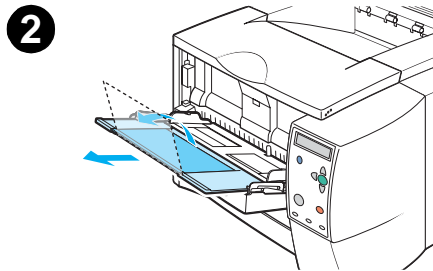
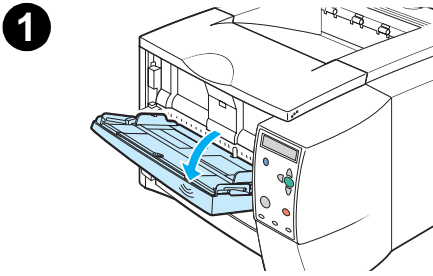

Le bac 1 peut contenir jusqu'à 100 feuilles de papier ou 10 enveloppes. Si vous voulez imprimer sur des supports spéciaux, reportez-vous aux sections suivantes :

- Matériel pré-imprimé – « [Impression sur du papier à en-tête, perforé ou pré-imprimé \(recto\)](#) », page 44
- Enveloppes – « [Impression sur des enveloppes](#) », page 39
- Etiquettes – « [Impression sur des étiquettes](#) », page 41

Pour charger le bac 1

- 1 Ouvrez le bac 1 en tirant la porte avant vers le bas.
- 2 Faites coulisser l'extension en plastique vers l'extérieur. Si le support chargé mesure plus de 22,9 cm, ouvrez également l'extension supplémentaire.
- 3 Faites glisser les guides de largeur du papier pour obtenir une largeur légèrement supérieure à celle du support d'impression.
- 4 Placez le support dans le bac (côté court vers l'intérieur, face à imprimer vers le haut). Le support doit être centré entre les guides de largeur du papier et sous les taquets sur les guides.
- 5 Faites glisser les guides des deux côtés jusqu'à ce qu'ils touchent légèrement la pile de papier sans la plier. Assurez-vous que le papier est bien placé sous les taquets des guides.

Remarque

N'ajoutez pas de papier dans le bac 1 pendant l'impression. Cela pourrait provoquer un bouchage papier. Ne fermez pas la porte avant pendant l'impression.

Chargement du bac 2 (250 feuilles) ou du bac 250 feuilles optionnel à la position du bac 3

Le bac 2 ne prend en charge que le papier (A4, A5, B5 ISO, B5 JIS, Lettre, Legal, Executive et 21,59 x 33,02 cm).

Pour charger le bac 2

- 1 Tirez le bac à charger hors de l'imprimante et videz-le.
- 2 Ouvrez les guides pour les ajuster à la taille du papier.
- 3 Appuyez sur le taquet bleu du guide arrière de longueur du papier pour l'ajuster de sorte que l'indicateur corresponde à la taille du papier chargé.

Suite page ci-après.

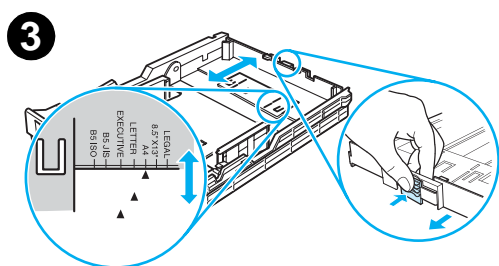
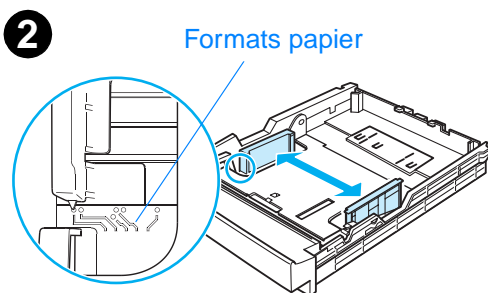
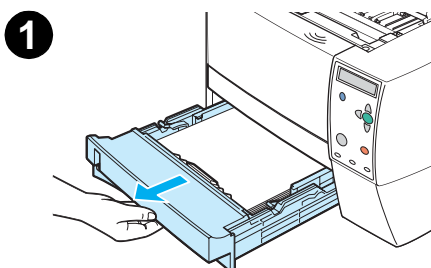

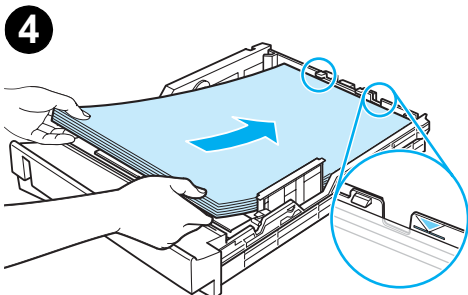

- 4 Placez le papier bien à plat dans le bac (vérifiez les quatre coins). Maintenez le papier sous les taquets de hauteur du guide de longueur du papier à l'arrière du bac.
- 5 Appuyez sur le papier pour verrouiller la plaque métallique de levage du papier.
- 6 Remplacez le bac dans l'imprimante.

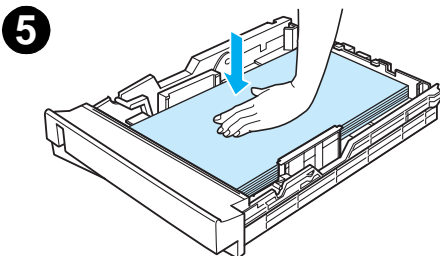

Remarque

Lorsque vous retirez le bac de 250-feuilles de l'imprimante, appuyez toujours sur le papier pour verrouiller la plaque métallique de levage du papier avant de replacer le bac. Celle-ci se libère et fait remonter le papier lorsque vous remplacez le bac dans l'imprimante.

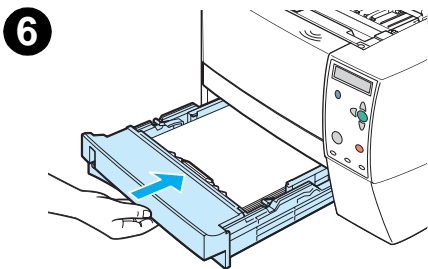

Chargement du bac 3 (500 feuilles)

Le bac 3 ne prend en charge que le papier (A4 et Lettre).

Pour charger le bac 3

- 1 Tirez le bac à charger hors de l'imprimante et videz-le.
- 2 Pour le régler sur le format Lettre, tirez sur le taquet arrière d'arrêt du papier.
Pour le régler sur le format A4, poussez le taquet arrière d'arrêt du papier vers le bas.
- 3 Pour le papier au format Lettre, faites glisser les guides de largeur vers l'extérieur le plus loin possible.
Pour le papier au format A4, faites glisser les guides vers l'intérieur le plus loin possible.
- 4 Placez le papier bien à plat dans le bac (vérifiez les quatre coins). Maintenez le papier au-dessous des crochets qui se trouvent sur les côtés et à l'arrière du bac.
- 5 Remplacez le bac dans l'imprimante.

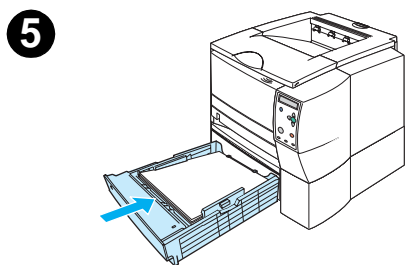
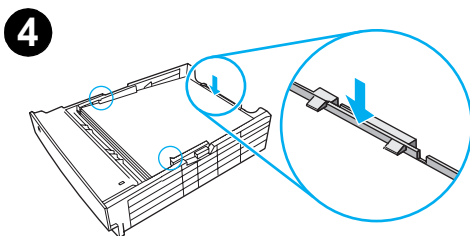
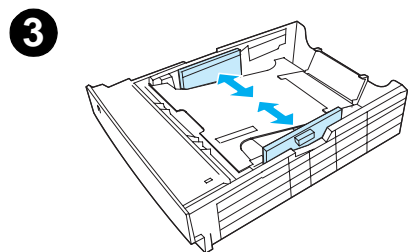
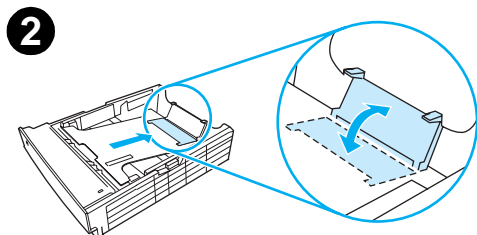
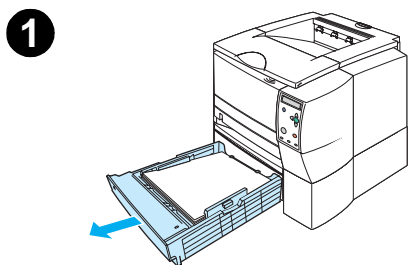

Options de sortie des supports

L'imprimante est livrée avec deux bacs de sortie. Le bac de sortie supérieur est utilisé lorsque le bac de sortie arrière est fermé. Le bac de sortie arrière est utilisé lorsqu'il est ouvert.

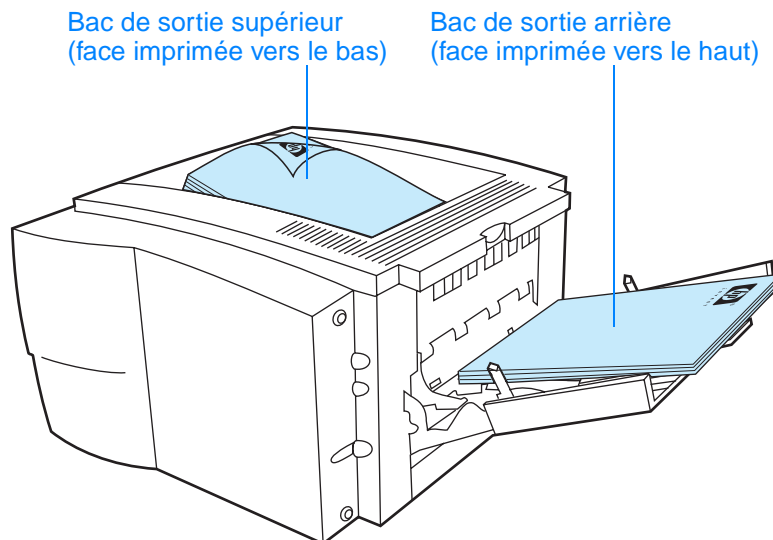

Remarque

L'utilisation simultanée du bac 1 et du bac de sortie arrière permet d'obtenir un passage direct du papier pour le travail d'impression. L'utilisation d'un acheminement direct du papier peut parfois réduire le gondolage.

Impression sur des supports spéciaux

Cette section traite de l'impression sur les types de supports qui requièrent un traitement spécial :

- « Impression sur des enveloppes », page 39
- « Impression sur des étiquettes », page 41
- « Impression sur des transparents », page 42
- « Impression sur des supports de format spécial ou sur du papier cartonné », page 43
- « Impression sur du papier à en-tête, perforé ou pré-imprimé (recto) », page 44

Impression sur des enveloppes

Vous pouvez imprimer des enveloppes en utilisant le bac 1. Le bac 1 peut contenir jusqu'à 10 enveloppes et prend en charge les formats standard et spéciaux.

Pour pouvoir imprimer tous les formats d'enveloppes, définissez bien les marges dans le programme à 1,5 cm minimum du bord de l'enveloppe.

La vitesse d'impression peut être réduite lorsque vous imprimez sur des enveloppes. De plus, les performances d'impression dépendent du type d'enveloppe. Testez systématiquement quelques enveloppes avant d'en acheter une grande quantité. Pour obtenir des informations relatives aux spécifications des enveloppes, reportez-vous à la section « [Enveloppes](#) », page 149.

AVERTISSEMENT ! N'utilisez jamais d'enveloppes à bords couchés, à bande autocollante non recouverte ou contenant d'autres matières synthétiques. Ces types d'enveloppe peuvent émettre des vapeurs toxiques.

ATTENTION Les enveloppes à attache, à pression, à fenêtre, à bords couchés, à bande autocollante non recouverte ou contenant d'autres matières synthétiques peuvent sérieusement endommager l'imprimante.

Pour éviter les bourrages et des dégâts éventuels sur l'imprimante, n'essayez jamais d'imprimer des deux côtés d'une enveloppe.

Avant de charger les enveloppes, vérifiez qu'elles ne sont pas froissées, endommagées ou collées les unes aux autres. N'utilisez pas d'enveloppes à bande autocollante.

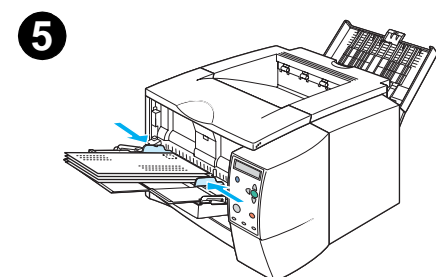
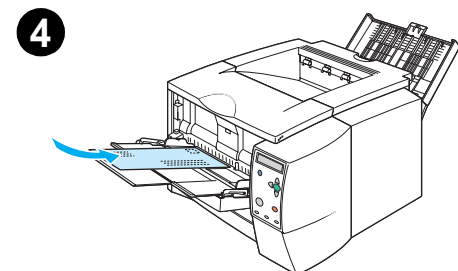
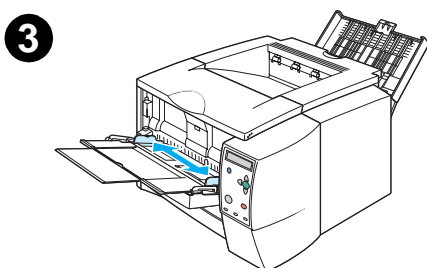
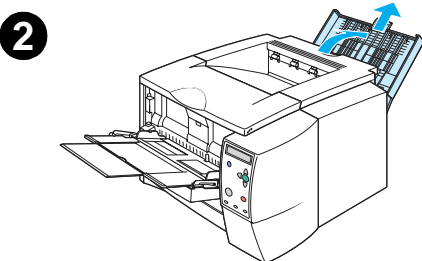
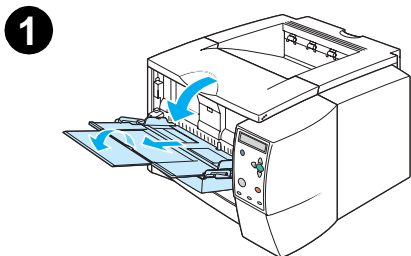

Pour charger des enveloppes dans le bac 1

Plusieurs types d'enveloppes peuvent être imprimés à partir du bac 1. Ce bac peut contenir jusqu'à 10 enveloppes.

- 1 Ouvrez le bac 1 en tirant la porte avant vers le bas.
- 2 Ouvrez le bac de sortie arrière en tirant sa partie supérieure vers le bas. Faites glisser complètement l'extension vers l'extérieur.

Remarque

L'utilisation du bac de sortie arrière permet de réduire le gondolage des enveloppes.

- 3 Glissez les guides de largeur du bac 1 vers l'extérieur pour obtenir une largeur légèrement supérieure à celle du support.
- 4 Placez les enveloppes dans le bac (côté court vers l'intérieur, face à imprimer vers le haut). La partie où sera collé le timbre doit être introduite en premier dans l'imprimante.
- 5 Faites glisser les guides de largeur des deux côtés jusqu'à ce qu'ils touchent légèrement les enveloppes sans les plier. Ces dernières doivent être centrées entre les guides de papier et sous les taquets sur les guides.

Remarque

Si l'enveloppe a un volet sur le côté court, ce dernier doit être introduit en premier dans l'imprimante.

Si la longueur des supports est inférieure à 17,8 cm, des bourrages papier risquent de se produire. Ce problème peut survenir lorsque le papier est détérioré par les conditions ambiantes. Pour obtenir un résultat optimal, stockez et manipulez le papier correctement (reportez-vous à la section « [Environnement d'impression et de stockage du papier](#) », page 148). En cas de problème, vous pouvez également décider d'acheter le papier d'un autre fabricant.

Impression sur des étiquettes

Utilisez uniquement les étiquettes recommandées pour les imprimantes laser. Pour obtenir la liste des spécifications des étiquettes, reportez-vous à la section « [Étiquettes](#) », page 151.

Recommandations pour l'impression sur des étiquettes

- Imprimez les étiquettes à partir du bac 1.
- Placez les étiquettes face à imprimer vers le haut.
- Utilisez le bac de sortie arrière pour les étiquettes.
- Enlevez les planches d'étiquettes du bac de sortie dès qu'elles sont imprimées pour éviter qu'elles collent les unes aux autres.
- N'utilisez pas d'étiquettes se détachant de leur support, ou encore froissées ou abîmées.
- N'imprimez pas sur la planche des étiquettes et n'utilisez pas des planches d'étiquettes partiellement utilisées.
- Ne réinsérez pas la planche d'étiquettes dans l'imprimante plus d'une fois. Le support adhésif est conçu pour un seul passage dans l'imprimante.

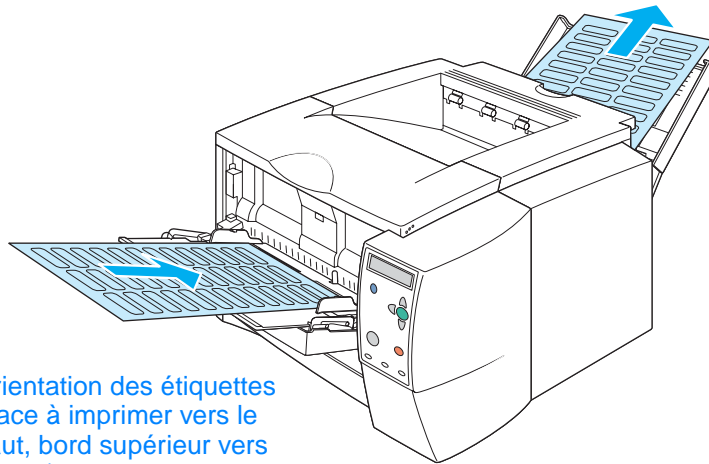

Orientation des étiquettes
(Face à imprimer vers le
haut, bord supérieur vers
l'avant)

ATTENTION

En cas de bourrage de planches d'étiquettes, reportez-vous à la section « [Élimination des bourrages](#) », page 103.

Impression sur des transparents

N'utilisez que des transparents recommandés pour les imprimantes laser. Pour obtenir la liste des spécifications des transparents, reportez-vous à la section « [Transparents](#) », page 151.

Recommandations pour l'impression sur des transparents

- Imprimez les transparents à partir du bac 1.
- Afin de réduire le gondolage des transparents, utilisez le bac de sortie supérieur (ceci est valable uniquement pour les transparents ; pour réduire le gondolage des autres supports d'impression, utilisez le bac de sortie arrière).
- Retirez les transparents du bac de sortie dès qu'ils sont imprimés pour éviter qu'ils collent les uns aux autres.
- Placez les transparents sur une surface plane lorsque vous les enlevez de l'imprimante.
- Configurez le pilote d'imprimante pour l'utilisation des transparents (reportez-vous à la section « [Impression par type et par format de support](#) », page 56).
- Pour les ordinateurs Macintosh, accédez à l'utilitaire HP LaserJet et sélectionnez Transparents.

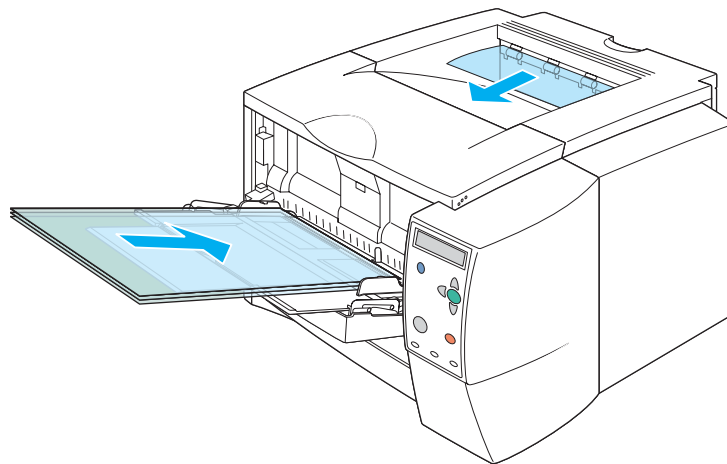

Impression sur des supports de format spécial ou sur du papier cartonné

Les cartes postales, les fiches Bristol (7,62 x 12,7 cm) et les autres supports de format spécial peuvent être imprimés à partir du bac 1. Le format minimum est de 7,6 x 12,7 cm et le format maximum de 21,6 x 35,6 cm.

Remarque

Si vous utilisez un support dont la longueur est inférieure à 17,8 cm, des bourrages papier risquent de se produire. Ce problème peut survenir lorsque le papier est détérioré par les conditions ambiantes. Pour obtenir un résultat optimal, stockez et manipulez le papier correctement (reportez-vous à la section « [Environnement d'impression et de stockage du papier](#) », page 148). En cas de problème, vous pouvez également décider d'acheter le papier d'un autre fabricant.

L'impression sur des supports de taille et de poids spéciaux (par exemple sur des formats longs, courts ou étroits) peut ralentir la vitesse d'impression. La réduction de la vitesse permet de prolonger la durée de vie des pièces internes de l'imprimante. Elle permet aussi d'améliorer la qualité d'impression sur ces types de supports.

Recommandations pour l'impression sur des supports de format spécial ou sur du papier cartonné

- Insérez toujours le bord court en premier dans le bac 1. Si vous souhaitez imprimer en mode Paysage, sélectionnez cette option dans le logiciel. L'introduction du bord long en premier peut provoquer des bourrages.
- L'utilisation du bac de sortie arrière permet de réduire le gondolage.
- N'essayez pas d'imprimer sur un support dont le format est inférieur à 7,6 cm (largeur) ou à 12,7 cm (longueur).
- Dans votre logiciel, définissez des marges placées au moins à 0,64 cm des bords du support.

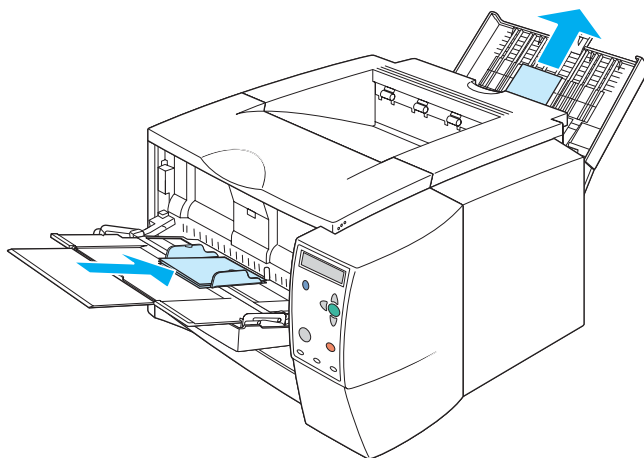

Impression sur du papier à en-tête, perforé ou pré-imprimé (recto)

Lorsque vous imprimez sur du papier à en-tête, perforé ou pré-imprimé, veillez à orienter correctement le papier. Suivez les instructions fournies dans cette section pour effectuer une impression recto uniquement. Pour obtenir des instructions sur l'impression recto verso, reportez-vous à la section « [Impression recto verso](#) », page 45.

Orientation du bac 1 : face à imprimer vers le haut, bord supérieur vers l'imprimante.

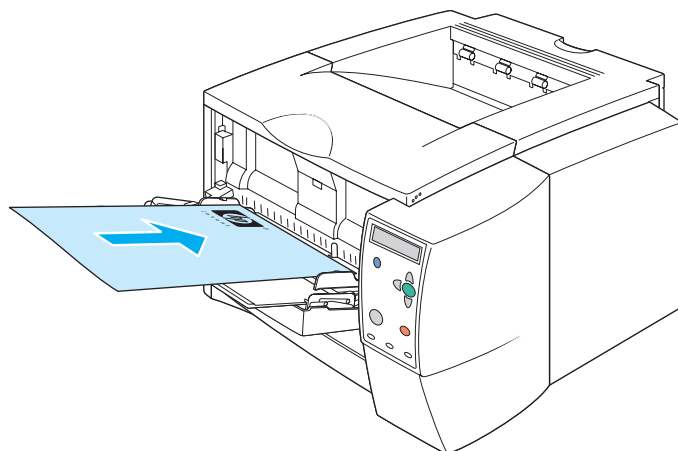

Orientation des bacs 2 et 3 : face à imprimer vers le bas, bord supérieur vers vous.

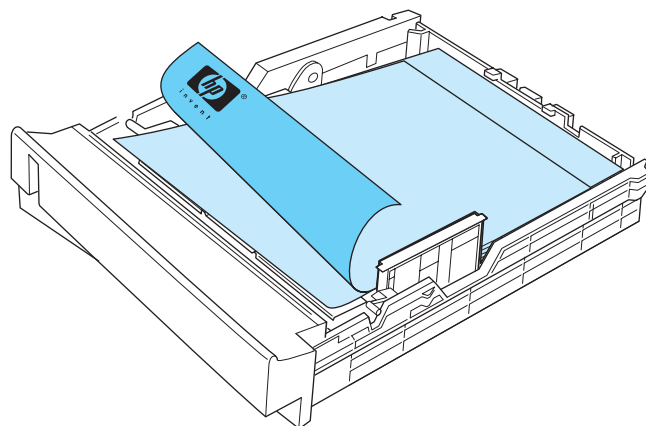

Recommandations pour l'impression sur des formulaires à en-tête ou pré-imprimés

- N'insérez pas de papier à en-tête imprimé avec une encre à basse température telle que celle utilisée pour certains types de thermographie.
- N'utilisez pas de papier à en-tête en relief ou relevé.
- La fusion de l'encre sur le papier s'effectue dans l'imprimante par la chaleur et la pression. Vérifiez que l'encre utilisée sur le papier coloré ou les feuilles préimprimées est compatible avec la température de fusion (200 °C pendant un dixième de seconde).

Impression recto verso

Vous pouvez imprimer sur les deux faces d'une feuille de papier (impression recto verso) de manière automatique ou manuelle. L'impression recto verso prend en charge les formats Lettre, A4, 21,59x33,02 cm et Legal.

- **Impression recto verso automatique**

Les imprimantes HP LaserJet série 2300d, HP LaserJet série 2300dn et HP LaserJet série 2300dtn comportent une unité d'impression recto verso automatique.

- **Impression recto verso manuelle**

Vous pouvez effectuer des impressions recto verso manuelles avec les imprimantes HP LaserJet série 2300L, HP LaserJet série 2300 et HP LaserJet série 2300n. L'imprimante imprime d'abord la face recto de chaque page, attend que vous tourniez le papier, puis imprime le verso de chaque page. Aucun autre document ne peut s'imprimer tant que vous n'avez pas tourné le papier pour que le verso soit imprimé.

Même si votre imprimante est équipée d'une unité d'impression recto verso, l'impression recto verso manuelle est nécessaire pour les cas suivants :

- Si vous souhaitez imprimer recto verso un papier dont le format et le poids ne sont pas pris en charge, par exemple du papier dont le grammage est supérieur à 105 g/m² ou un papier à très faible grammage.
- Si vous sélectionnez **Circuit papier direct** dans votre pilote d'imprimante.

Recommandations pour l'impression recto verso

N'imprimez pas sur les deux côtés des étiquettes, des transparents et du papier vélin. L'impression sur ce type de support peut endommager l'imprimante ou entraîner un bourrage.

Orientation du papier pour l'impression recto verso

Imprimez d'abord la face verso de la feuille. Le papier doit être orienté comme indiqué dans la présentation ci-dessous.

- Dans le bac 1, le côté recto du papier doit être placé vers le bas, bord court vers l'imprimante.
- Dans tous les autres bacs, le côté recto du papier doit être placé vers le haut, bord court vers l'imprimante.

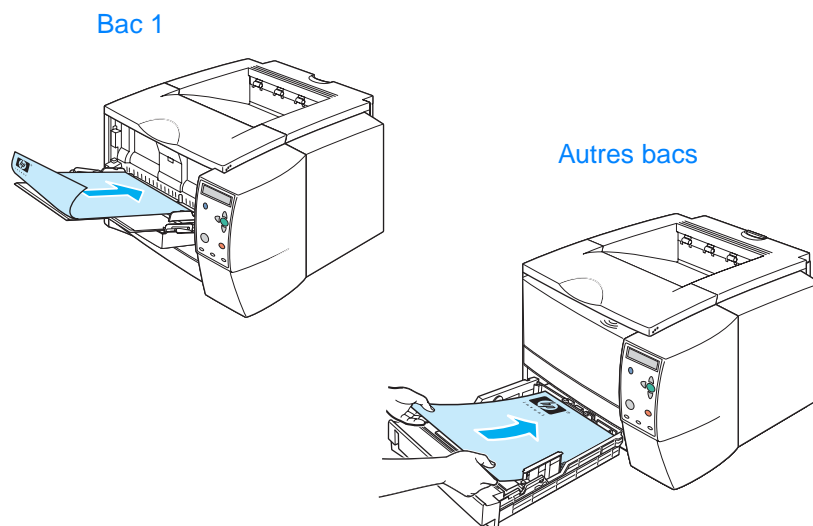

Options de disposition pour l'impression recto verso

La présentation ci-dessous présente les quatre options d'orientation du papier pour l'impression. Ces options sont disponibles une fois que vous avez sélectionné **Imprimer recto verso** sur l'onglet **Finition** du pilote d'imprimante.

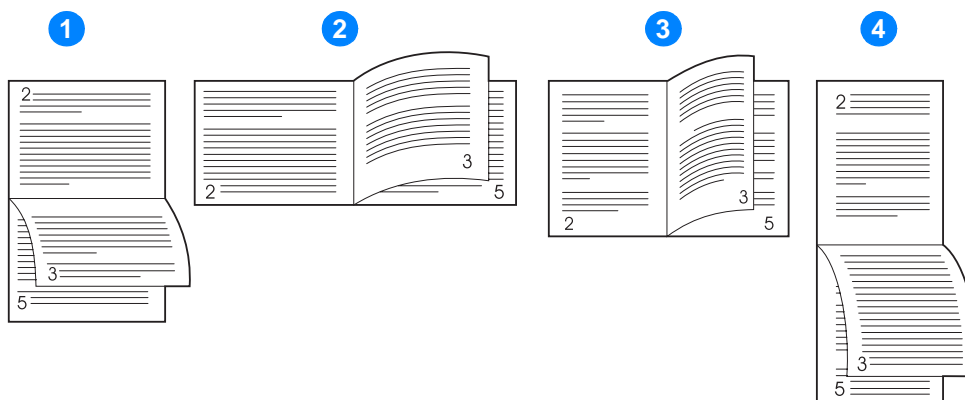

1	Rotation des feuilles sur l'axe horizontal (paysage, côté long)	Cette disposition est souvent utilisée avec les logiciels de comptabilité, de traitement de données et les tableurs. Une face sur deux est orientée à l'envers. Les pages en vis-à-vis sont lues de haut en bas, l'une après l'autre.
2	Rotation des feuilles sur l'axe vertical (paysage, côté court)	Chaque face imprimée est orientée dans le bon sens. Les pages en vis-à-vis sont lues de haut en bas, l'une après l'autre, en commençant par celles de gauche.
3	Rotation des feuilles sur l'axe vertical (portrait, côté long)	Il s'agit de la disposition par défaut, qui est également la plus courante, chaque face imprimée étant orientée dans le bon sens. Les pages en vis-à-vis sont lues de haut en bas, l'une après l'autre, en commençant par celles de gauche.
4	Rotation des feuilles sur l'axe horizontal (portrait, côté court)	Cette disposition est souvent utilisée avec les presse-papiers. Une face sur deux est orientée à l'envers. Les pages en vis-à-vis sont lues de haut en bas, l'une après l'autre.

Pour imprimer à l'aide de l'unité d'impression recto verso intégrée

Seules les imprimantes HP LaserJet 2300d, HP LaserJet 2300dn et HP LaserJet 2300dtn sont équipées d'une unité d'impression recto verso intégrée.

- 1 Insérez suffisamment de papier dans un des bacs pour faciliter la tâche d'impression. Si vous chargez un papier spécial tel que du papier à en-tête, appliquez l'une des procédures suivantes :
 - Dans le bac 1, chargez le papier à en-tête côté recto vers le bas, bord inférieur vers l'avant.
 - Dans le bac 2 (250 feuilles) ou dans le bac 3 (250 ou 500 feuilles), chargez le papier à en-tête côté recto vers le haut, bord supérieur vers l'arrière du bac.

ATTENTION

Ne chargez pas du papier d'un grammage supérieur à 105 g/m² car vous risquez de provoquer un bourrage.

- 2 Ouvrez le pilote d'imprimante (reportez-vous à la section « [Modification des paramètres d'une tâche d'impression](#) », page 49).
- 3 Sur l'onglet **Finition**, sélectionnez **Imprimer recto verso**.
- 4 Cliquez sur **OK**.
- 5 Lancez l'impression depuis l'ordinateur.

Remarque

Pendant l'impression en recto verso, une partie du papier vient du bac de sortie supérieur. Ne retirez pas le papier tant que l'impression recto verso n'est pas terminée.

Si le bac de sortie arrière est ouvert, l'unité d'impression recto verso ne fonctionnera pas.

Pour imprimer recto verso manuellement

- 1 Insérez suffisamment de papier dans un des bacs pour faciliter la tâche d'impression. Si vous chargez un papier spécial tel que du papier à en-tête, appliquez l'une des procédures suivantes :
 - Dans le bac 1, chargez le papier à en-tête côté recto vers le bas, bord inférieur vers l'avant.
 - Dans le bac 2 (250 feuilles) ou dans le bac 3 (250 ou 500 feuilles), chargez le papier à en-tête côté recto vers le haut, bord supérieur vers l'arrière du bac.
- 2 Ouvrez le pilote d'imprimante (reportez-vous à la section « [Modification des paramètres d'une tâche d'impression](#) », page 49).
- 3 Sur l'onglet **Finition**, sélectionnez **Imprimer recto verso**.
- 4 Cliquez sur **OK**.
- 5 Lancez l'impression depuis l'ordinateur.
- 6 Accédez à l'imprimante. Retirez les feuilles blanches du bac 1. Insérez la pile imprimée, côté verso vers le haut, bord supérieur vers *l'avant*. Vous devez imprimer le côté verso à partir du bac 1.
- 7 Si vous y êtes invité par un message affiché sur le panneau de commande, appuyez sur ✓ (bouton [SÉLECTIONNER](#)).

Remarque

Si le bac 1 ne peut pas contenir la totalité des feuilles pour l'impression recto verso manuelle, répétez les étapes 6 et 7 chaque fois que vous chargez du papier jusqu'à la fin de l'impression.

Annulation d'une tâche d'impression

Vous pouvez arrêter une tâche d'impression à partir du logiciel ou d'une file d'attente d'impression, ou en appuyant sur le bouton **ANNULER TÂCHE** sur le panneau de commande de l'imprimante.

- Si l'impression n'a pas commencé, essayez d'abord d'annuler la tâche d'impression dans le programme avec lequel vous l'avez lancée.
- Si l'impression est en attente dans une file ou dans un spouleur d'impression tel que le Gestionnaire d'impression de Windows ou le Moniteur d'impression de Macintosh, arrêtez l'impression à cet endroit.
- Si l'impression a commencé, appuyez sur le bouton **ANNULER TÂCHE**. L'imprimante s'arrête une fois que les feuilles en cours d'impression sont sorties ; la tâche d'impression est alors annulée.

Si les indicateurs d'état du panneau de commande continuent à s'allumer et à s'éteindre après l'annulation de l'impression, cela signifie que le logiciel transmet toujours l'ordre d'impression. Vous pouvez soit annuler la tâche à partir de la file d'attente, soit attendre que le logiciel ait fini de transmettre les données (l'imprimante revient alors à l'état Prêt, voyant **PRÊT** allumé).

Si vous appuyez sur le bouton **ANNULER TÂCHE**, vous annulez uniquement l'impression en cours. Si la mémoire de l'imprimante contient plusieurs tâches d'impression, vous devez appuyer sur le bouton **ANNULER TÂCHE** autant de fois qu'il y a de tâches en mémoire.

Utilisation du pilote d'imprimante

Le pilote d'imprimante donne accès aux caractéristiques de l'imprimante et permet à cette dernière de communiquer avec l'ordinateur. Cette section décrit la procédure d'impression lorsque les paramètres sont définis dans le pilote d'imprimante.

Si possible, définissez les fonctions d'impression dans l'application dans laquelle vous travaillez ou dans la boîte de dialogue **Imprimer**. Vous pouvez définir les fonctions de l'imprimante de cette manière pour la plupart des applications Windows et Macintosh. Si un paramètre n'est pas disponible dans l'application, définissez-le à partir du panneau de commande de l'imprimante.

Pour obtenir des informations sur les fonctions du pilote d'imprimante, reportez-vous à l'aide en ligne correspondante. Pour obtenir des informations sur l'impression à partir d'une application spécifique, reportez-vous à la documentation relative à l'application.

Remarque

Les paramètres du pilote d'imprimante prévalent sur ceux du panneau de commande. Les paramètres de l'application prévalent sur ceux du pilote d'imprimante et du panneau de commande.

Modification des paramètres d'une tâche d'impression

Si vous voulez que les paramètres d'impression s'appliquent uniquement à l'application en cours d'utilisation, modifiez les paramètres dans cette application. Dès que vous fermez l'application, les paramètres par défaut configurés dans le pilote d'imprimante sont rétablis.

Pour modifier les paramètres d'impression d'une tâche sur un ordinateur Windows

- 1 Dans l'application, cliquez sur **Fichier**.
- 2 Cliquez sur **Imprimer**.
- 3 Cliquez sur **Configurer** ou sur **Propriétés**. (Ces options peuvent être différentes dans votre application.)
- 4 Modifiez les paramètres d'impression.
- 5 Une fois que vous avez terminé, cliquez sur **OK**.

Pour modifier les paramètres pour une tâche d'impression sur un ordinateur Macintosh

- 1 Dans l'application, cliquez sur **Fichier**.
- 2 Cliquez sur **Imprimer**.
- 3 Dans la boîte de dialogue qui apparaît, sélectionnez les paramètres d'impression à modifier et effectuez les modifications.
- 4 Une fois que vous avez terminé, cliquez sur **OK**.

Modification des paramètres par défaut

Si vous voulez que les paramètres d'impression soient utilisés dans toutes les applications, modifiez les paramètres par défaut dans le pilote d'imprimante.

Choisissez la procédure qui correspond à votre système d'exploitation :

- « Pour modifier les paramètres par défaut sous Windows 95, Windows 98 et Windows Me », page 50
- « Pour modifier les paramètres par défaut sous Windows NT 4.0 », page 50
- « Pour modifier les paramètres par défaut sous Windows 2000 et Windows XP », page 51
- « Pour modifier les paramètres par défaut dans un système d'exploitation Macintosh », page 51

Pour modifier les paramètres par défaut sous Windows 95, Windows 98 et Windows Me

- 1 Cliquez sur le bouton **Démarrer**.
- 2 Sélectionnez **Paramètres**.
- 3 Cliquez sur **Imprimantes**.
- 4 Cliquez avec le bouton droit de la souris sur l'icône de l'imprimante HP LaserJet série 2300.
- 5 Cliquez sur **Propriétés**.
- 6 Modifiez les paramètres de votre choix sur les onglets. Ce sont dorénavant les paramètres par défaut de l'imprimante.
- 7 Cliquez sur **OK** pour enregistrer les paramètres et fermer le pilote d'imprimante.

Pour modifier les paramètres par défaut sous Windows NT 4.0

- 1 Cliquez sur le bouton **Démarrer**.
- 2 Sélectionnez **Paramètres**.
- 3 Cliquez sur **Imprimantes**.
- 4 Cliquez avec le bouton droit de la souris sur l'icône de l'imprimante HP LaserJet série 2300.
- 5 Cliquez sur **Valeurs par défaut du document**.
- 6 Modifiez les paramètres de votre choix sur les onglets. Ce sont dorénavant les paramètres par défaut de l'imprimante.
- 7 Cliquez sur **OK** pour enregistrer les paramètres et fermer le pilote d'imprimante.

Pour modifier les paramètres par défaut sous Windows 2000 et Windows XP

- 1 Cliquez sur le bouton **Démarrer**.
- 2 Sélectionnez **Paramètres**.
- 3 Pointez sur **Imprimantes** (Windows 2000) ou sur **Imprimantes et télécopieurs** (Windows XP).
- 4 Cliquez avec le bouton droit de la souris sur l'icône de l'imprimante HP LaserJet série 2300.
- 5 Cliquez sur **Propriété**.
- 6 Sur l'onglet **Avancé**, cliquez sur **Impression par défaut**.
- 7 Modifiez les paramètres de votre choix sur les onglets. Ce sont dorénavant les paramètres par défaut de l'imprimante.
- 8 Cliquez sur **OK** pour revenir sur l'onglet **Avancé**.
- 9 Cliquez sur **OK** pour enregistrer les paramètres et fermer le pilote d'imprimante.

Pour modifier les paramètres par défaut dans un système d'exploitation Macintosh

Selon la version du système d'exploitation Macintosh installée sur votre machine, utilisez l'utilitaire Apple Desktop Printer ou le Centre d'impression pour modifier les paramètres par défaut du pilote d'imprimante.

Utilisation des fonctionnalités du pilote d'imprimante

Cette section donne des instructions pour les fonctions d'impression courantes contrôlées par le pilote d'imprimante.

- « Impression de filigranes », page 52
- « Impression de plusieurs pages sur la même feuille », page 53
- « Définition d'un format de papier spécial », page 53
- « Utilisation du mode d'impression EconoMode (ou impression brouillon) », page 54
- « Sélection des paramètres de qualité d'impression », page 54
- « Utilisation des options Réduction/Agrandissement », page 55
- « Sélection d'une source de papier », page 55
- « Impression par type et par format de support », page 56
- « Impression d'une couverture ou d'une première page différente », page 57
- « Ajout d'une page vierge ou d'un revers à la fin d'une tâche d'impression », page 58
- « Ajout d'une page vierge au début de toutes les tâches d'impression (séparateur de tâches) », page 59

Impression de filigranes

Un filigrane est une inscription, par exemple « Top Secret », « Brouillon » ou le nom d'une personne, imprimée à l'arrière-plan de certaines pages d'un document.

Remarque

Si vous utilisez Windows NT 4.0, Windows 2000 ou Windows XP, vous devez avoir les privilèges d'administrateur pour créer des filigranes.

Pour imprimer un filigrane sur un ordinateur Windows (toutes versions)

- 1 Ouvrez le pilote d'imprimante (reportez-vous à la section « [Modification des paramètres d'une tâche d'impression](#) », page 49).
- 2 Sur l'onglet **Effets**, sélectionnez un filigrane dans la liste déroulante **Filigranes**. Pour modifier ou créer un filigrane, cliquez sur **Modifier**.
- 3 Cliquez sur **OK**.

Pour imprimer un filigrane sur un ordinateur Macintosh

Sélectionnez **Personnalisé**, puis spécifiez le texte souhaité, selon la version du pilote d'imprimante.

Impression de plusieurs pages sur la même feuille

Vous pouvez imprimer plusieurs pages d'un document sur la même feuille (fonction parfois appelée 2 pages, 4 pages ou x pages). Les pages sont réduites et disposées sur la feuille. Vous pouvez définir l'impression d'un maximum de 16 pages sur la même feuille. Cette fonction est une manière économique et écologique d'imprimer des brouillons, surtout lorsque qu'elle est combinée à l'impression recto-verso (reportez-vous à la section « [Impression recto verso](#) », page 45).

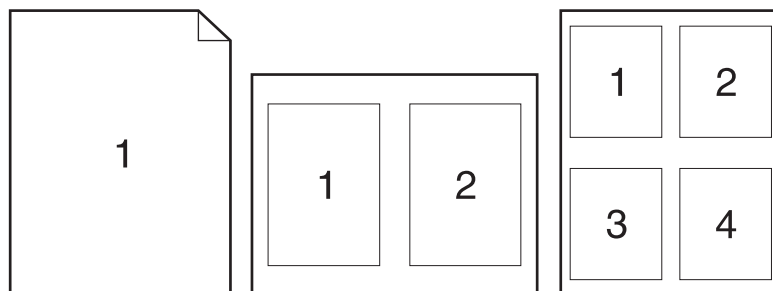

Pour imprimer plusieurs pages sur le recto d'une feuille dans Windows (toutes versions)

- 1 Ouvrez le pilote d'imprimante (reportez-vous à la section « [Modification des paramètres d'une tâche d'impression](#) », page 49).
- 2 Sur l'onglet **Finition**, sélectionnez un nombre pour **Pages par feuille**.
- 3 Pour mettre des bordures autour des pages, sélectionnez **Imprimer les bordures de page**.
- 4 Sélectionnez l'ordre des pages dans la liste déroulante **Ordre des pages**.
- 5 Cliquez sur **OK**.

Définition d'un format de papier spécial

La fonction Papier personnalisé permet d'imprimer sur du papier de format spécial.

Pour définir un format de papier spécial sur un ordinateur Windows

- 1 Ouvrez le pilote d'imprimante (reportez-vous à la section « [Modification des paramètres d'une tâche d'impression](#) », page 49).
- 2 Sur l'onglet **Papier**, cliquez sur **Personnalisé**.
- 3 Définissez la largeur et la hauteur souhaitées.
- 4 Cliquez sur **Fermer**.
- 5 Cliquez sur **OK**.

Pour définir un format de papier spécial sur un ordinateur Macintosh

- 1 Dans le menu **Fichier**, sélectionnez **Format d'impression**.
- 2 Dans le menu déroulant d'attributs de page, sélectionnez **Taille de la page personnalisée**.
- 3 Cliquez sur **Nouveau** pour créer et nommer une taille de papier spéciale. La nouvelle page personnalisée est ajoutée automatiquement au sous-menu **Taille du papier** du menu **Format d'impression**.

Utilisation du mode d'impression EconoMode (ou impression brouillon)

EconoMode (ou le mode impression brouillon) permet à l'imprimante d'utiliser moins d'encre sur chaque page. La sélection de cette option étend la durée de vie de la cartouche d'impression et réduit le coût par page, mais au détriment de la qualité d'impression.

La fonction EconoMode n'est disponible que si vous utilisez une cartouche d'impression HP.

Pour utiliser la fonction d'impression EconoMode sur un ordinateur Windows

- 1 Ouvrez le pilote d'imprimante (reportez-vous à la section « [Modification des paramètres d'une tâche d'impression](#) », page 49).
- 2 Sur l'onglet **Papier/Qualité**, sélectionnez **EconoMode**.
- 3 Cliquez sur **OK**.

Sélection des paramètres de qualité d'impression

Si vous avez besoin d'une qualité d'impression avancée, vous pouvez choisir les paramètres personnalisés.

Options de résolution :

- **Qualité supérieure** : utilisez ProRes 1200 pour la meilleure qualité d'impression.
- **Impression rapide** : utilisez FastRes 1200, autre solution pour l'impression de graphiques complexes ou pour accélérer l'impression.
- **Personnalisé** : utilisez cette option pour définir les paramètres de qualité d'impression.

Remarque

La modification de la résolution peut changer la mise en forme du texte.

Pour sélectionner les paramètres de qualité d'impression sur un ordinateur Windows

- 1 Ouvrez le pilote d'imprimante (reportez-vous à la section « [Modification des paramètres d'une tâche d'impression](#) », page 49).
- 2 Sur l'onglet **Finition**, sélectionnez la résolution ou les paramètres de qualité d'impression de votre choix.
- 3 Cliquez sur **OK**.

Utilisation des options Réduction/Agrandissement

Les options Réduction/Agrandissement permettent de réduire ou d'agrandir un document à un pourcentage de sa taille normale. Vous pouvez également réduire ou agrandir votre document pour l'adapter à tout format de papier pris en charge par l'imprimante.

Pour définir les options Réductions/Agrandissement sur un ordinateur Windows

- 1 Ouvrez le pilote d'imprimante (reportez-vous à la section « [Modification des paramètres d'une tâche d'impression](#) », page 49).
- 2 Sur l'onglet **Effets**, utilisez la case **% du format normal** ou le curseur pour réduire ou agrandir la taille.
- 3 Cliquez sur **OK**.

Sélection d'une source de papier

Si l'application prend en charge l'impression de papier par source, effectuez vos sélections dans l'application. Les paramètres sélectionnés dans l'application prévalent sur ceux du pilote.

Pour sélectionner une source de papier sur un ordinateur Windows

- 1 Ouvrez le pilote d'imprimante (reportez-vous à la section « [Modification des paramètres d'une tâche d'impression](#) », page 49).
- 2 Sur l'onglet **Papier/Qualité**, sélectionnez la source dans la liste déroulante **Source**.
- 3 Cliquez sur **OK**.

Pour sélectionner une source de papier sur un ordinateur Macintosh

Sélectionnez une source de papier dans les options **General** du pilote d'imprimante.

Impression par type et par format de support

Pour sélectionner un support, il est préférable de configurer l'imprimante en passant par **Type** (ordinaire, glacé ou en-tête) et **Format** (lettre ou A4), plutôt que par **Source** (un bac).

Lorsque vous choisissez l'option d'impression par type et par format, cela signifie que vous voulez que l'imprimante utilise le papier ou le support se trouvant dans le premier bac chargé avec le type et le format de papier de votre choix. L'option de sélection du support par type et par format permet d'obtenir une qualité bien meilleure avec du papier épais et du papier glacé. Si vous n'utilisez pas le bon paramètre, vous risquez d'obtenir une mauvaise qualité d'impression. Choisissez toujours l'impression par type pour les supports spéciaux tels que les étiquettes ou les transparents gris. Choisissez toujours l'impression par taille pour les enveloppes.

Si vous voulez imprimer par type et par format et si les bacs n'ont pas été configurés pour un type ou un format donné, chargez le papier ou le support d'impression dans le bac 1, puis sélectionnez le type ou le format dans la boîte de dialogue **Format d'impression**, la boîte de dialogue **Imprimer** ou la boîte de dialogue **Propriétés de l'imprimante**.

Remarque

Les paramètres de type et de format peuvent également être configurés dans le logiciel HP Web Jetadmin pour les imprimantes réseau (reportez-vous à la section « [Utilisation du logiciel HP Web Jetadmin](#) », page 66). Dans les systèmes d'exploitation Macintosh, ces paramètres peuvent être configurés grâce à l'utilitaire HP LaserJet (reportez-vous à la section « [Utilitaire HP LaserJet](#) », page 15).

Pour imprimer par type et par format de papier (bac 1)

- 1 Chargez et ajustez le bac. (Reportez-vous à la section « [Chargement du bac 1 \(bac multifonction\)](#) », page 33.)
- 2 Sur le panneau de commande de l'imprimante, appuyez sur ✓ (bouton **SÉLECTIONNER**).
- 3 Utilisez ▲ (bouton **HAUT (UP)**) ou ▼ (bouton **BAS (DOWN)**) pour accéder à MENU DE MANIPUL. PAPIER, puis appuyez sur ✓ (bouton **SÉLECTIONNER**).
- 4 Exécutez l'une des instructions suivantes :
 - Si vous voulez que l'imprimante utilise automatiquement le bac 1 lorsqu'il est chargé : Définissez BAC 1 FORMAT=TOUS et BAC 1 TYPE=TOUS (mode **Premier**).
 - Pour imprimer par type et par format à partir du bac 1 tout en recevant le message d'invite au chargement avant impression : Définissez BAC 1 FORMAT sur le format chargé et BAC 1 TYPE sur n'importe quelle valeur *sauf* TOUS (mode **Cassette**).
- 5 Dans le logiciel, cliquez sur **Fichier**.
- 6 Cliquez sur **Imprimer**.
- 7 Cliquez sur **Propriétés**.
- 8 Dans le pilote d'imprimante, sélectionnez un type autre que **Sélection automatique**.

Pour imprimer par type et par format de papier (bac 2 ou 3)

- 1 Chargez et ajustez le bac. (Reportez-vous à la section « [Chargement du bac 2 \(250 feuilles\) ou du bac 250 feuilles optionnel à la position du bac 3](#) », page 34 ou « [Chargement du bac 3 \(500 feuilles\)](#) », page 36.)
- 2 Sur le panneau de commande de l'imprimante, appuyez sur ✓ (bouton **SÉLECTIONNER**) pour modifier le format (s'il n'a pas été détecté) et/ou le type.
- 3 Appuyez sur ▲ (bouton **HAUT (UP)**) ou sur ▼ (bouton **BAS (DOWN)**) pour accéder au format de votre choix et/ou au type MENU DE MANIPUL. PAPIER, puis appuyez sur ✓ (bouton **SÉLECTIONNER**).

Remarque

Pour imprimer par type et par taille, il vous faudra peut-être vider et fermer le bac 1. Pour plus d'informations, reportez-vous à la section « [Menu Gestion du papier](#) », page 156.

- 4 Dans le logiciel, cliquez sur **Fichier**.
- 5 Cliquez sur **Imprimer**.
- 6 Cliquez sur **Propriétés**.
- 7 Dans le pilote d'imprimante, sélectionnez un type autre que Sélection automatique.

Impression d'une couverture ou d'une première page différente

Pour imprimer la première page d'un document sur un type de support différent de celui du reste du document, par exemple la première page sur du papier à en-tête ou sur une couverture en papier cartonné et les autres pages sur du papier ordinaire, procédez comme suit.

Cette option peut ne pas être disponible sur tous les pilotes d'imprimante.

Pour imprimer une couverture ou une première page différente sous Windows 95, Windows 98, Windows Me et Windows NT 4.0

- 1 Ouvrez le pilote d'imprimante (reportez-vous à la section « [Modification des paramètres d'une tâche d'impression](#) », page 49).
- 2 Sur l'onglet **Papier**, sélectionnez **Utiliser un papier différent pour la première page**. Les onglets **Première page**, **Autres pages** et **Revers** apparaissent.

Remarque

L'onglet **Revers** n'est pas disponible dans le pilote d'imprimante PS.

- 3 Sélectionnez l'option **Format**, **Source** et **Type** pour la première page et le reste du document. La première page est la couverture du document. Les autres pages correspondent au reste du document.
- 4 Cliquez sur **OK**.

Pour imprimer une couverture ou une première page différente sous Windows 2000 et Windows XP

- 1 Ouvrez le pilote d'imprimante (reportez-vous à la section « [Modification des paramètres d'une tâche d'impression](#) », page 49).
- 2 Sur l'onglet **Papier/Qualité**, sélectionnez **Utiliser un papier différent**. Les onglets **Première page**, **Autres pages** et **Revers** deviennent actifs (et cessent d'être grisés).
- 3 Sélectionnez **Première page**.
- 4 Sélectionnez **Source** et **Type** pour la première page.
- 5 Sélectionnez **Autres pages**, puis **Source** et **Type**. La première page est la couverture du document. Les autres pages correspondent au reste du document.
- 6 Cliquez sur **OK**.

Remarque

Sous Windows, les procédures ci-dessus modifient les paramètres de l'imprimante pour une seule tâche d'impression. Si vous voulez modifier les paramètres par défaut de l'imprimante, reportez-vous à la section « [Modification des paramètres par défaut](#) », page 50.

Pour imprimer une couverture ou une première page différente sur un ordinateur Macintosh

Dans la boîte de dialogue **Imprimer**, sélectionnez **Première depuis** et **Reste depuis**.

Ajout d'une page vierge ou d'un revers à la fin d'une tâche d'impression

Utilisez cette option pour ajouter une page vierge à la fin d'une tâche d'impression.

Pour imprimer une page vierge sous Windows 95, Windows 98, Windows Me et Windows NT 4.0 (PCL uniquement)

Remarque

Cette option n'est pas disponible dans le pilote d'imprimante PS.

- 1 Ouvrez le pilote d'imprimante (reportez-vous à la section « [Modification des paramètres d'une tâche d'impression](#) », page 49).
- 2 Sur l'onglet **Papier**, sélectionnez **Utiliser un papier différent pour la première page**. Les onglets **Première page**, **Autres pages** et **Revers** apparaissent.
- 3 Sélectionnez **Format**, **Source** et **Type** pour le revers.
- 4 Cliquez sur **OK**.

Pour imprimer une page vierge sous Windows 2000 et Windows XP

- 1 Ouvrez le pilote d'imprimante (reportez-vous à la section « [Modification des paramètres d'une tâche d'impression](#) », page 49).
- 2 Sur l'onglet **Papier/Qualité**, sélectionnez **Utiliser un papier différent**. Les onglets **Première page**, **Autres pages** et **Revers** deviennent actifs (et cessent d'être grisés).
- 3 Sélectionnez **Revers**.
- 4 Sélectionnez l'option d'ajout d'un revers vierge.
- 5 Sélectionnez **Source** et **Type** pour le revers.
- 6 Cliquez sur **OK**.

Remarque

Les procédures ci-dessus modifient les paramètres de l'imprimante pour une seule tâche d'impression. Si vous voulez modifier les paramètres par défaut de l'imprimante, reportez-vous à la section « [Modification des paramètres par défaut](#) », page 50.

Ajout d'une page vierge au début de toutes les tâches d'impression (séparateur de tâches)

Cette option vous permet d'ajouter une page vierge au début de chaque tâche d'impression. Cette page sépare les tâches d'impression, ce qui permet de les distinguer plus facilement.

Pour ajouter une page vierge au début de chaque tâche d'impression sous Windows 95, Windows 98, Windows Me et Windows NT 4.0

- 1 Cliquez sur le bouton **Démarrer**.
- 2 Pointez sur **Paramètres**.
- 3 Cliquez sur **Imprimantes**.
- 4 Cliquez avec le bouton droit de la souris sur l'icône de l'imprimante HP LaserJet série 2300.
- 5 Cliquez sur **Propriétés**.
- 6 Sur l'onglet **Général**, cliquez sur **Page de séparation**.
- 7 Faites défiler pour chercher une page de séparation. Tout document imprimable peut être utilisé comme page de séparation.
- 8 Pour sélectionner une page de séparation, cliquez sur **OK**.
- 9 Pour revenir à l'onglet **Général**, cliquez sur **OK**.
- 10 Pour enregistrer vos paramètres, cliquez sur **OK**.

Pour ajouter une page vierge au début de toutes les tâches d'impression sous Windows 2000 et Windows XP

- 1 Cliquez sur le bouton **Démarrer**.
- 2 Pointez sur **Paramètres**.
- 3 Pointez sur **Imprimantes** (Windows 2000) ou sur **Imprimantes et télécopieurs** (Windows XP).
- 4 Cliquez avec le bouton droit de la souris sur l'icône de l'imprimante HP LaserJet série 2300.
- 5 Cliquez sur **Propriétés**.
- 6 Sur l'onglet **Avancé**, cliquez sur **Page de séparation**.
- 7 Faites défiler pour chercher une page de séparation. Tout document imprimable peut être utilisé comme page de séparation.
- 8 Pour sélectionner une page de séparation, cliquez sur **OK**.
- 9 Pour revenir à l'onglet **Avancé**, cliquez sur **OK**.
- 10 Pour enregistrer vos paramètres, cliquez sur **OK**.

Remarque

Les procédures ci-dessus modifient les paramètres de l'imprimante pour une seule tâche d'impression. Si vous voulez modifier les paramètres par défaut de l'imprimante, reportez-vous à la section « [Modification des paramètres par défaut](#) », page 50.

Utilisation des fonctions de stockage des tâches

L'imprimante prend en charge deux fonctions de stockage des tâches qui permettent de lancer l'impression à partir du panneau de commande après que la tâche d'impression ait été envoyée par l'ordinateur :

- Travaux d'épreuve et impression
- Tâches personnelles

N'oubliez pas d'identifier vos travaux dans le pilote d'impression avant l'impression. L'utilisation des noms par défaut peut annuler des tâches antérieures portant les mêmes noms ou provoquer la suppression de la tâche.

Remarque

Les fonctions de stockage des tâches nécessitent 48 Mo de RAM. Vous pouvez ajouter 16 Mo aux imprimantes HP LaserJet 2300L et HP LaserJet 2300 de base afin qu'elles puissent prendre en charge ces fonctions (reportez-vous à la section « Mémoire », page 126).

Si vous mettez l'imprimante hors tension, tous les travaux d'épreuve et impression et les tâches personnelles sont supprimés. Vous pouvez également supprimer une tâche à partir du panneau de commande de l'imprimante.

Travail d'épreuve et impression

La fonction Epreuve et impression constitue un moyen rapide et simple d'imprimer une seule copie d'une tâche pour la réviser avant d'imprimer les autres copies.

Remarque

Si vous mettez l'imprimante hors tension, toutes les tâches personnelles, les tâches de copie rapide et les tâches d'épreuve et impression sont supprimées.

Pour imprimer les autres copies d'un travail d'épreuve et impression

- 1 Appuyez sur **SÉLECTIONNER** (✓) pour accéder aux menus.
- 2 Utilisez la **FLÈCHE VERS LE HAUT** (▲) ou la **FLÈCHE VERS LE BAS** (▼) pour accéder à **RECUPERER TACHE**, puis appuyez sur **SÉLECTIONNER** (✓).
- 3 Utilisez la **FLÈCHE VERS LE HAUT** (▲) ou la **FLÈCHE VERS LE BAS** (▼) pour accéder au nom d'utilisateur, puis appuyez sur **SÉLECTIONNER** (✓).
- 4 Utilisez la **FLÈCHE VERS LE HAUT** (▲) ou la **FLÈCHE VERS LE BAS** (▼) pour accéder au nom de l'utilisateur ou de la tâche, puis appuyez sur **SÉLECTIONNER** (✓).
- 5 Utilisez la **FLÈCHE VERS LE HAUT** (▲) ou la **FLÈCHE VERS LE BAS** (▼) pour accéder à **IMPRIMER**, puis appuyez sur **SÉLECTIONNER** (✓).
- 6 Utilisez la **FLÈCHE VERS LE HAUT** (▲) ou la **FLÈCHE VERS LE BAS** (▼) pour accéder au nombre de copies, puis appuyez sur **SÉLECTIONNER** (✓).

Suppression d'une tâche mise en attente

Lorsque vous lancez un travail d'épreuve et impression, l'imprimante supprime les travaux précédents. Si aucun travail d'épreuve et impression du même nom n'existe et que l'imprimante a besoin d'espace supplémentaire, elle risque de supprimer d'autres travaux d'épreuve et impression, en commençant par le plus ancien.

Remarque

Si vous mettez l'imprimante hors tension, toutes les tâches personnelles, les tâches de copie rapide et les tâches d'épreuve et impression sont supprimées. Vous pouvez également supprimer une tâche mise en attente à partir du panneau de commande de l'imprimante.

Pour supprimer une tâche mise en attente

- 1 Appuyez sur **SÉLECTIONNER** (✓) pour accéder aux menus.
- 2 Utilisez la **FLÈCHE VERS LE HAUT** (▲) ou la **FLÈCHE VERS LE BAS** (▼) pour accéder à **RECUPERER TACHE**, puis appuyez sur **SÉLECTIONNER** (✓).
- 3 Utilisez la **FLÈCHE VERS LE HAUT** (▲) ou la **FLÈCHE VERS LE BAS** (▼) pour accéder au nom d'utilisateur, puis appuyez sur **SÉLECTIONNER** (✓).
- 4 Utilisez la **FLÈCHE VERS LE HAUT** (▲) ou la **FLÈCHE VERS LE BAS** (▼) pour accéder au nom de l'utilisateur ou de la tâche, puis appuyez sur **SÉLECTIONNER** (✓).
- 5 Utilisez la **FLÈCHE VERS LE HAUT** (▲) ou la **FLÈCHE VERS LE BAS** (▼) pour accéder à **SUPPRIMER**, puis appuyez sur **SÉLECTIONNER** (✓).

Impression d'une tâche personnelle

La fonction d'impression de tâches personnelles vous permet de préciser qu'une tâche ne peut pas être imprimée tant que vous n'en avez pas autorisé l'impression à l'aide d'un numéro d'identification personnel (PIN) à quatre chiffres, qui est saisi via le panneau de commande de l'imprimante. Vous indiquez le code PIN dans le pilote d'imprimante. Ce code est ensuite transmis à l'imprimante avec la tâche d'impression.

Pour spécifier une tâche personnelle

Pour indiquer dans le pilote qu'une tâche est personnelle, sélectionnez l'option **Tâche personnelle** et saisissez un code PIN à 4 chiffres.

Pour imprimer une tâche personnelle

- 1 Appuyez sur **SÉLECTIONNER** (✓) pour accéder aux menus.
- 2 Utilisez la **FLÈCHE VERS LE HAUT** (▲) ou la **FLÈCHE VERS LE BAS** (▼) pour accéder à **RECUPERER TACHE**, puis appuyez sur **SÉLECTIONNER** (✓).
- 3 Utilisez la **FLÈCHE VERS LE HAUT** (▲) ou la **FLÈCHE VERS LE BAS** (▼) pour accéder au nom d'utilisateur, puis appuyez sur **SÉLECTIONNER** (✓).
- 4 Utilisez la **FLÈCHE VERS LE HAUT** (▲) ou la **FLÈCHE VERS LE BAS** (▼) pour accéder au nom de l'utilisateur ou de la tâche, puis appuyez sur **SÉLECTIONNER** (✓).
- 5 Utilisez la **FLÈCHE VERS LE HAUT** (▲) ou la **FLÈCHE VERS LE BAS** (▼) pour accéder au menu **IMPRIMER**. Un symbole représentant un cadenas apparaît en regard de l'option **IMPRIMER**. Appuyez sur **SÉLECTIONNER** (✓).
- 6 Vous êtes invité à saisir le code PIN. Utilisez la **FLÈCHE VERS LE HAUT** (▲) ou la **FLÈCHE VERS LE BAS** (▼) pour modifier le premier chiffre du code PIN, puis appuyez sur **SÉLECTIONNER** (✓). Un astérisque (*) apparaît à la place du chiffre. Répétez ces étapes pour changer les trois autres chiffres du code.
- 7 Utilisez la **FLÈCHE VERS LE HAUT** (▲) ou la **FLÈCHE VERS LE BAS** (▼) pour choisir le nombre de copies, puis appuyez sur **SÉLECTIONNER** (✓).

Suppression d'une tâche personnelle

Les tâches personnelles sont automatiquement supprimées une fois que l'utilisateur en a autorisé l'impression, sauf si l'utilisateur active l'option **Tâches en mémoire** dans le pilote d'imprimante. (Pour stocker une tâche, un disque dur supplémentaire doit être installé dans l'imprimante.)

Remarque

Si vous mettez l'imprimante hors tension, toutes les tâches personnelles, les tâches de copie rapide et les tâches d'épreuve et impression sont supprimées. Vous pouvez également supprimer une tâche personnelle depuis le panneau de commande de l'imprimante, avant même son impression.

Pour supprimer une tâche personnelle

- 1 Appuyez sur **SÉLECTIONNER** (✓) pour accéder aux menus.
- 2 Utilisez la **FLÈCHE VERS LE HAUT** (▲) ou la **FLÈCHE VERS LE BAS** (▼) pour accéder à **RECUPERER TÂCHE**, puis appuyez sur **SÉLECTIONNER** (✓).
- 3 Utilisez la **FLÈCHE VERS LE HAUT** (▲) ou la **FLÈCHE VERS LE BAS** (▼) pour accéder au nom d'utilisateur, puis appuyez sur **SÉLECTIONNER** (✓).
- 4 Utilisez la **FLÈCHE VERS LE HAUT** (▲) ou la **FLÈCHE VERS LE BAS** (▼) pour accéder au nom de l'utilisateur ou de la tâche, puis appuyez sur **SÉLECTIONNER** (✓).
- 5 Utilisez la **FLÈCHE VERS LE HAUT** (▲) ou la **FLÈCHE VERS LE BAS** (▼) pour accéder à **SUPPRIMER**, puis appuyez sur **SÉLECTIONNER** (✓). (Un symbole représentant un cadenas apparaît en regard de l'option **SUPPRIMER**.)
- 6 Vous êtes invité à saisir le code PIN. Utilisez la **FLÈCHE VERS LE HAUT** (▲) ou la **FLÈCHE VERS LE BAS** (▼) pour modifier le premier chiffre du code PIN, puis appuyez sur **SÉLECTIONNER** (✓). Un astérisque (*) apparaît à la place du chiffre. Répétez ces étapes pour changer les trois autres chiffres du code.

3 Gestion et maintenance de l'imprimante

Cette section contient les rubriques suivantes :

- « Utilisation du serveur Web intégré », page 64
- « Utilisation du logiciel HP Web Jetadmin », page 66
- « Utilisation d'Etat de l'imprimante et alertes », page 67
- « Gestion et configuration des pilotes d'imprimante », page 68
- « Gestion de la cartouche d'impression », page 70
- « Configuration des alertes par courrier électronique », page 74
- « Vérification de la configuration de l'imprimante », page 75
- « Nettoyage de l'imprimante », page 81
- « Nettoyage de la station de fusion », page 83

Utilisation du serveur Web intégré

Le serveur Web intégré permet d'afficher les états de l'imprimante et du réseau et de gérer les fonctions d'impression à partir de l'ordinateur au lieu d'utiliser le panneau de commande de l'imprimante. Il permet par exemple d'effectuer les opérations suivantes :

- Afficher les informations relatives à l'état de l'imprimante
- Définir le type de support chargé dans chaque bac
- Déterminer la durée de vie restante de tous les consommables et en commander de nouveaux
- Afficher et modifier les configurations des bacs
- Afficher et modifier la configuration du menu du panneau de commande de l'imprimante
- Afficher et imprimer des pages internes
- Recevoir des notifications sur les événements de l'imprimante et des consommables
- Afficher et modifier la configuration réseau

La fonctionnalité de serveur Web intégré nécessite au moins 48 Mo de RAM et un serveur d'impression HP Jetdirect pour la connexion au réseau. Les imprimantes HP LaserJet 2300n, HP LaserJet 2300dn et HP LaserJet 2300dtn ont déjà les spécifications requises. L'imprimante HP LaserJet 2300d nécessite un serveur d'impression HP Jetdirect, tandis que les imprimantes HP LaserJet 2300L et HP LaserJet 2300 nécessitent 16 Mo de RAM et un serveur d'impression HP Jetdirect.

Pour utiliser le serveur Web intégré, vous devez disposer de Microsoft Internet Explorer 5.01 ou ultérieure ou de Netscape 6.2 ou ultérieure pour Windows, Mac OS et Linux (Netscape uniquement). Netscape Navigator 4.7 est obligatoire pour HP-UX 10 et HP-UX 11. Le serveur Web intégré fonctionne lorsque l'imprimante est connectée à un réseau IP. Il ne prend pas en charge les connexions d'imprimante IPX. Il n'est pas nécessaire d'avoir accès à Internet pour ouvrir et utiliser le serveur Web intégré.

Lorsque l'imprimante est directement connectée à l'ordinateur, le serveur Web intégré est pris en charge pour Windows 95 et ultérieure. Pour utiliser le serveur Web intégré via une connexion directe, choisissez l'option d'installation personnalisée lors de l'installation du pilote d'imprimante. Sélectionnez l'option de chargement de l'utilitaire Etat de l'imprimante et alertes. Le serveur proxy s'installe avec l'utilitaire Etat de l'imprimante et alertes.

Lorsque l'imprimante est connectée au réseau, le serveur Web intégré est automatiquement disponible.

Ouverture du serveur Web intégré

- 1 Dans un navigateur Web pris en charge par l'ordinateur, tapez l'adresse IP de l'imprimante. (Pour connaître l'adresse IP, imprimez une page de configuration. Pour obtenir des informations sur l'impression d'une page de configuration, reportez-vous à la section « [Page de configuration](#) », page 76.)

Remarque

Une fois l'URL ouverte, placez un signet sur la page afin de pouvoir y accéder rapidement par la suite.

- 2 Le serveur Web intégré comporte trois onglets qui contiennent les paramètres et les informations relatives à l'imprimante : l'onglet **Informations**, l'onglet **Paramètres** et l'onglet **Réseau**. Cliquez sur l'onglet que vous voulez afficher.
- 3 Pour plus d'informations sur chaque onglet, reportez-vous aux sections suivantes.

Onglet Informations

Le groupe des pages d'informations comprend les pages suivantes.

- **Etat de l'imprimante.** Cette page indique l'état de l'imprimante et affiche la durée de vie restante des consommables HP (0 % signifiant que le consommable est vide). Cette page présente également le type et le format du support d'impression de chaque bac. Pour modifier les paramètres par défaut, cliquez sur **Modifier les paramètres**.
- **Page de configuration.** Cette page présente les informations figurant sur la page de configuration de l'imprimante.
- **Etat des consommables.** Cette page présente la durée de vie restante des consommables HP (0 % signifiant que le consommable est vide). Elle indique aussi les numéros de référence des consommables. Pour commander des consommables neufs, dans la zone **Autres liens** de la fenêtre, cliquez sur **Commander des fournitures**. Pour visiter un site Web, vous devez avoir accès à Internet.
- **Journal des événements.** Cette page présente la liste des événements et des erreurs de l'imprimante.
- **Informations sur le périphérique.** Cette page indique également le nom du réseau et l'adresse de l'imprimante, en donnant des informations sur le modèle. Pour modifier ces entrées, sur l'onglet **Paramètres**, cliquez sur **Informations sur le périphérique**.
- **Panneau de commande.** Cliquez sur ce bouton pour afficher l'état actuel du panneau de commande de l'imprimante.

Onglet Paramètres

Cet onglet permet de configurer l'imprimante à partir de l'ordinateur. L'onglet **Paramètres** peut être protégé par un mot de passe. Si l'imprimante est connectée à un réseau, consultez toujours l'administrateur réseau avant de modifier les paramètres de cet onglet.

L'onglet **Paramètres** comprend les pages suivantes.

- **Configurer le périphérique.** Cette page permet de configurer tous les paramètres de l'imprimante. Elle contient les menus traditionnels des imprimantes qui se trouvent sur l'affichage du panneau de commande. Ces menus sont les suivants : **Informations**, **Gestion du papier** et **Configuration du périphérique**.
- **Alertes.** Réseau uniquement. Utilisez cette page si vous voulez que divers événements d'imprimante ou de consommables vous soient notifiés par l'envoi d'un courrier électronique.
- **Courrier électronique.** Réseau uniquement. Utilisée en conjonction avec la page **Alertes** pour configurer les courriers électroniques entrants et sortants.
- **Sécurité.** Permet de protéger par un mot de passe l'accès aux onglets **Paramètres** et **Réseau**. Permet d'activer et de désactiver certaines fonctions du serveur Web intégré.
- **Autres liens.** Permet d'ajouter ou de personnaliser un lien à un autre site Web. Ce lien apparaît dans la zone **Autres liens** de toutes les pages du serveur Web intégré. Les liens permanents suivants apparaissent toujours dans la zone **Autres liens** : **HP Instant Support™**, **Commander des fournitures** et **Support produit**.
- **Informations sur le périphérique.** Indique le nom de l'imprimante en lui attribuant un numéro d'identification. Tapez le nom et l'adresse électronique du contact principal auquel seront adressées les informations sur l'imprimante.
- **Langue.** Permet d'indiquer la langue d'affichage des informations du serveur Web intégré.
- **Services temporels.** Configure l'imprimante pour qu'elle récupère à intervalles réguliers la date et l'heure depuis un serveur réseau.

Onglet Réseau

Permet à l'administrateur réseau de gérer les paramètres réseau de l'imprimante lorsque celle-ci est connectée à un réseau IP. Cet onglet n'apparaît pas si l'imprimante est connectée directement à l'ordinateur ou si elle est connectée à un réseau via un équipement autre qu'une carte serveur d'impression HP Jetdirect.

Autres liens

Cette section contient des liens qui permettent de se connecter à Internet. Vous devez disposer d'un accès à Internet pour utiliser ces liens. Pour pouvoir visiter ces sites Web, vous devez vous connecter si vous utilisez une connexion à distance et si vous n'étiez pas connecté lors de l'ouverture initiale du serveur Web intégré. Pour vous connecter, il vous faudra peut-être fermer, puis rouvrir le serveur Web intégré.

- **HP Instant Support™.** Vous connecte au site Web de HP pour vous aider à trouver des solutions. Ce service analyse le journal des erreurs de l'imprimante et les informations de configuration afin de fournir un diagnostic et des informations d'assistance spécifiques à votre imprimante.
- **Commander des fournitures.** Cliquez sur ce lien pour vous connecter au site Web de HP et commander des consommables HP authentiques, par exemple des cartouches et des supports d'impression.
- **Support produit.** Permet de se connecter au site d'assistance pour l'imprimante HP color LaserJet série 9500. Sur ce site, vous pouvez rechercher de l'aide sur les sujets généraux.

Utilisation du logiciel HP Web Jetadmin

HP Web Jetadmin 7.0 est une solution logicielle Web permettant d'installer, de surveiller et de dépanner à distance les périphériques connectés au réseau. L'interface navigateur conviviale simplifie la gestion entre plates-formes d'une large gamme de périphériques, y compris les imprimantes HP et non HP. La gestion proactive permet aux administrateurs réseau de résoudre les problèmes d'impression avant qu'ils ne gênent les utilisateurs. Téléchargez gratuitement ce logiciel de gestion avancée à l'adresse http://www.hp.com/go/webjetadmin_software. Pour obtenir les modules d'extension de HP Web Jetadmin, cliquez sur **Modules d'extension (Plug-ins)**, puis sur **Applications**.

Si HP Web Jetadmin est installé sur un serveur hôte, vous pouvez y accéder depuis n'importe quel client via un navigateur Web pris en charge (tel que Microsoft Internet Explorer 4.x ou Netscape Navigator 4.x ou ultérieure) en parcourant l'hôte HP Web Jetadmin.

Utilisation d'Etat de l'imprimante et alertes

Le logiciel Etat de l'imprimante et alertes est disponible pour les utilisateurs d'imprimantes réseau et connectées directement. Il permet d'afficher les informations du serveur Web intégré relatives à une imprimante spécifique. Il génère également sur l'ordinateur des messages sur l'état de l'imprimante et des tâches d'impression. Selon le type de connexion de l'imprimante, vous pouvez recevoir différents messages.

- **Imprimantes de réseau**

Vous pouvez recevoir des messages d'alerte qui apparaissent lorsque vous lancez une impression sur une imprimante spécifique qui a un problème, mais qui peut continuer d'imprimer. Ce problème peut être par exemple un bac ouvert, une cartouche d'impression presque épuisée ou un problème qui empêche l'impression (fin du papier ou cartouche d'impression vide).

- **Imprimantes directement connectées (câble parallèle ou USB)**

Vous pouvez recevoir des messages d'alerte qui apparaissent lorsque l'imprimante rencontre un problème qui ne l'empêche pas de poursuivre l'impression ou un problème qui l'empêche de fonctionner. Vous pouvez également recevoir des messages signalant simplement qu'un consommable est presque épuisé.

Vous pouvez définir des options d'alerte pour une seule imprimante ou pour toutes les imprimantes prenant en charge Etat de l'imprimante et alertes. Pour les imprimantes de réseau, ces alertes ne s'affichent que pour vos tâches d'impression.

Notez que même si vous définissez des options d'alerte pour toutes les imprimantes, toutes les options sélectionnées ne s'appliquent pas forcément à toutes les imprimantes. Par exemple, si vous sélectionnez l'option de notification de cartouche d'impression faible, toutes les imprimantes connectées directement qui prennent en charge Etat de l'imprimante et alertes généreront un message lorsque la cartouche d'impression sera faible. Par contre, ce message ne sera pas généré par les imprimantes de réseau et par les imprimantes connectées directement qui ne prennent pas en charge Etat de l'imprimante et alertes.

Pour sélectionner les messages d'état qui s'afficheront

- 1 Ouvrez Etat de l'imprimante et alertes en suivant l'une des procédures ci-après :
 - Double-cliquez sur l'icône du bac **Etat de l'imprimante et alertes** qui se trouve dans le Gestionnaire des bacs (Tray Manager).
 - Dans le menu **Démarrer**, sélectionnez **Programmes**, puis **Etat de l'imprimante et alertes**, puis cliquez sur **Etat de l'imprimante et alertes**.
- 2 Cliquez sur l'icône **Options** située sur le panneau de gauche.
- 3 Dans le champ **Pour**, sélectionnez le pilote de l'imprimante ou sélectionnez **Toutes les imprimantes**.
- 4 Désélectionnez les options des messages que vous ne voulez pas afficher et sélectionnez celles des messages que vous voulez afficher.
- 5 Sous Fréquence de vérification de l'état de l'imprimante, sélectionnez la fréquence à laquelle le logiciel doit vérifier les données sur l'état de l'imprimante qu'il utilise pour générer les messages. L'option Fréquence de vérification de l'état de l'imprimante n'est pas disponible si l'administrateur de l'imprimante a restreint les droits d'accès à cette fonction.

Pour afficher les informations et les messages d'état

Sur le côté gauche de la fenêtre, sélectionnez l'imprimante dont vous voulez afficher les informations. Les informations fournies sont les messages d'état, l'état des consommables et les capacités de l'imprimante. Vous pouvez également cliquer sur l'icône **Historique des tâches (Job History)** (horloge) dans la partie supérieure de la fenêtre Etat de l'imprimante et alertes pour afficher la liste des tâches précédemment envoyées à l'imprimante depuis l'ordinateur.

Gestion et configuration des pilotes d'imprimante

L'administrateur système ou réseau peut utiliser le kit de gestion et de configuration pour configurer les pilotes d'imprimante avant de les installer et de les déployer dans votre environnement. Ce kit est utile pour configurer des pilotes d'imprimante pour plusieurs postes de travail ou imprimantes partageant la même configuration.

Lorsque vous préconfigurez le pilote de l'imprimante afin qu'il corresponde à l'imprimante, vous pouvez accéder à tous les accessoires de l'imprimante via le pilote. Vous pouvez également configurer la plupart des paramètres des fonctionnalités du pilote. Cinq des fonctionnalités du pilote peuvent être « verrouillées ». Autrement dit, vous pouvez décider d'empêcher les utilisateurs de modifier les paramètres d'impression recto verso, d'impression des couleurs en gris, du bac d'alimentation, du bac de sortie et de type de support. (Certaines fonctionnalités ne s'appliquent pas à toutes les imprimantes. Par exemple, certaines imprimantes n'offrent pas les fonctions d'impression en couleur ou recto verso.)

Le kit de gestion et de configuration du pilote permet de gagner du temps et de réduire les coûts de gestion. Auparavant, lorsqu'un administrateur voulait configurer des pilotes d'imprimante, il devait le faire sur chaque poste de travail client. Grâce aux multiples options de configuration qu'offre le kit de gestion et de configuration du pilote, les administrateurs peuvent créer une seule configuration centralisée mieux adaptée à leur stratégie d'installation et de déploiement des logiciels.

Le kit de gestion et de configuration du pilote permet également aux administrateurs d'avoir plus de contrôle sur leur environnement d'impression, car ils peuvent déployer des pilotes partageant la même configuration dans toute l'organisation. Ils peuvent utiliser l'option de « verrouillage » pour appuyer les initiatives de l'organisation. Par exemple, si une imprimante comprend une unité d'impression recto verso, le verrouillage du paramètre correspondant entraîne l'impression recto verso de toutes les tâches, ce qui permet d'économiser du papier. Toutes les commandes peuvent être déployées à partir d'un seul ordinateur.

Il existe deux méthodes :

- Module d'extension du logiciel HP Web Jetadmin
- Utilitaire de personnalisation

Quelle que soit la méthode de configuration utilisée, une configuration peut être partagée par tous les pilotes d'un modèle d'imprimante donné avec un seul accès par le module d'extension ou par l'utilitaire. La configuration unique permet de prendre en charge plusieurs systèmes d'exploitation, langues de pilote d'imprimante et versions de langue localisées.

Un fichier de configuration unique est associé à tous les pilotes pris en charge et peut être modifié via le module d'extension ou l'utilitaire.

Module d'extension du logiciel HP Web Jetadmin

Un module d'extension de gestion et de configuration de pilote est disponible pour le logiciel HP Web Jetadmin. Le module d'extension permet de configurer les pilotes d'imprimante avant l'installation et le déploiement. Cette méthode de gestion et de contrôle des pilotes d'imprimante offre une solution complète, de bout en bout qui permet de configurer l'imprimante, le chemin d'impression (file d'attente) et les ordinateurs ou les postes de travail clients. Le flux de travaux comprend les activités suivantes :

- Détection et configuration de l'imprimante.
- Détection et configuration du chemin d'impression via le(s) serveur(s). Vous pouvez configurer plusieurs serveurs dans un batch ou plusieurs imprimantes (du même type de modèle) via le même serveur.
- Obtention de(s) pilote(s) d'imprimante. Vous pouvez installer plusieurs pilotes pour chaque file d'attente connectée à un serveur dans les environnements qui prennent en charge plusieurs systèmes d'exploitation.
- Lancement de l'éditeur de configuration (certaines versions de pilote antérieures ne prennent pas en charge l'éditeur).
- Déploiement des pilotes d'imprimante configurés sur le(s) serveur(s).
- Envoi d'instructions aux utilisateurs finals pour qu'ils se connectent au serveur d'impression. Le pilote configuré pour leur système d'exploitation est automatiquement déployé sur leur ordinateur.

Les administrateurs peuvent utiliser le module d'extension du logiciel HP Jetadmin pour déployer les pilotes d'imprimante configurés en utilisant une procédure en mode silencieux, par lots ou à distance. Le module d'extension du logiciel HP Web Jetadmin peut être téléchargé du site Web http://www.hp.com/go/webjetadmin_software.

Utilitaire de personnalisation

Les administrateurs peuvent utiliser un utilitaire de personnalisation pour créer un programme d'installation personnalisé ne contenant que les composants nécessaires à une organisation spécifique ou à un environnement d'exploitation. L'utilitaire de personnalisation est disponible aux deux endroits suivants :

- Sur le CD-ROM fourni avec l'imprimante (l'utilitaire est l'une des options d'installation).
- Dans le logiciel du système d'impression de votre imprimante que vous pouvez télécharger à partir du site Web HP (<http://www.hp.com/lj2300>)

Durant la procédure d'installation, l'administrateur devra sélectionner des composants dans le contenu du système d'impression. Il devra également configurer les paramètres du pilote d'imprimante, si les pilotes sélectionnés prennent en charge la préconfiguration. La procédure génère un programme d'installation personnalisé que l'administrateur peut déployer pour installer les pilotes d'imprimante configurés sur les ordinateurs et les postes de travail clients. L'utilitaire de personnalisation prend en charge le fonctionnement en mode silencieux ou par lots.

Gestion de la cartouche d'impression

Cette section donne des informations sur les cartouches d'impression HP, leur stockage, l'identification des cartouches authentiques et leur durée de vie. Vous y trouverez également des informations sur les cartouches d'impression non HP.

- « [Cartouches d'impression HP](#) », page 70
- « [Cartouches d'impression non HP](#) », page 70
- « [Authentification des cartouches d'impression](#) », page 70
- « [Stockage des cartouches d'impression](#) », page 71
- « [Durée de vie des cartouches d'impression](#) », page 71
- « [Vérification du niveau des consommables](#) », page 71
- « [Niveau d'encre bas et cartouche vide](#) », page 72

Cartouches d'impression HP

Lorsque vous utilisez une nouvelle cartouche d'impression HP authentique, numéro de référence Q2610A (capacité de 6000 pages), vous pouvez obtenir diverses informations, notamment :

- Quantité d'encre restante
- Estimation du nombre de pages restant
- Nombre de pages imprimées
- Autres informations sur les consommables

Cartouches d'impression non HP

Hewlett-Packard Company déconseille l'utilisation de cartouches d'impression non HP, qu'elles soient neuves ou reconditionnées. Ces cartouches n'étant pas des produits HP, Hewlett-Packard Company ne peut ni influencer sur leur conception, ni contrôler leur qualité. L'entretien ou les réparations nécessaires résultant de l'utilisation d'une cartouche non HP *ne sont pas* couverts par la garantie de l'imprimante.

Si vous utilisez une cartouche d'impression non HP, l'imprimante ne peut pas fournir les niveaux des consommables, le nombre de pages restantes et les informations sur l'utilisation de la cartouche. L'imprimante signale une cartouche d'impression non HP par un message sur l'affichage du panneau de commande (Cartouche non HP détectée).

Si la cartouche non HP vous a été vendue comme étant une cartouche HP authentique, veuillez contacter le service des fraudes HP. (Reportez-vous à la section « [Pour contacter le service des fraudes HP](#) », page 134.)

Authentification des cartouches d'impression

L'imprimante vous informe que la cartouche insérée n'est pas une cartouche d'impression HP authentique.

Si le message du panneau de commande de l'imprimante indique qu'il ne s'agit pas d'une cartouche d'impression HP authentique, alors que vous pensiez qu'elle l'était, contactez le service des fraudes HP. Reportez-vous à la section « [Pour contacter le service des fraudes HP](#) », page 134.

Stockage des cartouches d'impression

Ne sortez la cartouche d'impression de son emballage qu'au moment de l'utiliser. La durée de vie d'une cartouche conservée dans son emballage d'origine est de 2 ans et demi environ.

ATTENTION

Pour éviter d'endommager la cartouche d'impression, ne l'exposez pas à la lumière plus de quelques minutes.

Durée de vie des cartouches d'impression









La durée de vie de la cartouche d'impression dépend de la quantité d'encre nécessaire pour les tâches d'impression et de la durée de vie des composants internes à la cartouche. Pour les impressions de texte avec une couverture de 5 % (couverture normale pour une lettre commerciale), la cartouche d'impression HP a une capacité moyenne de 6000 pages. Ces chiffres sont valables si la densité d'impression est paramétrée sur 3 et si le mode EconoMode est désactivé. (Il s'agit des paramètres par défaut. Pour plus d'informations sur ces paramètres, reportez-vous à la description du mode `ECONOMODE` et de la `DENSITE DE L'ENCRE` à la section « [Sous-menu Qualité d'impression](#) », page 161.)

Vous pouvez à tout moment vérifier la durée de vie de la cartouche en contrôlant le niveau des consommables, comme indiqué à la section « [Vérification du niveau des consommables](#) », page 71.

Vérification du niveau des consommables

Vous pouvez vérifier le niveau de consommable (niveau d'encre) à partir du panneau de commande de l'imprimante, du serveur Web intégré, du logiciel d'impression ou du logiciel HP Web JetAdmin.

Pour vérifier le niveau des consommables à partir du panneau de commande

- 1 Appuyez sur  (bouton [SÉLECTIONNER](#)) pour accéder aux menus.
- 2 Appuyez sur  (bouton [HAUT \(UP\)](#)) ou sur  (bouton [BAS \(DOWN\)](#)) pour accéder à `INFORMATIONS`, puis appuyez sur  ([SÉLECTIONNER](#) ).
- 3 Appuyez sur  (bouton [HAUT \(UP\)](#)) ou sur  (bouton [BAS \(DOWN\)](#)) pour accéder à `IMPRIMER PAGE ETAT FOURNIT.`, puis appuyez sur  (bouton [SÉLECTIONNER](#) ). Pour obtenir des informations sur la page d'état des consommables, reportez-vous à la section « [Page d'état des consommables](#) », page 78.

Pour vérifier le niveau des consommables à partir du serveur Web intégré

- 1 Dans votre navigateur Web, saisissez l'adresse IP de la page d'accueil de l'imprimante. La page d'accueil apparaît. (Reportez-vous à la section « [Ouverture du serveur Web intégré](#) », page 64.)
- 2 Sur le côté gauche de l'écran, cliquez sur **Etat fournitures**. La page d'état des consommables apparaît. Elle contient des informations sur le niveau des consommables. (Pour obtenir des informations sur la page d'état des consommables, reportez-vous à la section « [Page d'état des consommables](#) », page 78.)

Pour vérifier le niveau des consommables à partir du logiciel d'impression

Vous devez disposer de trois éléments pour pouvoir utiliser cette fonction :

- Le logiciel Etat de l'imprimante et alertes, disponible sur le CD-ROM fourni avec l'imprimante, doit être activé sur l'ordinateur. (Reportez-vous à la section « [Utilisation d'Etat de l'imprimante et alertes](#) », page 67.)
 - L'imprimante doit être directement connectée à l'ordinateur à l'aide d'un câble parallèle.
 - Vous devez disposer d'un accès à Internet.
- 1 Double-cliquez sur l'icône de l'**imprimante** située en bas à droite de votre écran. La fenêtre d'état apparaît.
 - 2 Dans la partie gauche de la fenêtre d'état, cliquez sur l'icône de l'**imprimante** dont vous souhaitez connaître l'état.
 - 3 Dans la partie supérieure de la fenêtre d'état, cliquez sur le lien **Consommables**. Vous pouvez également faire défiler la fenêtre vers le bas pour accéder à l'option **Etat fournitures**.

Remarque

Si vous voulez commander des consommables, cliquez sur **Commander des fournitures**. Un navigateur apparaît, avec l'URL du site sur lequel vous pouvez commander des consommables. Sélectionnez les consommables que vous voulez acheter et passez votre commande.

Pour vérifier les niveaux des consommables à partir de HP Web Jetadmin

Dans HP Web Jetadmin, sélectionnez l'imprimante. La page d'état de l'imprimante affiche le niveau d'encre.

Niveau d'encre bas et cartouche vide

L'imprimante vous avertit lorsque le niveau d'encre de la cartouche d'impression est bas ou lorsque celle-ci est vide.

Lorsque le niveau d'encre de la cartouche est bas

Lorsque le niveau d'encre de la cartouche est bas, le panneau de commande de l'imprimante affiche le message `COMMANDER CARTOUCHE`. Le message `COMMANDER CARTOUCHE` apparaît une première fois lorsqu'il reste environ 10 % d'encre dans la cartouche (avec une couverture de 5 % et une capacité de 600 feuilles).

Par défaut, l'imprimante est configurée pour continuer l'impression jusqu'à épuisement de l'encre, mais vous pouvez la configurer pour qu'elle s'arrête après la première apparition du message `COMMANDER CARTOUCHE`, par exemple si vous voulez maintenir une qualité d'impression optimale ou éviter que la cartouche se vide pendant une longue tâche d'impression. Pour configurer l'imprimante afin qu'elle s'arrête, paramétrez `NIVEAU CARTOUCHE BAS=STOP` (dans le sous-menu Configuration système du menu `CONFIGURAT. PERIPH.`). (Reportez-vous à la section « [NIVEAU CARTOUCHE BAS](#) », page 167.) Ainsi, lorsque le message `COMMANDER CARTOUCHE` s'affichera, l'imprimante interrompra l'impression. Vous pouvez relancer l'impression en appuyant sur ✓ (bouton `SÉLECTIONNER`) pour chaque tâche d'impression.

Lorsque la cartouche d'impression est vide ou que le tambour est en fin de vie

Le message `REPLACER CARTOUCHE` apparaît dans les cas suivants :

- **Lorsque la cartouche d'impression est vide.** Si l'option `CARTOUCHE VIDE` est paramétrée sur `CONTINUER` (dans le sous-menu Configuration système du menu Configuration du périphérique), l'imprimante poursuit l'impression sans intervention jusqu'à la fin de vie du tambour. HP ne peut pas garantir la qualité d'impression après la première apparition du message `REPLACER CARTOUCHE`. Remplacez la cartouche d'impression le plus rapidement possible. (Reportez-vous à la section « [Commande de pièces, d'accessoires et de consommables](#) », page 124.) Le message `REPLACER CARTOUCHE` reste affiché jusqu'au remplacement de la cartouche d'impression. Si l'option `CARTOUCHE VIDE` est paramétrée sur `ARRETER`, l'imprimante interrompt l'impression jusqu'à ce que vous remplaciez la cartouche d'impression ou relanciez l'impression en appuyant sur ✓ (bouton `SÉLECTIONNER`) pour chaque tâche.
- **Lorsque le tambour de la cartouche d'impression est en fin de vie.** Vous devez remplacer la cartouche pour poursuivre l'impression. Vous ne pouvez pas utiliser la cartouche, même s'il reste de l'encre. (Reportez-vous à la section « [Commande de pièces, d'accessoires et de consommables](#) », page 124.) Ce blocage permet de protéger l'imprimante.

Configuration des alertes par courrier électronique

Vous pouvez utiliser HP Web Jetadmin ou le serveur Web intégré pour configurer le système afin qu'il vous alerte en cas de problème d'imprimante. Ces alertes sont des courriers électroniques envoyés à l'adresse ou aux adresses électroniques que vous spécifiez.

Vous pouvez configurer les éléments suivants :

- Périphérique à contrôler (ici, l'imprimante)
- Alertes à envoyer (par exemple, en cas de bourrage papier, de fin de papier, d'ouverture du capot ou d'affichage des messages COMMANDER CARTOUCHE, REMPLACER CARTOUCHE)
- Adresse électronique à laquelle les alertes doivent être transmises

Pour	Reportez-vous à la section suivante
HP Web Jetadmin	<ul style="list-style-type: none">● « Utilisation du logiciel HP Web Jetadmin », page 66 pour obtenir des informations générales sur HP Web Jetadmin● Aide en ligne HP Web Jetadmin pour plus d'informations sur les alertes et leur configuration
Serveur Web intégré	<ul style="list-style-type: none">● « Utilisation du serveur Web intégré », page 64 pour obtenir des informations générales sur le serveur Web intégré● Aide en ligne du serveur Web intégré pour plus d'informations sur les alertes et leur configuration

Vérification de la configuration de l'imprimante

Le panneau de commande de l'imprimante permet d'imprimer des pages qui fournissent des informations sur l'imprimante et sa configuration actuelle. Les pages d'informations suivantes sont décrites dans cette section :

- « [Structure des menus](#) », page 75
- « [Page de configuration](#) », page 76
- « [Page d'état des consommables](#) », page 78 (comprend des informations sur l'utilisation de la cartouche d'impression)
- « [Liste des polices PCL ou PS](#) », page 80

Pour obtenir la liste complète des pages d'informations de l'imprimante, reportez-vous au menu Informations du panneau de commande de l'imprimante (« [Menu Informations](#) », page 155).

Gardez ces pages à portée de main pour le dépannage. Elles vous seront également utiles si vous contactez l'assistance clientèle HP.

Structure des menus

Imprimez la structure des menus pour connaître les paramètres actuels des menus et des éléments accessibles depuis le panneau de commande de l'imprimante.

Pour imprimer la structure des menus

- 1 Appuyez sur ✓ (bouton [SÉLECTIONNER](#)) pour accéder aux menus.
- 2 Appuyez sur ▲ (bouton [HAUT \(UP\)](#)) ou sur ▼ (bouton [BAS \(DOWN\)](#)) pour accéder à `INFORMATIONS`, puis appuyez sur ✓ (bouton [SÉLECTIONNER](#)).
- 3 Appuyez sur ▲ (bouton [HAUT \(UP\)](#)) ou sur ▼ (bouton [BAS \(DOWN\)](#)) pour accéder à `IMPRIMER STRUCTURE MENUS`, puis appuyez sur ✓ (bouton [SÉLECTIONNER](#)).

Il est conseillé de garder la structure des menus près de l'imprimante pour référence. Le contenu de la structure des menus varie en fonction des options installées sur l'imprimante. (La plupart de ces valeurs peuvent être remplacées dans le logiciel ou dans le pilote d'imprimante.)

Pour obtenir la liste complète des options et des valeurs possibles du panneau de commande, reportez-vous à la section « [Menus du panneau de commande](#) », page 153. Pour modifier un paramètre du panneau de commande, reportez-vous à la section « [Modification des paramètres du panneau de commande](#) », page 26.

Page de configuration

Utilisez la page de configuration pour consulter les paramètres actuels de l'imprimante, résoudre les problèmes ou vérifier l'installation d'accessoires optionnels, tels que la mémoire (DIMM), les bacs et les langages d'imprimante.

Remarque

Si un serveur d'impression HP Jetdirect est installé, une page de configuration HP Jetdirect est également imprimée. L'adresse IP du serveur d'impression HP Jetdirect apparaît sur cette page.

Pour imprimer une page de configuration à partir du panneau de commande

- 1 Appuyez sur ✓ (bouton **SÉLECTIONNER**) pour accéder aux menus.
- 2 Appuyez sur ▲ (bouton **HAUT (UP)**) ou sur ▼ (bouton **BAS (DOWN)**) pour accéder à **INFORMATIONS**, puis appuyez sur ✓ (bouton **SÉLECTIONNER**).
- 3 Appuyez sur (▲) (bouton **HAUT (UP)**) ou sur ▼ (bouton **BAS (DOWN)**) pour accéder à **IMPRIMER CONFIGURATION**, puis appuyez sur ✓ (bouton **SÉLECTIONNER**).

Un exemple de page de configuration est présenté ci-dessous. Le contenu de la page de configuration varie en fonction des options installées sur l'imprimante.

Remarque

Vous pouvez également obtenir des informations sur la configuration à partir du serveur Web intégré. Pour obtenir des informations, reportez-vous à la section « [Utilisation du serveur Web intégré](#) », page 64.

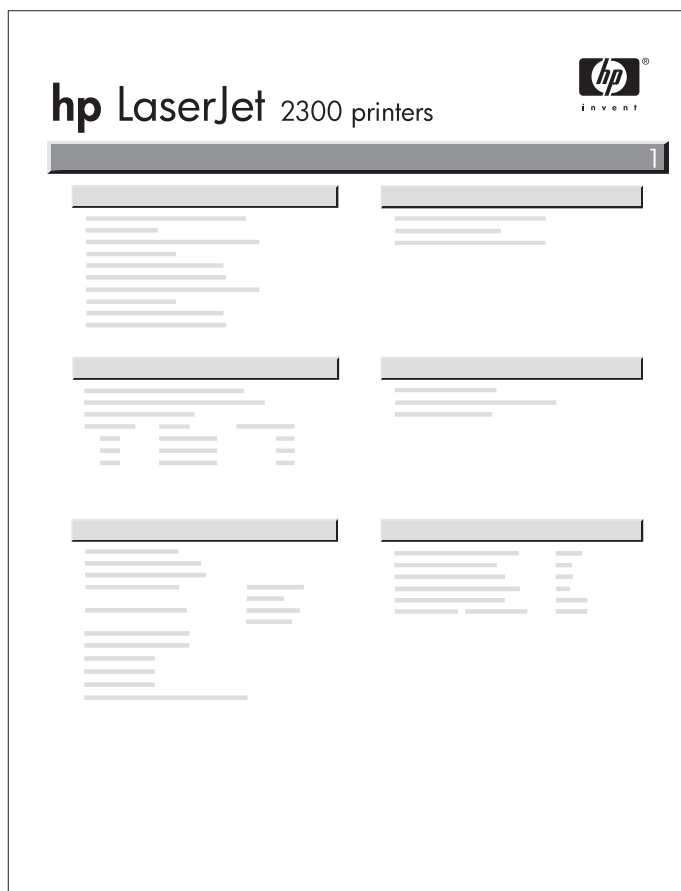

- | | | |
|----------|--|--|
| 1 | Informations sur l'imprimante | Répertorie le modèle, le numéro de série, le nombre de pages et d'autres informations concernant l'imprimante. |
| 2 | Journal des événements | Cette section répertorie le nombre d'entrées du journal des événements, le nombre maximal d'entrées pouvant être affichées et les trois dernières entrées. |
| 3 | Modes d'impression et options installées | Cette section répertorie tous les langages d'imprimante installés (tels que PCL et PS), ainsi que les options installées dans chaque logement DIMM et EIO. |
| 4 | Mémoire | Cette section répertorie les informations sur la mémoire de l'imprimante, l'espace de travail du pilote (DWS) PCL et les économies de ressources. |
| 5 | Sécurité | Répertorie les états du verrouillage du panneau de commande de l'imprimante, du mot de passe du panneau de commande et de l'unité de disque (si une unité est installée sur l'imprimante). |
| 6 | Options de manipulation papier | Répertorie les paramètres de format pour tous les bacs, ainsi que les options de gestion du papier optionnelles installées. |

Page d'état des consommables

La page d'état des consommables vous donne des informations sur la cartouche d'impression installée dans l'imprimante, la quantité d'encre restante et le nombre de pages et de tâches traitées.

Remarque

Vous pouvez également obtenir des informations sur l'état des consommables à partir du serveur Web intégré. Pour obtenir des informations, reportez-vous à la section « [Utilisation du serveur Web intégré](#) », page 64.

Pour imprimer une page d'état des consommables depuis le panneau de commande

- 1 Appuyez sur ✓ (bouton **SÉLECTIONNER**) pour accéder aux menus.
- 2 Appuyez sur ▲ (bouton **HAUT (UP)**) ou sur ▼ (bouton **BAS (DOWN)**) pour accéder à **INFORMATIONS**, puis appuyez sur ✓ (bouton **SÉLECTIONNER**).
- 3 Appuyez sur ▲ (bouton **HAUT (UP)**) ou sur ▼ (bouton **BAS (DOWN)**) pour accéder à **IMPRIMER PAGE ETAT FOURNIT.**, puis appuyez sur ✓ (bouton **SÉLECTIONNER**).

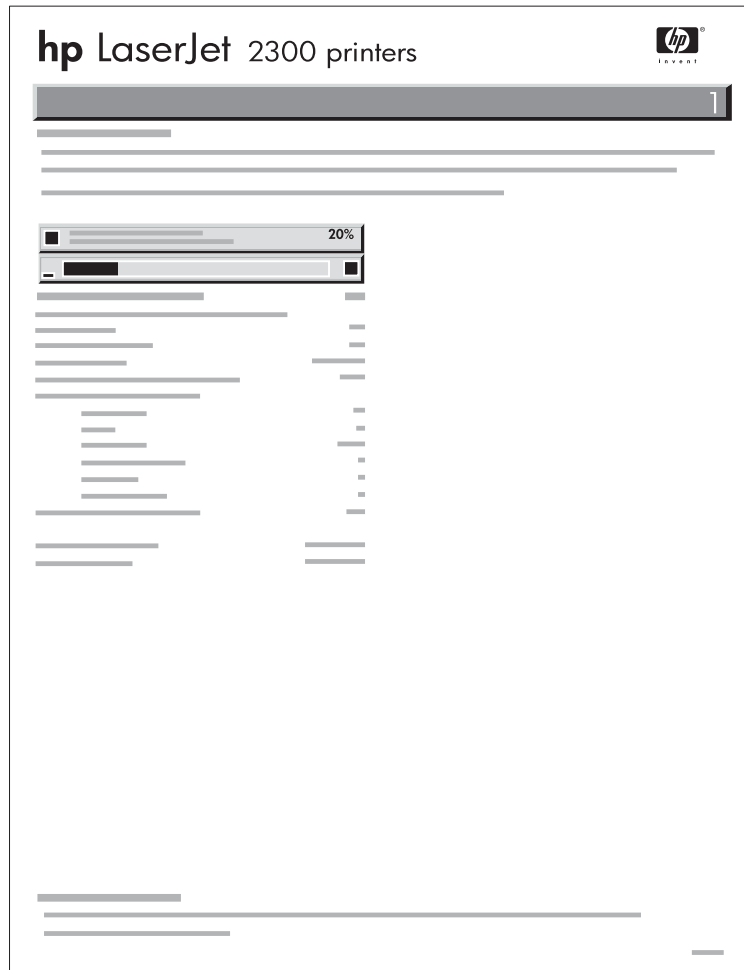

- | | | |
|----------|---------------------------------|--|
| 1 | Site Web des consommables | Indique le site Web local permettant de commander des consommables via Internet. |
| 2 | Informations sur les cartouches | Fournit des informations sur le nombre de pages restantes estimé pour la quantité d'encre qui reste dans la cartouche, sur l'état de l'encre et sur le numéro de série de la cartouche d'impression. |
| 3 | Statistiques d'impression | Répertorie les statistiques sur le nombre total de pages et de tâches traitées par la cartouche d'impression et le nombre de pages par format de papier. |
| 4 | Informations sur la fabrication | Indique les dates d'installation et de dernière utilisation de la cartouche d'impression. |
| 5 | Site Web pour le recyclage | Indique le site Web contenant des informations pour retourner les cartouches d'encre HP usagées. |

Liste des polices PCL ou PS

Utilisez les listes de polices pour connaître les polices installées dans l'imprimante. (Les listes de polices indiquent également les polices résidant sur un disque dur ou sur un module DIMM de mémoire Flash en option.)

Pour imprimer la liste de polices PCL ou PS

- 1 Appuyez sur ✓ (bouton **SÉLECTIONNER**) pour accéder aux menus.
- 2 Appuyez sur ▲ (bouton **HAUT (UP)**) ou sur ▼ (bouton **BAS (DOWN)**) pour accéder à **INFORMATIONS**, puis appuyez sur ✓ (bouton **SÉLECTIONNER**).
- 3 Appuyez sur ▲ (bouton **HAUT (UP)**) ou sur ▼ (bouton **BAS (DOWN)**) pour accéder à **IMPRIMER LISTE POLICES PS** ou à **IMPRIMER LISTE POLICES PCL**, puis appuyez sur ✓ (bouton **SÉLECTIONNER**).

La liste des polices PS indique les polices PS installées et donne un exemple de ces polices. La liste des polices PCL donne les informations suivantes :

- **Police** indique le nom des polices et des exemples.
- **Densité/Point** indique la densité et la taille en points de la police.
- **Séquence d'échappement** (commande de programmation PCL 5e) permet de sélectionner la police désignée. (Reportez-vous à la légende au bas de la page de la liste des polices.)

Remarque

Pour obtenir des informations sur l'utilisation des commandes d'imprimante pour sélectionner une police dans une application MS-DOS®, reportez-vous à la section « [Sélection des polices PCL 5e](#) », page 181.

- **Police n°** correspond au numéro utilisé pour sélectionner des polices à partir du panneau de commande de l'imprimante (et pas du logiciel). Ne confondez pas le numéro de la police avec son ID, décrit ci-après. Le numéro indique le logement DIMM contenant la police.
 - **LOGICIELLES** : Polices téléchargées qui résident dans l'imprimante jusqu'à ce que d'autres polices soient téléchargées ou que l'imprimante soit éteinte.
 - **INTERNES** : Polices qui résident en permanence dans l'imprimante.
- **ID police** est le numéro que vous affectez aux polices logicielles lorsque vous les téléchargez via un logiciel.

Nettoyage de l'imprimante

A la longue, des particules d'encre et de papier se déposent à l'intérieur de l'imprimante. Cela peut affecter la qualité de l'impression. Le nettoyage de l'imprimante élimine ou limite ce problème.

Nettoyez l'environnement du circuit papier et de la cartouche d'impression à chaque remplacement de la cartouche ou chaque fois que se produit un problème lié à la qualité d'impression. Dans la mesure du possible, n'exposez pas l'imprimante à la poussière ni aux résidus.

Nettoyage de l'extérieur

Nettoyez l'extérieur de l'imprimante avec un chiffon légèrement humide.

ATTENTION

N'utilisez pas de produits d'entretien à base d'ammoniaque pour nettoyer l'imprimante ou les objets alentour.

Nettoyage de la zone du circuit papier et de la cartouche d'impression

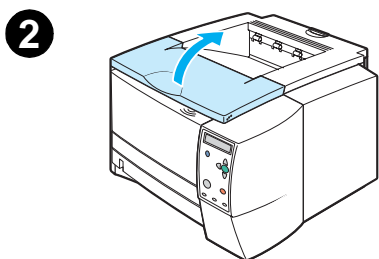

A la longue, des particules d'encre et de papier se déposent à l'intérieur de l'imprimante. Cela peut affecter la qualité de l'impression. Le nettoyage de l'imprimante élimine ou limite ce problème.

Pour nettoyer l'intérieur de l'imprimante

- 1 Mettez l'imprimante hors tension et débranchez le cordon d'alimentation.
- 2 Ouvrez le couvercle supérieur.
- 3 Retirez la cartouche d'impression.

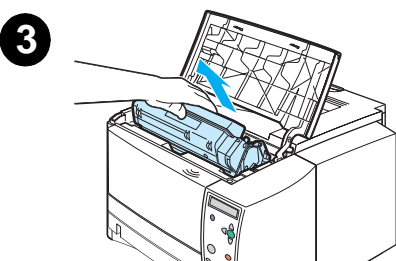

ATTENTION

Pour éviter d'endommager la cartouche d'impression, ne l'exposez pas à la lumière plus de quelques minutes.

Lors du nettoyage de l'imprimante, faites attention à ne pas toucher le cylindre de transfert (en caoutchouc noir, situé sous la cartouche d'impression). La présence de traces de doigts sur le cylindre peut nuire à la qualité d'impression.

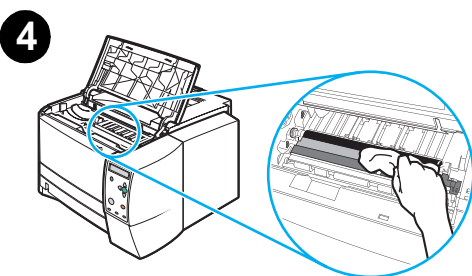

- 4 Retirez la poussière du circuit papier et du réceptacle de la cartouche d'impression avec un chiffon sec sans peluches.
- 5 Réinstallez les cartouches d'impression et fermez le couvercle supérieur.

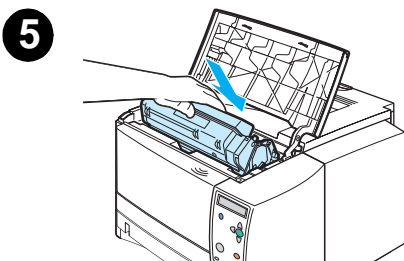

Remarque

Si la cartouche d'impression est difficile à réinstaller, vérifiez que la plaque d'alignement a été rabaisée vers le bas et que la cartouche d'impression est bien en place.

- 6 Branchez le câble d'alimentation, puis mettez l'imprimante sous tension.

Nettoyage de la station de fusion

Utilisez la page de nettoyage pour éliminer de la station de fusion les éventuelles accumulations d'encre ou de particules de papier. Ces accumulations peuvent entraîner l'apparition de taches sur le recto ou le verso de vos tâches d'impression. (Reportez-vous à la section « [Taches d'encre](#) », page 110.)

Afin d'optimiser la qualité d'impression, HP vous recommande d'utiliser la page de nettoyage à chaque changement de la cartouche d'impression ou en fonction d'un calendrier de nettoyage automatique que vous pouvez définir.

Le nettoyage dure environ 2 minutes et demie. Pendant le nettoyage, un message (CREER PAGE NETTOYAGE ou NETTOYAGE) apparaît sur l'affichage du panneau de commande de l'imprimante.

Pour exécuter manuellement la page de nettoyage

Pour que la page de nettoyage remplisse bien son rôle, imprimez-la sur du papier de qualité copieur (n'utilisez pas de papier pour documents, épais ou rugueux).

- 1 Si une unité d'impression recto verso est installée, ouvrez le bac de sortie arrière.
- 2 Appuyez sur ✓ (bouton **SÉLECTIONNER**) pour accéder aux menus.
- 3 Appuyez sur ▲ (bouton **HAUT (UP)**) ou sur ▼ (bouton **BAS (DOWN)**) pour accéder à CONFIGURAT. PERIPH., puis appuyez sur ✓ (bouton **SÉLECTIONNER**).
- 4 Appuyez sur ▲ (bouton **HAUT (UP)**) ou sur ▼ (bouton **BAS (DOWN)**) pour accéder à QUALITE IMPRESSION, puis appuyez sur ✓ (bouton **SÉLECTIONNER**).
- 5 Appuyez sur ▲ (bouton **HAUT (UP)**) ou sur ▼ (bouton **BAS (DOWN)**) pour accéder à CREER PAGE NETTOYAGE, puis appuyez sur ✓ (bouton **SÉLECTIONNER**).
- 6 Suivez les instructions de la page de nettoyage pour effectuer le nettoyage.
- 7 Si une unité d'impression recto verso est installé, fermez le bac de sortie arrière.

4

Résolution des problèmes

Cette section vous aide à identifier et à résoudre les problèmes mineurs de l'imprimante.

- « Liste de contrôle de dépannage », page 86
- « Problèmes d'impression d'ordre général », page 87
- « Impression de pages spéciales », page 91
- « Explication des messages de l'imprimante », page 92
- « Elimination des bourrages », page 103
- « Résolution des problèmes de qualité d'impression », page 108
- « Dépannage des problèmes d'impression réseau », page 114
- « Dépannage des problèmes courants liés aux plates-formes Windows », page 115
- « Dépannage des problèmes courants liés aux plates-formes Macintosh », page 116
- « Dépannage des problèmes courants liés aux plates-formes PostScript », page 121

Liste de contrôle de dépannage

Si l'imprimante ne fonctionne pas correctement, remplissez la liste de contrôle ci-après, dans l'ordre. En cas d'échec à l'une de ces étapes, suivez les suggestions de dépannage correspondantes.

-
- Assurez-vous que le voyant **PRÊT** de l'imprimante est allumé.
- Si aucun voyant n'est allumé, vérifiez les branchements du cordon d'alimentation. Vérifiez l'interrupteur d'alimentation. Vérifiez la source d'alimentation en branchant l'imprimante sur une autre prise.
 - Si d'autres voyants sont allumés, notez le message affiché sur le panneau de commande et reportez-vous à la section « [Interprétation des messages du panneau de commande](#) », page 93.

-
- Imprimez un court document à partir d'une application pour vérifier que l'ordinateur et l'imprimante sont bien connectés l'un à l'autre et communiquent correctement.
- Si l'impression ne se fait pas, vérifiez le branchement du câble. Vérifiez que vous utilisez le câble adéquat.
 - Vérifiez la file d'attente ou le spouleur d'impression (le moniteur d'impression sur un ordinateur Macintosh) pour voir si l'imprimante a marqué une pause.
 - Vérifiez que vous avez installé le pilote d'imprimante HP LaserJet série 2300.
 - Vérifiez, dans le logiciel, que vous utilisez un port et un pilote d'imprimante HP LaserJet série 2300.
 - Si l'impression est interrompue avant la fin, reportez-vous à la section « [Problèmes d'impression d'ordre général](#) », page 87.

-
- Si le problème persiste, reportez-vous aux sections de dépannage suivantes :
- « [Impression de pages spéciales](#) », page 91
 - « [Problèmes d'impression d'ordre général](#) », page 87
 - « [Dépannage des problèmes d'impression réseau](#) », page 114
 - « [Dépannage des problèmes courants liés aux plates-formes Windows](#) », page 115
 - « [Dépannage des problèmes courants liés aux plates-formes Macintosh](#) », page 116
 - « [Dépannage des problèmes courants liés aux plates-formes PostScript](#) », page 121
-

Problèmes d'impression d'ordre général

Problème	Cause possible	Solution
L'affichage du panneau de commande est difficile à lire.	Le contraste est trop élevé ou trop bas pour votre environnement bureautique.	Réglez le contraste de l'écran du panneau de commande (reportez-vous à la section « LUMINOSITE ECRAN (DISPLAY BRIGHTNESS) », page 166).
L'imprimante ne sélectionne pas le support dans le bac adéquat.	Le bac sélectionné dans l'application n'est peut-être pas le bon. Le format configuré ne correspond pas à celui du support chargé dans le bac.	Dans beaucoup d'applications, la sélection du bac à papier se fait via le menu Mise en page . Videz complètement les autres bacs pour obliger l'imprimante à prendre le papier dans le bac voulu. Pour les ordinateurs Macintosh, utilisez l'utilitaire HP LaserJet pour modifier l'option de bac prioritaire. Le panneau de commande permet de définir la configuration du format correspondant à celle du support chargé dans le bac.
L'alimentation en papier ne se fait pas à partir du bac 2 ou du bac 3 optionnel.	Le guide arrière de longueur du papier est mal réglé (bac 2 ou bac 3). L'arrêt arrière du papier est mal réglé (bac 3).	Pour régler correctement les guides arrière, reportez-vous à la section « Chargement du bac 2 (250 feuilles) ou du bac 250 feuilles optionnel à la position du bac 3 », page 34 ou « Chargement du bac 3 (500 feuilles) », page 36. Pour le bac 3, vérifiez que le bord introduit dans la pile de papier est plat. Si le bord n'est pas plat, la plaque de levage ne pourra pas fonctionner correctement.
Le papier se gondole en sortant de l'imprimante.	Le papier gondole lorsqu'il quitte le bac de sortie supérieur.	Ouvrez le bac de sortie arrière pour permettre au papier de sortir directement de l'imprimante. Retournez le papier sur lequel vous imprimez. Réduisez la température de fusion pour limiter le gondolage (reportez-vous à « MODES DE FUSION », page 162).
La première feuille provoque un bourrage dans la zone de la cartouche d'impression.	Une combinaison de taux d'humidité et de température élevés endommage le support.	Réglez l'imprimante en fonction de ce taux d'humidité et de cette température élevés (reportez-vous à la section « PLUS DE SEPARAT. », page 162).

Problème	Cause possible	Solution
L'impression est extrêmement lente.	<p>Le document est probablement très complexe.</p> <p>La vitesse maximum de l'imprimante ne peut pas être augmentée, même si vous ajoutez de la mémoire.</p> <p>Les vitesses d'impression peuvent être réduites automatiquement lors de l'impression sur des supports aux formats spéciaux.</p> <p>Vous imprimez un fichier PDF ou PostScript (PS) en utilisant un pilote d'imprimante PCL.</p> <p>Dans le pilote d'imprimante, l'option Optimiser pour : est définie sur papier cartonné, épais, rugueux ou de luxe.</p>	<p>Simplifiez la page ou essayez de régler les paramètres de qualité d'impression. Si ce problème se produit fréquemment, ajoutez de la mémoire à l'imprimante.</p> <p>Essayez d'utiliser le pilote d'imprimante PS à la place du pilote PCL. (Vous pouvez généralement le faire dans le logiciel.)</p> <p>Dans le pilote d'imprimante, sélectionnez le type papier ordinaire (reportez-vous à la section « Impression par type et par format de support », page 56).</p> <p>Remarque : Si vous sélectionnez le paramètre papier ordinaire, l'impression sera plus rapide. Cependant, pour obtenir des résultats optimaux sur un support épais, laissez l'imprimante paramétrée sur « épais », même si cela risque de ralentir l'impression.</p>
L'impression se fait recto verso.	La configuration de l'imprimante est recto verso.	Reportez-vous à la section « Modification des paramètres d'une tâche d'impression », page 49 pour modifier le paramètre ou consultez l'aide en ligne.
La tâche d'impression ne contient qu'une page mais l'imprimante traite également le verso de la page (la page s'engage dans le bac de sortie, puis revient dans l'imprimante).	La configuration de l'imprimante est recto verso. Même si la tâche d'impression ne contient qu'une seule page, l'imprimante traite également le verso.	<p>Reportez-vous à la section « Modification des paramètres d'une tâche d'impression », page 49 pour modifier le paramètre ou consultez l'aide en ligne.</p> <p>N'essayez pas de retirer la page de l'imprimante avant la fin de l'impression recto verso, car vous risquez de provoquer un bourrage.</p>
Les pages s'impriment, mais sont entièrement blanches.	<p>Il se peut que la bande adhésive de scellage n'ait pas été décollée de la cartouche d'impression.</p> <p>Le fichier contient peut-être des pages blanches.</p>	<p>Retirez la cartouche d'impression et tirez sur la bande adhésive de scellage. Réinstallez la cartouche d'impression.</p> <p>Vérifiez que le fichier ne contient aucune page vierge.</p>

Problème	Cause possible	Solution
Les pages sont imprimées, mais le texte est erroné, brouillé ou incomplet.	Le câble de l'imprimante est mal branché ou défectueux.	Débranchez le câble de l'imprimante et reconnectez-le. Essayez d'imprimer un document que vous avez déjà imprimé sans problème. Si possible, reliez l'imprimante à un autre ordinateur et essayez d'imprimer un document que vous avez déjà imprimé sans problème. En dernier recours, faites l'essai avec un autre câble.
	L'imprimante est sur réseau ou sur un périphérique partagé et ne reçoit pas de signal net.	Débranchez l'imprimante du réseau et utilisez un câble USB ou parallèle pour la brancher directement à un ordinateur. Imprimez un document que vous avez déjà imprimé sans problème.
	Le pilote sélectionné dans le logiciel est incorrect.	Vérifiez que dans le menu de sélection d'imprimante du logiciel, l'imprimante HP LaserJet série 2300 est sélectionnée.
	Le logiciel fonctionne mal.	Essayez d'imprimer le document à partir d'un autre logiciel.

Problème	Cause possible	Solution
L'imprimante ne répond pas lorsque vous sélectionnez Imprimer dans le logiciel.	L'imprimante n'a plus de papier.	Remettez du papier.
	L'imprimante est peut-être en mode Alimentation manuelle.	Modifiez ce mode (reportez-vous à la section « ALIMENTATION MANUELLE », page 159).
	Le câble qui relie l'ordinateur à l'imprimante est mal branché.	Débranchez le câble, puis rebranchez-le.
	Le câble d'imprimante est défectueux.	Si possible, branchez le câble sur un autre ordinateur et imprimez un document que vous avez déjà imprimé sans problème. Vous pouvez également essayer d'utiliser un autre câble.
	L'imprimante sélectionnée dans le logiciel est incorrecte.	Vérifiez que dans le menu de sélection l'imprimante HP LaserJet série 2300 est sélectionnée.
	Il se peut qu'un bouchage se soit produit.	Retirez les feuilles bloquées, en faisant particulièrement attention à la zone de l'unité d'impression recto verso. Reportez-vous à la section « Elimination des bouchages », page 103.
	Le port d'imprimante n'a pas été défini dans le logiciel de l'imprimante.	Vérifiez dans le menu de sélection d'imprimante que le bon port est utilisé. Si l'ordinateur est doté de plusieurs ports, vérifiez que l'imprimante est connectée à celui qui convient.
	L'imprimante est sur réseau et ne reçoit pas de signal.	Débranchez l'imprimante du réseau et utilisez un câble USB ou parallèle pour la brancher directement à un ordinateur. Réinstallez le logiciel d'impression. Imprimez un document que vous avez déjà imprimé sans problème. Supprimez toutes les tâches d'impression interrompues de la file d'attente.
	L'imprimante n'est pas alimentée en courant.	Si aucun voyant n'est allumé, vérifiez les branchements du cordon d'alimentation. Vérifiez l'interrupteur d'alimentation. Vérifiez la source d'alimentation.
L'imprimante fonctionne mal.	Vérifiez les messages et les voyants du panneau de commande pour déterminer si l'imprimante signale un problème. Notez tout message affiché et reportez-vous à la section « Interprétation des messages du panneau de commande », page 93.	

Impression de pages spéciales

La mémoire de l'imprimante contient des pages spéciales qui vous permettent de diagnostiquer et d'en savoir plus sur les problèmes d'impression.

- **Page de configuration**

La page de configuration répertorie la plupart des paramètres et propriétés courants de l'imprimante. Pour obtenir des informations sur l'impression d'une page de configuration, reportez-vous à « [Page de configuration](#) », page 76. Si vous avez installé une carte serveur d'impression EIO, une seconde page (page Jetdirect) s'imprime avec toutes les informations HP JetDirect.

- **Liste des polices**

Vous pouvez imprimer la liste des polices à partir du panneau de commande (reportez-vous à la section « [Liste des polices PCL ou PS](#) », page 80) ou (pour les ordinateurs Macintosh) de l'utilitaire HP LaserJet (reportez-vous à la section « [Utilitaire HP LaserJet](#) », page 15).

- **Page d'état des consommables**

La page d'état des consommables permet d'obtenir des informations sur la cartouche d'impression installée dans l'imprimante, la quantité d'encre restante, le nombre de pages et de tâches traitées (reportez-vous à la section « [Page d'état des consommables](#) », page 78).

Explication des messages de l'imprimante

Les messages d'imprimante apparaissent sur l'écran du panneau de commande pour signaler l'état normal de l'imprimante (tel que `Traitement tâche`) ou une erreur (par exemple `FERMEZ TRAPPE AVANT`) nécessitant une intervention. La section « [Interprétation des messages du panneau de commande](#) », page 93 répertorie les messages les plus fréquents qui nécessitent une intervention ou qui peuvent soulever des questions. Les messages sont répertoriés par ordre alphabétique avec des messages numériques à la fin de la liste.

Utilisation de l'aide en ligne de l'imprimante

Cette imprimante est équipée d'une aide qui s'affiche sur le panneau de commande et permet de résoudre la plupart des problèmes d'impression. Certains messages du panneau de commande s'affichent en alternance avec les instructions concernant l'accès à l'aide en ligne.

Chaque fois qu'un message apparaît en alternance avec `Pour l'aide, appuyer sur`, appuyez sur `?` (bouton `AIDE`) pour afficher l'aide et utilisez `▲` (bouton `HAUT (UP)`) et `▼` (bouton `BAS (DOWN)`) pour lire le message.

Pour fermer l'aide en ligne, appuyez de nouveau sur `?` (bouton `AIDE`).

Résolution des messages persistants

Certains messages (par exemple, un message vous invitant à charger un bac ou un message indiquant qu'une tâche d'impression ancienne est toujours dans la mémoire de l'imprimante) vous permettent d'appuyer sur `✓` (bouton `SÉLECTIONNER`) pour imprimer ou sur `ANNULER TÂCHE` pour annuler l'impression et faire disparaître le message.

Si le message persiste après l'exécution de toutes les procédures recommandées, contactez un bureau de service ou d'assistance agréé HP. (Reportez-vous à la section « [Contacter HP](#) », page 133 ou consultez le site <http://www.hp.com/support/lj2300>.)

Interprétation des messages du panneau de commande

Message	Description	Mesure recommandée
Accès refusé menus verrouillés	La fonction du panneau de commande que vous essayez d'utiliser a été verrouillée pour empêcher tout accès non autorisé.	Contactez votre administrateur de réseau.
Annulation... [NOMTACHE]	L'impression est annulée. Le message apparaît toujours alors que l'impression est arrêtée, le circuit papier est vide et toutes les données entrantes encore reçues par le canal de données actives sont supprimées.	Aucune mesure nécessaire.
Contrôle du circuit papier	L'imprimante recherche les éventuels brouillages ou le papier qui n'a pas été retiré de l'imprimante.	Aucune mesure nécessaire.
Contrôle de l'imprimante	L'imprimante recherche les éventuels brouillages ou le papier qui n'a pas été retiré de l'imprimante.	Aucune mesure nécessaire.
MODE D'IMPRESSION CHOISI NON DISPONIBLE apparaît en alternance avec Pour continuer : ✓	L'imprimante a reçu une demande concernant un mode d'impression (langage d'imprimante) qu'elle n'a pas. La tâche d'impression est annulée.	Imprimez à l'aide d'un pilote d'imprimante correspondant à un langage d'imprimante différent ou ajoutez à la configuration de l'imprimante le langage demandé (s'il est disponible). Pour afficher la liste des modes d'impression disponibles, imprimez une page de configuration. (Reportez-vous à la section « Page de configuration », page 76.)
Vidage du circuit papier	L'imprimante contient un brouillage papier ou l'imprimante a été mise sous tension avec un support détecté dans un endroit inapproprié. L'imprimante tente automatiquement d'éjecter les pages.	Attendez que l'imprimante ait fini d'éjecter toutes les pages. Si l'imprimante n'y arrive pas, un message signalant un brouillage s'affiche sur le panneau de commande.
Journal des événements vide	Vous essayez d'afficher un journal d'événements vide en sélectionnant AFFICHER JOURNAL EVENEMENTS sur le panneau de commande.	Aucune mesure nécessaire.
Cartouche installée	Ce message apparaît pendant les 10 secondes qui suivent l'installation d'une nouvelle cartouche HP authentique.	Aucune mesure nécessaire.
INSTALLER CARTOUCHE apparaît en alternance avec Pour obtenir de l'aide, appuyer sur ?	La cartouche d'impression est manquante et doit être réinstallée pour que l'impression continue.	Remettez la cartouche en place ou réinstallez-la correctement.

Message	Description	Mesure recommandée
CHARGER BAC [XX] [TYPE] [FORMAT]	Le bac indiqué est configuré pour un type et un format de support spécifiques requis par une tâche d'impression, mais il est vide. Tous les autres bacs sont également vides.	Chargez le support demandé dans le bac indiqué.
CHARGER BAC [XX] [TYPE] [FORMAT] apparaît en alternance avec Pour utiliser un autre bac, appuyez sur ✓ ou Pour l'aide, appuyez sur ? ou Pour continuer : ✓	La tâche envoyée nécessite un type et un format de support spécifiques qui ne sont pas disponibles dans le bac indiqué.	Exécutez l'une des procédures suivantes : <ul style="list-style-type: none"> • Chargez le support demandé dans le bac indiqué, puis appuyez sur ✓ (bouton SÉLECTIONNER). • Appuyez sur ✓ pour utiliser un type et un format disponibles dans un autre bac.
ALIM. MANUELLE [TYPE] [FORMAT] apparaît en alternance avec Pour utiliser un autre bac, appuyez sur ✓ ou Pour l'aide, appuyez sur ? ou Pour continuer : ✓	L'imprimante attend que le support soit chargé dans le bac 1 pour une alimentation manuelle.	Exécutez l'une des procédures suivantes : <ul style="list-style-type: none"> • Chargez le support demandé dans le bac 1, puis appuyez sur ✓ (bouton SÉLECTIONNER). • Pour utiliser un type et un format disponibles dans un autre bac, appuyez sur ✓ (bouton SÉLECTIONNER).
Aucune impression à annuler	Vous avez appuyé sur le bouton ANNULER IMPRESSION , mais il n'y a aucune impression en cours, ni de données à annuler dans la mémoire tampon. Le message s'affiche pendant environ 2 secondes avant que l'imprimante revienne à l'état Prêt.	Aucune mesure nécessaire.
COMMANDER CARTOUCHE [XXXX] PAGES REST.	Ce message apparaît lorsque le paramètre NIVEAU ENCRE BAS du sous-menu Configuration système a la valeur CONTINUER et lorsque la cartouche ne contient plus que 10 % d'encre (reportez-vous à « NIVEAU CARTOUCHE BAS », page 167).	Vérifiez que vous disposez d'une nouvelle cartouche prête à l'emploi (reportez-vous à la section « Commande de pièces, d'accessoires et de consommables », page 124).
Pause apparaît en alternance avec Pour revenir à l'état Prêt : appuyez sur la touche REPRENDRE	L'impression est interrompue mais l'imprimante continue de recevoir des données jusqu'à ce que la mémoire soit pleine. L'imprimante ne détecte pas d'erreur.	Appuyez sur SUSPENDRE/REPRENDRE .

Message	Description	Mesure recommandée
<p>FORMAT INCORRECT BAC [XX]= [FORMAT] apparaît en alternance avec Prêt Pour obtenir de l'aide, appuyer sur ?</p>	<p>Le format du papier contenu dans le bac ne correspond pas au format paramétré pour ce bac.</p>	<p>Chargez du papier au format défini pour ce bac. Vérifiez que les guides sont correctement placés dans le bac et que le commutateur du bac est correctement positionné soit sur Personnalisé, soit sur Standard.</p>
<p>BAC [XX] VIDE [TYPE] [FORMAT] apparaît en alternance avec Prêt Pr menus, appuyer ✓</p>	<p>Le bac ne contient aucun support.</p>	<p>Insérez du papier dans le bac vide pour faire disparaître le message. Si vous ne chargez pas le bac indiqué, le message reste affiché et l'impression se poursuit à partir du bac suivant contenant le même format et type de papier.</p>
<p>TYPE INCORRECT BAC [XX]=[TYPE] apparaît en alternance avec Prêt Pour l'aide, appuyer sur ?</p>	<p>Le système a détecté un type de support différent de celui spécifié pour le bac dans le circuit papier du bac XX.</p>	<ol style="list-style-type: none"> 1 Vérifiez que le bon support a été placé dans le bac. 2 Vérifiez les paramètres du pilote pour vous assurer que le bon type de support a été sélectionné. 3 Contrôlez les paramètres de type de support sur le panneau de commande de l'imprimante pour vérifier que l'imprimante est configurée pour le type de support présent dans le bac. 4 Pour plus d'informations, consultez le logiciel d'aide en ligne de l'imprimante.
<p>UTILISER BAC [XX] [TYPE] [FORMAT] apparaît en alternance avec Pour changer : ▲/▼ Pour continuer : ✓</p>	<p>L'imprimante n'a pas détecté le type et le format de support demandés. Ce message affiche les types et les formats les plus rencontrés et le bac dans lequel ils sont disponibles.</p>	<p>Appuyez sur ✓ (bouton SÉLECTIONNER) pour accepter les valeurs du message ou sur ▲ (bouton HAUT (UP)) et sur ▼ (bouton BAS (DOWN)) pour faire défiler les choix disponibles.</p>
<p>10.XX.YY ERREUR MEMOIRE FOURNITURE Pour obtenir de l'aide, appuyez sur ?</p>	<p>Une erreur s'est produite dans un ou plusieurs consommables de l'imprimante. Les valeurs de XX et YY sont répertoriées ci-dessous :</p> <p>XX 00 = mémoire défectueuse 01 = mémoire insuffisante</p> <p>YY 00 = cartouche d'encre noire</p>	<ol style="list-style-type: none"> 1 Pour effacer le message, éteignez l'imprimante, puis rallumez-la. 2 Si le message persiste, contactez un fournisseur de services ou d'assistance agréé HP (reportez-vous à la section « Contacter HP », page 133).
<p>13.XX.YZ BOURRAGE [EMPLACEMENT]</p>	<p>Un bourrage s'est produit dans l'emplacement indiqué.</p>	<p>Retirez le papier bloqué de l'emplacement indiqué. (Reportez-vous à la section « Élimination des bourrages », page 103.) Si le message persiste après suppression de tous les bourrages, il se peut que le capteur soit bloqué ou endommagé. Contactez un fournisseur de services ou d'assistance agréé HP (reportez-vous à la section « Contacter HP », page 133).</p>

Message	Description	Mesure recommandée
20 MEMOIRE INSUFFISANTE apparaît en alternance avec Pour continuer : ✓	L'imprimante a reçu plus de données que la mémoire disponible ne peut en contenir. Vous avez peut-être essayé de transférer trop de macros, de polices logicielles ou de graphiques complexes.	Appuyez sur ✓ (bouton SÉLECTIONNER) pour imprimer les données transférées (certaines données peuvent être perdues), puis simplifiez la tâche d'impression ou ajoutez de la mémoire. (Reportez-vous à la section « Installation de la mémoire », page 175.)
21 PAGE TROP COMPLEXE apparaît en alternance avec Pour continuer : ✓	Les données (texte dense, règles, graphiques tramés ou vectoriels) envoyées à l'imprimante étaient trop complexes.	<ol style="list-style-type: none"> 1 Appuyez sur ✓ (bouton SÉLECTIONNER) pour imprimer les données transférées. (Certaines données peuvent être perdues.) 2 Si ce message apparaît souvent, simplifiez la tâche d'impression ou ajoutez de la mémoire. (Reportez-vous à la section « Installation de la mémoire », page 175.)
22 EIO [X] E/S USB apparaît en alternance avec Pour continuer : ✓	Un trop grand nombre de données a été envoyé à la carte EIO du logement indiqué [X]. Un protocole de communication inadéquat est peut-être utilisé.	<ol style="list-style-type: none"> 1 Pour effacer le message, appuyez sur ✓ (bouton SÉLECTIONNER). (La tâche ne sera pas imprimée.) 2 Vérifiez la configuration de l'hôte. Si le message persiste, contactez un fournisseur de services ou d'assistance agréé HP (reportez-vous à la section « Contacter HP », page 133).

Message	Description	Mesure recommandée
<p>22 DEPASSEMENT TAMPON E/S PARALLELE</p> <p>apparaît en alternance avec</p> <p>Pour continuer : ✓</p>	<p>Trop de données ont été envoyées au port parallèle.</p>	<ol style="list-style-type: none"> 1 Vérifiez que le câble est bien branché et que le câble utilisé est de haute qualité. Certains câbles parallèles non HP peuvent avoir des connexions de broches manquantes ou ne pas être conformes à la norme IEEE-1284. (Reportez-vous à la section « Commande de pièces, d'accessoires et de consommables », page 124.) 2 Cette erreur peut se produire si le pilote utilisé n'est pas conforme à la norme IEEE-1284. Pour obtenir des résultats optimaux, utilisez le pilote HP fourni avec l'imprimante. (Reportez-vous à la section « Logiciel d'impression », page 11.) 3 Pour effacer le message d'erreur, appuyez sur ✓ (le bouton SÉLECTIONNER). (La tâche ne sera pas imprimée.) 4 Si le message persiste, contactez un fournisseur de services ou d'assistance agréé HP (reportez-vous à la section « Contacter HP », page 133).
<p>22 DEPASSEMENT TAMPON E/S USB</p> <p>apparaît en alternance avec</p> <p>Pour continuer : ✓</p>	<p>Trop de données ont été envoyées au port série.</p>	<p>Pour effacer le message d'erreur, appuyez sur ✓ (bouton SÉLECTIONNER). (La tâche ne sera pas imprimée.)</p>
<p>22 DEPASSEMENT TAMPON E/S USB</p>	<p>Trop de données ont été envoyées au port USB.</p>	<p>Pour effacer le message d'erreur, appuyez sur ✓ (bouton SÉLECTIONNER). (La tâche ne sera pas imprimée.)</p>
<p>40 MAUVAISE TRANSMISSION EIO [X]</p> <p>apparaît en alternance avec</p> <p>Pour continuer : ✓</p>	<p>La connexion entre l'imprimante et la carte EIO du logement indiqué [X] a été interrompue.</p>	<p>Appuyez sur ✓ (bouton SÉLECTIONNER) pour effacer le message d'erreur et continuer l'impression.</p>
<p>41.X ERREUR IMPRIM</p> <p>apparaît en alternance avec</p> <p>Pour continuer : ✓</p>	<p>Une erreur d'impression temporaire s'est produite.</p>	<ol style="list-style-type: none"> 1 Appuyez sur ✓ (bouton SÉLECTIONNER). La page contenant l'erreur est automatiquement réimprimée si la reprise après bourrage est activée. 2 Eteignez l'imprimante, puis rallumez-la. 3 Si le message persiste, contactez un fournisseur de services ou d'assistance agréé HP (reportez-vous à la section « Contacter HP », page 133).

Message	Description	Mesure recommandée
41.3 FORMAT INATTENDU DANS BAC [XX] apparaît en alternance avec CHARGER BAC [XX] : [TYPE] [FORMAT]	En général, ce phénomène se produit lorsque deux feuilles ou plus sont collées l'une à l'autre dans l'imprimante ou lorsque le bac n'est pas correctement réglé.	<ol style="list-style-type: none"> 1 Chargez le bac avec le bon format de papier. 2 Appuyez sur ✓ (bouton SÉLECTIONNER) pour accéder à FORMAT BAC XX. Reconfigurez le format associé à un bac afin que l'imprimante utilise un bac contenant le format requis pour la tâche d'impression. 3 Si l'erreur persiste, éteignez l'imprimante puis rallumez-la. 4 Si le message persiste, contactez un fournisseur de services ou d'assistance agréé HP (reportez-vous à la section « Contacter HP », page 133).
41.5 FORMAT INATTENDU DANS BAC XX apparaît en alternance avec CHARGER BAC [XX]: [TYPE] [FORMAT]	L'imprimante a détecté un type de papier différent de celui attendu.	<ol style="list-style-type: none"> 1 Chargez le bac avec le bon type de papier. 2 Appuyez sur ✓ (bouton SÉLECTIONNER) pour accéder à TYPE BAC XX. Reconfigurez le format associé à un bac afin que l'imprimante utilise un bac contenant le type requis pour la tâche d'impression. 3 Si l'erreur persiste, mettez l'imprimante hors tension, puis de nouveau sous tension. 4 Si le message persiste, contactez un fournisseur de services ou d'assistance agréé HP (reportez-vous à la section « Contacter HP », page 133).
49. XXXXX ERREUR IMPRIMANTE	Une erreur fatale de micrologiciel s'est produite.	<ol style="list-style-type: none"> 1 Eteignez l'imprimante et laissez-la pendant environ 20 minutes, puis rallumez-la. 2 Si le message persiste, contactez un fournisseur de services ou d'assistance agréé HP (reportez-vous à la section « Contacter HP », page 133).
50.X ERREUR FUSION Pour obtenir de l'aide, appuyer sur ?	Une erreur s'est produite dans l'unité de fusion.	<ol style="list-style-type: none"> 1 Eteignez l'imprimante, puis rallumez-la. 2 Si le message persiste, contactez un fournisseur de services ou d'assistance agréé HP (reportez-vous à la section « Contacter HP », page 133).

Message	Description	Mesure recommandée
51.X ERREUR IMPRIMANTE apparaît en alternance avec Pour continuer, mettre hors/sous tension	Une erreur d'impression temporaire s'est produite.	<ol style="list-style-type: none"> 1 Eteignez l'imprimante, puis rallumez-la. 2 Si le message persiste, contactez un fournisseur de services ou d'assistance agréé HP (reportez-vous à la section « Contacter HP », page 133).
52.X ERREUR IMPRIMANTE apparaît en alternance avec Pour continuer, mettre hors/sous tension	Une erreur d'impression temporaire s'est produite.	<ol style="list-style-type: none"> 1 Eteignez l'imprimante, puis rallumez-la. 2 Si le message persiste, contactez un fournisseur de services ou d'assistance agréé HP (reportez-vous à la section « Contacter HP », page 133).
53.XY.ZZ ERREUR IMPRIMANTE	<p>La mémoire de l'imprimante a un problème. Le module DIMM responsable de l'erreur ne sera pas utilisé. Les valeurs X, Y et ZZ sont les suivantes :</p> <p>X=Type de DIMM 0 = ROM 1 = RAM</p> <p>Y= Emplacement du périphérique 0 = Mémoire interne (ROM ou RAM) 1 à 3 = logement DIMM 1, 2 ou 3</p> <p>ZZ = Numéro d'erreur</p>	<ol style="list-style-type: none"> 1 Vous pouvez être amené à réinstaller ou à remplacer le module DIMM indiqué. Eteignez l'imprimante, puis réinstallez le module DIMM à l'origine de l'erreur. 2 Essayez d'utiliser un pilote d'imprimante différent ou imprimez un fichier plus petit. 3 Si le message persiste, contactez un fournisseur de services ou d'assistance agréé HP (reportez-vous à la section « Contacter HP », page 133).
55.X ERREUR IMPRIMANTE apparaît en alternance avec Pour continuer, mettre hors/sous tension	Une erreur d'impression temporaire s'est produite.	<ol style="list-style-type: none"> 1 Eteignez l'imprimante, puis rallumez-la. 2 Essayez d'utiliser un pilote d'imprimante différent ou imprimez un fichier plus petit. 3 Si le message persiste, contactez un fournisseur de services ou d'assistance agréé HP (reportez-vous à la section « Contacter HP », page 133).
56.X ERREUR IMPRIMANTE apparaît en alternance avec Pour continuer, mettre hors/sous tension	Une erreur d'impression temporaire s'est produite à la suite d'une demande d'entrée ou de sortie incorrecte.	<ol style="list-style-type: none"> 1 Eteignez l'imprimante, puis rallumez-la. 2 Si le message persiste, contactez un fournisseur de services ou d'assistance agréé HP (reportez-vous à la section « Contacter HP », page 133).
57.X ERREUR IMPRIMANTE apparaît en alternance avec Pour continuer, mettre hors/sous tension	Une erreur d'impression temporaire s'est produite dans l'un des ventilateurs de l'imprimante.	<ol style="list-style-type: none"> 1 Eteignez l'imprimante, puis rallumez-la. 2 Si le message persiste, contactez un fournisseur de services ou d'assistance agréé HP (reportez-vous à la section « Contacter HP », page 133).

Message	Description	Mesure recommandée
<p>58.X ERREUR IMPRIMANTE apparaît en alternance avec Pour continuer, mettre hors/sous tension</p>	<p>Une erreur d'imprimante s'est produite parce qu'une erreur UC de balise mémoire a été détectée, ou un problème est survenu sur un capteur de ventilation ou sur le module d'alimentation.</p>	<p>Pour résoudre les problèmes liés au module d'alimentation :</p> <ol style="list-style-type: none"> 1 Débranchez l'imprimante de toute alimentation de tension non interruptible (UPS), alimentation électrique supplémentaire ou prise multiple. Branchez l'imprimante sur une prise murale et vérifiez si le problème est ainsi résolu. 2 Si l'imprimante est déjà branchée sur une prise murale, essayez de la brancher sur une source d'alimentation indépendante de celle actuellement utilisée. <p>Contrôlez la tension secteur et la source d'alimentation de l'endroit où se trouve l'imprimante afin de vérifier qu'elles correspondent aux spécifications électriques de l'imprimante. (Reportez-vous à la section « Spécifications électriques », page 142.)</p> <p>Si le message persiste, contactez un fournisseur de services ou d'assistance agréé HP (reportez-vous à la section « Contacter HP », page 133).</p>
<p>59.X ERREUR IMPRIMANTE apparaît en alternance avec Pour continuer, mettre hors/sous tension</p>	<p>Une erreur d'impression temporaire s'est produite.</p>	<ol style="list-style-type: none"> 1 Eteignez l'imprimante, puis rallumez-la. 2 Si le message persiste, contactez un fournisseur de services ou d'assistance agréé HP (reportez-vous à la section « Contacter HP », page 133).
<p>62 PAS DE SYSTEME</p>	<p>Ce message indique qu'aucun système n'a été trouvé. Le logiciel d'impression est endommagé.</p>	<ol style="list-style-type: none"> 1 Eteignez l'imprimante, puis rallumez-la. 2 Si le message persiste, contactez un fournisseur de services ou d'assistance agréé HP (reportez-vous à la section « Contacter HP », page 133).
<p>64 ERREUR IMPRIMANTE apparaît en alternance avec Pour continuer, mettre hors/sous tension</p>	<p>Une erreur d'impression temporaire s'est produite dans le tampon de numérisation.</p>	<ol style="list-style-type: none"> 1 Eteignez l'imprimante, puis rallumez-la. 2 Si le message persiste, contactez un fournisseur de services ou d'assistance agréé HP (reportez-vous à la section « Contacter HP », page 133).

Message	Description	Mesure recommandée
<p>79.XXXX ERREUR IMPRIMANTE apparaît en alternance avec Pour continuer, mettre hors/sous tension</p>	<p>L'imprimante a détecté une erreur matérielle fatale.</p>	<ol style="list-style-type: none"> 1 Appuyez sur ANNULER TÂCHE pour effacer le travail d'impression de la mémoire de l'imprimante. Eteignez l'imprimante, puis rallumez-la. 2 Essayez d'imprimer une tâche à partir d'un autre logiciel. Si la tâche s'imprime, revenez à l'autre logiciel et essayez d'imprimer un autre fichier. (Si le message n'apparaît qu'avec une tâche d'impression ou un logiciel donné, contactez le fournisseur du logiciel pour obtenir de l'aide.) <p>Si le message apparaît avec différents logiciels et tâches d'impression, procédez comme suit.</p> <ol style="list-style-type: none"> 1 Mettez l'imprimante hors tension. 2 Débranchez tous les câbles qui relient l'imprimante au réseau ou à l'ordinateur. 3 Retirez de l'imprimante tous les modules DIMM de mémoire ou d'autres fabricants. (Reportez-vous à la section « Installation de la mémoire », page 175.) 4 Retirez tous les périphériques EIO de l'imprimante. (Reportez-vous à la section « Installation d'une carte EIO HP JetDirect », page 178.) 5 Mettez l'imprimante sous tension. <p>Si l'erreur est résolue, procédez comme suit.</p> <ol style="list-style-type: none"> 1 Réinstallez un par un tous les modules DIMM et périphériques EIO en prenant soin de mettre l'imprimante hors tension, puis de la remettre sous tension chaque fois que vous installez l'un de ces périphériques. 2 Si vous constatez que l'un des modules DIMM ou des périphériques EIO est la cause de cette erreur, remplacez-le. 3 Rebranchez tous les câbles reliant l'imprimante au réseau ou à l'ordinateur.

Message	Description	Mesure recommandée
8X.YYYY ERREUR EIO	La carte EIO du logement [X] a détecté une erreur fatale.	<ol style="list-style-type: none">1 Eteignez l'imprimante, puis rallumez-la.2 Mettez l'imprimante hors tension, réinsérez l'accessoire EIO dans le logement [X], puis remettez l'imprimante sous tension.3 Mettez l'imprimante hors tension, retirez l'accessoire EIO du logement [X], insérez-le dans un logement EIO différent, puis remettez l'imprimante sous tension.4 Réinsérez l'accessoire EIO dans le logement [X].

Élimination des brouillages

Il arrive que le support crée un brouillage en cours d'impression. Les causes possibles sont les suivantes :

- Les bacs sont mal ou trop chargés.
- Le bac 2 ou le bac 3 optionnel est retiré en cours d'impression.
- Le couvercle supérieur est ouvert en cours d'impression.
- Le support en cours d'utilisation ne correspond pas aux normes HP (reportez-vous à la section « [Spécifications des supports](#) », page 144).
- Le support utilisé ne fait pas partie de la gamme des formats pris en charge (reportez-vous à la section « [Spécifications des supports](#) », page 144).

Emplacements propices aux brouillages

Les brouillages peuvent se produire à quatre endroits différents :

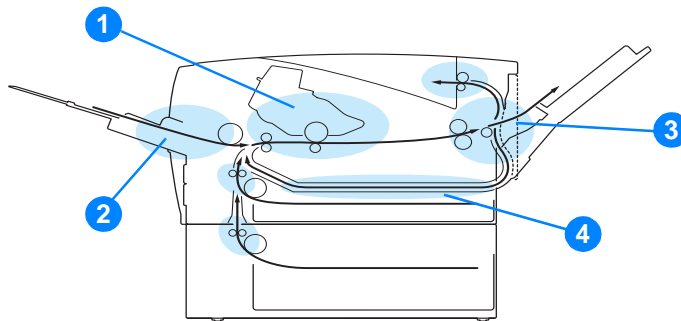

- 1 Emplacement de la cartouche d'impression (reportez-vous à la section « [Zone de la cartouche d'impression](#) », page 104)
- 2 Zones du bac d'entrée (reportez-vous à la section « [Bac 2 ou 3, zone d'alimentation en papier](#) », page 105)
- 3 Zones du bac de sortie (reportez-vous à la section « [Zones de sortie du papier](#) », page 106)
- 4 Zone de l'unité d'impression recto verso (concerne uniquement les imprimantes HP LaserJet 2300d, HP LaserJet 2300dn et HP LaserJet 2300dtn) (reportez-vous à la section « [Zone d'impression recto verso](#) », page 107)

Remarque

Recherchez et retirez le papier bloqué à l'aide des instructions fournies dans cette section. Si vous ne trouvez pas l'endroit où le papier est bloqué, examinez d'abord la zone de la cartouche d'impression.

Vérifiez que tous les morceaux de papier restés dans l'imprimante ont été retirés.

Des particules d'encre non fixée peuvent rester dans l'imprimante après un brouillage. Elles disparaissent après l'impression de quelques feuilles. Reportez-vous à la section « [Particules d'encre](#) », page 111.

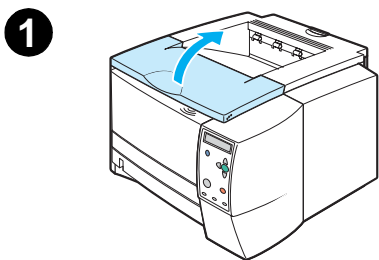

Zone de la cartouche d'impression

Les brouillages papier dans cette zone peuvent laisser des particules d'encre non fixée sur la page. Si vous tachez vos vêtements ou vos mains, lavez-les à l'eau froide. (L'eau chaude fixe l'encre dans le tissu.)

- 1 Ouvrez le couvercle supérieur.
- 2 Retirez la cartouche d'impression.

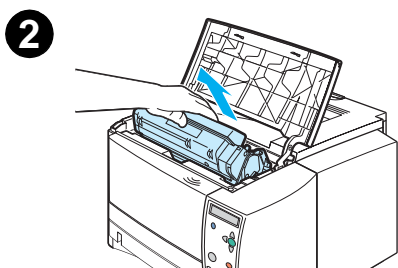

ATTENTION

Pour éviter que la cartouche d'impression soit endommagée, évitez de l'exposer à la lumière plus de quelques minutes. Recouvrez la cartouche d'une feuille de papier pour la protéger lorsqu'elle est hors de l'imprimante.

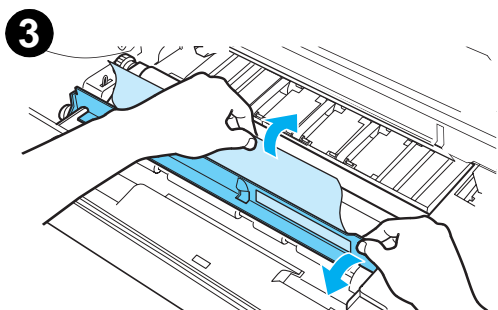

- 3 Soulevez délicatement la plaque d'alignement. Si le bord avant du support d'impression est visible, tirez doucement le papier vers l'arrière de l'imprimante pour l'en retirer.

Si le papier est difficile à extraire ou s'il a déjà atteint la zone de sortie du papier, éliminez le brouillage en suivant la procédure décrite à la section « Zones de sortie du papier », page 106.

- 4 Une fois le support bloqué retiré, rabaissez délicatement la plaque d'alignement. Réinstallez les cartouches d'impression et fermez le couvercle supérieur.

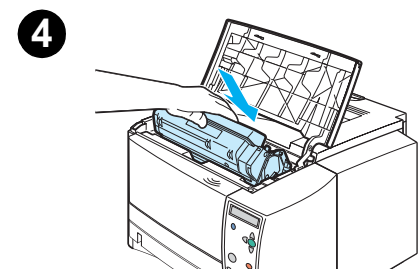

Remarque

Si la cartouche d'impression est difficile à réinstaller, vérifiez que la plaque d'alignement a été rabaisée vers le bas et que la cartouche d'impression est bien en place.

Si le voyant **ATTENTION** reste allumé, cela signifie que le brouillage n'a pas été éliminé. Vérifiez les zones d'alimentation en papier et de sortie arrière. Si l'imprimante comprend une unité d'impression recto verso (imprimantes HP LaserJet 2300d, HP LaserJet 2300dn et HP LaserJet 2300dtn), vérifiez la zone d'impression recto verso.

Bac 2 ou 3, zone d'alimentation en papier

1

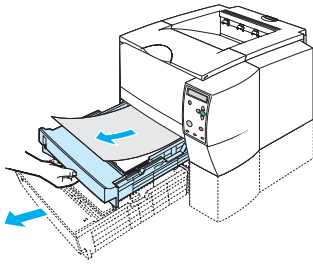

2

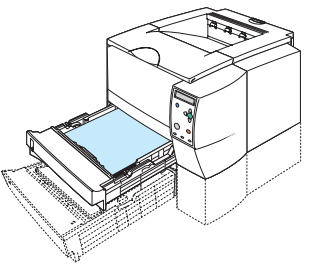

3

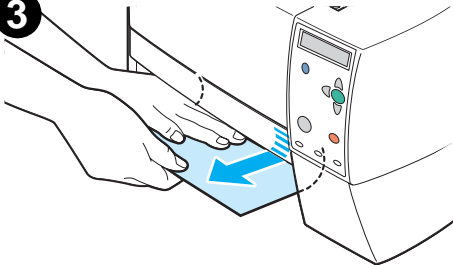

4

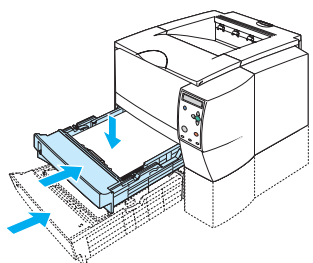

Remarque

Si le papier s'est infiltré dans la zone de la cartouche d'impression, suivez les instructions de la section « [Zone de la cartouche d'impression](#) », page 104. Il est plus facile de retirer le papier de la zone de la cartouche d'impression que de la zone d'alimentation.

- 1 Sortez le bac 2 ou 3 pour accéder au bouchage.
- 2 Retirez les feuilles mal engagées en les tirant par le bord visible. Vérifiez que la pile de papier est alignée dans le bac (reportez-vous à la section « [Chargement du bac 2 \(250 feuilles\) ou du bac 250 feuilles optionnel à la position du bac 3](#) », page 34). Si le bac 3 est installé, retirez toutes les feuilles mal engagées et vérifiez que la pile de papier est alignée dans ce bac.
- 3 Si le papier est bloqué dans la zone d'alimentation, mais est inaccessible depuis la zone de la cartouche d'impression, saisissez-le et retirez-le délicatement de l'imprimante.
- 4 Pour le bac 2, appuyez sur le papier pour mettre la plaque métallique de levage du papier en place. Pour les deux bacs, remplacez le bac dans l'imprimante.
- 5 Pour réinitialiser l'imprimante et continuer l'impression, ouvrez le couvercle supérieur, puis refermez-le.

Remarque

Si le voyant **ATTENTION** reste allumé, cela signifie que le bouchage n'a pas été éliminé. Vérifiez les zones d'alimentation en papier et de sortie arrière. Si l'imprimante comprend une unité d'impression recto verso (imprimantes HP LaserJet 2300d, HP LaserJet 2300dn et HP LaserJet 2300dtn), vérifiez la zone d'impression recto verso.

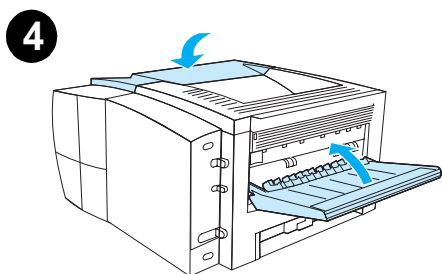
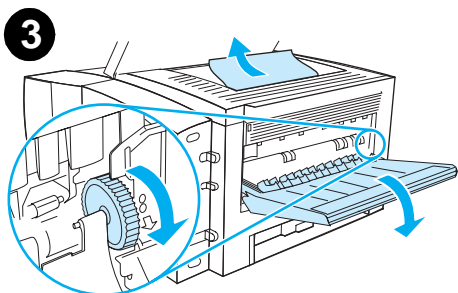
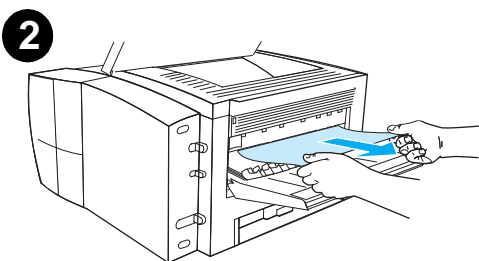
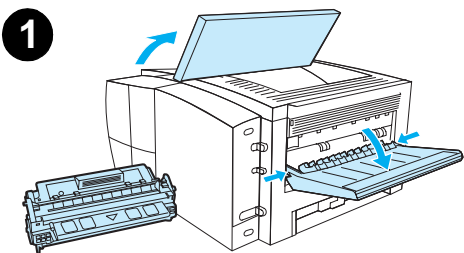

Zones de sortie du papier

Les bouchages papier dans cette zone peuvent laisser des particules d'encre non fixée sur la page. Si vous tachez vos vêtements ou vos mains, lavez-les à l'eau froide. (L'eau chaude fixe l'encre dans le tissu.)

- 1 Ouvrez le couvercle supérieur et retirez la cartouche d'impression. Ouvrez le bac de sortie arrière.

Remarque

Vous devez ouvrir le couvercle supérieur pour débloquer l'engrenage du bac de sortie arrière et faciliter l'extraction du papier.

- 2 Si le papier est visible au niveau du bac de sortie arrière, utilisez les deux mains pour le tirer délicatement par le bord avant. Retirez délicatement les morceaux de papier bloqués dans l'imprimante.
- 3 Si le papier est presque entièrement visible au niveau du bac de sortie arrière, retirez délicatement le papier resté bloqué dans l'imprimante.

Si le bord avant du papier est visible ou à peine visible dans la zone de cartouche d'impression, ouvrez le bac de sortie arrière à fond. Pour ce faire, tirez le couvercle du bac délicatement vers l'avant et, avec un doigt, dégagez la grille du bas. Tournez la molette d'élimination des bouchages pour retirer le support de l'imprimante.

- 4 Réinstallez la cartouche d'impression. Fermez le couvercle supérieur et le bac de sortie arrière.

Remarque

Si la cartouche d'impression est difficile à réinstaller, vérifiez que la plaque d'alignement a été rabaisée vers le bas et que la cartouche d'impression est bien en place.

Si le voyant **ATTENTION** reste allumé, cela signifie que le bouchage n'a pas été éliminé. Vérifiez les zones d'alimentation en papier et de sortie arrière. Si l'imprimante comprend une unité d'impression recto verso (imprimantes HP LaserJet 2300d, HP LaserJet 2300dn et HP LaserJet 2300dtn), vérifiez la zone d'impression recto verso.

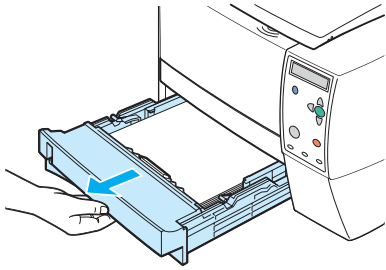
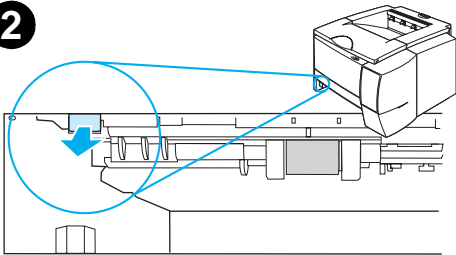
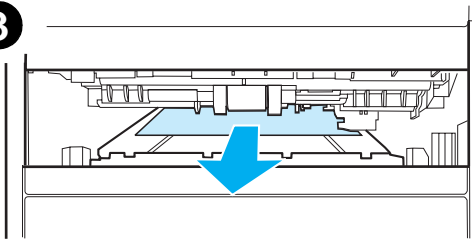
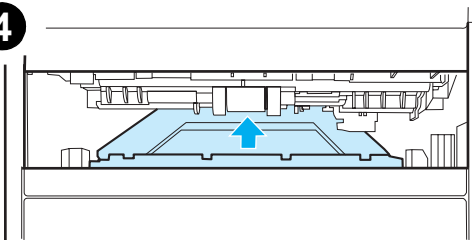
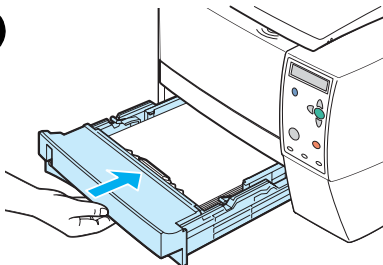
1**2****3****4****5**

Zone d'impression recto verso

Cette procédure ne concerne que les imprimantes équipées d'une unité d'impression recto verso intégrée, à savoir les modèles HP LaserJet 2300d, HP LaserJet 2300dn et HP LaserJet 2300dtn.

- 1 Retirez le bac 2 de l'imprimante.
- 2 Tirez le levier vert situé à gauche du panneau avant du bac 2 pour ouvrir la plaque d'accès au papier.
- 3 Saisissez le papier bloqué et retirez-le.
- 4 Poussez la plaque d'accès au papier vers le haut pour la remettre en place, jusqu'à ce qu'elle s'enclenche (les deux côtés doivent être bien insérés).
- 5 Réinstallez le bac 2.
- 6 Pour réinitialiser l'imprimante et continuer l'impression, ouvrez le couvercle supérieur, puis refermez-le.

Remarque

Si le voyant **ATTENTION** reste allumé, cela signifie que le bouchage n'a pas été éliminé. Vérifiez les zones d'alimentation en papier et de sortie arrière.

Résolution des problèmes de qualité d'impression

Cette section permet de déterminer les problèmes de qualité d'impression et les solutions correspondantes. En général, les problèmes de qualité d'impression peuvent être traités relativement simplement : il suffit de s'assurer que la maintenance de l'imprimante est correctement effectuée, d'utiliser des supports qui répondent aux spécifications HP ou d'exécuter une page de nettoyage.

Liste de contrôle de qualité d'impression

Les problèmes généraux de qualité d'impression peuvent être résolus en suivant la liste de contrôle ci-dessous.

- Dans le pilote d'imprimante, vérifiez que vous utilisez la meilleure option de qualité d'impression disponible (reportez-vous à la section « [Sélection des paramètres de qualité d'impression](#) », page 54).
- Essayez d'imprimer en utilisant un des pilotes de remplacement du CD-ROM de l'imprimante.
- Nettoyez l'intérieur de l'imprimante (reportez-vous à la section « [Nettoyage de l'imprimante](#) », page 81).
- Vérifiez le type et la qualité du papier (reportez-vous à la section « [Spécifications des supports](#) », page 144).
- Vérifiez que l'option **EconoMode** est désactivée dans le logiciel (reportez-vous à la section « [Utilisation du mode d'impression EconoMode \(ou impression brouillon\)](#) », page 54).
- Résolvez les problèmes d'impression généraux (reportez-vous à la section « [Problèmes d'impression d'ordre général](#) », page 87).
- Installez une nouvelle cartouche d'impression HP, et vérifiez à nouveau la qualité de l'impression. Reportez-vous aux instructions fournies avec la cartouche d'impression.

Remarque

Si la page est complètement blanche, vérifiez que la bande adhésive de scellage est ôtée de la cartouche d'impression et que cette dernière est bien installée.

Les performances des nouvelles imprimantes ont été optimisées en vue d'une meilleure impression des caractères. Les caractères peuvent paraître plus fins ou plus épais que ceux obtenus habituellement avec l'ancienne imprimante.

Si les pages imprimées sont plus foncées que celles obtenues à partir de l'ancienne imprimante et si vous souhaitez qu'elles soient identiques, apportez ces modifications à votre pilote d'imprimante : Sur l'onglet **Finition**, sélectionnez **Qualité d'impression, Personnalisé**, cliquez sur **Détails**, puis cochez la case **Imprimer les images en plus clair**.

Exemples de défauts d'impression

Utilisez les exemples de défauts d'impression fournis dans ce tableau pour déterminer la nature du problème de qualité d'impression rencontré. Reportez-vous ensuite à la page de référence correspondante pour résoudre le problème. Ces exemples représentent les problèmes de qualité d'impression les plus courants. Si le problème persiste une fois que vous avez testé les solutions proposées, contactez l'Assistance clientèle HP. (Reportez-vous à la section « [Contacter HP](#) », page 133.)

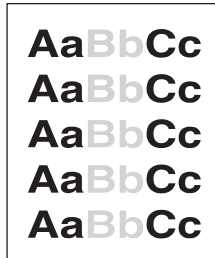

« Impression trop claire ou décolorée », page 110

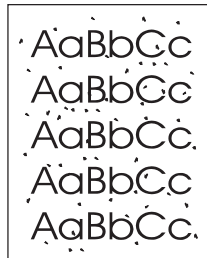

« Taches d'encre », page 110

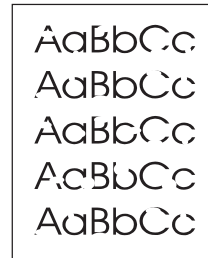

« Caractères manquants », page 110

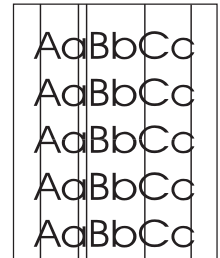

« Traits verticaux », page 110



« Fond gris », page 111



« Taches d'encre », page 111

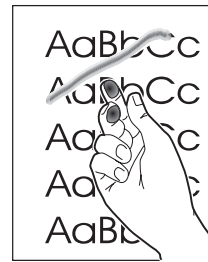

« Particules d'encre », page 111

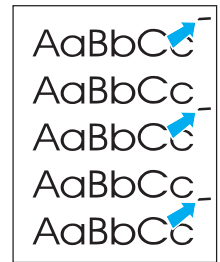

« Défauts verticaux répétés », page 111

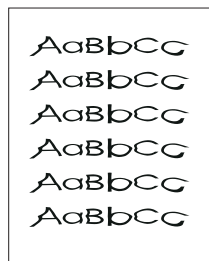

« Caractères malformés », page 112

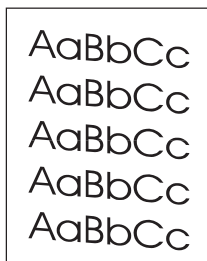

« Impression en biais », page 112

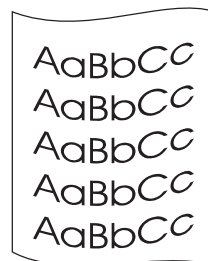

« Gondolage ou tuilage », page 112

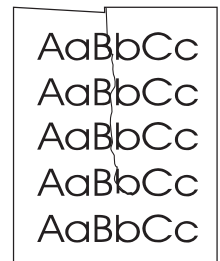

« Froissements ou pliures », page 112

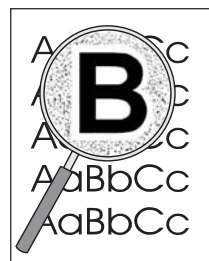

« Auréoles », page 113



« Répétition aléatoire d'images », page 113 (clair)

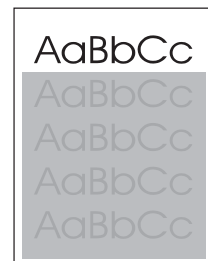

« Répétition aléatoire d'images », page 113 (foncé)

AaBbCc
AaBbCc
AaBbCc
AaBbCc
AaBbCc

Impression trop claire ou décolorée

Si une strie verticale blanche ou une zone décolorée apparaît sur la page :

- La cartouche est vide. Installez une cartouche d'impression HP neuve.
- Le papier n'est pas conforme aux spécifications HP (par exemple, il est trop humide ou trop rugueux). Reportez-vous à la section « [Spécifications des supports](#) », page 144.
- Si la page entière est claire, cela signifie que la densité d'impression définie est insuffisante ou que l'option EconoMode est activée. Réglez la densité d'impression et désactivez l'option EconoMode dans le pilote. Reportez-vous à la section « [Utilisation du mode d'impression EconoMode \(ou impression brouillon\)](#) », page 54. Pour les systèmes d'exploitation autres que Windows, vous pouvez également trouver cette fonction dans HP Web JetAdmin.

AaBbCc
AaBbCc
AaBbCc
AaBbCc
AaBbCc

Taches d'encre

- Le papier n'est pas conforme aux spécifications HP (par exemple, il est trop humide ou trop rugueux). Reportez-vous à la section « [Spécifications des supports](#) », page 144.
- Le cylindre de transfert est peut-être sale. Reportez-vous à la section « [Nettoyage de la zone du circuit papier et de la cartouche d'impression](#) », page 82.
- Le circuit papier a peut-être besoin d'être nettoyé. Reportez-vous aux sections « [Nettoyage de la zone du circuit papier et de la cartouche d'impression](#) », page 82 et « [Nettoyage de la station de fusion](#) », page 83.

AaBbCc
AaBbCc
AaBbCc
AaBbCc
AaBbCc

Caractères manquants

Si des zones décolorées, généralement arrondies, apparaissent de manière aléatoire sur la page :

- Il se peut qu'une seule feuille de papier soit défectueuse. Essayez de réimprimer le document.
- L'humidité du papier est irrégulière ou le papier présente des zones humides en surface. Essayez d'imprimer en utilisant un autre type de papier. Reportez-vous à la section « [Spécifications des supports](#) », page 144.
- Le lot de papier est défectueux. Les procédés de fabrication de certains papiers les rendent par endroits réfractaires à l'encre. Essayez un autre type ou une autre marque de papier. Reportez-vous à la section « [Spécifications des supports](#) », page 144.
- La cartouche d'impression est peut-être défectueuse. Reportez-vous à la section « [Défauts verticaux répétés](#) », page 111.
- Si vous n'avez pas réussi à résoudre le problème, contactez un distributeur ou un agent de service agréé HP. Reportez-vous à la section « [Contacter HP](#) », page 133.

AaBbCc
AaBbCc
AaBbCc
AaBbCc
AaBbCc

Traits verticaux

Si des stries verticales blanches ou noires apparaissent sur la page :

- Le tambour photosensible qui se trouve à l'intérieur de la cartouche d'impression est probablement rayé ou usé. Installez une cartouche d'impression HP neuve.



AaBbCc
AaBbCc
AaBbCc
AaBbCc
AaBbCc

Fond gris

Si le niveau de gris du fond de page devient inacceptable, les procédures ci-dessous peuvent permettre de résoudre ce problème :

- Réduisez le paramètre de densité (reportez-vous à « [DENSITE ENCRE](#) », page 163. Vous réduisez ainsi le niveau de gris du fond.
- Utilisez un papier moins épais. Reportez-vous à la section « [Spécifications des supports](#) », page 144.
- Vérifiez l'environnement de l'imprimante ; une atmosphère très sèche (faible taux d'humidité) peut augmenter le niveau de gris du fond de page.
- Installez une cartouche d'impression HP neuve.



AaBbCc
AaBbCc
AaBbCc
AaBbCc
AaBbCc

Taches d'encre

- Si des taches d'encre apparaissent sur le bord avant du support, cela signifie que les guides sont sales. Reportez-vous aux sections « [Nettoyage de la zone du circuit papier et de la cartouche d'impression](#) », page 82 et « [Nettoyage de la station de fusion](#) », page 83.
- Vérifiez le type et la qualité du support utilisé. Reportez-vous à la section « [Spécifications des supports](#) », page 144.
- Essayez d'installer une cartouche d'impression HP neuve.

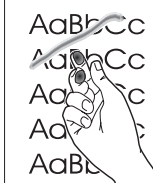

AaBbCc
AaBbCc
AaBbCc
AaBbCc
AaBbCc

Particules d'encre

- Nettoyez l'intérieur de l'imprimante. Reportez-vous à la section « [Nettoyage de la zone du circuit papier et de la cartouche d'impression](#) », page 82 et « [Nettoyage de la station de fusion](#) », page 83.
- Vérifiez le type et la qualité du support utilisé. Reportez-vous à la section « [Spécifications des supports](#) », page 144.
- Essayez d'installer une cartouche d'impression HP neuve.
- Dans le pilote d'imprimante, modifiez le type afin qu'il corresponde à celui du papier à imprimer. Reportez-vous à la section « [Impression par type et par format de support](#) », page 56. Si vous utilisez un papier épais, l'impression risque d'être ralentie.



AaBbCc
AaBbCc
AaBbCc
AaBbCc
AaBbCc

Défauts verticaux répétés

Si des marques apparaissent de façon répétitive sur la face imprimée de la page à intervalles réguliers :

- La cartouche d'impression est peut-être endommagée. La circonférence du tambour de la cartouche d'impression est de 9,4 cm. Si une marque répétitive apparaît tous les 9,4 cm sur la page, installez une cartouche d'encre HP neuve.
- Les composants internes sont peut-être maculés d'encre. Si ces défauts apparaissent au verso de la page, le problème se corrigera probablement de lui-même après l'impression de quelques pages supplémentaires.
- Dans le pilote d'imprimante, modifiez le type de sorte qu'il corresponde à celui du support à imprimer. Reportez-vous à la section « [Impression par type et par format de support](#) », page 56.
- La station de fusion est peut-être endommagée. Contactez un technicien HP agréé. Reportez-vous à la section « [Contacter HP](#) », page 133.

Caractères malformés

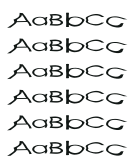

AaBbCc
AaBbCc
AaBbCc
AaBbCc
AaBbCc

- Si les caractères sont malformés, donnant une impression d'image en creux, cela signifie que le papier est peut-être trop lisse. Essayez un type de support différent. Reportez-vous à la section « [Spécifications des supports](#) », page 144.
- Si les caractères sont déformés, produisant un effet d'ondulation, cela signifie que le scanner du laser doit être réparé. Pour toute réparation, contactez un distributeur ou un agent de service agréé HP (reportez-vous à la section « [Contacter HP](#) », page 133). Reportez-vous à la section « [Déclaration de garantie limitée de Hewlett-Packard](#) », page 139.

Impression en biais



AaBbCc
AaBbCc
AaBbCc
AaBbCc
AaBbCc

- Vérifiez le type et la qualité du support utilisé. Reportez-vous à la section « [Spécifications des supports](#) », page 144.
- Vérifiez que le papier est correctement chargé et que les guides placés contre la pile de papier ne sont pas trop serrés ou trop lâches. Reportez-vous aux sections « [Chargement des bacs](#) », page 33, « [Chargement du bac 2 \(250 feuilles\) ou du bac 250 feuilles optionnel à la position du bac 3](#) », page 34 et « [Chargement du bac 3 \(500 feuilles\)](#) », page 36.

Gondolage ou tuilage



AaBbCc
AaBbCc
AaBbCc
AaBbCc
AaBbCc

- Vérifiez le type et la qualité du support utilisé. Une température élevée et une forte humidité peuvent entraîner un gondolage du papier. Reportez-vous à la section « [Spécifications des supports](#) », page 144.
- Retournez la pile de papier dans le bac. Essayez également de tourner le papier de 180° dans le bac d'alimentation.
- Ouvrez la porte arrière et essayez d'imprimer dans le bac de sortie arrière (via le circuit papier direct).
- Réduisez la température de fusion pour limiter le gondolage (reportez-vous à « [MODES DE FUSION](#) », page 162).
- Dans le pilote d'imprimante, modifiez le paramètre de type de papier et sélectionnez le papier mince, transparent ou fin. Cela permet de réduire le gondolage en diminuant la durée de séjour du support dans la station de fusion. Reportez-vous à la section « [Impression par type et par format de support](#) », page 56.
- Conservez les supports scellés dans leur emballage et placez-les dans un endroit frais et sec jusqu'à leur utilisation.

Froissements ou pliures



AaBbCc
AaBbCc
AaBbCc
AaBbCc
AaBbCc

- Vérifiez que le support est correctement chargé.
- Vérifiez le type et la qualité du support utilisé. Reportez-vous à la section « [Spécifications des supports](#) », page 144.
- Ouvrez la porte arrière et essayez d'imprimer dans le bac de sortie arrière.
- Retournez la pile de papier dans le bac ou essayez de tourner le papier de 180° dans le bac d'alimentation.

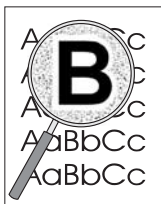

Auréoles

- Si les caractères sont entourés de nuages de points, il est probable que le support présente une grande résistance. Dans le cas d'une impression laser, il est normal que quelques nuages de points apparaissent. Changez de papier. Reportez-vous à la section « [Spécifications des supports](#) », page 144.
- Retournez la pile dans le bac d'alimentation.
- Utilisez les supports d'impression conçus pour les imprimantes laser. Reportez-vous à la section « [Spécifications des supports](#) », page 144.
- La combinaison d'un faible taux d'humidité avec une température élevée peut poser des problèmes. Augmentez l'intensité du transfert d'encre (reportez-vous à la section « [TRANSFERT ELEVE](#) », page 162).



Répétition aléatoire d'images

Si un texte qui apparaît en haut de la page (en noir sur blanc) se répète sur toute la page (sur un fond gris), cela signifie peut-être que l'encre n'a pas été complètement effacée lors de la dernière impression. (Le texte répété peut être plus clair ou plus foncé que le fond sur lequel il apparaît.)

- Modifiez la nuance (foncée) du fond dans lequel apparaît le texte.
- Changez l'ordre dans lequel les images sont imprimées. Par exemple, le texte plus clair apparaît en haut de la page et le texte plus foncé en bas de page.
- A partir du logiciel, faites pivoter la page de 180° pour imprimer d'abord l'image la plus claire.
- Si ce problème se reproduit au cours d'une impression, éteignez l'imprimante pendant 10 minutes, puis rallumez-la pour relancer l'impression.



Dépannage des problèmes d'impression réseau

Remarque

HP recommande l'utilisation du CD-ROM pour installer et configurer l'imprimante sur le réseau.

- Imprimez une page de configuration (reportez-vous à « [Page de configuration](#) », page 76). Si un serveur d'impression EIO HP JetDirect est installé, l'impression d'une page de configuration entraîne celle d'une seconde page sur laquelle figurent les paramètres et l'état du réseau.
- Pour obtenir de l'aide et des informations supplémentaires sur la page de configuration Jetdirect, consultez le *Guide de l'administrateur du serveur d'impression HP Jetdirect* sur le CD-ROM de l'imprimante. Pour accéder au guide, sélectionnez la série appropriée du serveur d'impression (par exemple EIO), le produit du serveur d'impression approprié (par exemple 615n), puis cliquez sur **résoudre un problème (troubleshoot a problem)**.
- Essayez d'imprimer le document à partir d'un autre ordinateur.
- Pour vérifier si une imprimante fonctionne avec un ordinateur, utilisez un câble USB ou parallèle pour la brancher directement sur un ordinateur. Vous devrez réinstaller le logiciel d'impression. Imprimez un document à partir d'un logiciel que vous avez déjà utilisé pour imprimer sans problème. Si l'impression réussit, cela signifie qu'il existe un problème lié au réseau.
- Contactez l'administrateur réseau.

Dépannage des problèmes courants liés aux plates-formes Windows

Problème	Cause possible	Solution
Message d'erreur : « Erreur lors de l'écriture sur LPT x » dans Windows 9x.	Le papier n'est pas chargé.	Vérifiez s'il y a du papier dans les bacs.
	Câble mal branché ou défectueux.	Vérifiez que les câbles sont correctement branchés, que l'imprimante est sous tension et que le voyant PRÊT est allumé.
	L'imprimante est branchée sur une multiprise et n'est pas suffisamment alimentée.	Retirez le cordon d'alimentation de la multiprise et branchez-le sur une autre prise électrique.
	Paramètre d'entrée/sortie incorrect.	Cliquez sur Démarrer , Paramètres , puis sur Imprimantes . Cliquez avec le bouton droit de la souris sur le pilote d'imprimante HP LaserJet 2300, puis sélectionnez Propriétés . Cliquez sur Détails , puis sur Paramètres de port . Décochez la case Vérifier l'état du port avant d'imprimer . Cliquez sur OK . Cliquez sur Paramètres du spouleur , puis sur Imprimer directement sur l'imprimante . Cliquez sur OK .
Message d'erreur : « Défaillance de protection générale Exception OE » « Spool32 » « Opération illégale »		Fermez toutes les autres applications, redémarrez Windows, puis réessayez.
		Changez de pilote d'imprimante. Si vous avez choisi le pilote HP LaserJet série 2300 PCL 6, utilisez-en un autre, tel que le pilote PCL 5e ou PS. (Vous pouvez généralement le faire dans le logiciel.)
		Supprimez tous les fichiers temporaires du sous-répertoire Temp. Vous pouvez identifier le nom du répertoire en éditant le fichier Autoexec.bat, puis en recherchant l'instruction " Set Temp = ". Le nom figurant à la suite de l'instruction correspond à celui du répertoire Temp. En règle générale, il s'agit par défaut du répertoire C:\temp, mais celui-ci peut être modifié.
		Pour plus d'informations sur les messages d'erreur Windows, consultez la documentation Microsoft Windows fournie avec l'ordinateur.

Dépannage des problèmes courants liés aux plates-formes Macintosh

Choisissez l'option qui décrit le mieux le problème :

- Problèmes dans le Sélecteur
- Erreurs d'impression
- Problèmes liés aux connexions USB
- Problèmes OS X

Problème	Cause possible	Solution
Problèmes dans le Sélecteur		
L'icône LaserWriter n'apparaît pas dans le Sélecteur.	Le logiciel est installé de manière incorrecte.	<p>Le pilote LaserWriter 8 doit apparaître comme un composant de Mac OS. Vérifiez que le pilote LaserWriter se trouve dans le sous-dossier Extensions du dossier Système. Si vous ne le trouvez pas, installez le pilote LaserWriter à partir du CD Mac OS.</p> <p>Vérifiez que vous utilisez un câble de haute qualité.</p> <p>Vérifiez que l'imprimante est installée sur le bon réseau. Sélectionnez Réseau ou Tableau de bord AppleTalk dans Tableaux de bord du menu Pomme, puis sélectionnez le bon réseau.</p>
L'icône du pilote d'impression raster HP LaserJet n'apparaît pas dans le Sélecteur.	Le logiciel est installé de manière incorrecte.	Réinstallez le logiciel.
Le nom de l'imprimante n'apparaît pas dans la liste des imprimantes.		<p>Vérifiez que les câbles sont correctement branchés, que l'imprimante est sous tension et que le voyant PRÊT est allumé.</p> <p>Vérifiez que le pilote PS est installé.</p> <p>Vérifiez que le bon pilote d'imprimante a été sélectionné dans le Sélecteur.</p> <p>Vérifiez que AppleTalk est activé (le bouton situé en regard de l'option Active doit être sélectionné dans le Sélecteur). Vous devrez probablement redémarrer l'ordinateur pour activer la modification.</p> <p>Si l'imprimante fait partie d'un réseau comprenant plusieurs zones, vérifiez dans le Sélecteur que la zone correcte est sélectionnée dans la section Zones AppleTalk.</p>
Le pilote d'imprimante ne configure pas automatiquement l'imprimante sélectionnée même si vous avez cliqué sur Réglage auto dans le Sélecteur.		Réinstallez le logiciel de l'imprimante. Sélectionnez un autre fichier PPD (reportez-vous à la section « Sélection d'une autre description PPD (PostScript Printer Description) », page 120).

Problème	Cause possible	Solution
Erreurs d'impression		
Une tâche d'impression n'a pas été envoyée à l'imprimante souhaitée.	Une autre imprimante portant le même nom ou un nom similaire a peut-être reçu la tâche d'impression.	Recherchez le nom AppleTalk de l'imprimante dans la page de configuration. Vérifiez que les câbles sont correctement branchés, que l'imprimante est sous tension et que le voyant PRÊT est allumé.
Vous n'arrivez pas à utiliser l'ordinateur pendant l'impression.	L'option Impression de fond n'a pas été sélectionnée.	LaserWriter 8.3 Dans le Sélecteur, activez l'option Impression de fond . Les messages d'état sont désormais redirigés vers le dossier Impressions en attente, ce qui permet de continuer à travailler pendant le transfert des données entre l'ordinateur et l'imprimante. LaserWriter 8.4 et versions ultérieures Activez l'option Impression de fond en sélectionnant Fichier, Imprimer le bureau , puis Impression de fond .
Un fichier EPS ne s'imprime pas avec les polices appropriées.	Ce problème se produit parfois avec certains logiciels.	Avant de lancer l'impression, essayez de télécharger les polices du fichier EPS dans l'imprimante. Envoyez le fichier au format ASCII plutôt qu'au format binaire.
Le document ne s'imprime pas avec les polices New York, Geneva ou Monaco.		Dans la boîte de dialogue Format d'impression , sélectionnez Options pour désactiver les polices de substitution.

Problème	Cause possible	Solution
Problèmes liés aux connexions USB		
Le port USB connecté à l'imprimante HP LaserJet n'apparaît pas dans le Sélecteur Macintosh.	Ce problème est provoqué par un logiciel ou par un composant matériel.	<p>Dépannage logiciel</p> <ul style="list-style-type: none"> • Vérifiez que l'ordinateur Macintosh est compatible USB. • Vérifiez que l'ordinateur Macintosh utilise Mac OS 8.6 ou ultérieure. • Vérifiez qu'il dispose du logiciel USB d'Apple. <p>Remarque : Les systèmes Macintosh iMac et Blue G3 ont toutes les spécifications nécessaires pour être connectés à un périphérique USB.</p> <p>Dépannage matériel</p> <ul style="list-style-type: none"> • Vérifiez que l'imprimante est sous tension. • Vérifiez que le câble USB est correctement connecté. • Vérifiez que vous utilisez le câble USB haut débit approprié. • Vérifiez qu'il n'y a pas trop de périphériques USB branchés sur la même source d'alimentation. Débranchez tous les périphériques de la chaîne, puis branchez directement le câble sur le port USB de l'ordinateur hôte. • Vérifiez s'il y a plus de deux concentrateurs USB non alimentés sur une rangée de la chaîne. Débranchez tous les périphériques de la chaîne, puis branchez directement le câble sur le port USB de l'ordinateur hôte. <p>Remarque : Le clavier iMac est un concentrateur USB non alimenté.</p> <p>Pour configurer l'imprimante, utilisez l'utilitaire Apple Desktop.</p>
	Le pilote LaserWriter n'affiche pas les périphériques USB dans le Sélecteur.	

Problème	Cause possible	Solution
Problèmes OS X		
Les fonctions de l'imprimante n'apparaissent pas.	Le fichier PPD sélectionné pour l'imprimante n'est pas le bon.	Vérifiez quel fichier PPD a été sélectionné. Dans la boîte de dialogue Imprimer , cliquez sur Résumé . Vérifiez que le paramètre PPD est correct.
L'imprimante n'utilise pas Rendezvous (mDNS) avec le système OSX v10.2.		Vous pouvez mettre à niveau la carte HP Jetdirect vers une version compatible avec Rendezvous.
Un bac installé ne figure pas dans les options, alors qu'il est installé sur l'imprimante.		La possibilité de sélectionner manuellement des options installables n'est prise en charge que par Mac OS v10.2 et ultérieure.

Sélection d'une autre description PPD (PostScript Printer Description)

MAC OS 9.x

- 1 Dans le menu **Pomme** , ouvrez le Sélecteur.
- 2 Cliquez sur l'icône **LaserWriter**.
- 3 Si vous êtes relié à un réseau comportant plusieurs zones, sélectionnez la zone d'emplacement de l'imprimante dans **Zones AppleTalk**.
- 4 Dans la section **Sélectionner une imprimante PS**, cliquez sur le nom d'imprimante que vous voulez utiliser. (Si vous double-cliquez, vous accédez immédiatement aux étapes suivantes.)
- 5 Cliquez sur **Configurer** (Lors d'une première configuration, ce bouton peut s'intituler **Créer**.)
- 6 Cliquez sur l'option de sélection d'un PPD.
- 7 Recherchez le fichier PPD de votre choix dans la liste et cliquez sur **Sélectionner**. S'il n'est pas répertorié, choisissez l'une des options suivantes :
 - Sélectionnez un fichier PPD correspondant à une imprimante offrant des fonctions semblables.
 - Sélectionnez un fichier PPD dans un autre dossier.
 - Sélectionnez le fichier PPD générique en cliquant sur **Standard**. Le fichier PPD générique permet d'imprimer, mais il limite l'accès aux fonctions de l'imprimante.
- 8 Dans la boîte de dialogue **Configuration**, cliquez sur **Sélectionner**, puis sur **OK** pour revenir au Sélecteur.

Remarque

Si vous sélectionnez manuellement un fichier PPD, il se peut qu'aucune icône n'apparaisse en regard de l'imprimante sélectionnée dans la section **Sélection d'une imprimante PostScript**. Dans le Sélecteur, cliquez sur **Configuration**, sur **Informations sur l'imprimante**, puis sur **Mise à jour** pour afficher l'icône.

- 9 Fermez le Sélecteur.

Mac OS X

- 1 Supprimez l'imprimante dans le Centre d'impression.
- 2 Ajoutez de nouveau l'imprimante en utilisant l'option de sélection manuelle de fichier PPD.

Attribution d'un nouveau nom à l'imprimante

Si vous envisagez de renommer l'imprimante, faites-le avant de sélectionner l'imprimante dans le Sélecteur. Si vous renommez l'imprimante après l'avoir sélectionnée, vous devrez retourner dans le Sélecteur pour la sélectionner de nouveau.

Pour renommer l'imprimante, utilisez la fonction de définition de nom d'imprimante de l'utilitaire HP LaserJet.

Dépannage des problèmes courants liés aux plates-formes PostScript

Les problèmes suivants sont spécifiques au langage PS et risquent de se produire lorsque plusieurs langages d'impression sont utilisés. Consultez les messages du panneau de commande car ils peuvent vous aider à résoudre les problèmes.

Remarque

Pour obtenir un message imprimé ou s'affichant à l'écran lorsque des erreurs PS se produisent, ouvrez la boîte de dialogue **Options d'impression**, puis cliquez sur l'option de votre choix correspondant à la section Erreurs PS.

Problème	Cause possible	Solution
La tâche ne s'imprime pas dans la police demandée, mais en Courier (police par défaut de l'imprimante).	La police sélectionnée n'est pas téléchargée.	Téléchargez la police de votre choix, puis relancez l'impression. Vérifiez le type et l'emplacement de la police. Téléchargez la police dans l'imprimante (si nécessaire). Pour plus d'informations, reportez-vous à la documentation de votre logiciel.
Une page au format Legal s'imprime avec des marges rognées.	La tâche d'impression est trop complexe.	Vous devez probablement imprimer votre document à 600 ppp, réduire la complexité de la page ou ajouter de la mémoire.
Une page d'erreur PS s'imprime.	La tâche d'impression n'est peut-être pas une tâche PS.	Assurez-vous qu'il s'agit d'une impression PS. Vérifiez si le logiciel attendait l'envoi d'un fichier de configuration ou d'en-tête PS à l'imprimante.
Erreurs spécifiques		
Erreur de vérification des limites	La tâche d'impression est trop complexe.	Vous devez probablement imprimer votre document à 600 ppp, réduire la complexité de la page ou ajouter de la mémoire.
Erreur de mémoire virtuelle (VM)	Erreur de police.	Sélectionnez un nombre illimité de polices téléchargeables depuis le pilote d'imprimante.
Vérification plages	Erreur de police.	Sélectionnez un nombre illimité de polices téléchargeables depuis le pilote d'imprimante.

5 Assistance et service technique

Cette section contient les informations nécessaires pour commander des consommables et contacter HP. Vous y trouverez également les informations relatives à la garantie, au réemballage et à la licence d'utilisation du logiciel.

- [« Commande de pièces, d'accessoires et de consommables », page 124](#)
- [« Contacter HP », page 133](#)
- [« Consignes relatives au réemballage de l'imprimante », page 135](#)
- [« Formulaire d'informations du service de maintenance », page 136](#)
- [« Contrats de service de maintenance HP », page 137](#)
- [« Informations relatives à la garantie », page 138](#)

Commande de pièces, d'accessoires et de consommables

Cette section explique comment commander des pièces, des consommables et de la documentation. N'utilisez que des pièces et accessoires conçus spécifiquement pour cette imprimante.

La section « Numéro de référence », page 126 est organisée en fonction des types d'accessoires suivants :

- « Traitement du papier », page 126
- « Mémoire », page 126
- « Câbles et interfaces », page 127
- « Documentation », page 127
- « Consommables pour l'impression », page 128

Commande effectuée directement auprès de HP

Vous pouvez obtenir directement les pièces suivantes auprès de HP :

- **Pièces de rechange**
Vous pouvez commander des pièces de rechange aux Etats-Unis sur le site <http://www.hp.com/hps/parts> ou <http://partsurfer.hp.com>. En dehors des Etats-Unis, vous pouvez commander les pièces en vous adressant au centre de réparation HP agréé local.
- **Consommables et accessoires**
Vous pouvez commander des consommables aux Etats-Unis sur le site <http://www.hp.com/go/ljsupplies>. En dehors des Etats-Unis, vous pouvez commander des consommables sur le site <http://www.hp.com/ghp/buyonline.html>. Pour commander des accessoires, reportez-vous à <http://www.hp.com/go/accessories>.
- **Documentation**
Pour obtenir la documentation en ligne, reportez-vous à la liste des sites Web de la section « Documentation », page 127.

Commande effectuée auprès d'un fournisseur de services ou d'assistance

Pour commander une pièce ou un accessoire, contactez un fournisseur de services ou d'assistance agréé HP. (Reportez-vous à la section « Contacter HP », page 133.)

Commande effectuée via le serveur Web intégré (pour les imprimantes connectées en réseau)

Pour commander des consommables directement via le serveur Web intégré, procédez comme suit : (Pour obtenir une description de cette fonctionnalité, reportez-vous à la section « Ouverture du serveur Web intégré », page 64).

Pour passer une commande via le serveur Web intégré

- 1 Dans le navigateur Web de votre ordinateur, saisissez l'adresse IP de l'imprimante. La fenêtre d'état de l'imprimante apparaît.
- 2 Sélectionnez l'onglet **Paramètre** situé en haut de la fenêtre.
- 3 Si vous y êtes invité, saisissez un mot de passe.

- 4 Dans la partie gauche de la fenêtre Configuration du périphérique, double-cliquez sur **Commander des consommables**. Vous obtenez l'URL d'un site sur lequel vous pouvez acheter des consommables. Des informations sur les consommables accompagnées des numéros de référence et sur l'imprimante vous sont fournies.
- 5 Sélectionnez les numéros de référence des produits à commander et suivez les instructions à l'écran.

Commande effectuée via le logiciel de l'imprimante (pour les imprimantes directement connectées à un ordinateur)

Le logiciel d'impression vous permet de commander les consommables et accessoires depuis votre ordinateur. Vous devez disposer de trois éléments pour pouvoir utiliser cette fonction :

- Le logiciel Etat et alertes de l'imprimante doit être installé sur votre ordinateur. Utilisez l'option d'installation personnalisée pour installer ce logiciel. (Reportez-vous à la section « [Utilisation d'Etat de l'imprimante et alertes](#) », page 67.)
- L'imprimante doit être directement connectée à l'ordinateur à l'aide d'un câble parallèle.
- Vous devez avoir accès au Web.

Pour commander via le logiciel d'impression

- 1 Dans la partie inférieure droite de l'écran (dans la barre des tâches), cliquez sur l'icône **Imprimante**. La fenêtre d'état apparaît.
- 2 Dans la partie gauche de la fenêtre d'état, cliquez sur l'icône **Imprimante** dont vous souhaitez connaître l'état.
- 3 Dans la partie supérieure de la fenêtre d'état, sélectionnez **Consommables**. Vous pouvez également faire défiler la fenêtre vers le bas pour accéder à l'option Etat des consommables.
- 4 Cliquez sur **Commander des consommables**. Le navigateur ouvre la page d'achat des consommables.
- 5 Sélectionnez les consommables à commander.

Numéro de référence

Traitement du papier

Option	Description ou utilisation	Numéro de référence
Bac optionnel de 250 feuilles et unité d'alimentation	Bac optionnel pour augmenter la capacité de papier. Reçoit les formats de papier A4, A5, B5 (ISO), B5 (JIS), Lettre, Legal, Executive et 21,59x33,02 cm.	C4793B
Bac optionnel de 500 feuilles et unité d'alimentation	Bac optionnel pour augmenter la capacité de papier. Reçoit les formats de papier A4 et Lettre.	C7065B

Mémoire

Option	Description ou utilisation	Numéro de référence
Module de mémoire à deux rangées de connexions (DIMM) SDRAM	Augmente la capacité de l'imprimante pour le traitement des tâches d'impression complexes ou volumineuses (maximum de 128 Mo avec les DIMM de marque HP).	
	• 8 Mo	C7842A
	• 16 Mo	C7843A
	• 32 Mo	C7845A
	• 64 Mo	Q9680A
	• 128 Mo	Q9121A

Câbles et interfaces

Option	Description ou utilisation	Numéro de référence
Cartes EIO (Enhanced Input Output)	Cartes réseau de serveur d'impression HP JetDirect EIO multi-protocoles :	
	<ul style="list-style-type: none"> • Serveur d'impression interne HP Jetdirect 615n Fast Ethernet (10/100Base-TX) (livré avec l'imprimante HP LaserJet 2300n, 2300dn et 2300dtn) 	J6057A
	<ul style="list-style-type: none"> • Serveur d'impression sans fil interne HP Jetdirect 680n 802.11b 	J6058A
	<ul style="list-style-type: none"> • Serveur d'impression interne de réseau Token Ring HP JetDirect 610n 	J4167A
	<ul style="list-style-type: none"> • Serveurs d'impression internes HP Jetdirect 600n Ethernet (10Base-T, 10Base-2) et LocalTalk 	J3111A
	<ul style="list-style-type: none"> • Serveur d'impression interne HP JetDirect 600 Ethernet (10Base-T) 	J3110A
	<ul style="list-style-type: none"> • Carte de connectivité HP Jetdirect pour les connexions USB, série et LocalTalk 	J4135A
Câbles parallèles	2Câble IEEE 1284-B de 3 mètres	C2950A
	3Câble IEEE 1284-B de 3 mètres	C2951A
Câble USB	2Câble A vers B de 2 mètres	C6518A

Documentation

Option	Description ou utilisation	Numéro de référence
CD-ROM pour imprimantes hp LaserJet série 2300	Copie supplémentaire du CD-ROM contenant le logiciel, le guide d' <i>utilisation</i> et les fichiers LISEZMOI.	
	<ul style="list-style-type: none"> • Anglais, allemand, néerlandais, français, hébreu, espagnol, italien, portugais, finlandais, suédois, norvégien 	Q2472-60102
	<ul style="list-style-type: none"> • Arabe, tchèque (C5), danois, anglais, français, grec, hongrois, polonais, russe, slovaque, turc 	Q2472-60103
	<ul style="list-style-type: none"> • Anglais, chinois simplifié et traditionnel, coréen, thaïlandais 	Q2472-60104
<i>Guide de démarrage des imprimantes hp LaserJet série 2300</i>	Vous pouvez télécharger une copie du guide de <i>mise en route</i> à partir du site Web suivant : http://www.hp.com/support/lj2300 .	
<i>hp LaserJet printer family print media guide</i>	Guide d'utilisation du papier et des autres consommables de support avec les imprimantes HP LaserJet (version anglaise uniquement). Pour obtenir la dernière version du guide sur les supports, consultez le site suivant : http://www.hp.com/support/ljpaperguide .	5963-7863

Consommables pour l'impression

Pour obtenir des informations supplémentaires relatives aux consommables de support, consultez le site <http://www.hp.com/ljsupplies>.

Option	Description ou utilisation	Numéro de référence
Cartouche d'impression	Cartouche d'impression intelligente HP	Q2610A
Papier semi-glaçé HP LaserJet	<p>A utiliser avec les imprimantes HP LaserJet. Le papier couché est conseillé pour les documents d'entreprise importants, tels que les brochures, les plaquettes commerciales et les documents contenant des graphiques ou des photographies.</p> <p>Spécifications : 32120 g/m².</p> <ul style="list-style-type: none">• Lettre (22x28 cm), boîte de 50 feuilles• A4 (21x29,7 cm), boîte de 50 feuilles	<p>C4179A/Pays/régions Asie-Pacifique</p> <p>C4179B/Pays/régions Asie-Pacifique, et Europe</p>
Papier résistant HP LaserJet	<p>A utiliser avec les imprimantes HP LaserJet. Ce papier satiné est résistant à l'eau et solide sans pour autant nuire à la qualité d'impression et aux performances. Utilisez-le pour l'impression d'enseignes, de plans, de menus et d'autres applications professionnelles.</p> <ul style="list-style-type: none">• Lettre (21,6x27,9 cm), 50 feuilles par carton• A4 (21x29,7 cm), 50 feuilles par carton	<p>Q1298A/Amérique du Nord</p> <p>Q1298B/Pays/régions Asie-Pacifique, et Europe</p>

Option	Description ou utilisation	Numéro de référence
Papier Laser HP de première qualité	<p>Le papier LaserJet le plus brillant de la gamme HP. Ce papier ultra lisse et d'un blanc éclatant vous permettra d'obtenir des couleurs très réalistes et un noir d'une netteté inégalée. Idéal pour les présentations, les plans de développement, la correspondance externe et bien d'autres documents de haute importance.</p> <p>Spécifications : 98 brillant 75 g/m².</p>	
	<ul style="list-style-type: none"> • Lettre (21,6x27,9 cm), ramette de 500 feuilles, carton de 10 ramettes 	HPU1132/Amérique du Nord
	<ul style="list-style-type: none"> • Lettre (21,6x27,9 cm), ramette de 250 feuilles, carton de 6 ramettes 	HPU1732/Amérique du Nord
	<ul style="list-style-type: none"> • A4 (21x29,7 cm), carton de 5 ramettes 	Q2397A/Pays/régions Asie-Pacifique
	<ul style="list-style-type: none"> • A4 (21x29,7 cm), ramette de 250 feuilles, carton de 5 ramettes 	CHP412/Europe
	<ul style="list-style-type: none"> • A4 (21x29,7 cm), ramette de 500 feuilles, carton de 5 ramettes 	CHP410/Europe
	<ul style="list-style-type: none"> • A4 (21x29,7 cm), 160 g/m² ramette de 500 feuilles, carton de 5 ramettes 	CHP413/Europe
Papier HP LaserJet	<p>A utiliser avec les imprimantes HP LaserJet. Recommandé pour les en-têtes, les mémos importants, les documents légaux, les publipostages et la correspondance.</p> <p>Spécifications : 96 brillant, 90 g/m².</p>	
	<ul style="list-style-type: none"> • Lettre (21,6x27,9 cm), ramette de 500 feuilles, carton de 10 ramettes 	HPJ1124/Amérique du Nord
	<ul style="list-style-type: none"> • Legal (21,6x35,6 cm), ramette de 500 feuilles, carton de 10 ramettes 	HPJ1424/Amérique du Nord
	<ul style="list-style-type: none"> • Lettre A (22x28 cm), ramette de 500 feuilles, carton de 5 ramettes 	Q2398A/Pays/régions Asie-Pacifique
	<ul style="list-style-type: none"> • A4 (21x29,7 cm), ramette de 500 feuilles, carton de 5 ramettes 	Q2400A/Pays/régions Asie-Pacifique
	<ul style="list-style-type: none"> • A4 (21x29,7 cm), 500 feuilles/ramette 	CHP310/Europe

Option	Description ou utilisation	Numéro de référence
Papier d'impression HP	<p>A utiliser avec les imprimantes HP LaserJet et les imprimantes jet d'encre. Spécialement créé pour les petites entreprises et les télétravailleurs. Plus lourd et plus brillant que le papier copieur. Spécifications : 92 brillant.</p> <ul style="list-style-type: none"> <li data-bbox="687 368 1091 449">● Lettre (21,6x27,9 cm), ramette de 500 feuilles, carton de 10 ramettes <li data-bbox="687 476 1091 557">● Lettre (21,6x27,9 cm), ramette de 500 feuilles, carton de 3 ramettes <li data-bbox="687 585 1091 666">● A4 (21x29,7 cm), ramette de 500 feuilles, carton de 5 ramettes <li data-bbox="687 693 1091 774">● A4 (21x29,7 cm), ramette de 300 feuilles, carton de 5 ramettes 	<p>HPP1122/Amérique du Nord et Mexique</p> <p>HPP113R/Amérique du Nord</p> <p>CHP210/Europe</p> <p>CHP213/Europe</p>
Papier multifonction HP	<p>A utiliser avec les équipements de bureau : Imprimantes jet d'encre et laser, copieurs et télécopieurs. Créé pour les entreprises souhaitant utiliser un seul type de papier pour toutes leurs opérations. Plus brillant et plus lisse que les autres papiers utilisés dans les bureaux. Spécifications : 90 brillant 75 g/m².</p> <ul style="list-style-type: none"> <li data-bbox="687 1102 1091 1183">● Lettre (21,6x27,9 cm), ramette de 500 feuilles, carton de 10 ramettes <li data-bbox="687 1210 1091 1291">● Lettre (21,6x27,9 cm), ramette de 500 feuilles, carton de 5 ramettes <li data-bbox="687 1319 1091 1400">● Lettre (21,6x27,9 cm), ramette de 250 feuilles, carton de 12 ramettes <li data-bbox="687 1427 1128 1508">● Lettre (21,6x27,9 cm), 3 perforations, ramette de 500 feuilles, carton de 10 ramettes <li data-bbox="687 1536 1091 1617">● Legal (21,6x35,6 cm), ramette de 500 feuilles, carton de 10 ramettes 	<p>A utiliser avec les équipements de bureau : Imprimantes jet d'encre et laser, copieurs et télécopieurs. Recommandé pour les gros volumes d'impression. Spécifications : 84 brillant, 75 g/m².</p> <p>HPM1120/Amérique du Nord</p> <p>HPM115R/Amérique du Nord</p> <p>HP25011/Amérique du Nord</p> <p>HPM113H/Amérique du Nord</p> <p>HPM1420/Amérique du Nord</p>

Option	Description ou utilisation	Numéro de référence
Papier pour applications bureautiques HP	<p>A utiliser avec les équipements de bureau : Imprimantes jet d'encre et laser, copieurs et télécopieurs. Recommandé pour les gros volumes d'impression.</p> <p>Spécifications : 84 brillant, 75 g/m².</p>	
	<ul style="list-style-type: none"> ● Lettre (21,6x27,9 cm), ramette de 500 feuilles, carton de 10 ramettes 	HPC8511/Amérique du Nord et Mexique
	<ul style="list-style-type: none"> ● Lettre (21,6x27,9 cm), 3 perforations, ramette de 500 feuilles, carton de 10 ramettes 	HPC3HP/Amérique du Nord
	<ul style="list-style-type: none"> ● Legal (21,6x35,6 cm), ramette de 500 feuilles, carton de 10 ramettes 	HPC8514/Amérique du Nord
	<ul style="list-style-type: none"> ● Lettre (21,6x27,9 cm), Quick Pack, carton de 2500 feuilles 	HP2500S/Amérique du Nord et Mexique
	<ul style="list-style-type: none"> ● Lettre (21,6x27,9 cm), Quick Pack, 3 perforations, carton de 2500 feuilles 	HP2500P/Amérique du Nord
	<ul style="list-style-type: none"> ● Lettre A (22x28 cm), ramette de 500 feuilles, carton de 5 ramettes 	Q2408A/Pays/régions Asie-Pacifique
	<ul style="list-style-type: none"> ● A4 (21x29,7 cm), ramette de 500 feuilles, carton de 5 ramettes 	Q2407A/Pays/régions Asie-Pacifique
	<ul style="list-style-type: none"> ● A4 (21x29,7 cm), ramette de 500 feuilles, carton de 5 ramettes 	CHP110/Europe
	<ul style="list-style-type: none"> ● A4 (21x29,7 cm), Quick Pack, ramette de 2500 feuilles, carton de 5 ramettes 	CHP113/Europe

Option	Description ou utilisation	Numéro de référence
Papier recyclé pour applications bureautiques HP	<p>A utiliser avec les équipements de bureau : Imprimantes jet d'encre et laser, copieurs et télécopieurs. Recommandé pour les gros volumes d'impression.</p> <p>Répond à la norme U.S. Executive Order 13101 concernant les produits mieux adaptés à l'environnement.</p> <p>Spécifications : 84 brillant, 75 g/m2 30 % de papier recyclé.</p> <ul style="list-style-type: none"> ● Lettre (21,6x27,9 cm), ramette de 500 feuilles, carton de 10 ramettes ● Lettre (21,6x27,9 cm), 3 perforations, ramette de 500 feuilles, carton de 10 ramettes ● Legal (21,6x35,6 cm), ramette de 500 feuilles, carton de 10 ramettes 	<p>HPE1120/Amérique du Nord</p> <p>HPE113H/Amérique du Nord</p> <p>HPE1420/Amérique du Nord</p>
Transparents HP LaserJet	<p>A utiliser uniquement avec les imprimantes monochromes HP LaserJet. Pour obtenir un texte et des graphiques nets, utilisez ces transparents qui ont été spécialement conçus et testés pour les imprimantes monochromes HP LaserJet.</p> <p>Spécifications : 4.3 Epaisseur de 4,3 mil.</p> <ul style="list-style-type: none"> ● Lettre (21,6x27,9 cm), 50 feuilles par carton ● A4 (21x29,7 cm), 50 feuilles par carton 	<p>92296T/Amérique du Nord, Pays/régions Asie-Pacifique, et Europe</p> <p>922296U/Pays/régions Asie-Pacifique, et Europe</p>

Contacteur HP

Cette section indique comment contacter HP pour obtenir de l'aide (via Internet ou par téléphone) concernant le produit, ou pour solliciter des services supplémentaires et une prolongation d'assistance. Vous y trouverez également les informations concernant le service des fraudes HP à contacter si vous doutez de l'authenticité des consommables HP que vous avez achetées.

Assistance

Cette section indique comment obtenir l'assistance HP depuis les sites Web de HP ou par téléphone.

Sites Web d'assistance technique

Assistance pour les imprimantes HP LaserJet série 2300 <http://www.hp.com/support/lj2300>

Réponses aux questions fréquemment posées sur l'imprimante que vous utilisez

Assistance clientèle HP en ligne <http://www.hp.com/support>

Pilotes de l'imprimante, documentation d'assistance et réponses aux questions fréquemment posées

Formation technique HP
Cours et calendriers

Etats-Unis : <http://www.partner.americas.hp.com>

Amérique latine : <http://www.conecta.latinamerica.hp.com>

Pièces

Informations sur les pièces

<http://www.hp.com/hps/parts>

<http://partsurfer.hp.com>

Assistance téléphonique

HP met à votre disposition un service d'assistance téléphonique gratuit pendant la période de garantie du produit. Lorsque vous appelez, vous êtes mis en liaison avec une équipe chargée de vous aider. Pour connaître le numéro à composer depuis votre pays/région, reportez-vous au document d'assistance fourni dans l'emballage du produit. Avant d'appeler, assurez-vous que vous disposez des informations suivantes :

- Nom du produit (par exemple, HP LaserJet série 2300)
- Numéro de série du produit (inscrit sur le bord interne de l'imprimante, sous le couvercle)
- Date d'achat du produit acheté et description du problème rencontré
- Une page de configuration imprimée (reportez-vous à la section « [Page de configuration](#) », page 76).

Avant d'appeler, exécutez les procédures de dépannage indiquées ci-dessous :

- Testez l'installation du logiciel. Essayez d'imprimer une page de test à partir du programme.
- Essayez de réinstaller le logiciel.
- Si la réinstallation du logiciel ne résout pas le problème, reportez-vous au fichier LISEZMOI du CD-ROM fourni avec l'imprimante ou composez le numéro de téléphone correspondant à votre pays/région, que vous trouverez sur le document d'assistance également fourni dans la boîte.

Les réponses aux questions fréquemment posées sont également accessibles sur les sites Web suivants : <http://www.hp.com/support/lj2300>.

Prolongation des services et de l'assistance

Vous pouvez obtenir une prolongation de vos contrats de service de maintenance ou d'assistance pour votre produit HP.

Contrats de services HP

Pour obtenir un contrat de maintenance HP, accédez au site <http://www.hp.com/support>. Dans le champ **Sélectionner pays/région (Select a country/region)** en haut de la page, sélectionnez votre pays/région et cliquez sur **Assistance**. Vous pouvez également contacter votre distributeur HP agréé.

HP SupportPacks

HP SupportPack est un contrat de maintenance qui étend la garantie de base de votre produit HP LaserJet (1 an) et la prolonge jusqu'à 5 ans.

Vous pouvez vous procurer HP SupportPack auprès de votre revendeur HP. Il est disponible sous plastique pour une garantie de 3 ans uniquement (vous devez vous enregistrer auprès de HP pour activer cette garantie) ou en version électronique pour une garantie de 1, 2, 3 ou 5 ans (vous pouvez vous enregistrer par télécopie ou sur le Web).

Pour plus d'informations sur les commandes et les prix, ainsi que sur les autres services d'assistance des imprimantes HP, contactez votre revendeur HP local ou visitez le site Web de HP à l'adresse <http://www.hp.com/go/printerservices>.

Pour contacter le service des fraudes HP

Appelez le service des fraudes HP si, lors de l'installation d'une cartouche HP LaserJet, l'imprimante affiche un message indiquant que la cartouche n'est pas de la marque HP. HP vous aide à déterminer si le produit est authentique et prend des mesures pour résoudre le problème.

Si les problèmes suivants se produisent, votre cartouche d'impression HP n'est peut-être pas authentique :

- Vous rencontrez de nombreux problèmes avec la cartouche d'impression.
- La cartouche n'a pas l'apparence habituelle (par exemple, la bandelette d'arrachage ou l'emballage est différent).
- Le panneau de commande de l'imprimante affiche un message indiquant que l'imprimante a détecté une cartouche d'impression de marque autre que HP.

Aux Etats-Unis : Vous pouvez appeler gratuitement le numéro suivant 1 877 219 3183.

Hors des Etats-Unis : Vous pouvez appeler en PCV. Composez le numéro de l'opérateur et demandez à passer un appel en PCV au numéro 1-770-263-4745. Si vous ne parlez pas anglais, un représentant du service des fraudes HP vous assistera dans votre langue. Si toutefois la personne parlant votre langue n'est pas disponible, un interprète de liaison est mis en relation après une minute d'appel environ. L'interprète de liaison est un service assurant la traduction de la conversation entre vous et le représentant du service des fraudes HP.

Consignes relatives au réemballage de l'imprimante

Procédez comme suit pour réemballer votre imprimante :

- Enlevez et conservez les modules DIMM (modules de mémoire à deux rangées de connexions) achetés et installés dans l'imprimante. Ne retirez pas les modules DIMM fournis avec l'imprimante (DIMM « d'amorçage »).

ATTENTION

L'électricité statique risque d'endommager les modules DIMM. Lorsque vous manipulez des modules DIMM, portez une dragonne antistatique au poignet ou touchez fréquemment la surface de l'emballage antistatique du module DIMM, puis une partie métallique de l'imprimante. Pour retirer les modules DIMM, reportez -vous à la section « [Installation de la mémoire](#) », page 175.

- Enlevez et conservez tous les câbles, ainsi que les accessoires en option installés dans l'imprimante.
- Retirez et conservez la cartouche d'impression.

ATTENTION

Pour éviter d'endommager la cartouche d'impression, remettez-la dans son emballage d'origine ou rangez-la à l'abri de la lumière.

- Retirez et conservez la carte de serveur d'impression EIO HP JetDirect.
- Utilisez l'emballage d'expédition et les matériaux d'emballage d'origine si possible. (C'est le client qui est tenu responsable des dommages en cours d'expédition dus à un réemballage impropre.) Si vous n'avez pas conservé l'emballage de l'imprimante, adressez-vous à un transporteur local pour obtenir des informations sur le réemballage de l'imprimante.
- Si possible, joignez des échantillons de pages imprimées, environ 50 à 100 feuilles de papier ou tout autre support sur lequel vous avez des difficultés à imprimer.
- Joignez à votre envoi un exemplaire du formulaire intitulé « [Formulaire d'informations du service de maintenance](#) », page 136.
- HP recommande d'assurer le matériel expédié.

Formulaire d'informations du service de maintenance

EXPEDITEUR DE L'EQUIPEMENT

Personne à contacter :

Date :

Téléphone : ()

Autre personne à contacter :

Téléphone : ()

Adresse d'expédition retour :

Instructions de renvoi particulières :

DESCRIPTION DE L'ENVOI

Modèle :

Numéro de modèle :

Numéro de série :

Veuillez joindre toute feuille imprimée illustrant le problème lorsque vous renvoyez le matériel. N'EXPEDIEZ PAS d'accessoires non requis pour la réparation (manuels, agents de nettoyage, etc.).

REPARATION A EFFECTUER (joignez une feuille imprimée illustrant le problème si nécessaire).

1. Décrivez les circonstances de la panne (description de la panne, opération en cours au moment de la panne, logiciel en cours d'exécution au moment de la panne, panne reproductible ou non).

2. Si la panne se produit de manière intermittente, temps écoulé entre deux pannes :

3. Le matériel est-il branché sur l'un des appareils suivants ? Donnez le nom du fabricant et le numéro du modèle.

Ordinateur personnel :

Modem :

Réseau :

4. Commentaires supplémentaires :

MODE DE PAIEMENT DE LA REPARATION

Sous garantie

Date d'achat ou de réception : _____

(Joignez un justificatif d'achat ou de livraison portant la date de réception du matériel.)

Numéro de contrat de maintenance : _____

Numéro de bon de commande : _____

Toute demande de service, sauf si elle est faite dans le cadre de la garantie ou d'un contrat de maintenance, doit être accompagnée d'un numéro de bon de commande et/ou être signée par une personne habilitée. Si les prix standard ne sont pas applicables, un bon de commande minimal est exigé. Vous pouvez obtenir les tarifs auprès d'un centre de réparation agréé par HP.

Signature d'une personne habilitée : _____ Téléphone : ()

Adresse de facturation :

Instructions particulières de facturation :

Contrats de service de maintenance HP

HP propose plusieurs types de contrats de service de maintenance visant à répondre aux besoins les plus variés. Les contrats de service de maintenance ne sont pas inclus dans la garantie standard. Les services varient selon la zone. Renseignez-vous auprès de votre revendeur HP local pour déterminer les services mis à votre disposition.

Pour vous fournir le service d'assistance le mieux adapté à vos besoins, HP propose des contrats de service de maintenance sur site en trois étapes :

- **Priorité sur site**
Ce contrat assure l'arrivée d'un responsable maintenance sur site dans un délai de quatre heures maximum suite à tout appel reçu durant les heures normales d'ouverture de HP.
- **Service sur place le jour suivant**
Ce contrat assure l'arrivée d'un responsable maintenance sur site pendant le jour ouvrable suivant une demande de service. L'extension des heures d'intervention et les déplacements hors des zones de maintenance HP désignées sont disponibles pour la plupart des contrats de service de maintenance sur site (moyennant un supplément).
- **Service sur site hebdomadaire (volume de produits important)**
Ce contrat assure des visites sur site hebdomadaires programmées dans les établissements possédant de nombreux produits HP. Ce contrat vise les sites utilisant au moins 25 produits de postes de travail, y compris des imprimantes, des traceurs, des ordinateurs et des lecteurs de disques.

Informations relatives à la garantie

Pour obtenir des informations sur les déclarations de garantie, reportez-vous aux sections « Déclaration de garantie limitée de Hewlett-Packard », page 139 et « Garantie limitée pour les cartouches d'impression », page 140. Vous pouvez également accéder aux garanties de l'imprimante via Internet. (Reportez-vous à la section « Assistance », page 133.)

Pour accéder aux services de maintenance pendant et après la période de garantie, vous disposez des options suivantes :

- Si le matériel de l'imprimante tombe en panne pendant la période de garantie, accédez au site <http://www.hp.com/support/lj2300> ou contactez un fournisseur de services ou d'assistance agréé HP.
- Si une panne d'imprimante survient après la période de garantie, et que vous avez souscrit à un contrat de maintenance HP ou à HP SupportPack, suivez les instructions fournies dans le contrat pour demander une assistance.
- Si vous n'avez pas souscrit à un contrat de maintenance HP ou à HP SupportPack, contactez un fournisseur de services ou d'assistance agréé HP.

Si vous devez expédier le matériel pour le faire réparer, reportez-vous à la section « Consignes relatives au réemballage de l'imprimante », page 135.

Déclaration de garantie limitée de Hewlett-Packard

PRODUIT HP

HP LaserJet 2300L, 2300, 2300d, 2300n, 2300dn et 2300dtn

DUREE DE LA GARANTIE

1 an après la date d'achat—renvoi pour réparation

- 1 HP garantit à l'utilisateur final que le matériel, les accessoires et les consommables HP ne comporteront aucun vice de matériaux et de fabrication après la date d'achat et pendant la période spécifiée ci-dessus. Si HP est avisé de tels défauts durant la période de garantie, HP se chargera, à sa discrétion, de réparer ou de remplacer les produits avérés défectueux. Les produits de remplacement pourront être neufs ou quasi neufs.
- 2 HP garantit que les logiciels HP ne manqueront pas d'exécuter leurs instructions de programmation après la date d'achat et pendant la période spécifiée ci-dessus, suite à des vices de matériaux et de fabrication, lorsqu'ils sont correctement installés et utilisés. Si HP est avisé de tels défauts durant la période de garantie, HP remplacera le support logiciel qui n'exécute pas ses instructions de programmation en raison de tels défauts.
- 3 HP ne garantit pas que le fonctionnement des produits HP sera ininterrompu ni dépourvu d'erreurs. Si HP ne peut pas, dans un délai raisonnable, réparer ou remplacer un quelconque produit pour le remettre en état, comme prévu par la garantie, vous serez autorisé à recevoir un remboursement à hauteur du prix d'achat sur renvoi immédiat du produit.
- 4 Les produits HP peuvent contenir des pièces refabriquées aussi performantes que des pièces neuves ou peuvent avoir été utilisés de manière fortuite.
- 5 La garantie ne porte pas sur les défauts résultant des causes suivantes : (a) Maintenance ou étalonnage incorrect ou inadéquat, (b) utilisation de logiciels, d'interfaces, de pièces ou de consommables non fournis par HP, (c) modification ou utilisation non autorisée, (d) utilisation non conforme aux spécifications indiquées pour le produit, ou (e) préparation ou entretien inadéquat du site.
- 6 **DANS LA LIMITE AUTORISEE PAR LA LEGISLATION LOCALE, LES GARANTIES CI-DESSUS SONT EXCLUSIVES ET AUCUNE AUTRE GARANTIE OU CONDITION, ECRITE OU ORALE, N'EST EXPRIMEE OU IMPLICITE. HP REJETTE SPECIFIQUEMENT LES GARANTIES OU CONDITIONS TACITES DE COMMERCIALITE, DE QUALITE SATISFAISANTE ET DE CONVENANCE POUR UN USAGE PARTICULIER.** Certains pays/régions, états ou provinces n'autorisant pas de limitations de la durée d'une garantie tacite, la limitation ou l'exclusion ci-dessus peut ne pas vous concerner. Cette garantie vous donne des droits juridiques spécifiques, auxquels peuvent s'ajouter d'autres droits variant d'un(e) pays/région, d'un état ou d'une province à l'autre.
- 7 La garantie limitée de HP est valable dans tous les pays/régions ou localités dès lors qu'un service d'assistance HP pour ce produit s'y trouve et que HP y commercialise le produit. Le niveau du service sous garantie qui vous est offert varie selon les normes locales. HP ne saurait en aucun cas modifier la forme, le réglage ou le fonctionnement du produit dans le but de le rendre opérationnel dans un(e) pays/région à l'usage desquels il n'a jamais été prévu et cela pour des raisons légales ou réglementaires.
- 8 **DANS LA MESURE PERMISE PAR LA LEGISLATION LOCALE EN VIGUEUR, LES RECOURS S'INSCRIVANT DANS LE CADRE DE CETTE GARANTIE SONT VOS SEULS RECOURS. SAUF INDICATION CONTRAIRE CI-DESSUS, HP OU SES FOURNISSEURS NE SERONT EN AUCUN CAS RESPONSABLES D'UNE PERTE DE DONNEES OU DE DOMMAGES DIRECTS, SPECIAUX, ACCIDENTELS, INDIRECTS (Y COMPRIS LE MANQUE A GAGNER OU LA PERTE DE DONNEES) OU D'AUTRES DOMMAGES, ENTRANT DANS LE CADRE D'UN CONTRAT, POUVANT FAIRE L'OBJET D'UNE ACTION DEVANT LES TRIBUNAUX CIVILS OU AUTRE.** Certains pays/régions, états ou provinces n'autorisant pas l'exclusion ni la limitation des dommages indirects ou consécutifs, la limitation ou l'exclusion ci-dessus peut ne pas vous concerner.

LES TERMES DE LA GARANTIE DE CETTE DECLARATION, SAUF DANS LA LIMITE DES DISPOSITIONS LEGALES, N'EXCLUENT, NI NE LIMITENT, NI NE MODIFIENT LES DROITS DE VENTE STATUTAIRES OBLIGATOIRES APPLICABLES, MAIS VIENNENT S'AJOUTER A CES DROITS.

Garantie prolongée

HP SupportPack fournit une couverture pour les produits HP et tous les éléments internes des consommables HP. La maintenance du matériel est assurée pendant une période de trois ans à compter de la date d'acquisition du produit HP. Le client doit se procurer HP SupportPack dans les 90 jours suivant la date d'achat du produit HP. (Reportez-vous à la section « [Assistance](#) », page 133.)

Garantie limitée pour les cartouches d'impression

Remarque

La garantie suivante s'applique à la cartouche d'impression fournie avec cette imprimante. Cette garantie remplace toutes les garanties précédentes. (7/16/96)

HP garantit que le produit sera exempt de défauts de matériaux et de fabrication pendant toute sa durée de vie (signalée par un message de fin de vie apparaissant sur le panneau de commande de l'imprimante).

Cette garantie ne couvre pas les produits qui ont été modifiés, remis à neuf, refaits, soumis à une utilisation impropre ou abusive. Cette garantie limitée vous donne des droits juridiques spécifiques. D'autres droits peuvent s'y ajouter en fonction de votre pays/région, état ou province.

A

Spécifications

Cette section contient les rubriques suivantes :

- [« Spécifications de l'imprimante », page 142](#)
- [« Spécifications des supports », page 144](#)

Spécifications de l'imprimante

Spécifications physiques

	HP LaserJet 2300L, 2300, 2300n, 2300d, 2300dn	HP LaserJet 2300dtn (doté d'un bac de 500 feuilles)
Hauteur	259,7 cm	397,2 cm
Largeur	412,8 cm	412,8 cm
Profondeur (corps)	450 cm	450 cm
Poids (avec la cartouche d'encre)	14,3 kg	18,9 kg

Spécifications électriques

AVERTISSEMENT ! Les spécifications électriques dépendent du pays/région de commercialisation de l'imprimante. Ne convertissez pas les tensions de fonctionnement. Ceci peut endommager l'imprimante et annuler la garantie du produit.

Spécifications électriques	Modèles 110 volts	Modèles 220 volts
Spécifications d'alimentation	110 à 240 V (+/- 10 %) 50/60 Hz (+/- 3 Hz)	220 à 240 V (+/- 10 %) 50/60 Hz (+/- 3 Hz)
Capacité du circuit minimale recommandée pour un produit standard	5,0 A	2,5 A

Consommation électrique

Modèle de produit	Consommation électrique moyenne (en watts)				
	Impression (20 ppm)	Impression (25 ppm)	Attente	PowerSave*	Eteint
HP LaserJet 2300L	394 W	—	8,8 W	8,6 W	0 W
HP LaserJet 2300	—	426 W	8,8 W	8,4 W	0 W
HP LaserJet 2300n	—	426 W	9,6 W	9,3 W	0 W
HP LaserJet 2300d	—	426 W	8,8 W	8,4 W	0 W
HP LaserJet 2300dn	—	426 W	9,6 W	9,3 W	0 W
HP LaserJet 2300dtn	—	426 W	9,6 W	9,3 W	0 W

*Le temps d'activation par défaut du mode PowerSave est de 15 minutes.

Les valeurs sont susceptibles de changer. Visitez le site Web <http://www.hp.com/support/lj2300> pour obtenir les toutes dernières informations.

Emissions acoustiques

Niveau de puissance acoustique	Déclarée ISO 9296
Impression (HP LaserJet 2300L - capacité 20 ppm)	$L_{WA_d} = 6,6$ bels(A)
Impression (tous les autres modèles ayant une capacité de 25 ppm)	$L_{WA_d} = 6,7$ bels(A)
Attente (tous les modèles)	Inaudible

Niveau de pression acoustique - à proximité	Déclaré ISO 9296
Impression (HP LaserJet 2300L - capacité 20 ppm)	Inaudible
Impression (tous les autres modèles ayant une capacité de 25 ppm)	$L_{pA_m} = 52$ dB(A)
Attente (tous les modèles)	Inaudible

Niveau de pression acoustique - position de l'opérateur	Déclaré ISO 9296
Impression (HP LaserJet 2300L - capacité 20 ppm)	Inaudible
Impression (tous les autres modèles ayant une capacité de 25 ppm)	$59 L_{pA_m} = XX$ dB(A)
Attente (tous les modèles)	Inaudible

En mode attente, toutes les parties mécaniques sont arrêtées et par conséquent l'imprimante n'émet aucun son.

Les valeurs peuvent faire l'objet de modifications. Visitez le site Web <http://www.hp.com/support/lj2300> pour obtenir les toutes dernières informations.

Environnement de fonctionnement

Conditions ambiantes	Impression	Stockage/Attente
Température (imprimante et cartouche d'encre)	15° à 32,5° C	-20° à 40° C
Humidité relative	De 10 % à 80 %	De 10 % à 90 %

Spécifications des supports

L'imprimante accepte différents supports d'impression tels que les feuilles de papier (contenant jusqu'à 100 % de fibres recyclées), les enveloppes, les étiquettes, les transparents et les supports spéciaux. Les propriétés telles que le poids, la composition, le grain et l'humidité sont des facteurs importants qui influent sur les performances de l'imprimante et sur la qualité d'impression. Les papiers non conformes aux spécifications présentées dans ce manuel risquent de causer les problèmes suivants :

- Qualité d'impression médiocre
- Bourrages plus fréquents
- Usure prématurée de l'imprimante et réparations nécessaires

Remarque

Il se peut qu'un papier répondant à toutes les spécifications de ce manuel ne produise pas de résultats satisfaisants. Ce phénomène est peut-être dû à une manipulation incorrecte, une température et des taux d'humidité inacceptables ou à d'autres variables sur lesquels Hewlett-Packard n'a aucun contrôle.

Avant d'acheter du papier en grande quantité, assurez-vous qu'il répond aux spécifications indiquées dans ce guide *d'utilisation* et dans le document *hp LaserJet printer family print media guide* (disponible à l'adresse suivante : <http://www.hp.com/support/ljpaperguide>). Faites toujours un essai avec le papier avant d'en acheter de grandes quantités.

ATTENTION

L'utilisation de supports non conformes aux spécifications HP risque d'être une source de problèmes pour l'imprimante, exigeant des réparations. Ce type de réparations n'est pas couvert par les contrats de garantie ou de maintenance Hewlett-Packard.

Formats de papiers pris en charge

Bac 1	Dimensions ¹	Grammage	Contenance ²
Format minimal (personnalisé)	7,6x12,7 cm	60 à 163 g/m ²	100 feuilles de papier de 75 g/m ²
Format maximal (personnalisé)	21,6x35,6 cm		
Transparents	Mêmes formats minimum et maximum que les supports indiqués ci-dessus.	Épaisseur : 0,10 à 0,14 mm	75 standard
Étiquettes ³		Épaisseur : 0,10 à 0,14 mm	50 standard
Enveloppes		Jusqu'à 90 g/m ²	Jusqu'à 10

1. L'imprimante accepte une gamme étendue de formats de support d'impression. Pour connaître les formats pris en charge, consultez le logiciel de l'imprimante. Reportez-vous à la section « [Impression sur des supports de format spécial ou sur du papier cartonné](#) », page 43.

2. La contenance peut varier selon le grammage et l'épaisseur du papier, et les conditions ambiantes.

3. Lissé 100 à 250 (Sheffield).

Remarque

Si vous utilisez un support dont la longueur est inférieure à 17,8 cm, des bourrages papier risquent de se produire. Il se peut aussi que la qualité du papier soit détériorée par les conditions ambiantes. Pour obtenir un résultat optimal, stockez et manipulez le papier correctement (reportez-vous à la section « [Environnement d'impression et de stockage du papier](#) », page 148).

Bac 2 (bac de 250 feuilles)	Dimensions¹	Grammage	Contenance²
Letter	21,6x27,9 cm	60 à 105 g/m ²	250 feuilles de papier de 75 g/m ²
A4	21x29,7 cm		
Executive	19,1x26,7 cm		
Legal	21,6x35,6 cm		
B5 (ISO)	17,6x25 cm		
B5 (JIS)	18,2x25,7 cm		
A5	14,8x21 cm		
21,59x33,02 cm	21,6x33 cm		

- 1.L'imprimante accepte une gamme étendue de formats de support d'impression. Reportez-vous à la section « [Impression sur des supports de format spécial ou sur du papier cartonné](#) », page 43.
- 2.La contenance peut varier selon le grammage et l'épaisseur du papier, et les conditions ambiantes.

Bac 3 (bac de 500 feuilles)	Dimensions¹	Grammage	Contenance²
Letter	21,6x27,9 cm	60 à 105 g/m ²	500 feuilles de papier de 75 g/m ²
A4	21x29,7 cm		

- 1.L'imprimante accepte une gamme étendue de formats de support d'impression. Reportez-vous à la section « [Impression sur des supports de format spécial ou sur du papier cartonné](#) », page 43.
- 2.La contenance peut varier selon le grammage et l'épaisseur du papier, et les conditions ambiantes.

Unité d'impression recto verso intégrée¹	Dimensions²	Grammage
Letter	21,6x27,9 cm	60 à 105 g/m ² (papier normal)
A4	21x29,7 cm	
Legal	21,6x35,6 cm	
21,59x33,02 cm	21,6x33 cm	

- 1.Seules les imprimantes HP LaserJet 2300d, HP LaserJet 2300dn et HP LaserJet 2300dtn sont équipées d'une unité d'impression recto verso intégrée.
- 2.L'imprimante accepte une gamme étendue de formats de support d'impression. Reportez-vous à la section « [Impression sur des supports de format spécial ou sur du papier cartonné](#) », page 43.

Instructions d'utilisation du papier

Pour un résultat optimal, vérifiez que le papier est de bonne qualité, sans coupures, déchirures, accrocs, taches, particules, poussières, plis, vides, bords recourbés ou tordus.

En cas de doute sur le type de papier que vous chargez (papier normal ou recyclé par exemple), reportez-vous à l'étiquette de l'emballage du papier.

Certains papiers causent des problèmes de qualité d'impression, des bourrages ou risquent d'endommager l'imprimante.

Problème	Problème avec le support	Solution
Qualité d'impression ou fixation de l'encre médiocre Problèmes d'alimentation du support	Trop humide, trop rugueux, trop épais, trop lisse ou gaufré ; lot de papier défectueux	Essayez un autre type de papier, entre 100 et 250 Sheffield, 4 à 6 % d'humidité
Caractères manquants, bourrage, tuilage	Stockage incorrect	Stockez le papier à plat dans son emballage résistant à l'humidité
	Variation du papier d'un côté à l'autre	Retournez le papier
Tuilage excessif Problèmes d'alimentation du support	Trop humide, sens des fibres incorrect ou fibres courtes	Ouvrez le bac de sortie arrière Utilisez du papier à fibres longues
	Variation du papier d'un côté à l'autre	Retournez le papier
Bourrage, endommagement de l'imprimante	Découpes ou perforations	N'utilisez pas de papier à découpes ou à perforations
Problèmes d'alimentation du support	Bords abîmés	Utilisez du papier de bonne qualité
	Variation du papier d'un côté à l'autre	Retournez le papier

Remarque

N'insérez pas de papier à en-tête imprimé avec une encre à basse température telle que celle utilisée pour certains types de thermographie.

N'utilisez pas de papier à en-tête en relief ou relevé.

L'imprimante utilise la chaleur et la pression pour fixer l'encre sur le papier. Vérifiez que l'encre utilisée sur le papier coloré ou les feuilles préimprimées est compatible avec la température de fusion (200 °C pendant un dixième de seconde).

Spécifications du papier

Catégorie	Spécifications
Acidité	pH 5,5 à pH 8
Epaisseur	0,009 à 0,018 cm
Tuilage de rame	Plat à 5 mm près
Etat du bord du support	Coupé net à l'aide de lames affûtées.
Compatibilité de fusion	Ne doit pas brûler, fondre, se décaler ou dégager d'émissions dangereuses lorsque chauffé à 200 °C pendant 0,1 seconde.
Fibres	Feuille sens machine
Taux d'humidité	4 à 6 % du poids
Lissé	100 à 250 Sheffield

Pour la liste complète des spécifications du papier pour toutes les imprimantes HP LaserJet, reportez-vous au manuel *hp LaserJet printer family print media guide* (disponible à l'adresse suivante : <http://www.hp.com/support/ljpaperguide>).

Environnement d'impression et de stockage du papier

Dans le meilleur des cas, il convient de stocker et d'imprimer le papier à la température ambiante, à savoir dans un environnement ni trop sec, ni trop humide. N'oubliez pas que le papier est un matériau hygroscopique, absorbant et rejetant rapidement l'humidité.

La chaleur et l'humidité détériorent le papier. La chaleur fait évaporer l'humidité alors que le froid la concentre dans le papier. Les systèmes de chauffage et d'air conditionné éliminent presque toute l'humidité d'une pièce. Lorsque vous ouvrez l'emballage du papier, ce dernier perd son humidité, ce qui crée des traînées et des taches. Si le temps est humide ou si vous utilisez des fontaines réfrigérantes, l'humidité augmente dans la pièce où vous vous trouvez. Dans ce cas, lorsque vous sortez le papier de son emballage, il se charge en humidité, ce qui produit des impressions pâles ou des vides. En outre, lorsque le papier se dessèche ou se charge en humidité, il se déforme. Cela peut provoquer des bourrages.

C'est pourquoi le stockage et la manipulation du papier sont aussi importants que le processus de fabrication. Les conditions de stockage du papier affectent directement son alimentation dans l'imprimante.

Veillez à ne pas acheter plus de papier que nécessaire sur une courte période (environ 3 mois). Si vous stockez une grande quantité de papier sur une longue période, il risque de subir de grandes variations de température et d'humidité, et donc d'être altéré. Il est important de planifier l'utilisation du papier pour éviter d'en endommager une grande quantité.

Le papier conservé dans son emballage scellé reste stable pendant plusieurs mois. Les risques d'altération sont beaucoup plus grands si vous laissez l'emballage ouvert, sans protection contre l'humidité.

Veillez à stocker le papier dans un environnement adéquat afin d'optimiser le fonctionnement de l'imprimante. La température de stockage doit être comprise entre 20 et 24 °C, et l'humidité entre 45 et 55 %. Appliquez les instructions de stockage suivantes :

- Le papier doit être stocké à température ambiante ou presque.
- L'air ne doit pas être trop sec ni trop humide (du fait du caractère hygroscopique du papier).
- La meilleure méthode de stockage d'une rame de papier dont l'emballage est ouvert consiste à la réemballer hermétiquement dans son emballage anti-humidité. Si l'environnement de l'imprimante est soumis à des variations extrêmes, déballez uniquement la quantité de papier nécessaire pour éviter que ce dernier se dessèche ou se charge en humidité.

Enveloppes

La conception des enveloppes est essentielle. Les lignes de pliure des enveloppes peuvent varier considérablement, non seulement d'un fabricant à l'autre, mais également dans la même boîte. Pour que l'impression se passe bien, choisissez des enveloppes de bonne qualité. Lors de votre choix, prenez en compte les caractéristiques suivantes :

- **Grammage** : Le grammage du papier utilisé pour les enveloppes ne doit pas dépasser 105 g/m², sinon des bourrages risquent de se produire.
- **Conception** : Avant l'impression, les enveloppes doivent reposer à plat, sans dépasser 6 mm de tuilage, et ne doivent pas contenir d'air.
- **Etat des enveloppes** : Vérifiez qu'elles ne sont ni froissées, ni coupées, ni abîmées.
- **Température** : Utilisez des enveloppes compatibles avec la chaleur et la pression de l'imprimante.
- **Format** : Utilisez uniquement des enveloppes correspondant aux formats suivants.

Bac	Minimum	Maximum
Bac 1	7,6x12,7 cm	21,6x35,6 cm

Remarque

Pour imprimer des enveloppes, utilisez uniquement le bac 1.

Si la longueur du support est inférieure à 17,8 cm, un bourrage risque se produire. Ce problème peut survenir lorsque le papier est détérioré par les conditions ambiantes. Pour obtenir un résultat optimal, stockez et manipulez le papier correctement (reportez-vous à la section « [Environnement d'impression et de stockage du papier](#) », page 148).

Choisissez des enveloppes dans le pilote d'imprimante (reportez-vous à la section « [Impression par type et par format de support](#) », page 56).

Enveloppes à collures latérales

Sur ce type d'enveloppes, la colle est placée verticalement sur chaque bord plutôt qu'en diagonale. Ce type d'enveloppe a davantage tendance à se froisser. Vérifiez que la collure atteint l'angle de l'enveloppe comme illustré ci-dessous.

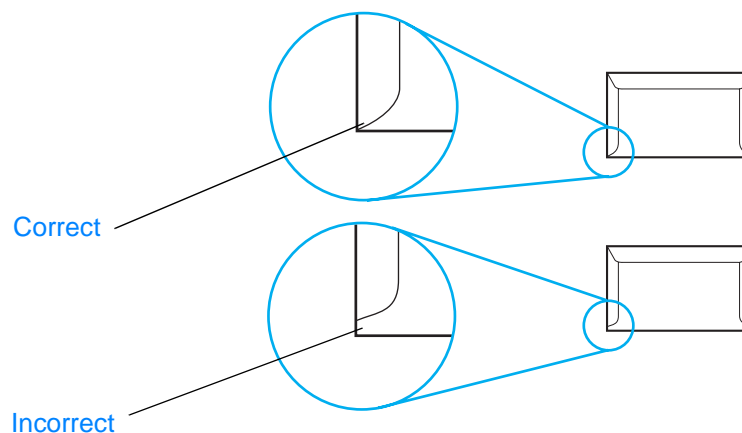

Enveloppes à bandes adhésives ou volets

Les enveloppes avec une bande adhésive détachable ou plusieurs volets encollables doivent utiliser une colle compatible avec la chaleur et la pression de l'imprimante. Les volets et bandes supplémentaires peuvent provoquer des froissures, des plis ou des bourrages, et risquent même d'endommager la station de fusion.

Marges des enveloppes

Le tableau suivant indique les marges standard à utiliser pour les adresses sur une enveloppe de type Commercial n° 10 ou DL.

Type d'adresse	Marge supérieure	Marge gauche
Adresse de l'expéditeur	1,5 cm	1,5 cm
Adresse du destinataire	5,1 cm	8,9 cm

Remarque

Pour optimiser la qualité d'impression, les marges ne doivent pas se trouver à moins de 1,5 cm des bords de l'enveloppe.

Évitez d'imprimer sur la zone de juxtaposition des parties collées de l'enveloppe.

Stockage des enveloppes

De bonnes conditions de stockage contribuent à la qualité d'impression. Les enveloppes doivent être entreposées à plat. Si de l'air se trouve piégé dans une enveloppe et crée une bulle d'air, l'enveloppe risque de se froisser pendant l'impression.

Pour plus d'informations, reportez-vous à la section « [Pour charger des enveloppes dans le bac 1](#) », page 40.

Étiquettes

ATTENTION

Pour éviter d'endommager l'imprimante, utilisez uniquement des étiquettes recommandées pour les imprimantes laser.

Pour éviter de provoquer des bourrages graves, utilisez toujours le bac 1 pour imprimer les étiquettes, et le bac de sortie arrière.

N'imprimez jamais plusieurs fois sur la même planche d'étiquettes, ni sur une planche entamée.

Conception des étiquettes

Lors de la sélection des étiquettes, tenez compte de la qualité de chacun des composants :

- **Partie adhésive** : L'adhésif doit être stable à 200 °C, c'est-à-dire la température de fusion de l'imprimante.
- **Disposition des étiquettes** : Utilisez uniquement des feuilles ne comportant pas de zone exposée entre les étiquettes. Les étiquettes ont tendance à se décoller des planches avec espaces intercalaires, ce qui entraîne de graves bourrages.
- **Tuilage des étiquettes** : Avant l'impression, les étiquettes doivent reposer à plat, avec 1,3 cm de tuilage maximum, quel que soit le côté.
- **Etat des étiquettes** : N'utilisez pas d'étiquettes qui présentent des froissures, des bulles ou tout autre signe de séparation.

Pour plus d'informations, reportez-vous à la section « [Impression sur des étiquettes](#) », page 41.

Remarque

Choisissez des étiquettes dans le pilote d'imprimante (reportez-vous à la section « [Impression par type et par format de support](#) », page 56).

Transparents

Les transparents doivent pouvoir supporter la température de fusion de l'imprimante, soit 200 °C.

ATTENTION

Pour éviter d'endommager l'imprimante, utilisez uniquement des transparents recommandés pour les imprimantes HP LaserJet, tels que les transparents HP. (Pour plus d'informations, reportez-vous à la section « [Commande de pièces, d'accessoires et de consommables](#) », page 124.)

Pour plus d'informations, reportez-vous à la section « [Impression sur des transparents](#) », page 42.

Remarque

Choisissez des transparents dans le pilote d'imprimante (reportez-vous à la section « [Impression par type et par format de support](#) », page 56).

B Menus du panneau de commande

La plupart des tâches d'impression courantes peuvent être effectuées depuis l'ordinateur à l'aide du logiciel ou du pilote d'imprimante. Ces deux méthodes constituent le moyen le plus pratique de contrôler l'imprimante et leurs paramètres prévalent sur ceux du panneau de commande. Dans le logiciel, consultez l'aide en ligne, et pour plus d'informations sur l'accès au pilote d'imprimante, reportez-vous à la section « [Modification des paramètres d'une tâche d'impression](#) », page 49.

Vous pouvez également contrôler l'imprimante en modifiant ses paramètres sur le panneau de commande. Utilisez le panneau de commande pour accéder aux fonctions d'impression non prises en charge par le logiciel ou par le pilote d'imprimante.

Vous pouvez imprimer la structure des menus depuis le panneau de commande de l'imprimante pour visualiser les paramètres et les valeurs en cours (reportez-vous à la section « [Structure des menus](#) », page 75). Les sections suivantes répertorient les paramètres et leurs différentes valeurs possibles. Dans la colonne Valeurs, la valeur par défaut de chaque paramètre est indiquée par un astérisque (*).

Quelques menus et options apparaissent uniquement lorsque certaines options sont installées sur l'imprimante.

Cette section décrit les menus suivants :

- « [Menu Récupérer tâche](#) », page 154
- « [Menu Informations](#) », page 155
- « [Menu Gestion du papier](#) », page 156
- « [Menu Configuration du périphérique](#) », page 158
- « [Menu Diagnostics](#) », page 172
- « [Menu Service](#) », page 172

Menu Récupérer tâche

Ce menu donne la liste des tâches enregistrées dans l'imprimante et permet d'accéder à toutes les fonctions de stockage des tâches. Vous pouvez imprimer ou supprimer ces tâches à partir du panneau de commande. Pour plus d'informations sur ce menu, reportez-vous à la section « Utilisation des fonctions de stockage des tâches », page 60.

Remarque

Si vous mettez l'imprimante hors tension, toutes les tâches en mémoire sont supprimées, sauf si un disque dur en option est installé.

La section suivante répertorie les paramètres et leurs différentes valeurs possibles. Dans la colonne Valeurs, la valeur par défaut de chaque paramètre est indiquée par un astérisque (*).

Option	Valeurs	Explication
[NOMUTILISATEUR]	Aucune valeur à sélectionner.	Nom de la personne qui a envoyé la tâche.
[NOMTACHE]	Aucune valeur à sélectionner.	Nom de la tâche stockée dans l'imprimante. Sélectionnez l'une de vos tâches ou toutes vos tâches personnelles (celles auxquelles vous avez attribué un code PIN dans le pilote de l'imprimante). Pour sélectionner toutes vos tâches personnelles, sélectionnez TTES TACHES PERSO..
AUCUNE TACHE EN MEMOIRE	Aucune valeur à sélectionner.	Indique que la mémoire ne contient aucune tâche à imprimer ou à supprimer.
TTES TACHES PERSO.	Aucune valeur à sélectionner.	Apparaît lorsque au moins deux tâches personnelles sont dans la mémoire de l'imprimante. Si vous sélectionnez cette option, toutes vos tâches personnelles enregistrées dans la mémoire de l'imprimante sont imprimées, une fois que vous avez saisi le code PIN.
Imprimer	Aucune valeur à sélectionner.	Imprime la tâche sélectionnée.
ENTRER PIN POUR IMPRIMER	*De 0000 à 9999	Invite apparaissant pour les tâches auxquelles un code PIN a été affecté dans le pilote d'imprimante. Vous devez entrer le PIN pour pouvoir lancer la tâche d'impression.
COPIES	*De 1 à 32000	Permet de sélectionner le nombre de copies à imprimer. De 1 à 32000 : Imprime le nombre d'exemplaires voulu de la tâche.
Supprimer	Aucune valeur à sélectionner.	Supprime la tâche sélectionnée de l'imprimante.
ENTRER PIN POUR SUPPRIMER	*De 0000 à 9999	Invite apparaissant pour les tâches auxquelles a été attribué un PIN dans le pilote d'imprimante. Vous devez entrer le PIN pour pouvoir supprimer la tâche.

Menu Informations

Le menu Informations contient les pages d'informations de l'imprimante qui donnent des détails sur l'imprimante et sa configuration. Accédez à la page d'informations de votre choix, puis appuyez sur ✓ (bouton **SÉLECTIONNER**).

Option	Explication
IMPRIMER PLAN DES MENUS	La structure des menus présente la disposition et les paramètres actuels des options des menus du panneau de commande de l'imprimante. Pour plus d'informations, reportez-vous à la section « Structure des menus », page 75.
IMPRIMER CONFIGURATION	La page de configuration présente la configuration actuelle de l'imprimante. Si un serveur d'impression HP Jetdirect est installé, une page de configuration HP Jetdirect est également imprimée. Pour plus d'informations, reportez-vous à la section « Page de configuration », page 76.
IMPRIMER PAGE ETAT FOURNITURES	La page d'état des consommables indique les niveaux de consommables de l'imprimante, le nombre de pages restantes et les informations relatives à l'utilisation de la cartouche. Cette page n'est disponible que si vous utilisez des consommables HP authentiques. Pour plus d'informations, reportez-vous à la section « Page d'état des consommables », page 78.
IMPRIMER PAGE UTILISATION	Cette page indique la quantité de pages imprimées et la source de papier utilisée. Elle indique également le nombre de pages imprimées uniquement recto et recto verso. Remarque N'apparaît que lorsqu'une unité de stockage de masse contenant un système de fichiers reconnu est installée dans l'imprimante, par exemple un module DIMM Flash en option ou un disque dur en option. Cette option génère une page contenant des informations pouvant être utilisées à des fins comptables.
IMPRIMER REPERTOIRE DE FICHIERS	N'apparaît que lorsqu'une unité de stockage de masse contenant un système de fichiers reconnu est installée dans l'imprimante, par exemple un module DIMM Flash en option ou un disque dur en option. Le répertoire de fichiers donne des informations sur tous les périphériques de stockage de masse installés. Pour plus d'informations, reportez-vous à la section « Mémoire de l'imprimante et extension », page 173.
IMPRIMER LISTE POLICES PCL	La liste des polices PCL répertorie toutes les polices PCL disponibles pour l'imprimante. Pour plus d'informations, reportez-vous à la section « Liste des polices PCL ou PS », page 80.
IMPRIMER LISTE POLICES PS	La liste des polices PS répertorie toutes les polices PS disponibles pour l'imprimante. Pour plus d'informations, reportez-vous à la section « Liste des polices PCL ou PS », page 80.

Menu Gestion du papier

Lorsque les paramètres de gestion du papier sont correctement configurés via le panneau de commande de l'imprimante, vous pouvez choisir le type et le format de papier pour une impression à partir du logiciel ou du pilote d'imprimante.

Certaines options de ce menu (comme l'impression recto verso et l'alimentation manuelle) sont accessibles à partir du logiciel ou du pilote d'imprimante (si le pilote approprié est installé). Les paramètres du logiciel et du pilote d'imprimante prévalent sur ceux du panneau de commande. Pour plus d'informations, reportez-vous à la section « [Utilisation du pilote d'imprimante](#) », page 49.

Le tableau suivant répertorie les paramètres et leurs différentes valeurs possibles. Dans la colonne Valeurs, la valeur par défaut de chaque paramètre est indiquée par un astérisque (*).

Option	Valeurs	Explication
FORMAT BAC 1	*TOUT FORMAT LETTRE LEGAL EXECUTIVE A4 A5 B5 (ISO) B5 (JIS) EXECUTIVE (JIS) DPOSTCARD (JIS) 16K ENVELOPPE n° 10 ENVELOPPE MONARCH ENVELOPPE C5 ENVELOPPE DL ENVELOPPE B5 PERSONNALISE TOUT PERSO	Permet de choisir la valeur correspondant au format de papier actuellement chargé dans le bac 1. TOUT FORMAT : Lorsque le type et le format pour le bac 1 sont paramétrés sur TOUT, l'imprimante prélève le papier dans le bac 1 en premier à condition que ce bac ne soit pas vide. Format autre que TOUT FORMAT : L'imprimante ne prélève le support dans ce bac que si le type ou le format requis pour la tâche d'impression correspond à celui du support contenu dans ce bac.
TYPE BAC 1	*TOUT TYPE (ANY TYPE) ORDINAIRE PREIMPRIME EN-TETE TRANSPARENT PERFORE ETIQ DOCUM. RECYCLE COULEUR CARTONNE>164 G/M2 RUGUEUX ENVELOPPE	Permet de choisir la valeur correspondant au type de papier ou de support d'impression contenu dans le bac 1. TOUT TYPE (ANY TYPE) : Lorsque le type et le format pour le bac 1 sont paramétrés sur TOUT, l'imprimante prélève le papier dans le bac 1 en premier à condition que ce bac ne soit pas vide. Paramètre de type autre que TOUT TYPE (ANY TYPE) : L'imprimante ne prélève le support dans ce bac que si le type ou le format requis pour la tâche d'impression correspond à celui du support contenu dans ce bac.
FORMAT BAC 2	*TOUT FORMAT LETTRE LEGAL EXECUTIVE A4 A5 B5 (ISO) B5 (JIS) EXECUTIVE (JIS) 16K	Permet de choisir la valeur correspondant au format de papier actuellement chargé dans le bac 2.

Option	Valeurs	Explication
TYPE DU BAC 2	ANY TYPE (TOUT TYPE) ORDINAIRE PREIMPRIME *EN-TETE TRANSPARENT PERFORE ETIQ DOCUM. RECYCLE COULEUR CARTONNE>164 G/M2 RUGUEUX	Permet de choisir la valeur correspondant au type de papier actuellement chargé dans le bac 2.
FORMAT BAC 3	*TOUT FORMAT LETTRE A4	Permet de choisir la valeur correspondant au format de papier actuellement chargé dans le bac 3.
TYPE DU BAC 3	*TOUT TYPE (ANY TYPE) ORDINAIRE PREIMPRIME EN-TETE TRANSPARENT PERFORE ETIQ DOCUM. RECYCLE COULEUR CARTONNE>164 G/M2 RUGUEUX	Permet de choisir la valeur correspondant au type de papier actuellement chargé dans le bac 3.
BAC [N] PERSONNALISE	Aucune valeur à sélectionner.	Cette option apparaît uniquement si bac est configuré pour accepter un format personnalisé.
UNITE DE MESURE	POUCES *MILLIMETRES	Permet de sélectionner l'unité de mesure à utiliser pour la configuration de formats de papier personnalisés pour le bac indiqué.
DIMENSION X	De 3,0 à 8,50 Pouces 76 à 216 mm	Permet de définir la largeur du papier (distance entre les deux côtés du bac).
DIMENSION Y	De 5 à 14 Pouces 127 à 356 mm	Permet de définir la longueur du papier (distance entre l'avant et l'arrière du bac). Une fois la valeur DIMENSION Y sélectionnée, un écran récapitulatif apparaît. Cet écran récapitule toutes les informations entrées sur les trois pages précédentes, par exemple FORMAT BAC 1=21,6x35,6 cm, Paramètre enregistré .

Menu Configuration du périphérique

Ce menu regroupe des fonctions d'administration.

- « Sous-menu Impression », page 158
- « Sous-menu PCL », page 160
- « Sous-menu Qualité d'impression », page 161
- « Sous-menu Configuration système », page 165
- « Sous-menu E/S », page 168
- « Sous-menu Réinitialiser », page 171

Sous-menu Impression

Certaines options de ce menu sont accessibles à partir du logiciel ou du pilote d'imprimante (si le pilote approprié est installé). Les paramètres du logiciel et du pilote d'imprimante prévalent sur ceux du panneau de commande. En général, il est conseillé de modifier ces paramètres dans le pilote d'imprimante.

Le tableau suivant répertorie les paramètres et leurs différentes valeurs possibles. Dans la colonne Valeurs, la valeur par défaut de chaque paramètre est indiquée par un astérisque (*).

Option	Valeurs	Explication
COPIES	*De 1 à 999	Permet de définir le nombre d'exemplaires par défaut en sélectionnant un nombre compris entre 1 et 32 000. Utilisez ▲ (bouton HAUT (UP)) ou ▼ (bouton BAS (DOWN)) pour sélectionner le nombre de copies. Ce paramètre s'applique uniquement aux tâches d'impression pour lesquelles le nombre de copies n'a pas été défini dans le logiciel ou le pilote d'imprimante, par exemple dans les applications UNIX ou Linux. Remarque Il est préférable de définir le nombre de copies à partir du logiciel ou du pilote d'imprimante. (Les paramètres du logiciel et du pilote d'imprimante prévalent sur ceux du panneau de commande.)
FORMAT PAPIER PAR DEFAUT	*LETTRE LEGAL EXECUTIVE A4 A5 B5 (ISO) B5 (JIS) EXECUTIVE (JIS) DPOSTCARD (JIS) 16K ENVELOPPE n° 10 ENVELOPPE MONARCH ENVELOPPE C5 ENVELOPPE DL ENVELOPPE B5 PERSONNALISE	Permet de définir le format par défaut du papier et des enveloppes. Le nom de l'option du menu passe de Papier à Enveloppe au fur et à mesure que vous faites défiler les formats disponibles. Ce paramètre s'applique uniquement aux tâches d'impression pour lesquelles le format n'a pas été défini dans le logiciel ou le pilote d'imprimante.
FORMAT PAPIER PERSO PAR DEFAUT	UNITE DE MESURE DIMENSION X DIMENSION Y	Définit le format par défaut du bac 1. Ce menu apparaît uniquement si le bouton Personnalisé/Standard du bac sélectionné est positionné sur Personnalisé.

Option	Valeurs	Explication
RECTO VERSO	*NON ACTIVE	S'affiche uniquement pour les imprimantes équipées d'une unité d'impression recto verso intégrée, à savoir les modèles HP LaserJet 2300d, HP LaserJet 2300dn et HP LaserJet 2300dtn. OUI permet l'impression des deux côtés (recto verso) et NON sur un côté (recto) d'une feuille de papier.
RELIURE RECTO VERSO	*LONGUE BORD COURT	Permet de choisir le bord de reliure pour l'impression recto verso. Cette option apparaît uniquement si l'imprimante comporte une unité d'impression recto verso (HP LaserJet 2300d, HP LaserJet 2300dn et HP LaserJet 2300dtn) et si l'option RECTO VERSO=OUI.
A4/LETTRE PRIORITAIRE	*NON OUI	Permet à l'imprimante de lancer une tâche au format A4 sur du papier au format Lettre si elle ne contient pas de papier A4 (et inversement).
ALIMENTATION MANUELLE	*NON ACTIVE	Permet de procéder à l'alimentation manuelle du papier depuis le bac 1 plutôt qu'automatiquement depuis un bac. Si l'option ALIMENTATION MANUELLE=OUI est sélectionnée et que le bac 1 est vide, l'imprimante se met hors ligne lorsqu'elle reçoit une tâche d'impression. ALIM MANUELLE [FORMAT PAPIER] apparaît sur l'écran du panneau de commande de l'imprimante.
POLICE COURIER	*NORMAL SOMBRE	Permet de sélectionner la version de police Courier à utiliser : NORMAL : Police Courier interne disponible sur les imprimantes HP LaserJet série 4. SOMBRE : Police Courier interne disponible sur les imprimantes HP LaserJet série III.
A4 LARGE	*NON OUI	Permet de modifier le nombre de caractères pouvant être imprimés sur chaque ligne d'une feuille au format A4. NON : Vous pouvez imprimer jusqu'à 78 caractères de densité 10 sur une ligne. OUI : Vous pouvez imprimer jusqu'à 80 caractères de densité 10 sur une ligne.
IMPRIMER ERREURS PS	*NON ACTIVE	Permet de déterminer si une page d'erreur PS est imprimée ou non. NON : La page d'erreur PS n'est jamais imprimée. OUI : La page d'erreur PS est imprimée lorsqu'une erreur PS se produit.

Sous-menu PCL

Le tableau suivant répertorie les paramètres et leurs différentes valeurs possibles. Dans la colonne Valeurs, la valeur par défaut de chaque paramètre est indiquée par un astérisque (*).

Option	Valeurs	Explication
LONGUEUR FORME	De 5 à 128 (*60)	Permet de définir l'espacement vertical de 5 à 128 lignes pour le format de papier par défaut.
ORIENTATION	*PORTRAIT PAYSAGE	Permet de sélectionner l'orientation de page par défaut. Remarque Il est préférable de définir l'orientation de page à partir du logiciel ou du pilote d'imprimante. (Les paramètres du logiciel et du pilote d'imprimante prévalent sur ceux du panneau de commande.)
SOURCE POLICE	*INTERNE LOGICIELLE LOGEMENT 1, 2 ou 3	INTERNE : polices internes. LOGICIELLE : polices logicielles permanentes. Pour accéder à cette option, vous devez l'installer. LOGEMENT 1, 2 ou 3 : polices stockées dans l'un des trois logements de module DIMM. Pour accéder à cette option, vous devez l'installer.
NOMBRE POLICES	*De 0 à 999 (*0)	L'imprimante affecte un numéro à chaque police et les répertorie dans la liste des polices PCL. Le numéro de police apparaît dans la colonne Numéro de police de la sortie imprimée.
DENSITE POLICES	De 0,44 à 99,99 (*10,00)	Permet de sélectionner la densité de police. Cette option peut ne pas apparaître pour certaines polices.
TAILLE EN POINTS DES POLICES	De 4 à 999,75 (*12)	Permet de sélectionner la taille en points. Cette option apparaît uniquement si la police choisie par défaut dispose d'une taille en points modifiable.
JEU DE SYMBOLES	*PC-8 Plusieurs	Permet de sélectionner l'un des jeux de symboles disponibles à partir du panneau de commande de l'imprimante. Un jeu de symboles est un groupe rassemblant tous les caractères d'une police. Il est recommandé d'utiliser PC-8 ou PC-850 pour les caractères semi-graphiques.
AJOUTER RC A SL	*NON OUI	Sélectionnez OUI pour ajouter un retour chariot à chaque saut de ligne rencontré dans les tâches PCL à compatibilité amont (texte uniquement, aucun contrôle de la tâche). Certains environnements, tels qu'UNIX, ont uniquement besoin de la commande de saut de ligne pour indiquer un changement de ligne. Cette option vous permet d'ajouter le retour chariot à chaque saut de ligne.

Sous-menu Qualité d'impression

Certaines options de ce menu sont accessibles à partir du logiciel ou du pilote d'imprimante (si le pilote approprié est installé). Les paramètres du logiciel et du pilote d'imprimante prévalent sur ceux du panneau de commande. Pour plus d'informations, reportez-vous à la section « Utilisation du pilote d'imprimante », page 49. En général, il est préférable de modifier ces paramètres dans le pilote d'imprimante.

Le tableau suivant répertorie les paramètres et leurs différentes valeurs possibles. Dans la colonne Valeurs, la valeur par défaut de chaque paramètre est indiquée par un astérisque (*).

Option	Valeurs	Explication
DEFINIR CONCORDANCE	Aucune valeur à sélectionner.	Permet de décaler l'alignement de la marge pour centrer l'image sur la page de haut en bas et de gauche à droite. Vous pouvez également aligner l'image imprimée au recto sur celle imprimée au verso.
IMPRIMER PAGE TEST	Aucune valeur à sélectionner.	Permet d'imprimer une page de test présentant les paramètres de concordance actuels.
SOURCE	TOUS LES BACS BAC 1 *BAC 2 BAC 3	Permet de sélectionner le bac pour lequel vous voulez imprimer la page de test.
AJUSTER BAC [N] Décalage X1 Décalage X2 Décalage Y	De -20 à 20 (*0)	<p>Permet de configurer la concordance pour le bac indiqué. [N] représente le numéro du bac. Un choix de valeurs apparaît pour chaque bac installé et, pour chacun, la concordance doit être définie.</p> <p>DECALAGE X1 : Concordance de l'image sur la feuille, d'un côté à l'autre (par rapport au sens d'alimentation du papier dans le bac). Dans le cas d'une impression recto verso, le côté concerné est le verso de la feuille.</p> <p>DECALAGE X2 : Concordance de l'image sur la feuille, d'un côté à l'autre (par rapport au sens d'alimentation du papier dans le bac) et pour le recto d'une page recto verso. Cette option apparaît uniquement si l'imprimante comporte une unité d'impression recto verso (HP LaserJet 2300d, HP LaserJet 2300dn et HP LaserJet 2300dtn) et si l'option RECTO VERSO est positionnée sur OUI (reportez-vous à la section « RECTO VERSO », page 159). Définissez d'abord le paramètre DECALAGE X1.</p> <p>DECALAGE Y : Concordance de l'image sur la feuille, de haut en bas (par rapport au sens d'alimentation du papier dans le bac).</p>

Option	Valeurs	Explication
MODES DE FUSION		Permet de configurer le mode de fusion associé à chaque type de papier.
ORDINAIRE	*NORMAL	
PREIMPRIME	ELEVE1	Modifiez le mode de fusion uniquement si vous rencontrez des problèmes d'impression sur certains types de papier. Une fois le type de papier sélectionné, vous pouvez sélectionner l'un des modes de fusion disponibles pour ce type. Le choix s'effectue uniquement :
EN-TETE	ELEVE2	
TRANSPARENT	FAIBLE	
PERFORE	LIMITER	
ETIQ	GONDOLAGE	
DOCUM.	<REDUCE CURL>	
RECYCLE		
COULEUR		
CARTONNE>164 G/M2		
RUGUEUX		
ENVELOPPE		
RETABLIR MODES		
		<p>NORMAL : Utilisé pour la plupart des types de papier.</p> <p>ELEVE 1 : Utilisé pour le papier rugueux.</p> <p>ELEVE 2 : Utilisé pour le papier à finition rugueuse ou spéciale.</p> <p>FAIBLE : Utilisé pour les transparents.</p> <p>LIMITER GONDOLAGE <REDUCE CURL>: Permet de limiter le gondolage du papier. L'activation de cette option peut réduire la qualité d'impression. En effet, elle réduit la quantité de chaleur appliquée par l'unité de fusion pendant l'impression. A cause de cette baisse de température, il est possible que l'encre n'adhère pas complètement au support utilisé.</p> <p>Le mode de fusion par défaut est NORMAL pour tous les types de support d'impression, à l'exception des transparents (FAIBLE) et du papier rugueux (ELEVE1).</p> <p>ATTENTION</p> <p>Ne modifiez pas le mode de fusion pour les transparents. Si vous utilisez un autre mode que FAIBLE lors de l'impression de transparents, vous risquez d'endommager l'imprimante et l'unité de fusion. Dans le pilote d'imprimante, sélectionnez toujours la valeur Transparents pour l'option TYPE ; sur le panneau de commande, choisissez la valeur TRANSPARENT pour le type de bac.</p> <p>Lorsque vous sélectionnez RETABLIR MODES, le paramètre par défaut est rétabli pour le mode de fusion de chaque type de support.</p>
OPTIMISER	Aucune valeur à sélectionner.	
TRANSFERT ELEVE	*DESACTIVE ACTIVE	<p>Augmente l'intensité du transfert de l'encre sur le support. Positionné sur ACTIVE pour les raisons suivantes :</p> <ul style="list-style-type: none"> • Vous utilisez des papiers très résistants, de qualité inférieure. (HP recommande l'utilisation exclusive de papiers et de supports d'impression HP.) • La combinaison entre un taux d'humidité faible et une température élevée fait déborder l'encre autour des caractères (auréoles).
PLUS DE SEPARAT.	*DESACTIVE ACTIVE	Réduit le risque de bourrage dans la zone de la cartouche d'impression en cas de taux d'humidité et de température élevés.
RETABLIR MODES OPTIMISATION	Aucune valeur à sélectionner.	Rétablit les valeurs par défaut définies pour les paramètres Optimiser.

Option	Valeurs	Explication
RESOLUTION	300 600 *FASTRES 1200 PRORES 1200	<p>Permet de définir la résolution. La vitesse d'impression est la même pour toutes les valeurs.</p> <p>300 : Produit une qualité d'impression brouillon et peut être utilisée pour une compatibilité avec la gamme d'imprimantes HP LaserJet III.</p> <p>600 : Produit une qualité d'impression de texte supérieure et peut être utilisée pour une compatibilité avec la gamme d'imprimantes HP LaserJet 4.</p> <p>FASTRES 1200 : Produit une qualité d'impression de 1200 ppp pour une impression de texte ou de graphiques commerciaux rapide et de qualité.</p> <p>PRORES 1200 : Imprime à 1200 ppp, ce qui permet d'obtenir une qualité optimale pour les dessins au trait et les images graphiques.</p> <p>Remarque Il est vivement conseillé de modifier la résolution dans le logiciel ou le pilote d'imprimante. (Les paramètres du logiciel et du pilote d'imprimante prévalent sur ceux du panneau de commande.)</p>
RET	NON CLAIR *MOYEN SOMBRE	<p>Utilisez le paramètre REt (Resolution Enhancement technology-Technologie d'amélioration de la résolution) pour produire une impression à angles, courbes et contours uniformes.</p> <p>Si la résolution d'impression est définie sur FastRes 1200, REt n'affecte pas la qualité de l'impression. Toutes les autres résolutions d'impression bénéficient du paramètre REt.</p> <p>Remarque Il est préférable de modifier le paramètre REt à partir du logiciel ou du pilote d'imprimante. (Les paramètres du logiciel et du pilote d'imprimante prévalent sur ceux du panneau de commande.)</p>
ECONOMODE	*DESACTIVE ACTIVE	<p>Activez le mode EconoMode pour économiser de l'encre ou désactivez-le pour obtenir une meilleure qualité d'impression.</p> <p>EconoMode produit une impression de qualité brouillon en diminuant la quantité d'encre sur la page imprimée.</p> <p>Remarque Il est préférable d'activer ou de désactiver le mode EconoMode à partir du logiciel ou du pilote d'imprimante. (Les paramètres du logiciel et du pilote d'imprimante prévalent sur ceux du panneau de commande.)</p> <p>ATTENTION L'utilisation permanente de EconoMode est déconseillée par HP. Si vous utilisez EconoMode de manière permanente, la dose d'encre peut s'avérer plus durable que les parties mécaniques de la cartouche d'impression.</p>
DENSITE ENCRE	1 2 *3 4 5	<p>Permet d'éclaircir ou d'assombrir l'impression sur la page en modifiant le paramètre de densité d'encre. Sélectionnez une valeur entre 1 (clair) et 5 (foncé). Le résultat optimal est généralement obtenu avec la valeur par défaut (3).</p>

Option	Valeurs	Explication
CREER PAGE NETTOYAGE	Aucune valeur à sélectionner.	Appuyez sur ✓ (bouton SÉLECTIONNER) pour imprimer une page de nettoyage (afin de nettoyer l'encre de la station de fusion). Ouvrez le bac de sortie arrière. Suivez les instructions apparaissant sur la page de nettoyage. Pour plus d'informations, reportez-vous à la section *« Nettoyage de la station de fusion », page 83.
TRAITER PAGE NETTOYAGE	Aucune valeur à sélectionner.	Cette option n'est disponible qu'après la création d'une page de nettoyage. Suivez les instructions imprimées sur la page de nettoyage. Le processus de nettoyage peut durer jusqu'à 2 min 30.

Sous-menu Configuration système

Les options de ce menu définissent le fonctionnement de l'imprimante. Configurez l'imprimante selon vos besoins en matière d'impression.

Le tableau suivant répertorie les paramètres et leurs différentes valeurs possibles. Dans la colonne Valeurs, la valeur par défaut de chaque paramètre est indiquée par un astérisque (*).

Option	Valeurs	Explication
LIMITE STOCKAGE TACHES	1 à 100 (*32)	Permet de définir le nombre de tâches de copie rapide pouvant être stockées dans l'imprimante. Cette option apparaît uniquement lorsqu'un disque dur en option est installé.
DELAI CONSERV. TACHES	*NON 1 HEURE 4 HEURES 1 JOUR 1 SEMAINE	Indique la durée pendant laquelle les tâches mises en attente sont conservées avant d'être automatiquement supprimées de la file d'attente.
COMPORTEMENT BAC	Aucune valeur à sélectionner.	Permet de déterminer la réaction de l'imprimante face aux tâches nécessitant l'utilisation de bacs particuliers.
UTILISER LE BAC DEMANDE	*EXCLUSIVEMENT PREMIER	Permet de déterminer si l'imprimante peut utiliser le papier se trouvant dans un bac différent de celui sélectionné dans le pilote d'imprimante. EXCLUSIVEMENT : Permet de configurer l'imprimante pour qu'elle utilise le papier se trouvant uniquement dans le bac sélectionné et non dans les autres, même si le bac sélectionné est vide. PREMIER : Permet de configurer l'imprimante pour qu'elle utilise en priorité le papier dans le bac sélectionné tout en l'autorisant à utiliser automatiquement le papier d'un autre bac si le bac sélectionné est vide.
INVITE ALIMENT. MANUELLE	TOUJOURS *SAUF SI CHARGE	Permet de choisir si l'imprimante affiche un message concernant l'utilisation du papier dans le bac 1 lorsque les types et formats contenus dans les autres bac ne correspondent pas à ceux de la tâche d'impression. TOUJOURS : Sélectionnez cette option si vous souhaitez être systématiquement averti lorsque l'imprimante utilise le papier se trouvant dans le bac 1. SAUF SI CHARGE : Si cette option est sélectionnée, vous recevez un message uniquement lorsque le bac 1 est vide.

Option	Valeurs	Explication
HEURE POWERSAVE	1 MINUTE 15 minutes *30 MINUTES 60 minutes 90 minutes 2 HEURES 4 HEURES	<p>Permet de définir la durée d'inactivité de l'imprimante avant son passage en mode PowerSave.</p> <p>Le mode PowerSave a pour effet de :</p> <ul style="list-style-type: none"> • Minimiser la quantité d'énergie consommée par l'imprimante inactive • Réduire l'usure des composants électroniques de l'imprimante (extinction du rétro-éclairage de l'affichage, qui reste néanmoins lisible) <p>L'imprimante sort automatiquement du mode PowerSave dès que vous envoyez une tâche d'impression, que vous appuyez sur un bouton du panneau de commande, que vous ouvrez un bac ou que vous soulevez le couvercle supérieur.</p> <p>Pour savoir comment activer et désactiver le mode PowerSave, reportez-vous à la section « POWERSAVE », page 171.</p>
LUMINOSITE ECRAN (DISPLAY BRIGHTNESS)	1 2 3 4 *5 6 7 8 9 10	<p>Personnalise la lisibilité de l'écran de votre environnement en réduisant ou en augmentant la luminosité.</p>
PERSONNALITE	*AUTO PCL PS	<p>Permet de sélectionner le langage par défaut de l'imprimante (mode d'impression). Les valeurs indiquées dépendent des langages reconnus installés dans l'imprimante.</p> <p>En principe, vous ne devez pas modifier le langage de l'imprimante. Si vous choisissez un langage d'imprimante spécifique, l'imprimante ne passe pas automatiquement d'un langage à l'autre, à moins que des commandes logicielles particulières soient envoyées à l'imprimante.</p>
AVERTISSEMENTS EFFACABLES	*TACHE ACTIVE	<p>Permet de définir la durée d'affichage d'un avertissement effaçable sur le panneau de commande de l'imprimante.</p> <p>TACHE : Le message d'avertissement effaçable reste affiché jusqu'à la fin de la tâche qui l'a généré.</p> <p>ACTIVE : Le message d'avertissement effaçable reste affiché jusqu'à ce que vous appuyiez sur ✓ (bouton SÉLECTIONNER).</p>
CONTINUER AUTO	NON *OUI	<p>Permet de déterminer la manière dont l'imprimante réagit aux erreurs. Si l'imprimante est connectée à un réseau, paramétrez de préférence CONTINUER AUTO sur ACTIVE.</p> <p>ACTIVE : Si une erreur bloquant l'impression se produit, un message apparaît sur l'écran du panneau de commande et l'imprimante se met hors ligne pendant 10 secondes avant de se remettre en ligne.</p> <p>DESACTIVE: Si une erreur bloquant l'impression se produit, le message reste affiché sur l'écran du panneau de commande et l'imprimante reste hors ligne jusqu'à ce que vous appuyiez sur ✓ (bouton SÉLECTIONNER).</p>

Option	Valeurs	Explication
NIVEAU CARTOUCHE BAS	*CONTINUER ARRETER	<p>Permet de déterminer le comportement de l'imprimante lorsque le niveau d'encre de la cartouche d'impression est bas. Le message COMMANDER CARTOUCHE apparaît une première fois lorsqu'il reste environ 10 % d'encre dans la cartouche pour un taux de couverture de 5 % (les 10 % restants représentent environ 600 pages.) La qualité d'impression n'est plus garantie après l'affichage de ce message.</p> <p>CONTINUER : L'imprimante poursuit l'impression et le message reste affiché jusqu'au remplacement de la cartouche d'impression.</p> <p>ARRETER : L'imprimante interrompt la tâche jusqu'à ce que vous remplaciez la cartouche d'impression ou que vous appuyiez sur ✓ (bouton SÉLECTIONNER) avant chaque tâche à imprimer. Le message reste affiché jusqu'au remplacement de la cartouche d'impression.</p>
CARTOUCHE VIDE	*CONTINUER ARRETER	<p>Permet de déterminer le comportement de l'imprimante lorsque la cartouche d'impression est vide.</p> <p>CONTINUER : L'imprimante poursuit l'impression et le message REPLACER CARTOUCHE reste affiché jusqu'au remplacement de la cartouche d'impression. HP ne garantit pas la qualité d'impression obtenue si vous sélectionnez APP. SUR REPRISE après affichage du message REPLACER CARTOUCHE. Pour garantir la qualité d'impression, remplacez la cartouche d'impression le plus vite possible.</p> <p>ARRETER : L'imprimante interrompt l'impression jusqu'au remplacement de la cartouche.</p> <p>Lorsque le tambour arrive en fin de vie, l'imprimante s'arrête, quel que soit le paramètre de l'option CARTOUCHE VIDE.</p>
REPRISE APRES BOURRAGE	*AUTO DESACTIVE ACTIVE	<p>Permet de déterminer le comportement de l'imprimante en cas de bourrage papier.</p> <p>AUTO : L'imprimante sélectionne automatiquement le mode le mieux adapté au rétablissement de son fonctionnement après un bourrage (en général, ACTIVE).</p> <p>DESACTIVE : L'imprimante ne réimprime pas les pages après un bourrage papier. Les performances d'impression peuvent être accrues lorsque ce paramètre est utilisé.</p> <p>ACTIVE : L'imprimante réimprime automatiquement les pages après la suppression d'un bourrage papier.</p>
DISQUE RAM	*AUTO OUI	<p>Permet de déterminer le mode de configuration du disque RAM. (Cette option ne concerne pas les imprimantes qui n'ont que 32 Mo de RAM, telles que les imprimantes HP LaserJet 2300L et HP LaserJet 2300 de base.)</p> <p>AUTO : Permet à l'imprimante de déterminer la quantité optimale de RAM en fonction de la mémoire disponible.</p> <p>NON : La RAM est désactivée.</p> <p>Remarque Si vous modifiez le paramètre en passant de NON à AUTO, l'imprimante est automatiquement réinitialisée lorsqu'elle se met en veille.</p>
LANGUE	*ANGLAIS Plusieurs	Permet de définir la langue utilisée pour les messages de l'écran du panneau de commande de l'imprimante.

Sous-menu E/S

Les options du menu E/S (entrée/sortie) concernent les communications entre l'imprimante et l'ordinateur. Ce sous-menu n'apparaît que lorsqu'un logement EIO de l'imprimante (tel qu'un serveur d'impression HP Jetdirect) contient un périphérique EIO (enhanced input/output). Le contenu de ce sous-menu varie selon le type de carte EIO installée. Si l'imprimante contient une carte EIO de serveur d'impression HP Jetdirect, vous pouvez définir les paramètres de configuration réseau de base dans ce sous-menu. Ces paramètres et d'autres peuvent être configurés via HP Web Jetadmin (reportez-vous à la section « [Utilisation du logiciel HP Web Jetadmin](#) », page 66) ou via d'autres outils de configuration réseau tels que Telnet ou le serveur Web intégré (reportez-vous à la section « [Utilisation du serveur Web intégré](#) », page 64).

Le tableau suivant répertorie les paramètres et leurs différentes valeurs possibles. Dans la colonne Valeurs, la valeur par défaut de chaque paramètre est indiquée par un astérisque (*).

Option	Valeurs	Explication
DELAI E/S	De 5 à 300 (*15)	Sélectionnez le délai d'inactivité E/S en secondes. Ce paramètre vous permet de régler ce délai d'inactivité pour obtenir des performances optimales. Si des données d'autres ports apparaissent au cours de la tâche d'impression, augmentez cette valeur.
ENTREE PARALLELE	Aucune valeur à sélectionner.	Permet de configurer les paramètres des communications parallèles.
GRANDE VITESSE	NON *OUI	Sélectionnez OUI pour permettre à l'imprimante d'accepter les communications parallèles plus rapides utilisées lors des connexions avec les ordinateurs les plus récents.
FONCTIONS AVANCEES	NON *OUI	Permet d'activer ou de désactiver les communications parallèles bidirectionnelles. Le paramètre par défaut est défini pour un port parallèle bidirectionnel (IEEE-1284). Ce paramètre permet à l'imprimante d'envoyer des messages de relecture d'état à l'ordinateur. (L'activation des fonctions étendues parallèles risque de ralentir la permutation entre les langages.)
EIO [X] MENU JETDIRECT	Aucune valeur à sélectionner.	[X] représente l'emplacement du serveur d'impression optionnel HP Jetdirect, s'il est installé. Les sous-menus affichés, parmi ceux répertoriés ci-dessous, varient selon le type de serveur d'impression installé : <ul style="list-style-type: none"> • TCP/IP • IPX/SPC • APPLETALK • DLC/LLC
TCP/IP	Aucune valeur à sélectionner.	
OUI	NON *OUI	Permet de sélectionner l'activation ou la désactivation de la pile de protocoles TCP/IP.
NOM DiHOTE	*NPIXXXXXX	Chaîne alphanumérique (maximum 32 caractères) utilisée pour identifier le périphérique. Ce nom est répertorié dans la page de configuration Jetdirect. Le nom d'hôte par défaut est NPIXXXXXX, XXXXXX étant composé des 6 derniers chiffres de l'adresse LAN (MAC).

Option	Valeurs	Explication
METHODE CONFIG.	*BOOTP DHCP MANUEL	Permet d'indiquer si les paramètres de configuration TCP/IP sont définis automatiquement à partir d'un serveur réseau à l'aide du protocole BootP (Bootstrap Protocol) ou DHCP (Dynamic Host Configuration Protocol), ou définis manuellement dans le sous-menu E/S. Si vous sélectionnez DHCP et qu'un bail DHCP existe, utilisez les paramètres DHCP pour définir les options du bail DHCP. Si vous sélectionnez MANUEL, utilisez les paramètres MANUEL pour configurer les paramètres TCP/IP.
PARAMETRES DHCP	LIBERER DHCP *NON OUI	Ce menu apparaît si METHODE CONFIG est défini sur DHCP et s'il existe un bail DHCP pour le serveur d'impression. NON (valeur par défaut) : Le bail DHCP actuel est enregistré. OUI : Le bail DHCP actuel et l'adresse IP louée sont libérés.
	RENOUVELER DHCP *NON OUI	Ce menu apparaît si METHODE CONFIG est défini sur DHCP et s'il existe un bail DHCP pour le serveur d'impression. NON (valeur par défaut) : Le serveur d'impression ne nécessite pas un renouvellement du bail DHCP. OUI : Le serveur d'impression nécessite un renouvellement du bail DHCP actuel.
Paramètres Manuel	ADRESSE IP n.n.n.n	Adresse IP unique de l'imprimante, dans laquelle n représente une valeur entre 0 et 255.
	MASQUE SOUS-RESEAU m.m.m.m	Masque sous-réseau de l'imprimante, dans lequel m représente une valeur entre 0 et 255. Ce masque s'applique aux adresses IP et attribue une identification unique à chaque sous-réseau et noeud.
	SERVEUR SYSLOG n.n.n.n	Adresse IP du serveur Syslog utilisé pour recevoir et journaliser les messages Syslog.
	PASSERELLE PAR DEFAUT n.n.n.n	Adresse IP de la passerelle ou du routage utilisé(e) pour les communications avec les autres réseaux.
	DELAI INACTIVITE XX	Délai d'inactivité (en secondes) avant qu'une connexion de données d'impression TCP inactive soit automatiquement fermée. La valeur par défaut est 270 secondes. 0 désactive le délai.
IPX/SPX	Aucune valeur à sélectionner.	
OUI	NON *OUI	Permet d'activer ou de désactiver la pile de protocoles IPX/SPX (pour les réseaux Novell NetWare, par exemple).
TYPE DE TRAME	*AUTO EN_8023 EN_II EN_SNAP TR_8022 TR_SNAP	Sélectionnez le paramètre de type de trame de votre réseau. AUTO (valeur par défaut) : Cette option définit et limite automatiquement le type de trame au premier détecté. Pour les réseaux Ethernet uniquement, les types de trame disponibles sont EN_8023, EN_II, EN_8022 et EN_SNAP. Pour les réseaux Token Ring uniquement, les types de trame disponibles sont TR_8022 et TR_SNAP.

Option	Valeurs	Explication
ROUTAGE SOURCE	*AUTO DESACTIVE TOUS ROUTAGES ROUTAGE UNIQUE	<p>Pour les réseaux Token Ring uniquement, spécifie le paramètre Routage source NetWare Token Ring.</p> <p>AUTO (valeur par défaut) : Le type de routage source requis par le réseau est automatiquement détecté.</p> <p>NON : Tous les paquets sont envoyés sans routage source et seuls les paquets provenant du même anneau sont reçus.</p> <p>TOUS ROUTAGES et ROUTAGE UNIQUE: Tous les paquets sont envoyés avec un routage source (diffusion si l'itinéraire est inconnu).</p>
APPLETALK	Aucune valeur à sélectionner.	
OUI	NON *OUI	Pour les réseaux Ethernet uniquement, permet d'activer ou de désactiver la pile de protocoles AppleTalk.
DLC/LLC	Aucune valeur à sélectionner.	
OUI	NON *OUI	Permet d'activer ou de désactiver la pile de protocoles DLC/LLC.
WEB SECURISE (SECURE WEB)	*SPECIFICATIONS HTTPS (*HTTPS REQUIREMENT) HTTPS EN OPTION (HTTPS OPTIONAL)	<p>Pour la gestion de la configuration, permet de spécifier si le serveur Web intégré accepte les communications utilisant HTTPS (Secure HTTP) uniquement ou HTTP et HTTPS simultanément.</p> <p>HTTPS REQUIS (HTTPS REQUIRED) (valeur par défaut) : Pour que les communications soient chiffrées et sécurisées, seuls les accès HTTPS sont acceptés. Le serveur d'impression apparaît comme un site sécurisé.</p> <p>HTTPS EN OPTION (HTTPS OPTIONAL) : Les accès HTTP et HTTPS sont autorisés.</p>
REINITIALISER SECURITE (RESET SECURITY)	*NON OUI	<p>Permet de spécifier si les paramètres de sécurité actuels du serveur d'impression seront enregistrés ou réinitialisés aux valeurs par défaut.</p> <p>NON (valeur par défaut) : Les paramètres de sécurité actuels sont conservés.</p> <p>OUI : Les paramètres de sécurité sont réinitialisés aux valeurs par défaut.</p>
VITESSE LIAISON	*AUTO SEMI 10T INTEGRAL 10T SEMI 100TX INTEGRAL 100TX	<p>Pour les réseaux Ethernet uniquement, permet de sélectionner la vitesse de liaison réseau et le mode de communication du serveur d'impression HP Jetdirect 10/100Base-TX. Le paramètre par défaut est AUTO : l'imprimante s'auto-configue pour s'aligner sur la vitesse de liaison réseau (10 ou 100 Mb/s) et sur le mode de communication (semi-duplex ou duplex intégral).</p>

Sous-menu Réinitialiser

Les options du sous-menu Réinitialiser concernent le rétablissement des paramètres par défaut et la modification de paramètres tels que PowerSave.

Le tableau suivant répertorie les paramètres et leurs différentes valeurs possibles. Dans la colonne Valeurs, la valeur par défaut de chaque paramètre est indiquée par un astérisque (*).

Option	Valeurs	Explication
RETABLIR PARAMETRES USINE	Aucune valeur à sélectionner.	Effectue une réinitialisation simple en rétablissant la plupart des paramètres usine (valeurs par défaut). Cette option permet également d'effacer les entrées/sorties actives de la mémoire tampon d'entrée. Le rétablissement des paramètres d'usine n'a pas d'incidence sur les paramètres de configuration réseau du serveur d'impression HP Jetdirect en option. ATTENTION La restauration de la mémoire au cours d'une tâche d'impression annule cette dernière.
POWERSAVE	NON *OUI	Permet d'activer ou de désactiver le mode PowerSave. Le mode PowerSave a pour effet de : <ul style="list-style-type: none">● Minimiser la quantité d'énergie consommée par l'imprimante inactive● Réduire l'usure des composants électroniques de l'imprimante (extinction du rétro-éclairage de l'affichage, qui reste néanmoins lisible) L'imprimante sort automatiquement du mode PowerSave dès que vous envoyez une tâche d'impression, que vous appuyez sur un bouton du panneau de commande, que vous ouvrez un bac ou que vous soulevez le couvercle supérieur. Vous pouvez définir la durée d'inactivité de l'imprimante avant son passage en mode PowerSave. (Reportez-vous à la section « HEURE POWERSAVE », page 166.)

Menu Diagnostics

Ce sous-menu permet aux administrateurs d'isoler des pièces et de résoudre des problèmes de bourrage et de qualité d'impression.

Le tableau suivant répertorie les paramètres et leurs différentes valeurs possibles. Dans la colonne Valeurs, la valeur par défaut de chaque paramètre est indiquée par un astérisque (*).

Option	Valeurs	Explication
IMPRIMER JOURNAL DES EVENEMENTS	Aucune valeur à sélectionner.	Appuyez sur ✓ (bouton SÉLECTIONNER) pour générer la liste des 50 dernières entrées du journal des événements. La copie imprimée du journal des événements contient les numéros d'erreur, le nombre de pages, les codes d'erreur et leur description ou le mode d'impression.
AFFICHER JOURNAL EVENEMENTS	Aucune valeur à sélectionner.	Appuyez sur ✓ (bouton SÉLECTIONNER) pour faire défiler le contenu du journal des événements sur le panneau de commande de l'imprimante et afficher les 50 derniers événements. Utilisez ▲ (bouton HAUT) ou ▼ (bouton BAS) pour faire défiler le contenu du journal.
TESTER CHEMIN PAPIER	Aucune valeur à sélectionner.	Permet de générer une page de test pour la vérification des fonctions de gestion du papier de l'imprimante.
IMPRIMER PAGE TEST	Aucune valeur à sélectionner.	Appuyez sur ✓ (bouton SÉLECTIONNER) pour lancer le test du circuit papier à l'aide des paramètres de source (bac), de destination (bac de sortie), d'impression recto verso et de nombre de copies définis pour les autres options du menu Tester chemin papier. Paramétrez les autres options avant de sélectionner IMPRIMER PAGE TEST .
SOURCE	TOUS LES BACS BAC 1 *BAC 2 BAC 3	Sélectionnez le bac dont vous souhaitez tester le circuit papier. Vous pouvez sélectionner n'importe lequel des bacs installés. Sélectionnez TOUS LES BACS pour tester les circuits papier de tous les bacs. (Les bacs sélectionnés doivent contenir du papier.)
RECTO VERSO	*DESACTIVE ACTIVE	Permet de déterminer si le papier doit passer par l'unité d'impression recto verso lors du test du circuit papier. Cette option apparaît uniquement si l'imprimante comporte une unité d'impression recto verso (HP LaserJet 2300d, HP LaserJet 2300dn et HP LaserJet 2300dtn).
COPIES	*1 10 50 100 500	Permet de définir le nombre de feuilles à prélever dans chaque bac au cours du test du circuit papier. Si vous procédez au test du module bac d'empilement et agrafeuse optionnel (option DESTINATION), sélectionnez 10 ou une valeur supérieure.

Menu Service

Le menu Service est verrouillé : un code PIN est nécessaire pour y accéder. Ce menu a été conçu pour le personnel de maintenance autorisé uniquement.

C Mémoire de l'imprimante et extension

Cette section décrit les fonctions de la mémoire de l'imprimante et la procédure à exécuter pour étendre cette mémoire.

- [« Mémoire de l'imprimante », page 174](#)
- [« Installation de la mémoire », page 175](#)
- [« Vérification de l'installation de la mémoire », page 177](#)
- [« Installation d'une carte EIO HP JetDirect », page 178](#)

Mémoire de l'imprimante

L'imprimante est équipée d'un module de mémoire à deux rangées de connexions (DIMM) déjà installé dans le logement à l'extrême droite du formateur (portant l'inscription « DIMM uniquement (Boot DIMM Only) »). Il existe deux logements DIMM supplémentaires pour les mises à niveau avec :

- Une extension mémoire de l'imprimante : il est possible d'ajouter des modules DIMM de 8, 16, 32, 64 et 128 Mo, soit un maximum de 288 Mo pour les imprimantes HP LaserJet série 2300L et HP LaserJet série 2300 et un maximum de 304 Mo pour les imprimantes HP LaserJet série 2300, HP LaserJet série 2300n, HP LaserJet série 2300dn et HP LaserJet série 2300dtn.
- Des polices d'accessoires, des macros et des motifs sur des modules DIMM.
- D'autres langages et options d'imprimante sur des modules DIMM.

Pour obtenir des informations sur les commandes, reportez-vous à la section « [Commande de pièces, d'accessoires et de consommables](#) », page 124.

Remarque

Les modules de mémoire à une rangée de connexions (SIMM) utilisés sur les imprimantes HP LaserJet précédentes ne sont pas compatibles avec cette imprimante.

Vous pouvez ajouter de la mémoire à l'imprimante si vous imprimez souvent des graphiques complexes ou des documents PostScript (PS), ou si vous utilisez de nombreuses polices téléchargées. La mémoire supplémentaire vous offre également une plus grande flexibilité dans la prise en charge des fonctions de stockage de tâches, telles que la copie rapide.

L'imprimante est dotée d'un logement EIO permettant d'installer une unité de stockage de masse, telle qu'un disque dur en option, et d'augmenter sa capacité. L'unité permet le stockage de formulaires et de polices, et l'intégration de certaines fonctions de stockage de tâches. Le logement EIO permet également d'ajouter une carte réseau ou de connectivité pour un port série, USB ou AppleTalk.

Pour vérifier la quantité de mémoire installée dans l'imprimante ou savoir ce qui est installé dans les logements EIO, imprimez une page de configuration . (Reportez-vous à la section « [Page de configuration](#) », page 76).

Installation de la mémoire

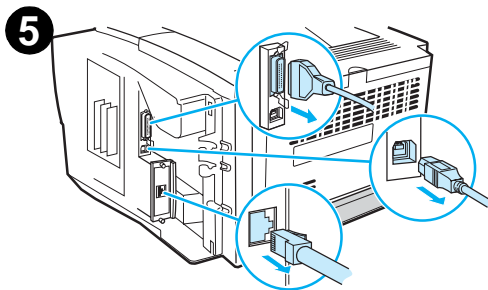
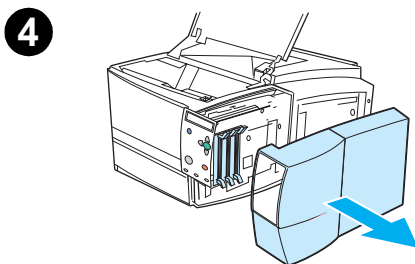
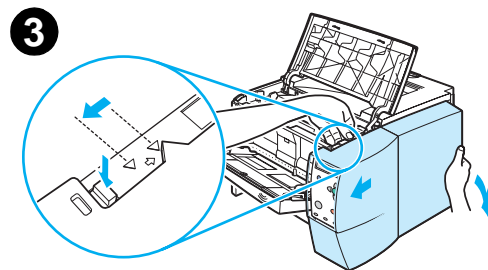
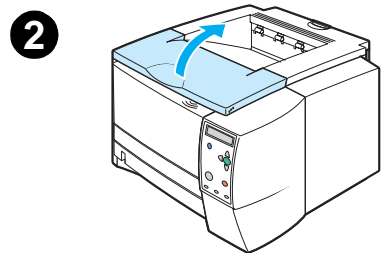
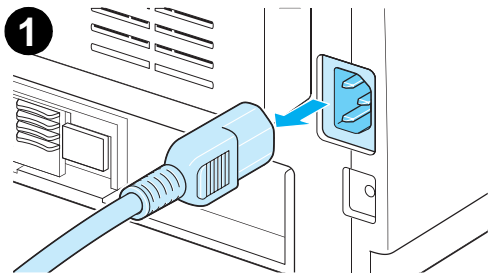

ATTENTION

L'électricité statique peut endommager les modules DIMM. Lorsque vous manipulez des modules DIMM, portez une dragonne antistatique ou touchez fréquemment la surface de l'emballage antistatique du module DIMM avant de toucher une partie métallique de l'imprimante.

Les imprimantes HP LaserJet série 2300 sont équipées d'un module DIMM installé dans le logement 1. Ne retirez pas le module DIMM préinstallé du logement 1. Vous pouvez utiliser indifféremment les logements 2 et 3 pour ajouter des modules DIMM.

Si vous ne l'avez pas déjà fait, imprimez une page de configuration pour vérifier la quantité de mémoire installée dans l'imprimante avant d'en rajouter. Reportez-vous à la section « [Page de configuration](#) », page 76.

- 1 Une fois la page de configuration imprimée, mettez l'imprimante hors tension et débranchez le cordon d'alimentation.
- 2 Ouvrez le couvercle supérieur.
- 3 Retirez le panneau latéral en appuyant sur le bouton et tirez le panneau latéral droit vers l'avant jusqu'à ce que les flèches soient alignées.
- 4 Retirez le panneau de l'imprimante afin de dégager les logements DIMM disponibles.
- 5 Déconnectez tous les câbles d'interface.

Suite page ci-après.

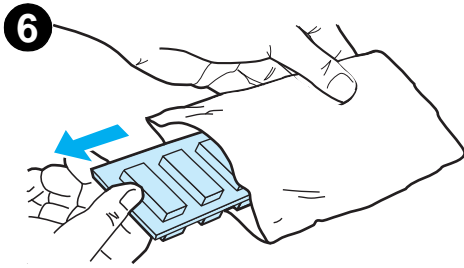

6 Sortez le module DIMM de l'emballage antistatique.

ATTENTION

Pour limiter les risques d'endommagement liés à l'électricité statique, portez toujours une dragonne électrostatique ou touchez la surface de l'emballage antistatique avant de manipuler les modules DIMM.

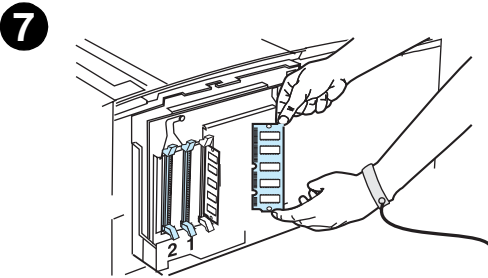

7 En saisissant le module DIMM par les bords (voir l'illustration), alignez ses encoches sur le logement qui lui est réservé. Assurez-vous que les taquets de verrouillage de chaque côté du logement du module DIMM sont ouverts.

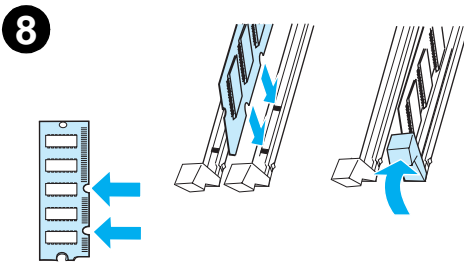

8 Introduisez le module DIMM à fond dans le logement (en appuyant fermement). Vérifiez que les taquets de verrouillage de chaque côté du module DIMM s'enclenchent bien. Pour le retrait d'un module DIMM, les taquets de verrouillage doivent être ouverts.

Répétez les étapes 6, 7 et 8 pour chaque module DIMM à installer.

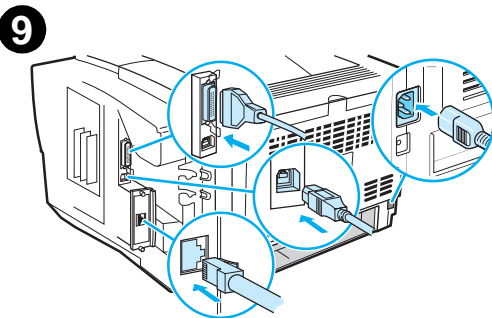

9 Rebranchez le(s) câble(s) d'interface et le cordon d'alimentation.

10 Pour remettre le panneau latéral en place, alignez les flèches et glissez le panneau vers l'arrière, jusqu'à ce que le bouton de dégagement s'enclenche.

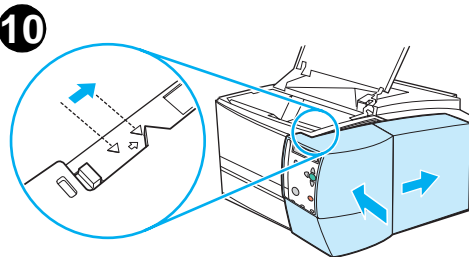

11 Fermez le couvercle supérieur et mettez l'imprimante sous tension.

Vérification de l'installation de la mémoire

Pour vérifier que les modules DIMM sont correctement installés :

- 1 Mettez l'imprimante sous tension. Vérifiez que le voyant **PRÊT** s'allume sur le panneau de commande une fois que l'imprimante a terminé sa séquence de démarrage. Si un message d'erreur apparaît, un module DIMM a peut-être été mal installé. Reportez-vous à la section « [Dépannage des problèmes d'impression réseau](#) », page 114.
- 2 Imprimez une page de configuration (reportez-vous à la section « [Page de configuration](#) », page 76).
- 3 Reportez-vous à la section Modes d'impression et options installées de la page d'autotest ou de configuration et comparez-la avec celle imprimée avant l'installation du module DIMM.

Si la quantité de mémoire détectée n'affiche aucune augmentation :

- Le module DIMM n'est peut-être pas correctement installé (répétez la procédure d'installation).
- Essayez d'installer le module DIMM dans un autre logement.
- Le module DIMM est peut-être défectueux (installez un nouveau module DIMM).

Installation d'une carte EIO HP JetDirect

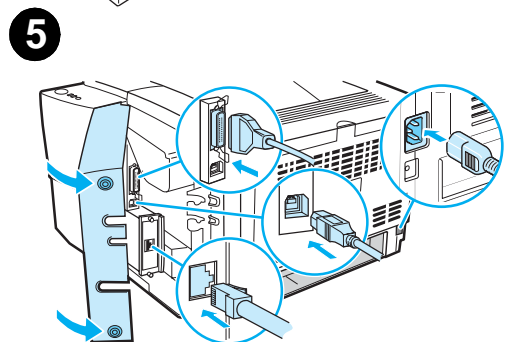
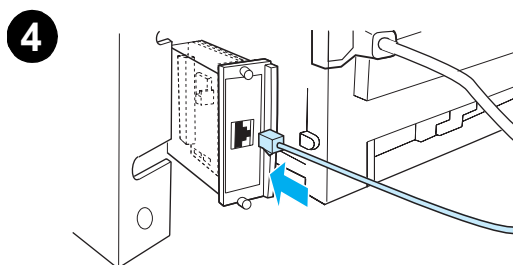
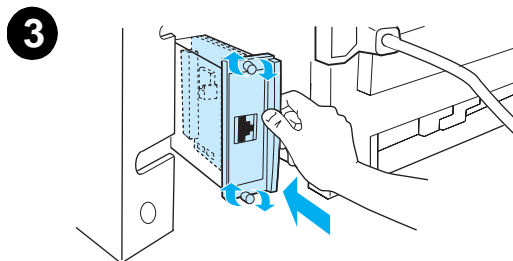
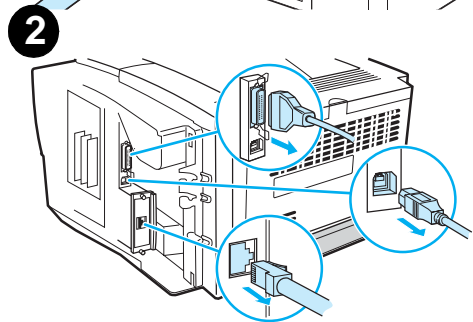
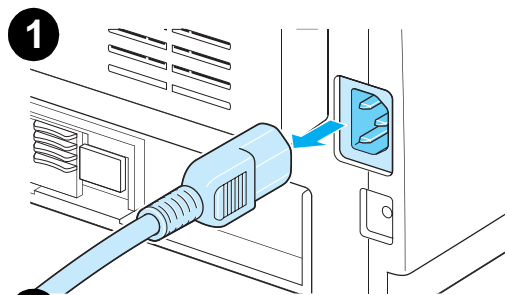

- 1 Mettez l'imprimante hors tension et débranchez le cordon d'alimentation.
- 2 Ouvrez la porte des câbles d'interface en appuyant sur les taquets de dégagement et en basculant la porte vers l'extérieur. Déconnectez tous les câbles d'interface.
- 3 Localisez le logement EIO. Enfoncez fermement la carte EIO HP JetDirect dans le logement EIO. Serrez les vis de fixation.
- 4 Connectez le câble réseau approprié à la carte EIO.
- 5 Rebranchez le(s) câble(s) d'interface et le cordon d'alimentation. Fermez la porte des câbles d'interface. Mettez l'imprimante sous tension.

Remarque

Imprimez une page de configuration pour vérifier que la carte EIO HP JetDirect apparaît comme option installée. Reportez-vous à la section « [Page de configuration](#) », page 76. Si cette page ne s'imprime pas dans votre langue, reportez-vous à la section « [Impression de pages spéciales](#) », page 91.

Lorsque vous imprimez une page de configuration, une page de configuration HP JetDirect contenant des informations relatives à la configuration et au statut du réseau s'imprime également.

D Commandes d'imprimante

La plupart des logiciels ne nécessite pas de votre part la saisie de commandes d'imprimante. Si vous avez besoin de saisir des commandes d'imprimante, consultez la documentation de votre logiciel et de votre ordinateur pour connaître la procédure à suivre.

- PCL 5e** Les commandes d'imprimante PCL 5e indiquent à l'imprimante la tâche à exécuter ou les polices à utiliser. Cette section sert de référence rapide aux utilisateurs qui connaissent déjà la structure des commandes PCL 5e.
- HP-GL/2** L'imprimante peut imprimer des graphiques vectoriels à l'aide du langage graphique HP-GL/2. L'impression en langage HP-GL/2 implique que l'imprimante quitte le langage PCL 5e pour passer en mode HP-GL/2. Pour ce faire, vous devez envoyer le code PCL 5e à l'imprimante. Certains logiciels passent d'un langage à l'autre par le biais de leurs pilotes.
- PJL (Printer Job Language)** Le langage PJL (Printer Job Language) de HP permet de contrôler le langage PCL 5e et les autres langages d'imprimante. Les quatre principales fonctions du langage PJL sont les suivantes : changement de langage d'imprimante, séparation des travaux, configuration de l'imprimante et relecture d'état de l'imprimante. Les commandes PJL peuvent être utilisées pour modifier les paramètres par défaut de l'imprimante.

Remarque

Pour obtenir la liste des commandes PCL 5e couramment utilisées, reportez-vous à la section « [Commandes d'imprimante PCL 5e courantes](#) », page 182. Pour obtenir la liste complète des instructions d'utilisation des commandes PCL 5e, HP-GL/2 et PJL, reportez-vous à la documentation *HP PCL/PJL Reference Set* disponible sur CD-ROM (numéro de référence HP 5961-0975).

Syntaxe des commandes d'imprimante PCL

Avant d'utiliser des commandes d'imprimante, comparez les caractères suivants :

I minuscule :	<i>l</i>	O majuscule :	O
Le chiffre un :	1	Le chiffre 0 :	Ø

De nombreuses commandes d'imprimante utilisent la lettre minuscule l (*l*) et le chiffre un (1), ou la lettre majuscule O (O) et le chiffre zéro (Ø). Ces caractères peuvent ne pas apparaître sur votre écran tel qu'ils sont représentés ici. Utilisez les caractères exacts dans la casse spécifiée pour les commandes d'imprimante PCL.

La figure suivante présente les éléments d'une commande d'imprimante type (ici, une commande d'orientation de page).

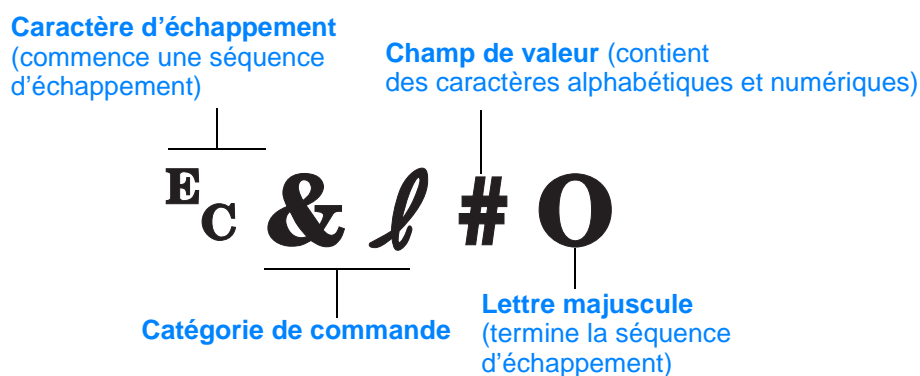

Association de séquences d'échappement

Les séquences d'échappement peuvent être combinées en une chaîne d'échappement. Pour ce faire, vous devez respecter les trois règles importantes suivantes :

- 1 Pour chaque séquence d'échappement, les deux premiers caractères qui suivent le caractère E_C doivent être identiques.
- 2 Lorsque vous combinez des séquences d'échappement, remplacez la majuscule de fin de chaque séquence d'échappement par une minuscule.
- 3 Le caractère final de la séquence d'échappement combinée doit être une majuscule.

La séquence d'échappement suivante serait envoyée à l'imprimante pour sélectionner du papier Legal, une orientation paysage et 8 lignes par pouce :

$E_C \& l 3 A E_C \& l 1 O E_C \& l 8 D$

La séquence d'échappement suivante envoie les mêmes commandes d'imprimante en les combinant dans une séquence plus courte :

$E_C \& l 3 a 1 o 8 D$

Saisie des caractères d'échappement

Les commandes d'imprimante commencent toujours par le caractère d'échappement (?).

Le tableau suivant montre comment saisir le caractère d'échappement à partir de divers logiciels MS-DOS.

Logiciels MS-DOS	Entrée	Éléments affichés
Lotus 1-2-3	Tapez \027	027
WordPerfect pour MS-DOS	Tapez <27>	<27>
MS-DOS Edit	Maintenez les touches Ctrl-P enfoncées et appuyez sur Echap	^P
MS-DOS Edlin	Maintenez les touches Ctrl-V enfoncées et appuyez sur [^V

Sélection des polices PCL 5e

La liste des polices d'imprimante fournit les commandes d'imprimante PCL 5e permettant de sélectionner les polices. (Pour plus d'informations sur le mode d'impression de la liste, reportez-vous à la section « Liste des polices PCL ou PS », page 80.) Un exemple de section est présenté ci-dessous.

Il existe une zone de variables permettant d'entrer les jeux de symboles et une autre pour la taille en points. Ces variables doivent être indiquées, sinon l'imprimante utilise les valeurs par défaut. Par exemple, pour obtenir un jeu de symboles contenant des caractères semigraphiques, sélectionnez le jeu de symboles 10U (PC-8) ou 12U (PC-850). D'autres codes de jeux de symboles courants sont répertoriés dans le tableau de la page suivante.

Liste des polices

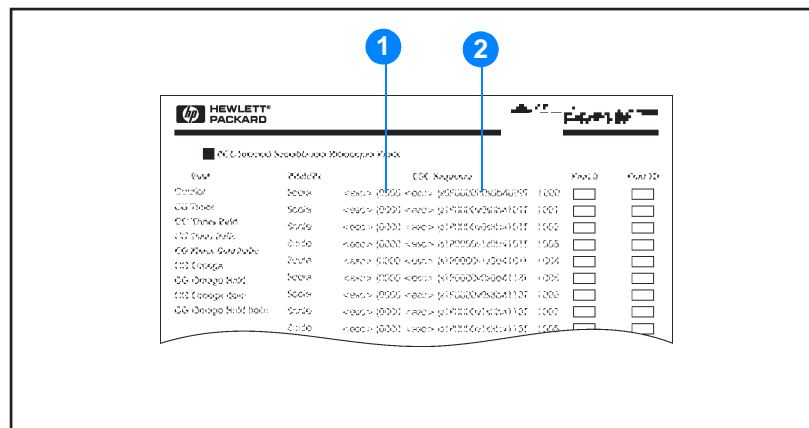

- 1 Jeu de symboles
- 2 Taille en points

Commandes d'imprimante PCL 5e courantes

Fonction	Commande	Options (n°)
Commandes de contrôle des tâches		
Réinitialisation	ⒺcE	n/a
Nombre de copies	Ⓔc&l #X	1 à 999
Commandes de contrôle des pages		
Source du papier	Ⓔc&l #H	0 = impression ou éjection de la page en cours 1 = bac 2 2 = alimentation manuelle, papier 3 = alimentation manuelle, enveloppe 4 = bac 1 5 = bac 3 7 = sélection automatique
Format papier	Ⓔc&l #A	1 = Executive 2 = Letter 3 = Legal 4 = A5 5 = A4 6 = B5-JIS 8 = 8,5 X 13 9 = B5 (ISO) 71 = Carte postale (format simple) 72 = Carte postale (aller-retour) 80 = Monarch 81 = Commercial 10 90 = DL 91 = International C5 100 = B5 101 = Non standard
Orientation	Ⓔc&l #O	0 = portrait 1 = paysage 2 = portrait inversé 3 = paysage inversé
Marge supérieure	Ⓔc&l #E	# = nombre de lignes
Longueur du texte (marge inférieure)	Ⓔc&l #F	# = nombre de lignes à partir de la marge supérieure
Marge gauche	Ⓔc&a #L	# = nombre de colonnes
Marge droite	Ⓔc&a #M	# = nombre de colonnes à partir de la marge gauche
Index de mouvement horizontal	Ⓔc&k#H	Incréments de 1/120 pouces (compression horizontale de l'impression)
Index de mouvement vertical	Ⓔc&l #C	Incréments de 1/48 pouces (compression verticale de l'impression)
Espacement entre les lignes	Ⓔc&l #D	# = lignes par pouce (1, 2, 3, 4, 5, 6, 12, 16, 24, 48)
Saut de perforation	Ⓔc&l #L	0 = désactivation 1 = activation

Fonction	Commande	Options (n°)
Positionnement du curseur		
Position verticale (lignes)	Éc&a#R	# = nombre de lignes
Position verticale (points)	Éc*p#Y	# = nombre de points (300 points = 1 pouce)
Position verticale (points décimaux)	Éc&a#V	# = nombre de points décimaux (720 points décimaux = 1 pouce)
Position horizontale (colonnes)	Éc&a#C	# = nombre de colonnes
Position horizontale (points)	Éc*p#X	# = nombre de points (300 points = 1 pouce)
Position horizontale (points décimaux)	Éc&a#H	# = nombre de points décimaux (720 points décimaux = 1 pouce)
Conseils de programmation		
Passage automatique à la ligne	Éc&s#C	0 = activation 1 = désactivation
Activation des fonctions d'affichage	ÉcY	n/a
Désactivation des fonctions d'affichage	ÉcZ	n/a
Sélection du langage		
Accès au mode PCL	Éc%#A	0 = utiliser la position précédente du curseur PCL 1 = utiliser la position actuelle de la plume HP-GL/2
Accès au mode HP-GL/2	Éc%#B	0 = utiliser la position précédente de la plume HP-GL/2 1 = utiliser la position courante du curseur PCL

Fonction	Commande	Options (n°)
Sélection de la police		
Jeux de symboles	Ec(#)	8U = jeu de symboles HP Roman-8 10U = jeu de symboles par défaut, disposition IBM (PC-8) (page de codes 437) 12U = disposition IBM pour l'Europe (PC-850) (page de codes 850) 8M = Math-8 19U = Windows 3.1 Latin 1 9E = Windows 3.1 Latin 2 (couramment utilisé en Europe de l'est) 5T = Windows 3.1 Latin 5 (couramment utilisé en Turquie) 579L = police Wingdings
Espacement police principale	Ec(s#P)	0 = fixe 1 = proportionnel
Densité police principale	Ec(s#H)	# = caractères/pouce
Définition de la densité ¹	Ec&k#S	0 = 10 4 = 12 (elite) 2 = 16.5 - 16.7 (compressed)
Hauteur police principale	Ec(s#V)	# = points
Style police principale	Ec(s#S)	0 = droit (plein) 1 = italique 4 = condensé 5 = italique condensé
Police principale en gras	Ec(s#B)	0 = moyen (livre ou texte) 1 = semi-gras 3 = gras 4 = extra-gras
Type de caractères ^a	Ec(s#T)	Imprimez la liste des polices PCL pour connaître la commande correspondant à chaque police interne.

1. La meilleure méthode consiste à utiliser la commande de densité de police principale.



Informations réglementaires

Réglementation FCC

This equipment has been tested and found to comply with the limits for a Class B digital device, pursuant to Part 15 of the FCC Rules. These limits are designed to provide reasonable protection against harmful interference in a residential installation. This equipment generates, uses, and can radiate radio frequency energy. If this equipment is not installed and used in accordance with the instructions, it may cause harmful interference to radio communications. However, there is no guarantee that interference will not occur in a particular installation. If this equipment does cause harmful interference to radio or television reception, which can be determined by turning the equipment off and on, the user is encouraged to try to correct the interference by one or more of the following measures:

- Reorient or relocate the receiving antenna.
- Increase separation between the equipment and receiver.
- Connect equipment to an outlet on a circuit different from that to which the receiver is connected.
- Consult your dealer or an experienced radio/TV technician.

Any changes or modifications to the printer that are not expressly approved by HP could void the authority of the user to operate this equipment.

Use of a shielded interface cable is required to comply with the Class B limits of Part 15 of FCC Rules.

Programme de gestion écologique des produits

Protection de l'environnement

La société Hewlett-Packard s'engage à fournir des produits de qualité en respectant l'environnement. Ce produit a été conçu avec différentes caractéristiques afin de minimiser l'impact sur votre environnement.

Production d'ozone

Ce produit ne génère pas d'ozone détectable (O₃).

Consommation électrique

La consommation d'énergie baisse de manière significative en mode PowerSave, ce qui permet d'économiser les ressources naturelles, mais également de faire des économies financière sans affecter les performances du produit. Ce produit est conforme aux directives du programme ENERGY STAR®, programme bénévole créé pour encourager le développement de produits bureautiques à faible consommation d'énergie.



ENERGY STAR® est un service déposé de l'agence américaine pour la protection de l'environnement (EPA). En tant que partenaire ENERGY STAR®, la société Hewlett-Packard déclare que ce produit est conforme aux directives ENERGY STAR en matière de consommation d'énergie. Pour plus d'informations, consultez le site <http://www.energystar.gov/>.

Consommation d'encre

EconoMode permet d'utiliser considérablement moins d'encre, donc de prolonger la durée de vie d'une cartouche d'impression.

Utilisation des supports

L'unité d'impression recto verso (impression sur les deux côtés) et la fonction x pages par feuille (impression de plusieurs pages sur une feuille) permettent de réduire considérablement la quantité de supports utilisés, préservant ainsi les ressources naturelles. (La fonction d'impression recto verso est disponible uniquement sur les imprimantes équipées de l'unité intégrée correspondante, à savoir les modèles HP LaserJet 2300d, HP LaserJet 2300dn et HP LaserJet 2300dtn.)

Matières plastiques

Les éléments en plastique de plus de 25 grammes portent des marques, conformément aux normes internationales, qui permettent de les identifier plus aisément pour les recycler à la fin de la durée de vie du produit.

Consommables d'impression HP LaserJet

Dans de nombreux pays/régions, les consommables d'impression de ce produit (la cartouche d'impression, le tambour et la station de fusion, par exemple) peuvent être retournés à HP via le programme de retour et de recyclage des consommables HP. Un programme de retour simple et gratuit est disponible dans plus de 48 pays/régions. Chaque boîte d'emballage de cartouche d'impression ou de fourniture HP LaserJet contient des informations et des instructions en plusieurs langues relatives à ce programme.

Informations sur le programme de retour et de recyclage des consommables HP

Depuis 1990, le programme de retour et de recyclage des consommables HP a permis de récupérer plus de 47 millions de cartouches LaserJet usagées qui auraient augmenté la quantité de déchets ensevelis dans les sites d'enfouissement à travers le monde. Les consommables et les cartouches d'impression HP LaserJet sont rassemblés, puis expédiés en grosses quantités à nos partenaires responsables de la collecte et du traitement des matériaux pour qu'ils démontent ces éléments. Après une inspection qualitative approfondie, les pièces sélectionnées sont récupérées pour être réutilisées sur les nouvelles cartouches. Les éléments restants sont triés et transformés en matières premières destinées à d'autres secteurs industriels qui l'utilisent pour fabriquer leurs produits.

- **Retours aux Etats-Unis**

Afin de contribuer davantage encore à la protection de l'environnement, HP vous invite à regrouper vos retours. Assemblez simplement deux ou plusieurs cartouches et utilisez l'unique enveloppe prépayée et préadressée UPS fournie dans l'emballage. Pour plus d'informations, appelez le (1) (800) (340-2445) aux Etats-Unis ou visitez le site Web du programme de retour et de recyclage des consommables HP LaserJet à l'adresse suivante : <http://www.hp.com/go/recycle>.

- **Retours hors des Etats-Unis**

Les clients ne résidant pas aux Etats-Unis doivent contacter leur bureau de vente et de service HP local ou visiter le site Web <http://www.hp.com/recycle> pour plus d'informations sur la disponibilité du programme de retour et de recyclage des consommables HP.

Papier

Cette imprimante peut utiliser du papier recyclé, si celui-ci est conforme aux spécifications du document *HP LaserJet Printer Family Print Media Guide*. Pour des informations sur les commandes, reportez-vous à la section « [Commande de pièces, d'accessoires et de consommables](#) », page 124. Cette imprimante est adaptée à l'utilisation de papier recyclé conformément à la norme DIN 19309.

Restrictions matérielles

Ce produit HP ne contient pas de mercure ajouté.

Les soudures de ce produit HP contiennent du plomb. Elles requièrent un traitement spécifique une fois le produit arrivé en fin de vie.

Ce produit HP ne contient pas de piles.

Fiche technique sur la sécurité d'emploi des produits

La fiche technique sur la sécurité d'emploi des produits (MSDS) peut être obtenue sur le site Internet des consommables HP LaserJet à l'adresse <http://www.hp.com/go/msds>.

Pour plus d'informations

Visitez le site <http://www.hp.com/go/environment> pour obtenir des informations sur les sujets environnementaux suivants :

- Fiches de profil d'environnement de ce produit HP et de nombreux autres produits HP associés
- Engagement HP en matière de protection de l'environnement
- Système de gestion de l'environnement HP
- Programme de retour et de recyclage des produits HP usagés
- Fiches techniques sur la sécurité d'emploi des produits

Déclaration de conformité

Déclaration de conformité

Selon les normes ISO/IEC Guide 22 et EN 45014

Nom du fabricant : Hewlett-Packard Company

Adresse du fabricant : 11311 Chinden Boulevard
Boise, Idaho 83714-1021, Etats-Unis

déclare que le produit

Nom du produit : HP LaserJet 2300L / 2300 / 2300d / 2300n /
2300dn / 2300dtn, contenant un chargeur de papier de
250 feuilles et
un chargeur de papier 500 feuilles

Références : Q2477A / Q2472A / Q2473A / Q2474A /
Q2475A / Q2476A, contenant C4793B et C7065B

Référence réglementaire : BOISB-0206-00

Options de produit : Tout

est conforme aux spécifications suivantes :

Sécurité : IEC 60950:1999 / EN 60950:2000
IEC 60825-1:1993 + A1 / EN 60825-1:1994 + A11 (produit LED/laser de
classe 1)

EMC : GB4943-1995
CISPR 22:1993 + A1 + A2 / EN 55022:1994 + A1 + A2 de classe B^{1*}
EN 61000-3-2:1995 / A14
EN 61000-3-3:1995
EN 55024:1998

FCC Chapitre 47 CFR, alinéa 15 – Classe B² / ICES-003, numéro 3 /
GB9254-1998
AS / NZS 3548:1995 + A1 + A2

Informations complémentaires :

Le produit ci-après est conforme aux exigences de la directive EMC 89/336/EEC et de la directive Basse Tension 73/23/EEC, et porte en conséquence la marque CE.

- 1) Le produit a été testé dans une configuration standard avec des PC Hewlett-Packard.
 - 2) Cet appareil est conforme à l'article 15 de la réglementation FCC. L'exploitation est sujette aux deux conditions suivantes : (1) cet appareil ne cause aucune interférence nuisible, et (2) doit accepter toute interférence reçue, y compris celles qui risquent de fausser son fonctionnement.
- * Le produit inclut des options LAN (Local Area Network- réseau local). Si le câble d'interface est branché sur les connecteurs LAN, le produit répond aux exigences EN55022 de classe A. Dans ce cas, les normes suivantes s'appliquent : « Avertissement - Ce produit appartient à la classe A. Dans un environnement particulier, ce produit peut provoquer des interférences radio, auquel cas l'utilisateur doit prendre les mesures qui s'imposent pour y remédier. »

Boise, Idaho USA
Le 25.07.02

Pour des sujets réglementaires seulement :

Contact Australie : Product Regulations Manager, Hewlett-Packard Australia Ltd., 31-41 Joseph Street, Blackburn, Victoria 3130, Australia

Contact Europe : Votre point de vente et de services Hewlett-Packard local ou Hewlett-Packard GmbH, Department HQ-TRE / Standards Europe, Herrenberger Straße 130, D-71034 Böblingen, Allemagne (télécopieur : +497031143143)

Contact Etats-Unis : Product Regulations Manager, Hewlett-Packard Company, PO Box 15, Mail Stop 160, Boise, ID 83707-0015, Etats-Unis (téléphone : 208-396-6000)

Réglementation pour la déclaration de conformité au Canada

Complies with Canadian EMC Class B requirements.

«Conforme à la classe B des normes canadiennes de compatibilité électromagnétiques
«CEM».»

Déclarations réglementaires et relatives à la sécurité

Déclarations relatives à la protection contre les rayons laser

Le Centre pour les dispositifs et la protection radiologique Center for Devices and Radiological Health (CDRH) de l'Office du contrôle pharmaceutique et alimentaire américain a mis en application des réglementations pour les produits laser fabriqués depuis le 1er août 1976. La référence de la conformité à ces réglementations est obligatoire pour les produits commercialisés aux États-Unis. L'imprimante est certifiée comme produit laser de « classe 1 » selon les normes d'émission de radiation de l'administration américaine de la santé et des affaires sociales (DHHS), conformément à la loi de 1968 sur le contrôle des radiations pour la santé et la sécurité.

Dans la mesure où les radiations émises par l'imprimante sont totalement confinées dans les boîtiers de protection et capots externes, le faisceau laser ne peut s'échapper pendant aucune phase d'utilisation normale.

AVERTISSEMENT ! L'utilisation de commandes, la réalisation d'ajustements ou l'exécution de procédures autres que celles spécifiées dans ce guide d'utilisation peuvent conduire à une exposition à des radiations dangereuses.

Déclaration relative à la sécurité des voyants LED

Le port infrarouge sur le panneau avant de cette imprimante est classé comme diode électroluminescente de classe 1, conformément à la norme internationale IEC 60825-1 (EN 60825-1). Cet appareil n'est pas considéré comme nuisible, mais les précautions suivantes sont recommandées.

- Si l'imprimante nécessite une réparation, contactez un centre de maintenance HP agréé.
- N'essayez pas de réaliser des réglages de l'imprimante.
- Évitez toute exposition directe des yeux au faisceau infrarouge de la diode électroluminescente.
- Soyez conscient que ce faisceau de lumière est invisible.
- N'essayez pas de regarder le faisceau infrarouge avec un appareil optique quelconque.

Déclaration VCCI au Japon

この装置は、情報処理装置等電波障害自主規制協議会（VCCI）の基準に基づくクラスB情報技術装置です。この装置は、家庭環境で使用することを目的としていますが、この装置がラジオやテレビジョン受信機に近接して使用されると、受信障害を引き起こすことがあります。
取り扱い説明書に従って正しい取り扱いをして下さい。

Déclaration EMI en Corée

사용자 안내문 (B 급 기기)

이 기기는 비업무용으로 전자파장해검정을 받은 기기로서, 주거지역에서는 물론 모든 지역에서 사용할 수 있습니다.

Déclaration relative au laser en Finlande

LASERTURVALLISUUS

LUOKAN 1 LASERLAITE

KLASS 1 LASER APPARAT

HP LaserJet 2300 -laserkirjoitin on käyttäjän kannalta turvallinen luokan 1 laserlaite. Normaalisissa käytössä kirjoittimen suojakotelointi estää lasersäteen pääsyn laitteen ulkopuolelle.

Laitteen turvallisuusluokka on määritetty standardin EN 60825-1 (1993) mukaisesti.

VAROITUS!

Laitteen käyttäminen muulla kuin käyttöohjeessa mainitulla tavalla saattaa altistaa käyttäjän turvallisuusluokan 1 ylittävälle näkymättömälle lasersäteilylle.

WARNING!

Om apparaten används på annat sätt än i bruksanvisning specificerats, kan användaren utsättas för osynlig laserstrålning, som överskrider gränsen för laserklass 1.

HUOLTO

HP LaserJet 2300 -kirjoittimen sisällä ei ole käyttäjän huollettavissa olevia kohteita. Laitteen saa avata ja huoltaa ainoastaan sen huoltamiseen koulutettu henkilö. Tällaiseksi huoltotoimenpiteeksi ei katsota väriainekasetin vaihtamista, paperiradan puhdistusta tai muita käyttäjän käsikirjassa lueteltuja, käyttäjän tehtäväksi tarkoitettuja ylläpitotoimia, jotka voidaan suorittaa ilman erikoistyökaluja.

VARO!

Mikäli kirjoittimen suojakotelo avataan, olet alttiina näkymättömälle lasersäteilylle laitteen ollessa toiminnassa. Älä katso säteeseen.

WARNING!

Om laserprinterns skyddshölje öppnas då apparaten är i funktion, utsättas användaren för osynlig laserstrålning. Betrakta ej strålen.

Tiedot laitteessa käytettävän laserdiodin säteilyominaisuuksista:

Aallonpituus 770-795 nm

Teho 5 mW

Luokan 3B laser

Index

Symboles

? Bouton du panneau de commande 24, 92

Chiffres

10Base-T et 10/100Base-TX, commande de cartes 127

A

A4/lettre prioritaire 159
Accès au pilote d'imprimante 49
Accès refusé au panneau de commande 26, 93
Accès Web. *Voir* Serveur Web intégré
Accessoires
 Commande 124
 Vérification de l'installation 76
Achat. *Voir* Commande
Acidité du support 147
Adresse IP du serveur d'impression HP Jetdirect 76
Affectation de l'imprimante à une zone du réseau 18
Aide
 Assistance clientèle 133
 Panneau de commande 26, 92
 Pilote d'imprimante 14
Aide en ligne
 Imprimante 92
 Panneau de commande 26
 Pilote d'imprimante 14
 Sites Web d'assistance clientèle 133
Alertes
 Configuration des courriers électroniques 65
 Configuration via Etat de l'imprimante et alertes HP 67
 Description 74
Annulation des tâches d'impression 48
Apple Macintosh. *Voir* Macintosh
AppleTalk
 Configuration de l'imprimante 18
 Paramètre 170
Arrêt d'une tâche d'impression 48
Assistance 133
 Connexion via le serveur Web intégré 66
 Contrats 134
 Contrats de service de maintenance 134, 137
 Disponibilité 133
 Formulaire d'informations du service de maintenance 136
 HP SupportPack 134
 Numéros de téléphone 133
 Service des fraudes 134
 Sites Web 133
 Téléphone 133
Assistance clientèle. *Voir* Assistance
Assistance technique. *Voir* Assistance
Assistance téléphonique. *Voir* Assistance
Attente
 Consommation électrique 142
 Température 143
Attribution d'un nom à l'imprimante
 Serveur Web intégré 65
 Utilitaire HP LaserJet 18
Attribution d'un nouveau nom à l'imprimante 120
Auréoles sur les pages 113
Avertissements, paramètre 166

B

Bac de 250 feuilles. *Voir* Bac 2 (250 feuilles) 27
Bac de 500 feuilles. *Voir* Bac 3 (500 feuilles)
Bac de sortie arrière
 Bourrages 106
 Emplacement 37
Bac de sortie standard. *Voir* Bac de sortie supérieur
Bac de sortie supérieur
 Bourrages 106
 Emplacement 37
Bac recto. *Voir* Bac de sortie arrière
Bac 1
 Chargement 33
 Contenances 144
 Impression 165
 Ouverture 33
 Paramétrage du format 156
 Paramètres de concordance 161
 Paramètres de formats personnalisés 158
 Types et formats des supports d'impression 31
 Voir aussi Bacs
Bac 2 (250 feuilles)
 Bourrages 105
 Chargement des supports 34
 Commande 126
 Contenance 145
 Impression 165
 Papier non alimenté par ce bac 87
 Paramètres de concordance 161
 Paramètres de type de papier 56
 Types et formats des supports d'impression 145
 Voir aussi Bacs 27
Bac 3 (500 feuilles)
 Bourrages 105
 Chargement des supports 36
 Commande 126
 Contenance 145
 Impression 165
 Papier non alimenté par ce bac 87
 Paramètres de concordance 161
 Paramètres de formats personnalisés 158
 Paramètres de type de papier 56
 Types et formats des supports d'impression 145
 Voir aussi Bacs
Bacs
 Bourrages 105, 106
 Description 37
 Mauvais bac utilisé 87
 Modes d'alimentation 56
 Paramètres de concordance 161
 Paramètres de formats personnalisés 158
 Sélection 165
 Sélection par type et par format 56
 Voir aussi Bac de sortie arrière; Bac de sortie supérieur
Bacs à papier. *Voir* Bacs
Bacs d'alimentation. *Voir* Bacs
Bacs de sortie. *Voir* Bacs; Bac de sortie arrière; Bac de sortie supérieur
Bandes adhésives
 Enveloppes 150
 Etiquettes 151
Blanches
 Pages 108
 Trainées 110

- Bourrages
 - Bac 2 (250 feuilles) 105
 - Bac 3 (500 feuilles) 105
 - Causes et emplacements fréquents 103
 - Paramètres de reprise 167
 - Unité recto verso 107
 - Zone de la cartouche d'impression 104
 - Zones de sortie du papier 106
- Bourrages papier. *Voir* Bourrages
- Bouton Annuler l'impression du panneau de commande 24
- Bouton Bas (down) du panneau de commande 24
- Bouton Haut (Up) du panneau de commande 24
- Bouton Précédent du panneau de commande 24
- Bouton Sélectionner (coche) du panneau de commande 24
- Bouton Suspendre/Reprendre l'impression du panneau de commande 24
- Boutons de direction du panneau de commande 24
- Boutons du panneau de commande
 - ? 24, 92
 - Annuler l'impression 24
 - Bas (down) 24
 - Description 23
 - Haut (Up) 24
 - Précédent 24
 - Sélectionner (coche) 24
 - Suspendre/Reprendre l'impression 24
- Boutons du panneau de commande. *Voir* Panneau de commande, boutons
- Brouillon, qualité d'impression 163

- C**
- Câbles, commande 127
- Caractères
 - Jeux de symboles 160
 - Malformés 112
 - Trop clairs ou trop fins 108
- Caractères d'échappement
 - Exemple 180
 - Saisie 181
- Caractères fins 108
- Caractères malformés 112
- Caractères manquants sur les pages imprimées 110
- Caractéristiques de la gestion du papier 9
- Carte HP Jetdirect EIO
 - Commande 127
 - Installation 178
- Cartes EIO
 - Commande 127
 - Dépass capac mém tampon 96
 - Paramètres 168
 - Transmission incorrecte 97
- Cartes postales, impression 43
- Cartouches d'encre. *Voir* Cartouches d'impression
- Cartouches d'impression
 - Commande 124
 - EconoMode 163
 - Élimination des bourrages 104
 - État 70, 78
 - Garantie 140
 - Messages d'erreur 93
 - Nettoyage de la zone 82
 - Niveau bas 72, 167
 - Niveau d'encre 71
 - Non HP 70
 - Recyclage 187
 - Retour des cartouches usagées 187
 - Service des fraudes 134
 - Stockage 71
 - Vides 73, 167
- Cartouches d'impression non HP 70
- Cartouches. *Voir* Cartouches d'impression
- Cassette. *Voir* Bac 3 (500 feuilles)
- CD-ROM de l'imprimante
 - Commande 127
 - Contenu 12
- CD-ROM pour imprimante
 - Contenu 11
- Chargeurs. *Voir* Bac 1; Bac 2 (250 feuilles); Bac 3 (500 feuilles); Bacs
- Chemin papier
 - Nettoyage 82, 83
 - Test 172
- Chemin papier, test 172
- Circuit, capacité 142
- Clair
 - Caractères 108
 - Impression 110
 - Paramètre de densité 163
- Clares
 - Images 110
 - Zones sur les pages 110
- Collures latérales 149
- Commande
 - Auprès d'un fournisseur de services ou d'assistance 124
 - Câbles et interfaces 127
 - Directement auprès de HP 124
 - Documentation 127
 - Logiciel de l'imprimante 125
 - Mémoire 126
 - Papier 30, 128
 - Périphériques de traitement du papier 126
 - Serveur Web intégré 66, 124
- Commandes d'imprimante
 - Association de séquences d'échappement 180
 - Saisie des caractères d'échappement 181
 - Sélection de polices PCL 181
 - Syntaxe 180
- Commandes de l'imprimante. *Voir* Commandes de l'imprimante
- Commandes HP-GL/2 179
- Communications parallèles, paramètres 168
- Compatibilité SIMM 174
- Composants
 - Affichage des numéros à partir du serveur Web intégré 65
 - Numéro de référence 126
- Conditions ambiantes
 - Programme de gestion des produits 186
 - Spécifications, impression 148
 - Spécifications, imprimante 143
 - Spécifications, stockage du papier 148
- Configuration des pilotes d'imprimante 68
- Connexion directe
 - Installation du logiciel du système d'impression pour Macintosh 19
 - Installation du logiciel du système d'impression pour Windows 16
- Connexions parallèles
 - Description 27
 - Installation du logiciel du système d'impression après branchement du câble 20
 - Messages d'erreur 97
- Consommables
 - Commande 124
 - Commande via le serveur Web intégré 66
 - État 71, 78
 - État à partir du serveur Web intégré 65
 - Messages d'erreur 95
 - Vérification des niveaux 18

- Consommables. *Voir* Consommables
 - Consommation
 - Electrique 142
 - Encre 186
 - Energie en mode PowerSave 186
 - Contact, configuration pour l'envoi d'informations 65
 - Contenances
 - Bac 1 144
 - Bac 2 (250 feuilles) 145
 - Bac 3 (500 feuilles) 145
 - Circuit 142
 - Continuer auto, paramètre 166
 - Contrats de service 134
 - Copies
 - Epreuve et impression 60
 - Paramétrage du nombre de copies par défaut 158
 - Courrier électronique
 - Alertes 65, 74
 - Configuration des courriers entrants et sortants 65
- D**
- Déclaration de conformité (DOC)
 - Canadienne 189
 - Etats-Unis 188
 - Déclaration EMI en Corée 190
 - Déclaration relative à la sécurité des voyants LED 190
 - Déclaration VCCI au Japon 190
 - Déclarations réglementaires
 - Canada DOC 189
 - EMI coréenne 190
 - FCC 185
 - Japon (VCCI) 190
 - Produits laser en Finlande 191
 - Protection contre les rayons laser 190
 - Sécurité des voyants LED 190
 - U.S. DOC) 188
 - Déclarations relatives à la sécurité
 - Laser 190
 - Voyants LED 190
 - Défauts d'impression, exemples 109
 - Délais d'inactivité
 - Paramètres E/S 168
 - PowerSave, mode 142
 - Dépannage
 - Liste de vérifications 86
 - Messages d'erreur 92
 - Messages de l'imprimante 92
 - Problèmes d'impression 87
 - Problèmes d'impression réseau 114
 - Problèmes de qualité d'impression 108
 - Problèmes de support 146
 - Problèmes liés aux plates- formes PS (PostScript) 121
 - Problèmes liés aux plates-formes Macintosh 116
 - Problèmes liés aux plates-formes Windows 115
 - Voyants du panneau de commande 92
 - Dépassement de capacité de mémoire tampon série 97
 - Désinstallation du logiciel
 - Macintosh 22
 - Windows 22
 - Dimensions de l'imprimante 142
 - DIMM
 - Commande 124
 - DIMM préinstallés 135
 - Erreurs 99
 - Installation 175
 - Maintien dans l'imprimante réemballée à renvoyer à HP 135
 - Messages d'erreur 100
 - Mise à niveau 174
 - Préinstallé dans le logement 1 174
 - Vérification de l'installation 177
 - DLC/LLC, paramètre 170
 - DOC (Déclaration de conformité)
 - Canadienne 189
 - Etats-Unis 188
 - Documentation, commande 127
 - Durée de vie des cartouches d'impression 71
- E**
- E/S
 - Commande de cartes 127
 - Messages de dépassement de capacité de mémoire tampon 97
 - Economie
 - Encre 186
 - Papier 186
 - Economies d'énergie 10
 - EconoMode
 - Description 54
 - Paramètre 163
 - Edit, MS-DOS 181
 - Edlin, MS-DOS 181
 - Electrique
 - Consommation 142
 - Imprimante non alimentée 90
 - Spécifications 142
 - Encre
 - Consommation 186
 - Débordement 113
 - EconoMode 163
 - Etat 71, 78
 - Lavage des habits ou des mains 104
 - Niveau bas 72, 167
 - Non adhérence au papier 146
 - Paramètre de densité 163
 - Particules sur les pages 111
 - Taches sur la page 111
 - Taches sur les pages 110
 - Vides 73, 167
 - Encre épuisée 73, 167
 - Encre, cartouches. *Voir* Cartouches d'impression
 - Energy Star 186
 - Enveloppes
 - Bandes adhésives 150
 - Format par défaut, paramètre 158
 - Formats et types pris en charge 144
 - Impression 40
 - Marges 150
 - Orientation 40
 - Spécifications 149
 - Stockage 150
 - Epaisseur du support 147
 - Erreur d'image de l'unité de fusion 98
 - Erreur de micrologiciel 98
 - Erreurs de tampon de numérisation 100
 - Etat
 - Alertes par courrier électronique 65
 - Consommables 78
 - Etat de l'imprimante et alertes HP 67
 - Niveau d'encre 71
 - Page de configuration 77
 - Périphériques 65
 - Etat de l'imprimante et alertes (Printer Status and Alerts) 67
 - Etat de l'imprimante et alertes HP 67
 - Ethernet, commande de cartes 127

- Etiquettes
 - Formats et types pris en charge 144
 - Modes de fusion 162
 - Orientation pour l'impression 41
 - Spécifications 151
 - Etiquettes adhésives *Voir* Etiquettes
 - Etiquettes d'expédition. *Voir* Etiquettes
 - Extension de la mémoire 175
- F**
- FastRes, résolution 163
 - Fibre 147
 - Fiche technique sur la sécurité d'emploi des produits (MSDS) 187
 - Fiches Bristol (7,62 x 12,7 cm), impression 43
 - Fiches Bristol, impression 43
 - Fichiers de description d'imprimantes PostScript (PPD)
 - Disponibilité pour chaque système d'exploitation 13
 - Fournis 15
 - Sélection d'autres fichiers 120
 - Fichiers, téléchargement 18
 - Fin de vie du tambour 73
 - Finlande, déclaration sur les produits laser 191
 - Foncé, paramètre 163
 - Fonction Epreuve et impression 60
 - Fond gris des pages 111
 - Fond grisé des pages 111
 - Formats
 - Impression 56
 - Imprimante 142
 - Papier non attendu par l'imprimante 98
 - Formats de papier
 - Bac 1 31
 - Bac 2 32
 - Bac 3 32
 - Formats des supports d'impression
 - Bac 1 31
 - Bac 2 32
 - Bac 3 32
 - Fusion
 - Compatibilité 147
 - Température 151
- G**
- Garantie
 - Cartouches d'impression 140
 - Imprimante 139
 - Prolongée 140
 - Garantie prolongée 140
 - Gondolées
 - Caractères 112
 - Pages 112
 - Graphiques vectoriels 179
 - Graphiques, commandes HP-GL/2 179
- H**
- Hauteur de l'imprimante 142
 - HP Web Jetadmin
 - Configuration des alertes par courrier électronique 74
 - Disponibilité pour chaque système d'exploitation 13
 - Module d'extension (plug-in) de gestion et de configuration des pilotes d'imprimante 68
 - Vérification du niveau d'encre 72
 - HP Jetadmin. *Voir* HP Web Jetadmin
 - HP SupportPack 134, 140
 - HP, service des fraudes 134
 - HP-UX, exemples de scripts de modèles 16
 - Humidité 147
- I**
- IBM OS/2
 - Disponibilité des pilotes d'imprimante pour chaque système d'exploitation 13
 - Logiciels disponibles 13
 - Pilotes d'imprimante 14
 - Images
 - Auréoles 113
 - Caractères malformés 112
 - Caractères manquants 110
 - Clares ou décolorées 110
 - Défauts répétés 111
 - Exemples de défauts 109
 - Foncées 108
 - Fond gris 111
 - Inclinées 112
 - Particules d'encre 111
 - Répétition aléatoire 113
 - Taches d'encre 110, 111
 - Traits verticaux 110
 - Images en creux 112
 - Images foncées, impression 108
 - Images inclinées sur les pages 112
 - Impression
 - Annulation 48
 - Cartes postales 43
 - Dépannage des problèmes 87
 - Enveloppes 40
 - Etiquettes 41
 - Formulaires 44
 - Papier à en-tête 44
 - Par type et par format de papier 56
 - Plusieurs pages par feuille 53
 - Problèmes d'alimentation du support 146
 - Problèmes de support 146
 - Texte erroné, brouillé ou incomplet 89
 - Transparents 42
 - Impression de x pages par feuille 53
 - Impression IP, configuration 18
 - Impression recto verso. *Voir* Recto verso
 - Inattendus 98
 - Format 98
 - Types de supports 98
 - Installation
 - Carte HP Jetdirect EIO 178
 - Logiciel du système d'impression Macintosh 18
 - Logiciel du système d'impression pour connexions directes Macintosh 19
 - Logiciel du système d'impression pour connexions directes Windows 16
 - Logiciel du système d'impression pour réseaux 17
 - Logiciel du système d'impression, après branchement du câble parallèle ou USB 20
 - Mémoire de l'imprimante 175
 - PPD 18
 - Installation du logiciel du système d'impression 16
 - Intervalle de remplacement, cartouches d'impression 71
 - IPX/SPX, paramètre 169
- J**
- Jetadmin. *Voir* HP Web Jetadmin
 - Jetdirect. *Voir* Carte EIO HP Jetdirect
 - Jeux de symboles, sélection 160
 - Journal des événements
 - Affichage à partir du serveur Web intégré 65
 - Affichage des informations sur la page de configuration 77

L

- Langues
 - Commutation 10
 - Définition pour le serveur Web intégré 65
 - Disponibles dans le logiciel HP 11
 - Non disponibles pour l'imprimante 93
 - Paramètre d'imprimante 166
 - Paramètre du panneau de commande 167
 - Vérification de l'installation 77
- Largeur de l'imprimante 142
- Laser
 - Déclaration réglementaire relative au laser en Finlande 191
 - Déclarations relatives à la sécurité 190
- Lien HP Instant Support 66
- Liens à des sites Web
 - Configuration via le serveur Web intégré 66
 - Personnalisation 65
- Lignes
 - Verticaux sur les pages imprimées 110
- Lignes de forme, paramètres 160
- Linux, logiciels disponibles pour 13
- Liste de contrôle du dépannage 86
- Liste numérique des messages 95
- Logiciel
 - Commande de consommables 125
 - Désinstallation sous Macintosh 22
 - Désinstallation sous Windows 22
 - Etat de l'imprimante et alertes HP 67
 - Inclus avec l'imprimante 11
 - Installation sur le système d'impression 16
 - Langues disponibles 11
 - Macintosh 15
 - Pilotes d'imprimante Macintosh 15
 - Téléchargement du logiciel du système d'impression 16
- Logiciel du système d'impression
 - Macintosh, installation 18
- Luminosité de l'écran, modification 166

M

- Macintosh
 - Appletalk, paramètre 170
 - Dépannage des problèmes courants 116
 - Désinstallation du logiciel 22
 - Erreurs d'impression 117
 - Installation du logiciel du système d'impression 18, 19
 - Logiciel 15
 - Logiciel d'impression 15
 - Logiciels disponibles pour chaque système d'exploitation 13
 - Modification des paramètres pour une tâche d'impression 49
 - Pilotes d'imprimante 15
 - Sélection d'autres PPD 120
 - Systèmes d'exploitation pris en charge 12
 - Utilitaire HP LaserJet 15
- Maintenance
 - Contrats 137
 - Imprimante 63
- Maintenance préventive, kit. *Voir* Kit de maintenance de l'imprimante
- Manuelle
 - Paramètres d'alimentation 159, 165
 - Recto verso 45
- Marges
 - Enveloppes 150
 - Paramètres de concordance 161

- Mémoire 174
 - Caractéristiques 10
 - Commande 124
 - Compatibilité SIMM 174
 - Erreurs DIMM 99, 100
 - Extension 175
 - Installation 175
 - Insuffisante 96
 - Mise à niveau 174
 - Paramètre Disque RAM 167
 - Vérification de l'installation 177
- Mémoire insuffisante 96
- Mémoires tampons
 - Dépassement de capacité de numérisation 100
 - Dépassement de capacité E/S série 97
 - Dépassement de capacité EIO 96
- Menu Configuration du périphérique 158
- Menu Configuration système 165
- Menu Diagnostics 172
- Menu E/S 168
- Menu Gestion du papier 156
- Menu Impression 158
- Menu Informations 155
- Menu Qualité d'impression 161
- Menu Réinitialiser 171
- Menu Service du panneau de commande 172
- Menus du panneau de commande
 - Configuration du périphérique 158
 - Configuration système 165
 - Diagnostics 172
 - E/S 168
 - Gestion du papier 156
 - Impression 158
 - Informations 155
 - PCL 160
 - Qualité d'impression 161
 - Réinitialiser 171
 - Service 172
 - Structure 26, 75
- Menus du panneau de commande. *Voir* Menus du panneau de commande
- Messages
 - Description 92
 - Liste alphabétique 93
 - Liste numérique 95
 - Paramètres 166
 - Persistants 92
- Messages d'avertissement. *Voir* Messages
- Messages d'erreur. *Voir* Messages
- Messages de mise en garde. *Voir* Messages
- Microsoft Windows. *Voir* Windows
- Mise à niveau de la mémoire 174
- Mise en attente, tâche
 - Epreuve et impression 60
 - Menu du panneau de commande 154
 - Tâche personnelle 61
- Mode Cassette 56
- Mode d'alimentation des bacs 56
- Mode gondolage
 - Utilisé pour le dépannage 87, 112
- Mode Premier 56
- Modes d'impression
 - Non disponibles pour l'imprimante 93
 - Paramètres 166
 - Vérification de l'installation 77
- Modes de fusion 162
- Modes de l'unité de fusion. *Voir* Modes d'impression
- Modes des bacs 56
- Mot de passe, définition
 - Imprimante 18

Mot de passe, définition pour le réseau 65
MS Windows. *Voir* Windows
MS-DOS
 Edit 181
 Edlin 181
 Saisie des caractères d'échappement 181
MSDS (fiche technique sur la sécurité d'emploi des produits) 187

N

Nettoyage
 Encre sur les habits ou les mains 104
 Extérieur de l'imprimante 81
 Station de fusion 83
 Zone du circuit papier et de la cartouche d'impression 82
NetWare
 Paramètres 169
 Support d'installation 17
Niveau d'encre bas 72
Niveau d'encre bas 167
Nom du réseau 65
Nombre de copies, paramètre par défaut 158
Nombre de pages 77
Notification, courrier électronique 74
Novell NetWare
 Paramètres 169
 Support d'installation 17
Numéro d'identification, attribution via le serveur Web intégré 65
Numéro de série 77

O

Ombres sur les pages 111
Onglet Informations du serveur Web intégré 65
Onglet Paramètres du serveur Web intégré 65
Onglet Réseau du serveur Web intégré 66
Options et modes d'impression installés 77
Orientation de page par défaut 160
Orientation paysage, paramètre par défaut 160
Orientation portrait, paramètre par défaut 160
Orientation, paramètre par défaut 160
OS/2
 Logiciels disponibles 13
 Pilotes d'imprimante 14

P

Page blanche
 Ajout au début des tâches d'impression 59
 Impression, dépannage 108
 Impression de pages blanches 88
Page de configuration
 A partir de l'imprimante 91
 Affichage avec le serveur Web intégré 65
 Impression depuis l'imprimante 76
Page de nettoyage
 Description 83
 Exécution 83
Pages
 Ajout d'une page vierge à la fin d'une tâche d'impression 58
 Ajout d'une page vierge au début des tâches d'impression 59
 Blanches 108
 Caractères malformés 112

Défauts répétés 111
Fond gris 111
Froissements ou pliures 112
Gondolées ou tuilées 112
Impression d'images foncées 108
Impression en biais 112
Particules d'encre 111
Répétition aléatoire d'images 113
Taches d'encre 110, 111
Traits verticaux 110
Zones pâles ou décolorées 110
Pages complexes, dépannage 96
Pages froissées 112
Pages gondolées 87, 112, 162
Pages pliées 112
Pages spéciales
 Etat des consommables 78
 Liste des polices 80
 Page de configuration (à partir de l'imprimante) 91
 Structure des menus 75
Panneau de commande
 Accès refusé 26, 93
 Aide 26, 92
 Boutons et voyants 23
 Dépannage 92
 Langue, sélection 167
 Menu Configuration du périphérique 158
 Menu Configuration système 165
 Menu Diagnostics 172
 Menu E/S 168
 Menu Gestion du papier 156
 Menu Impression 158
 Menu Informations 155
 Menu PCL 160
 Menu Qualité d'impression 161
 Menu Réinitialiser 171
 Menu Service 172
 Messages 93
 Modification de la luminosité de l'écran 166
 Paramètres 26, 153
 Paramètres d'avertissement effaçable 166
 Structure des menus 26, 75
 Verrouillage 15
Papier
 Cartes postales 43
 Choix 30
 Commande 128
 Environnement de stockage 148
 Fiches Bristol (7,62 x 12,7 cm) 43
 Format par défaut, paramètre 158
 Format personnalisé 158
 Format spécial 43
 Gondolé en sortant de l'imprimante 87
 Impression par type et par format 56
 Modes de fusion 162
 Paramètre A4/lettre prioritaire 159
 Recommandations d'utilisation 146
 Recyclé 187
 Sélection du bac 156, 165
 Sources 56
 Spécifications 147, 153, 185
 Voir aussi Support d'impression
Papier à en-tête
 En relief ou relevé 146
 Encres à basse température 146
 Impression 44
 Modes de fusion 162
Papier au format A4
 Commande 128
 Paramètres 159
 Spécifications 144, 147

- Papier cartonné
 - Impression 43
 - Modes de fusion 162
- Papier en relief 146
- Papier épais
 - Impression 56
 - Modes de fusion 162
- Papier Lettre, A4/lettre prioritaire 159
- Papier perforé
 - Impression 44
 - Modes de fusion 162
- Papier perforé à trois trous
 - Impression 44
 - Modes de fusion 162
- Papier pré-imprimé
 - Impression 44
 - Modes de fusion 162
- Papier recyclé, utilisation 187
- Papier rugueux
 - Impression 56
 - Modes de fusion 162
- Paramètre A4 large 159
- Paramètre d'ajout de séparation 162
- Paramètre Disque RAM 167
- Paramètres
 - Configuration via le serveur Web intégré 65
 - Modification pour une tâche d'impression dans Windows 49
 - Modification pour une tâche d'impression sur Macintosh 49
 - Panneau de commande 26, 153
 - Paramètres prioritaires entre le pilote d'imprimante, les applications et le panneau de commande 49
 - Restauration des valeurs par défaut 171
- Paramètres d'avertissement effaçable 166
- Paramètres d'espacement des lignes 160
- Paramètres de communication bidirectionnelle 168
- Paramètres de concordance 161
- Paramètres de polices Courier 159
- Paramètres de saut de ligne 160
- Paramètres de transmission des données 168
- Paramètres des communications 168
- Paramètres par défaut, rétablissement 171
- Partage d'imprimantes en réseau 18
- Particules d'encre sur les pages 111
- PCL
 - Caractéristiques du langage 10
 - Commandes 179
 - Définition comme langage d'imprimante 166
 - Liste des polices 80
 - Menu du panneau de commande 160
 - Pilotes d'imprimante 14
 - Systèmes d'exploitation pris en charge 14
 - Sélection de polices 181
 - Syntaxe 180
- PDE, Macintosh 15
- Périphériques
 - Configuration via le serveur Web intégré 65
 - Etat 65
 - Informations 65
- Pilote d'imprimante Apple LaserWriter 18
- Pilote d'imprimante LaserWriter 15, 18
- Pilotes d'imprimante
 - Accès 49
 - Aide 14
 - Fonctions de verrouillage 68
 - Fournis 14
 - Gestion et configuration 68
 - Macintosh 15
 - Module d'extension (plug-in) du logiciel
 - HP Web Jetadmin 68
 - Obtention 11
 - Paramètres 26
 - Paramètres prioritaires entre les applications et le panneau de commande 49
 - Utilitaire de configuration 68
- Pilotes d'imprimante PCL 5e
 - Disponibilité pour chaque système d'exploitation 13
 - Motif de l'utilisation 14
- Pilotes d'imprimante PCL 6
 - Disponibilité pour chaque système d'exploitation 13
 - Motif de l'utilisation 14
- Pilotes. *Voir* Pilotes d'imprimante
- PJL (Printer Job Language), commandes 179
- Plaque d'accès au papier 107
- Poids
 - Imprimante 142
 - Supports 144
- Points par pouce 163
- Polices
 - Commande de modules DIMM 124
 - Liste d'impression 80
 - Paramètres 160
 - Sélection pour PCL 181
 - Téléchargement 18
 - Vérification de l'installation 77
- Port EIO 27
- Port parallèle IEEE-1284B 27
- Ports
 - Dépannage des problèmes de communication parallèle 97
 - Description 27
 - Parallèles 27
 - RJ-45 (EIO) 27
 - USB 27
- Ports d'interface 27
- PostScript (PS). *Voir* PS (PostScript)
- PowerSave, mode 166, 171
 - Consommation d'énergie 186
 - Consommation électrique 142
 - Temps d'activation par défaut 142
- PPD (fichiers de description d'imprimantes PostScript)
 - Description 18
 - Disponibilité pour chaque système d'exploitation 13
 - Fournis 15
 - Installation 18
 - Sélection d'autres fichiers 120
- ppp 163
- Printer Job Language (PJL), commandes 179
- Problème d'auréoles 113
- Problèmes d'alimentation du support 146
- Problèmes, résolution. *Voir* Dépannage
- Production d'ozone 186
- Programme de gestion 186
- Programme de gestion des produits 186
- Programme de retour 186, 187
- Programme de retour et de recyclage des consommables HP 187
- ProRes, résolution 163
- Protection
 - Energie 186
 - Environnement 186
- PS (PostScript)
 - Définition comme langage d'imprimante 166
 - Dépannage des problèmes 121
 - Disponibilité de l'émulation pour chaque système d'exploitation 13
 - Liste des polices 80
 - Motif de l'utilisation du pilote d'imprimante 14
 - Paramètres de pages d'erreur 159

Q

Qualité d'impression. *Voir* Qualité d'impression
Qualité de l'image. *Voir* Qualité d'impression
Qualité de l'impression
 Caractéristiques 9
 Exemples de défauts 109
 Liste de contrôle du dépannage 108
 Paramètres 163
 Recommandations sur les supports 146
Qualité du support 147
Qualité. *Voir* Qualité d'impression

R

Recto verso
 Automatique et manuel 45
 Description 45
Recto verso automatique 45
Recyclage
 Cartouches d'impression 187
 Matières plastiques 186
Recyclage des matières plastiques 186
Réemballage de l'imprimante 135
Règlementation FCC 185
Réparation. *Voir* Assistance
Répétitions
 Défauts sur les pages 111
 Images sur les pages 113
Reprise après un bourrage 167
Réseaux
 Affectation d'une zone 18
 Commande de cartes 127
 Configuration avec le serveur Web intégré 66
 Configuration des alertes 65
 Dépannage de l'impression 114
 Environnement Windows 18
 Etat de l'imprimante et alertes HP 67
 Installation du logiciel du système d'impression 17
 Paramètres 168
 Voir aussi Serveur d'impression HP Jetdirect
Résolution 163
Résolution de 1200 ppp 163
Résolution de 300 ppp 163
Résolution de 600 ppp 163
Résolution des problèmes. *Voir* Dépannage
REt (Resolution Enhancement technology), paramètre 163
REt, paramètre 163
Rétablissement des paramètres par défaut 171
Retours chariot, paramètres 160
Revers, ajout d'une page vierge à la fin d'une tâche d'impression 58

S

Scripts de modèle, disponibilité pour chaque système d'exploitation 13
Scripts UNIX 16
SDRAMM. *Voir* DIMM
Sécurité, définition d'un mot de passe pour les fonctions du serveur Web intégré 65
Séquences d'échappement 180
Serveur Web intégré
 Caractéristiques 64
 Configuration des alertes par courrier électronique 74
 Liens à d'autres sites Web 66
 Onglet Informations 65
 Onglet Paramètres 65
 Onglet Réseau 66
 Ouverture 64
 Page d'état de l'encre 71
Serveur Web intégré HP Jetdirect. *Voir* Serveur Web intégré

Serveurs d'impression HP Jetdirect
 Etat de l'imprimante et alertes HP 67
 Localisation de l'adresse IP 76
 Paramètres 168
Serveurs d'impression. *Voir* Serveurs d'impression HP Jetdirect
Serveurs d'impressions HP Jetdirect
Serveurs. *Voir* Serveurs d'impression HP Jetdirect
Service des fraudes 134
Sites Web
 Assistance 133
 Contrats de service de maintenance 134
 Exemples de scripts de modèles UNIX 16
 Fiche technique sur la sécurité d'emploi des produits (MSDS) 187
 HP SupportPack 134
 HP Web Jetadmin 66
 Liens à d'autres sites, configuration via le serveur Web intégré 66
 Liens à d'autres sites, personnalisation 65
 Logiciel du système d'impression 16
 Pièces, commande 124
 Pilotes d'imprimante 14
 Retours 187
Solaris, exemples de scripts de modèles 16
Spécifications
 Acoustiques 143
 Alimentation et circuit 142
 Enveloppes 149
 Environnement d'exploitation 143
 Etiquettes 151
 Physiques 142
 Supports 153, 185
 Transparents 151
Spécifications acoustiques 143
Spécifications d'humidité 143
Spécifications d'humidité relative 143
Spécifications de tension 142
Spécifications électriques 142
Spécifications liées à l'environnement de fonctionnement 143
Station de fusion
 Nettoyage 83
Stockage
 Cartouches d'impression 71
 Enveloppes 150
 Supports 148
Stockage, tâche
 Epreuve et impression 60
 Menu du panneau de commande 154
 Tâche personnelle 61
Stries verticales 110
Sun Solaris, exemples de scripts de modèles 16
SupportPack 134, 140
Support d'impression.
 Voir aussi Papier
Supports
 Commande 128
 Environnement de stockage 148
 Impression par type et par format 56
 Impression sur des formats spéciaux 43
 Options d'entrée 31
 Recommandations d'utilisation 146
 Sélectionné à partir du mauvais bac 87
 Sources 56
 Spécifications 147, 153, 185
Supports au format personnalisé
 Impression 43
 Instructions 43
 Paramètres du bac 158
 Sélection du bac 56

- Suppression de tâches
 - Copie rapide 60
 - Tâche personnelle 62
- Suppression des bourrages. *Voir* Bourrages
- Systèmes d'exploitation pris en charge 12
- T**
- Tâche d'impression lente 88
- Tâches
 - Epreuve et impression 60
 - Impression d'une tâche personnelle 61
 - Suppression de tâches en attente 61
 - Suppression de tâches personnelles 62
- Taches d'encre sur les pages 111
- Tâches d'impression
 - Annulation 24
- Taches d'encre sur les pages 110
- Tâches d'impression
 - Ajout d'une page vierge à la fin 58
 - Ajout d'une page vierge au début 59
 - Annulation 48
 - Epreuve et impression 60
 - Impression d'une tâche personnelle 61
 - Lentes 88
 - Mise en attente 165
 - Suppression de tâches en attente 61
 - Suppression de tâches personnelles 62
- Tâches de copie rapide
 - Menu du panneau de commande 154
 - Suppression 60
- Tâches en attente
 - Impression 60
 - Menu du panneau de commande 154
 - Suppression 61
- Tâches personnelles
 - Impression 61
 - Menu du panneau de commande 154
 - Suppression 62
- Tâches. *Voir* Tâches d'impression
- TCP/IP, paramètre 168
- Téléchargement
 - Exemples de scripts de modèles UNIX 16
 - Fichiers et polices 18
 - HP Web Jetadmin 66
 - Logiciel du système d'impression 16
 - Pilotes d'imprimante 14
- Température de stockage 143
- Températures
 - Fonctionnement, stockage et attente 143
 - Fusion 151
- Temps d'activation du mode PowerSave 142
- Texte imprimé erroné, brouillé ou incomplet 89
- Touches du panneau de commande. *Voir* Panneau de commande, boutons
- Transparents
 - Commande 132
 - Formats et types pris en charge 144
 - Impression 42
 - Modes de fusion 162
 - Spécifications 151
- Transparents pour rétroprojection. *Voir* Transparents
- Transparents. *Voir* Transparents
- Types, supports
 - Impression 56
 - Inattendus 98

- U**
- Unité recto verso
 - Bourrages 107
 - Formats et grammages de supports pris en charge 145
 - Paramètres 159
 - Plaque d'accès au papier 107
- UNIX
 - Exemples de scripts de modèles 16
 - Logiciels disponibles 13
 - Paramètres de retour chariot 160
- USB
 - Commande de cartes 127
 - Installation du logiciel du système d'impression après branchement du câble 20
 - Port 27
- Utilitaire de configuration des pilotes d'imprimante 68
- Utilitaire HP LaserJet pour Macintosh 15, 18
- Utilitaire LaserJet pour Macintosh 15
- V**
- Valeurs par défaut, restauration 171
- Verrouillage
 - Caractéristiques des pilotes d'imprimante 68
 - Panneau de commande 15
- Vertical
 - Paramètres d'espacement des lignes 160
 - Traînées 110
 - Traits sur les pages 110
- Vitesse
 - Paramètres de résolution 163
 - Paramètres de transmission des données 168
 - Tâche d'impression lente 88
- Volets des enveloppes 150
- Voyants du panneau de commande 23
 - Attention 25
 - Description 23
 - Données 25
 - Prêt 25
- W**
- Web Jetadmin. *Voir* HP Web Jetadmin
- Windows
 - Dépannage des problèmes courants 115
 - Désinstallation du logiciel 22
 - Installation du logiciel du système d'impression 16
 - Logiciels disponibles pour chaque système d'exploitation 13
 - Modification des paramètres pour une tâche d'impression 49
 - Partage 18
 - Systèmes d'exploitation pris en charge 12
- WordPerfect pour MS-DOS, saisie des caractères d'échappement 181
- Z**
- Zone, affectation de l'imprimante 18



i n v e n t

copyright © 2002
Hewlett-Packard Company

<http://www.hp.com/support/lj2300>