

**hp psc 2200 series
tout-en-un**



i n v e n t



guide de référence

© Copyright Hewlett-Packard Company 2002

Tous droits réservés. Aucune partie de ce document ne peut être photocopiée, reproduite ou traduite dans une autre langue sans l'accord écrit préalable de Hewlett-Packard Company.

Ce produit utilise la technologie PDF de Adobe, qui comprend l'utilisation de LZW sous licence (brevet US 4,558,302).



Adobe et le logo Acrobat sont des marques (déposées ou non) de Adobe Systems Incorporated aux États-Unis et/ou dans d'autres pays.

Copyright partiel © 1989-2002 Palomar Software Inc. L'appareil HP PSC 2200 Series utilise la technologie de pilote d'imprimante sous licence Palomar Software, Inc. www.palomar.com

Copyright © 1999-2002 Apple Computer, Inc.

Apple, le logo Apple, Mac, le logo Mac, Macintosh et Mac OS sont des marques commerciales de la société Apple Computer, Inc., déposées aux États-Unis et dans d'autres pays.

Numéro de publication : C8654-90192

Première édition : Mars 2002

Imprimé aux États-Unis, au Mexique, en Allemagne, à Singapour ou en Chine.

Windows®, Windows NT®, Windows ME®, Windows XP® et Windows 2000® sont des marques de Microsoft Corporation, déposées aux États-Unis.

Intel® et Pentium® sont des marques déposées d'Intel Corporation.

remarque

Les informations contenues dans ce document sont sujettes à des modifications sans préavis et ne doivent pas être interprétées comme un engagement de la société Hewlett-Packard.

Hewlett-Packard ne saurait être tenu pour responsable des erreurs contenues dans ce document et n'accorde aucune garantie de quelque sorte que ce soit concernant ce document et notamment, sans que cette liste soit exhaustive, aucune garantie implicite de qualité commerciale, ni d'adéquation de ce document à un usage particulier.

La société Hewlett-Packard ne saurait être tenue pour responsable des dommages accidentels ou indirects liés au mobilier, aux performances et à l'utilisation de ce manuel ni des programmes qu'il décrit.

Remarque : Des informations réglementaires peuvent être consultées dans la section « Informations techniques » de ce guide.



Dans un grand nombre de pays, la reproduction des documents suivants est illégale. En cas de doute, consultez auparavant un représentant légal.

- Papiers ou documents officiels :
 - Passeports
 - Papiers d'immigration
 - Documents militaires
 - Badges, cartes ou insignes d'identification
- Timbres officiels :
 - Timbres postaux
 - Timbres d'alimentation
- Chèques ou lettres de change d'agences gouvernementales
- Papier monnaie, chèques de voyage ou mandats
- Certificats de dépôt
- Ouvrages protégés par droit d'auteur

informations de sécurité



Avertissement : Afin d'éviter tout risque d'incendie ou d'électrocution, n'exposez ce produit ni à la pluie ni à l'humidité.

Respectez toujours les mises en garde lorsque vous utilisez ce produit afin de réduire les risques de blessures dus au feu ou à un choc électrique.

AVERTISSEMENT : risque potentiel de choc électrique

- 1 Prenez connaissance des instructions contenues dans le poster d'installation.
- 2 Utilisez uniquement une prise électrique reliée à la terre pour connecter l'appareil à une source d'alimentation. Si vous ne savez pas si la prise est reliée à la terre, contactez un électricien qualifié.
- 3 Suivez tous les avertissements et toutes les instructions indiqués sur le produit.
- 4 Débranchez cet appareil des prises murales avant de procéder à son nettoyage.
- 5 N'installez jamais cet appareil près d'une arrivée d'eau ou lorsque vous êtes mouillé.
- 6 Installez l'appareil en toute sécurité sur une surface stable.
- 7 Installez l'appareil dans un lieu où personne ne puisse marcher ou trébucher sur le cordon et où celui-ci ne puisse pas être endommagé.
- 8 Si l'appareil ne fonctionne pas normalement, reportez-vous à l'aide de dépannage en ligne.
- 9 Ne contient aucune pièce pouvant être dépannée par un opérateur. Confiez l'entretien à un personnel qualifié.
- 10 Utilisez cet appareil dans une pièce bien aérée.

table des matières

1	accès à l'aide	1
2	présentation du panneau avant	3
	utilisation de l'appareil hp psc avec un ordinateur	5
3	chargement de papier et d'originaux	9
	chargement d'originaux	9
	chargement de papier	10
	chargement des enveloppes	12
	chargement de papier photo 4 x 6 pouces	12
	chargement de cartes postales ou de cartes hagaki	13
	conseils pour le chargement d'autres types de papier dans le bac d'alimentation	14
	sélection du type de papier	15
	définition du format de papier	16
4	utilisation d'une carte photos	17
	définition d'une carte photos	17
	insertion d'une carte photos	18
	enregistrement des fichiers dans l'ordinateur	19
	galerie photo et imagerie hp	19
	impression d'un index photos	20
	remplissage de l'index photos	21
	impression de photos en numérisant un index photos	22
	impression des photos sélectionnées directement depuis une carte photos	22
	impression de photos d'une qualité optimale	24
	pour en savoir plus	24
	menu d'options pour les commandes de carte photos et d'index photos	25

5	utilisation des fonctions de copie	27
	réalisation de copies	27
	travaux de copie spéciaux	30
	arrêt de la copie	34
	options de copie	34
6	utilisation des fonctions de numérisation	35
	numérisation d'un original	36
	arrêt de la numérisation	37
	pour en savoir plus	37
7	utilisation des fonctions de télécopie	39
	envoi d'une télécopie	39
	réception d'une télécopie	41
	impression de rapports	43
	contrôle de la résolution et du contraste	44
	recomposition automatique d'un numéro resté sans réponse ou dont la ligne est occupée	45
	utilisation du mode de correction d'erreurs (ECM)	45
	configuration de la réduction automatique	46
	réglage du volume	46
	modification de la mélodie de la sonnerie de réponse (sonnerie distincte)	46
	configuration de la numérotation rapide	47
	configuration de la date et l'heure	48
	configuration de l'en-tête de la télécopie	49
	saisie de texte	49
	réimpression de télécopies conservées en mémoire	50
	pour en savoir plus	50
	menu d'options des commandes du télécopieur	51
	configuration du menu pour les commandes du télécopieur	52
8	entretien de votre appareil HP PSC	53
	nettoyage de la vitre	53
	nettoyage du couvercle	53
	nettoyage de l'extérieur	54
	entretien des cartouches d'impression	54
	restauration des paramètres par défaut	60
	définition de l'heure du mode Économie d'énergie	60
	définition de la vitesse de défilement du texte	61
	définition de l'envoi différé	61
	configuration des options de menu	62

9 informations d'installation supplémentaires	63
problèmes d'installation éventuels	63
configuration de la langue et du pays/région	65
configuration de l'angle de vue du panneau avant	66
connexion de l'appareil hp psc à votre ordinateur	66
suppression et réinstallation du logiciel hp psc	68
10 informations techniques	69
configuration système	69
spécifications relatives au papier	70
spécifications relatives à l'impression	71
spécifications relatives à l'impression des marges	72
spécifications relatives à la copie	73
spécifications relatives à la télécopie	73
spécifications relatives à la carte photos	74
spécifications relatives à la numérisation	74
spécifications physiques	74
spécifications relatives à l'alimentation électrique	74
spécifications relatives à l'environnement	74
autres spécifications	75
programme d'intendance des produits pour l'environnement	75
informations sur la réglementation	76
déclarations de conformité aux différentes réglementations	77
declaration of conformity	81
11 obtention d'assistance pour votre appareil hp psc 2200	83
obtention d'assistance et d'autres informations à partir d'Internet	83
assistance clientèle hp	83
conditionnement de l'appareil avant expédition	86
centre de distribution hp	88
12 informations sur la garantie	89
service de garantie	89
extensions de la garantie	89
retour de votre appareil HP PSC 2200 series pour réparation	90
déclaration de garantie globale limitée de hewlett-packard	90
index	93

accès à l'aide

1

Ce Guide de référence contient des informations sur l'utilisation de l'appareil HP PSC et fournit une assistance au dépannage supplémentaire pour le processus d'installation. Le Guide de référence contient également des informations sur les commandes de fournitures et d'accessoires, des informations techniques, ainsi que des informations relatives à l'assistance et à la garantie.

Le tableau ci-dessous répertorie les autres sources d'informations liées à votre appareil HP PSC.

aide	description
Poster d'installation	Le poster d'installation fournit des instructions pour installer et configurer l'appareil HP PSC. Vérifiez que vous utilisez le poster correspondant à votre système d'exploitation (Windows ou Macintosh).
Visite guidée de l'appareil	La visite guidée fournit une brève présentation de l'appareil HP PSC et de ses fonctions afin que vous puissiez commencer à l'utiliser immédiatement. Vous pouvez lancer la visite guidée à tout moment. Reportez-vous à l'aide en ligne du produit.
Aide de Photo et imagerie HP	L'Aide de Photo et imagerie HP fournit toutes les informations nécessaires relatives au logiciel de l'appareil HP PSC. Sous Windows : À partir du Directeur HP , cliquez sur Aide . Sous Mac OS : À partir du Directeur HP , cliquez sur Aide , puis sur aide photo et imagerie hp .
Aide pour le dépannage	Pour accéder à l'aide pour le dépannage, ouvrez le Directeur HP , puis cliquez sur Aide . Cliquez sur le livre correspondant au dépannage pour l'ouvrir dans l'aide Photo et imagerie HP, puis cliquez sur les différents liens relatifs au dépannage et à l'aide spécifique à l'appareil HP PSC. L'aide au dépannage est également accessible via la touche Aide qui apparaît sur certains messages d'erreur.

aide	description
Aide Internet et assistance technique	<p>Si vous disposez d'un accès à Internet, vous pouvez obtenir de l'aide à partir du site Web HP à l'adresse suivante :</p> <p>www.officejetsupport.com</p> <p>Ce site Web fournit également des réponses aux questions les plus fréquentes des utilisateurs.</p>
Fichier Lisezmoi	<p>Une fois le logiciel installé, vous pouvez lire le fichier Lisezmoi depuis le CD-ROM HP PSC 2200 Series ou le dossier du programme HP PSC 2200 Series. Le fichier Lisezmoi contient les informations les plus récentes qui n'apparaissent ni dans le Guide de référence ni dans l'aide en ligne. Pour accéder au fichier Lisezmoi, procédez comme suit :</p> <p>Windows : Dans la barre des tâches de Windows, cliquez sur Démarrer, Programmes ou Tous les programmes (XP), sélectionnez Hewlett-Packard, puis HP PSC 2200 Series, puis sélectionnez le fichier Lisezmoi.</p> <p>Macintosh : Insérez le CD-ROM du logiciel HP PSC dans le lecteur de CD-ROM puis cliquez deux fois sur l'icône située dans le dossier principal du CD-ROM.</p>
Aide des boîtes de dialogue	<p>Windows : Lorsque vous cliquez sur la touche Aide d'une boîte de dialogue, des informations relatives aux options et paramètres de cette boîte de dialogue s'affichent.</p> <div data-bbox="350 829 945 1371" data-label="Image"> </div> <p>Pour obtenir de l'aide lorsque vous vous trouvez dans une boîte de dialogue, cliquez sur Aide.</p>

présentation du panneau avant

2

Vous pouvez accéder à de nombreuses fonctions à l'aide du panneau avant ou à l'aide du logiciel HP PSC.

Même si vous ne raccordez pas l'appareil HP PSC à un ordinateur, vous pouvez utiliser le panneau avant pour copier des documents ou des photos, envoyer une télécopie, imprimer un index photos pour une carte photos et imprimer des photos à partir d'une carte photos. Vous pouvez modifier de nombreux paramètres à l'aide des boutons du panneau avant et du système de menus.

fonctions du panneau avant

Examinez les illustrations ci-dessous et repérez les emplacements des boutons sur le panneau avant.

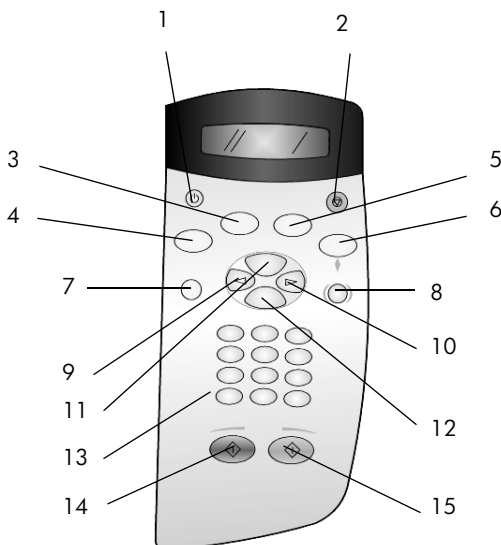

bouton	description
1	Marche/arrêt : permet de mettre sous tension ou hors tension votre HP PSC.
2	Annuler : permet d'interrompre un travail, fermer un menu ou quitter le réglage des paramètres d'un bouton.
3	Télécopie : permet de sélectionner la fonction de télécopie. Lorsque le bouton est allumé, la fonction de télécopie est sélectionnée.
4	Copie : permet de sélectionner la fonction de copie. Lorsque le bouton est allumé, la fonction de copie est sélectionnée. Le bouton est allumé par défaut.
5	Numérisation : permet de sélectionner la fonction de numérisation. Lorsque le bouton est allumé, la fonction de numérisation est sélectionnée.
6	Carte photos : permet de sélectionner la fonction de carte photos. Lorsque le bouton est allumé, la fonction de carte photos est sélectionnée. Utilisez ce bouton pour imprimer des photos à partir d'une carte photos ou pour enregistrer des photos sur votre PC.
7	Configurer : permet d'accéder au système de menus pour les rapports, les paramètres de télécopie et l'entretien.
8	Index photos : permet d'imprimer un index photos lorsqu'une carte photos a été insérée dans le dispositif d'insertion pour carte photos. Un index photos contient des vues miniatures de toutes les photos d'une carte photos. Vous pouvez sélectionner les photos souhaitées sur la carte photos puis les imprimer en numérisant la carte photos.
9	Flèche gauche : permet de faire défiler les paramètres ou de supprimer un caractère après l'autre d'une entrée texte.
10	Flèche droite : permet de faire défiler les paramètres.
11	Options : permet d'afficher les options de copie, de télécopie, de numérisation ou d'impression de carte photos. Appuyez sur Copie , Télécopie , Numérisation ou Carte photos puis sur Options pour modifier les paramètres de la fonction sélectionnée. Vous pouvez également afficher les options de la fonction sélectionnée en appuyant à plusieurs reprises sur Copie , Télécopie , Numérisation ou Carte photos .
12	Entrée : permet de sélectionner ou d'enregistrer le paramètre affiché.
13	Clavier numérique : permet de saisir les numéros de télécopie, les valeurs ou du texte.
14	Démarrer, Noir : permet de lancer une copie, un travail de numérisation, une télécopie ou l'impression d'une carte photos en noir et blanc.
15	Démarrer, Couleur : permet de lancer une copie, un travail de numérisation, une télécopie ou l'impression d'une carte photos en couleur.

utilisation de l'appareil hp psc avec un ordinateur

Si vous avez installé le logiciel HP PSC sur votre ordinateur en suivant les instructions du poster d'installation, vous pouvez accéder à toutes les fonctions de HP PSC à l'aide du Directeur HP.

description générale du directeur photo et imagerie hp

Le Directeur HP est accessible en cliquant sur l'icône de raccourci sur le bureau.

sous Windows

- 1 Procédez de l'une des manières suivantes :
 - Cliquez deux fois sur l'icône de raccourci du **Directeur HP** sur le bureau.
 - Dans la barre des tâches de Windows, cliquez sur **Démarrer**, sélectionnez **Programmes** ou **Tous les programmes (XP)**, sélectionnez **Hewlett-Packard**, puis **hp psc 2200 series**, puis sélectionnez le Directeur photo et imagerie **hp**.
- 2 Cliquez dans la zone **Sélectionner périphérique** pour afficher une liste des périphériques HP installés.
- 3 Sélectionnez **hp psc 2200**.
Le Directeur affiche uniquement les boutons appropriés pour le périphérique sélectionné.

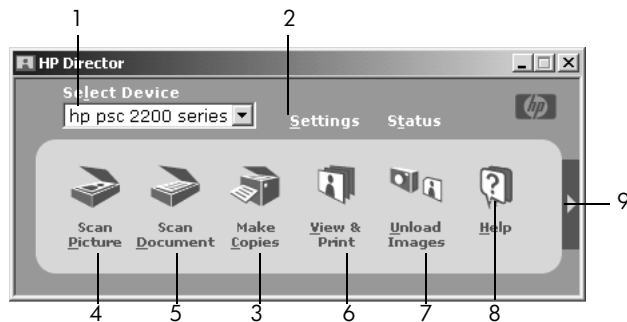

directeur photo et imagerie hp

fonction	description
1	Sélectionner périphérique : utilisez cette fonction pour sélectionner le produit que vous souhaitez utiliser à partir de la liste des produits HP installés.
2	Paramètres : utilisez cette fonction pour afficher ou modifier les paramètres de votre périphérique HP tels que l'impression, la numérisation, la copie ou le chargement d'images.

fonction	description
3	Réalisation de copies : affiche la boîte de dialogue Copie dans laquelle vous pouvez sélectionner la qualité de copie, le nombre de copies, la couleur, le format ainsi que le moment de lancement d'une copie.
4	Numériser image : numérise une image et l'affiche dans la Galerie photo et imagerie HP.
5	Numériser document : numérise le texte puis l'affiche dans le programme logiciel de modification de texte de destination sélectionné.
6	Afficher et imprimer : affiche la Galerie photo et imagerie HP, dans laquelle vous pouvez visualiser et modifier des images, utiliser l'impression créative HP, créer et imprimer un album photos, envoyer et charger une image sur le Web ou copier une image vers une autre application.
7	Télécharger images : enregistre les images d'une carte photos sur votre PC.
8	Aide : permet d'accéder à l'Aide du Directeur photo et imagerie HP qui offre une aide logicielle, une visite guidée et des informations de dépannage.
9	Cliquez sur cette flèche pour accéder aux infobulles qui expliquent les options du Directeur.

sous macintosh

- ▶ procédez de l'une des manières suivantes :
 - Pour OS 9, cliquez deux fois sur le raccourci du **Directeur HP** sur le bureau.
 - Pour OS X, cliquez deux fois sur le raccourci du **Directeur HP** sur le bureau.

Certaines des fonctions disponibles depuis le Directeur HP fonctionnant sous Macintosh sont présentées ci-après. Consultez la légende pour obtenir une explication succincte d'une fonction particulière.

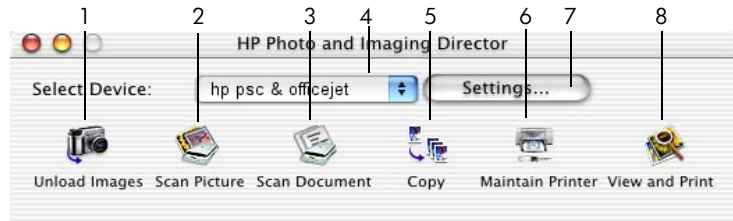

Directeur pour Macintosh, pour OS9 et OSX

fonction	description
1	Télécharger : télécharge des images à partir d'une carte photos.
2	Numériser image : numérise une image puis l'affiche dans le centre d'imagerie HP.
3	Numériser document : numérise le texte puis l'affiche dans le programme logiciel de modification de texte de destination sélectionné.
4	Utilisez cette liste déroulante pour sélectionner le produit que vous souhaitez utiliser à partir de la liste des produits HP installés.
5	Copie : effectue une copie en noir et blanc ou en couleur.
6	Entretien imprimante : lance l'utilitaire de l'imprimante.
7	Paramètres : permet d'accéder aux paramètres du périphérique.
8	Visualiser et imprimer : affiche le Galerie imagerie HP dans lequel vous pouvez visualiser et modifier les images.

chargement de papier et d'originaux

3

Vous pouvez effectuer des copies à partir d'originaux placés sur la vitre de l'appareil. Vous pouvez réaliser des opérations d'impression et de copie sur différents types de papiers, de grammages et de formats ou encore sur des films transparents. Il est important, cependant, que vous choisissiez le papier approprié et que celui-ci soit chargé correctement et soit en bon état.

chargement d'originaux

Vous pouvez copier ou numériser tout original en le plaçant sur la vitre de l'appareil.



De nombreuses options du menu **Réduire/Agrandir**, telles que **Ajuster à la page** ou **Poster**, ne fonctionneront pas correctement si la vitre et le dos du couvercle ne sont pas propres. Pour obtenir plus d'informations, reportez-vous aux sections **nettoyage de la vitre**, page 53 et **nettoyage du couvercle**, page 53.

- 1 Soulevez le couvercle et placez l'original face imprimée vers le bas, dans l'angle inférieur droit de la vitre, les côtés touchant les bords droit et inférieur.

Il est important de placer les documents dans l'angle inférieur droit lors de l'utilisation des fonctions de copie.

Conseil ! Si vous effectuez une copie à partir d'un transparent (c'est-à-dire, si l'original est imprimé sur un film transparent), placez une feuille de papier blanc sur le transparent.

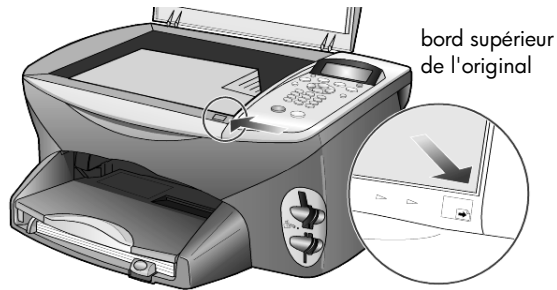

- 2 Fermez le couvercle.

chargement de papier

La section suivante présente la procédure de chargement de papier. Il existe des instructions spécifiques pour le chargement de certains types de papier, de films transparents, de cartes postales et d'enveloppes. Après avoir lu cette procédure, reportez-vous aux sections **conseils pour le chargement d'autres types de papier dans le bac d'alimentation**, page 14, **chargement de papier photo 4 x 6 pouces**, page 12, **chargement des enveloppes**, page 12 et **chargement de cartes postales ou de cartes hagaki**, page 13.

Pour obtenir des résultats optimaux, redéfinissez les paramètres de papier chaque fois que vous changez de type ou de format de papier. Pour plus d'informations, reportez-vous à la section **sélection du type de papier**, page 15.

pour charger le bac d'alimentation

- 1 Retirez le bac de sortie, puis glissez les guides de réglage de longueur et de largeur du papier jusqu'à leur position extrême.



Les diagrammes placés sur le bac de sortie illustrent comment installer les cartouches d'impression. Vous y trouverez également l'emplacement du site Web des produits OfficeJet.

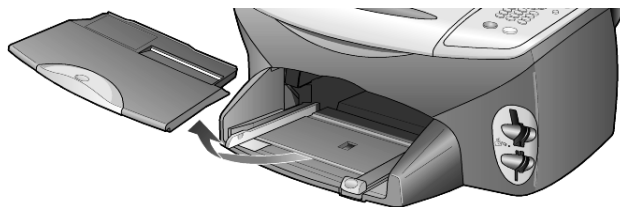

- 2 Tapez la pile de papier sur une surface plane pour égaliser les bords, puis vérifiez les points suivants :
 - Assurez-vous que le papier n'est pas poussiéreux et qu'il n'est ni déchiré, ni froissé, ni plié.
 - Assurez-vous que toute la pile de papier est du même type et du même format, sauf s'il s'agit de papier photo.
- 3 Placez le papier dans le bac d'alimentation, côté à imprimer vers le bas, jusqu'à ce qu'il soit calé. Si vous utilisez du papier à en-tête, insérez le haut de la page en premier.

Veillez à ne pas utiliser une quantité de papier trop importante ou trop faible. Vérifiez que la pile de papier contient plusieurs feuilles mais qu'elle ne dépasse pas le haut du guide de réglage de longueur.

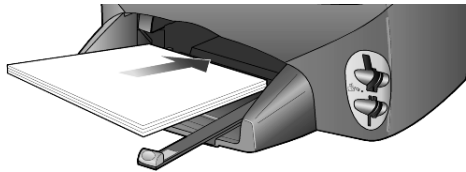

- 4 Faites glisser les guides de réglage de largeur et de longueur de façon à ce qu'ils s'arrêtent aux bords du papier. Assurez-vous que la pile de papier est à plat dans le bac d'alimentation et ajustée sous l'onglet du guide de réglage de longueur.

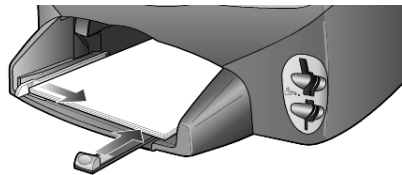

- 5 Remplacez le bac de sortie.

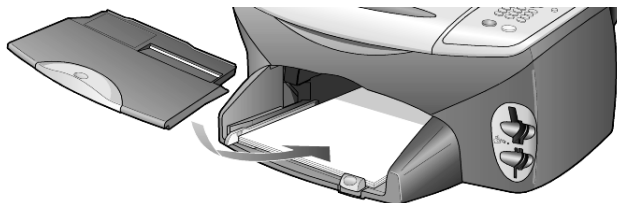

- 6 Pour éviter que le papier imprimé ne tombe du bac, utilisez la rallonge du bac de sortie dans sa totalité.

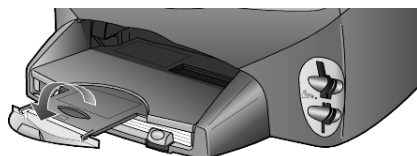

chargement des enveloppes

Utilisez la fonction Impression de votre logiciel pour imprimer sur des enveloppes avec votre appareil HP PSC. L'appareil HP PSC propose deux méthodes pour imprimer sur des enveloppes. N'utilisez *jamais* d'enveloppes brillantes ou gaufrées et d'enveloppes à agrafe ou à fenêtre.

- Si vous imprimez sur une enveloppe, glissez-la dans le dispositif d'alimentation d'enveloppes (situé sur le côté droit) vers l'arrière du bac de sortie. Placez l'enveloppe avec le rabat en haut et sur la gauche, comme sur l'illustration ci-dessous. Faites-glisser l'enveloppe jusqu'à ce qu'elle soit calée.

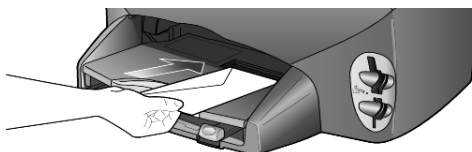

- Si vous imprimez sur plusieurs enveloppes, retirez tout le papier du bac d'alimentation, puis glissez une pile d'enveloppes dans le bac, avec le rabat en haut et à gauche (côté à imprimer vers le bas), jusqu'à ce qu'elle soit calée.

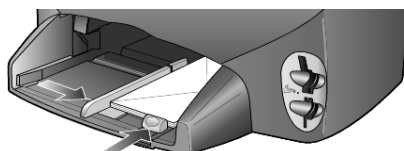

Placez le guide de réglage de largeur du papier contre les enveloppes (faites attention de ne pas les plier). Assurez-vous que les enveloppes entrent toutes dans le bac (ne pas le surcharger).

Reportez-vous aux fichiers d'aide de votre logiciel de traitement de texte pour obtenir des détails sur la mise en page du texte à imprimer sur les enveloppes.

chargement de papier photo 4 x 6 pouces

La section suivante présente la procédure de chargement du papier photo 4 x 6 pouces dans votre appareil HP PSC.

- 1 Retirez le papier du bac d'alimentation puis glissez une pile de papier photo dans le bac jusqu'à ce qu'elle soit calée.
Assurez-vous que le côté à imprimer (brillant) est orienté vers le bas.
Si le papier photo utilisé est perforé, chargez-le de manière à ce que les perforations soient le plus près de vous.

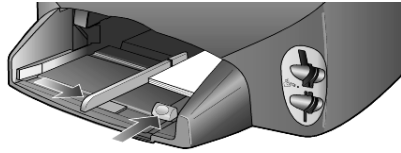

- 2 Placez le guide de réglage de largeur de papier contre le papier photo, puis faites-le glisser jusqu'à ce qu'il soit calé.
Assurez-vous que la pile de papier photo entre bien dans le bac (ne pas le surcharger).



Assurez-vous d'avoir correctement défini le type et le format de papier avant de lancer l'impression. Reportez-vous aux sections **sélection du type de papier**, page 15 et **définition du format de papier**, page 16.

chargement de cartes postales ou de cartes hagaki

La section suivante présente la procédure de chargement de cartes postales ou de cartes hagaki.

- 1 Retirez le papier du bac d'alimentation, puis glissez une pile de cartes dans le bac jusqu'à ce qu'elle soit calée.
Assurez-vous que le côté à imprimer est orienté vers le bas.

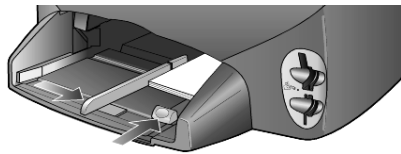

- 2 Placez le guide de réglage de largeur de papier contre les cartes, puis faites-le glisser jusqu'à ce qu'il soit calé.
Assurez-vous que les cartes entrent toutes dans le bac (ne pas le surcharger).

conseils pour le chargement d'autres types de papier dans le bac d'alimentation

Vous trouverez dans le tableau ci-dessous quelques conseils pratiques pour le chargement de certains types de papier et de film. Pour obtenir des résultats optimaux, redéfinissez les paramètres de papier chaque fois que vous changez de type et de format de papier. Pour plus d'informations, reportez-vous à la section **sélection du type de papier**, page 15.

papier	conseils
Papiers HP	<ul style="list-style-type: none"> • HP Premium Inkjet Paper : la face non imprimable du papier porte une flèche de couleur grise. Introduisez le papier en orientant cette flèche vers le haut. • HP Premium ou Premium Plus Photo Paper : placez le côté brillant (à imprimer) vers le bas. Chargez toujours au moins cinq feuilles de papier ordinaire dans le bac d'alimentation en premier, puis placez le papier photo au-dessus du papier ordinaire. • HP Premium ou Premium Plus Inkjet Transparency Film : placez le film de manière à ce que la bande blanche (avec les flèches et le logo HP) soit orientée vers le haut et introduite en premier. • HP Inkjet T-Shirt Transfer Iron-On : aplanissez complètement la feuille de décalcomanie avant de l'utiliser. Ne chargez pas de feuilles froissées. Pour empêcher que les feuilles de décalcomanie ne se plissent, conservez-les dans leur emballage d'origine jusqu'à leur utilisation. Chargez les feuilles manuellement une par une, avec le côté à imprimer dirigé vers le bas (bande bleue vers le haut). • HP Greeting Cards, HP Linen Greeting Cards, ou HP Felt-Textured Greeting Cards : placez une petite pile de papier HP pour les cartes de vœux dans le bac d'alimentation, côté à imprimer vers le bas, jusqu'à ce qu'elle soit calée.
Étiquettes (impression seulement)	<ul style="list-style-type: none"> • Utilisez toujours des planches d'étiquettes de format Lettre ou A4 destinées aux appareils à jet d'encre HP (comme les étiquettes Avery pour imprimantes à jet d'encre) et assurez-vous que les étiquettes n'ont pas plus de deux ans. • Aérez la pile de planches d'étiquettes pour séparer les feuilles qui pourraient être collées ensemble. • Dans le bac d'alimentation, placez une pile de planches d'étiquettes sur du papier ordinaire, côté à imprimer vers le bas. N'insérez <i>jamais</i> les planches d'étiquettes une par une.
Cartes postales ou cartes hagaki (impression seulement)	<p>Introduisez une pile de cartes postales ou de cartes hagaki dans le bac d'alimentation, côté à imprimer vers le bas, jusqu'à ce qu'elle soit calée. Alignez les cartes postales le long du côté droit du bac d'alimentation, glissez le guide de réglage de largeur contre le côté gauche des cartes et glissez le guide de réglage de longueur vers l'intérieur jusqu'à ce qu'il soit calé.</p>

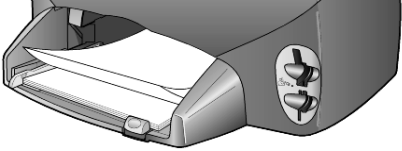
papier	conseils
Papier (banderole) en continu (impression seulement)	<p>Le papier banderole, en continu, est également connu sous le nom de papier ordinateur ou papier plié en z.</p> <ul style="list-style-type: none"> Avant de charger le papier banderole, retirez tout autre papier du bac d'alimentation, puis retirez le bac de sortie. <p>Retirez le bac de sortie</p> <p>Placez le bord non attaché du papier dans le bac d'alimentation</p>  <ul style="list-style-type: none"> Si vous utilisez un papier autre que le papier banderole HP, utilisez du papier de 60 g/m² et aérez-le avant de le charger. Vérifiez que la pile de papier banderole contient au moins cinq pages. Détachez avec soin les bandes latérales perforées des deux côtés de la pile de papier, le cas échéant. Dépliez puis repliez le papier pour vous assurer que les pages ne sont pas collées les unes aux autres. Mettez le papier dans le bac d'alimentation, de façon à ce que le bord non attaché se trouve sur le dessus de la pile. Placez le premier bord dans le bac d'alimentation jusqu'à ce qu'il soit calé, comme indiqué sur l'illustration ci-dessus. Remplacez le bac de sortie.

sélection du type de papier

Si vous souhaitez utiliser un type de papier différent, tel que du papier photo, un film transparent, un support pour transfert sur T-shirt ou du papier pour brochures, il vous suffit de le charger dans le bac d'alimentation. Ensuite, modifiez les paramètres de type de papier afin de garantir une qualité d'impression optimale.

HP recommande différents paramètres en fonction du type de papier utilisé.

Ce paramètre se réfère aux options relatives à la copie ou aux cartes photos uniquement. Si vous souhaitez définir le type de papier pour une impression depuis un ordinateur, définissez les propriétés dans la boîte de dialogue Impression du logiciel.

- 1 Appuyez sur **Copie** ou **Carte photos** si le voyant n'est pas déjà allumé.
- 2 Appuyez sur **Options** jusqu'à ce que l'option **Type de papier** s'affiche.
- 3 Appuyez sur  jusqu'à ce que le type de papier approprié apparaisse.
- 4 Appuyez sur **Entrée** pour sélectionner le type de papier affiché.

définition du format de papier

Vous pouvez utiliser du papier au format Lettre ou A4 avec l'appareil HP PSC. Si vous imprimez des photos depuis une carte photos, vous pouvez également utiliser du papier photo 4 x 6 pouces. Effectuez la procédure suivante pour définir le format de papier pour les options de copie ou de cartes photos.

- 1 Appuyez sur **Copie** ou **Carte photos** si le voyant n'est pas déjà allumé.
- 2 Appuyez sur **Options** jusqu'à ce que l'option **Format de papier** s'affiche.
- 3 Appuyez sur  jusqu'à ce que le format de papier approprié apparaisse.
- 4 Appuyez sur **Entrée** pour sélectionner le format de papier affiché.

Pour éviter les bourrages papier, retirez le papier du bac de sortie régulièrement. La capacité du bac de sortie varie en fonction du type de papier et de la quantité d'encre utilisée. Pour plus d'informations sur la capacité du bac de sortie, reportez-vous à la section **informations techniques**, page 69.

utilisation d'une carte photos

4

définition d'une carte photos

Si votre appareil photos numérique utilise une carte photos pour stocker des photos, vous pouvez insérer cette carte dans votre HP PSC afin d'imprimer ou d'enregistrer vos photos.

Vous pouvez imprimer un index photos, pouvant contenir plusieurs pages et affichant les vues miniatures des photos enregistrées sur la carte photos, et imprimer les photos se trouvant sur la carte photos, même si votre HP PSC n'est pas raccordé à un ordinateur.

L'appareil HP PSC est en mesure de lire les cartes photos CompactFlash I, II (dont IBM Microdrive allant jusqu'à 528 Mo), Memory Stick, Secure Digital et SmartMedia.

Votre HP PSC dispose de quatre dispositifs différents d'insertion pour carte photos. Vous trouverez ci-dessous une illustration des cartes photos correspondant à chaque dispositif.

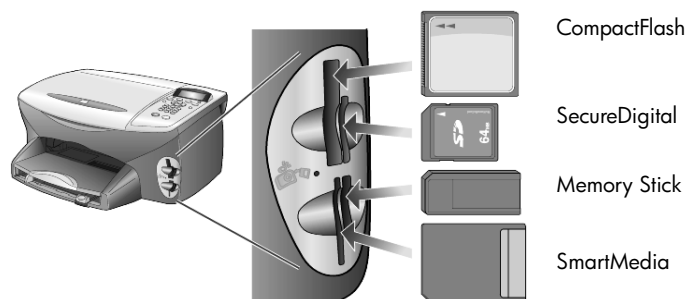

La carte photos IBM Microdrive utilise le même dispositif que la carte photos CompactFlash, comme illustré sur la page suivante.



Vous ne pouvez utiliser qu'une seule carte photo à chaque fois avec votre HP PSC.



Par défaut, Windows XP convertit une carte photos CompactFlash de 64 Mo ou plus au format FAT32. Les appareils photos numériques et autres supports utilisent le format FAT (FAT16) et ne peuvent pas fonctionner avec une carte au format FAT32. Vous pouvez soit formater votre carte CompactFlash directement dans votre appareil photos, soit sélectionner le format FAT pour convertir votre carte CompactFlash sur un PC Windows XP.

insertion d'une carte photos

Après avoir pris des photos avec votre appareil photos numérique, vous pouvez les imprimer immédiatement ou les enregistrer directement sur votre ordinateur.

- 1 Insérez la carte photos dans le dispositif correspondant de votre imprimante.

Après avoir correctement inséré la carte photos, le bouton **Carte photos** du panneau avant et le voyant lumineux situé à côté du dispositif clignotent tous les deux.

- 2 Le message **Lecture de la carte photos...** apparaît sur l'écran du panneau avant. Le voyant situé à côté du dispositif d'insertion clignote en vert pendant la lecture de la carte.

Lorsque l'imprimante HP PSC a terminé de lire la carte, le bouton Carte photos arrête de clignoter mais reste allumé.

- 3 Un autre message s'affiche indiquant le nombre de fichiers trouvés sur la carte photos. Il vous est demandé ensuite d'enregistrer ou d'imprimer les photos.
 - 1 Enr. Photo vers PC ?
 - 2 Impr. photos

Vous pouvez retirer la carte en toute sécurité dès que le voyant situé à côté du dispositif d'insertion s'éteint.

cartes mal insérées

Si vous insérez la carte photos à l'envers, le voyant situé à côté du dispositif d'insertion de la carte clignote en jaune. Il se peut également que le message d'erreur **La carte photos est à l'envers** ou **Carte non inser. compl.** s'affiche sur l'écran du panneau avant.

enregistrement des fichiers dans l'ordinateur

Vous pouvez enregistrer directement une carte photos dans votre ordinateur. Lorsque vous enregistrez des photos dans votre ordinateur, vous pouvez les visualiser dans la Galerie Photo et imagerie HP, les modifier, créer des collages et des pages d'albums. Les possibilités sont multiples. Si vous êtes raccordé à un ordinateur, il est recommandé d'enregistrer toutes les photos dans votre ordinateur. Ainsi, vous pouvez réutiliser votre carte photos.

- 1 Assurez-vous d'avoir inséré la carte photos dans le dispositif approprié de votre HP PSC.
- 2 Appuyez sur **1** lorsque l'option **Enr. photo vers PC ?** apparaît sur l'écran du panneau avant.

Cette opération permet d'enregistrer toutes les photos de la carte photos dans votre ordinateur, à l'aide du logiciel HP PSC.

Sous Windows : Par défaut, les fichiers sont enregistrés dans des dossiers mensuels et annuels, en fonction du moment auquel les photos ont été prises. Ces dossiers se trouvent sous C:\Mes documents\Mes images. Vous pouvez modifier l'emplacement par défaut ou les dossiers dans lesquels les fichiers sont enregistrés.

Sous Macintosh : Les fichiers sont enregistrés par défaut dans le répertoire HardDrive\Documents\HP All-in-One Data\Photos

galerie photo et imagerie hp

Vous pouvez utiliser la Galerie Photo et imagerie HP pour visualiser et modifier vos fichiers image. Vous pouvez imprimer des images, les envoyer par courrier électronique ou les télécopier à votre famille et à vos amis, les charger sur le Web ou les utiliser pour des projets drôles ou artistiques grâce à la Galerie Photo et imagerie HP.

Lorsque vous enregistrez des cartes photos dans votre ordinateur, la Galerie Photo et imagerie HP ouvre et affiche automatiquement les vues miniatures (petit format) de vos images.

Sous Windows, si vous souhaitez ouvrir la Galerie Photo et imagerie HP ultérieurement, ouvrez le **Directeur** et cliquez sur l'icône **Afficher et Imprimer** située au centre de la fenêtre du Directeur.

Sous Macintosh, si vous souhaitez ouvrir la Galerie Photo et imagerie HP ultérieurement, ouvrez le **Directeur** et cliquez sur **View and Print Images**.

impression d'un index photos

Un index photos est un moyen simple et pratique de commander et imprimer directement des photos à partir de la carte photos sans avoir besoin d'un ordinateur. Un index photos peut être composé de plusieurs pages. Il contient des vues miniatures des photos stockées sur la carte photos. Le nom du fichier, le numéro de l'index et la date apparaissent sous chaque miniature.

Après avoir imprimé un index photos, remplissez les cercles et placez l'index photos sur la vitre. L'index photos est numérisé et les impressions sont générées automatiquement, sans l'aide d'un ordinateur.

- 1 Insérez la carte photos dans le dispositif correspondant de votre imprimante.
- 2 Appuyez sur le bouton **Index photos**.
Le panneau avant affiche le message suivant :

Index photos

1 = Impr. 2 = Num.

- 3 Appuyez sur **1**.
L'index photos est alors imprimé. Si la carte compte plus de 20 photos, vous pouvez sélectionner la série de photos que vous souhaitez imprimer de l'index.



Vous pouvez utiliser le numéro d'index pour définir les photos que vous souhaitez imprimer. Ce nombre peut être différent du nombre associé à la même photo qui figure sur votre appareil photos numérique. Si vous ajoutez des photos à votre carte ou si vous en supprimez, vous devez réimprimer la page d'index pour obtenir les nouveaux numéros d'index.

remplissage de l'index photos

Après avoir imprimé un index photos (illustré ci-dessous) comme indiqué dans la section **impression d'un index photos** précédente, vous pouvez sélectionner les photos que vous souhaitez imprimer.



photo proof sheet

3 simple steps to print photos from camera card

hp psc 2210
all-in-one

step 1: to select photo(s), fill in bubble(s) underneath with a dark pen.

 <input type="radio"/> 1 Sep 8 2001 DSCF0072.JPG	 <input type="radio"/> 2 Sep 8 2001 DSCF0073.JPG	 <input type="radio"/> 3 Sep 8 2001 DSCF0074.JPG	 <input type="radio"/> 4 Sep 8 2001 DSCF0075.JPG	 <input type="radio"/> 5 Sep 8 2001 DSCF0077.JPG
 <input type="radio"/> 6 Sep 8 2001 DSCF0078.JPG	 <input type="radio"/> 7 Sep 8 2001 DSCF0079.JPG	 <input type="radio"/> 8 Sep 8 2001 DSCF0080.JPG	 <input type="radio"/> 9 Sep 8 2001 DSCF0084.JPG	 <input type="radio"/> 10 Sep 22 2001 DSCF0173.JPG
 <input type="radio"/> 11 Sep 22 2001 DSCF0174.JPG	 <input type="radio"/> 12 Sep 22 2001 DSCF0175.JPG	 <input type="radio"/> 13 Sep 22 2001 DSCF0176.JPG	 <input type="radio"/> 14 Sep 22 2001 DSCF0177.JPG	 <input type="radio"/> 15 Sep 23 2001 DSCF0178.JPG
 <input type="radio"/> 16 Sep 28 2001 DSCF0200.JPG	 <input type="radio"/> 17 Sep 28 2001 DSCF0202.JPG	 <input type="radio"/> 18 Sep 28 2001 DSCF0203.JPG	 <input type="radio"/> 19 Sep 28 2001 DSCF0204.JPG	 <input type="radio"/> 20 Sep 28 2001 DSCF0205.JPG

step 2:

select print options
select only one choice
per section

number of prints:

single

double

image size (in.):

2 x 3

3 x 5

4 x 6

5 x 7

8 x 10

paper size:

4 x 6

8 1/2 x 11

borders & frames:

none







step 3: place sheet on scanner glass at front right corner. Press **proof sheet**, then 2.

- 1 Sélectionnez les photos que vous souhaitez imprimer en remplissant les cercles situés sous les images miniatures de l'index avec un crayon foncé.
- 2 Sélectionnez le nombre d'impressions, la taille de l'image, le format et le style de bordure en remplissant les cercles de l'étape 2 de l'index.
- 3 Placez le haut de l'index face imprimée vers la vitre, dans l'angle inférieur droit, les côtés touchant les bords droit et inférieur, puis rabaissez le couvercle.

impression de photos en numérisant un index photos

Après avoir imprimé puis rempli l'index photos (reportez-vous aux sections **impression d'un index photos**, page 20 et **remplissage de l'index photos**, page 21), vous pouvez imprimer des photos à partir de la carte photos en numérisant l'index.



Pour obtenir une qualité d'impression optimale, utilisez les cartouches d'impression photo. Les cartouches d'impression photo et couleur proposent six encres différentes. Reportez-vous à la section **entretien des cartouches d'impression**, page 54 pour obtenir plus d'informations.

- 1 Assurez-vous d'avoir inséré la carte photos dans le dispositif approprié de votre HP PSC.
- 2 Chargez le papier approprié, par exemple du papier photo, dans le bac d'alimentation.
- 3 Appuyez sur **Index photos** puis sur **2**.
Le document est numérisé et l'appareil HP PSC imprime les photos sélectionnées sur l'index.

impression des photos sélectionnées directement depuis une carte photos



Lorsque vous imprimez des photos, vous devez sélectionner les options associées au type de papier approprié et à l'amélioration photo. Pour obtenir une qualité d'impression optimale, utilisez les cartouches d'impression photo. Reportez-vous à la section **entretien des cartouches d'impression**, page 54 pour obtenir plus d'informations.

Vous pouvez imprimer :

- des photos sélectionnées,
- plusieurs exemplaires d'une photo sélectionnée,
- une série continue de photos, par exemple, des photos 5 à 15,
- un fichier PDOF créé par votre appareil photos numérique.

impression de photos individuelles

Si vous ne connaissez pas le numéro d'index de la photo choisie, il est préférable d'imprimer un index photos avant de procéder au choix des photos à imprimer.



Numéro d'index 10 05/24/2001 Date
 DNS00025.JPG
 Nom du fichier

- 1 Insérez la carte photos dans le dispositif correspondant de votre imprimante.
Le bouton Carte photos s'allume.
- 2 Appuyez sur **2** pour imprimer les photos.
- 3 Appuyez sur **Entrée** pour sélectionner **Carte photos**.
- 4 Appuyez sur  jusqu'à ce que l'option **Sélect Photos** s'affiche, puis appuyez sur **Entrée**.
- 5 Saisissez les numéros d'index des photos que vous souhaitez imprimer.

Une virgule est insérée automatiquement à mesure que le curseur avance vers la droite.

Conseil ! Pour spécifier une série de photos, appuyez sur le bouton **Symboles** pour saisir un tiret (-).



Pour effacer un numéro d'index, appuyez sur . Lorsque la ligne inférieure est pleine, le champ de saisie des données défile vers la gauche pour afficher le numéro en cours de saisie.

- 6 Appuyez sur **Entrée** lorsque vous avez terminé de saisir les numéros d'index.
- 7 Appuyez sur **Options** ou sur **Carte photos** à plusieurs reprises pour faire défiler les options de la carte photos et les modifier si nécessaire.
- 8 Appuyez sur **Démarrer Noir** ou sur **Démarrer Couleur**.

impression d'un fichier PDOF

Le format PDOF est une requête de fichier d'impression standard pouvant être créé par certains appareils photos numériques. Consultez la documentation de votre appareil photos numérique pour savoir s'il prend en charge le format PDOF.

Le fichier PDOF est stocké par l'appareil photos numérique sur une carte photos. Il comporte les informations suivantes :

- les photos à imprimer,
 - le nombre d'exemplaires de chaque photos à imprimer.
- 1 Insérez la carte photos dans le dispositif correspondant de votre imprimante.
 - 2 Appuyez sur **Carte photos** puis sur **2**.
 - 3 Appuyez sur **Options** ou sur **Carte photos**, puis sur **Entrée** pour sélectionner **Imprimer ?**
 - 4 Appuyez sur **Entrée** pour sélectionner **Utiliser PDOF**.
 - 5 Appuyez sur **Options** ou sur **Carte photos** à plusieurs reprises pour faire défiler les options de la carte photos et les modifier si nécessaire.
 - 6 Appuyez sur **Démarrer Noir** ou sur **Démarrer Couleur**.

impression de photos d'une qualité optimale

Vous pouvez améliorer la qualité des photos que vous imprimez sur votre appareil HP PSC en utilisant une cartouche d'impression photo. Retirez la cartouche d'impression noire et remplacez-la par une cartouche d'impression photo. Dès lors que la cartouche d'impression couleur et la cartouche d'impression photo sont installées, vous disposez de six encres différentes, vous assurant une qualité d'impression photo optimale.

Pour plus d'informations, reportez-vous aux instructions **commande de cartouches d'impression** placées à l'intérieur du panneau arrière et à la section **entretien des cartouches d'impression**, page 54.

pour en savoir plus

Reportez-vous à la section de gestion des images de l'Aide Photo et imagerie HP pour en savoir plus sur :

- l'utilisation de la Galerie Photo et imagerie HP,
- la recherche et la sélection d'images,
- le téléchargement d'images,
- l'impression d'images,
- la modification d'images,
- la numérisation d'images,
- la création de projets,
- la réalisation et l'impression d'albums photos,
- l'envoi d'une image par courrier électronique,
- le chargement d'une image sur le Web,
- l'envoi d'images vers un autre programme.

menu d'options pour les commandes de carte photos et d'index photos

Lorsque vous chargez une carte photos, les options suivantes deviennent disponibles dans le menu d'options. Les options de menu diffèrent si vous imprimez un fichier PDOF ou des photos.

Imprimer ?*	Sélec. photos*	Taille de l'image*	Format papier	Type de papier	Nombre de copies*	Nouveaux paramètres
Utiliser PDOF Photos s/ carte * Uniquement affiché si le fichier PDOF se trouve sur la carte photos	Toutes (1 – nnn) Personnalisé * Non disponible si le format PDOF est sélectionné	4 x 6 pouces 5 x 7 pouces 8 x 10 pouces 2 1/2 x 3 1/4 pouces 3 x 4 pouces 3 1/2 x 5 pouces * les formats varient en fonction des paramètres de chaque pays.	Lettre A4 4 x 6 pouces	Automatique Papier ordinaire Photo Premium Papier photo Photo quotid. QualiPrintjet Premium jet d'encre Brochure glacée Brochure mate Transfert	1 2 3 (saisie numérique) * Non disponible si le format PDOF est sélectionné	Non Oui

Lorsque vous appuyez sur **Index photos**, les options suivantes sont disponibles si la carte photos compte plus de 20 photos :

Sélec. photos
Toutes (1 – nnn) Dernières 20 Personnalisé

À utiliser lorsque le bouton **Carte photos** est allumé.
Appuyez sur  et  pour vous déplacer vers le paramètre souhaité.
Appuyez sur **Entrée** pour sélectionner le paramètre affiché.

utilisation des fonctions de copie

5

Grâce aux fonctions de copie, vous pouvez :

- Réaliser des copies couleur et noir et blanc de haute qualité sur une large gamme de papiers de différents types et formats, y compris sur des feuilles de transfert.
- Réduire ou agrandir la taille des copies de 25 % à 400 % de la taille de l'original (les pourcentages varient selon les modèles).
- Éclaircir ou assombrir la copie, ajuster l'intensité des couleurs, choisir le nombre de copies et spécifier la qualité.
- Créer un poster, des photos de tailles différentes, ou des transparents et réaliser des copies de photos de haute qualité à l'aide de papier photo spécial.



Lorsque vous copiez une photo, vous devez sélectionner les options associées au type de papier approprié et à l'amélioration photo. Pour obtenir une qualité d'impression optimale, utilisez les cartouches d'impression photo. Les cartouches d'impression photo et couleur proposent six encres différentes. Reportez-vous à la section **entretien des cartouches d'impression**, page 54 pour obtenir plus d'informations.



Vous pouvez uniquement effectuer des copies sur du papier Lettre ou A4.

réalisation de copies

Vous pouvez réaliser des copies en vous servant du panneau avant de l'appareil HP PSC ou du logiciel HP PSC installé sur votre ordinateur. La plupart des fonctions de copie sont accessibles à l'aide des deux méthodes. Toutefois, l'utilisation du logiciel peut vous sembler être une solution plus facile pour accéder aux fonctions de copie spéciales.

Tous les paramètres de copie sélectionnés sur le panneau avant sont réinitialisés **deux minutes** après que l'appareil HP PSC a terminé le travail de copie, à moins que vous ne les enregistriez comme paramètres par défaut.

réalisation d'une copie

- 1 Placez votre original sur la vitre.
- 2 Appuyez sur **Copie**, si le voyant n'est pas déjà allumé.
- 3 Appuyez sur **Démarrer, Noir** ou sur **Démarrer, Couleur**.

amélioration de la vitesse de copie et de la qualité



L'appareil HP PSC offre trois options pour modifier la vitesse et la qualité de la copie.

- L'option **Supérieure** permet d'effectuer une copie de qualité optimale pour tous les types de papier et élimine l'effet de traîne se produisant parfois dans certaines zones unies. La copie s'effectue plus lentement avec le paramètre **Supérieure**.
- L'option **Normale** offre une sortie de qualité élevée. Il s'agit du paramètre recommandé pour la plupart des travaux de copie. La copie s'effectue plus vite avec le paramètre **Normale** qu'avec le paramètre **Supérieure**.
- Le paramètre **Rapide** permet d'effectuer des copies encore plus rapidement qu'avec le paramètre **Normale**. La qualité du texte est comparable à celle de l'option **Normale**, mais celle des graphiques peut être médiocre. L'option **Rapide** permet de remplacer moins fréquemment les cartouches d'impression dans la mesure où la consommation d'encre est inférieure.

- 1 Placez votre original sur la vitre.
- 2 Appuyez sur **Copie**, si le voyant n'est pas déjà allumé.
- 3 Appuyez sur **Options** jusqu'à ce que l'option **Qualité copie** s'affiche.
- 4 Appuyez sur  jusqu'à ce que la qualité souhaitée s'affiche.
- 5 Appuyez sur **Démarrer, Noir** ou sur **Démarrer, Couleur**.

définition du nombre de copies

Vous pouvez définir le nombre de copies à partir du panneau avant.

- 1 Appuyez sur **Copie**, si le voyant n'est pas déjà allumé.
- 2 Appuyez sur **Options** jusqu'à ce que l'option **Nombre de copies** s'affiche.
- 3 Appuyez sur  ou sur  pour sélectionner le nombre de copies souhaité.



Si vous maintenez l'un des boutons flèche enfoncé, le nombre de copies augmente par incréments de 5 pour faciliter la définition d'un important nombre de copies. Vous pouvez également saisir le nombre de copies à l'aide du clavier numérique.

- 4 Appuyez sur **Démarrer, Noir** ou sur **Démarrer, Couleur**.

réduction ou agrandissement d'une copie



Vous pouvez réduire ou agrandir une copie d'un original à l'aide de la fonction **Réduire/Agrandir**.

Pour plus d'informations sur les options de copie supplémentaires telles que **Ajuster à la page** et **Poster**, reportez-vous à la section **travaux de copie spéciaux**, page 30.

- 1 Appuyez sur **Copie**, si le voyant n'est pas déjà allumé.
- 2 Appuyez sur **Options** jusqu'à ce que l'option **Réduire/Agrandir** s'affiche.
- 3 Appuyez sur  pour choisir l'option **Réduire/Agrandir**.
Si vous sélectionnez l'option **Personnaliser**, appuyez sur **Entrée** puis sur  ou  pour sélectionner un pourcentage. Vous pouvez également saisir le pourcentage à l'aide du clavier numérique. Appuyez sur **Entrée** lorsque le pourcentage souhaité s'affiche.
- 4 Appuyez sur **Démarrer, Noir** ou sur **Démarrer, Couleur**.



éclaircissement ou assombrissement de la copie

Utilisez la commande **Plus clair/Plus foncé** pour régler la luminosité des copies.

- 1 Appuyez sur **Copie**, si le voyant n'est pas déjà allumé.
- 2 Appuyez sur **Options** jusqu'à ce que l'option **Plus clair/Plus foncé** s'affiche.
La plage de valeurs **Plus clair/Plus foncé** s'affiche sur le panneau avant sous la forme d'un cercle sur une échelle.
- 3 Appuyez sur  pour éclaircir la copie ou sur  pour l'assombrir.
Le cercle se déplace vers la gauche ou la droite en fonction du bouton sur lequel vous avez appuyé.
- 4 Appuyez sur **Démarrer, Noir** ou sur **Démarrer, Couleur**.

modification de l'intensité des couleurs

Vous pouvez régler l'intensité des couleurs pour les rendre plus vives ou plus douces.

- 1 Appuyez sur **Copie**, si le voyant n'est pas déjà allumé.
- 2 Appuyez sur **Options** jusqu'à ce que l'option **Intensité des couleurs** s'affiche.
La plage d'intensité des couleurs apparaît sur le panneau avant sous la forme d'un cercle sur une échelle.
- 3 Appuyez sur  pour rendre l'image plus pâle ou sur  pour la rendre plus vive.
Le cercle se déplace vers la gauche ou la droite en fonction du bouton sur lequel vous avez appuyé.
- 4 Appuyez sur **Démarrer, Noir** ou sur **Démarrer, Couleur**.

amélioration de la netteté du texte et des couleurs des photos

Utilisez l'option **Texte** pour rendre les contours d'un texte en noir plus nets. Utilisez l'option **Photo** pour améliorer les couleurs claires des photos ou images qui risquent d'apparaître en blanc. Utilisez l'option **Texte et Photo** lorsque vos originaux contiennent à la fois du texte et des graphiques.

L'amélioration **Texte** est l'option par défaut. Vous pouvez désactiver l'amélioration **Texte** en sélectionnant **Photo** ou **Aucune** si :

- des points de couleur apparaissent autour du texte de vos copies,
- les caractères noirs de grande taille ne sont pas correctement rendus,
- les petits objets ou lignes en couleur présentent des parties noires,
- des bandes horizontales granuleuses ou blanches apparaissent dans les zones de gris clair à gris moyen.

- 1 Appuyez sur **Copie**, si le voyant n'est pas déjà allumé.
- 2 Appuyez sur **Options** jusqu'à ce que l'option **Améliorations** s'affiche.
- 3 Appuyez sur  jusqu'à ce que l'amélioration souhaitée (**Texte**, **Photo**, **Texte et Photo** ou **Aucune**) s'affiche.
- 4 Appuyez sur **Démarrer, Noir** ou sur **Démarrer, Couleur**.

modification des paramètres de toutes les tâches de copie

Vous pouvez enregistrer les paramètres de copie que vous utilisez le plus souvent en les définissant comme paramètres par défaut.

- 1 Apportez les modifications souhaitées aux **Options** de la copie.
- 2 Appuyez sur **Options** jusqu'à ce que l'option **Nouveaux param déf** s'affiche.
- 3 Appuyez sur  jusqu'à ce que **Oui** s'affiche.
- 4 Appuyez sur **Entrée** pour définir l'option en tant qu'option par défaut. Vos paramètres sont enregistrés en tant que paramètres par défaut.



travaux de copie spéciaux

En plus de la prise en charge des copies standard, votre appareil HP PSC peut également effectuer les opérations suivantes :

- **copie d'une photo**
- **ajustement d'une copie à une page**
- **impression de plusieurs copies sur une seule page**
- **création de poster**
- **préparation d'un transfert sur T-shirt**

copie d'une photo

Lorsque vous copiez une photo, vous devez sélectionner les options associées au type de papier approprié et à l'amélioration photo. Pour obtenir une qualité d'impression optimale, utilisez les cartouches d'impression photo. Reportez-vous à la section **entretien des cartouches d'impression**, page 54 pour obtenir plus d'informations.

- 1 Placez la photo sur la vitre.
- 2 Si vous utilisez du papier photo, chargez-le dans le bac à papier.
- 3 Appuyez sur **Copie**, si le voyant n'est pas déjà allumé.
- 4 Appuyez sur **Options** jusqu'à ce que l'option **Type de papier** s'affiche.
- 5 Appuyez sur  jusqu'à ce que le type de papier souhaité apparaisse. Le type de papier par défaut est Automatique, ce qui signifie que votre appareil HP PSC détecte et détermine automatiquement le type de papier approprié. Vous pouvez choisir un type de papier spécifique en appuyant sur la touche  jusqu'à ce que le type souhaité s'affiche.
- 6 Appuyez sur **Options** jusqu'à ce que l'option **Améliorations** s'affiche.
- 7 Appuyez sur  jusqu'à ce que l'option **Photo** s'affiche.
- 8 Appuyez sur **Démarrer, Noir** ou sur **Démarrer, Couleur**.

Conseil ! Pour agrandir automatiquement une photo à la taille de la page, utilisez la fonction **Ajuster à la page**.

ajustement d'une copie à une page

Utilisez l'option **Ajuster à la page** lorsque vous souhaitez augmenter ou réduire automatiquement l'original afin d'adapter la copie au format du papier chargé. Vous pouvez agrandir une petite photo à la taille d'une page, comme indiqué ci-dessous. L'utilisation de la fonction **Ajuster à la page** permet d'éviter le recadrage de texte ou d'images autour des marges.

Conseil ! Assurez-vous que la vitre est propre et que l'original est placé dans l'angle inférieur droit de celle-ci.

Original



Ajuster à la page

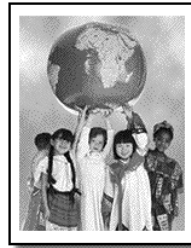

- 1 Placez l'original sur la vitre.
- 2 Appuyez sur **Copie**, si le voyant n'est pas déjà allumé.
- 3 Appuyez sur **Options** jusqu'à ce que l'option **Réduire/Agrandir** s'affiche.
- 4 Appuyez sur  jusqu'à ce que **Ajuster à la page** s'affiche.
- 5 Appuyez sur **Démarrer, Noir** ou sur **Démarrer, Couleur**.

impression de plusieurs copies sur une seule page

Vous pouvez placer plusieurs copies d'un original sur une page en sélectionnant un format de photo, puis en sélectionnant le nombre de copies souhaité.

Plusieurs formats de photo standard sont disponibles depuis l'option **Réduire/Agrandir** (pour y accéder, appuyez sur la touche **Options**). Après avoir sélectionné un format disponible en appuyant sur **Entrée**, vous êtes invité à sélectionner le nombre de copies à placer sur une page (si la place libre est suffisante pour plusieurs copies).

Original



Copie

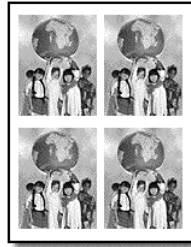

- 1 Placez l'original sur la vitre.
- 2 Appuyez sur **Copie**, si le voyant n'est pas déjà allumé.
- 3 Appuyez sur **Options** jusqu'à ce que l'option **Réduire/Agrandir** s'affiche.
- 4 Appuyez sur **▶** jusqu'à ce que le format de photo souhaité s'affiche, puis appuyez sur **Entrée**.
- 5 Appuyez sur **▶** pour sélectionner le nombre maximal d'images à placer sur une page ou une image par page.
Lorsque vous utilisez de grands formats, vous n'avez pas à indiquer le nombre d'images à placer sur la page. Dans ce cas, en effet, seule une image est copiée sur la page.
- 6 Appuyez sur **Démarrer, Noir** ou sur **Démarrer, Couleur**.

Conseil ! Si le nombre de photos sélectionné ne peut pas tenir sur la page, un message d'erreur apparaît. Tournez l'originale dans l'autre sens (à 90 degrés) sur la vitre et relancez la copie.

création de poster



Lorsque vous utilisez la fonction Poster, vous divisez l'original en plusieurs sections, puis vous agrandissez les sections afin de les assembler pour former un poster.

Original



Poster



- 1 Placez l'original sur la vitre.
- 2 Appuyez sur **Copie**, si le voyant n'est pas déjà allumé.
- 3 Appuyez sur **Options** jusqu'à ce que l'option **Réduire/Agrandir** s'affiche.
- 4 Appuyez sur  jusqu'à ce que **Poster** s'affiche, puis appuyez sur **Entrée**.
Le format de poster par défaut est d'une largeur de 2 pages.
- 5 Procédez de l'une des manières suivantes :
 - Appuyez sur **Entrée** pour sélectionner le format de poster par défaut.
 - Appuyez sur  pour sélectionner d'autres formats de poster puis appuyez sur **Entrée**.
- 6 Appuyez sur **Démarrer, Noir** ou sur **Démarrer, Couleur**.
Conseil ! Une fois la largeur du poster sélectionnée, l'appareil HP PSC ajuste automatiquement la longueur pour conserver les proportions de l'original. S'il est impossible d'agrandir l'original à la taille de poster souhaitée, un message d'erreur apparaît pour vous indiquer la largeur maximale possible en nombre de pages. Dans ce cas, sélectionnez un format de poster plus petit et relancez la copie.

préparation d'un transfert sur T-shirt

Vous pouvez copier une image ou un texte sur une feuille de transfert puis l'appliquer sur un T-shirt.



Conseil ! Nous vous recommandons d'essayer d'abord le transfert sur un vieux vêtement.

- 1 Placez l'original sur la vitre.
- 2 Chargez le papier transfert pour T-shirt dans le bac.
- 3 Appuyez sur **Copie**, si le voyant n'est pas déjà allumé.
- 4 Appuyez sur **Options** jusqu'à ce que l'option **Type de papier** s'affiche.
- 5 Appuyez sur  jusqu'à ce que **Transfert** s'affiche.
La sélection de cette option copie automatiquement une image inversée de votre original, de façon à ce que l'image apparaisse à l'endroit sur votre T-shirt.
- 6 Appuyez sur **Démarrer, Noir** ou sur **Démarrer, Couleur**.

arrêt de la copie

- ▶ Pour arrêter la copie, appuyez sur **Annuler** sur le panneau avant.

options de copie

Le diagramme suivant illustre les options de copie disponibles à partir du bouton **Options**.

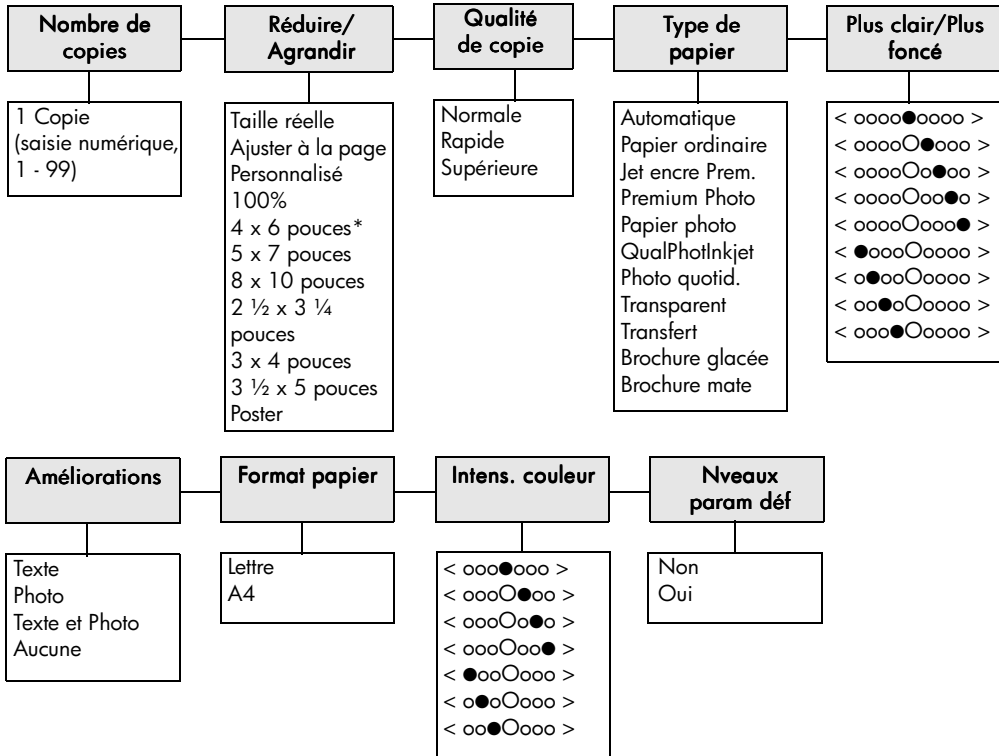

*Les formats varient en fonctions des pays/régions.

Appuyez sur **Options** ou **Copie** pour afficher les options de copie.

Appuyez sur et pour accéder au paramètre souhaité. Appuyez sur **Entrée** pour sélectionner le paramètre affiché.

utilisation des fonctions de numérisation

6

La numérisation est un procédé permettant de convertir du texte et des images en un format électronique accepté par votre ordinateur. Il est possible de numériser de nombreux documents, tels que :

- Photos
- Articles de magazine
- Documents texte
- Objets en 3D (attention à ne pas rayer le verre) – à mettre dans les catalogues et les prospectus.

L'image ou le texte numérisé étant au format électronique, vous pouvez le placer dans votre programme de traitement de texte ou graphique et le modifier pour l'adapter à vos besoins. Vous pouvez :

- Numériser le texte d'un article dans votre logiciel de traitement de texte et le citer dans un rapport, sans avoir à le saisir de nouveau.
- Numériser un logo et l'utiliser dans un logiciel de publication, ce qui vous permet d'imprimer des cartes de visite et des brochures commerciales vous-même.
- Numériser des photos de vos enfants et les envoyer à votre famille par courrier électronique, créer un inventaire photographique de votre maison ou votre bureau ou créer un album électronique.

Conseil ! Pour utiliser les fonctions de numérisation, l'appareil HP PSC et l'ordinateur doivent être connectés et mis sous tension. Le logiciel HP PSC doit être également installé et être en cours d'exécution sur votre ordinateur avant de commencer la numérisation. Pour vérifier que le logiciel HP PSC est en cours d'exécution sous Windows, vérifiez l'icône d'état dans la zone de notification. Sous Macintosh, le logiciel HP PSC est toujours en cours d'exécution.

Pour plus d'informations sur la numérisation de vos documents ou images depuis le logiciel HP PSC, reportez-vous à la section **numérisation des images et des documents** dans l'aide de Photo et imagerie HP.

numérisation d'un original

Vous pouvez démarrer une numérisation à partir de votre ordinateur ou de l'appareil HP PSC.

pour numériser l'original d'un document depuis le panneau avant, vers votre ordinateur Windows

- 1 Placez votre original sur la vitre.
- 2 Appuyez sur **Numérisation**, si le voyant n'est pas déjà allumé.
- 3 Appuyez sur **Démarrer, Noir** ou sur **Démarrer, Couleur**.
Une numérisation de l'original s'affiche dans l'utilitaire Visionneuse d'images HP.
- 4 La fenêtre d'Aperçu de l'utilitaire HP permet de retoucher l'image numérisée. Lorsque vous avez terminé, cliquez sur **Accepter**.

Pour obtenir des informations sur les retouches que vous pouvez effectuer sur une image au cours de la prévisualisation, reportez-vous à la rubrique **Ajustement d'une image au cours de la prévisualisation** dans la section **Numérisation des images et documents** dans l'Aide de l'utilitaire HP Photo & imagerie.

L'appareil HP PSC réalise une numérisation finale de l'original et envoie l'image à l'utilitaire Galerie photo et imagerie HP.

Reportez-vous à la section de **gestion des images** dans le chapitre **Utilisation du logiciel** pour obtenir des informations sur l'utilisation de HP Galerie photo et imagerie.

pour numériser l'original d'un document depuis le panneau avant, vers votre ordinateur Macintosh

- 1 Placez votre original sur la vitre.
Pour plus d'informations, reportez-vous à la section **chargement d'originaux**, page 9.
- 2 Appuyez sur **Numérisation**, si le voyant n'est pas déjà allumé.
- 3 Appuyez sur **Démarrer, Noir** ou sur **Démarrer, Couleur**.
Votre HP PSC réalise une numérisation finale de l'original et envoie l'image à l'utilitaire Galerie photo et imagerie HP.
Reportez-vous à l'aide en ligne de l'utilitaire Galerie photo et imagerie HP pour obtenir des informations supplémentaires.

numérisation vers un autre logiciel

Si vous préférez numériser un document vers un programme autre que la Galerie photo et imagerie HP, vous pouvez choisir un autre programme dans la liste de destinations **Numériser vers** qui apparaît sur le panneau avant. L'appareil HP PSC numérise le document, lance le programme sélectionné et affiche l'image numérisée dans ce programme.

- 1 Chargez l'original.
Pour plus d'informations, reportez-vous à la section **chargement d'originaux**, page 9.
- 2 Appuyez sur **Numérisation**, si le voyant n'est pas déjà allumé.
- 3 Appuyez sur **Options**.

- 4 Appuyez sur  pour faire défiler la liste **Numériser vers** et sélectionnez un logiciel de numérisation parmi ceux qui s'affichent.
- 5 Appuyez sur **Démarrer, Noir** ou sur **Démarrer, Couleur**.
L'appareil HP PSC numérise l'original et affiche aussitôt le résultat dans le logiciel sélectionné.

arrêt de la numérisation

Vous pouvez arrêter une numérisation en appuyant sur la touche **Annuler** située sur le panneau avant.

pour en savoir plus

Pour les utilisateurs Windows, reportez-vous à la section **Numérisation des images et des documents** du chapitre **Utilisation du logiciel** dans l'Aide de l'utilitaire HP Photo et imagerie pour obtenir plus d'informations sur :

- la numérisation d'images et de documents,
- la numérisation de documents à l'aide de la reconnaissance optique de caractères (OCR) pour créer un texte modifiable,
- la numérisation à partir d'autres programmes,
- l'ajustement d'images numérisées,
- la modification des paramètres de numérisation.

Pour les utilisateurs Macintosh, reportez-vous au chapitre de Numérisation dans la section HP PSC 2200 de l'Aide de l'utilitaire HP Photo et imagerie pour obtenir plus d'informations sur :

- la numérisation d'images et de documents,
- la numérisation à partir d'autres programmes,
- l'ajustement d'images numérisées,
- la modification des paramètres de numérisation.

utilisation des fonctions de télécopie

7

À l'aide de votre HP PSC, vous pouvez :

- envoyer et recevoir des télécopies papier,
- envoyer et recevoir des télécopies couleur (à condition que le télécopieur de réception prenne en charge les télécopies couleur).

envoi d'une télécopie

Pour envoyer une télécopie papier, vous pouvez utiliser le panneau avant de votre HP PSC.

Suivez les instructions suivantes pour envoyer une télécopie depuis votre HP PSC.

activation de la confirmation de télécopie

Par défaut, votre HP PSC imprime un rapport uniquement si un problème survient lors de l'envoi ou de la réception d'une télécopie. Un message confirmant que l'envoi de la télécopie s'est effectué correctement apparaît brièvement sur l'écran du panneau avant, après chaque opération. Si vous avez besoin d'une confirmation imprimée, suivez les instructions ci-dessous *avant* d'envoyer une télécopie.

- 1 Appuyez sur le bouton **Configurer**.
- 2 Appuyez sur les touches **1** puis **6**.
Ces touches permettent d'accéder au menu **Imprimer rapport** puis **Config. rapports auto**.
- 3 Appuyez sur  jusqu'à ce que l'option **Envoi unique** s'affiche, puis appuyez sur **Entrée** pour la sélectionner.

envoi d'une télécopie à partir de votre HP PSC



- 1 Placez votre original sur la vitre.
Pour plus d'informations, reportez-vous à la section **chargement d'originaux**, page 9.
- 2 Appuyez sur **Télécopie**, si le voyant n'est pas déjà allumé.
- 3 Appuyez sur **Options** ou sur **Télécopies**.
Ces commandes permettent d'afficher les options de télécopie et de sélectionner **Mode télécopie**.

- 4 Vous êtes invité à saisir le numéro de télécopie.
- 5 Appuyez sur **Démarrer, Noir** ou sur **Démarrer, Couleur**.
La sélection de l'option **Démarrer, Noir** entraîne la numérisation de toutes les pages de la télécopie dans la mémoire. Le numéro est composé et la télécopie est envoyée. Lorsqu'une page a été numérisée, un message sur le panneau avant vous invite à procéder à la numérisation d'une autre page. Pour télécopier une autre page, appuyez sur **1** (pour oui), sinon, appuyez sur **2** (pour non). En appuyant sur **1**, vous êtes invité à charger l'original. Après avoir placé le document originale sur la vitre, vous êtes invité à appuyer sur **Entrée**.



Si une cartouche d'impression photo est installée dans votre appareil, il est préférable de la remplacer par une cartouche d'encre noire pour envoyer une télécopie. Reportez-vous à la section **entretien des cartouches d'impression**, page 54 pour obtenir plus d'informations.

modification des paramètres et utilisation de la numérotation rapide avant l'envoi d'une télécopie

- 1 Chargez l'original.
Pour plus d'informations, reportez-vous à la section **chargement d'originaux**, page 9.
- 2 Appuyez sur **Télécopie**, si le voyant n'est pas déjà allumé.
- 3 Appuyez sur **Télécopie** ou sur **Options** puis sur **Entrée**.
Ces commandes permettent d'afficher les options de télécopie et de sélectionner le **Mode télécopie**.
- 4 Appuyez sur  jusqu'à ce que l'option **Numérot. rapide** s'affiche puis appuyez sur **Entrée**.
- 5 Appuyez sur  jusqu'à ce que le numéro prédéfini souhaité apparaisse.
La fonction **Numérot. rapide** n'apparaît que si vous avez défini au préalable des numéros de télécopie. Pour plus d'informations, reportez-vous à la section **configuration de la numérotation rapide**, page 47.
- 6 Pour modifier d'autres paramètres, appuyez sur **Télécopie** ou sur **Options** à plusieurs reprises, jusqu'à ce que l'option que vous souhaitez modifier s'affiche.
- 7 Appuyez sur  pour faire défiler les options de paramétrage. Lorsque le paramètre que vous souhaitez modifier s'affiche, appuyez sur **Entrée** pour le sélectionner.
Pour plus d'informations sur la modification des paramètres de télécopie, reportez-vous à la section **contrôle de la résolution et du contraste**, page 44.
- 8 Appuyez sur **Démarrer, Noir** ou sur **Démarrer, Couleur**.

envoi d'une télécopie couleur

Vous pouvez envoyer des télécopies couleur vers d'autres télécopieurs couleur ou en recevoir. Si votre HP PSC détermine que le télécopieur destinataire est noir et blanc uniquement, il enverra une télécopie noir et blanc.

Pour l'envoi de télécopies couleur, il est recommandé d'utiliser uniquement les originaux.

- 1 Chargez l'original.
Pour plus d'informations, reportez-vous à la section **chargement d'originaux**, page 9.
- 2 Appuyez sur **Télécopie**, si le voyant n'est pas déjà allumé.
- 3 Appuyez de nouveau sur **Télécopie** ou appuyez sur **Options**.
Ces commandes permettent d'afficher les options de télécopie et de sélectionner le **Mode télécopie**.
- 4 Vous êtes invité à saisir le numéro de télécopie.
- 5 Appuyez sur **Démarrer, Couleur**.
En sélectionnant la fonction **Démarrer, Couleur**, le numéro est composé et la télécopie est envoyée à mesure que les pages sont numérisées. Lorsqu'une page a été numérisée, un message sur le panneau avant vous invite à procéder à la numérisation d'une autre page. Pour télécopier une autre page, appuyez sur **1** (pour oui), sinon, appuyez sur **2** (pour non). En appuyant sur **1**, vous êtes invité à charger l'original. Après avoir placé le document originale sur la vitre, vous êtes invité à appuyer sur **Entrée**.

réception d'une télécopie

Selon la configuration de votre HP PSC, vous pouvez recevoir des télécopies automatiquement ou manuellement.

Votre HP PSC est automatiquement configurée pour imprimer les télécopies reçues (sauf si vous avez désactivé la fonction de réponse automatique). Si vous recevez une télécopie au format Légal et qu'à ce moment précis, votre HP PSC n'est pas définie pour utiliser ce format, l'unité réduit automatiquement la télécopie de façon à l'ajuster au format de papier qui est chargé (sauf si vous avez désactivé la fonction de réponse automatique). Pour plus d'informations, reportez-vous à la section **configuration de la réduction automatique**, page 46.

réception manuelle d'une télécopie

Avant la réception manuelle d'une télécopie sur votre HP PSC, il est recommandé d'ôter les originaux de la vitre afin qu'ils ne soient pas numérisés accidentellement.

- 1 Appuyez sur le bouton **Configurer**.
- 2 Appuyez sur la touche **3** puis à nouveau sur **3**.
Ces touches permettent d'accéder au menu **Conf. base des téléc.** puis à l'option **Sonneries jusqu'à réponse**.

- 3 Appuyez sur  jusqu'à ce que l'option **Pas de réponse** s'affiche sur le panneau avant.
- 4 Appuyez sur **Entrée** pour sélectionner le paramètre affiché.

Pour recevoir une télécopie manuellement

- 1 Lorsque votre HP PSC sonne, décrochez le combiné d'un téléphone connecté à la même ligne téléphonique que votre HP PSC (le combiné est branché à l'arrière de l'appareil HP PSC).
- 2 Appuyez sur **Télécopie**, si le voyant n'est pas déjà allumé.
- 3 Lorsque vous entendez la tonalité propre à une télécopie, procédez comme suit :
 - Appuyez sur **Démarrer, Noir** ou sur **Démarrer, Couleur**.
 - Si la réception s'effectue depuis un poste supplémentaire (appartenant à la même ligne téléphonique que votre HP PSC, mais pas directement connecté à l'appareil), appuyez sur les touches **1 2 3** du téléphone.
- 4 Lorsque vous entendez la tonalité propre à la télécopie, raccrochez.

définition du nombre de sonneries avant de décrocher

Vous pouvez spécifier le nombre de sonneries souhaité avant que votre appareil HP PSC ne réponde automatiquement au téléphone. La valeur par défaut est de 6 sonneries.

Si vous ne souhaitez pas que HP PSC réponde au téléphone, définissez l'option **Sonneries jusqu'à réponse** à **Pas de réponse**.

- 1 Appuyez sur le bouton **Configurer**.
- 2 Appuyez sur la touche **3** puis à nouveau sur **3**.
Ces touches permettent d'accéder au menu **Conf. base des téléc.** et à l'option **Sonneries jusqu'à réponse**.
- 3 Appuyez sur  jusqu'à ce que le nombre de sonneries souhaité avant de répondre s'affiche sur le panneau avant.
Si un répondeur automatique est branché sur cette même ligne (quel que soit le numéro de téléphone), vous devez configurer votre répondeur de façon à ce qu'il réponde après un nombre de sonneries moins élevé que votre HP PSC.
En effet, votre répondeur doit répondre *avant* votre HP PSC. HP PSC gère les appels et répond dès qu'il détecte une tonalité de télécopie.
- 4 Appuyez sur **Entrée** pour sélectionner le paramètre affiché.
- 5 Si un modem est installé sur cette ligne téléphonique, désactivez le paramètre de réception automatique de télécopies sur votre ordinateur qui se trouve dans le logiciel de votre modem. Dans le cas contraire, votre HP PSC ne recevra pas les télécopies correctement.

impression de rapports

Vous pouvez configurer votre HP PSC pour imprimer des rapports d'erreurs et de confirmation à chaque télécopie envoyée ou reçue. Vous pouvez également imprimer des rapports manuellement, uniquement lorsque vous en avez besoin.

génération automatique de rapports

- 1 Appuyez sur le bouton **Configurer**.
- 2 Appuyez sur les touches **1** puis **6**.
Ces touches permettent d'accéder au menu **Imprimer rapport** puis **Config. rapports auto**.
- 3 Appuyez sur  pour faire défiler les types de rapports suivants.
 - **Toutes erreurs** : impression d'un rapport lorsque survient une erreur liée à la télécopie (rapport par défaut).
 - **Erreur envoi** : impression d'un rapport à chaque erreur survenant lors de l'envoi.
 - **Erreur récep.** : impression d'un rapport à chaque erreur survenant lors de la réception.
 - **Toutes téléc.** : impression d'une confirmation à chaque envoi ou réception d'une télécopie.
 - **Envoi uniqu.** : impression d'un rapport à chaque envoi d'une télécopie.
 - **Arrêt** : pas d'impression de rapport concernant la télécopie.
- 4 Lorsque l'option souhaitée s'affiche, appuyez sur **Entrée**.

génération manuelle de rapports

- 1 Appuyez sur le bouton **Configurer**.
- 2 Appuyez sur **1**.
- 3 Appuyez sur  pour faire défiler les types de rapports suivants.
 - **1:Dernière transaction** : indique l'état de la dernière télécopie envoyée.
 - **2:Relevé de télécopie** : répertorie les 40 dernières télécopies envoyées et reçues.
 - **3:Liste numérotation rapide** : répertorie vos numéros individuels.
 - **4:Param. de menu** : répertorie dans les grandes lignes l'ensemble du système de menus et indique les paramètres en cours et par défaut.
 - **5:Rapport d'auto-test** : imprime un rapport d'auto-test.
 - **6:Config. rapports auto** : paramètre des rapports automatiques décrits dans la section **génération automatique de rapports**, page 43.
- 4 Sélectionnez le rapport souhaité puis appuyez sur **Entrée**.

contrôle de la résolution et du contraste

Vous pouvez modifier la résolution et le contraste des documents que vous envoyez. Ces modifications s'appliquent jusqu'à ce que vous les modifiez de nouveau. Après deux minutes d'inactivité, les paramètres sont rétablis à leur valeur par défaut.



Les paramètres de copie ne s'appliquent pas à la fonction de télécopie. Les paramètres de résolution de la télécopie ne s'appliquent pas à la fonction de copie.

modification de la résolution

La résolution affecte la vitesse de transmission et la qualité des documents envoyés.

- 1 Appuyez sur **Télécopie**, si le voyant n'est pas déjà allumé.
- 2 Appuyez sur **Options**.
 - Appuyez sur **Entrée** pour sélectionner le mode de télécopie puis saisissez le numéro de télécopie.
 - Vous pouvez aussi appuyer sur  jusqu'à ce que l'option **Numérotation rapide** s'affiche, puis appuyer sur **Entrée** et sélectionner une entrée de numérotation rapide.

- 3 Appuyez sur **Options** jusqu'à ce que l'option **Résolution** s'affiche.
- 4 Appuyez sur  pour faire défiler les options disponibles jusqu'à ce que l'option souhaitée s'affiche.

Votre HP PSC envoie les télécopies selon la résolution la plus élevée prise en charge par le télécopieur destinataire.

Si vous choisissez l'option **Photo**, notez que le traitement de la télécopie est plus long. Lors de la télécopie de photographies, il est conseillé d'utiliser la fonction **Photo**.

- 5 Appuyez sur **Entrée** pour sélectionner l'option souhaitée.

modification du contraste

Modifiez ce paramètre si vous souhaitez envoyer une télécopie noir et blanc plus claire ou plus foncée que l'original.

- 1 Appuyez sur **Télécopie**, si le voyant n'est pas déjà allumé.
- 2 Appuyez sur **Options**.
 - Appuyez sur **Entrée** pour sélectionner le mode de télécopie puis saisissez le numéro de télécopie.
 - Vous pouvez aussi appuyer sur  jusqu'à ce que l'option **Numérotation rapide** s'affiche, puis appuyer sur **Entrée** et sélectionner une entrée de numérotation rapide.
- 3 Appuyez sur **Options** jusqu'à ce que l'option **Plus clair/Plus foncé** s'affiche.

La plage des valeurs apparaît sur le panneau avant sous la forme d'un cercle sur une échelle.

- 4 Appuyez sur ◀ pour éclaircir la télécopie ou sur ▶ pour l'assombrir. Le cercle se déplace vers la gauche ou la droite en fonction du bouton sur lequel vous avez appuyé.
- 5 Appuyez sur **Entrée** pour utiliser le paramètre sélectionné.

recomposition automatique d'un numéro resté sans réponse ou dont la ligne est occupée

Vous pouvez configurer votre HP PSC afin que le numéro pour lequel vous n'avez pas obtenu de réponse ou dont la ligne était occupée soit recomposé automatiquement. **Rappel** correspond au paramètre par défaut pour l'option **Occupé Rappel**. **Pas de rappel** correspond au paramètre par défaut pour l'option **Pas de rép. Rappel**.

- 1 Appuyez sur le bouton **Configurer**.
- 2 Procédez de l'une des manières suivantes :
 - Appuyez sur les touches **4** puis **3**.
Ces touches permettent d'accéder au menu **Conf. avancée téléc.** et à l'option **Occupé Rappel**.
 - Appuyez sur la touche **4** puis à nouveau sur **4**.
Ces touches permettent d'accéder au menu **Conf. avancée téléc.** et à l'option **Pas de rép. Rappel**.
- 3 Appuyez sur ▶ pour sélectionner l'option **Rappel** ou **Pas de rappel**.
- 4 Appuyez sur **Entrée**.

utilisation du mode de correction d'erreurs (ECM)

Le mode de correction d'erreurs permet d'éviter la perte de données sur de lignes téléphoniques médiocres, en détectant les erreurs qui surviennent pendant la transmission et en relançant automatiquement la transmission de la partie présentant les erreurs. Les frais téléphoniques ne sont en rien affectés et peuvent parfois être moindre sur des lignes téléphoniques de bonne qualité. Sur des lignes téléphoniques de qualité médiocre, le mode de correction d'erreurs augmente la durée de transmission et par conséquent, les frais téléphoniques, mais vous garantit l'envoi fiable de vos données. Désactivez le mode de correction d'erreurs (il est activé par défaut) uniquement si vous souhaitez sacrifier la qualité à des frais téléphoniques moins élevés.

- 1 Appuyez sur le bouton **Configurer**.
- 2 Appuyez sur les touches **4** puis **7**.
Ces touches permettent d'accéder au menu **Conf. avancée téléc.** et à l'option **Mode correc. erreurs**.
- 3 Appuyez sur ▶ pour **Désactiver** ou **Activer** le mode de correction d'erreurs.
- 4 Appuyez sur **Entrée** pour utiliser le paramètre sélectionné.

configuration de la réduction automatique

Ce paramètre permet d'indiquer à votre unité HP PSC comment procéder si elle reçoit une télécopie plus large que le papier par défaut. Si ce paramètre est activé (par défaut), l'image est réduite de façon à tenir sur une page. Si ce paramètre est désactivé, les informations qui ne tiennent pas sur la première page sont imprimées sur une deuxième page.

- 1 Appuyez sur le bouton **Configurer**.
- 2 Appuyez sur les touches **4** puis **5**.
Ces touches permettent d'accéder au menu **Conf. avancée téléc.** et à l'option **Réduction automatique**.
- 3 Appuyez sur  pour que la réduction automatique soit mise en **Marche** ou à l'**Arrêt**.
- 4 Appuyez sur **Entrée** pour utiliser le paramètre sélectionné.

réglage du volume

Votre HP PSC propose trois niveaux de réglage de la sonnerie et du haut-parleur. Le volume de sonnerie correspond à la sonnerie du téléphone. Le volume du haut-parleur correspond à tout ce qui n'est pas la sonnerie, par exemple la numérotation et les tonalités. La valeur par défaut est Faible.

- 1 Appuyez sur le bouton **Configurer**.
- 2 Appuyez sur les touches **3** puis **6**.
Ces touches permettent d'accéder au menu **Conf. base des téléc.** et à l'option **Vol. Sonner. et signaux sonores**.
- 3 Appuyez sur  pour sélectionner l'une des options suivantes : **Faible**, **Fort** ou **Arrêt**.
- 4 Appuyez sur **Entrée**.

modification de la mélodie de la sonnerie de réponse (sonnerie distincte)

Une sonnerie distincte est souvent proposée par les compagnies téléphoniques moyennant des frais supplémentaires, mais pas dans tous les pays. Cette sonnerie différente vous permet de disposer de plusieurs numéros de téléphone sur une même ligne. Chaque numéro est doté d'une sonnerie spécifique. Si ce service n'est pas proposé dans votre pays, définissez votre HP PSC de façon à ce qu'il utilise l'option par défaut, Toutes sonneries.

Si vous connectez votre HP PSC à une ligne dotée d'une sonnerie distincte, demandez à votre compagnie téléphonique de définir une mélodie pour signaler les appels vocaux et une autre pour signaler les télécopies (par exemple, les sonneries doubles ou triples sont les plus fréquentes pour signaler une télécopie).

- 1 Vérifiez que votre HP PSC est configuré pour répondre automatiquement.
- 2 Appuyez sur le bouton **Configurer**.
- 3 Appuyez sur les touches **4** puis **2**.
Ces touches permettent d'accéder au menu **Conf. avancée téléc.** et à l'option **Répondre à cette sonnerie**.
- 4 Appuyez sur  pour faire défiler les différentes options suivantes : **Toutes sonneries**, **Sonneries simples**, **Sonneries doubles**, **Sonneries triples** et **Double et triple**.
- 5 Lorsque la mélodie établie par votre compagnie téléphonique pour ce numéro s'affiche, appuyez sur **Entrée**.

Conseil ! Il est conseillé d'utiliser **Sonneries doubles** ou **Sonneries triples**.

configuration de la numérotation rapide

Grâce à votre appareil HP PSC, vous pouvez prédéfinir les numéros de télécopie que vous utilisez souvent. Cela vous permet de composer rapidement le numéro souhaité en appuyant simplement sur le bouton Numérotation rapide du panneau avant puis sur un ou deux chiffres. Vous pouvez créer jusqu'à 60 entrées différentes de numéros prédéfinis (le nombre maximum sur certains modèles est de 40).



Une entrée de numérotation rapide est uniquement associée à un numéro de téléphone. Vous ne pouvez pas créer de groupes de numérotation rapide.

Pour plus d'informations, reportez-vous à la section **Configuration de la numérotation rapide** dans **Utilisation des fonctions de télécopie** de l'Aide de Photo et imagerie de HP.

création d'une entrée de numérotation rapide

Vous pouvez saisir les numéros de télécopies que vous utilisez fréquemment. Nous vous recommandons d'utiliser le logiciel pour configurer des entrées de numérotation rapide.

- 1 Appuyez sur le bouton **Configurer**.
- 2 Appuyez sur les touches **2** puis **1**.
Ces touches permettent d'accéder au menu **Paramètres de numérotation rapide**, puis à la fonction **Numér. rap. individuelle**.
La première entrée non encore affectée à un numéro apparaît.
- 3 Appuyez sur **Entrée** pour sélectionner l'entrée qui s'affiche.
- 4 Saisissez le numéro de télécopie que vous souhaitez faire correspondre à cette entrée puis appuyez sur **Entrée**.

Conseil ! Pour insérer une pause de deux secondes entre une série de nombres, appuyez sur **Symboles** pour afficher un tiret.

- 5 Saisissez le nom de la personne ou de la société puis appuyez sur **Entrée**.
Pour plus d'informations, reportez-vous à la section **saisie de texte**, page 49.
- 6 Lorsque **Une autre ?** apparaît, appuyez sur **1 (Oui)**, si vous souhaitez configurer un autre numéro ou sur **2 (Non)** pour quitter.

suppression d'une entrée de numérotation rapide

Suivez les instructions suivantes pour supprimer une entrée de numérotation rapide.

- 1 Appuyez sur le bouton **Configurer**.
- 2 Appuyez sur la touche **2** puis à nouveau sur **2**.
Ces touches permettent d'accéder au menu **Paramètres de numérotation rapide**, puis à la fonction **Supprimer numér. rapide**.
- 3 Appuyez sur  jusqu'à l'apparition de l'entrée que vous souhaitez supprimer puis appuyez sur **Entrée**.

configuration de la date et l'heure

Vous pouvez définir la date et l'heure à partir du panneau avant. Lors de l'émission d'une télécopie, la date et l'heure actuelles sont imprimées sur l'en-tête de la télécopie. Le format de la date et de l'heure est basé sur les paramètres de langue et de pays.

En règle générale, le logiciel de votre ordinateur définit automatiquement la date et l'heure.

- 1 Appuyez sur le bouton **Configurer**.
- 2 Appuyez sur les touches **3** puis **1**.
Ces touches permettent d'accéder au menu **Conf. base des téléc.** puis à l'option **Date & Heure**.
- 3 Saisissez le mois, le jour et l'année (les deux derniers chiffres seulement) en appuyant sur les touches appropriées du clavier numérique.
Le curseur de soulignement placé initialement sous le premier chiffre avance automatiquement sous le chiffre suivant à chaque fois que vous appuyez sur un bouton. Après avoir saisi le dernier chiffre de la date, l'invite pour saisir l'heure apparaît automatiquement.
- 4 Saisissez les heures et les minutes.
Après avoir saisi le dernier chiffre de l'heure, l'invite pour définir s'il s'agit du matin ou de l'après-midi apparaît automatiquement.
- 5 Appuyez sur **1** pour le matin ou **2** pour l'après-midi.
Les nouveaux paramètres de date et d'heure apparaissent sur le panneau avant.

configuration de l'en-tête de la télécopie

Il est recommandé d'utiliser l'Assistant de configuration du télécopieur pour définir l'en-tête de votre télécopie. Procédez comme suit pour saisir votre nom et votre numéro de télécopie.



En Hongrie, le code d'identification de l'abonné (en-tête de télécopie) peut être défini ou modifié uniquement par un membre autorisé du personnel. Pour plus d'informations, contactez votre revendeur HP agréé.

- 1 Appuyez sur le bouton **Configurer**.
- 2 Appuyez sur les touches **3** puis **2**.
Ces touches permettent d'accéder au menu **Conf. base des téléc.** puis à l'option **En-tête télécopie**.
- 3 Lorsque l'invite **Votre nom** s'affiche, saisissez votre nom à l'aide du clavier numérique, comme indiqué dans la section suivante, **saisie de texte**, puis appuyez sur **Entrée**.
- 4 À l'aide du clavier numérique, saisissez le numéro de votre télécopieur.
- 5 Après avoir saisi le numéro de votre télécopieur, appuyez sur **Entrée**.



saisie de texte

La liste suivante propose plusieurs conseils pour saisir du texte à l'aide du clavier numérique.

- Appuyez sur les touches numérotées du clavier numérique, chacune correspondant à des lettres.

ABC	Ces lettres correspondent à ce
②	numéro, et ainsi de suite.
- Appuyez sur un bouton plusieurs fois afin de voir apparaître une lettre d'abord en minuscule puis en majuscule. La première lettre d'un mot est automatiquement en majuscule.

JKL	Pour obtenir ce caractère :	j	k	l	J	K	L	5
⑤	appuyez sur 5 autant de fois	1	2	3	4	5	6	7
	que cela vous est indiqué :							

- Lorsque la lettre souhaitée apparaît, appuyez sur , puis sur le chiffre correspondant à la prochaine lettre du nom que vous saisissez. Là encore, il suffit de taper sur la touche autant de fois que nécessaire pour obtenir le caractère souhaité.
- Le curseur se place automatiquement vers la droite 1,5 secondes après avoir appuyé sur la dernière touche.
- Pour insérer un espace, appuyez sur **Espace (#)**.
- Pour saisir un symbole, par exemple @, appuyez sur **Symboles (*)** plusieurs fois afin de faire défiler la liste des symboles disponibles : *, -, &, ., / (), ', =, #, @, _, et !.
- Si vous appuyez sur une touche par erreur, appuyez sur  pour l'effacer puis appuyez sur la touche correcte.
- Après avoir saisi le texte, appuyez sur **Entrée** pour sauvegarder vos entrées.

réimpression de télécopies conservées en mémoire

Votre HP PSC peut conserver un nombre limité de pages de télécopie en mémoire, selon le modèle dont vous disposez. Lorsque votre HP PSC ne dispose plus de suffisamment de mémoire pour stocker les télécopies, il n'en accepte plus tant que les télécopies stockées n'ont pas été imprimées.

La fonction **Réimprim. téléc. en mém.** vous permet de réimprimer une télécopie conservée en mémoire, dans le cas, par exemple, d'une cartouche d'impression vide lors de la réception d'une télécopie. Cette option imprime toutes les télécopies en mémoire. Appuyez sur **Annuler** pour interrompre l'impression des télécopies dont vous n'avez pas besoin.

- 1 Appuyez sur le bouton **Configurer**.
- 2 Appuyez sur les touches **5** puis **4**.
Ces touches permettent d'accéder au menu **Entretien** puis à l'option **Réimprim. téléc. en mém.**
Les télécopies sont imprimées depuis la mémoire.

pour en savoir plus

Consultez la section relative aux télécopies dans l'aide Photo et imagerie HP pour en savoir plus.

- configuration de la numérotation rapide
- utilisation de l'assistant du télécopieur

menu d'options des commandes du télécopieur

Lorsque le bouton **Télécopie** est allumé, les options suivantes du menu **Options** sont disponibles.

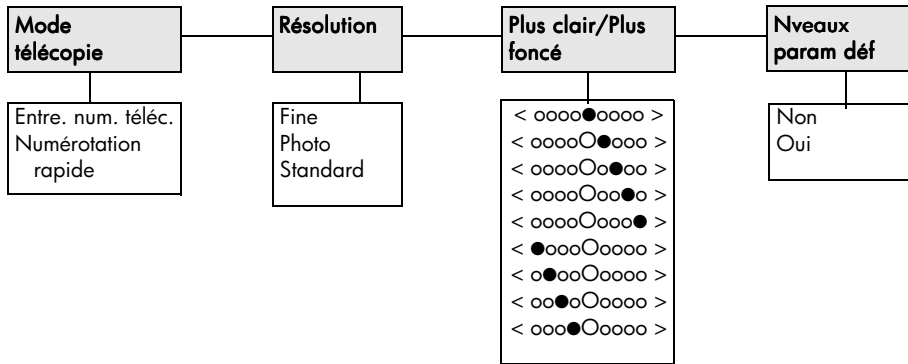



À utiliser lorsque le bouton **Télécopie** est allumé.
 Appuyez sur **Options** pour afficher les options du menu.
 Appuyez sur ◀ et ▶ pour vous déplacer vers le paramètre souhaité.
 Appuyez sur **Entrée** pour sélectionner le paramètre affiché.

configuration du menu pour les commandes du télécopieur

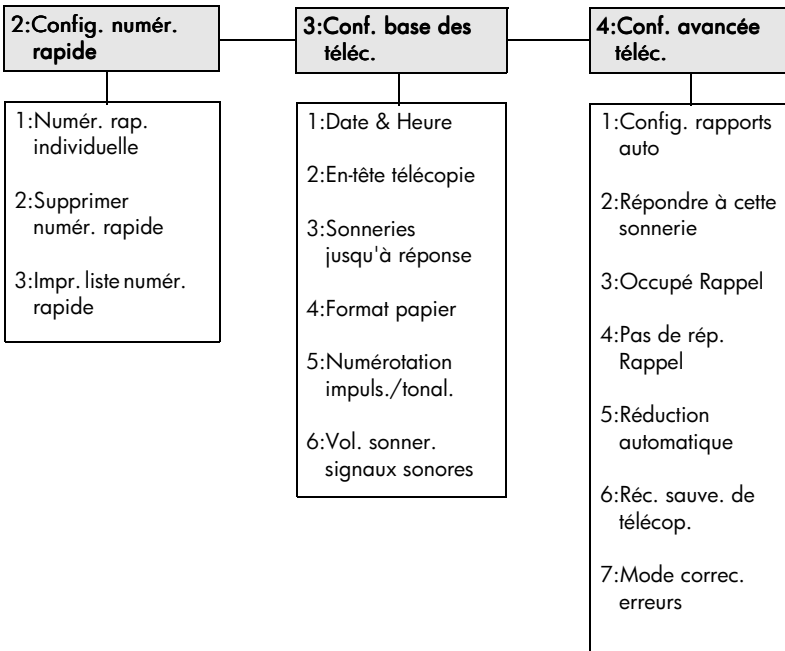
Les paramètres de télécopie suivants sont disponibles dans le menu **Configurer**.



Appuyez sur **Configurer** pour afficher les options du menu.
Appuyez sur  et  pour vous déplacer vers le paramètre souhaité.
Appuyez sur **Entrée** pour sélectionner le paramètre affiché.

entretien de votre appareil hp psc

8

Cette section fournit des instructions permettant de maintenir l'appareil HP PSC dans un état de fonctionnement optimal. Effectuez les procédures d'entretien aussi souvent que nécessaire.

nettoyage de la vitre

Une vitre sale (empreintes, taches, cheveux, etc.) ralentit les performances et affecte la précision de certaines fonctions, telles que l'ajustement à la page et la copie.

- 1 Mettez l'appareil hors tension, débranchez le cordon d'alimentation et soulevez le couvercle.
- 2 Nettoyez la vitre avec un tissu doux ou une éponge légèrement humidifiée avec un nettoyeur de verre non abrasif.

Attention ! N'utilisez pas de liquide abrasif, d'acétone, de benzène ou de tétrachlorure de carbone sur la vitre au risque de l'endommager. Ne placez pas de liquide directement sur la vitre. Ils peuvent s'infiltrer sous la vitre et endommager l'unité.

- 3 Séchez la vitre avec une peau de chamois ou une éponge de cellulose pour éviter les traces.

nettoyage du couvercle

Des résidus peuvent s'accumuler sur la partie blanche interne située sous le couvercle de l'appareil.

- 1 Mettez l'appareil hors tension, débranchez le cordon d'alimentation et soulevez le couvercle.
- 2 Nettoyez la partie blanche interne avec un tissu doux ou une éponge légèrement humidifiée avec du savon doux et de l'eau chaude.
- 3 Lavez délicatement l'intérieur du couvercle pour détacher les résidus. Ne frottez pas énergiquement.
- 4 Séchez-le avec une peau de chamois ou un tissu doux.

Attention ! N'utilisez pas d'essuie-tout au risque de rayer l'intérieur du couvercle.

- 5 Si le support n'est pas suffisamment propre, répétez les étapes précédentes en utilisant de l'alcool isopropylique et essuyez bien le support avec un tissu humide pour éliminer les résidus d'alcool.

nettoyage de l'extérieur

A l'aide d'un chiffon doux, humide et non pelucheux, enlevez la poussière et les taches du boîtier. L'intérieur de l'appareil ne nécessite pas de nettoyage. Éloignez tout liquide afin de ne rien renverser à l'intérieur de l'appareil ou sur le panneau avant.



Pour éviter d'endommager les parties peintes de l'appareil, n'utilisez pas de produits d'entretien à base d'alcool sur le panneau avant ni sur le couvercle de l'unité.

entretien des cartouches d'impression

Afin d'optimiser la qualité des impressions de votre appareil HP PSC, vous devrez effectuer quelques procédures d'entretien simples et remplacer les cartouches d'impression lorsque vous y serez invité.

impression d'un rapport d'auto-test

En cas de problèmes d'impression, imprimez un rapport d'auto-test avant de nettoyer ou de remplacer les cartouches d'impression. Ce rapport fournit de précieuses informations sur les cartouches d'impression, y compris des informations sur leur état.

- 1 Appuyez sur le bouton **Configurer**.
- 2 Appuyez sur les touches **1** puis **5**.
Ces touches permettent d'accéder au menu **Imprimer rapport** puis à l'option **Auto-test**.
- 3 Appuyez sur **Démarrer, Noir** ou sur **Démarrer, Couleur**.
Un rapport d'auto-test est imprimé pour votre appareil HP PSC.

manipulation des cartouches d'impression

Avant de remplacer ou de nettoyer une cartouche d'impression, vous devez connaître le nom des différentes pièces et savoir comment les manipuler.

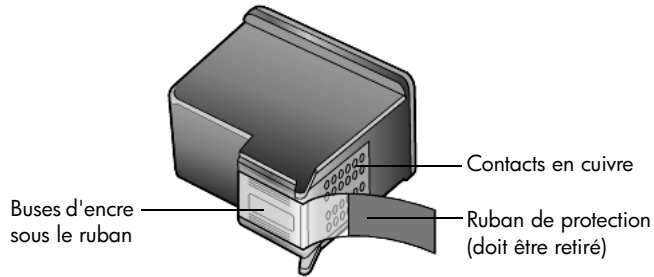

ne touchez ni les contacts en cuivre, ni les buses d'encre.

protection de la cartouche d'impression

Une cartouche d'impression photo est toujours fournie avec une protection. La protection de la cartouche d'impression est conçue pour conserver la cartouche d'impression en sécurité lorsque celle-ci n'est pas utilisée. Chaque fois que vous retirez la cartouche d'impression de l'imprimante, vous devez la remettre dans sa protection.



Pour obtenir une qualité d'impression optimale, utilisez les cartouches d'impression photo lors de l'impression de photographies. Les cartouches d'impression photo et couleur proposent six encres différentes. Reportez-vous à la section **impression de photos d'une qualité optimale**, page 24 pour obtenir plus d'informations.

- Pour remettre la cartouche d'impression dans sa protection, faites-la glisser légèrement en biais pour la placer correctement dans sa protection.
- Pour retirer la cartouche d'impression de sa protection, appuyez fermement et légèrement vers l'arrière sur la partie supérieure de la protection pour libérer la cartouche d'impression, puis retirez-la de la protection.

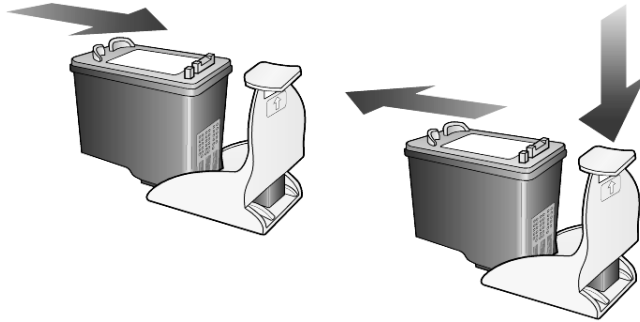

remplacement des cartouches d'impression

Vous verrez apparaître des messages sur le panneau avant pour vous indiquer que vous devez remplacer les cartouches d'impression.

Il vous sera peut-être également nécessaire de remplacer la cartouche d'impression lorsque vous voudrez utiliser une cartouche d'impression pour photo et obtenir des impressions photo de qualité optimale.

Reportez-vous aux instructions **commande de cartouches d'impression** placées à l'intérieur du panneau arrière pour plus d'informations sur la commande de cartouches d'impression de remplacement.

- 1 Mettez l'appareil sous tension, puis ouvrez la porte d'accès au chariot des cartouches d'impression (soulevez la poignée jusqu'à ce que la porte s'enclenche).

Le chariot d'impression se déplace vers le centre de l'appareil.

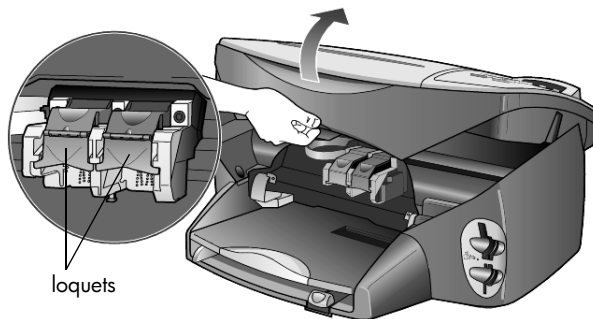

- 2 Lorsque le chariot s'arrête, soulevez le loquet pour libérer la cartouche d'impression, puis tirez-la vers le haut, hors de son logement.

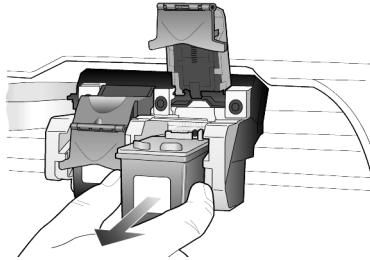

- 3 Si vous retirez une cartouche d'impression en noir pour la remplacer par une cartouche d'impression pour photo, remettez la cartouche d'impression que vous retirez dans sa protection.
- 4 Retirez la nouvelle cartouche d'impression de son emballage en prenant garde de ne toucher que le plastique noir et retirez délicatement l'adhésif plastique.

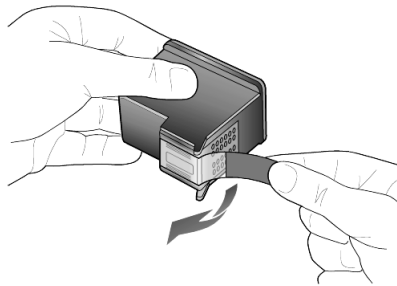

Attention ! Ne touchez ni les contacts en cuivre, ni les buses d'encre.

- 5 Insérez la nouvelle cartouche d'impression dans le logement adéquat, jusqu'à ce qu'elle s'enclenche.
La cartouche d'impression trichromique s'insère à gauche et la cartouche d'impression pour photo s'insère à droite.

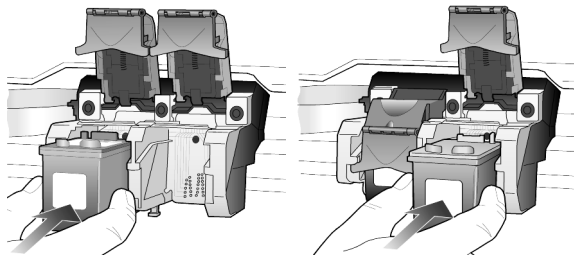

- 6 Tirez le bout du loquet dans votre direction, appuyez fermement jusqu'à ce qu'il soit bloqué, puis relâchez-le. Assurez-vous que le loquet est bien accroché au taquet inférieur.

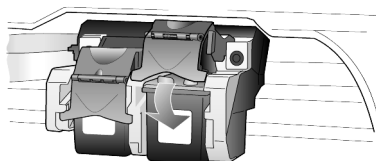

- 7 Fermez la porte d'accès au chariot de l'imprimante.

alignement des cartouches d'impression

Chaque fois que vous procédez à l'installation ou au remplacement d'une cartouche, l'appareil HP PSC vous invite à aligner les cartouches d'impression. L'alignement des cartouches d'impression garantit une sortie de haute qualité.

Pour aligner les cartouches d'impression

- 1 Appuyez sur **Entrée** sur le panneau avant.
Une page de motifs est imprimée. Les cartouches sont alignées correctement. Recyclez ou jetez cette page.

Pour aligner les cartouches à un autre moment :

- 1 Appuyez sur le bouton **Configurer**.
- 2 Appuyez sur les touches **5** puis **2**.
Ces touches permettent d'accéder au menu **Entretien** puis à l'option **Alignez cartouches**.
Une page de motifs est imprimée. Les cartouches sont alignées correctement. Recyclez ou jetez cette page.

nettoyage des cartouches d'impression

Utilisez cette fonction lorsque vous constatez la présence de traces ou de lignes blanches sur les barres de couleur du rapport d'auto-test. Vous ne devez nettoyer les cartouches d'impression que lorsque cela est nécessaire. Une telle intervention est un gaspillage d'encre et réduit la durée de vie des buses d'encre.

- 1 Appuyez sur le bouton **Configurer**.
- 2 Appuyez sur les touches **5** puis **1**.
Ces touches permettent d'accéder au menu **Entretien** puis à l'option **Nettoy. cartouches**.
Si la qualité de copie ou d'impression semble toujours médiocre après le nettoyage, remplacez la cartouche concernée.

nettoyage des contacts en cuivre des cartouches d'impression

Nettoyez les contacts des cartouches d'impression uniquement si des messages intermittents s'affichent sur le panneau avant, vous invitant à vérifier une cartouche alors que vous venez de le faire.

Attention ! Ne retirez pas les deux cartouches d'impression en même temps. Vous devez les retirer et les nettoyer l'une après l'autre.

Assurez-vous de disposer du matériel suivant :

- Des cotons-tiges ou un chiffon non pelucheux qui ne se déchire pas et ne dépose pas de fibres (par exemple, un morceau de tissu en coton propre).
- De l'eau distillée, filtrée ou en bouteille (l'eau du robinet peut contenir des éléments contaminateurs susceptibles d'endommager les cartouches d'impression).

1 Mettez l'appareil sous tension et ouvrez la porte d'accès au chariot d'impression.

Le chariot d'impression se déplace vers le centre de l'appareil.

2 Une fois les cartouches d'impression positionnées au centre, débranchez le cordon d'alimentation à l'arrière de l'appareil.

3 Soulevez le loquet pour débloquer la cartouche, puis retirez-la de son emplacement.

4 Vérifiez l'état des contacts en cuivre de la cartouche d'impression pour éliminer toute trace d'encre ou de débris.

5 Imbibez un coton-tige d'eau distillée et enlevez tout excédent d'eau.

6 Tenez la cartouche par les côtés.

7 Nettoyez les contacts en cuivre.

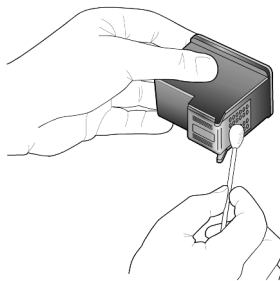

8 Remplacez la cartouche d'impression dans son support et fermez le loquet.

9 Si nécessaire, répétez cette opération pour l'autre cartouche d'impression.

10 Fermez le capot et rebranchez l'appareil.

Vous avez retiré une cartouche d'impression de son support.

L'appareil HP PSC doit à présent aligner les cartouches d'impression.

- 11 Une fois le message affiché sur le panneau avant, appuyez sur **Entrée** pour aligner les cartouches d'impression.
- 12 Suivez les instructions de la section **alignement des cartouches d'impression**, page 58.

restauration des paramètres par défaut

Vous pouvez restaurer les paramètres par défaut d'origine tels qu'ils étaient lors de l'achat de l'appareil HP PSC. Si vous choisissez de restaurer les paramètres par défaut, tous les paramètres sont concernés, à l'exception des informations liées à la date.

Vous pouvez effectuer cette opération à partir du panneau avant de l'appareil.

- 1 Appuyez sur le bouton **Configurer**.
- 2 Appuyez sur les touches **5** puis **3**.
Ces touches permettent d'accéder au menu **Entretien** puis à l'option **Restaurer paramètres défaut**.
Les paramètres d'usine par défaut sont restaurés.

définition de l'heure du mode économie d'énergie

L'ampoule se trouvant dans l'appareil HP PSC reste allumée pendant une période spécifiée afin que ce dernier puisse être immédiatement prêt à répondre à une requête. Lorsque l'appareil HP PSC n'a pas été utilisé pendant cette période spécifiée, l'ampoule s'éteint afin d'économiser l'énergie et l'appareil affiche **Économie énergie** sur le panneau avant. (Vous pouvez quitter ce mode en appuyant sur un bouton quelconque du panneau avant.)

L'appareil est automatiquement réglé sur le mode d'économie d'énergie après 12 heures. Pour que l'appareil HP PSC entre dans ce mode après une période plus courte, procédez comme suit :

- 1 Appuyez sur le bouton **Configurer**.
- 2 Appuyez sur les touches **5** puis **6**.
Ces touches permettent d'accéder au menu **Entretien** puis à l'option **Hre passage mode éco. énergie**.
- 3 Appuyez sur  jusqu'à ce que la durée souhaitée s'affiche, puis appuyez sur **Entrée**.

définition de la vitesse de défilement du texte

L'option **Vitesse de défilement** vous permet de contrôler la vitesse de défilement des messages qui s'affichent sur le panneau avant. Les options que vous pouvez sélectionner sont **Normal**, **Rapide** ou **Lente**. L'option par défaut est **Normal**.

- 1 Appuyez sur le bouton **Configurer**.
- 2 Appuyez sur les touches **5** puis **7**.
Ces touches permettent d'accéder au menu **Entretien** puis à l'option **Vitesse défilement**.
- 3 Appuyez sur  jusqu'à ce que la vitesse de défilement souhaitée s'affiche, puis appuyez sur **Entrée**.

définition de l'envoi différé

L'option **Envoi différé** vous permet de contrôler la durée avant qu'un message ne s'affiche sur le panneau avant. Les options que vous pouvez sélectionner sont **Normal**, **Rapide** ou **Lente**. L'option par défaut est **Normal**.

- 1 Appuyez sur le bouton **Configurer**.
- 2 Appuyez sur les touches **5** puis **9**.
Ces touches permettent d'accéder au menu **Entretien** puis à l'option **Définition hre envoi différé**.
- 3 Appuyez sur  jusqu'à ce que le délai souhaité s'affiche, puis appuyez sur **Entrée**.

configuration des options de menu

Les fonctions suivantes sont disponibles à partir du bouton **Configurer**.

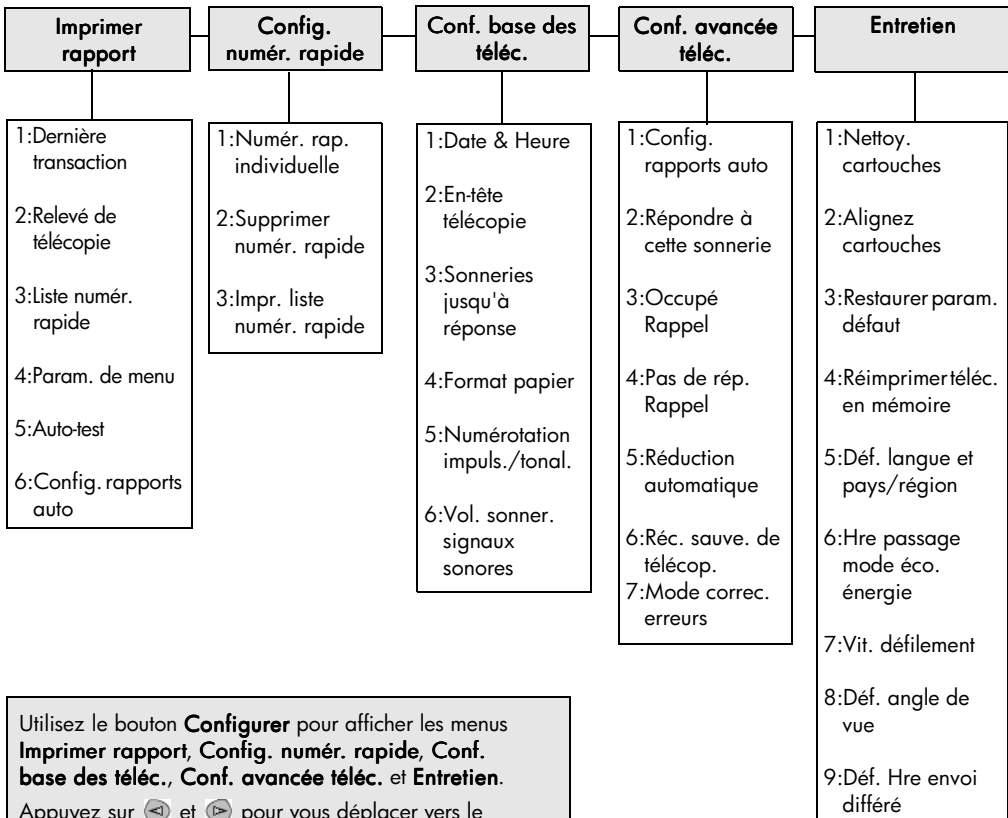

Utilisez le bouton **Configurer** pour afficher les menus **Imprimer rapport**, **Config. numér. rapide**, **Conf. base des téléc.**, **Conf. avancée téléc.** et **Entretien**.
Appuyez sur ◀ et ▶ pour vous déplacer vers le paramètre souhaité.
Appuyez sur **Entrée** pour sélectionner le paramètre affiché.

informations d'installation supplémentaires

9

Cette section explique comment traiter les messages susceptibles de s'afficher pendant l'installation, comment configurer la connexion entre l'ordinateur et votre appareil HP PSC et comment ajouter et supprimer le logiciel HP PSC. Les instructions pour une installation standard sont présentées sur le poster d'installation, qu'il est préférable de conserver en vue d'une utilisation ultérieure.

problèmes d'installation éventuels

Si vous respectez scrupuleusement les instructions du poster d'installation, l'installation de votre HP PSC ne devrait pas poser de problèmes. Sinon, les problèmes suivants risquent de se produire :

Si le message Nouveau matériel détecté de Microsoft ne s'affiche pas.

Si, conformément aux instructions du poster d'installation, vous avez d'abord installé le logiciel HP PSC et que vous utilisez Windows 98/2000/ME/XP, une série de messages Microsoft de détection de nouveau matériel doit apparaître à l'écran pendant l'installation du logiciel et après avoir connecté le logiciel HP PSC à votre ordinateur.

Si les messages Microsoft ne s'affichent pas, essayez les solutions suivantes :

- Assurez-vous que vous utilisez un câble USB à très grande vitesse (12 Mbps) et que le câble ne fait pas plus de 3 mètres de long.
- Vérifiez que l'ordinateur est compatible USB. Pour plus d'informations sur la procédure à suivre pour savoir si votre ordinateur est compatible USB, consultez la documentation fournie avec votre ordinateur ou renseignez-vous auprès du fabricant.
- Vérifiez que le câble est correctement branché sur votre HP PSC et qu'il est directement connecté au port USB de l'ordinateur. Lorsque vous avez correctement connecté le câble, mettez l'appareil HP PSC hors tension, puis à nouveau sous tension.
- Mettez l'appareil HP PSC hors tension, puis à nouveau sous tension. Redémarrez ensuite l'ordinateur.

- Si l'opération précédente ne résout pas le problème, désinstallez le logiciel, puis installez-le à nouveau. Pour plus d'informations, reportez-vous à la section **suppression et réinstallation du logiciel hp psc**, page 68.

Si le message de détection de nouveau matériel s'affiche (Windows 98, 2000, ME ou XP)

Si vous installez l'appareil HP PSC et que vous le connectez directement à l'ordinateur *avant* d'installer le logiciel, l'un des messages suivants peut apparaître :

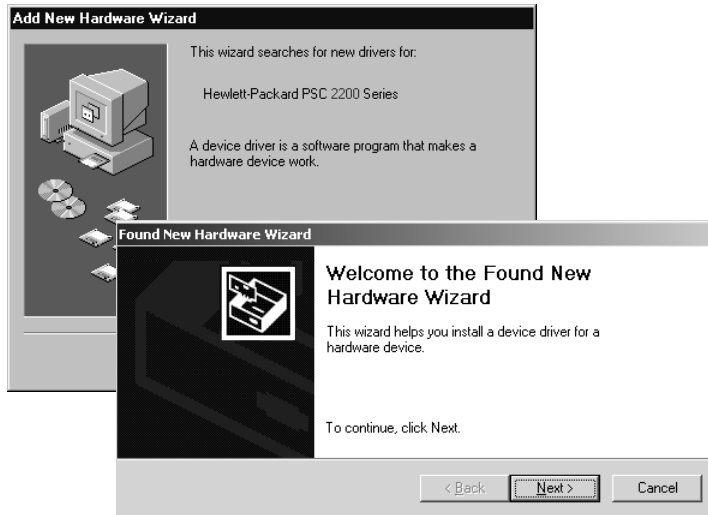

Pour éviter toute erreur, installez le logiciel HP PSC avant de connecter l'appareil HP PSC à l'ordinateur. Si l'un des messages ci-dessus est apparu et que vous avez cliqué sur **Suivant** ou sur **OK**, procédez comme suit :

- 1 Appuyez sur la touche **Echap** de votre clavier pour quitter.
- 2 Mettez l'appareil HP PSC hors tension.
- 3 Déconnectez l'appareil HP PSC de votre ordinateur (débranchez le câble USB).
- 4 Effectuez les opérations d'installation du logiciel indiquées sur le poster d'installation fourni avec l'appareil HP PSC.

Si un message indiquant qu'une version antérieure est installée s'affiche

Si vous recevez un message indiquant qu'une version a été précédemment installée, vous ne pourrez pas terminer l'installation du logiciel HP PSC.

Vous devez désinstaller la version précédente pour installer le logiciel HP PSC.

Si l'ordinateur ne peut pas communiquer avec votre appareil HP PSC

S'il est impossible d'établir une connexion entre l'ordinateur et l'appareil HP PSC (par exemple, l'icône d'état du HP PSC présente un triangle d'erreur jaune), effectuez les opérations indiquées à la rubrique **Si le message Nouveau matériel détecté de Microsoft ne s'affiche pas.**, page 63.



Pour obtenir des informations supplémentaires sur les problèmes d'installation éventuels, vous pouvez vous référer au fichier Lisezmoi. Sous Windows : pour accéder au fichier Lisezmoi, cliquez sur le bouton Démarrer de la barre des tâches, puis sélectionnez **Programmes, Hewlett-Packard, hp psc 2000 series, puis Lisezmoi**. Sous Macintosh : pour accéder au fichier Lisezmoi, cliquez deux fois sur l'icône située dans le dossier principal du CD-ROM du logiciel HP PSC.



configuration de la langue et du pays/région

Généralement, la langue et le pays sont définis au moment de l'installation de l'appareil HP PSC. Si vous ne définissez pas correctement le pays ou la langue pendant l'installation, effectuez la procédure suivante :

- 1 Appuyez sur le bouton **Configurer**.
- 2 Appuyez sur la touche **5** puis à nouveau sur **5**.
Ces touches permettent d'accéder au menu **Entretien** puis à l'option **Déf. langue et Pays/Région**.
Une liste de langues apparaît. Vous pouvez également faire défiler les langues à l'aide des touches ◀ ou ▶.
- 3 À l'aide du clavier numérique, tapez la combinaison à deux chiffres correspondant à la langue souhaitée.
- 4 Lorsque vous y êtes invité, appuyez sur la touche **1** qui correspond à Oui ou la touche **2** qui correspond à Non.
Tous les pays et régions correspondant à la langue sélectionnée s'affichent. Vous pouvez également faire défiler les pays à l'aide des touches ◀ ou ▶.
- 5 À l'aide du clavier numérique, tapez la combinaison à deux chiffres correspondant au pays souhaité.
- 6 Lorsque vous y êtes invité, appuyez sur la touche **1** qui correspond à Oui ou la touche **2** qui correspond à Non.
- 7 Vous pouvez imprimer un rapport d'auto-test pour vérifier le pays et la langue choisis.
 - a. Appuyez sur le bouton **Configurer**.
 - b. Appuyez sur la touche **5** puis sur **1**.
Ces touches permettent d'accéder au menu **Imprimer rapport** puis à l'option **Rapport d'auto-test**.

configuration de l'angle de vue du panneau avant

Si vous avez des difficultés à lire le texte qui s'affiche sur le panneau avant, vous devrez peut-être modifier l'angle de vue. L'option **Angle de vue** vous permet de contrôler l'angle de vue du texte sur le panneau avant. Vous pouvez modifier l'angle pour que le texte s'affiche de manière optimale lorsque vous le visualisez en position debout ou assise.

- 1 Appuyez sur le bouton **Configurer**.
- 2 Appuyez sur les touches **5** puis **8**.
Ces touches permettent d'accéder au menu **Entretien** puis à l'option **Angle de vue**.
- 3 Appuyez sur **Entrée**, sur la touche  ou  jusqu'à ce que le texte du panneau avant apparaisse comme vous le souhaitez et enfin, appuyez de nouveau sur **Entrée**.

connexion de l'appareil hp psc à votre ordinateur

Votre appareil HP PSC prend en charge le remplacement à chaud, ce qui signifie que vous pouvez le brancher lorsque l'ordinateur et HP PSC sont tous deux sous tension.



Nous vous recommandons d'utiliser un câble USB ne mesurant pas plus de 3 mètres de long.

connexion au port USB

La connexion de votre ordinateur à l'appareil HP PSC au moyen d'un câble USB est assez simple. Branchez simplement une extrémité du câble USB à l'arrière de l'ordinateur et l'autre à l'arrière de l'appareil HP PSC.

ce qui fonctionne	ce qui ne fonctionne pas
Branchement sur le port USB de l'ordinateur	Branchement sur le port USB situé sur le clavier
Branchement sur un concentrateur alimenté connecté au port USB de l'ordinateur	Branchement sur un concentrateur USB non alimenté



AppleTalk n'est pas pris en charge.

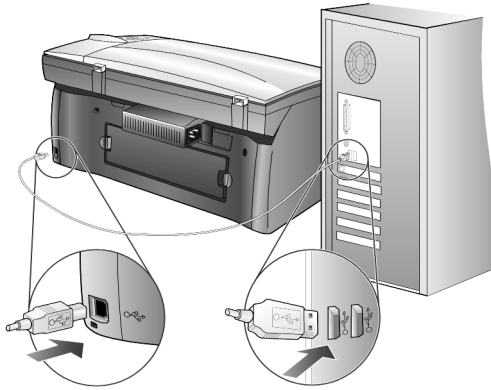

branchement sur le port USB de l'ordinateur

connexion de plusieurs ordinateurs à l'appareil hp psc

Vous pouvez connecter plusieurs ordinateurs à votre appareil HP PSC à l'aide d'un concentrateur alimenté. Le logiciel HP PSC doit être installé sur les deux ordinateurs. Branchez chaque ordinateur au concentrateur, puis branchez le concentrateur à l'appareil HP PSC.

Si vous souhaitez connecter plusieurs ordinateurs à votre appareil HP PSC dans un environnement en réseau, vous pouvez utiliser un logiciel HP JetDirect 175x et un port USB (Windows et Macintosh), mais la fonction d'impression sera uniquement disponible pour l'appareil HP PSC.

Pour utiliser votre appareil HP PSC dans un environnement en réseau, vous devez installer le logiciel livré avec HP JetDirect 175x, qui désactive toutes les fonctions de l'appareil HP PSC, sauf la fonction d'impression.



Si vous avez déjà installé le logiciel HP PSC, désinstallez-le, puis installez le logiciel HP JetDirect 175x.

Si vous disposez d'un accès à Internet, vous pouvez obtenir des informations supplémentaires sur l'utilisation d'un logiciel HP JetDirect 175x à partir du site Web HP à l'adresse suivante :

www.officejetsupport.com



Pour la combinaison HP JetDirect 175x/USB, vous pouvez connecter jusqu'à 10 ordinateurs clients du côté du réseau relié au logiciel HP JetDirect 175x.

suppression et réinstallation du logiciel hp psc

Il *ne suffit pas* de supprimer les fichiers du programme HP PSC du disque dur. Vous devez les supprimer correctement à l'aide de l'utilitaire de désinstallation disponible dans le groupe de programmes HP PSC.

pour désinstaller le logiciel d'un ordinateur fonctionnant sous Windows

- 1 Dans la barre des tâches de Windows, cliquez sur **Démarrer**, choisissez **Programmes** ou **Tous les programmes (XP)**, sélectionnez **Hewlett-Packard**, puis **hp psc 2000 series**, puis sélectionnez **Désinstallation du logiciel**.
- 2 Suivez les instructions qui s'affichent à l'écran.
- 3 Si vous êtes invité à supprimer les fichiers partagés, cliquez sur **Non**. Les autres programmes qui utilisent également ces fichiers risquent de ne pas fonctionner correctement si vous supprimez ces derniers.
- 4 Une fois le logiciel supprimé, déconnectez l'appareil HP PSC et redémarrez l'ordinateur.
- 5 Pour réinstaller le logiciel, insérez le CD-ROM HP PSC 2200 Series dans le lecteur de CD-ROM de l'ordinateur et suivez les instructions qui s'affichent.
- 6 Après avoir installé le logiciel, branchez puis mettez sous tension votre appareil HP PSC.

pour désinstaller le logiciel d'un ordinateur Macintosh

- 1 Cliquez deux fois sur le dossier **Applications: Logiciel HP Tout-en-un**.
- 2 Cliquez deux fois sur **Désinstaller**.
- 3 Suivez les instructions qui s'affichent à l'écran.
- 4 Une fois le logiciel supprimé, déconnectez l'appareil HP PSC et redémarrez l'ordinateur.
- 5 Pour réinstaller le logiciel, insérez le CD-ROM HP PSC 2200 Series dans le lecteur de CD-ROM de l'ordinateur et suivez les instructions qui s'affichent.



Lorsque vous réinstallez le logiciel, suivez les instructions du poster d'installation. Ne connectez pas l'appareil HP PSC à votre ordinateur tant que l'installation du logiciel n'est pas terminée.

informations techniques

10

configuration système

Les spécifications suivantes sont sujettes à modification sans préavis.

configuration requise (PC)		
élément	configuration minimale	recommandée
Processeur Windows 98 Windows 98SE Windows 2000 Windows Millennium Windows XP	Processeur Intel Pentium II, Celeron ou compatible	Intel Pentium III ou supérieur
RAM Windows 98 Windows 98SE Windows 2000 Windows Millennium Windows XP	64 Mo	128 Mo ou plus
Espace disque requis pour l'installation	300 Mo	
Espace disque supplémentaire requis pour les images numérisées	50 Mo	
Moniteur	Moniteur SVGA 800 x 600 (Couleur 16 bits)	
Support	Lecteur de CD-ROM	
E/S	Port USB disponible	
Accès Internet		recommandée
Carte son		recommandée
Autres	Internet Explorer 5.0 ou version ultérieure Adobe Acrobat 4 ou version ultérieure	

configuration requise (Macintosh)		
élément	configuration minimale	recommandée
Processeur	Processeur G4 ou supérieur	
RAM Macintosh OS 9 Macintosh OS X	64 Mo 128 Mo	128 Mo 256 Mo
Espace disque requis pour l'installation	200 Mo	
Espace disque supplémentaire requis pour les images numérisées	50 Mo	
Moniteur	Moniteur SVGA 800 x 600	
Support	Lecteur de CD-ROM	
E/S	Port USB disponible	
Accès Internet		recommandée
Carte son		recommandée

spécifications relatives au papier

capacité de chargement des bacs

type	grammage	bac d'entrée ^a	bac de sortie ^b
Papier ordinaire	60 à 90 g/m ² (16 à 24 lb.)	100	50 noir, 20 couleur
Papier format Légal	75 à 90 g/m ² (20 à 24 lb.)	100	50 noir, 20 couleur
Cartes	200 g/m ² max. (110 lb.)	40	40
Enveloppes	75 à 90 g/m ² (20 à 24 lb.)	15	10
Banderoles	60 à 90 g/m ² (16 à 24 lb.)	20	20 ou moins
Film transparent	Non applicable	25	25 ou moins
Étiquettes	Non applicable	20	20
Photo 4 x 6	236 g/m ² (145 lb.)	30	30

^a Capacité maximale

^b La capacité du bac de sortie varie en fonction du type de papier et de la quantité d'encre utilisée.
HP recommande de vider fréquemment ce bac.

formats de papier

type	format
Papier	Lettre : 215,9 x 279,4 mm (8,5 x 11 po.) Légal : 215,9 x 355,6 mm (8,5 x 14 po.) Exécutif : 184,2 x 266,7 mm (7,25 x 10,5 po.) A4 : 210 x 297 mm A5 : 148 x 210 mm B5 : 182 x 257 mm
Banderole	Lettre : 216 x 279 mm (8,5 x 11 po.) A4 : 210 x 297 mm (8,27 x 11,69 po.)
Enveloppes	U.S. N° 10 : 104,8 x 241,3 mm (4,12 x 9,5 po.) A2 : 111 x 146 mm (4,37 x 5,75 po.) DL : 110 x 220 mm (4,33 x 8,66 po.) C6 : 114 x 162 mm (4,49 x 6,38 po.)
Films transparents	Lettre : 216 x 279 mm (8,5 x 11 po.) A4 : 210 x 297 mm
Cartes	76,2 x 127 mm (3 x 5 po.) 101,6 x 152 mm (4 x 6 po.) 127 x 203,2 mm (5 x 8 po.) A6 : 105 x 148,5 mm Cartes postales hagaki : 100 x 148 mm
Étiquettes	Lettre : 216 x 279 mm (8,5 x 11 po.) A4 : 210 x 297 mm
Personnalisé	77 x 127 mm jusqu'à 216 x 356 mm (3 x 5 po. jusqu'à 8,5 x 14 po.)

spécifications relatives à l'impression

- 1200 x 1200 ppp noir, technologie d'amélioration de la résolution (REt)
- 1200 x 1200 ppp couleur avec HP PhotoREt III
- Méthode : Impression à jet d'encre thermique contrôlé
- Langue : HP PCL Level 3, interface utilisateur graphique PCL3 ou PCL 10
- La vitesse d'impression varie en fonction de la complexité du document.
- Capacité d'utilisation : 500 pages imprimées par mois (en moyenne)
- Capacité d'utilisation : 3000 pages imprimées par mois (maximum)

mode		résolution (ppp)	vitesse d'impression (ppm)	
			psc 2100 series	psc 2200 series
Supérieure/jet d'encre/1200	Noir	1200 x 1200	2	2
	Couleur	1200 x 1200 (jusqu'à 4800 ppp optimisés ^a)	0,5	0,5
Normale	Noir	600 x 600	6	7
	Couleur	600 x 600	3,5	4
Ordinaire	Noir	600 x 600	7	8
	Couleur	600 x 600	5	6
Rapide	Noir	300 x 300	jusqu'à 14,0	jusqu'à 17,0
	Couleur	300 x 300	jusqu'à 10,0	jusqu'à 12,0

a Jusqu'à 4800 x 1200 ppp optimisé pour papier photo premium impression couleur, 1200 x 1200 ppp en entrée.

spécifications relatives à l'impression des marges

	haut de la page (bord supérieur)	bas de la page (bord inférieur) ^a	marge de gauche	marge de droite
Papier				
Lettre US	1,8 mm (0,07 po.)	11,7 mm (0,46 po.)	6,4 mm (0,25 po.)	6,4 mm (0,25 po.)
Légal US	1,8 mm (0,07 po.)	11,7 mm (0,46 po.)	6,4 mm (0,25 po.)	6,4 mm (0,25 po.)
Exécutive US	1,8 mm (0,07 po.)	11,7 mm (0,46 po.)	6,4 mm (0,25 po.)	6,4 mm (0,25 po.)
ISO A4	1,8 mm (0,07 po.)	11,7 mm (0,46 po.)	3,4 mm (0,13 po.)	3,4 mm (0,13 po.)
ISO A5	1,8 mm (0,07 po.)	11,7 mm (0,46 po.)	3,4 mm (0,13 po.)	3,4 mm (0,13 po.)
JIS B5	1,8 mm (0,07 po.)	11,7 mm (0,46 po.)	3,4 mm (0,13 po.)	3,4 mm (0,13 po.)
Enveloppes				
U.S. N° 10	3,2 mm (0,13 po.)	11,7 mm (0,46 po.)	3,2 mm (0,13 po.)	3,2 mm (0,13 po.)
A2 (5,5 baronial)	3,2 mm (0,13 po.)	11,7 mm (0,46 po.)	3,2 mm (0,13 po.)	3,2 mm (0,13 po.)
Intl. DL	3,2 mm (0,13 po.)	11,7 mm (0,46 po.)	3,2 mm (0,13 po.)	3,2 mm (0,13 po.)
Intl. C6	3,2 mm (0,13 po.)	11,7 mm (0,46 po.)	3,2 mm (0,13 po.)	3,2 mm (0,13 po.)
Cartes				
U.S. 3 x 5 pouces	1,8 mm (0,07 po.)	11,7 mm (0,46 po.)	3,2 mm (0,13 po.)	3,2 mm (0,13 po.)
U.S. 4 x 6 pouces	1,8 mm (0,07 po.)	11,7 mm (0,46 po.)	3,2 mm (0,13 po.)	3,2 mm (0,13 po.)
U.S. 5 x 8 pouces	1,8 mm (0,07 po.)	11,7 mm (0,46 po.)	3,2 mm (0,13 po.)	3,2 mm (0,13 po.)
ISO et JIS A6	1,8 mm (0,07 po.)	11,7 mm (0,46 po.)	3,2 mm (0,13 po.)	3,2 mm (0,13 po.)
Hagaki (100 x 148 mm)	1,8 mm (0,07 po.)	11,7 mm (0,46 po.)	3,2 mm (0,13 po.)	3,2 mm (0,13 po.)
Photo détournée (4 x 6 po.)	0	11,7 mm (0,46 po.)	0	0
Carte détournée A6 (105 x 148,5 mm)	0	11,7 mm (0,46 po.)	0	0
Carte Hagaki détournée (100 x 148 mm)	0	11,7 mm (0,46 po.)	0	0

^a Cette marge n'est pas compatible avec les modèles LaserJet, cependant la zone totale d'impression est compatible. La zone d'impression est décalée de 5,4 mm (0,21 po.), ce qui donne des marges supérieures et inférieures asymétriques.

spécifications relatives à la copie

- Traitement numérique de l'image
- Jusqu'à 99 copies à partir de l'original (suivant le modèle)
- Zoom numérique de 25 à 400 % (suivant le modèle)
- Options Ajuster à la page, Poster, Plus sur une page
- Jusqu'à 17 cpm en noir, 12 cpm en couleur (suivant le modèle)
- La vitesse de copie varie en fonction de la complexité du document.

mode		vitesse d'impression (ppm)		résolution d'impression (ppp)	résolution de numérisation (ppp) ^a
		psc 2100	psc 2200		
Supérieure	Noir	jusqu'à 0,8	jusqu'à 0,8	1200 x 1200 ^b	1200 x 2400
	Couleur	jusqu'à 0,8	jusqu'à 0,8	1200 x 1200 ^b	1200 x 2400
Normale	Noir	jusqu'à 6	jusqu'à 7	600 x 1200	600 x 1200
	Couleur	jusqu'à 2	jusqu'à 4	600 x 600	600 x 1200
Rapide	Noir	jusqu'à 14	jusqu'à 17	300 x 1200	600 x 1200
	Couleur	jusqu'à 10	jusqu'à 12	600 x 300	600 x 1200

a Maximum à l'échelle 400%.

b Papier photo ou papier jet d'encre premium

spécifications relatives à la télécopie

- Télécopieur couleur
- Jusqu'à 60 entrées de numérotation rapide (suivant le modèle)
- Jusqu'à 60 pages gardées en mémoire (suivant modèle) (sur la base d'une image test UIT-T n°1 avec une résolution standard. Les pages plus complexes ou avec une résolution supérieure prennent plus de temps et utilisent plus de mémoire.)
- Télécopie manuelle de plusieurs pages
- Renumérotation automatique (jusqu'à 5 fois)
- Rapports de confirmation et d'activités
- Télécopieur CCITT/ITU Groupe 3 avec le mode de correction d'erreurs
- Transmission de 36,6 Kbps
- Vitesse de 6 secondes/page à 36,6 Kbps (sur la base d'une image test UIT-T n°1 avec une résolution standard. Les pages plus complexes ou avec une résolution supérieure prennent plus de temps et utilisent plus de mémoire.)
- Détection de sonnerie avec réponse automatique en alternance du télécopieur ou du répondeur

	Photo (ppp)	Fine (ppp)	Standard (ppp)
Noir	200 par 200 (échelle de gris 8-bits)	200 par 200	200 par 100
Couleur	200 par 200	200 par 200	200 par 200

spécifications relatives à la carte photos

Votre HP PSC prend en charge les cartes photos suivantes :

- Compact Flash (R) Type I et II (y compris IBM Microdrive)
- Smart Media (R)
- Sony Memory Stick (R)
- Secure Digital

spécifications relatives à la numérisation

- Création de projets photo
- Éditeur d'images inclus
- Logiciel d'OCR assurant la conversion automatique en texte modifiable
- La vitesse de numérisation varie en fonction de la complexité du document.

élément	description	
	psc 2100 series	psc 2200 series
Résolution	600 x 1200 ppp optique (jusqu'à 9600 ppp améliorés)	1200 x 2400 ppp optique (jusqu'à 9600 ppp améliorés)
Couleur	couleur 48 bits Échelle de gris 8 bits (256 niveaux de gris)	couleur 48 bits Échelle de gris 8 bits (256 niveaux de gris)
Interface	Compatible TWAIN	Compatible TWAIN
Format de numérisation	Lettre US, A4	Lettre US, A4

spécifications physiques

- Hauteur : 22 cm (8,7 po.)
- Largeur : 46,3 cm (18,2 po.)
- Profondeur : 37 cm (14,6 po.)
- Poids : 8,165 kg (18 lb.)

spécifications relatives à l'alimentation électrique

- Consommation électrique : 75W maximum
- Tension d'entrée : 100 à 240 VCA, relié à la terre
- Fréquence d'entrée : 50 à 60 Hz
- Intensité : 1,0 ampère maximum

spécifications relatives à l'environnement

- Température de fonctionnement recommandée : 15° à 32° C (59° à 90° F)
- Température de fonctionnement admise : 5° à 40° C (41° à 104° F)
- Humidité : 15 % à 85 % d'humidité relative sans condensation
- Température hors fonctionnement (Stockage) : - 40° à 60° C (-40° à 140° F)

autres spécifications

- Mémoire : 8 Mo de ROM, 8 Mo de RAM (psc 2100 series)
- Mémoire : 8 Mo de ROM, 16 Mo de RAM (psc 2200 series)

Si vous disposez d'un accès à Internet, vous pouvez obtenir des informations sonores à partir du site Web HP à l'adresse suivante :

<http://www.officejetsupport.com>

programme d'intendance des produits pour l'environnement

protection de l'environnement

Hewlett-Packard s'est engagé à fournir des produits de qualité dans le strict respect de l'environnement. Ce produit a été conçu avec plusieurs attributs destinés à minimiser les impacts sur notre environnement.

Pour obtenir plus d'informations, consultez le site Web de HP sur la Charte de protection de l'environnement à l'adresse suivante :

<http://www.hp.com/abouthp/environment>

production d'ozone

Ce produit crée de l'ozone (O₃) en quantité négligeable.

consommation d'énergie

En mode Économie d'énergie, la consommation d'énergie baisse de manière significative, ce qui représente une économie d'énergie naturelle mais aussi d'argent, sans pour autant affecter les performances élevées de ce produit. Ce produit participe au programme ENERGY STAR[®], destiné à encourager le développement de produits de bureau consommant de l'énergie de manière efficace.



ENERGY STAR est une marque américaine de service enregistrée par l'Agence américaine de protection de l'environnement (EPA). En tant que participant au programme ENERGY STAR, HP déclare que ce produit est conforme aux exigences de la norme ENERGY STAR en matière d'économie d'énergie.

Pour obtenir plus d'informations sur les directives ENERGY STAR, consultez le site Web à l'adresse suivante :

<http://www.energystar.gov>

utilisation du papier

Conformément à la norme DIN 19309, vous pouvez utiliser du papier recyclé avec ce produit.

matières plastiques

Les pièces en plastique de plus de 25 grammes portent un marquage conformément aux normes internationales. Ce marquage permet d'identifier les composants en plastique à des fins de recyclage lorsque vous vous débarrassez de ce produit usagé.

fiches techniques MSDS (Material Safety Data Sheets)

Ces fiches techniques peuvent être obtenues auprès du site Web de HP à l'adresse suivante :

<http://www.hp.com/go/msds>

Si vous vous trouvez aux États-Unis ou au Canada et que vous ne disposez pas d'un accès à Internet, contactez le service de télécopie à la demande (U.S. HP FIRST) au (800) 231-9300. Utilisez la touche 7 pour obtenir la liste des fiches techniques MSDS (Material Safety Data Sheets).

Si vous disposez d'un accès à Internet, contactez le (404) 329-2009 pour plus d'informations.

programme de recyclage

HP propose un nombre croissant de programmes destinés au retour et au recyclage des produits dans plusieurs pays, ainsi qu'un partenariat avec certains des plus grands centres de recyclage de produits électroniques dans le monde. HP préserve également les ressources en rénovant et en revendant certains de ses produits les plus utilisés.

informations sur la réglementation

Vous trouverez ci-dessous les exigences produits de divers organismes de réglementation.

notification aux utilisateurs du réseau téléphonique américain : conditions FCC

Cet équipement est conforme aux réglementations FCC, Section 68. Vous trouverez sur cet équipement une étiquette indiquant, entre autres, le numéro d'inscription au FCC (FCC Registration Number) et le numéro REN correspondant à cet équipement. Si nécessaire, fournissez ces informations à votre compagnie téléphonique.

Un cordon téléphonique et une prise modulaire compatibles FCC sont fournis avec cet équipement. Cet équipement est conçu pour être connecté à un réseau téléphonique ou à des câblages à l'aide d'une fiche mâle modulaire compatible avec la Section 68. Cet équipement se connecte au réseau téléphonique grâce à la fiche mâle d'interface réseau standard suivante : USOC RJ-11C.

Le REN est utile pour déterminer le nombre de périphériques pouvant être connectés à votre ligne téléphonique et sonnant lorsque vous êtes appelé. Si un nombre trop élevé de périphériques se trouve sur une même ligne, certains risquent de ne pas sonner au moment de recevoir un appel. Dans la plupart des zones géographiques (mais pas toutes), la somme des REN de tous les périphériques ne doit pas dépasser cinq (5). Pour vous assurer du nombre de périphériques que vous pouvez connecter à votre ligne, conformément au REN, demandez à votre compagnie téléphonique locale le nombre maximum de REN autorisé dans votre zone géographique.

Si cet équipement endommage le réseau téléphonique, votre compagnie téléphonique risque d'interrompre votre connexion temporairement. Si cela est possible, elle vous en informera à l'avance. Dans le cas contraire, elle vous en informera dès que possible. Vous serez également informé de votre droit de formuler une plainte contre le FCC. Il se peut que votre compagnie téléphonique apporte des changements à vos installations, équipements, opérations ou procédures, pouvant affecter le fonctionnement de votre équipement. Dans ce cas, elle vous en informera à l'avance, vous laissant ainsi le temps de trouver une autre solution pour ne pas interrompre votre connexion.

Si vous rencontrez des problèmes avec cet équipement, contactez votre fabricant ou consultez ce manuel pour obtenir des informations sur la garantie ou la réparation. Votre compagnie téléphonique peut vous demander de déconnecter votre équipement du réseau jusqu'à ce que le problème soit résolu ou jusqu'à ce que vous soyez certain qu'il ne s'agit pas d'un dysfonctionnement de l'équipement.

Cet équipement ne peut être utilisé sur les services à pièces fournis par la compagnie téléphonique. La connexion à des lignes communes à plusieurs abonnés est soumise aux tarifs de l'état. Pour plus d'informations, contactez les commissions d'utilité publique, du service public ou des entreprises de votre état.

Cet équipement est doté d'une fonction de numérotation automatique. Lors de la programmation et/ou d'appels test vers des numéros d'urgence :

- Restez en ligne et expliquez à l'opérateur la raison de votre appel.
- Effectuez ces opérations en dehors des heures chargées, par exemple, tôt le matin ou tard le soir.

Notification : Les règles FCC de compatibilité téléphonique aux personnes malentendantes ne s'appliquent pas à cet équipement.

La loi de protection des usagers téléphoniques de 1991 (Telephone Consumer Protection Act of 1991) interdit à tout usager d'utiliser un ordinateur ou autre appareil électronique tel qu'un télécopieur, pour envoyer des messages, sauf si ces messages comportent clairement dans la marge supérieure ou inférieure de la première page ou de chaque page transmise, la date et l'heure de transmission et l'identification de l'entreprise, d'une autre entité ou de l'individu émetteur du message, ainsi que le numéro du télécopieur expéditeur ou le numéro de téléphone de cette entreprise, entité ou individu. (Le numéro de téléphone ne doit pas commencer par 900 ou ne doit pas être un numéro dont les coûts dépassent les transmissions locales ou longues distance.) Afin de programmer ces informations dans votre télécopieur, effectuez les étapes détaillées dans le logiciel.

déclarations de conformité aux différentes réglementations

Vous trouverez ci-dessous des déclarations de divers organismes de réglementation.

déclaration de conformité aux normes de la FCC

La FCC (Federal Communications Commission, Commission fédérale des communications) des Etats-Unis (supp. 47 CFR 15.105) a déclaré que l'avis suivant devait être publié à l'attention des utilisateurs de ce produit.

Déclaration de conformité : Ce matériel a subi des tests et a été déclaré conforme aux limites applicables aux appareils numériques de la classe B, comme le préconise l'article 15 du règlement édicté par la FCC. Le fonctionnement de ce produit est soumis aux deux conditions suivantes : (1) l'appareil ne doit pas provoquer d'interférences nuisibles et (2) il doit supporter toute interférence reçue, y compris celles pouvant affecter son fonctionnement. Les limites de la Classe B sont définies afin d'assurer une protection raisonnable contre les interférences nuisibles dans une installation résidentielle. Ce matériel génère, utilise et peut émettre des ondes radio et, s'il n'est pas installé et utilisé conformément aux instructions, peut produire des interférences nuisibles pour les communications radio. Cependant, il n'existe aucune garantie assurant qu'il n'y aura aucune interférence avec une installation particulière. Si ce matériel produit des interférences nuisibles avec la réception des ondes radio ou de télévision (ce que vous pouvez déterminer en l'éteignant puis le rallumant), l'utilisateur est invité à corriger ce problème en adoptant au moins l'une des mesures suivantes :

- Réorientez l'antenne de réception.
- Augmentez la distance entre le matériel et le récepteur.
- Branchez le matériel sur une autre prise ou un autre circuit que celui sur lequel est branché le récepteur.
- Demandez de l'aide au vendeur ou à un technicien radio/TV.

Product Regulations Manager, Hewlett-Packard Company, San Diego, (858) 655-4100.

La brochure suivante de la FCC peut également s'avérer utile : *How to Identify and Resolve Radio-TV Interference Problems*. Pour obtenir cette brochure, écrivez à l'adresse suivante : U.S. Government Printing Office, Washington DC, 20402. Stock No. 004-000-00345-4.

Attention ! Conformément au paragraphe 15.21 du Règlement de la FCC, tout changement ou modification apporté à ce matériel et qui n'aurait pas été expressément approuvé par Hewlett-Packard Company, peut provoquer des interférences et annuler le droit de l'utilisateur à faire fonctionner cet appareil.

doc statement / déclaration de conformité (Canada)

Le présent appareil numérique n'émet pas de bruits radioélectriques dépassant les limites applicables aux appareils numériques de la classe B prescrites dans le Règlement sur le brouillage radioélectrique édicté par le ministère des Communications du Canada.

This digital apparatus does not exceed the Class B limits for radio noise emissions from digital apparatus set out in the Radio Interference Regulations of the Canadian Department of Communications.

notification aux utilisateurs du réseau téléphonique canadien :

Les étiquettes déposées sur les produits canadiens permettent de certifier certains équipements. Cette certification signifie que le produit est conforme aux exigences de protection, de fonctionnement et de sécurité du réseau des télécommunications, comme défini dans les documents Terminal Equipment Technical Requirements appropriés. Le département ne garantit pas que le produit fonctionnera selon la satisfaction du client.

Avant d'installer l'équipement, les utilisateurs doivent s'assurer qu'il peut être connecté aux installations de la compagnie de télécommunications locale. Cet équipement doit également être installé à l'aide d'un mode de connexion autorisé. Le client doit être informé du fait que la compatibilité de l'équipement avec les conditions énumérées ci-dessus n'empêchent pas la dégradation du service dans certains cas.

Les réparations apportées aux équipements certifiés doivent être effectuées par un représentant désigné par le fournisseur. Toute réparation ou modification apportée à l'équipement par l'utilisateur, tout mauvais fonctionnement de l'équipement peut entraîner la compagnie de télécommunications à demander à l'utilisateur de déconnecter l'équipement.

Pour leur propre sécurité, les utilisateurs doivent s'assurer que les prises électriques à la terre, les lignes téléphoniques et le système de canalisation d'eau métallique, le cas échéant, sont connectés ensemble. Cette précaution s'avère très importante dans les zones rurales.

Attention ! Les utilisateurs ne doivent pas procéder eux-mêmes à ces raccordements, mais doivent contacter soit les autorités d'inspection électrique appropriées, soit un électricien.

Remarque : Le REN (Ringer Equivalence Number) indique à chaque périphérique le nombre maximal de terminaux pouvant être connectés à une interface téléphonique. Une interface est saturée lorsque le nombre de périphériques connectés a atteint la somme autorisée par le REN (pas plus de 5).

Le REN pour ce produit est 0.3B, conformément aux résultats du test FCC Section 68.

**notification aux
utilisateurs
résidant dans la
zone économique
européenne (ZEE)**



Ce produit est conçu pour fonctionner de façon interactive avec le réseau de télécommunications approprié aux pays suivants :

Allemagne	Royaume-Uni	Pays-Bas
France	Espagne	Italie
Belgique	Luxembourg	Suède
Autriche	Danemark	Irlande
Norvège	Finlande	Suisse
Grèce	Portugal	

La compatibilité avec le réseau dépend des paramètres sélectionnés par l'utilisateur, qui doivent être réinitialisés afin d'utiliser l'équipement sur un réseau téléphonique d'un pays différent de celui où l'équipement a été acheté. Contactez votre revendeur ou Hewlett-Packard si une prise en charge supplémentaire du produit est nécessaire. Cet équipement a été certifié par le fabricant conformément à la Directive 1999/EC (annexe II) pour une connexion unique inter-européenne au réseau téléphonique public commuté. Cependant, en raison des différences entre les réseaux téléphoniques publics commutés de chaque pays, l'approbation ne donne aucune garantie quant au bon fonctionnement de l'équipement sur chaque terminal réseau. En cas de problèmes, contactez d'abord votre fabricant.

**notification aux
utilisateurs du
réseau
téléphonique
irlandais :**

Cet équipement est conçu pour fonctionner avec une numérotation à tonalité et à déconnexion en boucle DTMF. Si, malgré cela, des problèmes surviennent avec la numérotation à déconnexion en boucle, il est recommandé d'utiliser cet équipement uniquement avec le paramètre de numérotation à tonalité DTMF.

**notification aux
utilisateurs du
réseau
téléphonique
allemand :**

Les produits HP 2200 Series sont conçus pour être connectés uniquement au réseau téléphonique public commuté. Veuillez connecter la prise de connexion du téléphone TAE N, fournie avec votre hp psc 2200 series, dans la prise murale (TAE 6) code N. Les produits hp psc 2200 series peuvent être utilisés en tant que périphérique simple et/ou en combinaison (connexion en série) avec d'autres équipements approuvés.

Geräuschemission

LpA < 70 dB
am Arbeitsplatz
im Normalbetrieb
nach DIN 45635 T. 19

VCCI-2 (Japon)

この装置は、情報処理装置等電波障害自主規制協議会（VCCI）の基準に基づくクラスB情報技術装置です。この装置は、家庭環境で使用することを目的としていますが、この装置がラジオやテレビジョン受信機に近接して使用されると受信障害を引き起こすことがあります。

取り扱い説明書に従って正しい取り扱いをして下さい。

**notification aux
utilisateurs
coréens**

사용자 안내문 (B급 기기)

이 기기는 비업무용으로 전자파장애검정을 받은 기기로서, 주거지역에서는 물론 모든 지역에서 사용할 수 있습니다.

declaration of conformity

According to ISO/IEC Guide 22 and EN 45014

Manufacturer's Name and Address:

Hewlett-Packard Company, 16399 West Bernardo Drive, San Diego, CA 92127-1899, USA
declares that the product

Product name: hp psc 2200 series (C8654A)
Model Number(s): psc 2205 (C8657A), psc 2210 (C8658A), psc 2210xi (C8659A), psc 2210v (C8660A)
Product Options: All

conforms to the following Product Specifications:

Safety: EN60950:1992 +A1, A2, A3, A4 & A11
IEC60950:1991 +A1, A2, A3 & A4
UL1950/CSA 22.2 No. 950, 3rd Edn: 1995
NOM-019-SCFI-1993
IEC 60825-1:1993 +A1/EN 60825-1:1994 +A11 Class 1 (Laser/LED)

EMC: CISPR22:1993 +A1 & A2 / EN55022:1994, +A1 & A2 -Class B
CISPR24:1997/EN55024:1998
IEC 61000-3-2:1995 / EN61000-3-2:1995
IEC 61000-3-3:1994 / EN61000-3-3:1995
AS/NZS 3548: 1992
CNS13438
FCC Part 15-Class B / ICES-003, Issue 2 / VCCI-2
GB 9254-1998

Telecom: TBR21: 1998, EG 201 121:1998

Supplementary Information

The Product herewith complies with the requirements of the Low Voltage Directive 73/23/EEC, the EMC Directive 89/336/EEC and the R&TTE Directive 1999/5/EC (ANNEX II) carries the CE marking accordingly.

European Contact for regulatory topics only: Your local Hewlett-Packard Sales and Service Office or Hewlett-Packard GmbH.

Department HQ-TRE, Herrenberger Strasse 130, D-71034 Böblingen, Germany (FAX + 49-7031-14-3143)

obtention d'assistance pour votre appareil hp psc 2200

11

Ce chapitre propose des informations sur les services d'assistance proposés par Hewlett-Packard.

Si vous ne trouvez la réponse à votre question ni dans la documentation imprimée, ni dans la documentation en ligne fournie avec l'appareil, contactez l'un des services d'assistance HP répertoriés dans les pages suivantes. Certains services d'assistance sont disponibles uniquement aux États-Unis et au Canada, tandis que d'autres sont disponibles dans un grand nombre de pays répartis dans le monde entier. Si la liste n'indique aucun numéro de service d'assistance pour votre pays, demandez conseil au revendeur agréé HP le plus proche.

obtention d'assistance et d'autres informations à partir d'Internet

Si vous disposez d'un accès à Internet, vous pouvez obtenir de l'aide à partir du site Web HP à l'adresse suivante :

<http://www.officejetsupport.com>

Vous y trouverez une assistance technique, des pilotes, des fournitures et des informations pour passer des commandes.

assistance clientèle hp

L'imprimante HP PSC peut vous être fournie avec des logiciels d'autres sociétés. Si vous rencontrez des problèmes avec l'un de ces logiciels, vous obtiendrez une assistance technique de meilleure qualité en vous adressant directement aux experts de ces éditeurs de logiciels.

Avant de contacter l'assistance clientèle HP, procédez aux opérations suivantes.

- 1 Assurez-vous que :
 - a. L'appareil est branché et sous tension.
 - b. Les cartouches d'impression spécifiées sont installées correctement.
 - c. Le papier de type recommandé est correctement chargé dans le bac d'entrée.
- 2 Réinitialisez votre appareil :
 - a. Mettez l'appareil hors tension à l'aide du bouton **Marche/arrêt** situé sur le panneau avant de l'appareil.
 - b. Débranchez le cordon d'alimentation situé à l'arrière de l'appareil.
 - c. Rebranchez-le.
 - d. Mettez l'appareil sous tension à l'aide du bouton **Marche/arrêt**.

- 3 Pour plus d'informations, consultez le site Web HP à l'adresse suivante :
<http://www.officejetsupport.com>
- 4 Si le problème persiste et que vous souhaitez en parler à un technicien de l'assistance clientèle HP, procédez comme suit :
 - Soyez prêt à communiquer le numéro de série et l'identificateur de service de l'appareil. Pour afficher le numéro de série, appuyez simultanément sur les touches du panneau avant **Entrée, Envoi copie, Noir**, jusqu'à ce que le numéro de série apparaisse sur l'écran du panneau avant. Pour afficher l'identificateur de service, appuyez simultanément sur les touches du panneau avant **Entrée, Envoi copie, Couleur**, jusqu'à ce que l'**identificateur de service** apparaisse sur l'écran du panneau avant.
 - Imprimez un rapport d'auto-test. Consultez la section **impression d'un rapport d'auto-test**, page 54 pour obtenir plus d'informations sur l'impression de ce rapport.
 - Effectuez une copie couleur.
 - Soyez prêt à décrire votre problème en détails.
- 5 Appelez l'assistance clientèle HP. Tenez-vous à proximité de l'appareil au moment de l'appel.

appel aux États-Unis pendant la période de garantie

Appelez le (208) 323-2551 du lundi au vendredi entre 6 et 22 heures (heure des Rocheuses) et le samedi entre 9 et 16 heures (heure des Rocheuses). Ce service est gratuit pendant la période de garantie, à l'exception des frais d'appel longue distance. Une facturation peut être applicable en dehors de la période de garantie.

appel dans un autre pays

Les numéros indiqués ci-dessous sont ceux en vigueur à la mise sous presse de ce guide. Pour obtenir une liste à jour de tous les numéros de l'assistance clientèle HP dans le monde, visitez le site Web suivant et choisissez votre pays, votre région ou votre langue :

<http://www.officejetsupport.com>

Pour la Corée, vous pouvez également utiliser cette adresse :

<http://www.hp.co.kr/>

Vous pouvez appeler un centre d'assistance hp dans les pays ou régions indiqués ci-dessous. Si votre pays ou région ne figure pas dans la liste, contactez votre revendeur ou le centre HP Sales and Support Office le plus proche pour savoir comment obtenir l'assistance dont vous avez besoin.

Ce service est gratuit pendant la période de garantie, à l'exception des frais d'appel longue distance. Dans certains cas, nous pouvons vous demander d'acquitter une somme forfaitaire.

Pour obtenir une assistance téléphonique en Europe, consultez les détails et les conditions de l'assistance téléphonique dans votre pays ou région sur le site Web suivant :

<http://www.hp.com/cposupport/loc/regional.html>

Vous pouvez également faire appel à votre revendeur ou contacter HP au numéro de téléphone indiqué dans ce guide.

Dans un effort constant d'amélioration de notre service d'assistance par téléphone, nous vous recommandons de visiter régulièrement notre site Web pour obtenir de nouvelles informations concernant les services et la livraison.

pays/région	assistance technique hp	pays/région	assistance technique hp
Afrique du Sud (République d'Afrique du Sud)	086 000 1030	Japon	0570 000 511 +81 3 3335 9800
Afrique du Sud, hors de la république	+27-11 258 9301	Jordanie	+971 4 883 8454
Algérie ¹	+212 22404 747	Koweït	+971 4 883 8454
Allemagne (0.12 euro/min.)	+49 (0) 180 52 58 143	Liban	+971 4 883 8454
Arabie Saoudite	+800 897 14440	Malaisie	1-800-805405
Argentine	0810-555-5520	Maroc ¹	+212 22404 747
Australie	+61 3 8877 8000 1902 910 910	Mexique	01-800-472-6684
Autriche	+43 (0) 810 00 6080	Mexique (Mexico City)	5258-9922
Bahreïn (Dubay)	+971 4 883 8454	Norvège	+47 22 11 6299
Belgique (Flamand)	+32 (0) 2 626 8806	Nouvelle-Zélande	0800 441 147
Belgique (Français)	+32 (0) 2 626 8807	Oman	+971 4 883 8454
Bésil (Autres localités)	0800 157751	Palestine	+971 4 883 8454
Bésil (Sao Paulo)	(11) 3747 7799	Panama	001-800-71112884
Canada après la période garantie (facturation par appel)	1-877-621-4722	Pays-Bas	+31 (0) 20 606 8751
Canada pendant la période de garantie	(905) 206 4663	Pérou	0-800-10111
Caraïbes et Amérique centrale	1-800-711-2884	Philippines	632-867-3551
Colombie	9-800-114-726	Pologne	+48 22 865 98 00
Corée	+82 (2) 3270 0700	Porto Rico	1-877-232-0589
Costa Rica	0-800-011-0524	Portugal	+351 21 3176333
Chili	800-10111	Qatar	+971 4 883 8454
Chine	86 10 6564 5959 86 800 810 5959	République tchèque	+42 (0) 2 6130 7310
Danemark	+45 39 29 4099	Roumanie	+40 1 315 44 42 01 3154442
Égypte	02 532 5222	Royaume-Uni	+44 (0) 207 512 52 02
Émirats Arabes Unis	+971 4 883 8454	Russie, Moscou	+7 095 797 3520
Équateur	1-800-225528	Russie, St. Petersbourg	+7 812 346 7997
Espagne	+34 902 321 123	Singapour	(65) 272-5300
Europe (Anglais)	+44 (0) 207 512 5202	Slovaquie	+421 2 682 08080
Finlande	+358 (0) 203 47 288	Suède	+46 (0)8 619 2170
France (0.34 euro/min.)	+0836696022	Suisse ²	+41 (0) 84 880 1111
Grèce	+30 1060 73 603	Taiwan	+886-2-2717-0055 0800 010 055

pays/région	assistance technique hp	pays/région	assistance technique hp
Guatemala	1800-995-5105	Thaïlande	+66 (2) 661 4000
Hong-Kong	+85 (2) 3002 8555	Tunisie ¹	+216 1891 222
Hongrie	+36 (0) 1 382 1111	Turquie	+90 216 579 7171
Inde	1-600-112267 91 11 682 6035	Ukraine	+7 (380-44) 490-3520
Indonésie	62-21-350-3408	Venezuela	0800-47468368
Irlande	+358 (0) 1 662 5525	Venezuela (Caracas)	(502) 207-8488
Israël	+972 (0) 9 9524848	Viêt nam	84-8-823-4530
Italie	+39 0226410350	Yémen	+971 4 883 8454

1 Ce centre d'appels prend en charge les clients francophones appelant des pays suivants : Maroc, Tunisie et Algérie.

2 Ce centre d'appels prend en charge les clients francophones, germanophones et italophones appelant depuis la Suisse.

appel en Australie après la période de garantie

Si votre appareil n'est pas sous garantie, vous pouvez appeler le 03 8877 8000. Une somme hors garantie par incident de 27,50 \$ (TPS comprise) sera facturée sur votre carte de crédit. Vous pouvez également appeler le 1902 910 910 (27,50 \$ facturés à votre compte téléphonique) de 9 heures à 17 heures, du lundi au vendredi. (Les tarifs et horaires peuvent être modifiés sans préavis.)

conditionnement de l'appareil avant expédition

Si, après avoir contacté le centre d'assistance clientèle HP ou être retourné à l'endroit où vous avez acheté votre appareil, il vous a été demandé de le renvoyer, suivez les étapes ci-dessous relatives à la mise hors tension et au conditionnement afin d'éviter d'endommager le produit HP.

- 1 Mettez l'appareil sous tension.
Si l'appareil ne se met pas sous tension et que le chariot est en position de repos, ignorez les étapes 1 à 6. Vous ne pourrez pas retirer les cartouches d'impression. Passez à l'étape 7.
- 2 Ouvrez la porte d'accès aux cartouches d'impression.
- 3 Retirez les cartouches d'impression de leurs supports et abaissez les loquets. Consultez la section **remplacement des cartouches d'impression**, page 56 pour obtenir plus d'informations sur le retrait des cartouches d'impression.
Attention ! Retirez les deux cartouches d'impression et abaissez les deux loquets. Si vous ne respectez pas cette procédure, vous risquez d'endommager l'appareil.
- 4 Placez les cartouches d'impression dans un sac hermétique afin qu'elles ne sèchent pas et mettez-les de côté (ne les renvoyez pas avec l'appareil, à moins que l'agent du centre d'assistance clientèle HP ne vous l'ait demandé).
- 5 Mettez l'appareil hors tension.
- 6 Fermez la porte d'accès aux cartouches d'impression.
- 7 Retirez le capot du panneau avant comme suit :
 - a. Insérez un petit tournevis dans l'angle supérieur droit du capot du panneau avant.

- b. Levez doucement l'angle vers le haut, puis soulevez le capot du panneau avant de l'appareil.

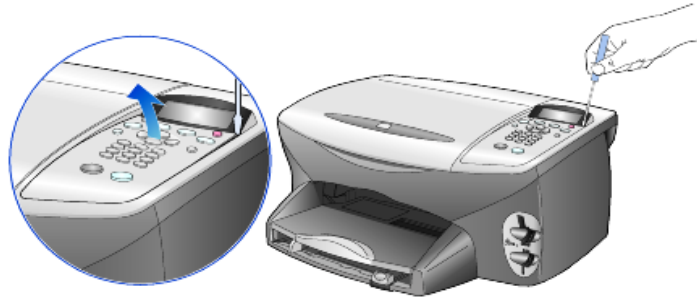

- 8 Conservez le capot du panneau avant. Ne retournez pas le capot du panneau avant avec le matériel.
- 9 Emballez l'appareil dans les cartons d'origine ou les cartons d'emballage du matériel échangé, si vous les avez conservés.

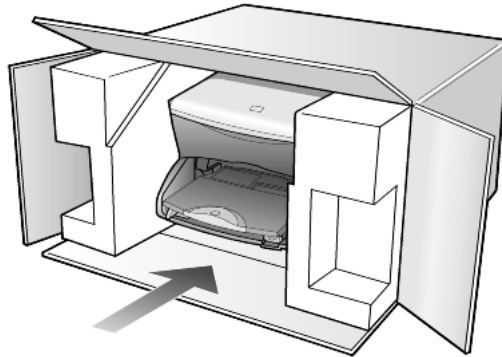

Si vous ne possédez pas les cartons d'emballage d'origine, utilisez d'autres cartons d'emballages adéquats. Les détériorations subies lors du transport et/ou dues à un emballage inapproprié ne sont pas couvertes par la garantie.

- 10 Placez l'étiquette de retour d'expédition sur l'extérieur du carton.
- 11 Placez les éléments suivants dans le carton d'emballage :
- une brève description de la panne pour le personnel qualifié (des échantillons montrant les problèmes de qualité d'impression sont utiles),
 - une copie du bordereau de vente ou autre preuve d'achat établissant la période de couverture de la garantie,
 - votre nom, votre adresse et le numéro de téléphone où vous pouvez être joint dans la journée.

centre de distribution hp

Pour commander un logiciel HP PSC, une copie du Guide de référence, un poster d'installation ou toute pièce remplaçable par le client, effectuez l'une des opérations suivantes :

- Aux États-Unis et au Canada, appelez le (208) 323 2551.
- Consultez ce site Web :

https://warp2.external.hp.com/Driver/dr_country_select.asp

informations sur la garantie

12

hp psc 2200 series

Étendue de la garantie limitée (matériel et main d'œuvre) : 1 an

Étendue de la garantie limitée (CD) : 90 jours

Étendue de la garantie limitée (cartouches d'encre) : 90 jours

service de garantie

service express

Pour bénéficier du service de réparation express de HP, le client doit d'abord contacter un bureau de ventes et d'assistance HP ou un Centre d'assistance clientèle HP qui lui fournira des services de dépannage de base. Pour connaître la procédure à suivre avant d'appeler l'assistance clientèle, reportez-vous à la section **assistance clientèle hp**, page 83.

Dans le cas où seule une pièce pouvant être remplacée par le client doit être changée, cette pièce pourra être expédiée au client. Dans ce cas, HP prendra en charge les frais d'expédition, ainsi que les taxes et droits éventuels, et fournira au client l'assistance téléphonique nécessaire pour le remplacement de ladite pièce. HP prendra également à sa charge les frais d'expédition, taxes et droits afférents au renvoi de toute pièce que le client devrait effectuer à la demande de HP.

Le Centre d'assistance clientèle HP peut diriger le client vers un prestataire de service agréé HP habilité à réparer l'appareil.

extensions de la garantie

Prolongez votre garantie standard d'une durée de trois ans avec le service HP SUPPORTPACK. La période de service commence lors de la date d'achat du produit et le pack doit être acheté dans les 180 jours suivant l'achat du produit. Ce programme offre une assistance téléphonique de 6 heures à 22 heures [(GMT-07:00) Montagnes (USA et Canada)] du lundi au vendredi et de 9 heures à 16 heures le samedi. Si durant votre appel à l'assistance technique, il est déterminé que le produit doit être remplacé, HP vous expédiera ce produit gratuitement le jour ouvrable suivant. Ce service est disponible uniquement aux États-Unis.

Pour plus d'informations, appelez le 1-888-999-4747 ou consultez le site Web HP à l'adresse suivante :

<http://www.hp.com/go/hpsupportpack>

En dehors des États-Unis, appelez votre centre d'assistance clientèle HP local. Pour obtenir la liste des numéros d'assistance clientèle dans le monde, reportez-vous à la section **appel dans un autre pays**, page 84.

retour de votre appareil HP PSC 2200 series pour réparation

Avant de renvoyer votre appareil HP PSC pour réparation, vous devez appeler l'assistance clientèle HP. Pour connaître la procédure à suivre avant d'appeler l'assistance clientèle, reportez-vous à la section **assistance clientèle hp**, page 83.

déclaration de garantie globale limitée de hewlett-packard

étendue de la garantie limitée

Hewlett-Packard (« HP ») garantit à l'utilisateur final (« Client ») que chaque produit HP PSC 2200 Series (« Produit »), y compris le logiciel, les accessoires, les supports et les fournitures associés, est exempt de vices de matériel et de fabrication pendant la durée de la garantie, à partir de la date d'acquisition par le Client.

Pour chaque Produit matériel, la durée de la garantie limitée HP est d'un an pour les pièces et la main d'œuvre. Pour tous les autres Produits, la durée de la garantie limitée HP est de quatre-vingt-dix (90) jours pour les pièces et la main d'œuvre.

En ce qui concerne chaque Produit logiciel, la garantie limitée de HP s'applique uniquement dans le cas d'un échec dans l'exécution des instructions du programme. HP ne garantit pas que les logiciels seront totalement exempts d'erreurs ou que leur fonctionnement ne sera jamais interrompu.

La garantie limitée de HP ne couvre que les problèmes survenant au cours d'une utilisation normale d'un Produit et exclut tout autre problème, y compris ceux liés à (a) un mauvais entretien ou une modification non autorisée du produit, (b) un logiciel, des accessoires, des supports ou des fournitures non fournis ou agréés par HP, ou (c) une exploitation en dehors des conditions spécifiées.

Pour tout Produit matériel, l'utilisation de cartouches d'impression de marque autre que HP ou reconditionnées n'a pas de conséquences sur la garantie ou les contrats d'assistance HP auxquels le Client a souscrit. Cependant, si une panne du Produit ou des dégâts causés sur celui-ci peuvent être attribués à l'utilisation d'une cartouche de marque autre que HP ou reconditionnée, HP facturera au Client la réparation du produit ou de ces dégâts au tarif standard de la main d'œuvre et des pièces détachées.

Si, pendant la période de garantie, HP est notifié de l'existence d'un défaut d'un Produit, HP procédera, à sa discrétion, à la réparation ou au remplacement du Produit en question. Lorsque les frais de main d'œuvre ne sont pas couverts par la garantie limitée de HP, les réparations seront facturées conformément au tarif HP standard pour la main d'œuvre.

Si HP n'est pas en mesure de procéder, selon le cas, à la réparation ou au remplacement d'un Produit défectueux couvert par la garantie de HP, HP remboursera le prix d'achat dans un délai raisonnable après avoir reçu notification du problème.

HP n'est tenu à aucune obligation de réparation, de remplacement ou de remboursement tant que le Client n'a pas retourné à HP le Produit défectueux.

Le produit de remplacement peut être neuf ou « comme neuf », si les fonctionnalités sont au moins égales à celles du Produit qu'il remplace.

Les produits HP, y compris chaque Produit, peuvent contenir des pièces, des composants ou des matériaux remis à neuf, dont les performances sont les mêmes que s'ils étaient neufs.

La garantie limitée de HP pour chaque Produit est valable dans tous les pays et localités où HP assure le service après-vente du Produit et où HP a commercialisé le produit. Le niveau du service après-vente sous garantie peut varier selon les normes locales. HP ne sera obligé en aucune manière de modifier la forme, l'aptitude à un usage ou la fonction du Produit pour qu'il puisse être utilisé dans un pays ou une localité dans lequel le produit n'est pas destiné à être utilisé.

limitations de garantie

DANS LA LIMITE PERMISE PAR LES LÉGISLATIONS LOCALES, NI HP NI SES FOURNISSEURS TIERS N'OFFRENT QUELQUE AUTRE RECOURS OU GARANTIE QUE CE SOIT, EXPRESSE OU IMPLICITE, CONCERNANT LES PRODUITS HP, ET EXCLUENT EXPRESSÉMENT TOUTE GARANTIE IMPLICITE DE COMMERCIALISATION, D'ASSURANCE DE QUALITÉ MARCHANDE ET D'ADÉQUATION À UN USAGE PARTICULIER.

limitations de responsabilité

Dans la limite permise par les législations locales, les recours énoncés dans cette déclaration de garantie limitée sont les recours uniques et exclusifs auxquels peut prétendre le client.

DANS LA LIMITE PERMISE PAR LES LÉGISLATIONS LOCALES, À L'EXCEPTION DES OBLIGATIONS EXPRESSÉMENT ÉNONCÉES DANS CETTE DÉCLARATION DE GARANTIE LIMITÉE, NI HP NI SES FOURNISSEURS TIERS NE POURRONT ÊTRE TENUS POUR RESPONSABLES DE QUELQUE DOMMAGE DIRECT, INDIRECT, SPÉCIAL, ACCIDENTEL OU CONSÉCUTIF, QUEL QUE SOIT LE LIEU D'OU ÉMANE LA RÉCLAMATION, QU'ELLE SOIT FONDÉE SUR UN CONTRAT OU UN PRÉJUDICE SUBI, OU QUELLE QUE SOIT LA RAISON LOCALE INVOQUÉE, MÊME SI HP A ÉTÉ AVISÉ DU RISQUE D'UN TEL DOMMAGE.

législations locales

Cette déclaration de garantie limitée donne au Client des droits juridiques spécifiques. Il est également possible que le client ait des droits supplémentaires, variables aux États-Unis d'un état à l'autre, au Canada d'une province à l'autre, et dans le reste du monde d'un pays à l'autre.

Si cette déclaration de garantie limitée entre en conflit avec la législation locale en vigueur, elle est réputée modifiée pour se conformer à ladite législation. Selon certaines législations locales, certains des refus et limites de garantie exposés dans cette déclaration limitée peuvent ne pas s'appliquer au Client. Par exemple, certains États américains, de même que certains gouvernements en dehors des États-Unis (y compris certaines provinces canadiennes), peuvent :

Interdire aux dénis et limites de garantie exposés dans cette déclaration de restreindre les droits légaux d'un consommateur (comme c'est le cas au Royaume-Uni) ;

Restreindre de quelque façon que ce soit la capacité pour un fabricant d'imposer de tels dénis ou limites de garantie ; ou

Accorder au client des droits supplémentaires au titre de la garantie, spécifier des durées de garantie implicites que le fabricant ne peut pas dénier ou lui interdire de limiter la durée d'une garantie implicite.

DANS LE CAS DES TRANSACTIONS EFFECTUÉES PAR DES CONSOMMATEURS EN AUSTRALIE ET EN NOUVELLE-ZÉLANDE, LES CONDITIONS DE CETTE DÉCLARATION DE GARANTIE LIMITÉE, DANS LES LIMITES PERMISES PAR LA LOI, N'EXCLUENT, NE RESTREIGNENT, NI NE MODIFIENT LES DROITS LÉGAUX OBLIGATOIRES RELATIFS À LA VENTE DE PRODUITS HP À CES CLIENTS, MAIS S'Y AJOUTENT.

index

A

- Affichage du panneau avant **3**
 - configuration de l'angle de vue **66**
 - définition de la langue **65**
 - vitesse de défilement **61**
- Agrandissement d'une copie **29, 31**
- Aide **1**
- Ajustement à la page **31**
- Alignement des cartouches **58**
- Amélioration du mode Photo **30**
- Améliorations **30**
- Angle de vue, configuration **66**
- Annuler
 - copie **34**
 - numérisation **37**
- Appel d'un télécopieur **46**
- Arrêt
 - copie **34**
 - numérisation **37**
- Assistance clientèle **83**
- Assistance clientèle hp **83**
- Assombrissement d'une copie **29**

B

- Bac d'alimentation, chargement **10**
- Bac de sortie **15**
 - rallonge **11**
- Boutons
 - nombre de copies **28**
 - Numériser **36**
 - panneau avant **3**
 - qualité **28**

C

- Carte mémoire
 - voir Carte photos **17**
- Carte photos
 - centre de visualisation des photos **19**
 - CompactFlash **17**

- définition d'une carte photos **17**
- enregistrement des fichiers dans l'ordinateur **19**
- impression d'un fichier PDOF **23**
- impression d'un index photos **20**
- impression de photos individuelles **23**
- insertion d'une carte **18**
 - mal insérées **19**
- Memory Stick **17**
- menu d'options **25**
- numérisation d'un index photos **22**
- SmartMedia **17**

- Cartes de vœux, chargement **14**
- Cartes postales, chargement **13, 14**
- Cartouches
 - alignement **58**
 - nettoyage des contacts **59**
 - remplacement **56**
- Cartouches d'encre, voir Cartouches d'impression
- Cartouches d'impression
 - nettoyage **58, 59**
 - protection **55**
 - remplacement **56**
 - stockage **55**
- Centre de distribution hp **88**
- Centre de visualisation des photos **19**
- Chargement
 - cartes postales **13, 14**
 - cartouches d'impression **56**
 - conseils **14**
 - définition du format de papier **16**
 - enveloppes **12**
 - modification du type de papier **15**
 - original sur la vitre de l'appareil **9**
 - papier **10**
 - papier photo **12**
- Commande de cartouches d'impression **97**
- CompactFlash **17**

- Configuration
 - angle de vue **66**
 - date et heure **48**
 - en-tête de la télécopie **49**
 - langue et pays **65**
- Configuration de l'heure **48**
- Configuration de la date **48**
- Configuration du menu
 - commandes du télécopieur **52**
- Contraste
 - affichage du panneau avant **66**
 - améliorations des couleurs de photo **30**
 - modification pour une télécopie **44**
- Contrôle de la résolution de la télécopie **44**
- Copie
 - agrandissement **29**
 - ajustement à la page **31**
 - améliorations **30**
 - arrêt **34**
 - assombrissement **29**
 - boutons **3**
 - création de poster **32**
 - définition du nombre de copies **28**
 - éclaircissement **29**
 - intensité des couleurs **29**
 - modification des paramètres par défaut **30**
 - original **32**
 - paramètres par défaut **30**
 - photo **30**
 - plusieurs copies sur une page **32**
 - qualité **28**
 - réalisation de copies **5, 27**
 - réduction **29**
 - transfert sur T-shirt **33**
 - travaux de copie spéciaux **30**
 - vitesse **28**
- Couleur
 - intensité de la copie **29**
 - télécopie **41**
- Couvercle, nettoyage **53**
- D**
- Declaration of conformity **81**
- Définition
 - envoi différé **61**
 - mode Économie d'énergie **60**
 - nombre de copies **28**
 - vitesse de défilement **61**
- Définition de la langue **65**
- Définition de la vitesse de défilement **61**
- Définition du mode Économie d'énergie **60**
- Définition du pays **65**
- Dépannage, suppression et réinstallation du logiciel **68**
- Description générale du Directeur **5**
- Didacticiel **3**
 - avant de commencer **3**
 - fonctions du panneau avant **3**
 - réalisation d'une copie **5**
- Directeur hp **5-7**
- E**
- Éclaircissement ou assombrissement
 - télécopie **44**
- Éclaircissement ou assombrissement des copies **29**
- Enregistrement
 - photos dans l'ordinateur **19**
- Enregistrement, image numérisée **36**
- Entretien
 - alignement des cartouches **58**
 - Horaires du mode Économie d'énergie **60**
 - nettoyage de l'extérieur **54**
 - nettoyage de la vitre **53**
 - nettoyage des cartouches d'impression **58**
 - nettoyage du couvercle **53**
 - rapport d'auto-test **54**
 - remplacement des cartouches d'impression **56**
 - restauration des paramètres par défaut **60**
- Enveloppes
 - chargement **12**
- Envoi différé, définition **61**
- Étiquettes
 - chargement **14**
- F**
- Film transparent
 - choix recommandés **10**
 - conseils de chargement **14**
- G**
- Galerie photo et imagerie HP **36**
- Garantie **83**
 - déclaration **90**
 - extensions **89**
 - service **89**
- H**
- horaires du mode Économie d'énergie **60**
- HP PSC
 - logiciel **5**

I

- Impression
 - enveloppes **12**
 - fichier PDF **23**
 - index photos **20**
 - papier (banderole) en continu, conseils de chargement **15**
 - photos individuelles **23**
 - rapport d'auto-test **54**

Index photos

- impression **20**
- numérisation **22**

Informations sur la réglementation **76**

Installation

- informations supplémentaires **63**

Installation avec câble USB **66**Intensité de la copie couleur **29**

Introduction

- au Directeur **5**

LLigne téléphonique, plusieurs numéros **46**

Logiciel

- introduction **5**
- suppression et réinstallation **68**

MMélodie de la sonnerie de réponse **46**Memory Stick **17**

Menu d'options

- commandes de la carte photos **25**
- commandes du télécopieur **51**

Menus

- configuration copie **34**
- entretien **62**
- impression de rapports **62**

Mode de correction d'erreurs **45**Mode Économie d'énergie **60**Mode Économie d'énergie de la lampe **60**Modification pour la copie, format de papier **15****N**

Nettoyage

- cartouches d'impression **58**
- contacts en cuivre des cartouches d'impression **59**
- couvercle **53**
- extérieur **54**
- vitre **53**

Nombre de copies

- définition **28**

Numérisation

- à partir du panneau avant **36**
- arrêt **37**

boutons **3**

- destination différente **36**
- index photos **22**

Numéros de téléphone **83**Numéros de téléphone, services d'assistance **83**

Numérotation rapide

- création d'une entrée **47**
- suppression des paramètres **48**

O

Originaux

- copies multiples **32**
- positionnement sur la vitre de l'appareil **9**

P

Panneau avant

- didacticiel **3**
- fonctions **3**
- numérisation à partir de **36**

Papier

- chargement **10**
- conseils de chargement **14–15**
- définition du format **16**
- modification du format par défaut pour la copie **15**
- modification du type **15**
- recommandé **10**

Papier banderole

- conseils de chargement **15**

Papier en continu

- conseils de chargement **15**

Papier jet d'encre, chargement **14**Papier photo 4 x 6 pouces, chargement **12**Papier photo, chargement **12**Papiers HP, conseils de chargement **14**

Paramètres

- agrandissement d'une copie **29**
- améliorations du texte **30**
- assombrissement d'une copie **29**
- copie d'une photo **30**
- copie par défaut **30**
- date et heure **48**
- éclaircissement d'une copie **29**
- enregistrement de la copie **30**
- en-tête de la télécopie **49**
- envoi différé **61**
- intensité de la couleur de copie **29**
- mode Économie d'énergie **60**
- pays et langue **65**
- qualité de copie **28**
- qualité normale **28**
- qualité rapide **28**
- qualité supérieure **28**

réduction d'une copie **29**
vitesse de copie **28**
vitesse de défilement **61**
Paramètres de numérotation rapide - création **47**
Paramètres par défaut
modification pour la copie **30**
restauration **60**
restauration des paramètres par défaut **60**
Photos
amélioration de la copie **30**
copie **30**
impression d'un fichier PDF **23**
impression de photos individuelles **23**
sélection des photos à imprimer **22**
Poster
copie **32**
Prise en main **3**
description générale du Directeur **5**
utilisation avec un ordinateur **5**
Protection de la cartouche d'impression **55**
Q
Qualité **28**
Qualité normale **28**
Qualité rapide **28**
Qualité supérieure **28**
R
Rapport d'auto-test **54**
Rapports
auto-test **54**
génération automatique pour les télécopies **43**
génération manuelle pour les télécopies **43**
Réception
télécopie **41**
Réduction d'une copie **29, 31**
Réglage des paramètres
angle de vue **66**
copie **30**
Réglage du volume du son pour une télécopie **46**
Réinstallation du logiciel **68**
Résolution – modification pour une télécopie **44**
Restauration des paramètres par défaut **60**
Retour de votre appareil HP PSC 2200 series pour réparation **90**
S
Services d'assistance **83**
SmartMedia **17**
Sonnerie distincte **46**

Spécifications **71**
Suppression du logiciel **68**

T

Télécopie
activation de la confirmation **39**
appel d'une autre machine **46**
après modification des paramètres **40**
assombrissement **44**
configuration de l'en-tête **49**
configuration de la réduction automatique **46**
configuration du menu **52**
contrôle de l'apparence **44**
création des paramètres de numérotation rapide **47**
définition du nombre de sonneries **42**
éclaircissement **44**
envoi **39**
envoi en couleur **41**
mélodie de la sonnerie de réponse **46**
menu d'options **51**
mode de correction d'erreurs **45**
modification de la résolution **44**
modification du contraste **44**
rapports automatiques **43**
rapports manuels **43**
réception **41**
réception automatique **42**
réception manuelle **41**
recomposition automatique d'un numéro dont la ligne est occupée **45**
recomposition automatique d'un numéro resté sans réponse **45**
réglage du volume du son **46**
réimpression d'une télécopie en mémoire **50**
saisie de texte **49**
sonnerie distincte **46**
suppression d'une entrée de numérotation rapide **48**
Texte – saisie sur le clavier numérique **49**
Texte, amélioration **30**
Transfert sur T-shirt **33**
chargement **14**

V

Vitre, nettoyage **53**
Volume du son, réglage **46**
Volume, réglage du son pour une télécopie **46**

commandes de fourniture

Utilisez les informations suivantes afin de commander des fournitures pour votre appareil HP PSC 2200 Series.

commande de support

Pour commander certains supports tels que les papiers jet d'encre HP Premium, les films transparents jet d'encre HP Premium, les supports HP pour transfert sur tissu ou les cartes de vœux HP, procédez de l'une des manières suivantes :

- Pour effectuer une commande depuis les États-Unis et le Canada, consultez le site Web suivant : www.hpshopping.com.
- Pour effectuer une commande depuis tous les autres pays, consultez le site Web suivant : www.hpshopping.com.

Sélectionnez **Other countries** puis cliquez sur **Yes** pour quitter le site hpshopping.com.

Vous pouvez accéder au site hpshopping.com dans la langue correspondant au pays ou à la région que vous avez sélectionné à partir de cet endroit.

commande de cartouches d'impression

cartouches d'impression	n° de commande hp
Cartouche d'impression noire HP	n°56, cartouche d'impression noire, 19 ml
Cartouche d'impression noire HP	n°27, cartouche d'impression noire, 10 ml
Cartouche d'impression couleur HP	n°57, cartouche d'impression couleur, 17 ml
Cartouche d'impression photo couleur HP	n°58, cartouche d'impression couleur, 17 ml
Cartouche d'impression trichromique HP	n°28, cartouche d'impression couleur, 8 ml

Si vous disposez d'un accès à Internet, vous pouvez obtenir de l'aide à partir du site Web HP à l'adresse suivante :

www.officejetsupport.com

consultez le centre d'informations hp psc

Il contient tout ce dont vous avez besoin pour tirer le meilleur parti de votre imprimante HP PSC.

- Assistance technique
- Informations sur les fournitures et les commandes
- Conseils pratiques
- Comment améliorer votre produit

www.officejetsupport.com

© 2002 Hewlett-Packard Company

Imprimé aux États-Unis, au Mexique, en Allemagne, à Singapour ou en Chine.



C8654-90192