



**hp psc 2400**  
**photosmart series**  
**tout-en-un**



**guide de référence**



**hp psc 2400**  
**photosmart series**  
**tout-en-un**

© Copyright Hewlett-Packard  
Company 2003

Tous droits réservés. Aucune partie de ce document ne peut être photocopiée, reproduite ou traduite dans une autre langue sans le consentement écrit préalable de la société Hewlett-Packard.

Ce produit incorpore la technologie PDF d'Adobe qui contient une mise en application du schéma de compression LZWW (Lempel-Ziv Welch) breveté sous le numéro de licence 4,558,302.



Adobe et le logo Acrobat sont des marques déposées ou des marques commerciales de Adobe Systems Incorporated aux États-Unis et/ou dans d'autres pays.

Portions Copyright © 1989-2003 Palomar Software Inc. Les produits HP PSC 2400 Series incorporent une technologie de pilote d'imprimante obtenue sous licence auprès de Palomar Software, Inc.  
www.palomar.com

Copyright © 1999-2003 Apple Computer, Inc.

Apple, le logo Apple, Mac, le logo Mac, Macintosh et Mac OS sont des marques commerciales de Apple Computer, Inc., déposées aux États-Unis et dans les autres pays.

Numéro de publication :  
Q3083-90208

Première édition : juillet 2003

Imprimé aux États-Unis ou en Allemagne.

Windows®, Windows NT®, Windows ME®, Windows XP® et Windows 2000® sont des marques commerciales de Microsoft Corporation déposées aux États-Unis.

Intel® et Pentium® sont des marques déposées d'Intel Corporation.

## avertissement

Les informations contenues dans ce document peuvent être modifiées sans préavis et ne sauraient engager la responsabilité de la société Hewlett-Packard.

**Hewlett-Packard rejette toute responsabilité quant aux erreurs pouvant figurer dans ce document et ne consent aucune garantie expresse ou implicite sur ce support, y compris, mais sans limitation, les garanties implicites de qualité marchande et d'adéquation à un usage particulier.**

La société Hewlett-Packard ne saurait être responsable des dommages directs ou indirects résultant de l'obtention, de l'application ou de l'utilisation de ce document et des descriptions de programmes qu'il contient.

**Remarque :** des informations légales sont communiquées dans le chapitre de **renseignements techniques** de ce guide.



Dans de nombreux pays, la loi interdit la reproduction des documents suivants. En cas de doute, consultez auparavant un représentant juridique.

- Documents ou papiers gouvernementaux :
  - Passeports
  - Documents d'immigration
  - Documents militaires
  - Badges, cartes ou insignes d'identification
- Timbres gouvernementaux :
  - Timbres poste
  - Coupons alimentaires
- Chèques ou lettres de change d'agences gouvernementales
- Billets de banque, chèques de voyage ou mandats postaux
- Certificats de dépôt
- Oeuvres protégées par droit d'auteur

## informations de sécurité

**Avertissement :** Afin d'éviter tout risque d'incendie ou d'électrocution, n'exposez ce produit ni à la pluie ni à l'humidité.

Respectez toujours les mises en garde lorsque vous utilisez ce produit afin de réduire les risques de blessures dues au feu ou à un choc électrique.

**Avertissement :** Risque potentiel de choc électrique

- 1 Prenez connaissance des instructions contenues dans le poster d'installation.
- 2 Utilisez uniquement une prise électrique reliée à la terre pour connecter l'appareil à une source d'alimentation. Si vous ne savez pas si la prise est reliée à la terre, contactez un électricien qualifié.
- 3 Suivez tous les avertissements et toutes les instructions indiqués sur le produit.
- 4 Débranchez cet appareil des prises murales avant de procéder à son nettoyage.
- 5 N'installez jamais cet appareil près d'une arrivée d'eau ou lorsque vous êtes mouillé.
- 6 Installez l'appareil en toute sécurité sur une surface stable.
- 7 Installez l'appareil dans un lieu où personne ne puisse marcher ou trébucher sur le cordon et où celui-ci ne puisse pas être endommagé.
- 8 Si l'appareil ne fonctionne pas normalement, reportez-vous à l'aide de dépannage en ligne.
- 9 Ne contient aucune pièce pouvant être dépannée par un opérateur. Confiez l'entretien à un personnel qualifié.
- 10 Utilisez cet appareil dans une pièce bien aérée.



# table des matières

<b>1</b>	<b>hp psc présentation . . . . .</b>	<b>1</b>
	le hp psc 2400 series en un coup d'oeil . . . . .	2
	présentation du panneau avant . . . . .	3
	présentation de l'aide . . . . .	5
	utilisez le logiciel directeur hp pour exploiter au mieux toutes les possibilités de votre hp psc . . . . .	6
<b>2</b>	<b>chargement de papier et d'originaux . . . . .</b>	<b>13</b>
	chargement d'un original . . . . .	13
	chargement de papier . . . . .	15
	chargement d'enveloppes . . . . .	17
	chargement de papier photo 4 x 6 pouces (10 x 15 cm) . . . . .	17
	chargement de cartes postales ou de cartes Hagaki . . . . .	18
	papers recommandés . . . . .	19
	chargement d'autres types de papier dans le bac d'alimentation . . . . .	19
	sélection du type de papier . . . . .	20
	définition du format de papier . . . . .	21
	pour éviter les bourrages papier . . . . .	22
<b>3</b>	<b>utilisation d'une carte mémoire photos . . . . .</b>	<b>23</b>
	définition d'une carte mémoire . . . . .	23
	insertion d'une carte mémoire et enregistrement des fichiers dans l'ordinateur . . . . .	24
	impression de photos à partir d'un index photos . . . . .	26
	définition des options d'impression photo . . . . .	28
	impression de photos directement depuis une carte mémoire . . . . .	31
	affichage de photos en diaporama . . . . .	34
	partage de photos numériques via hp instant share . . . . .	35
	utilisation de la galerie photo et imagerie hp . . . . .	36
<b>4</b>	<b>utilisation des fonctions de copie . . . . .</b>	<b>37</b>
	présentation . . . . .	37
	copie d'un document noir et blanc de deux pages . . . . .	39
	copie 4 x 6 pouces (10 x 15 cm) sans bordures d'une photo . . . . .	40
	copies multiples du même original . . . . .	42
	copie d'une photo 4 x 6 pouces (10 x 15 cm) sur une page entière . . . . .	43
	copies multiples d'une photo sur une seule page . . . . .	46
	redimensionnement d'un original pour tenir sur du papier lettre . . . . .	47
	copie d'un original délavé . . . . .	48
	copies d'un document qui a été télécopié plusieurs fois . . . . .	49
	amélioration des zones claires de la copie . . . . .	50
	création d'un poster . . . . .	51
	préparation d'un transfert couleur sur t-shirt . . . . .	52
	arrêt de la copie . . . . .	53

<b>5</b>	<b>utilisation des fonctions de numérisation</b>	<b>55</b>
	numérisation d'un original	55
	arrêt de la numérisation	57
<b>6</b>	<b>utilisation des fonctions de télécopie</b>	<b>59</b>
	envoi d'une télécopie	60
	réception d'une télécopie	64
	configuration de l'en-tête de télécopie	66
	saisie de texte	67
	impression de rapports	68
	configuration de la numérotation rapide	70
	contrôle de la résolution et du contraste	71
	définition des options de télécopie	73
	réimpression de télécopies conservées en mémoire	77
	arrêt de la copie	78
<b>7</b>	<b>impression à partir d'un ordinateur</b>	<b>79</b>
	impression à partir d'une application	79
	définition des options d'impression	80
	arrêt d'un travail d'impression	82
<b>8</b>	<b>commandes de fournitures</b>	<b>83</b>
	commande de supports	83
	commande de cartouches d'impression	83
<b>9</b>	<b>entretien de votre hp psc</b>	<b>85</b>
	nettoyage de la vitre	85
	nettoyage du couvercle	86
	nettoyage de l'extérieur	86
	entretien des cartouches d'impression	86
	restauration des valeurs d'usine	95
	définition du mode économie d'énergie	96
	définition du délai d'invite	97
<b>10</b>	<b>obtention d'une assistance pour hp psc</b>	<b>99</b>
	obtention d'assistance et d'autres informations à partir d'Internet	99
	assistance clientèle hp	99
	conditionnement de l'appareil hp psc avant expédition	102
	centre de distribution hp	104
<b>11</b>	<b>informations sur la garantie</b>	<b>105</b>
	étendue de la garantie limitée	105
	service de garantie	105
	extensions de la garantie	105
	retour de l'appareil hp psc pour réparation	106
	déclaration de garantie globale limitée de hewlett-packard	106
<b>12</b>	<b>informations techniques</b>	<b>109</b>
	configuration requise	109
	spécifications relatives au papier	111
	spécifications relatives à l'impression	112
	spécifications relatives à l'impression des marges	112
	spécifications relatives à la copie	113

spécifications relatives à la télécopie . . . . .	114
spécifications relatives à la carte mémoire photos. . . . .	114
spécifications relatives à la numérisation . . . . .	115
spécifications physiques . . . . .	115
spécifications relatives à l'alimentation électrique . . . . .	115
spécifications relatives à l'environnement. . . . .	115
autres spécifications . . . . .	116
programme d'intendance des produits pour l'environnement . . . . .	116
déclarations de conformité aux différentes réglementations . . . . .	118
declaration of conformity . . . . .	123
<b>13 configuration de la télécopie . . . . .</b>	<b>125</b>
comment déterminer si les instructions de ce chapitre vous concernent. . .	126
comment choisir la configuration de télécopieur appropriée pour votre bureau . . . . .	126
sélectionnez votre type de configuration de télécopie dans ce tableau . .	128
type A : ligne de télécopie indépendante (pas de réception de messages vocaux) . . . . .	130
type B : télécopie avec service de sonnerie distincte sur la même ligne. . .	131
type C : ligne partagée appels vocaux/de télécopie . . . . .	132
type D : ligne de télécopie partagée avec le modem pour PC (pas de réception d'appels vocaux). . . . .	133
type E : ligne partagée appels vocaux/de télécopie, avec modem pour PC . . . . .	135
type F : ligne partagée appels vocaux/de télécopie, avec répondeur téléphonique . . . . .	137
type G : ligne partagée appels vocaux/de télécopie, avec modem pour PC et répondeur téléphonique. . . . .	138
type H : ligne partagée appels vocaux/de télécopie, avec messagerie vocale . . . . .	140
type I : ligne partagée appels vocaux/de télécopie, avec modem pour PC et messagerie vocale . . . . .	142
utilisation du système de télécopie sur une ligne DSL. . . . .	143
<b>14 configuration et utilisation de hp instant share . . . . .</b>	<b>145</b>
utilisation de hp instant share en cinq étapes faciles (Windows) . . . . .	145
envoi d'une photo ou d'une image à l'aide de votre hp psc (Macintosh) . .	149
pourquoi devrais-je m'inscrire auprès de hp instant share (Windows) ? . .	151
<b>15 informations sur le dépannage . . . . .</b>	<b>153</b>
dépannage lors de l'installation. . . . .	153
dépannage de problèmes opérationnels. . . . .	167
<b>index . . . . .</b>	<b>169</b>







# obtenir de l'aide

Ce Guide de référence regroupe des informations concernant l'utilisation de votre HP PSC et contient des renseignements supplémentaires permettant la résolution de problèmes lors du processus d'installation. Le Guide de référence fournit également des renseignements concernant la commande des fournitures et des accessoires, ainsi que les spécifications techniques, l'assistance technique et la garantie.

Le tableau ci-dessous présente une liste de sources d'informations supplémentaires relatives à votre HP PSC.

aide	description
Poster d'installation	Le poster d'installation vous indique comment installer et configurer votre HP PSC. Assurez-vous que vous consultez le poster correspondant à votre système d'exploitation (Windows ou Macintosh).
Visite guidée	La visite guidée fournit une brève présentation du HP PSC et de ses fonctions, vous permettant de commencer à l'utiliser immédiatement. Vous avez le choix entre suivre la visite guidée dès que l'installation du logiciel du HP PSC est terminée, ou à une date ultérieure. Pour cela, consultez l'aide en ligne spécifique au produit.
Aide du logiciel Photo et imagerie HP	L'Aide du logiciel Photo et imagerie HP fournit des informations détaillées sur l'utilisation du logiciel de votre HP PSC. <b>Pour les utilisateurs Windows</b> : lancez le <b>Directeur HP</b> et cliquez sur <b>Aide</b> . <b>Pour les utilisateurs Macintosh</b> : lancez le <b>Directeur HP</b> , cliquez sur <b>Aide</b> puis sur <b>aide du logiciel photo et imagerie hp</b> .
Dépannage	Pour obtenir des informations relatives au dépannage, lancez le <b>Directeur HP</b> puis cliquez sur <b>Aide</b> . Cliquez sur le livre correspondant au dépannage dans l'Aide du logiciel Photo et imagerie HP, puis suivez les liens vers des questions de dépannage générales ou vers le dépannage spécifique à votre HP PSC. Des informations sur le dépannage sont également disponibles à partir du bouton <b>Aide</b> qui s'affiche sur certains messages d'erreur, ainsi que dans le chapitre Dépannage du Guide de référence.
Aide et assistance technique sur Internet	Si vous disposez d'un accès à Internet, vous pouvez obtenir de l'aide pour l'appareil à partir du site Web de HP à l'adresse suivante : <b><a href="http://www.hp.com/support">www.hp.com/support</a></b> Ce site Web fournit également des réponses aux questions fréquemment posées.
Fichier Lisezmoi	Une fois que vous avez installé votre logiciel, vous pouvez accéder au fichier Lisezmoi (s'il en existe un) à partir du CD-ROM du HP PSC ou du dossier du programme de HP PSC. Un fichier Lisezmoi contient des informations de dernière minute qui ne figurent pas dans le Guide de référence ou dans l'aide en ligne.

aide	description
Aide des boîtes de dialogue (sous Windows uniquement)	<p data-bbox="366 145 1101 204"><b>Pour Windows</b> : utilisez l'une des méthodes suivantes pour obtenir des renseignements sur une fonction particulière :</p> <ul data-bbox="366 210 1122 340" style="list-style-type: none"><li data-bbox="366 210 1065 239">• Cliquez sur la fonction voulue avec le bouton droit de la souris</li><li data-bbox="366 244 958 274">• Sélectionnez la fonction et appuyez sur la touche <b>F1</b></li><li data-bbox="366 279 1122 340">• Sélectionnez le signe <b>?</b> dans le coin supérieur droit, puis cliquez sur la fonction</li></ul>



Votre HP PSC est aussi prêt que vous pouvez l'être, car nombre de fonctions du HP PSC peuvent être utilisées sans allumer l'ordinateur. Votre HP PSC vous permet de réaliser facilement et rapidement des opérations telles que la copie, l'envoi d'une télécopie ou l'impression de photos à partir d'une carte mémoire photos.

**Conseil :** Vous pouvez cependant faire davantage avec votre HP PSC en utilisant le logiciel Directeur photo et imagerie HP (Directeur HP) qui est automatiquement installé sur votre ordinateur lors de la configuration initiale. Le Directeur HP contient des conseils de dépannage, une aide spécifique au produit et des fonctionnalités avancées de copie, télécopie, numérisation et photo. Pour plus d'informations sur l'utilisation du Directeur HP, consultez la section **utilisez le logiciel directeur hp pour exploiter au mieux toutes les possibilités de votre hp psc** à la page 6.

Cette section contient les rubriques suivantes :

- **le hp psc 2400 series en un coup d'oeil** à la page 2
- **présentation du panneau avant** à la page 3
- **présentation de l'aide** à la page 5
- **utilisez le logiciel directeur hp pour exploiter au mieux toutes les possibilités de votre hp psc** à la page 6

## le hp psc 2400 series en un coup d'oeil

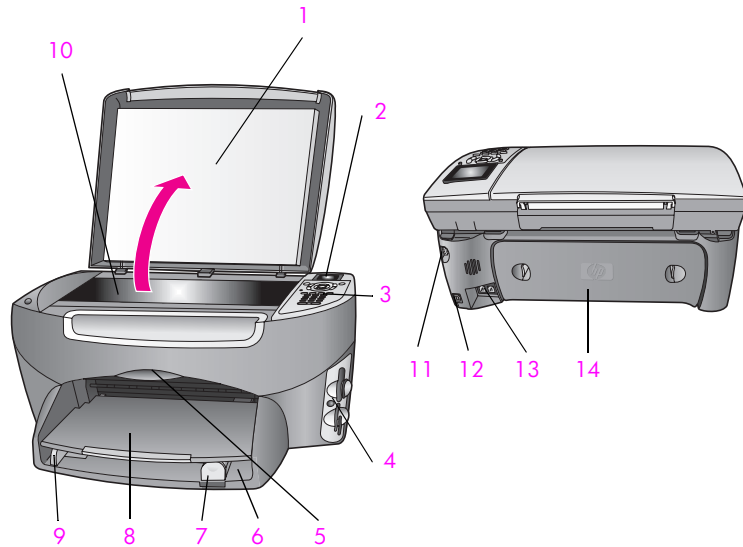

fonction	description
1	Couvercle
2	Ecran graphique couleur
3	Panneau avant
4	Dispositifs d'insertion des cartes mémoires
5	Porte d'accès au chariot de l'imprimante
6	Bac d'alimentation
7	Guide de réglage de longueur du papier
8	Bac de sortie
9	Guide de réglage de largeur du papier
10	Vitre
11	Raccordement électrique
12	Port USB
13	Prises téléphone et répondeur
14	Porte de nettoyage arrière

## présentation du panneau avant

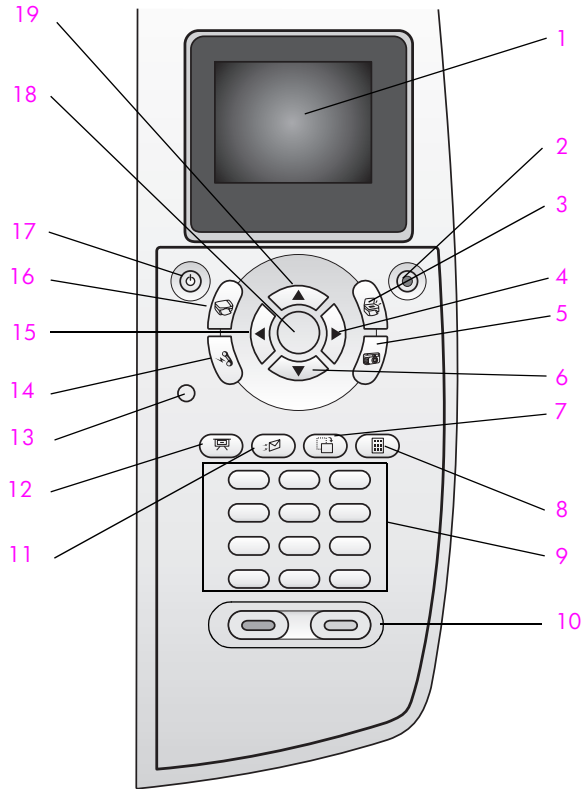

bouton	description
1	<b>Écran graphique couleur</b> : permet d'afficher menus, photos et messages.
2	<b>Annuler</b> : permet d'interrompre un travail, fermer un menu ou quitter le réglage des paramètres.
3	<b>Numérisation</b> : permet de sélectionner la fonction de numérisation. Lorsque le bouton est allumé, la fonction de numérisation est sélectionnée.
4	<b>Flèche de droite</b> : permet d'augmenter les valeurs ou d'avancer dans la visualisation de photos sur l'écran graphique couleur.
5	<b>Photo</b> : permet de sélectionner la fonction Photo. Lorsque ce bouton est allumé, la fonction Photo est sélectionnée. Utilisez ce bouton pour imprimer des photos à partir d'une carte mémoire photos ou pour enregistrer des photos sur votre ordinateur.
6	<b>Flèche du bas</b> : permet de se déplacer vers le bas dans les options de menu.

bouton	description
7	<b>Rotation</b> : permet de faire pivoter de 90 degrés la photo actuellement affichée sur l'écran graphique couleur. Une nouvelle pression continue de faire pivoter la photo de 90 degrés.
8	<b>Index photos</b> : permet d'imprimer un index photos lorsqu'une carte mémoire photos a été insérée dans le dispositif d'insertion pour carte mémoire photos. Un index photos contient des miniatures de toutes les photos d'une carte photos. Vous pouvez sélectionner les photos souhaitées sur l'index photos, puis les imprimer en numérisant l'index photos.
9	<b>Clavier numérique</b> : permet de saisir des numéros de télécopie, des valeurs ou du texte.
10	<b>Démarrer, Noir, Démarrer, Couleur</b> : permet de lancer une copie noir et blanc ou couleur, une numérisation, une télécopie ou la gestion d'une carte mémoire photos.
11	<b>Messagerie électronique</b> : permet de télécharger la photo actuellement affichée sur l'écran graphique couleur dans la Galerie photo et imagerie HP de votre ordinateur. La photo est prête à être envoyée dès que vous indiquez une adresse électronique de destination.
12	<b>Diaporama</b> : permet d'afficher toutes les photos de la carte mémoire actuellement insérée, à intervalles de trois secondes.
13	<b>Configurer</b> : permet d'accéder au système de menus pour les rapports, les paramètres de télécopie et l'entretien.
14	<b>Télécopie</b> : permet de sélectionner la fonction de télécopie. Lorsque le bouton est allumé, la fonction de télécopie est sélectionnée.
15	<b>Flèche de gauche</b> : permet de diminuer les valeurs ou de revenir en arrière dans la visualisation de photos sur l'écran graphique couleur.
16	<b>Copie</b> : permet de sélectionner la fonction de copie. Lorsque le bouton est allumé, la fonction de copie est sélectionnée. Le bouton est allumé par défaut.
17	<b>Activé</b> : permet de mettre le HP PSC sous tension/hors tension. <b>Avertissement</b> : Lorsque le HP PSC est hors tension, une quantité minimale de courant continue à être fournie. Débranchez le cordon d'alimentation pour couper entièrement l'alimentation électrique du HP PSC.
18	<b>OK</b> : permet de sélectionner un menu, un paramètre ou une valeur affichée sur l'écran graphique couleur.
19	<b>Flèche du haut</b> : permet de se déplacer vers le haut dans les options de menu.

## présentation de l'aide

Le diagramme qui suit résume les menus principaux qui apparaissent sur l'écran graphique couleur de votre HP PSC.

### Copie

1. Sans bordures
2. Réduire/Agrandir
3. Qualité copie
4. Format papier
5. Type de papier
6. Plus clair/foncé
7. Améliorations
8. Intensité couleur
9. Nouveaux paramètres par défaut

### Numérisation

1. Galerie photo et imagerie HP
2. HP Instant Share
3. Carte mémoire photos

Remarque : Le contenu de ce menu varie selon le nombre de destinations de numérisation potentielles sur votre ordinateur.

### Photo

1. Nombre de copies
2. Sans bordures
3. Format d'image
4. Format papier
5. Type de papier
6. Style de mise en page
7. Bordures et cadres
8. Transfert vers ordinateur
9. HP Instant Share
0. Nouveaux paramètres par défaut

### Télécopie

1. Résolution
2. Plus clair/foncé
3. Nouveaux paramètres par défaut

### Diaporama

Remarque : ce bouton permet d'afficher tour à tour toutes les photos de votre carte mémoire photos sur l'écran graphique couleur.

### Messagerie électronique

Remarque : ce bouton permet de télécharger la photo actuellement affichée dans la Galerie photo et imagerie HP de votre ordinateur. Vous pouvez ensuite l'envoyer par message électronique en fournissant l'adresse électronique de destination.

**Rotation**

Remarque : ce bouton fait pivoter de 90 degrés la photo affichée sur l'écran graphique couleur. Une nouvelle pression continue de faire pivoter la photo de 90 degrés.

**Index photos**

1. Imprimer index photos
2. Numériser index photo

**Configuration**

1. Imprimer rapport
2. Config. numérotation rapide
3. Config. de base des télécopies
4. Conf. avancée des télécopies
5. Outils
6. Réseau
7. Préférences

## utilisez le logiciel directeur hp pour exploiter au mieux toutes les possibilités de votre hp psc

Lors de l'installation du logiciel HP PSC sur votre ordinateur pendant la configuration initiale, le Directeur HP est automatiquement installé sur votre ordinateur.

Il vous est facile d'étendre rapidement les fonctionnalités de votre HP PSC. Pour cela, il vous suffit de rechercher dans ce guide les encadrés semblables à celui-ci. Ils vous fourniront des conseils sur des questions précises ainsi que des informations utiles à la réalisation de vos projets.

Cette section contient les rubriques suivantes :

- **ouverture du directeur hp par les utilisateurs Windows** à la page 6
- **ouverture du directeur hp par les utilisateurs Macintosh** à la page 8

### ouverture du directeur hp par les utilisateurs Windows

- 1 Effectuez l'une des opérations suivantes :
  - Double-cliquez sur l'icône du **Directeur HP** sur le bureau.
  - Dans la barre des tâches de Windows, cliquez sur **Démarrer**, placez votre curseur sur **Programmes** ou sur **Tous les programmes (XP)**, puis sur **Hewlett-Packard** et enfin sur **HP PSC 2400 Series**, avant de sélectionner **Directeur photo et imagerie HP**.



- 2 Cliquez dans la boîte **Sélectionner périphérique** pour afficher la liste des périphériques HP installés.
- 3 Sélectionnez **HP PSC 2400 Series**.  
Le Directeur HP n'affiche que les icônes correspondant au périphérique sélectionné.

**Remarque :** Sachez qu'il se peut que les icônes présentées dans le tableau du Directeur HP ci-dessous peuvent présenter une apparence différente sur votre ordinateur. Le Directeur HP est personnalisé afin d'afficher les icônes associées au périphérique HP sélectionné. Si le périphérique sélectionné n'incorpore pas une fonction particulière, l'icône de cette fonction ne s'affichera pas dans le Directeur HP.

**Conseil :** Si aucune icône n'est visible dans le Directeur HP installé sur votre ordinateur, il se peut qu'une erreur se soit produite pendant l'installation du logiciel. Pour y remédier, utilisez le panneau de commandes de Windows pour intégralement désinstaller le logiciel Directeur HP puis procédez à la réinstallation du Directeur HP. Pour plus d'informations, reportez-vous à la section **dépannage lors de l'installation du logiciel et du matériel** à la page 153.

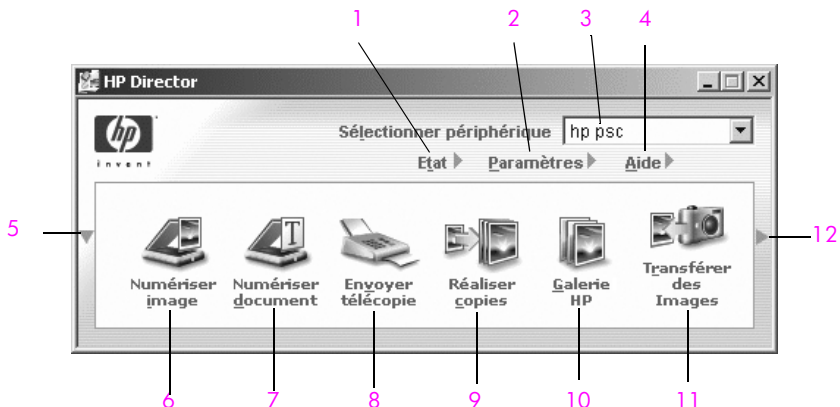

fonction	description
1	<b>Etat</b> : permet d'afficher l'état actuel de votre HP PSC.
2	<b>Paramètres</b> : permet d'afficher ou de modifier différents paramètres de votre HP PSC, relatifs, par exemple, à l'impression, à la numérisation, à la copie ou à la télécopie.
3	<b>Sélectionner périphérique</b> : permet de sélectionner le périphérique que vous souhaitez utiliser dans la liste des périphériques HP installés.
4	<b>Aide</b> : permet d'accéder à l'Aide du logiciel Photo et imagerie HP qui contient l'aide relative au logiciel, une visite guidée du produit, des informations de dépannage pour votre HP PSC, ainsi qu'une aide spécifique au produit HP PSC.

fonction	description
5	Cliquez sur cette flèche pour afficher une seconde rangée de boutons si tous les boutons ne peuvent pas tenir sur la première rangée.
6	<b>Numériser image</b> : permet de numériser une image et de l'afficher dans la Galerie photo et imagerie HP.
7	<b>Numériser document</b> : permet de numériser un texte et de l'afficher dans le programme de traitement de texte choisi.
8	<b>Envoyer télécopie</b> : permet d'ouvrir la boîte de dialogue Télécopie afin que vous puissiez saisir les informations appropriées et envoyer votre télécopie.
9	<b>Réaliser copies</b> : permet d'afficher la boîte de dialogue Copie à partir de laquelle vous pouvez sélectionner la qualité de la copie, le nombre de copies à réaliser, leur couleur et leur format et de lancer la copie.
10	<b>Galerie HP</b> : permet d'afficher la Galerie photo et imagerie HP à partir de laquelle vous pouvez afficher et modifier des images, imprimer des photos en plusieurs formats, réaliser et imprimer un album photo, partager des images par l'intermédiaire de la messagerie électronique ou d'un site Web, ou créer un CD multimédia.
11	<b>Transférer des images</b> : permet de transférer des images depuis une carte mémoire photos.
12	Cliquez sur cette flèche pour afficher des conseils pratiques sur chacune des options du Directeur HP.

## ouverture du directeur hp par les utilisateurs Macintosh

Selon le système d'exploitation Macintosh dont vous disposez, suivez l'une ou l'autre de ces méthodes pour lancer votre Directeur HP ou pour y accéder.

### ouverture du directeur hp (tout-en-un) dans un système d'exploitation Macintosh OS X

Si vous utilisez un système Macintosh OS X, le Directeur HP est automatiquement lancé lors de l'installation du logiciel Photo et imagerie HP. L'icône du Directeur HP (tout-en-un) est alors créée dans la Station d'accueil de votre périphérique. Vous pouvez utiliser les différentes capacités de votre périphérique par l'intermédiaire du menu Directeur HP associé à l'icône du Directeur HP (tout-en-un).

**Conseil** : Si vous ne voulez pas que le Directeur HP soit lancé automatiquement chaque fois que vous faites démarrer votre Macintosh, vous avez la possibilité de modifier ce paramètre dans le menu Paramètres du Directeur HP.

## Affichage du menu Directeur HP :

- Dans la Station d'accueil, cliquez sur l'icône du **Directeur HP (tout-en-un)** de votre périphérique.

Le menu Directeur HP se présente comme suit. Consultez la légende pour obtenir une brève explication des fonctions du Directeur HP.

**Remarque :** Si vous avez installé plusieurs périphériques HP, la Station d'accueil affiche une icône Directeur HP pour chacun d'eux. Ainsi, si vous disposez d'un numériseur HP et d'un HP PSC, vous verrez deux icônes Directeur HP dans la Station d'accueil. Cependant, si vous avez installé deux périphériques du même type (par exemple deux HP PSC), une seule icône Directeur HP sera affichée dans la Station d'accueil et représentera tous les périphériques de ce type.

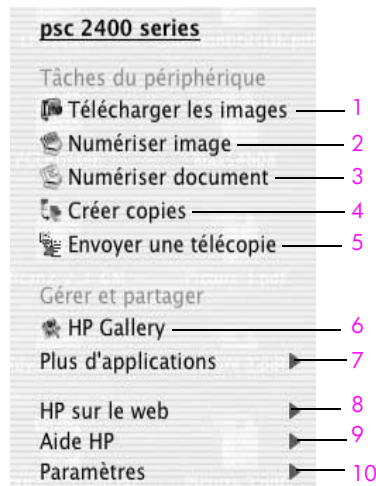

fonction	description
1	<b>Télécharger images AiO</b> : permet de télécharger des images depuis une carte mémoire photo.
2	<b>Numériser image</b> : permet de numériser une image et de l'afficher dans la Galerie Photo et imagerie HP.
3	<b>Numériser document</b> : permet de numériser un texte et de l'afficher dans le programme de traitement de texte choisi.
4	<b>Réaliser copies</b> : permet de réaliser une copie en noir et blanc, ou en couleur.
5	<b>Envoyer télécopie</b> : permet d'ouvrir la boîte de dialogue Télécopie afin que vous puissiez saisir les informations appropriées et envoyer votre télécopie.
6	<b>Galerie HP</b> : permet d'afficher la Galerie Photo et imagerie HP afin de consulter et de modifier des images.
7	<b>Autres applications</b> : permet de sélectionner d'autres applications installées sur votre ordinateur.

fonction	description
8	<b>HP sur le Web</b> : permet de sélectionner un site Web HP.
9	<b>Aide HP</b> : permet de trouver une aide pour votre appareil HP PSC.
10	<b>Paramètres</b> : permet de modifier les paramètres du périphérique.

### ouverture du directeur hp dans un système d'exploitation Macintosh OS 9

Dans un système Macintosh OS 9, le Directeur HP est automatiquement lancé lors de l'installation du logiciel Galerie Photo et imagerie HP. L'icône du Directeur HP apparaît alors sur le bureau sous la forme d'un alias. Utilisez l'une des méthodes suivantes pour lancer le Directeur HP :

- ▶ Double-cliquez sur l'alias **Directeur photo et imagerie HP** du bureau.
- ▶ Double-cliquez sur le **Directeur photo et imagerie HP** dans le dossier Applications:Hewlett-Packard :Logiciel Photo et imagerie HP :Directeur photo et imagerie HP.

Le Directeur HP n'affiche que les icônes se rapportant au périphérique sélectionné. Pour plus d'information, consultez l'Aide du logiciel Photo et imagerie HP en ligne fournie avec votre logiciel.

Le graphique ci-dessous présente certaines des fonctions disponibles par l'intermédiaire du Directeur photo et imagerie HP dans un système d'exploitation Macintosh OS 9. Consultez la légende pour obtenir une brève explication de certaines fonctions particulières.

**Remarque** : Le graphique Directeur photo et imagerie HP ci-dessous se présentera peut-être différemment sur votre ordinateur. En effet, le Directeur photo et imagerie HP est personnalisé en fonction du périphérique HP sélectionné. Si une fonction spécifique n'est pas présente sur votre périphérique, son icône ne sera pas visible dans le Directeur photo et imagerie HP sur votre ordinateur. De plus, certains périphériques HP comportent d'autres boutons que ceux présentés ci-dessous.

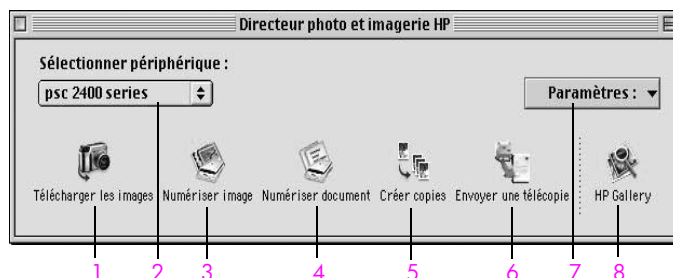

fonction	description
1	<b>Télécharger images AiO</b> : permet de télécharger des images depuis une carte mémoire photo.
2	<b>Sélectionner périphérique</b> : cette liste déroulante vous permet de sélectionner le périphérique HP que vous désirez utiliser.

fonction	description
3	<b>Numériser image</b> : permet de numériser une image et de l'afficher dans la Galerie Photo et imagerie HP.
4	<b>Numériser des documents</b> : permet de numériser un texte et de l'afficher dans le programme de traitement de texte destinataire choisi.
5	<b>Réaliser copies</b> : permet de réaliser une copie en noir et blanc, ou en couleur.
6	<b>Envoyer télécopie</b> : permet d'ouvrir la boîte de dialogue Télécopie afin que vous puissiez saisir les informations appropriées et envoyer votre télécopie.
7	<b>Paramètres</b> : cette liste déroulante permet d'accéder aux paramètres du périphérique.
8	<b>Galerie HP</b> : permet d'afficher la Galerie Photo et imagerie HP afin de consulter et de modifier des images.



# 2

## chargement de papier et d'originaux

Vous pouvez charger de nombreux types et formats de papiers différents dans votre HP PSC, y compris du papier photo, des transparents, du papier banderole continu et des enveloppes. Vous pouvez aussi changer les paramètres de type et de format de papier de manière à obtenir les copies de la meilleure qualité sur votre HP PSC.

Cette section contient les rubriques suivantes :

- **chargement d'un original** à la page 13
- **chargement de papier** à la page 15
- **chargement d'enveloppes** à la page 17
- **chargement de papier photo 4 x 6 pouces (10 x 15 cm)** à la page 17
- **chargement de cartes postales ou de cartes Hagaki** à la page 18
- **papers recommandés** à la page 19
- **chargement d'autres types de papier dans le bac d'alimentation** à la page 19
- **sélection du type de papier** à la page 20
- **définition du format de papier** à la page 21
- **pour éviter les bourrages papier** à la page 22

### chargement d'un original

La procédure qui suit décrit le chargement de papier sur la vitre d'exposition.

- 1 Chargez l'original, la face à copier contre la vitre, dans l'angle avant droit.

**Conseil :** Reportez-vous au dessin dans l'angle avant droit de l'appareil HP PSC pour de l'aide sur le chargement d'un original.

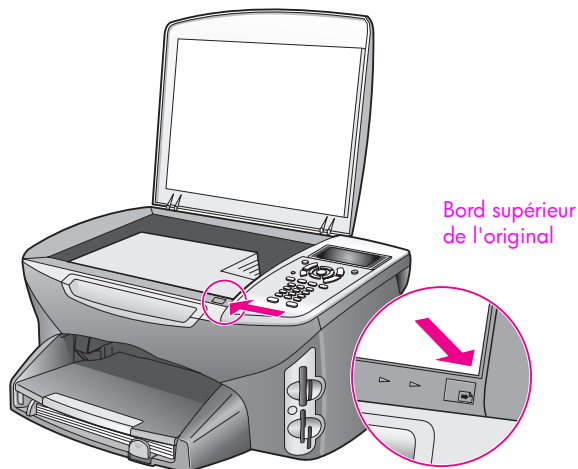

- 2 Appuyez sur **Copie**, **Numérisation**, ou **Télécopie** sur le panneau avant pour sélectionner l'option voulue.
- 3 Appuyez sur **Démarrer, Noir** ou **Démarrer, Couleur** sur le panneau avant pour lancer le travail.

**Remarque :** De nombreuses options de Réduire/Agrandir, telles que les options Page entière ou Poster, ne fonctionneront pas correctement si la vitre et le dos du couvercle ne sont pas propres. Pour obtenir plus d'informations, reportez-vous aux sections **nettoyage de la vitre** à la page 85 et **nettoyage du couvercle** à la page 86.

**Conseil :** Vous pouvez copier ou numériser un original de grandes dimensions en retirant complètement le couvercle de votre HP PSC. Pour ce faire, ouvrez le couvercle du HP PSC 2400 Series et tirez vers le haut la languette située à la base du couvercle. L'appareil HP PSC fonctionne normalement lorsque le couvercle est retiré. Remettez le couvercle en place en introduisant les pattes de la charnière dans les fentes appropriées.

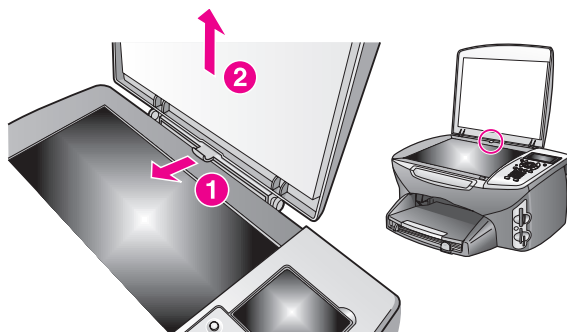



## chargement de papier

Cette section décrit la procédure de base du chargement de papier dans l'appareil HP PSC. Il existe des instructions spécifiques pour le chargement de certains types de papier, de films transparents, de cartes postales et d'enveloppes.

Après avoir lu cette procédure, reportez-vous aux sections **chargement d'enveloppes** à la page 17, **chargement de papier photo 4 x 6 pouces (10 x 15 cm)** à la page 17, **chargement de cartes postales ou de cartes Hagaki** à la page 18 et **chargement d'autres types de papier dans le bac d'alimentation** à la page 19.

Pour obtenir des résultats optimaux, redéfinissez les paramètres de papier chaque fois que vous changez de format de papier. Pour plus d'informations, reportez-vous à la section **définition du format de papier** à la page 21.

**Conseil :** Évitez que le support se froisse, ondule, se chiffonne ou se plie en le stockant dans un sac étanche réutilisable. Des changements extrêmes de température et d'humidité peuvent provoquer des déformations du papier et poser des problèmes dans le HP PSC si le support n'est pas stocké correctement.

### chargement du bac d'alimentation

- 1 Retirez le bac de sortie, puis glissez les guides de réglage de longueur et de largeur du papier jusqu'à leur position extrême.

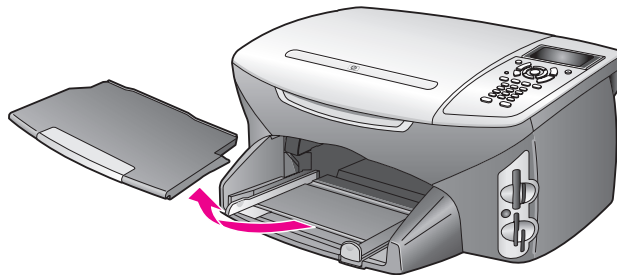

- 2 Tapotez la pile de papier contre une surface plane pour aligner les bords des feuilles, puis vérifiez que toutes les feuilles sont de même format et de même type.
- 3 Placez le bord court du papier dans le bac d'alimentation, face à imprimer vers le bas, jusqu'à ce qu'il soit calé. Si vous utilisez du papier à en-tête, insérez le haut de la page en premier, face à imprimer vers le bas.

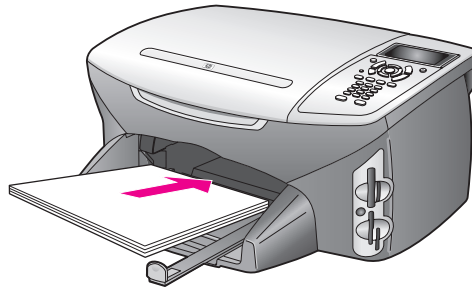

- 4 Faites glisser les guides de réglage de largeur et de longueur de façon à ce qu'ils s'arrêtent aux bords du papier. Assurez-vous que la pile de papier est à plat dans le bac d'alimentation et ne dépasse pas le guide de longueur.

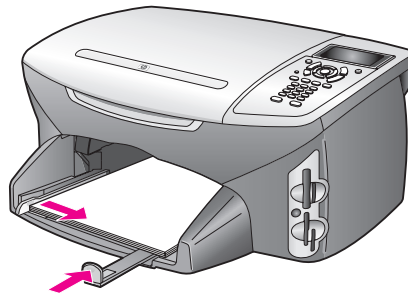

- 5 Remplacez le bac de sortie.

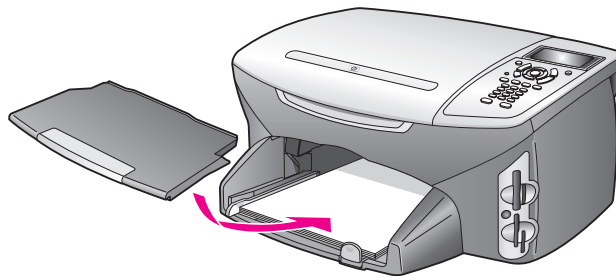

- 6 Pour éviter que le papier imprimé ne tombe du bac, utilisez la rallonge du bac de sortie dans sa totalité.

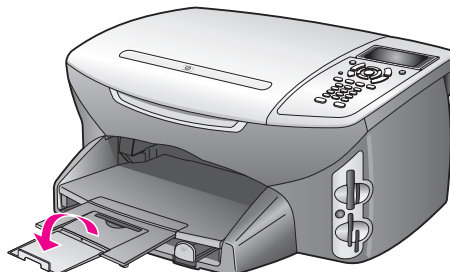

## chargement d'enveloppes

Cette section décrit la procédure de base du chargement d'enveloppes papier dans l'appareil HP PSC. N'utilisez jamais d'enveloppes brillantes ou gaufrées et d'enveloppes à agrafe ou à fenêtre.

**Remarque :** Reportez-vous aux fichiers d'aide de votre logiciel de traitement de texte pour obtenir des détails sur la mise en page du texte à imprimer sur les enveloppes.

- 1 Avant de charger des enveloppes, retirez tout autre papier du bac d'alimentation.
  - 2 Insérez une ou plusieurs enveloppes dans le bac d'alimentation avec le rabat déployé vers la gauche. Faites glisser la pile d'enveloppes jusqu'à ce qu'elle soit calée.
  - 3 Faites glisser les guides de réglage de largeur et de longueur vers l'intérieur jusqu'à les caler contre la pile d'enveloppes.
- Ne surchargez pas le bac d'alimentation ; assurez-vous que la pile d'enveloppes tient dans le bac d'alimentation et ne dépasse pas le haut du guide de réglage de longueur.

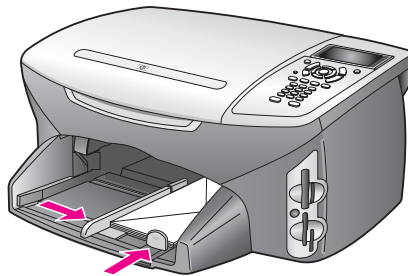

## chargement de papier photo 4 x 6 pouces (10 x 15 cm)

La section suivante présente la procédure de chargement du papier photo 4 x 6 pouces (10 x 15 cm) dans votre appareil HP PSC.

**Remarque :** Pour des résultats optimaux, utilisez un type de papier photo 4 x 6 pouces (10 x 15 cm) recommandé. Pour plus d'informations, reportez-vous à la section **papers recommandés** à la page 19. En outre, pour obtenir des résultats optimaux, définissez le type et le format de papier avant de lancer l'impression. Pour obtenir plus d'informations, reportez-vous aux sections **sélection du type de papier** à la page 20 et **définition du format de papier** à la page 21.

**Conseil :** Évitez que le support se froisse, ondule, se chiffonne ou se plie en le stockant dans un sachet étanche réutilisable. Des changements extrêmes de température et d'humidité peuvent provoquer des déformations du papier et poser des problèmes dans le HP PSC si le support n'est pas stocké correctement.

- 1 Retirez le bac de sortie.
- 2 Retirez tout papier du bac d'alimentation.

**Remarque :** Si le papier photo utilisé est perforé, chargez-le de manière à ce que les perforations soient le plus près de vous.

- 3 Faites glisser la pile de papier photo (bord court vers l'avant, face brillante vers le bas) dans le bac d'alimentation jusqu'à ce qu'elle se cale contre le fond et le bord droit.

**Conseil :** Reportez-vous au dessin appliqué sur le bac d'alimentation de l'appareil HP PSC pour charger du papier photo 4 x 6 pouces (10 x 15 cm).

- 4 Faites glisser les guides de réglage de largeur et de longueur vers l'intérieur jusqu'à les caler contre la pile de papier photo. Assurez-vous que le papier est à plat. Ne surchargez pas le bac d'alimentation ; assurez-vous que la pile de papier photo tient dans le bac d'alimentation et ne dépasse pas le haut du guide de réglage de longueur.

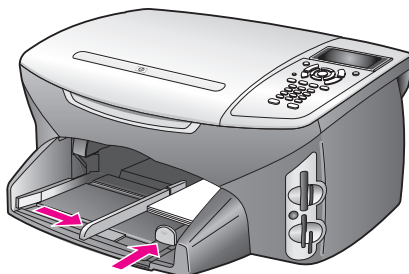

- 5 Remplacez le bac de sortie.

## chargement de cartes postales ou de cartes Hagaki

La section suivante présente la procédure de chargement de cartes postales ou de cartes hagaki dans votre HP PSC.

- 1 Retirez le bac de sortie.
- 2 Retirez le papier du bac d'alimentation, puis glissez une pile de cartes dans le bac jusqu'à ce qu'elle soit calée.

Assurez-vous que le côté à imprimer est orienté vers le bas.

- 3 Faites glisser les guides de réglage de largeur et de longueur vers l'intérieur jusqu'à les caler contre la pile de cartes.

Assurez-vous que les cartes entrent toutes dans le bac (ne pas le surcharger). La hauteur de la pile ne devrait pas dépasser la partie supérieure du guide de réglage de largeur du papier.

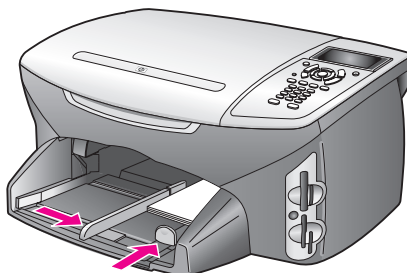

- 4 Remplacez le bac de sortie.

## papiers recommandés

Pour obtenir une qualité d'impression optimale, il est recommandé d'utiliser des papiers HP. Des bourrages papier peuvent se produire si vous utilisez du papier trop fin, trop gras ou trop tendre. Des traînées, des traces ou des vides risquent d'apparaître lors de l'impression d'images si vous utilisez un papier à la texture trop épaisse ou qui absorbe mal l'encre. Pour plus d'informations sur les supports jet d'encre HP Premium, consultez l'un des sites Web HP suivants :

[www.hp.com/support](http://www.hp.com/support)

## chargement d'autres types de papier dans le bac d'alimentation

Vous trouverez dans le tableau ci-dessous quelques conseils pratiques pour le chargement de certains types de papier et de film. Pour obtenir des résultats optimaux, redéfinissez les paramètres de papier chaque fois que vous changez de format de papier. Pour plus d'informations, reportez-vous à la section **définition du format de papier** à la page 21.

papier	conseils
Papiers HP	<ul style="list-style-type: none"> <li>• Papier HP Premium : la face non imprimable du papier porte une flèche de couleur grise. Introduisez le papier en orientant cette flèche vers le haut.</li> <li>• Film transparent jet d'encre HP Premium : placez le film de manière à ce que la bande blanche (avec les flèches et le logo HP) soit orientée vers le haut et introduite en premier.</li> <li>• Supports HP pour transfert sur tissu : aplanissez complètement la feuille de transfert avant de l'utiliser. Ne chargez pas de feuilles froissées. (Pour empêcher que les feuilles de transfert ne se plissent, conservez-les dans leur emballage d'origine jusqu'à leur utilisation.) Chargez les feuilles manuellement une par une, avec le côté à imprimer dirigé vers le bas (bande bleue vers le haut).</li> <li>• Cartes de vœux HP mates, Papier HP brillant pour cartes de vœux ou Papier faire-part HP : placez une petite pile de papier carte de vœux HP dans le bac d'alimentation, côté à imprimer vers le bas, jusqu'à ce qu'elle soit calée.</li> </ul>
Étiquettes (impression seulement)	<ul style="list-style-type: none"> <li>• Utilisez toujours des planches d'étiquettes de format Lettre ou A4 destinées aux appareils à jet d'encre HP (comme les étiquettes Avery pour imprimantes à jet d'encre) et assurez-vous que les étiquettes n'ont pas plus de deux ans.</li> <li>• Aérez la pile de planches d'étiquettes pour séparer les feuilles qui pourraient être collées ensemble.</li> <li>• Dans le bac d'alimentation, placez une pile de planches d'étiquettes sur du papier ordinaire, côté à imprimer vers le bas. N'insérez <i>jamais</i> les planches d'étiquettes une par une.</li> </ul>

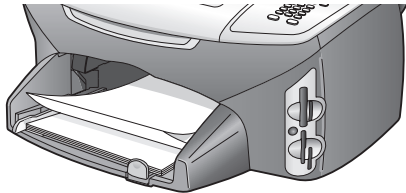
papier	conseils
<p>Papier (banderole) en continu (impression seulement)</p>	<p>Le papier banderole, en continu, est également connu sous le nom de papier ordinateur ou papier plié en accordéon.</p> <ul style="list-style-type: none"> <li>Avant de charger le papier banderole, retirez tout autre papier du bac d'alimentation, puis retirez le bac de sortie. N'utilisez pas le bac de sortie de l'appareil HP PSC pendant l'impression de la banderole afin d'éviter que le papier continu se déchire.</li> </ul> <p>Retirez le bac de sortie.</p> <p>Placez le bord non attaché du papier dans le bac d'alimentation.</p>  <ul style="list-style-type: none"> <li>Si vous utilisez un papier autre que le papier banderole HP, choisissez du papier de 20 lb (75 g/m<sup>2</sup>) et aérez-le avant de le charger.</li> <li>Vérifiez que la pile de papier banderole contient au moins cinq pages.</li> <li>Détachez avec soin les bandes latérales perforées des deux côtés de la pile de papier, le cas échéant. Dépliez puis repliez le papier pour vous assurer que les pages ne sont pas collées les unes aux autres.</li> <li>Mettez le papier dans le bac d'alimentation, de façon à ce que le bord non attaché se trouve sur le dessus de la pile. Placez le premier bord dans le bac d'alimentation jusqu'à ce qu'il soit calé, comme indiqué dans l'illustration ci-dessus.</li> </ul>

## sélection du type de papier

La procédure qui suit décrit le réglage du type de papier pour les options Copie et Photo. Sélectionnez le paramètre Type de papier correspondant au papier ou au film que vous utilisez.

**Remarque :** Lors d'une impression à partir de l'ordinateur, définissez les propriétés de type de papier dans la boîte de dialogue Imprimer du logiciel.

Cette section contient les rubriques suivantes :

- réglage du type de papier à partir du menu copie à la page 20
- réglage du type de papier à partir du menu photo à la page 21

### réglage du type de papier à partir du menu copie

- Appuyez deux fois sur **Copie**, puis appuyez sur **5**.  
Ces commandes ont pour effet d'afficher le Menu Copie et de sélectionner Type de papier.
- Appuyez sur ▼ pour sélectionner un type de papier, puis appuyez sur **OK**.

## réglage du type de papier à partir du menu photo

- 1 Appuyez deux fois sur **Photo**, puis appuyez sur **5**.  
Ces commandes ont pour effet d'afficher le menu Photo et de sélectionner Type de papier.
- 2 Appuyez sur ▼ pour sélectionner un type de papier, puis appuyez sur **OK**.

## définition du format de papier

La procédure qui suit décrit le réglage du format de papier pour les options Copie, Photo et Télécopie. Sélectionnez le paramètre Format papier correspondant au papier ou au film que vous utilisez.

**Remarque :** Lors d'une impression à partir de l'ordinateur, définissez les propriétés de format de papier dans la boîte de dialogue Imprimer du logiciel.

Cette section contient les rubriques suivantes :

- **réglage du format de papier à partir du menu copie** à la page 21
- **réglage du format de papier à partir du menu photo** à la page 21
- **réglage du format de papier pour la réception d'une télécopie** à la page 21

### réglage du format de papier à partir du menu copie

- 1 Appuyez deux fois sur **Copie**, puis appuyez sur **4**.  
Ces commandes ont pour effet d'afficher le Menu Copie et de sélectionner Format papier.
- 2 Appuyez sur ▼ pour sélectionner un format de papier, puis appuyez sur **OK**.

### réglage du format de papier à partir du menu photo

- 1 Appuyez deux fois sur **Photo**, puis appuyez sur **4**.  
Ces commandes ont pour effet d'afficher le Menu Photo et de sélectionner Format papier.
- 2 Appuyez sur ▼ pour sélectionner un format de papier, puis appuyez sur **OK**.

### réglage du format de papier pour la réception d'une télécopie

Vous pouvez sélectionner le format de papier pour les télécopies reçues. Le format de papier sélectionné doit correspondre au papier chargé dans le bac d'alimentation. Les télécopies peuvent s'imprimer sur du papier au format Lettre, A4 ou Légal uniquement.

**Remarque :** Si un papier incorrect est chargé dans le bac d'alimentation pendant la réception d'une télécopie, celle-ci ne s'imprimera pas. Chargez du papier Lettre, A4 ou Légal, puis appuyez sur OK pour imprimer la télécopie.

- 1 Appuyez sur **Configurer**.
- 2 Appuyez sur **3**, puis sur **4**.  
Ces commandes ont pour effet de sélectionner Config. de base des télécopies, puis Format papier.
- 3 Appuyez sur ▼ pour sélectionner une option, puis appuyez sur **OK**.

## pour éviter les bourrages papier

Pour éviter les bourrages papier, respectez les principes suivants :

- Évitez que le support se froisse ou ondule en le stockant à plat dans un sachet étanche réutilisable.
- Retirez fréquemment le papier imprimé du bac de sortie.
- Assurez-vous que le support chargé dans le bac d'alimentation repose à plat et que les bords ne sont pas pliés ni déchirés.
- Ne combinez pas des papiers de types et de formats différents dans le bac d'alimentation ; chargez un seul type et un seul format de papier.
- Ajustez les guides de papier du bac d'alimentation pour qu'ils se calent contre le support chargé. Assurez-vous que les guides de papier n'incurvent pas le support chargé dans le bac d'alimentation.
- Ne poussez pas le support trop loin dans le bac d'alimentation.
- Utilisez des types de papiers recommandés pour l'appareil HP PSC.



# 3

## utilisation d'une carte mémoire photos

Le HP PSC peut accéder aux cartes mémoire utilisées dans pratiquement tous les appareils photo numériques, vous permettant ainsi d'imprimer, stocker, gérer et partager vos photos numériques comme vous l'entendez.

Cette section contient les rubriques suivantes :

- **définition d'une carte mémoire** à la page 23
- **insertion d'une carte mémoire et enregistrement des fichiers dans l'ordinateur** à la page 24
- **impression de photos à partir d'un index photos** à la page 26
- **définition des options d'impression photo** à la page 28
- **impression de photos directement depuis une carte mémoire** à la page 31
- **affichage de photos en diaporama** à la page 34
- **partage de photos numériques via hp instant share** à la page 35
- **utilisation de la galerie photo et imagerie hp** à la page 36

### définition d'une carte mémoire

Si votre appareil photo numérique utilise une carte mémoire pour stocker des photos, vous pouvez insérer cette carte dans votre HP PSC afin d'imprimer ou d'enregistrer vos photos.

Vous pouvez imprimer un index photos (pouvant contenir plusieurs pages et affichant les miniatures des photos stockées sur la carte mémoire) ainsi que les photos se trouvant sur la carte mémoire, même si votre HP PSC n'est pas raccordé à un ordinateur.

Le HP PSC est capable de lire les cartes mémoire CompactFlash (I, II), Memory Stick, MultiMediaCard (MMC), Secure Digital, SmartMedia et xD.

**Remarque :** Vous pouvez numériser un document et envoyer l'image numérisée vers une carte mémoire insérée dans l'appareil. Reportez-vous à la section **envoi d'une numérisation vers une carte mémoire chargée sur votre hp psc** à la page 57 pour plus d'informations.

Votre HP PSC dispose de quatre dispositifs d'insertion pour cartes mémoire. Vous trouverez sur la page suivante une illustration des cartes mémoire et des dispositifs correspondants.

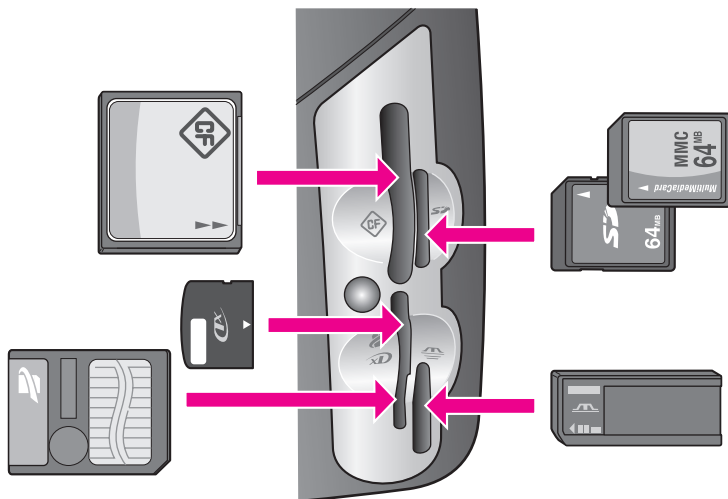

Les dispositifs sont configurés comme suit :

- Dispositif en haut à gauche : CompactFlash (I, II)
- Dispositif en haut à droite : Secure Digital, MultiMediaCard (MMC)
- Dispositif en bas à gauche : SmartMedia, xD (se loge en haut à droite du dispositif)
- Dispositif en bas à droite : Memory Stick, Magic Gate Memory Stick, Memory Stick Duo (avec un adaptateur à fournir par l'utilisateur), Memory Stick Pro

**Avertissement :** Par défaut, Windows XP formatera une carte mémoire de 8 Mo ou moins et de 64 Mo ou plus au format FAT32. Les appareils photo et autres périphériques numériques utilisent le format FAT (FAT16 ou FAT12) et ne peuvent pas fonctionner avec une carte formatée en FAT32. Formatez votre carte dans votre appareil photo ou sélectionnez le format FAT pour formater votre carte dans un PC sous Windows XP.

## insertion d'une carte mémoire et enregistrement des fichiers dans l'ordinateur

Après avoir pris des photos avec votre appareil photos numérique, vous pouvez les imprimer immédiatement ou les enregistrer directement sur votre ordinateur.

**Remarque :** Vous ne pouvez utiliser qu'une seule carte mémoire à la fois dans votre HP PSC.

- 1 Insérez la carte mémoire dans le dispositif correspondant de votre HP PSC. Lorsque la carte mémoire est correctement insérée, le bouton Photo du panneau avant se met à clignoter.

Si vous insérez la carte mémoire à l'envers, le voyant situé à côté du dispositif d'insertion de la carte clignote en orange. Il se peut également que le message d'erreur "Carte à l'envers" ou "Carte mal introduite" s'affiche sur l'écran graphique couleur.

- 2 Le message **Lecture de la carte...** s'affiche sur l'écran graphique couleur. Le voyant situé à côté du dispositif d'insertion clignote en vert pendant la lecture de la carte.

**Avertissement :** N'essayez jamais de retirer une carte mémoire pendant sa lecture. Vous risqueriez d'endommager les fichiers qu'elle contient. Vous pouvez retirer la carte en toute sécurité dès que le voyant situé à côté du dispositif d'insertion arrête de clignoter.

- 3 Si la carte contient des fichiers photo qui n'ont encore jamais été transférés, l'ordinateur affiche un message vous demandant si vous voulez enregistrer les fichiers photo sur votre ordinateur.

- 4 Cliquez sur l'option correspondant à enregistrer.

Cette opération permet d'enregistrer toutes les nouvelles photos de la carte mémoire dans l'ordinateur à l'aide du logiciel HP PSC.

**Remarque :** Vous pouvez aussi utiliser le panneau avant pour transférer des fichiers d'une carte mémoire vers un ordinateur connecté. Appuyez sur Photo, puis sur 8 pour choisir Transfert vers ordinateur. Suivez les instructions de l'ordinateur. En outre, la carte mémoire apparaît comme un lecteur sur votre ordinateur. Vous pouvez donc déplacer simplement les fichiers photo du lecteur correspondant à la carte mémoire vers le bureau.

**Windows :** par défaut, les fichiers sont enregistrés dans des dossiers évoquant le mois et l'année des prises de vue. Ces dossiers sont créés sous **C:\Documents and Settings\nom\_utilisateur\Mes documents\Mes images** dans Windows XP et Windows 2000.

**Macintosh :** par défaut les fichiers sont enregistrés sur votre ordinateur dans le dossier **Disque dur : Documents : Données HP tout-en-un : Photos** (OS 9) ou **Disque dur : Utilisateurs : Nom d'utilisateur : Images : Photos HP** (OS X).

S'il n'y a pas de nouveaux fichiers, lorsque le HP PSC a terminé de lire la carte, le bouton Photo arrête de clignoter et reste allumé. Le voyant situé à côté du dispositif d'insertion reste allumé. La première photo de la carte apparaît sur l'écran graphique couleur.

Appuyez sur les boutons ◀ ou ▶ pour vous déplacer photo par photo vers l'avant ou vers l'arrière. Appuyez sur les boutons ◀ ou ▶ pour vous déplacer rapidement vers l'avant ou vers l'arrière.

Disque dur saturé ? Si votre ordinateur est équipé d'un graveur de CD interne ou externe, vous pouvez ranger vos collections de photos numériques sur CD à l'aide de la fonction Disque mémoires du Directeur photo et imagerie HP. Lancez simplement le Directeur HP et cliquez sur Galerie HP. Cliquez sur l'onglet Créer CD pour commencer à collecter, organiser et cataloguer vos images sur des CD.

## impression de photos à partir d'un index photos

Un index photos est un moyen simple et pratique de sélectionner des photos et d'effectuer des impressions à partir d'une carte mémoire sans avoir besoin d'un ordinateur. Un index photos peut être composé de plusieurs pages. Il contient des miniatures des photos stockées sur la carte mémoire. Le nom de fichier, le numéro d'index et la date apparaissent sous chaque miniature. Les index photos sont également une façon rapide de créer un catalogue imprimé de vos photos numériques.

Cette section contient les rubriques suivantes :

- **impression d'un index photos** à la page 26
- **remplissage de l'index photos** à la page 27
- **impression de photos par numérisation d'un index photos** à la page 28

**Conseil :** Vous pouvez améliorer la qualité des photos que vous imprimez sur votre HP PSC en utilisant une cartouche d'impression photo. Retirez la cartouche d'impression noire et remplacez-la par une cartouche d'impression photo. Dès lors que la cartouche d'impression trichromique et la cartouche d'impression photo sont installées, vous disposez de six encres différentes, vous assurant une qualité d'impression photo optimale. Lorsque vous voulez imprimer des pages de texte ordinaire, remettez la cartouche d'encre noire en place.

Pour plus d'informations, reportez-vous à la section **commandes de fournitures** à la page 83.

Vous voulez faire plus que simplement imprimer vos photos ? Vous pouvez améliorer et modifier vos photos numériques avant de les imprimer en utilisant l'Editeur d'images HP disponible via le Directeur HP. Lancez simplement le Directeur HP et cliquez sur Galerie HP. Sélectionnez la photo à modifier et cliquez sur Editeur d'image dans le volet du haut. Vous pouvez alors ajouter du texte ou des effets spéciaux à la photo, en améliorer la qualité ou éliminer les yeux rouges.

Il suffit aux utilisateurs Macintosh souhaitant éditer une image de cliquer deux fois sur celle-ci dans la Galerie HP pour l'ouvrir dans une fenêtre Image.

### impression d'un index photos

- 1 Insérez la carte mémoire dans le dispositif correspondant de votre HP PSC.
- 2 Appuyez sur **Index Photos**, puis sur **1**.

Ces commandes ont pour effet d'afficher le Menu Index photos et de sélectionner Imprimer index photos.

**Remarque :** Selon le nombre de photos présentes sur la carte mémoire, le temps d'impression d'un index photos peut varier sensiblement.

- 3 Si la carte contient plus de 20 photos, le **Menu Sélectionnez les photos** s'affiche. Appuyez sur le numéro correspondant à la commande voulue.
  - **1. Tout**
  - **2. 20 dernières**
  - **3. Plage personnalisée**

**Remarque :** Utilisez le numéro de l'index photos pour sélectionner les photos à imprimer. Ce numéro peut différer du numéro associé à la même photo sur votre appareil photo numérique. Si vous ajoutez des photos à votre carte ou en supprimez, vous devez réimprimer la page d'index pour obtenir les nouveaux numéros d'index.

- 4 Si vous choisissez Plage personnalisée, entrez le numéro d'index de la première et de la dernière photo que vous souhaitez imprimer.

**Remarque :** Vous pouvez effacer des numéros d'index en appuyant sur ◀ pour effectuer un retour arrière.

## remplissage de l'index photos

Après avoir imprimé un index photo, comme décrit dans la section **impression d'un index photos** à la page 26, vous pouvez sélectionner les photos à imprimer.

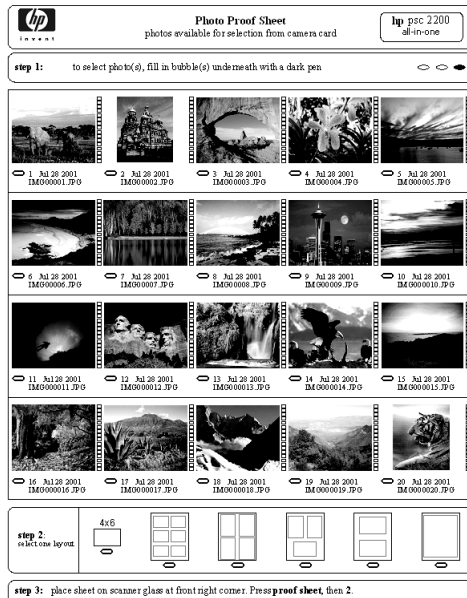

- 1 Sélectionnez les photos que vous souhaitez imprimer en utilisant un stylo ou un crayon noir pour remplir les cercles situés sous les images miniatures de l'index.
- 2 Sélectionnez un style de mise en page en noircissant un cercle à l'étape 2 de l'index photos.

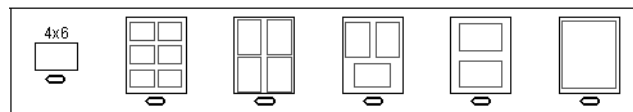

**Remarque :** Si vous avez besoin de contrôler davantage les paramètres d'impression que ce que vous permet l'index photos, vous pouvez imprimer les photos directement à partir du panneau avant. Reportez-vous à la section **impression de photos directement depuis une carte mémoire** à la page 31.

carte mémoire

- 3 Posez l'index photos complété face imprimée vers le bas dans l'angle avant droit de la vitre en veillant à ce que le haut de la page touche le bord droit, puis refermez le couvercle.

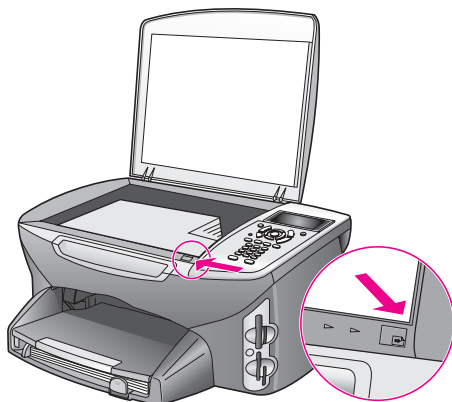

### impression de photos par numérisation d'un index photos

**Conseil :** Assurez-vous que la vitre du HP PSC est parfaitement propre pour numériser correctement l'index photos. Reportez-vous à la section **nettoyage de la vitre** à la page 85 pour des instructions.

- 1 Chargez le papier approprié, par exemple du papier photo, dans le bac d'alimentation. Assurez-vous que la carte mémoire utilisée pour imprimer l'index photos à numériser est toujours insérée.
- 2 Appuyez sur **Index photos**, puis sur **2**.  
Ces commandes ont pour effet d'afficher le Menu Index photos et de sélectionner Numériser index photos.  
Le HP PSC numérise l'index photos et imprime les photos sélectionnées.

### définition des options d'impression photo

Vous pouvez contrôler de nombreuses manières la façon dont le HP PSC imprime les photos directement à partir du panneau avant : type et format de papier, mise en page, etc.

Cette section contient les rubriques suivantes :

- **modification des options d'impression du menu photo** à la page 30
- **nouveaux réglages d'impression photo par défaut** à la page 31

Vous pouvez accéder aux options d'impression photo, et les configurer, par l'intermédiaire du Menu Photo disponible sur le panneau avant.

- 1 Assurez-vous que la carte photo est insérée dans le dispositif approprié de votre appareil HP PSC.
- 2 Appuyez sur **Photo**.  
Le **Menu Photo** apparaît.

### Menu Photo

1. Nombre de copies
2. Sans bordures
3. Format d'image
4. Format papier
5. Type de papier
6. Style de mise en page
7. Bordures et cadres
8. Transfert vers ordinateur
9. HP Instant Share
0. Nouveaux paramètres par défaut

- 3** Appuyez sur le numéro correspondant à l'option à modifier. Le Menu Photo permet d'accéder à divers paramètres affectant la façon dont les photos numériques s'impriment (nombre de copies, type de papier...), comme illustré ci-dessous. Les mesures et dimensions par défaut varient selon le pays/la région.

#### Nombre de copies

Copies : 1 >  
Appuyez sur OK quand terminé.

#### Sans bordures

1. Désactivé
2. Activé

#### Format d'image

1. 4 x 6 pouces
2. 5 x 7 pouces
3. 8 x 10 pouces
4. 2½ x 3¼ pouces
5. 3 x 4 pouces

#### Format papier

1. Lettre
2. 4 x 6
3. A4

#### Type de papier

1. Automatique
2. Papier ordinaire
3. Photo Premium
4. Papier photo
5. Photo ordinaire
6. Jet d'encre qual. photo
7. Jet d'encre Premium
8. Brochure, glacé
9. Brochure, mat
0. Transfert sur tissu

#### Style de mise en page

1. Economie de papier
2. Album (Portrait)
3. Album (paysage)

#### Bordures et cadres

1. Aucun
2. Rectangle (cadre fin)
3. Rectangle (cadre épais)
4. Ovale (pas de cadre)
5. Ovale (cadre fin)
6. Ovale (cadre épais)

#### Nouveaux paramètres par défaut

1. Non
2. Oui

## modification des options d'impression du menu photo

Vous pouvez changer chacune des options d'impression du Menu Photo de la même manière.

- 1 Appuyez sur **Photo**, puis sur le numéro correspondant à l'option à modifier. Vous pouvez faire défiler le **Menu Photo** en appuyant sur ▼ sur le panneau avant pour afficher toutes les options.  
La commande actuellement sélectionnée est mise en surbrillance et sa valeur par défaut éventuelle apparaît au bas du menu.
- 2 Modifiez le paramètre et appuyez sur **OK**.

**Remarque :** Appuyez à nouveau sur Photo pour quitter le menu Photo et retourner à l'affichage des photos.

### impression sans bordures

Ce paramètre permet d'activer ou désactiver l'impression sans bordures. Une impression sans bordures permet de créer des impressions photo de qualité professionnelle. Lorsque l'option Sans bordures est activée, les options Format d'image, Style de mise en page et Bordures et cadres sont inaccessibles dans le Menu Photo. Les autres options de menu qui ne sont pas disponibles pour une impression sans bordures sont également estompées. Vous devez encore sélectionner un format et un type de papier, puis charger le papier approprié dans le bac d'alimentation.

### sélection du format d'image

Ce paramètre permet de sélectionner le format de l'image photo à imprimer.

### sélection du format de papier

Ce paramètre permet de sélectionner le format de papier pour le travail d'impression en cours.

### sélection du type de papier

Ce paramètre permet de sélectionner le meilleur type de papier pour le travail d'impression en cours. La valeur par défaut (Automatique) permet à votre appareil HP PSC de détecter et déterminer le type de papier à l'aide d'un capteur. Les types de papiers proposés varient selon le format de papier actuellement sélectionné.

### sélection du style de mise en page

Le style Economie de papier fait tenir autant de photos que possible sur le papier, en faisant pivoter et en rognant des photos au besoin.

Les styles Album conservent l'orientation des photos d'origine. Album (Portrait) et Album (paysage) se réfèrent à l'orientation de la page, pas aux photos mêmes. Il peut y avoir un peu de rognage.

### sélection des bordures et cadres

Cette option place la bordure choisie autour de toutes les photos du travail en cours.



## nouveaux réglages d'impression photo par défaut

Vous pouvez modifier les réglages d'impression photo par défaut à partir du panneau avant.

- 1 Appuyez sur **Photo**.  
Le menu Photo apparaît.
- 2 Modifiez les options à votre gré.  
Lorsque vous confirmez la modification d'une option, le menu Photo réapparaît automatiquement.
- 3 Appuyez sur **0** lorsque vous êtes dans le **menu Photo**, puis sur **OK** lorsque vous êtes invité à définir les nouveaux paramètres par défaut.  
Tous les réglages actuels deviennent les nouveaux paramètres photo par défaut.

## impression de photos directement depuis une carte mémoire

Vous pouvez insérer une carte mémoire dans votre HP PSC et vous servir du panneau avant pour imprimer des photos directement depuis la carte mémoire.

Cette section contient les rubriques suivantes :

- **impression de photos individuelles** à la page 31
- **création d'impressions sans bordures** à la page 32
- **désélection de photos** à la page 33
- **utilisation de l'impression rapide pour la photo en cours** à la page 33
- **impression d'un fichier DPOF** à la page 33

**Remarque :** Lorsque vous imprimez des photos, vous devez sélectionner les options associées au type de papier approprié et à l'amélioration photo. Reportez-vous à la section **définition des options d'impression photo** à la page 28 pour plus d'informations. Pour obtenir une qualité d'impression optimale, utilisez les cartouches d'impression photo. Reportez-vous à la section **entretien des cartouches d'impression** à la page 86 pour plus d'informations.

La fonction Galerie photo et imagerie HP du Directeur HP permet des opérations dépassant la simple impression de vos photos numériques. En effet, ce logiciel vous permet d'utiliser vos photos numériques pour réaliser des transferts sur tissu, des affiches, des banderoles, des autocollants et bien d'autres projets créatifs.

### impression de photos individuelles

Vous pouvez imprimer des photos directement à partir du panneau avant sans utiliser un index photos.

- 1 Insérez la carte mémoire dans le dispositif correspondant de votre HP PSC.  
Le bouton Photo s'allume.

- 2 Affichez une photo sur l'écran graphique couleur et appuyez sur **OK** pour la sélectionner pour l'impression. Les photos sélectionnées sont marquées d'une coche. Appuyez sur les boutons ◀ ou ▶ pour vous déplacer photo par photo vers l'avant ou vers l'arrière. Appuyez sur les boutons ◀ ou ▶ pour vous déplacer rapidement dans les photos.

**Remarque :** Vous pouvez aussi sélectionner des photos en entrant les numéros d'index des photos à imprimer. Utilisez la touche dièse (#) pour spécifier une plage : 21-30. Appuyez sur OK lorsque vous avez terminé de saisir les numéros d'index. Si vous ne connaissez pas le numéro d'index de la photo, imprimez un index photo avant de sélectionner les photos individuelles à imprimer.

- 3 Appuyez sur **Photo** pour afficher le **Menu Photo**, puis modifiez les options de carte mémoire telles que le type et le format de papier, etc. Toutes les modifications apportées aux paramètres par défaut sont annulées une fois le travail d'impression terminé.

- 4 Appuyez sur **Démarrer, Noir** ou **Démarrer, Couleur** pour imprimer les photos sélectionnées.

**Conseil :** Vous pouvez appuyer sur le bouton Rotation du panneau avant pour faire pivoter la photo actuelle pour le travail en cours. La photo reprend son orientation normale après l'impression.

### création d'impressions sans bordures

Votre HP PSC se distingue par sa capacité exceptionnelle de réaliser des impressions professionnelles, sans bordure, des photos numériques enregistrées sur une carte mémoire.

- 1 Insérez la carte mémoire dans le dispositif correspondant de votre HP PSC. Le bouton Photo s'allume.
- 2 Affichez une photo sur l'écran graphique couleur et appuyez sur **OK** pour la sélectionner pour l'impression. Les photos sélectionnées sont marquées d'une coche. Appuyez sur les boutons ◀ ou ▶ pour vous déplacer photo par photo vers l'avant ou vers l'arrière. Appuyez sur les boutons ◀ ou ▶ pour vous déplacer rapidement dans les photos.

**Remarque :** Vous pouvez aussi sélectionner des photos en entrant les numéros d'index des photos à imprimer. Utilisez la touche dièse (#) pour spécifier une plage : 21-30. Appuyez sur OK lorsque vous avez terminé de saisir les numéros d'index.

- 3 Appuyez sur **Photo**, puis sur **2**.  
Ces commandes ont pour effet d'afficher le Menu Photo et de sélectionner Sans bordures.

- 4 Appuyez sur **2** pour activer l'option **Sans bordures**.  
Lorsque l'option Sans bordures est activée, les options Format d'image, Style de mise en page et Bordures et cadres sont inaccessibles dans le Menu Photo. Les autres options de menu qui ne sont pas disponibles pour une impression sans bordure sont également estompées.

- 5 Sélectionnez un type et un format de papier dans les menus **Type de papier** et **Format papier**. Seules sont disponibles les options compatibles avec une impression sans bordures.

- 6 Assurez-vous que du papier photo de format correct est chargé dans le bac d'alimentation. Un message de l'appareil HP PSC vous rappelle de le faire.
- 7 Appuyez sur **Démarrer, Noir** ou **Démarrer, Couleur** pour imprimer les photos sélectionnées sans bordure.

### désélection de photos

Vous pouvez désélectionner des photos à partir du panneau avant.

- Effectuez l'une des opérations suivantes :
  - Appuyez sur **OK** pour désélectionner la photo affichée.
  - Appuyez deux fois sur **Annuler** pour désélectionner toutes les photos.

### utilisation de l'impression rapide pour la photo en cours

La fonction Tirage rapide permet d'imprimer facilement la photo actuellement affichée sur l'écran graphique couleur :

- 1 Insérez la carte mémoire dans le dispositif correspondant de votre HP PSC.
- 2 Affichez la photo à imprimer.
- 3 Appuyez sur **Démarrer, Noir** ou **Démarrer, Couleur** pour imprimer la photo avec les réglages actuels.

### impression d'un fichier DPOF

Le format DPOF (Digital Print Order Format) est un format de fichier standard qui peut être créé par certains appareils photos numériques. Les "photos sélectionnées sur appareil photo" sont les photos que vous avez marquées comme étant à imprimer à l'aide de votre appareil photo numérique. Lorsque vous sélectionnez des photos avec votre appareil photo, celui-ci crée un fichier DPOF (Digital Print Order Format) indiquant quelles photos ont été marquées pour l'impression. Votre HP PSC peut lire le fichier DPOF à partir de la carte mémoire, vous évitant ainsi de sélectionner à nouveau les photos à imprimer.

**Remarque :** Tous les appareils photo n'offrent pas la possibilité de marquer les photos à imprimer. Consultez la documentation de votre appareil photos numérique pour savoir s'il prend en charge le format DPOF (Digital Print Order Format). Votre HP PSC reconnaît le format DPOF 1.1.

Lorsque vous imprimez des photos sélectionnées sur appareil photo, les paramètres d'impression du HP PSC ne s'appliquent pas ; les paramètres de mise en page et de nombre de copies contenus dans le fichier DPOF prévalent sur ceux du HP PSC.

Le fichier PDOF est stocké par l'appareil photo numérique sur une carte mémoire. Il contient les informations suivantes :

- les photos à imprimer,
- le nombre d'exemplaires de chaque photo à imprimer.

### pour imprimer des photos sélectionnées sur l'appareil photo

- 1 Insérez la carte mémoire dans le dispositif correspondant de votre HP PSC. Si la carte contient des photos DPOF, l'invite **Imprimer photos DPOF ?** s'affiche sur l'écran graphique couleur.
- 2 Effectuez l'une des opérations suivantes :
  - Appuyez sur **1** pour imprimer toutes les photos au format DPOF contenues dans la carte mémoire.
  - Appuyez sur **2** pour ignorer l'impression DPOF.

## affichage de photos en diaporama

Le bouton Diaporama du panneau avant permet de faire défiler toutes les photos d'une carte mémoire.

- 1 Assurez-vous que la carte mémoire est insérée dans le dispositif approprié de votre HP PSC.  
Le bouton Photo s'allume.
- 2 Appuyez sur **Diaporama** pour lancer le diaporama.  
**Conseil :** Si vous souhaitez imprimer la photo actuellement affichée dans un diaporama, appuyez sur Démarrer, Noir ou Démarrer, Couleur au moment.
- 3 Appuyez sur **Annuler** pour terminer le diaporama.

Vos diaporamas manquent d'originalité ? Si votre ordinateur est équipé d'un graveur de CD interne ou externe, vous pouvez créer des présentations multimédias de vos collections de photos à l'aide de la fonction Disque mémoires du Directeur photo et imagerie HP. Lancez simplement le Directeur HP et ouvrez la Galerie photo et imagerie HP. Cliquez sur l'onglet Créer CD pour commencer à créer une présentation animée des photos sélectionnées. Vous pouvez ajouter de la musique et des titres et utiliser bien d'autres fonctions encore. Si vous utilisez un Macintosh, consultez la section **galerie hp** du livre **aide du logiciel photo et imagerie hp** pour obtenir des informations sur la fonction Disque mémoires.

### modification de la vitesse du diaporama

Vous pouvez changer la vitesse du diaporama en modifiant l'intervalle entre les images :

- 1 Appuyez deux fois sur **Configurer**.
- 2 Appuyez sur **7**, puis sur **3**.  
Ces commandes ont pour effet d'afficher le Menu Préférences et de sélectionner Délai d'invite.
- 3 Choisissez parmi les options suivantes en appuyant sur le numéro correspondant à la vitesse voulue :
  - **1. Normale** (par défaut, 5 secondes)
  - **2. Rapide** (3 secondes)
  - **3. Lente** (10 secondes)

## partage de photos numériques via hp instant share

Votre HP PSC et son logiciel peuvent vous aider à partager des photos avec des amis et des parents :

- par courrier électronique,
- dans des albums en ligne,
- comme imprimés de grande qualité.

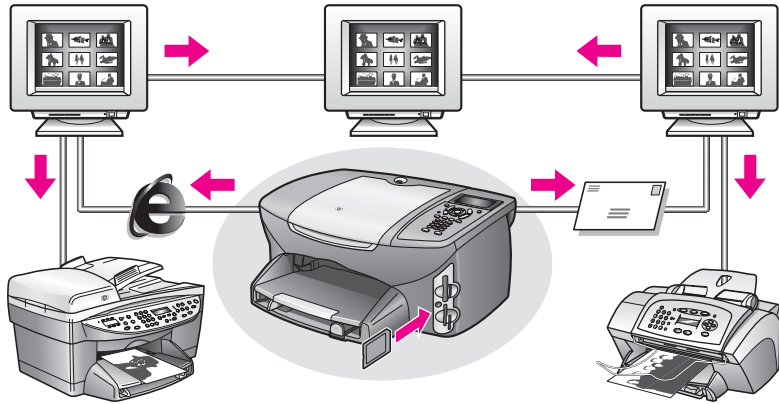

Cette section contient les rubriques suivantes :

- **partage de photos par courrier électronique**, à la page 35
- **partage de photos en ligne via hp instant share (sous Windows uniquement)** à la page 36

**Remarque :** Vous ne pouvez utiliser HP Instant Share avec le HP PSC que si ce dernier est connecté à un ordinateur disposant d'un accès à Internet, et sur lequel le logiciel Galerie photo et imagerie HP (Galerie HP) est installé.

### partage de photos par courrier électronique,

Le bouton Messagerie électronique du HP PSC permet d'envoyer facilement la photo sélectionnée à quiconque possède une adresse électronique.

- 1 Affichez la photo à envoyer et appuyez sur **OK** pour la sélectionner.
- 2 Appuyez sur **Messagerie électronique**.

**Windows :** votre HP PSC envoie la photo sélectionnée vers la Galerie HP. Le chemin d'accès et le nom de fichier de l'image numérique sont indiqués dans la corbeille présente en bas de la fenêtre. Pour obtenir de plus amples informations sur la façon d'envoyer une image précise à une personne sous forme de pièce jointe à un message électronique, consultez la section **utilisation du bouton de messagerie électronique** à la page 146.

**Macintosh :** votre appareil HP PSC envoie l'image sélectionnée vers votre Macintosh. Vous pouvez ensuite l'expédier sous forme de pièce jointe en suivant les instructions données par votre Macintosh. Pour plus d'informations, consultez la section **galerie d'imagerie hp** du manuel **aide du logiciel photo et imagerie hp**.

## partage de photos en ligne via hp instant share (sous Windows uniquement)

Vous pouvez partager des photos avec des parents et des amis en les rendant disponibles dans des albums en ligne sur des sites Web spéciaux via HP Instant Share.

1 Sélectionnez une ou plusieurs photos.

2 Appuyez sur **Photo**, puis sur **9**.

Votre HP PSC envoie la ou les photo(s) sélectionnée(s) vers la Galerie HP. Le chemin d'accès et le nom de fichier des images sélectionnées sont indiqués dans la corbeille présente en bas de la fenêtre.

3 Suivez les instructions de l'ordinateur pour sélectionner une destination HP Instant Share.

## utilisation de la galerie photo et imagerie hp

Vous pouvez utiliser la Galerie HP pour visualiser et modifier vos fichiers image. Vous pouvez imprimer des images, les envoyer par courrier électronique à votre famille et à vos amis, les charger sur le Web ou les utiliser pour des projets drôles ou artistiques grâce à la Galerie HP. Le logiciel HP vous permet de faire tout cela et bien plus encore. Explorez le logiciel pour exploiter pleinement les capacités de votre HP PSC.

**Windows** : si vous souhaitez ouvrir la Galerie HP ultérieurement, ouvrez le Directeur HP puis cliquez sur l'icône Galerie HP.

**Macintosh** : si vous désirez ouvrir la Galerie HP ultérieurement, ouvrez le Directeur HP et cliquez sur la Galerie HP (OS 9) ou sur le Directeur HP dans la Station d'accueil, et sélectionnez Galerie HP dans la section Gestion et partage du menu Directeur HP (OS X).

# 4

## utilisation des fonctions de copie

Le HP PSC permet de réaliser des copies couleur et noir et blanc de haute qualité sur une large gamme de types de papiers, y compris sur des feuilles de transfert sur tissu. Vous pouvez agrandir ou réduire la taille d'un original pour le faire tenir sur un format de papier spécifique, ajuster la luminosité et l'intensité des couleurs de la copie et utiliser des fonctions spéciales pour créer un poster, produire de nombreux formats de photos et créer des transparents.

Cette section contient les rubriques suivantes :

- **présentation** à la page 37
- **copie d'un document noir et blanc de deux pages** à la page 39
- **copie 4 x 6 pouces (10 x 15 cm) sans bordures d'une photo** à la page 40
- **copies multiples du même original** à la page 42
- **copie d'une photo 4 x 6 pouces (10 x 15 cm) sur une page entière** à la page 43
- **copies multiples d'une photo sur une seule page** à la page 46
- **redimensionnement d'un original pour tenir sur du papier lettre** à la page 47
- **copie d'un original délavé** à la page 48
- **copies d'un document qui a été télécopié plusieurs fois** à la page 49
- **amélioration des zones claires de la copie** à la page 50
- **création d'un poster** à la page 51
- **préparation d'un transfert couleur sur t-shirt** à la page 52
- **arrêt de la copie** à la page 53

### présentation

Vous pouvez réaliser des copies à partir du panneau avant de l'appareil HP PSC ou du logiciel Directeur photo et imagerie HP (Directeur HP) installé sur votre ordinateur. La plupart des fonctions de copie sont accessibles dans les deux cas. Toutefois, il sera peut-être plus simple d'utiliser le logiciel pour accéder aux fonctions de copie spéciales.

Cette section explique comment effectuer les tâches de copie courantes à partir uniquement du panneau avant du HP PSC. Pour savoir comment effectuer des tâches de copie depuis le logiciel Directeur HP, consultez l'**aide du logiciel photo et imagerie hp** en ligne fournie avec votre logiciel.

Cette section contient les rubriques suivantes :

- **amélioration de la vitesse de copie et de la qualité** à la page 38
- **modification des paramètres de copie par défaut** à la page 38

## amélioration de la vitesse de copie et de la qualité

Le HP PSC propose trois options de vitesse et de qualité de la copie.

- L'option Normale offre une sortie de qualité élevée. Il s'agit du paramètre recommandé pour la plupart des travaux de copie. La copie s'effectue plus rapidement avec l'option Normale qu'avec l'option Optimale.
- L'option Optimale permet d'effectuer une copie de qualité optimale pour tous les types de papier et élimine l'effet de traîne se produisant parfois dans certaines zones unies. La copie s'effectue plus lentement avec l'option Optimale.
- L'option Rapide permet d'effectuer des copies encore plus rapidement qu'avec l'option Normale. La qualité du texte est comparable à celle de l'option Normale, mais celle des graphiques peut être médiocre. L'option Rapide permet de remplacer moins fréquemment les cartouches d'impression, car elle consomme moins d'encre.

- 1 Chargez l'original, la face à copier contre la vitre, dans l'angle avant droit.
- 2 Appuyez deux fois sur **Copie**, puis appuyez sur **3**.  
Ces commandes ont pour effet d'afficher le Menu Copie et de sélectionner Qualité copie.

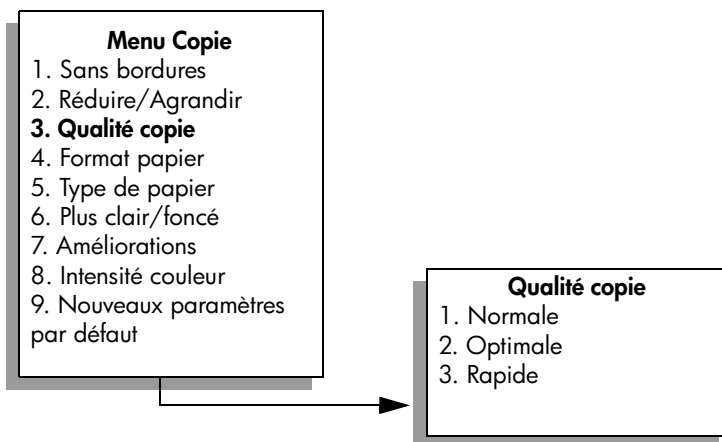

- 3 Appuyez sur ▼ pour sélectionner un paramètre de qualité, puis appuyez sur **OK**.
- 4 Appuyez sur **Démarrer, Noir** ou sur **Démarrer, Couleur**.

## modification des paramètres de copie par défaut

Lorsque vous modifiez les paramètres de copie à partir du panneau avant ou du Directeur HP, ces changements ne s'appliquent qu'au travail de copie en cours. Pour appliquer les paramètres de copie à toutes les copies à venir, vous pouvez les enregistrer comme réglages par défaut.

- 1 Apportez les modifications voulues aux options du **Menu Copie**.
- 2 Appuyez sur **9** pour sélectionner **Nouveaux paramètres par défaut** dans le **Menu Copie**.



### Menu Copie

1. Sans bordures
2. Réduire/Agrandir
3. Qualité copie
4. Format papier
5. Type de papier
6. Plus clair/foncé
7. Améliorations
8. Intensité couleur
- 9. Nouveaux paramètres par défaut**

- 3** Appuyez sur **OK** pour enregistrer les paramètres en tant que nouveaux paramètres par défaut.

Les paramètres spécifiés ici ne sont enregistrés que sur le HP PSC lui-même. Les paramètres du logiciel ne sont pas modifiés. Si vous utilisez le logiciel Directeur HP pour régler les paramètres des copies que vous réalisez, il est préférable d'enregistrer les paramètres que vous utilisez le plus souvent comme paramètres par défaut dans la boîte de dialogue Copie HP. Pour savoir comment procéder, consultez l'[aide du logiciel photo et imagerie hp](#) en ligne fournie avec votre logiciel.

## copie d'un document noir et blanc de deux pages

Vous pouvez utiliser le HP PSC pour copier un document d'une ou de plusieurs pages, en couleur ou en noir et blanc. Dans cet exemple, le HP PSC est utilisé pour copier un original noir et blanc de deux pages.

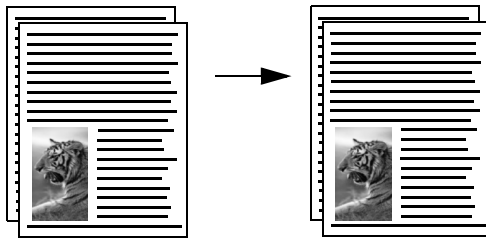

- 1** Chargez la première page de l'original, la face à copier contre la vitre, dans l'angle avant droit.
- 2** Appuyez sur **Copie**, si le voyant n'est pas déjà allumé.
- 3** Appuyez sur **Démarrer, Noir**.
- 4** Retirez la première page de la vitre d'exposition et placez la deuxième page.
- 5** Appuyez sur **Démarrer, Noir**.

## copie 4 x 6 pouces (10 x 15 cm) sans bordures d'une photo

Pour obtenir une qualité optimale lorsque vous copiez une photo, sélectionnez le type de papier et l'amélioration photo appropriés. Il est également conseillé d'utiliser les cartouches d'impression photo pour une qualité supérieure d'impression. Les cartouches d'impression photo et trichromique permettent d'obtenir six encres différentes. Reportez-vous à la section **utilisation d'une cartouche d'impression photo** à la page 92 pour obtenir plus d'informations.

- 1 Chargez la photo originale, la face à copier contre la vitre, dans l'angle avant droit.  
Disposez la photo sur la vitre en veillant à ce que le bord long de la photo se situe le long du bord avant de la vitre.
- 2 Placez du papier photo 4 x 6 pouces (10 x 15 cm) dans le bac d'alimentation.
- 3 Appuyez deux fois sur **Copie**, puis appuyez sur **1**.  
Ces commandes ont pour effet d'afficher le Menu Copie et de sélectionner Sans bordures.

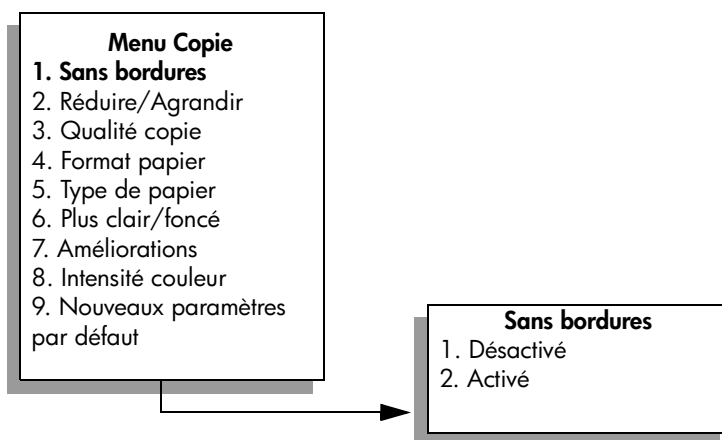

- 4 Appuyez sur ▼ pour sélectionner **Activé**, puis appuyez sur **OK**.  
Le menu Réduire/Agrandir devient inaccessible.
- 5 Appuyez sur **4** pour sélectionner **Format papier** dans le **Menu Copie**.

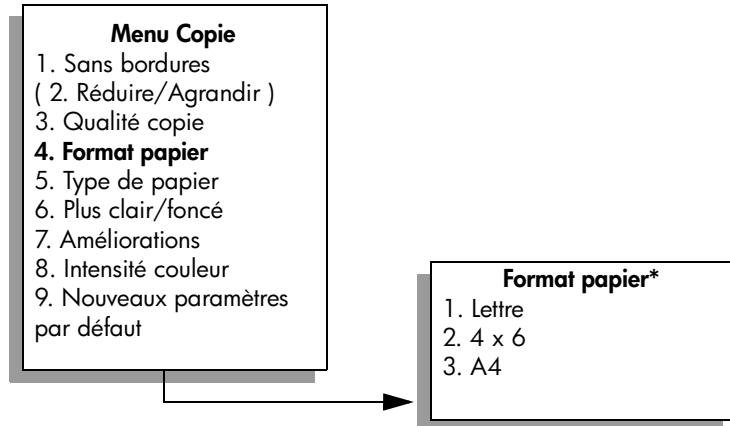

\*Les formats de papier disponibles varient selon le pays/la région.

- 6 Appuyez sur ▼ pour sélectionner **4 x 6**, puis appuyez sur **OK**.
- 7 Appuyez sur **5** pour sélectionner **Type de papier** dans le **Menu Copie**.

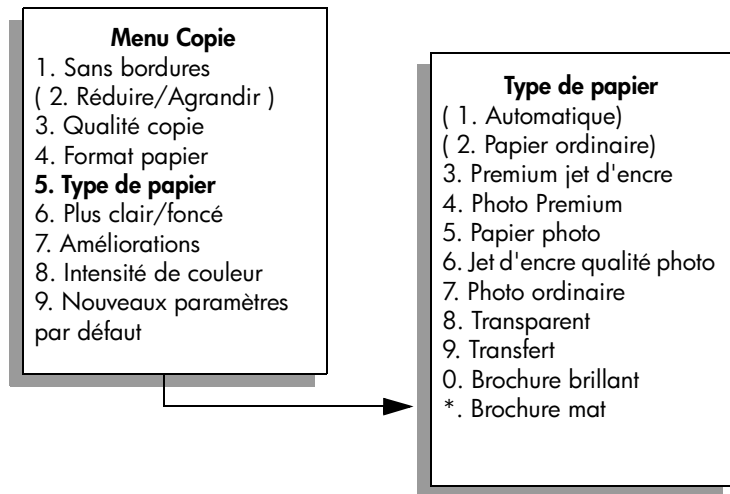

**Remarque :** Les options Automatique et Papier ordinaire sont désactivées dans le menu Type de papier lorsque l'option Sans bordures est activée.

- 8 Appuyez sur ▼ pour sélectionner le type de papier chargé, puis appuyez sur **OK**.

**Attention !** Pour effectuer des copies sans bordures, vous devez charger du papier photo (ou un autre papier spécial). Si vous utilisez du papier ordinaire, l'encre ne se fixera pas correctement sur le papier et souillera votre appareil.

- 9 Appuyez sur **7** pour sélectionner **Améliorations** dans le **Menu Copie**.

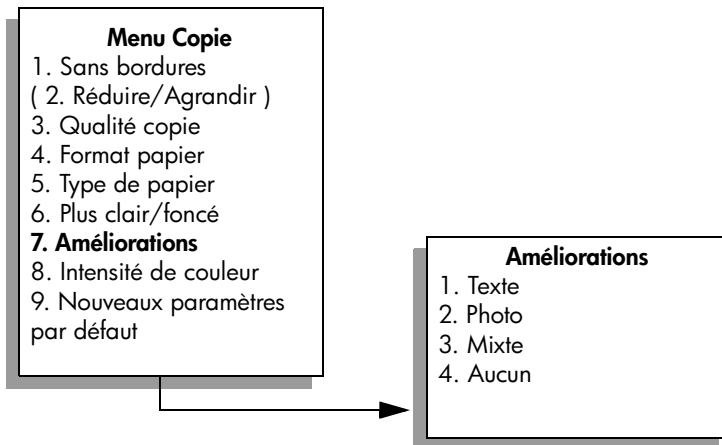

**10** Appuyez sur ▼ pour sélectionner le paramètre d'amélioration **Photo**, puis appuyez sur **OK**.

**11** Appuyez sur **Démarrer, Couleur**.

L'appareil HP PSC crée une copie 4 x 6 pouces (10 x 15 cm) sans bordures de la photo d'origine, comme illustré ci-dessous.

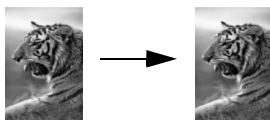

Il peut être plus facile d'utiliser le logiciel Directeur HP installé avec votre HP PSC pour copier une photo. Avec le Directeur HP, vous pouvez facilement créer des copies sans bordures au format Lettre ou 4 x 6 pouces (10 x 15 cm) de votre photo, agrandir ou réduire la photo pour qu'elle occupe tout l'espace imprimable du papier chargé et activer les améliorations Photo de manière à obtenir des photos de la meilleure qualité. Pour des informations sur l'utilisation de ces fonctions dans le Directeur HP, consultez l'[aide du logiciel photo et imagerie hp](#) en ligne fournie avec votre logiciel.

## copies multiples du même original

**1** Chargez l'original face vers le bas dans l'angle avant droit de la vitre.

**2** Appuyez sur **Copie**.

L'écran Nombre de copies s'affiche.

**3** Appuyez sur ► ou utilisez le clavier numérique pour entrer le nombre de copies (sans dépasser le maximum), puis appuyez sur **OK**.

Le nombre maximal de copies varie selon le modèle.

**Conseil :** Si vous maintenez l'un des boutons flèche enfoncé, le nombre de copies augmente ou diminue par incréments de 5 pour faciliter la définition d'un nombre important de copies.

**4** Appuyez sur **Démarrer, Noir** ou sur **Démarrer, Couleur**.

Dans cet exemple, l'appareil HP PSC crée six copies de la photo 4 x 6 pouces (10 x 15 cm) d'origine.

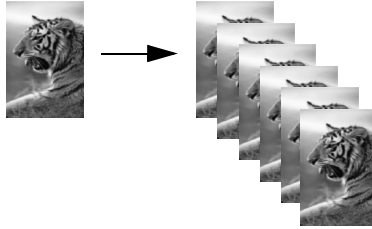

## copie d'une photo 4 x 6 pouces (10 x 15 cm) sur une page entière

La fonction Sans bordures peut aussi agrandir ou réduire automatiquement l'original de manière à couvrir entièrement le papier chargé dans le bac d'alimentation. Dans cet exemple, l'option Sans bordures est utilisée pour agrandir une photo 4 x 6 pouces (10 x 15 cm) et créer une copie pleine page sans bordures.

**Remarque :** Pour réaliser une impression sans bordures sans changer les proportions de l'original, il se peut que le HP PSC rogne une partie de l'image le long des marges. Le plus souvent, cette découpe passera inaperçue.

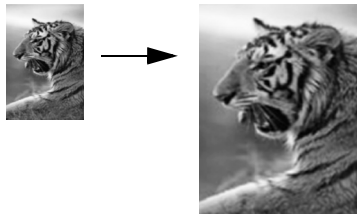

- 1 Assurez-vous que la vitre et le couvercle sont propres.
- 2 Chargez la photo originale, la face à copier contre la vitre, dans l'angle avant droit.  
Disposez la photo sur la vitre en veillant à ce que le bord long de la photo se situe le long du bord avant de la vitre.

**Conseil :** Lorsque vous copiez une photo, utilisez la cartouche d'impression photo pour obtenir une qualité d'impression optimale. Les cartouches d'impression photo et trichromiques permettent d'obtenir six encres différentes. Reportez-vous à la section **utilisation d'une cartouche d'impression photo** à la page 92 pour obtenir plus d'informations.

- 3 Chargez du papier Lettre ou A4 dans le bac d'alimentation.
- 4 Appuyez deux fois sur **Copie**, puis appuyez sur **1**.  
Ces commandes ont pour effet d'afficher le Menu Copie et de sélectionner Sans bordures.

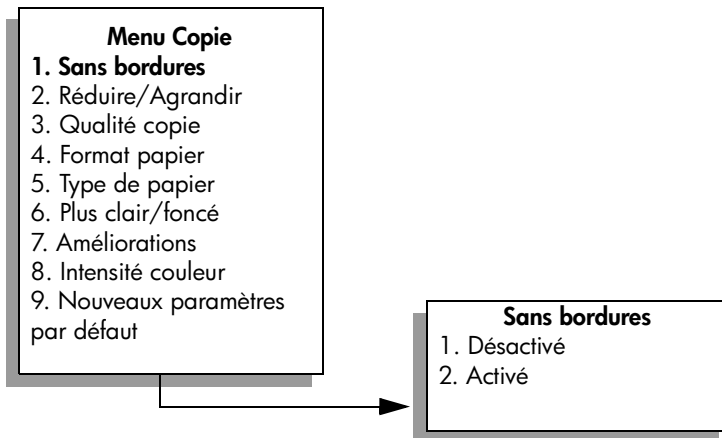

- 5 Appuyez sur ▼ pour sélectionner **Activé**, puis appuyez sur **OK**.  
Le menu Réduire/Agrandir devient inaccessible.
- 6 Appuyez sur 4 pour sélectionner **Format papier** dans le **Menu Copie**.

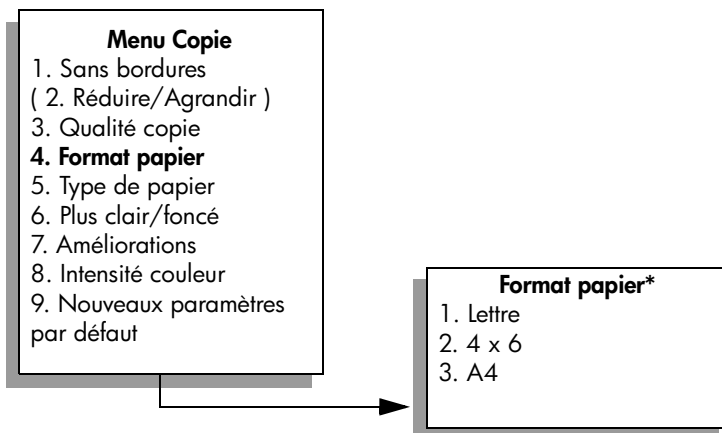

\*Les formats de papier disponibles varient selon le pays/la région.

- 7 Appuyez sur ▼ pour sélectionner **Lettre** ou **A4**, selon le cas, puis appuyez sur **OK**.
- 8 Appuyez sur 5 pour sélectionner **Type de papier** dans le **Menu Copie**.

copie

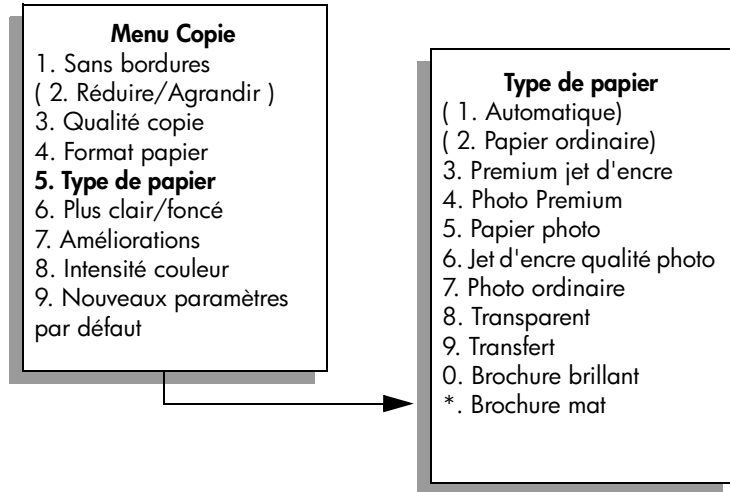

**Remarque :** Les options Automatique et Papier ordinaire sont désactivées dans le menu Type de papier lorsque l'option Sans bordures est activée.

- 9 Appuyez sur ▼ pour sélectionner le type de papier chargé, puis appuyez sur **OK**.

**Attention !** Pour effectuer des copies sans bordures, vous devez charger du papier photo (ou un autre papier spécial). Si vous utilisez du papier ordinaire, l'encre ne se fixera pas correctement sur le papier et souillera votre appareil.

- 10 Appuyez sur **7** pour sélectionner **Améliorations** dans le **Menu Copie**.

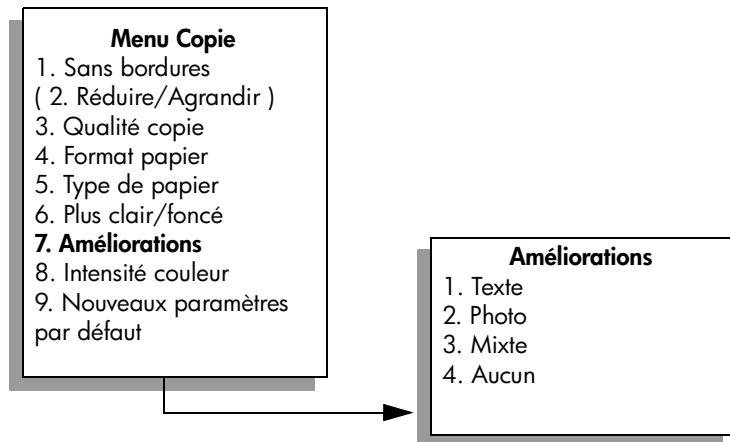

- 11 Appuyez sur ▼ pour sélectionner le paramètre d'amélioration **Photo**, puis appuyez sur **OK**.

- 12 Appuyez sur **Démarrer, Couleur**.

## copies multiples d'une photo sur une seule page

Vous pouvez imprimer plusieurs copies d'un original sur une seule page en sélectionnant un format d'image dans l'option Réduire/Agrandir du Menu Copie.

Après avoir sélectionné un des formats disponibles, vous verrez peut-être apparaître un message demandant si vous souhaitez imprimer plusieurs copies de la photo de manière à remplir la feuille chargée dans le bac d'alimentation. Si vous sélectionnez un format de photo trop grand pour permettre d'imprimer plus d'une copie sur la page, le message Remplir la page? n'apparaît pas.

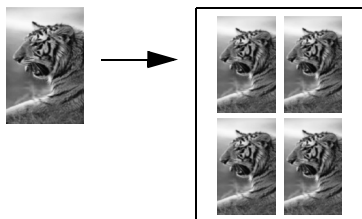

- 1 Chargez la photo originale, la face à copier contre la vitre, dans l'angle avant droit.  
Disposez la photo sur la vitre en veillant à ce que le bord long de la photo se situe le long du bord avant de la vitre.
- 2 Appuyez deux fois sur **Copie** pour afficher le **Menu Copie**.
- 3 Appuyez sur **2**, puis sur **4**.  
Ces commandes ont pour effet de sélectionner Réduire/Agrandir, puis Formats d'image.

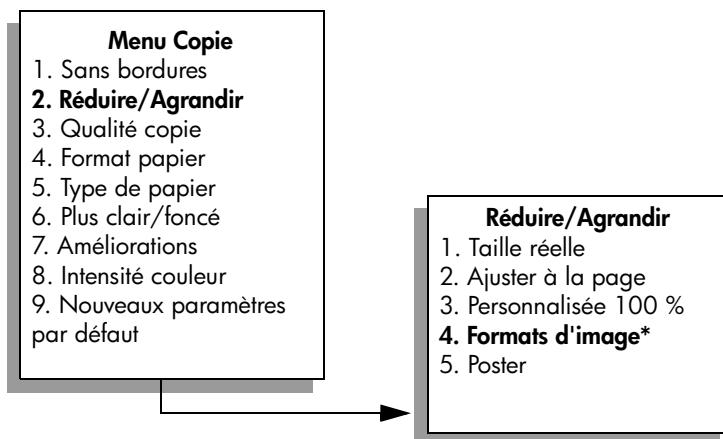

\*Les formats d'image disponibles varient selon le pays/la région.

- 4 Appuyez sur ▼ pour sélectionner le format de la copie photo voulue, puis appuyez sur **OK**.



Selon le format d'image sélectionné, le message Remplir la page? peut s'afficher pour demander si vous souhaitez imprimer plusieurs copies de la photo de manière à remplir la feuille chargée dans le bac d'alimentation, ou une seule copie.

Lorsque vous utilisez de grands formats, vous n'avez pas à indiquer le nombre d'images à placer sur la page. Dans ce cas, en effet, seule une image est copiée sur la page.

- 5 Si le message **Remplir la page?** apparaît, sélectionnez **Oui** ou **Non** selon le cas, puis appuyez sur **OK**.
- 6 Appuyez sur **Démarrer, Noir** ou sur **Démarrer, Couleur**.

Cette fonction et d'autres sont disponibles dans le logiciel Directeur HP si vous numérisez la photo dans l'ordinateur. Le Directeur HP permet d'imprimer plusieurs photos de formats différents. L'appareil HP PSC fera tenir autant de photos qu'il le peut sur le papier chargé dans le bac d'alimentation. Pour en savoir plus sur la numérisation de photos dans l'ordinateur en vue d'utiliser les fonctions de Tirage photo du Directeur HP, consultez l'**aide du logiciel photo et imagerie hp** en ligne fournie avec votre logiciel.

## redimensionnement d'un original pour tenir sur du papier lettre

Si l'image ou le texte de l'original remplit toute la feuille sans laisser de marges, utilisez la fonction Page entière pour réduire l'original et éviter la perte de texte ou d'images sur les bords de la feuille.

**Conseil :** Vous pouvez aussi utiliser Page entière pour agrandir une petite photo à la taille de la zone imprimable d'une page. Pour effectuer cette opération sans changer les proportions de l'original ni couper les bords, le HP PSC laissera peut-être une marge non uniforme sur les bords du papier.

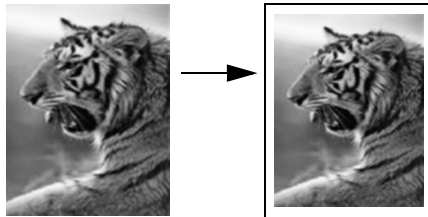

- 1 Chargez l'original, la face à copier contre la vitre, dans l'angle avant droit.
- 2 Appuyez deux fois sur **Copie**, puis appuyez sur **4**.  
Ces commandes ont pour effet d'afficher le Menu Copie et de sélectionner Format papier.

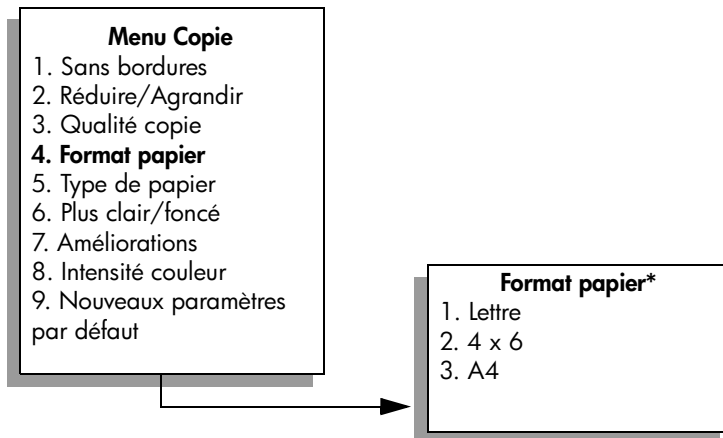

\*Les formats de papier disponibles varient selon le pays/la région.

- 3 Appuyez sur ▼ pour sélectionner **Lettre**, puis appuyez sur **OK**.
- 4 Appuyez sur **2** pour sélectionner **Réduire/Agrandir** dans le **Menu Copie**.

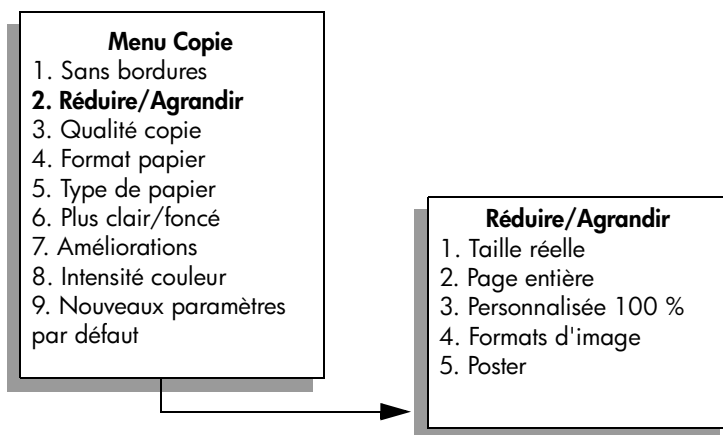

- 5 Appuyez sur ▼ pour sélectionner **Page entière**, puis appuyez sur **OK**.
- 6 Appuyez sur **Démarrer, Noir** ou sur **Démarrer, Couleur**.

## copie d'un original délavé

Utilisez la commande Plus clair/foncé pour régler la luminosité des copies. Vous pouvez aussi régler l'intensité des couleurs pour les rendre plus vives ou plus douces.

- 1 Chargez l'original, la face à copier contre la vitre, dans l'angle avant droit.
- 2 Appuyez deux fois sur **Copie**, puis appuyez sur **6**.  
Ces commandes ont pour effet d'afficher le Menu Copie et de sélectionner Plus clair/foncé. La plage de valeurs Plus clair/foncé s'affiche sous la forme d'une échelle sur l'écran graphique couleur.

copie

- 3 Appuyez sur ► pour rendre la copie plus foncée, puis appuyez sur **OK**.  
**Remarque :** Vous pouvez aussi appuyer sur ◀ pour éclaircir la copie.
- 4 Appuyez sur **8** pour sélectionner **Intensité couleur** dans le **Menu Copie**.  
La plage de valeurs d'intensité des couleurs s'affiche sous la forme d'une échelle sur l'écran graphique couleur.
- 5 Appuyez sur ► pour rendre l'image plus vive, puis appuyez sur **OK**.  
**Remarque :** Vous pouvez aussi appuyer sur ◀ pour rendre l'image plus pâle.
- 6 Appuyez sur **Démarrer, Couleur**.

## copies d'un document qui a été télécopié plusieurs fois

La fonction Améliorations ajuste automatiquement la qualité des documents texte en accentuant les contours des caractères, ou les photos en améliorant les couleurs claires qui risqueraient de passer pour du blanc.

L'amélioration Texte est l'option par défaut. Utilisez l'option Texte pour rendre les contours d'un texte en noir plus nets.

- 1 Chargez l'original, la face à copier contre la vitre, dans l'angle avant droit.
- 2 Appuyez deux fois sur **Copie**, puis appuyez sur **7**.  
Ces commandes ont pour effet d'afficher le Menu Copie et de sélectionner Améliorations.

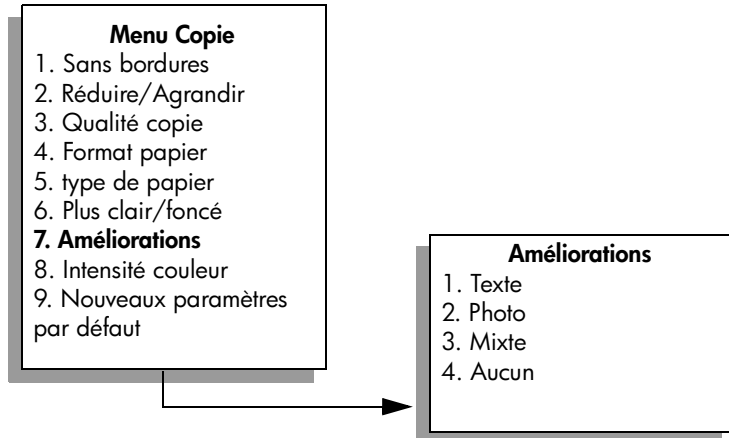

- 3 Appuyez sur ▼ pour sélectionner le paramètre d'amélioration **Texte**, puis appuyez sur **OK**.
- 4 Appuyez sur **Démarrer, Noir** ou sur **Démarrer, Couleur**.

**Conseil :** Si une des situations suivantes se produit, désactivez l'amélioration Texte en sélectionnant Photo ou Aucune :

- des points de couleur apparaissent autour du texte de vos copies,
- les caractères noirs de grande taille ne sont pas correctement rendus,
- les petits objets ou lignes en couleur présentent des parties noires,
- des bandes horizontales granuleuses ou blanches apparaissent dans les zones de gris clair à gris moyen.

## amélioration des zones claires de la copie

Utilisez les améliorations Photo pour enrichir les couleurs claires qui risqueraient d'apparaître comme du blanc. Vous pouvez aussi utiliser les améliorations Photo lors d'une copie, de manière à éliminer ou réduire un des problèmes suivants susceptibles de se produire lors d'une copie avec les améliorations Texte :

- des points de couleur apparaissent autour du texte de vos copies,
- les caractères noirs de grande taille ne sont pas correctement rendus,
- les petits objets ou lignes en couleur présentent des parties noires,
- des bandes horizontales granuleuses ou blanches apparaissent dans les zones de gris clair à gris moyen.

- 1 Chargez la photo originale, la face à copier contre la vitre, dans l'angle avant droit.  
Disposez la photo sur la vitre en veillant à ce que le bord long de la photo se situe le long du bord avant de la vitre.
- 2 Appuyez deux fois sur **Copie**, puis appuyez sur **7**.  
Ces commandes ont pour effet d'afficher le Menu Copie et de sélectionner Améliorations.
- 3 Appuyez sur ▼ pour sélectionner le paramètre d'amélioration **Photo**, puis appuyez sur **OK**.
- 4 Appuyez sur **Démarrer, Couleur**.

Vous pouvez facilement régler les paramètres Amélioration pour les photos et autres documents que vous copiez en utilisant le logiciel Directeur HP installé avec votre HP PSC. D'un clic de la souris, vous pouvez paramétrer une copie de photo avec les améliorations Photo, une copie d'un document texte avec les améliorations Texte ou une copie d'un document mixte avec les améliorations Photo et Texte. Pour plus d'informations, consultez l'**aide du logiciel photo et imagerie hp** en ligne fournie avec votre logiciel.

## création d'un poster

Lorsque vous utilisez la fonction Poster, le HP PSC divise l'original en plusieurs sections, puis agrandit les sections au format Lettre ou A4 pour vous permettre de les assembler et de former un poster.

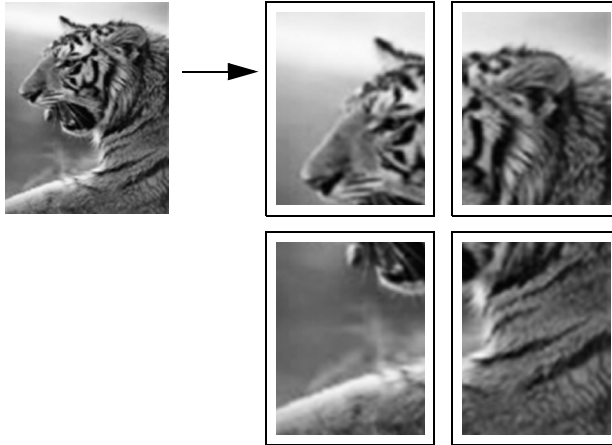

- 1 Chargez l'original, la face à copier contre la vitre, dans l'angle avant droit.  
Si vous copiez une photo, disposez-la sur la vitre de sorte que le bord long de la photo se situe le long du bord avant de la vitre.
- 2 Appuyez deux fois sur **Copie** pour afficher le **Menu Copie**.
- 3 Appuyez sur **2**, puis sur **5**.  
Ces commandes ont pour effet de sélectionner Réduire/Agrandir puis Poster.

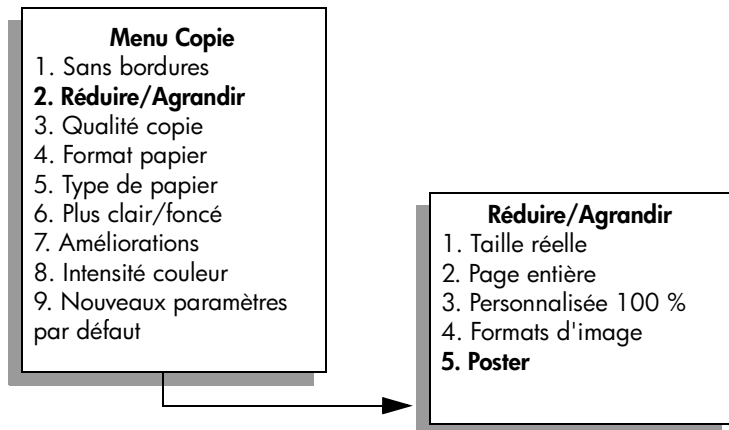

- 4 Appuyez sur **▼** pour sélectionner une largeur de page pour le poster, puis appuyez sur **OK**.  
Le format de poster par défaut est d'une largeur de 1 page.

- 5 Appuyez sur **Démarrer, Noir** ou sur **Démarrer, Couleur**.

Une fois la largeur du poster sélectionnée, l'appareil HP PSC ajuste automatiquement la longueur pour conserver les proportions de l'original.

**Conseil :** S'il est impossible d'agrandir l'original à la taille de poster souhaitée (parce que le taux d'agrandissement maximal est dépassé), un message d'erreur apparaît et indique la largeur maximale possible en nombre de pages. Dans ce cas, sélectionnez un format de poster plus petit et relancez la copie.

Le logiciel Directeur HP installé sur votre ordinateur permet plus de créativité encore dans le traitement des photos. Si vous numérisez la photo dans l'ordinateur, vous pourrez employer l'outil Projets rapides du Directeur HP pour créer des posters, banderoles et transferts sur tissu à partir de votre photo. Pour en savoir davantage, consultez l'[aide du logiciel photo et imagerie hp](#) en ligne fournie avec votre logiciel.

## préparation d'un transfert couleur sur t-shirt

Vous pouvez copier une image ou un texte sur une feuille de transfert puis l'appliquer sur un T-shirt.

**Conseil :** Nous vous recommandons d'essayer d'abord le transfert sur un vieux vêtement.

- 1 Chargez l'original face vers le bas dans l'angle avant droit de la vitre. Si vous copiez une photo, disposez-la sur la vitre de sorte que le bord long de la photo se situe le long du bord avant de la vitre.
- 2 Chargez le papier transfert pour T-shirt dans le bac d'alimentation.
- 3 Appuyez deux fois sur **Copie**, puis appuyez sur **5**. Ces commandes ont pour effet d'afficher le Menu Copie et de sélectionner Type de papier.

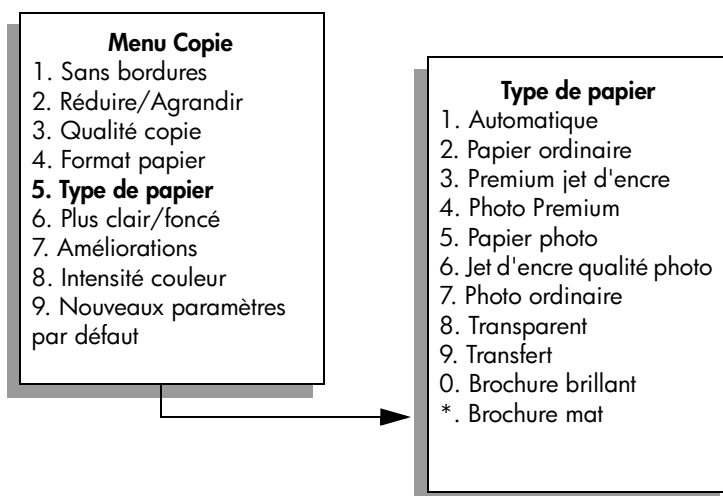

- 4 Appuyez sur ▼ pour sélectionner **Transfert sur tissu**, puis appuyez sur **OK**.
- 5 Appuyez sur **Démarrer, Noir** ou sur **Démarrer, Couleur**.

Lorsque vous sélectionnez Transfert sur tissu comme type de papier, le HP PSC copie automatiquement une image miroir de votre original (comme illustré ci-dessous) pour qu'elle apparaisse à l'endroit une fois transférée sur le T-shirt.

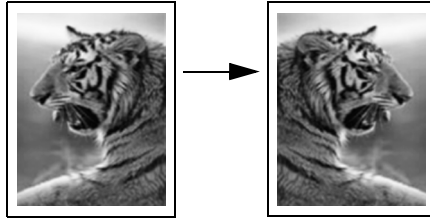

## arrêt de la copie

- Pour arrêter la copie, appuyez sur **Annuler** sur le panneau avant.

copie



La numérisation est un procédé permettant de convertir du texte et des images en un format électronique accepté par votre ordinateur. Vous pouvez numériser pratiquement tout : photos, articles de magazines, textes et même objets 3D, à condition de ne pas rayer la vitre.

L'image ou le texte numérisé étant au format électronique, vous pouvez le placer dans votre application de traitement de texte ou graphique et le modifier pour l'adapter à vos besoins. Vous pouvez :

- numériser le texte d'un article dans votre logiciel de traitement de texte et le citer dans un rapport, sans avoir à le saisir de nouveau,
- numériser un logo et l'utiliser dans un logiciel de publication, ce qui vous permet d'imprimer des cartes de visite et des brochures commerciales vous-même,
- numériser des photos de vos enfants et les envoyer à votre famille par courrier électronique, créer un inventaire photographique de votre maison ou de votre bureau ou créer un album électronique.

Pour utiliser les fonctions de numérisation, l'appareil HP PSC et l'ordinateur doivent être connectés et mis sous tension. Le logiciel HP PSC doit également être installé et actif sur l'ordinateur avant la numérisation. Pour vérifier que le logiciel HP PSC est actif sur un ordinateur sous Windows, contrôlez la présence de l'icône hp psc 2400 series dans la barre d'état du système située dans le coin inférieur droit de l'écran, près de l'heure. Le logiciel HP PSC est actif en permanence sur un Macintosh.

Vous pouvez démarrer une numérisation à partir de votre ordinateur ou de l'appareil HP PSC. Cette section vous explique seulement comment numériser à partir du panneau avant de l'appareil HP PSC.

Pour obtenir des informations sur les numérisations réalisées depuis l'ordinateur, et sur la façon de régler, redimensionner, faire pivoter, rogner et améliorer la netteté de vos numérisations, consultez l'[aide du logiciel photo et imagerie hp](#) en ligne fournie avec votre logiciel.

Cette section contient les rubriques suivantes :

- **numérisation d'un original** à la page 55
- **arrêt de la numérisation** à la page 57

## numérisation d'un original

Cette section contient les rubriques suivantes :

- **envoi de la numérisation vers un ordinateur directement connecté au hp psc** à la page 56
- **envoi d'une numérisation vers une carte mémoire chargée sur votre hp psc** à la page 57

## envoi de la numérisation vers un ordinateur directement connecté au hp psc

Procédez comme suit si votre HP PSC est directement connecté à un ordinateur via un câble USB ou parallèle.

- 1 Chargez l'original, la face à numériser contre la vitre, dans l'angle avant droit.
- 2 Appuyez sur **Numérisation**, si le voyant n'est pas déjà allumé.  
Un Menu Numérisation apparaît, énumérant les destinations configurées. La destination par défaut est celle que vous avez sélectionnée en dernier lieu dans ce menu.

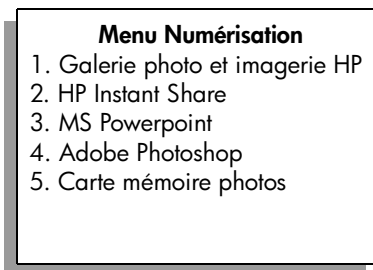

- 3 Appuyez sur **OK** pour sélectionner la destination par défaut. Pour sélectionner une autre destination, appuyez sur ▼ pour choisir la destination et appuyez sur **OK**, ou entrez simplement son numéro à l'aide du clavier numérique.
- 4 Appuyez sur **Démarrer, Noir** ou sur **Démarrer, Couleur**.  
Un aperçu de l'image numérisée apparaît dans la fenêtre Numérisation HP de l'ordinateur, où vous pouvez l'éditer.  
Pour plus d'information sur la manière d'éditer un aperçu d'image, consultez l'[aide du logiciel photo et imagerie hp](#) en ligne fournie avec votre logiciel.
- 5 Modifiez l'aperçu à votre gré dans la fenêtre **Numérisation HP**. Lorsque vous avez terminé, cliquez sur **Accepter**.  
Le HP PSC envoie la numérisation directement à la destination choisie. Si vous choisissez Galerie Photo et imagerie HP (Galerie HP), il ouvre et affiche automatiquement l'image.

La Galerie HP offre de nombreux outils pour modifier l'image numérisée. Vous pouvez améliorer la qualité globale de l'image en ajustant sa luminosité, sa netteté, la tonalité des couleurs ou la saturation. Vous pouvez également rogner, redresser, faire pivoter ou redimensionner l'image. Lorsque l'image numérisée se présente comme vous le voulez, vous pouvez l'ouvrir dans une autre application, l'envoyer par courrier électronique, l'enregistrer dans un fichier ou l'imprimer. Pour plus d'informations sur l'utilisation de la Galerie HP, consultez l'[aide du logiciel photo et imagerie hp](#) en ligne fournie avec votre logiciel.

## envoi d'une numérisation vers une carte mémoire chargée sur votre hp psc

Vous avez la possibilité d'envoyer une image numérisée vers la carte mémoire actuellement insérée dans l'un des dispositifs d'insertion des cartes mémoires du HP PSC. Ceci vous permet d'utiliser les fonctions de la carte mémoire photos afin de créer des impressions sans bordures et des pages d'album à partir de l'image numérisée. Ceci vous permet également d'accéder à l'image numérisée depuis d'autres périphériques qui prennent en charge la carte mémoire.

- 1 Chargez l'original, la face à numériser contre la vitre, dans l'angle avant droit.
- 2 Appuyez sur **Numérisation**, si le voyant n'est pas déjà allumé.  
Un Menu Numérisation apparaît, énumérant les destinations configurées. La destination par défaut est celle que vous avez sélectionnée en dernier lieu dans ce menu.

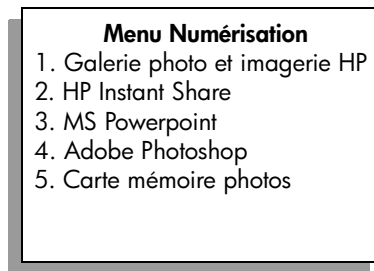

- 3 Appuyez sur ▼ pour sélectionner la **Carte mémoire photos**, puis appuyez sur **OK**.
- 4 Appuyez sur **Démarrer, Noir** ou sur **Démarrer, Couleur**.  
L'appareil HP PSC numérise l'image et l'enregistre sur la carte mémoire.

## arrêt de la numérisation

- ▶ Pour arrêter la numérisation, appuyez sur **Annuler** sur le panneau avant.



L'appareil HP PSC permet d'envoyer et de recevoir des télécopies, y compris des télécopies couleur. Vous pouvez définir des numérotations rapides afin d'envoyer rapidement et facilement des télécopies à vos correspondants les plus fréquents. A partir du panneau avant, vous pouvez définir un certain nombre d'options de télécopie, telles que la résolution et le contraste.

Cette section contient les rubriques suivantes :

- **envoi d'une télécopie** à la page 60
- **réception d'une télécopie** à la page 64
- **configuration de l'en-tête de télécopie** à la page 66
- **saisie de texte** à la page 67
- **impression de rapports** à la page 68
- **configuration de la numérotation rapide** à la page 70
- **contrôle de la résolution et du contraste** à la page 71
- **définition des options de télécopie** à la page 73
- **réimpression de télécopies conservées en mémoire** à la page 77
- **arrêt de la copie** à la page 78

Explorez le logiciel Directeur photo et imagerie HP (Directeur HP) fourni avec votre HP PSC pour en exploiter pleinement toutes les capacités. Avec ce logiciel, vous pouvez effectuer toutes ces tâches et d'autres encore qui ne sont pas disponibles sur le panneau avant de votre HP PSC. Vous pouvez par exemple :

- envoyer une télécopie à partir de l'ordinateur et inclure une page de garde
- créer une page de garde à partir de votre ordinateur
- prévisualiser une télécopie sur l'ordinateur avant de l'envoyer
- envoyer une télécopie à plusieurs destinataires

Pour savoir comment accéder au logiciel Directeur HP, reportez-vous à la section **utilisez le logiciel directeur hp pour exploiter au mieux toutes les possibilités de votre hp psc** à la page 6.

## envoi d'une télécopie

Vous pouvez utiliser le panneau avant pour envoyer une télécopie noir et blanc ou couleur à partir de votre HP PSC.

Cette section contient les rubriques suivantes :

- **activation de la confirmation de télécopie** à la page 60
- **envoi d'une télécopie élémentaire** à la page 61
- **envoi d'une télécopie en noir et blanc de deux pages** à la page 61
- **envoi d'une télécopie couleur ou photo** à la page 62
- **envoi d'une télécopie via la numérotation rapide** à la page 63

### activation de la confirmation de télécopie

Par défaut, votre appareil HP PSC imprime un rapport uniquement si un problème survient lors de l'envoi ou de la réception d'une télécopie. Un message confirmant que l'envoi de la télécopie s'est effectué correctement apparaît brièvement sur l'écran graphique couleur, après chaque opération. Si vous avez besoin d'une confirmation imprimée, suivez les instructions ci-dessous *avant* d'envoyer une télécopie.

- 1 Appuyez sur **Configurer**.
- 2 Appuyez sur **1**, puis sur **5**.

Ces commandes ont pour effet de sélectionner Imprimer rapport puis Config. rapports télécopie.

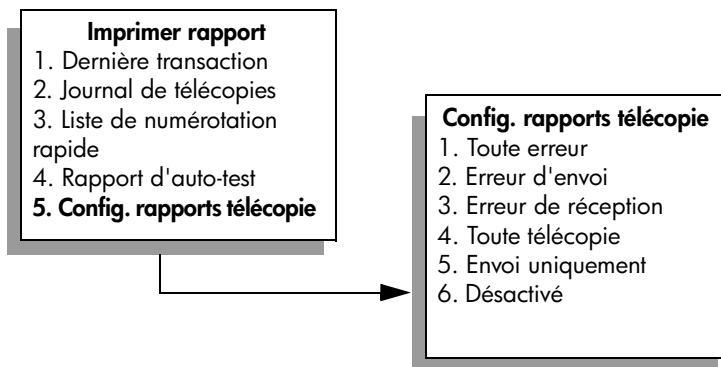

- 3 Appuyez sur **5** puis sur **OK**.  
Cette opération sélectionne Envoi uniquement.

**Remarque :** Si vous sélectionnez Envoi uniquement, vous continuerez à recevoir des rapports imprimés pour toute erreur survenant pendant l'envoi d'une télécopie.

Pour plus d'informations sur l'impression de rapports, reportez-vous à la section **impression de rapports** à la page 68.

## envoi d'une télécopie élémentaire

Cette section explique comment envoyer une simple télécopie en noir et blanc.

Si vous voulez envoyer une télécopie de plusieurs pages, reportez-vous à la section **envoi d'une télécopie en noir et blanc de deux pages** à la page 61. Vous pouvez aussi envoyer une télécopie couleur ou photo. Pour plus d'informations, reportez-vous à la section **envoi d'une télécopie couleur ou photo** à la page 62.

- 1 Chargez la première page, la face à télécopier contre la vitre, dans l'angle avant droit.  
Pour plus d'informations, reportez-vous à la section **chargement d'un original** à la page 13.
- 2 Appuyez sur **Télécopie**.  
L'écran N° télécopieur s'affiche.
- 3 Entrez le numéro de télécopieur.  
**Conseil** : Pour insérer une pause de trois secondes dans la séquence de numéros, appuyez plusieurs fois sur la touche dièse (#) jusqu'à ce qu'un tiret apparaisse sur l'écran graphique couleur.
- 4 Appuyez sur **Démarrer, Noir**.  
La première page est numérisée et placée en mémoire. Lorsqu'une page a été numérisée, un message sur le panneau avant vous invite à procéder à la numérisation d'une autre page.
- 5 Appuyez sur **1 (Oui)** pour télécopier une autre page ou sur **2 (Non)** si vous n'avez pas d'autre page à télécopier.

## envoi d'une télécopie en noir et blanc de deux pages

Vous pouvez envoyer une télécopie de deux pages (ou plus) en noir et blanc à partir de votre HP PSC.

**Remarque** : Vous pouvez aussi envoyer une télécopie couleur ou une photo. Pour plus d'informations, reportez-vous à la section **envoi d'une télécopie couleur ou photo** à la page 62.

- 1 Chargez la première page, la face à télécopier contre la vitre, dans l'angle avant droit.  
Pour plus d'informations, reportez-vous à la section **chargement d'un original** à la page 13.
- 2 Appuyez sur **Télécopie**.  
L'écran N° télécopieur s'affiche.
- 3 Entrez le numéro de télécopieur.  
**Conseil** : Pour insérer une pause de trois secondes dans la séquence de numéros, appuyez plusieurs fois sur la touche dièse (#) jusqu'à ce qu'un tiret apparaisse sur l'écran graphique couleur.
- 4 Appuyez sur **Démarrer, Noir**.  
La première page est numérisée et placée en mémoire. Lorsqu'une page a été numérisée, un message sur le panneau avant vous invite à procéder à la numérisation d'une autre page.
- 5 Appuyez sur **1 (Oui)** pour numériser une autre page.

- 6 Lorsque vous y êtes invité, retirez la première page de la vitre d'exposition et placez la deuxième page.
- 7 Appuyez sur **OK** pour télécopier la deuxième page.  
Une fois les pages numérisées en mémoire, le HP PSC compose le numéro, puis envoie la télécopie.

Savez-vous que vous pouvez envoyer une télécopie à l'aide du logiciel Directeur HP installé avec votre HP PSC ? Vous pouvez également joindre à votre télécopie une page de garde générée par l'ordinateur. Rien de plus facile. Pour plus d'informations, consultez l'**aide du logiciel photo et imagerie hp** en ligne fournie avec votre logiciel.

### envoi d'une télécopie couleur ou photo

Vous pouvez aussi télécopier un original en couleur ou une photo à partir de l'appareil HP PSC. Lorsque vous envoyez une télécopie couleur, si le HP PSC détecte que le télécopieur récepteur n'admet pas les documents couleur, le HP PSC enverra la télécopie en noir et blanc.

Pour l'envoi de télécopies couleur, il est recommandé d'utiliser uniquement les originaux.

- 1 Chargez l'original, la face à télécopier contre la vitre, dans l'angle avant droit.

Pour plus d'informations, reportez-vous à la section **chargement d'un original** à la page 13.

**Conseil :** Pour centrer une photo 4 x 6 pouces (10 x 15 cm), placez la photo au centre d'une feuille blanche de format Lettre ou A4, puis placez l'original sur la vitre.

- 2 Appuyez sur **Télécopie**.  
L'écran N° télécopieur s'affiche.
- 3 Entrez le numéro de télécopieur.  
**Conseil :** Pour insérer une pause de trois secondes dans la séquence de numéros, appuyez plusieurs fois sur la touche dièse (#) jusqu'à ce qu'un tiret apparaisse sur l'écran graphique couleur.
- 4 Si vous télécopiez une photo, il est préférable de choisir la résolution **Photo**. Pour des informations sur la modification de la résolution, reportez-vous à la section **modification de la résolution** à la page 71.
- 5 Appuyez sur **Démarrer, Couleur**.  
Si vous sélectionnez l'option Démarrer, Couleur, le numéro est composé et la télécopie est envoyée à mesure que les pages sont numérisées.

Savez-vous que vous pouvez envoyer une télécopie à l'aide du logiciel Directeur HP installé avec votre HP PSC ? Vous pouvez également joindre à votre télécopie une page de garde générée par l'ordinateur. Rien de plus facile. Pour plus d'informations, consultez l'**aide du logiciel photo et imagerie hp** en ligne fournie avec votre logiciel.



## envoi d'une télécopie via la numérotation rapide

Vous pouvez envoyer rapidement des télécopies à partir de l'appareil HP PSC grâce à la numérotation rapide.

Les numéros rapides ne sont disponibles que si vous les avez préalablement définis. Pour plus d'informations, reportez-vous à la section **configuration de la numérotation rapide** à la page 70.

- 1 Chargez l'original, la face à télécopier contre la vitre, dans l'angle avant droit.  
Pour plus d'informations, reportez-vous à la section **chargement d'un original** à la page 13.
- 2 Appuyez sur **Télécopie**.  
L'écran N° télécopieur s'affiche.

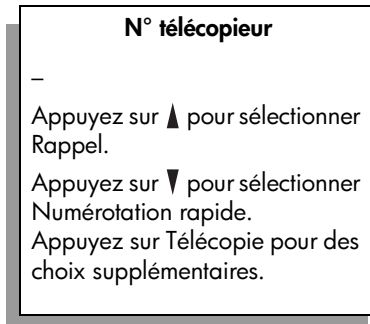

- 3 Appuyez sur ▼ pour accéder à **Numérotation rapide**.  
**Conseil :** Vous pouvez aussi appuyer sur ▲ pour recomposer le dernier numéro formé.
- 4 Appuyez sur ▼ jusqu'à ce que l'entrée de numérotation rapide souhaitée apparaisse.
- 5 Appuyez sur **OK**.
- 6 Appuyez sur **Démarrer, Noir** ou sur **Démarrer, Couleur**.  
Lorsqu'une page a été numérisée, un message sur le panneau avant vous invite à procéder à la numérisation d'une autre page. Pour télécopier une autre page, appuyez sur 1 (Oui) ; sinon, appuyez sur 2 (Non). Si vous appuyez sur 1, vous êtes invité à charger l'original. Appuyez sur OK lorsque vous y êtes invité après avoir placé le document original sur la vitre.

Vous pouvez facilement et rapidement configurer les entrées de numérotation rapide à l'aide du logiciel Directeur HP. Pour plus d'informations, consultez **l'aide du logiciel photo et imagerie hp** en ligne fournie avec votre logiciel.

## réception d'une télécopie

Selon la configuration de votre appareil HP PSC, vous pouvez recevoir des télécopies automatiquement ou manuellement. Votre appareil HP PSC est configuré pour imprimer automatiquement les télécopies reçues, sauf si vous avez sélectionné Pas de réponse comme paramètre Sonnerie avant réponse. Pour plus d'informations sur l'option Sonnerie avant réponse, reportez-vous à la section **définition du nombre de sonneries avant de décrocher** à la page 64.

Si vous recevez une télécopie au format Légal et qu'à ce moment précis, votre appareil HP PSC n'est pas défini pour utiliser ce format, l'unité réduit automatiquement la télécopie de façon à l'ajuster au format de papier qui est chargé. Si vous avez désactivé la fonction de réduction automatique, la télécopie sera imprimée sur deux pages. Pour plus d'informations, reportez-vous à la section **configuration de la réduction automatique pour les télécopies reçues** à la page 74.

Si un répondeur est connecté à la même ligne que votre HP PSC, vous devez peut-être définir le nombre de sonneries requis avant que l'appareil HP PSC commence à recevoir la télécopie. Le nombre de sonneries par défaut avant que l'appareil HP PSC ne reçoive une télécopie est de 6 (il peut varier selon le pays/la région). Pour plus d'informations sur le réglage du nombre de sonneries avant réponse, reportez-vous à la section **définition du nombre de sonneries avant de décrocher** à la page 64.

Si votre compagnie de téléphone vous fournit un service de messagerie vocale, vous pouvez également choisir de configurer votre HP PSC pour permettre une réponse manuelle aux appels de télécopie.

Pour des informations sur la configuration du HP PSC en présence d'un autre équipement de bureau, tel qu'un répondeur ou qu'une messagerie vocale, consultez la section **configuration de la télécopie** à la page 125.

**Remarque :** Si une cartouche d'impression photo est installée dans votre appareil, il est préférable de la remplacer par une cartouche d'encre noire pour recevoir une télécopie. Reportez-vous à la section **entretien des cartouches d'impression** à la page 86 pour plus d'informations.

Cette section contient les rubriques suivantes :

- **définition du nombre de sonneries avant de décrocher** à la page 64
- **configuration du hp psc pour une réponse manuelle aux appels de télécopie** à la page 65
- **réception manuelle d'une télécopie** à la page 66

### définition du nombre de sonneries avant de décrocher

Vous pouvez spécifier le nombre de sonneries souhaité avant que votre appareil HP PSC réponde automatiquement au téléphone. La valeur par défaut est de 6 sonneries (elle peut varier selon le pays/la région).

Si vous ne souhaitez pas que l'appareil HP PSC réponde au téléphone, réglez l'option Sonnerie avant réponse sur Pas de réponse.

- 1 Appuyez sur **Configurer**.
- 2 Appuyez sur **3**, puis à nouveau sur **3**.

Ces commandes ont pour effet de sélectionner Config. de base des télécopies, puis Sonnerie avant réponse.

- 3 Appuyez sur ▼ jusqu'à ce que le nombre de sonneries souhaité avant de répondre soit sélectionné.  
Si un répondeur automatique est branché sur la même ligne, configurez votre HP PSC de sorte qu'il décroche avant le répondeur. Le nombre de sonneries avant réponse de l'appareil HP PSC doit être supérieur à celui du répondeur.  
En effet, il faut que votre répondeur décroche *avant* votre HP PSC. L'appareil HP PSC surveille les appels et répond dès qu'il détecte une tonalité de télécopie.
- 4 Appuyez sur OK pour sélectionner le paramètre affiché.
- 5 Si un modem est installé sur cette ligne téléphonique, désactivez le paramètre de réception automatique de télécopies sur votre ordinateur dans le logiciel de votre modem. Dans le cas contraire, votre HP PSC ne recevra pas les télécopies correctement.

Pour des informations sur la configuration du HP PSC en présence d'un autre équipement de bureau, tel qu'un répondeur ou qu'une messagerie vocale, consultez la section **configuration de la télécopie** à la page 125.

### configuration du hp psc pour une réponse manuelle aux appels de télécopie

Dans certains cas, vous souhaitez recevoir des télécopies manuellement. Par exemple, si vous partagez la ligne téléphonique entre l'appareil HP PSC et un téléphone et que vous ne disposez pas d'une sonnerie distincte, vous devrez configurer votre HP PSC pour une réponse manuelle aux appels de télécopie. En effet, l'appareil HP PSC ne pourra pas faire la distinction entre les appels de télécopie et les appels téléphoniques. Lorsque la réception des télécopies se fait manuellement, vous devez être présent pour répondre vous-même à l'appel de télécopie entrant, faute de quoi l'appareil HP PSC ne pourra pas recevoir les télécopies. Pour plus d'informations sur la réception manuelle de télécopies, reportez-vous à la section **réception manuelle d'une télécopie** à la page 66.

Pour des informations sur la configuration du HP PSC en présence d'un autre équipement de bureau, tel qu'un répondeur ou qu'une messagerie vocale, consultez la section **configuration de la télécopie** à la page 125.

- 1 Appuyez sur Configurer.
- 2 Appuyez sur 3, puis à nouveau sur 3.  
Ces commandes ont pour effet de sélectionner Config. de base des télécopies, puis Sonnerie avant réponse.

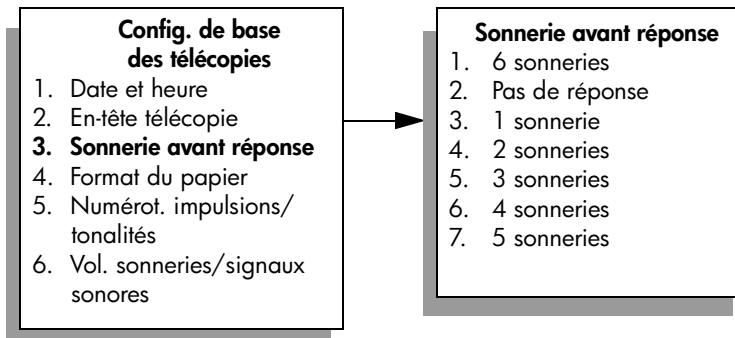

- 3 Appuyez sur **2**.  
Cette opération sélectionne Pas de réponse.
- 4 Appuyez sur **OK** pour sélectionner le paramètre affiché.

### réception manuelle d'une télécopie

Si vous configurez l'appareil HP PSC pour une réception manuelle des télécopies, vous devrez répondre vous-même à l'appel de télécopie entrant.

- 1 Lorsque votre appareil HP PSC sonne, décrochez le combiné d'un téléphone connecté à la même ligne que votre appareil HP PSC.
- 2 Lorsque vous entendez la tonalité propre à une télécopie, procédez comme suit :
  - Si votre téléphone est branché à l'arrière de l'appareil HP PSC, appuyez sur **Télécopie**, puis sur **Démarrer, Noir** ou **Démarrer, Couleur**.
  - Si votre téléphone n'est pas branché à l'arrière de l'appareil HP PSC, mais se trouve sur la même ligne téléphonique, appuyez sur **1 2 3** sur votre téléphone.
- 3 Lorsque vous entendez la tonalité propre à la télécopie, raccrochez.

## configuration de l'en-tête de télécopie

L'en-tête de télécopie imprime votre nom et votre numéro de télécopieur en haut de chaque télécopie que vous envoyez. Il est recommandé d'utiliser l'Assistant de configuration du télécopieur pendant l'installation du logiciel HP pour définir l'en-tête de télécopie ; cependant, vous pouvez le faire aussi à partir du panneau avant.

Ces informations sont juridiquement obligatoires dans de nombreux pays/régions.

**Remarque :** En Hongrie, le code d'identification de l'abonné (en-tête de télécopie) peut être défini ou modifié uniquement par un membre autorisé de personnel. Pour plus d'informations, contactez votre revendeur HP agréé.

- 1 Appuyez sur **Configurer**.
- 2 Appuyez sur **3**, puis sur **2**.  
Ces commandes ont pour effet de sélectionner Config. de base des télécopies, puis En-tête télécopie.

- 3 Lorsque l'invite **Votre nom** s'affiche, saisissez votre nom à l'aide du clavier numérique, puis appuyez sur **OK**.  
Pour plus d'informations sur la saisie de texte, reportez-vous à la section **saisie de texte** à la page 67.
- 4 À l'aide du clavier numérique, saisissez le numéro de votre télécopieur.
- 5 Appuyez sur **OK**.

Il sera peut être plus facile d'utiliser l'Assistant de configuration du télécopieur du logiciel Directeur HP installé avec votre HP PSC pour saisir les informations d'en-tête de télécopie. Outre l'en-tête de télécopie, vous pouvez spécifier les données de la page de garde. Ces informations seront utilisées lorsque vous enverrez une télécopie à partir de l'ordinateur en joignant une page de garde. Pour plus d'informations, consultez l'**aide du logiciel photo et imagerie hp** en ligne fournie avec votre logiciel.

## saisie de texte

La liste suivante propose plusieurs conseils pour saisir du texte à l'aide du panneau avant.

- Appuyez sur les touches numérotées du clavier numérique, chacune correspondant à des lettres.

ABC  
2 Les lettres A, B et C correspondent au chiffre 2, et ainsi de suite.

- Appuyez sur un bouton plusieurs fois afin de voir apparaître une lettre d'abord en minuscule puis en majuscule. La première lettre d'un mot est automatiquement en majuscule.

JKL  
5 Pour obtenir ce caractère :  
appuyez sur 5 autant de fois j k l J K L 5  
que cela vous est indiqué : 1 2 3 4 5 6 7

**Remarque :** Selon le pays/la région sélectionné(e), d'autres caractères peuvent être disponibles.

- Lorsque la lettre souhaitée apparaît, appuyez sur ►, puis sur le chiffre correspondant à la prochaine lettre du nom que vous saisissez. Tapez sur la touche autant de fois que nécessaire pour obtenir le caractère souhaité.
- Le curseur se place automatiquement vers la droite 1,5 secondes après avoir appuyé sur la dernière touche.
- Pour insérer un espace, appuyez sur la touche dièse (#).
- Pour insérer un tiret, appuyez sur la touche dièse (#).
- Pour saisir un symbole, par exemple @, appuyez sur l'astérisque (\*) plusieurs fois afin de faire défiler la liste des symboles disponibles : \*, -, &, ., / (), ', =, #, @, \_ et !
- Si vous appuyez sur une touche par erreur, appuyez sur ◀ pour l'effacer puis appuyez sur la touche correcte.
- Après avoir saisi le texte, appuyez sur **OK** pour sauvegarder votre entrée.

## impression de rapports

Vous pouvez configurer votre appareil HP PSC pour imprimer automatiquement des rapports d'erreurs et de confirmation à chaque télécopie envoyée ou reçue. Vous pouvez également imprimer manuellement les rapports système en fonction de vos besoins. Ces rapports fournissent des informations système utiles concernant votre HP PSC.

Par défaut, votre appareil HP PSC est configuré pour imprimer un rapport uniquement en cas de problème lors de l'envoi ou de la réception d'une télécopie. Un message confirmant que la télécopie a été correctement envoyée apparaît brièvement sur l'écran graphique couleur, après chaque opération.

Cette section contient les rubriques suivantes :

- **génération automatique de rapports** à la page 68
- **génération manuelle de rapports** à la page 69

### génération automatique de rapports

Ce paramètre vous permet de configurer votre HP PSC de manière à imprimer automatiquement des rapports de confirmation et d'erreur.

**Remarque :** Si vous avez besoin d'une confirmation imprimée chaque fois qu'une télécopie est envoyée avec succès, suivez les instructions ci-dessous *avant* d'envoyer vos télécopies.

- 1 Appuyez sur **Configurer**.
- 2 Appuyez sur **1**, puis sur **5**.

Ces commandes ont pour effet de sélectionner Imprimer rapport puis Config. rapports télécopie.

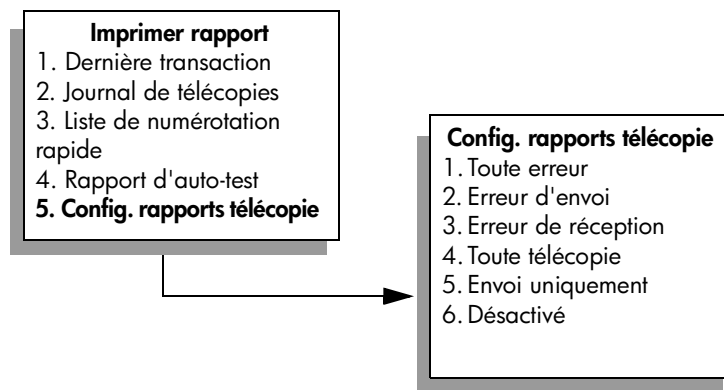

- 3 Appuyez sur ▼ pour faire défiler les types de rapports suivants :
- **1. Toute erreur** : impression d'un rapport lorsque survient une erreur liée à la télécopie (rapport par défaut).
  - **2. Erreur d'envoi** : impression d'un rapport à chaque erreur survenant lors de l'envoi.
  - **3. Erreur de réception** : impression d'un rapport à chaque erreur survenant lors de la réception.
  - **4. Toute télécopie** : impression d'une confirmation à chaque envoi ou réception d'une télécopie.
  - **5. Envoi uniquement** : impression d'un rapport à chaque envoi d'une télécopie.
  - **6. Désactivé** : pas d'impression de rapport concernant la télécopie.
- 4 Lorsque le rapport souhaité est mis en surbrillance, appuyez sur **OK**.

### génération manuelle de rapports

Vous pouvez générer manuellement des rapports concernant votre HP PSC, comme l'état de la dernière télécopie que vous avez envoyée.

- 1 Appuyez sur **Configurer**, puis sur **1**.  
Cette opération sélectionne Imprimer rapport.

#### Imprimer rapport

1. Dernière transaction
2. Journal de télécopies
3. Liste de numérotation rapide
4. Rapport d'auto-test
5. Config. rapports télécopie

- 2 Appuyez sur ▼ pour faire défiler les types de rapports suivants :
- **1. Dernière transaction** : impression des détails de la dernière transaction de télécopie.
  - **2. Journal de télécopies** : imprime un relevé des 40 dernières transactions de télécopie.
  - **3. Liste de numérotation rapide** : liste des entrées de numérotation rapide programmées.
  - **4. Rapport d'auto-test** : impression d'un rapport destiné à vous aider dans le diagnostic des problèmes d'impression et d'alignement. Pour plus d'informations, reportez-vous à la section **impression d'un rapport d'auto-test** à la page 87.
  - **5. Config. rapports télécopie** : impression des rapports de télécopie automatiques décrits dans la section **génération automatique de rapports** à la page 68.
- 3 Lorsque le rapport souhaité est mis en surbrillance, appuyez sur **OK**.

## configuration de la numérotation rapide

Vous pouvez associer des entrées de numérotation rapide aux numéros de télécopie que vous utilisez souvent. Cela vous permet de composer rapidement ces numéros à partir du panneau avant. Vous pouvez créer jusqu'à 60 entrées de numérotation rapide différentes (varie selon les modèles).

Nous vous recommandons d'utiliser le Directeur HP pour configurer la numérotation rapide, mais vous pouvez aussi utiliser le panneau avant.

Pour plus d'informations sur l'envoi d'une télécopie à l'aide de la numérotation rapide, reportez-vous à la section **envoi d'une télécopie via la numérotation rapide** à la page 63.

**Remarque :** Une entrée de numérotation rapide est uniquement associée à un numéro de téléphone. Vous ne pouvez pas créer de groupes de numérotation rapide.

Vous pouvez facilement et rapidement configurer les entrées de numérotation rapide à l'aide du logiciel Directeur HP. Pour plus d'informations, consultez l'**aide du logiciel photo et imagerie hp** en ligne fournie avec votre logiciel.

Cette section contient les rubriques suivantes :

- **création d'une entrée de numérotation rapide** à la page 70
- **suppression d'une entrée de numérotation rapide** à la page 71

### création d'une entrée de numérotation rapide

Vous pouvez créer des entrées de numérotation rapide pour les numéros de télécopie que vous utilisez souvent.

- 1 Appuyez sur **Configurer**.
- 2 Appuyez sur **2**, puis sur **1**.

Ces commandes ont pour effet de sélectionner Config. numérotation rapide, puis Numérotation rapide individuelle.

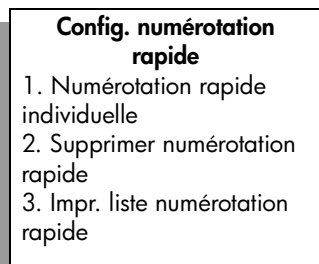

La première entrée de numérotation rapide non affectée apparaît.

- 3 Appuyez sur **OK** pour sélectionner l'entrée qui s'affiche. Vous pouvez aussi appuyer sur ▼ ou ▲ pour sélectionner une autre entrée vide.
- 4 Entrez le numéro de télécopie que vous souhaitez faire correspondre à cette entrée puis appuyez sur **OK**.



**Conseil :** Pour insérer une pause de trois secondes dans la séquence de numéros, appuyez plusieurs fois sur la touche dièse (#) jusqu'à ce qu'un tiret apparaisse sur l'écran graphique couleur.

- 5 Entrez le nom de la personne ou de la société, puis appuyez sur **OK**. Pour plus d'informations sur la saisie de texte, reportez-vous à la section **saisie de texte** à la page 67.
- 6 Lorsque **Une autre ?** apparaît, appuyez sur **1 (Oui)**, si vous souhaitez configurer un autre numéro ou sur **2 (Non)** pour quitter la fonction.

### suppression d'une entrée de numérotation rapide

Suivez les instructions suivantes pour supprimer une entrée de numérotation rapide.

- 1 Appuyez sur **Configurer**.
- 2 Appuyez sur **2**, puis à nouveau sur **2**.  
Ces commandes ont pour effet de sélectionner Config numérotation rapide, puis Supprimer numérotation rapide.
- 3 Appuyez sur **▼** jusqu'à ce qu'apparaisse l'entrée à supprimer, puis appuyez sur **OK**.

## contrôle de la résolution et du contraste

Vous pouvez modifier la résolution et le contraste des documents que vous envoyez. Les modifications seront annulées et les valeurs par défaut rétablies après deux minutes d'inactivité, à moins que vous n'enregistriez les valeurs modifiées comme nouvelles valeurs par défaut. Pour plus d'informations, reportez-vous à la section **nouveaux paramètres par défaut** à la page 73.

**Remarque :** Ces paramètres n'affectent pas les paramètres de copie. La résolution et le contraste de copie sont indépendants de la résolution et du contraste de télécopie. De même, les paramètres modifiés à partir du panneau avant n'affectent pas les télécopies envoyées à partir de l'ordinateur.

Cette section contient les rubriques suivantes :

- **modification de la résolution** à la page 71
- **modification du contraste** à la page 72
- **nouveaux paramètres par défaut** à la page 73

### modification de la résolution

La résolution affecte la vitesse de transmission et la qualité des documents envoyés. Le HP PSC envoie les télécopies à la résolution maximale prise en charge par le télécopieur destinataire.

- 1 Chargez l'original, la face à télécopier contre la vitre, dans l'angle avant droit.  
Pour plus d'informations, reportez-vous à la section **chargement d'un original** à la page 13.
- 2 Appuyez sur **Télécopie**.  
L'écran N° télécopieur s'affiche.

- 3 Entrez le numéro de télécopieur.
- 4 Appuyez sur **Télécopie**, puis sur **1**.  
Ces commandes ont pour effet d'afficher le Menu Copie, puis Résolution.

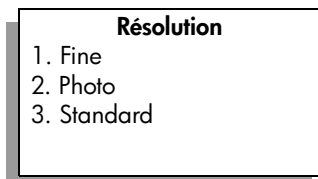

- 5 Appuyez sur ▼ pour sélectionner une résolution.
  - **Fine** : c'est la valeur par défaut. Elle produit un texte de haute qualité convenant pour la télécopie de la plupart des documents.
  - **Photo** : ce paramètre offre la meilleure qualité de télécopie pour l'envoi de photos. Si vous choisissez l'option **Photo**, notez que le traitement de la télécopie est plus long. Lors de la télécopie de photographies, il est conseillé d'utiliser la fonction **Photo**.
  - **Standard** : ce paramètre offre la transmission la plus rapide possible, avec une moindre qualité de télécopie.
- 6 Appuyez sur **OK**.
- 7 Appuyez sur **Démarrer, Noir** ou sur **Démarrer, Couleur**.

### modification du contraste

Modifiez le contraste si vous souhaitez envoyer une télécopie plus claire ou plus foncée que l'original. Cette fonction est utile pour télécopier un document pâle, délavé ou écrit à la main. Vous pouvez assombrir la télécopie en réglant le contraste.

- 1 Chargez l'original, la face à télécopier contre la vitre, dans l'angle avant droit.  
Pour plus d'informations, reportez-vous à la section **chargement d'un original** à la page 13.
- 2 Appuyez sur **Télécopie**.  
L'écran N° télécopieur s'affiche.
- 3 Entrez le numéro de télécopieur.
- 4 Appuyez sur **Télécopie**, puis sur **2**.  
Ces commandes ont pour effet d'afficher le Menu Télécopie et de sélectionner + clair/foncé.  
La plage des valeurs de contraste s'affiche sous la forme d'une échelle sur l'écran graphique couleur.
- 5 Appuyez sur ◀ pour éclaircir la télécopie ou sur ▶ pour l'assombrir.  
L'indicateur se déplace vers la gauche ou la droite en fonction du bouton sur lequel vous avez appuyé.
- 6 Appuyez sur **OK**.
- 7 Appuyez sur **Démarrer, Noir** ou sur **Démarrer, Couleur**.

## nouveaux paramètres par défaut

Vous pouvez modifier la résolution et le contraste par défaut au moyen du panneau avant.

- 1 Modifiez les paramètres **Résolution** et **+ clair/foncé** à votre gré.
- 2 Si vous n'êtes pas encore dans le **Menu Télécopie**, appuyez deux fois sur **Télécopie**.  
Cette séquence sélectionne le Menu Télécopie.
- 3 Appuyez sur **3**.  
Cette commande sélectionne Nouveaux paramètres par défaut.
- 4 Appuyez sur **OK**.

## définition des options de télécopie

Il y a de nombreuses options de télécopie que vous pouvez définir, pour déterminer par exemple si l'appareil HP PSC doit rappeler automatiquement un numéro occupé. Cette section explique comment modifier les options de télécopie.

Cette section contient les rubriques suivantes :

- **recomposition automatique d'un numéro occupé ou sans réponse** à la page 73
- **utilisation du mode de correction d'erreurs** à la page 74
- **configuration de la réduction automatique pour les télécopies reçues** à la page 74
- **réglage du volume** à la page 75
- **modification de la mélodie de la sonnerie de réponse (sonnerie distincte)** à la page 75
- **configuration de la date et de l'heure** à la page 75
- **définition du format de papier** à la page 76
- **numérotation par impulsions ou tonalités** à la page 76
- **réglage de la sauvegarde des télécopies en réception** à la page 77

### recomposition automatique d'un numéro occupé ou sans réponse

Vous pouvez configurer votre appareil HP PSC pour qu'il recompose automatiquement le numéro appelé si celui-ci est occupé ou ne répond pas. Rappel correspond au paramètre par défaut pour l'option Occupé-rappel. Le réglage par défaut de l'option Pas de réponse-rappel est Pas de rappel.

- 1 Appuyez sur **Configurer**.
- 2 Effectuez l'une des opérations suivantes :
  - Pour changer le paramètre **Occupé-rappel**, appuyez sur **4**, puis sur **3**.  
Ces commandes ont pour effet de sélectionner Conf. avancée des télécopies, puis Occupé-rappel.
  - Pour changer le paramètre **Pas de réponse-rappel**, appuyez sur **4**, puis à nouveau sur **4**.  
Ces commandes ont pour effet de sélectionner Conf. avancée des télécopies, puis Pas de réponse-rappel.

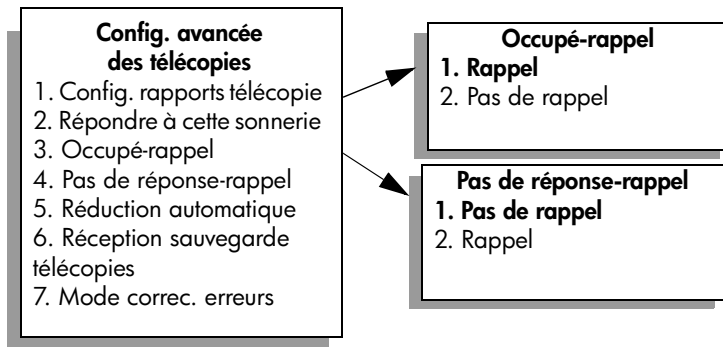

- 3 Appuyez sur ▼ pour sélectionner l'option **Rappel** ou **Pas de rappel**.
- 4 Appuyez sur **OK**.

### utilisation du mode de correction d'erreurs

Le mode de correction d'erreurs permet d'éviter la perte de données sur des lignes téléphoniques médiocres, en détectant les erreurs qui surviennent pendant la transmission et en relançant automatiquement la transmission de la partie présentant les erreurs. Les frais téléphoniques ne sont en rien affectés et peuvent parfois être moindre sur des lignes téléphoniques de bonne qualité. Sur des lignes téléphoniques de qualité médiocre, le mode de correction d'erreurs augmente la durée de transmission et par conséquent, les frais de téléphone, mais vous garantit l'envoi fiable de vos données. Désactivez le mode de correction d'erreurs (il est activé par défaut) uniquement si vous souhaitez sacrifier la qualité à des frais téléphoniques moins élevés.

- 1 Appuyez sur **Configurer**.
- 2 Appuyez sur **4**, puis sur **7**.  
Ces commandes ont pour effet de sélectionner Conf. avancée des télécopies, puis Mode correc. erreurs.
- 3 Appuyez sur ▼ pour sélectionner **Désactivé** ou **Activé**.
- 4 Appuyez sur **OK**.

### configuration de la réduction automatique pour les télécopies reçues

Ce paramètre permet d'indiquer à votre appareil HP PSC comment procéder s'il reçoit une télécopie plus large que le papier par défaut. Si ce paramètre est activé (il l'est par défaut), l'image est réduite de façon à tenir sur une page si possible. Si ce paramètre est désactivé, les informations qui ne tiennent pas sur la première page sont imprimées sur une deuxième page. Cette fonction est utile lorsque vous recevez une télécopie de format Légal et que le bac d'alimentation contient du papier de format Lettre.

- 1 Appuyez sur **Configurer**.
- 2 Appuyez sur **4**, puis sur **5**.  
Ces commandes ont pour effet de sélectionner Conf. avancée des télécopies, puis Réduction automatique.
- 3 Appuyez sur ▼ pour sélectionner **Désactivé** ou **Activé**.
- 4 Appuyez sur **OK**.

## réglage du volume

Votre appareil HP PSC propose trois niveaux de réglage de la sonnerie et du haut-parleur. Le volume de sonnerie correspond à la sonnerie du téléphone. Le volume du haut-parleur contrôle tout ce qui n'est pas la sonnerie (tonalités de numérotation et de télécopie, touches, etc.). Le paramètre par défaut est Faible.

- 1 Appuyez sur **Configurer**.
- 2 Appuyez sur **3**, puis sur **6**.  
Ces commandes ont pour effet de sélectionner Config. de base des télécopies, puis Vol. sonneries/signaux sonores.
- 3 Appuyez sur ▼ pour sélectionner une des options suivantes : **Faible**, **Fort** ou **Désactivé**.
- 4 Appuyez sur **OK**.

## modification de la mélodie de la sonnerie de réponse (sonnerie distincte)

Nombre de compagnies de téléphone proposent une fonction de sonnerie distincte permettant d'avoir plusieurs numéros de téléphone sur une même ligne téléphonique. Lorsque vous souscrivez à ce service, chaque numéro a une mélodie de sonnerie différente, par exemple des sonneries simples, doubles et triples. Si vous ne disposez pas de ce service, conservez l'option par défaut (Toutes sonneries).

Si vous connectez votre appareil HP PSC à une ligne dotée d'une sonnerie distincte, demandez à votre compagnie de téléphone de définir une mélodie pour les appels vocaux et une pour les télécopies. Nous recommandons de demander une sonnerie double ou triple pour les télécopies.

- 1 Vérifiez que votre appareil HP PSC est configuré pour répondre automatiquement. Pour plus d'informations, reportez-vous à la section **définition du nombre de sonneries avant de décrocher** à la page 64.
- 2 Appuyez sur **Configurer**.
- 3 Appuyez sur **4**, puis sur **2**.  
Ces commandes ont pour effet de sélectionner Config. avancée des télécopies, puis Répondre à cette sonnerie.
- 4 Appuyez sur ▼ pour faire défiler les différentes options : **Toutes sonneries**, **Sonneries simples**, **Sonneries doubles**, **Sonneries triples** et **Doubles et triples**.
- 5 Lorsque le type de mélodie établi pour ce numéro s'affiche, appuyez sur **OK**.

## configuration de la date et de l'heure

Vous pouvez définir la date et l'heure à partir du panneau avant. Lors de l'émission d'une télécopie, la date et l'heure actuelles sont imprimées sur l'en-tête de la télécopie. Le format de la date et de l'heure est basé sur les paramètres de langue et de pays/région.

En règle générale, le logiciel de votre ordinateur définit automatiquement la date et l'heure.

**Remarque** : Si l'appareil HP PSC subit une coupure de courant, vous devrez réinitialiser la date et l'heure.

- 1 Appuyez sur **Configurer**.
- 2 Appuyez sur **3**, puis sur **1**.  
Ces commandes ont pour effet de sélectionner Config. de base des télécopies, puis Date et heure.
- 3 Saisissez le mois, le jour et l'année (les deux derniers chiffres seulement) en appuyant sur les touches appropriées du clavier numérique.  
Le curseur de soulignement placé initialement sous le premier chiffre avance automatiquement sous le chiffre suivant chaque fois que vous appuyez sur un bouton. Après avoir saisi le dernier chiffre de la date, l'invite pour saisir l'heure apparaît automatiquement.
- 4 Saisissez les heures et les minutes.  
L'invitation à sélectionner AM ou PM s'affiche automatiquement après la saisie du dernier chiffre de l'heure si l'heure est affichée dans le format 12 heures.
- 5 Appuyez sur **1** pour le matin ou sur **2** pour l'après-midi.  
Les nouveaux paramètres de date et d'heure apparaissent sur le panneau avant.

### définition du format de papier

Vous pouvez sélectionner le format de papier pour les télécopies reçues. Le format de papier sélectionné doit correspondre au papier chargé dans le bac d'alimentation. Les télécopies peuvent s'imprimer sur du papier au format Lettre, A4 ou Légal uniquement.

**Remarque :** Si un papier incorrect est chargé dans le bac d'alimentation pendant la réception d'une télécopie, celle-ci ne s'imprimera pas. Chargez du papier Lettre, A4 ou Légal, puis appuyez sur OK pour imprimer la télécopie.

- 1 Appuyez sur **Configurer**.
- 2 Appuyez sur **3**, puis sur **4**.  
Ces commandes ont pour effet de sélectionner Config. de base des télécopies, puis Format papier.
- 3 Appuyez sur ▼ pour sélectionner une option, puis appuyez sur **OK**.

### numérotation par impulsions ou tonalités

Vous pouvez choisir un mode de numérotation par impulsions ou tonalités. La plupart des systèmes téléphoniques utilisent l'un ou l'autre. Si le réseau public ou votre autocommutateur (PBX) exige une numérotation par impulsions, vous devez sélectionner Numérotation impulsions. La valeur par défaut est Numérotation tonalités. Certaines options de téléphone peuvent ne pas être accessibles si vous utilisez la numérotation par impulsions. En outre, la numérotation par impulsions peut prendre plus longtemps. Contactez votre opérateur téléphonique si vous ne savez pas quel réglage utiliser.

**Remarque :** A moins que votre système téléphonique exige une numérotation par impulsions, nous recommandons de conserver le réglage par défaut, Numérotation tonalités.

- 1 Appuyez sur **Configurer**.
- 2 Appuyez sur **3**, puis sur **5**.  
Ces commandes ont pour effet de sélectionner Config. de base des télécopies, puis Numérot. impulsions/tonalités.
- 3 Appuyez sur ▼ pour sélectionner une option, puis appuyez sur **OK**.

### réglage de la sauvegarde des télécopies en réception

Utilisez la fonction Réception sauvegarde télécopies pour mémoriser les télécopies reçues. Si l'appareil tombe à court d'encre pendant la réception d'une télécopie, par exemple, celle-ci sera sauvegardée en mémoire. Une fois que vous aurez remplacé la cartouche d'impression, vous pourrez imprimer la télécopie. L'écran graphique couleur vous avertit lorsque la mémoire contient des télécopies à imprimer.

Par défaut, la fonction Réception sauvegarde télécopies est activée. Pour plus d'informations sur l'impression de télécopies mémorisées, reportez-vous à la section **réimpression de télécopies conservées en mémoire** à la page 77.

Votre appareil HP PSC peut conserver jusqu'à 60 pages en mémoire, selon le modèle dont vous disposez. Une fois la mémoire saturée, l'appareil HP PSC écrase les télécopies les plus anciennes déjà imprimées.

**Remarque :** Toutes les télécopies non imprimées restent en mémoire jusqu'à leur impression ou leur suppression. Une fois que la mémoire est saturée, l'appareil HP PSC n'accepte plus de télécopies tant que les télécopies stockées n'ont pas été imprimées. Pour supprimer toutes les télécopies stockées en mémoire, y compris les télécopies non imprimées, éteignez votre HP PSC.

- 1 Appuyez sur **Configurer**.
- 2 Appuyez sur **4**, puis sur **6**.  
Ces commandes ont pour effet de sélectionner Config. avancée des télécopies, puis Réception sauvegarde télécopies.
- 3 Appuyez sur ▼ pour sélectionner **Activé** ou **Désactivé**.
- 4 Appuyez sur **OK**.

### réimpression de télécopies conservées en mémoire

La fonction Réimprimer télécopies en mémoire vous permet de réimprimer une télécopie conservée en mémoire. Chaque fois que l'appareil HP PSC commence à imprimer une télécopie dont vous n'avez pas besoin, appuyez sur Annuler pour arrêter l'impression. L'appareil HP PSC commence à imprimer la télécopie suivante mémorisée. Vous devrez appuyer sur Annuler pour chaque télécopie mémorisée pour arrêter l'impression.

**Remarque :** Toutes les télécopies stockées en mémoire seront perdues si vous mettez votre HP PSC hors tension.

Pour que les télécopies soient stockées en mémoire, la fonction Réception sauvegarde télécopies doit être activée. Pour plus d'informations, reportez-vous à la section **réglage de la sauvegarde des télécopies en réception** à la page 77.

- 1 Appuyez sur **Configurer**.
- 2 Appuyez sur **5** puis sur **4**.  
Ces commandes ont pour effet de sélectionner Outils puis Réimprimer télécopies en mémoire.  
Les télécopies sont imprimées depuis la mémoire.

## arrêt de la copie

- Pour arrêter une télécopie en cours de réception ou d'envoi, appuyez sur **Annuler**.



La plupart des paramètres d'impression sont gérés automatiquement par l'application que vous utilisez pour imprimer ou par la technologie HP ColorSmart. Vous ne devez modifier manuellement les paramètres que lorsque vous changez de qualité d'impression, imprimez sur des types de papiers ou de films spécifiques ou utilisez des fonctions spéciales.

**Remarque :** Si vous avez une carte mémoire, vous pouvez sélectionner et imprimer des photos directement à partir de cette carte avec le HP PSC. Pour plus d'informations, reportez-vous à la section **utilisation d'une carte mémoire photos** à la page 23.

Cette section contient les rubriques suivantes :

- **impression à partir d'une application** à la page 79
- **définition des options d'impression** à la page 80
- **arrêt d'un travail d'impression** à la page 82

Pour obtenir plus d'informations sur la manière de réaliser des tâches d'impression spéciales, consultez l'Aide du logiciel Photo et imagerie HP en ligne fournie avec votre logiciel.

## impression à partir d'une application

Procédez comme suit pour imprimer à partir de l'application utilisée pour créer le document.

### Utilisateurs Windows

- 1 Chargez le papier approprié dans le bac d'alimentation.  
Pour plus d'informations, reportez-vous à la section **chargement de papier** à la page 15.
- 2 Dans le menu **Fichier** du logiciel, cliquez sur **Imprimer**.
- 3 Veillez à sélectionner le HP PSC.  
Si vous devez modifier les paramètres, cliquez sur le bouton qui ouvre la boîte de dialogue Propriétés (selon votre application, ce bouton peut s'intituler Propriétés, Options, Configuration d'imprimante ou Imprimante), puis sélectionnez les options appropriées dans les onglets Papier/Qualité, Finition, Effets, Bases et Couleur.

**Remarque :** Lorsque vous imprimez une photo, vous devez sélectionner les options associées au type de papier approprié et à l'amélioration photo. Pour obtenir une qualité d'impression optimale, utilisez les cartouches d'impression photo. Pour des informations sur la commande de cartouches d'impression, consultez le Guide de référence. Pour plus d'informations sur l'installation des cartouches d'impression, reportez-vous à la section **entretien des cartouches d'impression** à la page 86.

Les paramètres que vous sélectionnez s'appliquent uniquement au travail d'impression en cours. Pour définir les paramètres d'impression pour tous les travaux, reportez-vous à la section **définition des options d'impression** à la page 80.

- 4 Fermez la boîte de dialogue **Propriétés**.
- 5 Cliquez sur **Imprimer** pour lancer l'impression.

### Utilisateurs Macintosh

Servez-vous de la boîte de dialogue Mise en page pour préciser le format, l'échelle et l'orientation du papier du document. Si vous souhaitez configurer d'autres paramètres d'impression pour un document, puis envoyer ce dernier au HP PSC, utilisez la boîte de dialogue Imprimer.

**Remarque :** Les étapes suivantes sont spécifiques au système OS X. Pour un système OS 9, ces étapes peuvent être légèrement différentes. Veillez à bien sélectionner le HP PSC dans le Centre d'impression (OS X) ou dans le Sélecteur (OS 9) avant de commencer l'impression.

- 1 Dans le menu **Fichier** de votre logiciel, sélectionnez **Mise en page**. La boîte de dialogue Mise en page apparaît.
- 2 Dans le menu déroulant **Format pour**, sélectionnez l'appareil HP PSC.
- 3 Sélectionnez les attributs de page :
  - Sélectionnez le format du papier
  - et son orientation.
  - Saisissez le pourcentage de mise à l'échelle.

Dans un système OS 9, la boîte de dialogue Mise en page comprend des options permettant de créer des images miroirs et de régler les marges des pages pour les impressions recto verso.

- 4 Cliquez sur **OK**.
- 5 Dans le menu **Fichier** du logiciel, cliquez sur **Imprimer**. La boîte de dialogue imprimer apparaît. Dans un système OS X, le panneau Copies et pages s'ouvre. Dans un système OS 9, c'est le panneau Général qui s'ouvre.
- 6 Sélectionnez les paramètres d'impression appropriés pour votre projet. Servez-vous des menu déroulants pour accéder à d'autres panneaux.
- 7 Cliquez sur **Imprimer** pour lancer l'impression.

## définition des options d'impression

Vous pouvez personnaliser les paramètres d'impression du HP PSC de manière à traiter pratiquement toutes les tâches.

### Utilisateurs Windows

Si vous souhaitez modifier des paramètres d'impression, vous devez décider si vous souhaitez les changer pour le travail en cours ou pour tous les travaux à venir. La façon d'afficher les paramètres d'impression diffère selon que vous voulez rendre les changements permanents ou non.

### pour changer les paramètres d'impression pour tous les travaux futurs

- 1 Dans le **Directeur photo et imagerie HP (Directeur HP)**, cliquez sur **Paramètres**, puis sélectionnez **Paramètres d'impression**.
- 2 Modifiez les paramètres d'impression et cliquez sur **Appliquer**.

### pour changer les paramètres d'impression pour le travail en cours

- 1 Dans le menu **Fichier** du logiciel, sélectionnez **Imprimer**, **Configuration d'imprimante** ou **Mise en page**. Vérifiez que l'imprimante sélectionnée est votre HP PSC.
- 2 Cliquez sur **Propriétés**, **Options**, **Configuration d'imprimante** ou **Imprimante** (selon l'application) pour afficher les paramètres d'impression.
- 3 Modifiez les paramètres et cliquez sur **Appliquer**.
- 4 Cliquez sur **Imprimer** pour imprimer le travail.

## Utilisateurs Macintosh

Servez-vous de la boîte de dialogue Imprimer pour personnaliser vos paramètres d'impression. Les options qui s'afficheront dépendront du panneau sélectionné.

- Pour afficher la boîte de dialogue **Imprimer**, ouvrez le document à imprimer et sélectionnez **Imprimer** dans le menu **Fichier**.

**Remarque :** Pour en savoir plus sur les paramètres d'un panneau particulier, cliquez sur le signe ? se trouvant dans le coin inférieur droit de la boîte de dialogue Imprimer.

### panneau copies et pages

Utilisez le panneau Copies et pages dans OS X, et le panneau Général dans OS 9, de la boîte de dialogue Imprimer pour sélectionner le nombre de copies d'une page que vous voulez imprimer. Vous pouvez également choisir d'assembler vos copies à partir de ce panneau.

- Cliquez sur le bouton **Prévisualiser** pour voir un aperçu du document imprimé.

### panneau disposition

Utilisez le panneau Disposition de la boîte de dialogue Imprimer pour imprimer plusieurs pages sur une feuille et choisir l'ordre dans lequel ces pages seront imprimées. Vous pouvez également sélectionner les options de bordure à partir de ce panneau.

### panneau options de sortie

Utilisez le panneau Options de sortie de la boîte de dialogue Imprimer pour enregistrer votre fichier au format Adobe Acrobat PDF<sup>®</sup> (portable document format). Le HP PSC ne prend pas en charge l'impression PostScript.

- Cochez la case **Enregistrer comme fichier** pour enregistrer votre document sous forme de fichier PDF.

**Remarque :** Le panneau Options de sortie n'est pas disponible avec OS 9.

### panneau type/qualité du papier

Utilisez le panneau Type/qualité du papier dans la boîte de dialogue Imprimer pour sélectionner le type de papier, la qualité d'impression et les paramètres de couleurs. Vous pouvez également utiliser ce panneau pour modifier le contraste et la netteté de vos photos numériques ainsi que pour définir la quantité d'encre que vous voulez utiliser pour vos impressions.

### panneau résumé

Utilisez le panneau Résumé de la boîte de dialogue Imprimer pour prévisualiser vos paramètres et vous assurer qu'ils sont corrects avant l'impression.

**Remarque :** Dans un système OS 9, le résumé de vos paramètres s'affiche dans le panneau Général.

## arrêt d'un travail d'impression

Vous pouvez arrêter une impression à partir de l'appareil HP PSC ou de votre ordinateur.

- ▶ Pour arrêter une impression à partir du HP PSC, appuyez sur **Annuler** sur le panneau avant. Le message **Impression annulée** s'affiche sur l'écran graphique couleur. Si ce message n'apparaît pas, appuyez à nouveau sur **Annuler**.

Le HP PSC imprime toutes les pages entamées avant d'annuler le reste du travail. Cela peut prendre quelques instants.

Utilisez les informations fournies dans cette section pour commander en ligne des cartouches d'impression, les types de papier HP recommandés et les accessoires HP PSC à partir du site Web de HP.

Cette section contient les rubriques suivantes :

- **commande de supports** à la page 83
- **commande de cartouches d'impression** à la page 83

## commande de supports

Pour commander certains supports tels que le Papier HP Premium, ou le Film transparent jet d'encre HP Premium, les Supports HP pour transfert sur tissu ou les Cartes de vœux HP, consultez le site Web suivant :

[www.hp.com](http://www.hp.com)

Sélectionnez votre pays/région, puis choisissez Achat ou Shopping.

## commande de cartouches d'impression

Le tableau ci-dessous répertorie les cartouches d'encre compatibles avec votre HP PSC. Déterminez à l'aide des informations suivantes le type de cartouche d'impression à commander.

cartouches d'impression	n° de commande hp
Cartouche d'impression noire HP	Cartouche d'impression noire 19 ml, n° 56
Cartouche d'impression noire HP	Cartouche d'impression noire 10 ml, n° 27
Cartouche d'impression trichromique HP	Cartouche d'impression couleur 17 ml, n° 57
Cartouche d'impression photo HP	Cartouche d'impression couleur 17 ml, n° 58
Cartouche d'impression trichromique HP	Cartouche d'impression couleur 8 ml, n° 28

Vous obtiendrez des informations plus complètes sur les cartouches d'impression sur le site Web HP à l'adresse :

[www.hp.com](http://www.hp.com)

Sélectionnez votre pays/région, puis choisissez Achat ou Shopping.



Le HP PSC requiert peu d'entretien. Vous devrez parfois nettoyer la vitre et le couvercle pour éliminer la poussière et assurer ainsi la netteté des copies et numérisations. Vous devrez également remplacer, aligner ou nettoyer les cartouches d'impression de temps à autre. Cette section fournit des instructions permettant de maintenir votre HP PSC dans un état de fonctionnement optimal. Effectuez les procédures d'entretien aussi souvent que nécessaire.

Cette section contient les rubriques suivantes :

- **nettoyage de la vitre** à la page 85
- **nettoyage du couvercle** à la page 86
- **nettoyage de l'extérieur** à la page 86
- **entretien des cartouches d'impression** à la page 86
- **restauration des valeurs d'usine** à la page 95
- **définition du mode économie d'énergie** à la page 96
- **définition du délai d'invite** à la page 97

## nettoyage de la vitre

Une vitre sale (empreintes, taches, cheveux, etc.) ralentit les performances et affecte la précision de certaines fonctions, telles que la fonction Page entière.

- 1 Mettez l'appareil HP PSC hors tension, débranchez le cordon d'alimentation et soulevez le couvercle.

**Remarque :** Si vous débranchez le cordon, vous devrez réinitialiser la date et l'heure. Pour plus d'informations, reportez-vous à la section **configuration de la date et de l'heure** à la page 75.

- 2 Nettoyez la vitre avec un tissu doux ou une éponge légèrement humidifiée avec un nettoyeur de verre non abrasif.

**Attention !** N'utilisez pas de liquide abrasif, d'acétone, de benzène ou de tétrachlorure de carbone sur la vitre au risque de l'endommager. Ne placez ou ne vaporisez pas de liquide directement sur la vitre. Un liquide pourrait s'infiltrer sous la vitre et endommager l'appareil.

- 3 Séchez la vitre avec une peau de chamois ou une éponge de cellulose pour éviter les traces.

## nettoyage du couvercle

Des résidus peuvent s'accumuler sur la partie blanche interne située sous le couvercle de du HP PSC.

- 1 Mettez l'appareil HP PSC hors tension, débranchez le cordon d'alimentation et soulevez le couvercle.

**Remarque :** Si vous débranchez le cordon, vous devrez réinitialiser la date et l'heure. Pour plus d'informations, reportez-vous à la section **configuration de la date et de l'heure** à la page 75.

- 2 Nettoyez la partie blanche interne avec un tissu doux ou une éponge légèrement humidifiée avec du savon doux et de l'eau chaude.
- 3 Lavez délicatement l'intérieur du couvercle pour détacher les résidus. Ne frottez pas énergiquement.
- 4 Séchez-le avec une peau de chamois ou un tissu doux.

**Attention !** N'utilisez pas d'essuie-tout au risque de rayer l'intérieur du couvercle.

- 5 Si le support n'est pas suffisamment propre, répétez les étapes précédentes en utilisant de l'alcool isopropylique et essuyez bien le support avec un tissu humide pour éliminer les résidus d'alcool.

## nettoyage de l'extérieur

A l'aide d'un chiffon doux ou d'une éponge légèrement humide, essuyez la poussière et les taches du boîtier. L'intérieur de l'appareil HP PSC ne nécessite pas de nettoyage. Éloignez tout liquide afin de ne rien renverser à l'intérieur de l'appareil ou sur le panneau avant.

**Remarque :** Pour éviter d'endommager les parties peintes du HP PSC, n'utilisez pas de produits d'entretien à base d'alcool sur le panneau avant ni sur le couvercle du HP PSC.

## entretien des cartouches d'impression

Afin d'optimiser la qualité des impressions de votre appareil HP PSC, vous devrez effectuer quelques procédures d'entretien simples et remplacer les cartouches d'impression lorsque vous y serez invité.

Cette section contient les rubriques suivantes :

- **vérification des niveaux d'encre** à la page 87
- **impression d'un rapport d'auto-test** à la page 87
- **manipulation des cartouches d'impression** à la page 89
- **remplacement des cartouches d'impression** à la page 89
- **utilisation d'une cartouche d'impression photo** à la page 92
- **utilisation de la protection de la cartouche d'impression** à la page 92
- **alignement des cartouches d'impression** à la page 93
- **nettoyage des cartouches d'impression** à la page 94
- **nettoyage des contacts des cartouches d'impression** à la page 94



## vérification des niveaux d'encre

Vous pouvez facilement vérifier le niveau d'encre afin de déterminer s'il est bientôt temps de remplacer une cartouche. Le niveau d'encre vous indique approximativement la quantité d'encre restant dans les cartouches d'impression. La vérification ne peut se faire qu'à partir du Directeur photo et imagerie HP (Directeur HP).

### vérification du niveau d'encre pour les utilisateurs Windows

- 1 A partir du **Directeur HP**, choisissez **Paramètres**, **Paramètres d'impression**, puis **Boîte à outils de l'imprimante**.
- 2 Cliquez sur l'onglet **Niveaux d'encre estimés**.  
L'estimation du niveau d'encre restant dans les cartouches d'impression s'affiche.

### vérification du niveau d'encre pour les utilisateurs Macintosh

- 1 A partir du **Directeur HP**, cliquez sur **Paramètres** puis choisissez **Entretien de l'imprimante**.
- 2 Si la boîte de dialogue **Sélectionner l'imprimante** apparaît, sélectionnez votre HP PSC puis cliquez sur **Utilitaires**.
- 3 Sélectionnez **Niveau d'encre** dans la liste.  
L'estimation du niveau d'encre restant dans les cartouches d'impression s'affiche.

## impression d'un rapport d'auto-test

En cas de problèmes d'impression, imprimez un rapport d'auto-test avant de remplacer les cartouches d'impression. Ce rapport fournit de précieuses informations sur les cartouches d'impression, y compris des informations sur leur état.

- 1 Appuyez sur **Configurer**.
- 2 Appuyez sur **1**, puis sur **4**.  
Ces commandes ont pour effet de sélectionner **Imprimer rapport** puis **Rapport d'auto-test**.

#### Imprimer rapport

1. Dernière transaction
2. Journal de télécopies
3. Liste de numérotation rapide
- 4. Rapport d'auto-test**
5. Config. rapports télécopie

Le HP PSC imprime un rapport d'auto-test, indiquant la source du problème d'impression rencontré.

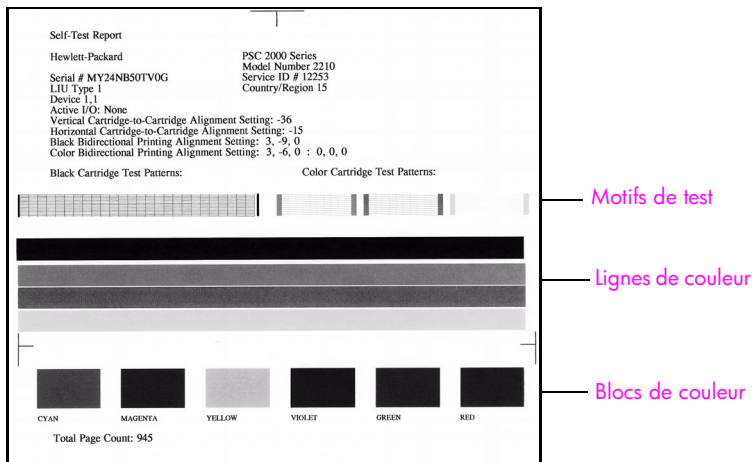

### 3 Vérifiez le rapport d'auto-test :

- Les motifs de test doivent être réguliers et former une grille complète. Si les grilles ne sont pas complètes, il peut y avoir un problème de buses. Vous devrez peut-être nettoyer les cartouches d'impression. Pour plus d'informations, reportez-vous à la section **nettoyage des cartouches d'impression** à la page 94.
- La valeur du message de niveau d'encre bas. Cette valeur apparaît au-dessus du motif de test pour les cartouches d'encre noire, photo (le cas échéant) ou trichrome. Cette valeur représente le nombre de messages de niveau d'encre bas qui ont été affichés pour chacune des cartouches d'impression. Si la valeur est 1, 2 ou 3, il se peut que le niveau d'encre soit bas dans la cartouche d'impression. Vous devrez peut-être remplacer la cartouche d'impression. Pour plus d'informations sur le remplacement des cartouches d'impression, reportez-vous à la section **remplacement des cartouches d'impression** à la page 89.
- Les lignes de couleur s'étendent sur la largeur de la page.
- Les blocs de couleurs sont uniformes. Vous devez voir des blocs de couleur cyan, magenta, jaune, violet, vert et rouge. Si des blocs manquent, il se peut que la cartouche d'impression trichromique soit à court d'encre. Vous devrez peut-être remplacer la cartouche d'impression. Pour plus d'informations sur le remplacement des cartouches d'impression, reportez-vous à la section **remplacement des cartouches d'impression** à la page 89. Vérifiez aussi l'absence de stries ou de lignes blanches. Des stries peuvent être le signe de buses obstruées ou de contacts souillés. Vous devrez peut-être nettoyer les cartouches d'impression. Pour plus d'informations sur le nettoyage des cartouches d'impression, reportez-vous à la section **nettoyage des cartouches d'impression** à la page 94. Ne les nettoyez pas à l'alcool.

## manipulation des cartouches d'impression

Avant de remplacer ou de nettoyer une cartouche d'impression, vous devez connaître le nom des différentes pièces et savoir comment les manipuler.

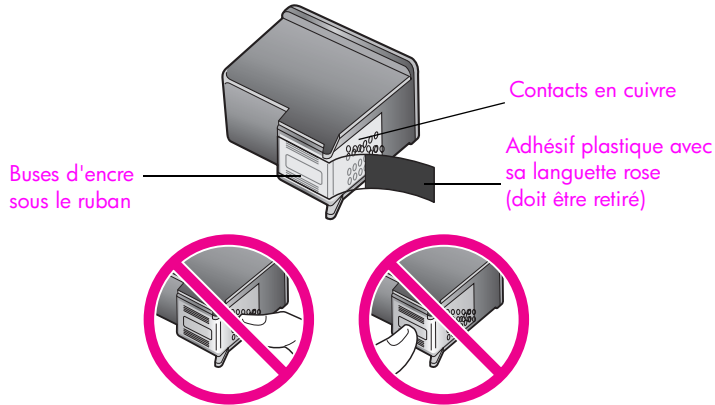

Ne touchez ni les contacts en cuivre, ni les buses d'encre.

## remplacement des cartouches d'impression

Un message apparaît sur l'écran graphique couleur pour vous dire quand le niveau d'encre est bas. Nous vous conseillons de remplacer la cartouche d'impression lorsque vous voyez ce message. Remplacez également les cartouches lorsque le texte imprimé est pâle ou si vous rencontrez des problèmes de qualité d'impression dus aux cartouches.

Il vous sera peut-être également nécessaire de remplacer la cartouche d'impression lorsque vous voudrez utiliser une cartouche d'impression pour photo et obtenir des impressions photo de qualité optimale.

Pour plus d'informations sur la commande de nouvelles cartouches d'impression, reportez-vous à la section **commandes de fournitures** à la page 83.

- 1 Mettez l'appareil HP PSC sous tension, puis ouvrez la porte d'accès au chariot des cartouches d'impression (soulevez la poignée jusqu'à ce que la porte s'enclenche).  
Le chariot d'impression se place à l'extrémité droite de l'appareil HP PSC. Attendez que le pont sous le chariot d'impression s'abaisse avant de retirer la cartouche d'impression.

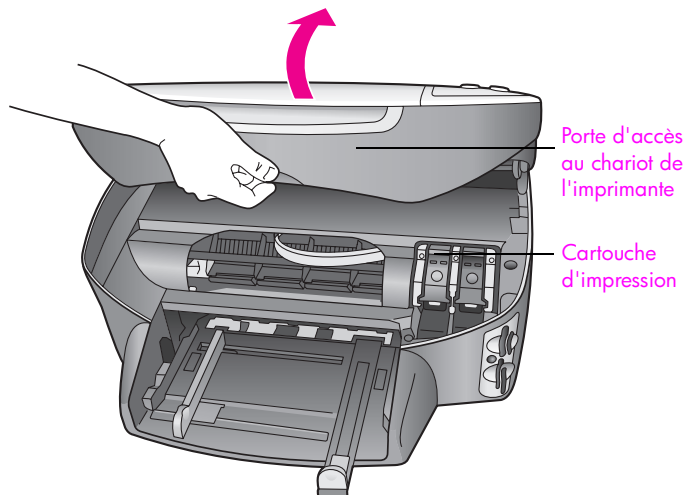

- 2 Lorsque le chariot s'arrête et que le pont est abaissé, soulevez le loquet pour libérer la cartouche d'impression.

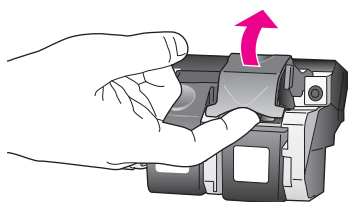

- 3

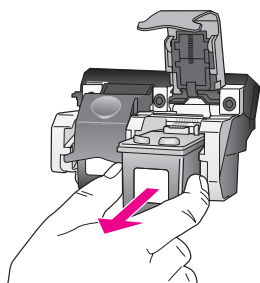

- 4

- 5 Retirez la nouvelle cartouche d'impression de son emballage en prenant garde de ne toucher que le plastique noir et retirez délicatement l'adhésif plastique en tirant sur la languette rose.

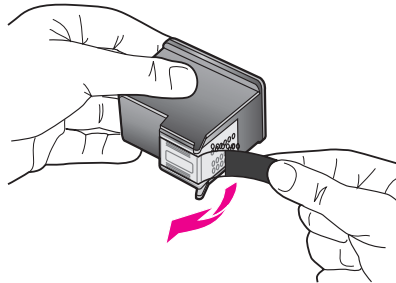

**Attention !** Ne touchez ni les contacts en cuivre, ni les buses d'encre.

- 6 Insérez la nouvelle cartouche d'impression en oblique sous la barre métallique, dans le dispositif approprié, jusqu'à ce qu'elle s'encliquette. La cartouche d'impression trichromique s'insère à gauche et la cartouche d'impression pour photo ou la cartouche d'impression noire s'insère à droite.

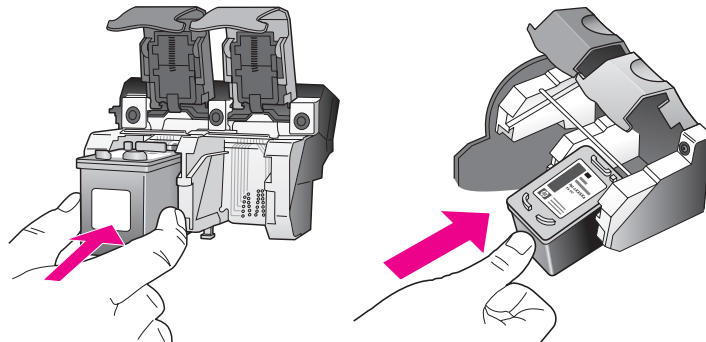

- 7 Appuyez sur le loquet jusqu'à ce qu'il s'enclenche. Assurez-vous que le loquet est bien accroché au taquet inférieur.

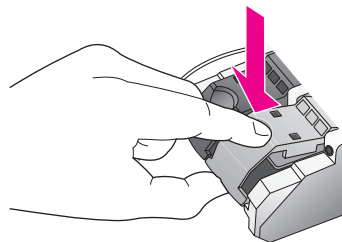

- 8 Fermez la porte d'accès au chariot de l'imprimante.

## utilisation d'une cartouche d'impression photo

Vous pouvez améliorer la qualité des photos que vous imprimez sur votre HP PSC en utilisant une cartouche d'impression photo. Retirez la cartouche d'impression noire et remplacez-la par une cartouche d'impression photo. Dès lors que la cartouche d'impression trichromique et la cartouche d'impression photo sont installées, vous disposez de six encres différentes, vous assurant une qualité d'impression photo optimale. Lorsque vous voulez imprimer des pages de texte ordinaire, remettez la cartouche d'encre noire en place. Utilisez une protection de cartouche d'impression afin de préserver la cartouche d'impression lorsque celle-ci n'est pas utilisée. Pour plus d'informations sur l'utilisation de la protection de cartouche d'impression, reportez-vous à la section **utilisation de la protection de la cartouche d'impression** à la page 92 ; pour en savoir plus sur le remplacement des cartouches d'impression, reportez-vous à la section **remplacement des cartouches d'impression** à la page 89.

Pour plus d'informations sur l'achat d'une cartouche d'impression photo, reportez-vous à la section **commande de cartouches d'impression** à la page 83.

## utilisation de la protection de la cartouche d'impression

Lors de l'achat d'une cartouche d'impression photo, une protection est fournie. La protection de la cartouche d'impression est conçue pour conserver la cartouche d'impression en sécurité lorsque celle-ci n'est pas utilisée. Elle évite aussi le séchage de l'encre. Chaque fois que vous retirez la cartouche d'impression de l'appareil HP PSC, vous devez la remettre dans sa protection.

- ▶ Pour remettre la cartouche d'impression dans sa protection, faites-la glisser légèrement en biais pour la placer correctement dans sa protection.

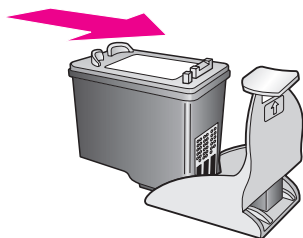

- ▶ Pour retirer la cartouche d'impression de sa protection, appuyez fermement et légèrement vers l'arrière sur la partie supérieure de la protection pour libérer la cartouche d'impression, puis retirez-la de la protection.

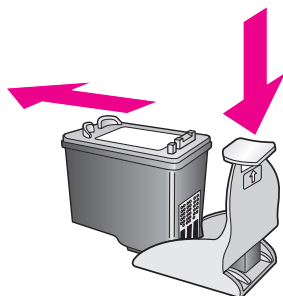

## alignement des cartouches d'impression

Chaque fois que vous procédez à l'installation ou au remplacement d'une cartouche, l'appareil HP PSC vous invite à aligner les cartouches d'impression. Vous pouvez également aligner les cartouches d'impression à partir du panneau avant ou du Directeur HP. L'alignement des cartouches d'impression garantit une sortie de haute qualité.

**Remarque :** Si vous retirez et réinstallez la même cartouche, l'appareil HP PSC ne vous proposera pas d'aligner les cartouches d'impression.

### pour aligner les cartouches d'impression lorsque vous y êtes invité

- Appuyez sur **OK**.  
L'appareil HP PSC imprime une feuille d'alignement des cartouches d'impression et aligne les cartouches. Recyclez ou jetez cette page.

### pour aligner les cartouches d'impression à partir du panneau avant

- 1 Appuyez sur **Configurer**.
- 2 Appuyez sur **5**, puis sur **2**.  
Ces commandes ont pour effet de sélectionner Outils puis Aligner cartouches d'impression.

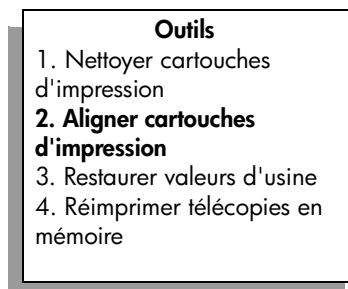

L'appareil HP PSC imprime une feuille d'alignement des cartouches d'impression et aligne les cartouches. Recyclez ou jetez cette page.

### alignement des cartouches d'impression à partir du directeur hp pour les utilisateurs Windows

- 1 A partir du **Directeur HP**, choisissez **Paramètres**, **Paramètres d'impression**, puis **Boîte à outils de l'imprimante**.
- 2 Cliquez sur l'onglet **Services du périphérique**.
- 3 Cliquez sur **Aligner les cartouches d'impression**.  
L'appareil HP PSC imprime une feuille d'alignement des cartouches d'impression et aligne les cartouches. Recyclez ou jetez cette page.

### alignement des cartouches d'impression à partir du directeur hp pour les utilisateurs Macintosh

- 1 Depuis le **Directeur HP**, cliquez sur **Paramètres** puis choisissez **Entretien de l'imprimante**.
- 2 Si la boîte de dialogue **Sélectionner l'imprimante** apparaît, sélectionnez votre appareil HP PSC puis cliquez sur **Utilitaires**.
- 3 Sélectionnez **Calibrer** dans la liste, puis

4 cliquez sur **Aligner**.

L'appareil HP PSC imprime une feuille d'alignement des cartouches d'impression et aligne les cartouches. Recyclez ou jetez cette page.

### nettoyage des cartouches d'impression

Utilisez cette fonction lorsque vous constatez la présence de stries ou de lignes blanches dans les lignes de couleur du rapport d'auto-test. Vous ne devez nettoyer les cartouches d'impression que lorsque cela est nécessaire. Une telle intervention est un gaspillage d'encre et réduit la durée de vie des buses d'encre.

1 Appuyez sur **Configurer**.

2 Appuyez sur **5**, puis sur **1**.

Ces commandes ont pour effet de sélectionner Outils puis Nettoyer cartouches d'impression.

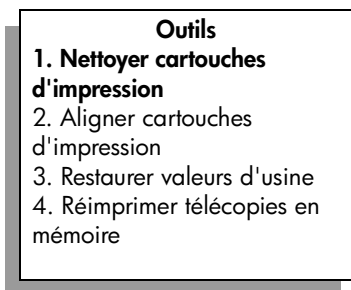

Si la qualité de copie ou d'impression semble toujours médiocre après le nettoyage, remplacez la cartouche concernée. Pour plus d'informations sur le remplacement des cartouches d'impression, reportez-vous à la section **remplacement des cartouches d'impression** à la page 89.

### nettoyage des contacts des cartouches d'impression

Nettoyez les contacts des cartouches d'impression uniquement si des messages intermittents s'affichent sur le panneau avant, vous invitant à vérifier une cartouche alors que vous venez de nettoyer ou d'aligner les cartouches.

**Attention !** Ne retirez pas les deux cartouches d'impression en même temps. Vous devez les retirer et les nettoyer l'une après l'autre.

Assurez-vous de disposer des éléments suivants :

- Des tampons de caoutchouc mousse secs, un chiffon non pelucheux ou tout matériau qui ne se déchire pas et ne dépose pas de fibres.
- De l'eau distillée, filtrée ou en bouteille (l'eau du robinet peut contenir des éléments contaminateurs susceptibles d'endommager les cartouches d'impression).

**Attention !** N'utilisez pas de détergents pour plaques d'impression ou de l'alcool pour nettoyer les contacts des cartouches d'impression. Ces produits risquent d'endommager la cartouche ou l'appareil HP PSC.



- 1 Mettez l'appareil HP PSC sous tension et ouvrez la porte d'accès au chariot d'impression.  
Le chariot d'impression se place à l'extrémité droite de l'appareil HP PSC. Attendez que le pont sous le chariot d'impression s'abaisse avant de retirer la cartouche d'impression.
- 2 Une fois les cartouches d'impression positionnées à droite et le pont abaissé, débranchez le cordon d'alimentation à l'arrière du HP PSC.
- 3 Soulevez le loquet pour débloquer la cartouche, puis retirez-la de son emplacement.
- 4 Vérifiez l'état des contacts de la cartouche d'impression pour éliminer toute trace d'encre ou de débris.
- 5 Imbibez d'eau distillée un tampon de caoutchouc mousse propre ou un tissu non pelucheux et enlevez tout excédent d'eau.
- 6 Tenez la cartouche par les côtés.
- 7 Nettoyez uniquement les contacts. Ne nettoyez pas les buses.

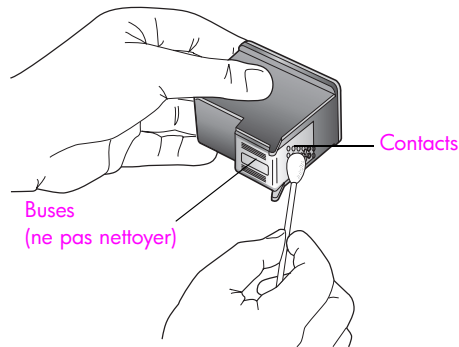

- 8 Remplacez la cartouche d'impression dans le chariot et fermez le loquet.
- 9 Si nécessaire, répétez cette opération pour l'autre cartouche d'impression.
- 10 Fermez doucement la porte d'accès au chariot de l'imprimante et rebranchez l'appareil HP PSC.

## restauration des valeurs d'usine

Vous pouvez restaurer les valeurs d'usine, telles qu'elles étaient lors de l'achat du HP PSC.

**Remarque :** Le fait de restaurer les valeurs d'usine ne modifiera pas la date que vous avez définie et n'affectera pas les modifications apportées aux paramètres de numérisation, de langue et de pays/région.

Vous pouvez effectuer cette opération à partir du panneau avant de l'appareil.

- 1 Appuyez sur **Configurer**.
- 2 Appuyez sur **5**, puis sur **3**.  
Ces commandes ont pour effet de sélectionner Outils puis Restaurer valeurs d'usine.

### Outils

1. Nettoyer cartouches d'impression
2. Aligner cartouches d'impression
- 3. Restaurer valeurs d'usine**
4. Réimprimer télécopies en mémoire

Les valeurs d'usine sont restaurées.

## définition du mode économie d'énergie

L'ampoule se trouvant dans le HP PSC reste allumée pendant une période spécifiée afin que l'appareil HP PSC puisse être immédiatement prêt à répondre à une requête. Lorsque le HP PSC n'a pas été utilisé pendant cette période spécifiée, l'ampoule s'éteint afin d'économiser l'énergie et l'appareil affiche Mode économie d'énergie sur l'écran graphique couleur. Vous pouvez quitter ce mode en appuyant sur un bouton quelconque du panneau avant.

L'appareil HP PSC est automatiquement réglé sur le mode d'économie d'énergie après 12 heures. Vous pouvez aussi choisir 1, 4, 8 ou 12 heures comme délai pour ce mode. Pour que l'appareil HP PSC entre dans ce mode après une période plus courte, procédez comme suit :

- 1 Appuyez sur **Configurer**.
- 2 Appuyez sur **7**, puis sur **2**.  
Ces commandes ont pour effet de sélectionner Préférences puis Définir le délai d'économie d'énergie.

### Préférences

1. Définir langue et pays/région
- 2. Définir le délai d'économie d'énergie**
3. Définir délai d'invite

- 3 Appuyez sur ▼ jusqu'à ce que le délai souhaité s'affiche, puis appuyez sur **OK**.

## définition du délai d'invite

Le délai d'invite est une option vous permettant de contrôler le délai qui s'écoule avant qu'un message ne s'affiche pour vous inciter à accomplir une autre action. Par exemple, si vous appuyez sur Copie et que le délai d'invite s'écoule sans qu'aucune autre touche ne soit enfoncée, le message "Appuyez sur Démarrer pour lancer la copie" s'affiche sur l'écran du panneau avant. Les options que vous pouvez sélectionner sont Normale, Rapide ou Lente. L'option par défaut est Normale.

- 1 Appuyez sur **Configurer**.
- 2 Appuyez sur **7**, puis sur **3**.

Ces commandes ont pour effet de sélectionner Préférences puis Définir délai d'invite.

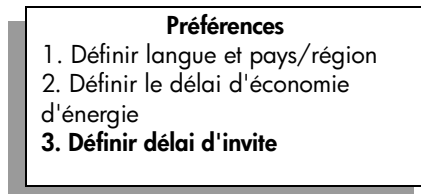

- 3 Appuyez sur **▼** jusqu'à ce que le délai souhaité s'affiche, puis appuyez sur **OK**.



Hewlett-Packard offre une assistance sur Internet et par téléphone pour votre appareil HP PSC.

Cette section contient les rubriques suivantes :

- **obtention d'assistance et d'autres informations à partir d'Internet** à la page 99
- **assistance clientèle hp** à la page 99
- **conditionnement de l'appareil hp psc avant expédition** à la page 102
- **centre de distribution hp** à la page 104

Si vous ne trouvez la réponse à votre question ni dans la documentation imprimée, ni dans la documentation en ligne fournie avec le produit, contactez l'un des services d'assistance HP répertoriés dans les pages suivantes. Certains de ces services d'assistance ne sont proposés qu'aux États-Unis et au Canada, alors que d'autres sont disponibles dans de nombreux pays. Si la liste n'indique aucun numéro de service d'assistance pour votre pays/région, demandez conseil au revendeur agréé HP le plus proche.

## obtention d'assistance et d'autres informations à partir d'Internet

Si vous disposez d'un accès à Internet, vous pouvez obtenir de l'aide pour le HP PSC 2400 Series à partir du site Web de HP à l'adresse suivante :

[www.hp.com/support](http://www.hp.com/support)

Vous y trouverez une assistance technique, des pilotes, des fournitures et des informations pour passer des commandes.

## assistance clientèle hp

L'appareil HP PSC peut vous être fourni avec des logiciels d'autres sociétés. Si vous rencontrez des problèmes avec l'un de ces logiciels, vous obtiendrez une assistance technique de meilleure qualité en vous adressant directement aux experts de ces éditeurs de logiciels.

Avant de contacter l'assistance clientèle HP, procédez aux opérations suivantes.

- 1 Assurez-vous que :
  - a. L'appareil HP PSC est branché et sous tension.
  - b. Les cartouches d'impression spécifiées sont installées correctement.
  - c. Le papier de type recommandé est correctement chargé dans le bac d'entrée.
- 2 Réinitialisez votre appareil HP PSC :
  - a. Mettez l'appareil HP PSC hors tension à l'aide du bouton **Activer** situé sur le panneau avant.
  - b. Débranchez le cordon d'alimentation situé à l'arrière de l'appareil.
  - c. Rebranchez-le sur l'appareil HP PSC .
  - d. Mettez l'appareil HP PSC sous tension à l'aide du bouton **Activer**.
- 3 Pour plus d'informations, consultez le site Web de HP à l'adresse : [www.hp.com/support](http://www.hp.com/support)

- 4 Si le problème persiste et que vous souhaitez en parler à un technicien de l'assistance clientèle HP, procédez comme suit :
  - Préparez le nom spécifique de votre HP PSC tel qu'il apparaît sur l'appareil.
  - Soyez prêt à communiquer le numéro de série et l'identificateur de service de l'appareil. Pour afficher le numéro de série, appuyez simultanément sur **OK** et sur **Démarrer, Noir** jusqu'à ce que le numéro de série apparaisse dans l'écran graphique couleur. Pour afficher l'identificateur de service, appuyez simultanément sur **OK** et sur **Démarrer, Couleur** jusqu'à ce que la mention **No. service** apparaisse dans l'écran graphique couleur, suivie du numéro.
  - Imprimez un rapport d'auto-test. Consultez la section **impression d'un rapport d'auto-test** à la page 87 pour obtenir plus d'informations sur l'impression de ce rapport.
  - Effectuez une copie couleur.
  - Soyez prêt à décrire votre problème en détails.
- 5 Appelez l'assistance clientèle HP. Tenez-vous à proximité du HP PSC au moment de l'appel.

### appel en Amérique du Nord pendant la période de garantie

Appelez le 1-800-474-6836. Une assistance par téléphone aux Etats-Unis est disponible en anglais et en espagnol 24 heures sur 24, 7 jours sur 7 (les jours et heures d'assistance peuvent changer sans préavis). Ce service est gratuit pendant la période de garantie. Une facturation peut être applicable en dehors de la période de garantie.

### appel dans un autre pays

Les numéros indiqués ci-dessous sont ceux en vigueur à la date de publication de ce guide. Pour obtenir une liste à jour de tous les numéros de l'assistance clientèle HP dans le monde, visitez le site Web indiqué ci-dessous et choisissez votre pays/région ou votre langue :

[www.hp.com/support](http://www.hp.com/support)

Vous pouvez appeler un centre d'assistance HP dans les pays/régions ci-dessous. Si votre pays/région ne figure pas dans la liste, contactez votre revendeur ou le bureau d'assistance et de vente HP le plus proche pour savoir comment obtenir l'assistance dont vous avez besoin.

Ce service est gratuit pendant la période de garantie, à l'exception des frais d'appel longue distance. Dans certains cas, nous pouvons vous demander d'acquitter une somme forfaitaire.

Pour obtenir une assistance téléphonique en Europe, consultez les détails et les conditions de l'assistance téléphonique dans votre pays/région sur le site Web suivant :

[www.hp.com/support](http://www.hp.com/support)

Vous pouvez également faire appel à votre revendeur ou contacter HP au numéro de téléphone indiqué dans ce guide.

Dans un effort constant d'amélioration de notre service d'assistance par téléphone, nous vous recommandons de visiter régulièrement notre site Web pour obtenir de nouvelles informations concernant les services et la livraison.

pays/région	assistance technique hp	pays/région	assistance technique hp
Afrique du Sud (République d'Afrique du Sud)	086 000 1030	Japon	0570 000 511 +81 3 3335 9800
Afrique du Sud, hors de la république	+27-11 258 9301	Jordanie	+971 4 883 8454
Algérie <sup>1</sup>	+213(0)61 56 45 43	Koweït	+971 4 883 8454

pays/région	assistance technique hp	pays/région	assistance technique hp
Allemagne (0,12 euro/min.)	+49 (0) 180 5652 180	Liban	+971 4 883 8454
Arabie Saoudite	+966 800 897 1444	Luxembourg (Allemand)	900 40 007
Argentine	(54)11-4778-8380 0-810-555-5520	Luxembourg (Français)	900 40 006
Australie	+61 3 8877 8000 1902 910 910	Malaisie	1-800-805405
Autriche	+43 (0) 820 87 4417	Maroc <sup>1</sup>	+212 224 047 47
Bahreïn (Dubai)	+973 800 728	Mexique	01-800-472-6684
Belgique (Flamand)	+32 (0) 70 300 005	Mexique (Mexico City)	5258-9922
Belgique (Français)	+32 (0) 70 300 004	Norvège	+47 815 62 070
Bolivie	800-100247	Nouvelle-Zélande	0800 441 147
Brésil (Autres localités)	0800 157751	Oman	+971 4 883 8454
Brésil (Grande São Paulo)	(11) 3747 7799	Palestine	+971 4 883 8454
Canada après la période garantie (facturation par appel)	1-877-621-4722	Panama	001-800-7112884
Canada pendant la période de garantie	(905) 206 4663	Pays-Bas (0,10 Euro/ min.)	0900 2020 165
Caraïbes et Amérique centrale	1-800-711-2884	Pérou	0-800-10111
Chili	800-360-999	Philippines	632-867-3551
Chine	86-21-38814518 8008206616	Pologne	+48 22 865 98 00
Colombie	9-800-114-726	Porto Rico	1-877-232-0589
Corée	+82 1588 3003	Portugal	+351 808 201 492
Costa Rica	0-800-011-0524	Qatar	+971 4 883 8454
Danemark	+45 70202845	République tchèque	+42 (0) 2 6130 7310
Égypte	+20 02 532 5222	Roumanie	+40 1 315 44 42
Emirats Arabes Unis	+971 4 883 845	Royaume-Uni	+44 (0) 870 010 4320
Equateur (Andinatel)	999119 +1-800-7112884	Russie, Moscou	+7 095 797 3520
Equateur (Pacifitel)	1-800-225528 +1-800-7112884	Russie, Saint-Petersbourg	+7 812 346 7997
Espagne	+34 902 010 059	Singapour	(65) 272-5300
Europe (Anglais)	+44 (0) 207 512 5202	Slovaquie	+421 2 6820 8080
Finlande	+358 (0) 203 66 767	Suède	+46 (0)77 120 4765
France (0,34 euro/min.)	+33 (0) 892 6960 22	Suisse <sup>2</sup> (0,08 CHF/min. pendant les heures pleines, 0,04 CHF/min. pendant les heures creuses)	+41 (0) 848 672 672

pays/région	assistance technique hp	pays/région	assistance technique hp
Grèce	+30 10 6073 603	Taiwan	+886-2-2717-0055 0800 010 055
Guatemala	1800-995-5105	Thaïlande	+66 (2) 661 4000
Hong-Kong	+85 (2) 3002 8555	Tunisie <sup>1</sup>	+216 1 891 222
Hongrie	+36 (0) 1 382 1111	Turquie	+90 216 579 7171
Inde	1-600-112267 91 11 682 6035	Ukraine	+7 (380-44) 490-3520
Indonésie	62-21-350-3408	Venezuela	01-800-4746.8368
Irlande	+353 1890 923902	Venezuela (Caracas)	(502) 207-8488
Israël	+972 (0) 9 803 4848	Viêtnam	84-8-823-4530
Italie	+39 848 800 871	Yémen	+971 4 883 8454

1 Ce centre d'appels prend en charge les clients francophones appelant des pays/régions suivants : Maroc, Tunisie et Algérie.

2 Ce centre d'appels prend en charge les clients germanophones, francophones et italophones appelant de Suisse.

### appel en Australie après la période de garantie

Si votre produit n'est pas sous garantie, appelez le 03 8877 8000. Des frais d'assistance hors garantie de \$27,50 (taxe comprise) par incident seront portés sur votre carte de crédit. Vous pouvez aussi appeler le 1902 910 910 (\$27,50 portés sur votre note de téléphone) de 9h00 à 17h00 du lundi au vendredi. Les tarifs et horaires peuvent être modifiés sans préavis.

## conditionnement de l'appareil hp psc avant expédition

Si, après avoir contacté le centre d'assistance clientèle HP ou être retourné à l'endroit où vous avez acheté votre appareil, il vous a été demandé de renvoyer votre HP PSC, suivez les étapes ci-dessous relatives à la mise hors tension et au conditionnement afin d'éviter d'endommager le produit HP.

- 1 Mettez le HP PSC sous tension.  
Si l'appareil ne se met pas sous tension et que le chariot est en position de repos, ignorez les étapes 1 à 6. Vous ne pourrez pas retirer les cartouches d'impression. Passez à l'étape 7.
- 2 Ouvrez la porte d'accès au chariot de l'imprimante.
- 3 Retirez les cartouches d'impression de leurs supports et abaissez les loquets.  
Consultez la section **remplacement des cartouches d'impression** à la page 89 pour obtenir plus d'informations sur le retrait des cartouches d'impression.  
**Attention !** Retirez les deux cartouches d'impression et abaissez les deux loquets. Si vous ne respectez pas cette procédure, vous risquez d'endommager le HP PSC.
- 4 Placez les cartouches d'impression dans un sac hermétique afin qu'elles ne sèchent pas et mettez-les de côté. Ne les renvoyez pas avec le HP PSC, à moins que l'agent du centre d'assistance clientèle HP ne vous l'ait demandé.
- 5 Fermez la porte d'accès au chariot de l'imprimante et attendez quelques minutes que le chariot reprenne sa position de repos.
- 6 Mettez l'appareil HP PSC hors tension.



- 7 Retirez le capot du panneau avant comme suit :
- Assurez-vous que l'écran graphique couleur repose à plat sur l'appareil HP PSC.
  - Placez votre doigt dans l'angle supérieur droit du capot du panneau avant.
  - Levez doucement cet angle, puis soulevez le capot du panneau avant de l'appareil comme illustré ci-dessous.

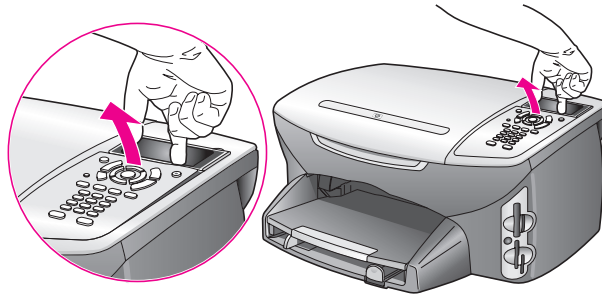

**Conseil :** Vous pouvez aussi utiliser un objet fin et plat tel qu'une carte de crédit pour soulever le capot du panneau avant. Faites doucement glisser la carte de crédit à un angle d'environ 45 degrés entre l'écran graphique couleur et le capot du panneau avant. Appuyez légèrement vers le bas pour soulever le capot du panneau avant.

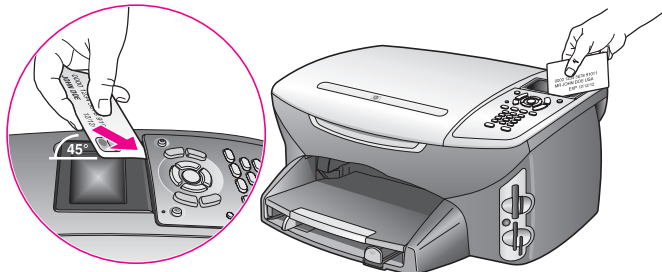

- 8 Conservez le capot du panneau avant. Ne retournez pas le capot du panneau avant avec l'appareil HP PSC.
- 9 Emballez l'appareil HP PSC dans les cartons d'origine ou les cartons d'emballage du matériel échangé, si vous les avez conservés.

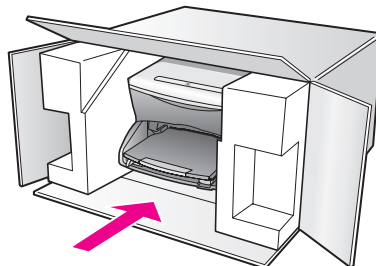

Si vous ne possédez pas les cartons d'emballage d'origine, utilisez d'autres cartons d'emballages adéquats. Les détériorations subies lors du transport et/ou dues à un emballage inapproprié ne sont pas couvertes par la garantie.

- 10 Placez l'étiquette de retour d'expédition sur l'extérieur du carton.
- 11 Placez les éléments suivants dans le carton d'emballage :
  - une brève description de la panne pour le personnel qualifié (des échantillons montrant les problèmes de qualité d'impression sont utiles),
  - une copie du bordereau de vente ou autre preuve d'achat établissant la période de couverture de la garantie,
  - votre nom, votre adresse et le numéro de téléphone où vous pouvez être joint dans la journée.

## centre de distribution hp

Pour commander un logiciel HP PSC, une copie du Guide de référence, un poster d'installation ou toute pièce remplaçable par le client, appelez l'un des numéros suivants :

- Depuis les Etats-Unis ou le Canada, composez le 1-800-HP-INVENT (1-800-474-6836).
- En dehors de ces pays/régions, rendez-vous sur le site suivant :

[www.hp.com/support](http://www.hp.com/support)

Votre HP PSC s'accompagne d'une garantie limitée décrite dans cette section. Vous y trouverez également des informations sur la façon d'obtenir un service sous garantie et de prolonger votre garantie standard.

Cette section contient les rubriques suivantes :

- **étendue de la garantie limitée** à la page 105
- **service de garantie** à la page 105
- **extensions de la garantie** à la page 105
- **retour de l'appareil hp psc pour réparation** à la page 106
- **déclaration de garantie globale limitée de hewlett-packard** à la page 106

## étendue de la garantie limitée

Etendue de la garantie limitée (matériel et main d'œuvre) : 1 an

Etendue de la garantie limitée (CD) : 90 jours

Etendue de la garantie limitée (cartouches d'impression) : jusqu'à l'épuisement de l'encre HP d'origine ou la date de "fin de garantie" imprimée sur le produit si celle-ci survient plus tôt.

## service de garantie

### service express

Pour bénéficier du service de réparation express de HP, le client doit d'abord contacter un bureau de ventes et d'assistance HP ou un Centre d'assistance clientèle HP qui lui fournira des services de dépannage de base. Pour connaître la procédure à suivre avant d'appeler l'assistance clientèle, reportez-vous à la section **assistance clientèle hp** à la page 99.

Dans le cas où seule une pièce pouvant être remplacée par le client doit être changée, cette pièce pourra être expédiée au client. Dans ce cas, HP prendra en charge les frais d'expédition, ainsi que les taxes et droits éventuels, et fournira au client l'assistance téléphonique nécessaire pour le remplacement de ladite pièce. HP prendra également à sa charge les frais d'expédition, taxes et droits afférents au renvoi de toute pièce que le client devrait effectuer à la demande de HP.

Le Centre d'assistance clientèle HP peut diriger le client vers un prestataire de service agréé HP habilité à réparer l'appareil.

## extensions de la garantie

Prolongez votre garantie standard d'une durée de trois ans avec le service HP SUPPORTPACK. La période de service commence lors de la date d'achat du produit et le pack doit être acheté dans les 180 jours suivant l'achat du produit. Ce programme offre une assistance par téléphone de 9h00 à 22h00, heure standard des Rocheuses (GMT-7) du lundi au vendredi, et de 9h00 à 16h00 (heure standard des Rocheuses) le samedi. Si, durant votre appel à l'assistance technique, il est déterminé que le produit doit être remplacé, HP vous expédiera ce produit gratuitement le jour ouvrable suivant. Ce service est disponible aux Etats-Unis seulement.

Pour plus d'informations, appelez le 1-888-999-4747 ou consultez le site Web HP :

[www.hp.com/go/hpsupportpack](http://www.hp.com/go/hpsupportpack)

En dehors des États-Unis, appelez votre centre d'assistance clientèle HP local. Pour obtenir la liste des numéros d'assistance clientèle dans le monde, reportez-vous à la section **appel dans un autre pays** à la page 100 .

## retour de l'appareil hp psc pour réparation

Avant de renvoyer votre appareil HP PSC pour réparation, vous devez appeler l'assistance clientèle HP. Pour connaître la procédure à suivre avant d'appeler l'assistance clientèle, reportez-vous à la section **assistance clientèle hp** à la page 99.

## déclaration de garantie globale limitée de hewlett-packard

Les informations qui suivent décrivent la garantie globale limitée HP.

Cette section contient les rubriques suivantes :

- **étendue de la garantie limitée** à la page 106
- **limitations de garantie** à la page 107
- **limitations de responsabilité** à la page 107
- **législations locales** à la page 107
- **informations de garantie limitée pour les pays de l'UE** à la page 108

### étendue de la garantie limitée

Hewlett-Packard ("HP") garantit au consommateur final (le "Client") que chaque produit de la gamme HP PSC 2400 Series (le "Produit"), ainsi que le logiciel, les accessoires, les supports et les fournitures qui s'y rapportent seront libres de tout défaut matériel et de fabrication pendant la période de garantie qui prend effet à compter de la date d'achat par le Client.

Pour chaque Produit matériel, la durée de la garantie limitée HP est d'un an pour les pièces et la main d'œuvre. Pour tous les autres Produits, la durée de la garantie limitée HP est de quatre-vingt-dix (90) jours pour les pièces et la main d'œuvre.

En ce qui concerne chaque Produit logiciel, la garantie limitée de HP s'applique uniquement dans le cas d'un échec dans l'exécution des instructions du programme. HP ne garantit pas que les logiciels seront totalement exempts d'erreurs ou que leur fonctionnement ne sera jamais interrompu.

La garantie limitée de HP ne couvre que les problèmes survenant au cours d'une utilisation normale d'un Produit et exclut tout autre problème, y compris ceux liés à (a) un mauvais entretien ou une modification non autorisée du produit, (b) un logiciel, des accessoires, des supports ou des fournitures non fournis ou agréés par HP, ou (c) une exploitation en dehors des conditions spécifiées.

Pour tout Produit matériel, l'utilisation de cartouches d'impression de marque autre que HP ou reconditionnées n'a pas de conséquences sur la garantie ou les contrats d'assistance HP auxquels le Client a souscrit. Cependant, si une panne du Produit ou des dégâts causés sur celui-ci peuvent être attribués à l'utilisation d'une cartouche de marque autre que HP ou reconditionnée, HP facturera au Client la réparation du produit ou de ces dégâts au tarif standard de la main d'œuvre et des pièces détachées.

Si, pendant la période de garantie, HP est notifié de l'existence d'un défaut d'un Produit, HP procédera, à sa discrétion, à la réparation ou au remplacement du Produit en question. Lorsque les frais de main d'œuvre ne sont pas couverts par la garantie limitée de HP, les réparations seront facturées conformément au tarif HP standard pour la main d'œuvre.

Si HP n'est pas en mesure de procéder, selon le cas, à la réparation ou au remplacement d'un Produit défectueux couvert par la garantie de HP, HP remboursera le prix d'achat dans un délai raisonnable après avoir reçu notification du problème.

HP n'est tenu à aucune obligation de réparation, de remplacement ou de remboursement tant que le Client n'a pas retourné à HP le Produit défectueux.

Le produit de remplacement peut être neuf ou en état neuf, si les fonctionnalités sont au moins égales à celles du Produit qu'il remplace.

Les produits HP, y compris chaque Produit, peuvent contenir des pièces, des composants ou des matériaux remis à neuf, dont les performances sont les mêmes que s'ils étaient neufs.

La garantie limitée de HP pour chaque Produit est valable dans tous les pays/régions et localités où HP assure le service après-vente du Produit et où HP a commercialisé le produit. Le niveau du service après-vente sous garantie peut varier selon les normes locales. HP ne sera obligé en aucune manière de modifier la forme, l'aptitude à un usage ou la fonction du Produit pour qu'il puisse être utilisé dans un pays/région ou une localité dans lequel le produit n'est pas destiné à être utilisé.

## limitations de garantie

DANS LA LIMITE PERMISE PAR LES LEGISLATIONS LOCALES, NI HP NI SES FOURNISSEURS TIERS N'OFFRENT QUELQUE AUTRE RECOURS OU GARANTIE QUE CE SOIT, EXPRESSE OU IMPLICITE, CONCERNANT LES PRODUITS HP, ET EXCLUENT EXPRESSEMENT TOUTE GARANTIE IMPLICITE DE COMMERCIALISATION, D'ASSURANCE DE QUALITE MARCHANDE ET D'ADEQUATION A UN USAGE PARTICULIER.

## limitations de responsabilité

Dans la limite permise par les législations locales, les recours énoncés dans cette déclaration de garantie limitée sont les recours uniques et exclusifs auxquels peut prétendre le client.

DANS LA LIMITE PERMISE PAR LES LEGISLATIONS LOCALES, A L'EXCEPTION DES OBLIGATIONS EXPRESSEMENT ENONCEES DANS CETTE DECLARATION DE GARANTIE LIMITEE, NI HP NI SES FOURNISSEURS TIERS NE POURRONT ETRE TENUS POUR RESPONSABLES DE QUELQUE DOMMAGE DIRECT, INDIRECT, SPECIAL, ACCIDENTEL OU CONSECUTIF, QUEL QUE SOIT LE LIEU D'OU EMANE LA RECLAMATION, QU'ELLE SOIT FONDEE SUR UN CONTRAT OU UN PREJUDICE SUBI, OU QUELLE QUE SOIT LA RAISON LOCALE INVOQUEE, MEME SI HP A ETE AVISE DU RISQUE D'UN TEL DOMMAGE.

## législations locales

Cette déclaration de garantie limitée donne au Client des droits juridiques spécifiques. Il est également possible que le client ait des droits supplémentaires, variables aux Etats-Unis d'un état à l'autre, au Canada d'une province à l'autre, et dans le reste du monde d'un pays/une région à l'autre.

Si cette déclaration de garantie limitée entre en conflit avec la législation locale en vigueur, elle est réputée modifiée pour se conformer à ladite législation. Selon certaines législations locales, certains des refus et limites de garantie exposés dans cette déclaration limitée peuvent ne pas s'appliquer au Client. Par exemple, certains Etats américains, de même que certains gouvernements en dehors des Etats-Unis (y compris certaines provinces canadiennes), peuvent :

Interdire aux dénis et limites de garantie exposés dans cette déclaration de restreindre les droits légaux d'un consommateur (comme c'est le cas au Royaume-Uni) ;

Restreindre de quelque façon que ce soit la capacité pour un fabricant d'imposer de tels dénis ou limites de garantie ; ou

Accorder au client des droits supplémentaires au titre de la garantie, spécifier des durées de garantie implicites que le fabricant ne peut pas dénier ou lui interdire de limiter la durée d'une garantie implicite.

DANS LE CAS DES TRANSACTIONS EFFECTUEES PAR DES CONSOMMATEURS EN AUSTRALIE ET EN NOUVELLE-ZELANDE, LES CONDITIONS DE CETTE DECLARATION DE GARANTIE LIMITEE, DANS LES LIMITES PERMISES PAR LA LOI, N'EXCLUENT, NE RESTREIGNENT, NI NE MODIFIENT LES DROITS LEGAUX OBLIGATOIRES RELATIFS A LA VENTE DE PRODUITS HP A CES CLIENTS, MAIS S'Y AJOUTENT.

## informations de garantie limitée pour les pays de l'UE

Vous trouverez ci-dessous la liste des noms et adresses des entités HP qui octroient la garantie limitée HP (garantie du fabricant) dans les pays de l'Union européenne.

**Au-delà de la garantie du fabricant, il se peut que vous bénéficiiez de droits vis-à-vis du vendeur sur la base du contrat d'achat, lesquels droits ne sont pas limités par la présente garantie du fabricant.**

<p>Allemagne Hewlett-Packard GmbH Herrenberger Straße 110-140 D-71034 Böblingen</p>	<p>Grèce Hewlett-Packard Hellas 265, Mesogion Avenue 15451 N. Psychiko Athens</p>
<p>Autriche Hewlett-Packard Ges.m.b.H. Lieblgasse 1 A-1222 Wien</p>	<p>Irlande Hewlett-Packard Ireland Ltd. 30 Herbert Street IRL-Dublin 2</p>
<p>Belgique/Luxembourg Hewlett-Packard Belgium SA/NV Woluwedal 100 Boulevard de la Woluwe B-1200 Bruxelles</p>	<p>Italie Hewlett-Packard Italiana S.p.A Via G. Di Vittorio 9 20063 Cernusco sul Naviglio I-Milano</p>
<p>Danemark Hewlett-Packard A/S Kongevejen 25 DK-3460 Birkerød</p>	<p>Pays-Bas Hewlett-Packard Nederland BV Startbaan 16 1187 XR Amstelveen NL</p>
<p>Espagne Hewlett-Packard Española S.A. Carretera Nacional VI km 16.500 28230 Las Rozas E-Madrid</p>	<p>Portugal Hewlett-Packard Portugal - Sistemas de Informática e de Medida S.A. Edifício D. Sancho I Quinta da Fonte Porto Salvo 2780-730 Paco de Arcos P-Oeiras</p>
<p>Finlande Hewlett-Packard Oy Piispankalliontie 17 FIN-02200 Espoo</p>	<p>Royaume-Uni Hewlett-Packard Ltd Cain Road Bracknell GB-Berks RG12 1HN</p>
<p>France Hewlett-Packard France 1 Avenue du Canada Zone d'Activité de Courtaboeuf F-91947 Les Ulis Cedex</p>	<p>Suède Hewlett-Packard Sverige AB Skalholtsgatan 9 S-164 97 Kista</p>

Vous trouverez dans cette section les spécifications techniques et les informations internationales requises par la loi relatives à votre HP PSC.

Cette section contient les rubriques suivantes :

- **configuration requise** à la page 109
- **spécifications relatives au papier** à la page 111
- **spécifications relatives à l'impression** à la page 112
- **spécifications relatives à l'impression des marges** à la page 112
- **spécifications relatives à la copie** à la page 113
- **spécifications relatives à la télécopie** à la page 114
- **spécifications relatives à la carte mémoire photos** à la page 114
- **spécifications relatives à la numérisation** à la page 115
- **spécifications physiques** à la page 115
- **spécifications relatives à l'alimentation électrique** à la page 115
- **spécifications relatives à l'environnement** à la page 115
- **autres spécifications** à la page 116
- **programme d'intendance des produits pour l'environnement** à la page 116
- **déclarations de conformité aux différentes réglementations** à la page 118

## configuration requise

Les spécifications suivantes sont sujettes à modification sans préavis.

configuration requise pour un PC sous Windows		
élément	minimum	recommandation
Processeur	Consultez le fichier LisezMoi pour obtenir de plus amples informations	
Système d'exploitation Windows 98 Windows 98SE Windows ME	RAM 128 Mo	RAM 256 Mo
Windows 2000 Windows XP	RAM 128 Mo	RAM 256 Mo ou plus
Espace disque requis pour l'installation	Consultez le fichier LisezMoi pour obtenir de plus amples informations	
Espace disque supplémentaire requis pour les images numérisées	50 Mo	
Espace disque supplémentaire requis pour la fonction Disque mémoires	700 Mo	
Moniteur	SVGA 800 x 600 16 bits couleur	

<b>configuration requise pour un PC sous Windows</b>		
<b>élément</b>	<b>minimum</b>	<b>recommandation</b>
Matériel supplémentaire	Lecteur de CD-ROM	
E/S	Port USB disponible	
Accès à Internet		recommandée
Carte son		recommandée
Autre	Microsoft Internet Explorer 5.01 ou plus	

<b>configuration requise pour Macintosh</b>		
<b>élément</b>	<b>minimum</b>	<b>recommandation</b>
Processeur	Consultez le fichier LisezMoi pour obtenir de plus amples informations	
Système d'exploitation Macintosh OS 9 Macintosh OS X	RAM 64 Mo 128 Mo	RAM 128 Mo 256 Mo
Espace disque requis pour l'installation Macintosh OS 9 Macintosh OS X	Consultez le fichier LisezMoi pour obtenir de plus amples informations	
Espace disque supplémentaire requis pour les images numérisées	50 Mo	
Espace disque supplémentaire requis pour la fonction Disque mémoires	700 Mo	
Moniteur	SVGA 800 x 600	
Matériel supplémentaire	Lecteur de CD-ROM	
E/S	Port USB disponible	
Accès Internet		recommandé
Carte son		recommandée
Autres	Microsoft Internet Explorer 5.01 ou plus	



## spécifications relatives au papier

Cette section contient les rubriques suivantes :

- **capacité du bac à papier** à la page 111
- **formats de papier** à la page 111

### capacité du bac à papier

type	grammage	bac d'alimentation <sup>1</sup>	bac de sortie <sup>2</sup>
Papier ordinaire	16 à 24 lb (60 à 90 g/m <sup>2</sup> )	150 (papier de 75 g/m <sup>2</sup> )	50 (papier de 75 g/m <sup>2</sup> )
Papier format Légal	75 à 90 g/m <sup>2</sup> (20 à 24lb)	150 (papier de 75 g/m <sup>2</sup> )	50 (papier de 75 g/m <sup>2</sup> )
Cartes	110 lb indice max (200 g/m <sup>2</sup> )	60	10
Enveloppes	20 à 24 lb (75 à 90 g/m <sup>2</sup> )	22	10
Banderoles	16 à 24 lb (60 à 90 g/m <sup>2</sup> )	20	20 ou moins
Films transparents	S/O	25	25 ou moins
Etiquettes	S/O	20 feuilles	20 feuilles
4 x 6 pouces (10 x 15 cm) papier photo	145 lb (236 g/m <sup>2</sup> )	30	30

1 Capacité maximale.

2 La capacité du bac de sortie varie en fonction du type de papier et de la quantité d'encre utilisée. HP recommande de vider fréquemment ce bac de sortie.

### formats de papier

type	format
Papier	Lettre : 8,5 x 11 pouces (216 x 279 mm) Légal : 8,5 x 14 pouces (216 x 356 mm) A4 : 210 x 297 mm Photo : 4 x 6 pouces (101 x 152 mm), 5 x 7 pouces (127 x 178 mm), 8,5 x 11 pouces (216 x 279 mm), L (Japon uniquement) 3,5 x 5 pouces (89 x 127 mm)
Banderole	Lettre : papier banderole HP, A4 Papier plié en accordéon : (bandes latérales perforées ôtées)
Enveloppes	U.S. n°10 : 4,12 x 9,5 pouces (105 x 241 mm) A2 : 4,37 x 5,75 pouces (111 x 146 mm) DL : 4,33 x 8,66 pouces (110 x 220 mm) C6 : 4.49 x 6.38 pouces (114 x 162 mm)
Films transparents	Lettre : 8,5 x 11 pouces (216 x 279 mm) A4 : 210 x 297 mm
Cartes	3 x 5 pouces (76 x 127 mm) 4 x 6 pouces (101 x 152 mm) 5 x 7 pouces (127 x 178 mm) Carte Hagaki : 100 x 148 mm

type	format
Etiquettes	Lettre : 8,5 x 11 pouces (216 x 279 mm) A4 : 210 x 297 mm
Papier personnalisé	3 x 5 pouces jusqu'à 8,5 x 14 pouces (76 x 127 mm jusqu'à 216 x 356 mm)

## spécifications relatives à l'impression

- 600 x 600 ppp noir
- 1200 x 1200 ppp couleur avec HP PhotoREt III
- Méthode : impression à jet d'encre thermique contrôlé
- Langage : HP PCL Level 3, interface utilisateur graphique PCL3 ou PCL 10
- La vitesse d'impression varie en fonction de la complexité du document.
- Capacité d'utilisation : 500 pages imprimées par mois (en moyenne)
- Capacité d'utilisation : 5000 pages imprimées par mois (au maximum)

mode		résolution (ppp)	vitesse d'impression (ppm)
Optimale	Noir	1200 x 1200	2
	Couleur	1200 x 1200 (jusqu'à 4800 ppp optimisés <sup>1</sup> )	0.5
Normale	Noir	600 x 600	7
	Couleur	600 x 600	4
Rapide	Noir	300 x 300	21
	Couleur	300 x 300	15

<sup>1</sup> Jusqu'à 4800 x 1200 ppp optimisés pour impression couleur sur papier photo premium, 1200 x 1200 ppp en entrée.

## spécifications relatives à l'impression des marges

	haut de la page (bord supérieur)	bas de la page (bord inférieur) <sup>1</sup>	marge de gauche	marge de droite
<b>papier</b>				
U.S. Lettre	0,07 pouces (1,8 mm)	0,46 pouces (11,7 mm)	0,25 pouces (6,4 mm)	0,25 pouces (6,4 mm)
U.S. Légal	0,07 pouces (1,8 mm)	0,46 pouces (11,7 mm)	0,25 pouces (6,4 mm)	0,25 pouces (6,4 mm)
A4 ISO	0,07 pouces (1,8 mm)	0,46 pouces (11,7 mm)	0,13 pouces (3,4 mm)	0,13 pouces (3,4 mm)
<b>enveloppes</b>				
U.S. N°10	0,13 pouces (3,4 mm)	0,46 pouces (11,7 mm)	0,13 pouces (3,4 mm)	0,13 pouces (3,4 mm)

	haut de la page (bord supérieur)	bas de la page (bord inférieur) <sup>1</sup>	marge de gauche	marge de droite
A2 (5,5 baronial)	0,13 pouces (3,4 mm)	0,46 pouces (11,7 mm)	0,13 pouces (3,4 mm)	0,13 pouces (3,4 mm)
DL	0,13 pouces (3,4 mm)	0,46 pouces (11,7 mm)	0,13 pouces (3,4 mm)	0,13 pouces (3,4 mm)
C6	0,13 pouces (3,4 mm)	0,46 pouces (11,7 mm)	0,13 pouces (3,4 mm)	0,13 pouces (3,4 mm)

#### cartes

U.S. 3 x 5 pouces	0,07 pouces (1,8 mm)	0,46 pouces (11,7 mm)	0,13 pouces (3,4 mm)	0,13 pouces (3,4 mm)
U.S. 4 x 6 pouces	0,07 pouces (1,8 mm)	0,46 pouces (11,7 mm)	0,13 pouces (3,4 mm)	0,13 pouces (3,4 mm)
U.S. 5 x 8 pouces	0,07 pouces (1,8 mm)	0,46 pouces (11,7 mm)	0,13 pouces (3,4 mm)	0,13 pouces (3,4 mm)
ISO et JIS A6	0,07 pouces (1,8 mm)	0,46 pouces (11,7 mm)	0,13 pouces (3,4 mm)	0,13 pouces (3,4 mm)
Hagaki (100 x 148 mm)	0,07 pouces (1,8 mm)	0,46 pouces (11,7 mm)	0,13 pouces (3,4 mm)	0,13 pouces (3,4 mm)
Photo détournée (4 x 6 pouces)	0	0	0	0
Carte détournée A6 (105 x 148 mm)	0	0	0	0
Carte Hagaki détournée (100 x 148 mm)	0	0	0	0

<sup>1</sup> Cette marge n'est pas compatible avec les modèles à jet d'encre, cependant la zone totale d'impression est compatible. La zone d'impression est décalée de 5,4 mm (0,21 pouces), ce qui donne des marges supérieures et inférieures asymétriques.

## spécifications relatives à la copie

- Traitement numérique de l'image
- Jusqu'à 99 copies à partir de l'original (suivant le modèle)
- Zoom numérique de 25 à 400 % (suivant le modèle)
- Options Page entière, Poster, Plus sur une page
- Jusqu'à 21 copies par minute en noir et blanc ; 14 copies par minute en couleur (en fonction du modèle)
- La vitesse de copie varie en fonction de la complexité du document.

mode		vitesse d'impression (ppm)	résolution d'impression (ppp)	résolution de numérisation (ppp) <sup>1</sup>
Optimale	Noir	jusqu'à 0,8	1200 x 1200 <sup>2</sup>	1200 x 2400
	Couleur	jusqu'à 0,8	1200 x 1200 <sup>2</sup>	1200 x 2400
Normale	Noir	jusqu'à 7	600 x 1200	600 x 1200
	Couleur	jusqu'à 4	600 x 600	600 x 1200

mode		vitesse d'impression (ppm)	résolution d'impression (ppp)	résolution de numérisation (ppp) <sup>1</sup>
Rapide	Noir	jusqu'à 21	300 x 1 200	600 x 1 200
	Couleur	jusqu'à 14	600 x 300	600 x 1 200

1 Maximum à l'échelle 400 %.

2 Papier photo ou papier premium

## spécifications relatives à la télécopie

- Télécopieur couleur
- Jusqu'à 60 entrées de numérotation rapide (suivant le modèle)
- Jusqu'à 60 pages gardées en mémoire (suivant modèle) (sur la base d'une image test UIT-T n°1 avec une résolution standard. Les pages plus complexes ou avec une résolution supérieure prennent plus de temps et utilisent plus de mémoire.)
- Télécopie manuelle de plusieurs pages
- Renumérotation automatique (jusqu'à 5 fois)
- Rapports de confirmation et d'activités
- Télécopieur CCITT/ITU Groupe 3 avec le mode de correction d'erreurs
- Transmission de 36,6 Kbps
- vitesse de 6 secondes/page à 33,6 Kbps. (sur la base d'une image test UIT-T n°1 avec une résolution standard. Les pages plus complexes ou avec une résolution supérieure prennent plus de temps et utilisent plus de mémoire.)
- Détection de sonnerie avec basculement sur télécopieur ou répondeur

	photo (ppp)	fine (ppp)	standard (ppp)
Noir	200 x 200 (échelle de gris 8 bits)	200 x 200	200 x 100
Couleur	200 x 200	200 x 200	200 x 200

## spécifications relatives à la carte mémoire photos

- Nombre maximum de fichiers recommandé par carte mémoire : 1 000
- Taille maximale recommandée de chaque fichier individuel : 12 mégapixels maximum, 8 Mo maximum
- Capacité maximale recommandée de la carte mémoire : 1 gigaoctet (état solide uniquement)

**Remarque :** Si ces limites maximales sont presque atteintes sur une carte mémoire, le HP PSC risque de fonctionner plus lentement que d'habitude.

### types de cartes mémoire prises en charge

CompactFlash

SmartMedia

Memory Stick

Memory Stick Duo

### types de cartes mémoire prises en charge

Memory Stick Pro

Secure Digital

MultiMediaCard (MMC)

xD-Picture Card

## spécifications relatives à la numérisation

- Editeur d'images inclus
- Logiciel d'OCR assurant la conversion automatique en texte modifiable
- La vitesse de numérisation varie en fonction de la complexité du document.

élément	description
Résolution	1200 x 2400 ppp optiques (jusqu'à 19200 ppp améliorés)
Couleur	couleur 48 bits Échelle de gris 8 bits (256 niveaux de gris)
Interface	Compatible TWAIN
Format de numérisation	Lettre USA, A4

## spécifications physiques

- Hauteur : 22 cm (8,7 pouces) (écran graphique couleur en position basse)
- Largeur : 46 cm (18,2 pouces)
- Profondeur : 37 cm (14,6 pouces)
- Poids : 8,6 kg (19 livres)

## spécifications relatives à l'alimentation électrique

- Consommation électrique : 80 W maximum
- Tension d'entrée : CA 100 à 240 V ~ 1 A 50÷60 Hz, avec mise à la terre
- Tension de sortie : CC 32 V===940 mA, 16 V===625 mA

## spécifications relatives à l'environnement

- Plage de température recommandée pour le fonctionnement : de 15° à 32° C (59° à 90° F)
- Plage de température acceptable pour le fonctionnement : de 5° à 40° C (41° à 104° F)
- Humidité : de 15 à 85 % d'humidité relative sans condensation
- Plage de température hors fonctionnement (entreposage) : de +4° à 60° C (+40° à 140° F)
- En présence de champs électromagnétiques élevés, il se peut que la sortie du HP PSC soit légèrement modifiée
- HP recommande d'utiliser un câble USB de 3 mètres au maximum afin de réduire le bruit provoqué par d'éventuels champs électromagnétiques élevés

## autres spécifications

- Mémoire : 8 Mo de ROM, 32 Mo de DRAM

Si vous disposez d'un accès à Internet, vous pouvez obtenir des informations sonores à partir du site Web HP à l'adresse suivante :

[www.hp.com/support](http://www.hp.com/support)

## programme d'intendance des produits pour l'environnement

Cette section contient les rubriques suivantes :

- **protection de l'environnement** à la page 116
- **production d'ozone** à la page 116
- **energy use** à la page 116
- **utilisation du papier** à la page 117
- **matières plastiques** à la page 117
- **fiches techniques MSDS** à la page 117
- **programme de recyclage** à la page 117
- **programme de recyclage des fournitures pour impression par jet d'encre de HP** à la page 117

### protection de l'environnement

Hewlett-Packard s'est engagé à fournir des produits de qualité dans le strict respect de l'environnement. Ce produit a été conçu avec plusieurs attributs destinés à minimiser les impacts sur notre environnement.

Pour obtenir plus d'informations, consultez le site Web de HP sur la Charte de protection de l'environnement à l'adresse suivante :

[www.hp.com/hpinfo/globalcitizenship/environment/index.html](http://www.hp.com/hpinfo/globalcitizenship/environment/index.html)

### production d'ozone

Ce produit crée de l'ozone (O<sub>3</sub>) en quantité négligeable.

### energy use

Energy usage drops significantly while in ENERGY STAR<sup>®</sup> mode, which saves natural resources, and saves money without affecting the high performance of this product. This product qualifies for ENERGY STAR, which is a voluntary program established to encourage the development of energy-efficient office products.



ENERGY STAR is a U.S. registered service mark of the U.S. EPA. As an ENERGY STAR partner, HP has determined that this product meets ENERGY STAR guidelines for energy efficiency.

For more information on ENERGY STAR guidelines, go to the following website:

[www.energystar.gov](http://www.energystar.gov)

## utilisation du papier

Conformément à la norme DIN 19309, vous pouvez utiliser du papier recyclé avec ce produit.

## matières plastiques

Les pièces en plastique de plus de 25 grammes portent un marquage conformément aux normes internationales. Ce marquage permet d'identifier les composants en plastique à des fins de recyclage lorsque vous vous débarrassez de ce produit usagé.

## fiches techniques MSDS

Ces fiches techniques peuvent être obtenues auprès du site Web de HP à l'adresse suivante :

[www.hp.com/go/msds](http://www.hp.com/go/msds)

Nous conseillons aux clients ne disposant pas d'un accès à Internet de contacter leur Centre d'assistance clientèle HP local.

## programme de recyclage

HP propose un nombre croissant de programmes destinés au retour et au recyclage des produits dans plusieurs pays, ainsi qu'un partenariat avec certains des plus grands centres de recyclage de produits électroniques dans le monde. HP préserve également les ressources en rénovant et en revendant certains de ses produits les plus utilisés.

Ce produit HP contient certains matériaux dont il convient de disposer avec précaution, notamment :

- du mercure dans la lampe fluorescente du numériseur (< 2 mg)
- du plomb dans les soudures

## programme de recyclage des fournitures pour impression par jet d'encre de HP

HP s'engage à protéger l'environnement. Le Programme de recyclage des fournitures pour impression par jet d'encre de HP est proposé dans de nombreux pays/régions et vous permet de recycler gratuitement vos cartouches d'impression usagées. Pour plus d'informations, consultez ce site Web :

[www.hp.com/hpinfo/globalcitizenship/environment/recycle/inkjet.html](http://www.hp.com/hpinfo/globalcitizenship/environment/recycle/inkjet.html)

## déclarations de conformité aux différentes réglementations

Le HP PSC est conçu pour être conforme aux réglementations de votre pays/région.

Cette section contient les rubriques suivantes :

- **numéro réglementaire d'identification du modèle** à la page 118
- **notice to users of the U.S. telephone network: FCC requirements** à la page 118
- **FCC statement** à la page 119
- **note à l'attention des utilisateurs du réseau téléphonique Canadien/notice to users of the Canadian telephone network** à la page 120
- **note à l'attention des utilisateurs Canadien/notice to users in Canada** à la page 120
- **note à l'attention des utilisateurs résidant dans l'Espace Economique Européen** à la page 121
- **notice to users of the German telephone network** à la page 121
- **declaration of conformity (European Union)** à la page 121
- **geräuschemission** à la page 121
- **notice to users in Japan (VCCI-2)** à la page 122
- **notice to users in Korea** à la page 122

### numéro réglementaire d'identification du modèle

A des fins d'identification, et ainsi que l'impose la réglementation, un Numéro de modèle réglementaire a été attribué à votre produit. Le Numéro de modèle réglementaire de votre produit est le SDGOB-0301-02. Ce numéro réglementaire ne doit pas être confondu avec le nom sous lequel le produit est commercialisé (HP PSC 2400 Photosmart Series) ni avec le numéro de produit (Q3083A).

### notice to users of the U.S. telephone network: FCC requirements

This equipment complies with FCC rules, Part 68. On this equipment is a label that contains, among other information, the FCC Registration Number and Ringer Equivalent Number (REN) for this equipment. If requested, provide this information to your telephone company.

An FCC compliant telephone cord and modular plug is provided with this equipment. This equipment is designed to be connected to the telephone network or premises wiring using a compatible modular jack which is Part 68 compliant. This equipment connects to the telephone network through the following standard network interface jack: USOC RJ-11C.

The REN is useful to determine the quantity of devices you may connect to your telephone line and still have all of those devices ring when your number is called. Too many devices on one line may result in failure to ring in response to an incoming call. In most, but not all, areas the sum of the RENs of all devices should not exceed five (5). To be certain of the number of devices you may connect to your line, as determined by the REN, you should call your local telephone company to determine the maximum REN for your calling area.

If this equipment causes harm to the telephone network, your telephone company may discontinue your service temporarily. If possible, they will notify you in advance. If advance notice is not practical, you will be notified as soon as possible. You will also be advised of your right to file a complaint with the FCC. Your telephone company may make changes in its facilities, equipment, operations, or procedures that could affect the proper operation of your equipment. If they do, you will be given advance notice so you will have the opportunity to maintain uninterrupted service.

If you experience trouble with this equipment, please contact the manufacturer, or look elsewhere in this manual, for warranty or repair information. Your telephone company may ask you to disconnect this equipment from the network until the problem has been corrected or until you are sure that the equipment is not malfunctioning.



This equipment may not be used on coin service provided by the telephone company. Connection to party lines is subject to state tariffs. Contact your state's public utility commission, public service commission, or corporation commission for more information. This equipment includes automatic dialing capability. When programming and/or making test calls to emergency numbers:

- Remain on the line and explain to the dispatcher the reason for the call.
- Perform such activities in the off-peak hours, such as early morning or late evening.

**Note:** The FCC hearing aid compatibility rules for telephones are not applicable to this equipment.

The Telephone Consumer Protection Act of 1991 makes it unlawful for any person to use a computer or other electronic device, including fax machines, to send any message unless such message clearly contains in a margin at the top or bottom of each transmitted page or on the first page of transmission, the date and time it is sent and an identification of the business, other entity, or other individual sending the message and the telephone number of the sending machine or such business, other entity, or individual. (The telephone number provided may not be a 900 number or any other number for which charges exceed local or long-distance transmission charges.) In order to program this information into your fax machine, you should complete the steps described in the software.

### FCC statement

The United States Federal Communications Commission (in 47 CFR 15.105) has specified that the following notice be brought to the attention of users of this product.

**Declaration of Conformity:** This equipment has been tested and found to comply with the limits for a Class B digital device, pursuant to part 15 of the FCC Rules. Operation is subject to the following two conditions: (1) this device may not cause harmful interference, and (2) this device must accept any interference received, including interference that may cause undesired operation. Class B limits are designed to provide reasonable protection against harmful interference in a residential installation. This equipment generates, uses, and can radiate radio frequency energy, and, if not installed and used in accordance with the instructions, may cause harmful interference to radio communications. However, there is no guarantee that interference will not occur in a particular installation. If this equipment does cause harmful interference to radio or television reception, which can be determined by turning the equipment off and on, the user is encouraged to try to correct the interference by one or more of the following measures:

- Reorient the receiving antenna.
- Increase the separation between the equipment and the receiver.
- Connect the equipment into an outlet on a circuit different from that to which the receiver is connected.
- Consult the dealer or an experienced radio/TV technician for help.

Product Regulations Manager, Hewlett-Packard Company, San Diego, (858) 655-4100.

The user may find the following booklet prepared by the Federal Communications Commission helpful: How to Identify and Resolve Radio-TV Interference Problems. This booklet is available from the U.S. Government Printing Office, Washington DC, 20402. Stock No. 004-000-00345-4.

**Caution!** Pursuant to Part 15.21 of the FCC Rules, any changes or modifications to this equipment not expressly approved by the Hewlett-Packard Company may cause harmful interference and void the FCC authorization to operate this equipment.

## note à l'attention des utilisateurs du réseau téléphonique Canadien/notice to users of the Canadian telephone network

Cet appareil est conforme aux spécifications techniques des équipements terminaux d'Industrie Canada. Le numéro d'enregistrement atteste de la conformité de l'appareil. L'abréviation IC qui précède le numéro d'enregistrement indique que l'enregistrement a été effectué dans le cadre d'une Déclaration de conformité stipulant que les spécifications techniques d'Industrie Canada ont été respectées. Néanmoins, cette abréviation ne signifie en aucun cas que l'appareil a été validé par Industrie Canada.

Pour leur propre sécurité, les utilisateurs doivent s'assurer que les prises électriques reliées à la terre de la source d'alimentation, des lignes téléphoniques et du circuit métallique d'alimentation en eau sont, le cas échéant, branchées les unes aux autres. Cette précaution est particulièrement importante dans les zones rurales.

Le numéro REN (Ringer Equivalence Number) attribué à chaque appareil terminal fournit une indication sur le nombre maximal de terminaux qui peuvent être connectés à une interface téléphonique. La terminaison d'une interface peut se composer de n'importe quelle combinaison d'appareils, à condition que le total des numéros REN ne dépasse pas 5.

Basé sur les résultats de tests FCC Partie 68, le numéro REN de ce produit est 0.2B.

This equipment meets the applicable Industry Canada Terminal Equipment Technical Specifications. This is confirmed by the registration number. The abbreviation IC before the registration number signifies that registration was performed based on a Declaration of Conformity indicating that Industry Canada technical specifications were met. It does not imply that Industry Canada approved the equipment.

Users should ensure for their own protection that the electrical ground connections of the power utility, telephone lines and internal metallic water pipe system, if present, are connected together. This precaution may be particularly important in rural areas.

**Note:** The Ringer Equivalence Number (REN) assigned to each terminal device provides an indication of the maximum number of terminals allowed to be connected to a telephone interface. The termination on an interface may consist of any combination of devices subject only to the requirement that the sum of the Ringer Equivalence Numbers of all the devices does not exceed 5.

The REN for this product is 0.2B, based on FCC Part 68 test results.

## note à l'attention des utilisateurs Canadien/notice to users in Canada

Le présent appareil numérique n'émet pas de bruit radioélectrique dépassant les limites applicables aux appareils numériques de la classe B prescrites dans le Règlement sur le brouillage radioélectrique édicté par le ministère des Communications du Canada.

This digital apparatus does not exceed the Class B limits for radio noise emissions from the digital apparatus set out in the Radio Interference Regulations of the Canadian Department of Communications.

**note à l'attention des utilisateurs résidant dans l'Espace Economique Européen**



Ce produit est conçu pour fonctionner de façon interactive avec le réseau de télécommunications approprié aux pays suivants :

Allemagne	France	Pays-Bas
Autriche	Grèce	Portugal
Belgique	Irlande	Royaume-Uni
Danemark	Italie	Suède
Espagne	Luxembourg	Suisse
Finlande	Norvège	

La compatibilité avec le réseau dépend des paramètres sélectionnés par l'utilisateur, qui doivent être réinitialisés afin d'utiliser l'équipement sur un réseau téléphonique d'un pays/ région différent de celui où l'équipement a été acheté. Contactez votre revendeur ou Hewlett-Packard si une prise en charge supplémentaire du produit est nécessaire.

Cet équipement a été certifié par le fabricant conformément à la Directive 1999/EC (annexe II) pour une connexion unique inter-européenne au réseau téléphonique public commuté. Cependant, en raison des différences entre les réseaux téléphoniques publics commutés de chaque pays, l'approbation ne donne aucune garantie quant au bon fonctionnement de l'équipement sur chaque terminal réseau.

En cas de problèmes, contactez d'abord votre fabricant.

Cet équipement est conçu pour fonctionner avec une numérotation à fréquence vocale ou par ouverture de boucle. Si, malgré tout, des problèmes surviennent avec la numérotation par ouverture de boucle, il est recommandé d'utiliser cet équipement uniquement avec le paramètre de numérotation à fréquence vocale.

**notice to users of the German telephone network**

This HP fax product is designed to connect only to the analogue public-switched telephone network (PSTN). Please connect the TAE N telephone connector plug, provided with the HP PSC 2400 and HP PSC 2500 series into the wall socket (TAE 6) code N. This HP fax product can be used as a single device and/or in combination (in serial connection) with other approved terminal equipment.

**declaration of conformity (European Union)**

The Declaration of Conformity in this document complies with ISO/IEC Guide 22 and EN 45014. It identifies the product, manufacturer's name and address, and applicable specifications recognized in the European community.

**geräuschemission**

LpA < 70 dB  
 am Arbeitsplatz  
 im Normalbetrieb  
 nach DIN 45635 T. 19

Renseignements techniques

## notice to users in Japan (VCCI-2)

この装置は、情報処理装置等電波障害自主規制協議会（VCCI）の基準に基づくクラスB情報技術装置です。この装置は、家庭環境で使用することを目的としていますが、この装置がラジオやテレビジョン受信機に近接して使用されると受信障害を引き起こすことがあります。  
取り扱い説明書に従って正しい取り扱いをして下さい。

## notice to users in Korea

사용자 안내문 : **B** 급 기기

이 기기는 비업무용으로 전자파적합등록을 받은 기기이오니, 주거지역에서는 물론, 모든 지역에서 사용 하실 수 있습니다.

# declaration of conformity

According to ISO/IEC Guide 22 and EN 45014

Manufacturer's Name and Address:	
Hewlett-Packard Company, 16399 West Bernardo Drive, San Diego, CA 92127-1899, USA	
Regulatory Model Number:	SDGOB-0301-02
Declares that the product:	
Product Name:	HP PSC 2400 Photosmart Series (Q3083A)
Model Number(s):	2405 (Q3086A), 2410 (Q3087A), 2410xi (Q3088A), 2410v (Q3089A), 2420 (Q3085A), 2450 (Q3090A-Japan only)
Power Adapters:	0950-4466
Conforms to the following product specifications:	
Safety:	IEC 60950:1991+A1+A2+A3+A4
	EN 60950:1992+A1+A2+A3+A4+A11
	UL1950/CSA22.2 No.950, 3rd Edition:1995
	NOM 019-SFCI-1993
	GB4943: 2001
EMC:	CISPR22:1997 / EN 55022:1998, Class B
	CISPR 24:1997 / EN 55024:1998
	IEC 61000-3-2:1995 / EN 61000-3-2:1995
	IEC 61000-3-3:1994 / EN 61000-3-3:1995
	AS/NZS3548
	CNS13438, VCCI-2
	FCC Part15-Class B/ICES-003, Issue 2
	GB9254: 1998
Telecom:	TBR 21:1998
Supplementary Information:	
<p>The Product herewith complies with the requirements of EMC Directive 89/336/EEC, Low Voltage Directive 73/23/EEC and the R&amp;TTE Directive 1999/5/EEC (Annex II) and carries the CE marking accordingly:</p> <ul style="list-style-type: none"> <li>This product was tested in a typical configuration</li> </ul>	
<p>European Contact for regulatory topics only: Hewlett Packard GmbH, HQ-TRE, Herrenberger Strasse 140, D-71034 Böblingen Germany. (FAX +49-7031-14-3143)</p>	

Renseignements techniques



Après avoir suivi les différentes étapes décrites dans le poster d'installation, respectez les instructions données dans cette section pour achever la configuration de votre télécopieur. Pensez à conserver votre poster d'installation pour une utilisation ultérieure.

Cette section vous apprendra comment configurer votre HP PSC afin que ses fonctions de télécopie fonctionnent parfaitement quels que soient les équipements et les services pouvant être déjà connectés à la même ligne téléphonique que votre HP PSC.

Cette section contient les rubriques suivantes :

- **comment déterminer si les instructions de ce chapitre vous concernent** à la page 126
- **comment choisir la configuration de télécopieur appropriée pour votre bureau** à la page 126
- **sélectionnez votre type de configuration de télécopie dans ce tableau** à la page 128
- **type A : ligne de télécopie indépendante (pas de réception de messages vocaux)** à la page 130
- **type B : télécopie avec service de sonnerie distincte sur la même ligne** à la page 131
- **type C : ligne partagée appels vocaux/de télécopie** à la page 132
- **type D : ligne de télécopie partagée avec le modem pour PC (pas de réception d'appels vocaux)** à la page 133
- **type E : ligne partagée appels vocaux/de télécopie, avec modem pour PC** à la page 135
- **type F : ligne partagée appels vocaux/de télécopie, avec répondeur téléphonique** à la page 137
- **type G : ligne partagée appels vocaux/de télécopie, avec modem pour PC et répondeur téléphonique** à la page 138
- **type H : ligne partagée appels vocaux/de télécopie, avec messagerie vocale** à la page 140
- **type I : ligne partagée appels vocaux/de télécopie, avec modem pour PC et messagerie vocale** à la page 142
- **utilisation du système de télécopie sur une ligne DSL** à la page 143

## comment déterminer si les instructions de ce chapitre vous concernent

Les instructions relatives à la configuration du télécopieur présentées dans ce chapitre s'appliquent à des systèmes téléphoniques de type parallèle qui sont surtout utilisés dans les pays ou régions répertoriés dans le tableau suivant.

- Consultez ce tableau pour déterminer si vous résidez dans l'un de ces pays ou régions.
  - Si votre pays/région figure dans la liste, suivez les instructions de ce chapitre pour terminer la configuration de votre télécopieur.
  - Si votre pays/région ne figure pas dans cette liste, vous disposez probablement d'un système téléphonique de type série. Dans ce cas, les instructions de connexion présentées dans ce chapitre ne s'appliquent pas à vous. Avec un système téléphonique de type série, il vous suffit en effet de connecter directement tous vos autres équipements téléphoniques (modems, téléphones et répondeurs) sur votre prise de téléphone murale. Si vous ignorez le type de votre système téléphonique (parallèle ou série), contactez votre opérateur téléphonique.

**suivez les instructions données dans ce chapitre si vous résidez dans l'un des pays/régions ci-dessous**

Amérique Latine	Espagne	Philippines
Arabie Saoudite	Etats-Unis	Pologne
Argentine	Grèce	Portugal
Australie	Inde	Russie
Brésil	Indonésie	Singapour
Canada	Irlande	Taiwan
Chili	Japon	Thaïlande
Chine	Malaisie	Venezuela
Colombie	Mexique	Viêtnam
Corée		

## comment choisir la configuration de télécopieur appropriée pour votre bureau

Pour utiliser votre système de télécopie correctement, vous devez savoir quel type d'équipements et de services partagent éventuellement la même ligne téléphonique que votre HP PSC. C'est là un point important car vous aurez peut-être à connecter certains de vos équipements de bureau existants directement sur votre HP PSC. Il vous faudra peut-être également modifier certains des paramètres de télécopie avant d'être en mesure d'envoyer des télécopies.



Pour connaître la meilleure configuration du HP PSC pour votre bureau, commencez par lire les questions présentées dans cette section et notez vos réponses. Consultez ensuite le tableau de la section suivante et choisissez la configuration recommandée en fonction de vos réponses.

Veillez à lire les questions suivantes, et à y répondre, en suivant l'ordre dans lequel elles sont présentées.

**1 Vous êtes-vous abonné à un service de sonnerie distincte auprès de votre opérateur téléphonique, vous permettant d'utiliser plusieurs numéros de téléphone différenciés par des types de sonneries différents ?**

- Oui, j'ai une sonnerie distincte.
- Non.

Si vous avez répondu "Oui", passez directement à la section **type B : télécopie avec service de sonnerie distincte sur la même ligne** à la

page 131. Vous n'avez pas besoin de répondre aux questions suivantes.

Si vous avez répondu "Non", veuillez continuer à répondre aux questions.

Vous n'êtes pas sûr d'avoir une sonnerie distincte ? Nombre d'opérateurs téléphoniques proposent une fonction de sonnerie distincte permettant d'avoir plusieurs numéros de téléphone sur une même ligne téléphonique.

Lorsque vous souscrivez à ce service, chaque numéro a une mélodie de sonnerie différente, par exemple des sonneries simples, doubles et triples.

Vous pouvez ainsi attribuer un numéro de téléphone avec sonnerie simple à vos appels vocaux, et un autre numéro avec sonnerie double à vos appels de télécopie. Ceci vous permet, ainsi qu'à votre HP PSC, de différencier les appels vocaux et les appels de télécopie dès que le téléphone sonne.

**2 Recevez-vous des appels vocaux sur le numéro de téléphone que vous utiliserez pour les appels de télécopie pour votre HP PSC ?**

- Oui, je reçois des appels vocaux.
- Non.

Veillez continuer à répondre aux questions.

**3 Un modem pour PC est-il installé sur la même ligne téléphonique que votre HP PSC ?**

- Oui, j'ai un modem pour PC.
- Non.

Voici comment déterminer si vous avez un modem pour PC. Si vous répondez "Oui" à l'une des questions suivantes, c'est que vous utilisez un modem pour PC :

- Envoyez-vous et recevez-vous directement des télécopies à partir de vos applications informatiques par l'intermédiaire d'une ligne commutée ?
- Utilisez-vous une messagerie électronique sur votre ordinateur par le biais d'une ligne commutée ?
- Avez-vous accès à Internet depuis votre ordinateur par l'intermédiaire d'une ligne commutée ?

Veillez continuer à répondre aux questions.

**4 Un répondeur réceptionnant les appels vocaux est-il relié au numéro de téléphone que vous utiliserez pour vos appels de télécopie sur votre HP PSC?**

- Oui, je dispose d'un répondeur téléphonique.  
 Non.

Veillez continuer à répondre aux questions.

**5 Avez-vous souscrit un service de messagerie vocale auprès de votre opérateur téléphonique sur le numéro de téléphone dont vous vous servirez pour vos appels de télécopie sur votre HP PSC ?**

- Oui, je dispose d'un service de messagerie vocale.  
 Non.

Veillez continuer à répondre aux questions.

**6 Votre opérateur téléphonique vous fournit-elle une ligne DSL (abonnement téléphonique numérique) ?**

- Oui, je possède une ligne DSL.  
 Non.

Si vous avez répondu "Oui", il vous faudra insérer un filtre DSL entre votre prise téléphonique murale et votre HP PSC.

Commencez par sélectionner et définir le type de configuration de la télécopie approprié en fonction de vos réponses. Reportez-vous ensuite à la section **utilisation du système de télécopie sur une ligne DSL** à la page 143 pour trouver des informations sur la méthode de connexion d'un filtre DSL.

**Attention !** En effet, si vous avez une ligne DSL mais que vous ne connectez pas un filtre DSL, vous ne serez pas en mesure d'envoyer ni de recevoir de télécopies avec votre HP PSC.

## sélectionnez votre type de configuration de télécopie dans ce tableau

Maintenant que vous avez répondu à toutes les questions relatives à l'équipement et aux services qui partagent la ligne téléphonique avec votre HP PSC, vous êtes prêt à choisir le type de configuration le plus approprié pour votre bureau.

Dans la première colonne du tableau ci-dessous, sélectionnez l'ensemble d'équipements et de services correspondant à votre configuration de bureau. Recherchez ensuite le type de configuration approprié dans la deuxième colonne. Des instructions détaillées sur chaque type de configuration vous sont fournies plus loin dans ce chapitre.

Si vous avez répondu à toutes les questions de la section précédente et que vous ne possédez aucun des équipements ou services décrits, sélectionnez "Aucun" dans la première colonne du tableau.

autres équipements/services partageant votre ligne de télécopie	configuration recommandée des télécopies
Aucun (vous avez répondu "Non" à toutes les questions)	Type A : ligne de télécopie séparée (pas de réception de messages vocaux)
service de sonnerie distincte (vous n'avez répondu "Oui" qu'à la question 1)	Type B : télécopie avec service de sonnerie distincte sur la même ligne
Appels vocaux (vous n'avez répondu "Oui" qu'à la question 2)	Type C : ligne partagée appels vocaux/de télécopie
Modem pour PC (vous n'avez répondu "Oui" qu'à la question 3)	Type D : ligne de télécopie partagée avec le modem pour PC (pas de réception d'appels vocaux)
Appels vocaux et modem pour PC (vous n'avez répondu "Oui" qu'aux questions 2 et 3)	Type E : ligne partagée appels vocaux/de télécopie, avec modem pour PC
Appels vocaux et répondeur téléphonique (vous n'avez répondu "Oui" qu'aux questions 2 et 4)	Type F : ligne partagée appels vocaux/de télécopie, avec répondeur téléphonique
Appels vocaux, modem pour PC et répondeur téléphonique (vous n'avez répondu "Oui" qu'aux questions 2, 3 et 4)	Type G : ligne partagée appels vocaux/de télécopie, avec modem pour PC et répondeur téléphonique
Appels vocaux et service de messagerie vocale (vous n'avez répondu "Oui" qu'aux questions 2 et 5)	Type H : ligne partagée appels vocaux/de télécopie, avec messagerie vocale
Appels vocaux, modem pour PC et messagerie vocale (vous n'avez répondu "Oui" qu'aux questions 2, 3 et 5)	Type I : ligne partagée appels vocaux/de télécopie, avec modem pour PC et messagerie vocale
Ligne DSL et tout autre équipement ou service mentionné dans ce tableau (vous avez répondu "Oui" au moins à la question 6)	Connectez tout autre équipement de la manière décrite pour le type de configuration que vous avez sélectionné dans la liste, puis raccordez le filtre DSL selon les indications données dans la section <b>utilisation du système de télécopie sur une ligne DSL</b> à la page 143.

## type A : ligne de télécopie indépendante (pas de réception de messages vocaux)

Si vous disposez d'une ligne de télécopie indépendante sur laquelle vous ne recevez pas d'appels vocaux et à laquelle aucun autre équipement n'est raccordé, connectez-y votre HP PSC appareil selon les modalités décrites dans cette section.

Téléphone  
Prise murale

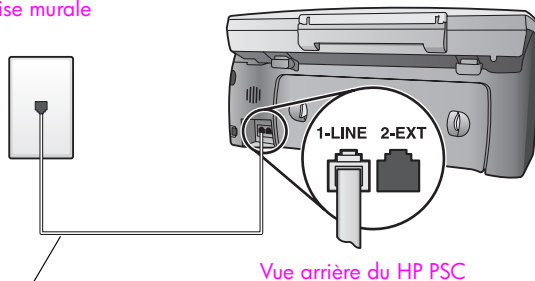

Utilisez le cordon téléphonique fourni avec votre HP PSC

- 1 Utilisez le cordon téléphonique fourni avec votre HP PSC : connectez l'une des extrémités à votre prise téléphonique murale, et l'autre au port "1-LINE" situé à l'arrière de votre HP PSC.

**Attention !** Si vous vous servez d'un autre cordon que celui qui vous a été fourni pour relier votre HP PSC à la prise téléphonique murale, il se peut que votre télécopieur ne fonctionne pas correctement. Il s'agit en effet d'un cordon spécial à 2 fils, différent des cordons téléphoniques habituels à 4 fils dont est peut-être équipé votre bureau. Pour plus d'informations sur les différences entre ces deux cordons, consultez la section **J'ai des difficultés à envoyer et à recevoir des télécopies** à la page 162.

- 2 (Facultatif) Modification de la configuration de l'option Sonneries avant réponse pour sélectionner 1 sonnerie ou 2 sonneries.  
Pour plus d'informations sur la façon de modifier cette configuration, consultez la section **définition du nombre de sonneries avant de décrocher** à la page 64.

### comment votre hp psc répondra-t-il aux appels de télécopie

Lorsque le téléphone sonne, votre HP PSC répond automatiquement après le nombre de sonneries que vous avez sélectionné dans l'option Sonneries avant réponse. Il envoie ensuite une tonalité de réception de télécopie au télécopieur d'origine et commence à recevoir la télécopie.

## type B : télécopie avec service de sonnerie distincte sur la même ligne

Si vous avez souscrit un service de sonnerie distincte auprès de votre opérateur téléphonique afin de disposer de plusieurs numéros de téléphone sur une seule ligne téléphonique, chacun étant identifié par une mélodie de sonnerie différente, connectez votre HP PSC selon les modalités décrites dans cette section.

Téléphone  
Prise murale

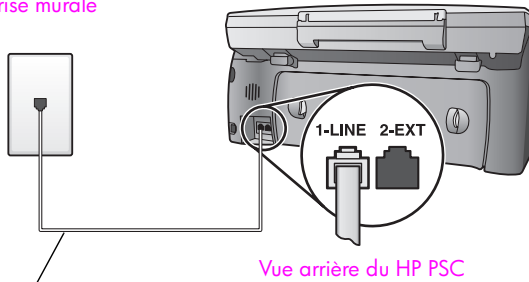

Vue arrière du HP PSC

Utilisez le cordon téléphonique fourni avec votre HP PSC

- 1 Utilisez le cordon téléphonique fourni avec votre HP PSC : connectez l'une des extrémités à votre prise téléphonique murale, et l'autre au port "1-LINE" situé à l'arrière de votre HP PSC.

**Attention !** Si vous vous servez d'un autre cordon que celui qui vous a été fourni pour relier votre HP PSC à la prise téléphonique murale, il se peut que votre télécopieur ne fonctionne pas correctement. Il s'agit en effet d'un cordon spécial à 2 fils, différent des cordons téléphoniques habituels à 4 fils dont est peut-être équipé votre bureau. Pour plus d'informations sur les différences entre ces deux cordons, consultez la section **J'ai des difficultés à envoyer et à recevoir des télécopies** à la page 162.

- 2 Vous pouvez modifier la configuration de l'option Répondre à cette sonnerie et choisir la mélodie attribuée à votre numéro de télécopie par votre opérateur téléphonique (sonneries doubles ou triples par exemple). Pour plus d'informations sur la façon de modifier cette configuration, consultez la section **modification de la mélodie de la sonnerie de réponse (sonnerie distincte)** à la page 75.

**Remarque :** Votre HP PSC appareil est paramétré en usine pour répondre à toutes les mélodies de sonneries. Si vous ne configurez pas la mélodie de sonnerie pour qu'elle corresponde à celle attribuée à votre numéro de télécopie par l'opérateur téléphonique, votre HP PSC risque de répondre aussi bien aux appels vocaux qu'aux appels de télécopie, ou de ne pas répondre du tout.

- 3 (facultatif) Modification de la configuration de l'option Sonneries avant réponse pour sélectionner 1 sonnerie ou 2 sonneries.  
Pour plus d'informations sur la façon de modifier cette configuration, consultez la section **définition du nombre de sonneries avant de décrocher** à la page 64.

### comment votre hp psc répondra-t-il aux appels de télécopie

Votre HP PSC répondra automatiquement aux appels entrants présentant la mélodie de sonnerie que vous avez sélectionnée (configuration de l'option Répondre à cette sonnerie) après le nombre de sonneries choisi (configuration de l'option Sonneries avant réponse). Il enverra ensuite une tonalité de réception de télécopie au télécopieur d'origine et commencera à recevoir la télécopie.

## type C : ligne partagée appels vocaux/de télécopie

Si vous recevez aussi bien des appels vocaux que des appels de télécopie sur le même numéro de téléphone, et si aucun autre équipement de bureau n'est branché sur cette ligne téléphonique, connectez votre HP PSC selon les modalités décrites dans cette section.

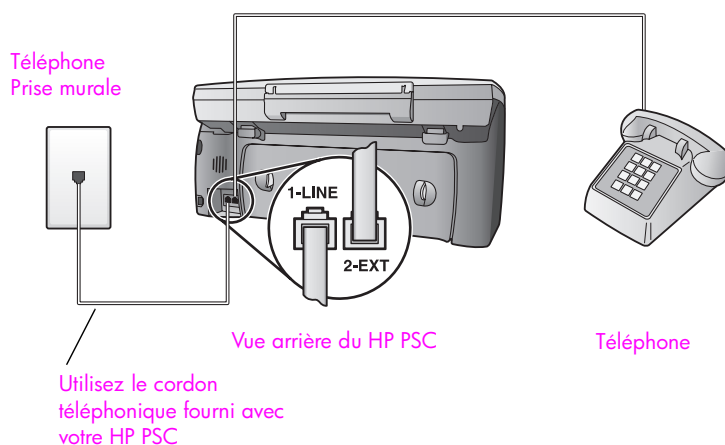

- 1 Utilisez le cordon téléphonique fourni avec votre HP PSC : connectez l'une des extrémités à votre prise téléphonique murale, et l'autre au port "1-LINE" situé à l'arrière de votre HP PSC.

**Attention !** Si vous vous servez d'un autre cordon que celui qui vous a été fourni pour relier votre HP PSC à la prise téléphonique murale, il se peut que votre télécopieur ne fonctionne pas correctement. Il s'agit en effet d'un cordon spécial à 2 fils, différent des cordons téléphoniques habituels à 4 fils dont est peut-être équipé votre bureau. Pour plus d'informations sur les différences entre ces deux cordons, consultez la section **J'ai des difficultés à envoyer et à recevoir des télécopies** à la page 162.

- 2 Otez la prise blanche du port "2-EXT" à l'arrière de votre HP PSC, puis branchez un téléphone à ce port.

Il ne vous reste plus maintenant qu'à décider si vous voulez répondre automatiquement ou manuellement aux appels de télécopie.

### comment répondre automatiquement aux appels de télécopie

Le HP PSC est configuré en usine pour répondre automatiquement à tous les appels après la cinquième sonnerie. Il est donc inutile de modifier cette configuration si vous voulez recevoir automatiquement des télécopies. Cependant, avec cette configuration, votre HP PSC ne saura pas faire la différence entre des appels vocaux ou de télécopie. Si vous attendez un appel vocal, il vous faudra donc décrocher avant la cinquième sonnerie si vous ne souhaitez pas que le HP PSC réponde avant vous.

**Remarque :** Si vous décrochez le téléphone avant la cinquième sonnerie et que vous entendez la tonalité propre à un télécopieur en train d'émettre, vous devrez répondre manuellement à l'appel de télécopie. Pour plus d'informations sur la façon de recevoir manuellement des appels de télécopie sur votre téléphone principal ou sur un poste auxiliaire, consultez la section **réception manuelle d'une télécopie** à la page 66.

### comment répondre manuellement aux appels de télécopie

Si vous voulez recevoir manuellement des appels de télécopie, vous devez pouvoir répondre en personne aux appels de télécopie entrants, ou votre HP PSC ne pourra pas les recevoir.

Pour pouvoir répondre manuellement des appels de télécopie, vous devez modifier la configuration de l'option Sonneries avant réponse en sélectionnant Pas de réponse comme le précise la section **définition du nombre de sonneries avant de décrocher** à la page 64. Pour plus d'informations sur la façon de recevoir manuellement des appels de télécopie sur votre téléphone principal ou sur un poste auxiliaire, consultez la section **réception manuelle d'une télécopie** à la page 66.

## type D : ligne de télécopie partagée avec le modem pour PC (pas de réception d'appels vocaux)

Si vous disposez d'une ligne de télécopie sur laquelle vous ne recevez pas d'appels vocaux, mais à laquelle un modem pour PC est relié, connectez votre HP PSC selon les modalités décrites dans cette section.

**Remarque :** Comme votre modem pour PC partage la ligne téléphonique avec votre HP PSC, vous ne pourrez pas utiliser les deux simultanément. Ainsi, lorsque vous envoyez ou recevez une télécopie, vous ne serez pas en mesure d'utiliser votre messagerie électronique ou d'accéder à Internet.

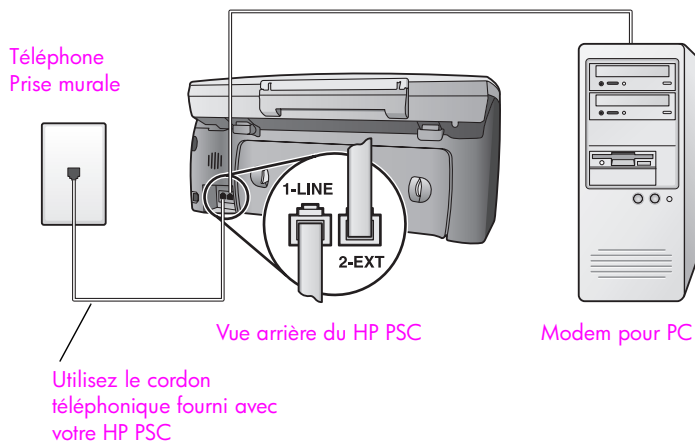

- 1 Otez la prise blanche du port "2-EXT" à l'arrière de votre HP PSC.
- 2 Localisez le cordon téléphonique qui relie l'arrière de votre ordinateur (votre modem pour PC) à une prise murale. Débranchez le cordon de la prise murale et branchez-le sur le port "2-EXT" à l'arrière de votre HP PSC.
- 3 Utilisez le cordon téléphonique fourni avec votre HP PSC : connectez l'une des extrémités à votre prise téléphonique murale, et l'autre au port "1-LINE" situé à l'arrière de votre HP PSC.

**Attention !** Si vous vous servez d'un autre cordon que celui qui vous a été fourni pour relier votre HP PSC à la prise téléphonique murale, il se peut que votre télécopieur ne fonctionne pas correctement. Il s'agit en effet d'un cordon spécial à 2 fils, différent des cordons téléphoniques habituels à 4 fils dont est peut-être équipé votre bureau. Pour plus d'informations sur les différences entre ces deux cordons, consultez la section **J'ai des difficultés à envoyer et à recevoir des télécopies** à la page 162.

- 4 Si le logiciel de votre modem pour PC est configuré pour recevoir automatiquement les télécopies sur l'ordinateur, désactivez ce paramètre.

**Attention !** Si vous ne désactivez pas l'option de réception automatique de télécopies du logiciel de votre modem pour PC, votre HP PSC ne sera pas en mesure de recevoir de télécopies.

- 5 (facultatif) Modification de la configuration de l'option Sonneries avant réponse pour sélectionner 1 sonnerie ou 2 sonneries.

Pour plus d'informations sur la façon de modifier cette configuration, consultez la section **définition du nombre de sonneries avant de décrocher** à la page 64.

### comment votre hp psc répondra-t-il aux appels de télécopie

Lorsque le téléphone sonnera, votre HP PSC répondra automatiquement après le nombre de sonneries que vous avez sélectionné dans l'option Sonneries avant réponse. Il enverra ensuite une tonalité de réception de télécopie au télécopieur d'origine et commencera à recevoir la télécopie.



## type E : ligne partagée appels vocaux/de télécopie, avec modem pour PC

Si vous recevez aussi bien des appels vocaux que des appels de télécopie sur le même numéro de téléphone, et qu'un modem pour PC est également relié à cette ligne téléphonique, connectez votre HP PSC selon les modalités décrites dans cette section.

**Remarque :** Comme votre modem pour PC partage la ligne téléphonique avec votre HP PSC, vous ne pourrez pas utiliser les deux simultanément. Ainsi, lorsque vous envoyez ou recevez une télécopie, vous ne serez pas en mesure d'utiliser votre messagerie électronique ou d'accéder à Internet.

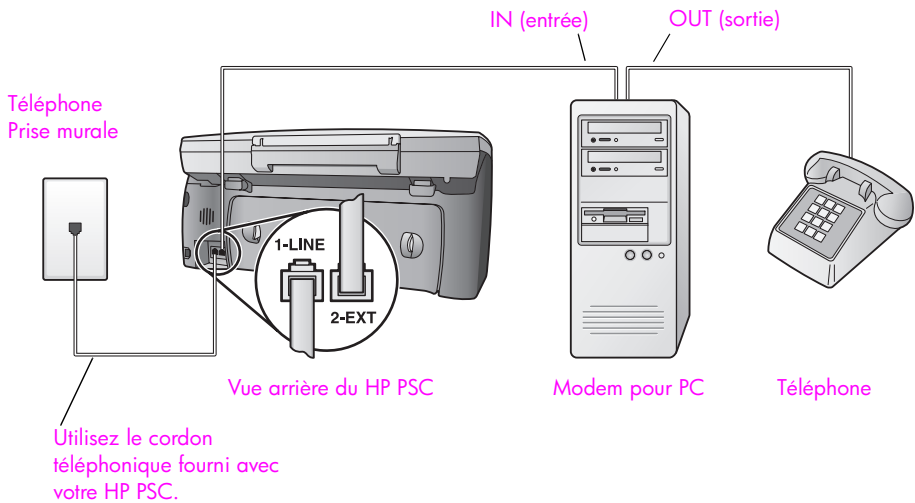

- 1 Otez la prise blanche du port "2-EXT" à l'arrière de votre HP PSC.
- 2 Localisez le cordon téléphonique qui relie l'arrière de votre ordinateur (votre modem pour PC) à une prise murale. Débranchez le cordon de la prise murale et branchez-le sur le port "2-EXT" à l'arrière de votre HP PSC.
- 3 Si le logiciel de votre modem pour PC est configuré pour recevoir automatiquement les télécopies sur l'ordinateur, désactivez ce paramètre.

**Attention !** Si vous ne désactivez pas l'option de réception automatique de télécopies du logiciel de votre modem pour PC, votre HP PSC ne sera pas en mesure de recevoir de télécopies.

- 4 Connectez un téléphone au port "out" (sortie) situé à l'arrière de votre modem pour PC.
- 5 Utilisez le cordon téléphonique fourni avec votre HP PSC : connectez l'une des extrémités à votre prise téléphonique murale, et l'autre au port "1-LINE" situé à l'arrière de votre HP PSC.

**Attention !** Si vous vous servez d'un autre cordon que celui qui vous a été fourni pour relier votre HP PSC à la prise téléphonique murale, il se peut que votre télécopieur ne fonctionne pas correctement. Il s'agit en effet d'un cordon spécial à 2 fils, différent des cordons téléphoniques habituels à 4 fils dont est peut-être équipé votre bureau. Pour plus d'informations sur les différences entre ces deux cordons, consultez la section **J'ai des difficultés à envoyer et à recevoir des télécopies** à la page 162.

Il ne vous reste plus qu'à décider si vous désirez répondre manuellement ou automatiquement aux appels de télécopie.

### comment répondre automatiquement aux appels de télécopie

Le HP PSC est configuré en usine pour répondre automatiquement à tous les appels après la cinquième sonnerie. Il est donc inutile de modifier cette configuration si vous voulez recevoir automatiquement des télécopies. Votre HP PSC ne saura pas différencier les appels de télécopie des appels vocaux. Si vous attendez un appel vocal, vous devrez donc y répondre avant la cinquième sonnerie si vous ne voulez pas que le HP PSC ne réponde avant vous.

**Remarque :** Si vous décrochez le téléphone avant la cinquième sonnerie et que vous entendez la tonalité propre à un télécopieur en train d'émettre, vous devrez répondre manuellement à l'appel de télécopie. Pour plus d'informations sur la façon de recevoir manuellement des appels de télécopie sur votre téléphone principal ou sur un poste auxiliaire, consultez la section **réception manuelle d'une télécopie** à la page 66.

### comment répondre manuellement aux appels de télécopie

Si vous voulez recevoir manuellement des appels de télécopie, vous devez pouvoir répondre en personne aux appels de télécopie entrants, ou votre HP PSC ne pourra pas les recevoir.

Pour pouvoir répondre manuellement aux appels de télécopie, vous devez modifier la configuration de l'option Sonneries avant réponse en sélectionnant Pas de réponse, comme le précise la section **définition du nombre de sonneries avant de décrocher** à la page 64. Pour plus d'informations sur la façon de recevoir manuellement des appels de télécopie sur votre téléphone principal ou sur un poste auxiliaire, consultez la section **réception manuelle d'une télécopie** à la page 66.

## type F : ligne partagée appels vocaux/de télécopie, avec répondeur téléphonique

Si vous recevez aussi bien des appels vocaux que des appels de télécopie sur le même numéro de téléphone et qu'un répondeur destiné aux appels vocaux est également relié à cette ligne, connectez votre HP PSC selon les modalités décrites dans cette section.

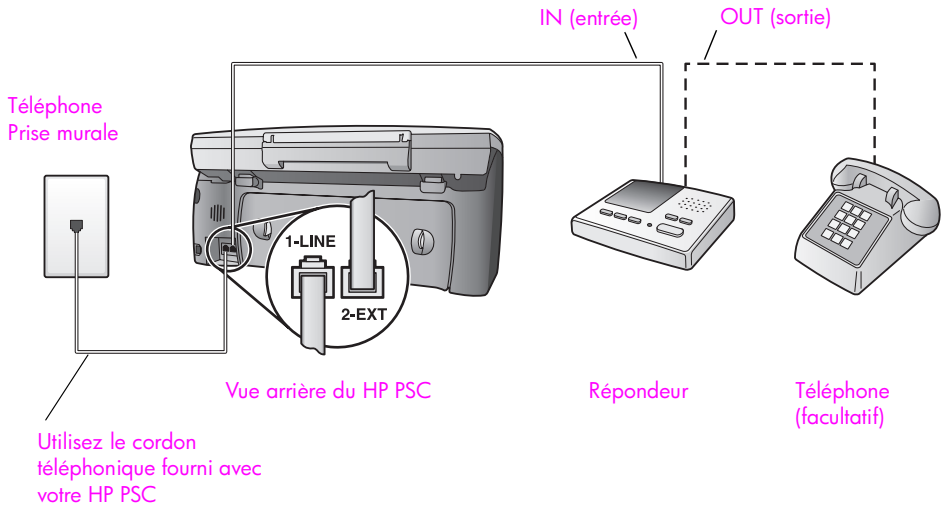

- 1 Otez la prise blanche du port "2-EXT" à l'arrière de votre HP PSC.
- 2 Débranchez votre répondeur de la prise téléphonique murale et connectez-le au port "2-EXT" situé à l'arrière de votre HP PSC.

**Attention !** Si vous ne connectez pas directement votre répondeur à votre HP PSC, il se peut que des tonalités propres à un télécopieur en train d'émettre s'enregistrent sur votre répondeur et que vous ne puissiez pas recevoir de télécopies avec votre HP PSC.

- 3 Configurez votre répondeur afin qu'il réponde à la quatrième sonnerie au maximum et
- 4 modifiez la configuration de l'option Sonneries avant réponse en choisissant sur votre HP PSC 6 sonneries.  
Pour plus d'informations sur la façon de modifier cette configuration, consultez la section **définition du nombre de sonneries avant de décrocher** à la page 64.
- 5 Utilisez le cordon téléphonique fourni avec votre HP PSC : connectez l'une des extrémités à votre prise téléphonique murale, et l'autre au port "1-LINE" situé à l'arrière de votre HP PSC.

**Attention !** Si vous vous servez d'un autre cordon que celui qui vous a été fourni pour relier votre HP PSC à la prise téléphonique murale, il se peut que votre télécopieur ne fonctionne pas correctement. Il s'agit en effet d'un cordon spécial à 2 fils, différent des cordons téléphoniques habituels à 4 fils dont est peut-être équipé votre bureau. Pour plus d'informations sur les différences entre ces deux cordons, consultez la section **J'ai des difficultés à envoyer et à recevoir des télécopies** à la page 162.

- 6 (facultatif) Si votre répondeur ne comporte pas de téléphone intégré, vous auriez sans doute intérêt à connecter un téléphone à l'arrière de votre répondeur en utilisant le port "out" (sortie).

### comment votre hp psc répondra-t-il aux appels de télécopie

Vous avez configuré votre HP PSC pour qu'il réponde après la sixième sonnerie, et votre répondeur pour qu'il réponde après la quatrième sonnerie, au maximum. De cette manière, vous êtes certain que le répondeur répondra toujours avant le HP PSC.

Lorsque le téléphone sonne, votre répondeur répond après le nombre de sonneries choisi et diffuse votre message enregistré. Pendant ce temps, le HP PSC surveille l'appel et cherche à détecter la tonalité propre à une télécopie. S'il remarque une tonalité propre à une télécopie entrante, le HP PSC émet une tonalité de réception de télécopie et reçoit la télécopie. S'il ne détecte aucune tonalité de télécopie, le HP PSC interrompt sa surveillance et votre répondeur est en mesure d'enregistrer un message vocal.

## type G : ligne partagée appels vocaux/de télécopie, avec modem pour PC et répondeur téléphonique

Si vous recevez aussi bien des appels vocaux que des appels de télécopie sur le même numéro de téléphone et qu'un modem pour PC et un répondeur sont également reliés à cette ligne téléphonique, connectez votre HP PSC selon les modalités décrites dans cette section.

**Remarque :** Comme votre modem pour PC partage la ligne téléphonique avec votre HP PSC, vous ne pourrez pas utiliser les deux simultanément. Ainsi, lorsque vous envoyez ou recevez une télécopie, vous ne serez pas en mesure d'utiliser votre messagerie électronique ou d'accéder à Internet.

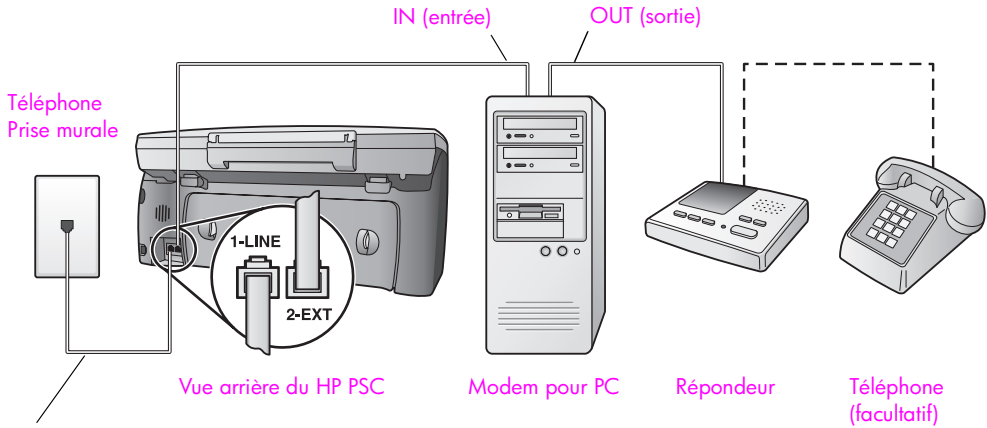

Utilisez le cordon téléphonique fourni avec votre HP PSC

- 1 Otez la prise blanche du port "2-EXT" à l'arrière de votre HP PSC.
- 2 Localisez le cordon téléphonique qui relie l'arrière de votre ordinateur (votre modem pour PC) à une prise murale. Débranchez le cordon de la prise murale et branchez-le sur le port "2-EXT" à l'arrière de votre HP PSC.
- 3 Si le logiciel de votre modem pour PC est configuré pour recevoir automatiquement les télécopies sur l'ordinateur, désactivez ce paramètre.

**Attention !** Si vous ne désactivez pas l'option de réception automatique de télécopies du logiciel de votre modem pour PC, votre HP PSC ne sera pas en mesure de recevoir de télécopies.

- 4 Débranchez votre répondeur de la prise téléphonique murale et connectez-le sur le port "out" (sortie) situé à l'arrière de votre modem pour PC. Il se crée ainsi une connexion directe entre le HP PSC et votre répondeur, même si le modem pour PC est le premier à être connecté.

**Attention !** Si vous n'utilisez pas ce type de connexion pour votre répondeur, il se peut que des tonalités propres à un télécopieur en train d'émettre s'enregistrent sur votre répondeur et que vous ne puissiez pas recevoir de télécopies avec votre HP PSC.

- 5 Configurez votre répondeur afin qu'il réponde à la quatrième sonnerie au maximum et
- 6 modifiez la configuration de l'option Sonneries avant réponse en choisissant sur votre HP PSC 6 sonneries.  
Pour plus d'informations sur la façon de modifier cette configuration, consultez la section **définition du nombre de sonneries avant de décrocher** à la page 64.
- 7 Utilisez le cordon téléphonique fourni avec votre HP PSC : connectez l'une des extrémités à votre prise téléphonique murale, et l'autre au port "1-LINE" situé à l'arrière de votre HP PSC.

**Attention !** Si vous vous servez d'un autre cordon que celui qui vous a été fourni pour relier votre HP PSC à la prise téléphonique murale, il se peut que votre télécopieur ne fonctionne pas correctement. Il s'agit en effet d'un cordon spécial à 2 fils, différent des cordons téléphoniques habituels à 4 fils dont est peut-être équipé votre bureau. Pour plus d'informations sur les différences entre ces deux cordons, consultez la section **J'ai des difficultés à envoyer et à recevoir des télécopies** à la page 162.

- 8 (facultatif) Si votre répondeur ne comporte pas de téléphone intégré, vous auriez sans doute intérêt à connecter un téléphone à l'arrière de votre répondeur en utilisant le port "out" (sortie).

### comment votre hp psc répondra-t-il aux appels de télécopie

Vous avez configuré votre HP PSC pour qu'il réponde après la sixième sonnerie, et votre répondeur pour qu'il réponde après la quatrième sonnerie, au maximum. De cette manière, vous êtes certain que le répondeur répondra toujours avant le HP PSC.

Lorsque le téléphone sonne, votre répondeur répond après le nombre de sonneries choisi et diffuse votre message enregistré. Pendant ce temps, le HP PSC surveille l'appel et cherche à détecter la tonalité propre à une télécopie. S'il remarque une tonalité propre à une télécopie entrante, le HP PSC émet une tonalité de réception de télécopie et reçoit la télécopie. S'il ne détecte aucune tonalité de télécopie, le HP PSC interrompt sa surveillance et votre répondeur est en mesure d'enregistrer un message vocal.

## type H : ligne partagée appels vocaux/de télécopie, avec messagerie vocale

Si vous recevez aussi bien des appels vocaux que des appels de télécopie sur le même numéro de téléphone et que vous avez souscrit un service de messagerie vocale auprès de votre opérateur téléphonique, connectez votre HP PSC selon les modalités décrites dans cette section.

**Remarque :** Si vous utilisez un service de messagerie vocale, le HP PSC ne peut pas recevoir automatiquement de télécopies. Vous devez donc être en mesure de répondre en personne, manuellement, aux appels de télécopie entrants. Si vous préférez recevoir automatiquement des télécopies, contactez votre opérateur téléphonique afin de souscrire un service de sonnerie distincte ou de demander une ligne téléphonique séparée consacrée aux télécopies.

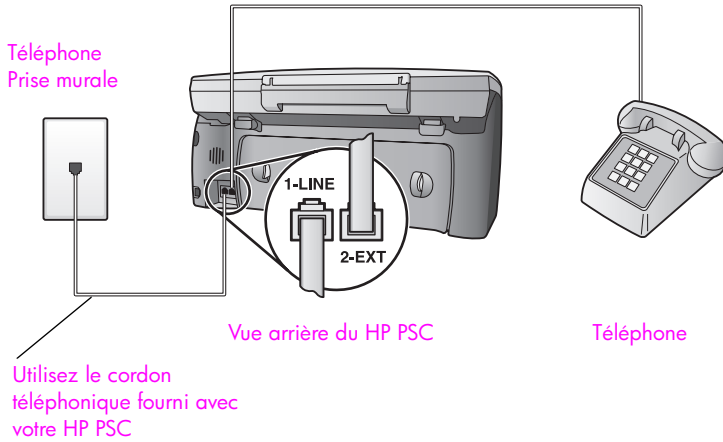

- 1 Utilisez le cordon téléphonique fourni avec votre HP PSC : connectez l'une des extrémités à votre prise téléphonique murale, et l'autre au port "1-LINE" situé à l'arrière de votre HP PSC.

**Attention !** Si vous vous servez d'un autre cordon que celui qui vous a été fourni pour relier votre HP PSC à la prise téléphonique murale, il se peut que votre télécopieur ne fonctionne pas correctement. Il s'agit en effet d'un cordon spécial à 2 fils, différent des cordons téléphoniques habituels à 4 fils dont est peut-être équipé votre bureau. Pour plus d'informations sur les différences entre ces deux cordons, consultez la section **J'ai des difficultés à envoyer et à recevoir des télécopies** à la page 162.

- 2 Otez la prise blanche du port "2-EXT" à l'arrière de votre HP PSC, puis branchez un téléphone à ce port.
- 3 Modifiez la configuration de l'option Sonneries avant réponse en sélectionnant Pas de réponse en suivant les instructions de la section **configuration du hp psc pour une réponse manuelle aux appels de télécopie** à la page 65.

### comment répondre manuellement aux appels de télécopie

Vous devez être présent pour répondre vous-même à l'appel de télécopie entrant, faute de quoi le HP PSC ne pourra pas recevoir les télécopies. Pour plus d'informations sur la façon de recevoir manuellement des appels de télécopie sur votre téléphone principal ou sur un poste auxiliaire, consultez la section **réception manuelle d'une télécopie** à la page 66.

## type I : ligne partagée appels vocaux/de télécopie, avec modem pour PC et messagerie vocale

Si vous recevez aussi bien des appels vocaux que des appels de télécopie sur le même numéro de téléphone, que vous utilisez un modem pour PC sur cette ligne téléphonique et que vous avez souscrit un service de messagerie vocale auprès de votre opérateur téléphonique, connectez votre HP PSC selon les modalités décrites dans cette section.

**Remarque :** Si vous utilisez un service de messagerie vocale, le HP PSC ne peut pas recevoir automatiquement de télécopies. Vous devez donc être en mesure de répondre en personne, manuellement, aux appels de télécopie entrants. Si vous préférez recevoir automatiquement des télécopies, contactez votre opérateur téléphonique afin de souscrire un service de sonnerie distincte ou de demander une ligne téléphonique séparée consacrée aux télécopies.

**Remarque :** Comme votre modem pour PC partage la ligne téléphonique avec votre HP PSC, vous ne pourrez pas utiliser les deux simultanément. Ainsi, lorsque vous envoyez ou recevez une télécopie, vous ne serez pas en mesure d'utiliser votre messagerie électronique ou d'accéder à Internet.

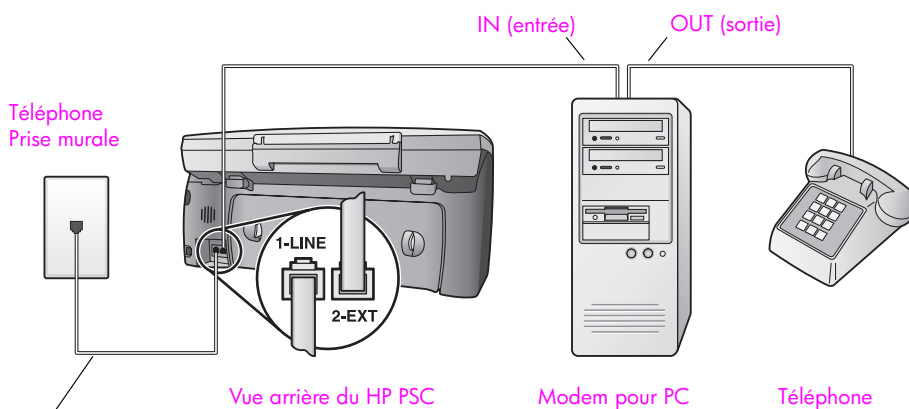

Utilisez le cordon téléphonique fourni avec votre HP PSC.

- 1 Otez la prise blanche du port "2-EXT" à l'arrière de votre HP PSC.
- 2 Localisez le cordon téléphonique qui relie l'arrière de votre ordinateur (votre modem pour PC) à une prise murale. Débranchez le cordon de la prise murale et branchez-le sur le port "2-EXT" à l'arrière de votre HP PSC.
- 3 Si le logiciel de votre modem pour PC est configuré pour recevoir automatiquement les télécopies sur l'ordinateur, désactivez ce paramètre.

**Attention !** Si vous ne désactivez pas l'option de réception automatique de télécopies du logiciel de votre modem pour PC, votre HP PSC ne sera pas en mesure de recevoir de télécopies.

- 4 Connectez un téléphone au port "out" (sortie) situé à l'arrière de votre modem pour PC.



- 5 Utilisez le cordon téléphonique fourni avec votre HP PSC : connectez l'une des extrémités à votre prise téléphonique murale, et l'autre au port "1-LINE" situé à l'arrière de votre HP PSC.

**Attention !** Si vous vous servez d'un autre cordon que celui qui vous a été fourni pour relier votre HP PSC à la prise téléphonique murale, il se peut que votre télécopieur ne fonctionne pas correctement. Il s'agit en effet d'un cordon spécial à 2 fils, différent des cordons téléphoniques habituels à 4 fils dont est peut-être équipé votre bureau. Pour plus d'informations sur les différences entre ces deux cordons, consultez la section **J'ai des difficultés à envoyer et à recevoir des télécopies** à la page 162.

- 6 Modifiez la configuration de l'option Sonneries avant réponse en sélectionnant Pas de réponse en suivant les instructions de la section **configuration du hp psc pour une réponse manuelle aux appels de télécopie** à la page 65.

### comment répondre manuellement aux appels de télécopie

Vous devez être présent pour répondre vous-même à l'appel de télécopie entrant, faute de quoi le HP PSC ne pourra pas recevoir les télécopies. Pour plus d'informations sur la façon de recevoir manuellement des appels de télécopie sur votre téléphone principal ou sur un poste auxiliaire, consultez la section **réception manuelle d'une télécopie** à la page 66.

## utilisation du système de télécopie sur une ligne DSL

Si votre opérateur téléphonique vous fournit une ligne DSL (abonnement téléphonique numérique), suivez les instructions communiquées dans cette section pour insérer un filtre DSL entre la prise téléphonique murale et votre HP PSC. Ce filtre fait disparaître le signal numérique qui empêcherait votre HP PSC de communiquer correctement avec la ligne téléphonique.

**Attention !** Si vous utilisez une ligne DSL et que vous omettez de connecter le filtre DSL, vous ne serez pas en mesure d'envoyer ni de recevoir des télécopies avec votre HP PSC.

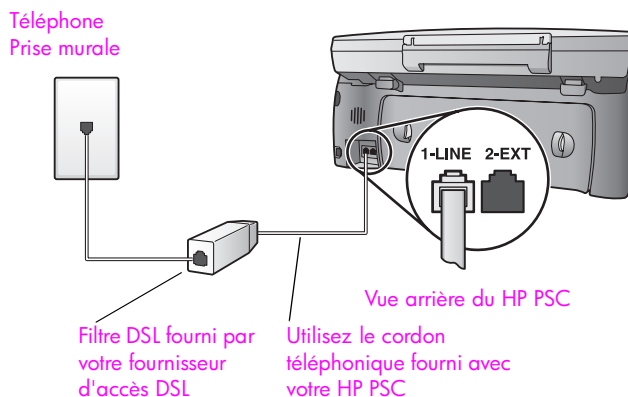

- 1 Commencez par connecter votre HP PSC en respectant la configuration recommandée pour votre bureau. Pour plus d'informations, reportez-vous à la section **comment choisir la configuration de télécopieur appropriée pour votre bureau** à la page 126.
- 2 Procurez-vous un filtre DSL auprès de votre fournisseur d'accès DSL.
- 3 Servez-vous du cordon téléphonique fourni avec votre HP PSC : connectez l'une de ses extrémités au port ouvert du filtre DSL, et l'autre extrémité au port "1-LINE" situé à l'arrière de votre HP PSC.

**Remarque :** Il se peut que, lors de la configuration de votre type de connexion, vous ayez déjà connecté votre HP PSC à la prise téléphonique murale à l'aide du cordon fourni par HP. Si tel est le cas, débranchez le cordon de la prise murale et connectez-le au port ouvert du filtre DSL.

**Attention !** Vous ne réussirez peut-être pas à utiliser votre système de télécopie correctement si vous n'utilisez pas le cordon fourni pour connecter le filtre DSL à votre HP PSC. Il s'agit en effet d'un cordon spécial à 2 fils, différent des cordons téléphoniques habituels à 4 fils dont est peut-être équipé votre bureau. Pour plus d'informations sur les différences entre ces deux cordons, consultez la section **J'ai des difficultés à envoyer et à recevoir des télécopies** à la page 162.

- 4 Raccordez le cordon du filtre DSL à la prise téléphonique murale.

Grâce à HP Instant Share vous pouvez facilement partager vos photos avec votre famille et vos amis. Il vous suffit de prendre une photo ou de numériser une image, de la sélectionner, puis d'utiliser le logiciel installé sur votre ordinateur pour la transmettre à un destinataire par message électronique. Vous pouvez même télécharger vos photos (selon votre pays/région) vers un album photo en ligne, ou un service de photo-finition en ligne.

Avec HP Instant Share, votre famille et vos amis sont toujours en mesure d'accéder aux photos : plus de téléchargements volumineux ou d'images trop importantes pour pouvoir être ouvertes. Votre famille et vos amis reçoivent un courrier électronique contenant des miniatures de vos photos et un lien les dirigeant vers une page Web sécurisée où ils peuvent regarder, partager, imprimer ou enregistrer vos images en toute quiétude.

**Remarque :** Certains systèmes d'exploitation ne prennent pas en charge HP Instant Share, mais vous pouvez néanmoins utiliser votre logiciel Directeur photo et imagerie HP (Directeur HP) pour envoyer une photo à votre famille ou à vos amis sous forme de pièce jointe. (pour plus d'informations, reportez-vous à la section **envoi d'une photo ou d'une image à l'aide de votre hp psc (Macintosh)** à la page 149).

Cette section contient les rubriques suivantes :

- **utilisation de hp instant share en cinq étapes faciles (Windows)** à la page 145
- **envoi d'une photo ou d'une image à l'aide de votre hp psc (Macintosh)** à la page 149
- **pourquoi devrais-je m'inscrire auprès de hp instant share (Windows) ?** à la page 151

## utilisation de hp instant share en cinq étapes faciles (Windows)

HP Instant Share s'utilise facilement avec votre HP PSC 2400 Series (HP PSC) — pour cela :

- 1 Insérez une carte mémoire photos dans votre HP PSC puis sélectionnez l'image que vous désirez envoyer.
- 2 Appuyez ensuite sur le bouton **Messagerie électronique** situé sur le panneau avant de votre HP PSC.  
L'onglet HP Instant Share de la Galerie photo et imagerie HP (Galerie HP) s'ouvre sur votre ordinateur.
- 3 Depuis l'onglet **HP Instant Share**, cliquez sur **Démarrer HP Instant Share**.
- 4 Créez une destination de courrier électronique dans HP Instant Share.

**Remarque :** Vous pouvez également configurer un Carnet d'adresses afin de conserver vos adresses de courrier électronique.

**5** Envoyez votre message électronique.

Pour obtenir des informations plus spécifiques concernant l'utilisation de HP Instant Share, consultez les rubriques suivantes :

- **utilisation du bouton de messagerie électronique** à la page 146
- **utilisation de l'option de menu photo hp instant share** à la page 147
- **utilisation d'une image numérisée** à la page 147
- **accéder à hp instant share depuis le directeur hp** à la page 148

**Remarque :** Si vous voulez utiliser HP Instant Share, votre ordinateur doit être connecté à Internet. Si vous êtes un utilisateur AOL ou Compuserve, veuillez vous connecter à votre fournisseur d'accès à Internet avant d'utiliser HP Instant Share.

### utilisation du bouton de messagerie électronique

Le bouton Messagerie électronique de votre HP PSC permet d'envoyer facilement la photo sélectionnée à quiconque possède une adresse électronique. Pour plus d'informations, reportez-vous à la section **utilisation d'une carte mémoire photos** à la page 23.

**1** Affichez la photo à envoyer et appuyez sur **OK** pour la sélectionner.

**2** Appuyez sur **Messagerie électronique**.

L'onglet HP Instant Share de la Galerie HP s'affiche.

Votre HP PSC envoie la photo sélectionnée vers la Galerie HP. Le chemin d'accès et le nom de fichier de l'image numérique sont indiqués dans la Corbeille Images sélectionnées présente en bas de la fenêtre.

**Remarque :** Assurez-vous que la photo sélectionnée apparaît sur l'écran graphique couleur. En effet, la photo qui apparaît sur l'écran graphique est envoyée vers la Galerie HP, même si elle est différente de celle que vous avez sélectionnée.

**3** Dans la Zone de **commandes**, cliquez sur **Démarrer HP Instant Share**.

L'écran Connectez-vous s'affiche dans la Zone de travail.

**4** Cliquez sur **Suivant**.

L'écran Configuration unique—Zone géographique et conditions d'utilisation s'affiche.

**5** Sélectionnez votre pays/région dans la liste déroulante.

**6** Lisez les **Conditions d'utilisation**, cochez la case **J'accepte** et cliquez sur **Suivant**.

L'écran Créer un message HP Instant Share E-mail s'affiche.

**7** Complétez les champs **A**, **De**, **Objet** et **Message**.

**Remarque :** Pour créer et compléter un carnet d'adresses de messagerie électronique, cliquez sur Carnet d'adresses, inscrivez-vous auprès de HP Instant Share et ouvrez un compte HP Passport.

**Remarque :** Pour expédier votre message électronique à plusieurs adresses, cliquez sur le lien Comment envoyer un e-mail à plusieurs destinataires.

**8** Cliquez sur **Suivant**.

L'écran Ajouter des légendes apparaît.

- 9 Entrez une légende pour votre photo, puis cliquez sur **Suivant**.  
 Votre photo est alors chargée sur le site Web de services de HP Instant Share.  
 Une fois la photo chargée, l'écran Photos envoyées par e-mail s'affiche.  
 Votre message électronique, incluant un lien vers une page Web sécurisée qui conserve votre photo pendant 60 jours, est envoyé.
- 10 Cliquez sur **Terminer**.  
 Votre navigateur vous conduit sur le site Web HP Instant Share.  
 Depuis ce site Web, vous êtes en mesure de sélectionner votre photo et de choisir parmi un certain nombre d'options de traitement.

### utilisation de l'option de menu photo hp instant share

Pour plus d'informations sur l'utilisation d'une carte mémoire, consultez la section **utilisation d'une carte mémoire photos** à la page 23.

- 1 Sélectionnez une photo sur votre s
- 2 Sur le panneau avant, appuyez sur la touche **Photo**, puis sur **9**.  
 L'onglet HP Instant Share de la Galerie HP s'affiche sur votre ordinateur.  
 Votre HP PSC envoie la photo sélectionnée vers la Galerie HP. Le chemin d'accès et le nom de fichier de l'image numérique sont indiqués dans la Corbeille Images sélectionnées présente en bas de la fenêtre.  
**Remarque :** Assurez-vous que la photo sélectionnée apparaît sur l'écran graphique couleur. En effet, la photo qui apparaît sur l'écran graphique est envoyée vers la Galerie photo, même si elle est différente de celle que vous avez sélectionnée.
- 3 Dans la Zone de **commandes**, cliquez sur **Démarrer HP Instant Share**.  
 L'écran Connectez-vous s'affiche dans la Zone de travail.
- 4 Pour utiliser HP Instant Share, passez à l'étape 6 **accéder à hp instant share depuis le directeur hp** ci-dessous.

### utilisation d'une image numérisée

Pour plus d'informations sur la numérisation d'une image, consultez la section **utilisation des fonctions de numérisation** à la page 55.

- 1 Chargez l'original face vers le bas dans l'angle avant droit de la vitre.
- 2 Appuyez sur **Numérisation**.  
 Un aperçu de l'image numérisée apparaît dans la fenêtre Numérisation HP de l'ordinateur, où vous pouvez l'éditer.  
 Pour plus d'information sur la manière d'éditer un aperçu d'image, consultez l'**aide du logiciel photo et imagerie hp** en ligne fournie avec votre logiciel.
- 3 Modifiez l'aperçu à votre gré dans la fenêtre **Numérisation HP**. Lorsque vous avez terminé, cliquez sur **Accepter**.  
 L'appareil HP PSC envoie la numérisation vers la Galerie HP qui s'ouvre automatiquement et affiche l'image.

- 4 Une fois que vous avez édité l'image numérisée, sélectionnez-la.  
**Remarque :** La Galerie HP compte de nombreux outils d'édition qui vous permettront d'éditer votre image pour obtenir le résultat escompté. Pour plus d'informations, consultez l'**aide du logiciel photo et imagerie hp** en ligne fournie avec votre logiciel.
- 5 Cliquez sur l'onglet **HP Instant Share**.
- 6 Dans la Zone de **commandes**, cliquez sur **Démarrer HP Instant Share**. L'écran Connectez-vous s'affiche dans la Zone de travail.
- 7 Pour utiliser HP Instant Share, passez à l'étape 6 **accéder à hp instant share depuis le directeur hp** ci-dessous.

### accéder à hp instant share depuis le directeur hp

Cette section vous indique comment utiliser le service de messagerie électronique de HP Instant Share. Dans cette section, le terme « image » fait aussi bien référence à une photo qu'à une image. Pour plus d'informations sur l'utilisation du Directeur HP, consultez l'**aide du logiciel photo et imagerie hp** en ligne fournie avec votre logiciel.

- 1 Ouvrez le **Directeur HP**.
- 2 Depuis le **Directeur HP**, cliquez sur **Galerie HP**. La Galerie Photo et imagerie HP apparaît.
- 3 Sélectionnez l'image voulue dans le dossier où elle est conservée.  
**Remarque :** Pour plus d'informations, consultez l'**aide du logiciel photo et imagerie hp** en ligne fournie avec votre logiciel.
- 4 Cliquez sur l'onglet **HP Instant Share**.
- 5 Dans la Zone de **commandes**, cliquez sur **Démarrer HP Instant Share**. L'écran Connectez-vous s'affiche dans la Zone de travail.
- 6 Cliquez sur **Suivant**. L'écran Configuration unique—Zone géographique et conditions d'utilisation s'affiche.
- 7 Sélectionnez votre pays/région dans la liste déroulante.
- 8 Lisez les **Conditions d'utilisation**, cochez la case **J'accepte** et cliquez sur **Suivant**. L'écran Sélectionnez un service HP Instant Share s'affiche.
- 9 Sélectionnez **HP Instant Share E-mail** : envoi d'images par courrier électronique.
- 10 Cliquez sur **Suivant**.
- 11 Sur l'écran Créer un message HP Instant Share E-mail, complétez les champs **A**, **De**, **Objet** et **Message**.

**Remarque :** Pour créer et compléter un carnet d'adresses de messagerie électronique, cliquez sur Carnet d'adresses, inscrivez-vous auprès de HP Instant Share et ouvrez un compte HP Passport.

**Remarque :** Pour expédier votre message électronique à plusieurs adresses, cliquez sur Comment envoyer un e-mail à plusieurs destinataires.

- 12 Cliquez sur **Suivant**.  
L'écran Ajouter des légendes apparaît.
- 13 Saisissez une légende pour votre image numérique, puis cliquez sur **Suivant**.  
Votre image est téléchargée sur le site des services HP Instant Share.  
Une fois l'image chargée, l'écran Photos envoyées par e-mail s'affiche.  
Votre message électronique, incluant un lien vers une page Web sécurisée qui conserve votre image pendant 60 jours, est envoyé.
- 14 Cliquez sur **Terminer**.  
Votre navigateur vous conduit sur le site Web HP Instant Share.  
Depuis le site Web, vous pouvez sélectionner une image et choisir différentes options de traitement.

## envoi d'une photo ou d'une image à l'aide de votre hp psc (Macintosh)

Si votre HP PSC est connecté à un Macintosh, vous pouvez envoyer une photo ou une image à toute personne disposant d'un compte e-mail. Votre message électronique est généré par une application de messagerie électronique installée sur votre ordinateur lorsque vous appuyez sur Messagerie électronique dans la Galerie HP. La Galerie HP s'ouvre depuis le Directeur HP.

Cette section contient les rubriques suivantes :

- **utilisation du bouton de messagerie électronique** à la page 149
- **utilisation de l'option de menu photo hp instant share** à la page 150
- **utilisation d'une image numérisée** à la page 150
- **accédez à l'option de messagerie électronique depuis le directeur hp** à la page 151

### utilisation du bouton de messagerie électronique

Le bouton Messagerie électronique de votre HP PSC permet d'envoyer facilement la photo sélectionnée à quiconque possède une adresse électronique. Pour plus d'informations, reportez-vous à la section **utilisation d'une carte mémoire photos** à la page 23.

- 1 Affichez la photo à envoyer et appuyez sur **OK** pour la sélectionner.
- 2 Appuyez sur **Messagerie électronique**.  
Votre HP PSC envoie la photo sélectionnée au programme de messagerie électronique de votre Macintosh. Vous pouvez alors l'expédier sous forme de pièce jointe à un message électronique en suivant les instructions communiquées par votre Macintosh. Pour plus d'informations, consultez la section **galerie d'imagerie HP** de l'**aide du logiciel photo et imagerie hp** en ligne.

**Remarque :** Assurez-vous que la photo sélectionnée apparaît sur l'écran graphique couleur. En effet, la photo qui apparaît sur l'écran graphique est envoyée vers la Galerie photo, même si elle est différente de celle que vous avez sélectionnée.

## utilisation de l'option de menu photo hp instant share

Vous pouvez partager vos photos avec votre famille et vos amis en envoyant une photo que vous avez sélectionnée à toute personne possédant un compte e-mail.

- 1 Sélectionnez une photo sur votre carte mémoire photos.  
Pour plus d'informations, reportez-vous à la section **utilisation d'une carte mémoire photos** à la page 23.
- 2 Sur le panneau avant, appuyez sur la touche **Photo**, puis sur **9**.  
Sur votre ordinateur, la photo apparaît dans la Galerie HP.  
**Remarque :** Assurez-vous que la photo sélectionnée apparaît sur l'écran graphique couleur. En effet, la photo qui apparaît sur l'écran graphique est envoyée vers la Galerie photo, même si elle est différente de celle que vous avez sélectionnée.
- 3 Cliquez sur **Messagerie électronique**.  
Le programme de messagerie électronique de votre Macintosh s'ouvre.  
Vous pouvez ensuite envoyer la photo sous forme de pièce jointe à un message électronique en suivant les instructions qui s'affichent sur votre Macintosh.

## utilisation d'une image numérisée

Pour plus d'informations sur la numérisation d'une image, consultez la section **utilisation des fonctions de numérisation** à la page 55.

- 1 Chargez l'original, la face à numériser contre la vitre, dans l'angle avant droit.
- 2 Appuyez sur **Numérisation**.  
Un aperçu de l'image numérisée apparaît dans la fenêtre Numérisation HP de l'ordinateur, où vous pouvez l'éditer.  
Pour savoir comment éditer un aperçu de l'image, consultez **l'aide du logiciel photo et imagerie hp** en ligne fournie avec votre logiciel.
- 3 Modifiez l'aperçu à votre gré dans la fenêtre **Numérisation HP**. Lorsque vous avez terminé, cliquez sur **Accepter**.  
L'appareil HP PSC envoie la numérisation vers la Galerie HP qui s'ouvre automatiquement et affiche l'image.
- 4 Une fois que vous avez édité l'image numérisée, sélectionnez-la.  
**Remarque :** La Galerie HP compte de nombreux outils d'édition qui vous permettront d'éditer votre image pour obtenir le résultat escompté. Pour plus d'informations, consultez **l'aide du logiciel photo et imagerie hp** en ligne fournie avec votre logiciel.
- 5 Cliquez sur **Messagerie électronique**.  
Le programme de messagerie électronique de votre Macintosh s'ouvre.  
Vous pouvez maintenant envoyer des images sous forme de pièce jointe à un message électronique en suivant les instructions qui s'affichent sur votre Macintosh.



## accédez à l'option de messagerie électronique depuis le directeur hp

- 1 Ouvrez le **Directeur HP** et cliquez sur **Galerie HP** (OS 9).  
OU  
Cliquez sur **Directeur HP** dans la Station d'accueil et sélectionnez **Galerie HP** dans la section **Gestion et partage** du menu **Directeur HP** (OS X).  
La Galerie Photo et imagerie HP s'ouvre.
- 2 Sélectionnez une image.  
Pour plus d'informations, consultez l'**aide du logiciel photo et imagerie hp** en ligne fournie avec votre logiciel.
- 3 Cliquez sur **Messagerie électronique**.  
Le programme de messagerie électronique de votre Macintosh s'ouvre.  
Vous pouvez maintenant envoyer des images sous forme de pièce jointe à un message électronique en suivant les instructions qui s'affichent sur votre Macintosh.

## pourquoi devrais-je m'inscrire auprès de hp instant share (Windows) ?

Avec le HP PSC 2400 Series, vous n'êtes tenu de vous inscrire auprès de HP Instant Share que si vous désirez utiliser le Carnet d'adresses. L'inscription des utilisateurs est un processus de connexion distinct de l'enregistrement de produits HP et qui s'effectue dans le cadre du programme de configuration d'un compte HP Passport.

Si vous désirez enregistrer des adresses électroniques et créer des listes de distribution dans le Carnet d'adresses de HP Instant Share, vous serez invité à vous inscrire. Vous devrez vous inscrire avant de pouvoir configurer le Carnet d'adresses ou accéder au Carnet d'adresses lorsque vous envoyez un message électronique HP Instant Share.



Cette section contient des informations de dépannage pour le HP PSC 2400 Series (HP PSC). Elle propose également des informations particulières relatives aux problèmes d'installation et de configuration ainsi que des références à l'aide de dépannage en ligne pour des questions opérationnelles.

Cette section contient les rubriques suivantes :

- **dépannage lors de l'installation** à la page 153
- **dépannage de problèmes opérationnels** à la page 167

## dépannage lors de l'installation

Vous trouverez dans cette section des conseils de dépannage pour l'installation et la configuration, concernant les problèmes les plus courants liés à la configuration du télécopieur HP PSC, à l'installation du logiciel et du matériel, et à HP Instant Share.

Cette section contient les rubriques suivantes :

- **dépannage lors de l'installation du logiciel et du matériel** à la page 153
- **dépannage lors de la configuration de la télécopie** à la page 162
- **dépannage de la configuration de hp instant share** à la page 167

### dépannage lors de l'installation du logiciel et du matériel

Si vous rencontrez un problème lié au logiciel ou au matériel lors de l'installation, consultez les rubriques suivantes afin d'y trouver une solution.

Une installation normale du logiciel HP PSC se déroule comme suit :

- Le CD-ROM de HP PSC se lance automatiquement lorsqu'il est inséré
- Le logiciel s'installe
- Les fichiers sont copiés sur votre disque dur
- Vous êtes invité à connecter le HP PSC
- Un OK et une coche de couleur verte apparaissent sur l'écran de l'assistant d'installation
- Vous êtes invité à faire redémarrer votre ordinateur (ceci ne se produit pas toujours)
- Le processus d'enregistrement s'exécute

Si l'une de ces actions ne s'est pas produite, il y a peut-être eu un problème lors de l'installation. Pour contrôler l'installation sur un ordinateur, vérifiez les points suivants :

- Lancez le Directeur HP et assurez-vous que toutes les icônes suivantes sont visibles : Numériser image, Numériser document et Galerie HP. Pour plus d'informations sur le démarrage du Directeur HP, consultez la section **utilisez le logiciel directeur hp pour exploiter au mieux toutes les**

**possibilités de votre hp psc** à la page 6. Si les icônes n'apparaissent pas immédiatement, vous devrez peut-être attendre quelques minutes que le HP PSC se connecte à votre ordinateur. Sinon, consultez la section **Certaines icônes sont absentes du Directeur hp** à la page 156.

- Ouvrez la boîte de dialogue Imprimantes et vérifiez que le HP PSC figure bien dans la liste.
- Recherchez l'icône HP PSC dans la barre des tâches. Ceci indique que le HP PSC est prêt.

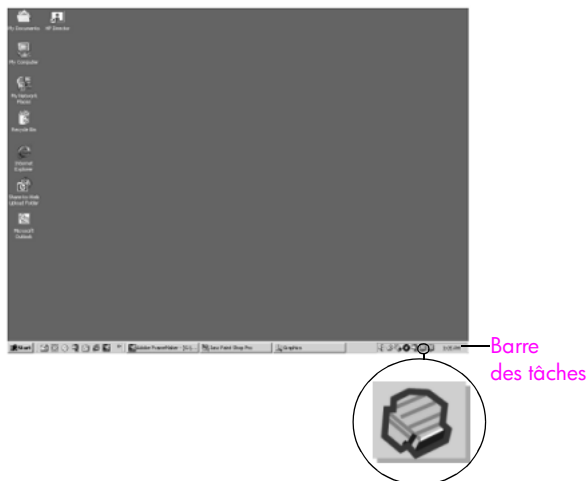

### dépannage lors de l'installation du logiciel

Cette section vous aidera à résoudre les problèmes que vous pourriez rencontrer lors de l'installation du logiciel HP PSC.

problème	cause possible et solution
Rien ne se produit lorsque j'introduis un CD-ROM dans le lecteur de CD-ROM de mon ordinateur	<p><b>procédez comme suit :</b></p> <ol style="list-style-type: none"> <li>1 Dans le menu <b>Démarrer</b> de Windows, sélectionnez <b>Exécuter</b>.</li> <li>2 Dans la boîte de dialogue Exécuter, tapez <b>d:\setup.exe</b> (si votre lecteur de CD-ROM n'est pas associé à la lettre d, remplacez le d par la lettre appropriée), puis cliquez sur <b>OK</b>.</li> </ol>
L'écran de contrôle de la configuration requise s'affiche	<p>Votre système ne présente pas la configuration requise pour installer le logiciel. Cliquez sur <b>Détails</b> pour découvrir la nature précise du problème. Corrigez ce problème avant de tenter d'installer le logiciel.</p>

**problème**

Un X rouge ou un triangle jaune s'affichent sur l'invite de connexion USB

**cause possible et solution**

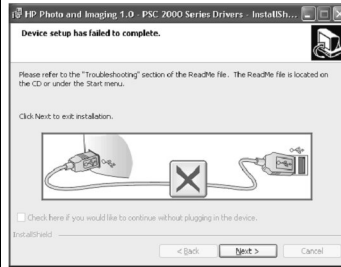

**procédez comme suit :**

- 1 Vérifiez que le capot du panneau avant est fermement attaché, puis débranchez et rebranchez le HP PSC.
- 2 Vérifiez que le câble USB et le cordon d'alimentation sont branchés.

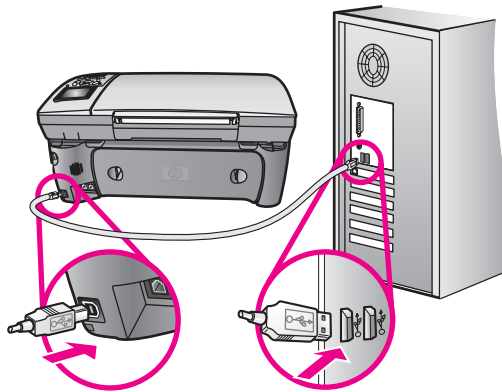

- 3 Assurez-vous que le câble USB est correctement installé en procédant de la façon suivante :
  - Débranchez puis rebranchez le câble USB.
  - Ne raccordez pas le câble USB à un clavier ou à un concentrateur qui n'ont pas leur propre alimentation.
  - Assurez-vous que le câble USB ne dépasse pas 3 mètres de long.
  - Si plusieurs périphériques USB sont raccordés à votre ordinateur, nous vous conseillons de les débrancher pendant l'installation.
- 4 Continuez le processus d'installation et faites redémarrer votre ordinateur lorsque vous y êtes invité. Ensuite, ouvrez le Directeur HP et vérifiez la présence des principales icônes (Numériser image, Numériser document et Galerie HP)
- 5 Si les principales icônes n'apparaissent pas, désinstallez le logiciel puis réinstallez-le suivant la procédure décrite dans la section **Certains icônes sont absentes du Directeur hp** à la page 156.

problème	cause possible et solution
<p>J'ai reçu un message d'erreur inconnue</p>	<p>Essayez de poursuivre l'installation. Si ce n'est pas possible, arrêtez puis relancez l'installation.</p>
<p>Certaines icônes sont absentes du Directeur hp</p>	<p>Si les principales icônes (Numériser image, Numériser document, Envoyer télécopie et Galerie HP) n'apparaissent pas, votre installation n'est peut-être pas complète.</p> <p>Si votre installation est incomplète, vous devrez sans doute désinstaller et réinstaller le logiciel. Il <i>ne suffit pas</i> de supprimer les fichiers du programme HP PSC du disque dur. Vous devez les supprimer correctement à l'aide de l'utilitaire de désinstallation disponible dans le groupe de programmes HP PSC.</p> <p><b>pour désinstaller le logiciel d'un ordinateur fonctionnant sous Windows</b></p> <ol style="list-style-type: none"> <li>1 Déconnectez votre HP PSC de votre ordinateur.</li> <li>2 Sur la barre des tâches de Windows, cliquez sur <b>Démarrer</b>, puis sur <b>Programmes</b> ou sur <b>Tous les programmes (XP)</b>, sur <b>Hewlett-Packard, hp psc 2400 series</b> et enfin sur <b>désinstaller le logiciel</b>.</li> <li>3 Suivez les instructions qui s'affichent à l'écran.</li> <li>4 Si vous êtes invité à supprimer les fichiers partagés, cliquez sur <b>Non</b>. Les autres programmes qui utilisent également ces fichiers risquent de ne pas fonctionner correctement si vous supprimez ces derniers.</li> <li>5 Une fois le logiciel supprimé, déconnectez l'appareil HP PSC et redémarrez l'ordinateur. <b>Remarque :</b> Vous devez absolument déconnecter votre HP PSC avant de faire redémarrer votre ordinateur.</li> <li>6 Pour réinstaller le logiciel, insérez le CD-ROM HP PSC 2400 Series dans le lecteur de CD-ROM de l'ordinateur et suivez les instructions qui s'affichent.</li> <li>7 Une fois le logiciel installé, connectez le HP PSC à votre ordinateur. Mettez le HP PSC sous tension à l'aide du bouton Activer. Pour poursuivre l'installation, suivez les instructions en ligne et celles fournies par le Poster d'installation accompagnant votre HP PSC. Quand vous aurez connecté et mis sous tension votre HP PSC, vous devrez peut-être patienter quelques minutes pour que la série d'événements de connexion à chaud se termine. Quand l'installation du logiciel sera achevée, vous remarquerez une icône Moniteur d'état dans la barre des tâches.</li> <li>8 Pour vous assurez que le logiciel est correctement installé, cliquez deux fois sur l'icône Directeur HP qui se trouve sur le bureau. Si le Directeur HP présente les principales icônes (Numériser image, Numériser document, Envoyer télécopie et Galerie HP), c'est que le logiciel a été correctement installé.</li> </ol>

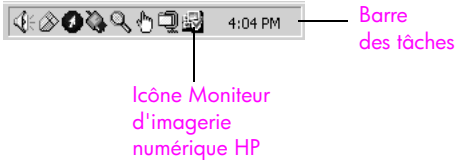
problème	cause possible et solution
<p>Certaines icônes sont absentes du Directeur hp (suite)</p>	<p><b>pour désinstaller le logiciel d'un ordinateur Macintosh</b></p> <ol style="list-style-type: none"> <li>1 Déconnectez le HP PSC de votre Macintosh.</li> <li>2 Cliquez deux fois sur le dossier <b>Applications : Logiciel HP Tout-en-un</b>.</li> <li>3 Cliquez deux fois sur <b>Désinstaller</b>.</li> <li>4 Suivez les instructions qui s'affichent à l'écran.</li> <li>5 Une fois le logiciel supprimé, déconnectez le HP PSC et redémarrez l'ordinateur.</li> <li>6 Pour réinstaller le logiciel, insérez le CD-ROM HP PSC 2400 Series dans le lecteur de CD-ROM de l'ordinateur. <b>Remarque :</b> Lorsque vous réinstallez le logiciel, suivez les instructions du poster d'installation. Ne connectez pas l'appareil HP PSC à votre ordinateur tant que l'installation du logiciel n'est pas terminée.</li> <li>7 Sur le bureau, ouvrez le CD-ROM, cliquez deux fois sur <b>installation d'HP Tout-en-un</b> et suivez les instructions qui s'affichent.</li> </ol>
<p>L'assistant de télécopie ne démarre pas</p>	<p><b>lancez l'assistant de télécopie de la façon suivante</b></p> <ol style="list-style-type: none"> <li>1 Démarrez le <b>Directeur HP</b> Pour plus d'informations, reportez-vous à la section <b>utilisez le logiciel directeur hp pour exploiter au mieux toutes les possibilités de votre hp psc</b> à la page 6.</li> <li>2 Cliquez sur le menu <b>Paramètres</b>, sélectionnez <b>Paramètres et configuration du télécopieur</b> puis <b>Assistant de configuration du télécopieur</b>.</li> </ol>
<p>L'écran d'enregistrement n'apparaît pas</p>	<p>Lancez le programme d'enregistrement du produit depuis le dossier HP figurant dans le menu <b>Démarrer</b> de Windows. Cliquez sur <b>Démarrer</b>, <b>Démarrer les programmes</b> ou <b>Tous les programmes (XP)</b>, <b>Hewlett-Packard, HP PSC 2400 Series, enregistrement du produit</b>.</p>
<p>Le Moniteur d'imagerie numérique n'apparaît pas dans la Barre des tâches</p>	<p>Si le Moniteur d'imagerie numérique ne figure pas dans la barre des tâches, faites démarrer le Directeur HP afin de vérifier la présence des principales icônes. Pour plus d'informations, reportez-vous à la section <b>Certaines icônes sont absentes du Directeur hp</b> à la page 156.</p> <p>La barre des tâches se trouve généralement dans le coin inférieur droit du bureau.</p>  <p>Barre des tâches</p> <p>Icône Moniteur d'imagerie numérique HP</p>

**dépannage lors de l'installation du matériel**

Cette section vous aidera à résoudre les problèmes que vous pourriez rencontrer lors de l'installation du matériel HP PSC.

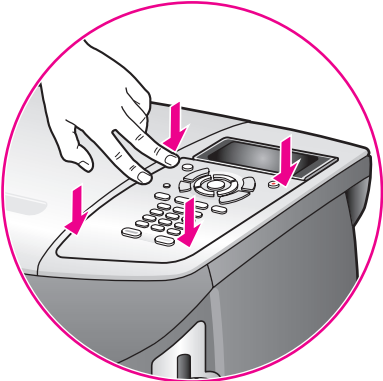
problème	cause possible et solution
<p>Un message s'est affiché sur l'écran du panneau avant me demandant de fixer le capot du panneau avant</p>	<p>Ceci indique que le capot du panneau avant n'est pas fixé, ou qu'il est mal fixé. Vérifiez que vous avez aligné le capot sur les boutons se trouvant en haut du HP PSC et placez-le fermement.</p> 

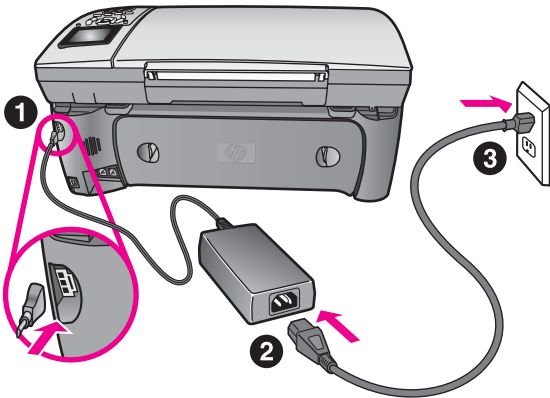
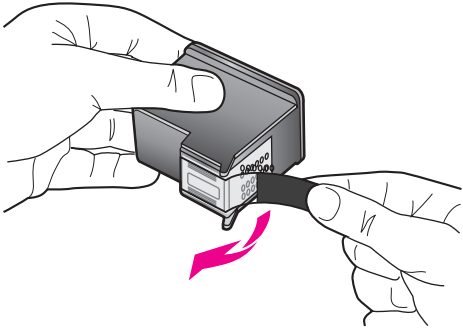

problème	cause possible et solution
<p>Le panneau avant affiche une langue incorrecte</p>	<p>En général, vous définissez la langue et le pays/région lors de la première configuration du HP PSC. Vous pouvez cependant modifier cette configuration à tout moment en procédant de la sorte :</p> <ol style="list-style-type: none"> <li>1 Appuyez sur <b>Configurer</b>.</li> <li>2 Appuyez sur <b>7</b>, puis sur <b>1</b>. Ceci a pour effet de sélectionner Préférences, puis Définir langue et pays/région. Une liste de langue vous est proposée, que vous pouvez faire défiler à l'aide des flèches haut et bas.</li> <li>3 Appuyez sur <b>OK</b> lorsque vous avez atteint la langue voulue.</li> <li>4 Lorsqu'on vous y invite, appuyez sur <b>1</b> pour Oui ou sur <b>2</b> pour Non. Vous avez le choix entre tous les pays/régions correspondant à la langue sélectionnée. Vous pouvez faire défiler cette liste grâce aux flèches haut et bas.</li> <li>5 A l'aide du clavier, saisissez le nombre à deux chiffres correspondant au pays ou à la région approprié.</li> <li>6 Lorsqu'on vous y invite, appuyez sur <b>1</b> pour Oui ou sur <b>2</b> pour Non.</li> <li>7 Pour confirmer la langue et le pays/la région choisi, imprimez un Rapport d'auto-test de la façon suivante :             <ol style="list-style-type: none"> <li>a. Appuyez sur <b>Configurer</b>.</li> <li>b. Appuyez sur <b>1</b>, puis sur <b>4</b>. Ces commandes ont pour effet de sélectionner Imprimer rapport puis Rapport d'auto-test.</li> </ol> </li> </ol>
<p>Un message s'est affiché sur l'écran du panneau avant me demandant d'aligner les cartouches d'impression</p>	<p>Chaque fois que vous procédez à l'installation d'une nouvelle cartouche, le HP PSC vous invite à aligner les cartouches d'impression. Pour plus d'informations, reportez-vous à la section <b>alignement des cartouches d'impression</b> à la page 93.</p>

problème	cause possible et solution
<p>Mon HP PSC ne s'allume pas</p>	<p>Vérifiez que les cordons d'alimentation sont correctement connectés et attendez quelques secondes que le HP PSC s'allume. Si le HP PSC est branché sur une prise multiple, assurez-vous que cette prise multiple est allumée.</p> 
<p>L'appareil HP PSC n'imprime pas</p>	<p>Assurez-vous tout d'abord que la cartouche d'impression n'est pas à court d'encre. Pour cela, consultez la section <b>impression d'un rapport d'auto-test</b> à la page 87.</p> <p>Cependant, vérifiez en premier lieu que la cartouche d'impression a été correctement retirée de son emballage. Tout en veillant à ne pas toucher les contacts en cuivre ni les buses, assurez-vous que vous avez délicatement tiré la languette rose afin d'ôter l'adhésif plastique.</p>  <p>S'il s'avère que vous devez remplacer une cartouche d'impression, consultez la section <b>remplacement des cartouches d'impression</b> à la page 89.</p>
<p>Un message s'est affiché sur l'écran du panneau avant pour me signaler un bouchage papier ou un blocage du chariot</p>	<p>L'apparition d'un message d'erreur pour cause de bouchage ou de blocage du chariot sur l'écran du panneau peut indiquer la présence de matériaux d'emballage à l'intérieur du HP PSC. Ouvrez la porte d'accès au chariot de l'imprimante afin de révéler les cartouches d'impression et ôtez tout matériel d'emballage ou autre élément indûment placé là.</p>

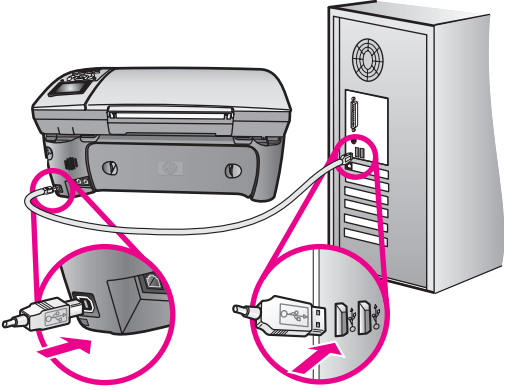
problème	cause possible et solution
<p>Mon câble USB n'est pas connecté</p>	<p>Rien n'est plus simple que de connecter votre HP PSC à votre ordinateur à l'aide d'un câble USB. Branchez simplement une extrémité du câble USB à l'arrière de l'ordinateur et l'autre à l'arrière de l'appareil HP PSC. Vous pouvez connecter n'importe quel port USB à l'arrière de votre ordinateur.</p> <p><b>Remarque :</b> AppleTalk n'est pas pris en charge.</p> 

### aide supplémentaire de dépannage à l'installation

Pour obtenir des informations supplémentaires sur les problèmes d'installation éventuels, vous pouvez vous référer au fichier Lisezmoi. Sous Windows : pour accéder au fichier Lisezmoi, cliquez sur le bouton Démarrer de la barre des tâches, puis sélectionnez **Programmes, Hewlett-Packard, hp psc 2400 series, Afficher le fichier Lisezmoi**. Sous Macintosh OS 9 ou OS X vous pouvez accéder au fichier Lisezmoi en cliquant deux fois sur l'icône située dans le dossier principal du CD-ROM du logiciel HP PSC.

Le fichier Lisezmoi vous fournit un complément d'informations, notamment sur :

- L'utilisation de l'utilitaire de réinstallation qui, après l'échec d'une installation, vous permettra de rétablir sur votre ordinateur un état autorisant la réinstallation du HP PSC.
- L'utilisation de l'utilitaire de réinstallation sous Windows 98 afin de récupérer suite à une absence de pilote USB composite.

Ce genre d'erreur peut se produire lorsque le matériel est installé avant le logiciel. Après avoir lancé l'utilitaire de réinstallation, redémarrez votre ordinateur et installez le logiciel HP PSC avant de connecter le HP PSC à votre ordinateur.

Vous trouverez également plus d'informations à ce sujet sur le site Web de HP à l'adresse :

[www.hp.com/support](http://www.hp.com/support)

## dépannage lors de la configuration de la télécopie

Cette section vous aidera à résoudre les problèmes que vous pourriez rencontrer lors de la configuration de la fonction de télécopie de votre HP PSC.

Pour savoir comment configurer la fonction de télécopie de votre HP PSC, consultez la section **configuration de la télécopie** à la page 125.

Pour obtenir des renseignements supplémentaires sur la résolution des problèmes que vous pourriez rencontrer lors de l'utilisation de la fonction de télécopie de votre HP PSC, consultez la section sur le dépannage du **hp psc 2400/2500 series** dans l'**aide du logiciel photo et imagerie hp** en ligne.

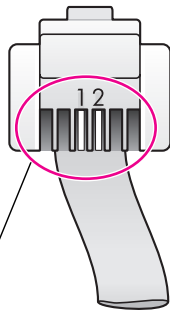
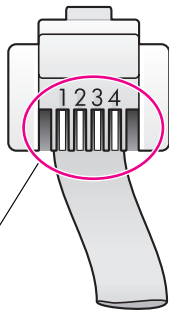
problème	cause possible et solution
<p>J'ai des difficultés à envoyer et à recevoir des télécopies</p>	<ul style="list-style-type: none"> <li>Assurez-vous que vous avez connecté le HP PSC en raccordant le port "1-LINE" à votre prise téléphonique murale grâce au cordon fourni avec votre HP PSC. *Il s'agit en effet d'un cordon spécial à 2 fils différent des cordons téléphoniques habituels à 4 fils dont est peut-être équipé votre bureau. Examinez l'extrémité du cordon et comparez-la aux deux exemples représentés ci-dessous :</li> </ul> <div style="display: flex; justify-content: space-around; align-items: flex-start;"> <div style="text-align: center;">  <p><b>cordon à deux fils</b> Vue de l'extrémité du cordon téléphonique à 2 fils fourni avec votre HP PSC</p> </div> <div style="text-align: center;">  <p><b>cordon à quatre fils</b> Vue de l'extrémité d'un cordon téléphonique à 4 fils pouvant causer des problèmes si ce cordon est directement connecté à votre HP PSC</p> </div> </div> <p>Si vous utilisez un cordon à 4 fils, débranchez-le, recherchez le cordon à 2 fils et connectez ce dernier au HP PSC (en utilisant le port "1-LINE"). Pour plus d'information sur la façon de raccorder ce cordon, consultez la section <b>configuration de la télécopie</b> à la page 125.</p> <p>* Cette cause/solution possible n'est valable que dans les pays/régions dans lesquelles un cordon à 2 fils est fourni avec le HP PSC, pays parmi lesquels : l'Argentine, l'Australie, le Brésil, le Canada, le Chili, la Chine, la Colombie, la Grèce, l'Inde, l'Indonésie, l'Irlande, le Japon, la Corée, l'Amérique Latine, la Malaisie, le Mexique, les Philippines, la Pologne, le Portugal, la Russie, l'Arabie Saoudite, Singapour, l'Espagne, Taiwan, la Thaïlande, les Etats-Unis, le Venezuela et le Viêtnam.</p>

problème	cause possible et solution
<p>J'ai des difficultés à envoyer et à recevoir des télécopies (suite)</p>	<p><b>Remarque :</b> Si le cordon à 2 fils n'est pas assez long et que vous devez le prolonger, nous vous conseillons d'acquérir un connecteur pour prolongateur de ligne. Raccordez le cordon à 2 fils du HP PSC à une extrémité du connecteur de prolongateur. Connectez ensuite une extrémité du cordon à 4 fils au connecteur, et l'autre à la prise téléphonique murale.</p> <ul style="list-style-type: none"> <li>• Assurez-vous que vous avez correctement relié le HP PSC à la prise téléphonique murale, et que les autres équipements et services partageant la ligne téléphonique avec votre HP PSC sont eux aussi correctement connectés.</li> </ul> <p>Utilisez le port 1-LINE à l'arrière du HP PSC pour connecter ce dernier à la prise murale, et le port 2-EXT pour connecter les autres équipements (par exemple un modem pour PC ou un répondeur téléphonique). Pour un complément d'information et des diagrammes de connexion, consultez la section <b>configuration de la télécopie</b> à la page 125.</p> <ul style="list-style-type: none"> <li>• L'utilisateur d'un séparateur voix-données peut générer des problèmes de télécopie. Otez le séparateur et essayez de connecter le HP PSC directement sur la prise téléphonique murale.</li> <li>• Assurez-vous que la prise téléphonique murale est reliée à une ligne opérationnelle en branchant un téléphone et en recherchant la tonalité.</li> <li>• Les lignes téléphoniques présentant une mauvaise qualité acoustique (bruit) risquent de causer des problèmes de télécopie. Contrôlez la qualité acoustique de la ligne téléphonique en branchant un téléphone sur la prise murale et en écoutant les éventuels bruits de fond. Si vous entendez un bruit de fond, désactivez la fonction Mode correc. erreurs de votre HP PSC et tentez à nouveau d'utiliser la télécopie. Pour plus d'informations, reportez-vous à la section <b>utilisation du mode de correction d'erreurs</b> à la page 74. Contactez votre compagnie téléphonique si vous remarquez un problème de bruit sur votre ligne.</li> <li>• Il se peut que d'autres équipements utilisant la même ligne téléphonique que le HP PSC soient en cours d'utilisation. Ainsi, vous ne pourrez pas utiliser la fonction de télécopie de votre HP PSC si un poste téléphonique est décroché ou si vous vous servez de votre modem pour PC pour accéder à Internet ou utiliser votre messagerie électronique.</li> </ul>

problème	cause possible et solution
<p>J'ai des difficultés à envoyer et à recevoir des télécopies (suite)</p>	<ul style="list-style-type: none"> <li>• Si vous utilisez une ligne DSL, assurez-vous que vous avez installé un filtre DSL, ou vous ne réussirez pas à envoyer des télécopies. Procurez-vous un filtre DSL auprès de votre fournisseur DSL. Le filtre DSL neutralise le signal numérique qui empêche votre HP PSC de communiquer correctement avec votre ligne téléphonique. Pour obtenir plus d'informations sur la façon de connecter un filtre DSL , consultez la section <b>utilisation du système de télécopie sur une ligne DSL</b> à la page 143.</li> <li>• Observez le panneau avant de votre HP PSC pour vérifier qu'il n'y a pas de message d'erreur. En effet, vous ne pourrez pas envoyer ni recevoir de télécopie tant que des erreurs de produit existent. Pour obtenir des informations sur la résolution de ces erreurs, consultez la section Messages d'erreur de la partie sur le dépannage du <b>hp psc 2400/2500 series</b> de l'<b>aide du logiciel photo et imagerie hp</b> en ligne.</li> <li>• Si vous utilisez un convertisseur PBX ou ISDN, vérifiez que le HP PSC est bien connecté au port affecté à l'utilisation de la télécopie et du téléphone. Sachez que certains systèmes ISDN vous permettent de configurer les ports en fonction d'équipements téléphoniques spécifiques. Vous pouvez, par exemple, affecter un port au téléphone et à la télécopie Groupe 3, et un autre à d'autres fonctions. Si les problèmes persistent lorsque vous êtes connecté au port de télécopie/téléphone, essayez d'utiliser le port réservé à des utilisations variées (qui pourra porter la mention « multi-combi » ou une autre indication similaire).</li> </ul>
<p>Je ne parviens pas à recevoir de télécopies, mais je peux en envoyer</p>	<ul style="list-style-type: none"> <li>• Il se peut que la fonction Sonneries avant réponse ne soit pas configurée comme il se doit pour répondre après le nombre de sonneries déterminé dans la configuration de votre bureau. Pour plus d'informations, reportez-vous à la section <b>comment choisir la configuration de télécopieur appropriée pour votre bureau</b> à la page 126.</li> <li>• Si la même ligne téléphonique vous sert pour votre service de messagerie vocale et pour vos appels de télécopie, vous devez choisir de recevoir vos télécopies manuellement et non automatiquement. Pour obtenir des informations sur la configuration à choisir en cas d'utilisation d'une messagerie vocale, consultez la section <b>configuration de la télécopie</b> à la page 125. Pour plus d'informations sur la réception manuelle de télécopies, reportez-vous à la section <b>configuration du hp psc pour une réponse manuelle aux appels de télécopie</b> à la page 65.</li> </ul>

problème	cause possible et solution
<p>Je ne peux pas recevoir de télécopies, mais je peux en envoyer (suite)</p>	<ul style="list-style-type: none"> <li>• Si un modem pour PC partage la ligne téléphonique avec votre HP PSC, assurez-vous que le logiciel du modem n'est pas configuré pour recevoir automatiquement les télécopies. Les modems dont cette fonction de télécopie automatique est activée prendront le pas sur la ligne téléphonique lors de la réception de télécopies, ce qui empêchera le HP PSC de recevoir des appels de télécopie.</li> <li>• Si un répondeur partage la ligne téléphonique avec votre HP PSC, vous rencontrerez peut-être l'un des problèmes suivants :             <ul style="list-style-type: none"> <li>- Il se peut que votre message sortant soit trop long ou trop bruyant pour que le HP PSC puisse détecter les tonalités de télécopie, ce qui provoquerait la déconnexion du télécopieur émetteur.</li> <li>- Il se peut que la plage de silence suivant le message sortant sur votre répondeur soit trop courte pour permettre au HP PSC de détecter les tonalités de télécopie. Ce problème affecte principalement les répondeurs téléphoniques numériques.</li> </ul> <p>Les actions suivantes vous aideront probablement à résoudre ces problèmes :</p> <ol style="list-style-type: none"> <li>a. Déconnectez le répondeur et tentez de recevoir une télécopie. Si la télécopie s'effectue normalement en l'absence du répondeur, ce dernier est peut-être à l'origine du problème.</li> <li>b. Reconnectez le répondeur et enregistrez à nouveau votre message sortant. Veillez à ce que ce message soit aussi bref que possible (10 secondes au maximum), et parlez doucement et lentement lors de l'enregistrement. Essayez à nouveau de recevoir une télécopie.</li> </ol> </li> <li>• Si vous disposez d'une sonnerie particulière pour votre numéro de télécopie (service de sonnerie distincte fourni par votre compagnie téléphonique), assurez-vous que la fonction Répondre à cette sonnerie de votre HP PSC a été configurée de façon appropriée. Si, par exemple, votre compagnie téléphonique a attribué une sonnerie double à votre numéro de télécopie, vérifiez que l'option Sonneries doubles a été choisie en tant que paramètre de l'option Répondre à cette sonnerie. Pour des informations sur la modification de ce paramètre, reportez-vous à la section <b>modification de la mélodie de la sonnerie de réponse (sonnerie distincte)</b> à la page 75.</li> </ul> <p>Nous vous rappelons que certaines sonneries ne sont pas reconnues par le HP PSC, notamment celles faisant alterner des sonneries courtes et des sonneries prolongées. Si vous rencontrez des difficultés du fait d'une sonnerie de ce type, demandez à votre compagnie téléphonique de vous affecter une sonnerie qui ne soit pas alternative.</p> <ul style="list-style-type: none"> <li>• Si vous n'utilisez pas un service de sonnerie distincte, assurez-vous que la configuration de la fonction Répondre à cette sonnerie de votre appareil HP PSC est bien Toutes sonneries. Pour plus d'informations, reportez-vous à la section <b>modification de la mélodie de la sonnerie de réponse (sonnerie distincte)</b> à la page 75.</li> </ul>

problème	cause possible et solution
<p>Je ne peux pas recevoir de télécopies, mais je peux en envoyer (suite)</p>	<ul style="list-style-type: none"> <li>• Si votre appareil HP PSC partage une ligne téléphonique avec d'autres équipements téléphoniques (tels qu'un répondeur ou un modem pour PC), le niveau du signal de télécopie risque d'être atténué ce qui pourrait entraîner des problèmes de réception. Pour déterminer si un autre équipement est à l'origine du problème, déconnectez tous les équipements sauf le HP PSC de la ligne téléphonique, et essayez de recevoir une télécopie. Si la réception de la télécopie s'effectue sans difficulté une fois les autres équipements déconnectés, cela indique qu'une ou plusieurs pièces d'équipement sont responsables du problème noté. Reconnectez ces équipements un à un en essayant la fonction de télécopie avec chacun à tour de rôle pour identifier celui qui cause le problème.</li> </ul>
<p>Je ne parviens pas à envoyer de télécopie, mais je peux en recevoir</p>	<ul style="list-style-type: none"> <li>• Si vous utilisez la fonction de numérotation rapide pour composer le numéro de la télécopie, il se peut que le HP PSC compose le numéro trop vite, ou trop tôt. Essayez de saisir à nouveau l'entrée de numérotation rapide en y introduisant des pauses. Pour plus d'informations, reportez-vous à la section <b>création d'une entrée de numérotation rapide</b> à la page 70.</li> <li>• Si votre ligne téléphonique est équipée d'un système PBX, vérifiez que vous composez bien le numéro de la ligne extérieure avant de composer celui de la télécopie.</li> <li>• Le télécopieur destinataire ne fonctionne peut-être pas correctement. Pour le déterminer, essayez d'appeler ce numéro de télécopie depuis un téléphone et écoutez les tonalités de la télécopie. Si vous n'entendez pas la tonalité de la télécopie, le télécopieur destinataire est peut-être éteint ou déconnecté. Il se peut également qu'un service de messagerie vocale interfère avec la ligne téléphonique du destinataire.</li> </ul>
<p>Des tonalités de télécopie sont enregistrées sur mon répondeur téléphonique</p>	<ul style="list-style-type: none"> <li>• Quand un répondeur et un télécopieur partagent la même ligne téléphonique, vous devez directement connecter le répondeur au HP PSC (ou via un modem pour PC connecté directement) ainsi que le décrit la section <b>configuration de la télécopie</b> à la page 125. Si vous ne suivez pas ces recommandations, il peut arriver que des tonalités de télécopie soient enregistrées sur votre répondeur téléphonique.</li> </ul>



problème	cause possible et solution
Depuis que j'ai connecté le HP PSC, j'entends du bruit sur ma ligne téléphonique	<ul style="list-style-type: none"> <li>• Si vous n'avez pas connecté le HP PSC en branchant le cordon téléphonique fourni avec le HP PSC sur le port "1-LINE" et sur la prise murale, vous risquez d'entendre du bruit sur la ligne et de ne pas pouvoir utiliser le télécopieur correctement.* Il s'agit en effet d'un cordon spécial à 2 fils différent des cordons téléphoniques habituels à 4 fils dont est peut-être équipé votre bureau. Pour plus d'informations, reportez-vous à la section <b>J'ai des difficultés à envoyer et à recevoir des télécopies</b> à la page 162.</li> <li>* Cette cause/solution possible n'est valable que dans les pays/régions dans lesquelles un cordon à 2 fils est fourni avec le HP PSC, pays parmi lesquels : l'Argentine, l'Australie, le Brésil, le Canada, le Chili, la Chine, la Colombie, la Grèce, l'Inde, l'Indonésie, l'Irlande, le Japon, la Corée, l'Amérique Latine, la Malaisie, le Mexique, les Philippines, la Pologne, le Portugal, la Russie, l'Arabie Saoudite, Singapour, l'Espagne, Taiwan, la Thaïlande, les Etats-Unis, le Venezuela et le Viet-nam.</li> <li>• L'utilisation sur la ligne téléphonique d'un séparateur voix-données risque de détériorer la qualité acoustique de votre ligne et de générer des bruits. Otez le séparateur et essayez de connecter le HP PSC directement sur la prise téléphonique murale.</li> </ul>

### dépannage de la configuration de hp instant share

Les erreurs de configuration de HP Instant Share (comme celles pouvant se produire lors de la configuration du carnet d'adresses) sont traitées dans l'aide à l'écran spécifique à HP Instant Share. Vous trouverez des informations de dépannage spécifiques à certains problèmes opérationnels dans la section **dépannage de problèmes opérationnels** ci-dessous.

## dépannage de problèmes opérationnels

La section dépannage pour **hp psc 2400/2500 series** de l'**aide du logiciel photo et imagerie hp** contient des conseils de dépannage se rapportant aux problèmes les plus communément rencontrés par votre HP PSC. Pour accéder aux informations de dépannage depuis un ordinateur tournant sous Windows, ouvrez le Directeur photo et imagerie HP, cliquez sur Aide et sélectionnez Dépannage et assistance. L'aide au dépannage est également accessible via le bouton Aide qui apparaît sur certains messages d'erreur.

Pour accéder aux informations de dépannage depuis un Macintosh (OS X), cliquez sur l'icône Directeur HP (Tout-en-un) de la Station d'accueil et sélectionnez Aide HP dans le menu Directeur HP. Sélectionnez ensuite Aide du logiciel Photo et imagerie HP, puis cliquez sur Dépannage pour hp psc 2400/2500 series dans la visionneuse d'aide.

Si vous disposez d'un accès à Internet, vous pouvez obtenir de l'aide à partir du site Web de HP à l'adresse suivante :

**[www.hp.com/support](http://www.hp.com/support)**

Ce site Web fournit également des réponses aux questions les plus fréquentes des utilisateurs.

## dépannage de HP Instant Share

Le tableau ci-dessous traite des principaux problèmes rencontrés avec HP Instant Share. Une aide en ligne sur les messages d'erreur reçus vous est fournie lorsque vous accédez au site Web de HP Instant Share.

message d'erreur	cause possible et solution
Connexion à Internet impossible	<p>Votre ordinateur ne parvient pas à se connecter au serveur HP Instant Share une fois que l'écran Connectez-vous s'affiche.</p> <ul style="list-style-type: none"> <li>• Vérifiez votre connexion Internet et assurez-vous que vous êtes en ligne.</li> <li>• Si vous êtes protégé par un pare-feu, assurez-vous que les paramètres proxy de votre navigateur sont corrects.</li> </ul>
HP Instant Share Service est temporairement indisponible	<p>Le serveur HP Instant Share est actuellement indisponible pour cause de maintenance.</p> <ul style="list-style-type: none"> <li>• Essayez de vous connecter à nouveau ultérieurement.</li> </ul>



## A

affiches  
copie, 51  
aide, ix  
alignement des cartouches  
d'impression, 93  
annulation  
impression, 82  
numérisation, 57  
télécopie, 78  
annuler  
copier, 53  
arrêt  
numérisation, 57  
télécopie, 78  
arrêter  
copie, 53  
impression, 82  
assistance clientèle, 99  
Amérique du Nord, 100  
Australie, 102  
contact, 99  
hors Etats-Unis, 100  
retour du HP PSC, 102  
site Web, 99

## B

bouton Messagerie  
électronique, 146, 149

## C

cartes de vœux, 19  
cartes mémoire  
enregistrement de fichiers  
sur l'ordinateur, 24  
impression d'un fichier  
DPOF, 33  
impression de photos, 31  
index photos, 26  
insertion d'une carte, 24  
présentation, 23  
cartouches, 86  
alignement, 93  
cartouche d'impression  
photo, 92  
commande, 83  
manipulation, 89  
nettoyage, 94

nettoyage des contacts, 94  
remplacement, 89  
stockage, 92  
vérification du niveau  
d'encre, 87  
cartouches d'encre, 86  
cartouches d'impression, 86  
alignement, 93  
cartouche d'impression  
photo, 92  
commande, 83  
manipulation, 89  
nettoyage, 94  
nettoyage des contacts, 94  
remplacement, 89  
stockage, 92  
vérification du niveau  
d'encre, 87  
centre de distribution HP, 104  
chargement  
cartes de vœux, 19  
cartes Hagaki, 18  
cartes postales, 18  
enveloppes, 17  
étiquettes, 19  
papier dans le bac  
d'alimentation, 15  
papier photo, 17  
papier sur la vitre, 13  
transferts sur tissu, 19  
transparents, 19  
clavier numérique, saisie de  
texte, 67  
commande  
cartouches d'impression,  
83  
support, 83  
CompactFlash, carte mémoire,  
23  
configuration  
télécopie, 125  
configuration de la langue,  
159  
configuration du pays/région,  
159  
contraste, télécopie, 72  
copie

agrandir pour un poster,  
51  
amélioration des zones  
claires, 50  
annuler, 53  
documents en noir et blanc,  
39  
format de papier, 21  
intensité des couleurs, 48  
légal vers lettre, 47  
nombre de copies, 42  
paramètres d'usine, 38  
photos sans bordures, 40  
photos sur papier lettre, 43  
photos, amélioration, 49  
plusieurs par page, 46  
qualité, 38  
texte, amélioration, 49  
transfert, 52  
type de papier, 20  
vitesse, 38  
couleur  
combinaisons des  
cartouches d'impression  
pour le meilleur résultat,  
26  
copies, 50  
intensité, 48  
télécopies, 62  
couvercle, nettoyage, 86

## D

date, réglage, 75  
declaration of conformity  
(European Union), 121  
déclarations de conformité aux  
différentes  
réglementations, 118  
notice destinée aux  
utilisateurs canadiens,  
120  
numéro réglementaire  
d'identification du  
modèle, 118  
rapport du gouvernement  
canadien, 120  
définition

langue et pays/région, 159

décalage d'invite, 97

dépannage

- configuration de HP Instant Share, 167
- configuration de la télécopie, 162
- installation, 153
- installation du logiciel, 154
- installation du matériel, 158
- installation du matériel et du logiciel, 153
- opérations, 167
- utilisation de HP Instant Share, 168

diaporama, 34

Directeur HP

- accès à HP Instant Share (Windows), 148
- accès à l'option de messagerie électronique (Macintosh), 151
- autres fonctions, 6
- présentation, 6

DPOF, 33

**E**

écran du panneau avant

- définition de la langue, 159

enregistrement

- photos sur l'ordinateur, 24
- télécopies en mémoire, 77

entrées de numérotation rapide

- ajout, 70
- envoi de télécopies, 63
- suppression, 71

enveloppes

- chargement, 17

environnement

- energy use, 116

environnement

- fiches techniques sur la sécurité du matériel, 117
- matières plastiques, 117
- production d'ozone, 116
- programme de gestion des produits environnementaux, 116
- programme de recyclage, 117
- protection, 116

recyclage des fournitures d'impression, 117

utilisation du papier, 117

envoi d'une photo

- Macintosh, 149
- option de menu photo, 150

utilisation d'une image numérisée, 150

utilisation du bouton

- Messagerie électronique, 149

étiquettes

- chargement, 19

**G**

garantie

- déclaration, 106
- mise à niveau, 105
- service, 105

**H**

heure, réglage, 75

HP Instant Share, 35

- albums en ligne, 35
- approche simplifiée, 145
- courrier électronique, 35
- impressions de qualité, 35
- option de menu photo, 147

présentation, 145

utilisation d'une image numérisée, 147

utilisation du bouton

- Messagerie électronique, 146

HP PSC

- présentation rapide, 2

HP, assistance clientèle, 99

**I**

impression

- annulation, 82
- enveloppes, 17
- index photos, 26
- photos à partir d'un fichier DPOF, 33
- photos à partir de la carte mémoire, 31
- Quick Print, 33
- rapport d'auto-test, 87
- rapports de télécopie, 68
- télécopies en mémoire, 77

index photos

- impression, 26
- insertion, 27

numérisation, 28

installation du câble USB, 161

**L**

ligne téléphonique à plusieurs numéros, 75

**M**

maintenance

- alignement des cartouches d'impression, 93
- mode économie d'énergie, 96
- nettoyage de l'extérieur, 86
- nettoyage de la vitre, 85
- nettoyage des cartouches d'impression, 94
- nettoyage du couvercle, 86
- rapport d'auto-test, 87
- remplacement des cartouches d'impression, 89
- restauration des paramètres par défaut, 95
- vérification du niveau d'encre, 87

mélodie de la sonnerie de réponse, 75

Memory Stick, carte mémoire, 23

mentions légales

- geräuschemission, 121
- rapport de l'Espace Economique Européen, 121

MicroDrive, carte mémoire, 23

mode de correction d'erreurs, 74

mode économie d'énergie, 96

MultiMediaCard (MMC), carte mémoire, 23

**N**

nettoyage

- cartouches d'impression, 94
- contacts des cartouches d'impression, 94
- couvercle, 86
- extérieur, 86
- vitre, 85

nombre de copies

copie, 42  
normale, qualité de copie, 38  
numérisation  
à partir d'un périphérique  
connecté directement,  
56  
à partir du panneau avant,  
55  
arrêt, 57  
index photos, 28  
numéros de téléphone,  
assistance clientèle, 99

**O**  
optimale, qualité de copie, 38

**P**  
page entière, 43  
panneau avant  
présentation, 3  
saisie de texte, 67  
papier  
format, définition, 21  
type, définir, 20  
types recommandés, 19  
par défaut, restauration des  
paramètres, 95  
paramètres  
pays/région et langue,  
159  
paramètres par défaut,  
restauration, 95  
photos  
amélioration des copies,  
50  
cartouche d'impression  
photo, 92  
désélection, 33  
diaporama, 34  
format de papier, 21  
impression à partir d'un  
fichier DPOF, 33  
impression à partir de la  
carte mémoire, 31  
Quick Print, 33  
sans bordure, 32  
télécopie, 62  
type de papier, 20  
photos 4 x 6 pouces (10 x 15  
cm) sans bordures  
copier, 40  
photos sans bordure  
impression depuis la carte  
mémoire, 32  
photos sans bordures

copie, 40  
plus clair  
copies, 48  
télécopies, 72  
plus foncé  
copies, 48  
télécopies, 72  
présentation de l'aide, 5  
protection de la cartouche  
d'impression, 92

**Q**  
qualité  
copie, 38  
télécopie, 71  
Quick Print, 33

**R**  
rapide, qualité de copie, 38  
rapport d'auto-test, 87  
rapports  
auto-test, 87  
télécopie, automatiques,  
68  
télécopie, manuels, 69  
réception de télécopies, 64  
réduction/agrandissement de  
copies  
affiche, 51  
page entière, 43  
plusieurs par page, 46  
reformatage pour un format  
lettre, 47  
regulatory notices  
declaration of conformity  
(U.S.), 123  
FCC requirements, 118  
FCC statement, 119  
German statement, 121  
Korea statement, 122  
VCCI-2 (Japan), 122  
remplacement des cartouches  
d'impression, 89  
renseignements techniques  
configuration requise, 109  
formats papier, 111  
spécifications  
environnementales, 115  
spécifications physiques,  
115  
spécifications relatives à  
l'alimentation électrique,  
115  
spécifications relatives à  
l'impression, 112

spécifications relatives à la  
carte mémoire photos,  
114  
spécifications relatives à la  
copie, 113  
spécifications relatives à la  
numérisation, 115  
spécifications relatives à la  
télécopie, 114  
spécifications relatives au  
papier, 111  
spécifications  
supplémentaires, 116  
résolution  
télécopie, 71  
restauration des paramètres  
par défaut, 95  
retour de votre HP PSC, 106  
retour du HP PSC, 102

**S**  
sauvegarde des télécopies en  
réception, 77  
Secure Digital, carte mémoire,  
23  
services d'assistance, 99  
SmartMedia, carte mémoire,  
23  
sonnerie distinctive, télécopie,  
75  
sons, réglage pour la télécopie,  
75

**T**  
télécopie  
annulation, 78  
confirmation, 60  
contraste, 71  
couleur, 62  
date et heure, 75  
enregistrement en mémoire,  
77  
en-tête, 66  
entrées de numérotation  
rapide, ajout, 70  
entrées de numérotation  
rapide, suppression, 71  
format de papier, 21  
mélodie de la sonnerie de  
réponse, 75  
mode de correction  
d'erreurs, 74  
noir et blanc, 61  
nombre de sonneries, 64  
numérotation rapide, 63

photos, 62  
plus clair, 72  
plus foncé, 72  
rappel, 73  
rapports, 68  
réception automatique, 64  
réception manuelle, 65,  
66  
réduction pour tenir dans la  
page, 74  
réimpression, 77  
résolution, 71  
sons, réglage, 75

valeurs par défaut, 73  
téléphone, assistance clientèle,  
99  
texte  
amélioration sur les copies,  
49  
saisie au clavier numérique,  
67  
transferts sur tissu, 52  
chargement, 19  
copie, 52  
transparents  
chargement, 19

transport du HP PSC, 102

## V

vitesse  
copie, 38  
vitre, nettoyage, 85  
volume, réglage pour la  
télécopie, 75

## X

xD, carte mémoire, 23



## Visitez le centre d'information hp psc

Vous y trouverez tout ce dont vous avez besoin afin d'utiliser au mieux votre HP PSC.

- Assistance technique
- Informations sur les commandes et les fournitures
- Conseils
- Comment optimiser votre produit

[www.hp.com/support](http://www.hp.com/support)

© 2003 Hewlett-Packard Company



Imprimé sur papier recyclé.

Imprimé aux Etats-Unis ou en Allemagne.



**Q3083-90208**



## Visitez le centre d'information hp psc

Vous y trouverez tout ce dont vous avez besoin afin d'utiliser au mieux votre HP PSC.

- Assistance technique
- Informations sur les commandes et les fournitures
- Conseils
- Comment optimiser votre produit

[www.hp.com/support](http://www.hp.com/support)

© 2003 Hewlett-Packard Company



Imprimé sur papier recyclé.

Imprimé aux Etats-Unis ou en Allemagne.



**Q3083-90208**