

# HP Officejet série K7100

## Guide de l'utilisateur

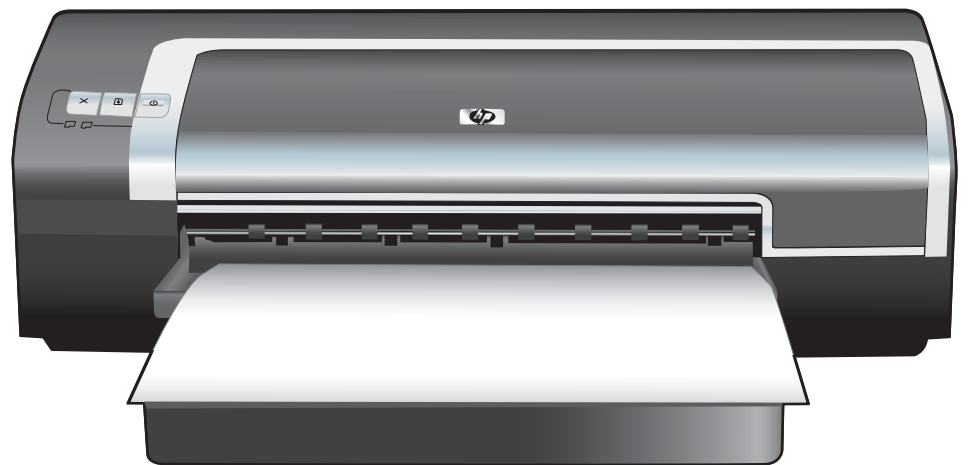



# HP Officejet série K7100

## Guide de l'utilisateur



## Informations sur le copyright

© 2007 Copyright Hewlett-Packard Development Company, L.P.

Il est interdit de reproduire, adapter ou traduire ce manuel sans autorisation expresse par écrit, sauf dans les cas permis par les lois régissant les droits d'auteur.

Les informations contenues dans ce document sont sujettes à modification sans préavis.

Les seules garanties concernant les produits et services HP sont énoncées dans la garantie qui accompagne ces produits et services. Rien en ceci ne devra être interprété comme constituant une garantie supplémentaire. HP ne pourra être tenue pour responsable des erreurs techniques et rédactionnelles ou des omissions présentes dans ce document.

## Marques déposées

ENERGY STAR® et le logo ENERGY STAR logo® sont des marques déposées aux Etats-Unis de l'Agence de protection de l'environnement (EPA) des Etats-Unis. Pour plus d'informations sur l'utilisation appropriée des marques, consultez le document « Guidelines for Proper use of the ENERGY STAR® Name and International Logo ».

HP ColorSmart III et HP PhotoREt IV sont des marques déposées de Hewlett-Packard Company.

Microsoft®, Windows®, Windows XP® et Windows NT® sont des marques déposées aux Etats-Unis de Microsoft Corporation.

Pentium® est une marque déposée d'Intel Corporation aux Etats-Unis.

## Consignes de sécurité



Respectez toujours les précautions de sécurité élémentaires quand vous utilisez ce produit afin de réduire les risques de blessures dues au feu ou à un choc électrique.

Lisez et comprenez toutes les instructions contenues dans la documentation livrée avec l'imprimante.

Utilisez toujours une prise de courant avec mise à la terre lors du branchement de ce produit à une source d'alimentation. Si vous ne savez pas si la prise de courant est mise à la terre, consultez un électricien qualifié.

Suivez tous les avertissements et toutes les instructions indiqués sur le produit.

Débranchez cet appareil des prises murales avant de procéder à un nettoyage.

N'installez jamais cet appareil près d'une source d'eau ni si vous êtes mouillé.

Installez l'appareil en toute sécurité sur une surface stable.

Installez l'appareil en un lieu protégé où personne ne puisse marcher sur le cordon ou trébucher sur celui-ci et où le cordon ne puisse pas être endommagé.

Si l'appareil ne fonctionne pas normalement, reportez-vous à la section [Dépannage page 81](#).

L'appareil ne contient aucune pièce dont l'entretien doit être réalisé par l'utilisateur. Confiez l'entretien à du personnel qualifié.

---

# Sommaire

## 1 Bienvenue

Fonctionnalités spéciales .....	2
Utilisation de ce manuel .....	3
Autres ressources pour le produit .....	4

## 2 Pour commencer

Compréhension des fonctions et des éléments de l'imprimante .....	6
Vue de face (bacs, capot et support des cartouches d'encre) .....	6
Vue de face (bac d'entrée) .....	7
Voyants de l'imprimante .....	7
Vue arrière .....	8
Configuration de l'imprimante (Windows) .....	9
Connexion directe .....	9
Installation du logiciel de l'imprimante et partage de l'imprimante .....	9
Pour installer le logiciel avant de connecter l'imprimante .....	9
Pour connecter l'imprimante avant d'installer le logiciel .....	10
Pour partager l'imprimante sur un réseau local .....	10
Configuration de l'imprimante (Mac OS) .....	12
Pour installer le logiciel pour un réseau local partagé ou pour une connexion directe .....	12
Pour partager l'imprimante sur un réseau local .....	13
Désinstallation du logiciel d'impression .....	14
Personnalisation du programme d'installation du logiciel d'impression .....	16
Installation de logiciels supplémentaires .....	17

## 3 Utilisation de cartouches d'impression et d'accessoires

Utilisation des cartouches d'impression .....	19
Cartouches d'impression prises en charge .....	19
Insertion des cartouches d'impression .....	20
Pour installer ou remplacer une cartouche d'impression .....	20
Alignement des cartouches d'impression .....	22
Nettoyage des cartouches d'impression .....	23
Pour nettoyer les cartouches d'impression automatiquement .....	23
Pour Windows .....	23
Pour Macintosh .....	24
Entretien des cartouches d'impression .....	24
Entreposage des cartouches d'impression .....	24
Impression avec une seule cartouche .....	25
Installation du module d'impression automatique recto verso en option (unité recto verso) .....	27

## 4 Impression et chargement des supports

Sélection des supports d'impression .....	29
Conseils de sélection et d'utilisation des supports d'impression .....	29
Compréhension des spécifications de supports pris en charge .....	29
Compréhension des formats de supports pris en charge .....	30
Compréhension des types de supports pris en charge .....	34
Compréhension des grammages et des capacités de chargement des supports pris en charge .....	35
Réglage des marges minimales .....	36
Chargement des supports dans le bac d'entrée .....	37
Emploi du capteur de détection automatique du type de papier .....	39
Modification des paramètres de l'imprimante .....	40
Présentation des fonctionnalités logicielles intelligentes .....	41
Impression de photos numériques .....	42
Impression couleur améliorée .....	42
Recommandations pour l'impression de photos .....	42
Présentation des technologies de photographie numérique .....	43
Impression PhotoREt .....	44
4800 x 1200 ppp optimisés .....	44
Impression de photos rehaussées Exif .....	44
Logiciel HP Photosmart Essential .....	44
Impression sans bordures .....	45
Impression en niveaux de gris .....	47
Impression de photos panoramiques .....	48
Impression d'un document .....	50
Impression à l'aide de la fente d'alimentation manuelle avant ou arrière .....	51
Modification des paramètres logiciels .....	51
Chargement par la fente d'alimentation manuelle avant .....	52
Chargement par la fente d'alimentation manuelle arrière .....	53
Impression sur des types de supports variés .....	54
Impression sur du papier de format personnalisé .....	55
Impression sur des enveloppes .....	56
Impression sur des cartes et des supports de petit format .....	58
Impression de plusieurs pages sur une seule feuille .....	61
Impression de livrets .....	62
Impression de livrets en mode manuel .....	62
Impression de livrets en mode automatique .....	62
Impression d'affiches .....	64
Impression de banderoles .....	65
Impression d'étiquettes .....	66
Impression de transferts sur tissu .....	67
Impression recto verso .....	68
Recommandations pour l'impression recto verso .....	68
Impression recto verso manuelle .....	69
Impression recto verso automatique .....	70
Avantages de l'unité d'impression recto verso .....	70
Annulation d'une tâche d'impression .....	72

## 5 Utilisation de la Boîte à outils

Présentation de la Boîte à outils .....	74
---	----

Onglet Etat de l'imprimante .....	75
Onglet Informations .....	76
HP Instant Support .....	76
Sécurité et confidentialité .....	77
Pour obtenir l'accès à HP Instant Support .....	77
myPrintMileage .....	77
Comment... .....	78
Onglet Services de l'imprimante .....	79
Utilisation du logiciel HP Printer Utility (Macintosh) .....	80
Affichage des tableaux du logiciel HP Printer Utility .....	80

## 6 Dépannage

Conseils et ressources de dépannage .....	82
Conseils de dépannage élémentaires .....	83
Impression d'une page de démonstration .....	84
Impression d'une page de diagnostic .....	85
Résolution des problèmes d'impression .....	86
L'imprimante s'arrête inopinément .....	86
Vérifier l'alimentation et les branchements .....	86
Vérifier les orifices de ventilation de l'imprimante .....	86
Tous les voyants de l'imprimante clignotent .....	86
Une erreur irrécupérable s'est produite .....	86
L'imprimante ne répond pas (rien ne s'imprime) .....	86
Vérifier l'installation de l'imprimante .....	86
Vérifier l'initialisation de la cartouche d'impression .....	86
Vérifier l'installation du logiciel d'impression .....	86
Vérifier les branchements des câbles .....	86
Vérifier la configuration de l'imprimante dans un environnement de réseau .....	87
Vérifier les logiciels de pare-feu personnels installés sur l'ordinateur .....	87
L'imprimante n'accepte pas une cartouche d'impression .....	87
La cartouche d'impression n'est pas adaptée à l'imprimante .....	87
L'imprimante ne reconnaît pas la cartouche d'impression .....	87
Nettoyer les contacts de la cartouche d'impression .....	87
L'imprimante rejette la plume .....	88
L'imprimante met longtemps avant d'imprimer .....	89
Vérifier la configuration du système .....	89
Vérifier le nombre de programmes exécutés simultanément sur l'ordinateur .....	89
Vérifier les paramètres du logiciel d'impression .....	89
Un fichier volumineux est en cours d'impression .....	89
L'imprimante est peut-être réglée sur le Mode d'économie d'encre .....	89
Impression d'une page blanche .....	90
Rechercher les cartouches d'encre vides .....	90
Le ruban de protection recouvrant le gicleur de la cartouche n'a pas été retiré .....	90
Vérifier les paramètres des supports .....	90
Un élément de la page manque ou est incorrect .....	90
Vérifier les paramètres de marge .....	90
L'imprimante est peut-être réglée sur le Mode d'économie d'encre .....	90
Vérifier les niveaux d'encre des cartouches d'impression .....	90

Les cartouches d'encre doivent peut-être être nettoyées .....	91
Vérifier les paramètres d'impression couleur .....	91
Vérifier l'emplacement de l'imprimante et la longueur du câble USB .....	91
Le placement du texte ou des graphiques est incorrect .....	91
Vérifier le chargement du support .....	91
Vérifier les formats de supports .....	91
Vérifier les paramètres de marge .....	91
Vérifier le paramètre d'orientation de la page .....	91
Vérifier l'emplacement de l'imprimante et la longueur du câble USB .....	91
Impressions de qualité médiocre et impressions inattendues .....	93
Impressions de qualité médiocre .....	93
Vérifier les cartouches d'impression .....	93
L'imprimante est peut-être réglée sur le Mode d'économie d'encre .....	93
Vérifier les niveaux d'encre des cartouches d'impression .....	93
Les cartouches d'encre doivent peut-être être nettoyées .....	93
Vérifier la qualité du papier .....	94
Vérifier le type de support chargé dans l'imprimante .....	94
Vérifier les rouleaux de l'imprimante .....	94
Vérifier l'emplacement de l'imprimante et la longueur du câble USB .....	94
Impression de caractères incohérents .....	94
Vérifier les branchements des câbles .....	94
Vérifier le fichier du document .....	94
L'encre bave .....	95
Vérifier les paramètres d'impression .....	95
Vérifier le type de support .....	95
Vérifier le réglage des marges .....	95
L'encre ne remplit pas entièrement le graphique ou le texte .....	95
L'imprimante est peut-être réglée sur le Mode d'économie d'encre .....	95
Vérifier les niveaux d'encre des cartouches d'impression .....	95
Les cartouches d'encre doivent peut-être être nettoyées .....	95
Vérifier le type de support .....	96
Les paramètres d'impression doivent peut-être être modifiés .....	96
Les documents imprimés sont pâles ou leurs couleurs sont ternes .....	96
Vérifier le mode d'impression .....	96
Vous n'utilisez peut-être pas la cartouche d'encre la mieux adaptée à votre projet .....	96
Vérifier le type de papier défini .....	96
Vérifier les cartouches d'impression .....	96
Les couleurs sont imprimées en noir et blanc .....	96
Vérifier les paramètres d'impression .....	96
L'imprimante imprime en Mode d'économie d'encre .....	96
Les couleurs imprimées ne sont pas les bonnes .....	97
Vérifier les paramètres d'impression .....	97
Vérifier les cartouches d'impression .....	97
Les documents présentent des bavures de couleurs .....	97
Vérifier les paramètres d'impression .....	97
Vérifier les cartouches d'impression .....	97
Les couleurs ne sont pas correctement alignées .....	97
Vérifier les cartouches d'impression .....	97
Vérifier le placement des images .....	97



Des lignes ou des points manquent dans du texte ou des images .....	97
L'imprimante est peut-être réglée sur le Mode d'économie d'encre .....	97
Vérifier les niveaux d'encre des cartouches d'impression .....	98
Les cartouches d'impression doivent peut-être être nettoyées .....	98
Vérifier les zones de contact des cartouches d'impression .....	98
Résolution des problèmes d'alimentation de papier .....	99
Un autre problème d'alimentation de papier se produit .....	99
Le support d'impression n'est pas pris en charge par l'imprimante ou le bac .....	99
Le support n'est pas entraîné depuis le bac d'entrée .....	99
Les supports ne sortent pas correctement .....	99
Les pages sortent de travers .....	99
L'imprimante prend plusieurs pages à la fois .....	99
Résolution des problèmes d'installation .....	101
Problèmes d'impression d'une page d'alignement .....	101
Problèmes d'installation de logiciel .....	101
Vérifier la configuration minimale requise du système .....	101
Vérifier les préliminaires d'installation .....	101
Réinstaller le logiciel de l'imprimante .....	101
Suppression des bourrages .....	102
Conseils pour éviter les bourrages .....	104
Résolution des problèmes d'impression photo .....	105
Résolution des problèmes d'impression sans bordures .....	106
Résolution des problèmes d'impression de papier banderole .....	107
Résolution des problèmes d'impression automatique recto verso .....	108

## 7 Signification des voyants de l'imprimante

Présentation des voyants de l'imprimante .....	111
--	-----

## 8 Consommables et accessoires HP

Commande de consommables directement à partir de la Boîte à outils .....	116
Accessoires .....	117
Module d'impression recto verso automatique .....	117
Câble parallèle .....	117
Câble USB .....	117
Consommables .....	118
Cartouches d'impression .....	118
Supports HP .....	118

## 9 Assistance clientèle et garantie

Obtention d'une assistance électronique .....	120
HP Instant Support .....	121
Assistance téléphonique HP .....	122
Avant d'appeler .....	122
Numéros de l'assistance téléphonique .....	122
Déclaration de garantie limitée Hewlett-Packard .....	124

## 10 Caractéristiques de l'imprimante et Déclaration de conformité

Caractéristiques de l'imprimante .....	126
--	-----

Déclaration de conformité .....	129
<b>11 Informations réglementaires</b>	
Déclaration FCC .....	131
Avis pour les utilisateurs en Corée .....	131
Informations réglementaires diverses .....	133
Avis RoHS (Chine uniquement) .....	133
Tableau des substances dangereuses et toxiques .....	133
Classification des voyants .....	133
Numéro de modèle réglementaire .....	133
Programme de gestion écologique des produits .....	134
Consommation de papier .....	134
Matières plastiques .....	134
Programme de recyclage .....	134
Programme de recyclage de fournitures à jet d'encre HP .....	134
Manipulation des matériels .....	134
Consommation d'énergie - Energy Star .....	134
Consommation d'énergie - Programme fédéral de gestion de l'énergie .....	135
Mise au rebut des équipements usagés par les utilisateurs dans les foyers de l'Union européenne .....	136
<b>Index .....</b>	<b>137</b>

---

# 1 Bienvenue

Cette section fournit les informations suivantes :

- [Fonctionnalités spéciales](#)
- [Utilisation de ce manuel](#)
- [Autres ressources pour le produit](#)

## Fonctionnalités spéciales

Cette imprimante est dotée de fonctions plus intéressantes les unes que les autres.

- **Impression de photos numériques** – Vous pouvez imprimer des photos noir et blanc ou en couleur.
- **Impression grand format** – Imprimez sur des formats allant jusqu'à 330 x 483 mm ou A3+ sans bordure.
- **Impression sans bordures** – Utilisez toute la surface de la page pour l'impression de photos et des cartes/fiches en utilisant la fonction d'impression sans bordures. Impression de formats allant jusqu'à 330 x 483 mm ou A3+ sans bordure.
- **Mode d'encrage auxiliaire** – Poursuivez l'impression avec une seule cartouche d'impression lorsque l'autre cartouche est épuisée.
- **Gestion des couleurs** – Le logiciel d'impression convertit les couleurs de votre photo en l'espace de couleurs sélectionné dans le pilote d'imprimante. Pour plus d'informations, reportez-vous à l'aide en ligne du pilote d'imprimante.
- **Capteur de type de papier automatique** – L'imprimante sélectionne automatiquement les paramètres d'impression pour les supports qu'elle contient, notamment lorsque vous l'utilisez avec du papier et des supports HP.
- **Bouton d'annulation** – Annulez les tâches d'impression superflues en appuyant sur un simple bouton.
- **Mode d'économie d'énergie** – L'imprimante passe en mode d'économie d'énergie à faible puissance après être restée en attente pendant 30 minutes.
- **Boîte à outils** – Elle fournit des informations sur l'état et la maintenance de l'imprimante. Elle permet également d'accéder au site Web myPrintMileage, à la documentation et aux outils d'aide en ligne pour résoudre les problèmes d'impression.
- **Impression panoramique** – Imprimez des photos panoramiques de haute qualité avec ou sans bordures.
- **Impression de plusieurs pages sur une seule feuille de papier** – Utilisez le logiciel de l'imprimante pour imprimer jusqu'à 16 pages par feuille de papier.

# Utilisation de ce manuel

Ce manuel contient les sections suivantes :

- **Mise en route** – Décrit les composants de l'imprimante, son branchement à l'aide d'un câble USB ou parallèle, l'installation du logiciel de l'imprimante, ainsi que sa connexion au réseau.
- **Utilisation des cartouches d'impression et des accessoires** – Décrit l'utilisation des cartouches d'impression et l'installation de l'unité d'impression recto verso en option.
- **Impression et chargement des supports** – Décrit et illustre comment charger les supports d'impression et explique comment imprimer sur différents types et formats de supports. Explique l'impression en six couleurs qui rehausse la qualité d'impression des photos, ainsi que l'utilisation de la fonction d'impression sans bordures. Décrit également les fonctions du pilote d'imprimante.
- **Utilisation de la Boîte à outils** – Décrit les fonctionnalités de la Boîte à outils (en particulier les informations relatives aux niveaux d'encre, à la maintenance des cartouches d'impression, et renvoie aux instructions de dépannage), HP Instant Support et le site Web myPrintMileage (qui enregistre les informations sur l'utilisation de votre imprimante). Explique également comment commander des consommables d'impression directement depuis la Boîte à outils.
- **Dépannage** – Permet de résoudre les problèmes courants tels que les bourrages de papier ou les problèmes d'installation du logiciel, et les problèmes d'impression sans bordures ou avec les photos.
- **Signification des voyants de l'imprimante** – Décrit et illustre les combinaisons de voyants, leur signification et les mesures à prendre s'il y a lieu.
- **Consommables et accessoires HP** – Fournit la liste des références des accessoires, des supports et des cartouches d'impression qui peuvent être achetés et utilisés avec l'imprimante.
- **Assistance clientèle et garantie** – Fournit la liste des services d'assistance auprès desquels vous pourrez obtenir une assistance pour votre imprimante.
- **Caractéristiques de l'imprimante et Déclaration de conformité** – Présente une liste d'informations, en particulier les vitesses d'impression, la capacité des bacs et la configuration recommandée pour le système. Contient également une déclaration de conformité.
- **Informations réglementaires** – Contient une déclaration de la FCC et d'autres informations de contrôle, comme les déclarations sur les perturbations électromagnétiques (EMI), la classification des voyants, la consommation d'énergie et le numéro de modèle réglementaire.

## Autres ressources pour le produit

Vous pouvez obtenir des informations sur le produit et sur d'autres ressources de dépannage (non incluses dans ce manuel) auprès des sources suivantes :

- **Fichier Lisezmoi et informations de dernière minute** – Fournit des informations de toute dernière minute et des astuces de dépannage. Inclus sur le CD de démarrage.
- **Boîte à outils** – Fournit des informations sur les niveaux d'encre des cartouches d'impression et l'accès aux services de maintenance de l'imprimante. Pour plus d'informations, reportez-vous à la section [Utilisation de la Boîte à outils page 73](#). Disponible à condition de choisir une option d'installation comprenant la Boîte à outils.
- **Aide à l'écran sur le pilote de l'imprimante (Windows)** – Fournit une description des fonctionnalités du pilote de l'imprimante. Disponible dans le pilote de l'imprimante.
- **HP Printer Utility (Macintosh)** – Contient des outils qui permettent d'étalonner l'imprimante, nettoyer les cartouches d'impression, imprimer une page de test et rechercher des informations d'assistance sur le site Web. Pour plus d'informations, reportez-vous à la section [Utilisation du logiciel HP Printer Utility \(Macintosh\) page 80](#).
- **HP Instant Support** – Permet d'identifier, de diagnostiquer et de résoudre rapidement les problèmes d'impression. Pour plus d'informations, reportez-vous à la section [HP Instant Support page 121](#). Disponible par le biais de tout navigateur Web standard ou via la Boîte à outils (Windows).
- **CD de démarrage** – Contient le logiciel de l'imprimante, un utilitaire permettant de créer des modules d'installation personnalisée, une copie électronique de ce guide de l'utilisateur et des informations pour commander. Reportez-vous à la section [Dépannage page 81](#).
- **Page de diagnostic** – Fournit des informations sur le matériel de l'imprimante, y compris le numéro de version du micrologiciel et le numéro de série. Reportez-vous à la section [Impression d'une page de diagnostic page 85](#).
- **Sites Web HP** – Fournissent les dernières informations disponibles sur le logiciel de l'imprimante, le produit et l'assistance. Accédez à l'adresse <http://www.hp.com/support/>.
- **Assistance téléphonique HP** – Pendant la période de garantie, cette assistance est souvent gratuite. Reportez-vous à la section [Assistance téléphonique HP page 122](#).

---

## 2 Pour commencer

Cette section fournit les informations suivantes :

- [Compréhension des fonctions et des éléments de l'imprimante](#)
- [Configuration de l'imprimante \(Windows\)](#)
- [Configuration de l'imprimante \(Mac OS\)](#)
- [Désinstallation du logiciel d'impression](#)
- [Personnalisation du programme d'installation du logiciel d'impression](#)
- [Installation de logiciels supplémentaires](#)

# Compréhension des fonctions et des éléments de l'imprimante

## Vue de face (bacs, capot et support des cartouches d'encre)

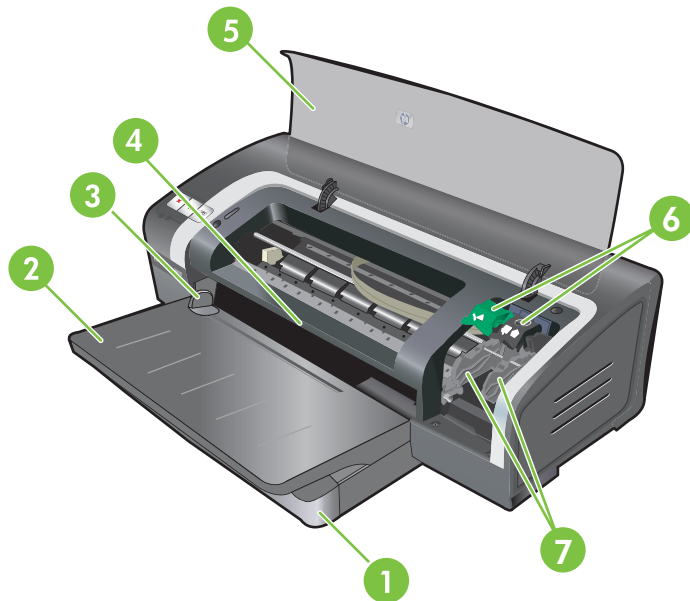

- |   |  |
|---|--|
| 1 | Bac d'entrée extensible                          |
| 2 | Bac de sortie extensible                         |
| 3 | Guide de papier de l'alimentation manuelle avant |
| 4 | Fente d'alimentation manuelle avant              |
| 5 | Capot supérieur                                  |
| 6 | Loquet de cartouche d'impression                 |
| 7 | Chariot de la cartouche d'impression             |



## Vue de face (bac d'entrée)

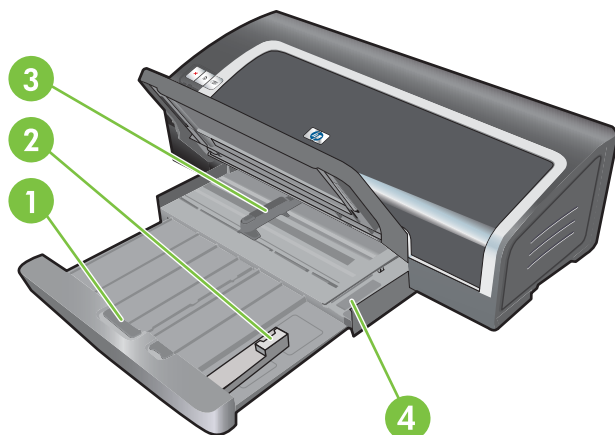

- 1 Verrou du bac d'entrée
- 2 Guide des petits supports
- 3 Guide de largeur du papier
- 4 Ejecteur des petits supports

## Voyants de l'imprimante

Les voyants donnent des avertissements visuels sur l'état de l'imprimante. Pour plus d'informations, reportez-vous à la section [Signification des voyants de l'imprimante page 110](#).

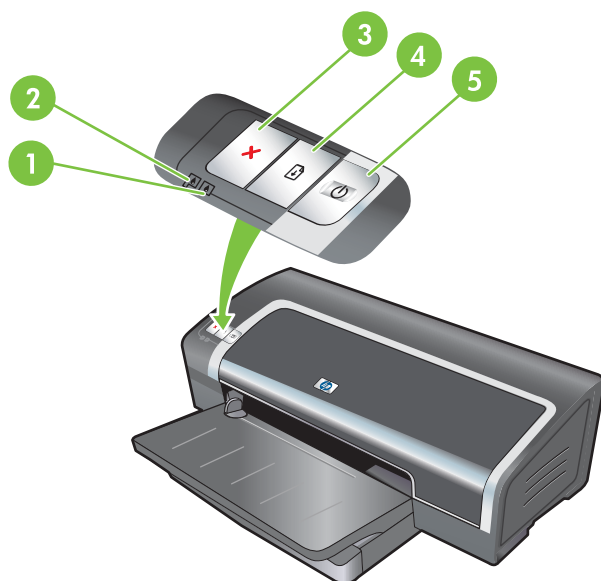

- 1 Voyant droit de cartouche d'impression (cartouche d'encre noire, photo ou grise)
- 2 Voyant gauche de cartouche d'impression (cartouche d'encre trichromique)
- 3 Bouton **Annulation**

4	Bouton et voyant <b>Reprise</b>
5	Bouton et voyant <b>Alimentation</b>

## Vue arrière

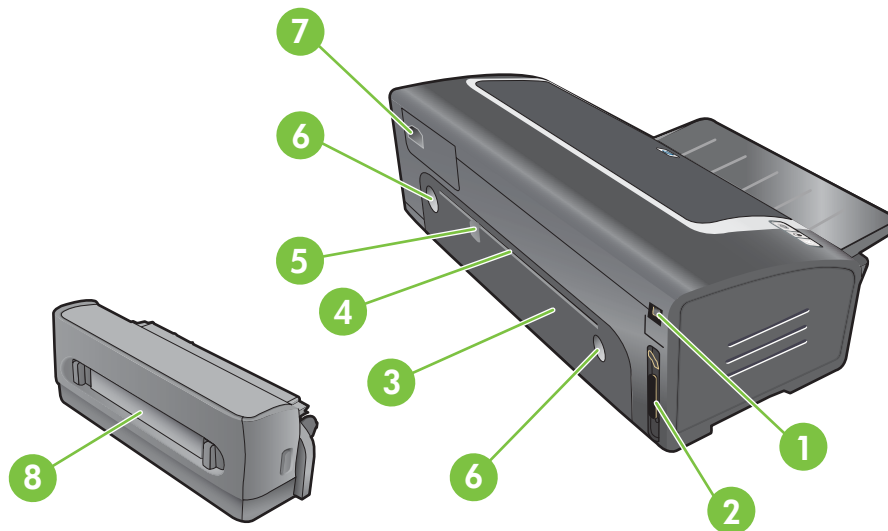

1	Port USB (Universal Serial Bus)
2	Port parallèle
3	Panneau d'accès arrière
4	Fente d'alimentation manuelle arrière
5	Guide de papier de l'alimentation manuelle arrière
6	Boutons de déblocage du panneau d'accès arrière
7	Entrée d'alimentation
8	Module d'impression automatique recto verso en option (unité d'impression recto verso)

# Configuration de l'imprimante (Windows)

Vous pouvez connecter l'imprimante directement à un ordinateur, ou la partager sur un réseau local.

---

 **REMARQUE :** Vous devez disposer de privilèges administrateur pour installer un pilote d'imprimante sous Windows 2000, Windows Server 2000 ou Windows XP.

---

## Connexion directe

Vous pouvez connecter directement l'imprimante à votre ordinateur à l'aide d'un câble USB ou d'un câble parallèle bidirectionnel conforme à la norme IEEE 1284.

---

 **REMARQUE :** Ne connectez pas un câble USB et un câble parallèle en même temps sur l'imprimante.

---

Si vous installez le logiciel d'impression et que vous connectez une imprimante à un ordinateur fonctionnant sous Windows, vous pouvez brancher des imprimantes supplémentaires sur le même ordinateur avec des câbles USB sans réinstaller le logiciel d'impression.

---

## Installation du logiciel de l'imprimante et partage de l'imprimante

Lorsque vous installez l'imprimante, HP vous recommande de la connecter après avoir installé le logiciel (le programme d'installation vous indique la marche à suivre la plus simple possible).

Toutefois, si vous avez connecté le câble en premier, reportez-vous à la section [Pour connecter l'imprimante avant d'installer le logiciel page 10](#).

## Pour installer le logiciel avant de connecter l'imprimante

Il est conseillé d'installer la Boîte à outils, qui fournit des informations sur l'état et la maintenance de votre imprimante. Elle permet également d'accéder à la documentation et aux outils d'aide en ligne pour résoudre les problèmes de l'imprimante. Si vous n'installez pas la Boîte à outils, vous ne pouvez pas faire apparaître les messages d'erreur sur l'écran de votre ordinateur et vous n'avez pas accès au site Web myPrintMileage. Reportez-vous à la section [Utilisation de la Boîte à outils page 73](#).

1. Fermez toutes les applications en cours d'exécution.
2. Introduisez le CD de démarrage dans le lecteur de CD-ROM. Le menu du CD est automatiquement exécuté.

Si le menu du CD ne démarre pas automatiquement, cliquez sur **Démarrer**, puis sur **Exécuter**. Parcourez l'arborescence jusqu'au lecteur de CD-ROM, cliquez sur **Autorun.exe**, puis sur **Ouvrir**. Dans la boîte de dialogue **Exécuter**, cliquez sur **OK**.

3. Cliquez sur **Install Printer Driver** (Installer les pilotes de l'imprimante) dans le menu du CD.
4. Pour terminer l'installation, suivez les instructions à l'écran.
5. Lorsque vous y êtes invité, connectez le câble USB ou le câble parallèle à l'ordinateur et à l'imprimante. L'assistant **Nouveau matériel détecté** apparaît et l'icône de l'imprimante est créée dans le dossier Imprimantes.

---

 **REMARQUE :** Vous pouvez également partager l'imprimante avec d'autres ordinateurs en utilisant une forme de mise en réseau simple appelée partage par réseau local. Reportez-vous à la section [Pour partager l'imprimante sur un réseau local page 10](#).

---

## Pour connecter l'imprimante avant d'installer le logiciel

Si vous avez connecté l'imprimante à l'ordinateur avant d'installer le logiciel de l'imprimante, l'assistant **Nouveau matériel détecté** apparaît.

---

 **REMARQUE :** Si vous avez mis l'imprimante sous tension, ne la mettez pas hors tension ou ne débranchez pas son câble pendant l'exécution du programme d'installation. Si vous le faites, le programme d'installation ne se terminera pas correctement.

---

1. Dans la boîte de dialogue **Nouveau matériel détecté** qui permet de choisir une méthode de localisation du pilote, sélectionnez l'option **Avancée** et cliquez sur **Suivant**.

---

 **REMARQUE :** Ne laissez pas l'assistant **Nouveau matériel détecté** effectuer une recherche automatique du pilote.

---

2. Sélectionnez la case à cocher qui permet de désigner l'emplacement du pilote et assurez-vous que les autres cases à cocher sont désactivées.
3. Introduisez le CD de démarrage (Starter CD) dans le lecteur de CD-ROM. Si le menu du CD s'ouvre, fermez-le.
4. Parcourez l'arborescence jusqu'au répertoire racine du CD de démarrage (D:, par exemple), et cliquez sur **OK**.
5. Cliquez sur **Suivant**, puis suivez les instructions qui apparaissent à l'écran.
6. Cliquez sur **Terminer** pour fermer l'assistant **Nouveau matériel détecté**. L'assistant démarre automatiquement le programme d'installation (ceci peut prendre quelques secondes). Pour Windows 98 et Windows Me, vous devez terminer le programme d'installation à ce stade si vous envisagez d'installer un pilote dans une autre langue que l'anglais.
7. Terminez le processus d'installation.

---

 **REMARQUE :** Le programme d'installation fournit des options pour installer les composants autres que les pilotes, en particulier la Boîte à outils qu'il est recommandé d'installer. Pour obtenir des instructions sur l'installation de ces composants, suivez les étapes décrites dans la section [Pour installer le logiciel avant de connecter l'imprimante page 9](#).

Vous pouvez également partager l'imprimante avec d'autres ordinateurs en utilisant une forme de mise en réseau simple appelée partage par réseau local. Reportez-vous à la section [Pour partager l'imprimante sur un réseau local page 10](#).

---

## Pour partager l'imprimante sur un réseau local

Dans le cas d'un réseau local, l'imprimante est connectée directement au connecteur USB ou parallèle d'un ordinateur choisi (appelé serveur), pour être partagée par d'autres ordinateurs (clients).



---

**REMARQUE :** Si vous partagez une imprimante directement connectée, l'ordinateur qui servira de serveur doit être équipé du système d'exploitation le plus récent. Par exemple, si vous possédez un ordinateur qui fonctionne sous Windows 2000 et un autre ordinateur qui fonctionne sous une version plus ancienne de Windows, utilisez l'ordinateur équipé de Windows 2000 comme serveur.

N'utilisez cette configuration que pour de petits groupes de travail et si l'imprimante fait l'objet d'un usage réduit. En effet, l'ordinateur connecté à l'imprimante est ralenti lorsque plusieurs utilisateurs se servent de l'imprimante.

---

1. Dans le bureau de Windows, cliquez sur **Démarrer**, pointez sur **Paramètres**, puis cliquez sur **Imprimantes** ou **Imprimantes et télécopieurs**.
2. Cliquez avec le bouton droit de la souris sur l'icône de l'imprimante, cliquez sur **Propriétés**, puis sur l'onglet **Partage**.
3. Cliquez sur l'option permettant de partager l'imprimante et attribuez un nom de partage à l'imprimante.
4. Si vous partagez l'imprimante avec des ordinateurs clients utilisant d'autres versions de Windows, vous pouvez cliquer sur **Pilotes supplémentaires** pour installer les pilotes qui leur permettront de se connecter facilement. Vous devrez insérer le CD de démarrage dans votre lecteur de CD-ROM pour réaliser cette opération.

# Configuration de l'imprimante (Mac OS)

Vous pouvez utiliser l'imprimante avec un ordinateur Macintosh unique à l'aide d'un câble USB, ou la partager avec d'autres utilisateurs sur un réseau.

## Pour installer le logiciel pour un réseau local partagé ou pour une connexion directe

1. Connectez l'imprimante à l'ordinateur avec le câble USB ou au réseau avec un câble réseau.
2. Insérez le CD de démarrage dans le lecteur de CD-ROM, double-cliquez sur l'icône de CD sur le bureau, puis double-cliquez sur l'icône Setup.

**-ou-**

Recherchez le programme d'installation dans le dossier Installer du CD de démarrage.

3. Cliquez sur **Install Driver** (Installer le pilote) et suivez les instructions affichées à l'écran pour votre type de connexion.
4. Ouvrez le logiciel Printer Setup Utility, situé dans le dossier Applications\Utilitaires.
5. Pour ajouter l'imprimante, cliquez sur le menu **Imprimantes**, puis sélectionnez **Ajouter**.
6. Pour une connexion directe, sélectionnez USB dans le menu.

**-ou-**

Pour une connexion sur un réseau IP, sélectionnez **Auto** ou **Manuel** dans le menu déroulant.

7. Si vous sélectionnez **Auto**, choisissez l'imprimante dans la liste des imprimantes.  
Si vous sélectionnez **Manuel**, tapez l'adresse IP de l'imprimante et cliquez sur **Se connecter**.
8. Cliquez sur **Ajouter**. Une marque apparaît à côté du nom de l'imprimante, signalant qu'elle est désormais l'imprimante par défaut.
9. Fermez le Centre d'impression ou le logiciel Printer Setup Utility.
10. Le cas échéant, partagez l'imprimante avec d'autres utilisateurs d'ordinateurs Macintosh.
  - **Connexion directe** : partagez l'imprimante avec les autres utilisateurs d'ordinateurs Macintosh. Reportez-vous à la section [Pour partager l'imprimante sur un réseau local page 10](#).
  - **Connexion réseau** : les utilisateurs d'ordinateurs Macintosh individuels qui souhaitent utiliser l'imprimante réseau doivent installer le logiciel d'impression sur leurs ordinateurs.

## Pour partager l'imprimante sur un réseau local

Lorsque vous connectez directement l'imprimante, vous pouvez toujours la partager avec d'autres ordinateurs en utilisant une forme de mise en réseau simple appelée partage par réseau local. N'utilisez cette configuration que pour de petits groupes de travail et si l'imprimante fait l'objet d'un usage réduit. En effet, l'ordinateur connecté à l'imprimante est ralenti lorsque plusieurs utilisateurs emploient l'imprimante.

Les exigences minimum de partage dans un environnement Macintosh comprennent ce qui suit :

- Les ordinateurs Macintosh doivent utiliser le protocole TCP/IP pour communiquer sur le réseau et doivent disposer d'une adresse IP. (AppleTalk n'est pas géré.)
- L'imprimante partagée doit être connectée à un port USB intégré à l'ordinateur Macintosh hôte.
- Le logiciel de partage d'imprimante doit avoir été installé sur l'ordinateur Macintosh hôte et sur les ordinateurs Macintosh clients qui utilisent l'imprimante partagée, le pilote d'imprimante ou le PPD de l'imprimante devant aussi avoir été installé. (Vous pouvez exécuter le programme d'installation pour installer le logiciel de partage d'imprimante et les fichiers d'aide associés.)
- Les pilotes d'imprimante HP correspondants doivent avoir été installés sur les ordinateurs Macintosh clients.
- Les ordinateurs Macintosh clients doivent être des ordinateurs PowerMac.

Pour plus d'informations sur le partage d'une imprimante USB, reportez-vous aux informations d'assistance disponibles sur le site Web Apple (<http://www.apple.com>) ou dans l'aide Mac de l'ordinateur.

## Pour partager l'imprimante avec d'autres ordinateurs fonctionnant sous MacOS X (V10.3 et V10.4)

Pour partager l'imprimante entre des ordinateurs Macintosh équipés de MacOS X (V10.3 and V10.4) :

1. Activez le partage d'imprimante sur l'ordinateur connecté à l'imprimante (l'hôte).
2. Cliquez sur **Préférences système**, puis sur **Partage** et sur **Services**, puis cochez la case **Partage d'imprimantes**.
3. Pour imprimer à partir d'autres ordinateurs Macintosh (clients) sur le réseau, présélectionnez l'imprimante dans **Partage**. Choisissez ensuite le voisinage dans lequel l'imprimante est partagée, puis sélectionnez l'imprimante.

# Désinstallation du logiciel d'impression

## Pour désinstaller le logiciel sur les ordinateurs Windows

Si vous utilisez Windows 2000 ou Windows XP, vous devez disposer de privilèges d'administrateur pour désinstaller le logiciel d'impression.

1. Si l'imprimante est connectée directement à un ordinateur à l'aide d'un câble USB ou parallèle, déconnectez-la.
2. Fermez toutes les applications en cours d'exécution.
3. Ouvrez le dossier Panneau de configuration à partir du menu **Démarrer**.
4. Double-cliquez sur **Ajout/Suppression de programmes**.
5. Sélectionnez le logiciel d'impression à désinstaller.
6. Cliquez sur le bouton permettant d'ajouter ou de supprimer des logiciels.
7. Suivez les instructions affichées à l'écran pour terminer la désinstallation du logiciel d'impression.

---

 **REMARQUE :** En cas d'échec du processus de désinstallation, redémarrez l'ordinateur et suivez les étapes ci-dessus pour désinstaller le logiciel.

---

8. **Pour exécuter l'utilitaire de suppression**, exécutez les étapes suivantes. Débranchez l'imprimante de l'ordinateur.
9. Redémarrez Windows sur votre ordinateur.
10. Introduisez le CD de démarrage dans le lecteur de CD-ROM. Si le menu du CD s'ouvre, fermez-le.
11. Repérez l'utilitaire de suppression sur le CD de démarrage et exécutez-le.
  - Sous Windows 2000 et Windows XP, utilisez le fichier scrub2k.exe situé dans le dossier Utilis\Scrubber\Win2k\_XP.
12. Double-cliquez sur le fichier **scrubber.exe**.
13. Redémarrez l'ordinateur et réinstallez le pilote d'imprimante.

## Pour désinstaller le logiciel sur les ordinateurs Macintosh

1. Si l'imprimante est directement connectée à un ordinateur à l'aide d'un câble USB, déconnectez-la.
2. Redémarrez l'ordinateur.

---

 **REMARQUE :** Avant de désinstaller le logiciel, débranchez l'imprimante et redémarrez l'ordinateur. Sinon, certains fichiers risquent de ne pas être supprimés de l'ordinateur lorsque vous lancez l'option de désinstallation.

---

3. Introduisez le CD de démarrage dans le lecteur de CD-ROM.
4. Double-cliquez sur l'icône du lecteur de CD sur le bureau.
5. Double-cliquez sur l'icône d'installation située dans le dossier Installer, puis suivez les instructions affichées à l'écran.



6. Lorsque la boîte de dialogue **Installation principale** apparaît, sélectionnez **Désinstaller** dans le menu déroulant situé dans l'angle supérieur gauche de cette boîte de dialogue.
7. Suivez les instructions affichées à l'écran pour supprimer le logiciel d'impression.

# Personnalisation du programme d'installation du logiciel d'impression

Le CD de démarrage contient un utilitaire qui permet aux administrateurs système de créer des modules d'installation personnalisée qui peuvent être démarrés silencieusement. Les administrateurs système peuvent ensuite distribuer un module d'installation personnalisée en partage à partir d'un lecteur de réseau mappé ou local.

Pour accéder à cet utilitaire, sélectionnez **Customization Utility** (Utilitaire de personnalisation) sur le menu du CD. Un module d'installation du logiciel avec la langue sélectionnée et les composants d'imprimante choisis sera créé.

Pour exécuter le pilote d'imprimante à partir d'un module d'installation personnalisée, ouvrez le dossier contenant le module et double-cliquez sur le fichier **Install.bat**.



---

**REMARQUE :** L'utilitaire de personnalisation n'est disponible que pour Windows.

---

## Installation de logiciels supplémentaires

- Utilisez le logiciel **HP Photosmart Essential** pour afficher et éditer des photos et des fichiers image sous Windows. Pour installer ce logiciel, insérez le CD du logiciel HP Photosmart Pro, cliquez sur le bouton **HP Photosmart Essential** dans le menu du navigateur du CD, puis sélectionnez-le dans la liste des logiciels affichés (voir la section [Logiciel HP Photosmart Essential page 44](#)).
- Dans le cas du **pilote Linux**, consultez le site [www.linuxprinting.org](http://www.linuxprinting.org) pour télécharger le logiciel. Pour plus d'informations sur l'utilisation de Linux avec des imprimantes HP, consultez le site [hp.sourceforge.net](http://hp.sourceforge.net).

---

 **REMARQUE :** Si vous utilisez Windows 2000 ou Windows XP, vous devez disposer de privilèges d'administrateur pour installer le pilote d'imprimante.

---

---

## 3 Utilisation de cartouches d'impression et d'accessoires

Cette section fournit les informations suivantes :

- [Utilisation des cartouches d'impression](#)
- [Installation du module d'impression automatique recto verso en option \(unité recto verso\)](#)





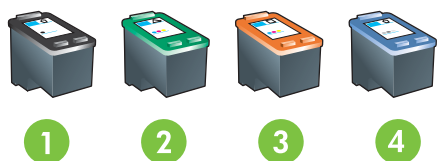

# Utilisation des cartouches d'impression

## Cartouches d'impression prises en charge

Quatre cartouches d'impression peuvent être utilisées avec l'imprimante.



- |   |              |
|---|--------------|
| 1 | Monochrome   |
| 2 | Trichromique |
| 3 | Photo        |
| 4 | Photo grise  |

Pour imprimer...	Insérez cette cartouche d'impression dans le logement gauche	Insérez cette cartouche d'impression dans le logement droit
Photos couleur	Trichromique HP 	Photo HP 
Photos noir et blanc	Trichromique HP 	Photo gris HP 
Texte et dessins colorés	Trichromique HP 	Noir HP 

Vous pouvez obtenir une liste des cartouches d'impression prises en charge par votre imprimante aux emplacements suivants :

- Sur la page de diagnostic (consultez la section [Impression d'une page de diagnostic page 85](#)).
- Sur l'étiquette de la cartouche d'impression que vous remplacez
- **Sous Windows** : sur l'onglet **Etat de l'imprimante** de la Boîte à outils, cliquez sur **Informations sur les cartouches d'encre**, puis sur **Informations de commande**.
- **Sous Mac OS** : dans l'utilitaire d'impression HP, ouvrez le panneau **Information and Support** (Informations et support).

 **REMARQUE :** La disponibilité des cartouches d'impression varie par pays/région. Les cartouches d'impression peuvent se décliner en plusieurs tailles. Pour obtenir la liste des cartouches prises en charge pour votre imprimante, imprimez la page de diagnostic (voir [Impression d'une page de diagnostic page 85](#)) et lisez les informations de la catégorie Cartouches d'impression prises en charge.

## Insertion des cartouches d'impression

Utilisez uniquement des cartouches de rechange portant le même numéro que la cartouche à remplacer. Reportez-vous à la section [Cartouches d'impression prises en charge page 19](#).

### Pour installer ou remplacer une cartouche d'impression

1. Mettez l'imprimante sous tension, ouvrez le capot supérieur et soulevez le loquet du support de la cartouche.

 **ATTENTION :** La cartouche se déplace vers sa position correcte. Veillez à ce que la cartouche soit logée du côté droit de l'imprimante avant de retirer ou d'installer des cartouches.

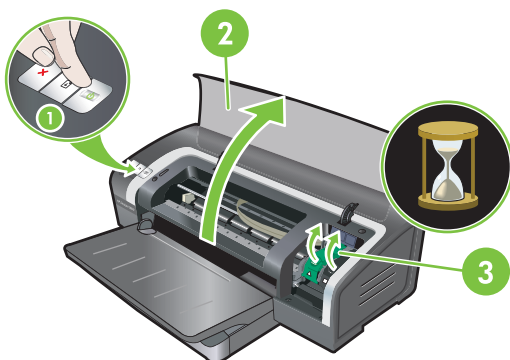

2. **Si vous remplacez une cartouche d'impression**, saisissez la cartouche installée et faites-la glisser hors de son support. Pour s'assurer que la nouvelle cartouche est correctement positionnée, vérifiez que les symboles figurant sur le loquet correspondent aux symboles de la nouvelle cartouche.

3. **Si vous installez une nouvelle cartouche d'impression**, retirez-la de son emballage, puis ôtez le ruban recouvrant les gicleurs en tirant sur la languette rose.

△ **ATTENTION :** Pour éviter les obstructions, les fuites d'encre et les mauvaises connexions électriques, ne touchez pas aux gicleurs d'encre ni aux contacts cuivrés de la cartouche d'impression et ne retirez pas les contacts en cuivre.

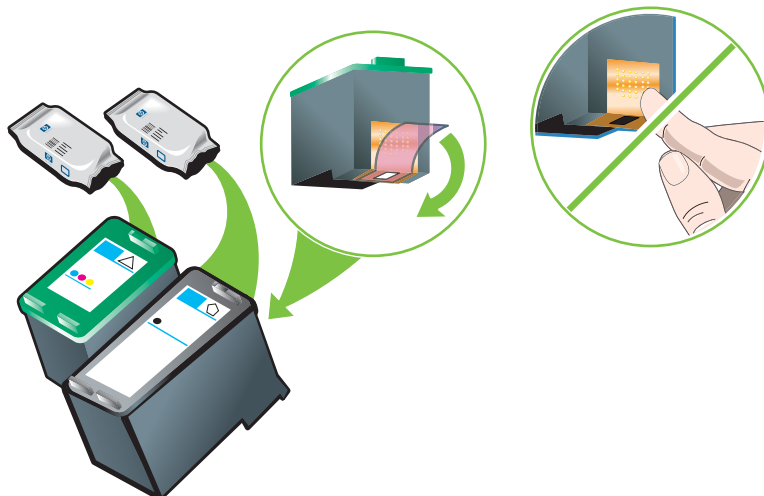

4. Maintenez la cartouche d'impression avec les contacts en cuivre face à l'imprimante, puis faites-la glisser dans le chariot.

📝 **REMARQUE :** Selon leur taille, les cartouches risquent de ne pas s'aligner les unes avec les autres.

Si vous avez des difficultés à insérer la cartouche d'impression après avoir soulevé le loquet du chariot, vérifiez que l'imprimante est sous tension et attendez quelques secondes que le chariot se dégage avant d'introduire la cartouche.

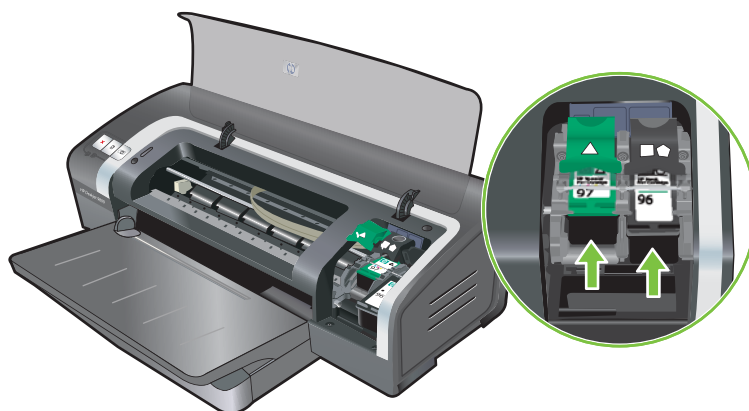

5. Enfoncez le loquet de la cartouche d'impression jusqu'à ce qu'il s'enclenche. Assurez-vous que le ressort du loquet ne s'ouvre pas.

 **REMARQUE :** Une fois la nouvelle cartouche d'impression installée, l'imprimante aligne les cartouches et utilise une feuille de papier pour reproduire une page d'alignement. Si vous chargez des supports photo d'une qualité supérieure dans le bac d'entrée, il est utile de charger une feuille de papier ordinaire avant d'installer la nouvelle cartouche d'impression.

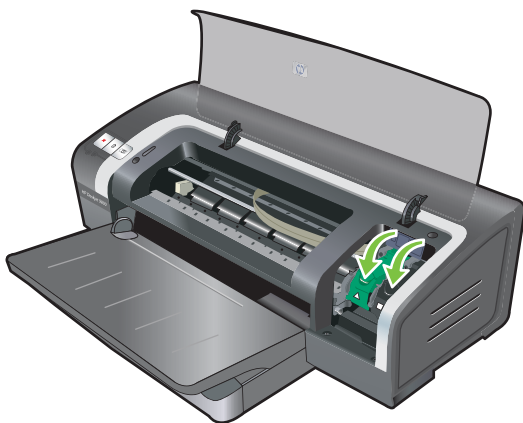

6. Fermez le capot supérieur.

## Alignement des cartouches d'impression

L'imprimante aligne automatiquement les cartouches d'impression lorsqu'une nouvelle cartouche est installée. Cependant, si l'impression présente des grains, des points dispersés ou des contours irréguliers, vous pouvez souhaiter réaligner les cartouches d'impression.

### Pour Windows

Vous pouvez aligner les cartouches d'impression à partir du pilote d'imprimante ou de la Boîte à outils.

1. Chargez du papier ordinaire dans le bac d'entrée (voir la section [Chargement des supports dans le bac d'entrée page 37](#)).
2. Ouvrez la Boîte à outils à partir des paramètres de la boîte de dialogue **Propriétés de l'imprimante**. Pour plus d'informations, reportez-vous à la section [Présentation de la Boîte à outils page 74](#).

**-ou-**

Ouvrez le pilote d'imprimante (voir la section [Modification des paramètres de l'imprimante page 40](#).)

3. Cliquez sur l'onglet **Services de l'imprimante** (Boîte à outils) ou **Services** (pilote d'imprimante).
4. Cliquez sur **Aligner les cartouches d'encre** et suivez les instructions affichées à l'écran.



## Pour Macintosh

1. Chargez du papier ordinaire dans le bac d'entrée (voir la section [Chargement des supports dans le bac d'entrée page 37](#)).
2. Ouvrez le logiciel HP Printer Utility. Reportez-vous à la section [Utilisation du logiciel HP Printer Utility \(Macintosh\) page 80](#).
3. Dans la zone **Paramètres de configuration**, sélectionnez **Aligner**.
4. Cliquez sur **Aligner**.

## Nettoyage des cartouches d'impression

Cette section présente une procédure de nettoyage automatique des cartouches d'impression. Pour plus d'informations sur le nettoyage manuel des cartouches, reportez-vous à la section [L'imprimante rejette la plume page 88](#).

### Pour nettoyer les cartouches d'impression automatiquement

Les cartouches d'impression sont munies de gicleurs d'encre microscopiques qui peuvent se boucher lorsqu'ils sont exposés trop longtemps à l'air. La cartouche d'impression peut également s'obstruer si elle n'est pas utilisée pendant un temps prolongé, entraînant alors une diminution visible de la qualité d'impression. Le nettoyage des cartouches d'impression permet de déboucher les gicleurs.

Procédez à un nettoyage des cartouches si les caractères imprimés sont incomplets ou si des points ou des lignes manquent dans les textes ou les images imprimés.

---

 **REMARQUE :** Un nettoyage inutile des cartouches d'impression gaspille de l'encre et réduit la durée de vie des cartouches.

Si la qualité d'impression s'est dégradée, cela signifie peut-être que la cartouche est vide. Vérifiez le niveau d'encre avant de procéder au nettoyage des cartouches. Si la cartouche est vide, remplacez-la.

---

## Pour Windows

Vous pouvez nettoyer les cartouches d'impression à partir du pilote d'imprimante ou de la Boîte à outils.

1. Chargez du papier ordinaire dans le bac d'entrée (voir la section [Chargement des supports dans le bac d'entrée page 37](#)).
2. Ouvrez la Boîte à outils à partir des paramètres de la boîte de dialogue **Propriétés de l'imprimante**. Pour plus d'informations, reportez-vous à la section [Présentation de la Boîte à outils page 74](#).

**-ou-**

- Ouvrez le pilote d'imprimante (voir la section [Modification des paramètres de l'imprimante page 40](#).)
3. Cliquez sur l'onglet **Services de l'imprimante** (Boîte à outils) ou **Services** (pilote d'imprimante).
  4. Cliquez sur **Nettoyer les cartouches d'encre** et suivez les instructions qui apparaissent à l'écran.

5. Si le problème d'impression persiste, répétez le nettoyage.
6. Si un problème continue de se poser à l'impression, la cartouche est vide et doit être remplacée ou présente un défaut. Remplacez la cartouche si elle n'est plus sous garantie ou contactez l'assistance clientèle HP.

### Pour Macintosh

1. Chargez du papier ordinaire dans le bac d'entrée (voir la section [Chargement des supports dans le bac d'entrée page 37](#)).
2. Ouvrez le logiciel HP Printer Utility.
3. Dans la zone **Paramètres de configuration**, sélectionnez **Nettoyer**.
4. Cliquez sur **Nettoyer**.
5. Si le problème d'impression persiste, répétez le nettoyage.
6. Si un problème continue de se poser à l'impression, la cartouche est vide et doit être remplacée ou présente un défaut. Remplacez la cartouche si elle n'est plus sous garantie ou contactez l'assistance clientèle HP.

## Entretien des cartouches d'impression

Les conseils suivants vous aideront à entretenir les cartouches d'impression HP et à assurer une qualité d'impression constante :

- Conservez toutes les cartouches dans leur emballage étanche tant que vous n'en avez pas besoin. Les cartouches d'impression doivent être conservées à une température ambiante comprise entre 15 et 35 °C.
- Ne retirez le ruban adhésif des gicleurs d'encre que lorsque vous êtes prêt à installer la cartouche dans l'imprimante. Si le ruban adhésif a été retiré de la cartouche, n'essayez pas de le remettre en place. Le repositionnement du ruban endommagera la cartouche d'impression.

---

△ **ATTENTION :** Ne lâchez pas la cartouche d'impression. Une chute de la cartouche risquerait de l'endommager.

---

## Entreposage des cartouches d'impression

Lorsque vous retirez une cartouche de l'imprimante, stockez-la dans un coffret en plastique hermétique ou dans le dispositif de protection de cartouche d'impression. Ce dispositif de protection est livré avec les cartouches d'impression photo.

---

 **REMARQUE :** Si vous stockez la cartouche dans un coffret en plastique hermétique, assurez-vous que les gicleurs d'encre photo grise, photo et trichromique sont orientés vers le bas et que les gicleurs d'encre noire sont orientés vers le haut.

---

## Pour entreposer la cartouche dans le dispositif de protection de cartouche d'impression

1. Insérez la cartouche dans le dispositif de protection et enclenchez-la.

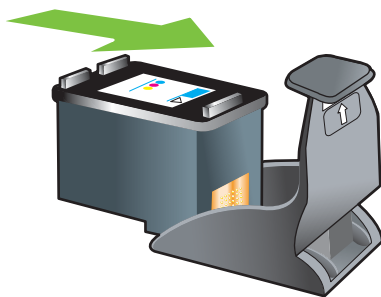

2. Pour retirer la cartouche d'impression du dispositif de protection, appuyez vers le bas et sur l'arrière de la languette située à l'intérieur du dispositif pour débloquer la cartouche et la sortir.

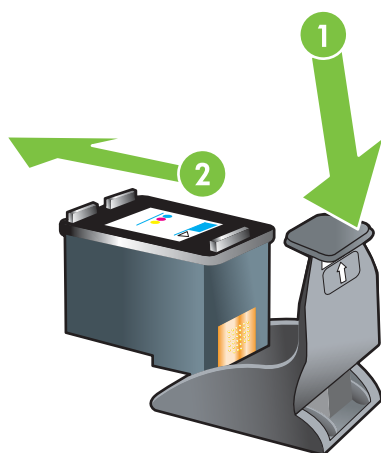

## Impression avec une seule cartouche

 **REMARQUE :** Pour mettre l'imprimante en **Mode d'économie d'encre**, retirez la cartouche vide.

Vous pouvez toujours imprimer avec une seule cartouche d'impression, lorsque l'une des cartouches est épuisée, avant de la remplacer.

Cartouche utilisée	Sortie
Trichromique	Couleur et violet très foncé (pas du vrai noir)
Photo	Niveaux de gris pour les segments couleurs et noir pour les segments noirs
Monochrome	Niveaux de gris
Photo grise	Niveaux de gris

---

 **REMARQUE :** L'impression avec une seule cartouche d'impression (au lieu de deux) sera certainement plus lente et la qualité d'impression s'en trouvera sans doute affectée. Il est recommandé d'imprimer avec deux cartouches d'impression.

Si vous n'utilisez que la cartouche d'impression photo, les couleurs risquent de ne pas s'imprimer correctement.

Pour l'impression sans bordures, la cartouche d'impression trichromique doit être installée.

---

# Installation du module d'impression automatique recto verso en option (unité recto verso)

L'imprimante permet l'impression automatique sur les deux côtés d'une feuille de papier lorsque l'unité d'impression recto verso est connectée à l'arrière de l'imprimante.

 **REMARQUE :** L'unité d'impression recto verso est un accessoire en option disponible pour l'imprimante HP Officejet série K7100. Elle peut être achetée séparément dans certains pays/régions (voir la section [Consommables et accessoires HP page 115](#)).

## Pour installer l'unité d'impression recto verso

1. Retirez le panneau d'accès arrière en poussant les boutons de déblocage l'un vers l'autre.
2. Dégagez le panneau d'accès arrière de l'imprimante.
3. Insérez l'unité d'impression recto verso dans la partie arrière de l'imprimante jusqu'à ce qu'elle s'enclenche en position.

 **REMARQUE :** N'appuyez pas sur les boutons de part et d'autre de l'unité d'impression recto verso pendant son installation. Ces boutons ne doivent être utilisés que pour retirer l'unité d'impression recto verso de l'imprimante.

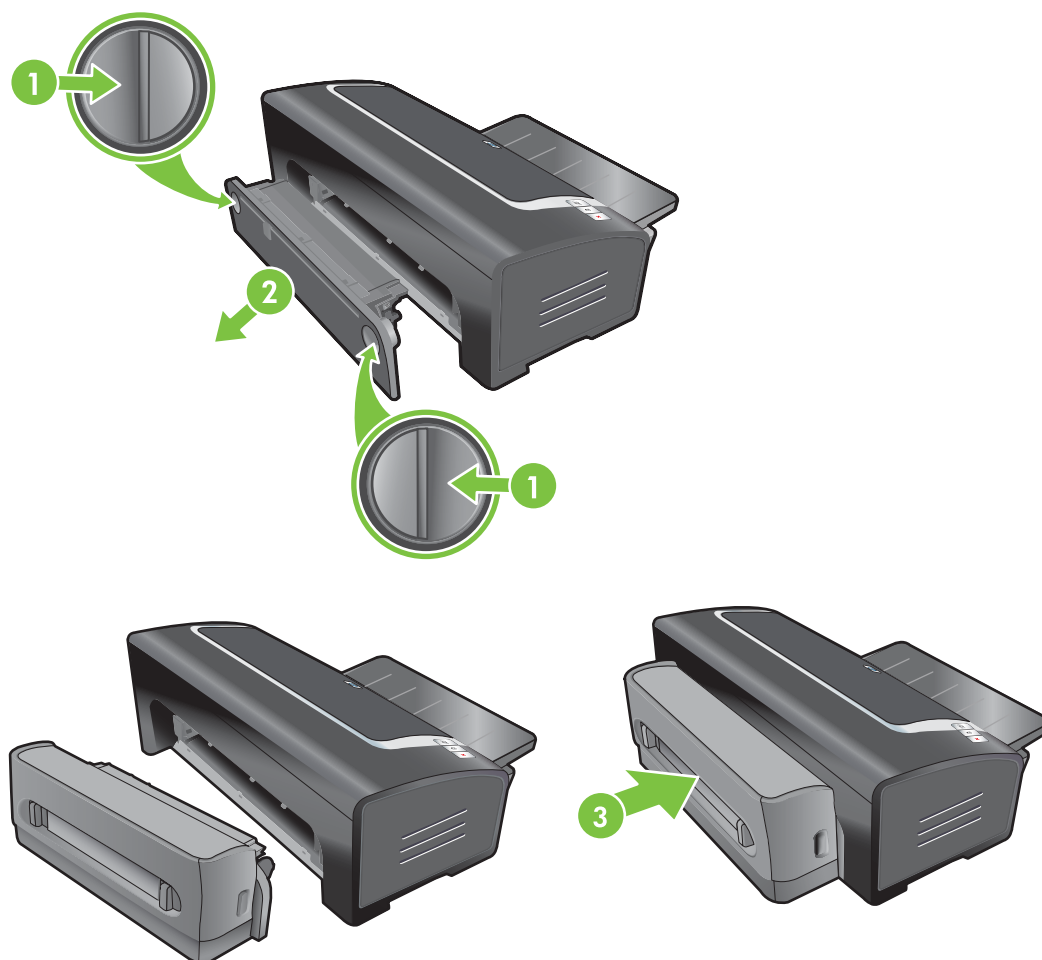

---

# 4 Impression et chargement des supports

Cette section fournit les informations suivantes :

- [Sélection des supports d'impression](#)
- [Chargement des supports dans le bac d'entrée](#)
- [Emploi du capteur de détection automatique du type de papier](#)
- [Modification des paramètres de l'imprimante](#)
- [Présentation des fonctionnalités logicielles intelligentes](#)
- [Impression de photos numériques](#)
- [Impression sans bordures](#)
- [Impression en niveaux de gris](#)
- [Impression de photos panoramiques](#)
- [Impression d'un document](#)
- [Impression à l'aide de la fente d'alimentation manuelle avant ou arrière](#)
- [Impression sur des types de supports variés](#)
- [Impression sur du papier de format personnalisé](#)
- [Impression sur des enveloppes](#)
- [Impression sur des cartes et des supports de petit format](#)
- [Impression de plusieurs pages sur une seule feuille](#)
- [Impression de livrets](#)
- [Impression d'affiches](#)
- [Impression de banderoles](#)
- [Impression d'étiquettes](#)
- [Impression de transferts sur tissu](#)
- [Impression recto verso](#)
- [Annulation d'une tâche d'impression](#)

## Sélection des supports d'impression

Votre imprimante est conçue pour imprimer sur une grande diversité de types et de formats de supports (tels que papier photo, papier ordinaire, enveloppes et transparents). L'imprimante fonctionne très bien avec la plupart des types de papiers de bureau et produit les meilleurs résultats sur le papier qui absorbe bien l'encre. Utilisez toujours du papier de format/type et de poids répertoriés dans la section [Compréhension des spécifications de supports pris en charge page 29](#).

Il est recommandé de faire des essais avec divers types de supports avant d'en acheter de grandes quantités. Choisissez un support qui donne de bons résultats.

---

 **REMARQUE :** Pour obtenir une qualité d'impression optimale, utilisez les supports HP. Ces supports d'impression sont conçus spécifiquement pour l'imprimante. Pour plus d'informations sur les commandes, reportez-vous à la section [Consommables et accessoires HP page 115](#).

---

## Conseils de sélection et d'utilisation des supports d'impression

- Un papier trop mince, d'une texture trop lisse ou qui se détend facilement risque de ne pas être chargé correctement dans le circuit d'alimentation de l'imprimante.
- Un papier trop dense, ou sur lequel l'encre se dépose mal, peut entraîner une mauvaise impression des images ou du texte.
- Ne chargez qu'un seul type de support à la fois dans le bac d'entrée ou dans les fentes d'alimentation manuelle pour assurer une alimentation correcte des supports.
- N'utilisez pas de supports endommagés, gondolés ou froissés. Nous vous recommandons de ne pas utiliser de papier présentant des perforations ou des découpes, ni de papier à gros grains ou gaufré.
- Si un type de papier a donné de bons résultats sur votre imprimante, essayez de l'utiliser à nouveau.
- Pendant l'impression de plusieurs pages sur des transparents, du papier photo ou un autre papier spécial, l'impression s'interrompt momentanément et le voyant **Reprise** clignote après l'impression de chaque page. Cela permet de ménager un temps de séchage avant l'impression de la page suivante. Vous pouvez appuyer sur le bouton **Reprise** si vous ne souhaitez pas attendre que la page imprimée sèche avant d'imprimer la page suivante ; cependant, il est recommandé de laisser chaque page sécher.

Reportez-vous aux sections suivantes pour plus d'informations :

- [Compréhension des spécifications de supports pris en charge page 29](#)
- [Réglage des marges minimales page 36](#)

## Compréhension des spécifications de supports pris en charge

Cette section apporte des informations concernant le format, le type et le grammage des supports que l'imprimante peut traiter.

- [Compréhension des formats de supports pris en charge](#)
- [Compréhension des types de supports pris en charge](#)
- [Compréhension des grammages et des capacités de chargement des supports pris en charge](#)

## Compréhension des formats de supports pris en charge

Le tableau suivant dresse la liste des formats de supports pouvant être utilisés pour chaque circuit d'alimentation.

Formats des supports	Bac d'entrée	Fente d'alimentation manuelle avant	Fente d'alimentation manuelle arrière	Module d'impression recto verso automatique
A3 297 x 420 mm	✓	✓	✓	✓
A3+ 330 x 483 mm	✓	✓	✓	✓
A4 210 x 297 mm	✓	✓	✓	✓
A5 148 x 210 mm	✓	✓	✓	✓
A6 105 x 148 mm	✓			
B4 257 x 364 mm	✓	✓	✓	✓
B5 (JIS) 182 x 257 mm	✓	✓	✓	✓
Banderole A3 297 x 420 mm	✓	✓	✓	
Banderole A4 210 x 297,4 mm	✓	✓	✓	
Banderole Lettre 215,9 x 279,4 mm	✓	✓	✓	
Banderole Tabloïd 279 x 432 mm	✓	✓	✓	
Enveloppe n°10 104,9 x 241,3 mm	✓	✓		
Enveloppe A2 111 x 146 mm	✓			
Enveloppe C5 162 x 229 mm	✓	✓		
Enveloppe C6	✓			



Formats des supports	Bac d'entrée	Fente d'alimentation manuelle avant	Fente d'alimentation manuelle arrière	Module d'impression recto verso automatique
114 x 162 mm				
Enveloppe DL	✓	✓		
110 x 220 mm				
Enveloppe Monarch	✓	✓		
98,5 x 190,5 mm				
Exécutif	✓	✓	✓	✓
184,15 x 266,7 mm				
Enveloppe pour cartes de vœux HP	✓			
111,25 x 152,4 mm				
Fiche Bristol	✓			
76,2 x 127 mm				
Fiche Bristol	✓			
101,6 x 152,4 mm				
Fiche Bristol	✓	✓		
127 x 203,2 mm				
Panorama A4	✓	✓	✓	
210 x 594 mm				
Panorama	✓	✓		
101,6 x 254 mm				
Panorama	✓	✓		
101,6 x 279,4 mm				
Panorama	✓	✓		
101,6 x 304,8 mm				
Photo	✓	✓		
88,9 x 127 mm				
Photo	✓			
101,6 x 152,4 mm				
Photo avec languette	✓			
101,6 x 152,4 mm				
Photo	✓	✓		
127 x 177,8 mm				

Formats des supports	Bac d'entrée	Fente d'alimentation manuelle avant	Fente d'alimentation manuelle arrière	Module d'impression recto verso automatique
Photo 203,2 x 254 mm	✓	✓	✓	
Photo 279,4 x 355,6 mm	✓	✓	✓	
Photo 304,8 x 304,8 mm	✓	✓	✓	
Photo 10 x 15 cm 100 x 150 mm	✓			
Photo 10 x 15 cm avec languette 100 x 150 mm	✓			
Légal 215,9 x 355,6 mm	✓	✓	✓	✓
Lettre 215,9 x 279,4 mm	✓	✓	✓	✓
Relevé 129,7 x 215,9 mm	✓	✓		
Super B 330 x 483 mm	✓	✓	✓	✓
Tabloïd 279,4 x 431,8 mm	✓	✓	✓	✓
Panorama photo sans bordures A4 210 x 594 mm	✓	✓	✓	
Panorama photo sans bordures 101,6 x 254 mm	✓	✓		
Panorama photo sans bordures 101,6 x 279,4 mm	✓	✓		
Panorama photo sans bordures 101,6 x 304,8 mm	✓	✓		
Photo sans bordures	✓			

Formats des supports	Bac d'entrée	Fente d'alimentation manuelle avant	Fente d'alimentation manuelle arrière	Module d'impression recto verso automatique
101,6 x 152,4 mm				
Photo sans bordures avec languette	✓			
101,6 x 152,4 mm				
Photo sans bordures	✓	✓		
127 x 177,8 mm				
Photo sans bordures	✓	✓	✓	
203,2 x 254 mm				
Photo sans bordures	✓	✓	✓	
215,9 x 279,4 mm				
Photo sans bordures	✓	✓	✓	
279,4 x 355,6 mm				
Photo sans bordures	✓	✓	✓	
304,8 x 304,8 mm				
Photo sans bordures 10 x 15 cm	✓			
100 x 150 mm				
Photo sans bordure 10 x 15 cm avec languette	✓			
100 x 150 mm				
Photo sans bordures A3	✓	✓	✓	
297 x 420 mm				
Photo sans bordures A4	✓	✓	✓	
210 x 297 mm				
Photo sans bordures A5	✓	✓	✓	
148 x 210 mm				
Photo sans bordures A6	✓	✓		
105 x 148 mm				
Photo sans bordures B5	✓	✓	✓	
182 x 257 mm				
Super B sans bordures	✓	✓	✓	
330 x 483 mm				

Formats des supports	Bac d'entrée	Fente d'alimentation manuelle avant	Fente d'alimentation manuelle arrière	Module d'impression recto verso automatique
Tabloïd photo sans bordures 279 x 432 mm	✓	✓	✓	
Format personnalisé	✓	✓	✓	

## Compréhension des types de supports pris en charge

Tous les supports prennent en charge l'impression couleur jusqu'à 4800 x 1200 ppp optimisés et 1200 ppp en entrée. Ce réglage risque néanmoins d'utiliser provisoirement une grande quantité d'espace disque (400 Mo minimum) et de ralentir la vitesse d'impression.

Le tableau suivant indique les types de supports que vous pouvez utiliser.

Type de support	Bac d'entrée et fentes d'alimentation manuelle avant et arrière	Unité d'impression recto verso manuelle	Impression recto verso automatique	Impression sans bordures
<b>Papier standard</b>				
Papier ordinaire	✓	✓	✓	
Papier épais	✓	✓		✓
Papier blanc brillant HP	✓	✓	✓	
Papier Premium HP	✓	✓	✓	
Papier de présentation Premium HP	✓	✓	✓	
Autres papiers à jet d'encre	✓	✓	✓	✓
<b>Papiers photo</b>				
Papier photo HP	✓			✓
Autres papiers photo	✓			✓
<b>Transparents</b>				
Transparents HP	✓			
Autres films transparents	✓			
<b>Papier spécial</b>				
Papier HP pour banderoles	✓			
Transferts sur tissu HP	✓			
Étiquettes HP	✓			

Type de support	Bac d'entrée et fentes d'alimentation manuelle avant et arrière	Unité d'impression recto verso manuelle	Impression recto verso automatique	Impression sans bordures
Autre papier spécial	✓	✓		
<b>Cartes de vœux</b>				
Cartes de vœux HP	✓	✓		
Cartes photo de vœux HP	✓	✓		✓
Autres cartes de vœux	✓	✓		
<b>Papiers brochure</b>				
Papiers brochure HP	✓	✓	✓	✓
Autres papiers brochure	✓	✓	✓	✓

## Compréhension des grammages et des capacités de chargement des supports pris en charge

Le tableau suivant fournit des informations sur les grammages et les capacités des supports pris en charge par les circuits d'alimentation de l'imprimante.

Bac	Type	Poids	Capacité
Bac d'entrée	Papier, enveloppes et cartes	60 à 135 g/m <sup>2</sup> (16 à 36 lb bond)	Jusqu'à 19 mm ou jusqu'à 150 feuilles de papier ordinaire ; jusqu'à 15 enveloppes ; jusqu'à 60 cartes
	Films transparents ou étiquettes		Jusqu'à 30
Fente d'alimentation manuelle avant	Papier, enveloppes et cartes	65 à 135 g/m <sup>2</sup> (17 à 36 lb bond)	Jusqu'à 10 feuilles de papier ordinaire ; jusqu'à 5 enveloppes ou cartes
	Films transparents ou étiquettes		Jusqu'à 8
Fente d'alimentation manuelle arrière	Papier, enveloppes et cartes	Jusqu'à 280 g/m <sup>2</sup> (74 lb bond)	1 à la fois ; supports épais (jusqu'à 0,3 mm)
	Films transparents ou étiquettes		1 à la fois
Module d'impression automatique recto verso (unité recto verso)	Papier  (Ne prend pas en charge les banderoles, les fiches Bristol ni les enveloppes.)	Jusqu'à 135 g/m <sup>2</sup> (36 lb bond)	
Bac de sortie			Jusqu'à 75 feuilles

## Réglage des marges minimales

Les marges du document doivent être égales ou supérieures aux paramètres des marges minimales en orientation portrait.

Support	Marges gauche et droite	Marge du haut	Marge du bas
Photos	3,2 mm	3,2 mm	3,1 mm
Photo avec languette 10 x 15 cm	3,2 mm	3,2 mm	3,2 mm
Lettre, Tabloïd, A3, A3+, A4, A5, A6, B4, B5, Super B, Relevé, Exécutif, Légal	3,2 mm	1,8 mm	14,2 mm
Cartes	3,2 mm	1,8 mm	14,2 mm
Enveloppes	3,2 mm	14,2 mm	14,2 mm
Supports Panorama	3,2 mm	1,8 mm	14,2 mm
Banderole	3,2 mm	0 mm	0 mm
Supports personnalisés	3,2 mm	1,8 mm	14,2 mm

# Chargement des supports dans le bac d'entrée

Cette section explique comment charger du papier ordinaire et des types et des formats de supports standard dans le bac d'entrée. Voici quelques recommandations générales pour charger des supports dans les bacs :

- Pour imprimer sur du papier photo ou épais, vous pouvez utiliser la fente d'alimentation manuelle arrière. Reportez-vous à la section [Impression à l'aide de la fente d'alimentation manuelle avant ou arrière page 51](#).
- Pour imprimer des cartes ou des enveloppes, reportez-vous aux sections [Impression sur des cartes et des supports de petit format page 58](#) et [Impression sur des enveloppes page 56](#).
- Pour imprimer une ou simplement quelques feuilles de papier ou enveloppes, vous pouvez utiliser la fente d'alimentation manuelle avant et laisser les supports habituels dans le bac d'entrée. Reportez-vous à la section [Impression à l'aide de la fente d'alimentation manuelle avant ou arrière page 51](#).

## Pour charger des supports dans le bac d'entrée

1. Relevez le bac de sortie. Si la rallonge du bac de sortie est tirée, fermez le bac.
2. Appuyez sur le verrou du bac d'entrée et tirez sur sa rallonge.

 **REMARQUE :** Si le guide des petits supports est en position ouverte, refermez-le en le tournant de 90° dans le sens contraire des aiguilles d'une montre.

3. Appuyez sur le bouton au sommet du guide de largeur de papier et faites glisser le guide vers la gauche vers sa position extrême.

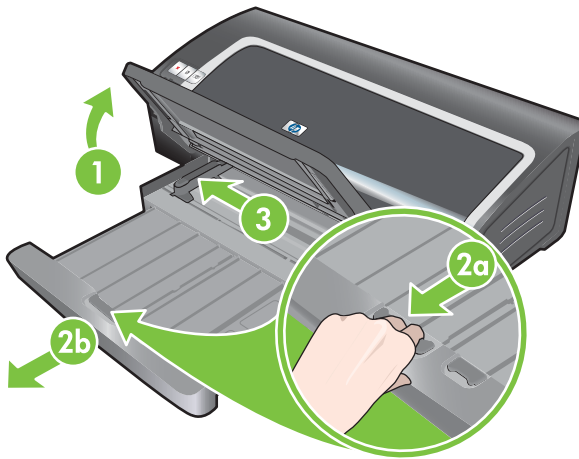

4. Introduisez jusqu'à 150 feuilles de papier ou une pile de supports ne dépassant pas la hauteur du guide de largeur du papier, côté à imprimer vers le bas, contre le bord droit du bac jusqu'en butée.

Transparents : insérez un maximum de 30 feuilles de transparents, la face rugueuse vers le bas et la bande adhésive vers l'avant, en alignant les feuilles contre le bord droit du bac d'entrée, jusqu'en butée.

5. Appuyez sur le bouton au sommet du guide de largeur de papier et faites glisser le guide vers la droite jusqu'à ce qu'il bute contre le bord des supports.

6. Appuyez sur le verrou du bac d'entrée et repoussez la rallonge du bac jusqu'à ce qu'elle bute contre le bord des supports.

 **REMARQUE :** Si vous chargez du papier au format 215,9 x 279,4 mm dans le bac d'entrée, la rallonge se ferme contre les bords du papier et laisse un léger espace avec le bac. La rallonge peut s'étirer pour accueillir des supports de plus grands formats.

7. Abaissez le bac de sortie en position horizontale.

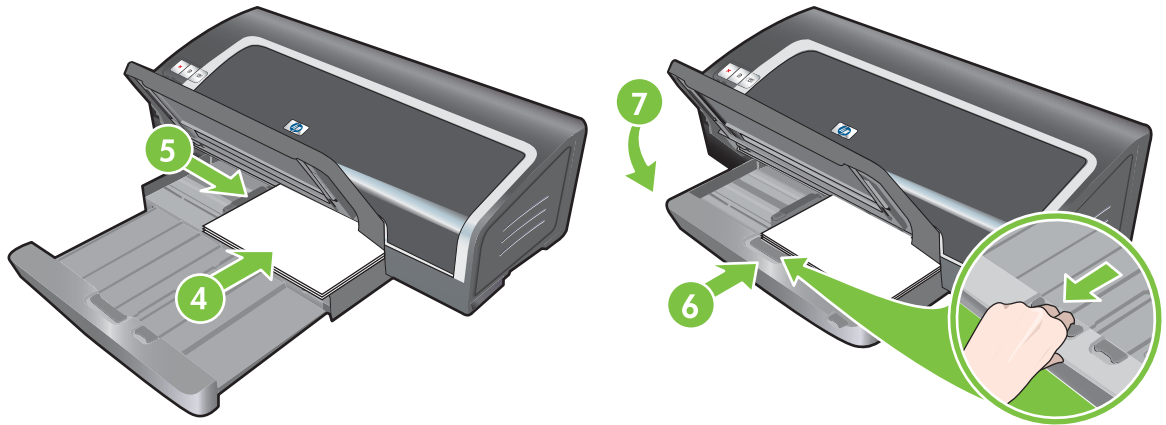

8. Etirez sa rallonge si nécessaire.



# Emploi du capteur de détection automatique du type de papier

Le capteur automatique de type de papier sélectionne automatiquement les paramètres d'impression appropriés pour les supports que contient l'imprimante, notamment lorsque vous utilisez du papier et des supports HP.

Le capteur numérise la première page du support chargé, détermine le type de support et sélectionne les réglages les mieux adaptés au document avant de l'imprimer.

 **REMARQUE :** Si vous connaissez le type de support, sélectionnez-le dans la liste déroulante **Type de papier**.

Voici quelques recommandations pour utiliser le capteur automatique de type de papier :

- Pour imprimer des supports de qualité supérieure, il est recommandé de sélectionner le type de papier depuis le pilote d'imprimante.
- N'exposez pas l'imprimante à la lumière directe du soleil. Cela peut perturber le fonctionnement du capteur automatique de type de papier.
- Si vous souhaitez définir la sélection du capteur automatique de type de papier par défaut, reportez-vous à la section [Modification des paramètres de l'imprimante page 40](#).

## Pour Windows

1. Ouvrez le pilote d'imprimante (voir la section [Impression d'un document page 50](#)).
2. Cliquez sur l'onglet **Fonctionnalités**.
3. Sélectionnez **Automatique** dans la liste déroulante **Type de papier**.
4. Modifiez les autres paramètres d'impression souhaités, puis cliquez sur **OK**.

## Pour Macintosh

1. Cliquez sur **Fichier**, puis sur **Imprimer**.
2. Ouvrez le tableau **Type/qualité du papier**.
3. Cliquez sur l'onglet **Papier**.
4. Sélectionnez **Automatique** dans la liste déroulante **Type**.
5. Modifiez les autres paramètres d'impression souhaités, puis cliquez sur **Imprimer**.

## Modification des paramètres de l'imprimante

Vous pouvez modifier les paramètres d'impression (tels que le format ou le type de support) à partir d'une application ou du pilote d'imprimante. Les modifications réalisées à partir de l'application ont priorité sur les modifications des paramètres du pilote d'imprimante. Cependant, une fois l'application fermée, les paramètres de l'imprimante sont rétablis sur les valeurs par défaut configurées dans le pilote d'imprimante.

---

 **REMARQUE :** Pour définir les paramètres d'impression de toutes les tâches d'impression, apportez les modifications dans le pilote d'imprimante. Pour obtenir des informations concernant les fonctionnalités du pilote d'imprimante sous Windows, reportez-vous à l'aide en ligne du pilote. Pour obtenir des informations concernant l'impression à partir d'une application spécifique, reportez-vous à la documentation de cette application.

Vous pouvez également accéder à cette fonctionnalité dans l'onglet **Raccourcis d'impression**. Ouvrez le pilote d'imprimante, sélectionnez l'onglet **Raccourcis d'impression**, puis choisissez la fonctionnalité dans la liste déroulante **Que souhaitez-vous faire ?**.

---

### Modification des paramètres à partir d'une application pour les tâches en cours (Windows)

1. Ouvrez le document à imprimer.
2. Dans le menu **Fichier**, cliquez sur **Imprimer**, puis sur **Configuration** ou **Propriétés**.  
Des options spécifiques peuvent varier en fonction de l'application utilisée.
3. Procédez aux autres modifications, puis cliquez sur **OK**, **Imprimer** ou sur une commande similaire.

### Modification des paramètres par défaut pour toutes les tâches futures (Windows)

1. Cliquez sur **Démarrer**, pointez sur **Paramètres**, puis cliquez sur **Imprimantes** ou **Imprimantes et télécopieurs**.
2. Cliquez avec le bouton droit sur l'icône d'imprimante, puis choisissez **Propriétés**, **Valeurs par défaut du document** ou **Préférences d'impression**.
3. Procédez aux autres modifications souhaitées, puis cliquez sur **OK**.

### Modification des paramètres (Macintosh)

1. Ouvrez le menu **Fichier**, puis cliquez sur **Mise en page**.
2. Procédez aux modifications souhaitées, puis cliquez sur **OK**.
3. Ouvrez le menu **Fichier**, puis cliquez sur **Imprimer**.
4. Procédez aux modifications souhaitées, puis cliquez sur **Imprimer**.

# Présentation des fonctionnalités logicielles intelligentes

Le pilote d'imprimante fournit les fonctionnalités logicielles intelligentes suivantes. Pour ouvrir le pilote d'imprimante, reportez-vous à la section [Impression d'un document page 50](#).

 **REMARQUE :** Certaines fonctionnalités ne sont disponibles que sous Windows. Pour en savoir plus sur une fonction spécifique du pilote d'imprimante Windows, cliquez avec le bouton droit sur cette fonction et sélectionnez **Qu'est-ce que c'est ?**.

Vous pouvez accéder à certaines de ces fonctionnalités dans l'onglet **Raccourcis d'impression**. Ouvrez le pilote d'imprimante, sélectionnez l'onglet **Raccourcis d'impression**, puis choisissez la fonctionnalité dans la liste déroulante **Que souhaitez-vous faire ?**.

- **Impression sans bordures** : utilisez toute la surface de la page pour l'impression des photos et des cartes/fiches grâce à la fonction d'impression sans bordures. Reportez-vous à la section [Impression sans bordures page 45](#).
- **Options de redimensionnement** : cette fonctionnalité permet d'agrandir ou de réduire le format de vos documents, pratiquement sans perte de qualité ni de résolution. Dans l'onglet **Effets**, sélectionnez la case à cocher **Imprimer document sur**, puis le format du document, suivi par la case à cocher **Ajuster au format**. Vous pouvez également sélectionner **Centrer sur la page** pour centrer le document sur la page imprimée.

Vous pouvez également utiliser le curseur situé au-dessous de **% du format normal** pour ajuster le format du document. Vous pouvez appliquer un zoom de 25 à 400 % du format du document d'origine, mais le contenu de la page risque d'apparaître tronqué dans certains cas.

- **Impression recto verso** : imprimez sur les deux côtés des feuilles pour créer des brochures et des catalogues d'aspect professionnel. Reportez-vous à la section [Impression recto verso page 68](#).
- **Réduire les marges** : imprimez plus près des bords inférieurs de la page. Dans l'onglet **Fonctionnalités avancées**, sélectionnez la case à cocher **Réduire les marges**, puis réduisez les marges du document en ajustant les paramètres de mise en page utilisés dans l'application.
- **Photographie numérique HP** : améliorez la qualité de vos photos imprimées. Le paramètre **Intégrale** est destiné aux images imprimées en haute résolution (600 ppp ou supérieur) sur du papier de qualité photo. Sur l'onglet **Fonctionnalités**, sélectionnez **Intégrale** dans la liste déroulante **Correction de photo** après avoir sélectionné un support de photo.
- **Mise en page livret** : imprimez des livrets sans vous préoccuper de leur pagination. Il ne vous restera plus qu'à plier les pages et à les relier pour former un livret. Vous pouvez choisir le côté de la reliure pour le livret, côté droit ou gauche, en sélectionnant l'option appropriée. Reportez-vous à la section [Impression de livrets page 62](#).
- **Pages par feuille** : cette option permet de disposer jusqu'à 16 pages sur une seule feuille de papier pour réduire les coûts d'impression. Vous pouvez organiser leur disposition sur la feuille. Reportez-vous à la section [Impression de plusieurs pages sur une seule feuille page 61](#).
- **Mosaïque ou impression d'affiche** : vous pouvez agrandir jusqu'à 5 fois un document d'une page (5 x 5) pour les documents jusqu'au format A3+ (297 x 420,2 mm). Le document agrandi est alors imprimé sur plusieurs feuilles, assemblées pour former un document de grande taille. Reportez-vous à la section [Impression d'affiches page 64](#).
- **Image inversée** : retournez la page horizontalement. Cette option permet d'imprimer sur la partie inférieure d'un film transparent, en réservant la partie supérieure pour noter des

remarques manuellement à l'aide de marqueurs. L'option **Image inversée** est située dans l'onglet **Fonctionnalités avancées**.

- **Impression de banderole** : imprimez des images et des caractères gras de grande taille sur des feuilles de papier alimentées en continu. Reportez-vous à la section [Impression de banderoles page 65](#).
- **Impression en niveaux de gris** : les documents en noir et blanc et les documents en couleurs peuvent être imprimés en niveaux de gris. Pour Windows, sélectionnez la case à cocher **Imprimer en niveaux de gris** dans l'onglet **Couleur**. Pour Macintosh, dans l'onglet **Papier** et sous la liste déroulante **Couleur**, sélectionnez **Niveaux de gris**.

## Impression de photos numériques

### Impression couleur améliorée

Votre imprimante utilise six couleurs d'encre pour rehausser la qualité de vos photos. Pour obtenir la liste des cartouches d'encre prises en charge par l'imprimante, reportez-vous à la section [Cartouches d'impression prises en charge page 19](#).

 **REMARQUE** : Vous pouvez imprimer des photos noir et blanc de haute qualité à l'aide d'une cartouche d'encre photo grise, combinée à une cartouche d'encre trichromique.

**REMARQUE** : Une fois l'installation de la nouvelle cartouche terminée, l'imprimante aligne les cartouches et utilise une feuille de papier pour reproduire une page d'alignement. Si vous chargez des supports photo d'une qualité supérieure dans le bac d'entrée, il est utile de charger une feuille de papier ordinaire avant d'installer la nouvelle cartouche d'impression.

### Recommandations pour l'impression de photos

- Pour obtenir des résultats optimaux lors de l'impression de photos ou d'images, choisissez la qualité **Supérieure** et sélectionnez un papier photo HP dans le pilote d'imprimante. La qualité Supérieure utilise la technologie HP unique de couches colorées PhotoREt IV, ainsi que la technologie d'optimisation de couleurs ColorSmart III pour créer des images photo réalistes et imprimer des couleurs vivantes et des textes de grande finesse. La technologie PhotoREtIV permet d'obtenir une plus large palette de couleurs, des nuances plus légères, ainsi que des dégradés plus doux entre les nuances, garantissant ainsi la meilleure qualité d'impression des photos et des images.

Vous pouvez également choisir le mode **ppp maximal**, qui permet d'atteindre une résolution maximale de 4800 x 1200 ppp optimisés\*, et d'obtenir une qualité d'impression optimale. Reportez-vous à la section [4800 x 1200 ppp optimisés page 44](#).

\*Jusqu'à 4800 x 1200 ppp optimisés pour l'impression couleur et 1200 ppp en entrée. Ce réglage risque néanmoins d'utiliser provisoirement une grande quantité d'espace disque (400 Mo minimum) et de ralentir la vitesse d'impression. La cartouche photo, dans le cas où elle est présente, améliore encore plus la qualité d'impression.

- Pour imprimer des photos sans bordure, reportez-vous à la section [Impression sans bordures page 45](#).
- Il est recommandé de retirer chaque feuille après son impression et de la laisser sécher séparément.

- Vous devez étalonner la couleur si les couleurs imprimées virent vers le jaune, le cyan ou le magenta, ou si les nuances de gris contiennent une teinte de couleur.
- Alignez les cartouches d'impression photo pour obtenir la meilleure qualité d'impression possible. Il n'est pas nécessaire d'aligner les cartouches chaque fois que vous installez une cartouche d'encre photo. Faites-le seulement s'il y a lieu. Reportez-vous à la section [Alignement des cartouches d'impression page 22](#).
- Pour entreposer la cartouche d'impression, reportez-vous à la section [Entreposage des cartouches d'impression page 24](#).
- Tenez toujours le papier photo par les bords. Les traces de doigts sur le papier photo réduisent la qualité d'impression.
- Le papier photo doit être à plat avant l'impression. Si les coins du papier photo s'enroulent sur plus de 10 mm, aplanissez la feuille en la plaçant dans le sac de rangement refermable, puis faites rouler le sac sur le bord d'une table de façon à aplanir totalement la surface de la feuille.

### Pour imprimer des photos numériques

1. Chargez le papier photo :
  - Si vous chargez une pile de papier photo, reportez-vous à la section [Chargement des supports dans le bac d'entrée page 37](#).
  - Pour imprimer sur une ou simplement quelques feuilles, vous pouvez utiliser la fente d'alimentation manuelle avant. Pour imprimer sur du papier épais, quand l'impression demande donc un parcours rectiligne, vous pouvez utiliser la fente d'alimentation manuelle arrière. Si vous utilisez l'une des fentes d'alimentation manuelle, chargez le papier ultérieurement.
  - Si vous imprimez des photos 10 x 15 cm (4 x 6 pouces), vous pouvez utiliser le bac d'entrée ou la fente d'alimentation manuelle arrière.
2. Imprimez vos photos. Reportez-vous à la section [Impression d'un document page 50](#).  
Consultez également la section [Recommandations pour l'impression de photos page 42](#).
3. Si vous utilisez la fente d'alimentation arrière ou avant, reportez-vous à la section [Impression à l'aide de la fente d'alimentation manuelle avant ou arrière page 51](#) pour obtenir des instructions sur le chargement des supports.

## Présentation des technologies de photographie numérique

En plus de l'impression en six couleurs, le logiciel d'impression offre plusieurs fonctionnalités pour l'impression des photos numériques.

---

 **REMARQUE :** Vous pouvez également accéder à cette fonctionnalité dans l'onglet **Raccourcis d'impression**. Ouvrez le pilote d'imprimante, sélectionnez l'onglet **Raccourcis d'impression**, puis choisissez la fonctionnalité dans la liste déroulante **Que souhaitez-vous faire ?**.

---

- [Impression PhotoREt](#)
- [4800 x 1200 ppp optimisés](#)
- [Impression de photos rehaussées Exif](#)

## Impression PhotoREt

PhotoREt offre la meilleure combinaison vitesse/qualité d'impression pour votre image.

Pour imprimer avec la technologie PhotoREt, sélectionnez la qualité d'impression **Supérieure** dans l'onglet **Fonctionnalités** du pilote d'imprimante. Reportez-vous à la section [Impression d'un document page 50](#) pour obtenir des instructions sur la modification des paramètres dans le pilote d'imprimante.

## 4800 x 1200 ppp optimisés

4800 x 1200 ppp optimisés\* est la meilleure qualité de résolution pour cette imprimante. Lorsque la qualité d'impression **ppp maximum** est sélectionnée, la cartouche d'encre trichromique utilise le mode 4800 x 1200 ppp optimisés.

Pour imprimer avec le réglage 4800 x 1200 ppp optimisés, sélectionnez la qualité d'impression **ppp maximal** dans l'onglet **Fonctionnalités** du pilote d'imprimante. Reportez-vous à la section [Impression d'un document page 50](#) pour obtenir des instructions sur la modification des paramètres dans le pilote d'imprimante.

\*Jusqu'à 4800 x 1200 ppp optimisés pour l'impression couleur et 1200 ppp en entrée. Ce réglage risque néanmoins d'utiliser provisoirement une grande quantité d'espace disque (400 Mo minimum) et de ralentir la vitesse d'impression. La cartouche photo, dans le cas où elle est présente, améliore encore plus la qualité d'impression.

## Impression de photos rehaussées Exif

L'impression Exif (Exchangeable Image File Format 2.2) est une norme d'imagerie numérique internationale qui simplifie la photographie numérique et rehausse les photos imprimées. Lorsqu'une photo est prise sur un appareil photo numérique compatible avec cette norme, l'impression Exif capture les informations telles que le temps d'exposition, le type de flash et la saturation des couleurs, puis les mémorise dans le fichier d'image. Le logiciel d'impression utilise ensuite ces informations pour exécuter automatiquement les améliorations spécifiques à l'image, produisant ainsi des photos exceptionnelles.

L'impression des photos rehaussées Exif requiert :

- un appareil photo numérique prenant en charge la norme Exif
- un logiciel de photographie compatible Exif

Pour imprimer des photos rehaussées Exif :

1. Ouvrez le fichier à imprimer en utilisant un logiciel de photographie compatible Exif.
2. Reportez-vous à la section [Impression couleur améliorée page 42](#) pour obtenir des instructions.

## Logiciel HP Photosmart Essential

Le logiciel HP Photosmart Essential est une application Windows qui permet d'imprimer facilement et rapidement des photos ou d'acheter des photos imprimées en ligne. Il offre également un accès à d'autres fonctionnalités élémentaires du logiciel HP Photosmart, telles que l'enregistrement, l'affichage et le partage de vos photos.

Pour ouvrir le logiciel HP Photosmart Essential : sur la barre des tâches, cliquez sur **Démarrer**, pointez sur **Programmes** ou **Tous les programmes**, pointez sur **HP**, puis cliquez sur **HP Photosmart Express**.

## Impression sans bordures

L'impression sans bordures permet d'imprimer jusqu'aux bords de certains types de papier et d'une gamme de formats papier standard compris entre 101,6 x 152,4 mm et 330 x 482,6 mm, ou entre A6 et A3+.

 **REMARQUE :** Ouvrez le fichier dans une application logicielle et choisissez la taille de l'image. Assurez-vous que cette taille correspond au format du papier sur lequel vous allez imprimer l'image.

Vous pouvez également accéder à cette fonctionnalité dans l'onglet **Raccourcis d'impression**. Ouvrez le pilote d'imprimante, sélectionnez l'onglet **Raccourcis d'impression**, puis sélectionnez l'option **Impression de photo sans bordures**.

### Pour Windows

1. Chargez le papier approprié :
  - Pour imprimer sur une ou simplement quelques feuilles, vous pouvez utiliser la fente d'alimentation manuelle avant ou arrière. Lisez dans ce cas les étapes ci-dessous et chargez le papier à un stade ultérieur.
  - Si vous utilisez le bac d'entrée, reportez-vous à la section [Chargement des supports dans le bac d'entrée page 37](#).
2. Ouvrez le fichier à imprimer.
3. Ouvrez le pilote d'imprimante (voir la section [Impression d'un document page 50](#)).
4. Cliquez sur l'onglet **Fonctionnalités**.
5. Sélectionnez le format du papier dans la liste déroulante **Format**.
6. Sélectionnez la case à cocher **Impression sans bordures**.
7. Sélectionnez la source de papier dans la liste déroulante **Source du papier**. Si vous imprimez sur du papier épais ou photo, sélectionnez l'option **Bac photo**.
8. Sélectionnez le type de papier dans la liste déroulante **Type de papier**. Ne sélectionnez pas **Automatique**.
9. Si vous imprimez des photos, sélectionnez la **Qualité d'impression Supérieure** dans la liste déroulante. Vous pouvez également choisir le mode **ppp maximal**, qui permet d'atteindre une résolution maximale de 4800 x 1200 ppp optimisés\*, et d'obtenir une qualité d'impression optimale.

\*Jusqu'à 4800 x 1200 ppp optimisés pour l'impression couleur et 1200 ppp en entrée. Ce réglage risque néanmoins d'utiliser provisoirement une grande quantité d'espace disque (400 Mo minimum) et de ralentir la vitesse d'impression. La cartouche photo, dans le cas où elle est présente, améliore encore plus la qualité d'impression.
10. Modifiez les autres paramètres d'impression souhaités, puis cliquez sur **OK**.
11. Imprimez le document.
12. Si vous utilisez la fente d'alimentation arrière ou avant, reportez-vous à la section [Impression à l'aide de la fente d'alimentation manuelle avant ou arrière page 51](#).
13. Si vous imprimez sur du papier photo avec une languette déchirable, retirez-la pour obtenir un document entièrement sans bordure.

## Pour Macintosh

1. Chargez le papier approprié :
  - Pour imprimer sur une ou simplement quelques feuilles, vous pouvez utiliser la fente d'alimentation manuelle avant ou arrière. Lisez dans ce cas les étapes ci-dessous et chargez le papier à un stade ultérieur.
  - Si vous utilisez le bac d'entrée, reportez-vous à la section [Chargement des supports dans le bac d'entrée page 37](#).
2. Ouvrez le fichier à imprimer.
3. Cliquez sur **Fichier**, puis sur **Mise en page**.
4. Sélectionnez le format du support sans bordures, puis cliquez sur **OK**.
5. Cliquez sur **Fichier**, puis sur **Imprimer**.
6. Ouvrez le tableau **Type/qualité du papier**.
7. Cliquez sur l'onglet **Papier** et sélectionnez le type de support dans la liste déroulante **Type de papier**.
8. Si vous imprimez des photos, sélectionnez **Supérieure** dans la liste déroulante **Qualité**. Vous pouvez également choisir le mode **ppp maximal**, qui permet d'atteindre une résolution maximale de 4800 x 1200 ppp optimisés\*.

\*Jusqu'à 4800 x 1200 ppp optimisés pour l'impression couleur et 1200 ppp en entrée. Ce réglage risque néanmoins d'utiliser provisoirement une grande quantité d'espace disque (400 Mo minimum) et de ralentir la vitesse d'impression. La cartouche photo, dans le cas où elle est présente, améliore encore plus la qualité d'impression.
9. Sélectionnez la source de papier. Si vous imprimez sur du papier épais ou photo, sélectionnez l'option d'alimentation manuelle.
10. Modifiez les autres paramètres d'impression souhaités, puis cliquez sur **Imprimer**.
11. Si vous imprimez sur du papier épais ou photo, introduisez le papier dans la fente d'alimentation manuelle arrière derrière l'imprimante. (Pour obtenir des instructions sur l'alimentation manuelle du papier, reportez-vous à la section [Impression à l'aide de la fente d'alimentation manuelle avant ou arrière page 51](#).)
12. Si vous imprimez sur du papier photo avec une languette déchirable, retirez-la pour obtenir un document entièrement sans bordure.



## Impression en niveaux de gris

Cette fonctionnalité permet d'imprimer des photos noir et blanc de haute qualité en nuances de gris à l'aide d'une cartouche d'encre photo grise.

### Pour Windows

1. Chargez les supports d'impression (voir la section [Chargement des supports dans le bac d'entrée page 37](#)).
2. Ouvrez la boîte de dialogue **Propriétés de l'imprimante**.
3. Cliquez sur **Couleur**.
4. Dans la liste déroulante **Imprimer en niveaux de gris**, cliquez sur l'une des options suivantes :
  - **Haute qualité** : pour obtenir des impressions de haute qualité.
  - **Cartouche d'impression noire uniquement** : Pour une impression rapide et économique.
5. Sélectionnez tout autre paramètre d'impression, tel que **Qualité d'impression**, puis cliquez sur **OK**.

### Pour Macintosh

1. Cliquez sur **Fichier**, puis sur **Imprimer**.
2. Ouvrez le tableau **Type/qualité du papier**.
3. Cliquez sur l'onglet **Papier** et, sous la liste déroulante **Couleur**, sélectionnez **Niveaux de gris**.
4. Modifiez les autres paramètres d'impression souhaités, puis cliquez sur **Imprimer**.

# Impression de photos panoramiques

Cette section contient des informations sur l'impression de photos panoramiques avec et sans bordures. Voici quelques recommandations pour imprimer des photos panoramiques :

- Pour obtenir des résultats optimaux, utilisez une cartouche d'encre photo en combinaison avec une cartouche d'encre trichromique.
- Pour éviter des couleurs pâles au maximum, utilisez le papier photo HP Premium Plus et installez des cartouches d'encre photo dans l'imprimante.
- Pour en savoir plus sur l'utilisation des fonctionnalités d'impression photo, reportez-vous à la section [Impression de photos numériques page 42](#).
- Utilisez le papier photo polyvalent semi-brillant HP pour économiser de l'argent et de l'encre lors de l'impression de photos.
- Vérifiez que le papier photo utilisé est plat. Dans le cas contraire, placez-le dans le sac de rangement refermable, puis faites rouler le sac sur le bord d'une table de façon à aplanir totalement le papier.
- Ne dépassez pas la capacité prévue pour le bac d'entrée : jusqu'à 25 feuilles.

## Configuration de l'imprimante

1. Assurez-vous que l'imprimante est sous tension.
2. Relevez le bac de sortie, puis retirez tout le papier se trouvant dans le bac d'entrée.
3. Faites glisser le guide de largeur du papier à fond vers la gauche, puis poussez le bac vers l'intérieur ou utilisez le guide de petits supports.
4. Vérifiez que le papier photo est plat.
5. Placez le papier photo dans le bac d'entrée, côté à imprimer vers le bas.
6. Faites glisser les guides pour les positionner tout contre le papier.

---

 **REMARQUE :** Certains formats de papier panoramique peuvent dépasser le bord du bac. Lorsque vous imprimez sur ce type de papier, veillez à faire coulisser le guide de largeur de papier tout contre le bord du papier.

---

7. Abaissez le bac de sortie.

## Configuration du logiciel

---

 **REMARQUE :** Il est préférable de suivre les instructions fournies avec votre logiciel si ce dernier est doté d'une option d'impression de photos. Sinon, suivez les instructions ci-dessous.

---

1. Ouvrez la boîte de dialogue **Propriétés de l'imprimante**.
2. Dans l'onglet **Raccourcis d'impression**, cliquez sur **Impression de photo avec bordures blanches** comme type de document, puis sélectionnez les options suivantes :
  - **Qualité d'impression** : normale, Supérieure ou ppp maximal
  - **Format de papier** : le format de papier photo approprié

- **Type de papier** : le type de papier photo approprié
  - **Orientation** : portrait ou Paysage
3. Paramétrez les options suivantes de manière appropriée sur les onglets **Fonctionnalités** et **Couleur** :
- Options de correction de photo
  - Options avancées de couleurs
  - Gestion des couleurs
  - Qualité des niveaux de gris
4. Sélectionnez les autres paramètres d'impression souhaités, puis cliquez sur **OK**.

# Impression d'un document

Les étapes de l'impression d'un document varient selon le logiciel utilisé. En général, on effectue la procédure suivante pour imprimer un document.

 **REMARQUE :** Vous pouvez également accéder à cette fonctionnalité dans l'onglet **Raccourcis d'impression**. Ouvrez le pilote d'imprimante, sélectionnez l'onglet **Raccourcis d'impression**, puis choisissez la fonctionnalité dans la liste déroulante **Que souhaitez-vous faire ?**.

1. Ouvrez le fichier à imprimer.
2. Cliquez sur **Fichier**, puis sur **Imprimer**.
3. Pour imprimer avec les paramètres d'impression par défaut de l'imprimante, cliquez sur **OK** ou sur **Imprimer**.

**-ou-**

Pour changer les paramètres d'impression du document, ouvrez le pilote d'imprimante :

**Pour Windows :** cliquez sur **Propriété** ou sur **Configuration**.

**Pour Macintosh :** cliquez sur **Imprimer** ou sur **Mise en page**.

Le chemin d'accès au pilote d'imprimante varie selon le logiciel utilisé.

4. Modifiez les autres paramètres d'impression souhaités, puis cliquez sur **OK** ou sur **Imprimer**.

Pour obtenir des instructions plus spécifiques sur l'impression, reportez-vous aux autres parties de cette section. Voici deux références supplémentaires pour imprimer des documents :

- Pour une description des fonctionnalités du pilote d'imprimante, reportez-vous à la section [Présentation des fonctionnalités logicielles intelligentes page 41](#).
- Pour appliquer les paramètres d'impression à tous les documents imprimés par l'imprimante, reportez-vous à la section [Modification des paramètres de l'imprimante page 40](#).

# Impression à l'aide de la fente d'alimentation manuelle avant ou arrière

Pour imprimer une ou simplement quelques photos, enveloppes ou feuilles de papier, vous pouvez utiliser la fente d'alimentation manuelle avant et laisser les supports habituels dans le bac d'alimentation.

La fente d'alimentation manuelle arrière requiert un passage rectiligne ; elle est conçue pour l'impression à l'unité de feuilles sur papier épais (jusqu'à 280 g/m<sup>2</sup>), telles que les fiches et le papier photo.

Pour plus d'informations sur les types et les formats des supports acceptés par les fentes d'alimentation manuelle, reportez-vous à la section [Compréhension des spécifications de supports pris en charge page 29](#).

L'impression à partir des fentes d'alimentation manuelle comprend deux phases : 1) modification des paramètres logiciels et 2) chargement du support. Les sections suivantes décrivent les procédures de réalisation de chaque phase.

 **REMARQUE :** Si vous souhaitez imprimer en utilisant la fente d'alimentation manuelle arrière, alors que l'unité d'impression recto verso est installée, remplacez cette unité par le panneau d'accès arrière.

## Modification des paramètres logiciels

### Pour Windows

1. Ouvrez le pilote d'imprimante (voir la section [Impression d'un document page 50](#)).
2. Cliquez sur l'onglet **Fonctionnalités**.
3. Sélectionnez l'option d'alimentation manuelle dans la liste déroulante **Source du papier**.
4. Modifiez les autres paramètres d'impression souhaités, puis cliquez sur **OK**.
5. Imprimez le document.

### Pour Macintosh

1. Cliquez sur **Fichier**, puis sur **Mise en page**.
2. Sélectionnez le format du support, puis cliquez sur **OK**.
3. Cliquez sur **Fichier**, puis sur **Imprimer**.
4. Ouvrez le tableau **Type/qualité du papier**.
5. Cliquez sur l'onglet **Papier** et sélectionnez le type de support et de source.
6. Modifiez les autres paramètres d'impression souhaités, puis cliquez sur **Imprimer**.

## Chargement par la fente d'alimentation manuelle avant

 **REMARQUE :** Si le bac de sortie contient des impressions, enlevez-les avant d'utiliser la fente d'alimentation manuelle avant.

1. Tirez la rallonge du bac de sortie.

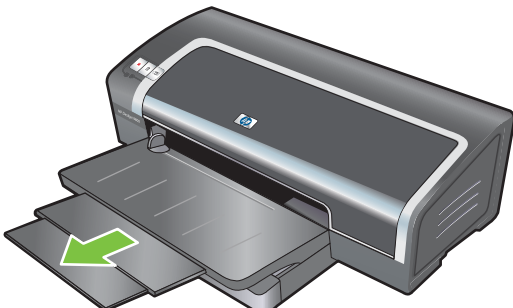

2. Faites glisser le guide de papier vers la gauche vers sa position extrême.
3. Soulevez le rabat en plastique transparent et introduisez le support dans l'étroite ouverture entre le bac de sortie et le rabat. Introduisez jusqu'à 10 feuilles de papier ou 5 cartes ou enveloppes, *côté à imprimer orienté vers le bas* contre le bord droit de la fente, jusqu'en butée. Introduisez les enveloppes avec le rabat orienté vers le haut et vers la droite.
4. Faites glisser le guide de papier vers la droite jusqu'à ce qu'il arrive en butée contre le bord du papier.

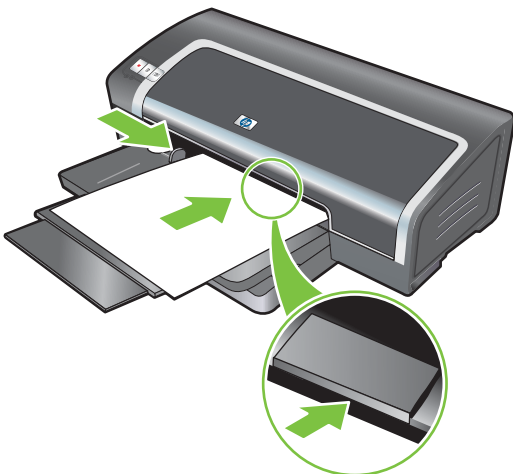

5. Appuyez sur le bouton **Reprise** pour poursuivre l'impression.

Pour reprendre l'impression à partir du bac d'entrée, retirez le papier de la fente d'alimentation manuelle avant.

## Chargement par la fente d'alimentation manuelle arrière

1. Avant de charger le papier, ajustez la position du guide de papier en fonction du format d'impression utilisé, en l'alignant sur l'icône appropriée en dessous de la fente d'alimentation manuelle arrière.
2. Introduisez une seule feuille de papier **côté à imprimer orienté vers le haut** contre le bord gauche de la fente d'alimentation manuelle arrière. L'imprimante saisit la feuille.

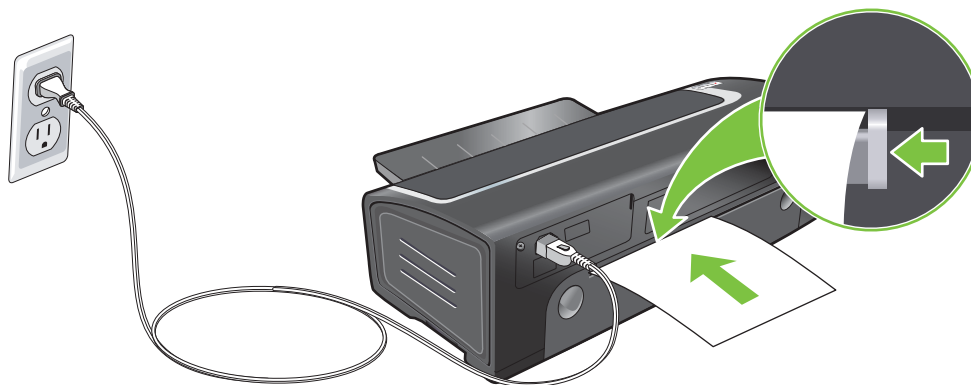

3. Appuyez sur le bouton **Reprise** pour poursuivre l'impression. Si vous imprimez plusieurs pages, appuyez sur le bouton **Reprise**.

## Impression sur des types de supports variés

 **REMARQUE :** Pour obtenir une qualité d'impression optimale, utilisez les supports HP. Ces types de supports ont été spécialement conçus pour votre imprimante HP. Pour plus d'informations sur les commandes, reportez-vous à la section [Consommables et accessoires HP page 115](#).

Lors d'une impression de transparents, HP conseille de retirer chaque transparent après son impression et de le laisser sécher séparément.

---

### Pour Windows

1. Chargez les supports d'impression (voir la section [Chargement des supports dans le bac d'entrée page 37](#)).
2. Ouvrez le pilote d'imprimante (voir la section [Impression d'un document page 50](#)).
3. Cliquez sur l'onglet **Fonctionnalités**.
4. Sélectionnez le type de support dans la liste déroulante **Type de papier**.
5. Sélectionnez le format du support dans la liste déroulante **Format**.
6. Sélectionnez la source de papier dans la liste déroulante **Source du papier**.
7. Modifiez les autres paramètres d'impression souhaités, puis cliquez sur **OK**.
8. Imprimez le document.

### Pour Macintosh

1. Chargez les supports d'impression (voir la section [Chargement des supports dans le bac d'entrée page 37](#)).
2. Cliquez sur **Fichier**, puis sur **Mise en page**.
3. Sélectionnez le format du support, puis cliquez sur **OK**.
4. Cliquez sur **Fichier**, puis sur **Imprimer**.
5. Ouvrez le tableau **Type/qualité du papier**.
6. Cliquez sur l'onglet **Papier** et sélectionnez le type de support et de source.
7. Modifiez les autres paramètres d'impression souhaités, puis cliquez sur **Imprimer**.



# Impression sur du papier de format personnalisé

 **REMARQUE :** La largeur du papier doit être comprise entre 76,2 et 330,2 mm, alors que sa longueur doit être comprise entre 127 et 1 270 mm.

---

## Pour Windows

1. Chargez les supports d'impression (voir la section [Chargement des supports dans le bac d'entrée page 37](#)).
2. Ouvrez le pilote d'imprimante (voir la section [Impression d'un document page 50](#)).
3. Cliquez sur l'onglet **Fonctionnalités**.
4. Sélectionnez **Personnalisé** dans la liste déroulante **Format**.  
Sous Windows XP ou Windows 2000, tapez un nom, puis cliquez sur **Enregistrer**.
5. Dans la boîte de dialogue du format de papier personnalisé, tapez les valeurs de largeur et de longueur.
6. Choisissez l'un des noms prédéfinis dans la liste déroulante **Nom**, puis cliquez sur **Enregistrer** pour enregistrer les paramètres personnalisés.
7. Cliquez sur **OK**.
8. Dans la liste déroulante **Format**, sélectionnez le nom du papier du format personnalisé que vous avez créé.
9. Sélectionnez la source de papier dans la liste déroulante **Source de papier**.
10. Modifiez les autres paramètres d'impression souhaités, puis cliquez sur **OK**.
11. Imprimez le document.

## Pour Macintosh

1. Chargez les supports d'impression (voir la section [Chargement des supports dans le bac d'entrée page 37](#)).
2. Cliquez sur **Fichier**, puis sur **Mise en page**.
3. Dans la liste déroulante **Format du papier**, sélectionnez **Formats de page personnalisé**.
4. Cliquez sur **+** et tapez des valeurs pour la largeur, la hauteur et les marges.
5. Cliquez sur **OK**, puis sur **Enregistrer**.
6. Cliquez sur **Fichier**, puis sur **Mise en page**.
7. Sélectionnez le format du papier personnalisé que vous venez de créer, puis cliquez sur **OK**.
8. Cliquez sur **Fichier**, puis sur **Imprimer**.
9. Modifiez les autres paramètres d'impression souhaités, puis cliquez sur **Imprimer**.

## Impression sur des enveloppes

 **REMARQUE :** Evitez les enveloppes à agrafe ou à fenêtre, ou présentant des bords épais, irréguliers ou recourbés, ou les enveloppes brillantes ou estampées, ou encore les enveloppes froissées, déchirées ou endommagées d'une façon ou d'une autre.

1. Soulevez le bac de sortie et retirez les supports qui se trouveraient dans le bac d'entrée.
2. Introduisez jusqu'à 15 enveloppes contre le bord droit du bac d'entrée, avec le rabat orienté vers le haut et vers la droite, jusqu'en butée.
3. Appuyez sur le bouton au sommet du guide de largeur de papier et faites glisser le guide vers la droite jusqu'à ce qu'il bute contre le bord des enveloppes.

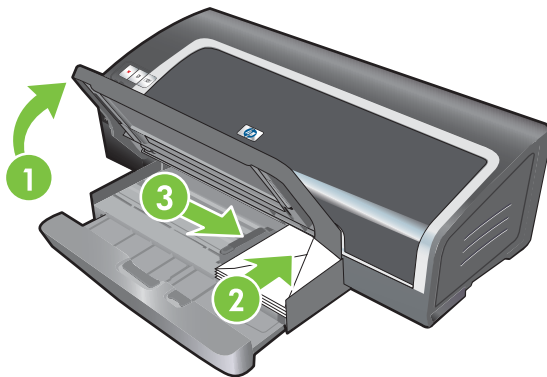

4. Appuyez sur le verrou du bac d'entrée et repoussez la rallonge du bac jusqu'à ce qu'elle bute contre le bord des enveloppes.
5. Abaissez le bac de sortie.
6. **Pour Windows**
  - a. Ouvrez le pilote d'imprimante (voir la section [Impression d'un document page 50](#)).
  - b. Cliquez sur l'onglet **Fonctionnalités**.
  - c. Sélectionnez le format d'enveloppe dans la liste déroulante **Format**.
  - d. Modifiez les autres paramètres d'impression souhaités, puis cliquez sur **OK**.
  - e. Imprimez le fichier.

### **Pour Macintosh**

- a. Cliquez sur **Fichier**, puis sur **Mise en page**.
- b. Sélectionnez le format d'enveloppe, puis cliquez sur **OK**.

- c. Cliquez sur **Fichier**, puis sur **Imprimer**.
  - d. Modifiez les autres paramètres d'impression souhaités, puis cliquez sur **Imprimer**.
- 7. Une fois l'impression terminée, retirez les supports qui restent.**
- a. Relevez le bac de sortie. Appuyez sur le verrou du bac d'entrée et tirez sur sa rallonge.
  - b. Retirez les supports et rechargez les supports de votre choix dans le bac d'entrée (voir la section [Chargement des supports dans le bac d'entrée page 37](#)).

## Impression sur des cartes et des supports de petit format

**REMARQUE :** Pour imprimer sur du papier photo ou épais (sur des cartes de visite notamment), vous pouvez utiliser la fente d'alimentation manuelle arrière. Reportez-vous à la section [Impression à l'aide de la fente d'alimentation manuelle avant ou arrière page 51](#).

Si vous souhaitez imprimer jusqu'au bord des cartes, reportez-vous à la section [Impression sans bordures page 45](#).

1. Soulevez le bac de sortie et retirez les supports qui se trouveraient dans le bac d'entrée.
2. Introduisez jusqu'à 60 cartes ou une pile de supports ne dépassant pas la hauteur du guide de largeur du papier, côté à imprimer orienté vers le bas, contre le bord droit du bac, jusqu'en butée.

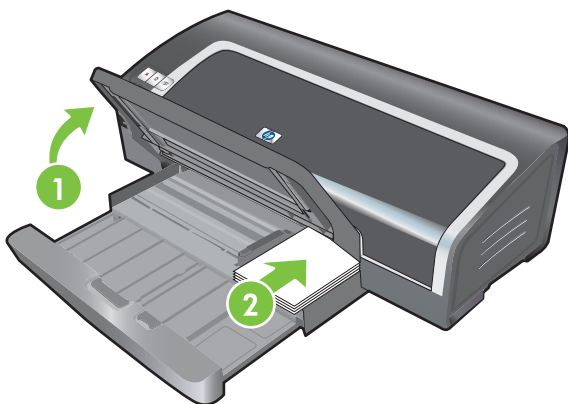

3. Ouvrez le guide des petits supports en tournant de 90° dans le sens des aiguilles d'une montre, depuis le point de départ jusqu'au point d'arrivée.
4. Appuyez sur le bouton au sommet du guide de largeur de papier et faites glisser le guide vers la droite jusqu'à ce qu'il arrive en butée contre le bord des cartes.

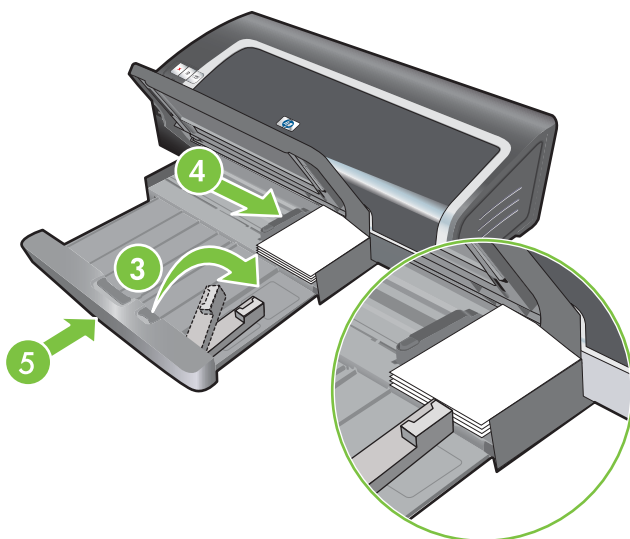

5. Enfoncez le verrou du bac d'entrée et repoussez la rallonge du bac jusqu'à ce que le guide des petits supports arrive en butée contre le bord des cartes. En repoussant la rallonge, le guide des petits supports s'étire jusqu'à toucher le bord des supports.

6. Abaissez le bac de sortie.

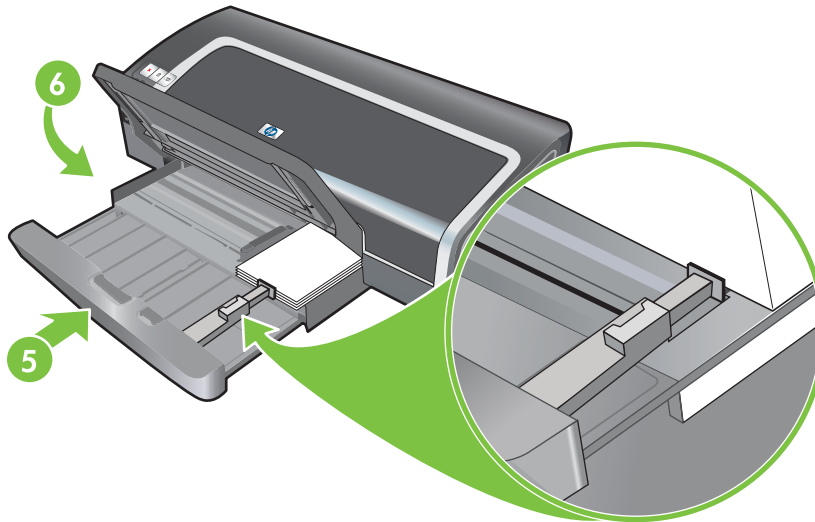

7. **Pour Windows**

- a. Ouvrez le pilote d'imprimante (voir la section [Impression d'un document page 50](#)).
- b. Cliquez sur l'onglet **Fonctionnalités**.
- c. Sélectionnez le format des cartes dans la liste déroulante **Format**.  
Pour obtenir des instructions sur l'impression de cartes de format personnalisé, reportez-vous à la section [Impression sur du papier de format personnalisé page 55](#).
- d. Sélectionnez le type de papier dans la liste déroulante **Type de papier**.
- e. Modifiez les autres paramètres d'impression souhaités, puis cliquez sur **OK**.
- f. Imprimez le fichier.

**Pour Macintosh**

- a. Cliquez sur **Fichier**, puis sur **Mise en page**.
  - b. Sélectionnez le format des cartes, puis cliquez sur **OK**.  
Pour obtenir des instructions sur l'impression de cartes de format personnalisé, reportez-vous à la section [Impression sur du papier de format personnalisé page 55](#).
  - c. Cliquez sur **Fichier**, puis sur **Imprimer**.
  - d. Ouvrez le tableau **Type/qualité du papier**.
  - e. Cliquez sur l'onglet **Papier** et sélectionnez le type de support dans la liste déroulante **Type de papier**.
  - f. Modifiez les autres paramètres d'impression souhaités, puis cliquez sur **Imprimer**.
8. Une fois l'impression terminée, retirez les supports qui restent.
    - a. Relevez le bac de sortie.

- b. Appuyez sur le verrou du bac d'entrée et tirez sur sa rallonge.

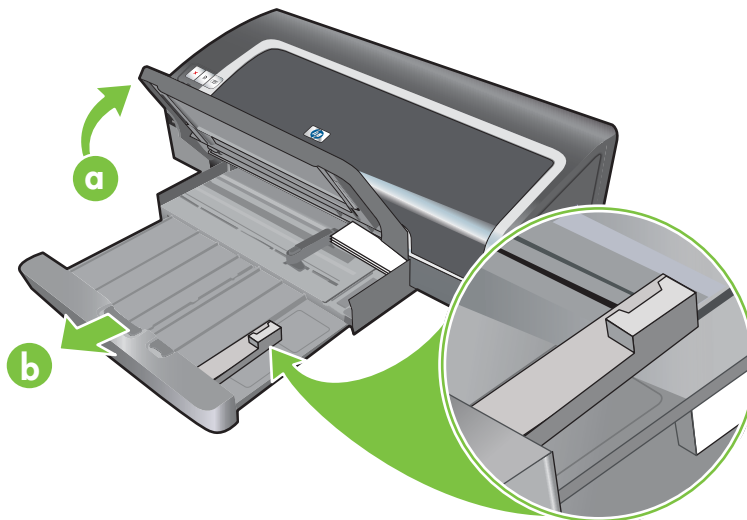

- c. Fermez le guide des petits supports en le tournant de 90° dans le sens inverse des aiguilles d'une montre.
- d. Ejectez les supports en tirant sur l'éjecteur des petits supports.
- e. Après avoir retiré les supports, remettez l'éjecteur de petits supports dans sa position initiale.

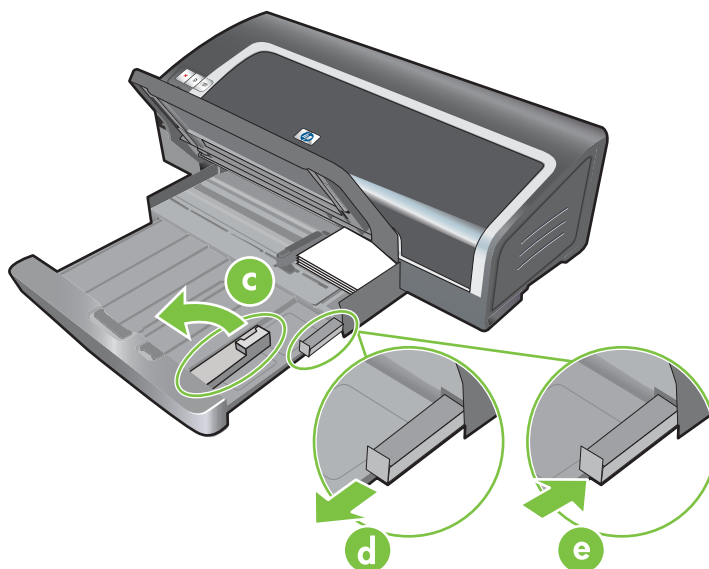

- f. Rechargez les supports souhaités dans le bac de sortie (voir la section [Chargement des supports dans le bac d'entrée page 37](#)).

# Impression de plusieurs pages sur une seule feuille

Vous pouvez imprimer plusieurs pages d'un document sur une seule feuille de papier. Le logiciel d'impression redimensionne automatiquement le texte du document et les images pour les ajuster au cadre de la page imprimée.

## Pour Windows

1. Chargez le papier approprié (voir la section [Chargement des supports dans le bac d'entrée page 37](#)).
2. Ouvrez le pilote d'imprimante (voir la section [Impression d'un document page 50](#)).
3. Cliquez sur l'onglet **Fonctionnalités**.
4. Sélectionnez le nombre de pages à afficher sur chaque feuille dans la liste déroulante **Pages par feuille**.
5. Sélectionnez une mise en page pour chaque feuille dans la liste déroulante **Ordre des pages**.
6. Modifiez les autres paramètres d'impression souhaités, puis cliquez sur **OK**.
7. Imprimez le document.

## Pour Macintosh

1. Chargez le papier approprié (voir la section [Chargement des supports dans le bac d'entrée page 37](#)).
2. Cliquez sur **Fichier**, puis sur **Imprimer**.
3. Ouvrez le tableau **Disposition par feuille**.
4. Sélectionnez le nombre de pages à afficher sur chaque feuille dans la liste déroulante **Plusieurs pages par feuille**.
5. Si vous souhaitez afficher un cadre autour de chaque image imprimée sur la feuille, sélectionnez la bordure requise dans la liste déroulante **Bordure**.
6. Modifiez les autres paramètres d'impression souhaités, puis cliquez sur **Imprimer**.

# Impression de livrets

L'impression des livrets organise la disposition et redimensionne automatiquement les pages du document de façon à ce qu'elles apparaissent dans le bon ordre une fois le document replié pour former le livret.

## Impression de livrets en mode manuel

### Pour Windows

1. Chargez le papier approprié (voir la section [Chargement des supports dans le bac d'entrée page 37](#)).
2. Ouvrez le pilote d'imprimante (voir la section [Impression d'un document page 50](#)).
3. Cliquez sur l'onglet **Fonctionnalités**.
4. Dans la liste déroulante **Impression recto verso**, sélectionnez **Manuelle**.
5. Sélectionnez l'option **Retourner les pages vers le haut** pour modifier l'orientation de la page, si vous le souhaitez.
6. Sélectionnez une mise en page de livret dans la liste déroulante **Mise en page livret**.
7. Reportez-vous à la section [Impression recto verso manuelle page 69](#), étapes 7 à 10.

## Impression de livrets en mode automatique

Vous pouvez imprimer des livrets automatiquement si une unité d'impression recto verso est installée sur l'imprimante (voir la section [Installation du module d'impression automatique recto verso en option \(unité recto verso\) page 27](#)).

 **REMARQUE :** L'unité d'impression recto verso est un accessoire en option disponible pour l'imprimante HP Officejet série K7100. Elle peut être achetée séparément dans certains pays/régions (voir la section [Consommables et accessoires HP page 115](#)).

Pour Windows 2000 et Windows XP, vérifiez que l'unité d'impression recto verso est installée et que la fonctionnalité d'impression recto verso automatique est activée. Ouvrez le pilote d'imprimante, sélectionnez **Propriétés**, puis **Paramètres du périphérique**. Assurez-vous que l'option **Permettre l'impression recto verso manuelle** est désactivée.

Vous pouvez également accéder à cette fonctionnalité dans l'onglet **Raccourcis d'impression**. Ouvrez le pilote d'imprimante, sélectionnez l'onglet **Raccourcis d'impression**, puis choisissez la fonctionnalité dans la liste déroulante **Que souhaitez-vous faire ?**.

### Pour Windows

1. Chargez le papier approprié (voir la section [Chargement des supports dans le bac d'entrée page 37](#)).
2. Ouvrez le pilote d'imprimante (voir la section [Impression d'un document page 50](#)).
3. Cliquez sur l'onglet **Fonctionnalités**.
4. Dans la liste déroulante **Impression recto verso**, sélectionnez **Utiliser l'unité auto-duplex**.
5. Sélectionnez **Conserver la mise en page**.



6. Sélectionnez une option de reliure dans la liste déroulante **Mise en page livret**.
7. Modifiez les autres paramètres d'impression souhaités, puis cliquez sur **OK**.
8. Imprimez le document.

#### Pour Macintosh

1. Chargez le papier approprié (voir la section [Chargement des supports dans le bac d'entrée page 37](#)).
2. Cliquez sur **Fichier**, puis sur **Imprimer**.
3. Ouvrez le tableau **Impression recto verso**.
4. Sélectionnez **Impression recto verso**.
5. Sélectionnez l'orientation désirée pour la reliure en choisissant l'icône appropriée.
6. Modifiez les autres paramètres d'impression souhaités, puis cliquez sur **Imprimer**.

# Impression d'affiches

Vous pouvez agrandir un document d'une seule page en plusieurs fenêtres pour les coller ensemble sous forme d'affiche. Cette fonctionnalité permet d'agrandir un document d'une page en plusieurs fenêtres en fonction du format du document.

---

 **REMARQUE :** Vous pouvez également accéder à cette fonctionnalité dans l'onglet **Raccourcis d'impression**. Ouvrez le pilote d'imprimante, sélectionnez l'onglet **Raccourcis d'impression**, puis choisissez la fonctionnalité dans la liste déroulante **Que souhaitez-vous faire ?**.

---

## Pour Windows

1. Chargez le support approprié dans le bac d'entrée (voir la section [Chargement des supports dans le bac d'entrée page 37](#)).
2. Ouvrez le pilote d'imprimante (voir la section [Impression d'un document page 50](#)).
3. Cliquez sur l'onglet **Fonctionnalités avancées**.
4. Dans la liste déroulante **Impression d'affiches**, sélectionnez le nombre de pages de l'affiche.
5. Pour imprimer certaines fenêtres d'une affiche, cliquez sur **Sélectionner les fenêtres**.
6. Modifiez les autres paramètres d'impression souhaités, puis cliquez sur **OK**.
7. Imprimez le document.

Une fois les sections de l'affiche imprimées, coupez les bords des feuilles, puis collez celles-ci ensemble.

## Impression de banderoles

Vous pouvez imprimer des images et des caractères gras de grande taille sur des feuilles de papier alimentées en continu. Voici quelques recommandations pour imprimer des banderoles :

- Utilisez le papier banderole HP pour obtenir des résultats optimaux.
- Retirez toutes les bandes perforées du papier banderole avant de le charger dans le bac d'entrée.
- Capacité du bac d'entrée : jusqu'à 20 feuilles en continu.

### Pour Windows

1. Chargez les supports appropriés (voir la section [Chargement des supports dans le bac d'entrée page 37](#)).

Assurez-vous que le côté non attaché se trouve en haut de la pile et qu'il est tourné vers l'imprimante.

2. Il est préférable de suivre les instructions fournies avec votre logiciel si ce dernier est doté d'une option d'impression de banderoles. Sinon, suivez les instructions ci-dessous.
3. Ouvrez le pilote d'imprimante (voir la section [Impression d'un document page 50](#)).
4. Cliquez sur l'onglet **Fonctionnalités**.
5. Sélectionnez le format de banderole requis.
6. Sélectionnez **Papier banderole HP** dans la liste déroulante **Type de papier**.
7. Modifiez les autres paramètres d'impression souhaités, puis cliquez sur **OK**.
8. Imprimez le document.

### Pour Macintosh

1. Chargez les supports appropriés (voir la section [Chargement des supports dans le bac d'entrée page 37](#)).

Assurez-vous que le côté non attaché se trouve en haut de la pile et qu'il est tourné vers l'imprimante.

2. Il est préférable de suivre les instructions fournies avec votre logiciel si ce dernier est doté d'une option d'impression de banderoles. Sinon, suivez les instructions ci-dessous.
3. Cliquez sur **Fichier**, puis sur **Mise en page**.
4. Sélectionnez le format de banderole correct, puis cliquez sur **OK**.
5. Cliquez sur **Fichier**, puis sur **Imprimer**.
6. Modifiez les autres paramètres d'impression souhaités, puis cliquez sur **Imprimer** pour imprimer le document.

# Impression d'étiquettes

Voici quelques recommandations pour imprimer des étiquettes :

- Utilisez uniquement des étiquettes en papier conçues spécialement pour votre imprimante.
- Utilisez uniquement des feuilles d'étiquettes entières.
- Assurez-vous que les feuilles ne collent pas, ne sont pas froissées ou ne se détachent pas de la feuille de protection.
- N'utilisez pas d'étiquettes en plastique ou transparentes. L'encre ne sèche pas sur ces étiquettes.
- Capacité du bac d'entrée : jusqu'à 20 feuilles en continu.

## Pour Windows

1. Déramez les feuilles d'étiquettes pour les séparer, puis alignez les bords des étiquettes.
2. Chargez jusqu'à 20 feuilles d'étiquettes, côté à imprimer vers le bas, dans le bac d'entrée (voir la section [Chargement des supports dans le bac d'entrée page 37](#)).
3. Ouvrez le pilote d'imprimante (voir la section [Impression d'un document page 50](#)).
4. Cliquez sur l'onglet **Fonctionnalités**.
5. Sélectionnez le format de papier A4 ou Lettre US.
6. Sélectionnez **Etiquettes, Papier brillant HP** ou **Etiquettes, Papier mat HP**.
7. Vérifiez que l'option d'impression recto verso n'est pas cochée.
8. Modifiez les autres paramètres d'impression souhaités, puis cliquez sur **OK**.
9. Imprimez le document.

## Pour Macintosh

1. Déramez les feuilles d'étiquettes pour les séparer, puis alignez les bords des étiquettes.
2. Chargez jusqu'à 20 feuilles d'étiquettes, côté à imprimer vers le bas, dans le bac d'entrée (voir la section [Chargement des supports dans le bac d'entrée page 37](#)).
3. Cliquez sur **Fichier**, puis sur **Mise en page**.
4. Sélectionnez le format de papier A4 ou Lettre US, puis cliquez sur **OK**.
5. Cliquez sur **Fichier**, puis sur **Imprimer**.
6. Ouvrez le tableau **Type/qualité du papier**.
7. Sélectionnez **Automatique** ou le type de papier approprié.
8. Modifiez les autres paramètres d'impression souhaités, puis cliquez sur **Imprimer**.

## Impression de transferts sur tissu

Voici quelques recommandations pour imprimer des transferts sur tissu :

- Utilisez le support HP pour transfert sur tissu pour obtenir des résultats optimaux.
- Lors de l'impression d'une image inversée, le texte et les images apparaissent inversés horizontalement par rapport à leur représentation sur l'écran de l'ordinateur.
- Capacité du bac d'entrée : jusqu'à 20 feuilles.
- Les transferts sur tissu ne sont disponibles que sous Windows.

### Pour imprimer des transferts sur tissu

1. Chargez le papier de transfert sur tissu dans le bac d'entrée, côté à imprimer vers le bas (voir la section [Chargement des supports dans le bac d'entrée page 37](#)).
2. Il est préférable de suivre les instructions fournies avec votre logiciel si ce dernier est doté d'une option de transfert sur tissu. Sinon, suivez les instructions ci-dessous.
3. Ouvrez le pilote d'imprimante (voir la section [Impression d'un document page 50](#)).
4. Cliquez sur l'onglet **Fonctionnalités**.
5. Sélectionnez **Transferts sur tissu HP** dans la liste déroulante **Type de papier**.
6. Cliquez sur l'onglet **Fonctionnalités avancées**.
7. Définissez l'option **Image inversée** sur **Activé**.
8. Modifiez les autres paramètres d'impression souhaités, puis cliquez sur **OK**.
9. Imprimez le document.

# Impression recto verso

Cette section contient des recommandations et des procédures relatives à l'impression sur les deux côtés d'un support.

## Recommandations pour l'impression recto verso

- Utilisez toujours un support cité dans les spécifications de l'imprimante. Reportez-vous à la section [Compréhension des spécifications de supports pris en charge page 29](#) pour les formats et les types de supports pris en charge par l'unité d'impression recto verso. Pour les types de supports qui ne sont pas pris en charge, imprimez les deux côtés manuellement.

- L'augmentation du temps de séchage permet d'empêcher les dépôts d'encre lors d'une impression recto verso sur la feuille.

Pour Windows, ajustez le temps de séchage de l'encre dans l'onglet **Fonctionnalités avancées** du pilote d'imprimante.

Pour Macintosh, ajustez le temps de séchage en sélectionnant l'onglet **Encre** dans le tableau **Type/Qualité du papier**.

- Pour garantir des résultats optimaux, n'utilisez pas de papier plus épais que 135 g/m<sup>2</sup> (36 lb bond) ; n'imprimez pas des deux côtés des étiquettes ou des transparents ; n'imprimez pas sur les deux côtés d'une même page très dense. Des bourrages peuvent se produire lors de l'utilisation de ces types de supports s'ils sont imprimés des deux côtés et vous risquez d'endommager l'imprimante en imprimant les deux côtés des étiquettes.
- Définissez des options d'impression recto verso dans votre application ou dans le pilote d'imprimante.
- N'imprimez pas sur les deux côtés de transparents, de supports de banderoles, d'enveloppes, de papier photo, de supports brillants ou de papier de grammage inférieur à 60 g/m<sup>2</sup> (16 lb bond) ou supérieur à 90 g/m<sup>2</sup> (24 lb). En effet, ces types de supports risquent de provoquer des bourrages.
- Certains types de supports imposent une orientation spécifique lors de l'impression sur deux côtés, en particulier le papier à en-tête, le papier préimprimé, le papier perforé ou portant un filigrane. Si vous imprimez à partir d'un ordinateur Windows, l'imprimante commence par imprimer le côté recto du support. Si vous imprimez à partir d'un ordinateur Macintosh, l'imprimante commence par imprimer le côté verso. Chargez le support côté recto vers le bas.
- Lorsque l'impression est terminée sur le premier côté du support, l'imprimante retient le support et s'arrête pendant que l'encre sèche. Une fois le séchage terminé, le support est ramené dans l'imprimante pour que le deuxième côté soit imprimé. A la fin de l'impression, le support est déposé dans le bac de sortie. Attendez que l'impression soit terminée pour le saisir.
- Vous pouvez imprimer sur les deux côtés d'un support au format personnalisé pris en charge en utilisant les fonctionnalités d'impression recto verso manuelle de l'imprimante. (Pour consulter la liste des supports personnalisés pris en charge, reportez-vous à la section [Compréhension des spécifications de supports pris en charge page 29](#).)

---

 **REMARQUE :** Vous pouvez également accéder à cette fonctionnalité dans l'onglet **Raccourcis d'impression**. Ouvrez le pilote d'imprimante, sélectionnez l'onglet **Raccourcis d'impression**, puis choisissez la fonctionnalité dans la liste déroulante **Que souhaitez-vous faire ?**.

---

Reportez-vous aux sections suivantes pour obtenir des instructions sur l'impression.

- [Impression recto verso manuelle page 69](#)
- [Impression recto verso automatique page 70](#)

## Impression recto verso manuelle

Vous pouvez imprimer les deux côtés d'une feuille de papier en retournant la page dans l'autre sens et en l'alimentant de nouveau dans l'imprimante.

### Pour Windows

1. Chargez le papier approprié (voir la section [Chargement des supports dans le bac d'entrée page 37](#)).
2. Ouvrez le pilote d'imprimante (voir la section [Impression d'un document page 50](#)).
3. Cliquez sur l'onglet **Fonctionnalités**.
4. Dans la liste déroulante **Impression recto verso**, sélectionnez **Manuelle**.
5. Sélectionnez l'option **Retourner les pages vers le haut** pour modifier l'orientation de la page, si vous le souhaitez.
6. Sélectionnez une mise en page de livret dans la liste déroulante **Mise en page livret**, si vous en souhaitez une.
7. Imprimez le document.
8. Lorsqu'un côté de la page est imprimé, suivez les instructions à l'écran pour recharger les pages imprimées afin d'imprimer le deuxième côté du papier. Si vous imprimez à partir de la fente d'alimentation manuelle arrière, ignorez les instructions à l'écran et passez à l'étape 10.
9. Si vous imprimez à partir de la fente d'alimentation arrière, en conservant l'ordre des pages imprimées, réinsérez les pages une à une, en commençant par la dernière page imprimée, côté imprimé vers le bas, et appuyez sur le bouton **Reprise**.

---

 **REMARQUE :** Le sens de rechargement des pages imprimées varie selon que vous avez sélectionné l'option **Retourner les pages vers le haut** ou pas.

---

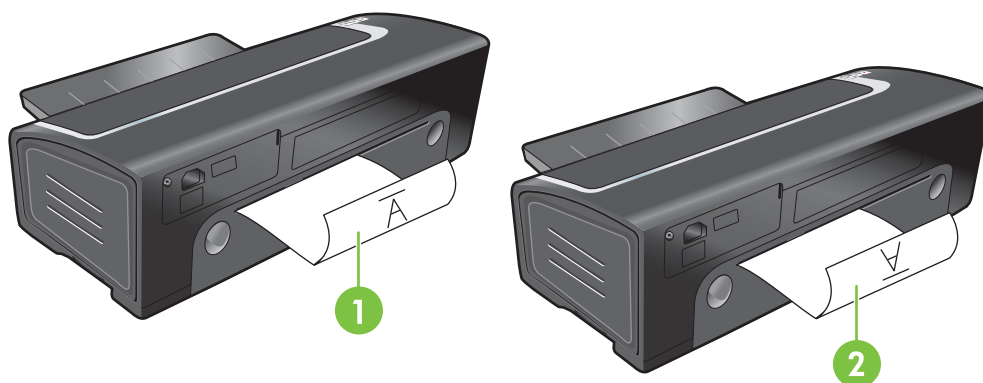

- 1 Si vous avez sélectionné **Retourner les pages vers le haut**, réinsérez une page à la fois, face imprimée vers le bas et inversée, avec la face vierge orientée vers le haut.
  - 2 Si vous n'avez pas sélectionné **Retourner les pages vers le haut**, réinsérez une page à la fois, face imprimée vers le bas et vers l'avant, avec la face vierge orientée vers le haut.
- 

## Impression recto verso automatique

Vous pouvez imprimer automatiquement de chaque côté d'une feuille si une unité d'impression recto verso est installée sur l'imprimante (voir la section [Installation du module d'impression automatique recto verso en option \(unité recto verso\) page 27](#)).

 **REMARQUE :** L'unité d'impression recto verso est un accessoire en option disponible pour l'imprimante HP Officejet série K7100. Elle peut être achetée séparément dans certains pays/régions (voir la section [Consommables et accessoires HP page 115](#)).

Pour définir l'impression recto verso automatique comme paramètre par défaut de l'imprimante, reportez-vous à la section [Modification des paramètres de l'imprimante page 40](#).

Vous pouvez également accéder à cette fonctionnalité dans l'onglet **Raccourcis d'impression**. Ouvrez le pilote d'imprimante, sélectionnez l'onglet **Raccourcis d'impression**, puis choisissez la fonctionnalité dans la liste déroulante **Que souhaitez-vous faire ?**.

Pour Windows 2000 et Windows XP, vérifiez que l'unité d'impression recto verso est installée et que la fonctionnalité d'impression recto verso automatique est activée. Ouvrez le pilote d'imprimante, sélectionnez **Propriétés**, puis **Paramètres du périphérique**. Veillez à ce que l'option **Permettre l'impression recto verso manuelle** soit désactivée.

---

## Avantages de l'unité d'impression recto verso

- Imprime sur les deux côtés d'une page sans nécessiter de recharger manuellement la page.
- Imprime les longs documents rapidement et efficacement.
- Utilise moins de papier, puisque l'impression s'effectue sur les deux côtés de la feuille.
- Crée des brochures, des rapports, des bulletins et d'autres articles d'aspect professionnel.

 **REMARQUE :** Après avoir imprimé le premier côté de la page, l'imprimante s'arrête temporairement pendant que l'encre sèche. Une fois le séchage terminé, le papier est repris dans l'unité d'impression recto verso et l'autre côté de la page s'imprime.

---

## Pour Windows

1. Chargez le papier approprié (voir la section [Chargement des supports dans le bac d'entrée page 37](#)).
2. Ouvrez le pilote d'imprimante (voir la section [Impression d'un document page 50](#)).
3. Cliquez sur l'onglet **Fonctionnalités**.
4. Dans la liste déroulante **Impression recto verso**, sélectionnez **Automatique**.
5. Pour redimensionner automatiquement chaque page conformément à la disposition du document affichée à l'écran, sélectionnez **Conserver la mise en page**. Des sauts de page intempestifs peuvent se produire si cette option n'est pas cochée.



6. Sélectionnez l'option **Retourner les pages vers le haut** pour modifier l'orientation de la page, si vous le souhaitez.
7. Choisissez une mise en page de livret dans la liste déroulante **Mise en page livret**, si vous le souhaitez.
8. Modifiez les autres paramètres d'impression souhaités, puis cliquez sur **OK**.
9. Imprimez le document.

#### Pour Macintosh

1. Chargez le papier approprié (voir la section [Chargement des supports dans le bac d'entrée page 37](#)).
2. Cliquez sur **Fichier**, puis sur **Imprimer**.
3. Ouvrez le tableau **Impression recto verso**.
4. Sélectionnez **Impression recto verso**.
5. Sélectionnez l'orientation désirée pour la reliure en choisissant l'icône appropriée.
6. Modifiez les autres paramètres d'impression souhaités, puis cliquez sur **Imprimer**.

## Annulation d'une tâche d'impression

Vous pouvez annuler une tâche d'impression en utilisant une des méthodes suivantes :

- **Panneau de commande** : appuyez sur le bouton **Annuler**. La tâche en cours de traitement sera annulée. Cette pression de la touche n'affecte pas les tâches en attente de traitement.
- **Windows** : double-cliquez sur l'icône d'imprimante qui apparaît dans l'angle inférieur droit de l'écran d'ordinateur. Sélectionnez la tâche d'impression, puis appuyez sur la touche **Suppr** du clavier.
- **Macintosh** : cliquez sur l'icône **Printer Setup Utility**, puis double-cliquez sur l'icône d'imprimante. Sélectionnez la tâche d'impression, puis cliquez sur **Supprimer**.

---

## 5 Utilisation de la Boîte à outils

Cette section fournit les informations suivantes :

- [Présentation de la Boîte à outils](#)
- [Onglet Etat de l'imprimante](#)
- [Onglet Informations](#)
- [Onglet Services de l'imprimante](#)
- [Utilisation du logiciel HP Printer Utility \(Macintosh\)](#)

# Présentation de la Boîte à outils

La Boîte à outils fournit des informations sur l'état et la maintenance de l'imprimante. Elle permet également d'accéder à la documentation et aux outils d'aide en ligne pour résoudre les problèmes de l'imprimante.

---

 **REMARQUE :** La Boîte à outils n'est disponible que pour Windows. Pour Macintosh, reportez-vous à la section [Utilisation du logiciel HP Printer Utility \(Macintosh\) page 80](#).

---

## Pour ouvrir la Boîte à outils

1. Cliquez sur le menu **Démarrer**.
2. Sélectionnez les paramètres **Imprimantes et télécopieurs**.
3. Cliquez avec le bouton droit sur l'icône **HP Officejet série K7100** et sélectionnez **Préférences de l'imprimante**.

## Onglet Etat de l'imprimante

L'onglet **Etat de l'imprimante** affiche les informations sur le niveau d'encre de chaque cartouche ainsi que l'état de l'imprimante.

La liste déroulante de sélection des imprimantes permet de choisir l'imprimante à employer avec les utilitaires de la Boîte à outils et répertorie toutes les imprimantes compatibles avec cette Boîte à outils. La boîte de dialogue d'état affiche des messages relatifs à l'état de l'imprimante en cours, par exemple *Tâches d'impression*, *Capot supérieur ouvert* ou *Cartouche vide*.

Cliquez sur ce bouton...	Pour...
<b>Infos sur la cartouche d'encre</b>	Afficher les numéros de commande des cartouches d'impression compatibles avec l'imprimante.
<b>Informations sur les consommables</b>	Visualiser les informations sur les consommables HP, ainsi que des informations pour commander.
<b>Préférences</b>	Ouvrir une boîte de dialogue dans laquelle vous pouvez sélectionner les types de messages d'erreur ou d'avertissement de l'imprimante qui s'afficheront sur l'écran de votre ordinateur en cas de problème. Vous pouvez choisir d'être averti par un signal sonore dans ce cas. Vous pouvez également choisir d'activer myPrintMileage AutoSend, un utilitaire qui vous offre de meilleures prévisions quant à l'utilisation de votre imprimante sur le site Web myPrintMileage.

## Onglet Informations

L'onglet **Informations** permet d'enregistrer l'imprimante et d'afficher des informations sur ses composants matériels. Il permet également d'accéder à un dépannage en ligne fourni par HP Instant Support, ainsi qu'à des informations sur le degré d'utilisation de l'imprimante, la manière dont il faut s'en servir, les opérations de dépannage et la prise de contact avec HP.

Cliquez sur ce bouton...	Pour...
<b>myPrintMileage</b>	Accéder au site Web myPrintMileage afin de consulter les informations sur l'utilisation de l'imprimante. Vous devez avoir accès à Internet pour réaliser cette opération.
<b>Matériel de l'imprimante</b>	Afficher le modèle d'imprimante et le numéro de version du micrologiciel.
<b>HP Instant Support</b>	Accéder au site Web HP Instant Support pour bénéficier d'un service d'assistance et de conseils de dépannage. Vous devez avoir accès à Internet pour réaliser cette opération.
<b>Inscription de l'imprimante</b>	Enregistrer votre imprimante en ligne. Vous devez avoir accès à Internet pour réaliser cette opération.
<b>Comment...</b>	Afficher l'aide sur les tâches d'impression courantes.
<b>Dépannage</b>	Afficher l'aide afin de résoudre les problèmes courants, tels que les bourrages de papier ou les problèmes d'installation du logiciel, et les problèmes d'impression sans bordures ou avec les photos.
<b>Contacteur HP</b>	Obtenir des informations sur la manière de prendre contact avec HP.

## HP Instant Support

HP Instant Support est une suite d'outils de dépannage Web permettant d'identifier, de diagnostiquer et de résoudre rapidement vos problèmes d'impression.

HP Instant Support fournit les services suivants pour votre périphérique :

- Accès facile à des conseils de dépannage  
Fournit des conseils adaptés à votre périphérique.
- Résolution d'erreurs de périphérique spécifique  
Offre un accès immédiat aux informations susceptibles de résoudre les messages d'erreur propres à votre périphérique.
- Notification de mises à jour de pilotes d'impression et de micrologiciel  
Vous avertit lorsqu'une mise à jour de micrologiciel ou de pilote est disponible. Un message s'affiche sur la page d'accueil du service HP Instant Support. Cliquez sur le lien dans le message pour accéder directement à la section de téléchargement du site Web HP.
- Gestion de la consommation de l'encre et des supports (myPrintMileage)  
Vous aide à gérer et à prévoir l'utilisation des consommables pour l'imprimante.

## Sécurité et confidentialité

Lorsque vous utilisez HP Instant Support, les informations détaillées de votre périphérique, à savoir son numéro de série, ses conditions d'erreur et son état, sont envoyées à HP. HP respecte votre vie privée et gère ces informations conformément aux directives stipulées dans la Déclaration de confidentialité en ligne HP (<http://welcome.hp.com/country/fr/fr/privacy.htm>).

---

 **REMARQUE :** Pour consulter toutes les données envoyées à HP, sélectionnez **Source** (Internet Explorer) ou **Page Source** (Netscape) dans le menu **Affichage** du navigateur Web.

---

## Pour obtenir l'accès à HP Instant Support

Utilisez la Boîte à outils (Windows) pour accéder à HP Instant Support. Dans la Boîte à outils, cliquez sur l'onglet **Informations**, puis sur **HP Instant Support**.

---

 **REMARQUE :** Ne créez pas de favori pour les pages Web qui sont utilisées pour ouvrir HP Instant Support. Si vous vous connectez au site à l'aide du signet de favori créé, les pages n'afficheront pas les informations à jour.

---

## myPrintMileage

myPrintMileage est un service proposé par HP destiné à vous permettre de suivre l'utilisation de votre périphérique et prévoir l'achat de consommables. Il comprend deux éléments :

- Site Web myPrintMileage
- myPrintMileage AutoSend est un utilitaire qui peut effectuer une mise à jour périodique des informations d'utilisation de votre périphérique sur le site Web myPrintMileage.

Pour utiliser myPrintMileage, vous devez réunir les conditions suivantes :

- Avoir installé la Boîte à outils (Windows)
- Avoir une connexion Internet
- Avoir connecté le périphérique

---

 **REMARQUE :** HP recommande d'activer myPrintMileage pour envoyer des données pendant trois à six mois afin d'accumuler une quantité de données importantes sur le site Web myPrintMileage.

---

Pour utiliser les fonctionnalités Print accounting (Comptabilité d'impression), vous devez vous inscrire à ce service par le biais du site myPrintMileage.

---

Sur le site Web myPrintMileage, vous pouvez voir les éléments suivants :

- Print analysis (Analyse d'impression), pour connaître la quantité d'encre utilisée, si vous utilisez davantage de noir ou de couleur, et avoir une estimation du nombre de pages que vous pouvez encore imprimer avec l'encre qui reste.
- Print accounting (Comptabilité d'impression), pour générer des rapports indiquant les données d'utilisation, le coût par page, le coût par tâche pendant une période spécifique ; exporter ces données sous forme de tableurs Microsoft Excel ; et configurer les alertes et les notifications par e-mail pour recevoir des rapports de comptabilité d'impression.

## Pour obtenir l'accès à myPrintMileage

- ▲ Dans la Boîte à outils (Windows) : dans l'onglet **Informations**, cliquez sur **myPrintMileage**, puis suivez les instructions affichées à l'écran.

**-ou-**

Dans la barre des tâches Windows : cliquez avec le bouton droit sur l'icône **Boîte à outils**, cliquez sur **myPrintMileage**, puis sélectionnez **View my print usage** (Afficher mon niveau d'utilisation).

## Comment...

La liste ci-dessous répertorie les tâches d'impression les plus courantes. Pour obtenir une aide détaillée sur une tâche, cliquez sur l'élément correspondant dans cette liste :

- [Modification des paramètres de l'imprimante page 40](#)
- [Annulation d'une tâche d'impression page 72](#)
- [Suppression des bourrages page 102](#)
- [Chargement des supports dans le bac d'entrée page 37](#)
- [Impression sur des types de supports variés page 54](#)
- [Impression sur des cartes et des supports de petit format page 58](#)
- [Impression de photos numériques page 42](#)
- [Impression sans bordures page 45](#)
- [Impression à l'aide de la fente d'alimentation manuelle avant ou arrière page 51](#)
- [Installation du module d'impression automatique recto verso en option \(unité recto verso\) page 27](#)
- [Insertion des cartouches d'impression page 20](#)
- [Alignement des cartouches d'impression page 22](#)
- [Nettoyage des cartouches d'impression page 23](#)
- [Présentation des voyants de l'imprimante page 111](#)
- [Commande de consommables directement à partir de la Boîte à outils page 116](#)



## Onglet Services de l'imprimante

L'onglet **Services de l'imprimante** propose des utilitaires qui permettent d'assurer l'entretien de l'imprimante et de la tester. Vous pouvez en particulier aligner et nettoyer les cartouches d'impression ou imprimer une page de démonstration.

Cliquez sur ce bouton...	Pour...
<b>Aligner les cartouches d'encre</b>	Aligner les cartouches d'impression. Pour plus d'informations, reportez-vous à la section <a href="#">Alignement des cartouches d'impression page 22</a> .
<b>Nettoyer les cartouches d'impression</b>	Nettoyer les cartouches d'impression. Pour plus d'informations, reportez-vous à la section <a href="#">Nettoyage des cartouches d'impression page 23</a> .
<b>Imprimer une page de démonstration</b>	Envoyer une page de démonstration à l'imprimante pour vérifier qu'elle est bien connectée à l'ordinateur et qu'elle fonctionne correctement.

## Utilisation du logiciel HP Printer Utility (Macintosh)

Le logiciel HP Printer Utility contient des outils pour étalonner l'imprimante, nettoyer les cartouches d'impression, imprimer une page de test, imprimer une page de configuration pour l'imprimante et rechercher des informations d'assistance sur le site Web.

### Ouverture du logiciel HP Printer Utility

1. Double-cliquez sur l'icône **Macintosh HD** sur le bureau.
2. Sélectionnez **Applications**, **Utilitaires**, puis **Sélecteur d'imprimante HP**.
3. Sélectionnez **Officejet série K7100**, puis cliquez sur **Démarrer l'utilitaire**.

### Affichage des tableaux du logiciel HP Printer Utility

Le menu du panneau de commandes de la Boîte à outils HP Inkjet contient les options suivantes :

- **Exemple de page** : imprime une page d'exemple pour présenter la qualité d'impression.
- **Etat des consommables** : affiche les niveaux d'encre des cartouches d'impression.
- **Test** : imprime une page de test ou une page de configuration.
- **Nettoyer** : nettoie les cartouches d'impression.
- **Aligner** : aligne les cartouches d'impression.
- **Calibrage de la couleur** : règle les couleurs pour corriger des problèmes liés à l'encre. Le calibrage des couleurs ne se produit que lorsque les cartouches d'impression couleur et photo sont toutes deux installées.
- **Infos de consommables** : affiche les informations relatives au remplacement d'une cartouche d'impression.
- **Assistance HP** : permet d'accéder au site Web HP sur lequel vous pourrez enregistrer l'imprimante et trouver une assistance pour celle-ci, ainsi que des informations relatives aux produits et aux consommables HP.

---

# 6 Dépannage

Cette section fournit les informations suivantes :

- [Conseils et ressources de dépannage](#)
- [Conseils de dépannage élémentaires](#)
- [Impression d'une page de démonstration](#)
- [Impression d'une page de diagnostic](#)
- [Résolution des problèmes d'impression](#)
- [Impressions de qualité médiocre et impressions inattendues](#)
- [Résolution des problèmes d'alimentation de papier](#)
- [Résolution des problèmes d'installation](#)
- [Suppression des bourrages](#)
- [Résolution des problèmes d'impression photo](#)
- [Résolution des problèmes d'impression sans bordures](#)
- [Résolution des problèmes d'impression de papier banderole](#)
- [Résolution des problèmes d'impression automatique recto verso](#)

## Conseils et ressources de dépannage

- En cas de problème de bourrage, reportez-vous à la section [Suppression des bourrages page 102](#).
- En cas de problème d'alimentation du papier, tel qu'un mauvais alignement, reportez-vous à la section [Résolution des problèmes d'alimentation de papier page 99](#).

Certains problèmes d'impression peuvent être résolus en réinitialisant l'imprimante.

### Pour réinitialiser l'imprimante

1. Appuyez sur le bouton **Alimentation** pour mettre l'imprimante hors tension.
2. Débranchez le câble d'alimentation de l'imprimante.
3. Attendez 20 secondes environ, puis rebranchez le cordon d'alimentation.
4. Appuyez sur le bouton **Alimentation** pour mettre l'imprimante sous tension.

## Conseils de dépannage élémentaires

Procédez aux vérifications suivantes :

- Le voyant d'alimentation est allumé et ne clignote pas. Lors de la mise sous tension de l'imprimante, son préchauffage dure environ 45 secondes.
- Vérifiez que l'imprimante est à l'état Prêt. Si des voyants sont allumés ou clignotent, reportez-vous à la section [Signification des voyants de l'imprimante page 110](#).
- Aucun message d'erreur n'est affiché sur l'écran de l'ordinateur.
- Le cordon d'alimentation et les autres câbles fonctionnent et sont bien raccordés à l'imprimante. Assurez-vous que l'imprimante est bien raccordée à une prise de courant alternatif en état de marche et est sous tension. Reportez-vous à la section [Caractéristiques de l'imprimante et Déclaration de conformité page 125](#) pour connaître les spécifications relatives à la tension.
- Les supports sont correctement chargés dans le bac et ne forment pas de bourrage dans l'imprimante.
- Les cartouches sont correctement installées dans les emplacements respectifs correspondant à leur couleur. Appuyez fermement sur chacune d'elles pour assurer un bon contact. Le ruban adhésif a bien été retiré de chaque cartouche d'impression.
- Les loquets des supports de cartouches et tous les capots sont fermés. Reportez-vous à la section [Insertion des cartouches d'impression page 20](#).
- Le panneau d'accès arrière et l'unité d'impression recto verso sont verrouillés en position.
- Tous les rubans et matériels d'emballage ont été retirés de l'imprimante.
- L'imprimante peut imprimer une page de diagnostic. Reportez-vous à la section [Impression d'une page de diagnostic page 85](#).
- L'imprimante est désignée comme imprimante courante ou par défaut. Pour Windows, désignez l'imprimante comme imprimante par défaut dans le dossier Imprimantes. Pour Mac OS, désignez l'imprimante comme imprimante par défaut dans le logiciel Printer Setup Utility. Pour plus d'informations, consultez la documentation de votre ordinateur.
- L'option **Suspendre l'impression** n'est pas sélectionnée si vous utilisez un ordinateur fonctionnant sous Windows.
- Le nombre de programmes exécutés simultanément n'est pas trop important lorsque vous lancez une tâche d'impression. Fermez les programmes que vous n'utilisez pas ou redémarrez l'ordinateur avant de recommencer la tâche d'impression.

## Impression d'une page de démonstration

En imprimant une page de démonstration sans être connecté à un ordinateur, vous pouvez vérifier que l'imprimante fonctionne correctement.

1. Assurez-vous que l'imprimante est sous tension.
2. Appuyez sur le bouton **Reprise** et maintenez-le enfoncé pendant quelques secondes.

L'imprimante reproduit une page de démonstration.

---

 **REMARQUE :** Si la Boîte à outils est installée, vous pouvez imprimer la page de démonstration à partir de l'onglet **Services de l'imprimante**.

---

## Impression d'une page de diagnostic

Cette page servira au support technique HP si vous rencontrez un problème d'impression.

1. Assurez-vous que l'imprimante est sous tension.
2. Appuyez sur le bouton **Alimentation** et maintenez-le enfoncé, appuyez quatre fois sur le bouton **Reprise**, puis relâchez le bouton **Alimentation**.

L'imprimante imprime une page de diagnostic.



---

**REMARQUE :** Vous pouvez également imprimer une page de diagnostic à l'aide du pilote d'imprimante. Cliquez avec le bouton droit sur l'icône d'imprimante. Sélectionnez **Préférences d'impression**. Dans l'onglet **Services**, cliquez sur **Imprimer page de configuration**.

---

# Résolution des problèmes d'impression

## L'imprimante s'arrête inopinément

### Vérifier l'alimentation et les branchements

Assurez-vous que l'imprimante est bien raccordée à une prise de courant alternatif en état de marche. Reportez-vous à la section [Caractéristiques de l'imprimante et Déclaration de conformité page 125](#) pour connaître les spécifications relatives à la tension.

### Vérifier les orifices de ventilation de l'imprimante

Les orifices de ventilation se trouvent sur les côtés de l'imprimante. S'ils sont obturés et que l'imprimante surchauffe, celle-ci s'éteint automatiquement. Vérifiez que les orifices ne sont pas recouverts et que l'imprimante se trouve dans un emplacement frais et sec. Pour connaître les spécifications relatives à l'environnement de fonctionnement requis pour l'imprimante, reportez-vous à la section [Caractéristiques de l'imprimante et Déclaration de conformité page 125](#).

## Tous les voyants de l'imprimante clignotent

### Une erreur irrécupérable s'est produite

Réinitialisez l'imprimante. Reportez-vous à la section [Pour réinitialiser l'imprimante page 82](#).

Si le problème persiste, contactez HP. Reportez-vous à la section [Assistance clientèle et garantie page 119](#).

## L'imprimante ne répond pas (rien ne s'imprime)

### Vérifier l'installation de l'imprimante

Reportez-vous à la section [Conseils et ressources de dépannage page 82](#).

### Vérifier l'initialisation de la cartouche d'impression

Lors de l'installation ou du remplacement des cartouches, l'imprimante imprime automatiquement une page d'alignement pour aligner les cartouches. Ce processus dure sept minutes environ. Tant qu'il n'est pas terminé, il est impossible d'imprimer autre chose que la page d'alignement automatique.

### Vérifier l'installation du logiciel d'impression

Assurez-vous que l'imprimante est bien raccordée à une prise de courant alternatif en état de marche et est sous tension. Reportez-vous à la section [Caractéristiques de l'imprimante et Déclaration de conformité page 125](#) pour connaître les spécifications relatives à la tension.

### Vérifier les branchements des câbles

Assurez-vous que les deux extrémités du câble USB ou parallèle sont bien connectées.

Si l'imprimante est connectée à un réseau, vérifiez les éléments suivants :

- Vous n'utilisez pas un cordon téléphonique pour connecter l'imprimante.
- Le concentrateur, le commutateur ou le routeur de réseau est allumé et fonctionne correctement.



## Vérifier la configuration de l'imprimante dans un environnement de réseau

Assurez-vous que vous utilisez le bon pilote d'imprimante et le bon port de pilote d'imprimante. Pour plus d'informations sur les connexions réseau, reportez-vous à la section [Configuration de l'imprimante \(Windows\) page 9](#), [Configuration de l'imprimante \(Mac OS\) page 12](#) ou à la documentation livrée par le fournisseur de votre réseau.

## Vérifier les logiciels de pare-feu personnels installés sur l'ordinateur

Le logiciel de pare-feu personnel est un programme de sécurité qui protège un ordinateur contre toute intrusion. Cependant, le pare-feu peut bloquer des communications entre l'ordinateur et l'imprimante. En cas de problème de communication avec l'imprimante, essayez provisoirement de désactiver le pare-feu. Si le problème persiste, le pare-feu n'est pas la source du problème de communication. Vous devez donc le réactiver.

Si la désactivation du pare-feu permet de communiquer avec l'imprimante, vous pouvez attribuer une adresse IP statique à l'imprimante et réactiver le pare-feu.

## L'imprimante n'accepte pas une cartouche d'impression

### La cartouche d'impression n'est pas adaptée à l'imprimante

Vérifiez que la cartouche se trouve dans le bon support. Le symbole figurant sur la cartouche et le loquet du support de cartouche doivent correspondre.

### L'imprimante ne reconnaît pas la cartouche d'impression

Vérifiez que le ruban recouvrant le gicleur a été retiré de la cartouche et que cette dernière est correctement installée avec le loquet fermé. Reportez-vous à la section [Insertion des cartouches d'impression page 20](#).

### Nettoyer les contacts de la cartouche d'impression

Exécutez la procédure de nettoyage de cartouche. Reportez-vous à la section [Nettoyage des cartouches d'impression page 23](#).

Retirez la cartouche d'impression et vérifiez que le loquet de support de la cartouche est verrouillé. Mettez l'imprimante hors tension sans que la cartouche ne soit installée. Redémarrez l'imprimante et réinsérez la cartouche d'impression (voir la section [Insertion des cartouches d'impression page 20](#)).

Après avoir retiré la cartouche d'impression, mettez l'imprimante hors tension, puis sous tension de nouveau. Après le redémarrage de l'imprimante, réinsérez la cartouche d'impression.

## L'imprimante rejette la plume

Un mauvais contact entre les cartouches d'impression et leur support peut entraîner le rejet de la plume. Si cela se produit, essayez de nettoyer les contacts électriques sur les cartouches et sur leur chariot.

1. Retirez les cartouches d'impression de l'imprimante (voir la section [Insertion des cartouches d'impression page 20](#)).

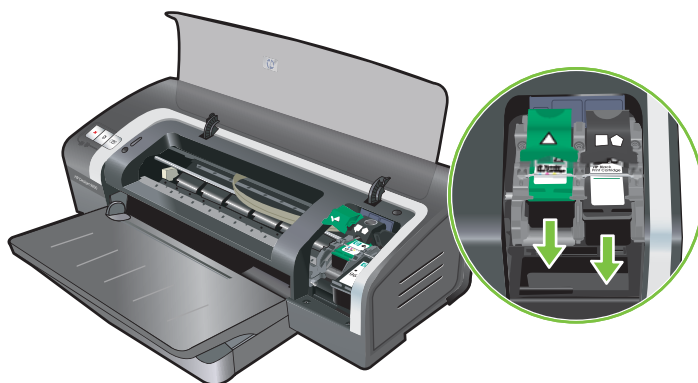

2. Nettoyez les contacts électriques du chariot support de cartouche d'impression à l'aide d'un tampon de coton sec.

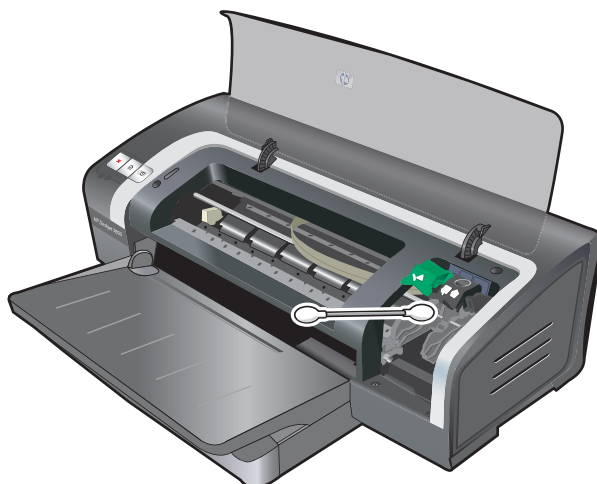

3. Nettoyez soigneusement les contacts électriques des cartouches d'impression à l'aide d'un chiffon doux, sec et non pelucheux.

△ **ATTENTION :** Pour éviter de détériorer les contacts électriques, ne nettoyez les contacts qu'une seule fois. N'essayez pas les gicleurs d'encre sur les cartouches.

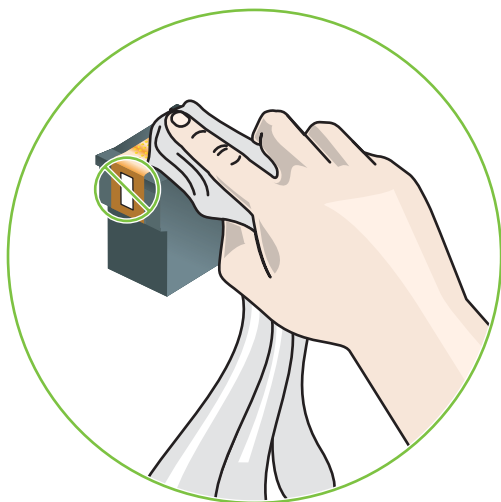

4. Remplacez la cartouche d'impression.

## L'imprimante met longtemps avant d'imprimer

### Vérifier la configuration du système

Assurez-vous que l'ordinateur correspond à la configuration système minimale requise pour l'imprimante. Reportez-vous à la section [Caractéristiques de l'imprimante et Déclaration de conformité page 125](#).

### Vérifier le nombre de programmes exécutés simultanément sur l'ordinateur

Trop de programmes sont peut-être exécutés simultanément. Fermez tous les programmes dont vous ne vous servez pas.

### Vérifier les paramètres du logiciel d'impression

L'impression est plus lente lorsque la qualité d'impression sélectionnée est définie sur Supérieure ou ppp maximal. Pour augmenter la vitesse d'impression, sélectionnez d'autres paramètres d'impression dans le pilote d'imprimante. Reportez-vous à la section [Modification des paramètres de l'imprimante page 40](#).

### Un fichier volumineux est en cours d'impression

Il est normal que son impression prenne du temps.

### L'imprimante est peut-être réglée sur le Mode d'économie d'encre

L'imprimante se met en **Mode d'économie d'encre** lorsque l'une des cartouches d'encre a été retirée. Remplacez la cartouche d'impression manquante. Reportez-vous à la section [Modification des paramètres de l'imprimante page 40](#).

## Impression d'une page blanche

### Rechercher les cartouches d'encre vides

Si la page imprimée est entièrement blanche alors que vous imprimez du texte, les cartouches d'impression peuvent être vides. Reportez-vous à la section [Insertion des cartouches d'impression page 20](#).

Si la Boîte à outils est installée, vérifiez les niveaux d'encre des cartouches à partir de l'onglet **Etat de l'imprimante**.

Vous imprimez peut-être en **Mode d'économie d'encre**. L'imprimante se met en **Mode d'économie d'encre** lorsque l'une des cartouches d'encre est vide ou manquante. Remplacez la cartouche d'impression manquante.

### Le ruban de protection recouvrant le gicleur de la cartouche n'a pas été retiré

Vérifiez que le ruban de protection transparent a été retiré du gicleur de la cartouche (voir la section [Insertion des cartouches d'impression page 20](#)).

### Vérifier les paramètres des supports

- Vérifiez que vous avez sélectionné les paramètres de qualité d'impression corrects dans le pilote d'imprimante par rapport au support chargé dans le bac. Par exemple, l'option ppp maximal est uniquement disponible pour le papier photo et ne peut être utilisée avec d'autres types de supports.
- Vérifiez que les paramètres de page du pilote d'imprimante correspondent à la largeur du support chargé dans le bac. Reportez-vous à la section [Modification des paramètres de l'imprimante page 40](#).

## Un élément de la page manque ou est incorrect

### Vérifier les paramètres de marge

Vérifiez que les marges définies pour le document ne débordent pas de la zone imprimable de l'imprimante. Reportez-vous à la section [Réglage des marges minimales page 36](#).

### L'imprimante est peut-être réglée sur le Mode d'économie d'encre

L'imprimante se met en **Mode d'économie d'encre** lorsque l'une des cartouches d'encre a été retirée. Remplacez la cartouche d'impression manquante (voir la section [Insertion des cartouches d'impression page 20](#)).

### Vérifier les niveaux d'encre des cartouches d'impression

Le niveau d'encre de l'une des cartouches est peut-être bas. Pour afficher les niveaux d'encre, imprimez une page de diagnostic (voir la section [Impression d'une page de diagnostic page 85](#)). (Pour Windows, si la Boîte à outils est installée, vous trouverez les informations sur les niveaux d'encre en cliquant sur l'onglet **Etat de l'imprimante**.) Si le niveau d'encre de la cartouche est trop bas, remplacez la cartouche (voir la section [Insertion des cartouches d'impression page 20](#)).

## Les cartouches d'encre doivent peut-être être nettoyées

Exécutez la procédure de nettoyage automatique (voir la section [Nettoyage des cartouches d'impression page 23](#)).

## Vérifier les paramètres d'impression couleur

Assurez-vous que l'option **Imprimer en niveaux de gris** n'est pas sélectionnée dans le pilote d'imprimante.

## Vérifier l'emplacement de l'imprimante et la longueur du câble USB

Des champs électromagnétiques puissants (tels que ceux générés par les câbles USB) peuvent parfois déformer légèrement les impressions. Eloignez l'imprimante de la source électromagnétique. Par ailleurs, il est recommandé d'utiliser un câble USB d'une longueur inférieure à 3 mètres pour minimiser les effets de ces champs électromagnétiques.

## Le placement du texte ou des graphiques est incorrect

### Vérifier le chargement du support

Vérifiez que les guides de largeur et de longueur des supports sont bien en contact avec les bords de la pile de supports, et que le bac n'est pas surchargé. Reportez-vous à la section [Chargement des supports dans le bac d'entrée page 37](#).

### Vérifier les formats de supports

- Le contenu d'une page risque d'être tronqué si le format du document est supérieur au format du support que vous utilisez.
- Vérifiez que le format de support sélectionné dans le pilote d'imprimante correspond au format du support chargé dans le bac. Reportez-vous à la section [Modification des paramètres de l'imprimante page 40](#).
- Si vous utilisez un ordinateur fonctionnant sous Windows, sélectionnez **Emuler les marges LaserJet** dans le pilote d'imprimante pour mettre les documents à l'échelle et les faire correspondre au format du support utilisé. Reportez-vous à la section [Modification des paramètres de l'imprimante page 40](#).

### Vérifier les paramètres de marge

Si le texte ou les graphiques sont tronqués aux bords de la page, assurez-vous que les marges définies pour le document ne dépassent pas de la zone imprimable de l'imprimante. Reportez-vous à la section [Réglage des marges minimales page 36](#).

### Vérifier le paramètre d'orientation de la page

Vérifiez que le format du support et l'orientation de la page sélectionnés dans le programme correspondent aux paramètres indiqués dans le pilote d'imprimante. Reportez-vous à la section [Modification des paramètres de l'imprimante page 40](#).

## Vérifier l'emplacement de l'imprimante et la longueur du câble USB

Des champs électromagnétiques puissants (tels que ceux générés par les câbles USB) peuvent parfois déformer légèrement les impressions. Eloignez l'imprimante de la source électromagnétique.

Par ailleurs, il est recommandé d'utiliser un câble USB d'une longueur inférieure à 3 mètres pour minimiser les effets de ces champs électromagnétiques.

Si aucune de ces solutions ne fonctionne, le problème vient vraisemblablement du fait que l'application n'arrive pas à interpréter correctement les paramètres de l'imprimante. Consultez la liste des conflits logiciels connus ; reportez-vous à la documentation de l'application ou contactez le fabricant du logiciel pour obtenir une aide spécifique.

# Impressions de qualité médiocre et impressions inattendues

Cette section fournit des solutions aux problèmes de qualité d'impression.

- [Impressions de qualité médiocre](#)
- [Impression de caractères incohérents](#)
- [L'encre bave](#)
- [L'encre ne remplit pas entièrement le graphique ou le texte](#)
- [Les paramètres d'impression doivent peut-être être modifiés](#)
- [Les documents imprimés sont pâles ou leurs couleurs sont ternes](#)
- [Les couleurs sont imprimées en noir et blanc](#)
- [Les couleurs imprimées ne sont pas les bonnes](#)
- [Les documents présentent des bavures de couleurs](#)
- [Les couleurs ne sont pas correctement alignées](#)
- [Des lignes ou des points manquent dans du texte ou des images](#)

## Impressions de qualité médiocre

### Vérifier les cartouches d'impression

Remplacez les cartouches d'impression obstruées (voir la section [Utilisation des cartouches d'impression page 19](#)) et relancez l'impression.

### L'imprimante est peut-être réglée sur le Mode d'économie d'encre

L'imprimante se met en **Mode d'économie d'encre** lorsque l'une des cartouches d'encre est vide ou manquante. Remplacez la cartouche d'impression manquante (voir la section [Insertion des cartouches d'impression page 20](#)).

### Vérifier les niveaux d'encre des cartouches d'impression

Le niveau d'encre de l'une des cartouches est peut-être bas. Pour afficher les niveaux d'encre, imprimez une page de diagnostic (voir la section [Impression d'une page de diagnostic page 85](#)). (Pour Windows, si la Boîte à outils est installée, vous trouverez les informations sur les niveaux d'encre en cliquant sur l'onglet **Etat de l'imprimante**. Pour Macintosh, ouvrez le tableau du niveau d'encre dans la Boîte à outils HP Inkjet.) Si le niveau d'encre de la cartouche est trop bas, remplacez la cartouche (voir la section [Insertion des cartouches d'impression page 20](#)).

### Les cartouches d'encre doivent peut-être être nettoyées

Exécutez la procédure de nettoyage automatique (voir la section [Nettoyage des cartouches d'impression page 23](#)).

## Vérifier la qualité du papier

Le papier est peut-être trop humide ou trop rugueux. Vérifiez que le support utilisé répond aux spécifications HP (voir la section [Sélection des supports d'impression page 29](#)) et recommencez votre tentative.

## Vérifier le type de support chargé dans l'imprimante

- Vérifiez que le bac accepte le type de support chargé. Reportez-vous à la section [Compréhension des spécifications de supports pris en charge page 29](#).
- Vérifiez que vous avez sélectionné dans le pilote d'imprimante le bac contenant le support à utiliser. Reportez-vous à la section [Modification des paramètres de l'imprimante page 40](#).

## Vérifier les rouleaux de l'imprimante

Les rouleaux de l'imprimante peuvent être encrassés et provoquer des taches ou l'apparition de traînées sur vos documents. Mettez l'imprimante hors tension, débranchez le cordon d'alimentation, nettoyez les rouleaux de l'imprimante à l'aide d'un tissu non pelucheux imbibé d'alcool isopropylique, et refaites une tentative d'impression.

## Vérifier l'emplacement de l'imprimante et la longueur du câble USB

Des champs électromagnétiques puissants (tels que ceux générés par les câbles USB) peuvent parfois déformer légèrement les impressions. Eloignez l'imprimante de la source électromagnétique. Par ailleurs, il est recommandé d'utiliser un câble USB d'une longueur inférieure à 3 mètres pour minimiser les effets de ces champs électromagnétiques.

## Impression de caractères incohérents

En cas d'interruption survenant pendant l'impression d'une tâche, il arrive que l'imprimante ne puisse pas reconnaître la suite de la tâche.

Annulez alors la tâche en cours et attendez que l'imprimante soit de nouveau prête. Si l'imprimante ne revient pas à l'état Prêt, annulez toutes les tâches et attendez de nouveau. Lorsque l'imprimante est prête, relancez la tâche. Si l'ordinateur vous invite à réessayer d'imprimer la tâche, cliquez sur **Annuler**.

## Vérifier les branchements des câbles

Vérifiez les connexions du câble USB ou parallèle aux deux extrémités. Si le problème persiste, mettez l'imprimante hors tension, déconnectez le câble de l'imprimante, remettez l'imprimante sous tension sans brancher le câble et supprimez toutes les tâches restantes dans le spooler d'impression. Lorsque le voyant d'alimentation est allumé et ne clignote plus, rebranchez le câble.

## Vérifier le fichier du document

Le fichier qui contient le document est peut-être endommagé. Si vous pouvez imprimer d'autres documents à partir de la même application, tentez l'impression en utilisant une copie de sauvegarde du document.



## L'encre bave

### Vérifier les paramètres d'impression

- Lorsque vous imprimez des documents consommant beaucoup d'encre, laissez-les sécher plus longtemps avant de les manipuler. Cette instruction s'applique particulièrement aux transparents. Dans le pilote d'imprimante, sélectionnez la qualité d'impression **Supérieure**.
- Les documents en couleurs qui utilisent des couleurs riches et mélangées peuvent présenter des taches s'ils sont imprimés en mode de qualité **Supérieure**. Essayez d'utiliser un autre mode comme **Brouillon** pour réduire l'encre ou d'utiliser le papier Premium HP conçu pour l'impression de documents comportant des couleurs vives. Reportez-vous à la section [Modification des paramètres de l'imprimante page 40](#).

### Vérifier le type de support

Certains types de supports n'acceptent pas bien l'encre. L'encre sèche plus lentement et des bavures apparaissent. Reportez-vous à la section [Sélection des supports d'impression page 29](#).

### Vérifier le réglage des marges

- Si vous utilisez un ordinateur fonctionnant sous Windows, assurez-vous que l'option **Réduire les marges** n'est pas sélectionnée. Reportez-vous à la section [Modification des paramètres de l'imprimante page 40](#).



**REMARQUE :** Vous pouvez également accéder à cette fonctionnalité dans l'onglet **Raccourcis d'impression**. Ouvrez le pilote d'imprimante, sélectionnez l'onglet **Raccourcis d'impression**, puis choisissez la fonctionnalité dans la liste déroulante **Que souhaitez-vous faire ?**.

- Augmentez les marges dans votre document. Pour plus d'informations, reportez-vous à la documentation accompagnant votre application logicielle.

## L'encre ne remplit pas entièrement le graphique ou le texte

### L'imprimante est peut-être réglée sur le Mode d'économie d'encre

L'imprimante se met en **Mode d'économie d'encre** lorsque l'une des cartouches d'encre est vide ou manquante. Remplacez la cartouche d'impression manquante (voir la section [Insertion des cartouches d'impression page 20](#)).

### Vérifier les niveaux d'encre des cartouches d'impression

Le niveau d'encre de l'une des cartouches est peut-être bas. Pour afficher les niveaux d'encre, imprimez une page de diagnostic (voir la section [Impression d'une page de diagnostic page 85](#)). Si la Boîte à outils est installée, vous trouverez les informations sur les niveaux d'encre en cliquant sur l'onglet **Etat de l'imprimante**. Si le niveau d'encre de la cartouche est trop bas, remplacez la cartouche (voir la section [Insertion des cartouches d'impression page 20](#)).

### Les cartouches d'encre doivent peut-être être nettoyées

Exécutez la procédure de nettoyage automatique (voir la section [Nettoyage des cartouches d'impression page 23](#)).

## Vérifier le type de support

Certains types de supports n'acceptent pas bien l'encre. L'encre sèche plus lentement et des bavures apparaissent. Reportez-vous à la section [Sélection des supports d'impression page 29](#).

## Les paramètres d'impression doivent peut-être être modifiés

Réglez les paramètres d'impression sur un mode de qualité supérieure (par exemple, **Brouillon** en **Normale** ou **Normale** en **Supérieure**).

## Les documents imprimés sont pâles ou leurs couleurs sont ternes

### Vérifier le mode d'impression

Les modes **Normale rapide** et **Brouillon** proposés dans le pilote d'imprimante permettent d'imprimer à une vitesse plus rapide. Ils conviennent pour l'impression de brouillons. Pour obtenir de meilleurs résultats, sélectionnez **Normale** ou **Supérieure**. Reportez-vous à la section [Modification des paramètres de l'imprimante page 40](#).

## Vous n'utilisez peut-être pas la cartouche d'encre la mieux adaptée à votre projet

Pour obtenir des résultats optimaux, utilisez la cartouche d'impression photo HP ou gris HP pour imprimer des photos couleur ou noir et blanc, et utilisez la cartouche d'impression noire pour imprimer des documents de texte.

## Vérifier le type de papier défini

Si vous imprimez des transparents ou d'autres supports spéciaux, sélectionnez le type de support correspondant dans le pilote d'imprimante. Reportez-vous à la section [Impression sur du papier de format personnalisé page 55](#).

## Vérifier les cartouches d'impression

Si des lignes du texte ou de l'image sont discontinues ou ne s'impriment pas correctement, une ou plusieurs cartouches sont peut-être épuisées ou défectueuses. Imprimez une page de diagnostic pour examiner la performance des cartouches d'encre (voir la section [Impression d'une page de diagnostic page 85](#)). Le cas échéant, nettoyez les cartouches (voir la section [Nettoyage des cartouches d'impression page 23](#)) ou remplacez-les par des neuves (voir la section [Insertion des cartouches d'impression page 20](#)).

## Les couleurs sont imprimées en noir et blanc

### Vérifier les paramètres d'impression

Assurez-vous que l'option **Imprimer en niveaux de gris** n'est pas sélectionnée dans le pilote d'imprimante.

## L'imprimante imprime en Mode d'économie d'encre

Si l'imprimante imprime en Mode d'économie d'encre à l'aide d'une cartouche d'impression noire, photo ou photo grise, les couleurs seront imprimées en noir et blanc. Vérifiez que les cartouches d'impression appropriées sont installées.

## Les couleurs imprimées ne sont pas les bonnes

### Vérifier les paramètres d'impression

Assurez-vous que l'option **Imprimer en niveaux de gris** n'est pas sélectionnée dans le pilote d'imprimante.

### Vérifier les cartouches d'impression

Chaque fois que la qualité d'impression diminue sensiblement, essayez de nettoyer la cartouche d'encre. Reportez-vous à la section [Utilisation des cartouches d'impression page 19](#).

Si une cartouche d'impression est vide, une mauvaise couleur risque de s'imprimer. Reportez-vous à la section [Insertion des cartouches d'impression page 20](#).

## Les documents présentent des bavures de couleurs

### Vérifier les paramètres d'impression

Certains paramètres de type de support (par exemple, Film transparent et Papier photo) et de modes d'impression (par exemple, Supérieure) ont besoin de plus d'encre que d'autres. Choisissez des paramètres d'impression différents dans le pilote d'imprimante, en veillant à sélectionner le bon type de support. Reportez-vous à la section [Modification des paramètres de l'imprimante page 40](#).

### Vérifier les cartouches d'impression

Assurez-vous que les cartouches d'impression n'ont pas été trafiquées. Les processus de reconditionnement et l'utilisation d'encres incompatibles peuvent perturber le système d'impression qui est complexe, et diminuer la qualité de l'impression et endommager l'imprimante. HP ne garantit pas et ne prend pas en charge les cartouches d'impression reconditionnées. Pour plus d'informations sur les commandes, reportez-vous à la section [Consommables et accessoires HP page 115](#).

## Les couleurs ne sont pas correctement alignées

### Vérifier les cartouches d'impression

Les cartouches d'impression sont automatiquement alignées lors du remplacement d'une cartouche. Cependant, vous pouvez améliorer la qualité d'impression en lançant vous-même la procédure d'alignement. Reportez-vous à la section [Utilisation des cartouches d'impression page 19](#).

### Vérifier le placement des images

Utilisez la fonction de zoom ou d'aperçu avant d'imprimer à partir du logiciel pour rechercher les écarts de placement des graphiques sur la page.

## Des lignes ou des points manquent dans du texte ou des images

### L'imprimante est peut-être réglée sur le Mode d'économie d'encre

L'imprimante se met en **Mode d'économie d'encre** lorsque l'une des cartouches d'impression est vide ou manquante. Remplacez la cartouche d'impression manquante (voir la section [Insertion des cartouches d'impression page 20](#)).

## Vérifier les niveaux d'encre des cartouches d'impression

Le niveau d'encre de l'une des cartouches est peut-être bas. Pour afficher les niveaux d'encre, imprimez une page de diagnostic (voir la section [Impression d'une page de diagnostic page 85](#)). Pour Windows, si la Boîte à outils est installée, vous trouverez les informations sur les niveaux d'encre en cliquant sur l'onglet **Etat de l'imprimante**. Si le niveau d'encre de la cartouche est trop bas, remplacez la cartouche (voir la section [Insertion des cartouches d'impression page 20](#)).

## Les cartouches d'impression doivent peut-être être nettoyées

Exécutez la procédure de nettoyage automatique (voir la section [Nettoyage des cartouches d'impression page 23](#)).

## Vérifier les zones de contact des cartouches d'impression

Les zones de contact de la cartouche ont peut-être besoin d'être nettoyées. Reportez-vous à la section [Utilisation des cartouches d'impression page 19](#).

# Résolution des problèmes d'alimentation de papier

Cette section propose des solutions aux problèmes courants d'alimentation de papier.

- [Un autre problème d'alimentation de papier se produit](#)

Pour plus d'informations sur l'élimination des bourrages, reportez-vous à la section [Suppression des bourrages page 102](#).

## Un autre problème d'alimentation de papier se produit

### Le support d'impression n'est pas pris en charge par l'imprimante ou le bac

Utilisez exclusivement des supports pris en charge par l'imprimante et le bac utilisés. Reportez-vous à la section [Compréhension des spécifications de supports pris en charge page 29](#).

### Le support n'est pas entraîné depuis le bac d'entrée

- Assurez-vous que les guides du support sont réglés sur les repères des bacs correspondant au format de support chargé. Vérifiez également que les guides sont en contact avec la pile de supports, mais sans être appuyés contre elle.
- Assurez-vous que les coins des supports placés dans le bac ne sont pas recourbés. Aplanissez le papier en le recourbant dans le sens inverse.
- Vérifiez que le bac est correctement inséré.

### Les supports ne sortent pas correctement

- Vérifiez que la rallonge du bac de sortie est tirée, sans quoi les pages imprimées peuvent tomber en sortant de l'imprimante.
- Retirez les supports en excès du bac de sortie. Le nombre de feuilles accepté par un bac est limité.
- Si l'unité d'impression recto verso n'est pas installée correctement lors d'une tâche d'impression recto verso, le support risque de sortir par l'arrière de l'imprimante. Réinstallez l'unité d'impression recto verso et fermez son capot.

### Les pages sortent de travers

Assurez-vous que le support chargé dans le bac d'entrée est aligné par rapport aux guides droit et avant.

### L'imprimante prend plusieurs pages à la fois

- Assurez-vous que les guides du support sont réglés sur les repères des bacs correspondant au format de support chargé. Vérifiez également que les guides sont en contact avec la pile de supports, mais sans être appuyés contre elle.
- Vérifiez que le bac n'est pas trop plein.

- Lors du chargement du papier, évitez de déramer les feuilles de la pile. En déramant les feuilles, vous provoquez une accumulation d'électricité statique, qui augmente les problèmes de prise multiple.
- Procédez délicatement à la réintroduction d'un bac dans l'imprimante. Une insertion forcée avec une pile de papier pleine risque de provoquer le glissement de feuilles à l'intérieur de l'imprimante, et induire un bourrage ou la prise de plusieurs feuilles à la fois.

# Résolution des problèmes d'installation

Cette section fournit des solutions aux problèmes d'installation courants.

- [Problèmes d'impression d'une page d'alignement](#)
- [Problèmes d'installation de logiciel](#)

## Problèmes d'impression d'une page d'alignement

Lors de l'installation ou du remplacement des cartouches, l'imprimante imprime automatiquement une page d'alignement pour aligner les cartouches. Ce processus dure environ sept minutes. Une fois imprimée, la page d'alignement peut être mise au rebut. Si l'imprimante n'imprime pas la page, reportez-vous à la section [Conseils et ressources de dépannage page 82](#).

## Problèmes d'installation de logiciel

### Vérifier la configuration minimale requise du système

Vérifiez que l'ordinateur dispose de la configuration système requise. Reportez-vous à la section [Caractéristiques de l'imprimante et Déclaration de conformité page 125](#).

### Vérifier les préliminaires d'installation

- Avant d'installer le logiciel sur un ordinateur Windows, assurez-vous que tous les autres programmes sont fermés.
- Si l'ordinateur ne reconnaît pas le chemin d'accès au lecteur de CD-ROM que vous tapez, vérifiez que vous indiquez la bonne lettre.
- Si l'ordinateur n'arrive pas à lire le CD de démarrage dans le lecteur de CD-ROM, vérifiez que le CD n'est pas endommagé. Vous pouvez télécharger le pilote d'imprimante à l'adresse <http://www.hp.com/support>.

### Réinstaller le logiciel de l'imprimante

Si vous utilisez Windows et que l'ordinateur ne parvient pas à détecter l'imprimante, exécutez l'utilitaire de suppression (situé dans le dossier Utilis\Scrubber du CD de démarrage) pour procéder à une désinstallation du pilote d'imprimante. Redémarrez l'ordinateur et réinstallez le pilote d'imprimante. Reportez-vous à la section [Désinstallation du logiciel d'impression page 14](#).

## Suppression des bourrages

Utilisez les méthodes suivantes pour repérer et supprimer un bourrage papier. Pour apprendre à éviter les bourrages papier, reportez-vous à la section [Conseils pour éviter les bourrages page 104](#).

 **REMARQUE :** Pour éviter que le papier coincé dans l'imprimante ne se déchire, essayez de le saisir à deux mains et exercez une pression uniforme de chaque côté en le tirant vers vous.

 **AVERTISSEMENT !** Veillez à mettre l'imprimante hors tension et à la débrancher avant d'exécuter cette procédure. L'élimination d'un bourrage papier alors que des éléments de l'imprimante sont en mouvement peut entraîner des blessures.

1. Mettez l'imprimante hors tension, puis débranchez-la.
2. Retirez le panneau d'accès arrière, récupérez le papier qui s'y trouverait, puis replacez le panneau d'accès arrière.

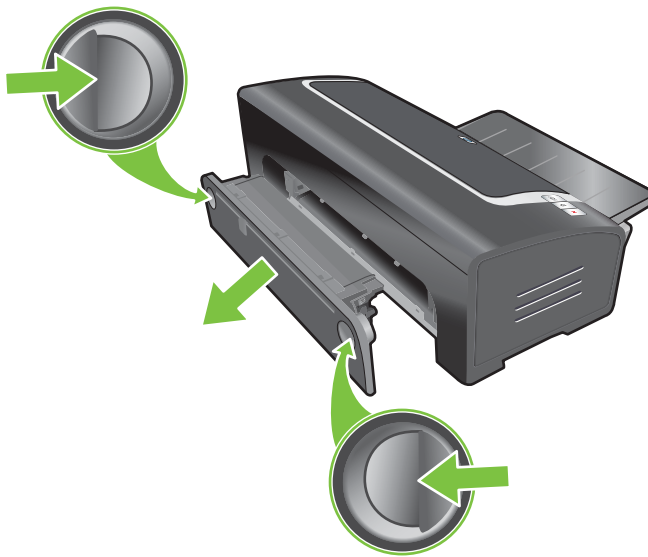



3. Retirez le capot arrière de l'unité d'impression recto verso (si elle est installée), retirez le papier qui s'y trouverait et remplacez le capot arrière. Si le bouchage papier n'est pas visible une fois le capot arrière déposé, retirez l'unité d'impression recto verso pour repérer l'emplacement du bouchage.

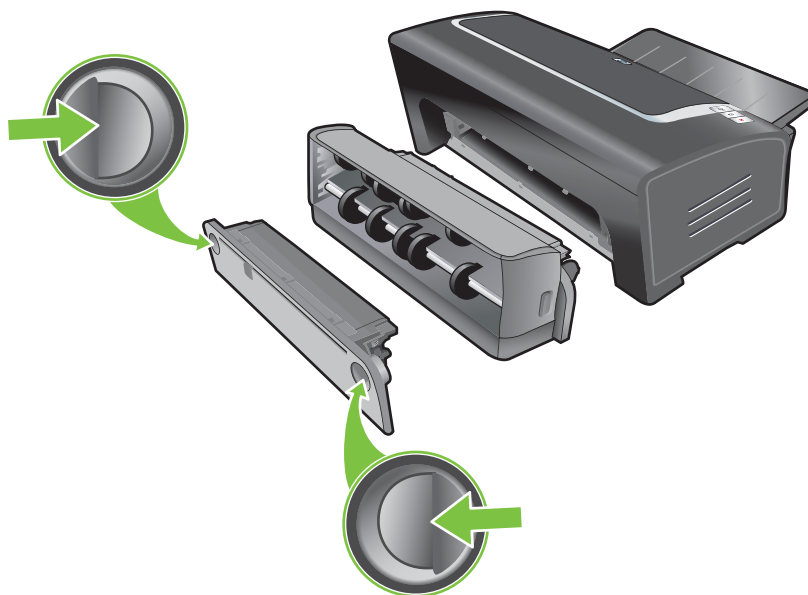

4. Soulevez le bac de sortie et retirez les supports coincés qui se trouveraient dans le bac d'entrée.

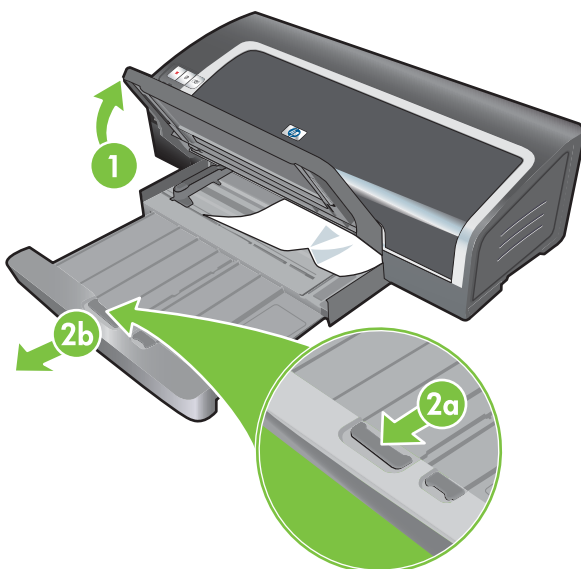

5. Ouvrez le capot supérieur. Le chariot de la cartouche d'impression doit revenir vers la droite de l'imprimante. S'il ne revient pas à droite, mettez l'imprimante hors tension, puis déplacez le chariot vers la droite. Tirez le papier coincé vers vous.

△ **ATTENTION :** N'introduisez pas les mains dans l'imprimante si elle est sous tension alors que le chariot de la cartouche d'impression est bloqué.

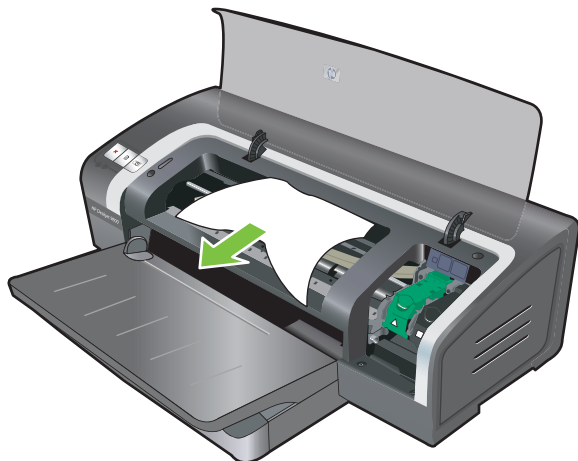

Après avoir éliminé le bouchage, refermez tous les capots, mettez l'imprimante sous tension (si vous l'aviez mise hors tension) et appuyez sur le bouton **Reprise**. L'imprimante poursuit la tâche d'impression à partir de la page suivante. Vous devez relancer les pages d'impression qui étaient coincées dans l'imprimante.

## Conseils pour éviter les bouchages

- Assurez-vous qu'aucun obstacle ne bloque le circuit papier.
- N'utilisez pas de supports endommagés, gondolés ou froissés. Nous vous recommandons de ne pas utiliser de papier présentant des perforations ou des découpes, ni de papier à gros grains ou gaufré.
- Ne chargez qu'un seul type de support à la fois dans le bac d'entrée ou dans les fentes d'alimentation manuelle pour assurer une alimentation correcte des supports.
- Assurez-vous que les supports sont chargés correctement. Reportez-vous à la section [Chargement des supports dans le bac d'entrée page 37](#).
- Dans le cas du bac d'entrée, chargez les supports face à imprimer orientée vers le bas, avec le bord droit des supports aligné contre le bord droit du bac ou de la fente. Veillez à ajuster le guide de largeur du papier et la rallonge du bac contre les bords des supports. Pour la fente d'alimentation manuelle arrière, chargez les supports face à imprimer vers le haut.
- Ne chargez pas plus de 150 feuilles de papier, ou 15 enveloppes, ni une pile de supports dépassant la hauteur du guide de largeur de papier dans le bac d'entrée. Ne chargez qu'une feuille à la fois dans la fente d'alimentation manuelle arrière.
- Utilisez toujours du papier de format/type et de poids répertoriés dans la section [Sélection des supports d'impression page 29](#). Cette section fournit également des conseils et des recommandations sur les supports.

# Résolution des problèmes d'impression photo

Reportez-vous également à la section [Impressions de qualité médiocre et impressions inattendues page 93](#) pour obtenir des informations complémentaires de dépannage.

- **Vérifier que l'impression a lieu sur le bon côté du support**

- Chargez le support dans le bac d'entrée, face à imprimer orientée vers le bas.
- Dans la fente d'alimentation manuelle arrière, chargez les supports côté à imprimer orienté vers le haut.

- **Vérifier les paramètres d'impression**

1. Ouvrez le pilote d'imprimante (voir la section [Impression d'un document page 50](#)).

2. Dans l'onglet **Fonctionnalités** (Windows) ou le tableau **Type/qualité du papier** (Macintosh), vérifiez les paramètres suivants :

- Sélectionnez le type de papier photo approprié.
- Sélectionnez la résolution la plus élevée, **Supérieure** ou **ppp maximal** dans la liste déroulante des qualités d'impression.

- **Les couleurs sont teintées ou incorrectes**

Si les couleurs des photos ont un aspect teinté ou incorrect, effectuez les opérations suivantes :

1. Réimprimez la photo.

2. Si les couleurs sont toujours teintées ou incorrectes, essayez les mesures suivantes :

- *Windows* : ouvrez le pilote d'imprimante (voir la section [Impression d'un document page 50](#)), cliquez sur l'onglet **Couleur**, puis sur **Autres options de couleur**.
- *Macintosh* : Cliquez sur **Fichier**, puis sur **Imprimer**. Ouvrez le tableau **Type/qualité du papier** et cliquez sur l'onglet **Options de couleur**.

3. Ajustez les curseurs de nuance des couleurs : si les couleurs sont trop jaunes, déplacez le curseur des nuances de couleur vers **Plus froide**. Si les couleurs sont trop bleues, déplacez le curseur des nuances de couleur vers **Plus chaude**.

4. Réimprimez la photo.

# Résolution des problèmes d'impression sans bordures

- **Vérifier les paramètres d'impression**

1. Ouvrez le pilote d'imprimante (voir la section [Impression d'un document page 50](#)).
2. Dans l'onglet **Fonctionnalités** (Windows) ou le tableau **Type/qualité du papier** (Macintosh), vérifiez les paramètres suivants :
  - Vérifiez que le format de papier spécifié dans le pilote correspond à celui du papier chargé dans le bac d'entrée.
  - Sélectionnez le type de papier approprié.

## **Des traînées apparaissent dans une partie claire de l'impression**

Si des traînées apparaissent dans une partie claire de la photo à environ 63,6 mm de l'un des bords longs de l'image, essayez les solutions suivantes :

- Installez une cartouche d'impression photo (voir la section [Insertion des cartouches d'impression page 20](#)).
- Nettoyez les cartouches d'impression (voir la section [Nettoyage des cartouches d'impression page 23](#)).

## **L'image est imprimée de travers**

- Si le papier se décale lors de l'impression ou si les bordures sont froissées, veillez à ajuster le guide de largeur du papier et à positionner la rallonge du bac contre les bords du papier.
- **Impression avec une seule cartouche**

Pour une impression sans bordures avec une seule cartouche d'impression, la cartouche d'impression trichromique doit être installée. Reportez-vous à la section [Impression avec une seule cartouche page 25](#).

# Résolution des problèmes d'impression de papier banderole

- **Vérifier que le papier est correctement chargé**
  - Si plusieurs feuilles de papier glissent en même temps dans l'imprimante, dépliez et repliez le papier.
  - Assurez-vous que le côté non attaché du papier banderole se trouve en haut de la pile et qu'il est tourné vers l'imprimante.
  - Vérifiez que le papier correct pour l'impression de banderole est utilisé.

## Vérifier les paramètres d'impression

1. Ouvrez le pilote d'imprimante (voir la section [Impression d'un document page 50](#)).
2. Dans l'onglet **Fonctionnalités** (Windows) ou le tableau **Type/qualité du papier** (Macintosh), vérifiez les paramètres suivants :
  - Assurez-vous que le **papier banderole HP** est sélectionné comme type de papier.
  - Assurez-vous que le format de papier banderole approprié est sélectionné.
  - **Vérifier le logiciel**
    - Vérifiez que l'application que vous utilisez imprime les banderoles. En effet, ce n'est pas le cas de toutes les applications.
    - Si des blancs apparaissent sur les bords des feuilles, vérifiez que le logiciel d'impression fonctionne correctement.

# Résolution des problèmes d'impression automatique recto verso

 **REMARQUE :** Vous pouvez imprimer manuellement de chaque côté les types de supports qui ne sont pas pris en charge. Reportez-vous à la section [Impression recto verso manuelle page 69](#).

- **Bourrage à l'intérieur de l'unité d'impression recto verso**

Reportez-vous à la section [Suppression des bourrages page 102](#) pour obtenir des instructions.

- **L'option d'impression recto verso ne peut pas être sélectionnée**

- Assurez-vous que l'unité d'impression recto verso est installée sur l'imprimante. Cliquez avec le bouton droit sur l'icône d'imprimante. Sélectionnez **Propriétés**. Sous l'onglet **Paramètres du périphérique**, sélectionnez **Unité d'impression recto verso**. Vérifiez que l'unité d'impression recto verso est installée.
- Assurez-vous que l'unité d'impression recto verso est activée dans le pilote d'imprimante. Reportez-vous à la section [Impression recto verso automatique page 70](#).
- Assurez-vous que le format et le type de support sélectionnés dans le pilote d'imprimante sont pris en charge par l'unité d'impression recto verso. Reportez-vous à la section [Compréhension des spécifications de supports pris en charge page 29](#).

- **Un seul côté de la page est imprimé lorsque l'option d'impression recto verso est sélectionnée**

- Assurez-vous que les options d'impression correctes sont définies dans le pilote d'imprimante et l'application utilisés. Reportez-vous à la section [Impression recto verso automatique page 70](#).
- Assurez-vous que les coins du papier photo ne sont pas recourbés. Le papier photo doit être à plat avant l'impression. Lisez les recommandations de la section [Impression de photos numériques page 42](#).
- Assurez-vous que le format et le type de support sélectionnés dans le pilote d'imprimante sont pris en charge par l'unité d'impression recto verso. Reportez-vous à la section [Compréhension des spécifications de supports pris en charge page 29](#).

- **La marge de reliure est incorrecte**

1. Ouvrez le pilote d'imprimante (voir la section [Impression d'un document page 50](#)).

2. Effectuez l'une des opérations suivantes :

- *Windows* : Cliquez sur l'onglet **Fonctionnalités**.
- *Macintosh* : Ouvrez le tableau **Impression recto verso**.

3. Effectuez l'une des opérations suivantes :

- *Windows* : Sélectionnez **Retourner les pages vers le haut** pour relier à partir du haut (reliure de tablette). Sélectionnez une mise en page de livret dans la liste déroulante **Mise en page livret** pour une reliure à partir d'un côté (reliure de livre).
- *Macintosh* : Sélectionnez l'orientation de reliure souhaitée (cliquez sur l'icône appropriée).

Pour plus d'informations, reportez-vous à la section [Impression recto verso page 68](#).

- **Le format de papier change lorsque l'option d'impression recto verso est sélectionnée**

Assurez-vous que le format de papier est pris en charge par l'unité d'impression recto verso et que le format et le type de support sélectionnés dans le pilote d'imprimante sont pris en charge par cette même unité. Reportez-vous à la section [Compréhension des spécifications de supports pris en charge page 29](#).

## 7 Signification des voyants de l'imprimante

Les voyants de l'imprimante indiquent l'état de l'imprimante et permettent de diagnostiquer les problèmes d'impression. Cette section fournit des informations concernant les voyants de l'imprimante, leur signification et les mesures éventuelles à prendre.

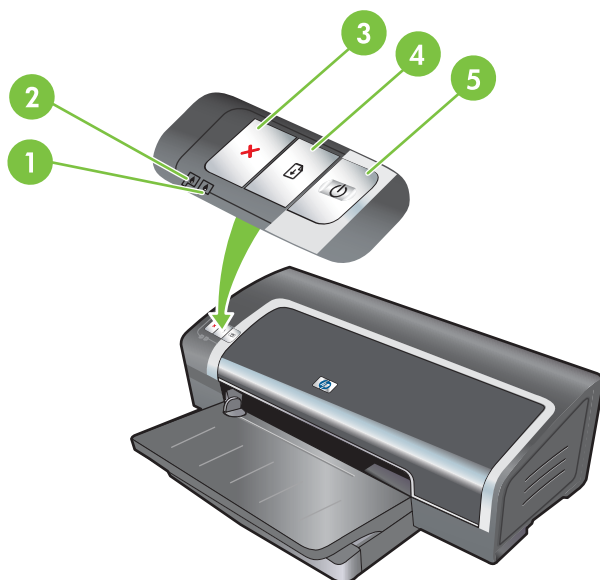

- |   |   |
|---|---|
| 1 | Voyant droit de cartouche d'impression (cartouche photo, noir ou gris)        |
| 2 | Voyant gauche de cartouche d'impression (cartouche d'impression trichromique) |
| 3 | Bouton <b>Annulation</b>  |
| 4 | Bouton et voyant <b>Reprise</b>   |
| 5 | Bouton et voyant <b>Alimentation</b>  |

 **REMARQUE :** Vous trouverez également la description des voyants de l'imprimante sur la page de diagnostic de l'imprimante. Reportez-vous à la section [Impression d'une page de diagnostic page 85](#).



# Présentation des voyants de l'imprimante

## Indication des voyants d'imprimante

## Explication et action recommandée

Voyants gauche et droit de cartouche d'impression.

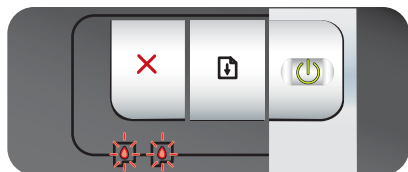

Le voyant gauche indique l'état de la cartouche trichromique, alors que le voyant droit indique l'état de la cartouche d'impression photo ou noir.

Les voyants des cartouches d'impression peuvent être allumés ou clignoter en association avec les comportements du voyant d'alimentation et du voyant de reprise décrits dans ce tableau.

- **Allumé** : la cartouche d'impression est vide ou quasi vide. Remplacez prochainement la cartouche d'impression. Reportez-vous à la section [Insertion des cartouches d'impression page 20](#).
- **Clignotant** : la cartouche d'impression est endommagée, manquante ou incompatible. Réinstallez ou remplacez la cartouche d'impression. Reportez-vous à la section [Insertion des cartouches d'impression page 20](#). Si vous imprimez à partir d'une seule cartouche d'impression, ignorez ce voyant.

Les voyants de l'imprimante clignotent alternativement.

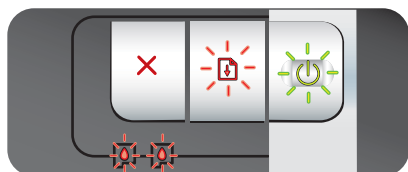

Les voyants de l'imprimante clignotent alternativement lorsque l'imprimante est en cours de réinitialisation.

- Aucune action requise.

Le voyant d'alimentation est allumé.



L'imprimante est sous tension et en attente.

- Aucune action requise.

Le voyant d'alimentation clignote.

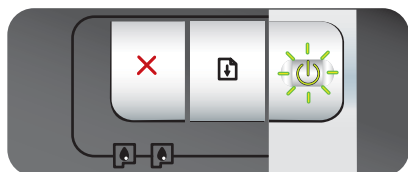

L'impression est en cours ou l'imprimante traite une tâche d'impression.

- Aucune action requise.

Le voyant d'alimentation clignote deux fois, s'éteint, puis répète cette séquence.



L'imprimante annule une tâche d'impression.

- Aucune action requise.

### Indication des voyants d'imprimante

### Explication et action recommandée

Le voyant d'alimentation est allumé, le voyant de reprise clignote.

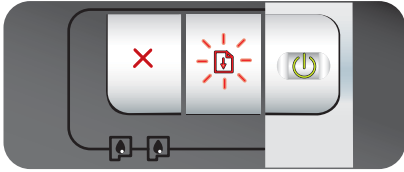

Vérifiez la présence de l'une de ces conditions :

- L'imprimante attend le séchage des supports spéciaux. Appuyez sur le bouton **Reprise** si vous ne voulez pas attendre. Vous pouvez modifier le temps de séchage au niveau du pilote d'imprimante. Reportez-vous à la section [L'encre bave page 95](#).
- L'imprimante ne contient plus de papier. Après avoir chargé le papier, appuyez sur le bouton **Reprise** pour poursuivre la tâche d'impression.
- Le format de banderole/support est erroné. Assurez-vous que le format de banderole/support sélectionné au niveau du pilote d'imprimante correspond à celui chargé dans l'imprimante. Pour éjecter la banderole ou le support, appuyez sur le bouton **Reprise**.
- Blocage E/S. Assurez-vous que le système fonctionne correctement et que l'imprimante est correctement connectée au système. Mettez l'imprimante hors tension, puis à nouveau sous tension. Renvoyez la tâche d'impression. Pour vérifier le système, consultez les recommandations dans la section [Dépannage page 81](#).

Le voyant d'alimentation est éteint, le voyant de reprise clignote.

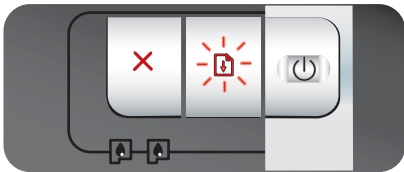

Blocage du circuit du papier.

- Retirez le papier coincé. Reportez-vous à la section [Suppression des bourrages page 102](#). Après avoir retiré le papier, appuyez sur le bouton **Reprise** pour poursuivre la tâche d'impression.
- S'il n'y a aucun bourrage papier, appuyez sur le bouton **Reprise**. Si cela ne suffit pas, mettez l'imprimante hors tension, puis de nouveau sous tension. Renvoyez la tâche d'impression.

Le voyant d'alimentation et le voyant de reprise clignotent.

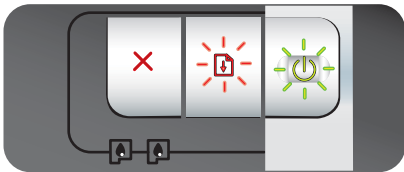

Blocage de chariot.

- En cas de bourrage, enlevez le papier à l'origine du bourrage. Reportez-vous à la section [Suppression des bourrages page 102](#). Après avoir retiré le papier, appuyez sur le bouton **Reprise** pour poursuivre la tâche d'impression.
- S'il n'y a aucun bourrage papier, appuyez sur le bouton **Reprise**. Si cela ne suffit pas, mettez l'imprimante hors tension, puis de nouveau sous tension. Renvoyez la tâche d'impression.

Le voyant d'alimentation et le voyant de reprise clignotent, les voyants gauche et droit de cartouche d'impression sont allumés.

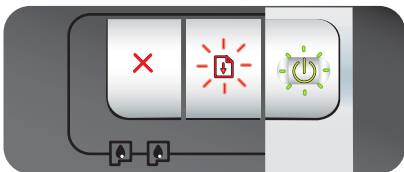

Blocage du poste de service.

- Ouvrez le capot supérieur et débranchez le cordon d'alimentation. Attendez que les voyants d'alimentation et de reprise s'éteignent. Fermez le capot supérieur et branchez le cordon d'alimentation. Attendez la fin de la réinitialisation de l'imprimante, puis relancez la tâche d'impression.

## Indication des voyants d'imprimante

## Explication et action recommandée

Tous les voyants de l'imprimante clignotent.

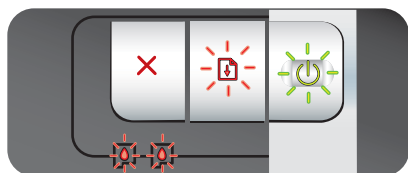

Erreur matérielle.

- Vérifiez l'absence de bourrage dans l'imprimante. Reportez-vous à la section [Suppression des bourrages page 102](#).
- Si vous ne pouvez pas reprendre la tâche d'impression, annulez-la. Mettez l'imprimante hors tension, puis de nouveau sous tension et recommencez l'impression. Si le problème persiste, mettez l'imprimante hors tension et débranchez le câble de l'imprimante. Rebranchez le câble, mettez l'imprimante sous tension et recommencez l'impression.

Les voyants d'alimentation et de reprise sont allumés.



Vérifiez la présence de l'une de ces conditions :

- Vérifiez que le capot supérieur est fermé.
- Assurez-vous que l'unité d'impression recto verso ou le panneau d'accès arrière ou correctement installé et verrouillé en position.

Le voyant gauche de cartouche d'impression est allumé, le voyant d'alimentation est allumé.

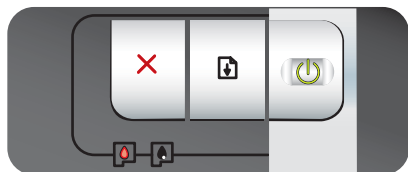

La cartouche d'impression trichromique est vide ou quasi vide.

- Réinstallez ou remplacez la cartouche d'impression. Reportez-vous à la section [Insertion des cartouches d'impression page 20](#).
- Vous pouvez encore imprimer avec une seule cartouche. Reportez-vous à la section [Impression avec une seule cartouche page 25](#).

Le voyant droit de cartouche d'impression est allumé, le voyant d'alimentation est allumé.



La cartouche d'impression photo ou noir est vide ou quasi vide.

- Réinstallez ou remplacez la cartouche d'impression. Reportez-vous à la section [Insertion des cartouches d'impression page 20](#).
- Vous pouvez encore imprimer avec une seule cartouche. Reportez-vous à la section [Impression avec une seule cartouche page 25](#).

Les voyants gauche et droit de cartouche d'impression sont allumés, le voyant d'alimentation est allumé.

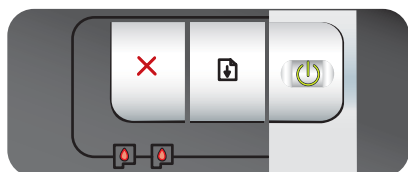

La cartouche trichromique (voyant gauche) et la cartouche d'impression photo ou noir (voyant droit) sont vides ou quasi vides.

- Réinstallez ou remplacez les cartouches d'impression. Reportez-vous à la section [Insertion des cartouches d'impression page 20](#).

---

**Indication des voyants d'imprimante****Explication et action recommandée**

---

Le voyant gauche de cartouche d'impression clignote, le voyant d'alimentation est allumé.

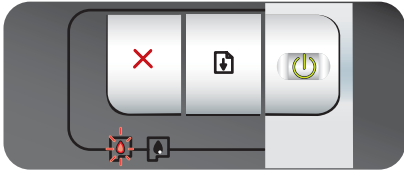

La cartouche d'impression trichromique est endommagée ou manquante.

- Remplacez la cartouche d'impression. Si l'erreur persiste, changez la cartouche d'impression. Reportez-vous à la section [Insertion des cartouches d'impression page 20](#).
- Vous pouvez encore imprimer avec une seule cartouche. Reportez-vous à la section [Impression avec une seule cartouche page 25](#).

---

Le voyant droit de cartouche d'impression clignote, le voyant d'alimentation est allumé.

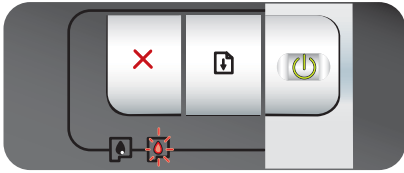

La cartouche photo ou noir est endommagée ou manquante.

- Remplacez la cartouche d'impression. Si l'erreur persiste, changez la cartouche d'impression. Reportez-vous à la section [Insertion des cartouches d'impression page 20](#).
- Vous pouvez encore imprimer avec une seule cartouche. Reportez-vous à la section [Impression avec une seule cartouche page 25](#).

---

Les voyants gauche et droit de cartouche d'impression clignent, le voyant d'alimentation est allumé.

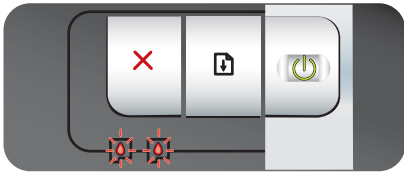

Les cartouches d'impression gauche (trichromique) et droite (photo ou noir) sont toutes deux endommagées ou manquantes.

- Remplacez la cartouche d'impression. Si l'erreur persiste, changez la cartouche d'impression. Reportez-vous à la section [Insertion des cartouches d'impression page 20](#).
-

---

## 8 Consommables et accessoires HP

Vous pouvez commander des consommables à l'aide de la Boîte à outils. Cette section contient les informations suivantes :

- [Commande de consommables directement à partir de la Boîte à outils](#)
- [Accessoires](#)
- [Consommables](#)

## Commande de consommables directement à partir de la Boîte à outils

La Boîte à outils permet de commander les cartouches d'impression directement à partir de l'ordinateur. Trois conditions doivent être remplies pour que vous puissiez utiliser cette fonctionnalité :

- La Boîte à outils doit être installée sur l'ordinateur (sous Windows uniquement).
- L'imprimante doit être connectée à votre ordinateur par un câble USB ou un câble parallèle.
- Vous devez avoir accès à Internet.

Pour commander directement via la Boîte à outils :

1. Cliquez sur **Démarrer**, pointez sur **Programmes**, sur **HP Officejet série K7100**, puis cliquez sur **Boîte à outils HP Officejet série K7100**.

**-ou-**

Cliquez sur l'icône de la **Boîte à outils** dans la zone de notification de la barre des tâches de Windows (à proximité de l'horloge).

2. Sur l'onglet **Etat de l'imprimante**, cliquez sur **Informations sur les cartouches d'encre**, puis sur **Commande de consommables**. Le navigateur par défaut s'ouvre et affiche un site Web à partir duquel vous pouvez commander des consommables d'impression.
3. Suivez les instructions du site Web pour sélectionner et commander les consommables.

## Accessoires

Vous trouverez ci-après la liste des accessoires de l'imprimante et leurs numéros de référence.

### Module d'impression recto verso automatique

Module d'impression recto verso automatique HP C8258A

### Câble parallèle

Câble parallèle A-B HP compatible IEEE-1284, (2 m) C2950A

Câble parallèle A-B HP compatible IEEE-1284, (3 m) C2951A

### Câble USB

HP USB A-B, (2 m) C6518A

HP USB A-B, (3 m) C6520A

# Consommables

 **REMARQUE :** La disponibilité des cartouches d'impression varie par pays/région.

---

## Cartouches d'impression

Utilisez uniquement des cartouches de recharge portant le même numéro que la cartouche à remplacer. Reportez-vous à la section [Cartouches d'impression prises en charge page 19](#).

## Supports HP

Pour commander des supports, tels que du papier photo HP Premium Plus ou HP Premium, consultez le site [www.hp.com](http://www.hp.com).

Choisissez votre pays/région, puis sélectionnez **Buy** (Acheter) ou **Shopping**.



---

## 9 Assistance clientèle et garantie

Ce chapitre présente des solutions aux problèmes courants. Si l'imprimante ne fonctionne toujours pas correctement après avoir suivi les recommandations de ce manuel, utilisez les ressources suivantes pour obtenir de l'aide.

- [Obtention d'une assistance électronique](#)
- [HP Instant Support](#)
- [Assistance téléphonique HP](#)
- [Déclaration de garantie limitée Hewlett-Packard](#)

## Obtention d'une assistance électronique

Vous pouvez obtenir une assistance par HP à partir des sources électroniques suivantes :

- **Web**

Pour obtenir les dernières informations sur les logiciels d'impression, les produits, les systèmes d'exploitation et l'assistance, visitez le site Web HP de l'imprimante à l'adresse suivante :

<http://www.hp.com/support/>.

- **Boîte à outils (Windows)**

La Boîte à outils propose des solutions détaillées simples aux problèmes d'impression courants. Reportez-vous à la section [Utilisation de la Boîte à outils page 73](#).

## HP Instant Support

HP Instant Support est un outil Web fournissant des services spécifiques à votre imprimante, des conseils de dépannage et des informations sur l'encre et les supports que l'imprimante utilise. Vous devez disposer d'une connexion à Internet pour utiliser HP Instant Support.

Pour accéder à HP Instant Support, ouvrez la Boîte à outils et cliquez sur **HP Instant Support** dans l'onglet **Informations**.



---

**REMARQUE :** Les pages Web de HP Instant Support sont des pages dynamiques. Ne créez pas de favori pour cette page, ouvrez-la toujours à partir de la Boîte à outils.

---

# Assistance téléphonique HP

Vous pouvez bénéficier gratuitement du support du Centre d'assistance clientèle HP pendant la période de garantie.

- Avant d'appeler
- Numéros de l'assistance téléphonique

## Avant d'appeler

Pour permettre au personnel du Centre d'assistance clientèle de mieux vous aider, réunissez les informations suivantes avant d'appeler :

1. Imprimez la page de diagnostic de l'imprimante. Reportez-vous à la section [Impression d'une page de diagnostic page 85](#). Si l'imprimante n'imprime pas, réunissez les informations ci-dessous :

- Numéro du modèle et numéro de série (situé à l'arrière de l'imprimante)
- Modèle de l'imprimante

2. Le système d'exploitation utilisé, par exemple Windows 2000.

3. Relevez le numéro du pilote d'imprimante et le numéro de version du logiciel d'impression, par exemple HP Officejet K7100, version : 2.325.0.0.

Pour obtenir le numéro de version du pilote d'imprimante dans le pilote, cliquez avec le bouton droit sur l'icône d'imprimante. Sélectionnez **Propriétés** et cliquez sur **A propos de**. Le numéro de version s'affiche dans la liste **Fichiers de pilote**.

4. Si vous rencontrez des difficultés pour imprimer à partir d'une application donnée, notez l'application et son numéro de version.

## Numéros de l'assistance téléphonique

Dans de nombreux pays/régions, HP offre une assistance téléphonique gratuite pendant la période de garantie. Cependant, certains des numéros d'assistance peuvent ne pas être gratuits.

Pour obtenir la liste la plus actuelle des numéros d'assistance téléphonique, consultez le site <http://www.hp.com/support>.



021 672 280	الجزائر
Argentina (Buenos Aires)	54-11-4708-1600
Argentina	0-800-555-5000
Australia	1300 721 147
Australia (out-of-warranty)	1902 910 910
Österreich	0820 87 4417
17212049	البحرين
België	070 300 005
Belgique	070 300 004
Brasil (Sao Paulo)	55-11-4004-7751
Brasil	0-800-709-7751
Canada	1-(800)-474-6836 (1-800 hp invent)
Central America & The Caribbean	www.hp.com/support
Chile	800-360-999
中国	10-68687980
中国	800-810-3888
Colombia (Bogotá)	571-606-9191
Colombia	01-8000-51-4746-8368
Costa Rica	0-800-011-1046
Česká republika	810 222 222
Danmark	70 202 845
Ecuador (Andinatel)	1-999-119 ☎ 800-711-2884
Ecuador (Pacifitel)	1-800-225-528 ☎ 800-711-2884
(02) 6910602	مصر
El Salvador	800-6160
España	902 010 059
France	0892 69 60 22
Deutschland	01805 652 180
Ελλάδα (από το εξωτερικό)	+ 30 210 6073603
Ελλάδα (εντός Ελλάδας)	801 11 75400
Ελλάδα (από Κύπρο)	800 9 2654
Guatemala	1-800-711-2884
香港特別行政區	(852) 2802 4098
Magyarország	06 40 200 629
India	1-800-425-7737
India	91-80-28526900
Indonesia	+62 (21) 350 3408
+971 4 224 9189	العراق
+971 4 224 9189	الكويت
+971 4 224 9189	لبنان
+971 4 224 9189	قطر
+971 4 224 9189	البحرين
Ireland	1890 923 902
1-700-503-048	ישראל
Italia	848 800 871
Jamaica	1-800-711-2884
日本	0570-000511
日本(携帯電話の場合)	03-3335-9800

0800 222 47	الأردن
한국	1588-3003
Luxembourg (Français)	900 40 006
Luxembourg (Deutsch)	900 40 007
Malaysia	1800 88 8588
Mauritius	(262) 262 210 404
México (Ciudad de México)	55-5258-9922
México	01-800-472-68368
081 005 010	المغرب
Nederland	0900 2020 165
New Zealand	0800 441 147
Nigeria	(01) 271 2320
Norge	815 62 070
24791773	فلسطين
Panamá	1-800-711-2884
Paraguay	009 800 54 1 0006
Perú	0-800-10111
Philippines	2 867 3551
Polska	801 800 235
Portugal	808 201 492
Puerto Rico	1-877-232-0589
República Dominicana	1-800-711-2884
Reunion	0820 890 323
România	0801 033 390
Россия (Москва)	095 777 3284
Россия (Санкт-Петербург)	812 332 4240
800 897 1415	السعودية
Singapore	6 272 5300
Slovensko	0850 111 256
All other African English Speaking ISE countries	+ 27 (0)11 234 5872
South Africa (RSA)	0860 104 771
Rest of West Africa	+ 351 213 17 63 80
Suomi	0 203 66 767
Sverige	077 120 4765
Switzerland	0848 672 672
臺灣	02-8722-8000
ไทย	+66 (2) 353 9000
071 891 391	تونس
Trinidad & Tobago	1-800-711-2884
Türkiye	+90 212 444 71 71
Україна	(044) 230 51 06
600 54 47 47	المتحدة العربية الإمارات
United Kingdom	0870 010 4320
United States	1-(800)-474-6836
Uruguay	0004-054-177
Venezuela (Caracas)	58-212-278-8666
Venezuela	0-800-474-68368
Việt Nam	+84 88234530

# Déclaration de garantie limitée Hewlett-Packard

Produit HP	Durée de la garantie limitée
Supports logiciels	90 jours
Imprimante	1 an
Cartouches d'encre	Jusqu'à épuisement de l'encre HP ou jusqu'à expiration de la date de garantie imprimée sur la cartouche (selon le cas qui se produira en premier). Cette garantie ne couvre pas les produits utilisant de l'encre HP qui ont été reconditionnés, mal utilisés ou altérés.
Accessoires	1 an, sauf indication contraire

## A. Extension de garantie limitée

- Hewlett-Packard (HP) garantit au client utilisateur final que les produits HP décrits précédemment sont exempts de défauts de matériaux et malfaçons pendant la durée indiquée ci-dessus, à compter de la date d'achat par le client.
- Pour les logiciels, la garantie limitée HP est valable uniquement en cas d'impossibilité d'exécuter les instructions de programmation. HP ne garantit pas que le fonctionnement du logiciel ne connaîtra pas d'interruptions ni d'erreurs.
- La garantie limitée HP ne couvre que les défauts qui apparaissent dans le cadre de l'utilisation normale du produit et ne couvre aucun autre problème, y compris ceux qui surviennent du fait :
  - d'une mauvaise maintenance ou d'une modification ;
  - de logiciels, de supports, de pièces ou de consommables non fournis ou non pris en charge par HP ;
  - du fonctionnement du produit hors de ses caractéristiques ; ou
  - d'une modification non autorisée ou d'une mauvaise utilisation.
- Pour les imprimantes HP, l'utilisation d'une cartouche d'un autre fournisseur ou d'une cartouche rechargée n'entraîne pas la résiliation de la garantie ni d'un contrat de support HP. Toutefois, si la panne ou les dégâts peuvent être attribués à l'utilisation d'un autre fournisseur, d'une cartouche rechargée ou d'une cartouche périmée, HP facturera les montants correspondant au temps et au matériel nécessaires à la réparation de l'imprimante.
- Si, pendant la période de garantie applicable, HP est informé d'une défaillance concernant un produit couvert par la garantie HP, HP choisira de réparer ou de remplacer le produit défectueux.
- Si HP est dans l'incapacité de réparer ou de remplacer, selon le cas, un produit défectueux couvert par la garantie HP, HP devra, dans un délai raisonnable après avoir été informé du défaut, rembourser le prix d'achat du produit.
- HP ne sera tenu à aucune obligation de réparation, de remplacement ou de remboursement tant que le client n'aura pas retourné le produit défectueux à HP.
- Tout produit de remplacement peut être neuf ou comme neuf, pourvu que ses fonctionnalités soient au moins équivalentes à celles du produit remplacé.
- Les produits HP peuvent contenir des pièces, des composants ou des matériels reconditionnés équivalents à des neufs en termes de performances.
- La garantie limitée HP est valable dans tout pays dans lequel le produit HP couvert est distribué par HP. Des contrats apportant des services de garantie supplémentaires, tels que la réparation sur site, sont disponibles auprès des services de maintenance agréés par HP dans les pays dans lequel le produit est distribué par HP ou par un importateur agréé.

## B. Restrictions de garantie

DANS LA MESURE OÙ LES LOIS LOCALES L'AUTORISENT, HP OU SES FOURNISSEURS TIERS NE FONT AUCUNE AUTRE GARANTIE OU CONDITION, EXPRESSE OU IMPLICITE, EN CE QUI CONCERNE LES PRODUITS HP ET NIENT TOUTE GARANTIE IMPLICITE DE COMMERCIALISATION, DE QUALITÉ SATISFAISANTE OU D'ADAPTATION À UN BUT PARTICULIER.

## C. Restrictions de responsabilité

- Dans la mesure où les lois locales l'autorisent, les recours énoncés dans cette déclaration de garantie constituent les recours exclusifs du client.
- DANS LA MESURE OÙ LES LOIS LOCALES L'AUTORISENT, EXCEPTION FAITE DES OBLIGATIONS SPÉCIFIQUEMENT ÉNONCÉES DANS LA PRÉSENTE DÉCLARATION DE GARANTIE, HP OU SES FOURNISSEURS TIERS NE POURRONT ÊTRE TENUS POUR RESPONSABLES DE DOMMAGES DIRECTS, INDIRECTS, SPÉCIAUX OU ACCIDENTELS, QU'ILS SOIENT BASÉS SUR UN CONTRAT, UN PRÉJUDICE OU TOUTE AUTRE THÉORIE LÉGALE, QUE CES DOMMAGES SOIENT RÉPUTÉS POSSIBLES OU NON.

## D. Lois locales

- Cette déclaration de garantie donne au client des droits juridiques spécifiques. Le client peut également posséder d'autres droits selon les états des Etats-Unis, les provinces du Canada, et les autres pays ou régions du monde.
- Si cette déclaration de garantie est incompatible avec les lois locales, elle sera considérée comme étant modifiée pour être conforme à la loi locale. Selon ces lois locales, certaines renonciations et limitations de cette déclaration de garantie peuvent ne pas s'appliquer au client. Par exemple, certains états des Etats-Unis, ainsi que certains gouvernements hors des Etats-Unis (y compris certaines provinces du Canada), peuvent :
  - exclure les renonciations et limitations de cette déclaration de garantie des droits statutaires d'un client (par exemple au Royaume-Uni);
  - restreindre d'une autre manière la possibilité pour un fabricant d'imposer ces renonciations et limitations ; ou
  - accorder au client des droits de garantie supplémentaires, spécifier la durée des garanties implicites que le fabricant ne peut nier, ou ne pas autoriser les limitations portant sur la durée des garanties implicites.
- EXCEPTÉ DANS LA MESURE AUTORISÉE PAR LA LÉGISLATION, LES TERMES DE LA PRÉSENTE DÉCLARATION DE GARANTIE N'EXCLUENT, NE LIMITENT NI NE MODIFIENT LES DROITS STATUTAIRES OBLIGATOIRES APPLICABLES À LA VENTE DES PRODUITS HP AUXDITS CLIENTS, MAIS VIENNENT S'Y AJOUTER.

### Garantie du fabricant HP

Cher client,

Vous trouverez, ci-après, les coordonnées de l'entité HP responsable de l'exécution de la garantie fabricant relative à votre matériel HP dans votre pays.

**En vertu de votre contrat d'achat, il se peut que vous disposiez de droits légaux supplémentaires à l'encontre de votre vendeur. Ceux-ci ne sont aucunement affectés par la présente garantie du fabricant HP.**

**En particulier, si vous êtes un consommateur domicilié en France (départements et territoires d'outre-mer (DOM-TOM) inclus dans la limite des textes qui leur sont applicables), le vendeur reste tenu à votre égard des défauts de conformité du bien au contrat et des vices rédhibitoires hhdans les conditions prévues aux articles 1641 à 1649 du Code civil.**

#### Code de la consommation :

"Art. L. 211-4. - Le vendeur est tenu de livrer un bien conforme au contrat et répond des défauts de conformité existant lors de la délivrance.

Il répond également des défauts de conformité résultant de l'emballage, des instructions de montage ou de l'installation lorsque celle-ci a été mise à sa charge par le contrat ou a été réalisée sous sa responsabilité."

"Art. L. 211-5. - Pour être conforme au contrat, le bien doit :

1° Être propre à l'usage habituellement attendu d'un bien semblable et, le cas échéant, correspondre à la description donnée par le vendeur et posséder les qualités que celui-ci a présentées à l'acheteur sous forme d'échantillon ou de modèle ;

2° Présenter les qualités qu'un acheteur peut légitimement attendre eu égard aux déclarations publiques faites par le vendeur, par le producteur ou par son représentant, notamment dans la publicité ou l'étiquetage ;

3° Ou présenter les caractéristiques définies d'un commun accord par les parties ou être propre à tout usage spécial recherché par l'acheteur, porté à la connaissance du vendeur et que ce dernier a accepté."

"Art. L. 211-12. - L'action résultant du défaut de conformité se prescrit par deux ans à compter de la délivrance du bien."

#### Code civil :

"Code civil Article 1641 : Le vendeur est tenu de la garantie à raison des défauts cachés de la chose vendue qui la rendent impropre à l'usage auquel on la destine, ou qui diminuent tellement cet usage, que l'acheteur ne l'aurait pas acquise, ou n'en aurait donné qu'un moindre prix, s'il les avait connus.

"Code civil Article 1648 : L'action résultant des vices rédhibitoires doit être intentée par l'acquéreur dans un délai de deux ans à compter de la découverte du vice."

**France :** Hewlett-Packard France, SAS, 80, rue Camille Desmoulins, 92788 Issy les Moulineaux Cedex 9

**Belgique :** Hewlett-Packard Belgium BVBA/SPRL, 1, rue de l'Aéronet, B-1140 Brussels

**Luxembourg :** Hewlett-Packard Luxembourg SCA, 7a, rue Robert Stümper, L-2557 Luxembourg-Gasperich

---

# 10 Caractéristiques de l'imprimante et Déclaration de conformité

Cette section fournit les informations suivantes :

- [Caractéristiques de l'imprimante](#)
- [Déclaration de conformité](#)

# Caractéristiques de l'imprimante

Méthode d'impression	Imprimante thermique à jet d'encre à technologie « goutte à la demande »	
Résolution couleur	4800 x 1200 ppp* maximum	
	*Jusqu'à 4800 x 1200 ppp optimisés pour l'impression couleur et 1200 ppp en entrée. Ce réglage risque néanmoins d'utiliser provisoirement une grande quantité d'espace disque (400 Mo minimum) et de ralentir la vitesse d'impression. Une cartouche photo, si elle est présente, améliore encore plus la qualité d'impression.	
Langages de commande d'impression	HP PCL Niveau 3e	
Compatibilité logicielle	Microsoft Windows (2000, XP ou Vista) ; Mac OS X (V10.3 et V10.4) ; applications MS-DOS	
Polices	8 polices incorporées, 4 en orientation portrait et 4 en orientation paysage : CG Times, CG Times italique ; Courier, Courier italique ; Letter Gothic, Letter Gothic italique ; Univers, Univers italique (prise en charge du symbole Euro)	
Fonctionnalités logicielles intelligentes	<p>Fonctionnalités intégrées au pilote d'imprimante :</p> <p>Impression sans bordures, Réduire les marges*, Photographie numérique HP, Personnalisation du format de papier, Impression recto verso, Impression de livrets, Pages par feuille, Mosaïque*, Options de redimensionnement, Gestion des couleurs, Image inversée*, Aperçu avant impression*, Imprimer tout le texte en noir, Imprimer en niveaux de gris, ColorSync**</p> <p>Remarque : *Windows seulement ; **Macintosh seulement</p>	
Types et formats de supports	<p><b>Papier</b> : ordinaire, jet d'encre, photo, glacé, banderole</p> <p><b>Standard US</b> : Lettre (8,5 x 11 pouces), Légal (8,5 x 14 pouces), Tabloïd (11 x 17 pouces), SuperB (13 x 9 pouces), Exécutif (7,25 x 10,5 pouces), Relevé (5,5 x 8,5 pouces), Photo (4 x 6 pouces)</p> <p><b>Standard international</b> : A6 (105 x 148,5 mm), A5 (148,5 x 210 mm), A4 (210 x 297 mm), A3 (297 x 420 mm), A3+ (330 x 482 mm), JIS-B4 (257 x 364 mm), JIS-B5 (182 x 257 mm)</p> <p><b>Transparents</b> : Lettre US (8,5 x 11 pouces), A4 (210 x 297 mm)</p> <p><b>Enveloppes</b> : US No. 10 (4,12 x 9,5 pouces), US A2 Invitation (4,37 x 5,57 pouces), US Monarch (3,87 x 7,5 pouces), European DL (110 x 220 mm), C5 (162 x 229 mm), C6 (114 x 162 mm)</p> <p><b>Fiches Bristol</b> : Fiche Bristol US (4 x 6 pouces), Fiche Bristol US (5 x 8 pouces), carte A6 (105 x 148,5 mm)</p> <p><b>Étiquettes</b> : Étiquettes US (8,5 x 11 pouces), étiquettes A4 (210 x 297 mm)</p> <p><b>Format personnalisé</b> : 89,9 x 146,05 mm à 330,2 x 1 270 mm</p>	
Alimentation des supports	<b>Bac d'entrée</b> :	Jusqu'à 19 mm ou 150 feuilles de papier ordinaire ; jusqu'à 15 enveloppes ; jusqu'à 60 cartes ; jusqu'à 30 transparents ou étiquettes ; supports photo
	<b>Fente d'alimentation manuelle arrière</b> :	Feuille simple ; supports épais (jusqu'à 0,3 mm) ; enveloppes ; cartes ; transparents ; étiquettes
	<b>Unité d'impression automatique recto verso en option</b> :	13 x 19 pouces, 11 x 17 pouces, Légal, Lettre, Exécutif, A3+, A3, A4 et B5 (JIS). Ne prend pas en charge les banderoles, les fiches Bristol, les enveloppes ni les formats personnalisés inférieurs à B5 (JIS) ou supérieurs à 13 x 19 pouces/A3+.
	<b>Capacité du bac de sortie</b> :	Jusqu'à 75 feuilles
Grammage recommandé des supports	<b>Papier</b> :	60 à 135 g/m <sup>2</sup> (16 à 36 lb bond) en utilisant le bac d'entrée et jusqu'à 280 g/m <sup>2</sup> (74 lb bond) en utilisant la fente d'alimentation manuelle arrière
	<b>Enveloppes</b> :	75 à 90 g/m <sup>2</sup>
	<b>Fiches</b> :	110 à 200 g/m <sup>2</sup> en utilisant la fente d'alimentation manuelle arrière



Interface E/S	Connexion parallèle Centronics compatible IEEE 1284 ; USB (Universal Serial Bus)
Mémoire de l'imprimante	32 Mo de mémoire RAM intégrée
Dimensions	HP Officejet K7100 : 574,5 mm (largeur) x 186,3 mm (hauteur) x 409,5 mm (profondeur) Avec le bac d'entrée complètement déployé : 631,0 mm (profondeur)
Poids	HP Officejet K7100 : 11 kg
Cycle de rendement	Jusqu'à 5000 pages par mois
Alimentation	Alimentation universelle intégrée
Caractéristiques électriques	Entrée 100-240 Vca, 1300 mA 50/60Hz Sortie 32 Vcc, 1500 mA
Consommation électrique	60 watts maximum
Environnement d'exploitation	<b>Température d'utilisation</b> : 5 ° à 40 °C <b>Conditions de fonctionnement recommandées</b> : 15 ° à 30 °C <b>Température de stockage</b> : -40 ° à 60 °C <b>Humidité relative</b> : 20 à 80 % d'humidité relative sans condensation <b>Niveau sonore selon ISO 9296</b> : Puissance sonore LwAD : 6,1 B(A)
Configuration système requise	<b>Minimum</b> Microsoft® Windows® 2000 Service Pack 4: processeur Intel Pentium II ou Celeron, 128 Mo de mémoire RAM, <b>100 Mo</b> d'espace disque disponible Microsoft® Windows® XP (32 bits) : processeur Intel Pentium II ou Celeron, 128 Mo de mémoire RAM, <b>200 Mo</b> d'espace disque disponible Microsoft® Windows® x64 : Processeur AMD Athlon 64, AMD Opteron, Intel Xeon avec prise en charge Intel EM64T, ou processeur Intel Pentium 4 avec prise en charge Intel EM64T ; 128 Mo de mémoire RAM ; <b>200 Mo</b> d'espace disque disponible Microsoft® Windows® Vista : processeur 32 bits (x86) ou 64 bits (x64) cadencé à 800 MHz, 512 Mo de mémoire RAM, <b>850 Mo</b> d'espace libre sur le disque dur. Mac OS X (versions 10.3.9, 10.4.6 et ultérieures) : Power PC G3 à 400 MHz (versions 10.3.9, 10.4.6 et ultérieures) ou Intel Core Duo à 1,83 GHz (versions 10.4.6 et ultérieures), 256 Mo de mémoire, 200 Mo d'espace disque disponible Microsoft Internet Explorer 6.0 <b>Recommandée</b> Microsoft® Windows® 2000 Service Pack 4: processeur Intel Pentium III ou plus puissant, 200 Mo de mémoire RAM, <b>100 Mo</b> d'espace disque disponible Microsoft® Windows® XP (32 bits) : processeur Intel Pentium III ou plus puissant, 256 Mo de mémoire RAM, <b>250 Mo</b> d'espace disque disponible Microsoft® Windows® x64 : Processeur AMD Athlon 64, AMD Opteron, Intel Xeon avec prise en charge Intel EM64T, ou processeur Intel Pentium 4 avec prise en charge Intel EM64T ; 256 Mo de mémoire RAM ; <b>250 Mo</b> d'espace disque disponible

---

Microsoft® Windows® Vista : processeur 32 bits (x86) ou 64 bits (x64) cadencé à 1 GHz, 1 Go de mémoire RAM, **950 Mo** d'espace disque disponible

Mac OS X (versions 10.3.9, 10.4.6 et ultérieures) : Power PC G4 à 400 MHz (versions 10.3.9, 10.4.6 et ultérieures) ou Intel Core Duo à 1,83 GHz (versions 10.4.6 et ultérieures), 256 Mo de mémoire, 500 Mo d'espace disque disponible

Microsoft Internet Explorer version 6.0 ou ultérieure

---

Garantie

Garantie limitée d'un an

---

Certifications du produit

**Certifications relatives à la sécurité** : CCC S&E (Chine), CSA (Canada), PSB (Singapour), UL (USA), TUV-GS (Allemagne), eK Mark (Corée), CE (Union européenne)

**Certificats CEM** : FCC Titre 47 CFR article 15 classe B (USA), CTICK (Australie et Nouvelle-Zélande), MIC Mark (Corée), CE (Union européenne), BSMI (Taiwan), GOST (Russie), ICES (Canada)

---

# Déclaration de conformité



## DECLARATION OF CONFORMITY

according to ISO/IEC 17050-1 and EN 17050-1

**DoC #: SNPRC-0405-A**

**Supplier's Name:** Hewlett-Packard Company  
**Supplier's Address:** 60 Alexandra Terrace, #07-01 The Comtech, Singapore 118502

**declares, that the product**

**Product Name and Model:** HP Deskjet 9800 Series  
HP Photosmart Pro B8300 Series  
HP Officejet K7100 Series

**Regulatory Model Number:**<sup>1)</sup> SNPRC-0405

**Product Options:** All

**Conforms to the following Product Specifications and Regulations:**

### EMC:

CISPR 22:1997 / EN 55022:1998 Class B  
CISPR 24:1997 + A1:2001 + A2:2002 / EN 55024:1998 + A1:2001 + A2:2003  
EN 61000-3-2:2000 / IEC 61000-3-2:2000  
EN 61000-3-3:1995 + A1:2001 / IEC 61000-3-3-1994 + A1:2001  
FCC CFR 47 Part 15 Class B / VCCI-2  
ICES-003 Issue 4

### Safety:

IEC 60950-1:2001 / EN 60950-1:2001  
EN 60825-1:1994 + A1:2002 + A2:2001 Class 1 for LEDs

This device complies with part 15 of the FCC Rules. Operation is subject to the following two conditions:  
(1) This device may not cause harmful interference, and (2) this device must accept any interference received, including interference that may cause undesired operation.

The product herewith complies with the requirements of the Low Voltage Directive 2006/95/EC, the EMC Directive 2004/108/EC, and carries the CE-marking accordingly. In addition it complies with the WEEE Directive 2002/96/EC and RoHS Directive 2002/95/EC

### Additional Information:

- 1) This product is assigned a Regulatory Model Number which stays with the regulatory aspects of the design. The Regulatory Model Number is the main product identifier in the regulatory documentation and test reports, this number should not be confused with the marketing name or the product numbers.

Singapore 12  
February 2007

Chan Kum Yew, Director Quality, Manager  
Imaging & Printing Manufacturing Operations

### Local contact for regulatory topics only:

EMEA: Hewlett-Packard GmbH, HQ-TRE, Herrenberger Strasse 140, 71034 Boeblingen, Germany  
U.S.: Hewlett-Packard, 3000 Hanover St., Palo Alto 94304, U.S.A. 650-857-1501

---

# 11 Informations réglementaires

- [Déclaration FCC](#)
- [Informations réglementaires diverses](#)
- [Programme de gestion écologique des produits](#)
- [Mise au rebut des équipements usagés par les utilisateurs dans les foyers de l'Union européenne](#)

## Déclaration FCC

The U.S. Federal Communications Commission (in 47 cfr 15.105) has specified that the following notices be brought to the attention of users of this product.

This equipment has been tested and found to comply with the limits for a Class B digital device, pursuant to Part 15 of the FCC Rules. These limits are designed to provide reasonable protection against harmful interference in a residential installation. This equipment generates, uses and can radiate radio frequency energy and, if not installed and used in accordance with the instructions, may cause harmful interference to radio communications. However, there is no guarantee that interference will not occur in a particular installation. If this equipment does cause harmful interference to radio or television reception, which can be determined by turning the equipment off and on, the user is encouraged to try to correct the interference by one or more of the following measures:

- Reorient or relocate the receiving antenna.
- Increase the separation between the equipment and receiver.
- Connect the equipment into an outlet on a circuit different from that to which the receiver is connected.
- Consult the dealer or an experienced radio/TV technician for help.

This device complies with part 15 of the FCC rules. Operation is subject to the following two conditions: (1) This device may not cause harmful interference, and (2) this device must accept any interference received, including interference that may cause undesired operation.

Modifications (part 15.21): The FCC requires the user to be notified that any changes or modifications made to this device that are not expressly approved by HP may void the user's authority to operate the equipment.

For further information, contact the Manager of Corporate Product Regulations, Hewlett-Packard Company, 3000 Hanover Street, Palo Alto, CA 94304, (650) 857-1501.

## Avis pour les utilisateurs en Corée

### 사용자 안내문(B급 기기)

이 기기는 비업무용으로 전자파 적합 등록을 받은 기기로서, 주거지역에서는 물론 모든 지역에서 사용할 수 있습니다.

## Déclaration VCCI japonaise - Classe B

この装置は、情報処理装置等電波障害自主規制協議会（VCCI）の基準に基づくクラスB情報技術装置です。この装置は、家庭環境で使用することを目的としていますが、この装置がラジオやテレビジョン受信機に近接して使用されると受信障害を引き起こすことがあります。  
取り扱い説明書に従って正しい取り扱いをして下さい。

### Avis aux utilisateurs japonais à propos du cordon d'alimentation

製品には、同梱された電源コードをお使い下さい。  
同梱された電源コードは、他の製品では使用出来ません。

# Informations réglementaires diverses

## Avis RoHS (Chine uniquement)

L'appareil imprimante HP respecte les exigences définies par les organismes de réglementation de votre pays/région.

## Tableau des substances dangereuses et toxiques

有毒有害物质表						
根据中国《电子信息产品污染控制管理办法》						
零件描述	有毒有害物质和元素					
	铅	汞	镉	六价铬	多溴联苯	多溴联苯醚
外壳和托盒*	0	0	0	0	0	0
电线*	0	0	0	0	0	0
印刷电路板*	X	0	0	0	0	0
打印系统*	X	0	0	0	0	0
显示器*	X	0	0	0	0	0
喷墨打印机墨盒*	0	0	0	0	0	0
驱动光盘*	X	0	0	0	0	0
扫描仪*	X	X	0	0	0	0
网络配件*	X	0	0	0	0	0
电池板*	X	0	0	0	0	0
自动双面打印系统*	0	0	0	0	0	0
外部电源*	X	0	0	0	0	0

0: 指此部件的所有均一材质中包含的这种有毒有害物质, 含量低于SJ/T11363-2006的限制  
X: 指此部件使用的均一材质中至少有一种包含的这种有毒有害物质, 含量高于SJ/T11363-2006的限制  
注: 环保使用期限的参考标识取决于产品正常工作的温度和湿度等条件  
\*以上只适用于使用这些部件的产品

## Classification des voyants

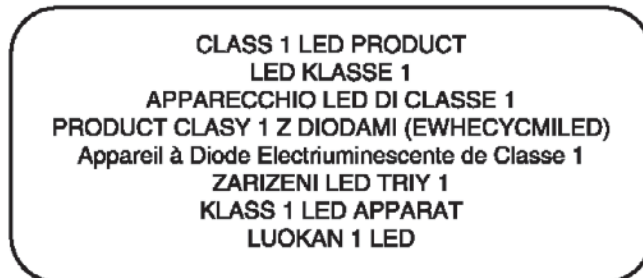

## Numéro de modèle réglementaire

Pour des motifs d'identification réglementaire, un numéro de modèle réglementaire a été attribué à votre produit. Le numéro de modèle réglementaire de votre produit est SNPRC-0405. Ce numéro réglementaire ne doit pas être confondu avec le nom commercial (par exemple, HP Officejet série K7100) ou les numéros de produit (par exemple, CB041A, CB042B, CB043C, CB044D).

## Programme de gestion écologique des produits

Hewlett-Packard encourage ses clients à recycler le matériel électronique usagé, les cartouches d'impression de marque HP et les batteries rechargeables. HP s'engage à fournir des produits de qualité qui ne nuisent pas à l'environnement. Le recyclage a été pris en compte dans la fabrication de ce produit. Le nombre de matériaux utilisés est minimum tout en assurant la fonctionnalité et la fiabilité de l'imprimante. Les pièces ont été conçues pour que les matériaux de diverses provenances qui les composent soient facilement séparables. Les attaches et autres connecteurs sont facilement identifiables et accessibles, et peuvent être retirés avec des outils usuels. Les pièces les plus importantes ont été conçues pour être rapidement accessibles, démontées et réparées.

Pour plus d'informations, visitez le site Web d'engagement de HP dans la protection de l'environnement à l'adresse suivante : <http://www.hp.com/hpinfo/globalcitizenship/environment/index.html>.

## Consommation de papier

Ce produit est adapté à l'utilisation de papier recyclé selon les normes DIN 19309 et EN 12281:2002.

## Matières plastiques

Les pièces en plastique de plus de 25 grammes portent une marque aux normes internationales permettant de les identifier à des fins de recyclage une fois le produit devenu inutilisable.

## Programme de recyclage

HP propose un nombre croissant de programmes destinés au retour et au recyclage des produits dans plusieurs pays/régions, ainsi qu'un partenariat avec certains des plus grands centres de recyclage de produits électroniques dans le monde. HP préserve également les ressources en rénovant et en revendant certains de ses produits les plus utilisés. Pour plus d'informations concernant le recyclage de produits HP, consultez l'adresse suivante :

<http://www.hp.com/hpinfo/globalcitizenship/environment/recycle>

## Programme de recyclage de fournitures à jet d'encre HP

HP s'engage à protéger l'environnement. Le programme de recyclage des fournitures pour impression par jet d'encre de HP est proposé dans de nombreux pays/régions et permet de recycler gratuitement les cartouches d'impression usagées. Pour plus d'informations, consultez le site Web suivant :

<http://www.hp.com/hpinfo/globalcitizenship/environment/recycle>

## Manipulation des matériels

Ce produit HP contient certaines matières susceptibles de nécessiter une prise en charge spéciale en fin de vie.

## Consommation d'énergie - Energy Star

Ce produit est labellisé ENERGY STAR®, un programme auquel les entreprises participent librement et qui vise à encourager le développement de produits de bureau à bon rendement énergétique.





ENERGY STAR® et la marque ENERGY STAR sont des marques déposées aux Etats-Unis. En tant que partenaire du programme ENERGY STAR, Hewlett-Packard Company a déterminé la conformité de ce produit avec les recommandations ENERGY STAR en matière d'économie d'énergie.

Pour plus d'informations, reportez-vous à la section <http://www.energystar.gov>.

## Consommation d'énergie - Programme fédéral de gestion de l'énergie

Ce produit satisfait les exigences du programme FEMP (Federal Energy Management Program), l'initiative d'économie d'énergie du gouvernement des Etats-Unis destinée à réduire la consommation lorsque le produit est mis hors tension.

**Consommation d'énergie en mode de veille** : consultez les spécifications du produit.

**Consommation d'énergie en mode hors tension** : lorsque le produit est hors tension, une quantité d'énergie est toujours consommée. Il est possible d'éviter cette consommation d'énergie en mettant le produit hors tension, puis en débranchant l'extrémité du cordon d'alimentation du produit de la source électrique.



# Index

## Symboles/Nombres

4800 x 1200 ppp  
optimisés 42, 44, 45

## A

Accessoires  
informations de commande 115  
affiches, impression 64  
aide  
assistance clientèle 119  
assistance électronique 120  
assistance  
téléphonique HP 122  
Boîte à outils 74  
Comment... 78  
aide relative au pilote de  
l'imprimante 4  
annulation d'une tâche  
d'impression 72  
assistance clientèle 119  
assistance électronique  
aide 120  
assistance  
téléphonique HP 4, 122

## B

bac d'entrée 37  
bac d'entrée extensible  
illustration 6  
bac de sortie extensible  
illustration 6  
banderoles, impression 65  
Boîte à outils  
commande de  
consommables 116  
description 4  
onglet Etat de l'imprimante 75  
onglet Informations 76

onglet Services de  
l'imprimante 79  
utilisation 74  
Boîte à outils HP Inkjet  
(Mac OS) 4  
bourrages papier  
conseils pour les éviter 104  
suppression 102  
bourrages papier,  
suppression 102  
bouton d'alimentation 8  
bouton d'annulation 72  
bouton de reprise 8

## C

capot supérieur 6  
capteur automatique de type de  
papier 39  
caractéristiques  
alimentation 127  
configuration système  
requis 127  
consommation électrique 127  
cycle de rendement  
d'impression 127  
environnement  
d'exploitation 127  
imprimante 125  
poids de l'imprimante 127  
taille de l'imprimante 127  
caractéristiques relatives à  
l'environnement 127  
cartes, impression 58  
cartouches d'impression  
affichage du niveau d'encre,  
Macintosh 80  
affichage du niveau d'encre,  
Windows 75  
alignement 22, 79

dispositif de protection de  
cartouche d'impression 24  
entretien et entreposage 24  
impression avec une seule  
cartouche 25  
installation ou  
remplacement 20  
nettoyage 23, 79  
prises en charge 19  
CD de démarrage 4  
certifications du produit 128  
chargement des supports  
bac d'entrée 37  
fente d'alimentation manuelle  
arrière 51  
fente d'alimentation manuelle  
avant 51  
chariot de la cartouche  
d'impression 6  
ColorSmart III 42  
Comment... 78  
configuration système  
requis 127  
consommables et accessoires  
accessoires 117

## D

Déclaration de conformité  
(DOC) 129  
déclaration de garantie limitée 124  
Déclaration FCC 131  
Déclaration sur le cordon  
d'alimentation 132  
Déclaration VCCI (Japon) 131  
dépannage  
bourrage papier 102  
conseils et ressources 82  
impression de page de  
démonstration 84

- impression de page de diagnostic 85
- impression recto verso
  - automatique 108
- les banderoles ne s'impriment pas correctement 107
- les voyants de l'imprimante clignotent 110
- module d'impression recto verso automatique 108
- problèmes d'impression photo 105
- problèmes d'impression sans bordures 106
- désinstallation du logiciel 14
- dimensions, imprimante 127
- DOC 129
- E**
- E/S, interfaces 127
- éjecteur des petits supports 7
- entrée d'alimentation 8
- enveloppes, impression 56
- Etat de l'imprimante (onglet), Boîte à outils 75
- étiquettes, impression 66
- F**
- fente d'alimentation manuelle, arrière
  - impression 51
- fente d'alimentation manuelle, avant
  - impression 51
- fente d'alimentation manuelle arrière
  - impression 51
- fente d'alimentation manuelle avant
  - illustration 6
  - impression 51
- fente d'alimentation manuelle, arrière
  - description 8
- fichier Lisezmoi 4
- fonctionnalités logicielles intelligentes 41
- G**
- garantie 124
- guide de largeur du papier 7
- guide de papier de l'alimentation manuelle avant
  - illustration 6
- guide des petits supports
  - description 7
  - utilisation 56, 58
- H**
- HP Instant Support 4, 76
- HP PCL 3 126
- HP Printer Utility 80
- hpshopping.com 115
- I**
- impression
  - affiches 64
  - annulation d'une tâche d'impression 72
  - avec une seule cartouche 25
  - banderoles 65
  - emploi du capteur automatique de type de papier 39
  - étiquettes 66
  - fente d'alimentation manuelle arrière 51
  - fente d'alimentation manuelle avant 51
  - impression sans bordures 41, 45
  - livrets 62
  - marges minimales 36
  - mode d'économie d'énergie 2
  - panoramique 2
  - papier de format personnalisé 55
  - photos numériques 42
  - photos panoramiques 48
  - plusieurs pages par feuille 61
  - recto verso, automatique 70
  - recto verso, manuelle 69
  - recto verso, présentation 68
  - recto verso, recommandations 68
  - réduction des marges 41
  - sur des cartes 58
  - sur des enveloppes 56
  - sur des supports HP 54
  - sur des types de supports variés 54
  - sur transparents 54
  - transferts sur tissu 67
- impression de livrets 62
- impression de qualité médiocre 93
- impression Exif 44
- impression recto verso. *Voir impression*
- impression sans bordures
  - dépannage 106
  - description 41
  - impression 45
- impressions inattendues 93
- imprimante
  - affichage d'informations sur le matériel 76
  - caractéristiques 125
  - enregistrement via la Boîte à outils 76
  - fonctionnalités du pilote d'imprimante 41
  - fonctionnalités logicielles intelligentes 41
  - fonctionnalités spéciales 2
  - langage 126
  - marges minimales 36
  - mémoire 127
  - résolution 126
  - signification des voyants de l'imprimante 110
- Informations (onglet), Boîte à outils 76
- informations réglementaires 130
- interfaces E/S 127
- L**
- langage, impression 126
- logiciel
  - autres logiciels, installation 17
  - configuration système requise 127
  - désinstallation 14
  - fonctionnalités du pilote d'imprimante 41
  - fonctionnalités logicielles intelligentes 41, 126
  - installation sur Macintosh 12
  - logiciel d'imagerie photo HP 44
  - modification des paramètres d'impression actuels 50

- modification des paramètres
  - d'impression par défaut 40
- personnalisation du
  - programme d'installation 16
- pilote d'imprimante 9
- logiciel d'imagerie photo HP 44
- loquet de cartouche d'impression 6

## M

- Macintosh
  - configuration système requise 127
  - HP Printer Utility 80
- marges minimales 36
- mémoire incluse 127
- messages d'erreur
  - affichés par la Boîte à outils 75
- mode d'économie d'énergie 2
- module d'impression recto verso automatique
  - avantages de son utilisation 70
  - dépannage 108
  - installation 27
  - utilisation 70
- myPrintMileage
  - accès par la Boîte à outils 76
  - description 77
  - site Web 77

## N

- notes de publication 4

## P

- page de démonstration, impression 79, 84
- page de diagnostic 4
- page de diagnostic, impression 85
- panneau d'accès arrière
  - boutons de déblocage 8
  - description 8
- papier. *Voir* supports
- papier de format personnalisé, impression 55
- PCL 3 126
- Photographie numérique HP 41
- PhotoREt IV 42
- photos
  - 4800 x 1200 ppp optimisés 44
  - impression 42
  - impression en six couleurs 42

- impression Exif 44
- impression PhotoREt 44
- impression sans bordures 45
- logiciel d'imagerie photo HP 44
- Photographie numérique HP 41
- PhotoREt IV 42
- recommandations pour l'impression 42
- technologies de photographie numérique 43

- photos panoramiques, impression 48
- pilote d'imprimante
  - configuration système requise 127
  - désinstallation 14
  - fonctionnalités logicielles intelligentes 41, 126
  - installation d'autres pilotes 17
  - installation sur Macintosh 12
  - modification des paramètres d'impression actuels 50
  - modification des paramètres d'impression par défaut 40
  - personnalisation du programme d'installation 16
- pilote d'imprimante logiciel 9
- pilotes Linux 17
- polices incluses 126
- port parallèle 8
- port USB 8
- problèmes d'impression 86

## R

- recto verso. *Voir* impression
- réduction des marges 41
- résolution, imprimante 126

## S

- Services de l'imprimante (onglet), Boîte à outils 79
- sites Web HP 4
- site Web
  - Linux 17
  - myPrintMileage 77
- Site Web
  - commande d'accessoires et de fournitures 115

## supports

- chargement dans le bac d'entrée 37
- chargement de transparents 37
- conseils de sélection et d'utilisation 29
- élimination d'un bourrage 102
- formats pris en charge 30
- grammages et capacités pris en charge 35
- impression sans bordures 45
- impression sur des cartes 58
- impression sur des enveloppes 56
- impression sur des supports HP 54
- impression sur des transparents 54
- impression sur divers types 54
- impression sur du papier de format personnalisé 55
- types pris en charge 34
- Supports
  - commande de fournitures 115
  - HP, commande 118
  - supports HP, impression 54

## T

- transferts sur tissu, impression 67
- transparents
  - chargement 37
  - impression 54
- types de caractères inclus 126

## U

- unité d'impression recto verso illustration 8

## V

- verrou du bac d'entrée 7
- voyant d'alimentation 8
- voyant de reprise 8
- voyants des cartouches d'encre noire ou photo illustration 7
- voyants des cartouches d'encre trichromique illustration 7

## W

Windows

configuration système

requis 127

© 2007 Hewlett-Packard Development Company, L.P.

[www.hp.com/support](http://www.hp.com/support)

