

HP Officejet J5500

Guide de l'utilisateur



Tout-en-un HP Officejet série J5500

Guide de l'utilisateur



Informations sur le copyright

© 2007 Copyright Hewlett-Packard Development Company, L.P.

Avis publiés par la société Hewlett-Packard

Informations sujettes à modifications sans préavis.

Tous droits réservés. Toute reproduction, adaptation ou traduction de ce matériel est interdite sans l'accord écrit préalable de Hewlett-Packard, sauf dans les cas permis par la législation relative aux droits d'auteur.

Les seules garanties relatives aux produits et services HP sont énoncées dans les déclarations de garantie expresse accompagnant ces produits et services. Aucune partie du présent document ne saurait être interprétée comme une garantie supplémentaire. HP ne sera pas responsable des erreurs techniques ou typographiques ci-incluses.

Marques déposées

Windows et Windows XP sont des marques déposées aux États-Unis de Microsoft Corporation. Windows Vista est une marque ou une marque déposée de Microsoft Corporation aux États-Unis et/ou dans d'autres pays.

Adobe® and Acrobat® sont des marques déposées d'Adobe Systems Incorporated.

Informations de sécurité



Respectez toujours les mesures de sécurité élémentaires lorsque vous utilisez ce produit afin de réduire les risques de blessures dues au feu ou à un choc électrique.

1. Lisez attentivement toutes les instructions contenues dans la documentation livrée avec le périphérique.
2. Utilisez toujours une prise de courant mise à la terre lors du branchement de ce produit à une source d'alimentation. Si vous ne savez pas si une prise de courant est mise à la terre, consultez un électricien qualifié.
3. Respectez toutes les instructions et tous les avertissements indiqués sur le produit.
4. Débranchez cet appareil des prises murales avant de procéder à son nettoyage.
5. N'installez jamais cet appareil près d'une source d'eau, ni si vous êtes mouillé.

6. Installez l'appareil en toute sécurité sur une surface stable.

7. Installez l'appareil en un lieu protégé où personne ne puisse marcher sur le cordon ou trébucher sur celui-ci, et où le cordon ne puisse pas être endommagé.

8. Si l'appareil ne fonctionne pas normalement, reportez-vous au chapitre [Maintenance et dépannage](#).

9. L'appareil ne contient aucune pièce dont l'entretien doit être réalisé par l'utilisateur. Confiez l'entretien à du personnel qualifié.

Accessibilité

Le périphérique est doté de fonctions le rendant accessible aux personnes présentant des handicaps.

Vision

Le logiciel du périphérique est accessible aux personnes malvoyantes et non voyantes grâce aux options et fonctions d'accessibilité de votre système d'exploitation. Il prend également en charge les principales technologies d'assistance tels que les lecteurs d'écran, les lecteurs Braille et les applications voix à texte. Pour les utilisateurs daltoniens, les boutons et onglets colorés utilisés dans le logiciel et sur le panneau de commande comportent un texte simple ou des étiquettes à icônes qui expliquent l'action appropriée.

Mobilité

Pour les utilisateurs à mobilité réduite, les fonctions logicielles du périphérique peuvent être exécutées via des commandes clavier. Le logiciel prend également en charge les options d'accessibilité Windows telles que StickyKeys, ToggleKeys, FilterKeys et MouseKeys. Les portes, les boutons, les bacs papier et les guide-papier du périphérique ne requièrent aucun effort pour être manipulés et sont disposés dans un rayon d'accès restreint.

Assistance

Pour plus de détails sur l'accessibilité de ce produit et les engagements de HP en matière d'accessibilité au produit, consultez le site Web de HP à l'adresse www.hp.com/accessibility.

Sommaire

1 Démarrage

Recherche d'autres ressources liées à la du produit.....	8
Présentation des pièces du périphérique.....	9
Vue de face.....	9
Zone d'approvisionnement pour l'impression.....	10
Vue arrière.....	10
Boutons et voyants du panneau de commande.....	10
Informations de connexion.....	12

2 Utilisation du périphérique

Utilisation des menus du panneau de commande.....	13
Types de messages du panneau de commande.....	13
Messages d'état.....	14
Messages d'avertissement.....	14
Messages d'erreur.....	14
Messages d'erreur critique.....	14
Modification des paramètres du périphérique.....	14
Utilisation du Centre de solutions HP.....	15
Utilisation du logiciel de photo et d'imagerie HP.....	15
Texte et symboles.....	16
Saisie de numéros et de texte sur le clavier du panneau de commande.....	16
Pour saisir du texte.....	17
Pour saisir un espace, une pause ou un symbole.....	17
Pour supprimer une lettre, un chiffre ou un symbole.....	17
Symboles disponibles pour la composition de numéros de télécopieur.....	17
Chargement d'originaux.....	18
Chargement d'un original dans le bac d'alimentation automatique (BAA).....	18
Chargement d'un original sur la vitre du scanner.....	19
Sélection des supports d'impression.....	20
Astuces pour la sélection et l'utilisation des supports d'impression.....	20
Spécifications des supports pris en charge.....	21
Formats pris en charge.....	22
Types et grammages des supports pris en charge.....	22
Réglage des marges minimales.....	23
Chargement des supports.....	23
Chargement du papier au format standard.....	23
Chargement de papier photo de format 10 x 15 cm (4 x 6 pouces).....	26
Chargement de fiches Bristol.....	27
Chargement d'enveloppes.....	28
Chargement d'autres types de papier.....	28
Impression sur des supports spéciaux et à format personnalisé.....	30
Impression sans bordure.....	30

Configuration d'entrées de numérotation rapide.....	31
Configuration de numéros de télécopieur en tant qu'entrées ou groupes de numérotation rapide.....	31
Configuration d'entrées de numérotation rapide.....	32
Configuration d'un groupe de numérotation rapide.....	32
Impression ou affichage d'une liste d'entrées de numérotation rapide.....	33
Affichage de la liste des entrées de numérotation rapide.....	33
3 Impression	
Modification des paramètres d'impression.....	34
Modification des paramètres à partir d'une application pour les tâches en cours.....	34
Modification des paramètres par défaut pour tous les futurs travaux.....	34
Impression sur les deux faces (recto verso).....	35
Recommandations relatives à l'impression recto verso.....	35
Impression recto verso.....	35
Annulation d'une tâche d'impression.....	36
4 Copie	
Copie à partir du panneau de commande.....	37
Modification des paramètres de copie.....	37
Définition du nombre de copies.....	38
Définition du format de papier de copie.....	38
Définition du papier à partir du panneau de commande.....	38
Modification de la vitesse ou de la qualité de copie à partir du panneau de commande.....	39
Redimensionnement d'un original pour le faire tenir sur du papier Lettre ou A4.....	40
Copie d'un document au format Légal sur du papier au format Lettre.....	40
Réglage du contraste de la copie.....	41
Amélioration des zones floues de la copie.....	42
Amélioration des zones claires de la copie à partir du panneau de commande.....	42
Annulation d'une tâche de copie.....	43
5 Numérisation	
Numérisation d'un original.....	44
Numérisation d'un original vers un programme installé sur un ordinateur.....	44
Numérisation à partir d'un programme compatible TWAIN ou WIA.....	45
Numérisation à partir d'un programme compatible TWAIN.....	45
Numérisation à partir d'un programme compatible WIA.....	45
Modification d'un original numérisé.....	46
Modification d'une photo ou d'une image numérisée.....	46
Modification d'un document numérisé au moyen d'un logiciel de reconnaissance optique des caractères (OCR).....	46
Modification des paramètres de numérisation.....	46
Annulation d'une tâche de numérisation.....	47

6 Télécopieur

Envoi d'une télécopie.....	48
Envoi d'une télécopie simple.....	49
Envoi d'une télécopie en mode manuel à partir d'un téléphone.....	49
Envoi de télécopies à l'aide de la numérotation supervisée.....	50
Envoi d'une télécopie à partir de la mémoire.....	51
Programmation de l'envoi différé d'une télécopie.....	52
Envoi d'une télécopie à plusieurs destinataires à partir du panneau de commande.....	53
Envoi d'une télécopie couleur ou photo.....	54
Modification de la résolution de télécopie et des paramètres Plus clair/Plus foncé	55
Modification de la résolution de la télécopie.....	55
Modifier le paramètre Plus clair/Plus foncé	57
Définition de nouveaux paramètres par défaut.....	57
Envoi d'une télécopie en mode de correction d'erreurs.....	58
Réception d'une télécopie.....	58
Réception d'une télécopie en mode manuel.....	59
Réglage de la sauvegarde des télécopies reçues.....	59
Réimpression des télécopies reçues en mémoire.....	60
Invitation à recevoir une télécopie.....	61
Transfert de télécopies vers un autre numéro.....	62
Définition du format de papier pour les télécopies reçues.....	63
Définition de la réduction automatique pour les télécopies reçues.....	63
Blocage des numéros de télécopieurs indésirables.....	64
Définition du mode de télécopies indésirables.....	64
Ajout de numéros à la liste des télécopies indésirables.....	64
Suppression de numéros de la liste des télécopies indésirables.....	65
Modification des paramètres de télécopie.....	66
Configuration de l'en-tête de télécopie.....	66
Définition du mode de réponse.....	66
Définition du nombre de sonneries avant réponse.....	67
Modification du type de sonnerie pour la sonnerie distincte.....	67
Définition du mode de correction d'erreur.....	68
Sélection du type de numérotation.....	68
Définition des options de rappel.....	68
Définition de la vitesse de télécopie.....	69
Télécopie sur Internet.....	69
Test de la configuration du télécopieur.....	70
Impression de rapports.....	71
Impression de rapports de confirmation de télécopie.....	71
Impression de rapports d'erreur de télécopie.....	72
Impression et affichage du journal de télécopies.....	72
Annulation d'une télécopie.....	73

7 Configuration et gestion

Gestion du périphérique.....	74
Surveillance du périphérique.....	74
Gestion du périphérique.....	75
Utilisation des outils de gestion du périphérique.....	75
Boîte à outils.....	75
Onglets de la Boîte à outils.....	76

Configuration de la télécopie pour le périphérique.....	76
Configuration de la télécopie (systèmes téléphoniques en parallèle).....	77
Choix de la configuration du télécopieur appropriée pour la maison ou le bureau.....	78
Sélection de votre configuration de télécopie.....	79
Cas A : Ligne de télécopie distincte (aucun appel vocal reçu).....	81
Cas B : Configuration du périphérique avec DSL.....	81
Cas C : Configuration du périphérique avec un système téléphonique PBX ou une ligne RNIS.....	83
Cas D : Télécopieur avec service de sonnerie différenciée sur la même ligne.....	83
Cas E : Ligne voix/télécopie partagée.....	85
Cas F : Ligne voix/télécopie partagée avec une messagerie vocale.....	86
Cas G : Ligne de télécopie partagée avec un modem d'ordinateur (aucun appel vocal reçu).....	87
Cas H : Ligne voix/télécopie partagée avec un modem d'ordinateur.....	90
Cas I : Ligne voix/télécopie partagée avec un répondeur.....	94
Cas J : Ligne voix/télécopie partagée avec un modem et un répondeur.....	96
Cas K : Ligne voix/télécopie partagée avec un modem et une messagerie vocale.....	100
Configuration pour une télécopie de type série.....	102
Configuration du périphérique.....	103
Connexion directe.....	103
Installez le logiciel avant d'effectuer la connexion du périphérique (recommandé).....	104
Connectez le périphérique avant d'installer le logiciel.....	104
Définissez le partage du périphérique sur un réseau localement partagé.....	105
Désinstallation et réinstallation du logiciel.....	105

8 Maintenance et dépannage

Utilisation des cartouches d'impression.....	108
Cartouches d'impression prises en charge.....	108
Manipulation des cartouches d'impression.....	109
Remplacement des cartouches d'impression.....	109
Alignement des cartouches d'impression.....	113
Etalonnage de la couleur.....	114
Nettoyage des cartouches d'impression.....	115
Nettoyage des contacts des cartouches d'impression.....	116
Nettoyage de la zone des buses d'encre.....	117
Utilisation d'une cartouche d'impression photo.....	119
Stockage des fournitures d'impression.....	119
Stockage des cartouches d'impression.....	120
Utilisation des étuis de protection des cartouches d'impression.....	120
Nettoyage du périphérique.....	121
Nettoyage de la vitre.....	121
Nettoyage du capot.....	121
Nettoyage de l'extérieur.....	122
Nettoyage du bac d'alimentation automatique (BAA).....	122
Conseils et ressources de dépannage.....	125

Résolution des problèmes d'impression.....	126
Le périphérique s'arrête de façon inattendue.....	126
Un message d'erreur apparaît sur l'écran du panneau de commande.....	126
Le périphérique ne répond pas (rien ne s'imprime).....	126
L'impression s'effectue très lentement.....	127
Impression d'une page vierge ou impression partielle.....	127
Quelque chose manque sur la page ou est incorrect.....	128
La disposition des graphiques ou du texte sur la page est incorrecte.....	128
Impression de mauvaise qualité et résultats inattendus.....	129
Mauvaise qualité d'impression.....	129
Impression de caractères incohérents.....	130
L'encre fait des traînées.....	130
L'impression des caractères du texte ou des éléments graphiques est incomplète.....	131
Les documents imprimés sont pâles ou leurs couleurs sont ternes.....	131
Les couleurs sont imprimées en noir et blanc.....	131
Les couleurs imprimées sont incorrectes.....	131
Les documents présentent des bavures de couleurs.....	132
Les couleurs ne sont pas alignées correctement.....	132
Des lignes ou des points ne figurent pas dans le texte ou l'image.....	132
Résolution des problèmes d'alimentation papier.....	132
Le support d'impression n'est pas pris en charge par l'imprimante ou le bac.....	132
Le support n'est pas prélevé dans le bac.....	132
Le support ne sort pas correctement.....	133
Les pages sortent de travers.....	133
L'imprimante prend plusieurs pages à la fois.....	133
Résolution des problèmes de copie.....	133
Aucune copie n'est sortie.....	134
Les copies sont vierges.....	134
L'original n'a pas été correctement copié.....	134
Documents absents ou fades.....	135
La taille est réduite.....	135
La qualité de la copie est médiocre.....	135
Des défauts de copie sont visibles.....	136
Des messages d'erreur apparaissent.....	136
Résolution des problèmes de numérisation.....	137
Le scanner n'a rien fait.....	137
La numérisation est lente.....	137
Une partie du document n'a pas été numérisée ou il y manque du texte.....	138
Le texte ne peut pas être modifié.....	138
Des messages d'erreur apparaissent.....	139
La qualité de l'image numérisée est médiocre.....	139
Des défauts de numérisation sont visibles.....	140
Résolution des problèmes de télécopie.....	141
Le test de télécopie a échoué.....	141
Dépannage des problèmes d'installation.....	154
Suggestions pour l'installation du matériel.....	154
Suggestions pour l'installation du logiciel.....	155
Élimination de bourrages papier.....	156
Prévention des bourrages papier.....	157

A Fournitures HP	
Commande en ligne de fournitures d'impression.....	159
Fournitures.....	159
Cartouches d'impression.....	159
Supports HP.....	159
B Assistance technique et garantie	
Déclaration de garantie limitée Hewlett-Packard.....	161
Assistance électronique.....	162
Assistance téléphonique HP.....	162
Avant d'appeler.....	162
Procédure d'assistance.....	162
Assistance téléphonique HP.....	163
Période d'assistance téléphonique.....	163
Numéros de l'assistance téléphonique.....	163
Contact de l'assistance téléphonique.....	164
Au-delà de la période d'assistance téléphonique.....	165
Options supplémentaires de garantie.....	165
Conditionnement du périphérique avant expédition.....	165
Retrait des cartouches d'impression avant expédition.....	165
Retrait du cache du panneau de commande.....	167
Conditionnement du périphérique.....	168
C Caractéristiques du périphérique	
Spécifications physiques.....	169
Caractéristiques et fonctions du produit.....	169
Spécifications supplémentaires.....	170
Configuration système requise.....	170
Caractéristiques d'impression.....	170
Caractéristiques de la copie.....	170
Caractéristiques de télécopie.....	171
Spécifications relatives à la numérisation.....	171
Caractéristiques en matière d'environnement.....	172
Caractéristiques électriques.....	172
Caractéristiques des émissions acoustiques (niveaux sonores en fonction de la norme ISO 7779).....	172
D Informations sur la réglementation	
FCC statement.....	174
Notice to users in Korea.....	174
VCCI (Class B) compliance statement for users in Japan.....	174
Notice to users in Japan about the power cord.....	175
Noise emission statement for Germany.....	175
RoHS notices (China only).....	175
Notice to users of the U.S. telephone network: FCC requirements.....	176
Déclaration à l'attention des utilisateurs du réseau téléphonique canadien.....	176
Notice to users in the European Economic Area.....	178
Australia wired fax statement.....	178
Warning for Australia and New Zealand with phone handset.....	178
Declaration of conformity.....	179
Numéro de modèle réglementaire.....	179

Sommaire

Programme de gestion écologique des produits.....	180
Utilisation du papier.....	180
Matières plastiques.....	180
Fiches techniques de sécurité du matériel (MSDS).....	180
Programme de recyclage.....	180
Programme de reprise et de recyclage des consommables HP.....	180
Mise au rebut des équipements usagés par les utilisateurs dans les foyers de l'Union européenne.....	181
Consommation d'énergie.....	182
Index	183

1 Démarrage

Ce manuel fournit des informations détaillées sur l'utilisation du périphérique et sur la résolution des éventuels problèmes.

- [Recherche d'autres ressources liées à la du produit](#)
- [Présentation des pièces du périphérique](#)

Recherche d'autres ressources liées à la du produit

Vous pouvez obtenir des informations sur ce produit et d'autres documents sur la résolution des problèmes, qui ne sont pas inclus dans ce guide, en consultant les ressources suivantes :

Ressource	Description	Emplacement
Poster d'installation	Fournit des informations illustrées sur l'installation.	Une version imprimée du document est fournie avec le périphérique.
Guide de mise en route du télécopieur	Fournit des instructions sur la configuration du périphérique, ainsi que des informations sur la garantie et les problèmes de sécurité.	Une version imprimée du document est fournie avec le périphérique.
Fichier Lisezmoi et notes de version	Proposent des informations de dernière minute et des conseils de dépannage.	Inclus sur le CD de démarrage.
Boîte à outils	Fournit des informations sur les cartouches d'impression et l'accès aux services de maintenance. Pour plus d'informations, reportez-vous à la section Boîte à outils .	La boîte à outils est une option d'installation disponible généralement installée avec le logiciel du périphérique.
Panneau de commande	Fournit des informations sur l'état, les erreurs et les avertissements liés aux diverses opérations d'utilisation.	Pour plus d'informations, reportez-vous à la section Boutons et voyants du panneau de commande .
Journaux et rapports	Fournissent des informations sur les événements qui se sont produits.	Pour plus d'informations, reportez-vous à la section Surveillance du périphérique .
Sites Web HP	Proposent les dernières informations en date sur le logiciel de l'imprimante, le produit et l'assistance.	www.hp.com/support www.hp.com
Assistance téléphonique HP	Fournit des informations permettant de contacter HP. Pendant la période de	Pour plus d'informations, reportez-vous à la section Assistance téléphonique HP .

(suite)

Ressource	Description	Emplacement
	garantie, cette assistance est souvent gratuite.	
Aide du logiciel de photo et d'imagerie HP	Fournit des informations sur l'utilisation du logiciel.	Pour plus d'informations, reportez-vous à la section Utilisation du logiciel de photo et d'imagerie HP .

Présentation des pièces du périphérique

- [Vue de face](#)
- [Zone d'approvisionnement pour l'impression](#)
- [Vue arrière](#)
- [Boutons et voyants du panneau de commande](#)
- [Informations de connexion](#)

Vue de face



1	Bac d'alimentation automatique (BAA)
2	Panneau de commande
3	Bac de sortie
4	Rallonge du bac de sortie
5	Bac d'entrée
6	Capot d'accès aux cartouches d'impression
7	Couvercle du scanner
8	Bac d'alimentation
9	Vitre du scanner

Zone d'approvisionnement pour l'impression

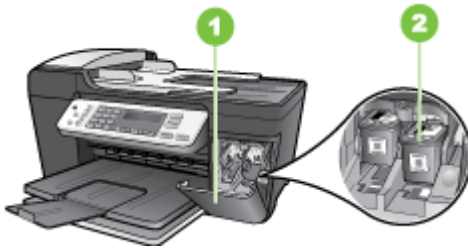

1	Capot d'accès aux cartouches d'impression
2	Cartouches d'impression

Vue arrière

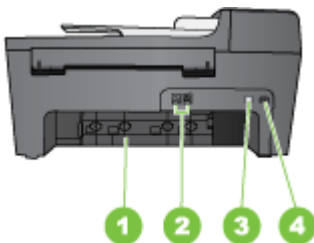

1	Porte arrière
2	Ports de télécopie (1-LINE et 2-EXT)
3	Connecteur d'alimentation
4	Port USB arrière

Boutons et voyants du panneau de commande

Le schéma et le tableau associés suivants décrivent brièvement les fonctionnalités du panneau de commande.

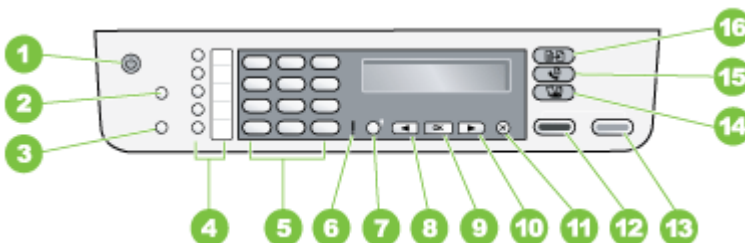

Numéro	Nom et description
1	<p>Activé : Met l'appareil HP Tout-en-un sous tension ou hors tension. Lorsque l'appareil est sous tension, le bouton Activé est allumé. Le voyant clignote lors de l'exécution d'une tâche.</p> <p>Lorsque l'appareil Tout-en-un HP est hors tension, il continue à recevoir une quantité minimale de courant. Mettez l'appareil HP Tout-en-un hors tension et débranchez le cordon d'alimentation pour couper entièrement l'alimentation électrique du périphérique.</p>
2	<p>Numérotation rapide : Permet de sélectionner une entrée de numérotation rapide.</p>
3	<p>BIS/Pause : Permet de rappeler le dernier numéro composé ou d'insérer une pause de 3 secondes dans un numéro de télécopieur.</p>
4	<p>Boutons de numérotation rapide individuelle : Permettent d'accéder aux cinq premiers numéros de numérotation rapide.</p>
5	<p>Clavier numérique : Permet de saisir des numéros de télécopieur, des valeurs ou du texte.</p>
6	<p>Voyant d'avertissement : Lorsque ce voyant clignote, cela signifie qu'une erreur s'est produite et requiert votre attention.</p>
7	<p>Configuration/?: Affiche ou efface le Menu Configuration permettant de générer des rapports, modifier les paramètres de télécopie et autres réglages de maintenance et d'accéder au menu d'Aide. La rubrique sélectionnée à partir du menu Aide ouvre une fenêtre d'aide sur l'écran de votre ordinateur.</p>
8	<p>Flèche vers la gauche : Permet de diminuer des valeurs sur l'écran du panneau de configuration.</p>
9	<p>OK : Permet de sélectionner un menu ou un paramètre sur l'écran du panneau de configuration.</p>
10	<p>Flèche vers la droite : Permet d'augmenter des valeurs sur l'écran du panneau de configuration.</p>
11	<p>Annuler : Arrête une tâche, vous permet de quitter un menu ou d'annuler des paramètres.</p>
12	<p>Copier, Noir : Permet de lancer une copie en noir et blanc.</p>
13	<p>Copier, Couleur : Permet de lancer une copie en couleur.</p>
14	<p>Numérisation vers : Permet de sélectionner une destination de numérisation.</p>
15	<p>Télécopie : Affiche le Menu Télécopie permettant de sélectionner des options.</p>
16	<p>Copie : Affiche le Menu Copie permettant de sélectionner des options.</p>

Informations de connexion

Description	Nombre d'ordinateurs connectés recommandé pour des performances optimales	Fonctions logicielles prises en charge	Instructions de configuration
Connexion USB	Un ordinateur connecté au port USB 2.0 haute vitesse à l'arrière du périphérique avec un câble USB.	Toutes les fonctions sont prises en charge.	Reportez-vous au schéma de configuration pour obtenir des instructions détaillées.
Partage d'imprimante	Jusqu'à cinq ordinateurs. L'ordinateur hôte doit être maintenu sous tension en permanence, sinon les autres ordinateurs ne peuvent pas imprimer sur le périphérique.	Toutes les fonctions de l'ordinateur hôte sont prises en charge. Seule l'impression est prise en charge à partir des autres ordinateurs.	Suivez les instructions de la section Définissez le partage du périphérique sur un réseau localement partagé .

2 Utilisation du périphérique

Cette section contient les rubriques suivantes :

- [Utilisation des menus du panneau de commande](#)
- [Types de messages du panneau de commande](#)
- [Modification des paramètres du périphérique](#)
- [Utilisation du Centre de solutions HP](#)
- [Utilisation du logiciel de photo et d'imagerie HP](#)
- [Texte et symboles](#)
- [Chargement d'originaux](#)
- [Sélection des supports d'impression](#)
- [Chargement des supports](#)
- [Impression sur des supports spéciaux et à format personnalisé](#)
- [Impression sans bordure](#)
- [Configuration d'entrées de numérotation rapide](#)

Utilisation des menus du panneau de commande

La section suivante décrit brièvement les menus principaux qui apparaissent sur l'écran du panneau de commande. Pour afficher un menu, appuyez sur le bouton de la fonction souhaitée.

- **Menu Numérisation** : Présente une liste de destinations ; par exemple, logiciel de photo et d'imagerie HP.
- **Menu Télécopie** : Permet d'entrer un numéro de télécopieur ou une entrée de numérotation rapide, ou d'afficher le menu Télécopie. Les options du menu permettent notamment les opérations suivantes :
 - Modification de la résolution
 - Éclaircissement/assombrissement
 - Envoi de télécopies différées
 - Définition de nouvelles valeurs par défaut
- **Menu Copie** : Les options du menu permettent notamment les opérations suivantes :
 - Sélection du nombre de copies
 - Réduction/agrandissement
 - Sélection du type et du format du support

Types de messages du panneau de commande

Cette section contient les rubriques suivantes :

- [Messages d'état](#)
- [Messages d'avertissement](#)
- [Messages d'erreur](#)
- [Messages d'erreur critique](#)

Messages d'état

Les messages d'état indiquent l'état actuel du périphérique. Ils confirment un fonctionnement normal et ne nécessitent aucune intervention particulière. Ils varient selon l'état du périphérique. Lorsque le périphérique est prêt, n'est pas occupé et ne présente aucun message d'avertissement en suspens, le message d'état **PRET** apparaît si le périphérique est sous tension.

Messages d'avertissement

Les messages d'avertissement signalent des événements nécessitant une intervention, mais n'empêchent pas le périphérique de fonctionner. Exemple de message d'avertissement : niveau d'encre bas. Ces messages apparaissent jusqu'à ce que vous corrigiez l'incident correspondant.

Messages d'erreur

Les messages d'erreur indiquent qu'une action doit être effectuée, par exemple l'ajout d'un support ou l'élimination d'un bourrage. Ces messages sont généralement accompagnés d'un clignotement de voyant rouge. Prenez la mesure appropriée pour relancer l'impression.

Si le message d'erreur comporte un code d'erreur, appuyez sur l'interrupteur marche/arrêt pour mettre le périphérique hors tension, puis remettez-le sous tension. Dans la plupart des cas, cette opération résout le problème. Si ce message persiste, le périphérique requiert une opération de maintenance. Notez le code d'erreur, puis consultez l'assistance HP pour connaître les causes probables de ce message. Pour plus de détails, voir [Assistance électronique](#).

Messages d'erreur critique

Les messages d'erreur critique signalent une défaillance du périphérique. Certains de ces messages peuvent être supprimés en appuyant sur l'interrupteur marche/arrêt afin de mettre le périphérique hors tension, puis en remettant celui-ci sous tension. Si l'erreur critique persiste, une intervention de maintenance est requise. Pour plus d'informations, reportez-vous à la section [Assistance technique et garantie](#).

Modification des paramètres du périphérique

Vous pouvez modifier les paramètres du périphérique à ces endroits :

- Dans le panneau de commande.
- Depuis le Centre de solutions HP. Pour plus d'informations, reportez-vous à la section [Utilisation du logiciel de photo et d'imagerie HP](#).

 **Remarque** Lorsque vous configurez des paramètres dans le Centre de solutions HP, vous ne pouvez pas voir les paramètres que vous avez configurés à partir du panneau de commande (par exemple les paramètres de numérisation).

Pour modifier les paramètres à partir du panneau de commande

1. Sur le panneau de commande, appuyez sur le bouton de menu de la fonction utilisée (par exemple, Menu Copie).
2. Pour atteindre l'option à modifier, utilisez l'une des méthodes suivantes :
 - Appuyez sur un bouton du panneau de commande, puis utilisez les touches fléchées gauche ou droite pour régler la valeur.
 - Sélectionnez l'option du menu sur l'écran du panneau de commande.
3. Sélectionnez la valeur désirée, puis appuyez sur **OK**.

Pour modifier les paramètres à partir du Centre de solutions HP

- ▲ Reportez-vous à la section [Utilisation du logiciel de photo et d'imagerie HP](#).

Utilisation du Centre de solutions HP

Le Centre de solutions HP constitue le point d'entrée du Logiciel HP Photosmart. Utilisez le Centre de solutions HP pour changer les paramètres d'impression, démarrer l'assistant d'installation du télécopieur, commander des fournitures et accéder à l'aide en ligne.

Les fonctions disponibles dans le Centre de solutions HP varient selon les périphériques installés. Le Centre de solutions HP est personnalisé afin d'afficher les icônes associées au périphérique sélectionné. Si celui-ci ne dispose pas d'une fonction particulière, l'icône de cette fonction ne figure pas dans le Centre de solutions HP.

Si aucune icône n'est visible dans le Centre de solutions HP installé sur votre ordinateur, il se peut qu'une erreur se soit produite pendant l'installation du logiciel. Pour y remédier, utilisez le Panneau de configuration Windows pour désinstaller complètement le Logiciel HP Photosmart, puis réinstallez le logiciel. Pour plus d'informations, consultez l'aide en ligne fournie avec le périphérique.

Pour obtenir des informations sur Centre de solutions HP, consultez la section [Utilisation du logiciel de photo et d'imagerie HP](#).

Utilisation du logiciel de photo et d'imagerie HP

Vous pouvez utiliser le logiciel de photo et d'imagerie HP pour accéder à de nombreuses fonctions non disponibles dans le panneau de commande.

Le logiciel est installé sur votre ordinateur pendant l'installation. Pour plus d'informations, reportez-vous à la documentation de configuration fournie avec le périphérique.

Le point d'entrée du logiciel de photo et d'imagerie HP est la fenêtre du logiciel HP Photosmart.

Ouverture du Logiciel HP Photosmart

1. Procédez de l'une des manières suivantes :
 - Sur le bureau de Windows, double-cliquez sur l'icône du logiciel HP Photosmart.
 - Dans la barre d'état système située à droite de la barre des tâches Windows, cliquez deux fois sur l'icône **HP Digital Imaging Monitor**.
 - Dans la barre des tâches, cliquez sur **Démarrer**, placez le curseur sur **Programmes** ou **Tous les programmes**, sélectionnez **HP**, puis cliquez sur HP Photosmart Software.
2. Si plusieurs périphériques HP sont installés, sélectionnez l'onglet correspondant au nom de votre produit.

 **Remarque** Sur un ordinateur sous Windows, les fonctionnalités disponibles dans le logiciel HP Photosmart dépendent des périphériques installés. Le logiciel est personnalisé afin d'afficher les icônes associées au périphérique sélectionné. Si celui-ci ne dispose pas d'une fonction particulière, l'icône de cette fonction ne figure pas dans le logiciel.

 **Conseil** Si aucune icône n'est visible dans logiciel HP Photosmart installé sur votre ordinateur, il se peut qu'une erreur se soit produite pendant l'installation du logiciel. Pour y remédier, utilisez le panneau de configuration Windows pour désinstaller complètement le Logiciel HP Photosmart, puis réinstallez le logiciel. Pour plus d'informations, reportez-vous au Guide de démarrage fourni avec votre périphérique.

Texte et symboles

Vous pouvez utiliser le clavier numérique du panneau de commande pour saisir du texte et des symboles. Vous pouvez également saisir du texte et des symboles à partir du panneau de commande, en utilisant le clavier visuel. Le clavier visuel apparaît automatiquement sur l'écran couleur lors de la définition de l'en-tête de télécopie ou des entrées de numérotation rapide.

Vous pouvez aussi entrer des symboles à partir du clavier numérique lorsque vous composez un numéro de téléphone ou de télécopie. Lorsque le périphérique compose le numéro, les symboles sont interprétés et traités en conséquence. Par exemple, si vous entrez un tiret dans le numéro de télécopie, le périphérique observe une pause avant de composer le reste du numéro. Une pause peut être utile si vous devez accéder à une ligne externe avant de composer le numéro du télécopieur.

 **Remarque** Pour saisir un symbole dans un numéro de télécopie (par exemple, un tiret), vous devez utiliser le clavier numérique.

Saisie de numéros et de texte sur le clavier du panneau de commande

Vous pouvez également saisir du texte et des symboles en utilisant le clavier du panneau de commande.

Après avoir saisi le texte, appuyez sur **OK** pour enregistrer votre entrée.

Pour saisir du texte

1. Appuyez sur les touches numérotées du clavier correspondant aux lettres à introduire. Par exemple, les lettres a, b et c correspondent au chiffre 2, comme indiqué sur le bouton représenté ci-dessous.



 **Conseil** Appuyez plusieurs fois sur un bouton pour afficher les caractères disponibles. Selon vos paramètres de langue et de pays/région, d'autres caractères peuvent être disponibles outre ceux présents sur le clavier numérique.

2. Lorsque la lettre appropriée apparaît, attendez que le curseur progresse automatiquement vers la droite ou appuyez sur la touche de direction de droite. Appuyez sur la touche correspondant à la lettre suivante du nom. Tapez sur la touche autant de fois que nécessaire pour obtenir le caractère souhaité. La première lettre d'un mot est automatiquement mise en majuscules.

Pour saisir un espace, une pause ou un symbole

- Pour insérer un espace, appuyez sur **Espace**.
- Pour entrer une pause, appuyez sur **BIS/Pause**. Un tiret s'affiche dans le numéro.
- Pour insérer un symbole tel que @, appuyez à plusieurs reprises sur le bouton **Symboles** pour faire défiler la liste des symboles disponibles : astérisque (*), tiret (-), esperluette (&), point (.), barre oblique (/), parenthèses (), apostrophe ('), égal (=), dièse (#), arobase (@), tiret bas (_), plus (+), point d'exclamation (!), point-virgule (;), point d'interrogation (?), virgule (,), deux-points (:), pourcentage (%) et approximation (~).

Pour supprimer une lettre, un chiffre ou un symbole

- ▲ Si vous faites une erreur, appuyez sur la touche de direction de gauche pour l'effacer et saisissez l'entrée appropriée.

Symboles disponibles pour la composition de numéros de télécopieur

Pour entrer un symbole tel que *, appuyez plusieurs fois sur le bouton **Symboles** pour faire défiler la liste des symboles. Le tableau suivant répertorie les symboles que vous pouvez utiliser dans les numéros de télécopieur ou de téléphone, ainsi que les informations d'en-tête et de numérotation rapide.

Symboles disponibles	Description	Disponible pour la saisie des éléments suivants
*	Affiche une astérisque si nécessaire lors de la composition du numéro.	En-tête de télécopie, noms de numérotation rapide, numéros de numérotation rapides, numéros de téléphone ou de télécopieur et numérotation supervisée
-	Pendant la numérotation automatique, le périphérique insère une pause dans la séquence composée.	Nom d'en-tête de télécopie, numéro d'en-tête de télécopie, noms et numéros de numérotation rapide et

(suite)

Symboles disponibles	Description	Disponible pour la saisie des éléments suivants
		numéros de téléphone ou de télécopieur
()	Affiche une parenthèse (gauche ou droite) pour séparer des chiffres, par exemple des préfixes, afin d'en faciliter la lecture. Ces symboles n'ont aucun effet sur la numérotation.	Nom d'en-tête de télécopie, numéro d'en-tête de télécopie, noms et numéros de numérotation rapide et numéros de téléphone ou de télécopieur
W	Pendant la numérotation automatique, W indique que le périphérique doit attendre la tonalité avant de poursuivre la numérotation.	Numéros de numérotation rapide et numéros de télécopieur et de téléphone
R	Pendant la numérotation automatique, la fonction R correspond au bouton Flash de votre téléphone.	Numéros de numérotation rapide et numéros de télécopieur et de téléphone
+	Affiche un symbole plus. Ce symbole n'affecte pas la composition du numéro.	Nom d'en-tête de télécopie, numéro d'en-tête de télécopie, noms et numéros de numérotation rapide et numéros de téléphone ou de télécopieur

Chargement d'originaux

Vous pouvez charger un original pour une tâche de copie, de télécopie ou de numérisation dans le bac d'alimentation automatique ou sur la vitre du scanner. Les originaux qui sont chargés dans le bac d'alimentation automatique sont automatiquement introduits dans le périphérique.

Chargement d'un original dans le bac d'alimentation automatique (BAA)

Vous pouvez copier, numériser ou télécopier un document d'une ou plusieurs pages de format A4, Letter ou Legal en le plaçant dans le bac d'alimentation automatique.

△ Attention Ne chargez pas de photos dans le bac d'alimentation automatique, vous pourriez les endommager.

Le bac d'alimentation peut contenir jusqu'à 25 feuilles de papier ordinaire.

Pour charger un original dans le bac d'alimentation

1. Chargez votre original, face imprimée vers le haut, dans le bac d'alimentation. Placez les pages de façon à ce que le bord supérieur du document soit introduit en premier. Faites glisser le papier dans le bac d'alimentation automatique jusqu'à ce que retentisse un signal sonore ou qu'apparaisse un message sur l'écran indiquant que le périphérique a détecté les pages que vous avez chargées.

Le bac d'alimentation automatique peut contenir jusqu'à 25 feuilles de papier ordinaire.

 **Conseil** Pour une aide supplémentaire au chargement des originaux dans le bac d'alimentation automatique, reportez-vous au schéma gravé dans le bac d'alimentation.



2. Faites glisser les guides de largeur jusqu'à ce qu'ils touchent les bords gauche et droit du support.

 **Remarque** Retirez tous les originaux du bac d'alimentation avant de soulever le capot du périphérique.

Chargement d'un original sur la vitre du scanner

Vous pouvez copier, numériser ou télécopier des originaux jusqu'au format Legal en les plaçant sur la vitre. Si votre original contient plusieurs pages, utilisez le bac d'alimentation automatique.

 **Remarque** La plupart des fonctions spéciales ne donnent pas de bons résultats si la vitre et le capot ne sont pas propres. Pour plus d'informations, reportez-vous à la section [Nettoyage du périphérique](#).

Pour charger un original sur la vitre du scanner

1. Retirez tous les originaux du bac d'alimentation et soulevez le capot du périphérique.
2. Chargez l'original, face à imprimer vers le bas, dans l'angle avant droit de la vitre.

 **Conseil** Des guides sont gravés sur le bord de la vitre pour vous aider à positionner correctement votre original.



3. Fermez le capot.

Sélection des supports d'impression

Le périphérique est conçu pour fonctionner correctement avec la plupart des types de supports courants. Il est recommandé de faire des essais avec toute une gamme de supports avant d'en acheter en grandes quantités. Utilisez des supports HP pour obtenir une qualité d'impression optimale. Visitez le site Web HP à l'adresse www.hp.com pour obtenir plus d'informations sur les supports HP.

Astuces pour la sélection et l'utilisation des supports d'impression

Pour obtenir les meilleurs résultats, veuillez suivre les conseils ci-après :

- Utilisez toujours des supports conformes aux caractéristiques du périphérique. Pour plus d'informations, reportez-vous à la section [Spécifications des supports pris en charge](#).
- Ne chargez qu'un seul type de support à la fois dans le bac d'entrée.
- Chargez le support, face à imprimer vers le bas, en l'alignant sur les bords droit et arrière du bac d'entrée. Pour plus d'informations, reportez-vous à la section [Chargement des supports](#).
- Veillez à ne pas surcharger le bac d'entrée. Pour plus d'informations, reportez-vous à la section [Spécifications des supports pris en charge](#).
- Pour éviter les bourrages, une impression de mauvaise qualité et d'autres problèmes d'imprimante, évitez d'utiliser les supports suivants :
 - Formulaires en plusieurs parties
 - Supports endommagés, ondulés ou froissés
 - Supports présentant des perforations ou des découpes
 - Supports à gros grains ou gaufrés ou qui n'absorbent pas bien l'encre
 - Supports trop fins ou qui se déforment facilement

Cartes et enveloppes

- Évitez les enveloppes très lisses, les enveloppes auto-adhésives, à agrafe ou à fenêtre. Évitez également d'utiliser des cartes et enveloppes présentant des bords épais, irréguliers ou déformés, ou des zones froissées ou endommagées.
- Utilisez des enveloppes bien construites et assurez-vous que les plis sont bien aplatis.
- Chargez les enveloppes le rabat orienté vers le haut.

Support photo

- Utilisez le mode **Supérieur** pour imprimer des photographies. Veuillez noter que, si vous choisissez ce mode, l'impression peut être plus longue et demander plus de mémoire à votre ordinateur.
- Retirez chaque feuille dès la fin de l'impression et laissez sécher. La superposition de supports humides peut provoquer un maculage.

Transparents

- Insérez les transparents en plaçant la face rugueuse vers le bas et la bande adhésive vers l'arrière du périphérique.
- Utilisez le mode **Normale** pour imprimer des transparents. Ce mode demande un temps de séchage plus long et permet de s'assurer que l'encre est tout à fait sèche avant d'envoyer la page suivante dans le bac de sortie.
- Retirez chaque feuille dès la fin de l'impression et laissez sécher. La superposition de supports humides peut provoquer un maculage.

Supports personnalisés

- Utilisez uniquement des supports personnalisés pris en charge par le périphérique.
- Si votre application prend en charge des supports personnalisés, réglez d'abord le format du support dans l'application avant d'imprimer le document. Si ce n'est pas possible, réglez le format dans le pilote d'impression. Vous devrez peut-être modifier le format des documents existants pour pouvoir les imprimer correctement sur des supports personnalisés.

Spécifications des supports pris en charge

Utilisez les tableaux [Formats pris en charge](#) et [Types et grammages des supports pris en charge](#) pour déterminer le support à utiliser avec le périphérique et déterminer les fonctions disponibles avec votre support.

- [Formats pris en charge](#)
- [Types et grammages des supports pris en charge](#)

Formats pris en charge

Type	Format
Papier	Lettre : 216 x 280 mm A4 : 210 x 297 mm Legal US : 216 x 356 mm
Enveloppes	U.S. n° 10 : 105 x 241 mm U.S. n° 9 : 98 x 225 mm A2 : 111 x 146 mm DL : 110 x 220 mm C6 : 114 x 162 mm
Films transparents	Lettre : 216 x 279 mm A4 : 210 x 297 mm
Papier photo Premium	102 x 152 mm Lettre : 216 x 280 mm A4 : 210 x 297 mm
Cartes	Fiche Bristol : 101 x 152 mm
Etiquettes	Lettre : 216 x 279 mm A4 : 210 x 297 mm
Format personnalisé	102 x 152 mm jusqu'à 216 x 356 mm

Types et grammages des supports pris en charge

Type	Grammage	Bac d'entrée*	Bac de sortie**	Bac d'alimentation
Papier ordinaire	75 à 90 g/m ² (20 à 24 lb.)	jusqu'à 100	jusqu'à 50	jusqu'à 25
Papier Légal	75 à 90 g/m ² (20 à 24 lb.)	jusqu'à 100	jusqu'à 50	jusqu'à 25
Cartes	Fiches Bristol jusqu'à 110 lb (200 g/m ²)	jusqu'à 20	jusqu'à 10	S.O.
Enveloppes	75 à 90 g/m ² (20 à 24 lb)	jusqu'à 10	jusqu'à 5	S.O.
Films transparents	ND	jusqu'à 30	jusqu'à 15	S.O.
Etiquettes	ND	jusqu'à 20	jusqu'à 10	S.O.
Papier photo 4 x 6 pouces	Jusqu'à 280 g/m ² (75 lb.)	jusqu'à 30	jusqu'à 15	S.O.
Papier photo 8,5 x 11 pouces	ND	jusqu'à 30	jusqu'à 15	S.O.

* Capacité maximale.

** La capacité du bac de sortie varie en fonction du type de papier et de la quantité d'encre utilisée. HP recommande de vider régulièrement le bac de sortie.

Réglage des marges minimales

	Haut (bord supérieur)	Bas (bord inférieur)	Marges de gauche et de droite
U.S. (Lettre, Légal, Exécutif)	1,8 mm	6,7 mm	1,5 mm
ISO (A4, A5) et JIS (B5)	1,8 mm	6,7 mm	1,5 mm
Enveloppes	1,8 mm	6,7 mm	1,5 mm
Cartes	1,8 mm	6,7 mm	1,5 mm

Chargement des supports

Cette rubrique décrit la procédure de chargement des différents formats et types de papier dans le périphérique pour vos copies, impressions ou télécopies.

 **Conseil** Pour éviter que le papier ne se froisse, n'ondule, ne se chiffonne ou ne se plie, stockez-le bien à plat dans un sac étanche. Si le papier n'est pas stocké correctement, des changements extrêmes de température et d'humidité risquent de le déformer et de poser des problèmes dans le périphérique.

Cette section contient les rubriques suivantes :

- [Chargement du papier au format standard](#)
- [Chargement de papier photo de format 10 x 15 cm \(4 x 6 pouces\)](#)
- [Chargement de fiches Bristol](#)
- [Chargement d'enveloppes](#)
- [Chargement d'autres types de papier](#)

Chargement du papier au format standard

Vous pouvez charger de nombreux types de papier au format Lettre, A4 ou Légal dans le bac d'alimentation du périphérique.

Pour charger du papier au format standard

1. Retirez le bac de sortie.



2. Faites glisser le guide de largeur jusqu'à sa position extrême.



3. Ouvrez la rallonge du bac en la tirant vers vous.



 **Remarque** Si vous utilisez du papier au format Légal, laissez l'extension du bac fermée.

4. Taquez la pile de papier sur une surface plane pour aligner les bords des feuilles, puis procédez aux vérifications suivantes :
 - Vérifiez que le papier n'est pas froissé ou ondulé, qu'il n'est pas couvert de poussière et que les bords ne sont pas cornés.
 - Vérifiez que toutes les feuilles sont du même format et du même type.
5. Insérez la pile de papier dans le bac d'alimentation dans le sens de la longueur et face à imprimer vers le bas. Faites-la glisser jusqu'à ce qu'elle soit calée.



△ **Attention** Assurez-vous que le périphérique est inactif et silencieux quand vous chargez du papier dans le bac d'alimentation. Si le périphérique est en cours d'entretien des cartouches d'impression ou s'il effectue une autre tâche, le dispositif d'arrêt de papier à l'intérieur du périphérique risque de ne pas être en place. Vous risquez d'enfoncer le papier trop profondément et le périphérique éjecterait des pages vierges.

💡 **Conseil** Si vous utilisez du papier à en-tête, insérez le haut de la page en premier, face à imprimer vers le bas. Pour plus d'informations sur le chargement de papier de format standard et de papier à en-tête, reportez-vous au diagramme gravé au fond du bac d'alimentation.

6. Faites glisser le guide de largeur de façon à ce qu'il touche le bord du papier. Ne surchargez pas le bac d'alimentation ; assurez-vous que la pile de papier tient dans le bac d'alimentation et ne dépasse pas le haut du guide de largeur.



7. Remplacez le bac de sortie.



Chargement de papier photo de format 10 x 15 cm (4 x 6 pouces)

Vous pouvez charger du papier photo 10 x 15 cm dans le bac d'alimentation du périphérique. Pour de meilleurs résultats, utilisez du papier photo HP Premium Plus ou du papier photo HP Premium de format 10 x 15 cm.

 **Conseil** Pour éviter que le papier ne se froisse, n'ondule, ne se chiffonne ou ne se plie, stockez-le bien à plat dans un sachet étanche. Si le papier n'est pas stocké correctement, des changements extrêmes de température et d'humidité risquent de le déformer et de poser des problèmes dans le périphérique.

Pour de meilleurs résultats, réglez le type et le format de papier avant de copier ou d'imprimer.

Pour charger du papier photo 10 x 15 cm avec languette dans le bac d'alimentation

1. Retirez le bac de sortie.
2. Retirez tout le papier du bac d'alimentation.
3. Insérez la pile de papier photo à l'extrême droite du bac d'alimentation, le bord court vers l'avant et la face à imprimer vers le bas. Faites-la glisser jusqu'à ce qu'elle soit calée.

Chargez le papier photo de telle sorte que les languettes se trouvent de votre côté.

 **Conseil** Pour plus d'informations sur le chargement de papier photo de petit format, reportez-vous aux guides gravés à la base du bac d'alimentation pour le chargement de papier photo.

4. Faites glisser le guide de largeur vers l'intérieur jusqu'à ce qu'il soit calé contre la pile de papier photo.
Ne surchargez pas le bac d'alimentation ; assurez-vous que la pile de papier tient dans le bac d'alimentation et ne dépasse pas le haut du guide de largeur.



5. Remplacez le bac de sortie.

Chargement de fiches Bristol

Vous pouvez charger des fiches Bristol dans le bac d'alimentation du périphérique pour imprimer des notes, des recettes ou tout autre type de texte.

Pour de meilleurs résultats, réglez le type et le format de papier avant de copier ou d'imprimer.

Pour charger des fiches Bristol dans le bac d'alimentation

1. Retirez le bac de sortie.
2. Retirez tout le papier du bac d'alimentation.
3. Insérez la pile de cartes, face à imprimer vers le bas, à l'extrême droite du bac d'alimentation. Faites-la glisser jusqu'à ce qu'elle soit calée.
4. Faites glisser le guide de largeur vers l'intérieur jusqu'à ce qu'il soit calé contre la pile de cartes.
Ne surchargez pas le bac d'alimentation ; assurez-vous que la pile de cartes tient dans le bac d'alimentation et ne dépasse pas le haut du guide de réglage de largeur.



5. Remplacez le bac de sortie.

Chargement d'enveloppes

Vous pouvez charger une ou plusieurs enveloppes dans le bac d'alimentation du périphérique. N'utilisez pas d'enveloppes brillantes ou avec des motifs en relief ni d'enveloppes à fermail ou à fenêtre.

 **Remarque** Reportez-vous aux fichiers d'aide de votre logiciel de traitement de texte pour obtenir des détails sur la mise en forme du texte à imprimer sur des enveloppes. Pour des résultats optimaux, utilisez des étiquettes pour indiquer l'adresse de l'expéditeur.

Pour charger des enveloppes

1. Retirez le bac de sortie.
2. Retirez tout le papier du bac d'alimentation.
3. Insérez une ou plusieurs enveloppes contre le côté droit du bac d'alimentation avec le rabat déployé vers la gauche. Faites glisser la pile d'enveloppes jusqu'à ce qu'elle soit calée.

 **Conseil** Pour plus d'informations sur le positionnement des enveloppes, reportez-vous au diagramme gravé au fond du bac d'alimentation.

4. Faites glisser le guide de largeur vers l'intérieur jusqu'à ce qu'il soit calé contre la pile d'enveloppes.

Ne remplissez pas trop le bac d'alimentation. Assurez-vous que la pile d'enveloppes tient dans le bac d'alimentation et ne dépasse pas le haut du guide de largeur.



5. Remplacez le bac de sortie.

Chargement d'autres types de papier

Les papiers suivants nécessitent une attention particulière pour être chargés correctement.

 **Remarque** Tous les formats et types de papier ne sont pas disponibles pour chaque fonction du périphérique. Certains types et formats de papier peuvent uniquement être utilisés lorsque vous lancez une tâche d'impression depuis la boîte de dialogue **Impression** d'une application. Ils ne sont pas disponibles pour la copie ou la télécopie. Les papiers uniquement disponibles pour des impressions lancées depuis une application sont indiqués comme tels.

Film transparent jet d'encre HP Premium et Film transparent jet d'encre HP Premium Plus

- ▲ Placez le film de sorte que la bande blanche (avec les flèches et le logo HP) soit orientée vers le haut et introduite en premier dans le bac d'alimentation.

 **Remarque** Le périphérique ne détecte pas automatiquement le format ni le type de papier. Pour obtenir des résultats optimaux, définissez le film transparent en tant que type de papier avant de démarrer l'impression ou la copie.

Support pour transfert sur tissu HP (pour tissus couleur)

1. Aplanissez complètement la feuille de transfert avant de l'utiliser. Ne chargez pas de feuilles froissées.

 **Conseil** Pour éviter que les feuilles de transfert ne se froissent, conservez-les dans leur emballage d'origine jusqu'à leur utilisation.

2. Trouvez la rayure bleue sur le côté non imprimable du support pour transfert et insérez une feuille à la fois dans le bac d'alimentation, rayure bleue vers le haut.

Cartes de vœux HP, papier photo pour carte de vœux HP ou cartes de vœux à texture feutrée HP (pour impression uniquement)

- ▲ Insérez une petite pile de papier pour carte de vœux HP dans le bac d'alimentation, face à imprimer vers le bas. Faites-la glisser jusqu'à ce qu'elle soit calée.

 **Conseil** Assurez-vous que la zone sur laquelle vous désirez imprimer est insérée en premier, côté impression vers le bas, dans le bac d'entrée.

Étiquettes HP Inkjet (pour impression uniquement)

1. Utilisez toujours des planches d'étiquettes au format Lettre ou A4 destinées aux appareils à jet d'encre HP (comme les étiquettes HP pour imprimantes à jet d'encre) et assurez-vous que les étiquettes n'ont pas plus de deux ans. Les étiquettes sur des planches plus anciennes peuvent se détacher lorsque le papier est entraîné dans le périphérique, ce qui peut créer des bourrages papier.
2. Aérez la pile de planches d'étiquettes pour séparer les feuilles qui pourraient être collées ensemble.
3. Dans le bac d'alimentation, placez une pile de planches d'étiquettes sur du papier ordinaire au format standard, étiquettes vers le bas. N'insérez pas les planches d'étiquettes une par une.

Pour de meilleurs résultats, réglez le type et le format de papier avant de copier ou d'imprimer.

Rubriques associées

- [Astuces pour la sélection et l'utilisation des supports d'impression](#)
- [Spécifications des supports pris en charge](#)

Impression sur des supports spéciaux et à format personnalisé

Pour imprimer sur des supports spéciaux ou au format personnalisé

1. Chargez le support approprié. Pour plus d'informations, reportez-vous à la section [Chargement des supports](#).
2. Ouvrez un document, cliquez sur le menu **Fichier**, puis sur **Imprimer** et enfin sur **Mise en page**, **Propriétés** ou **Préférences**.
3. Cliquez sur l'onglet **Papier/Caractéristiques**.
4. Sélectionnez le format de support dans la liste déroulante **Format**.

Pour définir un format de support personnalisé :

- a. Cliquez sur le bouton **Personnalisé**.
 - b. Attribuez un nom au nouveau format personnalisé.
 - c. Tapez les dimensions dans les zones **Largeur** et **Hauteur**, puis cliquez sur **Enregistrer**.
 - d. Cliquez deux fois sur **OK** pour fermer la boîte de dialogue des propriétés ou des préférences. Ouvrez de nouveau la boîte de dialogue.
 - e. Sélectionnez le nouveau format spécial.
5. Pour sélectionner le type de support :
 - a. Sélectionnez **Plus** dans la liste déroulante **Type**.
 - b. Choisissez le type de support souhaité, puis cliquez sur **OK**.
 6. Procédez à d'autres éventuelles modifications, puis cliquez sur **OK**.
 7. Imprimez le document.

Impression sans bordure

L'impression sans bordure vous permet d'imprimer jusqu'aux bords de certains types de support et sur divers formats de supports standard.

 **Remarque** Ouvrez le fichier dans une application logicielle et déterminez la taille de l'image. Vérifiez que la taille correspond au format du support d'impression de l'image.

Vous pouvez également accéder à cette fonction dans l'onglet **Raccourcis impression**. Ouvrez le pilote d'imprimante, sélectionnez l'onglet **Raccourcis impression**, puis sélectionnez le raccourci d'impression de cette tâche d'impression dans la liste déroulante.

-
1. Chargez le support approprié. Pour plus d'informations, reportez-vous à la section [Chargement des supports](#).
 2. Ouvrez le fichier que vous souhaitez imprimer.

3. Dans l'application, ouvrez le pilote d'imprimante :
 - a. Cliquez sur **Fichier**, puis sur **Imprimer**.
 - b. Cliquez sur **Propriétés** ou **Configuration**.
4. Cliquez sur l'onglet **Papier/Qualité**.
5. Sélectionnez le format de support dans la liste déroulante **Format**.
6. Cochez la case **Impression sans bordures**.
7. Sélectionnez la source du support dans la liste déroulante **Source**.
8. Sélectionnez le type de support dans la liste déroulante **Type**.
9. Si vous imprimez des photos, sélectionnez **Optimale** dans la liste déroulante **Qualité d'impression**. Vous pouvez également sélectionner **dpi maximal**, qui fournit jusqu'à 4800 x 1200 dpi optimisés* pour une qualité d'impression optimale.
*Jusqu'à 4800 x 1200 dpi optimisés pour l'impression couleur et 1200 dpi en entrée. Ce réglage pourrait temporairement utiliser une grande quantité d'espace disque (400 Mo au plus) et ralentir l'impression.
10. Modifiez éventuellement d'autres paramètres d'impression, puis cliquez sur **OK**.
11. Imprimez le document.
12. Si vous imprimez sur un support photo avec une languette déchirable, retirez cette dernière pour que le document soit entièrement sans bordure.

Configuration d'entrées de numérotation rapide

Vous pouvez configurer des numéros de télécopieur fréquemment utilisés en tant qu'entrées de numérotation rapide. Cela vous permet de composer rapidement ces numéros à partir du panneau de commande. Les cinq premières entrées de chaque destination sont associées aux cinq boutons de numérotation rapide sur le panneau de commande.

Configuration de numéros de télécopieur en tant qu'entrées ou groupes de numérotation rapide

Vous pouvez enregistrer des numéros de télécopieur ou des groupes de numéros de télécopieur comme entrées de numérotation rapide. Les entrées de numérotation rapide 1 à 5 sont associées aux cinq boutons de numérotation rapide correspondants du panneau de commande.

Pour plus d'informations sur l'impression d'une liste d'entrées de numérotation rapide définies, consultez [Impression ou affichage d'une liste d'entrées de numérotation rapide](#).

Configuration d'entrées de numérotation rapide

- **Logiciel HP Photosmart** : Ouvrez le Logiciel HP Photosmart et suivez les instructions de l'aide en ligne.
- **Panneau de commande** : Appuyez sur **Configurer**, puis sélectionnez l'option **Conf. de la numér. rapide**.
 - Pour ajouter ou modifier une entrée : Sélectionnez **Numérotation rapide individuelle** ou **Numéro abrégé de groupe** et appuyez sur les touches fléchées pour accéder à un numéro d'entrée inutilisé, ou saisissez un numéro au clavier. Saisissez le numéro de télécopieur, puis appuyez sur **OK**. Vous pouvez inclure des espaces ou d'autres chiffres, tels qu'un code de zone, un code d'accès pour les numéros externes à un système PBX (habituellement 9 ou 0) ou un préfixe longue distance. Saisissez le nom et appuyez sur **OK**.
 - Pour supprimer une entrée ou toutes les entrées : Sélectionnez **Suppression de la numérotation rapide**, appuyez sur les touches fléchées pour sélectionner l'entrée de numérotation rapide à supprimer, puis appuyez sur **OK**.

Configuration d'un groupe de numérotation rapide

Si vous envoyez régulièrement des informations au même groupe de numéros de télécopieurs, vous pouvez définir une entrée de numérotation rapide pour un groupe afin de simplifier la tâche. L'entrée de numérotation rapide pour un groupe peut être associée à un bouton de numérotation rapide sur le panneau de commande.

Un membre doit figurer dans la liste de numérotation rapide avant de pouvoir être ajouté à un groupe de numérotation rapide. Vous pouvez ajouter jusqu'à 20 numéros de télécopieurs à chaque groupe (jusqu'à 50 caractères pour chaque numéro de télécopieur).

- **Logiciel HP Photosmart** : Ouvrez le Logiciel HP Photosmart et suivez les instructions de l'aide en ligne.
- **Panneau de commande** : Appuyez sur le bouton **Configurer**, puis sélectionnez l'option **Conf. de la numér. rapide**.
 - Pour ajouter un groupe : Sélectionnez un **groupe de numérotation rapide**, choisissez une entrée de numérotation rapide non attribuée, puis appuyez sur **OK**. Utilisez les touches fléchées pour sélectionner une entrée de numérotation rapide, puis appuyez sur **OK** pour l'activer (une coche apparaît en regard de l'entrée de numérotation rapide). Répétez cette étape pour ajouter d'autres entrées de numérotation rapide à ce groupe. Une fois l'opération terminée, sélectionnez l'option **Sélection terminée**, puis appuyez sur **OK**. Utilisez le clavier à l'écran pour entrer le nom d'un groupe de numérotation rapide, puis sélectionnez **Terminé**.
 - Pour ajouter des entrées à un groupe : Sélectionnez un **groupe de numérotation rapide**, choisissez l'entrée de numérotation à modifier, puis appuyez sur **OK**. Utilisez les touches fléchées pour sélectionner une entrée de numérotation rapide, puis appuyez sur **OK** pour l'activer (une coche apparaît en regard de l'entrée de numérotation rapide). Répétez cette étape pour ajouter d'autres entrées de numérotation rapide à ce groupe. Une fois l'opération terminée, sélectionnez l'option **Sélection terminée**, puis appuyez sur **OK**. Sélectionnez **Terminé** dans l'écran **Nom du groupe**.

- Pour supprimer une entrée d'un groupe : Sélectionnez un **groupe de numérotation rapide**, choisissez l'entrée de numérotation à modifier, puis appuyez sur **OK**. Utilisez les touches fléchées pour sélectionner une entrée de numérotation rapide, puis appuyez sur **OK** pour l'activer (la coche n'apparaît plus en regard de l'entrée de numérotation rapide). Répétez cette étape pour supprimer d'autres entrées de numérotation rapide de ce groupe. Une fois l'opération terminée, sélectionnez l'option **Sélection terminée**, puis appuyez sur **OK**. Sélectionnez **Terminé** dans l'écran **Nom du groupe**.
- Pour supprimer un groupe : Sélectionnez **Suppression de la numérotation rapide**, appuyez sur les touches fléchées pour sélectionner l'entrée de numérotation rapide à supprimer, puis appuyez sur **OK**.

Impression ou affichage d'une liste d'entrées de numérotation rapide

Vous pouvez imprimer ou afficher la liste des entrées de numérotation rapide que vous avez définies. Chaque entrée de la liste contient les informations suivantes :

- Entrée de numérotation rapide (les cinq premières entrées correspondent aux cinq boutons de numérotation rapide du panneau de commande)
- Nom associé au numéro de télécopieur ou au groupe de numéros de télécopieurs
- Pour la liste de numérotation rapide de télécopieur, le numéro de télécopieur (ou tous les numéros de télécopieur pour un groupe)

Affichage de la liste des entrées de numérotation rapide

Logiciel HP Photosmart : Ouvrez le Logiciel HP Photosmart et suivez les instructions de l'aide en ligne.

3 Impression

Cette section contient les rubriques suivantes :

- [Modification des paramètres d'impression](#)
- [Impression sur les deux faces \(recto verso\)](#)
- [Annulation d'une tâche d'impression](#)

Modification des paramètres d'impression

Vous pouvez modifier les paramètres d'impression (format ou type de support, par exemple) à partir d'une application ou du pilote de l'imprimante. Les modifications effectuées depuis une application sont prioritaires sur celles apportées au niveau du pilote. Cependant, lorsque l'application est fermée, les paramètres prennent les valeurs par défaut configurées dans le pilote.

 **Remarque** Pour configurer les paramètres d'impression de toutes les tâches d'impression, effectuez les changements dans le pilote de l'imprimante.

Pour plus d'informations sur les fonctionnalités du pilote d'imprimante Windows, reportez-vous à l'aide en ligne du pilote. Pour obtenir des informations concernant l'impression à partir d'une application spécifique, reportez-vous à la documentation fournie avec cette application.

Modification des paramètres à partir d'une application pour les tâches en cours

Pour modifier les paramètres

1. Ouvrez le document à imprimer.
2. Ouvrez le menu **Fichier**, cliquez sur **Imprimer**, puis sur **Mise en page**, **Propriétés** ou **Préférences** (certaines options peuvent varier en fonction de l'application utilisée).
3. Procédez aux modifications souhaitées, puis cliquez sur **OK**, **Imprimer** ou une commande similaire.

Modification des paramètres par défaut pour tous les futurs travaux

Pour modifier les paramètres

1. Cliquez sur **Démarrer**, **Panneau de configuration**, **Imprimantes** ou **Imprimantes et télécopieurs**.
-OU-
Cliquez sur **Démarrer**, sur **Panneau de configuration**, puis double-cliquez sur **Imprimantes**.
2. Cliquez avec le bouton droit sur l'icône de l'imprimante, puis sélectionnez **Propriétés**, **Valeurs par défaut du document** ou **Préférences d'impression**.
3. Procédez aux modifications des paramètres souhaités, puis cliquez sur **OK**.

Impression sur les deux faces (recto verso)

Vous pouvez imprimer les deux côtés d'un support en retournant celui-ci dans l'autre sens et en le réintroduisant dans l'imprimante.

- [Recommandations relatives à l'impression recto verso](#)
- [Impression recto verso](#)

Recommandations relatives à l'impression recto verso

- Utilisez toujours des supports conformes aux caractéristiques du périphérique. Pour plus d'informations, reportez-vous à la section [Spécifications des supports pris en charge](#).
- N'imprimez pas sur les deux faces des transparents, des enveloppes, du papier photo, du papier brillant ou du papier d'un grammage inférieur à 60 g/m² ou supérieur à 105 g/m². Ces types de supports risquent en effet de provoquer des bourrages.
- Certains types de supports imposent une orientation spécifique lors de l'impression sur deux côtés, en particulier le papier à en-tête, le papier préimprimé, le papier perforé ou portant un filigrane. Le périphérique imprime d'abord le premier côté du support. Chargez le support côté recto vers le bas.

Impression recto verso

Pour imprimer en recto verso

1. Chargez le support approprié. Pour plus d'informations, reportez-vous aux sections [Recommandations relatives à l'impression recto verso](#) et [Chargement des supports](#).
2. Ouvrez un document, cliquez sur le menu **Fichier**, puis sur **Imprimer** et enfin sur **Mise en page**, **Propriétés** ou **Préférences**.
3. Cliquez sur l'onglet **Fonctionnalités**.
4. Sélectionnez la liste déroulante **Impression recto verso**.
5. Pour redimensionner automatiquement chaque page en fonction de la mise en page à l'écran du document, assurez-vous que l'option **Conserver la mise en page** est sélectionnée. La désactivation de cette option pourrait entraîner des sauts de page indésirables.
6. Activez ou désactivez la case à cocher **Retourner les pages**, selon la manière dont vous souhaitez réaliser la reliure. Consultez le graphisme présenté par le pilote de l'imprimante pour trouver des exemples.
7. Choisissez une disposition de type brochure dans la liste déroulante **Disposition**, si vous le souhaitez.
8. Procédez à d'autres éventuelles modifications, puis cliquez sur **OK**.
9. Imprimez le document.

Annulation d'une tâche d'impression

Vous pouvez annuler une tâche d'impression à l'aide d'une des méthodes suivantes.

- **Panneau de commande** : Appuyez sur **X** (bouton **Annuler**). Cette opération annule la tâche que l'imprimante est en train de traiter. Cette pression sur la touche n'affecte pas les tâches en attente de traitement.
- **Windows** : Double-cliquez sur l'icône de l'imprimante qui apparaît dans le coin inférieur droit de l'écran de l'ordinateur. Sélectionnez la tâche d'impression, puis appuyez sur la touche **Suppr** du clavier.

4 Copie

Vous pouvez produire des copies en couleur de haute qualité et en noir et blanc sur divers types et formats de papier.

Cette section contient les rubriques suivantes :

- [Copie à partir du panneau de commande](#)
- [Modification des paramètres de copie](#)
- [Définition du nombre de copies](#)
- [Définition du format de papier de copie](#)
- [Définition du papier à partir du panneau de commande](#)
- [Modification de la vitesse ou de la qualité de copie à partir du panneau de commande](#)
- [Redimensionnement d'un original pour le faire tenir sur du papier Lettre ou A4](#)
- [Copie d'un document au format Légal sur du papier au format Lettre](#)
- [Réglage du contraste de la copie](#)
- [Amélioration des zones floues de la copie](#)
- [Amélioration des zones claires de la copie à partir du panneau de commande](#)
- [Annulation d'une tâche de copie](#)

Copie à partir du panneau de commande

Vous pouvez réaliser des copies de qualité à partir du panneau de commande.

Pour créer une copie à partir du panneau de commande

1. Assurez-vous que le bac d'alimentation contient du papier.
2. Chargez votre original sur la vitre du scanner ou dans le bac d'alimentation automatique. Pour plus de détails, voir [Chargement d'originaux](#).
3. Procédez de l'une des manières suivantes :
 - Appuyez sur **COPIER, Noir** pour lancer une copie en noir et blanc.
 - Appuyez sur **COPIER, Couleur** pour lancer une copie en couleur.

 **Remarque** Si votre original est en couleur, appuyez sur **COPIER, Noir** pour en réaliser une copie en noir et blanc. Appuyez sur **COPIER, Couleur** pour en réaliser une copie en couleur.

Modification des paramètres de copie

Vous pouvez personnaliser les paramètres de copie pour traiter presque toutes les tâches.

Lorsque vous modifiez les paramètres de copie, ces changements ne concernent que le travail de copie en cours. Vous devez définir ces valeurs comme paramètres par défaut pour qu'elles s'appliquent à tous les travaux de copie à venir.

Pour enregistrer les paramètres actuels comme valeurs par défaut pour de futures tâches

1. Effectuez toutes les modifications de paramètres nécessaires dans le **Menu Copie**.
2. Appuyez sur **Menu Copie**, puis sur les touches fléchées jusqu'à ce que **Nvx param. par déf.** apparaisse.
3. Appuyez sur les touches fléchées pour sélectionner **Oui**, puis appuyez sur **OK**.

Définition du nombre de copies

Vous pouvez définir le nombre de copies à imprimer à l'aide de l'option **Nombre de copies**.

Pour définir le nombre de copies à partir du panneau de commande

1. Assurez-vous que le bac d'alimentation contient du papier.
2. Placez l'original dans l'angle avant droit de la vitre (face à imprimer orientée vers le bas) ou dans le bac d'alimentation (face à imprimer orientée vers le haut).
Si vous utilisez le bac d'alimentation, placez le document de telle sorte que le haut de la page soit chargé en premier.
3. Dans la zone Copie, appuyez plusieurs fois sur **Menu Copie** jusqu'à ce que l'option **Nombre de copies** s'affiche.
4. Appuyez sur  ou utilisez le clavier numérique pour entrer le nombre de copies (sans dépasser le maximum).

 **Conseil** Maintenez l'un des boutons fléchés enfoncé si vous devez entrer un nombre élevé de copies : le nombre de copies augmente ou diminue alors par incréments de 5.

5. Appuyez sur **COPIER, Noir** ou **COPIER, Couleur**.

Définition du format de papier de copie

Vous pouvez définir le format de papier sur le périphérique. Le format de papier sélectionné doit correspondre au papier chargé dans le bac d'alimentation.

Pour définir le format de papier à partir du panneau de commande

1. Dans la zone Copie, appuyez plusieurs fois sur **Menu Copie** jusqu'à ce que l'option **Format papier copie** s'affiche.
2. Appuyez sur  jusqu'à ce que le format de papier souhaité apparaisse.
3. Appuyez sur **COPIER, Noir** ou **COPIER, Couleur**.

Définition du papier à partir du panneau de commande

Vous pouvez définir le type de papier sur le périphérique.

Pour définir le type de papier pour les copies

1. Dans la zone Copie, appuyez plusieurs fois sur **Menu Copie** jusqu'à ce que **Type de papier** s'affiche.
2. Appuyez sur  jusqu'à ce que le type de papier souhaité s'affiche.
3. Appuyez sur **COPIER, Couleur** ou sur **COPIER, Noir**.

Consultez le tableau suivant pour déterminer le paramètre à sélectionner en fonction du papier chargé dans le bac d'alimentation.

Type de papier	Paramètre du panneau de configuration
Papier de copie ou à en-tête	Papier ordinaire
Papier blanc brillant HP	Papier ordinaire
Papier photo HP Premium Plus, brillant	Photo Premium
Papier photo à finition mate HP Premium Plus	Photo Premium
Papier photo HP Premium Plus 10 x 15 cm (4 x 6 pouces)	Photo Premium
Film transparent jet d'encre HP Premium ou Premium Plus	Transparent
Autre film transparent	Transparent

Modification de la vitesse ou de la qualité de copie à partir du panneau de commande

Le périphérique propose trois options qui affectent la vitesse et la qualité de la copie :

- L'option **Optimale** permet d'obtenir une copie de qualité optimale sur tous les types de papier et élimine l'effet de traîne se produisant parfois dans les zones unies. L'option **Optimale** copie plus lentement que les autres paramètres de qualité.
- L'option **Normale** permet de sortir une production de haute qualité et est le paramètre recommandé pour vos copies. L'option **Normale** copie plus vite que l'option **Optimale** et est le paramètre par défaut.
- Le paramètre **Rapide** copie plus vite que le paramètre **Normale**. La qualité du texte est comparable à celle obtenue avec le paramètre **Normale** mais celle des graphiques peut être médiocre. Le paramètre **Rapide** utilise moins d'encre et accroît la durée de vie des cartouches d'impression.

Pour modifier la qualité de la copie

1. Assurez-vous que le bac d'alimentation contient du papier.
2. Placez l'original dans l'angle avant droit de la vitre (face à imprimer orientée vers le bas) ou dans le bac d'alimentation (face à imprimer orientée vers le haut).
Si vous utilisez le bac d'alimentation, placez le document de telle sorte que le haut de la page soit chargé en premier.
3. Dans la zone Copie, appuyez sur **Qualité** jusqu'à ce que le paramètre de qualité adéquat s'allume.
4. Appuyez sur **COPIER, Couleur** ou sur **COPIER, Noir**.



Redimensionnement d'un original pour le faire tenir sur du papier Lettre ou A4

Si l'image ou le texte de votre document original remplit entièrement la feuille sans marges, l'option **Page entière** ou **Page entière 91 %** vous permet de réduire l'original afin d'éviter que le texte ou les images ne soient rognés involontairement sur les bords de la feuille.



 **Conseil** Vous pouvez aussi utiliser la fonction **Page entière** pour agrandir une petite photo à la taille de la zone imprimable d'une page. Pour réaliser cette opération sans changer les proportions de l'original ni couper les bords, il se peut que le périphérique laisse une marge non uniforme sur les bords du papier.

Pour redimensionner un document à partir du panneau de commande

1. Assurez-vous que le bac d'alimentation contient du papier.
2. Placez l'original dans l'angle avant droit de la vitre (face à imprimer orientée vers le bas) ou dans le bac d'alimentation (face à imprimer orientée vers le haut).
Si vous utilisez le bac d'alimentation, placez le document de telle sorte que le haut de la page soit chargé en premier.
3. Dans la zone Copie, appuyez sur le bouton **Réduire/Agrandir**.
4. Procédez de l'une des manières suivantes :
 - Si vous avez placé l'original dans le bac d'alimentation ou sur la vitre, appuyez sur  jusqu'à ce que l'option **Page entière 91 %** s'affiche.
 - Si vous avez placé un original de taille normale ou de petit format sur la vitre, appuyez sur  jusqu'à ce que l'option **Page entière** s'affiche.
5. Appuyez sur **COPIER, Noir** ou sur **COPIER, Couleur**.

Copie d'un document au format Légal sur du papier au format Lettre

Vous pouvez utiliser le paramètre **Légal>Ltr 72%** pour réduire une copie d'un document au format Légal au format Lettre.

 **Remarque** Dans l'exemple, le pourcentage **Légal>Ltr 72%** peut ne pas correspondre à celui qui figure sur l'écran du panneau de commande.

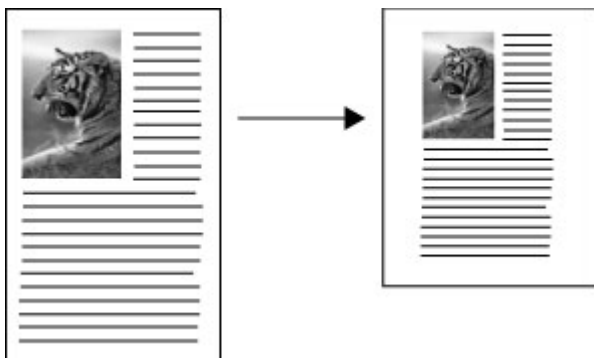



Pour copier un document au format Légal sur du papier au format Lettre

1. Assurez-vous que le bac d'alimentation contient du papier.
2. Placez le document au format Légal, face imprimée vers le haut, dans le bac d'alimentation.
Placez le document de telle sorte que le haut de la page soit chargé en premier.
3. Dans la zone Copie, appuyez sur le bouton **Réduire/Agrandir**.
4. Appuyez sur  jusqu'à ce que **Légal>Ltr 72%** s'affiche.
5. Appuyez sur **COPIER, Couleur** ou sur **COPIER, Noir**.

Réglage du contraste de la copie

L'option **Plus clair/Plus foncé** permet de régler le contraste des copies.

Pour régler le contraste des copies à partir du panneau de commande

1. Assurez-vous que le bac d'alimentation contient du papier.
2. Placez l'original dans l'angle avant droit de la vitre (face à imprimer orientée vers le bas) ou dans le bac d'alimentation (face à imprimer orientée vers le haut).
Si vous utilisez le bac d'alimentation, placez le document de telle sorte que le haut de la page soit chargé en premier.
3. Dans la zone Copie, appuyez sur **Menu Copie** à plusieurs reprises jusqu'à ce que **Plus clair/Plus foncé** s'affiche.
4. Procédez de l'une des manières suivantes :
 - Appuyez sur  pour rendre la copie plus foncée.
 - Appuyez sur  pour rendre la copie plus claire.
5. Appuyez sur **COPIER, Noir** ou **COPIER, Couleur**.

Amélioration des zones floues de la copie

La fonction **Améliorations** permet d'améliorer la qualité du texte en accentuant le bord des caractères noirs ou celle des photos en améliorant les couleurs claires qui risqueraient d'apparaître blanches.

Le paramètre d'amélioration **Texte et Photo** est l'option par défaut. Utilisez le paramètre d'amélioration **Texte et Photo** pour rendre les contours des originaux plus nets.

Pour copier un document flou à partir du panneau de configuration

1. Assurez-vous que le bac d'alimentation contient du papier.
2. Disposez la photo sur la vitre en veillant à ce que sa longueur se situe le long du bord avant de la vitre.
Placez l'original dans l'angle avant droit de la vitre (face à imprimer orientée vers le bas) ou dans le bac d'alimentation (face à imprimer orientée vers le haut).
3. Dans la zone Copie, appuyez sur **Menu Copie** à plusieurs reprises jusqu'à ce que **Améliorations** s'affiche.
4. Appuyez sur  jusqu'à ce que le paramètre **Texte** s'affiche.
5. Appuyez sur **COPIER, Noir** ou **COPIER, Couleur**.

Si l'un des cas suivants se produit, désactivez l'amélioration **Texte** en sélectionnant **Photo** ou **Aucun** :

- Des points de couleur apparaissent autour du texte de vos copies.
- Les caractères noirs de grande taille ne sont pas correctement rendus.
- Les petits objets ou lignes en couleur présentent des parties noires.
- Des bandes horizontales granuleuses ou blanches apparaissent dans les zones de gris clair à gris moyen.

Amélioration des zones claires de la copie à partir du panneau de commande

Utilisez les améliorations **Photo** pour enrichir les couleurs claires qui risqueraient d'apparaître blanches. Vous pouvez aussi utiliser les améliorations **Photo** pour éliminer ou réduire l'un des problèmes suivants susceptibles de se produire lors d'une copie avec les améliorations **Texte** :

- Des points de couleur apparaissent autour du texte de vos copies.
- Les caractères noirs de grande taille ne sont pas correctement rendus.
- Les petits objets ou lignes en couleur présentent des parties noires.
- Des bandes horizontales granuleuses ou blanches apparaissent dans les zones de gris clair à gris moyen.

Pour copier une photo surexposée

1. Assurez-vous que le bac d'alimentation contient du papier.
2. Chargez l'original, face à imprimer vers le bas, dans l'angle avant droit de la vitre.
Disposez la photo sur la vitre en veillant à ce que sa longueur se situe le long du bord avant de la vitre.

3. Dans la zone Copie, appuyez sur **Menu Copie** à plusieurs reprises jusqu'à ce que **Améliorations** s'affiche.
4. Appuyez sur  jusqu'à ce que le paramètre **Photo** s'affiche.
5. Appuyez sur **COPIER, Couleur**.

Annulation d'une tâche de copie

- ▲ Pour arrêter la copie, appuyez sur **Annuler** sur le panneau de commande.

5 Numérisation

Vous pouvez numériser des originaux et les envoyer à diverses destinations, par exemple envoyer un dossier sur un réseau ou un programme sur un ordinateur. Vous pouvez utiliser le panneau de commande, le logiciel de photo et d'imagerie HP et des programmes compatibles TWAIN ou WIA sur un ordinateur.

Cette section contient les rubriques suivantes :

- [Numérisation d'un original](#)
- [Numérisation à partir d'un programme compatible TWAIN ou WIA](#)
- [Modification d'un original numérisé](#)
- [Modification des paramètres de numérisation](#)
- [Annulation d'une tâche de numérisation](#)

Numérisation d'un original

Vous pouvez lancer une numérisation à partir de l'ordinateur ou du panneau de commande.

 **Remarque** Vous pouvez également utiliser le Logiciel HP Photosmart pour numériser une image, notamment les images panoramiques. Ce logiciel vous permet de modifier une image numérisée et de créer des projets spéciaux à partir d'une image numérisée. Pour obtenir des informations sur les numérisations réalisées depuis l'ordinateur et sur la façon de régler, redimensionner, faire pivoter, recadrer et améliorer la netteté de vos numérisations, consultez l'Aide du logiciel HP Photosmart en ligne fournie avec le logiciel.

Pour pouvoir utiliser les fonctions de numérisation, le périphérique et l'ordinateur doivent être connectés et sous tension. Le logiciel de l'imprimante doit également être installé et en service sur l'ordinateur avant de procéder à une numérisation. Pour vérifier que le logiciel de l'imprimante fonctionne sur un ordinateur utilisant Windows, contrôlez la présence de l'icône de l'appareil dans la barre d'état du système située dans le coin inférieur droit de l'écran, près de l'horloge. Si un scanner est disponible, il lance l'application HP ScanPro. Dans le cas contraire, un message apparaît indiquant que le système n'a pas trouvé de scanner.

 **Remarque** Si l'icône du Moniteur d'imagerie numérique HP ne figure pas dans la barre d'état du système sous Windows, certaines fonctionnalités de numérisation du périphérique ne seront peut-être pas disponibles et le message d'erreur **Pas de connexion** risque de s'afficher. Pour remédier au problème, redémarrez votre ordinateur ou lancez le Logiciel HP Photosmart.

Numérisation d'un original vers un programme installé sur un ordinateur

Procédez comme suit si votre appareil est directement connecté à un ordinateur au moyen d'un câble USB.

Une fois la numérisation terminée, le programme que vous avez sélectionné s'ouvre et affiche le document que vous avez numérisé.

Pour envoyer une numérisation vers un programme sur un ordinateur à partir du logiciel de photo et d'imagerie HP

1. Sur l'ordinateur, ouvrez le logiciel de photo et d'imagerie HP. Pour plus d'informations, reportez-vous à la section [Utilisation du logiciel de photo et d'imagerie HP](#).
2. Pour obtenir des instructions plus détaillées, reportez-vous à l'aide en ligne.

Pour envoyer une numérisation vers un programme sur un ordinateur à partir du panneau de commande

1. Placez l'original face vers le bas sur la vitre du scanner ou dans le BAA. Pour plus d'informations, reportez-vous à la section [Chargement d'originaux](#).
2. Appuyez sur le bouton **Menu Numérisation** ou **Numérisation vers**.
3. Appuyez sur les touches fléchées pour sélectionner le programme à utiliser (par exemple le logiciel de photo et d'imagerie HP), puis appuyez sur **OK**.
4. Appuyez sur **NUMERISER**.

Numérisation à partir d'un programme compatible TWAIN ou WIA

Le périphérique est compatible TWAIN et WIA et fonctionne avec des programmes qui prennent en charge les périphériques de numérisation compatibles TWAIN et WIA. Lors de l'utilisation d'un programme compatible TWAIN ou WIA, vous pouvez accéder à la fonction de numérisation et numériser une image directement dans le programme.

TWAIN est pris en charge par tous les systèmes d'exploitation Windows.

WIA est pris en charge uniquement pour les connexions directes sous Windows XP et Windows Vista.

Numérisation à partir d'un programme compatible TWAIN

Généralement, un programme est compatible TWAIN s'il comporte une commande de type **Acquérir**, **Acquérir un fichier**, **Numériser**, **Importer un nouvel objet**, **Insérer à partir de** ou **Scanner**. En cas de doute sur la compatibilité du programme, ou si vous ne connaissez pas le nom de la commande, consultez l'aide ou la documentation du programme.

Commencez la numérisation dans le programme compatible TWAIN. Consultez l'aide du programme ou sa documentation pour obtenir des informations sur les commandes et leurs procédures d'utilisation.

 **Remarque** Si vous commencez une numérisation TWAIN pendant la réception d'une télécopie, un message d'erreur s'affiche et la numérisation n'est pas effectuée. Attendez la fin de la réception de la télécopie, puis relancez la numérisation.

Numérisation à partir d'un programme compatible WIA

Généralement, un programme logiciel est compatible WIA s'il comporte une commande du type **Image/Depuis scanner ou appareil photo** dans le menu **Insertion** ou **Fichier**. En cas de doute sur la compatibilité du programme, ou si vous ne connaissez pas le nom de la commande, consultez l'aide ou la documentation du programme.

Lancez la numérisation dans le programme compatible WIA. Consultez l'aide du programme ou sa documentation pour obtenir des informations sur les commandes et leurs procédures d'utilisation.

Modification d'un original numérisé

Vous pouvez modifier une image numérisée à l'aide du Logiciel HP Photosmart. Vous pouvez également modifier un document numérisé en utilisant le logiciel de reconnaissance optique de caractères (OCR).

Modification d'une photo ou d'une image numérisée

Vous pouvez modifier une photo ou une image numérisée à l'aide du Logiciel HP Photosmart. Ce logiciel vous permet de régler la luminosité, le contraste, la saturation des couleurs, etc. Vous pouvez également faire pivoter l'image à l'aide du Logiciel HP Photosmart.

Pour plus d'informations, reportez-vous à l'Aide du logiciel HP Photosmart en ligne.

Modification d'un document numérisé au moyen d'un logiciel de reconnaissance optique des caractères (OCR)

Vous pouvez utiliser le logiciel OCR pour importer du texte numérisé dans votre programme de traitement de texte préféré afin de le modifier. Cela vous permet de modifier des télécopies, des lettres, des extraits de journaux et de nombreux autres documents.

Vous pouvez spécifier le programme de traitement de texte à utiliser pour la modification. Si l'icône associée au traitement de texte est inactive ou ne s'affiche pas, il se peut que vous ne disposiez pas d'une telle application sur l'ordinateur ou que le logiciel du scanner n'ait pas réussi à la reconnaître à l'installation. Consultez l'aide en ligne du logiciel de photo et d'imagerie HP pour obtenir des informations sur la création d'un lien vers le programme de traitement de texte.

Le logiciel OCR ne prend pas en charge la numérisation du texte couleur. Le texte couleur est toujours converti en texte noir et blanc avant d'être envoyé au logiciel OCR. Par conséquent, tout le texte du document final est en noir et blanc, quelle que soit la couleur de l'original.

En raison de la complexité de certains programmes de traitement de texte et de leur interaction avec le périphérique, il est parfois préférable de numériser vers Wordpad (accessoire de Windows), puis de couper et coller le texte dans le programme de traitement de texte préféré.

Modification des paramètres de numérisation

Pour modifier les paramètres de numérisation

Windows : Ouvrez le logiciel du périphérique, sélectionnez **Paramètres**, puis **Paramètres et préférences de numérisation**, puis sélectionnez une option disponible.

Annulation d'une tâche de numérisation

- ▲ Appuyez sur **Annuler** dans le panneau de commande.



Remarque Pour annuler la numérisation d'un document, vous pouvez également appuyer sur **Annuler** dans la barre de progression de numérisation.

6 Télécopieur

Vous pouvez utiliser le périphérique pour envoyer et recevoir des télécopies, y compris des télécopies en couleur. Vous pouvez planifier l'envoi différé de télécopies et définir des numéros de numérotation rapide afin d'envoyer rapidement et facilement des télécopies à vos correspondants les plus fréquents. À partir du panneau de commande, vous pouvez définir un certain nombre d'options de télécopie, telles que la résolution et la luminosité des télécopies que vous envoyez.

Si le périphérique est directement connecté à un ordinateur, vous pouvez utiliser le logiciel de photo et d'imagerie HP pour effectuer des procédures de télécopie non accessibles à partir du panneau de commande. Pour plus d'informations sur l'utilisation du logiciel de photo et d'imagerie HP, consultez la section [Utilisation du logiciel de photo et d'imagerie HP](#).

 **Remarque** Avant de commencer à utiliser le télécopieur, assurez-vous que vous avez correctement configuré le périphérique pour la télécopie. Vous pouvez l'avoir déjà fait lors de la configuration initiale, via le panneau de commande ou au moyen du logiciel fourni avec l'appareil. Vous pouvez vérifier si le télécopieur est configuré correctement en effectuant un test à partir du panneau de commande. Pour exécuter le test de télécopie, appuyez sur **Configuration**, sélectionnez **Outils**, sélectionnez **Exécuter un test de télécopie**, puis appuyez sur **OK**.

Cette section contient les rubriques suivantes :

- [Envoi d'une télécopie](#)
- [Réception d'une télécopie](#)
- [Modification des paramètres de télécopie](#)
- [Télécopie sur Internet](#)
- [Test de la configuration du télécopieur](#)
- [Impression de rapports](#)
- [Annulation d'une télécopie](#)



Envoi d'une télécopie

Vous pouvez utiliser le panneau de commande pour envoyer une télécopie noir et blanc ou couleur.

- [Envoi d'une télécopie simple](#)
- [Envoi d'une télécopie en mode manuel à partir d'un téléphone](#)
- [Envoi de télécopies à l'aide de la numérotation supervisée](#)
- [Envoi d'une télécopie à partir de la mémoire](#)
- [Programmation de l'envoi différé d'une télécopie](#)
- [Envoi d'une télécopie à plusieurs destinataires à partir du panneau de commande](#)
- [Envoi d'une télécopie couleur ou photo](#)
- [Modification de la résolution de télécopie et des paramètres Plus clair/Plus foncé](#)
- [Envoi d'une télécopie en mode de correction d'erreurs](#)

Envoi d'une télécopie simple

Vous pouvez facilement envoyer une télécopie noir et blanc d'une ou plusieurs pages à partir du panneau de commande.

-
-  **Remarque** Si vous avez besoin d'une confirmation imprimée de l'envoi de vos télécopies, activez la confirmation de télécopie **avant** d'envoyer une télécopie.
-  **Conseil** Vous pouvez également envoyer une télécopie en mode manuel à partir d'un téléphone ou à l'aide de la numérotation supervisée. Ces fonctions vous permettent de contrôler la vitesse de numérotation. Elles s'avèrent également utiles si vous souhaitez utiliser une carte téléphonique pour la facturation de l'appel et que vous devez effectuer certaines actions lors d'une tonalité donnée pendant la composition du numéro.
-

Pour envoyer une télécopie simple à partir du panneau de commande

1. Chargez vos originaux. Pour plus d'informations, consultez la section [Chargement d'originaux](#).

 **Remarque** Si vous envoyez une télécopie de plusieurs pages, vous devez charger les originaux dans le bac d'alimentation. Vous ne pouvez pas envoyer un document de plusieurs pages à partir de la vitre du scanner.

2. Entrez le numéro de télécopieur à l'aide du clavier, appuyez sur **Numérotation rapide** ou sur l'un des boutons de numérotation rapide pour sélectionner une numérotation rapide ou appuyez sur **BIS/Pause** pour rappeler le dernier numéro composé.

 **Conseil** Pour ajouter une pause au numéro de télécopieur que vous entrez, appuyez sur **BIS/Pause** ou appuyez plusieurs fois sur le bouton **Symboles (*)**, jusqu'à ce qu'un tiret (-) s'affiche sur l'écran.

3. Appuyez sur **TELECOPIER, Noir** ou **TELECOPIER, Couleur**.
 - **Si le périphérique détecte un original chargé dans le bac d'alimentation automatique**, il envoie le document au numéro que vous avez saisi.
 - **Si l'appareil ne détecte pas d'original chargé dans le bac d'alimentation automatique**, l'invite **Télécopie à partir d'une vitre ?** s'affiche. Assurez-vous que l'original est chargé sur la vitre, face imprimée vers le bas, puis sélectionnez **Oui**.

 **Conseil** Si le destinataire vous informe que la qualité de la télécopie envoyée n'est pas satisfaisante, essayez de modifier la résolution ou le contraste sur votre télécopieur.

Envoi d'une télécopie en mode manuel à partir d'un téléphone

Vous pouvez envoyer une télécopie à partir d'un téléphone sur la même ligne téléphonique si vous préférez utiliser le clavier numérique de votre téléphone, au lieu du clavier numérique du panneau de commande du périphérique. Pour cela, connectez un téléphone au port 2-EXT à l'arrière du périphérique. Lorsque vous envoyez une télécopie manuellement, vous pouvez entendre la tonalité, les invites téléphoniques et autres sons à travers le combiné de votre téléphone. Cela facilite l'utilisation d'une carte téléphonique pour envoyer une télécopie.

Selon la configuration du télécopieur du destinataire, celui-ci peut décrocher le téléphone ou laisser le télécopieur recevoir l'appel. Si une personne décroche le téléphone, vous pouvez lui parler avant d'envoyer la télécopie. Si le télécopieur reçoit l'appel, vous pouvez envoyer la télécopie directement dès que vous entendez la tonalité de télécopie du télécopieur du destinataire.

Pour envoyer une télécopie manuellement depuis un téléphone

1. Chargez vos originaux. Pour plus d'informations, consultez la section [Chargement d'originaux](#).

 **Remarque** Cette fonction n'est pas prise en charge si vous chargez les originaux sur la vitre du scanner. Vous devez charger les originaux dans le bac d'alimentation.

2. Composez le numéro sur le clavier du téléphone connecté au périphérique.

 **Remarque** N'utilisez pas le clavier du panneau de commande du périphérique lors d'un envoi manuel d'une télécopie. Vous devez utiliser le clavier du téléphone pour composer le numéro du destinataire.

3. Si le destinataire répond au téléphone, vous pouvez lui parler avant d'envoyer votre télécopie.

 **Remarque** Si le télécopieur reçoit l'appel, vous entendez la tonalité de télécopie émise par le télécopieur du destinataire. Passez à l'étape suivante pour transmettre la télécopie.

4. Lorsque vous êtes prêt à envoyer la télécopie, appuyez sur **TELECOPIER, Noir** ou **TELECOPIER, Couleur**.

 **Remarque** Si un message vous y invite, sélectionnez **Envoi de télécopie**, puis appuyez de nouveau sur **TELECOPIER, Noir** ou sur **TELECOPIER, Couleur**.

Si vous conversiez avec le destinataire avant l'envoi de la télécopie, informez-le qu'il est nécessaire d'appuyer sur la touche **Démarrer** du télécopieur après la tonalité.

La ligne vocale est coupée durant la transmission de la télécopie. Vous pouvez raccrocher le téléphone. Si vous souhaitez poursuivre votre conversation, restez en ligne jusqu'à la fin de la transmission de la télécopie.

Envoi de télécopies à l'aide de la numérotation supervisée

La numérotation supervisée vous permet de composer un numéro sur le panneau de commande comme vous le feriez sur un téléphone classique. Lorsque vous envoyez une télécopie à l'aide de la fonction de numérotation supervisée, vous pouvez entendre la tonalité, les invites téléphoniques et d'autres sons à travers les haut-parleurs du périphérique. Cette fonction vous permet de répondre aux invites durant la numérotation et de contrôler la vitesse de numérotation.

 **Conseil** Si vous ne saisissez pas le code PIN de la carte d'appel assez rapidement, le périphérique pourrait envoyer une tonalité de télécopie trop tôt et entraîner la non-reconnaissance du code PIN par le service des cartes téléphoniques. Si ce cas se présente, vous pouvez créer une entrée de numérotation rapide pour enregistrer le code PIN de votre carte d'appel.

 **Remarque** Assurez-vous que le volume est activé. Dans le cas contraire, vous n'entendrez pas de tonalité.

Pour envoyer une télécopie à l'aide de la numérotation supervisée depuis le panneau de commande

1. Chargez vos originaux. Pour plus d'informations, consultez la section [Chargement d'originaux](#).

 **Remarque** Si vous envoyez une télécopie de plusieurs pages, vous devez charger les originaux face imprimée vers le haut dans le bac d'alimentation. Vous ne pouvez pas envoyer un document de plusieurs pages à partir de la vitre du scanner. Pour plus d'informations, consultez la section [Chargement d'originaux](#).

2. Appuyez sur **TELECOPIER, Noir** ou **TELECOPIER, Couleur**.
- **Si l'appareil détecte un original chargé dans le bac d'alimentation automatique**, vous entendez une tonalité.
 - **Si l'appareil ne détecte pas d'original chargé dans le bac d'alimentation automatique**, l'invite **Télécopie à partir d'une vitre ?** s'affiche. Assurez-vous que l'original est chargé sur la vitre, puis sélectionnez **Oui**.
3. Une fois que vous entendez la tonalité, entrez le numéro voulu à l'aide du clavier du panneau de commande.
4. Suivez les invites.
-

 **Conseil** Si vous utilisez une carte téléphonique pour envoyer une télécopie et que la carte PIN est placée sous numérotation rapide, lorsque vous êtes invité à entrer la carte PIN, appuyez sur **Numérotation rapide** ou sur un bouton de numérotation rapide à une touche pour sélectionner l'entrée à numérotation rapide où vous avez placé la carte PIN.

Votre télécopie est envoyée lorsque le télécopieur destinataire répond.

Envoi d'une télécopie à partir de la mémoire

Vous pouvez numériser une télécopie noir et blanc, la stocker en mémoire et l'envoyer à partir de cette mémoire. Cette fonction est utile si le numéro de télécopieur que vous tentez d'appeler est occupé ou temporairement indisponible. Le périphérique numérise les originaux, les place en mémoire et les envoie lorsqu'il peut se connecter au télécopieur destinataire. Une fois que le périphérique a numérisé les pages et les a placées en mémoire, vous pouvez retirer les originaux du bac d'alimentation.

 **Remarque** En raison de limitations au niveau de la mémoire, vous ne pouvez pas envoyer de télécopie couleur depuis la mémoire.

Pour envoyer une télécopie depuis la mémoire

1. Chargez les originaux, côté imprimé vers le haut, dans le bac d'alimentation.

 **Remarque** Cette fonction n'est pas prise en charge si vous chargez les originaux sur la vitre. Vous devez charger vos originaux dans le bac d'alimentation.

2. Appuyez sur **Menu Télécopie** dans la zone Télécopieur.
L'invite **Entrer numéro** s'affiche.
3. Entrez le numéro de télécopieur à l'aide du clavier, appuyez sur **Numérotation rapide** ou sur l'un des boutons de numérotation rapide pour sélectionner une numérotation rapide ou appuyez sur **BIS/Pause** pour rappeler le dernier numéro composé.
4. Dans la zone Télécopieur, appuyez plusieurs fois sur **Menu Télécopie** jusqu'à ce que **Comment envoyer des télécopies** s'affiche.
5. Appuyez sur  jusqu'à ce que **Numériser & Télécopie** s'affiche et appuyez ensuite sur **OK**.
6. Appuyez sur **TELECOPIER, Noir**.

 **Remarque** Si vous appuyez sur **TELECOPIER, Couleur**, la télécopie est envoyée en noir et blanc et un message s'affiche sur l'écran du panneau de commande.

Le périphérique numérise les originaux, les place en mémoire, puis envoie la télécopie lorsque le télécopieur destinataire est disponible.

Programmation de l'envoi différé d'une télécopie

Vous pouvez programmer l'envoi différé d'une télécopie en noir et blanc à un moment spécifié. Cela vous permet par exemple d'envoyer une télécopie noir et blanc tard le soir, lorsque les lignes téléphoniques ne sont pas saturées et que les prix sont réduits. Lors de la planification d'une télécopie, les originaux doivent être chargés dans le bac d'alimentation et non sur la vitre. Le périphérique envoie automatiquement votre télécopie à l'heure spécifiée.

Vous pouvez planifier l'envoi d'une seule télécopie à la fois. Vous pouvez toutefois continuer à envoyer des télécopies normalement lorsqu'une télécopie est planifiée.

 **Remarque** En raison de limites au niveau de la mémoire, vous ne pouvez pas programmer de télécopie couleur.

Pour programmer une télécopie à partir du panneau de commande

1. Chargez les originaux, côté imprimé vers le haut, dans le bac d'alimentation.

 **Remarque** Placez les originaux dans le bac d'alimentation et non sur la vitre. Cette fonction n'est pas prise en charge si vous placez les originaux sur la vitre.

2. Dans la zone Télécopieur, appuyez plusieurs fois sur **Menu Télécopie** jusqu'à l'affichage de **Comment envoyer des télécopies**.
3. Appuyez sur  jusqu'à l'affichage de **Envoi différé** et appuyez ensuite sur **OK**.
4. Entrez l'heure d'envoi à l'aide du clavier numérique, puis appuyez sur **OK**. Lorsque vous y êtes invité, appuyez sur **1** pour **Matin** ou sur **2** pour **Après-midi**.

5. Entrez le numéro de télécopieur à l'aide du clavier, appuyez sur **Numérotation rapide** ou sur l'un des boutons de numérotation rapide pour sélectionner une numérotation rapide ou appuyez sur **BIS/Pause** pour rappeler le dernier numéro composé.
6. Appuyez sur **TELECOPIER, Noir**.
Le périphérique numérise toutes les pages et l'heure programmée s'affiche à l'écran. La télécopie est envoyée à l'heure spécifiée.

Pour annuler l'envoi différé d'une télécopie

1. Dans la zone Télécopieur, appuyez plusieurs fois sur **Menu Télécopie** jusqu'à ce que **Comment envoyer des télécopies** s'affiche.
2. Appuyez sur  jusqu'à ce que **Envoi différé** s'affiche et appuyez ensuite sur **OK**.
Si une télécopie est déjà programmée, l'invite **Annuler** s'affiche sur l'écran.
3. Appuyez sur **1** pour sélectionner **Oui**.

 **Remarque** Vous pouvez également annuler la télécopie programmée en appuyant sur **Annuler** sur le panneau de commande, lorsque l'heure programmée est visible sur l'écran du panneau de commande.

Envoi d'une télécopie à plusieurs destinataires à partir du panneau de commande

Vous pouvez envoyer une télécopie à plusieurs destinataires sans devoir définir au préalable une numérotation rapide de groupe.

 **Remarque** La liste des destinataires que vous indiquez pour cette télécopie n'est pas sauvegardée et ne fonctionne que pour les envois de télécopies en noir et blanc. Si vous avez l'intention d'envoyer d'autres télécopies à cette même liste de destinataires, il convient de créer une liste de groupes de numérotation rapide. Pour plus de détails, voir [Configuration de numéros de télécopieur en tant qu'entrées ou groupes de numérotation rapide](#).

Envoi d'une télécopie à plusieurs destinataires sans utiliser le groupe de numérotation rapide

1. Appuyez sur **Menu Télécopie** et sélectionnez **Transmission de télécopies**.
2. Saisissez un numéro de télécopie à l'aide du clavier ou utilisez les touches fléchées pour accéder à la numérotation rapide.

 **Remarque** Vous pouvez ajouter jusqu'à 20 numéros de télécopie individuels.

3. Appuyez sur **TELECOPIER, Noir**.
4. Lorsqu'un message vous y invite, chargez les originaux face imprimée vers le haut et bord supérieur en premier au centre du bac d'alimentation. Pour plus d'informations, consultez la section [Chargement d'originaux](#).
5. Appuyez de nouveau sur **TELECOPIER, Noir**.

Vous pouvez envoyer une télécopie à plusieurs destinataires à la fois en regroupant les entrées de numérotation rapide individuelles dans des entrées de numérotation rapide de groupe.

Envoi d'une télécopie à plusieurs destinataires à l'aide du groupe de numérotation rapide

1. Chargez les originaux, côté imprimé vers le haut, dans le bac d'alimentation. Si vous envoyez une télécopie d'une seule page, par exemple une photographie, vous pouvez également placer l'original côté imprimé contre la vitre.



Remarque Si vous envoyez une télécopie de plusieurs pages, vous devez charger les originaux dans le bac d'alimentation. Vous ne pouvez pas télécopier un document de plusieurs pages depuis la vitre.

2. Appuyez sur **Numérotation rapide** jusqu'à ce que l'entrée de numérotation rapide souhaitée apparaisse.



Conseil Vous pouvez également faire défiler les entrées de numérotation rapide en appuyant sur ◀ ou sur ▶ ou encore sélectionner une entrée de numérotation rapide en composant son code à l'aide du clavier du panneau de commande.

3. Appuyez sur **TELECOPIER, Noir**.

- **Si le périphérique détecte un original chargé dans le bac d'alimentation automatique**, il envoie le document à chaque numéro du groupe de numérotation rapide.
- **Si l'appareil ne détecte pas d'original chargé dans le bac d'alimentation automatique**, l'invite **Télécopie à partir d'une vitre ?** s'affiche. Assurez-vous que l'original est chargé sur la vitre, puis appuyez sur **1** pour sélectionner **Oui**.



Remarque En raison de limites au niveau de la mémoire, vous ne pouvez utiliser les entrées de numérotation rapide de groupe que pour envoyer des télécopies en noir et blanc. Le périphérique numérise la télécopie en mémoire puis compose le premier numéro. Lorsqu'une connexion est établie, il envoie la télécopie et compose le numéro suivant. Si un numéro est occupé ou ne répond pas, le périphérique prend en compte les paramètres définis pour les options **Rappel si occupé** et **Rappel si pas de réponse**. S'il est impossible d'établir une connexion, le numéro suivant est composé et un rapport d'erreur est généré.

Rubriques associées

- [Configuration d'entrées de numérotation rapide](#)
- [Impression de rapports de confirmation de télécopie](#)

Envoi d'une télécopie couleur ou photo

Vous pouvez aussi télécopier un original en couleur ou une photo à partir du périphérique. Si le périphérique détermine que le télécopieur du destinataire prend uniquement en charge les télécopies en noir et blanc, il envoie la télécopie en noir et blanc.

HP vous recommande de n'utiliser que des originaux en couleur lors de l'envoi de télécopies couleur.

Pour envoyer une télécopie couleur ou photo à partir du panneau de commande

1. Chargez les originaux, côté imprimé vers le haut, dans le bac d'alimentation. Si vous envoyez une télécopie d'une seule page, par exemple une photographie, vous pouvez également placer l'original côté imprimé contre la vitre.

 **Remarque** Si vous envoyez une télécopie de plusieurs pages, vous devez charger les originaux dans le bac d'alimentation. Vous ne pouvez pas télécopier un document de plusieurs pages depuis la vitre.

 **Conseil** Pour centrer une photo 10 x 15 cm, placez la photo au centre d'une feuille de papier vierge de format Lettre ou A4, puis placez l'original sur la vitre.

2. Appuyez sur **Menu Télécopie** dans la zone Télécopieur.
L'invite **Entrer numéro** s'affiche.
3. Entrez le numéro de télécopieur à l'aide du clavier, appuyez sur **Numérotation rapide** ou sur l'un des boutons de numérotation rapide pour sélectionner une numérotation rapide ou appuyez sur **BIS/Pause** pour rappeler le dernier numéro composé.
4. Appuyez sur **TELECOPIER, Couleur**.
 - **Si le périphérique détecte un original chargé dans le bac d'alimentation automatique**, il envoie le document au numéro que vous avez saisi.
 - **Si l'appareil ne détecte pas d'original chargé dans le bac d'alimentation automatique**, l'invite **Télécopie à partir d'une vitre ?** s'affiche. Assurez-vous que l'original est chargé sur la vitre, puis appuyez sur **1** pour sélectionner **Oui**.

 **Remarque** Si le télécopieur du destinataire prend uniquement en charge les télécopies en noir et blanc, le périphérique envoie automatiquement la télécopie en noir et blanc. Un message s'affiche après l'envoi de la télécopie pour indiquer que cette dernière a été envoyée en noir et blanc. Appuyez sur **OK** pour effacer le message.

Modification de la résolution de télécopie et des paramètres Plus clair/Plus foncé

Vous pouvez modifier les paramètres de **Résolution** et de **Plus clair/Plus foncé** pour les documents que vous envoyez par télécopie.

 **Remarque** Ces paramètres n'affectent pas les paramètres de copie. La résolution et la luminosité de la copie sont paramétrées indépendamment de celles de la télécopie. De même, les paramètres modifiés à partir du panneau de commande n'affectent pas les télécopies que vous envoyez à partir de l'ordinateur.

Cette section contient les rubriques suivantes :

- [Modification de la résolution de la télécopie](#)
- [Modifier le paramètre Plus clair/Plus foncé](#)
- [Définition de nouveaux paramètres par défaut](#)

Modification de la résolution de la télécopie

Le paramètre **Résolution** affecte la vitesse et la qualité de la transmission des documents envoyés en noir et blanc. Si le télécopieur destinataire ne prend pas en charge

la résolution que vous avez choisie, le périphérique envoie des télécopies à la résolution maximale prise en charge par le télécopieur destinataire.

 **Remarque** Vous ne pouvez modifier la résolution que pour les télécopies envoyées en noir et blanc. Le périphérique envoie toutes les télécopies en couleur avec la résolution **Précision**.

Les paramètres de résolution suivants sont disponibles pour l'envoi de télécopies : **Précision, Très élevée, Photo, et Standard**.

- **Précision** : produit un texte de haute qualité convenant pour la télécopie de la plupart des documents. C'est le réglage par défaut. Lors de l'envoi de télécopies couleur, le périphérique utilise toujours le paramètre **Précision**.
- **Très élevée** : fournit une télécopie de qualité maximale lorsque vous télécopiez des documents comportant des détails très fins. Si vous choisissez **Très élevée**, sachez que le processus de télécopie est plus long et que seules les télécopies en noir et blanc peuvent être envoyées avec cette résolution. Si vous envoyez une télécopie couleur, la résolution **Précision** est utilisée.
- **Photo** : fournit une télécopie de qualité maximale lors de l'envoi de photos en noir et blanc. Si vous choisissez l'option **Photo**, notez que le traitement de la télécopie est plus long. Lorsque vous télécopiez des photos en noir et blanc, HP vous recommande de choisir le paramètre **Photo**.
- **Standard** : offre la transmission de télécopie la plus rapide avec une qualité minimale.

Lorsque vous quittez le menu Télécopie, cette option reprend ses paramètres par défaut sauf si vous enregistrez vos modifications par défaut.

Pour modifier la résolution à partir du panneau de commande

1. Chargez les originaux, côté imprimé vers le haut, dans le bac d'alimentation. Si vous envoyez une télécopie d'une seule page, par exemple une photographie, vous pouvez également placer l'original côté imprimé contre la vitre.

 **Remarque** Si vous envoyez une télécopie de plusieurs pages, vous devez charger les originaux dans le bac d'alimentation. Vous ne pouvez pas télécopier un document de plusieurs pages depuis la vitre.

2. Appuyez sur **Menu Télécopie** dans la zone Télécopieur. L'invite **Entrer numéro** s'affiche.
3. Entrez le numéro de télécopieur à l'aide du clavier, appuyez sur **Numérotation rapide** ou sur l'un des boutons de numérotation rapide pour sélectionner une numérotation rapide, ou appuyez sur **BIS/Pause** pour rappeler le dernier numéro composé.
4. Dans la zone Télécopieur, appuyez plusieurs fois sur **Menu Télécopie** jusqu'à ce que **Résolution** s'affiche.
5. Appuyez sur  pour sélectionner un paramètre de résolution, puis sur **OK**.
6. Appuyez sur **TELECOPIER, Noir**.
 - **Si le périphérique détecte un original chargé dans le bac d'alimentation automatique**, il envoie le document au numéro que vous avez saisi.
 - **Si l'appareil ne détecte pas d'original chargé dans le bac d'alimentation automatique**, l'invite **Télécopie à partir d'une vitre ?** s'affiche. Assurez-vous que l'original est chargé sur la vitre, puis appuyez sur **1** pour sélectionner **Oui**.

Rubriques associées

[Définition de nouveaux paramètres par défaut](#)

Modifier le paramètre Plus clair/Plus foncé

Vous pouvez modifier le contraste d'une télécopie afin de l'éclaircir ou de l'assombrir. Cette fonction est utile pour télécopier un document pâle, délavé ou manuscrit. Vous pouvez assombrir la télécopie en réglant le contraste.



 **Remarque** Le paramètre **Plus clair/Plus foncé** s'applique uniquement aux télécopies en noir et blanc et non aux télécopies couleur.

Lorsque vous quittez le menu Télécopie, cette option retourne au paramètre par défaut sauf si vous définissez vos modifications comme valeur par défaut.

Pour modifier le paramètre Plus clair/Plus foncé à partir du panneau de commande

1. Chargez les originaux, côté imprimé vers le haut, dans le bac d'alimentation. Si vous envoyez une télécopie d'une seule page, par exemple une photographie, vous pouvez également placer l'original côté imprimé contre la vitre.

 **Remarque** Si vous envoyez une télécopie de plusieurs pages, vous devez charger les originaux dans le bac d'alimentation. Vous ne pouvez pas télécopier un document de plusieurs pages depuis la vitre.

2. Dans la zone Télécopieur, appuyez sur **Menu Télécopie**.
L'invite **Entrer numéro** s'affiche.
3. Entrez le numéro de télécopieur à l'aide du clavier, appuyez sur **Numérotation rapide** ou sur l'un des boutons de numérotation rapide pour sélectionner une numérotation rapide, ou appuyez sur **BIS/Pause** pour rappeler le dernier numéro composé.
4. Dans la zone Télécopieur, appuyez plusieurs fois sur **Menu Télécopie** jusqu'à ce que **Plus clair/Plus foncé** s'affiche.
5. Appuyez sur  pour éclaircir la télécopie ou sur  pour l'assombrir, puis appuyez sur **OK**.
L'indicateur se déplace vers la gauche ou vers la droite lorsque vous appuyez sur un bouton fléché.
6. Appuyez sur **TELECOPIER, Noir**.
 - **Si le périphérique détecte un original chargé dans le bac d'alimentation automatique**, il envoie le document au numéro que vous avez saisi.
 - **Si l'appareil ne détecte pas d'original chargé dans le bac d'alimentation automatique**, l'invite **Télécopie à partir d'une vitre ?** s'affiche. Assurez-vous que l'original est chargé sur la vitre, puis appuyez sur **1** pour sélectionner **Oui**.

Rubriques associées

[Définition de nouveaux paramètres par défaut](#)

Définition de nouveaux paramètres par défaut

Vous pouvez modifier la valeur par défaut des paramètres **Résolution** et **Plus clair/Plus foncé** à l'aide du panneau de commande.

Pour définir des nouveaux paramètres par défaut à partir du panneau de commande

1. Modifiez les paramètres **Résolution** et **Plus clair/Plus foncé**.
2. Dans la zone **Télécopieur**, appuyez plusieurs fois sur **Menu Télécopie** jusqu'à l'affichage de **Nouveaux paramètres par défaut**.
3. Appuyez sur  jusqu'à l'affichage de **Oui** et appuyez ensuite sur **OK**.

Envoi d'une télécopie en mode de correction d'erreurs

L'ECM (**Mode de correction des erreurs**) permet d'éviter une perte de données due à de mauvaises connexions téléphoniques grâce à la détection d'erreurs de transmission, suivie automatiquement par une demande de retransmission des parties erronées. Les frais téléphoniques ne sont pas affectés et peuvent même être réduits sur des lignes téléphoniques de bonne qualité. Sur des lignes téléphoniques de mauvaise qualité, l'ECM augmente la durée de transmission et, par conséquent, les frais de téléphone, mais il améliore nettement la fiabilité des données envoyées. Le paramètre par défaut est **Activé**. Désactivez le mode ECM uniquement s'il entraîne une augmentation importante des frais de téléphone et que vous pouvez accepter une qualité inférieure afin de réduire ces frais.

Avant de désactiver le paramètre ECM, tenez compte de ce qui suit. Si vous désactivez le mode de correction d'erreurs :

- La qualité et la vitesse de transmission des télécopies que vous envoyez et recevez sont affectées.
- La **Vitesse de télécopie** est réglée automatiquement sur **Moyenne**.
- Vous ne pouvez plus envoyer ou recevoir de télécopies couleur.

Pour modifier le paramètre ECM à partir du panneau de commande

1. Appuyez sur **Configurer**.
2. Appuyez sur **5**, puis sur **6**.
Configuration avancée des télécopies est sélectionné, puis **Mode de correction des erreurs** est sélectionné.
3. Appuyez sur  pour sélectionner **Activé** ou **Désactivé**.
4. Appuyez sur **OK**.

Réception d'une télécopie

Le périphérique peut recevoir des télécopies automatiquement ou manuellement. Si vous désactivez l'option **Réponse automatique**, vous devez recevoir les télécopies manuellement. Si vous activez l'option **Réponse automatique** (option par défaut), le périphérique répond automatiquement aux appels entrants et reçoit les télécopies après le nombre de sonneries spécifié par le paramètre **Nombre de sonneries avant prise de ligne** (l'option par défaut **Nombre de sonneries avant prise de ligne** est de cinq sonneries).

Si vous recevez une télécopie au format **Légal** et que le périphérique n'est pas configuré pour utiliser ce format, il réduit le format de la télécopie de façon à l'ajuster au format de

papier chargé. Si vous avez désactivé la fonction **Réduction automatique**, le périphérique imprime la télécopie sur deux pages.

- [Réception d'une télécopie en mode manuel](#)
- [Réglage de la sauvegarde des télécopies reçues](#)
- [Réimpression des télécopies reçues en mémoire](#)
- [Invitation à recevoir une télécopie](#)
- [Transfert de télécopies vers un autre numéro](#)
- [Définition du format de papier pour les télécopies reçues](#)
- [Définition de la réduction automatique pour les télécopies reçues](#)
- [Blocage des numéros de télécopieurs indésirables](#)

Réception d'une télécopie en mode manuel

Lorsque vous téléphonez, la personne à qui vous parlez peut vous envoyer une télécopie pendant que vous êtes en ligne. On appelle cela la télécopie manuelle. Suivez les instructions de cette rubrique pour recevoir une télécopie manuelle.

Vous pouvez recevoir manuellement des télécopies à partir d'un téléphone lorsque celui-ci est :

- Directement relié au périphérique (sur le port 2-EXT)
- Installé sur la même ligne téléphonique, mais sans être directement connecté au périphérique.

Pour recevoir une télécopie manuellement

1. Vérifiez que le périphérique est sous tension et que du papier est chargé dans le bac d'entrée.
2. Retirez les originaux du bac d'alimentation.
3. Réglez le paramètre **Nombre de sonneries avant prise de ligne** à une valeur élevée si vous souhaitez pouvoir répondre à l'appel entrant avant que le périphérique ne prenne l'appel. Ou désactivez le paramètre **Réponse automatique** afin que le périphérique ne réponde pas automatiquement aux appels entrants.
4. Si vous êtes au téléphone avec l'expéditeur, demandez-lui d'appuyer sur la touche **Démarrer** du télécopieur.
5. Lorsque vous entendez les tonalités d'un télécopieur expéditeur, procédez comme suit :
 - a. Appuyez sur **TELECOPIER, Noir** ou **TELECOPIER, Couleur** sur le panneau de commande.
 - b. Lorsqu'un message vous y invite, sélectionnez **Télécopie (réception)**.
 - c. Dès que l'appareil commence à recevoir la télécopie, vous pouvez raccrocher ou rester en ligne. La ligne téléphonique est silencieuse durant la transmission de la télécopie.

Réglage de la sauvegarde des télécopies reçues

Selon vos préférences et vos exigences en matière de sécurité, vous pouvez paramétrer le périphérique afin qu'il enregistre toutes les télécopies reçues, uniquement les télécopies reçues pendant une condition d'erreur ou aucune des télécopies reçues.

Les modes **Réception sauvegarde télécopies** suivants sont disponibles :

<p>Activé</p>	<p>Paramètre par défaut. Lorsque le paramètre Réception sauvegarde télécopies est Activé, le périphérique stocke toutes les télécopies reçues dans sa mémoire. Vous pouvez ainsi réimprimer jusqu'à huit des dernières télécopies imprimées si elles sont toujours en mémoire.</p> <hr/> <p>Remarque Lorsque la mémoire du périphérique est saturée, celui-ci écrase les télécopies les plus anciennes à mesure qu'il en reçoit de nouvelles. Lorsque des télécopies non-imprimées saturent la mémoire, le périphérique cesse de prendre les appels de télécopie entrants.</p> <p>Remarque Si vous recevez une télécopie trop volumineuse, comme par exemple une photo couleur très détaillée, elle risque de ne pas être stockée en mémoire en raison des limites de cette dernière.</p>
<p>En cas d'erreur seulement</p>	<p>Le périphérique ne stocke les télécopies en mémoire que si une condition d'erreur survient, l'empêchant d'imprimer les télécopies (manque de papier, par exemple). Le périphérique continue d'enregistrer les télécopies entrantes tant que de la mémoire est disponible (lorsque la mémoire est saturée, le périphérique cesse de répondre aux appels de télécopie entrants). Lorsque la condition d'erreur est corrigée, les télécopies enregistrées dans la mémoire s'impriment automatiquement et sont supprimées de la mémoire.</p>
<p>Désactivé</p>	<p>Les télécopies ne sont jamais stockées en mémoire. Par exemple, il se peut que vous souhaitiez désactiver le paramètre Réception sauvegarde télécopies pour des raisons de sécurité. Si une condition d'erreur empêche le périphérique d'imprimer (manque de papier, par exemple), celui-ci cesse de répondre aux appels de télécopie entrants.</p>

 **Remarque** Si le paramètre **Réception sauvegarde télécopies** est activé et que vous mettez le périphérique hors tension, toutes les télécopies stockées en mémoire sont supprimées, y compris les télécopies non-imprimées reçues pendant que le périphérique connaissait une condition d'erreur. Il vous faudra alors contacter les expéditeurs des télécopies pour leur demander de les renvoyer. Pour obtenir la liste des télécopies reçues, imprimez le **Journal de télécopies**. Le **Journal de télécopies** n'est pas supprimé lorsque le périphérique est éteint.

Pour définir la sauvegarde des télécopies reçues à partir du panneau de commande

1. Appuyez sur **Configurer**.
2. Sélectionnez **Paramètres avancés de télécopie**, puis sélectionnez **Réception de télécopie avec sauvegarde**.
3. Appuyez sur la flèche de direction de droite pour sélectionner **Activé**, **En cas d'erreur seulement** ou **Désactivé**.
4. Appuyez sur **OK**.

Réimpression des télécopies reçues en mémoire

Si vous avez défini le mode **Réception sauvegarde télécopies** sur **Activé**, les télécopies reçues sont stockées en mémoire, que le périphérique présente ou non une condition d'erreur.

 **Remarque** Une fois la mémoire saturée, les plus anciennes télécopies imprimées sont remplacées lors de la réception de nouvelles télécopies. Si aucune des télécopies sauvegardées n'est imprimée, le périphérique ne recevra plus aucune télécopie tant que vous n'imprimerez pas celles qui se trouvent en mémoire. Il se peut également que vous souhaitiez supprimer les télécopies en mémoire à des fins de sécurité ou de confidentialité.

Selon la taille des télécopies présentes dans la mémoire, vous pouvez réimprimer jusqu'à huit télécopies parmi celles qui ont été imprimées récemment, à condition qu'elles soient toujours dans la mémoire. Par exemple, il se peut que vous ayez besoin de réimprimer vos télécopies si vous avez égaré la copie de vos dernières impressions.

Pour réimprimer des télécopies en mémoire à partir du panneau de commande

1. Assurez-vous que le bac d'alimentation contient du papier.
2. Appuyez sur **Configurer**.
3. Sélectionnez **Outils**, puis **Réimprimer télécopies en mémoire**.
Les télécopies sont imprimées dans l'ordre inverse de la réception, c'est-à-dire, les plus récentes en premier lieu.
4. Pour arrêter la réimpression des télécopies en mémoire, appuyez sur **Annuler**.

Pour supprimer toutes les télécopies en mémoire à partir du panneau de commande

- ▲ Mettez le périphérique hors tension à l'aide du bouton **Alimentation**.
Toutes les télécopies stockées en mémoire sont effacées lorsque vous mettez le périphérique hors tension.

Invitation à recevoir une télécopie

L'invitation à émettre permet à l'appareil HP Tout-en-un de demander à un autre télécopieur d'envoyer une télécopie placée dans sa file d'attente. Lorsque vous utilisez la fonction **Relevé pour réception**, l'appareil HP Tout-en-un appelle le télécopieur désigné et lui demande la télécopie. Ce télécopieur doit être configuré pour l'invitation à émettre et une télécopie doit y être prête pour l'envoi.

 **Remarque** L'appareil HP Tout-en-un ne prend pas en charge les codes d'identification pour l'interrogation. Les codes d'identification pour l'interrogation sont une fonction de sécurité : ils exigent que le télécopieur du destinataire fournisse un code d'identification à l'appareil qu'ils interrogent afin de recevoir la télécopie. Assurez-vous qu'aucun code d'identification n'est configuré sur l'appareil que vous interrogez (ou que le code d'identification par défaut n'a pas changé), sinon l'appareil HP Tout-en-un ne pourra pas recevoir la télécopie.

Pour configurer l'interrogation afin de recevoir une télécopie à partir du panneau de commande

1. Dans la zone Télécopieur, appuyez plusieurs fois sur **Menu Télécopie** jusqu'à ce que **Comment envoyer des télécopies** s'affiche.
2. Appuyez sur  jusqu'à ce que **Relevé pour réception** s'affiche et appuyez ensuite sur **OK**.

3. Entrez le numéro de l'autre télécopieur.
4. Appuyez sur **TELECOPIER, Noir** ou **TELECOPIER, Couleur**.

 **Remarque** Si vous appuyez sur **TELECOPIER, Couleur** alors que l'expéditeur a envoyé la télécopie en noir et blanc, le périphérique imprime la télécopie en noir et blanc.

Transfert de télécopies vers un autre numéro

Vous pouvez configurer le périphérique pour que vos télécopies soient transmises vers un autre numéro de télécopieur. Une télécopie reçue en couleur est transmise en noir et blanc.

HP vous recommande de vérifier que le numéro vers lequel vous effectuez un transfert est une ligne de télécopie valide. Pour cela, envoyez une télécopie de test afin de vous assurer que le télécopieur peut recevoir vos télécopies.

Pour retransmettre des télécopies à partir du panneau de commande

1. Appuyez sur **Configurer**.
2. Sélectionnez **Paramètres avancés de télécopie**, puis sélectionnez **Transfert de télécopie en noir et blanc uniquement**.
3. Appuyez sur la flèche de direction de droite jusqu'à ce que **Activé-Transmission** ou **Activé - Imprimer et avancer** s'affiche, puis appuyez sur **OK**.
 - Choisissez **Activé-Transmission** si vous désirez transférer la télécopie vers un autre numéro sans imprimer de copie de sauvegarde sur le périphérique.

 **Remarque** Si le périphérique ne parvient pas à transférer la télécopie au télécopieur désigné (si, par exemple, celui-ci n'est pas sous tension), le périphérique imprime la télécopie. Si vous configurez le périphérique pour qu'il imprime des rapports d'erreur pour les télécopies reçues, il imprimera également un rapport d'erreur.

- Choisissez **Activé - Imprimer et avancer** pour imprimer une copie de sauvegarde des télécopies reçues lors du transfert de la télécopie vers un autre numéro.
4. A l'invite, entrez le numéro du télécopieur auquel vous souhaitez retransmettre les télécopies envoyées.

5. Lorsque vous y êtes invité, entrez une heure et une date de départ ainsi qu'une heure et une date d'arrêt.
6. Appuyez sur **OK**.

Transmission de télécopies apparaît sur l'écran du panneau de commande. Si l'alimentation électrique du périphérique est coupée lors de la configuration du **Transmission de télécopies**, le périphérique sauvegarde le paramètre **Transmission de télécopies** ainsi que le numéro de téléphone. Lorsque l'alimentation est rétablie, le paramètre **Transmission de télécopies** est toujours **Activé**.

 **Remarque** Vous pouvez annuler la retransmission d'une télécopie en appuyant sur **Annuler** sur le panneau de commande lorsque le message **Transmission de télécopies** s'affiche sur l'écran, ou vous pouvez sélectionner **Désactivé** dans le menu **Transfert de télécopie en noir et blanc uniquement**.

Définition du format de papier pour les télécopies reçues

Vous pouvez sélectionner le format de papier pour les télécopies reçues. Le format de papier sélectionné doit correspondre au papier chargé dans le bac d'alimentation. Les télécopies peuvent être imprimées sur du papier au format Lettre, A4 ou Légal uniquement.

 **Remarque** Si un format de papier incorrect est chargé dans le bac d'alimentation lorsque vous recevez une télécopie, celle-ci ne s'imprime pas et un message d'erreur apparaît à l'écran. Chargez du papier Lettre, A4 ou Légal, puis appuyez sur **OK** pour imprimer la télécopie.

Pour définir le format du papier des télécopies reçues à partir du panneau de commande

1. Appuyez sur **Configurer**.
2. Appuyez sur **4**, puis sur **4**.
Configuration de base des télécopies est sélectionné, puis **Format papier télécopieur** est sélectionné.
3. Appuyez sur  pour sélectionner une option, puis sur **OK**.

Définition de la réduction automatique pour les télécopies reçues

Le paramètre **Réduction automatique** détermine le comportement du périphérique lorsqu'il reçoit une télécopie trop grande pour le format de papier par défaut. Ce paramètre est activé par défaut ; l'image de la télécopie entrante est donc réduite de façon à tenir sur une page, si possible. Si ce paramètre est désactivé, les informations qui ne tiennent pas sur la première page sont imprimées sur une seconde. L'option **Réduction automatique** est utile lorsque vous recevez une télécopie au format Légal et que du papier au format Lettre est chargé dans le bac d'entrée.

Pour définir la réduction automatique à partir du panneau de commande

1. Appuyez sur **Configurer**.
2. Appuyez sur **5**, puis sur **4**.
Configuration avancée des télécopies est sélectionné, puis **Réduction automatique** est sélectionné.
3. Appuyez sur  pour sélectionner **Désactivé** ou **Activé**.
4. Appuyez sur **OK**.

Blocage des numéros de télécopieurs indésirables

Si vous souscrivez à un service d'identification de l'appelant par le biais de votre opérateur téléphonique, vous pouvez bloquer certains numéros de télécopie afin que le périphérique n'imprime plus les télécopies envoyées par les numéros en question. À la réception d'un appel de télécopie, le périphérique compare le numéro à la liste des numéros indésirables définis afin de déterminer si l'appel doit être bloqué. S'il s'agit d'un numéro indésirable, la télécopie n'est pas imprimée (le nombre maximal de numéros de télécopieur que vous pouvez bloquer varie en fonction des modèles).

 **Remarque** Cette fonctionnalité n'est pas disponible dans tous les pays/toutes les régions. Si elle n'est pas disponible dans votre pays/région, l'option **Configuration de blocage indésirable du télécopieur** n'apparaît pas dans le menu **Configuration de base des télécopies**.

Remarque Si aucun numéro de téléphone n'est ajouté à la liste des ID d'appelant, il est supposé que l'utilisateur n'a pas souscrit au service d'identification d'appel auprès de son fournisseur téléphonique.

Définition du mode de télécopies indésirables.

Par défaut, le mode **Bloquer télécopies indésirables** est réglé sur **Activé**. Si vous ne souscrivez pas à un service d'identification de l'appelant par le biais de votre opérateur téléphonique ou ne souhaitez pas utiliser ce paramètre, vous pouvez le désactiver.

Pour définir le mode de télécopies indésirables.

- ▲ Appuyez sur le bouton **Bloquer les télécopies indésirables**, sélectionnez l'option **Bloquer télécopies indésirables**, puis sélectionnez **Activer** ou **Désactiver**.

Ajout de numéros à la liste des télécopies indésirables

Vous pouvez ajouter un numéro à la liste de numéros indésirables de deux manières. Vous pouvez sélectionner des numéros de votre historique d'appels ou entrer de nouveaux numéros. Les numéros de votre liste de numéros indésirables sont bloqués si le mode **Bloquer télécopies indésirables** est réglé sur **Activé**.

Pour sélectionner un numéro à partir de la liste des numéros d'appel

1. Appuyez sur **Configurer**.
2. Appuyez sur **Conf. de base des télécopies**, puis sur **Configuration de blocage indésirable du télécopieur**.
3. Appuyez sur **Ajouter numéro à la liste des indésirables**, puis appuyez sur **Sélectionner numéro**.

4. Appuyez sur la flèche de direction de droite pour faire défiler tous les numéros depuis lesquels vous avez reçu des télécopies. Lorsque le numéro que vous souhaitez bloquer s'affiche, appuyez sur **OK** pour le sélectionner.
5. Lorsque l'invite **Supprimer un autre ?** s'affiche, effectuez l'une des opérations suivantes :
 - **Si vous souhaitez ajouter un autre numéro à la liste des numéros de télécopieurs indésirables**, appuyez sur **Oui**, puis répétez l'étape 4 pour chacun des numéros que vous souhaitez bloquer.
 - **Si vous avez terminé**, appuyez sur **Non**.

Pour entrer manuellement un numéro à bloquer

1. Appuyez sur **Configurer**.
2. Appuyez sur **Conf. de base des télécopies**, puis sur **Configuration de blocage indésirable du télécopieur**.
3. Appuyez sur **Ajouter numéro à la liste des indésirables**, puis appuyez sur **Entrer numéro**.
4. Utilisez le clavier pour saisir un numéro de télécopieur à bloquer, puis appuyez sur **OK**.

Vérifiez que vous avez entré le numéro de télécopieur comme il s'affiche à l'écran du panneau de commande et non le numéro de télécopieur qui s'affiche sur l'en-tête de télécopie de la télécopie reçue, ces numéros pouvant être différents.
5. Lorsque l'invite **Entrer un autre ?** s'affiche, effectuez l'une des opérations suivantes :
 - **Si vous souhaitez ajouter un autre numéro à la liste des numéros de télécopieurs indésirables**, appuyez sur **Oui**, puis répétez l'étape 4 pour chacun des numéros que vous souhaitez bloquer.
 - **Si vous avez terminé**, appuyez sur **Non**.

Suppression de numéros de la liste des télécopies indésirables

Si vous ne souhaitez plus bloquer un numéro de télécopieur, vous pouvez supprimer ce numéro de votre liste de numéros indésirables.

Pour supprimer des numéros de la liste des numéros indésirables

1. Appuyez sur **Configurer**.
2. Appuyez sur **Conf. de base des télécopies**, puis sur **Configuration de blocage indésirable du télécopieur**.
3. Appuyez sur **Enlever numéro de la liste des indésirables**.
4. Appuyez sur la flèche de direction de droite pour faire défiler les numéros que vous avez bloqués. Lorsque le numéro que vous souhaitez supprimer s'affiche, appuyez sur **OK** pour le sélectionner.
5. Lorsque l'invite **Supprimer un autre ?** s'affiche, effectuez l'une des opérations suivantes :
 - **Si vous souhaitez supprimer un autre numéro de la liste des numéros de télécopieurs indésirables**, appuyez sur **Oui**, puis répétez l'étape 4 pour chacun des numéros que vous souhaitez bloquer.
 - **Si vous avez terminé**, appuyez sur **Non**.

Modification des paramètres de télécopie

Après exécution des étapes du guide de démarrage fourni avec l'appareil, procédez comme suit pour modifier les paramètres initiaux ou pour configurer d'autres options pour la télécopie.

- [Configuration de l'en-tête de télécopie](#)
- [Définition du mode de réponse](#)
- [Définition du nombre de sonneries avant réponse](#)
- [Modification du type de sonnerie pour la sonnerie distincte](#)
- [Définition du mode de correction d'erreur](#)
- [Sélection du type de numérotation](#)
- [Définition des options de rappel](#)
- [Définition de la vitesse de télécopie](#)

Configuration de l'en-tête de télécopie

L'en-tête de télécopie imprime votre nom et votre numéro de télécopieur en haut de chaque télécopie que vous envoyez. HP recommande de définir l'en-tête de télécopie au moyen du logiciel que vous avez installé avec le périphérique. Vous pouvez également définir l'en-tête de télécopie à partir du panneau de commande, comme décrit ici.



Remarque Dans certains pays/certaines régions, l'en-tête de télécopie est une obligation légale.

Pour définir ou changer l'en-tête de télécopie

1. Appuyez sur **Configurer**.
2. Appuyez sur **Conf. de base des télécopies**, puis sur **En-tête de télécopie**.
3. Saisissez votre nom ou le nom de votre entreprise avec le pavé numérique, puis appuyez sur **OK**.
4. Saisissez votre numéro de télécopie au moyen du clavier numérique, puis appuyez sur **OK**.

Définition du mode de réponse

Le mode de réponse détermine si le périphérique répond aux appels entrants.

- Activez le paramètre **Réponse automatique** si vous souhaitez que le périphérique réponde **automatiquement** aux télécopies. Le périphérique répond à tous les appels entrants et à toutes les télécopies.
- Désactivez le paramètre **Réponse automatique** si vous souhaitez recevoir des télécopies **en mode manuel**. Vous devez être présent pour répondre vous-même à l'appel de télécopie entrant ; dans le cas contraire, le périphérique ne reçoit pas les télécopies.

Pour régler le mode de réponse sur manuel ou automatique au moyen du panneau de commande

- ▲ Appuyez sur **Réponse automatique** pour allumer ou éteindre le voyant, suivant votre configuration.

Lorsque le voyant **Réponse automatique** est allumé, le périphérique répond automatiquement aux appels. Lorsque le voyant est éteint, le périphérique ne répond pas aux appels.

Définition du nombre de sonneries avant réponse

Si vous activez le paramètre **Réponse automatique**, vous pouvez spécifier le nombre de sonneries avant que le périphérique ne réponde automatiquement aux appels entrants.

Le paramètre **Nombre de sonneries avant prise de ligne** est important si un répondeur est installé sur la même ligne téléphonique que le périphérique car le répondeur doit décrocher le téléphone avant le périphérique. Le nombre de sonneries avant réponse du périphérique doit être supérieur à celui du répondeur.

Par exemple, réglez le répondeur sur un petit nombre de sonneries et le périphérique sur le nombre maximal de sonneries. Le nombre maximal de sonneries varie en fonction des pays et des régions. Avec cette configuration, le répondeur prend l'appel et le périphérique surveille la ligne. Si le périphérique détecte qu'il s'agit d'une télécopie, il la reçoit. S'il s'agit d'une communication vocale, le répondeur enregistre le message.

Pour définir le nombre de sonneries avant réponse sur le panneau de commande

1. Appuyez sur **Configurer**.
2. Appuyez sur **Conf. de base des télécopies**, puis sur **Sonneries avant réponse**.
3. Entrez le nombre de sonneries approprié sur le clavier ou appuyez sur la flèche de direction de gauche ou de droite pour modifier le nombre de sonneries.
4. Appuyez sur **OK** pour valider le paramètre.

Modification du type de sonnerie pour la sonnerie distincte

De nombreux opérateurs téléphoniques proposent une fonction de sonnerie distincte permettant d'avoir plusieurs numéros de téléphone sur une même ligne téléphonique. Lorsque vous vous abonnez à ce service, chaque numéro est associé à une sonnerie différente. Vous pouvez configurer le périphérique pour qu'il réponde à une sonnerie spécifique.

Si vous connectez le périphérique à une ligne dotée d'une sonnerie distincte, demandez à votre opérateur téléphonique de définir une sonnerie pour les appels vocaux et une autre pour les télécopies. HP recommande de demander une sonnerie double ou triple pour les télécopies. Lorsque le périphérique détecte la sonnerie spécifiée, il prend la ligne et reçoit la télécopie.

Si vous ne disposez pas du service de sonnerie distincte, conservez l'option par défaut **Toutes sonneries**.

Pour modifier le type de sonnerie en sonnerie distincte sur le panneau de commande

1. Vérifiez que le périphérique est configuré pour répondre automatiquement aux appels de télécopie.
2. Appuyez sur **Configurer**.
3. Appuyez sur **Paramètres avancés de télécopie**, puis sur **Sonnerie différenciée**.
4. Appuyez sur la flèche de direction de droite pour sélectionner une option, puis sur **OK**.

Quand le téléphone sonne et que la sonnerie est celle que vous avez attribuée à votre ligne de télécopie, l'appareil répond à l'appel et reçoit la télécopie.

Définition du mode de correction d'erreur

En règle générale, le périphérique contrôle les signaux émis sur la ligne téléphonique au cours de l'envoi ou de la réception d'une télécopie. S'il détecte un signal erroné lors de la transmission et que le paramètre de correction des erreurs est activé, il peut demander qu'une partie de la télécopie soit renvoyée.

Ne désactivez la correction des erreurs que si l'envoi ou la réception des télécopies vous pose problème et que vous souhaitez passer outre aux erreurs de transmission. La désactivation de ce paramètre peut être utile si vous tentez d'envoyer une télécopie à un (e) autre pays/région, ou recevez une télécopie d'un(e) autre pays/région, ou que vous utilisez une connexion téléphonique par satellite.

Pour définir le mode de correction des erreurs

- ▲ **Panneau de commande** : Appuyez sur **Menu Télécopie**, ouvrez le menu **Paramètres avancés de télécopie**, puis utilisez l'option **Mode de correction d'erreur**.

Sélection du type de numérotation

Utilisez cette procédure pour choisir la numérotation par tonalité ou par impulsions. La valeur par défaut est **Tonalité**. Ne modifiez ce réglage que si vous savez que votre ligne téléphonique ne peut pas utiliser la numérotation par tonalité.

 **Remarque** L'option de numérotation par impulsions n'est pas disponible dans certain(e)s pays/régions.

Pour définir le type de numérotation

- ▲ **Panneau de commande** : Appuyez sur **Configurer**, sur **Paramètres de télécopie de base**, puis utilisez l'option **Numérotation par tonalités ou impulsions**.

Définition des options de rappel

Si le périphérique n'a pas pu envoyer une télécopie car le télécopieur de destination ne répondait pas ou était occupé, il essaie de rappeler le numéro en fonction des options

Rappel automatique du numéro occupé et Rappel automatique en cas de non-réponse. Pour activer ou désactiver les options.

- **Rappel automatique du numéro occupé** : Si cette option est activée, le périphérique rappelle automatiquement s'il reçoit un signal d'occupation. La valeur par défaut de cette option est **ACTIVE**.
- **Rappel automatique en cas de non-réponse** : Si cette option est activée, l'appareil rappelle automatiquement si le télécopieur de destination ne répond pas. La valeur par défaut de cette option est **DESACTIVE**.

Pour définir les options de rappel automatique

- ▲ **Panneau de commande** : Appuyez sur **Configurer**, sur **Paramètres avancés de télécopie**, puis utilisez les options **Rappel automatique du numéro occupé** ou **Rappel automatique en cas de non-réponse**.

Définition de la vitesse de télécopie

Vous pouvez définir la vitesse de télécopie utilisée entre le périphérique et les autres télécopieurs pour l'envoi et la réception de télécopies. La vitesse paramétrée par défaut est **Rapide**.

Si vous utilisez l'un des éléments suivants, il est conseillé de réduire la vitesse de télécopie :

- Un service téléphonique via Internet
- Un système PBX
- Un protocole FoIP (télécopie sur Internet)
- Service RNIS (réseau numérique à intégration de services)

Si vous rencontrez des problèmes d'envoi ou de réception de télécopies, essayez de définir la **Vitesse téléc.** à **Moyenne** ou **Lente**. Le tableau suivant fournit les paramètres de vitesse de télécopie disponibles.

Paramètre de vitesse de télécopie	Vitesse de télécopie
Rapide	v.34 (33 600 baud)
Moyenne	v.17 (14 400 baud)
Lent	v.29 (9 600 baud)

Pour définir la vitesse de télécopie à partir du panneau de commande

1. Appuyez sur **Configurer**.
2. Sélectionnez **Paramètres avancés de télécopie**, puis appuyez sur **Vitesse de télécopie**.
3. Sélectionnez l'option au moyen des touches fléchées, puis appuyez sur **OK**.

Télécopie sur Internet

Vous pouvez vous abonner à un service téléphonique à faible coût qui vous permet d'envoyer et de recevoir des télécopies sur votre périphérique via Internet. Cette méthode

s'appelle FoIP (Fax over Internet Protocol). Vous utilisez probablement un service FoIP (fourni par votre opérateur téléphonique) si vous :

- composez un code d'accès spécial avec le numéro de télécopieur ou si vous
- disposez d'un convertisseur IP qui se connecte à Internet et fournit des ports téléphoniques analogiques pour la connexion du télécopieur.

 **Remarque** Vous ne pouvez envoyer et recevoir des télécopies qu'en connectant un câble téléphonique au port "1-LINE" du périphérique. En d'autres termes, vous devez établir votre connexion à Internet via un convertisseur (qui fournit des prises téléphoniques analogiques standard pour les connexions de télécopieur) ou par le biais de votre opérateur téléphonique.

Certains services de télécopie par Internet ne fonctionnent pas correctement lorsque le périphérique envoie et reçoit des télécopies à grande vitesse (33 600 bits/s). Si vous rencontrez des problèmes d'envoi et de réception des télécopies lorsque vous utilisez un service de télécopie sur Internet, réduisez la vitesse de télécopie. Pour cela, faites passer le paramètre **Vitesse de télécopie** de **Rapide** (valeur par défaut) à **Moyenne**. Pour plus d'informations sur la modification de ce paramètre, reportez-vous à la rubrique [Définition de la vitesse de télécopie](#).

Pour plus d'informations sur l'envoi de télécopies par Internet, veuillez vous adresser à votre fournisseur d'accès.

Test de la configuration du télécopieur

Vous pouvez tester la configuration du télécopieur pour vérifier l'état du périphérique et vous assurer qu'il est configuré correctement. Effectuez ce test après avoir configuré le périphérique pour la télécopie. Le test effectue les opérations suivantes :

- Teste le matériel du télécopieur
- Vérifie que le type de cordon téléphonique approprié est connecté au périphérique
- Vérifie que le cordon téléphonique est connecté au port approprié
- Recherche une tonalité
- Recherche une ligne téléphonique active
- Teste l'état de la connexion à la ligne téléphonique

Le périphérique imprime un rapport avec les résultats du test. Si le test échoue, examinez le rapport pour obtenir des informations sur la procédure à suivre pour corriger les problèmes et relancer le test.

Pour tester la configuration du télécopieur

1. Configurez l'appareil pour télécopier selon vos instructions spécifiques de configuration de domicile ou de lieu de travail.
2. Avant de lancer le test, assurez-vous que les cartouches d'impression sont installées et que du papier plein format est chargé dans le bac d'entrée.
3. Sur le panneau de commande, appuyez sur **Configurer**.

4. Sélectionnez **Outils**, puis **Exéc. test tél.**

Le périphérique affiche l'état du test sur l'écran et imprime un rapport.

5. Consultez le rapport.

- Si le test est satisfaisant et que vous avez toujours des problèmes de télécopie, vérifiez que les paramètres du télécopieur indiqués dans le rapport sont corrects. Un paramètre de télécopie vide ou incorrect peut provoquer des problèmes de télécopie.
- En cas d'échec du test, consultez le rapport pour obtenir des informations de résolution du problème.

Impression de rapports

Vous pouvez configurer le périphérique pour qu'il imprime automatiquement des rapports d'erreur et de confirmation pour chaque télécopie envoyée ou reçue. Vous pouvez également imprimer manuellement des rapports système en fonction des besoins ; ces rapports fournissent des informations système utiles concernant le périphérique.

Par défaut, le périphérique est configuré pour imprimer un rapport uniquement en cas de problème lors de l'envoi ou de la réception d'une télécopie. Un message confirmant que la télécopie a été correctement envoyée s'affiche brièvement sur l'écran du panneau de commande après chaque transaction.

- [Impression de rapports de confirmation de télécopie](#)
- [Impression de rapports d'erreur de télécopie](#)
- [Impression et affichage du journal de télécopies](#)

Impression de rapports de confirmation de télécopie

Si vous avez besoin d'une confirmation imprimée de l'envoi de vos télécopies, suivez les instructions ci-dessous pour activer la confirmation de télécopie **avant** d'envoyer une télécopie. Choisissez **Après l'envoi d'une télécopie** ou **Envoyer & Recevoir**.

Le paramètre de confirmation de télécopie par défaut est **Désactivé**. Cela signifie qu'un rapport de confirmation n'est pas imprimé pour chaque télécopie envoyée ou reçue. Un message de confirmation indiquant que l'envoi de la télécopie s'est effectué correctement apparaît brièvement sur l'écran après chaque opération.

Pour activer la confirmation de télécopie

1. Appuyez sur **Configurer**.
2. Appuyez sur **Imprimer rapport**, puis sur **Confirmation télécopie**.
3. Appuyez sur la flèche de direction de droite pour sélectionner l'une des options suivantes, puis appuyez sur **OK**.

Désactivé	N'imprime pas de rapport de confirmation de télécopie lorsque vous réussissez à envoyer ou recevoir des télécopies. C'est le réglage par défaut.
Après l'envoi d'une télécopie	Imprime un rapport de confirmation de télécopie à chaque télécopie envoyée.
Après réception d'une télécopie	Imprime un rapport de confirmation de télécopie à chaque télécopie reçue.

Envoyer & Recevoir	Imprime un rapport de confirmation de télécopie à chaque télécopie envoyée et reçue.
-------------------------------	--

 **Conseil** Si vous choisissez **Après l'envoi d'une télécopie** ou **Envoyer & Recevoir** et que vous numérisez la télécopie pour l'envoyer à partir de la mémoire, vous pouvez inclure une image de la première page de la télécopie sur le rapport **Confirmation d'envoi de télécopies**. Appuyez sur **Configurer**, appuyez sur **Confirmation télécopie**, puis de nouveau sur **Lors de l'envoi d'un fax**. Sélectionnez **Activé** dans le menu **Image sur rapport d'envoi de télécopies**.

Impression de rapports d'erreur de télécopie

Vous pouvez configurer le périphérique pour qu'il imprime automatiquement un rapport lorsqu'une erreur se produit pendant la transmission d'une télécopie.

Pour configurer le périphérique de sorte qu'il imprime des rapports d'erreur de télécopie

1. Appuyez sur **Configurer**.
2. Appuyez sur **Imprimer rapport**, puis sur **Rapport d'erreur de télécopie**.
3. Appuyez sur la flèche de direction de droite pour sélectionner l'une des options suivantes, puis appuyez sur **OK**.

Envoyer & Recevoir	S'imprime lorsqu'une erreur de télécopie se produit. C'est le réglage par défaut.
Désactivé	N'imprime pas de rapports d'erreur de télécopie.
Après l'envoi d'une télécopie	S'imprime lorsqu'une erreur de transmission se produit.
Après réception d'une télécopie	S'imprime lorsqu'une erreur de réception se produit.

Impression et affichage du journal de télécopies

Les journaux répertorie les télécopies qui ont été envoyées à partir du panneau de commande et toutes les télécopies qui ont été reçues.

Vous pouvez imprimer un journal des télécopies qui ont été reçues et envoyées par le périphérique. Chaque entrée du journal contient les informations suivantes :

- Date et heure de transmission
- Type (réception ou envoi)
- Numéro de télécopie
- Durée
- Nombre de pages
- Résultat (état) de la transmission

Pour afficher le journal de télécopies à partir du logiciel de photo et d'imagerie HP

1. Sur l'ordinateur, ouvrez le logiciel de photo et d'imagerie HP. Pour plus d'informations, reportez-vous à la section [Utilisation du logiciel de photo et d'imagerie HP](#).
2. Pour plus d'informations, reportez-vous à l'aide en ligne du logiciel de photo et d'imagerie HP.

Le journal répertorie les télécopies qui ont été envoyées à partir du panneau de commande et du logiciel de photo et d'imagerie HP, ainsi que toutes les télécopies qui ont été reçues.

Pour imprimer le journal de télécopies à partir du panneau de commande

1. Sur le tableau de commande, appuyez sur **Configurer**.
2. Appuyez sur la touche fléchée pour descendre et passer à **Imprimer rapport**, puis appuyez sur **OK**.
3. Appuyez sur la touche fléchée pour descendre et passer à **Journal de télécopies**, puis appuyez sur **OK**.
4. Appuyez de nouveau sur **OK** pour imprimer le journal.

Annulation d'une télécopie

Vous pouvez annuler l'envoi ou la réception d'une télécopie à tout moment.

Pour annuler une télécopie

- ▲ Appuyez sur **Annuler** sur le panneau de commande pour interrompre l'envoi ou la réception de la télécopie en cours. Si le périphérique n'arrête pas l'impression, appuyez à nouveau sur **Annuler**.

Le périphérique imprime toute page dont l'impression a commencé, puis annule le reste de la télécopie. Cette opération peut prendre quelques instants.

Pour annuler un numéro pendant la composition

- ▲ Appuyez sur **Annuler** pour annuler le numéro que vous êtes en train de composer.

7 Configuration et gestion

Cette section est destinée à l'administrateur ou à la personne responsable de la gestion du périphérique. Elle contient des informations sur les sujets suivants :

- [Gestion du périphérique](#)
- [Utilisation des outils de gestion du périphérique](#)
- [Configuration de la télécopie pour le périphérique](#)
- [Configuration du périphérique](#)
- [Désinstallation et réinstallation du logiciel](#)

Gestion du périphérique

Les outils communs suivants peuvent être utilisés pour gérer le périphérique. Pour plus d'informations sur l'accès à ces outils et leur utilisation, reportez-vous à la section [Utilisation des outils de gestion du périphérique](#).

 **Remarque** Certaines procédures spécifiques peuvent inclure d'autres méthodes.

Windows

- Panneau de commande du périphérique
- Pilote d'impression
- Boîte à outils
- [Surveillance du périphérique](#)
- [Gestion du périphérique](#)

Surveillance du périphérique

Cette section propose des instructions liées à la surveillance du périphérique.

 **Remarque** Les niveaux d'encre affichés ne sont que des estimations. Les volumes d'encre réels peuvent être différents.

Utilisez cet outil...	pour obtenir les informations suivantes...
Panneau de commande	Obtenir des informations sur l'état des tâches en cours de traitement, l'état de fonctionnement du périphérique et l'état des cartouches d'impression.
Boîte à outils	Informations sur la cartouche d'impression : Cliquez sur l'onglet Niveaux d'encre estimés pour afficher les informations relatives au niveau d'encre, puis faites défiler l'écran pour afficher le bouton Détails sur la cartouche . Cliquez sur le bouton Détails sur la cartouche pour afficher des informations sur les cartouches d'encre de remplacement et les dates d'expiration.

Gestion du périphérique

Cette section propose des informations sur la gestion du périphérique et la modification des paramètres.

Utilisez cet outil...	pour effectuer l'opération suivante...
Panneau de commande	<ul style="list-style-type: none">• Langue et pays/région : Appuyez sur Configurer, puis ouvrez le menu Préférences. Si vous ne voyez pas votre pays/région, appuyez sur 99 et recherchez votre pays/région dans la liste.• Volume du panneau de commande : Appuyez sur Configurer, puis ouvrez le menu Préférences.• Volume sonore de fax : Appuyez sur Configurer, puis sélectionnez Volume sonore de fax.• Impression automatique du rapport : Appuyez sur Configurer, puis ouvrez le menu Paramètres avancés de télécopie.• Définir le type de numérotation : Appuyez sur Configurer, puis ouvrez le menu Paramètres de télécopie de base.• Définir des options de rappel : Appuyez sur Configurer, puis ouvrez le menu Paramètres avancés de télécopie.• Définition de la date et de l'heure : Appuyez sur Configurer, appuyez sur Outils, puis sur Date et heure.
Boîte à outils	Effectuer des tâches de maintenance du périphérique : Cliquez sur l'onglet Services .

Utilisation des outils de gestion du périphérique

- [Boîte à outils](#)
- [Onglets de la Boîte à outils](#)

Boîte à outils

La Boîte à outils fournit des informations sur la maintenance du périphérique.

 **Remarque** Vous pouvez installer la Boîte à outils à partir du CD de démarrage en sélectionnant l'option d'installation complète, à condition que l'ordinateur remplisse les conditions système requises.

Pour ouvrir la Boîte à outils

1. Dans le Centre de solutions HP, cliquez sur **Paramètres**, placez votre curseur sur **Paramètres d'impression**, puis cliquez sur **Boîte à outils de l'imprimante**.
2. Cliquez avec le bouton droit sur HP Digital Imaging Monitor dans la barre d'état système, pointez sur **Nom du modèle d'imprimante**, puis cliquez sur **Afficher boîte à outils imprimante**.

Onglets de la Boîte à outils

La Boîte à outils contient les onglets suivants.

Onglets	Sommaire
Niveau d'encre estimé	<ul style="list-style-type: none"> • Niveaux d'encre : Affiche une estimation du niveau d'encre de chaque cartouche. <hr/> <p>Remarque Les niveaux d'encre affichés ne sont que des estimations. Les volumes d'encre réels peuvent être différents.</p> <hr/> <ul style="list-style-type: none"> • Acheter en ligne : Permet d'accéder à un site Web sur lequel vous pouvez commander des consommables pour le périphérique. • Commander par téléphone : Affiche les numéros de téléphone que vous pouvez composer pour commander des fournitures pour le périphérique. Des numéros de téléphone ne sont pas disponibles pour tous les pays/toutes les régions. • Détails sur la cartouche : Affiche les références et dates d'expiration des cartouches d'impression installées.
Services du périphérique	<ul style="list-style-type: none"> • Aligner les cartouches d'impression : Vous guide tout au long de la procédure d'alignement des cartouches d'impression. Pour plus d'informations, reportez-vous à la section Alignement des cartouches d'impression. • Nettoyer les cartouches d'impression : Vous guide tout au long de la procédure de nettoyage des cartouches d'impression. Pour plus d'informations, reportez-vous à la section Nettoyage des cartouches d'impression. • Étalonner les couleurs : Permet de procéder à l'étalonnage du saut de ligne. Pour plus d'informations, reportez-vous à la section Étalonnage de la couleur.

Configuration de la télécopie pour le périphérique

Après avoir effectué toutes les étapes énoncées dans le Guide de démarrage, suivez les instructions de cette section pour procéder à la configuration de votre télécopieur. Conservez précieusement le guide de démarrage en vue d'une utilisation ultérieure.

Dans cette section, vous apprendrez à configurer le périphérique pour que la télécopie fonctionne correctement avec l'équipement et les services dont vous disposez peut-être déjà sur la même ligne téléphonique que celle utilisée par le périphérique.

-
-  **Conseil** Vous pouvez aussi utiliser l'Assistant de configuration du télécopieur pour configurer rapidement certains paramètres de télécopie importants tels que le mode de réponse et les informations d'en-tête de la télécopie. Vous pouvez accéder à l'Assistant de configuration du télécopieur via le logiciel que vous avez installé avec le périphérique. Après avoir exécuté l'Assistant de configuration du télécopieur, suivez les procédures décrites dans cette section pour terminer la configuration de votre télécopieur.
-

Configuration de la télécopie (systèmes téléphoniques en parallèle)

Avant de configurer le périphérique pour la télécopie, indiquez le système téléphonique utilisé dans votre pays/région. Les instructions relatives à la configuration de votre périphérique pour la télécopie diffèrent selon que vous disposez d'un système téléphonique en parallèle ou en série.

- Si votre pays/région n'apparaît pas dans le tableau ci-après, vous disposez probablement d'un système téléphonique en série. Dans un système téléphonique série, le type de connecteur présent sur vos équipements téléphoniques partagés (modems, téléphones et répondeurs) ne permet pas une connexion physique au port « 2-EXT » du périphérique. Tous les équipements doivent par conséquent être reliés à la prise téléphonique murale.

 **Remarque** Dans certain(e)s pays/régions utilisant les systèmes téléphoniques série, le cordon téléphonique fourni avec le périphérique peut comporter une prise murale supplémentaire. Ceci vous permet de connecter d'autres périphériques de télécommunications à la prise murale sur laquelle vous branchez le périphérique.

- Si votre pays/région figure dans le tableau ci-dessous, vous disposez probablement d'un système téléphonique en parallèle. Dans ce cas, vous pouvez connecter l'équipement téléphonique partagé à la ligne téléphonique via le port « 2-EXT » à l'arrière du périphérique.

 **Remarque** Si vous disposez d'un système téléphonique en parallèle, HP recommande d'utiliser le cordon téléphonique à 2 fils fourni avec le périphérique pour connecter ce dernier à la prise téléphonique murale.

Tableau 7-1 Pays/régions équipés d'un système téléphonique parallèle

Argentine	Australie	Brésil
Canada	Chili	Chine
Colombie	Grèce	Inde
Indonésie	Irlande	Japon
Corée du Sud	Amérique Latine	Malaisie
Mexique	Philippines	Pologne
Portugal	Russie	Arabie saoudite
Singapour	Espagne	Taïwan

Pays/régions équipés d'un système téléphonique parallèle (suite)

Thaïlande	Etats-Unis	Venezuela
Viêtnam		

Si vous ignorez le type de système téléphonique dont vous disposez (en parallèle ou en série), contactez votre opérateur téléphonique.

Choix de la configuration du télécopieur appropriée pour la maison ou le bureau

Pour utiliser votre système de télécopie correctement, vous devez savoir quels types d'équipements et de services partagent éventuellement la même ligne téléphonique que le périphérique. C'est là un point important car vous devrez peut-être connecter certains de vos équipements de bureau existants directement sur le périphérique. Il vous faudra peut-être également modifier certains des paramètres du télécopieur avant d'être en mesure d'envoyer des télécopies.

Pour déterminer la meilleure manière de configurer le périphérique à la maison ou au bureau, lisez d'abord les questions de cette section et enregistrez vos réponses. Ensuite, reportez-vous au tableau de la section suivante et choisissez le cas de configuration recommandé en fonction de vos réponses.

Veillez à répondre dans l'ordre aux questions suivantes.

1. Votre opérateur téléphonique vous fournit-il une ligne DSL (Digital Subscriber Line) ? (DSL est également appelé ADSL dans certain(e)s pays/régions).
Si vous avez répondu Oui, passez directement à [Cas B : Configuration du périphérique avec DSL](#). Vous n'avez pas besoin de répondre aux questions suivantes.
Si votre réponse est Non, passez à la question suivante.
2. Utilisez-vous un système téléphonique avec autocommutateur (PBX) ou un système RNIS (réseau numérique à intégration de services) ?
Si vous avez répondu Oui, passez directement à [Cas C : Configuration du périphérique avec un système téléphonique PBX ou une ligne RNIS](#). Vous n'avez pas besoin de répondre aux questions suivantes.
Si votre réponse est Non, passez à la question suivante.
3. Etes-vous abonné à un service de sonnerie distincte auprès de votre opérateur téléphonique qui offre plusieurs numéros de téléphone avec différentes sonneries ?
Si vous avez répondu Oui, passez directement à [Cas D : Télécopieur avec service de sonnerie différenciée sur la même ligne](#). Vous n'avez pas besoin de répondre aux questions suivantes.
Si votre réponse est Non, passez à la question suivante.
Avez-vous un doute quant à la présence d'une sonnerie distincte ? De nombreux opérateurs téléphoniques proposent une fonction de sonnerie distincte permettant d'avoir plusieurs numéros de téléphone sur une même ligne téléphonique.
Lorsque vous vous abonnez à ce service, chaque numéro de téléphone est associé à une sonnerie différente. Par exemple, vous pouvez avoir des sonneries simple, double et triple pour les numéros différents. Vous pourriez affecter un numéro à sonnerie simple pour les appels vocaux et un autre numéro à double sonnerie pour vos appels de télécopie. Cela vous permet de différencier les appels vocaux et de télécopie lorsque le téléphone sonne.

4. Recevez-vous des appels vocaux sur le même numéro de téléphone que celui que vous utiliserez pour vos appels de télécopie sur le périphérique ?

Passer à la question suivante.

5. Un modem d'ordinateur est-il installé sur la même ligne téléphonique que le périphérique ?

Avez-vous un doute quant à la présence d'un modem d'ordinateur sur votre système ?

Si vous répondez Oui à l'une des questions suivantes, vous utilisez un modem d'ordinateur :

- Envoyez-vous et recevez-vous directement des télécopies depuis vos applications logicielles via une ligne commutée ?
- Envoyez-vous et recevez-vous les messages électroniques sur votre ordinateur à l'aide d'une connexion par ligne commutée ?
- Avez-vous accès à Internet à partir de votre ordinateur via une connexion par ligne commutée ?

Passer à la question suivante.

6. Disposez-vous d'un répondeur réceptionnant les appels vocaux sur le même numéro de téléphone que celui que vous utiliserez pour vos appels de télécopie sur le périphérique ?

Passer à la question suivante.

7. Avez-vous souscrit un service de messagerie vocale auprès de votre opérateur téléphonique sur le même numéro de téléphone que celui que vous utiliserez pour vos appels de télécopie sur le périphérique ?

Après avoir répondu à ces questions, passez à la section suivante pour sélectionner votre configuration de télécopie.

Sélection de votre configuration de télécopie

À présent que vous avez répondu à toutes les questions sur les équipements et services qui partagent la ligne téléphonique avec le périphérique, vous êtes en mesure de choisir la configuration la mieux adaptée à votre environnement domestique ou professionnel.

Dans la première colonne du tableau suivant, sélectionnez la combinaison d'équipements et de services correspondant à votre environnement (domicile ou bureau). Recherchez ensuite la configuration appropriée dans la deuxième ou la troisième colonne en fonction de votre système téléphonique. Des instructions détaillées sont fournies pour chaque configuration décrite dans les sections suivantes.

Si vous avez répondu à toutes les questions de la section précédente et que vous ne possédez aucun des équipements ou services décrits, choisissez Aucun dans la première colonne du tableau.

 **Remarque** Si aucune configuration décrite dans cette section ne correspond à celle de votre maison ou de votre bureau, configurez votre périphérique comme vous le feriez pour un téléphone analogique normale. Veillez à utiliser le cordon téléphonique fourni avec votre périphérique pour connecter l'une des extrémités à votre prise téléphonique murale et l'autre au port 1-LINE situé à l'arrière du périphérique. Si vous utilisez un autre cordon, il se peut que vous rencontriez des problèmes lors de l'envoi ou la réception de télécopies.

Autres équipements et services partageant votre ligne de télécopie	Configuration du télécopieur recommandée pour les systèmes téléphoniques en parallèle	Configuration du télécopieur recommandée pour les systèmes téléphoniques en série
Aucun Vous avez répondu Non à toutes les questions.	Cas A : Ligne de télécopie distincte (aucun appel vocal reçu)	Reportez-vous à votre pays dans Configuration pour une télécopie de type série
Service DSL (vous n'avez répondu Oui qu'à la question 1)	Cas B : Configuration du périphérique avec DSL	Reportez-vous à votre pays dans Configuration pour une télécopie de type série
Système PBX ou RNIS (vous n'avez répondu Oui qu'à la question 2)	Cas C : Configuration du périphérique avec un système téléphonique PBX ou une ligne RNIS	Reportez-vous à votre pays dans Configuration pour une télécopie de type série
Service de sonnerie distincte (vous n'avez répondu Oui qu'à la question 3)	Cas D : Télécopieur avec service de sonnerie différenciée sur la même ligne	Reportez-vous à votre pays dans Configuration pour une télécopie de type série
Appels vocaux (vous n'avez répondu Oui qu'à la question 4)	Cas E : Ligne voix/télécopie partagée	Reportez-vous à votre pays dans Configuration pour une télécopie de type série
Appels vocaux et service de messagerie vocale Vous avez répondu Oui aux questions 4 et 7 uniquement.	Cas F : Ligne voix/télécopie partagée avec une messagerie vocale	Reportez-vous à votre pays dans Configuration pour une télécopie de type série
Modem d'ordinateur (vous n'avez répondu Oui qu'à la question 5)	Cas G : Ligne de télécopie partagée avec un modem d'ordinateur (aucun appel vocal reçu)	Non applicable.
Appels vocaux et modem d'ordinateur Vous avez répondu Oui aux questions 4 et 5 uniquement.	Cas H : Ligne voix/télécopie partagée avec un modem d'ordinateur	Non applicable.
Appels vocaux et répondeur Vous avez répondu Oui aux questions 4 et 6 uniquement.	Cas I : Ligne voix/télécopie partagée avec un répondeur	Non applicable.
Appels vocaux, modem d'ordinateur et répondeur téléphonique Vous avez répondu Oui aux questions 4, 5 et 6 uniquement.	Cas J : Ligne voix/télécopie partagée avec un modem et un répondeur	Non applicable.
Appels vocaux, modem d'ordinateur et messagerie vocale Vous avez répondu Oui aux questions 4, 5 et 7 uniquement.	Cas K : Ligne voix/télécopie partagée avec un modem et une messagerie vocale	Non applicable.

Cas A : Ligne de télécopie distincte (aucun appel vocal reçu)

Si vous disposez d'une ligne téléphonique distincte sur laquelle vous ne recevez aucun appel vocal et que vous ne connectez aucun autre équipement à cette ligne, configurez le périphérique comme décrit dans cette section.

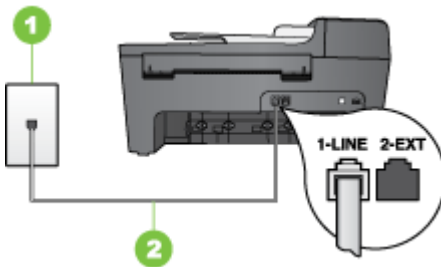



Figure 7-1 Vue arrière du périphérique

1	Prise téléphonique murale
2	Utilisez le cordon téléphonique fourni avec le périphérique pour la connexion au port 1-LINE

Pour configurer le périphérique avec une ligne de télécopie distincte

1. Utilisez le cordon téléphonique fourni avec le périphérique : branchez l'une des extrémités sur la prise téléphonique murale et l'autre sur le port 1-LINE situé à l'arrière du périphérique.

 **Remarque** Si vous n'utilisez pas le cordon fourni pour la connexion entre la prise téléphonique murale et le périphérique, vous ne pourrez peut-être pas envoyer de télécopies. Ce cordon spécial est différent des autres cordons téléphoniques que vous possédez éventuellement chez vous ou au bureau.

2. Activez le paramètre **Réponse automatique**.
3. (Facultatif) Réglez le paramètre **Nombre de sonneries avant prise de ligne** sur la plus petite valeur (deux sonneries).
4. Exécutez un test de télécopie. Pour plus d'informations, reportez-vous à la section [Test de la configuration du télécopieur](#).

Quand le téléphone sonnera, le périphérique répondra automatiquement après le nombre de sonneries que vous avez défini dans le paramètre **Nombre de sonneries avant prise de ligne**. Il enverra ensuite une tonalité de réception de télécopie au télécopieur d'origine et commencera à recevoir la télécopie.

Cas B : Configuration du périphérique avec DSL

Si votre opérateur téléphonique vous fournit une ligne DSL et que vous ne connectez aucun équipement au périphérique, suivez les instructions de cette rubrique pour connecter un filtre DSL entre la prise téléphonique murale et le périphérique. Le filtre DSL neutralise le signal numérique qui peut perturber le périphérique, permettant ainsi au périphérique de communiquer correctement avec votre ligne téléphonique (DSL est également appelé ADSL dans certain(e)s pays/régions).

Remarque Si vous utilisez une ligne DSL et que vous omettez de connecter le filtre DSL, vous ne serez pas en mesure d'envoyer ni de recevoir de télécopies avec le périphérique.

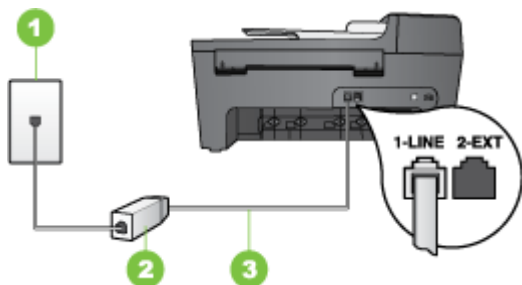

Figure 7-2 Vue arrière du périphérique

1	Prise téléphonique murale
2	Cordon et filtre DSL (ou ADSL) fournis par votre fournisseur DSL
3	Utilisez le cordon téléphonique fourni avec le périphérique pour la connexion au port 1-LINE

Pour configurer le périphérique avec une ligne DSL

1. Obtention d'un filtre DSL auprès de votre fournisseur DSL.
2. Utilisez le cordon téléphonique fourni avec le périphérique : connectez une extrémité au port ouvert sur le filtre DSL, l'autre au port 1-LINE situé à l'arrière du périphérique.

Remarque Si vous n'utilisez pas le cordon fourni pour la connexion entre le filtre DSL et le périphérique, vous ne pourrez peut-être pas envoyer de télécopies. Ce cordon spécial est différent des autres cordons téléphoniques que vous possédez éventuellement chez vous ou au bureau.

Un seul cordon téléphonique étant fourni, vous devrez éventuellement vous procurer d'autres cordons téléphoniques pour cette configuration.

3. Branchez un cordon téléphonique supplémentaire du filtre DSL à la prise téléphonique murale.
4. Exécutez un test de télécopie. Pour plus d'informations, reportez-vous à la section [Test de la configuration du télécopieur](#).

Cas C : Configuration du périphérique avec un système téléphonique PBX ou une ligne RNIS

Si vous utilisez un système téléphonique PBX ou un adaptateur de terminal/convertisseur RNIS, assurez-vous d'effectuer les opérations suivantes :

- Si vous utilisez un PBX ou un convertisseur/adaptateur de terminal RNIS, connectez le périphérique au port désigné pour l'utilisation d'un télécopieur et d'un téléphone. Si possible, vérifiez également que l'adaptateur de terminal est défini sur le type de commutateur approprié pour votre pays/région.

 **Remarque** Certains systèmes RNIS vous permettent de configurer des ports pour des équipements téléphoniques spécifiques. Par exemple, vous pouvez affecter un port au téléphone et à la télécopie Groupe 3 et un autre port à d'autres fonctions. En cas de difficulté lors d'une connexion au port de télécopie/téléphone du convertisseur RNIS, essayez d'utiliser le port à usages multiples ; il pourrait se nommer « multi-combi » ou porter un nom similaire.

- Si vous utilisez un autocommutateur, désactivez la tonalité d'appel en attente.

 **Remarque** De nombreux autocommutateurs numériques comportent une tonalité d'appel en attente qui est activée par défaut. Or, cette fonction perturbera vos transmissions par télécopie et vous ne pourrez pas envoyer ni recevoir de télécopies à l'aide du périphérique. Reportez-vous à la documentation fournie avec votre autocommutateur pour obtenir des instructions sur la façon de désactiver le signal d'appel en attente.

- Si vous utilisez un système téléphonique PBX, composez le numéro de ligne extérieure avant de composer le numéro du télécopieur.
- Veillez à utiliser le cordon fourni pour raccorder le périphérique à la prise téléphonique murale. Si vous ne le faites pas, la télécopie risque de ne pas fonctionner. Ce cordon spécial est différent des autres cordons téléphoniques que vous possédez éventuellement chez vous ou au bureau. Si le cordon téléphonique fourni est trop court, vous pouvez acheter un coupleur dans votre magasin d'articles électroniques et prolonger ainsi le cordon.

Cas D : Télécopieur avec service de sonnerie différenciée sur la même ligne

Si vous êtes abonné à un service de sonnerie différenciée (fourni par votre opérateur téléphonique) permettant d'avoir plusieurs numéros de téléphone sur une même ligne téléphonique, chaque numéro étant associé à une sonnerie différente, configurez le périphérique comme décrit dans cette section.

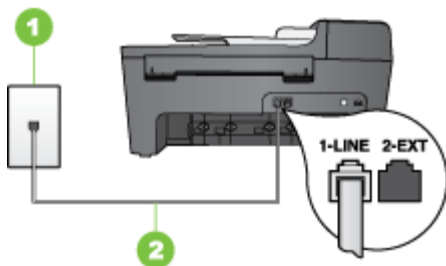



Figure 7-3 Vue arrière du périphérique

1	Prise téléphonique murale
2	Utilisez le cordon téléphonique fourni avec le périphérique pour la connexion au port 1-LINE

Pour configurer le périphérique avec un service de sonnerie différenciée, procédez comme suit

1. Utilisez le cordon téléphonique fourni avec le périphérique : branchez l'une des extrémités sur la prise téléphonique murale et l'autre sur le port 1-LINE situé à l'arrière du périphérique.

 **Remarque** Si vous n'utilisez pas le cordon fourni pour la connexion entre la prise téléphonique murale et le périphérique, vous ne pourrez peut-être pas envoyer de télécopies. Ce cordon spécial est différent des autres cordons téléphoniques que vous possédez éventuellement chez vous ou au bureau.

2. Activez le paramètre **Réponse automatique**.
3. Modifiez le paramètre **Sonneries distinctes** conformément au paramètre attribué à votre numéro de télécopieur par l'opérateur téléphonique.

 **Remarque** Par défaut, le périphérique est configuré pour répondre à toutes les sonneries. Si vous ne définissez pas le paramètre **Sonneries distinctes** en fonction du mode de sonnerie associé à votre numéro de télécopieur par votre opérateur téléphonique, il se peut que le périphérique réponde à la fois aux appels vocaux et aux appels de télécopie ou qu'il ne réponde pas du tout.

4. (Facultatif) Réglez le paramètre **Nombre de sonneries avant prise de ligne** sur la plus petite valeur (deux sonneries).
5. Exécutez un test de télécopie. Pour plus d'informations, reportez-vous à la section [Test de la configuration du télécopieur](#).

Le périphérique répond automatiquement aux appels entrants sonnant de la manière sélectionnée (paramètre **Sonneries distinctes**) après le nombre de sonneries que vous avez défini (paramètre **Nombre de sonneries avant prise de ligne**). Il enverra ensuite une tonalité de réception de télécopie au télécopieur d'origine et commencera à recevoir la télécopie.

Cas E : Ligne voix/télécopie partagée

Si vous recevez à la fois des appels vocaux et de télécopie au même numéro de téléphone et que vous ne disposez d'aucun autre équipement de bureau (ou messagerie vocale) sur cette ligne téléphonique, configurez le périphérique comme décrit dans cette section.

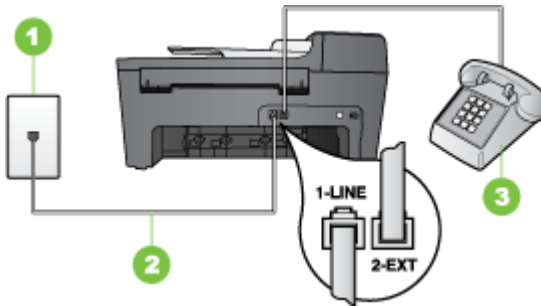



Figure 7-4 Vue arrière du périphérique

1	Prise téléphonique murale
2	Utilisez le cordon téléphonique fourni avec le périphérique pour la connexion au port 1-LINE
3	Téléphone (facultatif)

Pour configurer le périphérique avec une ligne vocale/télécopie partagée

1. Utilisez le cordon téléphonique fourni avec le périphérique : branchez l'une des extrémités sur la prise téléphonique murale et l'autre sur le port 1-LINE situé à l'arrière du périphérique.

 **Remarque** Si vous n'utilisez pas le cordon fourni pour la connexion entre la prise téléphonique murale et le périphérique, vous ne pourrez peut-être pas envoyer de télécopies. Ce cordon spécial est différent des autres cordons téléphoniques que vous possédez éventuellement chez vous ou au bureau.

2. Procédez de l'une des manières suivantes :
 - Si vous disposez d'un système téléphonique en parallèle, ôtez la prise blanche du port 2-EXT à l'arrière du périphérique, puis branchez un téléphone sur ce port.
 - Si vous utilisez un système téléphonique en série, vous pouvez connecter directement le téléphone au câble du périphérique auquel est rattachée une prise murale.

3. À présent, vous devez décider comment votre périphérique répond aux appels, automatiquement ou manuellement :
 - Si vous configurez le périphérique pour qu'il réponde **automatiquement** aux appels, il prendra tous les appels entrants et recevra les télécopies. Dans ce cas, le périphérique ne pourra pas faire la distinction entre les appels de télécopie et les appels vocaux ; si vous pensez qu'il s'agit d'un appel vocal, vous devez y répondre avant que le périphérique ne prenne l'appel. Pour paramétrer le périphérique afin qu'il réponde automatiquement aux appels, activez le paramètre **Réponse automatique**.
 - Si vous configurez le périphérique pour qu'il réponde **manuellement** aux télécopies, vous devez prendre les appels entrants en personne ; sinon, le périphérique ne peut pas recevoir de télécopies. Pour paramétrer le périphérique afin de répondre aux appels manuellement, désactivez le paramètre **Réponse automatique**.
4. Exécutez un test de télécopie. Pour plus d'informations, reportez-vous à la section [Test de la configuration du télécopieur](#).

Si vous décrochez le téléphone avant le périphérique et que vous entendez les tonalités d'un télécopieur en mode d'émission, vous devez répondre manuellement à l'appel de télécopie.

Cas F : Ligne voix/télécopie partagée avec une messagerie vocale

Si vous recevez à la fois des appels vocaux et des appels de télécopie au même numéro de téléphone et que vous êtes également abonné à un service de messagerie vocale offert par votre opérateur téléphonique, configurez le périphérique comme décrit dans cette section.

 **Remarque** Vous ne pouvez pas recevoir de télécopies automatiquement si un service de messagerie vocale est actif sur le même numéro de téléphone que celui utilisé pour les appels de télécopie. Cela signifie que vous devez pouvoir répondre personnellement aux appels entrants de télécopie. Si vous souhaitez plutôt recevoir les télécopies automatiquement, contactez votre opérateur téléphonique pour vous abonner à un service de sonnerie différenciée ou pour obtenir une ligne téléphonique distincte pour la télécopie.

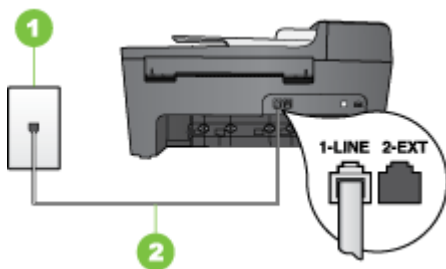

Figure 7-5 Vue arrière du périphérique

1	Prise téléphonique murale
2	Utilisez le cordon téléphonique fourni avec le périphérique pour la connexion au port « 1-LINE »

Configuration du périphérique avec une messagerie vocale

1. Utilisez le cordon téléphonique fourni avec le périphérique : branchez l'une des extrémités sur la prise téléphonique murale et l'autre sur le port 1-LINE situé à l'arrière du périphérique.



Remarque Si vous n'utilisez pas le cordon fourni pour la connexion entre la prise téléphonique murale et le périphérique, vous ne pourrez peut-être pas envoyer de télécopies. Ce cordon spécial est différent des autres cordons téléphoniques que vous possédez éventuellement chez vous ou au bureau.

2. Désactivez le paramètre **Réponse automatique**.
3. Exécutez un test de télécopie. Pour plus d'informations, reportez-vous à la section [Test de la configuration du télécopieur](#).

Vous devez être disponible pour répondre en personne aux télécopies entrantes avant que la messagerie vocale ne décroche. Dans le cas contraire, le périphérique ne pourra pas recevoir de télécopies.

Cas G : Ligne de télécopie partagée avec un modem d'ordinateur (aucun appel vocal reçu)

Si vous disposez d'une ligne de télécopie sur laquelle vous ne recevez pas d'appels vocaux et que vous avez connecté un modem d'ordinateur sur cette ligne, configurez votre périphérique comme décrit dans cette section.



Remarque Si vous possédez un modem d'ordinateur d'accès distant, ce dernier partage la ligne téléphonique avec le périphérique. Vous ne pourrez pas utiliser le modem et le périphérique simultanément. Par exemple, vous ne pouvez pas utiliser le périphérique pour une télécopie si vous êtes déjà en train d'utiliser le modem pour envoyer un courrier électronique ou accéder à Internet.

- [Configurer le périphérique avec un modem d'ordinateur d'accès distant](#)
- [Configurer le périphérique avec un modem d'ordinateur DSL/ADSL](#)

Configurer le périphérique avec un modem d'ordinateur d'accès distant

Si vous utilisez la même ligne téléphonique pour l'envoi de télécopies et pour un modem d'ordinateur d'accès distant, suivez ces instructions pour configurer le périphérique.

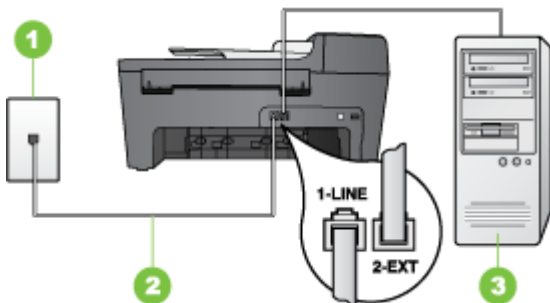



Figure 7-6 Vue arrière du périphérique

1	Prise téléphonique murale
2	Utilisez le cordon téléphonique fourni avec le périphérique pour la connexion au port « 1-LINE »
3	Ordinateur avec modem

Pour configurer le périphérique avec un modem d'ordinateur

1. Ôtez la prise blanche du port 2-EXT à l'arrière de votre périphérique.
2. Localisez le cordon téléphonique qui relie l'arrière de votre ordinateur (votre modem) à une prise murale. Débranchez le cordon de la prise téléphonique murale et branchez-le sur le port 2-EXT à l'arrière de votre périphérique.
3. Utilisez le cordon téléphonique fourni avec le périphérique : branchez l'une des extrémités sur la prise téléphonique murale et l'autre sur le port 1-LINE situé à l'arrière du périphérique.

 **Remarque** Si vous n'utilisez pas le cordon fourni pour la connexion entre la prise téléphonique murale et le périphérique, vous ne pourrez peut-être pas envoyer de télécopies. Ce cordon spécial est différent des autres cordons téléphoniques que vous possédez éventuellement chez vous ou au bureau.

4. Si le logiciel du modem de votre ordinateur est défini pour recevoir des télécopies automatiquement, désactivez ce paramètre.

 **Remarque** Si vous ne désactivez pas l'option de réception automatique de télécopies dans le logiciel de votre modem, le périphérique HP ne pourra pas recevoir de télécopies.

5. Activez le paramètre **Réponse automatique**.
6. (Facultatif) Réglez le paramètre **Nombre de sonneries avant prise de ligne** sur la plus petite valeur (deux sonneries).
7. Exécutez un test de télécopie. Pour plus d'informations, reportez-vous à la section [Test de la configuration du télécopieur](#).

Quand le téléphone sonne, le périphérique répond automatiquement après le nombre de sonneries défini dans le paramètre **Nombre de sonneries avant prise de ligne**. Il enverra ensuite une tonalité de réception de télécopie au télécopieur d'origine et commencera à recevoir la télécopie.

Configurer le périphérique avec un modem d'ordinateur DSL/ADSL

Si vous possédez une ligne DSL et utiliser cette ligne téléphonique pour envoyer des télécopies, suivez ces instructions pour configurer votre télécopieur.

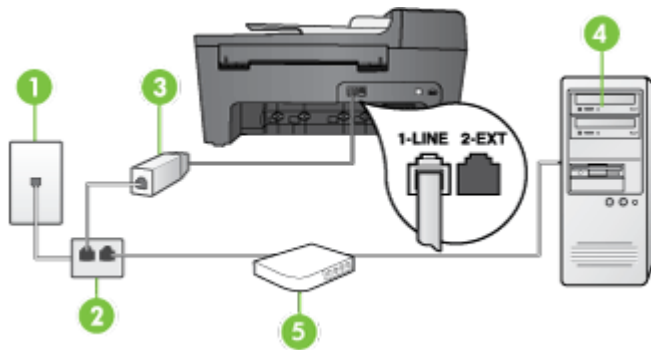

1	Prise téléphonique murale
2	Séparateur parallèle
3	Filtre DSL/ADSL Branchez une extrémité du cordon téléphonique fourni avec le périphérique sur le port 1-LINE à l'arrière du périphérique. Branchez l'autre extrémité du cordon sur le filtre DSL/ADSL.
4	Ordinateur
5	Modem d'ordinateur DSL/ADSL

 **Remarque** Vous devrez acheter un séparateur parallèle (également appelé coupleur). Un séparateur parallèle dispose d'un port RJ-11 à l'avant et de deux ports RJ-11 à l'arrière. N'utilisez pas un séparateur téléphonique à 2 lignes, un séparateur en série ou un séparateur parallèle qui dispose de deux ports RJ-11 à l'avant et d'une prise à l'arrière.



Pour configurer le périphérique avec un modem d'ordinateur DSL/ADSL

1. Obtention d'un filtre DSL auprès de votre fournisseur DSL.
2. Utilisez le cordon téléphonique fourni avec le périphérique : branchez l'une des extrémités au filtre DSL et l'autre au port 1-LINE situé à l'arrière du périphérique.

 **Remarque** Si vous n'utilisez pas le cordon fourni pour la connexion entre le filtre DSL et l'arrière du périphérique, vous ne pourrez peut-être pas envoyer de télécopies. Ce cordon spécial est différent des autres cordons téléphoniques que vous possédez éventuellement chez vous ou au bureau.

3. Connectez le filtre DSL au séparateur parallèle.
4. Connectez le modem DSL au séparateur parallèle.
5. Connectez le séparateur parallèle à la prise murale.
6. Exécutez un test de télécopie. Pour plus d'informations, reportez-vous à la section [Test de la configuration du télécopieur](#).

Quand le téléphone sonne, le périphérique répond automatiquement après le nombre de sonneries défini dans le paramètre **Nombre de sonneries avant prise de ligne**. Il enverra ensuite une tonalité de réception de télécopie au télécopieur d'origine et commencera à recevoir la télécopie.

Cas H : Ligne voix/télécopie partagée avec un modem d'ordinateur

Si vous recevez à la fois des appels vocaux et des appels de télécopie au même numéro de téléphone et que vous avez connecté un modem sur cette ligne téléphonique, configurez le périphérique comme décrit dans cette section.

 **Remarque** Votre modem d'ordinateur partageant la ligne téléphonique avec le périphérique, vous ne pourrez pas utiliser simultanément le modem et le périphérique. Par exemple, vous ne pouvez pas utiliser le périphérique pour la télécopie si vous êtes déjà en train d'utiliser le modem d'ordinateur pour envoyer un courrier électronique ou accéder à Internet.

- [Ligne voix/télécopie partagée avec un modem d'accès distant d'ordinateur](#)
- [Ligne voix/télécopie partagée avec un modem d'ordinateur DSL/ADSL](#)

Ligne voix/télécopie partagée avec un modem d'accès distant d'ordinateur

Si vous utilisez votre ligne téléphonique pour la télécopie et les appels téléphoniques, procédez comme suit pour configurer votre télécopieur.

Vous pouvez configurer le périphérique de deux manières différentes avec votre ordinateur, selon le nombre de ports téléphoniques dont dispose ce dernier. Avant de commencer, vérifiez si votre ordinateur dispose d'un ou de deux ports téléphoniques :

- Si votre ordinateur ne dispose que d'un port téléphonique, vous devrez faire l'acquisition d'un séparateur parallèle (ou coupleur), comme indiqué ci-dessous. Un séparateur parallèle dispose d'un port RJ-11 à l'avant et de deux ports RJ-11 à l'arrière. N'utilisez pas un séparateur téléphonique à 2 lignes, un séparateur série ou

un séparateur parallèle qui dispose de deux ports RJ-11 à l'avant et d'une prise à l'arrière.



Figure 7-7 Exemple de séparateur parallèle

- Si votre ordinateur est équipé d'un port téléphonique, configurez le périphérique comme décrit ci-dessous.

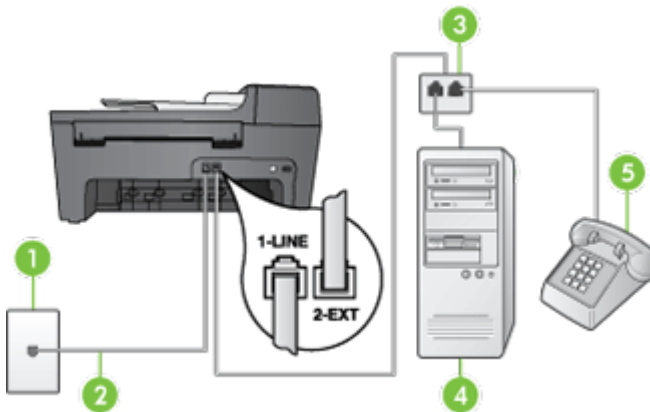



Figure 7-8 Vue arrière du périphérique

1	Prise téléphonique murale
2	Cordon téléphonique fourni avec le périphérique branché sur le port 1-LINE situé à l'arrière du périphérique
3	Séparateur parallèle
4	Ordinateur
5	Téléphone

Pour configurer le périphérique sur la même ligne téléphonique qu'un ordinateur doté d'un port téléphonique

1. Ôtez la prise blanche du port 2-EXT à l'arrière de votre périphérique.
2. Localisez le cordon téléphonique qui relie l'arrière de votre ordinateur (votre modem) à une prise murale. Débranchez le cordon de la prise téléphonique murale et branchez-le dans le séparateur parallèle.
3. Branchez un cordon téléphonique entre le séparateur parallèle et le port 2-EXT à l'arrière du périphérique.
4. Connectez un téléphone au séparateur parallèle.

5. Utilisez le cordon téléphonique fourni avec le périphérique : branchez l'une des extrémités sur la prise téléphonique murale et l'autre sur le port 1-LINE situé à l'arrière du périphérique.

 **Remarque** Si vous n'utilisez pas le cordon fourni pour la connexion entre la prise téléphonique murale et le périphérique, vous ne pourrez peut-être pas envoyer de télécopies. Ce cordon spécial est différent des autres cordons téléphoniques que vous possédez éventuellement chez vous ou au bureau.

6. Si le logiciel du modem de votre ordinateur est défini pour recevoir des télécopies automatiquement, désactivez ce paramètre.

 **Remarque** Si vous ne désactivez pas l'option de réception automatique de télécopies du logiciel de votre modem, le périphérique ne pourra pas recevoir de télécopies.

7. À présent, vous devez décider comment votre périphérique répond aux appels, automatiquement ou manuellement :

- Si vous configurez le périphérique pour qu'il réponde **automatiquement** aux appels, il prendra tous les appels entrants et recevra les télécopies. Dans ce cas, le périphérique ne pourra pas faire la distinction entre les appels de télécopie et les appels vocaux ; si vous pensez qu'il s'agit d'un appel vocal, vous devez y répondre avant que le périphérique ne prenne l'appel. Pour paramétrer le périphérique afin qu'il réponde automatiquement aux appels, activez le paramètre **Réponse automatique**.
- Si vous configurez le périphérique pour qu'il réponde **manuellement** aux télécopies, vous devez prendre les appels entrants en personne ; sinon, le périphérique ne peut pas recevoir de télécopies. Pour paramétrer le périphérique afin de répondre aux appels manuellement, désactivez le paramètre **Réponse automatique**.

8. Exécutez un test de télécopie. Pour plus d'informations, reportez-vous à la section [Test de la configuration du télécopieur](#).

 **Remarque** Si l'ordinateur comporte deux ports téléphoniques à l'arrière, vous n'avez pas besoin d'utiliser un séparateur parallèle. Vous pouvez connecter le téléphone sur le port « OUT » du modem d'accès distant d'ordinateur.

Si vous décrochez le téléphone avant le périphérique et que vous entendez les tonalités d'un télécopieur en mode d'émission, vous devez répondre manuellement à l'appel de télécopie.

Si vous utilisez la ligne téléphonique pour la voix, la télécopie et un modem d'accès distant d'ordinateur, procédez comme suit pour configurer votre télécopieur.

Ligne voix/télécopie partagée avec un modem d'ordinateur DSL/ADSL

Si votre ordinateur est équipé d'un modem ADSL/DSL, consultez ces instructions.

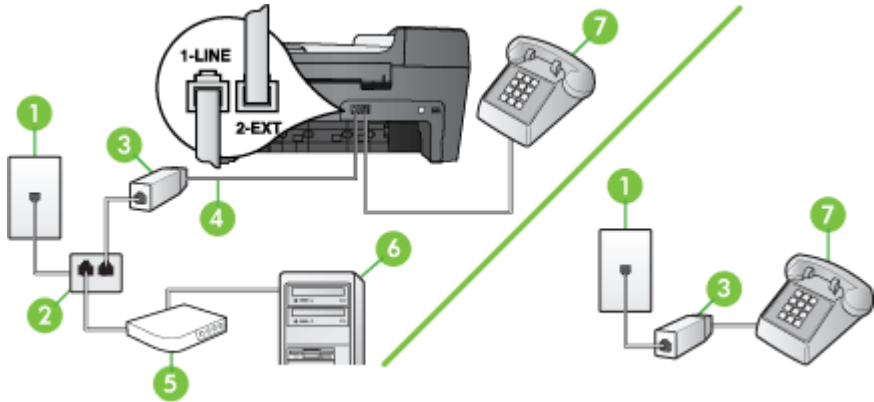

1	Prise téléphonique murale
2	Séparateur parallèle
3	Filtre DSL/ADSL
4	Cordon téléphonique fourni avec le périphérique
5	Modem DSL/ADSL
6	Ordinateur
7	Téléphone

 **Remarque** Vous devrez acheter un séparateur parallèle (également appelé coupleur). Un séparateur parallèle dispose d'un port RJ-11 à l'avant et de deux ports RJ-11 à l'arrière. N'utilisez pas un séparateur téléphonique à 2 lignes, un séparateur en série ou un séparateur parallèle qui dispose de deux ports RJ-11 à l'avant et d'une prise à l'arrière.



Pour configurer le périphérique avec un modem d'ordinateur DSL/ADSL

1. Obtention d'un filtre DSL auprès de votre fournisseur DSL.

 **Remarque** Les téléphones utilisés ailleurs dans la maison ou le bureau et partageant le même numéro de téléphone avec le service DSL doivent être connectés à des filtres DSL supplémentaires, sinon vous subirez des interférences lors des appels vocaux.

2. Utilisez le cordon téléphonique fourni avec les appareils : connectez l'une des extrémités au filtre DSL et l'autre au port 1-LINE situé à l'arrière du périphérique.

 **Remarque** Si vous n'utilisez pas le cordon fourni pour la connexion entre le filtre DSL et le périphérique, vous ne pourrez peut-être pas envoyer de télécopies. Ce cordon spécial est différent des autres cordons téléphoniques que vous possédez éventuellement chez vous ou au bureau.

3. Si vous disposez d'un système téléphonique en parallèle, ôtez la prise blanche du port 2-EXT à l'arrière du périphérique, puis branchez un téléphone sur ce port.
4. Connectez le filtre DSL au séparateur parallèle.
5. Connectez le modem DSL au séparateur parallèle.
6. Connectez le séparateur parallèle à la prise murale.
7. Exécutez un test de télécopie. Pour plus d'informations, reportez-vous à la section [Test de la configuration du télécopieur](#).

Quand le téléphone sonne, le périphérique répond automatiquement après le nombre de sonneries défini dans le paramètre **Nombre de sonneries avant prise de ligne**. Il enverra ensuite une tonalité de réception de télécopie au télécopieur d'origine et commencera à recevoir la télécopie.

Cas I : Ligne voix/télécopie partagée avec un répondeur

Si vous recevez à la fois des appels vocaux et des appels de télécopie au même numéro de téléphone et que vous disposez également d'un répondeur qui répond aux appels vocaux à ce numéro de téléphone, configurez le périphérique comme décrit dans cette section.

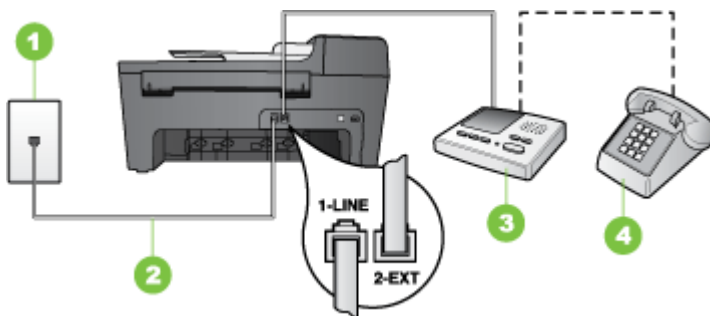



Figure 7-9 Vue arrière du périphérique

1	Prise téléphonique murale
2	Utilisez le cordon téléphonique fourni pour la connexion au port 1-LINE à l'arrière du périphérique
3	Répondeur
4	Téléphone (facultatif)

Pour configurer le périphérique avec une ligne vocale et de télécopie partagée et un répondeur

1. Ôtez la prise blanche du port 2-EXT à l'arrière de votre périphérique.
2. Débranchez votre répondeur de la prise téléphonique murale et connectez-le au port 2-EXT situé à l'arrière du périphérique.

 **Remarque** Si vous ne connectez pas directement votre répondeur au périphérique, il se peut que des tonalités propres à un télécopieur en train d'émettre s'enregistrent sur votre répondeur et que vous ne puissiez pas recevoir de télécopies avec le périphérique.

3. Utilisez le cordon téléphonique fourni avec le périphérique : branchez l'une des extrémités sur la prise téléphonique murale et l'autre sur le port 1-LINE situé à l'arrière du périphérique.

 **Remarque** Si vous n'utilisez pas le cordon fourni pour la connexion entre la prise téléphonique murale et le périphérique, vous ne pourrez peut-être pas envoyer de télécopies. Ce cordon spécial est différent des autres cordons téléphoniques que vous possédez éventuellement chez vous ou au bureau.

4. Si votre répondeur ne possède pas de téléphone intégré, vous souhaitez peut-être, pour plus de commodité, connecter un téléphone à l'arrière de votre répondeur au port « OUT ». Cette opération est facultative.

 **Remarque** Si votre répondeur ne permet pas de connecter un téléphone externe, utilisez un séparateur parallèle (également appelé coupleur) pour connecter le répondeur et le téléphone au périphérique. Vous pouvez utiliser des cordons téléphoniques standard pour ces branchements.

5. Activez le paramètre **Réponse automatique**.
6. Paramétrez le répondeur pour qu'il se déclenche après seulement quelques sonneries.
7. Définissez le paramètre **Nombre de sonneries avant prise de ligne** du périphérique au nombre maximal de sonneries pris en charge par le périphérique. Le nombre maximal de sonneries varie en fonction des pays et des régions.
8. Exécutez un test de télécopie. Pour plus d'informations, reportez-vous à la section [Test de la configuration du télécopieur](#).

Lorsque le téléphone sonne, votre répondeur répond après le nombre de sonneries choisi et diffuse votre message enregistré. Le périphérique HP surveille l'appel au cours de cette période en étant à l'écoute d'éventuelles tonalités de télécopie. Si une tonalité de télécopie entrante est détectée, le périphérique HP émet une tonalité de réception de télécopie et reçoit la télécopie. En l'absence de tonalités de télécopie, le périphérique HP arrête la surveillance de la ligne et le répondeur enregistre un message.

Cas J : Ligne voix/télécopie partagée avec un modem et un répondeur

Si vous recevez à la fois des appels vocaux et des appels de télécopie au même numéro de téléphone et que vous utilisez également un modem et un répondeur connectés à cette ligne téléphonique, configurez le périphérique HP comme décrit dans cette rubrique.

 **Remarque** Du fait que le modem de votre ordinateur partage la ligne téléphonique avec le périphérique HP, vous ne pouvez pas utiliser simultanément ces deux appareils. Par exemple, vous ne pouvez pas utiliser le périphérique HP pour envoyer une télécopie lorsque vous êtes déjà en train d'utiliser le modem pour envoyer un courrier électronique ou accéder à Internet.

- [Ligne vocale et de télécopie partagée avec un modem et un répondeur](#)
- [Ligne voix/télécopie partagée avec un modem d'ordinateur DSL/ADSL et un répondeur](#)

Ligne vocale et de télécopie partagée avec un modem et un répondeur

Vous pouvez configurer le périphérique de deux manières différentes avec votre ordinateur, selon le nombre de ports téléphoniques dont dispose ce dernier. Avant de commencer, vérifiez si votre ordinateur dispose d'un ou de deux ports téléphoniques.

- Si votre ordinateur ne dispose que d'un port téléphonique, vous devrez faire l'acquisition d'un séparateur parallèle (ou coupleur), comme indiqué ci-dessous. Un séparateur parallèle dispose d'un port RJ-11 à l'avant et de deux ports RJ-11 à l'arrière. N'utilisez pas un séparateur téléphonique à 2 lignes, un séparateur série ou un séparateur parallèle qui dispose de deux ports RJ-11 à l'avant et d'une prise à l'arrière.



Figure 7-10 Exemple de séparateur parallèle

- Si votre ordinateur est équipé d'un seul port téléphonique, configurez le périphérique HP comme décrit ci-dessous.

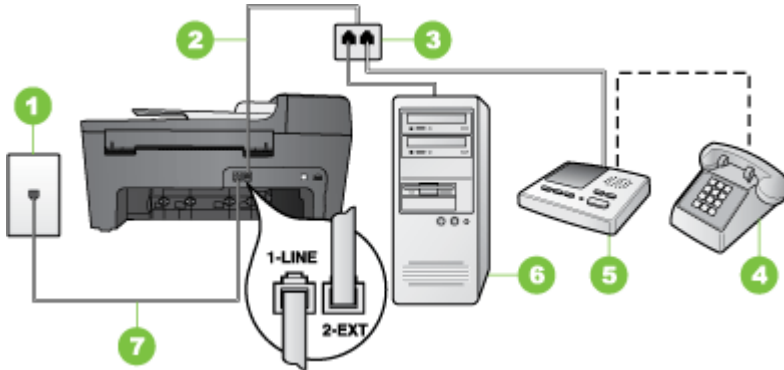



Figure 7-11 Vue arrière du périphérique

1	Prise téléphonique murale
2	Cordon téléphonique branché sur le séparateur parallèle
3	Séparateur parallèle
4	Téléphone (facultatif)
5	Répondeur
6	Ordinateur avec modem
7	Utilisez le cordon téléphonique fourni avec le périphérique pour la connexion au port « 1-LINE »

Pour configurer le périphérique HP sur la même ligne téléphonique qu'un ordinateur équipé d'un seul port téléphonique

1. Otez la prise blanche du port 2-EXT à l'arrière du périphérique HP.
2. Localisez le cordon téléphonique qui relie l'arrière de votre ordinateur (votre modem) à une prise murale. Débranchez le cordon de la prise téléphonique murale et branchez-le sur le port 2-EXT à l'arrière du périphérique HP.
3. Débranchez votre répondeur de la prise téléphonique murale et connectez-le au port 2-EXT situé à l'arrière du périphérique HP.

 **Remarque** Si vous ne connectez pas directement votre répondeur au périphérique, il se peut que des tonalités propres à un télécopieur en train d'émettre s'enregistrent sur votre répondeur et il est fort probable alors que vous ne puissiez pas recevoir de télécopies avec le périphérique.

4. Utilisez le cordon téléphonique fourni avec le périphérique HP : connectez l'une des extrémités à la prise téléphonique murale et l'autre au port 1-LINE situé à l'arrière du périphérique HP.

 **Remarque** Si vous n'utilisez pas le cordon fourni pour la connexion entre la prise téléphonique murale et le périphérique, vous ne pourrez peut-être pas envoyer de télécopies. Ce cordon spécial est différent des autres cordons téléphoniques que vous possédez éventuellement chez vous ou au bureau.

5. Si votre répondeur ne possède pas de téléphone intégré, vous souhaitez peut-être, pour plus de commodité, connecter un téléphone à l'arrière de votre répondeur au port « OUT ». Cette opération est facultative.

 **Remarque** Si votre répondeur ne permet pas de connecter un téléphone externe, utilisez un séparateur parallèle (également appelé coupleur) pour connecter le répondeur et le téléphone au périphérique. Vous pouvez utiliser des cordons téléphoniques standard pour ces branchements.

6. Si le logiciel du modem de votre ordinateur est défini pour recevoir des télécopies automatiquement, désactivez ce paramètre.

 **Remarque** Si vous ne désactivez pas l'option de réception automatique de télécopies du logiciel de votre modem, le périphérique ne pourra pas recevoir de télécopies.

7. Activez le paramètre **Réponse automatique**.
8. Paramétrez le répondeur pour qu'il se déclenche après seulement quelques sonneries.
9. Changez le paramètre **Nombre de sonneries avant prise de ligne** du périphérique HP pour que le nombre maximal de sonneries prévues par le périphérique soit défini (le nombre maximal de sonneries varie selon le pays/la région).
10. Exécutez un test de télécopie. Pour plus d'informations, reportez-vous à la section [Test de la configuration du télécopieur](#).

 **Remarque** Si vous utilisez un ordinateur doté de deux ports téléphoniques, vous n'avez pas besoin d'un séparateur parallèle. Vous pouvez connecter le répondeur au port « OUT » à l'arrière de l'ordinateur.

Lorsque le téléphone sonne, votre répondeur répond après le nombre de sonneries défini et lit le message d'accueil enregistré. Le périphérique surveille l'appel au cours de cette période, à l'écoute d'éventuelles tonalités de télécopie. Si des tonalités de télécopie entrantes sont détectées, le périphérique émet des tonalités de réception de télécopie et réceptionne la télécopie. Si aucune tonalité de télécopie n'est détectée, le périphérique arrête la surveillance de la ligne et votre répondeur peut enregistrer un message vocal.

Ligne voix/télexcopie partagée avec un modem d'ordinateur DSL/ADSL et un répondeur

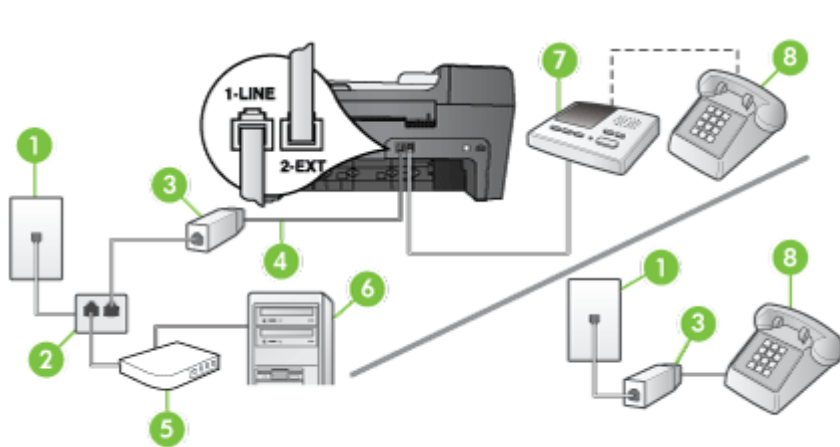

1	Prise téléphonique murale
2	Séparateur parallèle
3	Filtre DSL/ADSL
4	Cordon téléphonique fourni avec le périphérique branché sur le port 1-LINE situé à l'arrière du périphérique
5	Modem DSL/ADSL
6	Ordinateur
7	Répondeur
8	Téléphone (facultatif)

 **Remarque** Vous devrez acheter un séparateur parallèle (également appelé coupleur). Un séparateur parallèle dispose d'un port RJ-11 à l'avant et de deux ports RJ-11 à l'arrière. N'utilisez pas un séparateur téléphonique à 2 lignes, un séparateur en série ou un séparateur parallèle qui dispose de deux ports RJ-11 à l'avant et d'une prise à l'arrière.



Pour configurer le périphérique avec un modem d'ordinateur DSL/ADSL

1. Procurez-vous un filtre DSL/ADSL auprès de votre fournisseur DSL/ADSL.

 **Remarque** Les téléphones utilisés ailleurs dans la maison ou le bureau et partageant le même numéro de téléphone avec le service DSL/ADSL doivent être connectés à des filtres DSL/ADSL supplémentaires, sinon vous subirez des interférences lors d'appels vocaux.

2. Utilisez le cordon téléphonique fourni avec le périphérique : branchez l'une des extrémités sur le filtre DSL/ADSL et l'autre sur le port 1-LINE situé à l'arrière du périphérique.

 **Remarque** Si vous n'utilisez pas le cordon fourni pour la connexion entre le filtre DSL/ADSL et le périphérique, vous ne pourrez peut-être pas envoyer de télécopies. Ce cordon spécial est différent des autres cordons téléphoniques que vous possédez éventuellement chez vous ou au bureau.

3. Connectez le filtre DSL/ADSL au séparateur.
4. Débranchez le répondeur de la prise téléphonique murale et connectez-le au port 2-EXT situé à l'arrière du périphérique.

 **Remarque** Si vous ne connectez pas directement votre répondeur au périphérique, il se peut que des tonalités propres à un télécopieur en train d'émettre s'enregistrent sur votre répondeur et il est fort probable alors que vous ne puissiez pas recevoir de télécopies avec le périphérique.

5. Connectez le modem DSL au séparateur parallèle.
6. Connectez le séparateur parallèle à la prise murale.
7. Paramétrez le répondeur pour qu'il se déclenche après seulement quelques sonneries.
8. Pour le paramètre **Nombre de sonneries avant prise de ligne** du périphérique, choisissez le nombre maximal de sonneries pris en charge par le périphérique.

 **Remarque** Le nombre maximal de sonneries varie selon le pays/la région.

9. Exécutez un test de télécopie. Pour plus d'informations, reportez-vous à la section [Test de la configuration du télécopieur](#).

Lorsque le téléphone sonne, le répondeur répond après le nombre de sonneries défini et lit l'annonce enregistrée. Le périphérique surveille l'appel au cours de cette période, à l'écoute d'éventuelles tonalités de télécopie. Si des tonalités de télécopie entrantes sont détectées, le périphérique émet des tonalités de réception de télécopie et réceptionne la télécopie. Si aucune tonalité de télécopie n'est détectée, le périphérique arrête la surveillance de la ligne et votre répondeur peut enregistrer un message vocal.

Si vous utilisez la même ligne téléphonique pour la voix, la télécopie et un modem d'ordinateur DSL, procédez comme suit pour configurer votre télécopieur.

Cas K : Ligne voix/télécopie partagée avec un modem et une messagerie vocale

Si vous recevez à la fois des appels vocaux et des appels de télécopie au même numéro de téléphone, que vous utilisez un modem sur la même ligne téléphonique et que vous

êtes abonné à un service de messagerie vocale fourni par votre opérateur téléphonique, configurez le périphérique comme décrit dans cette section.

 **Remarque** Vous ne pouvez pas recevoir de télécopies automatiquement si un service de messagerie vocale est actif sur le même numéro de téléphone que celui utilisé pour les appels de télécopie. Cela signifie que vous devez pouvoir répondre personnellement aux appels entrants de télécopie. Si vous souhaitez plutôt recevoir les télécopies automatiquement, contactez votre opérateur téléphonique pour vous abonner à un service de sonnerie différenciée ou pour obtenir une ligne téléphonique distincte pour la télécopie.

Votre modem d'ordinateur partageant la ligne téléphonique avec le périphérique, vous ne pourrez pas utiliser simultanément le modem et le périphérique. Par exemple, vous ne pouvez pas utiliser le périphérique pour une télécopie si vous êtes déjà en train d'utiliser le modem pour envoyer un courrier électronique ou accéder à Internet.

Vous pouvez configurer le périphérique de deux manières différentes avec votre ordinateur, selon le nombre de ports téléphoniques dont dispose ce dernier. Avant de commencer, vérifiez si votre ordinateur dispose d'un ou de deux ports téléphoniques :

- Si votre ordinateur ne dispose que d'un port téléphonique, vous devrez faire l'acquisition d'un séparateur parallèle (ou coupleur), comme indiqué ci-dessous. Un séparateur parallèle dispose d'un port RJ-11 à l'avant et de deux ports RJ-11 à l'arrière. N'utilisez pas un séparateur téléphonique à 2 lignes, un séparateur série ou un séparateur parallèle qui dispose de deux ports RJ-11 à l'avant et d'une prise à l'arrière.



Figure 7-12 Exemple de séparateur parallèle

- Si votre ordinateur est équipé de deux ports téléphoniques, configurez le périphérique comme décrit ci-dessous.

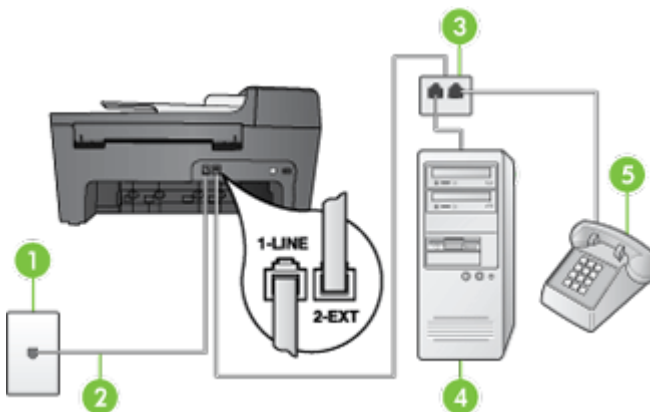



Figure 7-13 Vue arrière du périphérique

1	Prise téléphonique murale
2	Utilisez le cordon téléphonique fourni avec le périphérique pour la connexion au port 1-LINE
3	Séparateur parallèle
4	Ordinateur avec modem
5	Téléphone

Pour configurer le périphérique sur la même ligne téléphonique qu'un ordinateur avec deux ports téléphoniques

1. Ôtez la prise blanche du port 2-EXT à l'arrière de votre périphérique.
2. Localisez le cordon téléphonique qui relie l'arrière de votre ordinateur (votre modem) à une prise murale. Débranchez le cordon de la prise téléphonique murale et branchez-le sur le port 2-EXT à l'arrière de votre périphérique.
3. Connectez un téléphone au port « OUT » (sortie) situé à l'arrière de votre modem.
4. Utilisez le cordon téléphonique fourni avec le périphérique : branchez l'une des extrémités sur la prise téléphonique murale et l'autre sur le port 1-LINE situé à l'arrière du périphérique.

 **Remarque** Si vous n'utilisez pas le cordon fourni pour la connexion entre la prise téléphonique murale et le périphérique, vous ne pourrez peut-être pas envoyer de télécopies. Ce cordon spécial est différent des autres cordons téléphoniques que vous possédez éventuellement chez vous ou au bureau.

5. Si le logiciel du modem de votre ordinateur est défini pour recevoir des télécopies automatiquement, désactivez ce paramètre.

 **Remarque** Si vous ne désactivez pas l'option de réception automatique de télécopies du logiciel de votre modem, le périphérique ne pourra pas recevoir de télécopies.

6. Désactivez le paramètre **Réponse automatique**.
7. Exécutez un test de télécopie. Pour plus d'informations, reportez-vous à la section [Test de la configuration du télécopieur](#).

Vous devez répondre en personne les aux appels de télécopie entrants, sinon le périphérique ne peut pas recevoir de télécopies.

Configuration pour une télécopie de type série

Pour plus d'informations sur la configuration du périphérique pour la télécopie utilisant un système téléphonique de type série, reportez-vous au site Web de configuration de télécopie de votre pays/région.

Autriche	www.hp.com/at/faxconfig
Allemagne	www.hp.com/de/faxconfig
Suisse (Français)	www.hp.com/ch/fr/faxconfig
Suisse (Allemand)	www.hp.com/ch/de/faxconfig

(suite)

Royaume Uni	www.hp.com/uk/faxconfig
Finlande	www.hp.fi/faxconfig
Danemark	www.hp.dk/faxconfig
Suède	www.hp.se/faxconfig
Norvège	www.hp.no/faxconfig
Pays-Bas	www.hp.nl/faxconfig
Belgique (néerlandais)	www.hp.be/nl/faxconfig
Belgique (Français)	www.hp.be/fr/faxconfig
Portugal	www.hp.pt/faxconfig
Espagne	www.hp.es/faxconfig
France	www.hp.com/fr/faxconfig
Irlande	www.hp.com/ie/faxconfig
Italie	www.hp.com/it/faxconfig

Configuration du périphérique

Vous pouvez connecter le périphérique directement à un ordinateur ou le partager entre plusieurs utilisateurs sur un réseau.

 **Remarque** Le logiciel Microsoft Internet Explorer 6.0 ou une version supérieure doit être installé sur l'ordinateur pour permettre l'exécution du programme d'installation.

Vous devez disposer de privilèges d'administrateur pour pouvoir installer un pilote d'imprimante sous Windows 2000, Windows XP ou Windows Vista.

Lors de la configuration du périphérique, HP recommande de connecter le périphérique après avoir installé le logiciel car le programme d'installation est conçu pour rendre l'installation aussi simple que possible. Cependant, si vous avez d'abord connecté le câble, reportez-vous à la section [Connectez le périphérique avant d'installer le logiciel](#).

Connexion directe

Vous pouvez connecter le périphérique à l'ordinateur à l'aide d'un câble USB.

 **Remarque** Si vous installez le logiciel du périphérique et connectez le périphérique à un ordinateur fonctionnant sous Windows, vous pouvez relier d'autres périphériques au même ordinateur à l'aide de câbles USB sans devoir réinstaller le logiciel.

Lors de la configuration du périphérique, HP vous recommande de connecter le périphérique après avoir installé le logiciel car le programme d'installation est conçu pour rendre l'installation aussi simple que possible. Cependant, si vous avez d'abord connecté le câble, reportez-vous à la section [Connectez le périphérique avant d'installer le logiciel](#).

Installez le logiciel avant d'effectuer la connexion du périphérique (recommandé)

Pour installer le logiciel

1. Refermez toute application en cours d'exécution.
2. Insérez le CD d'installation dans le lecteur de CD. Le menu du CD s'exécute automatiquement. Si le menu du CD ne démarre pas automatiquement, cliquez deux fois sur l'icône d'installation du CD de démarrage.
3. Dans le menu du CD, cliquez sur **Installer**, puis suivez les instructions à l'écran.
4. Lorsque vous y êtes invité, mettez le périphérique sous tension et connectez-le à l'ordinateur à l'aide d'un câble USB. L'Assistant **Nouveau matériel détecté** apparaît et l'icône du périphérique est créée dans le dossier Imprimantes.

 **Remarque** Vous pourrez brancher le câble USB ultérieurement, au moment d'utiliser le périphérique.

Vous pouvez également partager le périphérique avec d'autres ordinateurs via une mise en réseau simple connue sous le nom de partage sur réseau local. Pour plus d'informations, reportez-vous à la section [Définissez le partage du périphérique sur un réseau localement partagé](#).

Connectez le périphérique avant d'installer le logiciel

Si vous avez connecté le périphérique à l'ordinateur avant d'installer le logiciel de l'imprimante, l'assistant **Nouveau matériel détecté** apparaît à l'écran.

 **Remarque** Si vous avez mis le périphérique sous tension, ne l'éteignez pas et ne débranchez pas le câble du périphérique tant que le programme d'installation est en cours d'exécution. Sinon, ce dernier sera interrompu.

Pour connecter le périphérique

1. Dans la boîte de dialogue **Nouveau matériel détecté** qui affiche des méthodes pour localiser le pilote d'imprimante, sélectionnez l'option Avancé, puis cliquez sur **Suivant**.

 **Remarque** Ne laissez pas l'Assistant **Nouveau matériel détecté** effectuer une recherche automatique du pilote.

2. Cochez la case permettant d'indiquer l'emplacement du pilote et assurez-vous que les autres cases à cocher sont désactivées.
3. Introduisez le CD de démarrage dans le lecteur de CD-ROM. Si le menu du CD s'affiche, fermez-le.
4. Cliquez sur Parcourir pour accéder au répertoire racine du CD de démarrage (D, par exemple), puis cliquez sur **OK**.
5. Cliquez sur **Suivant** et suivez les instructions qui apparaissent à l'écran.
6. Cliquez sur **Terminer** pour fermer l'Assistant **Nouveau matériel détecté**. L'assistant lance automatiquement le programme d'installation (cela peut prendre un certain temps).
7. Terminez la procédure d'installation.

 **Remarque** Vous pouvez également partager le périphérique avec d'autres ordinateurs via une mise en réseau simple connue sous le nom de partage sur réseau local. Pour plus d'informations, reportez-vous à la section [Définissez le partage du périphérique sur un réseau localement partagé](#).

Définissez le partage du périphérique sur un réseau localement partagé

Dans le cas d'un réseau partagé localement, le périphérique est branché directement au connecteur USB d'un ordinateur déterminé (appelé serveur), pour être partagé par d'autres ordinateurs (clients).

 **Remarque** Si vous partagez un périphérique connecté directement, utilisez comme serveur l'ordinateur équipé du système d'exploitation le plus récent. Par exemple, si vous disposez d'un ordinateur fonctionnant sous Windows XP et d'un autre avec une version antérieure de Windows, utilisez celui qui est équipé de Windows XP comme serveur.

N'utilisez cette configuration que pour de petits groupes, et si l'utilisation est réduite. L'ordinateur connecté est ralenti lorsque plusieurs utilisateurs impriment sur le périphérique.

Seule la fonction d'impression est partagée. Les fonctions de numérisation, de copie et de télécopie ne sont pas partagées.

Pour partager le périphérique

1. Cliquez sur **Démarrer, Panneau de configuration, Imprimantes ou Imprimantes et télécopieurs**.
-OU-
Cliquez sur **Démarrer**, sur **Panneau de configuration**, puis double-cliquez sur **Imprimantes**.
2. Cliquez sur l'icône du périphérique avec le bouton droit de la souris, cliquez sur **Propriétés**, puis sur l'onglet **Partage**.
3. Cliquez sur l'option de partage du périphérique et attribuez un nom partagé au périphérique.
4. Pour partager le périphérique avec des ordinateurs clients utilisant d'autres versions de Windows, cliquez sur **Pilotes supplémentaires** pour installer ces pilotes à l'intention des utilisateurs. Le CD de démarrage doit se trouver dans le lecteur de CD-ROM.

Désinstallation et réinstallation du logiciel

Si l'installation est incomplète ou que vous avez branché le câble USB sur l'ordinateur avant d'y être invité par l'écran d'installation du logiciel, il peut être nécessaire de désinstaller puis de réinstaller le logiciel. Ne supprimez pas simplement les fichiers de l'application du périphérique de votre ordinateur. Assurez-vous de les désinstaller à l'aide de l'utilitaire prévu à cet effet, lequel est fourni lors de l'installation du logiciel associé au périphérique.

Il existe trois méthodes de désinstallation du logiciel sur un ordinateur Windows.

Désinstallation sur un ordinateur Windows - Méthode 1

1. Déconnectez le périphérique de l'ordinateur. Ne connectez pas le périphérique à l'ordinateur avant d'avoir réinstallé le logiciel.
2. Appuyez sur le bouton **Alimentation** pour mettre le périphérique hors tension.
3. Dans la barre des tâches de Windows, cliquez sur **Démarrer**, **Programmes** ou **Tous les programmes**, **HP**, sélectionnez **Officejet Série J5500**, puis cliquez sur **Désinstaller**.
4. Suivez les instructions à l'écran.
5. Si vous êtes invité à supprimer les fichiers partagés, répondez **Non**.
Si vous les supprimez, d'autres programmes utilisant ces fichiers risquent de ne pas fonctionner correctement.
6. Redémarrez l'ordinateur.
7. Pour réinstaller le logiciel, insérez le CD de démarrage du périphérique dans le lecteur CD-ROM de l'ordinateur, suivez les instructions affichées et consultez également la section [Installez le logiciel avant d'effectuer la connexion du périphérique \(recommandé\)](#).
8. Lorsque le logiciel est installé, connectez le périphérique à l'ordinateur.
9. Appuyez sur le bouton **Alimentation** pour mettre le périphérique sous tension.
Une fois le périphérique connecté et sous tension, l'exécution de tous les événements Plug and Play peut prendre quelques minutes.
10. Suivez les instructions à l'écran.

Une fois l'installation du logiciel terminée, l'icône **HP Digital Imaging Monitor** apparaît dans la barre d'état système de Windows.

Désinstallation sur un ordinateur Windows - Méthode 2

 **Remarque** Utilisez cette méthode si l'option **Désinstaller** ne figure pas dans le menu Démarrer de Windows.

1. Dans la barre des tâches de Windows, cliquez sur **Démarrer**, **Paramètres**, **Panneau de configuration**, puis cliquez sur **Ajout/Suppression de programmes**.
-OU-
Cliquez sur **Démarrer**, sur **Panneau de configuration**, puis double-cliquez sur **Programmes et fonctionnalités**.
2. Sélectionnez **HP Officejet Pro All-in-One Series**, puis cliquez sur **Modifier/Supprimer** ou **Désinstaller/modifier**.
Suivez les instructions à l'écran.
3. Déconnectez le périphérique de l'ordinateur.
4. Redémarrez l'ordinateur.

 **Remarque** Il est important de déconnecter le périphérique avant de redémarrer l'ordinateur. Ne connectez pas le périphérique à l'ordinateur avant d'avoir réinstallé le logiciel.

5. Insérez le CD-ROM de démarrage du périphérique dans le lecteur de CD-ROM de votre ordinateur, puis lancez le programme d'installation.
6. Suivez les instructions affichées et consultez également [Installez le logiciel avant d'effectuer la connexion du périphérique \(recommandé\)](#).

Désinstallation sur un ordinateur Windows - Méthode 3

 **Remarque** Utilisez cette méthode si l'option **Désinstaller** ne figure pas dans le menu Démarrer de Windows.

1. Insérez le CD-ROM de démarrage du périphérique dans le lecteur de CD-ROM de votre ordinateur, puis lancez le programme d'installation.
 2. Déconnectez le périphérique de l'ordinateur.
 3. Sélectionnez **Désinstaller** et suivez les instructions qui s'affichent à l'écran.
 4. Redémarrez l'ordinateur.
-

 **Remarque** Il est important de déconnecter le périphérique avant de redémarrer l'ordinateur. Ne connectez pas le périphérique à l'ordinateur avant d'avoir réinstallé le logiciel.

5. Démarrez de nouveau le programme d'installation du périphérique.
6. Sélectionnez **Installer**.
7. Suivez les instructions affichées et consultez également [Installez le logiciel avant d'effectuer la connexion du périphérique \(recommandé\)](#).

8 Maintenance et dépannage

Cette section contient les rubriques suivantes :

- [Utilisation des cartouches d'impression](#)
- [Nettoyage du périphérique](#)
- [Conseils et ressources de dépannage](#)
- [Résolution des problèmes d'impression](#)
- [Impression de mauvaise qualité et résultats inattendus](#)
- [Résolution des problèmes d'alimentation papier](#)
- [Résolution des problèmes de copie](#)
- [Résolution des problèmes de numérisation](#)
- [Résolution des problèmes de télécopie](#)
- [Dépannage des problèmes d'installation](#)
- [Élimination de bourrages papier](#)
- [Prévention des bourrages papier](#)

Utilisation des cartouches d'impression

Afin d'optimiser la qualité des impressions du périphérique, vous devez effectuer quelques procédures d'entretien simples et remplacer les cartouches d'impression lorsque vous y serez invité par un message s'affichant sur l'écran.

Cette section contient les rubriques suivantes :

- [Cartouches d'impression prises en charge](#)
- [Manipulation des cartouches d'impression](#)
- [Remplacement des cartouches d'impression](#)
- [Alignement des cartouches d'impression](#)
- [Étalonnage de la couleur](#)
- [Nettoyage des cartouches d'impression](#)
- [Nettoyage des contacts des cartouches d'impression](#)
- [Nettoyage de la zone des buses d'encre](#)
- [Utilisation d'une cartouche d'impression photo](#)
- [Stockage des fournitures d'impression](#)

Cartouches d'impression prises en charge

La disponibilité des cartouches d'impression varie par pays/région. Les cartouches d'impression peuvent se décliner en plusieurs tailles.

Le numéro de la cartouche d'impression peut se trouver aux endroits suivants :

- Sur l'étiquette de la cartouche d'impression que vous remplacez.
- **Windows** : Dans la **Boîte à outils**, si vous disposez d'une communication bidirectionnelle, cliquez sur l'onglet **Niveaux d'encre estimés**, faites défiler l'écran pour atteindre le bouton **Détails sur la cartouche**, puis cliquez sur **Détails sur la cartouche**.

 **Remarque** L'encre des cartouches est utilisée dans le processus d'impression de différentes manières, notamment dans le processus d'initialisation, qui prépare l'appareil et les cartouches pour l'impression. En outre, il reste de l'encre dans la cartouche après son utilisation. Pour plus d'informations, visitez le site www.hp.com/go/inkusage.

Manipulation des cartouches d'impression

Avant de remplacer ou de nettoyer une cartouche d'impression, vous devez connaître le nom des différentes pièces et savoir comment les manipuler.

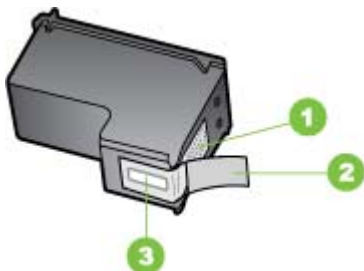

1	Contacts en cuivre
2	Adhésif plastique avec sa languette rose (à retirer avant l'installation)
3	Buses d'encre sous le ruban adhésif

Tenez les cartouches d'impression par les parties en plastique noir, logo vers le haut. Ne touchez ni les contacts en cuivre, ni les buses d'encre.



 **Remarque** Manipulez prudemment les cartouches d'impression. Laisser tomber ou secouer des cartouches peut entraîner des problèmes d'impression temporaires, voire des dommages permanents.

Remplacement des cartouches d'impression

Suivez ces instructions lorsque le niveau d'encre est bas.

 **Remarque** Lorsque le niveau d'encre de la cartouche d'impression est bas, un message apparaît à l'écran. Vous pouvez également vérifier les niveaux d'encre depuis votre ordinateur, par le biais de la **Boîte à outils** accessible à partir du Logiciel HP Photosmart ou via la boîte de dialogue **Propriétés d'impression**.

Lorsqu'un message s'affiche sur l'écran pour vous avertir que le niveau d'encre est bas, assurez-vous que vous disposez d'une cartouche de remplacement. Remplacez également les cartouches lorsque le texte imprimé est pâle ou si vous rencontrez des problèmes de qualité d'impression dus aux cartouches.

Pour commander des cartouches d'impression pour le périphérique, visitez le site www.hpshopping.com. Si le système vous y invite, choisissez votre pays/région, suivez les invites pour sélectionner votre produit, puis cliquez sur l'un des liens d'achat de la page.

 **Conseil** Remplacez la cartouche noire par une cartouche photo pour des impressions photos couleur de haute qualité.

Pour remplacer les cartouches d'impression

1. Assurez-vous que le périphérique est sous tension.

 **Attention** Si le périphérique est hors tension lorsque vous ouvrez le capot d'accès aux cartouches d'impression pour changer les cartouches, le périphérique ne les libère pas. Vous risquez d'endommager le périphérique si les cartouches d'impression ne sont pas verrouillées en toute sécurité sur le côté droit lorsque vous tentez de les retirer.

2. Ouvrez le capot d'accès aux cartouches d'impression.
Le chariot d'impression se trouve à l'extrémité droite du périphérique.



3. Attendez que le chariot soit bien arrêté et silencieux, puis appuyez doucement sur une cartouche d'impression pour la libérer.
Si vous remplacez la cartouche couleur, retirez la cartouche située dans le logement de gauche.

Si vous remplacez une cartouche noire ou photo, retirez la cartouche située dans le logement de droite.

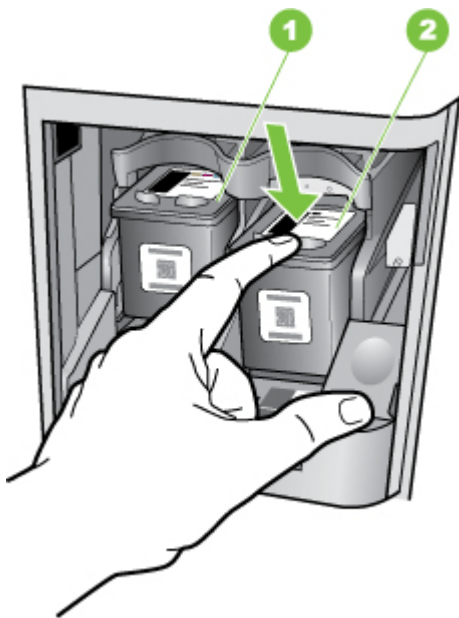

1	Logement de la cartouche couleur
2	Logement des cartouches noire et photo

4. Tirez la cartouche d'impression vers vous afin de l'extraire de son logement.
5. Si vous retirez la cartouche d'impression noire pour installer la cartouche photo, placez la cartouche noire dans l'étui de protection ou dans une pochette en plastique hermétiquement fermée.

Lorsque vous remplacez une cartouche vide ou dont le niveau d'encre est bas, veillez à la recycler. Le programme de reprise et de recyclage des consommables HP est disponible dans la plupart des pays/régions. Il vous permet de recycler gratuitement les cartouches d'impression. Pour plus d'informations, consultez le site Web suivant : www.hp.com/hpinfo/globalcitizenship/environment/recycle/inkjet.html

- Retirez la nouvelle cartouche d'impression de son emballage en prenant garde de ne toucher que le plastique noir et retirez délicatement l'adhésif plastique en tirant sur la languette rose.

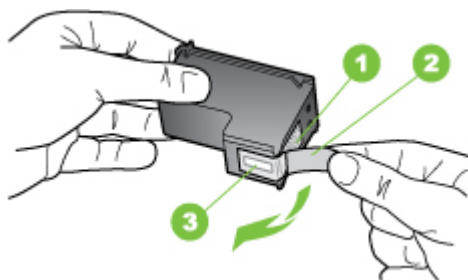

1	Contacts en cuivre
2	Adhésif plastique avec sa languette rose (à retirer avant l'installation)
3	Buses d'encre sous le ruban adhésif

△ **Attention** Ne touchez ni les contacts en cuivre, ni les buses d'encre. Cela pourrait affecter la diffusion de l'encre et les contacts électriques.



- Faites glisser la nouvelle cartouche dans l'emplacement vide. Appuyez ensuite légèrement sur la partie supérieure de la cartouche d'impression pour qu'elle s'emboîte dans son emplacement.
Si vous installez la cartouche d'impression couleur, faites-la glisser dans l'emplacement de gauche.

Si vous installez une cartouche noire ou photo, faites-la glisser dans l'emplacement de droite.

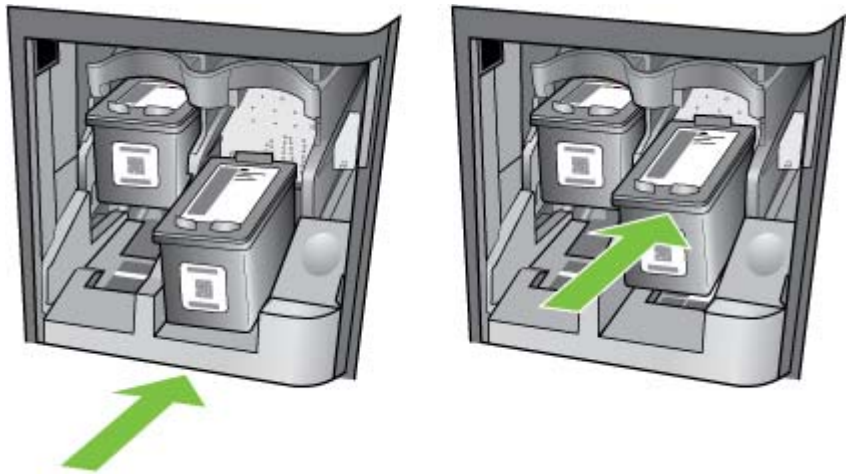

8. Fermez le capot d'accès aux cartouches d'impression.

Alignement des cartouches d'impression

Chaque fois que vous installez ou remplacez une cartouche, le périphérique vous invite à aligner les cartouches d'impression. Vous pouvez également le faire sur votre ordinateur à tout moment depuis le panneau de commande ou le logiciel installé avec le périphérique. L'alignement des cartouches d'impression garantit une sortie de haute qualité.

 **Remarque** Si vous retirez et réinstallez la même cartouche, le périphérique ne vous proposera pas d'aligner les cartouches d'impression. Il retient les valeurs d'alignement de cette cartouche d'impression. Vous n'avez donc pas à réaligner les cartouches.

Pour aligner les cartouches d'impression à partir du panneau de commande lorsque vous y êtes invité

1. Vérifiez que vous avez bien chargé du papier blanc ordinaire vierge de format A4 ou Lettre dans le bac d'alimentation, puis appuyez sur **OK**.
2. Le périphérique imprime une page de test et effectue l'étalonnage de l'imprimante. Recyclez ou jetez cette page.



Remarque Si le bac d'alimentation contient du papier couleur, l'alignement échoue. Chargez du papier blanc ordinaire vierge dans le bac d'alimentation, puis relancez l'alignement.

Si l'alignement échoue à nouveau, il se peut qu'un détecteur ne fonctionne plus ou que la cartouche d'impression soit défectueuse. Contactez le centre d'assistance HP. Accédez au site www.hp.com/support. Si vous y êtes invité, sélectionnez votre pays/région, puis cliquez sur **Contacteur HP** pour savoir comment contacter l'assistance technique.

Pour aligner les cartouches à partir du panneau de commande à tout autre moment

1. Chargez du papier blanc ordinaire vierge de format Lettre, Légal ou A4 dans le bac d'alimentation.
2. Appuyez sur **Configurer**.
3. Appuyez sur **6**, puis sur **2**.
Outils est sélectionné, puis **Aligner cartouche d'impression** est sélectionné.
4. Le périphérique imprime une page de test et effectue l'étalonnage de l'imprimante. Recyclez ou jetez cette page.

Pour aligner les cartouches d'impression à partir du Logiciel HP Photosmart

1. Chargez du papier blanc ordinaire vierge de format Lettre, Légal ou A4 dans le bac d'alimentation.
2. Dans le Centre de solutions HP, cliquez sur **Paramètres**, placez votre curseur sur **Paramètres d'impression**, puis cliquez sur **Boîte à outils de l'imprimante**.



Remarque Vous pouvez également ouvrir la **Boîte à outils de l'imprimante** depuis la boîte de dialogue **Propriétés d'impression**. Dans la boîte de dialogue **Propriétés d'impression**, cliquez sur l'onglet **Services**, puis sur l'onglet **Effectuer la maintenance de ce périphérique**.

La **Boîte à outils de l'imprimante** apparaît.

3. Cliquez sur l'onglet **Services du périphérique**.
4. Cliquez sur **Aligner les cartouches d'impression**.
Le périphérique imprime une page de test et effectue l'étalonnage de l'imprimante. Recyclez ou jetez cette page.

Étalonnage de la couleur

Si vous n'êtes pas satisfait de l'aspect des couleurs, vous pouvez les étalonner manuellement afin de garantir une qualité d'impression optimale.

 **Remarque** Ne procédez à l'étalonnage de la couleur que lorsque les cartouches d'impression photo et trichromique sont installées en même temps. Vous pouvez acquérir une cartouche d'impression photo en tant qu'accessoire en option. Pour plus d'informations, reportez-vous à la section [Fournitures HP](#).

L'étalonnage de la couleur équilibre la teinte des couleurs sur les pages imprimées. Cette opération n'est nécessaire que si :

- Les couleurs imprimées ont visiblement tendance à virer au jaune, au cyan ou au magenta.
- Les tons gris présentent une dominante de couleur.

Un faible niveau d'encre dans les cartouches d'impression peut également être à l'origine de couleurs incorrectes.

Boîte à outils : Ouvrez la Boîte à outils. Pour plus d'informations, reportez-vous à la section [Boîte à outils](#). Cliquez sur l'onglet **Services de l'imprimante**, puis sur **Étalonner les couleurs** et suivez les instructions à l'écran.

Nettoyage des cartouches d'impression

Utilisez cette fonction si vous constatez des traînées d'encre, des lignes blanches barrant l'une des lignes de couleur ou une couleur terne après la première installation d'une cartouche d'impression. Nettoyez les cartouches uniquement en cas de besoin car cette opération utilise beaucoup d'encre et réduit la durée de vie des buses.

Pour nettoyer les cartouches d'impression à partir du panneau de commande

1. Chargez du papier blanc ordinaire vierge de format Lettre, Légal ou A4 dans le bac d'alimentation.
2. Appuyez sur **Configurer**.
3. Appuyez sur **6**, puis sur **1**.

Outils est sélectionné, puis **Nettoyer cartouche d'impression** est sélectionné.

Le périphérique imprime une page que vous pouvez recycler ou jeter.

Si la qualité de copie ou d'impression semble toujours médiocre après le nettoyage, essayez de nettoyer les contacts avant de remplacer la cartouche concernée.

Pour nettoyer les cartouches d'impression à partir du Logiciel HP Photosmart

1. Chargez du papier blanc ordinaire vierge de format Lettre, Légal ou A4 dans le bac d'alimentation.
2. Dans le Centre de solutions HP, cliquez sur **Paramètres**, placez votre curseur sur **Paramètres d'impression**, puis cliquez sur **Boîte à outils de l'imprimante**.

 **Remarque** Vous pouvez également ouvrir la **Boîte à outils de l'imprimante** depuis la boîte de dialogue **Propriétés d'impression**. Dans la boîte de dialogue **Propriétés d'impression**, cliquez sur l'onglet **Services**, puis sur l'onglet **Effectuer la maintenance de ce périphérique**.

La **Boîte à outils de l'imprimante** apparaît.

3. Cliquez sur l'onglet **Services du périphérique**.

4. Cliquez sur **Nettoyer les cartouches d'impression**.
5. Suivez les instructions jusqu'à obtention d'une qualité satisfaisante, puis cliquez sur **Terminer**.

Si la qualité de copie ou d'impression semble toujours médiocre après le nettoyage, essayez de nettoyer les contacts avant de remplacer la cartouche concernée.

Nettoyage des contacts des cartouches d'impression

Nettoyez les contacts des cartouches d'impression uniquement si des messages s'affichent à plusieurs reprises sur l'écran pour vous inviter à vérifier une cartouche alors que vous venez de nettoyer ou d'aligner les cartouches.

Avant de nettoyer les contacts, retirez la cartouche et vérifiez que les contacts sont libres de toute obstruction, puis réinstallez la cartouche. Si les messages continuent de s'afficher, nettoyez les contacts.

Assurez-vous de disposer des éléments suivants :

- Des tampons de caoutchouc mousse secs, un chiffon non pelucheux ou tout matériau qui ne se déchire pas et ne dépose pas de fibres.

 **Conseil** Les filtres à café, non pelucheux, conviennent parfaitement au nettoyage des cartouches d'impression.

- De l'eau distillée, filtrée ou en bouteille (l'eau du robinet peut contenir des éléments contaminateurs susceptibles d'endommager les cartouches d'impression).

 **Attention** N'utilisez **pas** de nettoyeurs à platine ou d'alcool pour nettoyer les contacts des cartouches d'impression. Cela risquerait d'abîmer la cartouche d'impression ou l'appareil HP Tout-en-un.

Pour nettoyer les contacts des cartouches d'impression

1. Mettez le périphérique sous tension et ouvrez le capot d'accès aux cartouches d'impression.

Le chariot d'impression se trouve à l'extrémité droite du périphérique.

2. Attendez que le chariot soit bien arrêté et silencieux, puis débranchez le cordon d'alimentation à l'arrière du périphérique.

 **Remarque** En fonction de la durée de déconnexion du périphérique, la date et l'heure peuvent être effacées. Vous devrez peut-être réinitialiser la date et l'heure ultérieurement, lorsque vous rebrancherez le cordon d'alimentation.

3. Appuyez sur la cartouche d'impression pour la libérer, puis tirez-la vers vous pour la dégager de son logement.

 **Remarque** Ne retirez pas les deux cartouches d'impression en même temps. Vous devez retirer et nettoyer les cartouches l'une après l'autre. Ne laissez pas une cartouche d'impression hors du périphérique plus de 30 minutes.

4. Vérifiez l'état des contacts de la cartouche d'impression pour éliminer toute trace d'encre ou de débris.
5. Imbibez d'eau distillée un tampon de caoutchouc mousse propre ou un tissu non pelucheux et essorez-le.

6. Tenez la cartouche par les côtés.
7. Nettoyez uniquement les contacts en cuivre. Laissez sécher les cartouches d'encre pendant une dizaine de minutes.

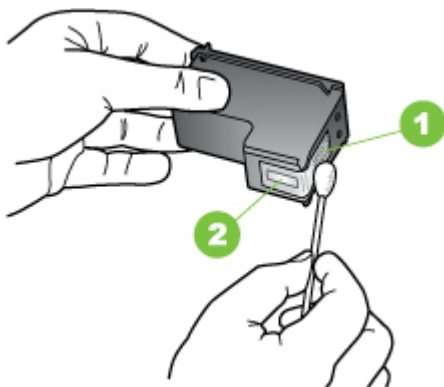

1	Contacts en cuivre
2	Buses d'encre (ne pas nettoyer)

8. Remettez la cartouche d'impression dans son logement. Enfoncez la cartouche jusqu'à ce qu'elle s'enclenche.
9. Si nécessaire, répétez cette opération pour l'autre cartouche d'impression.
10. Fermez doucement le capot d'accès aux cartouches d'impression et rebranchez le périphérique.

Nettoyage de la zone des buses d'encre

Si le périphérique est utilisé dans un environnement poussiéreux, des résidus peuvent s'accumuler à l'intérieur. Ces débris proviennent de poussière, de cheveux, de tapis ou de vêtements. Lorsque des résidus s'accumulent sur les cartouches d'impression, des stries et des traînées peuvent apparaître sur les pages imprimées. Les stries peuvent être corrigées en nettoyant la zone des buses d'encre, comme indiqué ici.

 **Remarque** Nettoyez la zone autour des buses d'encre uniquement si vous voyez toujours des stries ou des traînées sur les pages imprimées après avoir nettoyé les cartouches d'impression à partir du panneau de commande ou du logiciel installé avec l'appareil HP tout-en-un.

Assurez-vous de disposer des éléments suivants :

- Des tampons de caoutchouc mousse secs, un chiffon non pelucheux ou tout matériau qui ne se déchire pas et ne dépose pas de fibres.

 **Conseil** Les filtres à café, non pelucheux, conviennent parfaitement au nettoyage des cartouches d'impression.

- De l'eau distillée, filtrée ou en bouteille (l'eau du robinet peut contenir des éléments contaminateurs susceptibles d'endommager les cartouches d'impression).

 **Attention** Ne touchez ni les contacts en cuivre, ni les buses d'encre. Cela pourrait affecter la diffusion de l'encre et les contacts électriques.

Pour nettoyer la zone des buses d'encre

1. Mettez le périphérique sous tension et ouvrez le capot d'accès aux cartouches d'impression.

Le chariot d'impression se trouve à l'extrémité droite du périphérique.

2. Attendez que le chariot soit bien arrêté et silencieux, puis débranchez le cordon d'alimentation à l'arrière du périphérique.

 **Remarque** En fonction de la durée de déconnexion du périphérique, la date et l'heure peuvent être effacées. Vous devrez peut-être réinitialiser la date et l'heure ultérieurement, lorsque vous rebrancherez le cordon d'alimentation.

3. Appuyez sur la cartouche d'impression pour la libérer, puis tirez-la vers vous pour la dégager de son logement.

 **Remarque** Ne retirez pas les deux cartouches d'impression en même temps. Vous devez retirer et nettoyer les cartouches l'une après l'autre. Ne laissez pas une cartouche d'impression hors du périphérique plus de 30 minutes.

4. Placez la cartouche d'impression sur une feuille de papier, les buses d'encre vers le haut.
5. Humidifiez légèrement d'eau distillée un tampon de caoutchouc mousse propre.

6. A l'aide du tampon, nettoyez la face et les bords autour de la buse d'encre, comme indiqué ci-dessous.

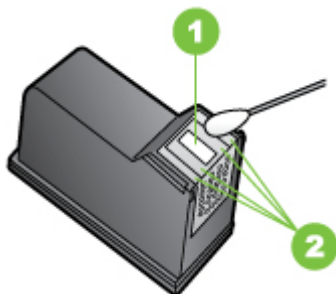

1	Plaque de buse (ne pas nettoyer)
2	Face et bords autour de la zone des buses d'encre

△ Attention Ne nettoyez **pas** la plaque de la buse.

7. Remettez la cartouche d'impression dans son logement. Enfoncez la cartouche jusqu'à ce qu'elle s'enclenche.
8. Si nécessaire, répétez cette opération pour l'autre cartouche d'impression.
9. Fermez doucement le capot d'accès aux cartouches d'impression et rebranchez le périphérique.

Utilisation d'une cartouche d'impression photo

Vous pouvez améliorer la qualité des photos couleur que vous imprimez et copiez sur le périphérique en utilisant une cartouche d'impression photo. Retirez la cartouche d'impression noire et remplacez-la par une cartouche photo. Lorsque que la cartouche d'impression trichromique et la cartouche d'impression photo sont installées, vous disposez de six encres différentes vous assurant une qualité d'impression optimale pour les photos couleur.

Pour imprimer des pages de texte ordinaire, remettez la cartouche d'impression noire en place. Placez la cartouche d'impression dans un étui de protection ou un conteneur plastique hermétique lorsque vous ne l'utilisez pas.

Remarque La prise en charge des cartouches photo n'est pas assurée dans tous les pays/toutes les régions.

Stockage des fournitures d'impression

Cette section porte sur les rubriques suivantes :

- [Stockage des cartouches d'impression](#)
- [Utilisation des étuis de protection des cartouches d'impression](#)

Stockage des cartouches d'impression

Vous pouvez laisser les cartouches d'impression dans le périphérique pendant une période prolongée. Si vous retirez les cartouches d'impression, placez-les dans un récipient hermétique, tel qu'un sachet plastique réutilisable.

Utilisation des étuis de protection des cartouches d'impression

Dans certain(e)s pays/régions, lorsque vous achetez une cartouche d'impression photo, celle-ci est accompagnée d'un étui de protection. Dans d'autres pays/régions, la cartouche est livrée dans le coffret de l'appareil HP Tout-en-un. Si ni la cartouche d'impression ni le périphérique n'est accompagné d'un étui de protection, vous pouvez utiliser un conteneur en plastique hermétiquement fermé pour protéger votre cartouche d'impression.

L'étui de protection de cartouche d'impression est conçu pour maintenir une cartouche à l'abri et empêcher qu'elle ne sèche durant les périodes de non utilisation. Chaque fois que vous procédez au retrait d'une cartouche d'impression du périphérique et que vous avez l'intention de la réutiliser ultérieurement, confinez-la dans l'étui de protection de cartouche d'impression. Si vous retirez par exemple la cartouche d'impression noire, placez-la dans un étui de protection de cartouche d'impression afin de pouvoir imprimer des photos de qualité élevée à l'aide des cartouches d'impression photo et trichromique.

Pour insérer une cartouche dans son étui de protection

- ▲ Faites glisser la cartouche légèrement en biais dans l'étui de protection jusqu'à ce qu'elle se mette bien en place avec un déclic.

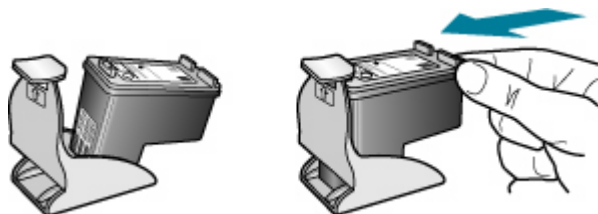

Pour retirer la cartouche d'impression de son étui de protection

- ▲ Appuyez en haut de l'étui de protection pour libérer la cartouche, puis retirez-la soigneusement.



Nettoyage du périphérique

Cette section fournit des instructions permettant de maintenir le périphérique dans un état de fonctionnement optimal. Effectuez ces procédures d'entretien aussi souvent que nécessaire.

La présence de poussière ou de saletés sur la vitre du scanner, le fond blanc du capot du BAA, ou le cadre du BAA peut diminuer les performances, altérer la qualité des numérisations et compromettre la précision des fonctions spéciales, telles que l'ajustement des copies à un certain format de page.

Nettoyage de la vitre

La présence d'empreintes, de taches, de cheveux et de poussière sur la vitre principale réduit les performances et affecte la précision de certaines fonctions, comme **Page entière**.

Outre la surface de la vitre principale, vous devez également nettoyer la petite bande de verre du bac d'alimentation automatique. Des stries peuvent apparaître si la bande située à l'intérieur du bac d'alimentation automatique est sale.

Pour nettoyer la vitre

1. Mettez le périphérique hors tension et soulevez le capot.
2. Nettoyez la vitre avec un tissu doux ou une éponge légèrement humidifiée avec un nettoyeur de verre non abrasif.

△ **Attention** N'utilisez pas de liquide abrasif, d'acétone, de benzène ou de tétrachlorure de carbone sur la vitre : ces produits risquent de l'endommager. Evitez de verser ou de vaporiser du liquide directement sur la vitre. Le liquide pourrait s'infiltrer sous la vitre et endommager le périphérique.

3. Essuyez la vitre du scanner à l'aide d'un chiffon sec, doux et non pelucheux.
4. Mettez le périphérique sous tension.

Nettoyage du capot

Des résidus peuvent s'accumuler sur la partie blanche interne située sous le capot du périphérique.

Pour nettoyer le fond blanc du capot

1. Mettez le périphérique hors tension, débranchez le cordon d'alimentation et soulevez le capot.

 **Remarque** En fonction de la durée de déconnexion du périphérique, la date et l'heure peuvent être effacées. Vous devrez peut-être réinitialiser la date et l'heure ultérieurement, lorsque vous rebrancherez le cordon d'alimentation.

2. Nettoyez la partie blanche interne avec un tissu doux ou une éponge légèrement humidifiée avec du savon doux et de l'eau chaude.
Lavez délicatement l'intérieur du couvercle pour détacher les résidus. Ne frottez pas énergiquement.

3. Séchez le couvercle avec une peau de chamois ou un tissu doux.

△ **Attention** N'utilisez pas d'essuie-tout, au risque de rayer l'intérieur du couvercle.

4. Si le couvercle n'est toujours pas propre, répétez les étapes précédentes en utilisant de l'alcool isopropylique et essuyez bien le support avec un tissu humide pour éliminer les résidus d'alcool.

△ **Attention** Veillez à ne pas renverser d'alcool sur la vitre ou l'extérieur du périphérique, car cela risque de l'endommager.

Nettoyage de l'extérieur

 **Remarque** Avant de nettoyer le périphérique, coupez l'alimentation et débranchez le cordon d'alimentation de la prise électrique.

Utilisez un chiffon doux, humecté et non pelucheux pour enlever la poussière, les traînées et les taches sur le boîtier. L'extérieur du périphérique ne nécessite aucun nettoyage. Évitez de répandre du liquide à l'intérieur du périphérique ou sur le panneau de commande.

Nettoyage du bac d'alimentation automatique (BAA)

Si le bac d'alimentation automatique charge plusieurs pages ou ne charge pas le papier ordinaire, vous pouvez nettoyer les rouleaux et le coussinet de séparation. Soulevez le capot du bac d'alimentation automatique pour accéder au bloc d'entraînement à l'intérieur du bac d'alimentation automatique, nettoyez les rouleaux ou le coussinet de séparation, puis fermez le capot.

Pour nettoyer les rouleaux ou le tampon de séparation, procédez comme suit :

1. Retirez tous les originaux du bac d'alimentation automatique.
2. Soulevez le capot du bac d'alimentation automatique (1).
Vous pouvez désormais accéder facilement aux rouleaux (2) et au coussinet de séparation (3) comme illustré ci-dessous.

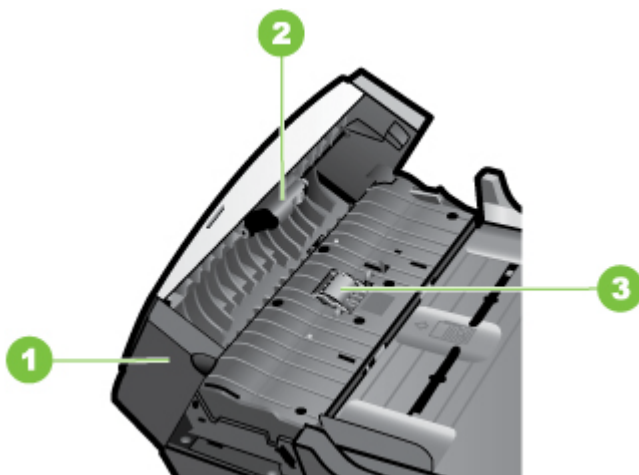

1	Capot du bac d'alimentation automatique
2	Rouleaux
3	Tampon de séparation

3. Imprégnez légèrement d'eau distillée un chiffon doux et non pelucheux, puis essorez l'excédent de liquide éventuel.
4. Utilisez le chiffon humide pour nettoyer les éventuels résidus restés sur les rouleaux ou sur le tampon de séparation.

 **Remarque** Si les résidus ne disparaissent pas à l'eau distillée, essayez d'utiliser de l'alcool isopropylique.

5. Fermez le capot du bac d'alimentation automatique.

Nettoyage de la bande de verre située à l'intérieur du bac d'alimentation automatique

1. Mettez le périphérique hors tension et débranchez le cordon d'alimentation.

 **Remarque** En fonction de la durée de déconnexion du périphérique, la date et l'heure peuvent être effacées. Vous devrez peut-être réinitialiser la date et l'heure ultérieurement, lorsque vous rebranchez le cordon d'alimentation.

2. Soulevez le capot du bac d'alimentation automatique.

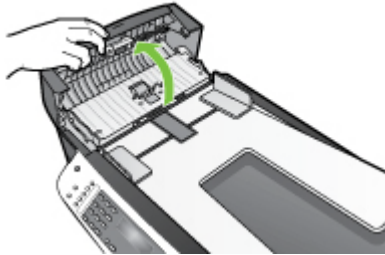

3. Soulevez le capot, comme si vous placiez un original sur la vitre.

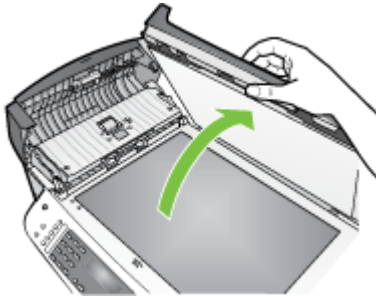

4. Soulevez le mécanisme du bac d'alimentation automatique.
Une bande de verre se trouve en dessous du bac d'alimentation automatique.

5. Nettoyez la bande de verre avec un tissu doux ou une éponge légèrement humidifiée avec un nettoyeur de verre non abrasif.



△ **Attention** N'utilisez pas de liquide abrasif, d'acétone, de benzène ou de tétrachlorure de carbone sur la vitre : ces produits risquent de l'endommager. Evitez de verser ou de vaporiser du liquide directement sur la vitre. Le liquide pourrait s'infiltrer sous la vitre et endommager le périphérique.

6. Rabaissez le mécanisme du bac d'alimentation automatique, puis fermez son capot.
7. Fermez le capot.
8. Branchez le cordon d'alimentation, puis mettez le périphérique sous tension.

Conseils et ressources de dépannage

Utilisez les conseils et les ressources ci-dessous pour résoudre les problèmes d'impression.

- En cas de bourrage papier, reportez-vous à la section [Élimination de bourrages papier](#).
- En cas de problèmes d'alimentation du papier, tels que des problèmes de décalage ou de prise du papier, reportez-vous à la section [Résolution des problèmes d'alimentation papier](#).
- Le voyant d'alimentation est allumé et ne clignote pas. Lors de la mise sous tension initiale, l'initialisation du périphérique dure environ 12 minutes après l'installation des cartouches d'impression.
- Le cordon d'alimentation et les autres câbles fonctionnent et sont bien connectés au périphérique. Assurez-vous que le périphérique est correctement branché sur une prise secteur (CA) opérationnelle et qu'elle est sous tension.
- Le support est correctement chargé dans le bac et il n'est pas coincé dans le périphérique.
- Le panneau d'accès arrière est verrouillé en position.
- Toutes les bandes adhésives et matériaux d'emballage ont été enlevés.
- Le périphérique est configuré en tant qu'imprimante actuelle ou par défaut dans le dossier Imprimantes. Reportez-vous à la documentation de votre ordinateur pour plus d'informations.

- **Suspendre l'impression** n'est pas sélectionné si vous utilisez un ordinateur fonctionnant sous Windows.
- Vous n'utilisez pas trop de programmes lorsque vous effectuez une tâche. Fermez les programmes que vous n'utilisez pas ou redémarrez l'ordinateur avant d'essayer à nouveau de lancer la tâche.

Résolution des problèmes d'impression

- [Le périphérique s'arrête de façon inattendue](#)
- [Un message d'erreur apparaît sur l'écran du panneau de commande](#)
- [Le périphérique ne répond pas \(rien ne s'imprime\)](#)
- [L'impression s'effectue très lentement](#)
- [Impression d'une page vierge ou impression partielle](#)
- [Quelque chose manque sur la page ou est incorrect](#)
- [La disposition des graphiques ou du texte sur la page est incorrecte](#)

Le périphérique s'arrête de façon inattendue

Vérification de l'alimentation et des connexions

Assurez-vous que le périphérique est correctement branché sur une prise secteur (CA) opérationnelle.

Un message d'erreur apparaît sur l'écran du panneau de commande

Une erreur irrécupérable s'est produite

Débranchez tous les câbles (cordon d'alimentation, câble réseau, câble USB, etc.), attendez environ 20 secondes, puis rebranchez-les. Si le problème persiste, rendez-vous sur le site Web HP (www.hp.com/support) afin de consulter les dernières informations de dépannage ou de télécharger les correctifs et mises à jour du produit.

Le périphérique ne répond pas (rien ne s'imprime)

Les travaux d'impression sont bloqués dans la file d'attente

Ouvrez la file d'attente d'impression, annulez tous les documents et redémarrez l'ordinateur. Une fois le redémarrage de l'ordinateur effectué, tentez à nouveau de lancer l'impression. Pour plus d'informations sur l'effacement de la file d'attente d'impression, reportez-vous à l'aide en ligne du système d'exploitation.

Vérification de l'installation du périphérique

Pour plus d'informations, reportez-vous à la section [Conseils et ressources de dépannage](#).

Vérification de l'installation du logiciel du périphérique

Si le périphérique est mis hors tension pendant l'impression, un message d'alerte apparaît sur l'écran de l'ordinateur. Si ce n'est pas le cas, il se peut que le logiciel du périphérique ne soit pas installé correctement. Pour résoudre ce problème, désinstallez

complètement le logiciel du périphérique, puis réinstallez-le. Pour plus d'informations, reportez-vous à la section [Désinstallation et réinstallation du logiciel](#).

Vérification des branchements

Vérifiez que les connexions du câble USB sont sécurisées aux deux extrémités.

Vérification d'un logiciel de pare-feu personnel installé sur l'ordinateur

Le logiciel de pare-feu personnel est un programme de sécurité qui protège un ordinateur contre toute intrusion. Il peut toutefois entraver la communication entre l'ordinateur et le périphérique. En cas de problème de communication avec le périphérique, essayez de désactiver le pare-feu temporairement. Si le problème persiste, le pare-feu n'est pas la source du problème de communication. Vous devez donc le réactiver.

L'impression s'effectue très lentement

Vérification de la configuration du système

Vérifiez que la configuration de l'ordinateur correspond au moins au minimum recommandé pour le périphérique. Pour plus d'informations, reportez-vous à la section [Configuration système requise](#).

Vérification des paramètres du logiciel du périphérique

La vitesse d'impression est plus lente lorsque le mode **Optimale** ou **dpi maximal** est sélectionné comme qualité d'impression. Pour accélérer la vitesse d'impression, sélectionnez d'autres paramètres d'impression dans le pilote du périphérique. Pour plus d'informations, reportez-vous à la section [Modification des paramètres d'impression](#).

Impression d'une page vierge ou impression partielle

Nettoyage de la cartouche d'impression

Exécutez la procédure de nettoyage de cartouche. Pour plus d'informations, reportez-vous à la section [Utilisation des cartouches d'impression](#).

Vérification des paramètres du support

- Dans le pilote de l'imprimante, prenez soin de sélectionner les paramètres de qualité d'impression adaptés au support chargé dans les bacs.
- Vérifiez que les paramètres de page du pilote d'imprimante correspondent au format de page du support chargé dans le bac.

Plusieurs pages sont collectées en même temps

Pour plus d'informations sur les incidents liés à l'alimentation en papier, voir [Résolution des problèmes d'alimentation papier](#).

Le fichier contient une page blanche

Vérifiez que le fichier ne contient aucune page vierge.

Quelque chose manque sur la page ou est incorrect

Vérification des cartouches d'impression

Assurez-vous que les cartouches d'impression correctes sont installées et que l'encre n'est pas épuisée. Pour plus d'informations, reportez-vous aux sections [Gestion du périphérique](#) et [Cartouches d'impression prises en charge](#).

Vérification du réglage des marges

Vérifiez que les marges définies pour le document ne débordent pas de la zone imprimable du périphérique. Pour plus d'informations, reportez-vous à la section [Réglage des marges minimales](#).

Vérification des paramètres de couleur

Vérifiez que **Imprimer en niveaux de gris** n'est pas sélectionné dans le pilote d'impression.

Vérification de l'emplacement du périphérique et de la longueur du câble USB

Des champs électromagnétiques élevés (tels que ceux générés par des câbles USB) peuvent parfois déformer légèrement les pages imprimées. Éloignez le périphérique de la source des champs électromagnétiques. Il est en outre recommandé d'utiliser un câble USB de moins de 3 mètres de long afin de réduire les effets de ces champs.

La disposition des graphiques ou du texte sur la page est incorrecte

Vérification du chargement du support

Vérifiez que les guides de largeur et de longueur du support sont bien alignés le long des bords de la pile de supports et que les bacs ne sont pas surchargés. Pour plus d'informations, reportez-vous à la section [Chargement des supports](#).

Vérification du format du support

- Le contenu d'une page risque d'être coupé si le format du document est supérieur au support utilisé.
- Vérifiez que le format de support sélectionné dans le pilote de l'imprimante correspond au format du support chargé dans le bac.

Vérification du réglage des marges

Si une partie du texte ou des graphiques est tronquée au niveau des bords de la page, vérifiez que les valeurs définies pour les marges ne sont pas supérieures à la zone imprimable du périphérique. Pour plus d'informations, reportez-vous à la section [Réglage des marges minimales](#).

Vérification de l'orientation de la page

Assurez-vous que le format du support et l'orientation de la page sélectionnés dans l'application correspondent aux paramètres du pilote de l'imprimante. Pour plus d'informations, reportez-vous à la section [Modification des paramètres d'impression](#).

Vérification de l'emplacement du périphérique et de la longueur du câble USB

Des champs électromagnétiques élevés (tels que ceux générés par des câbles USB) peuvent parfois déformer légèrement les pages imprimées. Éloignez le périphérique de la source des champs électromagnétiques. Il est en outre recommandé d'utiliser un câble USB de moins de 3 mètres de long afin de réduire les effets de ces champs.

Si aucune de ces solutions ne fonctionne, le problème peut être dû à l'incapacité de l'application à interpréter correctement les paramètres d'impression. Reportez-vous aux notes de version pour prendre connaissance des conflits de logiciel connus ou à la documentation de l'application. Vous pouvez également contacter le fabricant du logiciel pour obtenir une aide spécifique.

Impression de mauvaise qualité et résultats inattendus

- [Mauvaise qualité d'impression](#)
- [Impression de caractères incohérents](#)
- [L'encre fait des traînées](#)
- [L'impression des caractères du texte ou des éléments graphiques est incomplète](#)
- [Les documents imprimés sont pâles ou leurs couleurs sont ternes](#)
- [Les couleurs sont imprimées en noir et blanc](#)
- [Les couleurs imprimées sont incorrectes](#)
- [Les documents présentent des bavures de couleurs](#)
- [Les couleurs ne sont pas alignées correctement](#)
- [Des lignes ou des points ne figurent pas dans le texte ou l'image](#)

Mauvaise qualité d'impression

Vérification des cartouches d'impression

Assurez-vous que les cartouches d'impression correctes sont installées et que l'encre n'est pas épuisée. Pour plus d'informations, reportez-vous aux sections [Gestion du périphérique](#) et [Cartouches d'impression prises en charge](#).

Vérification de la qualité du papier

Le papier ne doit pas être trop humide ni trop rugueux. Vérifiez que le support utilisé répond aux spécifications de HP, puis essayez de reprendre l'impression. Pour plus d'informations, reportez-vous à la section [Sélection des supports d'impression](#).

Vérification du type de support chargé dans l'imprimante

- Assurez-vous que le bac prend en charge le type de support chargé. Pour plus d'informations, reportez-vous à la section [Spécifications des supports pris en charge](#).
- Vérifiez que vous avez bien sélectionné le bac qui contient le support à utiliser dans le pilote du périphérique.

Vérification de l'emplacement du périphérique et de la longueur du câble USB

Des champs électromagnétiques élevés (tels que ceux générés par des câbles USB) peuvent parfois déformer légèrement les pages imprimées. Éloignez le périphérique de

la source des champs électromagnétiques. Il est en outre recommandé d'utiliser un câble USB de moins de 3 mètres de long afin de réduire les effets de ces champs.

Impression de caractères incohérents

Lorsque l'impression d'une tâche est interrompue, il arrive que le périphérique ne puisse pas reconnaître la suite de la tâche.

Annulez la tâche et attendez que le périphérique soit à nouveau prêt. Si le périphérique ne revient pas à l'état Prêt, annulez toutes les tâches et attendez à nouveau. Lorsque le périphérique est prêt, relancez la tâche. Si l'ordinateur vous invite à réessayer d'imprimer la tâche, cliquez sur **Annuler**.

Vérification des branchements

Si le périphérique et l'ordinateur sont reliés par un câble USB, le problème peut être dû à un mauvais branchement du câble.

Vérifiez que les deux extrémités du câble sont bien branchées. Si le problème persiste, éteignez le périphérique, débranchez le câble du périphérique, rallumez le périphérique sans brancher le câble et supprimez toutes les tâches en attente dans la file d'impression. Lorsque le voyant d'alimentation est allumé et ne clignote plus, rebranchez le câble.

Vérification du fichier du document

Le fichier qui contient le document est peut-être endommagé. Si vous pouvez imprimer d'autres documents à partir de la même application, essayez d'imprimer une copie de sauvegarde du document, si vous en avez une.

L'encre fait des traînées

Vérification des paramètres d'impression

- Lorsque vous imprimez des documents consommant beaucoup d'encre, laissez-les sécher plus longtemps avant de les manipuler. Cette instruction s'applique particulièrement aux transparents. Dans le pilote de l'imprimante, sélectionnez la qualité d'impression **Optimale**, augmentez le temps de séchage et diminuez la saturation d'encre à l'aide du volume d'encre disponible dans les fonctions avancées. Notez toutefois que la réduction de la saturation de l'encre peut donner à vos documents un aspect délavé.
- Les documents couleur qui ont des couleurs riches et mélangées peuvent présenter des taches s'ils sont imprimés en mode **Supérieur**. Essayez d'utiliser un autre mode d'impression, tel que **Normale**, pour réduire la quantité d'encre ou d'utiliser du papier HP Premium, spécialement conçu pour l'impression de documents aux couleurs vives. Pour plus d'informations, reportez-vous à la section [Modification des paramètres d'impression](#).

Vérification du type de support

Certains types de supports acceptent mal l'encre. Pour ces types de supports, l'encre sèche plus lentement et des bavures peuvent se produire. Pour plus d'informations, reportez-vous à la section [Sélection des supports d'impression](#).

L'impression des caractères du texte ou des éléments graphiques est incomplète

Vérification du type de support

Certains types de supports ne sont pas conçus pour être utilisés avec le périphérique. Pour plus d'informations, reportez-vous à la section [Sélection des supports d'impression](#).

Vérification des cartouches d'impression

Assurez-vous que le niveau d'encre n'est pas épuisé dans les cartouches d'impression. Pour plus d'informations, reportez-vous à la section [Gestion du périphérique](#).

Les documents imprimés sont pâles ou leurs couleurs sont ternes

Vérification du mode d'impression

Le mode **Rapide** du pilote de l'imprimante vous permet d'imprimer plus rapidement et convient parfaitement à l'impression de brouillons. Pour obtenir de meilleurs résultats, sélectionnez **Normale** ou **Supérieure**. Pour plus d'informations, reportez-vous à la section [Modification des paramètres d'impression](#).

Vérification du paramétrage du type de papier

En cas d'impression sur des transparents ou d'autres supports spéciaux, sélectionnez le type de support correspondant dans le pilote du périphérique. Pour plus d'informations, reportez-vous à la section [Impression sur des supports spéciaux et à format personnalisé](#).

Les couleurs sont imprimées en noir et blanc

Vérification des paramètres d'impression

Assurez-vous que l'option **Imprimer en niveaux de gris** n'est pas sélectionnée dans le pilote d'imprimante. Pour plus de détails, voir [Modification des paramètres d'impression](#).

Les couleurs imprimées sont incorrectes

Vérification des paramètres d'impression

Assurez-vous que l'option **Imprimer en niveaux de gris** n'est pas sélectionnée dans le pilote d'imprimante. Pour plus de détails, voir [Modification des paramètres d'impression](#).

Vérification des cartouches d'impression

Assurez-vous que les cartouches d'impression correctes sont installées et que l'encre n'est pas épuisée. Pour plus d'informations, reportez-vous aux sections [Gestion du périphérique](#) et [Cartouches d'impression prises en charge](#).

Les documents présentent des bavures de couleurs

Vérification des cartouches d'impression

Assurez-vous qu'aucune modification n'a été apportée aux cartouches d'impression. Le remplissage et l'utilisation d'encre incompatibles peuvent affecter ce système d'impression sophistiqué, ce qui risque d'entraîner une réduction de la qualité d'impression, voire d'endommager le périphérique. HP ne garantit pas et ne prend pas en charge les cartouches d'impression reconditionnées. Pour plus d'informations sur les commandes, reportez-vous à la section [Fournitures HP](#).

Les couleurs ne sont pas alignées correctement

Vérification des cartouches d'impression

Assurez-vous que les cartouches d'impression correctes sont installées et que l'encre n'est pas épuisée. Pour plus d'informations, reportez-vous aux sections [Gestion du périphérique](#) et [Cartouches d'impression prises en charge](#).

Vérification du placement des images

Utilisez le zoom ou la fonctionnalité d'aperçu avant impression de votre application pour vérifier les intervalles dans le placement des images sur la page.

Des lignes ou des points ne figurent pas dans le texte ou l'image

Vérification des cartouches d'impression

Assurez-vous que le niveau d'encre n'est pas épuisé dans les cartouches d'impression. Pour plus d'informations, reportez-vous à la section [Gestion du périphérique](#).

Résolution des problèmes d'alimentation papier

Pour obtenir des informations sur l'élimination des bourrages, reportez-vous à la section [Élimination de bourrages papier](#).

Le support d'impression n'est pas pris en charge par l'imprimante ou le bac

Utilisez uniquement des supports pris en charge par le périphérique et le bac utilisés. Pour plus d'informations, reportez-vous à la section [Spécifications des supports pris en charge](#).

Le support n'est pas prélevé dans le bac

- Assurez-vous que le support est chargé dans le bac. Pour plus d'informations, reportez-vous à la section [Chargement des supports](#). Déramez la pile de support avant de la charger.
- Vérifiez que les guide-papier sont placés correctement face aux marques de format du support que vous chargez. Vérifiez également que les guides sont en contact avec la pile de supports, mais sans être appuyés contre elle.
- Assurez-vous que le support introduit dans le bac n'est pas ondulé. Remettez le papier à plat en le courbant dans la direction opposée à l'ondulation.

Le support ne sort pas correctement

- Vérifiez que la rallonge du bac de sortie est tirée vers l'extérieur. Sinon, les pages risquent de tomber en sortant du périphérique.



- Retirez les supports en excès du bac de sortie. Le nombre de feuilles que le bac peut contenir est limité.

Les pages sortent de travers

- Assurez-vous que le support chargé dans les bacs est aligné par rapport aux guides. Si nécessaire, sortez les bacs du périphérique et rechargez correctement le support en vous assurant que les guide-papier sont bien alignés.
- Chargez le support dans le périphérique seulement lorsqu'il n'imprime pas.

L'imprimante prend plusieurs pages à la fois

- Déramez la pile de support avant de la charger.
- Vérifiez que les guide-papier sont placés correctement face aux marques de format du support que vous chargez. Vérifiez également que les guides sont en contact avec la pile de supports, mais sans être appuyés contre elle.
- Vérifiez que le bac n'est pas trop plein.
- Utilisez des supports HP pour obtenir une qualité d'impression optimale.

Résolution des problèmes de copie

Si les rubriques suivantes ne vous aident pas à résoudre le problème, consultez la section [Assistance technique et garantie](#) pour obtenir des informations sur le support technique HP.

Aucune copie n'est sortie

- **Vérification de l'alimentation**

Vérifiez que le cordon d'alimentation est correctement connecté et que le périphérique est sous tension.

- **Vérification de l'état du périphérique**

- Le périphérique est peut-être occupé par une autre tâche. Contrôlez l'écran du panneau de commande pour obtenir des informations sur l'état des tâches. Attendez la fin de la tâche en cours.
- Le périphérique présente peut-être un bourrage. Vérifiez l'absence de bourrages. Reportez-vous à la section [Élimination de bourrages papier](#).

- **Vérification des bacs**

Vérifiez que le support d'impression est chargé. Voir [Chargement des supports](#) pour plus d'informations.

Les copies sont vierges

- **Vérification des bacs**

- Si vous copiez à partir du BAA, vérifiez que les originaux ont été chargés correctement. Pour plus d'informations, reportez-vous à la section [Chargement d'un original dans le bac d'alimentation automatique \(BAA\)](#).
- Si vous copiez à partir de la vitre du scanner, vérifiez que le BAA est vide.

- **Vérification du support**

Le support d'impression n'est peut-être pas conforme aux spécifications de Hewlett-Packard (par exemple, il est trop humide ou trop rugueux). Voir [Sélection des supports d'impression](#) pour plus d'informations.

- **Vérification des paramètres**

La valeur de contraste est probablement trop claire. Utilisez le bouton **Copie** sur le panneau de commande pour créer des copies plus sombres.

L'original n'a pas été correctement copié

Vérification des bacs

Si vous copiez à partir de la vitre du scanner, vérifiez que le BAA est vide.

Documents absents ou fades

- **Vérification du support**

Le support d'impression n'est peut-être pas conforme aux spécifications de Hewlett-Packard (par exemple, il est trop humide ou trop rugueux). Voir [Sélection des supports d'impression](#) pour plus d'informations.

- **Vérification des paramètres**

Le réglage de qualité **Rapide** (qui produit des copies de qualité brouillon) pourrait être responsable de la production de documents manquants ou fades. Modifiez le paramètre sur **Normale** ou **Optimale**.

- **Vérification de l'original**

- La fidélité de la copie dépend de la qualité et de la taille de l'original. Utilisez le menu **Copie** pour ajuster la luminosité de la copie. Si l'original est trop clair, il se peut que la copie ne puisse pas compenser, même si vous réglez le contraste en conséquence.
- Il arrive que les images sur un fond en couleur ne ressortent pas ou que le fond apparaisse dans une nuance différente.

La taille est réduite

- Il se peut que la fonction réduction/agrandissement ou une autre fonction de copie ait été utilisée à partir du panneau de commande pour réduire l'image numérisée. Vérifiez les paramètres de la tâche des copies pour vous assurer qu'ils définissent une taille normale.
- Les paramètres du logiciel de photo et d'imagerie HP peuvent être réglés de manière à réduire la taille de l'image numérisée. Modifiez les paramètres, si nécessaire. Pour plus d'informations, reportez-vous à l'aide en ligne du logiciel de photo et d'imagerie HP.

La qualité de la copie est médiocre

- **Mesures pour améliorer la qualité de la copie**

- Utilisez des originaux de qualité.
- Chargez correctement les supports d'impression. Si le support n'est pas correctement chargé, il peut se mettre de travers, ce qui donne des images floues. Voir [Chargement des supports](#) pour plus d'informations.
- Utilisez ou fabriquez un support de feuille pour protéger les originaux.

- **Vérification du périphérique**

- Le BAA pourrait ne pas être fermé correctement.
- La vitre du scanner, le fond blanc du capot du BAA ou la fenêtre du BAA pourrait avoir besoin d'un nettoyage. Voir [Nettoyage du périphérique](#) pour plus d'informations.

Des défauts de copie sont visibles

- **Bandes blanches ou claires verticales**

Le support d'impression n'est peut-être pas conforme aux spécifications de Hewlett-Packard (par exemple, il est trop humide ou trop rugueux). Voir [Sélection des supports d'impression](#) pour plus d'informations.

- **Trop clair ou trop sombre**

Essayez de régler le contraste et les paramètres de qualité de copie.

- **Lignes indésirables**

La vitre du scanner, le fond blanc du capot du BAA ou le cadre du BAA pourrait avoir besoin d'un nettoyage. Voir [Nettoyage du périphérique](#) pour plus d'informations.

- **Points noirs ou stries**

Il y a peut-être de l'encre, de la colle, du correcteur liquide ou une autre substance indésirable sur la vitre du scanner ou le fond blanc du capot du BAA. Tentez de nettoyer le périphérique. Voir [Nettoyage du périphérique](#) pour plus d'informations.

- **Texte illisible**

- Essayez de régler le contraste et les paramètres de qualité de copie.
- Le paramètre d'amélioration par défaut ne convient peut-être pas à la tâche. Vérifiez le paramètre et modifiez-le pour améliorer le texte ou les photographies, si nécessaire. Pour plus d'informations, reportez-vous à la section [Modification des paramètres de copie](#).

- **Mauvaise impression du texte ou des graphiques**

Essayez de régler le contraste et les paramètres de qualité de copie.

- Copie imprimée de travers ou mal alignée

- Vérifiez que le bac d'entrée du BAA n'est pas trop plein.
- Vérifiez que les guides de largeur du BAA sont bien poussés contre les côtés du support.

- **Les polices noires de grande taille semblent irrégulières (non lisses)**

Le paramètre d'amélioration par défaut ne convient peut-être pas à la tâche. Vérifiez le paramètre et modifiez-le pour améliorer le texte ou les photographies, si nécessaire. Pour plus d'informations, reportez-vous à la section [Modification des paramètres de copie](#).

- **Bandes horizontales granuleuses ou blanches dans les zones allant du gris clair au gris moyen**

Le paramètre d'amélioration par défaut ne convient peut-être pas à la tâche. Vérifiez le paramètre et modifiez-le pour améliorer le texte ou les photographies, si nécessaire. Pour plus d'informations, reportez-vous à la section [Modification des paramètres de copie](#).

Des messages d'erreur apparaissent

- **« Rechargez le document puis rechargez la tâche »**

Appuyez sur le bouton **OK**, puis rechargez les autres documents (jusqu'à 25 pages) dans le BAA. Pour plus d'informations, reportez-vous à la section [Chargement d'originaux](#).

Résolution des problèmes de numérisation

Si les rubriques suivantes ne vous aident pas à résoudre le problème, consultez la section [Assistance technique et garantie](#) pour obtenir des informations sur le support technique HP.

 **Remarque** Si vous lancez la numérisation à partir d'un ordinateur, consultez l'aide du logiciel pour obtenir des informations concernant le dépannage.

Le scanner n'a rien fait

- **Vérification de l'original**
Vérifiez que l'original est correctement chargé. Pour plus d'informations, reportez-vous à la section [Chargement d'un original sur la vitre du scanner](#).
- **Vérification du périphérique**
Il se peut que le périphérique quitte le mode d'économie d'énergie après une période d'inactivité, ce qui retarde légèrement le traitement. Attendez que le périphérique atteigne l'état **PRÊT**.

La numérisation est lente

- **Vérification des paramètres**
 - Si la résolution est trop élevée, la numérisation prend plus de temps et produit des fichiers plus volumineux. Pour obtenir de bons résultats lors de la numérisation ou de la copie, évitez d'utiliser une résolution supérieure à celle requise. Vous pouvez diminuer la résolution pour accélérer la numérisation.
 - Si vous importez une image par le biais de TWAIN, vous pouvez modifier les paramètres de manière à numériser l'original en noir et blanc. Consultez l'aide en ligne du programme TWAIN pour plus d'informations.
- **Vérification de l'état du périphérique**
Dans ce cas, la numérisation démarre une fois la tâche de numérisation ou de copie terminée. Sachez aussi que puisque les processus d'impression et de numérisation partagent la mémoire, la tâche de numérisation risque d'être plus lente.

Une partie du document n'a pas été numérisée ou il y manque du texte

- **Vérification de l'original**
 - Vérifiez que vous avez correctement chargé l'original. Pour plus d'informations, reportez-vous à la section [Chargement d'originaux](#).
 - Si vous avez numérisé le document à partir du BAA, essayez de numériser le document directement à partir de la vitre du scanner. Pour plus d'informations, reportez-vous à la section [Chargement d'un original sur la vitre du scanner](#).
 - Il arrive que les images sur fond en couleur ne ressortent pas bien. Essayez de régler les paramètres avant de numériser ou d'améliorer l'image après l'avoir numérisée.
- **Vérification des paramètres**
 - Vérifiez que le format du support d'entrée est suffisamment large pour l'original à numériser.
 - Si vous utilisez le logiciel de photo et d'imagerie HP, les paramètres par défaut de ce logiciel pourraient prévoir l'exécution automatique d'une tâche autre que celle que vous tenter d'exécuter. Consultez l'aide en ligne du logiciel de photo et d'imagerie HP pour obtenir des instructions sur les modifications des propriétés.

Le texte ne peut pas être modifié

- **Vérification des paramètres**
 - Vérifiez que le logiciel de reconnaissance de caractères (OCR) est configuré pour éditer du texte.
 - Lors de la numérisation de l'original, vérifiez que vous avez sélectionné un type de document qui crée du texte modifiable. Si le texte est reconnu comme un graphique, il n'est pas converti en texte.
 - Votre programme OCR est peut-être relié à un programme de traitement de texte qui n'exécute pas de tâches OCR. Consultez l'aide du logiciel du produit pour obtenir plus d'informations sur la liaison de programmes.
- **Vérification de l'original**
 - Pour la reconnaissance optique de caractères, l'original doit être chargé dans le BAA, le haut du document en premier lieu et la face imprimée orientée vers le haut. Vérifiez que vous avez correctement chargé l'original. Pour plus d'informations, reportez-vous à la section [Chargement d'originaux](#).
 - Le programme OCR a peut-être des difficultés à reconnaître du texte dense. Par exemple, si dans le texte traité par le programme OCR des caractères manquent ou sont combinés, la combinaison « rn » peut ressortir en « m ».
 - Le niveau de précision du programme OCR dépend de la qualité d'image, de la taille et de la structure de l'original et de la qualité de la numérisation elle-même. Vérifiez que l'original présente une bonne qualité d'image.
 - Il arrive que les images sur fond en couleur ne ressortent pas bien. Essayez de régler les paramètres avant de numériser ou d'améliorer l'image après l'avoir numérisée. Si vous exécutez une opération OCR sur un original, le texte couleur de l'original ne peut pas être numérisé correctement, ou peut n'être simplement pas reconnu.

Des messages d'erreur apparaissent

- « **Impossible d'activer la source TWAIN** » ou « **Une erreur s'est produite lors de la capture de l'image** »
 - Si vous procédez à l'acquisition d'une image depuis un autre périphérique, comme un appareil photo numérique ou un autre scanner, vérifiez que cet autre périphérique est compatible avec TWAIN. Les périphériques qui ne sont pas compatibles avec TWAIN ne fonctionnent pas avec le logiciel du périphérique.
 - Vérifiez que vous avez branché le câble USB sur le port qui convient à l'arrière de l'ordinateur.
 - Assurez-vous que la source TWAIN correcte a été sélectionnée. Dans le logiciel, vérifiez la source TWAIN en sélectionnant **Sélectionner le scanner** dans le menu **Fichier**.
- « **Rechargez le document et relancez la tâche** »

Appuyez sur le bouton **OK**, puis rechargez les autres documents (jusqu'à 50 pages) dans le BAA. Pour plus d'informations, reportez-vous à la section [Chargement d'originaux](#).

La qualité de l'image numérisée est médiocre

L'original est une photo ou une image de seconde génération

Les photographies réimprimées, comme celles des journaux ou des magazines, sont imprimées en utilisant de minuscules points d'encre qui « interprètent » la photographie originale plutôt qu'ils ne la rendent, ce qui compromet la qualité. Souvent, les points d'encre forment des motifs indésirables pouvant être détectés lors de la numérisation ou de l'impression de l'image, ou lorsque l'image apparaît à l'écran. Si les suggestions suivantes ne vous permettent pas de résoudre le problème, nous vous conseillons d'utiliser un original de meilleure qualité.

- Essayez de supprimer ces motifs en réduisant la taille de l'image après la numérisation.
- Imprimez l'image numérisée pour voir si la qualité est meilleure.
- Vérifiez que les paramètres de résolution et de couleur sont adaptés au type de tâche de numérisation effectuée.
- Pour obtenir de meilleurs résultats, utilisez le scanner à plat pour la numérisation à la place du BAA.

Du texte ou des images au verso d'un original recto verso apparaissent dans la numérisation

Les originaux recto verso peuvent laisser transparaître du texte ou des images du verso sur la numérisation s'ils sont imprimés sur un support trop mince ou trop transparent.

La qualité de l'image est meilleure lors d'une impression

L'image affichée à l'écran ne traduit pas toujours avec précision la qualité de la numérisation.

- Essayez de régler les paramètres sur le moniteur de manière à afficher davantage de couleurs (ou de niveaux de gris). Sur les ordinateurs Windows, ce réglage s'effectue normalement en ouvrant **Affichage** dans le Panneau de configuration de Windows.
- Essayez de régler les paramètres de résolution ou de couleur.

- **L'image est de travers**

L'original n'a probablement pas été chargé correctement. Veillez à utiliser les guides support lorsque vous chargez les originaux dans le BAA. Pour plus d'informations, reportez-vous à la section [Chargement d'originaux](#).

- **L'image numérisée comporte des taches, stries, lignes blanches verticales ou autres défauts**

- Si la vitre du scanner est sale, l'image produite ne sera pas d'une netteté optimale. Pour obtenir des instructions de nettoyage, reportez-vous à la section [Nettoyage du périphérique](#).
- Il se peut que les défauts présents sur l'original ne proviennent pas du processus de numérisation.

- **Les graphiques semblent différents de l'original**

Les paramètres des graphiques ne sont peut-être pas adaptés au type de numérisation que vous exécutez. Essayez de modifier ces paramètres.

- **Mesures pour améliorer la qualité de la numérisation**

- Utilisez la vitre pour numériser au lieu du BAA.
- Utilisez des originaux de haute qualité.
- Chargez correctement les supports d'impression. Si le support n'est pas correctement chargé, il pourrait se mettre de travers, ce qui produit des images floues. Pour plus d'informations, reportez-vous à la section [Chargement d'originaux](#).
- Réglez les paramètres du logiciel en fonction de l'utilisation finale que vous comptez faire de la page numérisée.
- Utilisez ou fabriquez un support de feuille pour protéger les originaux.
- Nettoyez la vitre du scanner. Voir [Nettoyage de la vitre](#) pour plus d'informations.

Des défauts de numérisation sont visibles

- **Pages vierges**

- L'original a sans doute été chargé à l'envers. Vérifiez que vous avez correctement chargé l'original. Pour plus d'informations, reportez-vous à la section [Chargement d'originaux](#).
- Si vous produisez des pages vierges lors d'une numérisation à partir de la vitre, vérifiez que le document d'origine est correctement chargé. Placez le document original face imprimée vers le bas sur le scanner à plat, le coin supérieur gauche du document positionné dans l'angle inférieur droit de la vitre du scanner. Vérifiez également que le BAA est vide.

- **Trop clair ou trop sombre**

- Essayez de régler les paramètres. Utilisez des paramètres de résolution et de couleur appropriés.
- L'image originale est peut-être trop claire ou trop sombre ou est peut-être imprimée sur du papier couleur.

- **Lignes indésirables**

Il y a peut-être de l'encre, de la colle, du correcteur liquide ou une autre substance indésirable sur la vitre du scanner. Essayez de nettoyer la vitre du scanner. Voir [Nettoyage du périphérique](#) pour plus d'informations.

- **Points noirs ou stries**
 - Il y a peut-être de l'encre, de la colle, du correcteur liquide ou une autre substance indésirable sur la vitre du scanner, la vitre du scanner est peut-être sale ou rayée, ou le fond blanc du capot du BAA est peut-être encrassé. Essayez de nettoyer la vitre du scanner et le fond blanc du capot. Voir [Nettoyage du périphérique](#) pour plus d'informations. Si le nettoyage ne corrige pas le problème, la vitre du scanner ou le fond blanc du BAA doivent peut-être être remplacés.
 - Il se peut que les défauts présents sur l'original ne proviennent pas du processus de numérisation.
- **Texte illisible**
Essayez de régler les paramètres. Vérifiez que les paramètres de résolution et de couleur sont corrects.
- **La taille est réduite**
Les paramètres du logiciel HP peuvent être réglés de manière à réduire la taille de l'image numérisée. Reportez-vous à l'aide du logiciel du produit pour plus d'informations sur la modification des paramètres.

Résolution des problèmes de télécopie

Cette rubrique contient des informations sur la résolution des problèmes de télécopie pour le périphérique. Si le périphérique n'est pas configuré correctement pour la télécopie, vous risquez de rencontrer des problèmes lors de l'envoi ou de la réception de télécopies.

Si vous rencontrez des problèmes de télécopie, vous pouvez imprimer un rapport de test de télécopie afin de vérifier l'état du périphérique. Ce test échoue si le périphérique n'est pas correctement configuré pour la télécopie. Effectuez ce test après avoir configuré le périphérique pour la télécopie. Pour plus d'informations, reportez-vous à la section [Test de la configuration du télécopieur](#).

Si le test échoue, examinez le rapport pour obtenir des informations sur la procédure à suivre pour corriger les problèmes. Pour plus d'informations, reportez-vous à la section [Le test de télécopie a échoué](#).

Le test de télécopie a échoué

Si vous avez effectué un test de télécopie et qu'il a échoué, examinez le rapport pour obtenir des informations sur l'erreur. Pour obtenir des informations plus détaillées, vérifiez le rapport pour voir quelle partie du test a échoué, puis naviguez jusqu'à la rubrique appropriée de la présente section où des solutions vous sont proposées.

- [Le « Test du télécopieur » a échoué](#)
- [Le test « Télécopieur relié à une prise téléphonique murale » a échoué](#)
- [Le test « Cordon téléphonique relié au port requis du télécopieur » a échoué.](#)
- [Le test « Utilisation du type de cordon téléphonique approprié avec le télécopieur » a échoué](#)
- [Le test « Détection de la tonalité » a échoué](#)
- [Le test « État de la ligne de télécopie » a échoué](#)

Le « Test du télécopieur » a échoué

Solution:

- Mettez le périphérique hors tension à l'aide du bouton **Alimentation** du panneau de commande, puis débranchez le cordon d'alimentation à l'arrière du périphérique. Patientez quelques secondes, puis rebranchez le cordon d'alimentation et mettez le périphérique sous tension. Effectuez de nouveau le test. Si le test échoue toujours, consultez à nouveau les informations de dépannage de cette section.
- Essayez d'envoyer ou de recevoir une télécopie de test. Si vous envoyez ou recevez une télécopie sans problème, alors il n'y a aucun problème.
- Si vous exécutez le test à partir de l'**Assistant de configuration du télécopieur**, assurez-vous que le périphérique n'est pas en train d'effectuer une autre tâche, par exemple recevoir une télécopie ou une copie. Vérifiez si un message s'affiche sur l'écran indiquant que le périphérique est occupé. Si tel est le cas, attendez que la tâche en cours soit terminée et que le périphérique soit en veille pour exécuter le test.
- Vérifiez que vous utilisez le cordon téléphonique fourni avec le périphérique. Si vous n'utilisez pas le cordon téléphonique fourni pour établir la connexion entre la prise téléphonique murale et le périphérique, vous ne pourrez peut-être pas envoyer ni recevoir de télécopies. Après avoir branché le cordon téléphonique fourni avec le périphérique, réexécutez le test du télécopieur.
- Si vous utilisez un séparateur voix-données, il peut être à l'origine des problèmes de télécopie. Un séparateur est un connecteur à deux cordons qui se branche sur une prise téléphonique murale. Ôtez le séparateur et essayez de connecter le périphérique directement sur la prise téléphonique murale.

Après avoir résolu les problèmes rencontrés, réexécutez le test du télécopieur afin de vous assurer qu'il réussit et que le périphérique est prêt pour la télécopie. Si le **Test matériel du télécopieur** échoue à nouveau et que vous rencontrez des problèmes de télécopie, contactez l'assistance HP. Visitez le site www.hp.com/support. Si vous y êtes invité, sélectionnez votre pays/région, puis cliquez sur **Contacteur HP** pour savoir comment contacter l'assistance technique.

Le test « Télécopieur relié à une prise téléphonique murale » a échoué

Solution:

- Vérifiez la connexion entre la prise téléphonique murale et le périphérique afin de vous assurer que le cordon téléphonique est correctement branché.
- Vérifiez que vous utilisez le cordon téléphonique fourni avec le périphérique. Si vous n'utilisez pas le cordon téléphonique fourni pour établir la connexion entre la prise téléphonique murale et le périphérique, vous ne pourrez peut-être pas envoyer ni recevoir de télécopies. Après avoir branché le cordon téléphonique fourni avec le périphérique, réexécutez le test du télécopieur.

- Vérifiez que le périphérique est correctement branché sur la prise téléphonique murale. Utilisez le cordon téléphonique fourni avec le périphérique : branchez l'une des extrémités sur la prise téléphonique murale et l'autre sur le port 1-LINE situé à l'arrière du périphérique. Pour plus d'informations sur la configuration du périphérique pour la télécopie, reportez-vous à la section [Configuration de la télécopie pour le périphérique](#).
- Si vous utilisez un séparateur voix-données, il peut être à l'origine des problèmes de télécopie. Un séparateur est un connecteur à deux cordons qui se branche sur une prise téléphonique murale. Ôtez le séparateur et essayez de connecter le périphérique directement sur la prise téléphonique murale.
- Branchez un téléphone et un cordon téléphonique opérationnels sur la prise téléphonique murale utilisée pour le périphérique et vérifiez la présence d'une tonalité. S'il n'y a pas de tonalité, contactez votre opérateur téléphonique et demandez-lui de vérifier la ligne.
- Essayez d'envoyer ou de recevoir une télécopie de test. Si vous envoyez ou recevez une télécopie sans problème, alors il n'y a aucun problème.

Après avoir résolu les problèmes rencontrés, réexécutez le test du télécopieur afin de vous assurer qu'il réussit et que le périphérique est prêt pour la télécopie.

Le test « Cordon téléphonique relié au port requis du télécopieur » a échoué.

Solution: Branchez le cordon téléphonique sur le port approprié.

1. Utilisez le cordon téléphonique fourni avec le périphérique : branchez l'une des extrémités sur la prise téléphonique murale et l'autre sur le port 1-LINE situé à l'arrière du périphérique.

 **Remarque** Si vous utilisez le port 2-EXT pour la connexion à la prise téléphonique murale, vous ne pourrez ni envoyer ni recevoir de télécopies. En effet, le port 2-EXT est réservé à la connexion d'autres équipements, comme un répondeur ou un téléphone.

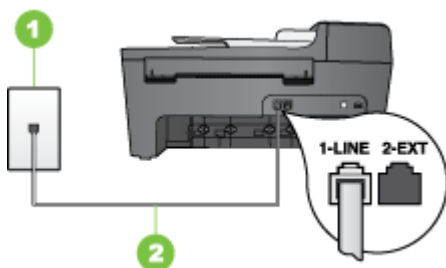

Figure 8-1 Vue arrière du périphérique

1	Prise téléphonique murale
2	Utilisez le cordon téléphonique fourni avec le périphérique pour la connexion au port « 1-LINE »

2. Après avoir branché le cordon téléphonique sur le port 1-LINE, réexécutez le test du télécopieur afin de vous assurer qu'il réussit et que le périphérique est prêt pour la télécopie.
3. Essayez d'envoyer ou de recevoir une télécopie de test.
 - Vérifiez que vous utilisez le cordon téléphonique fourni avec le périphérique. Si vous n'utilisez pas le cordon téléphonique fourni pour établir la connexion entre la prise téléphonique murale et le périphérique, vous ne pourrez peut-être pas envoyer ni recevoir de télécopies. Après avoir branché le cordon téléphonique fourni avec le périphérique, réexécutez le test du télécopieur.
 - Si vous utilisez un séparateur voix-données, il peut être à l'origine des problèmes de télécopie. Un séparateur est un connecteur à deux cordons qui se branche sur une prise téléphonique murale. Ôtez le séparateur et essayez de connecter le périphérique directement sur la prise téléphonique murale.

Le test « Utilisation du type de cordon téléphonique approprié avec le télécopieur » a échoué

Solution:

- Vérifiez que vous utilisez le cordon téléphonique fourni avec le périphérique pour la connexion à la prise téléphonique murale. L'une des extrémités du cordon téléphonique doit être branchée sur le port 1-LINE à l'arrière du périphérique ; l'autre sur la prise téléphonique murale, comme illustré ci-dessous.

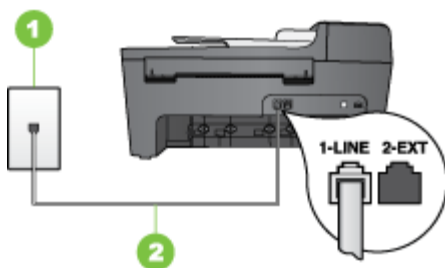

1	Prise téléphonique murale
2	Utilisez le cordon téléphonique fourni avec le périphérique pour la connexion au port « 1-LINE »

Si le cordon téléphonique fourni avec le périphérique n'est pas assez long, vous pouvez utiliser un coupleur pour le prolonger. Vous trouverez des coupleurs dans les magasins d'électronique qui proposent des accessoires de téléphonie. Vous avez également besoin d'un autre cordon téléphonique. Il peut s'agir d'un cordon téléphonique standard que vous possédez éventuellement chez vous ou à votre bureau.

- Vérifiez la connexion entre la prise téléphonique murale et le périphérique afin de vous assurer que le cordon téléphonique est correctement branché.

- Vérifiez que vous utilisez le cordon téléphonique fourni avec le périphérique. Si vous n'utilisez pas le cordon téléphonique fourni pour établir la connexion entre la prise téléphonique murale et le périphérique, vous ne pourrez peut-être pas envoyer ni recevoir de télécopies. Après avoir branché le cordon téléphonique fourni avec le périphérique, réexécutez le test du télécopieur.
 - Si vous utilisez un séparateur voix-données, il peut être à l'origine des problèmes de télécopie. Un séparateur est un connecteur à deux cordons qui se branche sur une prise téléphonique murale. Ôtez le séparateur et essayez de connecter le périphérique directement sur la prise téléphonique murale.
-

Le test « Détection de la tonalité » a échoué

Solution:

- Un autre équipement utilisant la même ligne téléphonique que le périphérique peut être à l'origine de l'échec du test. Pour savoir si un autre dispositif est à l'origine du problème, déconnectez tous les dispositifs branchés à la même ligne téléphonique et renouvelez le test. Si le **Test de détection de la tonalité** réussit sans autre équipement, cela signifie qu'un ou plusieurs éléments de cet équipement sont à l'origine des problèmes ; rajoutez-les un à un en faisant le test à chaque fois, jusqu'à ce que l'élément à l'origine du problème soit identifié.
- Branchez un téléphone et un cordon téléphonique opérationnels sur la prise téléphonique murale utilisée pour le périphérique et vérifiez la présence d'une tonalité. S'il n'y a pas de tonalité, contactez votre opérateur téléphonique et demandez-lui de vérifier la ligne.
- Vérifiez que le périphérique est correctement branché sur la prise téléphonique murale. Utilisez le cordon téléphonique fourni avec le périphérique : branchez l'une des extrémités sur la prise téléphonique murale et l'autre sur le port 1-LINE situé à l'arrière du périphérique.
- Si vous utilisez un séparateur voix-données, il peut être à l'origine des problèmes de télécopie. Un séparateur est un connecteur à deux cordons qui se branche sur une prise téléphonique murale. Ôtez le séparateur et essayez de connecter le périphérique directement sur la prise téléphonique murale.
- Si votre système téléphonique n'utilise pas une tonalité standard, ce qui est le cas de certains systèmes PABX, cela peut provoquer l'échec du test. Cela ne perturbera pas l'envoi ni la réception de télécopies. Essayez d'envoyer ou de recevoir une télécopie de test.
- Vérifiez que le paramètre de pays/région est correctement configuré pour votre pays/région. Si ce paramètre de pays/région n'est pas défini ou que son réglage est incorrect, le test peut échouer et vous risquez d'avoir du mal à envoyer et à recevoir des télécopies.

- Vous devez connecter le périphérique à une ligne téléphonique analogique, sinon vous ne pouvez ni envoyer ni recevoir de télécopies. Pour vérifier si votre ligne téléphonique est numérique, branchez un téléphone analogique classique sur la ligne et vérifiez la présence d'une tonalité. Si la tonalité n'est pas normale, votre ligne téléphonique est probablement configurée pour les téléphones numériques. Connectez le périphérique à une ligne téléphonique analogique et essayez d'envoyer ou de recevoir une télécopie.
- Vérifiez que vous utilisez le cordon téléphonique fourni avec le périphérique. Si vous n'utilisez pas le cordon téléphonique fourni pour établir la connexion entre la prise téléphonique murale et le périphérique, vous ne pourrez peut-être pas envoyer ni recevoir de télécopies. Après avoir branché le cordon téléphonique fourni avec le périphérique, réexécutez le test du télécopieur.

Après avoir résolu les problèmes rencontrés, réexécutez le test du télécopieur afin de vous assurer qu'il réussit et que le périphérique est prêt pour la télécopie. Si le test **Détection de la tonalité** échoue à nouveau, contactez votre opérateur téléphonique et demandez-lui de vérifier la ligne.

Le test « État de la ligne de télécopie » a échoué

Solution:

- Vous devez connecter le périphérique à une ligne téléphonique analogique, sinon vous ne pouvez ni envoyer ni recevoir de télécopies. Pour vérifier si votre ligne téléphonique est numérique, branchez un téléphone analogique classique sur la ligne et vérifiez la présence d'une tonalité. Si la tonalité n'est pas normale, votre ligne téléphonique est probablement configurée pour les téléphones numériques. Connectez le périphérique à une ligne téléphonique analogique et essayez d'envoyer ou de recevoir une télécopie.
- Vérifiez la connexion entre la prise téléphonique murale et le périphérique afin de vous assurer que le cordon téléphonique est correctement branché.
- Vérifiez que le périphérique est correctement branché sur la prise téléphonique murale. Utilisez le cordon téléphonique fourni avec le périphérique : branchez l'une des extrémités sur la prise téléphonique murale et l'autre sur le port 1-LINE situé à l'arrière du périphérique.
- Un autre équipement utilisant la même ligne téléphonique que le périphérique peut être à l'origine de l'échec du test. Pour savoir si un autre dispositif est à l'origine du problème, déconnectez tous les dispositifs branchés à la même ligne téléphonique et renouvelez le test.
 - Si le **Test de condition de la ligne de télécopie** réussit sans autre équipement, cela signifie qu'un ou plusieurs éléments de cet équipement sont à l'origine des problèmes ; rajoutez-les un à un en faisant le test à chaque fois, jusqu'à ce que l'élément à l'origine du problème soit identifié.
 - Si le **Test de condition de la ligne de télécopie** échoue sans les autres appareils, connectez le périphérique à une ligne téléphonique en état de fonctionnement et continuez à lire les informations de dépannage figurant dans cette section.

- Si vous utilisez un séparateur voix-données, il peut être à l'origine des problèmes de télécopie. Un séparateur est un connecteur à deux cordons qui se branche sur une prise téléphonique murale. Ôtez le séparateur et essayez de connecter le périphérique directement sur la prise téléphonique murale.
- Vérifiez que vous utilisez le cordon téléphonique fourni avec le périphérique. Si vous n'utilisez pas le cordon téléphonique fourni pour établir la connexion entre la prise téléphonique murale et le périphérique, vous ne pourrez peut-être pas envoyer ni recevoir de télécopies. Après avoir branché le cordon téléphonique fourni avec le périphérique, réexécutez le test du télécopieur.

Après avoir résolu les problèmes rencontrés, réexécutez le test du télécopieur afin de vous assurer qu'il réussit et que le périphérique est prêt pour la télécopie. Si le test **État de la ligne de télécopie** échoue à nouveau et que vous rencontrez des problèmes de télécopie, contactez votre opérateur téléphonique et demandez-lui de vérifier la ligne téléphonique.

L'écran indique toujours que le combiné est décroché

Solution: Vous utilisez le mauvais type de cordon. Vérifiez que vous utilisez le cordon téléphonique fourni avec le périphérique pour établir la connexion avec la ligne téléphonique. Si le cordon téléphonique fourni avec le périphérique n'est pas assez long, vous pouvez utiliser un coupleur pour le prolonger. Vous trouverez des coupleurs dans les magasins d'électronique qui proposent des accessoires de téléphonie. Vous avez également besoin d'un autre cordon téléphonique. Il peut s'agir d'un cordon téléphonique standard que vous possédez éventuellement chez vous ou à votre bureau.

Solution: Un autre équipement utilise la même ligne téléphonique que le périphérique en ce moment. Vérifiez que les téléphones secondaires (téléphones sur la même ligne téléphonique mais non connectés au périphérique) ou d'autres équipements ne sont pas utilisés ou décrochés. Par exemple, vous ne pouvez pas utiliser la fonction de télécopie du périphérique si un poste téléphonique est décroché ou si vous vous servez du modem de l'ordinateur pour accéder à Internet ou utiliser votre messagerie électronique.

Le périphérique ne parvient pas à envoyer et à recevoir des télécopies

Solution: Assurez-vous que le périphérique est sous tension. Regardez l'écran du périphérique. S'il n'affiche rien et que le voyant **Alimentation** n'est pas allumé, le périphérique est hors tension. Assurez-vous que le cordon d'alimentation est bien branché sur le périphérique et sur une prise de courant. Appuyez sur le bouton **Alimentation** pour mettre le périphérique sous tension.

Une fois le périphérique mis sous tension, HP recommande d'attendre cinq minutes avant de procéder à l'envoi ou à la réception d'une télécopie. Le périphérique ne peut envoyer ni recevoir de télécopies pendant sa phase d'initialisation après la mise sous tension.

Solution:

- Vérifiez que vous utilisez le cordon téléphonique fourni avec le périphérique pour la connexion à la prise téléphonique murale. L'une des extrémités du cordon téléphonique doit être branchée sur le port 1-LINE à l'arrière du périphérique, l'autre sur la prise téléphonique murale, comme illustré ci-dessous.

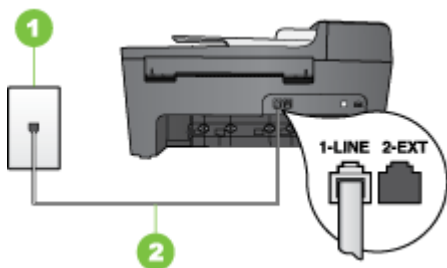

1	Prise téléphonique murale
2	Utilisez le cordon téléphonique fourni avec le périphérique pour la connexion au port « 1-LINE »

Si le cordon téléphonique fourni avec le périphérique n'est pas assez long, vous pouvez utiliser un coupleur pour le prolonger. Vous trouverez des coupleurs dans les magasins d'électronique qui proposent des accessoires de téléphonie. Vous avez également besoin d'un autre cordon téléphonique. Il peut s'agir d'un cordon téléphonique standard que vous possédez éventuellement chez vous ou à votre bureau.

- Branchez un téléphone et un cordon téléphonique opérationnels sur la prise téléphonique murale utilisée pour le périphérique et vérifiez la présence d'une tonalité. Si vous n'entendez pas de tonalité, contactez votre opérateur téléphonique.
- Un autre équipement utilise peut-être actuellement la même ligne téléphonique que le périphérique. Par exemple, vous ne pouvez pas utiliser la fonction de télécopie du périphérique si un poste téléphonique est décroché ou si vous vous servez du modem de l'ordinateur pour accéder à Internet ou utiliser votre messagerie électronique.
- Vérifiez si un autre processus est à l'origine de l'erreur. Recherchez sur l'écran du panneau de commande ou sur l'ordinateur un message d'erreur donnant des informations sur le problème et sa résolution. Si une erreur s'est produite, le périphérique ne peut ni envoyer ni recevoir de télécopie tant qu'elle n'est pas corrigée.

- La ligne téléphonique peut être perturbée par des interférences. Les lignes téléphoniques de mauvaise qualité acoustique (présentant du bruit) risquent de causer des problèmes de télécopie. Contrôlez la qualité acoustique de la ligne téléphonique en branchant un téléphone sur la prise murale et en écoutant les éventuels bruits de fond. Si vous entendez un bruit de fond, désactivez le **Mode de correction des erreurs** (MCE) et réessayez d'envoyer la télécopie. Pour plus d'informations sur la modification du mode de correction d'erreurs (MCE), reportez-vous à l'aide en ligne. Si le problème persiste, contactez votre opérateur téléphonique.
- Si vous utilisez un service DSL sur la même ligne, assurez-vous d'être connecté à un filtre DSL. Dans le cas contraire, vous ne pourrez pas utiliser le télécopieur correctement. Pour plus d'informations, reportez-vous à la section [Cas B : Configuration du périphérique avec DSL](#).
- Vérifiez que le périphérique n'est pas connecté à une prise téléphonique murale configurée pour les téléphones numériques. Pour vérifier si votre ligne téléphonique est numérique, branchez un téléphone analogique classique sur la ligne et vérifiez la présence d'une tonalité. Si la tonalité n'est pas normale, votre ligne téléphonique est probablement configurée pour les téléphones numériques.
- Si vous utilisez un adaptateur pour terminal/convertisseur pour autocommutateur privé (PABX) ou réseau numérique à intégration de services (RNIS), vérifiez que le périphérique est connecté au port approprié et que l'adaptateur du terminal est défini sur le type approprié de commutateur pour votre pays/région, si possible. Pour plus d'informations, reportez-vous à la section [Cas C : Configuration du périphérique avec un système téléphonique PBX ou une ligne RNIS](#).
- Si le périphérique et un service DSL partagent la même ligne téléphonique, le modem DSL n'est peut-être pas relié correctement à la terre. Si le modem DSL n'est pas correctement relié à la terre, il peut provoquer des interférences sur la ligne téléphonique. Les lignes téléphoniques de mauvaise qualité acoustique (présentant du bruit) risquent de causer des problèmes de télécopie. Vous pouvez vérifier la qualité acoustique de la ligne téléphonique en branchant un téléphone sur la prise téléphonique murale et en écoutant les éventuels bruits de fond. Si vous entendez un bruit, éteignez votre modem DSL et supprimez toute alimentation pendant au moins 15 minutes. Remettez le modem DSL en marche et écoutez de nouveau la tonalité.



Remarque Vous risquez d'entendre à nouveau du bruit sur la ligne téléphonique. Si le périphérique interrompt l'envoi et la réception de télécopies, recommencez cette procédure.

Si le bruit subsiste sur la ligne, contactez votre opérateur téléphonique. Pour de plus amples informations sur la façon d'éteindre votre modem DSL, contactez l'assistance de votre fournisseur d'accès DSL.

- Si vous utilisez un séparateur voix-données, il peut être à l'origine des problèmes de télécopie. Un séparateur est un connecteur à deux cordons qui se branche sur une prise téléphonique murale. Ôtez le séparateur et essayez de connecter le périphérique directement sur la prise téléphonique murale.
-

Le périphérique rencontre des difficultés lors de l'envoi d'une télécopie en mode manuel

Solution:

 **Remarque** Cette solution n'est valable que dans les pays et régions dans lesquels un cordon à 2 fils est fourni avec le périphérique, notamment : Argentine, Australie, Brésil, Canada, Chili, Chine, Colombie, Grèce, Inde, Indonésie, Irlande, Japon, Corée, Amérique latine, Malaisie, Mexique, Philippines, Pologne, Portugal, Russie, Arabie Saoudite, Singapour, Espagne, Taïwan, Thaïlande, États-Unis, Venezuela et Vietnam.

- Vérifiez que le téléphone que vous utilisez pour appeler le télécopieur est directement connecté au périphérique. Pour envoyer une télécopie manuelle, le téléphone doit être connecté directement au port 2-EXT du périphérique, comme illustré ci-dessous.

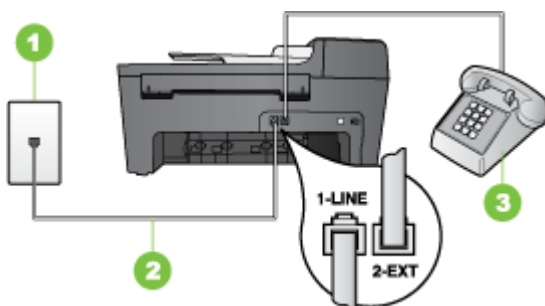

1	Prise téléphonique murale
2	Utilisez le cordon téléphonique fourni avec le périphérique pour la connexion au port « 1-LINE »
3	Téléphone

- Si vous envoyez une télécopie en mode manuel à partir du téléphone connecté directement au périphérique, vous devez utiliser le clavier numérique du téléphone. Vous ne pouvez pas utiliser le clavier du panneau de commande du périphérique.

 **Remarque** Si vous utilisez un système téléphonique série, connectez directement le téléphone au câble du périphérique auquel est rattaché une prise murale.

Le périphérique ne peut pas envoyer de télécopies mais peut en recevoir

Solution:

- Si vous n'utilisez pas de service de sonnerie différenciée, assurez-vous que la fonction **Sonneries distinctes** du périphérique est réglée sur **Toutes sonneries**. Pour plus d'informations, reportez-vous à la section [Modification du type de sonnerie pour la sonnerie distincte](#).
- Si **Réponse automatique** est réglé sur **Désactivé**, vous devrez recevoir les télécopies manuellement ; dans le cas contraire, le périphérique ne recevra pas la télécopie. Pour plus d'informations sur la réception manuelle de télécopies, reportez-vous à la section [Réception d'une télécopie en mode manuel](#).
- Si la même ligne téléphonique vous sert pour votre service de messagerie vocale et pour vos appels de télécopie, vous devez choisir de recevoir vos télécopies manuellement et non automatiquement. En d'autres termes, vous devez pouvoir répondre en personne aux appels de télécopie entrants. Pour obtenir des informations sur la configuration à choisir pour le périphérique dans le cadre de l'utilisation d'une messagerie vocale, reportez-vous à la rubrique [Cas F : Ligne voix/télécopie partagée avec une messagerie vocale](#). Pour plus d'informations sur la réception manuelle de télécopies, reportez-vous à la section [Réception d'une télécopie en mode manuel](#).
- Si un modem d'ordinateur partage la ligne téléphonique du périphérique, assurez-vous que le logiciel qui accompagne le modem n'est pas configuré pour recevoir automatiquement des télécopies. Les modems configurés pour recevoir automatiquement des télécopies reçoivent les télécopies entrantes sur la ligne téléphonique, empêchant ainsi le périphérique de les recevoir.
- Si un répondeur est connecté sur la même ligne téléphonique que le périphérique, vous pourriez rencontrer l'un des problèmes suivants :
 - Votre répondeur n'est peut-être pas configuré correctement avec le périphérique.
 - Il se peut que votre message sortant soit trop long ou trop bruyant pour que le périphérique puisse détecter les tonalités de télécopie, ce qui peut provoquer la déconnexion du télécopieur expéditeur.
 - Il se peut que la plage de silence suivant le message sortant sur votre répondeur soit trop courte pour permettre au périphérique de détecter les tonalités de télécopie. Ce problème affecte principalement les répondeurs téléphoniques numériques.

Les actions suivantes peuvent contribuer à résoudre ces problèmes :

- Lorsqu'un répondeur téléphonique est installé sur la même ligne que celle utilisée pour les télécopies, essayez de connecter le répondeur directement au périphérique, comme décrit dans la section [Cas I : Ligne voix/télécopie partagée avec un répondeur](#).
- Assurez-vous que le périphérique est configuré pour la réception automatique des télécopies. Pour obtenir des informations sur la configuration de la réception automatique des télécopies sur le périphérique, reportez-vous à la section [Réception d'une télécopie](#).

- Vérifiez que l'option **Nombre de sonneries avant prise de ligne** est définie sur un nombre supérieur au nombre de sonneries du répondeur. Pour plus d'informations, reportez-vous à la section [Définition du nombre de sonneries avant réponse](#).
- Déconnectez le répondeur et essayez de recevoir une télécopie. Si la télécopie fonctionne correctement lorsque le répondeur est déconnecté, ce dernier peut être la cause du problème.
- Reconnectez le répondeur et réenregistrez votre annonce. L'annonce doit être d'une durée approximative de 10 secondes. Parlez lentement et doucement lorsque vous enregistrez l'annonce. Laissez un silence d'au moins 5 secondes à la fin du message vocal. Il ne doit pas y avoir de bruits de fond lors de l'enregistrement de ce silence. Essayez à nouveau de recevoir une télécopie.



Remarque Certains répondeurs numériques peuvent ne pas prendre en compte le silence enregistré à la fin du message sortant. Écoutez votre message sortant.

- Si le périphérique partage la ligne téléphonique avec d'autres types d'équipement téléphonique, tels qu'un répondeur, un modem d'ordinateur ou une boîte de commutation à plusieurs ports, le niveau du signal de télécopie peut être réduit. Le niveau du signal peut également être réduit si vous utilisez un séparateur de ligne téléphonique ou si vous branchez des câbles supplémentaires pour rallonger le câble téléphonique. Un signal réduit peut provoquer des problèmes de réception de télécopie.
Pour vérifier si c'est le cas, débranchez tout équipement de la prise téléphonique murale à l'exception du périphérique et essayez de recevoir une télécopie. Si vous pouvez recevoir des télécopies sans l'autre équipement, cela signifie qu'un ou plusieurs éléments de cet équipement sont à l'origine des problèmes ; rajoutez-les un à un en recevant une télécopie à chaque fois, jusqu'à ce que l'élément à l'origine du problème soit identifié.
 - Si vous disposez d'un type de sonnerie particulier pour votre numéro de télécopieur/téléphone (service de sonnerie différenciée fourni par votre opérateur téléphonique), assurez-vous que la fonction **Sonneries distinctes** du périphérique a été configurée de façon appropriée. Pour plus d'informations, reportez-vous à la section [Modification du type de sonnerie pour la sonnerie distincte](#).
-

Le périphérique ne peut pas envoyer de télécopies mais peut en recevoir

Solution:

- Le périphérique numérote trop vite ou trop tôt. Vous devrez éventuellement insérer des pauses dans la séquence de numéros. Par exemple, si vous devez accéder à une ligne extérieure avant de composer le numéro de téléphone, insérez une pause après le numéro d'accès. Si le numéro est 95555555, et que le 9 permet d'accéder à la ligne extérieure, vous pouvez insérer des pauses comme suit : 9-555-5555. Pour insérer une pause dans le numéro de télécopieur au cours de la numérotation, appuyez sur **BIS/Pause** ou sur la touche **Espace (#)** à plusieurs reprises jusqu'à ce qu'un tiret (-) s'affiche sur l'écran. Vous pouvez également envoyer la télécopie via la fonction de numérotation supervisée. Ainsi, vous pourrez écouter la ligne téléphonique au cours de la numérotation. Vous pouvez définir la vitesse de numérotation et répondre aux messages au cours de la numérotation. Pour plus d'informations, reportez-vous à la section [Envoi de télécopies à l'aide de la numérotation supervisée](#).
 - Le numéro que vous avez saisi lors de l'envoi de la télécopie n'est pas au format adéquat ou des problèmes sont survenus sur le télécopieur destinataire. Pour le déterminer, essayez d'appeler ce numéro de télécopie depuis un téléphone et vérifiez si vous entendez une tonalité de télécopie. Si vous n'entendez pas de tonalité de télécopie, le télécopieur destinataire est peut-être éteint ou déconnecté. Il se peut également qu'un service de messagerie vocale interfère avec la ligne téléphonique du destinataire. Vous pouvez également demander au destinataire de vérifier que son télécopieur fonctionne correctement.
-

Des tonalités de télécopie sont enregistrées sur mon répondeur téléphonique

Solution:

- Lorsqu'un répondeur téléphonique est installé sur la même ligne que celle utilisée pour les télécopies, essayez de connecter le répondeur directement au périphérique, comme décrit dans la section [Cas I : Ligne voix/télécopie partagée avec un répondeur](#). Si vous ne suivez pas ces recommandations, il se peut que des tonalités de télécopie soient enregistrées sur votre répondeur téléphonique.
 - Assurez-vous que le périphérique est configuré pour recevoir les télécopies automatiquement et que le paramètre **Nombre de sonneries avant prise de ligne** est correct. Le nombre de sonneries avant réponse du périphérique doit être supérieur à celui du répondeur. Si le nombre de sonneries avant réponse est le même pour le répondeur et pour le périphérique, les deux appareils répondent aux appels et des tonalités de télécopie sont enregistrées sur le répondeur.
 - Définissez un nombre de sonneries inférieur pour le répondeur et le nombre de sonneries maximal prévu pour le périphérique. Le nombre maximal de sonneries varie en fonction des pays et des régions. Avec cette configuration, le répondeur prend l'appel et le périphérique surveille la ligne. Si le périphérique détecte qu'il s'agit d'une télécopie, il la reçoit. S'il s'agit d'une communication vocale, le répondeur enregistre le message. Pour plus d'informations, reportez-vous à la section [Définition du nombre de sonneries avant réponse](#).
-

Le cordon téléphonique fourni avec mon périphérique n'est pas suffisamment long

Solution: Si le cordon téléphonique fourni avec le périphérique n'est pas assez long, vous pouvez utiliser un coupleur pour le prolonger. Vous trouverez des coupleurs dans les magasins d'électronique qui proposent des accessoires de téléphonie. Vous avez également besoin d'un autre cordon téléphonique. Il peut s'agir d'un cordon téléphonique standard que vous possédez éventuellement chez vous ou à votre bureau.

 **Conseil** Si le périphérique a été livré avec un cordon téléphonique à 2 fils, vous pouvez l'utiliser avec un cordon à 4 fils pour le prolonger. Pour obtenir des informations sur l'utilisation de l'adaptateur pour cordon téléphonique à 2 fils, reportez-vous à la documentation qui l'accompagne.

Rallonge de votre cordon téléphonique

1. Utilisez le cordon téléphonique fourni avec le périphérique : connectez l'une des extrémités au coupleur et l'autre au port 1-LINE situé à l'arrière du périphérique.
2. Connectez l'autre cordon téléphonique au port ouvert du coupleur et à la prise téléphonique murale.

Dépannage des problèmes d'installation

Si les rubriques suivantes ne vous aident pas à résoudre le problème, consultez la section [Assistance technique et garantie](#) pour obtenir des informations sur le support technique HP.

- [Suggestions pour l'installation du matériel](#)
- [Suggestions pour l'installation du logiciel](#)

Suggestions pour l'installation du matériel

Vérification du périphérique

- Assurez-vous que le ruban adhésif et les éléments d'emballage ont été retirés de l'extérieur et de l'intérieur du périphérique.
- Vérifiez que le périphérique contient du papier.
- Vérifiez qu'aucun voyant n'est allumé ou ne clignote à l'exception du voyant Prêt, qui doit être allumé. Si le voyant Avertissement clignote, vérifiez les messages sur le panneau de commande.

Vérification des connexions matérielles

- Vérifiez que les cordons et les câbles utilisés sont en bon état.
- Vérifiez que le cordon d'alimentation est correctement branché sur le périphérique et sur une prise de courant en service.
- Vérifiez que le cordon téléphonique est branché sur le port 1-LINE.

Vérification des cartouches d'impression

- Assurez-vous d'avoir retiré la bande adhésive des cartouches d'impression.
- Assurez-vous que les cartouches d'impression sont correctement installées dans le logement approprié. Appuyez fermement sur chacune d'elles pour assurer un bon contact.

Procédez aux vérifications suivantes sur le périphérique :

- Le voyant d'alimentation est allumé et ne clignote pas. À la mise sous tension initiale du périphérique, son préchauffage dure environ 45 secondes.
- Le périphérique est dans l'état Prêt, et aucun autre voyant n'est allumé ou ne clignote sur le panneau de commande. Si des voyants sont allumés ou clignent, reportez-vous au message affiché sur le panneau de commande.
- Vérifiez que le cordon d'alimentation et les autres câbles fonctionnent et sont bien branchés sur le périphérique.
- Tous les éléments et rubans d'emballage ont été enlevés de l'imprimante.
- Le panneau d'accès arrière est verrouillé.
- Du papier est correctement chargé dans le bac et il n'est pas coincé dans le périphérique.
- Assurez-vous que la bande adhésive a été retirée de chaque cartouche d'impression.
- Les cartouches sont correctement installées dans les emplacements appropriés. Appuyez fermement sur chacune d'elles pour assurer un bon contact.

Suggestions pour l'installation du logiciel

Vérification de l'ordinateur

- Vérifiez que votre ordinateur utilise l'un des systèmes d'exploitation pris en charge.
- Vérifiez que l'ordinateur est doté de la configuration système minimale.

Vérification des étapes préalables à l'installation

- Veillez à utiliser le CD de démarrage qui contient le logiciel d'installation adapté à votre système d'exploitation.
- Avant d'installer le logiciel, vérifiez que tous les autres programmes sont fermés.
- Si l'ordinateur ne reconnaît pas le chemin d'accès que vous avez indiqué pour le lecteur de CD-ROM, vérifiez que vous avez spécifié la lettre d'unité correcte.
- Si votre ordinateur n'arrive pas à lire le CD de démarrage placé dans le lecteur de CD-ROM, vérifiez que le CD n'est pas endommagé. Vous pouvez télécharger le pilote du périphérique sur le site Web HP (www.hp.com/support).

Vérifiez les éléments suivants ou procédez comme suit :

- Vérifiez que l'ordinateur respecte la configuration minimale requise.
- Avant d'installer le logiciel, assurez-vous que tous les autres programmes sont fermés.
- Si l'ordinateur ne reconnaît pas le chemin d'accès que vous avez indiqué pour le lecteur de CD-ROM, vérifiez que vous avez spécifié la lettre d'unité correcte.

- Si votre ordinateur n'arrive pas à lire le CD de démarrage placé dans le lecteur de CD-ROM, vérifiez que le CD n'est pas endommagé. Vous pouvez télécharger le pilote du périphérique sur le site Web HP (www.hp.com/support).
- Dans le Gestionnaire de périphériques de Windows, vérifiez que les pilotes USB n'ont pas été désactivés.
- Si l'ordinateur ne parvient pas à détecter le périphérique, exécutez l'utilitaire de désinstallation (util\ccc\uninstall.bat sur le CD de démarrage) pour effectuer une désinstallation complète du pilote du périphérique. Redémarrez l'ordinateur et réinstallez le pilote du périphérique.

Élimination de brourages papier

Si le papier a été chargé dans le bac d'alimentation, il faut peut-être enlever le brourage papier par l'arrière.

Le papier peut également se bloquer dans le bac d'alimentation automatique. Plusieurs raisons peuvent en être à l'origine :

- Vous placez trop de papier dans le bac d'alimentation automatique. Pour plus d'informations sur le nombre maximal de feuilles autorisées dans le bac d'alimentation automatique, reportez-vous à la rubrique [Chargement d'originaux](#).
- Vous utilisez du papier trop épais ou trop fin pour le périphérique.
- Vous essayez d'ajouter du papier dans le bac d'alimentation alors que le périphérique en extrait des pages.

Pour éliminer un brourage papier dans la porte arrière

1. Appuyez sur le loquet situé à gauche de la porte arrière afin de libérer la porte. Retirez la porte du périphérique en exerçant une traction.

△ **Attention** Vous risquez d'endommager le mécanisme d'impression si vous tentez d'éliminer un brourage papier par l'avant du périphérique. Dégagez toujours les brourages papier en passant par la porte arrière.

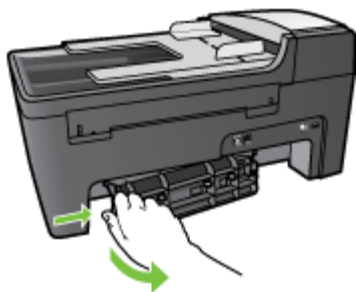

2. Tirez avec précaution sur le papier pour le dégager des rouleaux.

△ **Attention** Si le papier se déchire lorsque vous l'enlevez des rouleaux, assurez-vous qu'il ne reste pas de morceaux de papier dans les rouleaux et les roues du périphérique. Si vous ne retirez pas tous les morceaux de papier du périphérique, d'autres brouillages papier risquent de se produire.

3. Remplacez la porte arrière. Poussez-la doucement vers l'avant jusqu'à ce qu'elle s'enclenche.
4. Appuyez sur **OK** pour continuer le travail en cours.

Pour éliminer un brouillage papier à partir du bac d'alimentation automatique

1. Soulevez le capot du bac d'alimentation automatique.

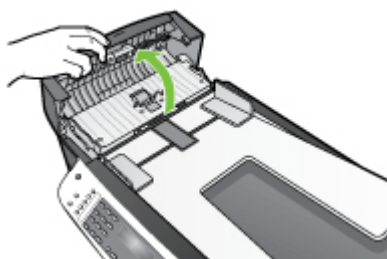

2. Tirez avec précaution sur le papier pour le dégager des rouleaux.

△ **Attention** Si le papier se déchire lorsque vous l'enlevez des rouleaux, assurez-vous qu'il ne reste pas de morceaux de papier dans les rouleaux et les roues du périphérique. Si vous ne retirez pas tous les morceaux de papier du périphérique, d'autres brouillages papier risquent de se produire.

3. Fermez le capot du bac d'alimentation automatique.

Prévention des brouillages papier

Pour éviter les brouillages papier, respectez les principes suivants :

- Retirez fréquemment le papier imprimé du bac de sortie.
- Évitez que le support ne se froisse ou n'ondule en le stockant à plat dans un sachet étanche.
- Assurez-vous que le papier chargé dans le bac d'alimentation repose à plat et que les bords ne sont pas cornés ou déchirés.
- Ne mélangez pas des papiers de types et de formats différents dans le bac d'alimentation ; chargez un seul type et un seul format de papier à la fois.
- Ajustez le guide de largeur du bac d'alimentation pour qu'il se cale contre le papier chargé. Assurez-vous que le guide de largeur ne courbe pas le papier chargé dans le bac d'alimentation.
- Ne poussez pas le papier trop loin dans le bac d'alimentation.

- Utilisez les types de papier recommandés pour le périphérique. Pour plus d'informations, reportez-vous à la section [Spécifications des supports pris en charge](#).
- Ne laissez pas vos originaux sur la vitre. Si vous chargez un original dans le bac d'alimentation automatique quand il y a déjà un original sur la vitre, vous risquez de provoquer un bourrage dans le bac d'alimentation.

A Fournitures HP

Cette section propose des informations sur les fournitures HP pour le périphérique. Ces informations étant susceptibles d'être modifiées, consultez le site Web HP (www.hpshopping.com) pour obtenir les dernières mises à jour. Vous pouvez également effectuer des achats sur le site Web.

- [Commande en ligne de fournitures d'impression](#)
- [Fournitures](#)

Commande en ligne de fournitures d'impression

Pour commander des consommables HP authentiques destinés au périphérique, visitez le site www.hpshopping.com. Si le système vous y invite, choisissez votre pays/région, suivez les invites pour sélectionner votre produit, puis cliquez sur l'un des liens d'achat de la page.

Outre le site Web HP, vous pouvez commander des fournitures d'impression au moyen de l'outil suivant :

Boîte à outils : Dans l'onglet **Niveau d'encre estimé**, cliquez sur **Acheter en ligne**.

Fournitures

- [Cartouches d'impression](#)
- [Supports HP](#)

Cartouches d'impression

Utilisez uniquement des cartouches de rechange portant le même numéro que la cartouche à remplacer. Vous trouverez le numéro de cartouche aux endroits suivants :

- Sur l'étiquette de la cartouche d'impression que vous remplacez.
- **Boîte à outils** : Cliquez sur l'onglet **Niveau d'encre estimé**, puis cliquez sur le bouton **Détails sur la cartouche** pour afficher des informations sur les cartouches d'impression de remplacement.

 **Remarque** La commande de cartouches d'encre en ligne n'est pas assurée dans tous les pays/toutes les régions. Si elle n'est pas assurée dans votre pays/région, contactez un revendeur HP local pour toute information concernant l'achat de cartouches d'encre.

Si vous résidez en Europe, rendez-vous à l'adresse www.hp.com/eu/hard-to-find-supplies pour rechercher des informations sur les cartouches d'impression HP.

Supports HP

Pour commander des supports, tels que du papier photo HP Premium Plus ou HP Premium, visitez le site www.hpshopping.com.

B Assistance technique et garantie

Le chapitre [Maintenance et dépannage](#) présente des solutions aux problèmes courants. Si le périphérique ne fonctionne toujours pas correctement après avoir appliqué les recommandations de ce chapitre, utilisez les ressources suivantes pour obtenir de l'aide.

Cette section contient les rubriques suivantes :

- [Déclaration de garantie limitée Hewlett-Packard](#)
- [Assistance électronique](#)
- [Assistance téléphonique HP](#)
- [Conditionnement du périphérique avant expédition](#)
- [Conditionnement du périphérique](#)

Déclaration de garantie limitée Hewlett-Packard

Produit HP	Durée de la garantie limitée
Supports logiciels	90 jours
Imprimante	1 an
Cartouches d'encre	Jusqu'à épuisement de l'encre HP ou jusqu'à expiration de la date de garantie imprimée sur la cartouche (selon le cas qui se produira en premier). Cette garantie ne couvre pas les produits utilisant de l'encre HP qui ont été reconditionnés, mal utilisés ou altérés.
Accessoires	1 an, sauf indication contraire

A. Extension de garantie limitée

- Hewlett-Packard (HP) garantit au client utilisateur final que les produits HP décrits précédemment sont exempts de défauts de matériaux et malfaçons pendant la durée indiquée ci-dessus, à compter de la date d'achat par le client.
- Pour les logiciels, la garantie limitée HP est valable uniquement en cas d'impossibilité d'exécuter les instructions de programmation. HP ne garantit pas que le fonctionnement du logiciel ne connaîtra pas d'interruptions ni d'erreurs.
- La garantie limitée HP ne couvre que les défauts qui apparaissent dans le cadre de l'utilisation normale du produit et ne couvre aucun autre problème, y compris ceux qui surviennent du fait :
 - d'une mauvaise maintenance ou d'une modification ;
 - de logiciels, de supports, de pièces ou de consommables non fournis ou non pris en charge par HP ;
 - du fonctionnement du produit hors de ses caractéristiques ; ou
 - d'une modification non autorisée ou d'une mauvaise utilisation.
- Pour les imprimantes HP, l'utilisation d'une cartouche d'un autre fournisseur ou d'une cartouche rechargée n'entraîne pas la résiliation de la garantie ni d'un contrat de support HP. Toutefois, si la panne ou les dégâts peuvent être attribués à l'utilisation d'une cartouche d'un autre fournisseur, d'une cartouche rechargée ou d'une cartouche périmée, HP facturera les montants correspondant au temps et au matériel nécessaires à la réparation de l'imprimante.
- Si, pendant la période de garantie applicable, HP est informé d'une défaillance concernant un produit couvert par la garantie HP, HP choisira de réparer ou de remplacer le produit défectueux.
- Si HP est dans l'incapacité de réparer ou de remplacer, selon le cas, un produit défectueux couvert par la garantie HP, HP devra, dans un délai raisonnable après avoir été informé du défaut, rembourser le prix d'achat du produit.
- HP ne sera tenu à aucune obligation de réparation, de remplacement ou de remboursement tant que le client n'aura pas retourné le produit défectueux à HP.
- Tout produit de remplacement peut être neuf ou comme neuf, pourvu que ses fonctionnalités soient au moins équivalentes à celles du produit remplacé.
- Les produits HP peuvent contenir des pièces, des composants ou des matériels reconditionnés équivalents à des neufs en termes de performances.
- La garantie limitée HP est valable dans tout pays dans lequel le produit HP couvert est distribué par HP. Des contrats apportant des services de garantie supplémentaires, tels que la réparation sur site, sont disponibles auprès des services de maintenance agréés par HP dans les pays dans lequel le produit est distribué par HP ou par un importateur agréé.

B. Restrictions de garantie

DANS LA MESURE OÙ LES LOIS LOCALES L'AUTORISENT, HP OU SES FOURNISSEURS TIERS NE FONT AUCUNE AUTRE GARANTIE OU CONDITION, EXPRESSE OU IMPLICITE, EN CE QUI CONCERNE LES PRODUITS HP ET NIENT TOUTE GARANTIE IMPLICITE DE COMMERCIALISATION, DE QUALITÉ SATISFAISANTE OU D'ADAPTATION À UN BUT PARTICULIER.

C. Restrictions de responsabilité

- Dans la mesure où les lois locales l'autorisent, les recours énoncés dans cette déclaration de garantie constituent les recours exclusifs du client.
- DANS LA MESURE OÙ LES LOIS LOCALES L'AUTORISENT, EXCEPTION FAITE DES OBLIGATIONS SPÉCIFIQUEMENT ÉNONCÉES DANS LA PRÉSENTE DÉCLARATION DE GARANTIE, HP OU SES FOURNISSEURS TIERS NE POURRONT ÊTRE TENUS POUR RESPONSABLES DE DOMMAGES DIRECTS, INDIRECTS, SPÉCIAUX OU ACCIDENTELS, QU'ILS SOIENT BASÉS SUR UN CONTRAT, UN PRÉJUDICE OU TOUTE AUTRE THÉORIE LÉGALE, QUE CES DOMMAGES SOIENT RÉPUTÉS POSSIBLES OU NON.

D. Lois locales

- Cette déclaration de garantie donne au client des droits juridiques spécifiques. Le client peut également posséder d'autres droits selon les états des Etats-Unis, les provinces du Canada, et les autres pays ou régions du monde.
- Si cette déclaration de garantie est incompatible avec les lois locales, elle sera considérée comme étant modifiée pour être conforme à la loi locale. Selon ces lois locales, certaines renonciations et limitations de cette déclaration de garantie peuvent ne pas s'appliquer au client. Par exemple, certains états des Etats-Unis, ainsi que certains gouvernements hors des Etats-Unis (y compris certaines provinces du Canada), peuvent :
 - exclure les renonciations et limitations de cette déclaration de garantie des droits statutaires d'un client (par exemple au Royaume-Uni) ;
 - restreindre d'une autre manière la possibilité pour un fabricant d'imposer ces renonciations et limitations ; ou
 - accorder au client des droits de garantie supplémentaires, spécifier la durée des garanties implicites que le fabricant ne peut nier, ou ne pas autoriser les limitations portant sur la durée des garanties implicites.
- EXCEPTÉ DANS LA MESURE AUTORISÉE PAR LA LÉGISLATION, LES TERMES DE LA PRÉSENTE DÉCLARATION DE GARANTIE N'EXCLUENT, NE LIMITENT NI NE MODIFIENT LES DROITS STATUTAIRES OBLIGATOIRES APPLICABLES À LA VENTE DES PRODUITS HP AUXDITS CLIENTS, MAIS VIENNENT S'Y AJOUTER.

Garantie du fabricant HP

Cher client,

Vous trouverez, ci-après, les coordonnées de l'entité HP responsable de l'exécution de la garantie fabricant relative à votre matériel HP dans votre pays.

En vertu de votre contrat d'achat, il se peut que vous disposiez de droits légaux supplémentaires à l'encontre de votre vendeur. Ceux-ci ne sont aucunement affectés par la présente garantie du fabricant HP.

En particulier, si vous êtes un consommateur domicilié en France (départements et territoires d'outre-mer (DOM-TOM) inclus dans la limite des textes qui leur sont applicables), le vendeur reste tenu à votre égard des défauts de conformité du bien au contrat et des vices rédhibitoires hhdans les conditions prévues aux articles 1641 à 1649 du Code civil.

Code de la consommation :

*Art. L. 211-4. - Le vendeur est tenu de livrer un bien conforme au contrat et répond des défauts de conformité existant lors de la délivrance.

Il répond également des défauts de conformité résultant de l'emballage, des instructions de montage ou de l'installation lorsque celle-ci a été mise à sa charge par le contrat ou a été réalisée sous sa responsabilité.*

*Art. L. 211-5. - Pour être conforme au contrat, le bien doit :

1° Être propre à l'usage habituellement attendu d'un bien semblable et, le cas échéant, correspondre à la description donnée par le vendeur et posséder les qualités que celui-ci a présentées à l'acheteur sous forme d'échantillon ou de modèle ;

- présenter les qualités qu'un acheteur peut légitimement attendre eu égard aux déclarations publiques faites par le vendeur, par le producteur ou par son représentant, notamment dans la publicité ou l'étiquetage ;

2° Ou présenter les caractéristiques définies d'un commun accord par les parties ou être propre à tout usage spécial recherché par l'acheteur, porté à la connaissance du vendeur et que ce dernier a accepté.*

*Art. L. 211-12. - L'action résultant du défaut de conformité se prescrit par deux ans à compter de la délivrance du bien. *

Code civil :

*Code civil Article 1641 : Le vendeur est tenu de la garantie à raison des défauts cachés de la chose vendue qui la rendent impropre à l'usage auquel on la destine, ou qui diminuent tellement cet usage, que l'acheteur ne l'aurait pas acquise, ou n'en aurait donné qu'un moindre prix, s'il les avait connus.

Code civil Article 1648 : L'action résultant des vices rédhibitoires doit être intentée par l'acquéreur dans un délai de deux ans à compter de la découverte du vice.

France : Hewlett-Packard France, SAS, 80, rue Camille Desmoulins, 92788 Issy les Moulineaux Cedex 9

Belgique : Hewlett-Packard Belgium BVBA/SPRL, 1, rue de l'Aéropole, B-1140 Brussels

Luxembourg : Hewlett-Packard Luxembourg SCA, 7a, rue Robert Stümper, L-2557 Luxembourg-Gasperich

Assistance électronique

Pour de l'assistance et des informations relatives à la garantie, visitez le site Web d'HP, à l'adresse www.hp.com/support. Si vous y êtes invité, sélectionnez votre pays/région, puis cliquez sur **Contacteur HP** pour savoir comment contacter l'assistance technique.

Vous y trouverez également une assistance technique, des pilotes, des consommables, des informations pour passer des commandes, ainsi que d'autres options telles que :

- Accès aux pages d'assistance en ligne
- Envoi d'un message électronique à HP afin d'obtenir des réponses à vos questions
- Discussion en direct avec un technicien HP
- Vérification de l'existence d'éventuelles mises à jour logicielles

Vous pouvez également obtenir de l'aide via la Boîte à outils. La Boîte à outils propose des solutions détaillées simples aux problèmes d'impression courants. Pour plus d'informations, reportez-vous à la section [Boîte à outils](#).

Les options d'assistance et leur disponibilité varient selon le produit, le pays/la région et la langue.

Assistance téléphonique HP

Vous pouvez bénéficier gratuitement du support du Centre d'assistance clientèle HP pendant la période de garantie.

Cette section contient les rubriques suivantes :

- [Avant d'appeler](#)
- [Procédure d'assistance](#)
- [Assistance téléphonique HP](#)
- [Options supplémentaires de garantie](#)

Avant d'appeler

Consultez le site Web de HP (www.hp.com/support) afin de consulter les dernières informations de dépannage ou télécharger les correctifs et mises à jour du produit.

Pour permettre au personnel du Centre d'assistance clientèle HP de mieux vous aider, réunissez les informations suivantes avant d'appeler.

1. Si le périphérique n'imprime pas, réunissez les informations ci-dessous :
 - Modèle du périphérique
 - Numéro du modèle et numéro de série (voir à l'arrière du périphérique)
2. Le système d'exploitation que vous utilisez, par exemple Windows XP.
3. Identifiez la manière dont le périphérique est connecté à votre ordinateur, par exemple via une connexion USB.
4. Relevez le numéro de version du pilote d'imprimante (pour obtenir le numéro de version du pilote d'imprimante, ouvrez la boîte de dialogue des paramètres ou des propriétés de l'imprimante et cliquez sur l'onglet **A propos de**).
5. Si vous rencontrez des difficultés pour imprimer à partir d'une application donnée, notez l'application et son numéro de version.

Procédure d'assistance

Si vous rencontrez un problème, procédez comme suit :

1. Consultez la documentation fournie avec le périphérique.
2. Visitez le site Web de service et d'assistance en ligne de HP à l'adresse suivante www.hp.com/support. L'assistance en ligne HP est disponible pour tous les clients HP. L'assistance HP

constitue le moyen le plus rapide d'obtenir des informations à jour sur les périphériques et l'assistance de spécialistes. Elle offre les services suivants :

- Un accès rapide à des spécialistes de l'assistance en ligne compétents
 - Mises à jour de logiciels et de pilotes pour le périphérique
 - Informations de dépannage importantes pour les problèmes courants
 - Mises à jour proactives, alertes du service d'assistance et bulletins d'information HP accessibles lorsque vous enregistrez le périphérique
3. Appelez l'assistance HP. Les options d'assistance et la disponibilité varient selon le produit, le pays/la région, ainsi que la langue.

Assistance téléphonique HP

Cette section contient les rubriques suivantes :

- [Période d'assistance téléphonique](#)
- [Numéros de l'assistance téléphonique](#)
- [Contact de l'assistance téléphonique](#)
- [Au-delà de la période d'assistance téléphonique](#)

Période d'assistance téléphonique

Une année de support téléphonique est disponible pour l'Amérique du Nord, la région Asie-Pacifique et l'Amérique latine (y compris le Mexique). Pour obtenir la liste récente des numéros de l'assistance téléphonique, consultez le site www.hp.com/support.

Numéros de l'assistance téléphonique

HP propose un peu partout une assistance téléphonique gratuite pendant la période de garantie. Il est néanmoins possible que certains des numéros répertoriés ci-dessous ne soient pas gratuits.

Pour obtenir la liste récente des numéros de l'assistance téléphonique, consultez le site www.hp.com/support.



021 672 280	الجزائر
Argentina (Buenos Aires)	54-11-4708-1600
Argentina	0-800-555-5000
Australia	1300 721 147
Australia (out-of-warranty)	1902 910 910
Österreich	0820 87 4417
17212049	البحرين
België	070 300 005
Belgique	070 300 004
Brasil (Sao Paulo)	55-11-4004-7751
Brasil	0-800-709-7751
Canada	1-(800)-474-6836 (1-800 hp invent)
Central America & The Caribbean	www.hp.com/support
Chile	800-360-999
中国	10-68687980
中国	800-810-3888
Colombia (Bogotá)	571-606-9191
Colombia	01-8000-51-4746-8368
Costa Rica	0-800-011-1046
Česká republika	810 222 222
Danmark	70 202 845
Ecuador (Andinatel)	1-999-119 ☎ 800-711-2884
Ecuador (Pacifitel)	1-800-225-528 ☎ 800-711-2884
(02) 6910602	مصر
El Salvador	800-6160
España	902 010 059
France	0892 69 60 22
Deutschland	01805 652 180
Ελλάδα (από το εξωτερικό)	+ 30 210 6073603
Ελλάδα (εντός Ελλάδας)	801 11 75400
Ελλάδα (από Κύπρο)	800 9 2654
Guatemala	1-800-711-2884
香港特別行政區	(852) 2802 4098
Magyarország	06 40 200 629
India	1-800-425-7737
India	91-80-28526900
Indonesia	+62 (21) 350 3408
+971 4 224 9189	العراق
+971 4 224 9189	الكويت
+971 4 224 9189	لبنان
+971 4 224 9189	قطر
+971 4 224 9189	اليمن
Ireland	1890 923 902
1-700-503-048	ישראל
Italia	848 800 871
Jamaica	1-800-711-2884
日本	0570-000511
日本(携帯電話の場合)	03-3335-9800

0800 222 47	الأردن
한국	1588-3003
Luxembourg (Français)	900 40 006
Luxembourg (Deutsch)	900 40 007
Malaysia	1800 88 8588
Mauritius	(262) 262 210 404
México (Ciudad de México)	55-5258-9922
México	01-800-472-68368
081 005 010	المغرب
Nederland	0900 2020 165
New Zealand	0800 441 147
Nigeria	(01) 271 2320
Norge	815 62 070
24791773	عمان
Panamá	1-800-711-2884
Paraguay	009 800 54 1 0006
Perú	0-800-10111
Philippines	2 867 3551
Polska	801 800 235
Portugal	808 201 492
Puerto Rico	1-877-232-0589
República Dominicana	1-800-711-2884
Reunion	0820 890 323
România	0801 033 390
Россия (Москва)	095 777 3284
Россия (Санкт-Петербург)	812 332 4240
800 897 1415	السعودية
Singapore	6 272 5300
Slovensko	0850 111 256
All other African English Speaking ISE countries	+ 27 (0)11 234 5872
South Africa (RSA)	0860 104 771
Rest of West Africa	+ 351 213 17 63 80
Suomi	0 203 66 767
Sverige	077 120 4765
Switzerland	0848 672 672
臺灣	02-8722-8000
ไทย	+66 (2) 353 9000
071 891 391	تونس
Trinidad & Tobago	1-800-711-2884
Türkiye	+90 212 444 71 71
Україна	(044) 230 51 06
600 54 47 47	المتحدة العربية الإمارات
United Kingdom	0870 010 4320
United States	1-(800)-474-6836
Uruguay	0004-054-177
Venezuela (Caracas)	58-212-278-8666
Venezuela	0-800-474-68368
Viet Nam	+84 88234530

Contact de l'assistance téléphonique

Lorsque vous appelez le service d'assistance, tenez-vous à proximité de votre ordinateur et de l'appareil HP Tout-en-un. Tenez-vous prêt à fournir les informations suivantes :

- Numéro du modèle (visible sur l'étiquette située à l'avant du périphérique)
- Numéro de série (situé à l'arrière ou en dessous du périphérique)
- Les messages qui s'affichent lorsque le problème survient
- Les réponses aux questions suivantes :
 - Cette situation s'est-elle produite auparavant ?
 - Pouvez-vous la recréer ?
 - Avez-vous ajouté un composant matériel ou logiciel sur l'ordinateur au moment où le problème est survenu ?
 - S'est-il produit un événement quelconque avant que le problème ne survienne (orage, déplacement du périphérique etc.) ?

Au-delà de la période d'assistance téléphonique

Une fois la période d'assistance téléphonique expirée, toute aide apportée par HP vous sera facturée. Vous pouvez également obtenir de l'aide sur le site Web d'assistance HP en ligne : www.hp.com/support. Contactez votre revendeur HP ou appelez l'assistance téléphonique de votre pays/région pour en savoir plus sur les options d'assistance disponibles.

Options supplémentaires de garantie

Des plans d'assistance étendue sont disponibles pour le périphérique, moyennant des frais supplémentaires. Visitez le site www.hp.com/support, sélectionnez votre pays/région et votre langue, puis explorez la section relative aux services et à la garantie pour obtenir plus d'informations sur les plans d'assistance étendue.

Conditionnement du périphérique avant expédition

Si, après avoir pris contact avec l'assistance clientèle HP ou être retourné au point de vente, vous devez renvoyer le périphérique pour entretien, assurez-vous d'enlever et de conserver les articles suivants avant le renvoi du périphérique :

- Les cartouches d'impression
- Le cache du panneau de commande
- Le cordon d'alimentation, le câble USB et tout autre câble branché sur le périphérique
- Tout papier chargé dans le bac d'entrée
- Tout original que vous pourriez avoir chargé dans le périphérique

Cette section contient les rubriques suivantes :

- [Retrait des cartouches d'impression avant expédition](#)
- [Retrait du cache du panneau de commande](#)

Retrait des cartouches d'impression avant expédition

Avant de réexpédier le périphérique, assurez-vous que vous avez retiré les cartouches d'impression.

Retrait des cartouches d'impression avant expédition

1. Mettez le périphérique sous tension et attendez que le chariot d'impression soit inactif et silencieux. Si vous ne parvenez pas à mettre le périphérique sous tension, ignorez cette étape et passez à l'étape 2.

 **Remarque** Si vous ne parvenez pas à mettre le périphérique sous tension, vous pouvez débrancher le cordon d'alimentation et faire glisser manuellement le chariot d'impression complètement sur la droite afin de retirer les cartouches d'impression.

2. Tirez doucement pour ouvrir le capot des cartouches d'impression.

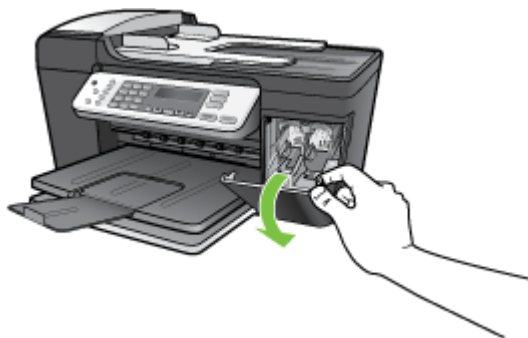

3. Retirez les cartouches d'impression en les saisissant entre le pouce et l'index et en les tirant fermement vers vous.

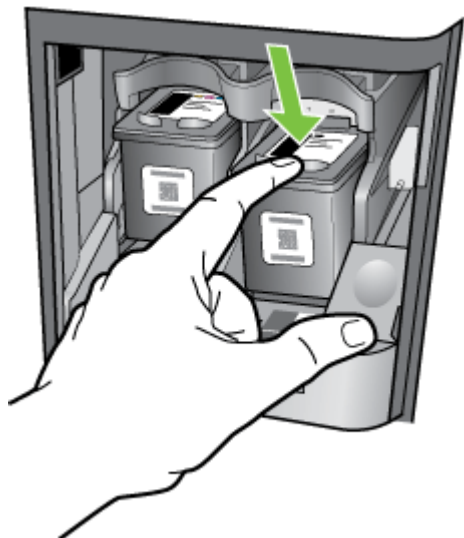

4. Placez les cartouches d'impression dans une pochette en plastique hermétiquement fermée pour qu'elles ne sèchent pas et conservez-les dans un endroit approprié. Ne les renvoyez pas avec le périphérique, à moins que l'agent du centre d'assistance clientèle HP ne vous l'ait demandé.

5. Fermez le capot d'accès aux cartouches d'impression et attendez quelques minutes que le chariot d'impression reprenne sa position initiale (à gauche).
6. Une fois que le scanner est revenu à sa position d'attente, appuyez sur le bouton **Alimentation** pour mettre le périphérique hors tension.

Retrait du cache du panneau de commande

Une fois les cartouches d'encre retirées, effectuez les opérations suivantes.

△ **Attention** Assurez-vous que le périphérique est bien débranché avant de suivre ces étapes.

Attention Le périphérique de remplacement sera livré sans cordon d'alimentation. Conservez précieusement le cordon d'alimentation jusqu'à ce que vous receviez le périphérique de remplacement.

Pour enlever le cache du panneau de commande

1. Appuyez sur le bouton **Alimentation** pour mettre le périphérique hors tension.
2. Débranchez le cordon d'alimentation, puis retirez-le du périphérique. Ne renvoyez pas le cordon d'alimentation avec le périphérique.
3. Retirez le cache du panneau de commande comme indiqué ci-dessous :
 - a. Soulevez le capot du BAA.

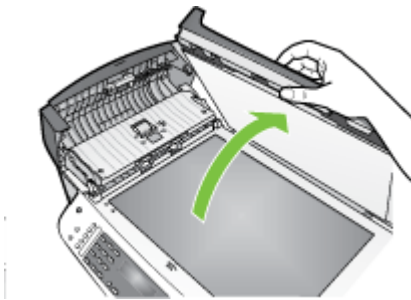

- b. Utilisez votre doigt ou insérez un objet mince dans le coin supérieur droit du cache du panneau de commande pour retirer le cache du panneau de commande.



4. Conservez le cache du panneau de commande. Ne renvoyez pas le cache du panneau de commande avec le périphérique.

△ **Attention** Le périphérique de remplacement peut ne pas être livré avec un cache de panneau de commande. Conservez précieusement le cache et remettez-le en place à la réception du périphérique de remplacement. Vous devez fixer le cache du panneau de commande pour pouvoir utiliser les fonctions sur le périphérique de remplacement.

📄 **Remarque** Pour obtenir des instructions sur la fixation du cache du panneau de commande, consultez le Guide de configuration fourni avec le périphérique. Le périphérique de remplacement peut être fourni avec des instructions de configuration du périphérique.

Conditionnement du périphérique

Après la préparation du périphérique, procédez comme suit.

Pour emballer le périphérique

1. Emballez le périphérique pour expédition en utilisant les éléments d'emballage d'origine, si vous les avez conservés, ou utilisez les éléments d'emballage du périphérique de remplacement.

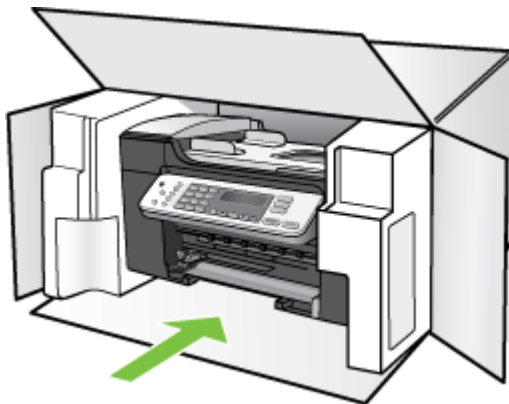

Si vous n'avez pas conservé les emballages d'origine, utilisez d'autres emballages adéquats. Tout dommage subi pendant l'expédition et causé par un emballage inadéquat ou des conditions de transport inadaptées n'est pas couvert par la garantie.

2. Placez l'étiquette de retour d'expédition sur l'extérieur du carton.
3. Placez les éléments suivants dans le carton d'emballage :
 - une description complète de la panne pour le personnel qualifié (des échantillons montrant les problèmes de qualité d'impression sont utiles) ;
 - une copie du bordereau de vente ou autre preuve d'achat établissant la période de couverture de la garantie ;
 - vos nom et adresse ainsi que le numéro de téléphone auquel vous pouvez être joint pendant la journée.

C Caractéristiques du périphérique

Pour connaître les caractéristiques des supports et de la gestion des supports, reportez-vous à la section [Spécifications des supports pris en charge](#).

Reportez-vous aux rubriques suivantes :

- [Spécifications physiques](#)
- [Caractéristiques et fonctions du produit](#)
- [Spécifications supplémentaires](#)
- [Configuration système requise](#)
- [Caractéristiques d'impression](#)
- [Caractéristiques de la copie](#)
- [Caractéristiques de télécopie](#)
- [Spécifications relatives à la numérisation](#)
- [Caractéristiques en matière d'environnement](#)
- [Caractéristiques électriques](#)
- [Caractéristiques des émissions acoustiques \(niveaux sonores en fonction de la norme ISO 7779\)](#)

Spécifications physiques

- Hauteur : 235 mm
- Largeur : 435 mm
- Profondeur : 418 mm
- Poids : 5,9 kg

Caractéristiques et fonctions du produit

Fonction	Capacité
Connectivité	<ul style="list-style-type: none">• Haute vitesse conforme à la norme USB 2.0• Le connecteur hôte USB est uniquement pris en charge jusqu'à la pleine vitesse.
Cartouches d'impression	Trois cartouches d'impression (noire, trichromique, photo) Remarque La prise en charge de toutes les cartouches d'impression n'est pas assurée dans tous les pays/toutes les régions.
Rendement des consommables	Visitez le site www.hp.com/pageyield/ pour obtenir plus d'informations sur le rendement estimé des cartouches d'impression.
Langages du périphérique	HP PCL 3 étendu
Prise en charge des polices	Polices US : CG Times, CG Times Italic, Universe, Universe Italic, Courier, Courier Italic, Letter Gothic, Letter Gothic Italic.
Facteur d'utilisation	Jusqu'à 1 000 pages par mois

Spécifications supplémentaires

2 Mo de mémoire ROM, 16 Mo de mémoire RAM

Configuration système requise

 **Remarque** Pour obtenir les informations les plus récentes sur les systèmes d'exploitation et les exigences de configuration, visitez le site <http://www.hp.com/support/>.

Compatibilité du système d'exploitation

- Windows 2000, Windows XP, Windows XP x64, Windows Vista

 **Remarque** Pour Windows 2000, seuls les pilotes de l'imprimante et du scanner, ainsi que la boîte à outils, sont disponibles.

- Linux

Configuration minimale requise

- Windows 2000 Service Pack 4 : Processeur Intel Pentium II ou Celeron, 128 Mo de mémoire RAM, 160 Mo d'espace disque disponible, Microsoft Internet Explorer 6.0
- Windows XP (32 bits) : Processeur Intel Pentium II ou Celeron, 128 Mo de mémoire RAM, 340 Mo d'espace disque disponible, Microsoft Internet Explorer 6.0
- Microsoft® Windows® x64 : Processeur AMD Athlon 64, AMD Opteron, Intel Xeon avec support Intel EM64T ou processeur Intel Pentium 4 avec support Intel EM64T, 128 Mo de mémoire RAM, 300 Mo d'espace disque disponible, Microsoft Internet Explorer 6.0
- Windows Vista : Processeur 32 bits (x86) ou 64 bits (x64) cadencé à 800 MHz, 512 Mo de mémoire RAM, 740 Mo d'espace disque disponible, Microsoft Internet Explorer 7.0
- Adobe Acrobat Reader 5.0 ou version supérieure

Configuration recommandée

- Windows 2000 Service Pack 4 : Processeur Intel Pentium III ou supérieur, 200 Mo de mémoire RAM, 160 Mo d'espace disque disponible
- Windows XP (32 bits) : Processeur Intel Pentium III ou supérieur, 256 Mo de mémoire RAM, 370 Mo d'espace libre sur le disque dur
- Microsoft® Windows® XP x64 : Processeur AMD Athlon 64, AMD Opteron, Intel Xeon avec support Intel EM64T ou processeur Intel Pentium 4 avec support Intel EM64T, 256 Mo de mémoire RAM, 340 Mo d'espace disque disponible
- Windows Vista : Processeur 32 bits (x86) ou 64 bits (x64) cadencé à 1 GHz, 1 Go de mémoire RAM, 1,2 Go d'espace libre sur le disque dur

Caractéristiques d'impression

- Résolution : 1 200 x 1 200 dpi en noir, 4 800 dpi (optimisé) en couleur, 4 800 dpi avec 6 encres
- Vitesse : Les vitesses d'impression varient en fonction de la complexité du document.
- Méthode : Jet d'encre thermique à la demande
- Langage : Lightweight Imaging Device Interface Language (LIDIL)

Caractéristiques de la copie

- Traitement numérique de l'image
- Jusqu'à 99 copies à partir de l'original
- Les vitesses de copie varient selon la complexité du document.
- Zoom numérique : de 25 à 400 %
- Page entière, pré-numérisation

Mode	Type	Résolution de la numérisation (dpi)*
Supérieure	Monochrome	jusqu'à 600 x 1200
	Couleur	jusqu'à 600 x 1200
Typique	Monochrome	jusqu'à 300 x 300
	Couleur	jusqu'à 300 x 300
Rapide	Monochrome	jusqu'à 300 x 300
	Couleur	jusqu'à 300 x 300

* Maximale à une mise à l'échelle de 400 %.

Caractéristiques de télécopie

- Fonction de télécopie noir et blanc et couleur indépendante
- Jusqu'à 100 numéros rapides
- Mémoire jusqu'à 100 pages (variable suivant modèle, d'après image test ITU-T #1 à la résolution standard). Les pages plus complexes ou résolutions plus élevées nécessitent un temps de traitement plus long et sollicitent davantage de mémoire.
- Télécopie manuelle d'un document de plusieurs pages
- Recomposition automatique de numéro occupé jusqu'à cinq fois
- Un rappel automatique sur non-réponse
- Rapports de confirmation et d'activité
- Télécopieur CCITT/ITU Groupe 3 avec mode de correction d'erreurs
- Transmission de 33,6 Kbit/s
- Les vitesses de télécopie varient en fonction de la complexité du document.
- Détection de sonnerie avec commutation automatique du télécopieur/répondeur

	Photo (ppp)	Haute précision (dpi)	Précision (ppp)	Standard (dpi)
Noir	196 x 203 (niveaux de gris 8 bits)	300 x 300	196 x 203	196 x 98
Couleur	200 x 200	200 x 200	200 x 200	200 x 200

Spécifications relatives à la numérisation

- Editeur d'images inclus
- Le logiciel de reconnaissance optique de caractères (OCR) intégré convertit automatiquement le texte numérisé en un texte modifiable.
- Les vitesses de numérisation varient en fonction de la complexité du document.
- Interface compatible Twain
- Résolution : 1200 x 2400 dpi optique, jusqu'à 19 200 dpi améliorés
- Couleur : 16 bits par couleur RVB, total 48 bits
- Dimensions maximales pour la numérisation à partir de la vitre : 216 x 297 mm

Caractéristiques en matière d'environnement

- Plage de températures de fonctionnement recommandée : de 15 à 32 °C (de 59 à 90 °F)
- Plage de température acceptable en fonctionnement : de 5 à 40 °C (de 41 à 104 °F)
- Humidité : de 15 à 85 % d'humidité relative, sans condensation
- Plage de températures (stockage) : -40 à 60 °C (-40 à 140 °F)

En présence de champs électromagnétiques, la sortie du périphérique peut être légèrement déformée.

HP vous recommande d'utiliser un câble USB d'une longueur inférieure ou égale à 3 m afin de réduire le bruit lié à d'éventuels champs électromagnétiques élevés.

Caractéristiques électriques

- Consommation d'énergie maximale : 60 W
- Consommation d'énergie en inactivité : 5,593 W
- Tension d'entrée : 100 à 240 V c.a., 1 A, 50-60 Hz, reliée à la terre
- Tension de sortie : 36 W AC, 32 Vdc 850 mA, 16 Vdc 550 mA

Caractéristiques des émissions acoustiques (niveaux sonores en fonction de la norme ISO 7779)

Pression sonore (position de spectateur)

- Impression en couleur : LpAd 43 (dBA)
- Impression et copie en noir et blanc (mode Normal) : LpAd 48 (dBA)
- Inactif : LpAd 21 (dBA)

Puissance sonore

- Impression en couleur : LwAd 5,6 (BA)
- Impression en noir et blanc (mode Normal) : LwAd 6,1 (BA)
- Copie en noir et blanc : LpAd 6,0 (BA)
- Inactif : LwAd 3,3 (BA)

D Informations sur la réglementation

Le périphérique respecte les exigences définies par les organismes de réglementation de votre pays/région.

Reportez-vous aux rubriques suivantes :

- [FCC statement](#)
- [Notice to users in Korea](#)
- [VCCI \(Class B\) compliance statement for users in Japan](#)
- [Notice to users in Japan about the power cord](#)
- [Noise emission statement for Germany](#)
- [RoHS notices \(China only\)](#)
- [Notice to users of the U.S. telephone network: FCC requirements](#)
- [Déclaration à l'attention des utilisateurs du réseau téléphonique canadien](#)
- [Notice to users in the European Economic Area](#)
- [Australia wired fax statement](#)
- [Warning for Australia and New Zealand with phone handset](#)
- [Declaration of conformity](#)
- [Numéro de modèle réglementaire](#)
- [Programme de gestion écologique des produits](#)

FCC statement

FCC statement

The United States Federal Communications Commission (in 47 CFR 15.105) has specified that the following notice be brought to the attention of users of this product.

This equipment has been tested and found to comply with the limits for a Class B digital device, pursuant to Part 15 of the FCC Rules. These limits are designed to provide reasonable protection against harmful interference in a residential installation. This equipment generates, uses and can radiate radio frequency energy and, if not installed and used in accordance with the instructions, may cause harmful interference to radio communications. However, there is no guarantee that interference will not occur in a particular installation. If this equipment does cause harmful interference to radio or television reception, which can be determined by turning the equipment off and on, the user is encouraged to try to correct the interference by one or more of the following measures:

- Reorient the receiving antenna.
- Increase the separation between the equipment and the receiver.
- Connect the equipment into an outlet on a circuit different from that to which the receiver is connected.
- Consult the dealer or an experienced radio/TV technician for help.

For further information, contact:

Manager of Corporate Product Regulations
Hewlett-Packard Company
3000 Hanover Street
Palo Alto, Ca 94304
(650) 857-1501

Modifications (part 15.21)

The FCC requires the user to be notified that any changes or modifications made to this device that are not expressly approved by HP may void the user's authority to operate the equipment.

This device complies with Part 15 of the FCC Rules. Operation is subject to the following two conditions: (1) this device may not cause harmful interference, and (2) this device must accept any interference received, including interference that may cause undesired operation.

Notice to users in Korea

사용자 안내문(B급 기기)

이 기기는 비업무용으로 전자파 적합 등록을 받은 기기로서, 주거지역에서는 물론 모든 지역에서 사용할 수 있습니다.

VCCI (Class B) compliance statement for users in Japan

この装置は、情報処理装置等電波障害自主規制協議会（VCCI）の基準に基づくクラスB情報技術装置です。この装置は、家庭環境で使用することを目的としていますが、この装置がラジオやテレビジョン受信機に近接して使用されると受信障害を引き起こすことがあります。

取り扱い説明書に従って正しい取り扱いをして下さい。

Notice to users in Japan about the power cord

製品には、同梱された電源コードをお使い下さい。
同梱された電源コードは、他の製品では使用出来ません。

Noise emission statement for Germany

Geräuschemission

LpA < 70 dB am Arbeitsplatz im Normalbetrieb nach DIN 45635 T. 19

RoHS notices (China only)

有毒有害物质表						
根据中国《电子信息产品污染控制管理办法》						
零件描述	有毒有害物质和元素					
	铅	汞	镉	六价铬	多溴联苯	多溴联苯醚
外壳和托盘*	0	0	0	0	0	0
电线*	0	0	0	0	0	0
印刷电路板*	X	0	0	0	0	0
打印系统*	X	0	0	0	0	0
显示器*	X	0	0	0	0	0
喷墨打印机墨盒*	0	0	0	0	0	0
驱动光盘*	X	0	0	0	0	0
扫描仪*	X	X	0	0	0	0
网络配件*	X	0	0	0	0	0
电池板*	X	0	0	0	0	0
自动双面打印系统*	0	0	0	0	0	0
外部电源*	X	0	0	0	0	0

0: 指此部件的所有均一材质中包含的这种有毒有害物质, 含量低于SJ/T11363-2006 的限制
X: 指此部件使用的均一材质中至少有一种包含的这种有毒有害物质, 含量高于SJ/T11363-2006 的限制
注: 环保使用期限的参考标识取决于产品正常工作的温度和湿度等条件
*以上只适用于使用这些部件的产品

Tableau des substances toxiques et dangereuses

Notice to users of the U.S. telephone network: FCC requirements

Notice to users of the U.S. telephone network: FCC requirements

This equipment complies with FCC rules, Part 68. On this equipment is a label that contains, among other information, the FCC Registration Number and Ringer Equivalent Number (REN) for this equipment. If requested, provide this information to your telephone company.

An FCC compliant telephone cord and modular plug is provided with this equipment. This equipment is designed to be connected to the telephone network or premises wiring using a compatible modular jack which is Part 68 compliant. This equipment connects to the telephone network through the following standard network interface jack: USOC RJ-11C.

The REN is useful to determine the quantity of devices you may connect to your telephone line and still have all of those devices ring when your number is called. Too many devices on one line might result in failure to ring in response to an incoming call. In most, but not all, areas the sum of the RENs of all devices should not exceed five (5). To be certain of the number of devices you may connect to your line, as determined by the REN, you should call your local telephone company to determine the maximum REN for your calling area.

If this equipment causes harm to the telephone network, your telephone company might discontinue your service temporarily. If possible, they will notify you in advance. If advance notice is not practical, you will be notified as soon as possible. You will also be advised of your right to file a complaint with the FCC. Your telephone company might make changes in its facilities, equipment, operations, or procedures that could affect the proper operation of your equipment. If they do, you will be given advance notice so you will have the opportunity to maintain uninterrupted service. If you experience trouble with this equipment, please contact the manufacturer, or look elsewhere in this manual, for warranty or repair information. Your telephone company might ask you to disconnect this equipment from the network until the problem has been corrected or until you are sure that the equipment is not malfunctioning.

This equipment may not be used on coin service provided by the telephone company.

Connection to party lines is subject to state tariffs. Contact your state public utility commission, public service commission, or corporation commission for more information.

This equipment includes automatic dialing capability. When programming and/or making test calls to emergency numbers:

- Remain on the line and explain to the dispatcher the reason for the call.
- Perform such activities in the off-peak hours, such as early morning or late evening.



Note The FCC hearing aid compatibility rules for telephones are not applicable to this equipment.

The Telephone Consumer Protection Act of 1991 makes it unlawful for any person to use a computer or other electronic device, including fax machines, to send any message unless such message clearly contains in a margin at the top or bottom of each transmitted page or on the first page of transmission, the date and time it is sent and an identification of the business, other entity, or other individual sending the message and the telephone number of the sending machine or such business, other entity, or individual. (The telephone number provided might not be a 900 number or any other number for which charges exceed local or long-distance transmission charges.) In order to program this information into your fax machine, you should complete the steps described in the software.

Déclaration à l'attention des utilisateurs du réseau téléphonique canadien

Note à l'attention des utilisateurs du réseau téléphonique canadien/Notice to users of the Canadian telephone network

Cet appareil est conforme aux spécifications techniques des équipements terminaux d'Industrie Canada. Le numéro d'enregistrement atteste de la conformité de l'appareil. L'abréviation IC qui précède le numéro d'enregistrement indique que l'enregistrement a été effectué dans le cadre d'une Déclaration de conformité stipulant que les spécifications techniques d'Industrie Canada ont été respectées. Néanmoins, cette abréviation ne signifie en aucun cas que l'appareil a été validé par Industrie Canada.

Pour leur propre sécurité, les utilisateurs doivent s'assurer que les prises électriques reliées à la terre de la source d'alimentation, des lignes téléphoniques et du circuit métallique d'alimentation en eau sont, le cas échéant, branchées les unes aux autres. Cette précaution est particulièrement importante dans les zones rurales.



Remarque Le numéro REN (Ringer Equivalence Number) attribué à chaque appareil terminal fournit une indication sur le nombre maximal de terminaux qui peuvent être connectés à une interface téléphonique. La terminaison d'une interface peut se composer de n'importe quelle combinaison d'appareils, à condition que le total des numéros REN ne dépasse pas 5.

Basé sur les résultats de tests FCC Partie 68, le numéro REN de ce produit est 0.0B.

This equipment meets the applicable Industry Canada Terminal Equipment Technical Specifications. This is confirmed by the registration number. The abbreviation IC before the registration number signifies that registration was performed based on a Declaration of Conformity indicating that Industry Canada technical specifications were met. It does not imply that Industry Canada approved the equipment.

Users should ensure for their own protection that the electrical ground connections of the power utility, telephone lines and internal metallic water pipe system, if present, are connected together. This precaution might be particularly important in rural areas.



Note The REN (Ringer Equivalence Number) assigned to each terminal device provides an indication of the maximum number of terminals allowed to be connected to a telephone interface. The termination on an interface might consist of any combination of devices subject only to the requirement that the sum of the Ringer Equivalence Numbers of all the devices does not exceed 5.

The REN for this product is 0.0B, based on FCC Part 68 test results.

Notice to users in the European Economic Area

Notice to users in the European Economic Area



This product is designed to be connected to the analog Switched Telecommunication Networks (PSTN) of the European Economic Area (EEA) countries/regions.

Network compatibility depends on customer selected settings, which must be reset to use the equipment on a telephone network in a country/region other than where the product was purchased. Contact the vendor or Hewlett-Packard Company if additional product support is necessary.

This equipment has been certified by the manufacturer in accordance with Directive 1999/5/EC (annex II) for Pan-European single-terminal connection to the public switched telephone network (PSTN). However, due to differences between the individual PSTNs provided in different countries, the approval does not, of itself, give an unconditional assurance of successful operation on every PSTN network termination point.

In the event of problems, you should contact your equipment supplier in the first instance.

This equipment is designed for DTMF tone dialing and loop disconnect dialing. In the unlikely event of problems with loop disconnect dialing, it is recommended to use this equipment only with the DTMF tone dial setting.

Australia wired fax statement

In Australia, the HP device must be connected to Telecommunication Network through a line cord which meets the requirements of the Technical Standard AS/ACIF S008.

Warning for Australia and New Zealand with phone handset

Warning! This equipment will be inoperable when main power fails.

Warning! The handset ear cap used with this product may attract dangerous objects like pins, staples, or needles. Take care to avoid harm that might occur from the retention of dangerous objects on the ear piece of the handset.

Declaration of conformity

	DECLARATION OF CONFORMITY according to ISO/IEC 17050-1 and EN 17050-1	
Manufacturer's Name:	Hewlett-Packard Company	DoC#: SDGOB-0505-CATHAY rel.1.0
Manufacturer's Address:	16399 West Bernardo Drive San Diego, CA 92127, USA	
declares, that the product		
Product Name:	HP Officejet J5500 series	
Regulatory Model:²⁾	SDGOB-0505	
Product Options:	ALL	
Power Adapter:	0957-2153 & 0957-2146	
conforms to the following Product Specifications:		
SAFETY:	IEC 60950-1: 2001 IEC 60825-1 Edition 1.2: 2001 AS/NZS 60950: 2000 / GB4943:2001	
EMC:	CISPR 22:1997+A1+A2 Class B GB9254: 1998	
Supplementary Information:		
1. The product was tested in a typical configuration.		
2. For regulatory purposes, these products are assigned a Regulatory model number. This number should not be confused with the product name or the product number(s).		
San Diego, CA, USA 21 June, 2007		
For Regulatory Topics only, contact:		
EMEA:	Hewlett-Packard GmbH, HQ-TRE, Herrenberger Strasse 140, 71034 Böblingen, Germany www.hp.com/go/certificates	
Australia Contact:	Product Regulations Manager, Hewlett-Packard Australia Ltd., 31-41 Joseph Street, Blackburn, Victoria 3130, Australia.	

Numéro de modèle réglementaire

Pour des motifs d'identification réglementaire, un numéro de modèle réglementaire a été attribué à votre produit. Le numéro de modèle réglementaire de ce produit est SDGOB-0505. Il ne faut pas confondre ce numéro réglementaire avec le nom commercial (HP Officejet Tout-en-un série J5500) ou la référence du produit.

Programme de gestion écologique des produits

Hewlett-Packard s'engage à fournir des produits de qualité dans le strict respect de l'environnement. Ce produit a été conçu dans le souci du recyclage. Le nombre de matériaux utilisés est minimal, mais suffit à assurer le bon fonctionnement et la fiabilité de l'imprimante. Les pièces ont été conçues pour que les différents matériaux qui les composent se séparent facilement. Les fixations et autres connecteurs sont facilement identifiables et accessibles et peuvent être retirés avec des outils usuels. Les pièces les plus importantes ont été conçues pour être rapidement accessibles en vue de leur démontage et de leur réparation.

Pour plus d'informations, consultez le site Web HP sur la Charte de protection de l'environnement à l'adresse suivante :

www.hp.com/hpinfo/globalcitizenship/environment/index.html

Reportez-vous aux rubriques suivantes :

- [Utilisation du papier](#)
- [Matières plastiques](#)
- [Fiches techniques de sécurité du matériel \(MSDS\)](#)
- [Programme de recyclage](#)
- [Programme de reprise et de recyclage des consommables HP](#)
- [Mise au rebut des équipements usagés par les utilisateurs dans les foyers de l'Union européenne](#)
- [Consommation d'énergie](#)

Utilisation du papier

Ce produit convient à l'utilisation de papier recyclé conformément aux exigences DIN 19309 et EN 12281:2002.

Matières plastiques

Les pièces en plastique d'un poids supérieur à 25 grammes portent une mention conforme aux normes internationales, laquelle facilite l'identification des matières plastiques à des fins de recyclage des produits en fin de vie.

Fiches techniques de sécurité du matériel (MSDS)

Les fiches techniques de sécurité (MSDS) (en anglais) sont disponibles via le site Web de HP à l'adresse suivante :

www.hp.com/go/msds

Programme de recyclage

HP met à la disposition de sa clientèle des programmes de retour et de recyclage de produits de plus en plus nombreux dans un grand nombre de pays/régions et a établi un partenariat avec plusieurs des centres de recyclage de matériaux électroniques les plus importants dans le monde. HP préserve les ressources en revendant certains de ses produits les plus utilisés. Pour plus d'informations sur le recyclage des produits HP, consultez :

www.hp.com/hpinfo/globalcitizenship/environment/recycle/

Programme de reprise et de recyclage des consommables HP

HP s'engage à protéger l'environnement. Le programme de recyclage des consommables jet d'encre HP est disponible dans nombre de pays/régions et vous permet de recycler gratuitement vos cartouches d'impression et vos cartouches d'encre usagées. Pour plus d'informations, visitez le site Web à l'adresse suivante :

www.hp.com/hpinfo/globalcitizenship/environment/recycle/

Mise au rebut des équipements usagés par les utilisateurs dans les foyers de l'Union européenne



Disposal of Waste Equipment by Users in Private Households in the European Union This symbol on the product or on its packaging indicates that this product must not be disposed of with your other household waste. Instead, it is your responsibility to dispose of your waste equipment by handing it over to a designated collection point for the recycling of waste electrical and electronic equipment. The separate collection and recycling of your waste equipment at the time of disposal will help to conserve natural resources and ensure that it is recycled in a manner that protects human health and the environment. For more information about where you can drop off your waste equipment for recycling, please contact your local city office, your household waste disposal service or the shop where you purchased the product.
Évacuation des équipements usagés par les utilisateurs dans les foyers privés au sein de l'Union européenne La présence de ce symbole sur le produit ou sur son emballage indique que vous ne pouvez pas vous débarrasser de ce produit de la même façon que vos déchets courants. Au contraire, vous êtes responsable de l'évacuation de vos équipements usagés, et à cet effet, vous êtes tenu de les remettre à un point de collecte agréé pour le recyclage des équipements électriques et électroniques usagés. Le tri, l'évacuation et le recyclage séparés de vos équipements usagés permettent de préserver les ressources naturelles et de s'assurer que ces équipements sont recyclés dans le respect de la santé humaine et de l'environnement. Pour plus d'informations sur les lieux de collecte des équipements usagés, veuillez contacter votre mairie, votre service de traitement des déchets ménagers ou le magasin où vous avez acheté le produit.
Entsorgung von Elektrogeräten durch Benutzer in privaten Haushalten in der EU Dieses Symbol auf dem Produkt oder dessen Verpackung gibt an, dass das Produkt nicht zusammen mit dem Restmüll entsorgt werden darf. Es obliegt daher Ihrer Verantwortung, das Gerät an einer entsprechenden Stelle für die Entsorgung oder Wiederverwertung von Elektrogeräten oder Alt abzugeben (z.B. ein Wertstoffhof). Die separate Sammlung und das Recyceln Ihrer alten Elektrogeräte zum Zeitpunkt Ihrer Entsorgung trägt zum Schutz der Umwelt bei und gewährleistet, dass sie auf eine Art und Weise recycelt werden, die keine Gefährdung für die Gesundheit des Menschen und der Umwelt darstellt. Weitere Informationen darüber, wo Sie alte Elektrogeräte zum Recyceln abgeben können, erhalten Sie bei den örtlichen Behörden, Wertstoffhöfen oder dort, wo Sie das Gerät erworben haben.
Smaltimento di apparecchiature da rottamare da parte di privati nell'Unione Europea Questo simbolo che appare sul prodotto o sulla confezione indica che il prodotto non deve essere smaltito assieme agli altri rifiuti domestici. Gli utenti devono provvedere allo smaltimento delle apparecchiature da rottamare in base al smaltimento favorevole alla conservazione delle risorse naturali e garantiscono che tali apparecchiature vengano rottamate nel rispetto dell'ambiente e della tutela della salute. Per ulteriori informazioni sui punti di raccolta delle apparecchiature da rottamare, contattare il proprio comune di residenza, il servizio di smaltimento dei rifiuti locale o il negozio presso il quale è stato acquistato il prodotto.
Eliminación de residuos de aparatos eléctricos y electrónicos por parte de usuarios domésticos en la Unión Europea Este símbolo en el producto o en el embalaje indica que no se puede desechar el producto junto con los residuos domésticos. Por el contrario, si debe eliminar este tipo de residuo, es responsabilidad del usuario entregarlo en un punto de recogida designado de reciclado de aparatos electrónicos y eléctricos. El reciclaje y la recogida por separado de estos residuos en el momento de la eliminación ayudará a preservar recursos naturales y a garantizar que el reciclaje proteja la salud y el medio ambiente. Si desea información adicional sobre los lugares donde puede dejar estos residuos para su reciclado, póngase en contacto con las autoridades locales de su ciudad, con el servicio de gestión de residuos domésticos o con la tienda donde adquirió el producto.
Likvidace vyzvolizého zariadení užívateľi v domácnosti v zemiach EÚ Toto znacka na produkte alebo na jeho obale označuje, že tento produkt nesmi byť likvidovaný prostým vyhozením do bežného domového odpadu. Odpoviadate za to, že vyzvolizé zariadenie bude predané k likvidácii do stanovených sběrných míst určených k recyklaci vyzvolizých elektrických a elektronických zariadení. Likvidace vyzvolizého zariadení samostatným sběrom a recyklaci zariadení pomôže ochrániť prírodu a životné prostredie. Ďalšie informácie o tom, kam môžete vyzvolizé zariadenie predáť k recyklácii, môžete získať od úradu miestnej samosprávy, od spoločnosti poskytujúcej zber a likvidáciu domového odpadu alebo v obchode, kde jste produkt zakúpili.
Bortskaffelse af affaldsudyret for brugere i private husholdninger i EU Dette symbol på produktet eller på produktets emballage indikerer, at produktet ikke må skaffes sammen med andet husholdningsaffald. I stedet er det dit ansvar at bortskaffe affaldsudyret ved at aflevere det på det rette beredede indsamlingstested med henblik på genbrug af elektrisk og elektronisk affaldsudyret. Den separate indsamling og genbrug af dit affaldsudyret på tidspunktet for bortskaffelse er med til at bevare naturlige ressourcer og sikre, at genbrug indenfor stød på en måde, der beskytter menneskers helbred samt miljøet. Hvis du vil vide mere om, hvor du kan aflevere dit affaldsudyret til genbrug, kan du kontakte kommunen, det lokale miljøovervågnings eller det retnings-, hver- og købsprodukt.
Afvoer van afgedankte apparatuur door gebruikers in particuliere huishoudens in de Europese Unie Dit symbool op het product of de verpakking geeft aan dat dit product niet mag worden afgevoerd met het huishoudelijk afval. Het is uw verantwoordelijkheid uw afgedankte apparatuur af te leveren op een aangewezen inzamelpunt voor de verwerking van afgedankte elektrische en elektronische apparatuur. De gescheiden inzameling en verwerking van uw afgedankte apparatuur draagt bij tot het sparen van natuurlijke bronnen en zorgt ervoor dat het gebruikte materiaal op een wijze die de volkgezondheid en het milieu beschermt. Voor meer informatie over waar u uw afgedankte apparatuur kunt inleveren voor recycling kunt u contact opnemen met het gemeentehuis in uw woonplaats, de reinigingsdienst of de winkel waar u het product hebt aangeschaft.
Erasmajapildamies kasutusele kõrvaldamiseks seadmete käitlemine Euroopa Liidus Kui tootel või toote pakendil on see sümbol, näitab see, et toode ei tohi koos muude majapidamisjäätmetega ära visata. Selle asemel peavad kasutajad toote eraldi toimetama vastavalt sellele, mis on ette nähtud selle toote eraldi kogumiseks ja eraldi töötlemiseks. Ühiselt kogumise ja eraldi töötlemise teostamine aitab säästa loodusvarasid ning tagada, et käitlemine toimiks inimtervisele ja keskkonnale ohult. Lisateavete selle kohta, kuhu saate ülitseotava seadme käitlemiseks viia, saate küsida kohalikul omavalitsusel, olmejäätmete ülitseerimispunktil või kaupluses, kust te seadme ostsite.
Hävitetävien laitteiden käsittely kotitalouksissa Euroopan unionin alueella Tämä tuoteella tai sen pakkauskassassa oleva merkki osoittaa, että tuotetta ei saa hävittää talousjätteen mukana. Käyttäjän velvollisuus on huolehtia siitä, että hävitettävä laite toimitetaan sähkö- ja elektronikalaitteiden keräyspisteeseen. Hävitettävien laitteiden erillinen keräys ja kierrätys säästää luonnonvaroja. Näin toimimalla varmistetaan myös, että kierrätys tapahtuu tavalla, joka suojaa ihmisten terveyttä ja ympäristöä. Saat tarvittavaa lisätietoa jätteen kierrätyspaikoista paikallisilta viranomaisilta, jättehoidolta tai tuotteen jälkemyyjältä.
Απορριψη άχρηστων συσκευών στη Ευρωπαϊκή Ένωση Το παρόν σύμβολο στον εξοπλισμό ή στη συσκευασία του υποδηλώνει ότι το προϊόν αυτό δεν πρέπει να πεταχτεί μαζί με άλλα οικιακά απορρίμματα. Αντίθετα, ευθύνη σας είναι να απορριψτείτε τις άχρηστες συσκευές σε ειδικά προορισμένους χώρους συλλογής απορριμμάτων για την ανακύκλωση ηλεκτρικών ή ηλεκτρονικών. Η χωριστή συλλογή και ανακύκλωση των άχρηστων συσκευών θα συμβάλει στη διατήρηση των φυσικών πόρων και θα διασφαλίσει ότι θα ανακυκλωθούν με τέτοιο τρόπο, ώστε να προστατευτεί η υγεία των ανθρώπων και το περιβάλλον. Για περισσότερες πληροφορίες σχετικά με το πού μπορείτε να απορριψτείτε τις άχρηστες συσκευές για ανακύκλωση, επικοινωνήστε με την κατά τόπους αρμόδια αρχή ή με το καταστήμα από το οποίο αγοράσάτε το προϊόν.
A hulladékokatékonyok kezelése a megáhszárítottáskozban az Európai Unióban Ez a szimbólum, amely a termék vagy annak csomagolásán van feltüntetve, azt jelzi, hogy a termék nem kezelhető együtt az egyéb háztartási hulladékkal. Az Ön feladata, hogy a készülek hulladékokatékonyait eljuttassa olyan kijelölt gyűjtőhelyre, amely az elektromos hulladékokatékonyok és az elektronikus berendezések újrahazsztatásává foglalkozik. A hulladékokatékonyok elkülönített gyűjtése és újrahazsztatása hozzájárul a természeti erőforrások megőrzéséhez, egyúttal azt is biztosítja, hogy a hulladék újrahazsztatása az egészségre és a környezetre nem ártalmas módon történik. Ha tájékozatlanság szerezne kapni azokról a helyekről, ahol leadhatja újrahazsztatásra a hulladékokatékonyait, forduljon a helyi önkormányzathoz, a háztartási hulladék begyűjtésével foglalkozó vállalkozóhoz vagy a termék forgalmazójához.
Lietaisju atbrivianāšana no nedrāgām ierīcēm Eiropas Savienības privātajās mājāsniecībās Šis simbols uz ierīci vai tās iepakojuma norāda, ka šo ierīci nedrāz izmet kopā ar pārējiem mājāsniecības atkritumiem. Jūs esat atbildīgs par atbrivianāšanu no nedrāgās ierīces, ja nododat norādītajā savācības vietā, lai tās veiktu noderīgā elektriskā un elektroniskā atkritumu apstrādi un atkārtotu izmantošanu. Speciāla noderīgas ierīces savācšana un atkārtotā pārstrāde palīdz ietaupīt dabas resursus un nodrošina tādu atkārtotā pārstrādi, kas sargā cilvēku veselību un apkārtni vidi. Lai iegūtu papildu informāciju par to, kur atbrivianā ierīcē vai norādītajā noderīgā ierīci, savienoties ar vietējo pašvaldību, mājāsniecības atkritumu savācības dienestu vai veikalu, kurā iegādājāties šo ierīci.
Europas Sąjungos vartotojų ir privačių namų ūkių atliekamų įrenginių išmetimas Šis simbolis ant produkto ar jo pakuotes nurodo, kad produktas negali būti išmetamas kartu su kitomis namų ūkių atliekomis. Jūs privalote išmesti savo atliekamą įrenginį atskirai į atliekamų elektrinių ir elektrinių įrenginių surinkimo punktus. Jei atliekamą įrenginį surinksite ir perdirbimate, bus išsaugoti natūralūs išteklių ir užtikrinama, kad įrenginio perdirbimo žmogus sveikata ir gamta taisyklingai būtų. Dėl informacijos apie tai, kur galite išmesti atliekamą perdirbti skirtą įrenginį kreipkitės į vietinę valdžią tarnybą, namų ūki atliekų išvežimo tarnybą arba į pardavėtoją, kurioje pirkoite produktą.
Uytizacija zuzuyetog sprzetu przez uzytkownikow domowych w Unii Europejskiej Symbol ten umieszczony na produkcie lub opakowaniu oznacza, że tego produktu nie należy wyrzucać razem z innymi odpadami domowymi. Użytkownik jest odpowiedzialny za oddanie nieaktualnego sprzętu do wyznaczonego punktu zbierania zużytych urządzeń elektrycznych i elektronicznych. Gromadzenie osobno i recykling tego typu odpadów przyczynia się do ochrony zasobów naturalnych. I jest bezpieczny dla zdrowia i środowiska naturalnego. Dalsze informacje na temat sposobu uytizacji zużytych urządzeń można uzyskać u odpowiednich władz lokalnych, w przedsiębiorstwie zajmującym się usuwaniem odpadów lub w miejscu zakupu produktu.
Descarte de equipamentos por usuários em residências da União Europeia Este símbolo no produto ou no embalagem indica que o produto não pode ser descartado junto com o lixo doméstico. No entanto, é sua responsabilidade levar os equipamentos a serem descartados a um ponto de coleta designado para o reciclagem de equipamentos eletro-eletrônicos. A coleta separada e o reciclagem dos equipamentos no momento do descarte ajudam na conservação dos recursos naturais e garantem que os equipamentos serão reciclados de forma a proteger a saúde das pessoas e o meio ambiente. Para obter mais informações sobre onde descartar equipamentos para reciclagem, entre em contato com o escritório local de sua cidade, o serviço de limpeza pública de seu bairro ou a loja em que adquiriu o produto.
Postup pouzivateľov v krajínach Európskej únie pri vyhazovaní zariadenia v domácom pouzivaní do odpadu Tento symbol na produkte alebo na jeho obale znamená, že nesmie byť vyhodený s iným komunálnym odpadom. Namiesto toho máte povinnos odovzdať toto zariadenie na zberom mieste, kde sa zbiera odpad zariadení, ktoré sa recyklujú oddelene. Spoločným zberom a recykláciou zariadení ušetríme na odpad podobne chráni prírodné zdroje a zabezpečí taký spôsob recyklácie, ktorý bude chráni ľudské zdravie a životné prostredie. Ďalšie informácie o separovaní zberu a recyklácii získate na miestnom obecnom úrade, v time zabezpečujúcej zber vášho komunálneho odpadu alebo v predajni, kde ste produkt kúpili.
Rovnanje z odpadno opremo v gospodinjstvih znotraj Evropske unije Ta znak na izdelku ali embalaži označuje, da izdelka ne smete odložiti skupaj z drugimi gospodinjstvi odpadki. Odpadno opremo se dolžni oddati na določenem zbirnem mestu za recikliranje odpadne elektrčne in elektronske opreme. Z ločenim zbiranjem in recikliranjem odpadne opreme so odlaganje biološki odpadki naravne vire in zagotovi, da bo odpadna oprema reciklirana tako, da se varuje zdravje ljudi in okolje. Več informacij o mestih, kjer lahko oddate odpadno opremo za recikliranje, lahko dobite na občini, v komunalnem podjetju ali trgovini, kjer ste izdelka kupili.
Kassering av förbrukningsmaterial, för hem- och privatvårdare i EU Produktter eller produktförpackningar med den här symbolen får inte kasseras med vanligt hushållsavfall. I stället har du ansvar för att produkten lämnas till en behörig återvinningssation för hantering av ett- och elektrisk produkt. Genom att lämna kasserade produkter till återvinning hjälper du till att bevara våra gemensamma naturresurser. Dessutom skyddas både människor och miljön när produkter återvinns på rätt sätt. Kommunala myndigheter, sophanteringsföretag eller butiken där varan köptes kan ge mer information om var och lämnar kasserade produkter för återvinning.

Consommation d'énergie

Ce produit est conçu pour réduire la consommation d'énergie et préserver l'environnement, sans sacrifier les performances. Il est conçu pour réduire la consommation totale d'énergie à la fois durant le fonctionnement et les périodes d'inactivité du périphérique. Des informations concernant principalement la consommation d'énergie figurent dans les spécifications du produit.

Index

A

Accessibilité 4
Administrateur
 paramètres 75
ADSL, configuration de la
 télécopie avec
 systèmes téléphoniques en
 parallèle 81
Affichage
 entrées de numérotation
 rapide 33
aide
 bouton 11
Aide 160
 voir aussi Assistance clientèle
alignement des cartouches
 d'impression 113
Alimentation
 caractéristiques 172
 dépannage 126
annulation
 télécopie planifiée 53
Annulation
 copie 43
Annuler
 numérisation 47
 tâche d'impression 36
Assistance. *voir* Assistance
 clientèle
assistance clientèle
 garantie 165
Assistance clientèle
 assistance téléphonique
 162
 électronique 162
Assistance clientèle
 téléphonique 162
assistance téléphonique 163
Assistance téléphonique 162
assombrir
 copies 41
au-delà de la période
 d'assistance 165
Avis publiés par la société
 Hewlett-Packard 4

B

BAA (bac d'alimentation
 automatique)
 Capacité 18
 chargement d'originaux 18
 formats de supports pris en
 charge 22
 nettoyage 122
 Problèmes d'alimentation,
 dépannage 122
bac d'alimentation automatique
 (BAA)
 nettoyage 122
 Problèmes d'alimentation,
 dépannage 122
Bac d'alimentation automatique
 (BAA)
 Capacité 18
 chargement d'originaux 18
 formats de supports pris en
 charge 22
Bac de sortie
 Emplacement 9
Bacs
 Capacités 22
 chargement des supports
 23
 dépannage de
 l'alimentation 132
 Emplacement 9
 formats de supports pris en
 charge 22
 illustration des guide-
 papier 9
 types et grammages des
 supports pris en
 charge 22
Bandes blanches ou stries,
 dépannage
 copies 136
Bandes claires sur les copies,
 dépannage 136
Bandes granuleuses ou
 blanches sur les copies,
 dépannage 136

Bandes ou rayures blanches,
 dépannage
 copies 136
Bandes verticales sur les copies,
 dépannage 136
BIS/Pause 11
Boîte à outils
 à propos 75
 Onglet Niveau d'encre
 estimé 76
 Onglet Services de
 l'imprimante 76
 Ouverture 75
Boîte à outils (Windows)
 paramètres
 d'administrateur 75
bourrages
 papier 157
Bourrages
 supports à éviter 20
bouton activé 11
bouton d'annulation 11
bouton de numérotation
 rapide 11
Boutons, panneau de
 commande 10
boutons de numérotation rapide
 individuelle 11

C

Capacité
 BAA 18
 Bacs 22
capot, nettoyage 121
capot d'accès aux cartouches
 d'impression,
 emplacement 10
caractéristiques
 configuration système
 requis 170
 processeur et mémoire
 170
Caractéristiques
 électriques 172

- émissions acoustiques
 - 172
 - physiques 169
- Caractéristiques de tension 172
- Caractéristiques électriques 172
- Caractéristiques en matière d'environnement 172
- Caractéristiques relatives à l'humidité 172
- Caractéristiques relatives à la température 172
- Cartes
 - bacs de prise en charge 22
 - recommandations 21
- cartes de vœux, chargement 28
- cartouches. *voir* cartouches d'impression
- cartouches d'impression
 - alignement 113
 - cartouche d'impression photo 119
 - commande en ligne 159
 - Emplacement 10
 - état 74
 - garantie 161
 - manipulation 109
 - nettoyage 115
 - nettoyage de la zone des buses d'encre 117
 - nettoyage des contacts 116
 - nom des pièces 109
 - Numéros de référence 159
 - prises en charge 108, 169
 - rangement 120
 - remplacement 109
 - rendements 169
 - retrait 165
- Centre de solutions 15
- Centre de solutions HP 15
- chargement
 - cartes de vœux 28
 - enveloppes 28
 - étiquettes 28
 - originaux dans le BAA (bac d'alimentation automatique) 18
 - papier A4 23
 - papier au format standard 23
 - papier Légal 23
 - papier Lettre 23
 - Papier photo 10 x 15
 - pouces 26
 - Papier photo 4 x 6
 - pouces 26
 - planches-contact 27
 - transferts sur tissu 28
 - transparents 28
- Clavier, panneau de commande
 - saisie de texte et de symboles 16
- clavier numérique 11
- Code d'identification de l'abonné 66
- conditionnement du périphérique 168
- configuration
 - bouton 11
 - télécopie 76
- Configuration
 - DSL (systèmes téléphoniques en parallèle) 81
 - ligne de télécopie distincte (systèmes téléphoniques en parallèle) 81
 - ligne RNIS (systèmes téléphoniques en parallèle) 83
 - ligne voix/télécopie partagée (systèmes téléphoniques en parallèle) 85
 - messagerie vocale (systèmes téléphoniques en parallèle) 86
 - messagerie vocale et modem d'ordinateur (systèmes téléphoniques en parallèle) 100
 - modem d'ordinateur (systèmes téléphoniques en parallèle) 87
 - modem d'ordinateur et ligne vocale (systèmes téléphoniques en parallèle) 90
 - modem d'ordinateur et messagerie vocale (systèmes téléphoniques en parallèle) 100
 - modem d'ordinateur et répondeur (systèmes téléphoniques en parallèle) 96
 - répondeur (systèmes téléphoniques en parallèle) 94
 - répondeur et modem (systèmes téléphoniques en parallèle) 96
 - scénarios de télécopie 78
 - sonnerie différenciée (systèmes téléphoniques en parallèle) 83
 - sonnerie distincte 67
 - système PBX (systèmes téléphoniques en parallèle) 83
 - télécopie, avec des systèmes téléphoniques en parallèle 77
 - télécopieur, test 70
 - types de connexion 12
- configuration système
 - requis 170
- connecteurs, emplacement 10
- Connexions
 - fonctions disponibles 12
- Connexion USB
 - configuration de Windows 103
 - fonctions disponibles 12
 - spécifications 169
- contraste, télécopie 57
- copie
 - amélioration des zones claires 42
 - format du papier 38
 - Légal ou Lettre 40
 - nombre de copies 38
 - photos, amélioration 42
 - qualité 39
 - réduction 40
 - texte, amélioration 42
 - types de papier recommandés 38
 - vitesse 39
- Copie
 - annulation 43
 - à partir du panneau de commande 37
 - bouton 11
 - caractéristiques 170

Index

dépannage 133
paramètres 37
qualité 135
Copie couleur 37
Copies fades 135
Cordon téléphonique
échec du test de connexion
au port correct 143
échec du type approprié
144
rallonge 154
couleur
copies 42
télécopie 54
Couleurs
bavures 132
dépannage 132
imprimées en noir et blanc,
dépannage 131
incorrectes 131
pâles ou ternes 131

D

Débit en bauds 69
Declaration of Conformity
(DOC) 179
dépannage
bourrages papier 157
Dépannage
alimentation 126
bavures de couleurs 132
conseils 125
copie 133
copies imprimées de
travers 136
couleurs 131, 132
échec du test de connexion
du cordon
téléphonique 143
échec du test de la ligne de
télécopie 146
échec du test de tonalité du
télécopieur 145
échec du test de type de
cordon téléphonique du
télécopieur 144
échec du test du
télécopieur 142
envoi de télécopies 147,
150, 153
impression 126
impression de caractères
incohérents 130

impression de texte ou
éléments graphiques
incomplète 131
impression lente 127
informations manquantes ou
incorrectes 128
installation 154
lignes ou points
manquants 132
messages du panneau de
commande 13
numérisation 137
pages de travers 133
pages tronquées,
positionnement incorrect
du texte ou des
graphiques 128
pages vierges imprimées
127
pare-feu 127
plusieurs pages sont
prélevées à la fois 133
problèmes d'alimentation
papier 132
qualité d'impression 129
qualité de la copie 135
qualité de la numérisation
139
réception de télécopies
147, 151
répondeurs 153
rien ne s'imprime 126
support non prélevé dans le
bac 132
télécopie 141
test de prise téléphonique
murale de télécopieur,
échec 142
tests de télécopie 141
traînée d'encre 130
désinstallation du logiciel
Windows 106
DOC 179
documentation 8
DSL, configuration de la
télécopie avec
systèmes téléphoniques en
parallèle 81

E

éclaircir
copies 41
télécopies 57

Emissions acoustiques 172
enregistrement
télécopies en mémoire 59
Enregistrer
paramètres par défaut 14
En-tête, télécopie 66
entrée d'alimentation,
emplacement 10
enveloppes
bacs de prise en charge
22
chargement 28
Enveloppes
recommandations 21
environnement, programme de
protection 180
envoi de numérisations
vers un programme 44
Envoi de numérisations
pour OCR 46
envoi de télécopies
destinataires multiples 53
mémoire, à partir 51
planification 52
télécopie couleur 54
Envoi de télécopies
dépannage 147, 150, 153
manuellement 49
numérotation supervisée
50
télécopie simple 49
Envois de numérisation
dépannage 137
étalonnage du saut de ligne
114
état
fournitures 74
État
messages 14
étiquettes
chargement 28
étui de protection des
cartouches d'impression
120
Expédition du périphérique
165

F

Facteur d'utilisation 169
flèche vers la droite 11
flèche vers la gauche 11
FolP 69

format du papier
paramètre de copie 38
fournitures
commande en ligne 159
état 74
rendements 169

G

garantie 161, 165
Graphiques
aspect différent de
l'original 140
impression incomplète
131
lignes ou points
manquants 132
mauvaise impression sur les
copies 136
groupes, numérotation rapide
configuration 32
guide de mise en marche 8

I

Image de travers, dépannage
numérisation 140
Images claires, dépannage
copies 136
numérisations 140
Images sombres, dépannage
copies 136
numérisations 140
Impression
annuler 36
caractéristiques 170
dépannage 126
entrées de numérotation
rapide 33
journaux de télécopies 72
lente 127
paramètres 34
rapports de télécopie 71
Recto verso 35
télécopies 60
Impression de travers,
dépannage
copie 136
Impression lente, dépannage
127
impression recto verso 35
Impression recto verso 35

Informations manquantes ou
incorrectes, dépannage
128
Informations sur la
réglementation 173
Informations sur le niveau de
bruit 172
informations techniques
caractéristiques
d'impression 170
caractéristiques de copie
170
Caractéristiques de
télécopie 171
installation
logiciel 103
Installation
dépannage 154
Internet
télécopie, utilisation 69
invitation à recevoir une
télécopie 61

J

Journal, télécopies
impression 72

L

lancement d'une copie
couleur 11
noir 11
Langage, périphérique 169
Ligne RNIS, configuration avec
la télécopie
systèmes téléphoniques en
parallèle 83
Lignes
copies, dépannage 136
numérisations,
dépannage 140
Lignes ou points manquants,
dépannage 132
Ligne téléphonique, type de
sonnerie de réponse 67
Lisezmoi 8
logiciel
désinstallation sous
Windows 106
garantie 161
HP Photosmart 15
installation 103

Logiciel
OCR 46
types de connexion 12
Logiciel HP Photosmart
envoyer des numérisations
vers un programme 45
Logiciel Photosmart
envoyer des numérisations
vers un programme 45

M

maintenance
alignement des cartouches
d'impression 113
nettoyage des cartouches
d'impression 115
nettoyage du capot 121
remplacement des
cartouches
d'impression 109
Maintenance
cartouches d'impression
108
nettoyage de la vitre 121
Marges
réglage, caractéristiques
23
Matériel, test de configuration du
télécopieur 142
mémoire
enregistrement de
télécopies 59
Mémoire
réimpression des
télécopies 60
suppression de
télécopies 61
Menu Copie 13
Menu Numérisation 13
Menus, panneau de
commande 13
Menu Télécopie 13
Messagerie vocale
configuration avec télécopie
(systèmes téléphoniques
en parallèle) 86
configuration avec
télécopieur et modem
d'ordinateur (systèmes
téléphoniques en
parallèle) 100
Messages d'avertissement 14

- Messages d'erreur
 - impossible d'activer la source TWAIN 139
 - panneau de commande 14
 - Messages d'erreur critique 14
 - Mode de correction d'erreur, télécopie 68
 - mode de correction d'erreurs. *voir* mode de correction d'erreurs
 - Modem
 - partagé avec télécopie et ligne vocale (systèmes téléphoniques en parallèle) 90
 - partagé avec télécopieur et messagerie vocale (systèmes téléphoniques en parallèle) 100
 - partagé avec télécopieur et répondeur (systèmes téléphoniques en parallèle) 96
 - partagé avec un télécopieur (systèmes téléphoniques en parallèle) 87
 - Modem d'accès distant
 - partagé avec ligne voix/ télécopie (systèmes téléphoniques en parallèle) 90
 - partagé avec télécopieur et messagerie vocale (systèmes téléphoniques en parallèle) 100
 - partagé avec télécopieur et répondeur (systèmes téléphoniques en parallèle) 96
 - partagé avec un télécopieur (systèmes téléphoniques en parallèle) 87
 - Modem d'ordinateur
 - partagé avec télécopie et ligne vocale (systèmes téléphoniques en parallèle) 90
 - partagé avec télécopieur et messagerie vocale (systèmes téléphoniques en parallèle) 100
 - partagé avec télécopieur et répondeur (systèmes téléphoniques en parallèle) 96
 - partagé avec un télécopieur (systèmes téléphoniques en parallèle) 87
 - partagé avec un télécopieur et répondeur (systèmes téléphoniques en parallèle) 87
 - Mode télécopies indésirables 64
 - Modification
 - images numérisées 46
 - texte dans un programme OCR 46
- N**
- nettoyage
 - bac d'alimentation automatique 122
 - capot 121
 - cartouches d'impression 115
 - contacts des cartouches d'impression 116
 - vitre 121
 - zone des buses d'encre de la cartouche d'impression 117
 - Nettoyage
 - extérieur 122
 - vitre du scanner 121
 - nombre de copies 38
 - Notes de version 8
 - numérisation
 - envoyer vers un programme 44
 - spécifications relatives à la numérisation 171
 - Numérisation
 - annuler 47
 - à partir d'un programme compatible TWAIN ou WIA 45
 - à partir du panneau de commande 44
 - dépannage 137
 - lente 137
 - messages d'erreur 139
 - modification d'images 46
 - OCR 46
 - paramètres 46
 - qualité 139
 - Numériser vers
 - bouton de menu 11
- Numéro de modèle réglementaire 179**
- Numéros de télécopieurs bloqués**
- configuration 64
- Numérotation par impulsions 68**
- Numérotation par tonalité 68**
- numérotation rapide**
- groupes, définition 32
- Numérotation rapide**
- envoi de télécopie 49
 - impression et affichage 33
 - numéros de télécopieur, configuration 31
- Numérotation supervisée 50**
- O**
- OCR**
- dépannage 138
 - modifier des documents numérisés 46
- OK, bouton 11**
- Onglet Services, Boîte à outils 76**
- Options de rappel, définition 68**
- originaux**
- chargement du BAA (bac d'alimentation automatique) 18
- Originaux**
- modification des numérisations 46
 - numérisation 44
- outils de surveillance 74**
- P**
- page entière 40**
- pages blanches, dépannage**
- numérisation 140
- Pages en noir et blanc**
- copie 37
 - dépannage 131
 - télécopie 48
- pages par mois (facteur d'utilisation) 169**
- Pages tronquées, dépannage 128**
- Pages vierges, dépannage**
- copie 134
 - impression 127

- panneau d'accès arrière
 - illustration 10
 - panneau de commande
 - Emplacement 9
 - envoyer des numérisations vers un programme 45
 - menus 13
 - Panneau de commande
 - boutons 10
 - cache, retrait 167
 - copie 37
 - envoi de télécopies 49
 - messages 13
 - numérisation à partir de 44
 - paramètres, modifier 14
 - paramètres de l'administrateur 75
 - saisie de texte et de symboles 16
 - voyants 10
 - papier
 - bouillottes 157
 - copie Légal vers Lettre 40
 - format, définition pour télécopie 63
 - papier 156
 - types recommandés pour copie 38
 - Papier. voir Support
 - papier A4, chargement 23
 - papier Légal
 - chargement 23
 - copie 38
 - papier Lettre
 - chargement 23
 - copie 38
 - papier photo
 - chargement 26
 - copie 38
 - papier photo 10 x 15 pouces
 - copie 38
 - Papier photo 10 x 15 pouces
 - chargement 26
 - papier photo 4 x 6 pouces
 - copie 38
 - Papier photo 4 x 6 pouces
 - chargement 26
 - paramètres
 - télécopie 55
 - Paramètres
 - administrateur 75
 - copie 37
 - numérisation 46
 - panneau de commande 14
 - pilote 34
 - vitesse, télécopie 69
 - paramètres par défaut
 - Impression 34
 - télécopie 57
 - Paramètres par défaut
 - copie 38
 - panneau de commande 14
 - pilote 34
 - Pare-feu, dépannage 127
 - Partage 12
 - partage du périphérique
 - Windows 105
 - période d'assistance téléphonique
 - période d'assistance 163
 - photos
 - amélioration des copies 42
 - cartouche d'impression photo 119
 - télécopie 54
 - Photos
 - modification de numérisations 46
 - Photosmart Studio
 - envoyer des numérisations vers un programme 45
 - Pilote
 - garantie 161
 - paramètres 34
 - version 162
 - pilote d'impression
 - garantie 161
 - version 162
 - Pilote d'impression
 - paramètres 34
 - pilote d'imprimante
 - garantie 161
 - version 162
 - Pilote d'imprimante
 - paramètres 34
 - planification, télécopie 52
 - plus foncées
 - télécopies 57
 - Plusieurs pages prélevées à la fois, dépannage 133
 - Points, dépannage
 - numérisation 141
 - Points noirs ou stries, dépannage
 - copies 136
 - numérisation 141
 - Points ou stries, dépannage
 - copies 136
 - Polices prises en charge 169
 - port de télécopie, emplacement 10
 - porte d'accès au chariot d'impression, emplacement 10
 - Ports, caractéristiques 169
 - Poster d'installation 8
 - Pression sonore 172
 - Prise en charge PCL 3 169
 - Prise téléphonique murale, télécopieur 142
 - Problèmes d'alimentation
 - papier, dépannage 132
 - procédure d'assistance 162
- Q**
- qualité, copie 39
 - Qualité, dépannage
 - copie 135
 - impression 129
 - numérisation 139
 - Qualité d'impression
 - dépannage 129
 - qualité de copie normale 39
 - Qualité de copie optimale 39
 - Qualité de copie rapide 39
- R**
- Rapports
 - confirmation, télécopie 71
 - échec du test de télécopie 141
 - erreur, télécopie 72
 - Rapports d'erreur, télécopie 72
 - rapports de confirmation, télécopie 71
 - Réception de télécopie
 - automatiquement 58
 - mode réponse automatique 66
 - sonneries avant réponse 67
 - réception de télécopies
 - invitation à émettre 61

Index

- Réception de télécopies
 - dépannage 147, 151
 - en mode manuel 59
 - transfert 62
- recto verso, impression 35
- recyclage
 - cartouches d'encre 180
- réduction/agrandissement de copies
 - redimensionnement au format Lettre 40
 - redimensionnement au format Lettre ou A4 40
- réduction automatique du format de la télécopie 63
- réduction du format de la télécopie 63
- Réimpression
 - télécopies en mémoire 60
- remplacement des cartouches d'impression 109
- renseignements techniques
 - poids 169
 - spécifications physiques 169
 - spécifications relatives à la numérisation 171
- Répondeur
 - configuration avec télécopieur (systèmes téléphoniques en parallèle) 94
 - configuration avec télécopieur et modem 96
 - tonalités de télécopie enregistrées 153
- Réseaux
 - pare-feu, dépannage 127
- résolution, télécopie 55
- retrait des cartouches d'impression 165
- S**
- saut de ligne, étalonnage 114
- sauvegarde télécopies reçues 59
- Sites Web
 - assistance clientèle 162
 - cartouches d'impression européennes 159
 - commande de fournitures 159
 - fiche de rendement 169
 - informations sur l'accessibilité 4
 - programmes environnementaux 180
- Sonnerie différenciée
 - systèmes téléphoniques en parallèle 83
- Sonnerie distincte
 - modification 67
- Sonneries avant réponse 67
- Sortie de travers, dépannage impression 133
- Spécifications
 - support 21
- spécifications physiques 169
- Stries, dépannage
 - copies 136
 - numérisation 141
- Stries ou lignes blanches, dépannage
 - numérisation 140
- Stries sur les numérisations, dépannage 140
- Support
 - dépannage de l'alimentation 132
 - spécifications 21
- Support photo
 - recommandations 21
- supports
 - Capacité du BAA 18
 - formats pris en charge 22
 - recto verso 35
 - types et grammages pris en charge 22
- Supports
 - chargement dans le bac 1 23
 - HP, commande 159
 - impression sur format personnalisé 30
 - pages de travers 133
 - sélection 20
- Supports à format personnalisé
 - impression 30
- Supports personnalisés
 - recommandations 21
- Suppression de télécopies de la mémoire 61
- surface de numérisation, vitre
 - Emplacement 9
- Symboles, saisie 16
- Système PBX, configuration avec la télécopie
 - systèmes téléphoniques en parallèle 83
- Systèmes d'exploitation pris en charge 170
- Systèmes téléphoniques en parallèle
 - configuration avec ligne distincte 81
 - configuration avec ligne partagée 85
 - configuration avec modem et messagerie vocale 100
 - configuration avec sonnerie différenciée 83
 - configuration de modem 87
 - configuration de modems et de répondeur 96
 - configuration de répondeur 94
 - configuration DSL 81
 - configuration PBX 83
 - configuration RNIS 83
 - modem partagé avec configuration de ligne vocale 90
 - pays/régions 77
 - types de configuration 78
- Systèmes téléphoniques série
 - pays/régions 77
 - types de configuration 78
- T**
- Tâches
 - paramètres 14
- Taille
 - dépannage de la copie 135
 - numérisations, dépannage 141
- télécopie
 - bouton 11
 - caractéristiques 171
 - configuration 76
 - contraste 57
 - envoi 48
 - envoi à plusieurs destinataires 53
 - format du papier 63
 - groupes de numérotation rapide, définition 32

- invitation à recevoir 61
- mode de correction d'erreurs 58
- mode de réponse 66
- paramètres 55
- paramètres par défaut 57
- photos 54
- planification 52
- plus claires ou plus foncées 57,
- rapports 71
- réduction 63
- réimpression 60
- résolution 55
- sauvegarde télécopies reçues 59
- Télécopie
 - configuration avec ligne distincte (systèmes téléphoniques en parallèle) 81
 - configuration avec ligne téléphonique partagée (systèmes téléphoniques en parallèle) 85
 - configuration avec sonnerie différenciée (systèmes téléphoniques en parallèle) 83
 - dépannage 141
 - dépannage du répondeur 153
 - DSL, configuration (systèmes téléphoniques en parallèle) 81
 - échec du test 141
 - en-tête 66
 - envoi, dépannage 147, 150
 - Internet 69
 - journal, impression 72
 - ligne RNIS, configuration (systèmes téléphoniques en parallèle) 83
 - messaging vocale, configuration (systèmes téléphoniques en parallèle) 86
 - mode de correction d'erreur 68
 - modem, partagé avec (systèmes téléphoniques en parallèle) 87
 - modem et ligne vocale, partagé avec (systèmes téléphoniques en parallèle) 90
 - numérotation supervisée 50
 - options de rappel 68
 - paramètres, modifier 66
 - pause 16
 - rapports d'erreur 72
 - rapports de confirmation 71
 - réception 58
 - réception, dépannage 147, 151
 - réception en mode manuel 59
 - réponse automatique 66
 - saisie de texte et de symboles 16
 - sonnerie distincte, modification du type 67
 - sonneries avant réponse 67
 - suppression de la mémoire 61
 - système PBX, configuration (systèmes téléphoniques en parallèle) 83
 - systèmes téléphoniques en parallèle 77
 - transfert 62
 - type de numérotation, sélection 68
 - types de configuration 78
 - vitesse 69
- Télécopie en mode manuel
 - réception 59
- Télécopie manuelle
 - envoi 49, 50
- Télécopies reçues
 - blocage de numéros 64
- Télécopieur
 - blocage de numéros 64
 - cordon téléphonique trop court 154
 - entrées de numérotation rapide, configuration 31
 - envoi, dépannage 153
 - modem et messaging vocale, partagé avec (systèmes téléphoniques en parallèle) 100
 - modem et répondeur, partagé avec (systèmes téléphoniques en parallèle) 96
 - répondeur, configuration (systèmes téléphoniques en parallèle) 94
 - répondeur et modem, partagé avec (systèmes téléphoniques en parallèle) 96
 - test d'état de la ligne, échec 146
 - test de connexion du cordon téléphonique, échec 143
 - test de la configuration 70
 - test de prise téléphonique murale, échec 142
 - test de tonalité, échec 145
 - test de type de cordon téléphonique du télécopieur, échec 144
- Téléphone, télécopie à partir d'un
 - réception 59
- Téléphone, télécopie à partir de
 - envoi 49
 - réception 59
- Test d'état de la ligne, télécopieur 146
- Test de prise téléphonique murale, télécopieur 142
- Test de tonalité, échec 145
- Test du port correct, télécopieur 143
- Tests, télécopie
 - échec 141
- Tests, télécopieur
 - configuration 70
 - connexion au port, échec 143
 - échec du test de type de cordon téléphonique du télécopieur 144
 - état de la ligne de télécopie 146
 - matériel, échec 142
 - prise téléphonique murale 142
 - tonalité, échec 145

Index

texte

- amélioration des copies 42

Texte

- dépannage 128, 131, 132
 - illisible sur les copies, dépannage 136
 - impossible à modifier après numérisation, dépannage 138
 - impression irrégulière sur les copies 136
 - manquant, dépannage 138
 - mauvaise impression sur les copies 136
 - numérisations illisibles 141
 - saisie à partir du panneau de commande 16
- Texte couleur, et OCR 46
- Traînée d'encre, dépannage 130
- Transfert de télécopies 62
- transparents
- chargement 28
 - copie 38
- Transparents 21
- TWAIN
- impossible d'activer la source TWAIN 139
 - numérisation à partir de 45
- Type de numérotation, sélection 68
- Type de sonnerie de réponse
- modifier 67
 - systèmes téléphoniques en parallèle 83

U

USB, connexion

- Port, emplacement 9, 10

V

vitesse

- copie 39

Vitesse

- dépannage pour l'impression 127
- dépannage pour le scanner 137

vitre

- nettoyage 121

Vitre, scanner

- chargement d'originaux 19
 - nettoyage 121
 - vitre de la surface de numérisation
 - Emplacement 9
- Vitre du scanner
- chargement d'originaux 19
 - nettoyage 121
- voyant d'avertissement 11
- Voyants, panneau de commande 10

W

- WIA (Windows Image Application), numérisation à partir de 45

Windows

- configuration système
 - requis 170
 - installation du logiciel 103
 - paramètres d'impression 34
 - recto verso 35
- Windows Image Application (WIA), numérisation à partir de 45

© 2007 Hewlett-Packard Development Company, L.P.

www.hp.com/support

