

Panasonic®

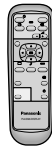

Ecran plasma 16:9 Mode d'emploi

Numéro de modèle **TH-42PW3**

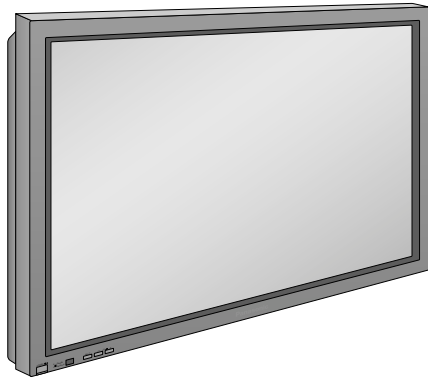

Pour toute assistance, appelez: 1-888-VIEW-PTV (843-9788)
ou adressez un courrier à: consumerproducts@panasonic.com
ou visitez le site: www.panasonic.co.jp/global/ (U.S.A)

Pour toute assistance, appelez: 787-750-4300 (Puerto Rico)

Pour toute assistance, appelez: 1-800-561-5505
ou visitez le site: www.panasonic.co.jp/global/ (Canada)

Avant d'effectuer quelque raccordement que ce soit, de régler l'appareil ou de l'utiliser, veuillez lire attentivement ce mode d'emploi. Conservez-le pour référence.

Français

	AVERTISSEMENT Risque de secousse électrique Ne pas ouvrir	
AVERTISSEMENT: Pour réduire les risques de secousse électrique, ne pas retirer le couvercle ni le panneau arrière. Cet appareil ne contient aucune pièce qui puisse être réparée par l'utilisateur; l'entretien doit être effectué par du personnel qualifié.		



Le symbole de l'éclair, inscrit dans un triangle équilatéral, a pour objet d'appeler l'attention de l'utilisateur sur la présence, à l'intérieur du produit, de pièces non isolées portées à une "tension dangereuse" qui peut avoir une amplitude suffisante pour provoquer une secousse électrique.



Le symbole du point d'exclamation, inscrit dans un triangle équilatéral, a pour objet d'appeler l'attention de l'utilisateur sur la présence, dans la documentation accompagnant le produit, d'importantes instructions concernant son mode opératoire et son entretien.

AVERTISSEMENT: Pour éviter tout dommage pouvant entraîner un incendie ou une secousse électrique, n'exposez pas l'appareil à la pluie ou à l'humidité.

AVERTISSEMENTS: 1) Pour réduire les risques de secousse électrique, ne pas retirer le couvercle. Cet appareil ne contient aucune pièce qui puisse être réparée par l'utilisateur; l'entretien doit être effectué par du personnel qualifié.
2) Ne supprimez pas la broche de mise à la terre de la fiche du cordon d'alimentation. Cet appareil est équipé d'une fiche à 3 broches qui ne peut être introduite que dans une prise secteur dont la troisième broche est reliée à la terre. Cette disposition concerne la sécurité. Si la fiche ne pénètre pas complètement dans la prise, consultez un électricien qui remplacera la prise ou la fiche hors norme.
Ne tentez pas de contourner la sécurité de la fiche avec broche de mise à la terre.

Précautions de sécurité importantes

Lisez le mode d'emploi

Avant d'utiliser l'appareil, lisez le mode d'emploi pour prendre connaissance des instructions de sécurité et d'utilisation.

Conservez le mode d'emploi

Conservez le mode pour vous y référer, le cas échéant, ultérieurement.

Respectez les avertissements

Respectez les avertissements placés sur l'appareil ou dans le mode d'emploi.

Observez les instructions

Observez les instructions d'emploi.

Accessoires

N'utilisez aucun accessoire qui ne soit pas conseillé par le fabricant car il peut être la cause d'un danger.

Mise à la terre ou polarisation

Cet appareil peut être équipé d'un cordon d'alimentation muni d'une fiche polarisée à 2 lames (une des lames est plus large que l'autre), ou d'une fiche à 3 broches dont une assure la mise à la terre.

La fiche à 2 lames ne peut être introduite dans la prise secteur que d'une seule manière. Cette disposition concerne la sécurité. Si vous ne pouvez pas introduire à fond la fiche du cordon d'alimentation dans la prise secteur, inversez la fiche. Si la fiche ne pénètre toujours pas complètement dans la prise, consultez un électricien qui remplacera la prise ou la fiche hors norme. Ne tentez pas de contourner la sécurité de la fiche polarisée. La fiche à 3 broches ne peut être introduite que dans une prise secteur dont une broche est à la terre. Cette disposition concerne la sécurité. Si la fiche ne pénètre pas complètement dans la prise, consultez un électricien qui remplacera la prise ou la fiche hors norme. Ne tentez pas de contourner la sécurité de la fiche avec broche de mise à la terre.

Accessoires

Ne posez pas cet appareil sur un chariot, un support, un piédestal, une étagère ou une table instables. L'appareil pourrait tomber et provoquer des blessures graves, ou être sérieusement endommagé. N'utilisez qu'un chariot, un support, un piédestal, une étagère ou une table conseillés par le fabricant, ou vendus avec l'appareil. Lorsque l'appareil est posé sur un chariot, l'ensemble doit être manoeuvré avec précaution. Les arrêts brusques, les poussées excessives et les surfaces inégales peuvent être la cause d'un chavirement du chariot et d'une chute de l'appareil.



Sources d'alimentation

Cet appareil ne doit être alimenté qu'à partir de la source prescrite sur la plaquette signalétique. Si vous ne connaissez pas la tension d'alimentation disponible dans le local où est installé l'appareil, consultez le revendeur ou le distributeur d'électricité.

Débranchez l'appareil pendant un orage, ou encore si vous envisagez de ne pas l'utiliser pendant longtemps.

Protection du cordon d'alimentation

Le cordon d'alimentation doit cheminer de manière que l'on ne puisse pas marcher dessus et qu'il ne soit pas écrasé par un meuble; veillez tout spécialement à la manière dont se présente le cordon à proximité de la fiche, de la prise secteur et de sa sortie de l'appareil.

Surcharge

Ne surchargez pas les prises secteur et les rallonges car cela peut être la cause d'un incendie ou vous exposer à une secousse électrique.

Pénétration d'objet ou de liquide

Ne faites pas pénétrer dans les ouvertures de l'appareil un objet quelconque car il pourrait venir en contact avec des circuits à tension dangereuse ou provoquer un court-circuit qui pourrait être la cause d'un incendie ou vous exposer à une secousse électrique. Par ailleurs, veillez à ne renverser aucun liquide sur l'appareil.

Entretien

Ne tentez pas de réparer l'appareil par vous-même car l'ouverture ou le retrait des couvercles peut vous exposer à des tensions dangereuses ou à d'autres dangers. Faites réparer l'appareil par du personnel qualifié.

Pièces de rechange

Si une pièce doit être remplacée, assurez-vous que le technicien d'entretien le fera à l'aide d'une pièce identique à celle prescrite par le fabricant ou qui présente les mêmes caractéristiques que la pièce d'origine. Tout usage de pièces non conformes peut être la cause d'un incendie ou vous exposer à un choc électrique.

Vérification de sécurité

Après achèvement d'un entretien ou d'une réparation, demandez au technicien qu'il effectue une vérification de sécurité pour s'assurer que l'appareil est bien dans les conditions normales de fonctionnement.

Domage exigeant une réparation

Dans les cas suivants, débranchez la fiche du cordon d'alimentation au niveau de la prise secteur et consultez le personnel qualifié pour effectuer la réparation:

- Le cordon d'alimentation ou la fiche du cordon d'alimentation sont endommagés.
- Un liquide a été renversé sur l'appareil, ou bien un objet a pénétré par les ouvertures de ventilation.
- L'appareil ne semble pas fonctionner normalement bien que vous respectiez les instructions du mode d'emploi. Ne réglez que les commandes qui sont mentionnées dans le mode d'emploi car tout réglage non conforme peut provoquer des dommages ou exiger ultérieurement une remise en état par un technicien qui entraînera des dépenses importantes pour vous.
- L'appareil est tombé, ou bien son coffret a été endommagé.
- L'appareil montre clairement que ses caractéristiques ont été modifiées et qu'un entretien est nécessaire.
- L'appareil a été exposé à la pluie ou à l'eau.

Nettoyage

Débranchez la fiche du cordon d'alimentation au niveau de la prise secteur avant d'effectuer le nettoyage de l'appareil. N'utilisez aucun agent de nettoyage liquide ou en aérosol. Utilisez un chiffon humide.

Eau et humidité

N'utilisez pas l'appareil au voisinage d'un point d'eau — par exemple près d'une baignoire ou d'un lavabo, d'un évier ou d'un bac à lessive, dans un sous-sol humide ou à côté d'une piscine.

Ventilation

Des ouvertures ont été pratiquées dans le coffret de l'appareil pour assurer sa ventilation et permettre son bon fonctionnement sans surchauffe; veillez à ce que ces ouvertures de ventilation en soient pas obstruées. En particulier, elles ne doivent pas être obstruées parce que l'appareil a été posé sur un lit, un sofa ou une surface similaire. Cet appareil ne doit, en aucun cas, être placé à proximité d'un radiateur et, surtout, sur le radiateur lui-même. Cet appareil ne doit pas être installé dans un meuble à moins que des précautions spéciales aient été prises pour assurer sa ventilation et que cela ne soit pas contraire aux instructions du fabricant.

Cher Client Panasonic

Bienvenue dans la famille des clients de Panasonic. Nous espérons que votre nouvel écran plasma 16:9 vous offrira de longues années de plaisir. Pour profiter au maximum des possibilités de votre appareil, veuillez lire attentivement le présent mode d'emploi avant d'entreprendre les réglages, et conservez-le pour pouvoir vous y référer en cas de besoin. Veuillez aussi conserver votre reçu, et noter le numéro de modèle et le numéro de série de votre appareil dans l'espace réservé sur la couverture de dos de ce mode d'emploi.

Pour toute assistance, appelez: 1-888-VIEW-PTV (843-9788) ou adressez un courrier à: consumerproducts@panasonic.com ou visitez le site: www.panasonic.co.jp/global/ (U.S.A)
Pour toute assistance, appelez: 787-750-4300 (Puerto Rico)
Pour toute assistance, appelez: 1-800-561-5505 ou visitez le site: www.panasonic.co.jp/global/ (Canada)

Marques de commerce

- VGA est une marque d'International Business Machines Corporation.
- Macintosh est une marque déposée par Apple Computer, USA.
- S-VGA est une marque déposée par Video Electronics Standard Association.

Même s'il n'existe aucune mention spéciale de marque commerce de société ou de produit, ces marques de commerce ont été totalement respectées.

Sommaire

Précautions de sécurité importantes	2	Format d'image (ASPECT)	22
Avis de la FCC	6	Réglage de la position et de la taille de l'image	24
Mesures de sécurité	7	Réglages des sons	26
Accessoires	9	Coupure du son	26
Accessoires fournis	9	Effet ambiophonique	27
Accessoires en option	9	Réglages de l'image	28
Piles de la télécommande	10	Configuration pour les signaux d'entrée	30
Commandes de base	11	Sélection de l'entrée en composantes/RVB	30
Raccordements	12	Réglage des images vidéo manquant de naturel (Filtre 3D Y/C)	30
Raccordement des enceintes	13	Système couleur/Panasonic Auto	31
Raccordement aux bornes d'entrée AV	13-14	SYNC	32
Raccordement aux prises d'entrée TUNER	14	Plage de capture	32
Raccordement aux prises d'entrée COMPONENT/RVB	15	Position de calage	32
Raccordement aux bornes d'entrée d'ordinateur (PC)	16	H-Freq. (kHz)/V-Freq. (Hz)	32
Raccordement à la borne SERIAL (série)	17	Dépannage	33
Mise en service, mise hors service, et sélection du signal d'entrée	18	Spécifications	34
Mise en service, mise hors service	18		
Sélection du signal d'entrée	19		
Affichage des menus sur l'écran avec la télécommande	20		
Sélection de la langue d'affichage	21		

Avis de la FCC

Avis de la FCC

Après essais, les caractéristiques de cet appareil ont été jugées comme entrant dans les limites des dispositifs numériques de la classe B, telles que décrites à la Partie 15 des Règles FCC. Ces limites ont été fixées dans le dessein d'apporter une protection raisonnable contre les brouillages des appareils installés dans un local résidentiel. Cet appareil produit, utilise et peut rayonner des ondes radiofréquences; s'il n'est pas installé conformément aux instructions, ces ondes peuvent perturber les radiocommunications. Toutefois, même en cas d'installation conforme aux instructions, il peut arriver qu'un brouillage se produise en raison des conditions particulières d'installation. Si cet appareil perturbe la réception des émissions de radio ou de télévision, ce dont on peut s'assurer en le mettant sous tension puis hors tension, l'utilisateur est invité à prendre les mesures correctives suivantes:

- Modifier l'orientation de l'antenne de réception ou changer son emplacement.
- Augmenter la distance séparant l'appareil du récepteur de radio ou de télévision.
- Brancher la fiche du cordon d'alimentation de l'appareil sur une prise secteur différente de celle utilisée pour le récepteur de radio ou de télévision.
- Consulter le distributeur ou un technicien de radio/télévision expérimenté.

Précaution émise par la FCC

En considération des règles de la FCC (47CFR, Part 15.21) toute modification ou altération de ce moniteur qui ne serait pas expressément approuvée par Matsushita Electric Corporation of America peut provoquer des brouillages néfastes et retirait à l'utilisateur le droit de faire usage de l'appareil.

FCC Declaration of Conformity

Responsible Party:

Matsushita Electric Corporation of America
One Panasonic Way Secaucus, NJ 07094
1-800-528-8601

Pour maintenir la conformité, le câble vidéo blindé équipé de bagues inamovibles en ferrite et qui est fourni à titre d'accessoire doit être utilisé chaque fois que cet écran large à plasma est relié à un ordinateur.

Par ailleurs, la bague en ferrite fournie à titre d'accessoire doit être utilisée lorsque cet écran large à plasma est relié à un appareil vidéo.

CANADIAN NOTICE:

This Class B digital apparatus complies with Canadian ICES-003.

- Le tore de ferrite fourni dans les accessoires doit être utilisé lors de la connexion de l'écran large à plasma à un appareil vidéo (voir page 13, 14 et 16).

Mesures de sécurité

AVERTISSEMENT

Installation

Ne placez pas l'écran plasma 16:9 sur des surfaces inclinées ou instables.

- L'écran plasma 16:9 risquerait de tomber ou de se renverser.

Ne placez pas d'objets sur l'écran plasma 16:9.

- Si vous renversez de l'eau sur l'écran plasma 16:9 ou si des objets étrangers y pénètrent, un court-circuit risque de se produire et d'entraîner un incendie ou une électrocution. Si des corps étrangers pénètrent dans l'écran plasma 16:9 contactez votre revendeur Panasonic.

Ne couvrez pas les trous de ventilation.

- Sinon, l'écran plasma 16:9 risquerait de surchauffer, ce qui pourrait causer un incendie ou abîmer l'écran plasma 16:9.

Si vous utilisez le socle (accessoire en option), laissez un espace de 3 15/16" (10 cm) ou plus autour des côtés supérieur, gauche et droit, de 2 3/8" (6 cm) ou plus au côté inférieur, et de 2 3/4" (7 cm) ou plus vers l'arrière. Si vous installez l'appareil en utilisant une autre méthode, laissez un espace de 3 15/16" (10 cm) ou plus en haut, en bas, à gauche et à droite, et de 3/4" (1.9 cm) ou plus à l'arrière.

Cordon d'alimentation

L'écran plasma 16:9 a été conçu pour fonctionner sur secteur de 120 Vc.a., 50/60 Hz.

Insérez la fiche du cordon d'alimentation bien à fond dans la prise.

- Si la fiche n'est pas insérée bien à fond, un dégagement de chaleur pouvant entraîner un incendie risquerait de se produire. Si la fiche est endommagée ou si la plaque de la prise murale est mal fixée, ne les utilisez pas.

Ne manipulez pas le cordon d'alimentation avec des mains mouillées.

- Vous risqueriez d'être électrocuté.

Ne faites rien qui puisse endommager le cordon d'alimentation. Pour débrancher le câble d'alimentation, tirez-le par la fiche et non par le câble.

- Évitez absolument d'endommager le câble, de le modifier, d'y placer des objets lourds, de le chauffer, de la placer à proximité d'objets chauds, de le tordre, de le plier excessivement ou de le tirer. Sinon, vous pourriez causer un incendie ou une électrocution. Si le câble d'alimentation est abîmé, faites-le réparer par votre revendeur Panasonic.

Si vous n'utilisez pas l'écran plasma 16:9 pendant une période prolongée, débranchez la fiche du cordon d'alimentation de la prise secteur.

En cas d'anomalie de fonctionnement

Si une anomalie se produit (absence d'image ou de son par exemple), ou si de la fumée ou une odeur anormale se dégage de l'écran plasma 16:9, débranchez immédiatement la fiche du cordon d'alimentation de la prise secteur.

- Si vous continuez à utiliser l'écran plasma 16:9 dans cet état, vous risquez de provoquer un incendie ou une électrocution. Après vous être assuré que l'émission de fumée s'est arrêtée, adressez-vous à votre revendeur Panasonic pour les réparations. Ne réparez jamais vous-même l'écran plasma 16:9, car ceci est très dangereux.

Si de l'eau ou des objets étrangers pénètrent dans l'écran plasma 16:9, ou si vous laissez tomber l'écran plasma 16:9, ou si le coffret est abîmé, débranchez immédiatement la fiche du cordon d'alimentation.

- Un court-circuit pourrait se produire et entraîner un incendie. Pour toute réparation, adressez-vous à votre revendeur Panasonic.

AVERTISSEMENT

L'écran plasma 16:9 doit être utilisé avec les accessoires en option suivants uniquement. Si vous l'utilisez avec d'autres types d'accessoires en option, l'installation risquera d'être instable et de causer des blessures.

(Tous les accessoires suivants sont fabriqués par Matsushita Electric Industrial Co., Ltd.)

- Enceintes TY-SP42PWD3W
- Piédestal TY-ST42PT3-K
- Pied mural TY-ST42PW1
- Applique de suspension au mur (en biais) TY-WK42PR1

Confiez toujours l'installation à un technicien qualifié.

Utilisation de l'écran plasma 16:9

N'approchez pas les mains, le visage ou des objets des trous de ventilation de l'écran plasma 16:9.

- De l'air chaud sort par les trous de ventilation et donc le haut de l'écran plasma 16:9 est chaud. N'approchez pas les mains, le visage ou des objets ne pouvant résister à la chaleur de cet orifice, car ceci pourrait causer des brûlures ou des déformations.

Veillez à débrancher tous les câbles avant de déplacer l'écran plasma 16:9.

- Si vous déplacez le projecteur alors que des câbles sont encore connectés, vous risquerez d'endommager les câbles et d'entraîner un incendie ou une électrocution.

Par mesure de précaution, débranchez la fiche d'alimentation de la prise secteur avant d'entreprendre des travaux de nettoyage.

- Sinon, il y aura risque d'électrocution.

Nettoyez régulièrement le câble d'alimentation afin que la poussière ne s'y accumule pas.

- Si de la poussière s'accumule sur la fiche du cordon d'alimentation. L'humidité produite risquerait de détériorer l'isolation et entraîner un incendie. Débranchez le cordon d'alimentation de la prise secteur et essuyez-le avec un chiffon sec.

Nettoyage et entretien

L'avant du panneau d'affichage a reçu un traitement spécial. Essayez soigneusement la surface du panneau en utilisant seulement un chiffon doux sans peluche.

- Si la surface est très sale, essuyez avec un chiffon doux sans peluche imbibé d'eau douce ou d'eau additionnée d'un peu de détergent neutre, puis essuyez-la uniformément avec chiffon sec du même type jusqu'à ce que la surface soit bien sèche.
- Ne rayez pas ou ne cognez pas la surface du panneau avec les ongles ou un objet rigide, sinon vous abîmeriez la surface. En outre, évitez tout contact avec des produits volatils tels que des insecticides à vaporiser, des solvants ou de diluants, sinon le fini de la surface serait abîmé.

Si le coffret est sale, essuyez-le avec un chiffon doux et sec.

- Si le coffret est très sale, plongez le chiffon dans de l'eau additionnée d'un peu de détergent neutre, puis essorez le chiffon bien à fond. Utilisez ce chiffon pour essuyer le coffret, puis essuyez-le avec un chiffon sec.
- Veillez à ce que du détergent n'entre pas en contact direct avec la surface de l'écran plasma 16:9. Si des gouttes d'eau pénètrent dans l'appareil, des anomalies de fonctionnement se produiront.
- Évitez tout contact avec des produits volatils tels que des insecticides à vaporiser, des solvants ou du diluant, sinon la surface de coffret pourra être abîmée ou le revêtement s'écaillera. En outre, ne laissez pas l'appareil trop longtemps en contact avec des articles en caoutchouc ou en PVC.

Remarque:

Ne conservez pas une image fixe affichée sur l'écran pendant une longue période car cela peut produire une image rémanente sur l'écran à plasma.

Parmi les images fixes possibles, citons, les logos, les images des jeux vidéo, les images informatiques, les télétextes et les images affichées dans le format 4/3.

Accessoires

Accessoires fournis

Vérifiez que les accessoires et les éléments ci-dessous sont bien inclus en cochant dans leur case.

Mode d'emploi

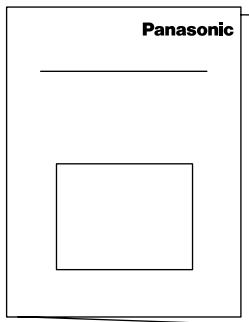

Télécommande
EUR646525

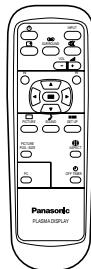

Piles de télécommande (taille
R6 (UM3) × 2)

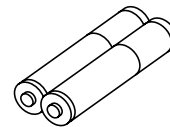

Garantie

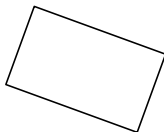

Fiche d'adaptation RCA-BNC



Tore en ferrite KRCBC160298B

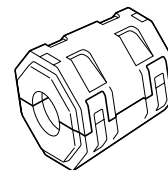

Accessoires en option

• Enceintes
TY-SP42PWD3W

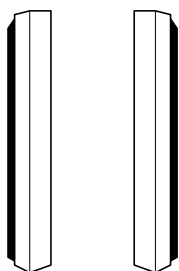

• Piédestal
TY-ST42PT3-K



• Pied mural
TY-WK42PW1

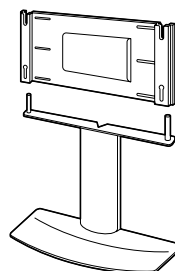

• Applique de suspension
au mur (en biais)
TY-WK42PR1

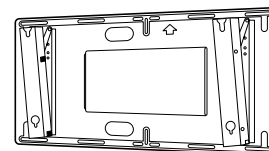

• Câble de tuner
PY-SCP15C03
49.2 ft (15 m)



Piles de la télécommande

La télécommande est alimentée par 2 piles AA.

1. Retournez le boîtier et appuyez sur le couvercle du logement pour le faire glisser.

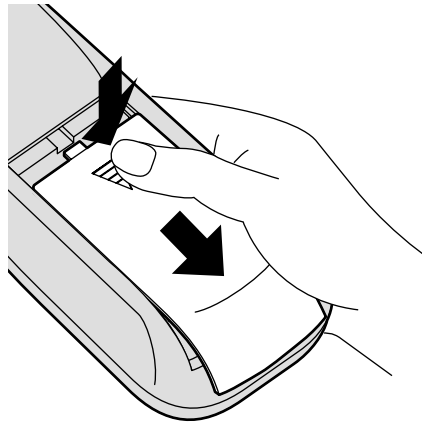

2. Mettez en place les piles en respectant les polarités indiquées dans le logement. (Les pôles + et – des piles doivent être en regard des marquages que porte le logement.)

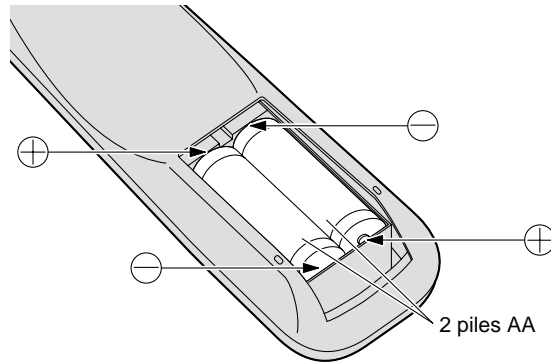

3. Remplacez le couvercle en le faisant glisser à fond.

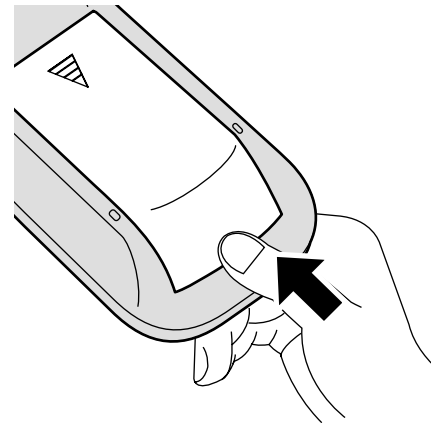

Conseil:

Si vous utilisez souvent la télécommande, vous avez intérêt à remplacer les piles ordinaires par des piles alcalines.

⚠ Précautions d'usage des piles

L'installation incorrecte des piles peut provoquer la fuite de l'électrolyte entraînant la corrosion de la télécommande.

Respectez les précautions suivantes:

1. Remplacez les 2 piles en même temps. Remplacez les piles usagées par des piles neuves.
2. N'utilisez pas tout à la fois une pile neuve et une pile usagée.
3. N'utilisez pas tout à la fois 2 types de pile (exemple: une pile au "zinc et charbon" et une pile "alcaline").
4. Ne tentez pas de recharger les piles usagées, ne les court-circuitiez pas, ne les démontez pas, ne les chauffez pas, ne les jetez pas dans un feu.
5. Le remplacement des piles s'avère nécessaire lorsque la télécommande n'agit plus que de façon irrégulière, ou plus du tout.

Commandes de base

Interrupteur d'alimentation principal

Témoin d'alimentation

Le témoin d'alimentation s'allume alors.

- Appareil éteint....Le témoin est éteint.
(L'appareil continue de consommer de l'énergie aussi longtemps que le cordon d'alimentation est branché sur la prise murale.)
- Appareil en veille ϕRouge
- Appareil allumé....Vert

Interrupteur de mode veille

L'écran plasma 16:9 doit d'abord être mis sous tension sur la prise secteur et sur l'interrupteur d'alimentation. (Reportez-vous à la page 18.)

Appuyez sur cette touche pour mettre l'écran plasma 16:9 en circuit à partir du mode VEILLE.

Touche d'état

Appuyez sur la touche "État" pour afficher l'état actuel du système

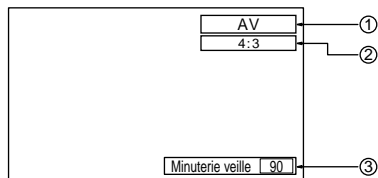

- ① Mode AV(S-Vidéo)/Composants, RVB/PC
 - ② Mode d'aspect (Reportez-vous à la page 22.)
 - ③ Minuterie-sommeil
- La minuterie-sommeil apparaît seulement lorsque la minuterie-sommeil a été réglée.

Touche N

(Reportez-vous aux pages 25, 26, 28, 29.)

Touche du mode Image

(Reportez-vous à la page 28.)

Touche de position/taille d'image

(Reportez-vous à la page 24.)

Sélection du mode PC

Appuyez sur la touche de sélection de mode PC pour sélectionner le mode PC. Cette touche permet de passer directement en mode PC.

ITouche d'entrée (INPUT) (Sélection du mode AV (S-Vidéo)/Composants, RVB/PC)

Appuyez sur la touche "INPUT" pour sélectionner les modes de signal d'entrée AV(S-Vidéo)/ Component, RVB/PC dans cet ordre.

Réglage du volume

Appuyez sur la touche de volume haut "+" ou bas "-" pour augmenter ou diminuer le niveau de volume sonore.

Touche d'ambiophonie

(Reportez-vous à la page 27)

ITouche d'entrée (INPUT) (Sélection du mode AV(S-Vidéo)/Composants, RVB/PC)

Appuyez sur la touche "INPUT" pour sélectionner les modes de signal d'entrée AV(S-Vidéo)/Component, RVB/PC dans cet ordre. (Reportez-vous à la page 19)

Interrupteur de coupure du son

(Reportez-vous à la page 26)

Réglage du volume
Appuyez sur la touche de volume haut "+" ou bas "-" pour augmenter ou diminuer le niveau de volume sonore.

Touche R

(reportez-vous à la page 21, 24, 26, 30)

Touche de réglage

Appuyez sur cette touche pour effectuer une sélection ou un réglage.

Touche de position

(reportez-vous à la page 30)

Touche de sonorité

(reportez-vous à la page 26)

Touche modifier de format d'image

Appuyez sur cette touche pour modifier le format de l'image (reportez-vous à la page 22)

Touche de minuterie-sommeil

Il est possible de pré-régler l'écran plasma 16:9 de manière qu'il passe en mode veille après un délai spécifié. À chaque pression sur la touche, le réglage passe à 30 minutes, 60 minutes, 90 minutes et 0 minute (minuterie-sommeil annulée).

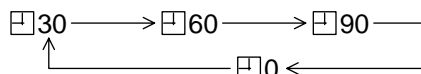

Lorsqu'il reste trois minutes, l'indication "Minuterie veille 3" clignote. La minuterie-sommeil est annulée en cas de panne de courant.

Raccordements

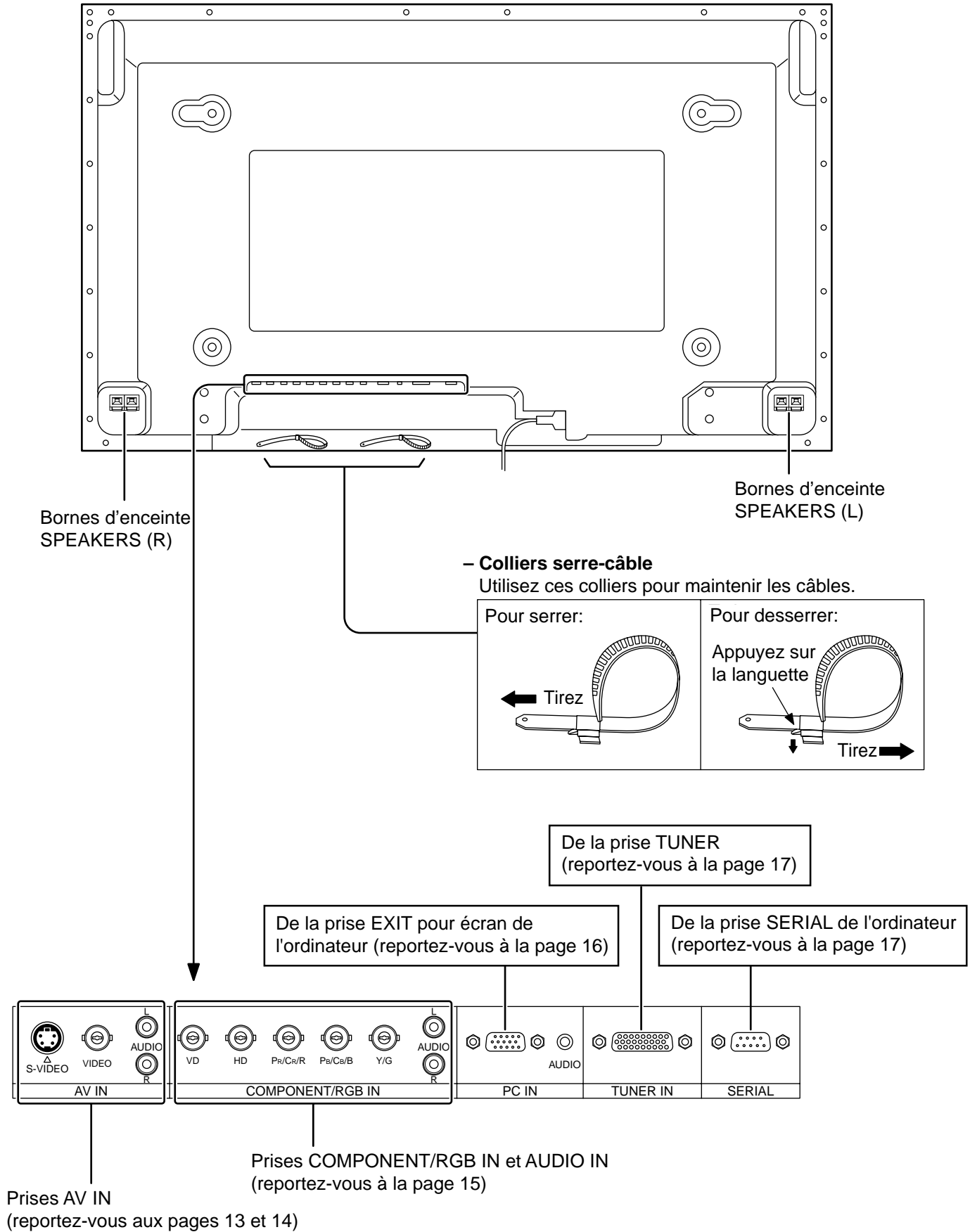

Raccordement des enceintes

Ne reliez à cet écran que les enceintes en option prévues pour cela.
 Pour de plus amples détails concernant le raccordement de ces enceintes, reportez-vous à leur mode d'emploi.

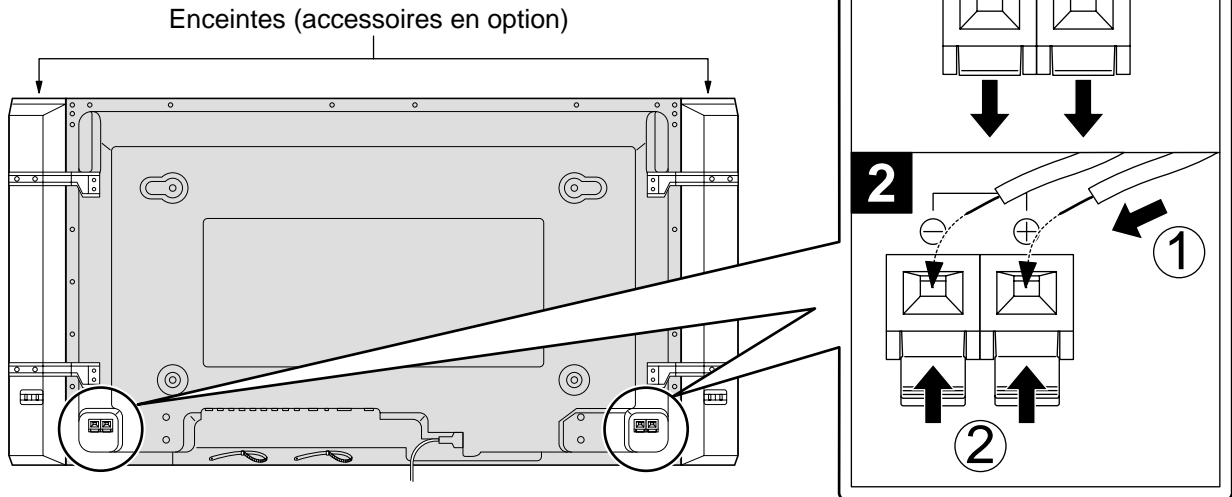

Raccordement aux bornes d'entrée AV

Raccordement du signal S-VIDÉO

(Exemple) Dans le cas du raccordement d'un magnétoscope avec prise S-vidéo

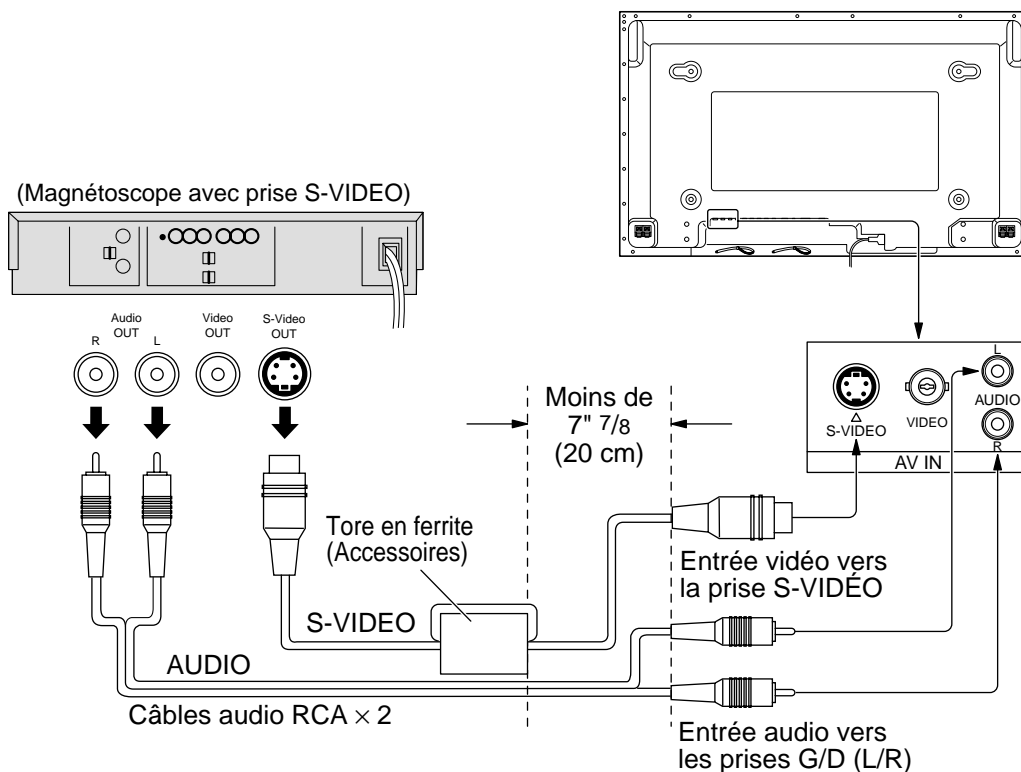

Prise S-VIDÉO à 4 broches

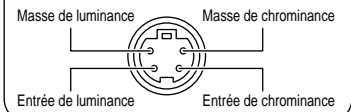

Installation du tore en ferrite

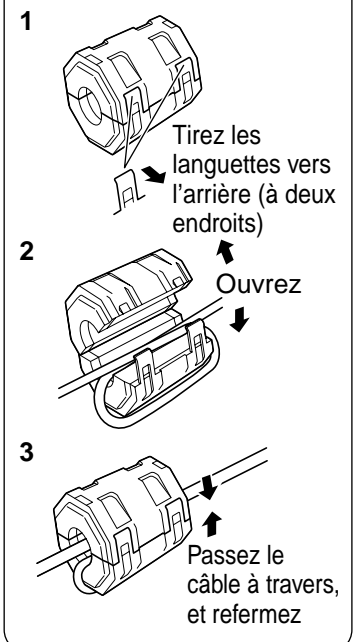

Raccordement aux bornes d'entrée AV

Raccordement du signal vidéo

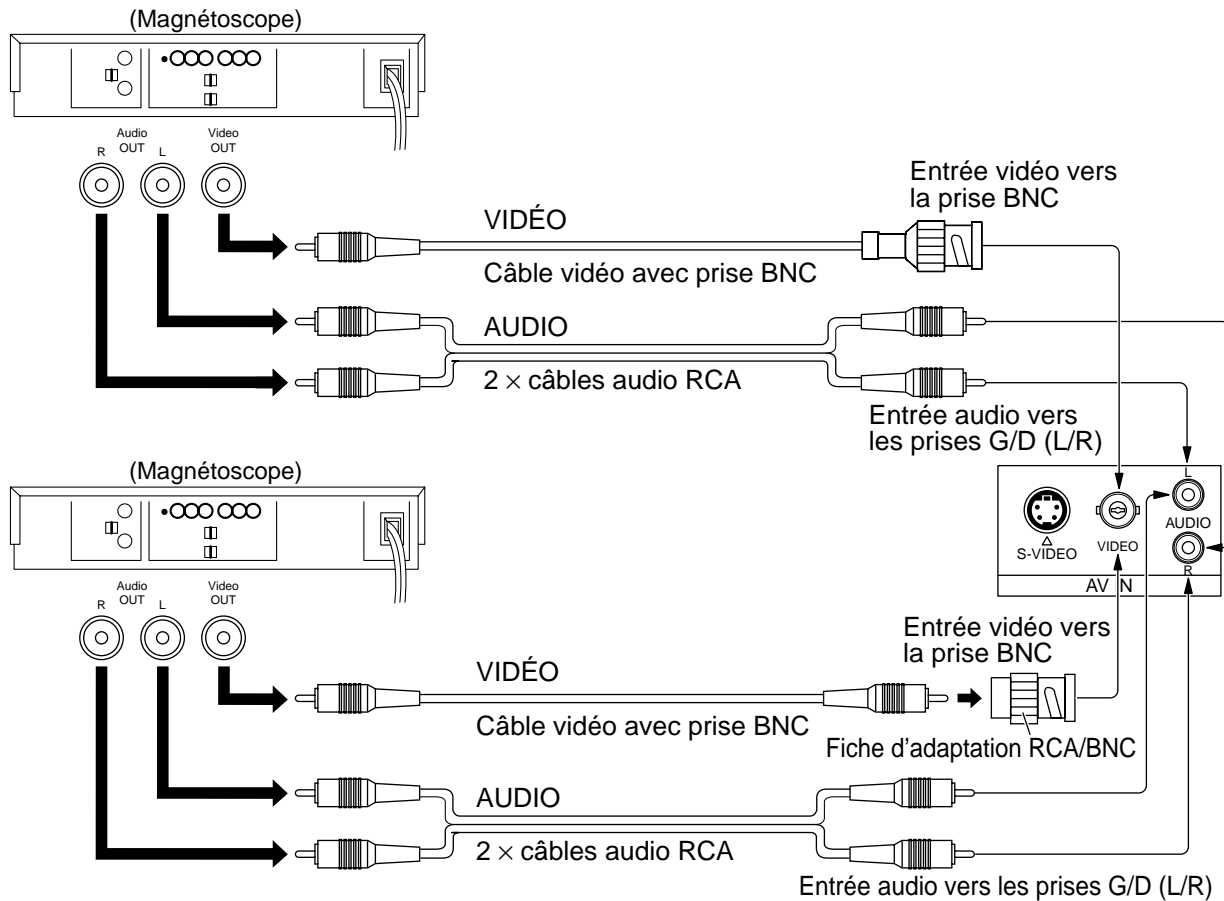

Raccordement aux prises d'entrée TUNER

La prise d'entrée TUNER est destinée au raccordement ultérieur d'un appareil compatible.

TUNER
(Numéro de modèle TU-PTA500U)

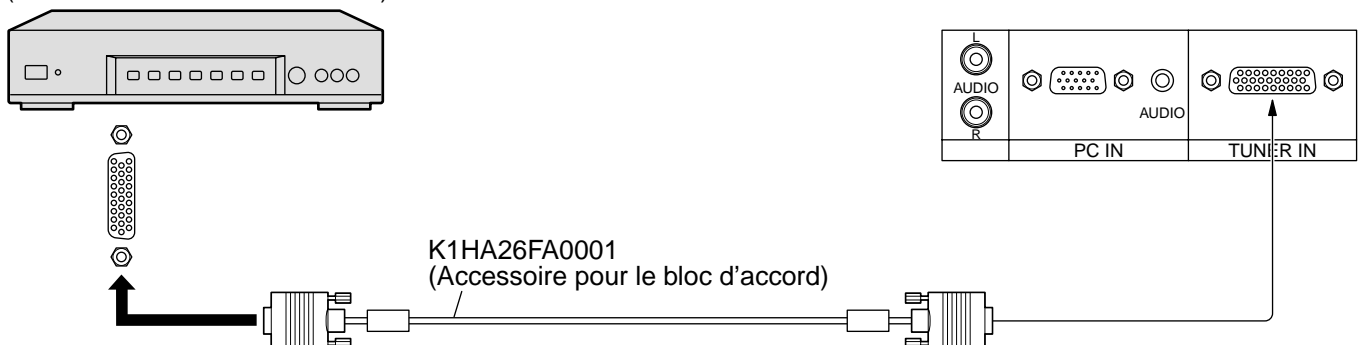

Remarque:

- (1) Les équipements et les câbles complémentaires représentés sur cette illustration ne sont pas fournis avec cet appareil.
- (2) Si les câbles S-VIDEO et vidéo sont connectés aux prises d'entrée correspondantes, la priorité est donnée au câble S-VIDEO.
- (3) Installez le CONTRÔLEUR/TUNER à au moins 40 cm de l'écran large à plasma pour éviter toute interférence.
- (4) Assurez-vous que l'écran large à plasma et le CONTRÔLEUR/TUNER sont hors tension avant de connecter les câbles.

Raccordement aux prises d'entrée COMPONENT/RVB

Raccordement pour les composantes de signal (Y, Pb, Pr)

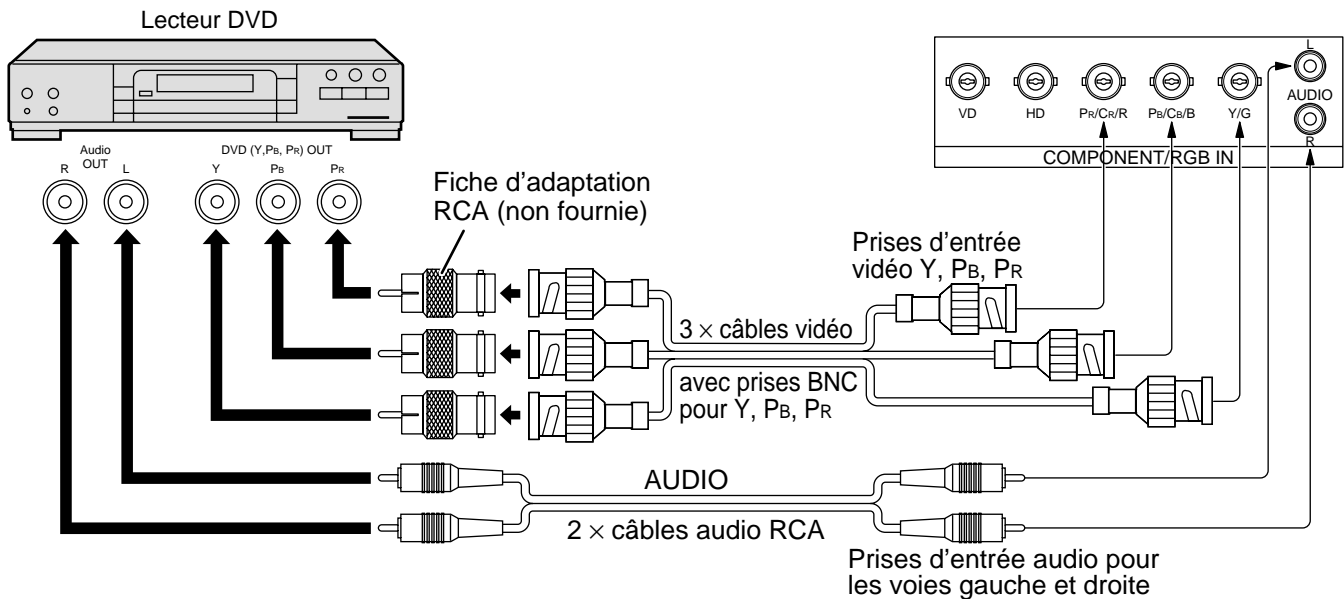

Remarques:

- (1) Grâce au menu "Configuration" (reportez-vous aux pages 30 et 32), modifiez le réglage "Sélection entrée en composantes/RVB".
- (2) Les appareils et les câbles complémentaires figurant sur les schémas ne font pas partie des accessoires fournis.

Raccordement des signaux RVB (R, V, B, HD, VD)

Exemple de source de signal d'entrée

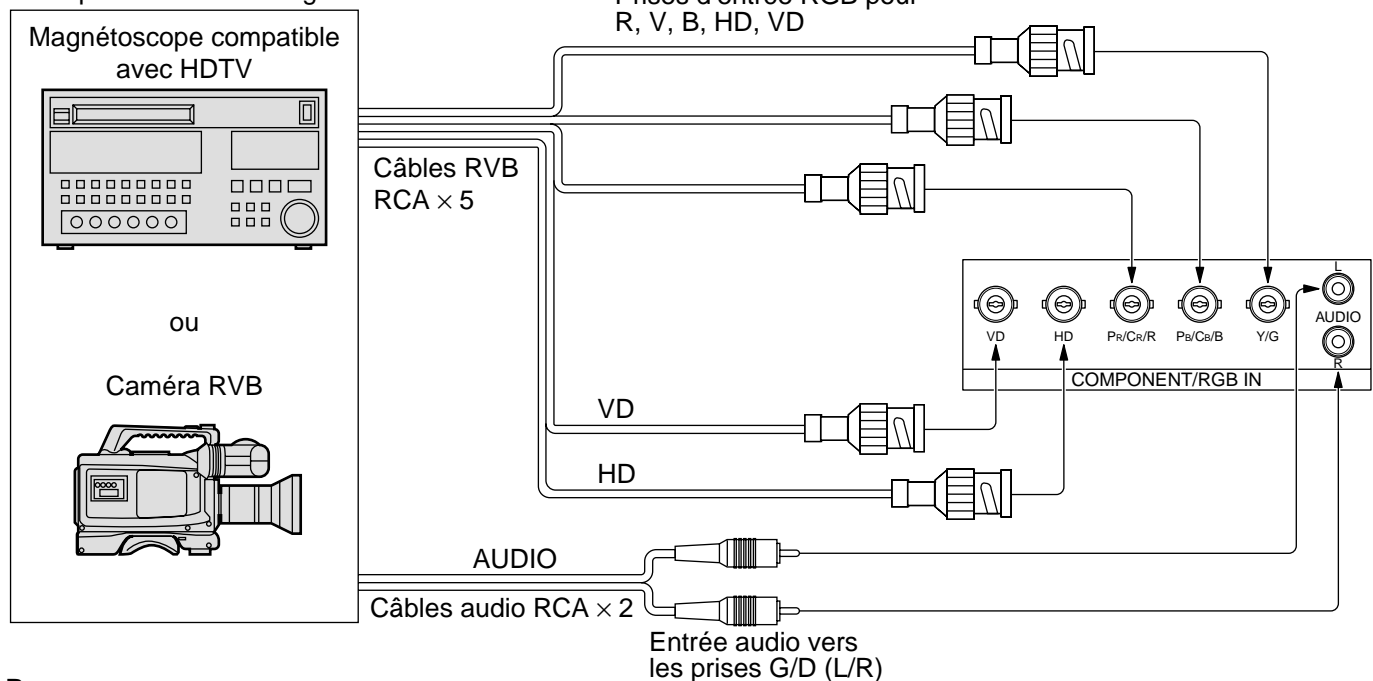

Remarque:

- (1) Faites passer le réglage "Sélection entrée en composantes/RVB" du menu "Configuration" à "RVB". (Reportez-vous aux pages 30, 32.)
- (2) Les équipements et les câbles complémentaires représentés sur cette illustration ne sont pas fournis avec cet appareil.

Raccordement aux bornes d'entrée d'ordinateur (PC)

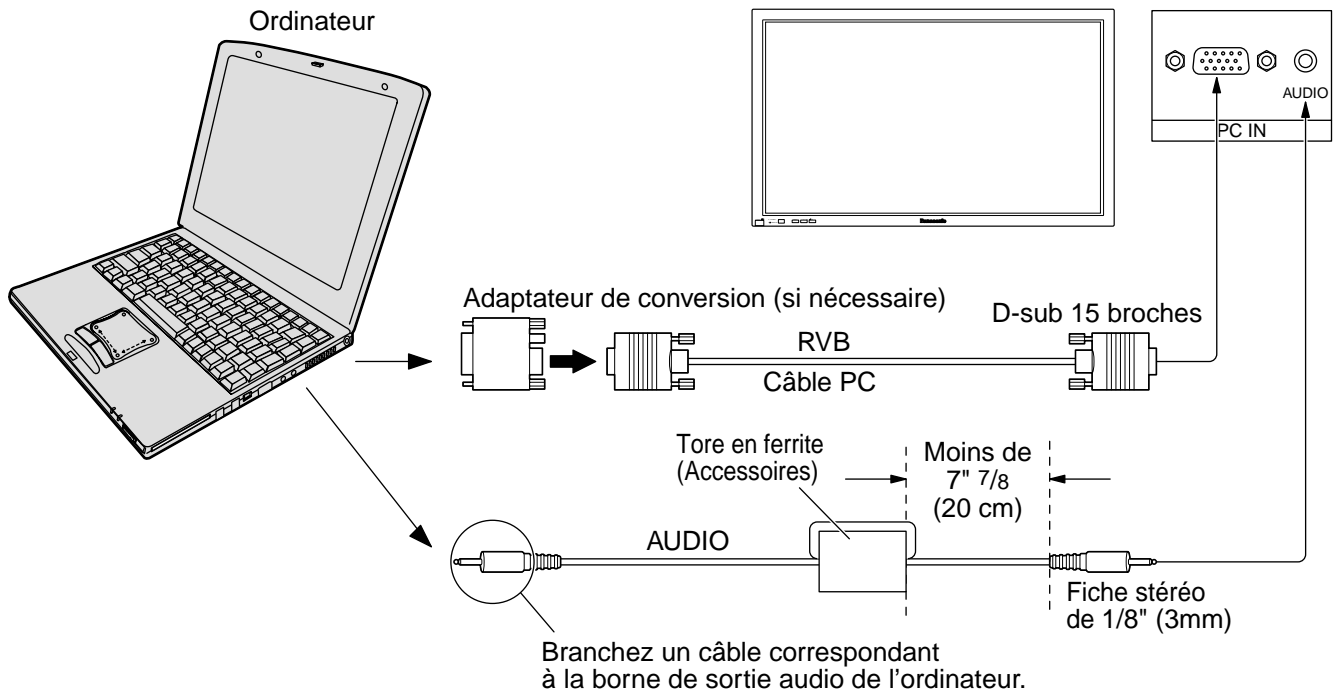

Remarque:

- (1) Les signaux de l'ordinateur pouvant être entrés sont ceux possédant une fréquence de balayage horizontal de 15.5 à 110 kHz et une fréquence de balayage vertical de 48 à 120 Hz. (Cependant, les signaux dépassant 1200 lignes ne seront pas affichés correctement.)
- (2) La résolution de l'affichage est de 640 × 480 points au maximum lorsque le mode d'aspect est mis sur "4:3", et de 852 × 480 points lorsque le mode d'aspect est mis sur "16:9". Si la résolution de l'affichage dépasse ces valeurs maximales, il est possible que les menus détails ne soient pas rendus avec une netteté suffisante.
- (3) Les bornes d'entrée PC sont compatibles avec DDC1/2B. Si l'ordinateur branché n'est pas compatible avec DDC1/2B, vous devrez changer les réglages de l'ordinateur au moment du branchement.
- (4) Certains modèles de PC ne peuvent pas être raccordés à l'écran plasma 16:9.
- (5) Il faut employer un adaptateur pour utiliser le câble RVB (D-sub 15 broches) pour brancher un ordinateur Macintosh à l'appareil.
- (6) Il n'est pas nécessaire d'utiliser un adaptateur pour les ordinateurs équipés d'une borne D-sub 15 broches compatible avec DOS/V.
- (7) L'ordinateur représenté dans l'illustration est un exemple seulement.
- (8) Les équipements et les câbles complémentaires représentés sur cette illustration ne sont pas fournis avec cet appareil.
- (9) Ne réglez pas les fréquences de balayage horizontal et vertical pour les signaux PC à des niveaux supérieurs ou inférieurs aux limites de la plage de fréquence spécifiée.

Nom des signaux pour le connecteur D-sub 15 broches

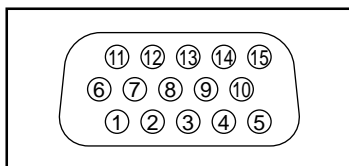

Disposition des broches pour la borne d'entrée PC

N° de broche	Nom du signal	N° de broche	Nom du signal	N° de broche	Nom du signal
①	R	⑥	GND (masse)	⑪	GND (Masse)
②	V	⑦	GND (masse)	⑫	SDA
③	B	⑧	GND (masse)	⑬	HD/SYNC
④	GND (masse)	⑨	NC (non branché)	⑭	VD
⑤	GND (masse)	⑩	GND (masse)	⑮	SCL

Raccordement à la borne SERIAL (série)

La borne SERIAL est utilisée quand l'écran plasma 16:9 est commandé par un ordinateur.

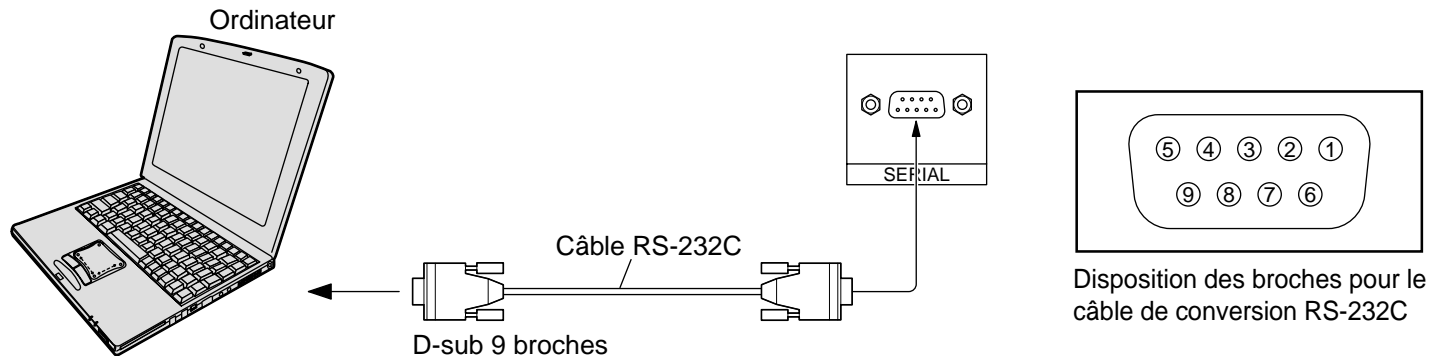

Remarques:

- (1) Utilisez un câble RC-232C pour relier l'écran large à plasma à un ordinateur.
- (2) L'ordinateur représenté ici l'est uniquement à titre d'illustration.
- (3) Les appareils et les câbles complémentaires figurant sur les schémas ne font pas partie des accessoires fournis.

La borne SERIAL est conforme à la spécification d'interface RS-232C, afin que l'écran plasma 16/9ème puisse être commandé par un ordinateur branché à cette borne.

Vous pouvez contrôler l'écran plasma 16/9ème avec un ordinateur en utilisant le TY-SCP02RS1E (accessoire en option). L'ordinateur nécessitera le logiciel qui permet d'envoyer et de recevoir les données de contrôle qui satisfont aux conditions indiquées ci-après. Utilisez une application informatique telle qu'une langue de programmation pour créer le logiciel. Pour plus de détails, reportez-vous à la documentation de l'application informatique.

Paramètres de communication

Niveau de signal	Conforme à RS-232C
Méthode de synchronisation	Asynchrone
Taux de baud	9600 bps
Parité	Néant
Longueur des caractères	8 bits
Bit d'arrêt	1 bit
Paramètre	Néant
Paramètre S	Néant

Câble de conversion RS-232C	
Fremelle D-sub 9 broches Détails	Court-circuité
②	R X D
③	T X D
⑤	GND
④ ⑥	Court-circuité
⑦ ⑧	Court-circuité
① • ⑨	NC

Format de base des données de contrôle

La transmission des données de contrôle à partir de l'ordinateur commence par un signal STX, suivi par la commande, les paramètres, et enfin un signal ETX, dans cet ordre. S'il n'y a pas de paramètres, il n'est pas nécessaire d'envoyer le signal de paramètre.

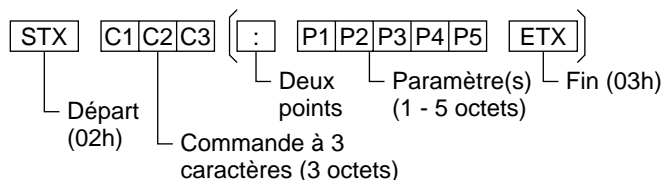

Remarque:

- (1) Si plusieurs commandes sont transmises, attendez la réponse pour la première commande provenant de cet appareil avant d'envoyer la commande suivante.
- (2) Si une commande incorrecte est envoyée par erreur, cet appareil renverra une commande "ER401" à l'ordinateur.

Commande

Commande	Paramètre	Détails de commande
PON	Néant	En circuit
POF	Néant	Aus circuit
AUU	Néant	Augmentation de volume
AUD	Néant	Diminution de volume
AMT	Néant	Coupage du son (basculement)
IIS	Néant	Sélection d'entrée (basculement)
	VID	AV
	YP1	Si plusieurs commandes sont transmises, attendez la Component/RGB (traité comme signal Y/Pb/Pr ou RGB en fonction du réglage de cet appareil)
	RG1	PC
DAM	Néant	Sélection du mode d'écran (basculement)
	NORM	NORM (4:3)
	ZOOM	Zoom1
	FULL	16:9
	JUST	Elargi
	SELF	Panasonic Auto

Mise en service, mise hors service, et sélection du signal d'entrée

Mise en service, mise hors service

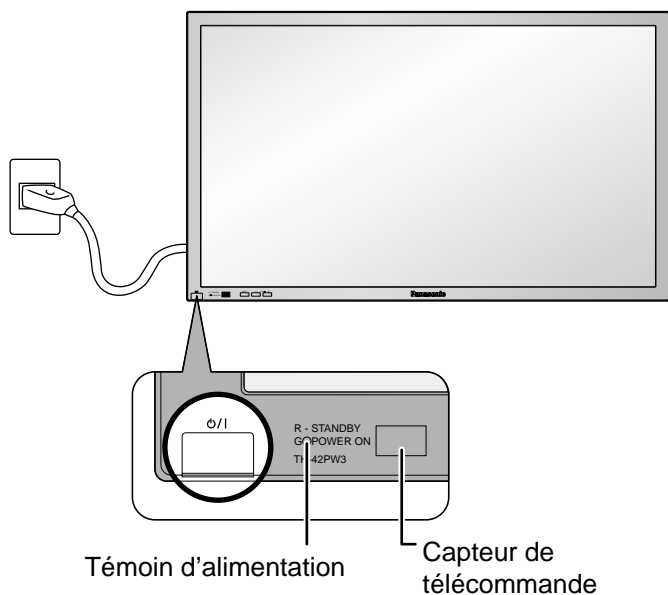

Branchement de la fiche du cordon d'alimentation sur une prise secteur

Remarque:

Les fiches secteur varient d'un pays à l'autre. La fiche illustrée à gauche n'est peut-être pas celle dont est équipé votre appareil.

Appuyez sur l'interrupteur d'alimentation de l'écran large à plasma pour le mettre sous tension.

Mise sous tension: témoin vert

Exemple: La page illustrée ci-dessous s'affiche pendant quelques instants après la mise en service de l'écran large à plasma (les conditions de réglage sont données à titre d'exemple).

Lorsque l'écran est mis en service pour la première fois, la page de sélection de langue s'affiche.

À partir de la deuxième mise en service, la sélection de la langue doit s'effectuer, le cas échéant, grâce au menu de configuration (reportez-vous à la page 21).

Choisissez la langue désirée au moyen des touches ▲ et ▼ puis appuyez sur la touche  pour valider et mettre en mémoire.



À partir de la deuxième mise en service, la page ci-dessous s'affiche quelques instants (les conditions de réglage sont données à titre d'exemple).

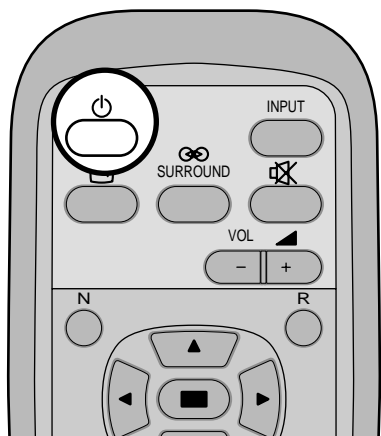
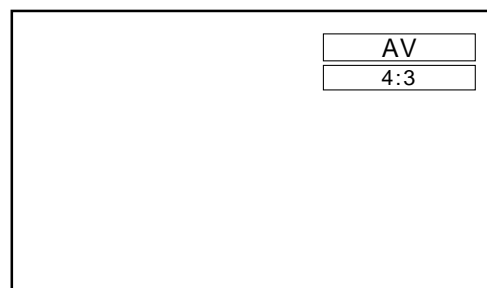

Appuyez sur la touche  de la télécommande pour mettre l'écran large à plasma hors service.

Mise sous tension: témoin rouge (veille).

Appuyez sur la touche  de la télécommande pour mettre l'écran large à plasma en service.

Mise sous tension: témoin vert.

Pour mettre l'écran large à plasma hors tension quand il est en service ou en veille, appuyez sur l'interrupteur d'alimentation de l'écran.

Sélection du signal d'entrée

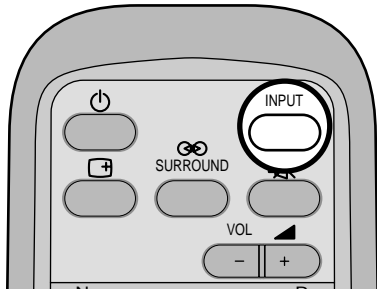
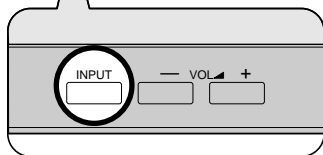
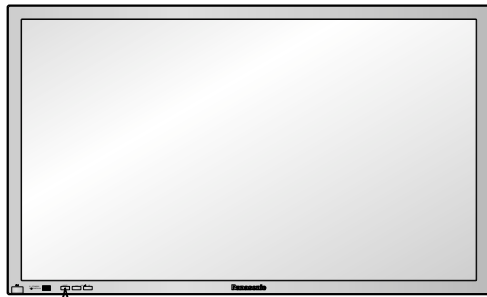

Appuyez sur la touche INPUT pour sélectionner le signal vidéo fourni par les différents appareils reliés à l'écran large à plasma, tels qu'un magnétoscope.

Le signal d'entrée change comme suit pour chaque pression:

Dans le cas de l'entrée COMPONENT INPUT (reportez-vous à la page 30)

→ VIDÉO → Composants → PC

Dans le cas de l'entrée RGB INPUT (reportez-vous à la page 30)

→ VIDÉO → RVB → PC

Affichage des menus sur l'écran avec la de télécommande

Menu "Image" de réglage de l'image (reportez-vous à la page 28)

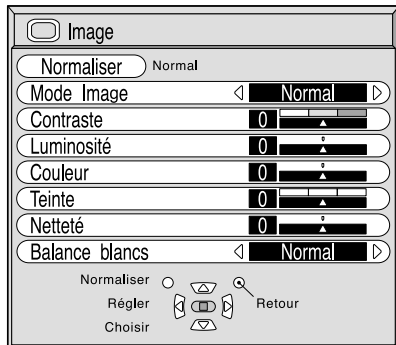

Menu des réglages sonores "Son" (reportez-vous à la page 26)

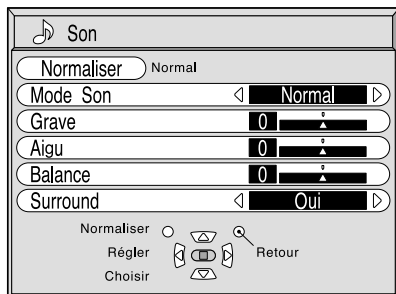

Menu d'emplacement et de taille d'image "Taille/Pos. Image" (reportez-vous à la page 24)

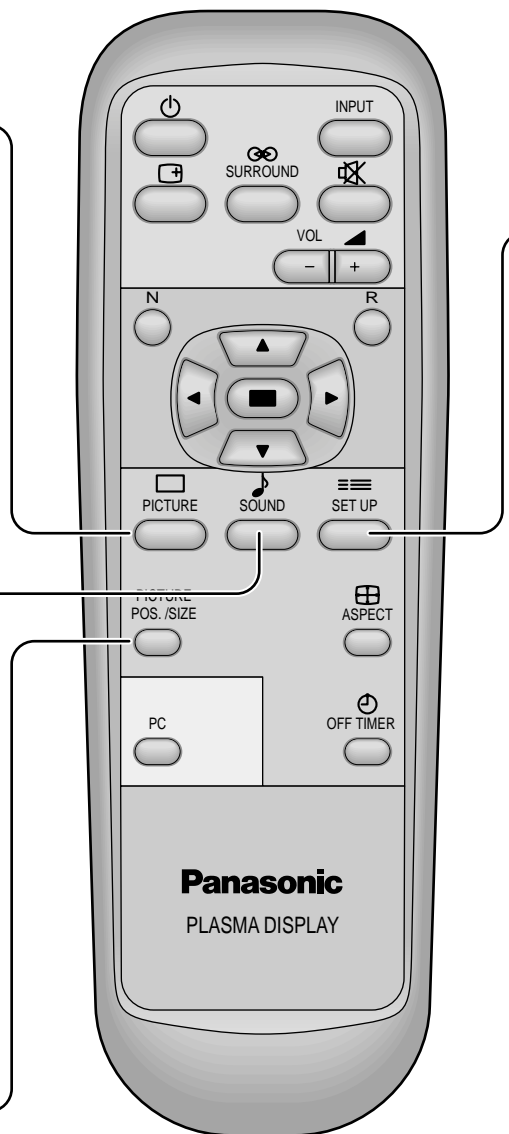
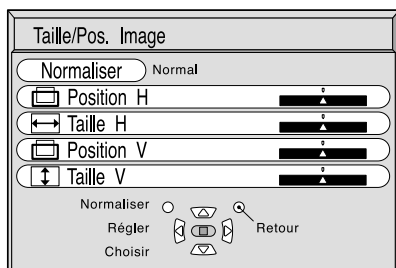

Menu des réglages "Signal" pour les appareils audiovisuels (reportez-vous à la page 31)

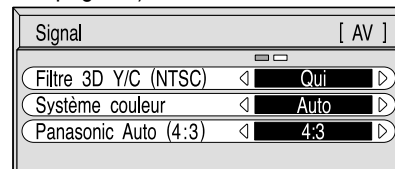

Menu des réglages "Signal" pour les appareils fournissant les couleurs fondamentales "RVB" (reportez-vous à la page 32)

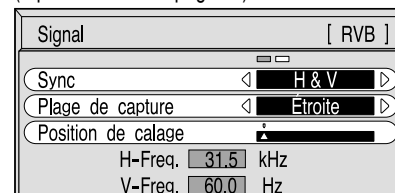

Menu des réglages "Signal" pour les appareils fournissant les ordinateurs "PC" (reportez-vous à la page 32)

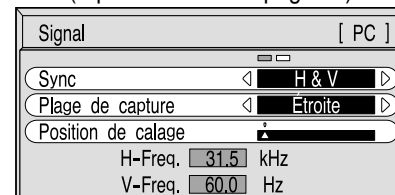

Menu "Configuration" (reportez-vous à la page 30)

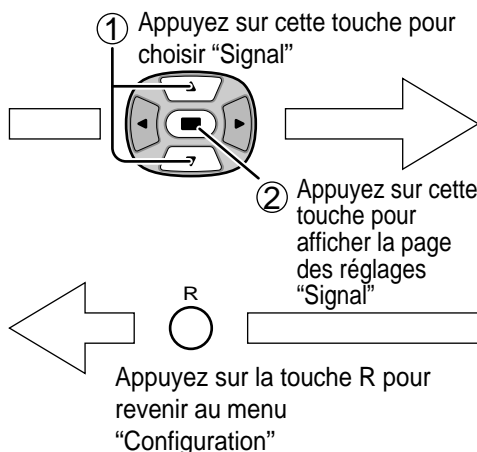
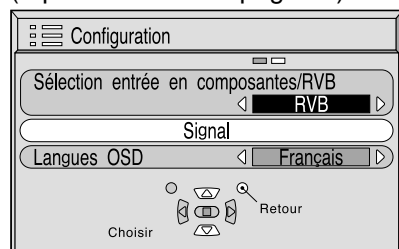

Remarque:

Chaque page de réglage "Signal" affiche les paramètres du signal d'entrée (reportez-vous à la page 19).

Sélection de la langue d'affichage

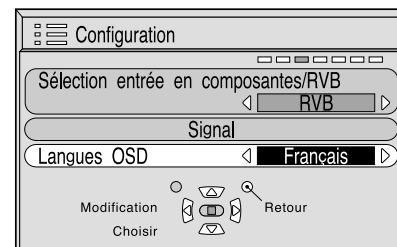
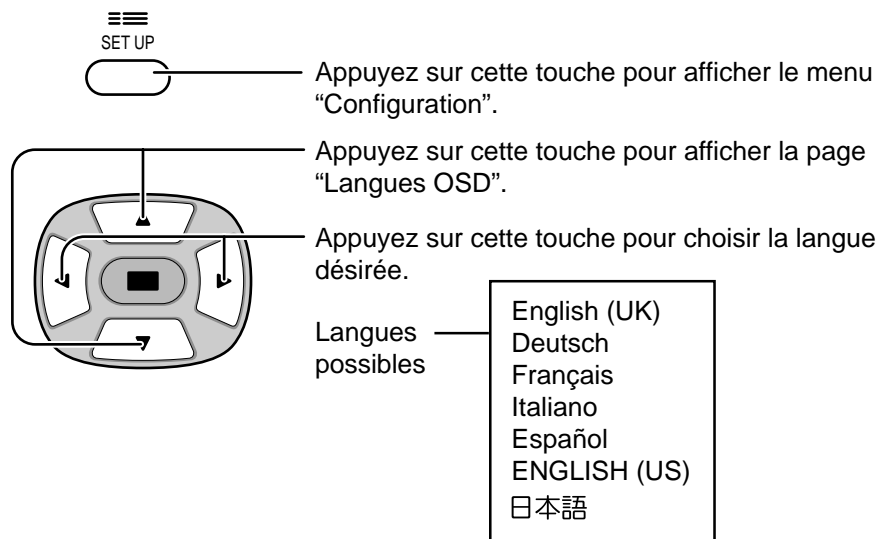

Format d'image (ASPECT)

Grâce à l'écran large à plasma, vous pourrez voir les images dans les meilleures conditions, y compris lorsqu'il s'agit de films pour écran large.

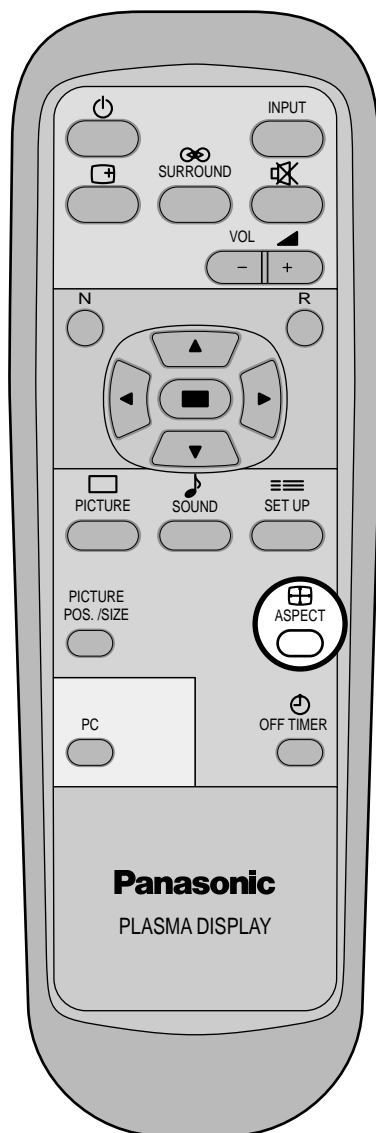

Touche ASPECT

Le format de l'image change pour chaque pression sur la touche ASPECT.

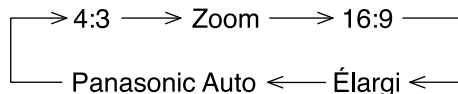

Remarques:

- (1) Avec les signaux d'entrée RVB et PC, les formats possibles sont "4/3" et "16/9" uniquement.
- (2) Avec un signal à 525 p (480 p) et une entrée "Composants", les formats possibles sont "Zoom" et "16/9" uniquement.
- (3) Si le signal est du type 1125i (1080i) 750p (720p) et une entrée "Composantes", le format est "16/9" et ne peut pas être modifié.
Avec un signal à 525i (480i), 625i (575i) et une entrée "Composants", le format possible est "4 : 3", "Zoom", "16 : 9" et "Élargi" uniquement.
- (4) Le format de l'image est mis en mémoire pour chacune des entrées possibles (appareil audiovisuel, composantes de signal, signaux RVB et signaux PC).

Format	Image	Remarques
4:3		"4:3" donne une image au format standard 4/3.
Zoom		"Zoom" dilate légèrement le centre de l'image.
16:9		"16:9" donne une image légèrement allongée, au format 16/9.
Élargi		"Élargi" donne une image maximale au format 4/3 avec correction au centre de telle sorte que la dilatation ne soit apparente que sur les bords droit et gauche de l'écran. La taille de l'image dépend du signal d'origine.
Panasonic Auto	<p>Dans le cas d'une image allongée</p> <p>L'image est allongée</p> <p>Changement conforme au réglage du mode Panasonic Auto (reportez-vous à la page 31)</p> <p>Dans le cas d'une image 4/3</p>	<p>L'image est automatiquement agrandie (en fonction de la source) de sorte qu'elle occupe tout l'écran.</p> <p>Remarque: "Panasonic Auto" est un mode conçu pour accepter les images 16/9 ou 4/3. Certaines images au format 4/3, par exemple les images des cours de bourse, peuvent provoquer une modification inattendue du format de l'image. Nous conseillons donc d'employer le format 4/3 (ASPECT 4:3) dans le cas de ces images.</p>

Remarques:

- (1) Ne conservez pas une image fixe au format 4/3 affichée sur l'écran pendant une longue période car cela peut produire une image rémanente sur l'écran à plasma.
- (2) La prise S-VIDEO de cet appareil assure la détection des signaux codés compatibles avec un écran large à plasma. Lorsque l'appareil détecte un signal vidéo sur la prise S-VIDEO codé d'une certaine manière, il choisit automatiquement le format 16/9.

Réglage de la position et de la taille de l'image

Page de réglage

1



Appuyez sur cette touche pour afficher la page permettant le réglage (reportez-vous à la page 23).

2



Appuyez sur cette touche pour afficher la page "Taille/Pos. Image".

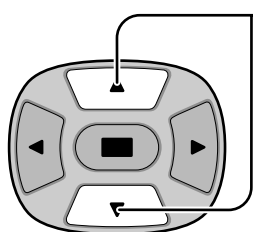

Appuyez sur cette touche pour choisir "Position H/Taille H/Position V/Taille V/Phase de l'horloge".

Dans le cas où les signaux d'entrée sont de type "AV" ou "Composantes".

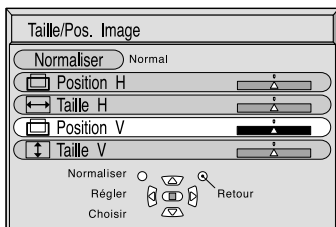

Dans le cas où les signaux d'entrée sont du type "RVB" ou "PC".

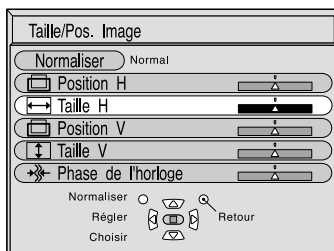

3

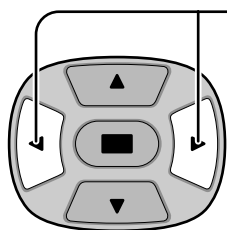

Appuyez sur cette touche pour régler la position (reportez-vous à la page 25).



Appuyez sur cette touche pour abandonner la page permettant le réglage.

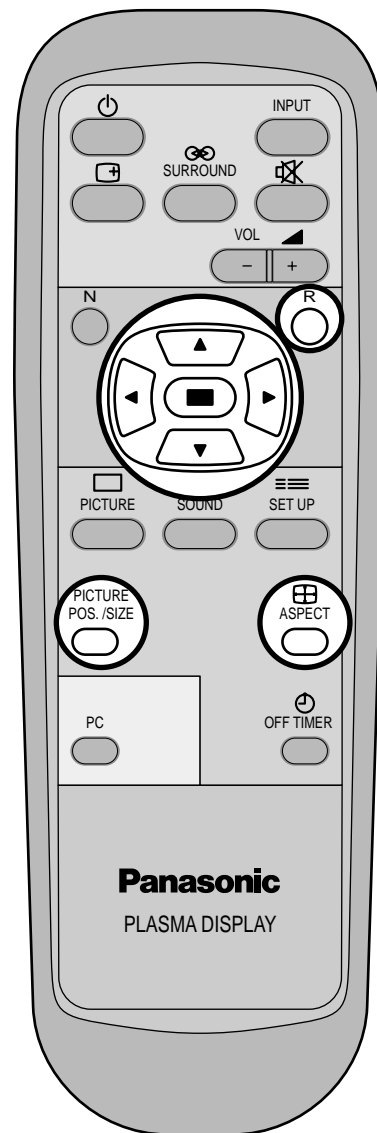

Remarques:

- (1) Les réglages détaillés sont mis en mémoire individuellement pour chaque format de signal d'entrée. (Les réglages pour les composantes de signal sont mis en mémoire pour 525i (480i), 625i (575i), 525p (480p), 1125i (1080i) et 750p (720p), tandis que les signaux RVB et les signaux d'ordinateur sont mis en mémoire pour chaque fréquence.)
- (2) Si un signal "Cue" ou un signal "Rew" est reçu d'un magnétoscope ou d'un lecteur DVD, la position de l'image se décale vers le haut ou vers le bas. Ce déplacement de la position de l'image ne peut pas être contrôlé par la commande "Taille/Pos. Image".

Réglage de la position et de la taille de l'image

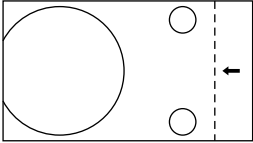
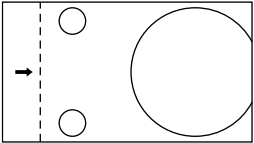
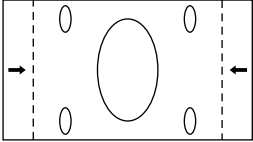
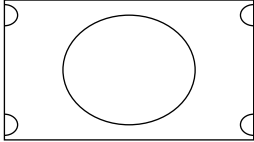
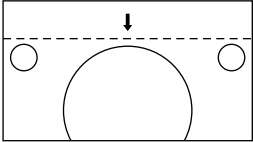
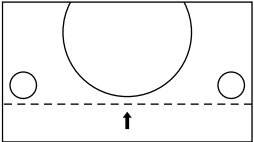
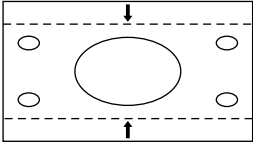
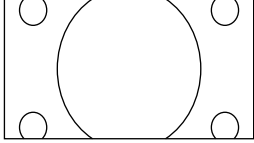
<p>Position H</p>	<p>Si vous appuyez sur la touche de positionnement vers la gauche “◀”</p> 	<p>Si vous appuyez sur la touche de positionnement vers la droite “▶”</p> 
<p>Taille H</p>	<p>Si vous appuyez sur la touche de positionnement vers la gauche “◀”</p> 	<p>Si vous appuyez sur la touche de positionnement vers la droite “▶”</p> 
<p>Position V</p>	<p>Si vous appuyez sur la touche de positionnement vers la gauche “◀”</p> 	<p>Si vous appuyez sur la touche de positionnement vers la droite “▶”</p> 
<p>Taille V</p>	<p>Si vous appuyez sur la touche de positionnement vers la gauche “◀”</p> 	<p>Si vous appuyez sur la touche de positionnement vers la droite “▶”</p> 
<p>Phase de l'horloge (Entrée RVB/PC)</p>	<p>Pour effectuer ces réglages, l'oscillation et la distorsion peuvent être éliminés avec les touches de positionnement vers la gauche “◀” ou la droite “▶”</p>	



Conseil (/ Normaliser)

Si vous appuyez sur la touche N de la télécommande alors que la page “Taille/Pos. Image” est affichée, ou encore si vous appuyez sur la touche  (touche de mise en mémoire) pendant une normalisation, toutes les valeurs modifiées sont remplacées par les valeurs usine.

Réglages des sons

1 Appuyez sur la touche SOUND  pour afficher le menu "Son".

2 Choisissez le paramètre à régler.

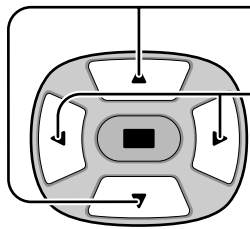

Appuyez sur cette touche pour afficher le menu de réglage.

Appuyez sur cette touche pour régler le niveau d'écoute désiré.

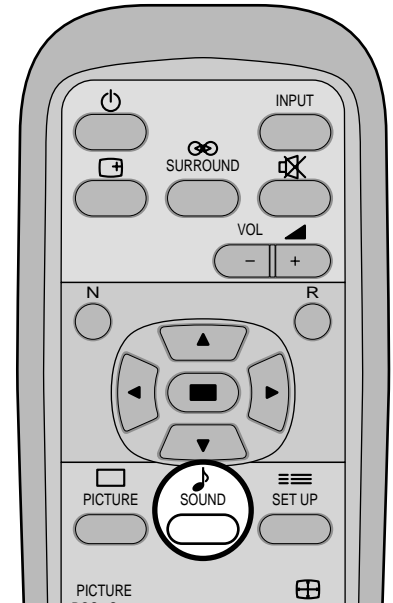

Grave

Réglage des sons graves

Aigu

Réglage des sons aigus

Balance

Réglage de l'équilibre entre les voies gauche et droite

Surround (reportez-vous à la page suivante)

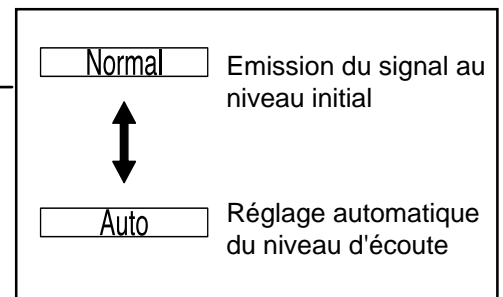
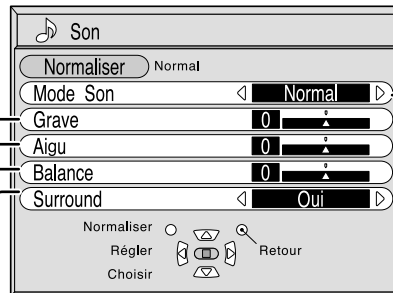

- Pour abandonner les réglages,



Appuyez sur la touche R

Remarque:

Appuyez sur la touche Surround pour mettre en service, ou hors service, l'effet ambiophonique (reportez-vous à la page 27).



Conseil (/ Normaliser)

Si vous appuyez sur la touche N de la télécommande alors que le menu "Sound" est affiché, ou encore si vous appuyez sur la touche  (touche de mise en mémoire) pendant une normalisation, toutes les valeurs modifiées sont remplacées par les valeurs usine.

Coupure du son

La coupure du son est utile lorsque vous désirez répondre au téléphone, ou encore lorsque se présentent des visiteurs.



Appuyez sur cette touche pour couper les sons.

Appuyez une nouvelle fois sur cette touche pour rétablir les sons. Le rétablissement des sons se produit également lorsque l'appareil est mis hors service, ou que le niveau d'écoute est modifié.

Effet ambiophonique



Touche SURROUND

Les avantages de l'effet ambiophonique sont énormes. Vous pouvez être complètement enveloppé par les sons; tout comme si vous étiez dans une salle de cinéma ou de concert.

L'effet ambiophonique est mise en service, ou hors service, chaque fois que vous appuyez sur la touche SURROUND.

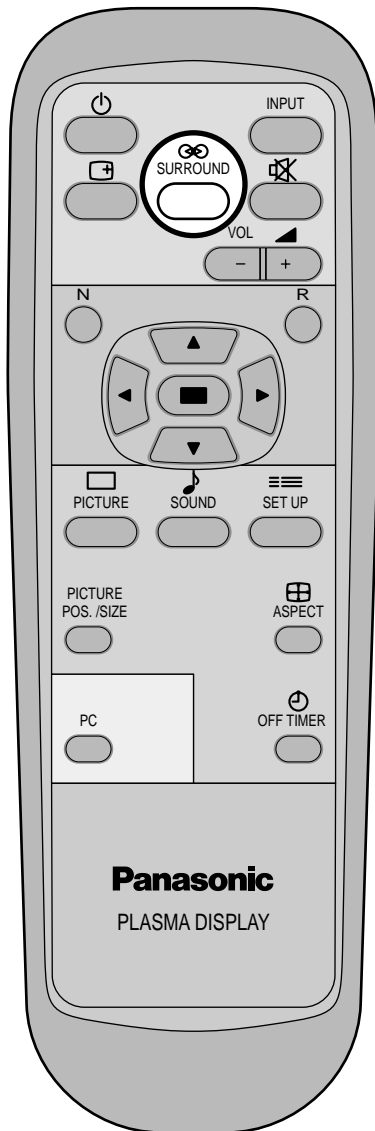

Oui \longleftrightarrow Non

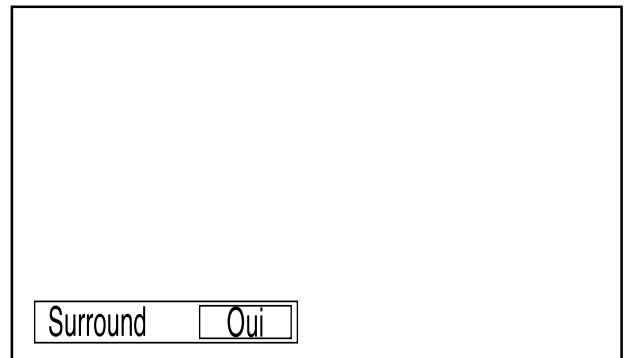

Remarque:

Le réglage de l'effet ambiophonique est mis en mémoire indépendamment pour chaque mode sonore (Auto, Normal).

Réglages de l'image

1



Appuyez sur cette touche pour afficher le menu "Image".

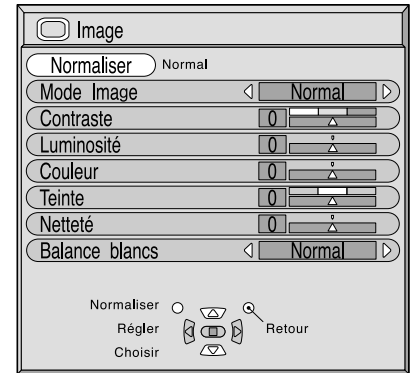

2

Choisissez le paramètre à régler.

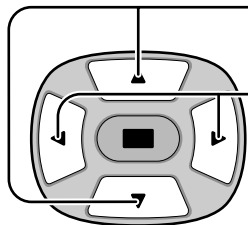

Appuyez sur cette touche pour afficher le menu de réglage.

Réglez l'amplitude en regardant l'image derrière le menu.

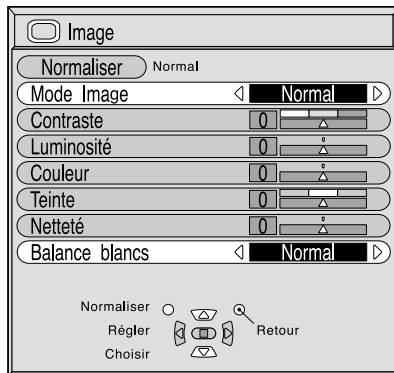

Utilisez la flèche vers la gauche ◀ ou la flèche vers la droite ▶ pour changer de mode.

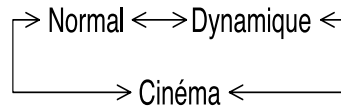

Normal



Dynamique



Cinéma

Normal

Pour regarder une émission dans les conditions normales d'éclairage (le soir). Cette valeur correspond à une luminosité et un contraste normaux.

Dynamique

Pour regarder une émission dans une pièce fortement éclairée. Cette valeur correspond à une luminosité et un contraste élevés.

Cinéma

Idéal pour les films.

- Peut être choisi pour AV/Composants

Remarque:











Pour changer les caractéristiques de couleur ou d'image après avoir choisi le menu "Image", reportez-vous à la page 29 où des explications détaillées sont données.

Utilisez la flèche vers la gauche ◀ ou la flèche vers la droite ▶ pour changer de mode.



Conseil (N / Normaliser) Normaliser

Si vous appuyez sur la touche N de la télécommande alors que le menu "Image" est affiché, ou encore si vous appuyez sur la touche () (touche de mise en mémoire) pendant une normalisation, toutes les valeurs modifiées sont remplacées par les valeurs usines.

Poste	Effet	Réglages
Contraste	  Moins Plus	Pour choisir la luminosité et la densité en fonction de la pièce.
Luminosité	  Plus sombre Plus lumineux	Pour choisir le réglage permettant de regarder sans fatigue des images sombres, par exemple des vues de nuit ou de cheveux noirs.
Couleur	  Moins Plus	Pour obtenir une couleur un peu plus claire.
Teinte (NTSC uniquement)	  Rougeâtre Verdâtre	Pour obtenir une jolie couleur de peau.
Netteté	  Moins Plus	Pour obtenir une image nette.

Remarques

- (1) "Couleur", "Teinte" et "Netteté" ne peuvent pas être modifiés pour les signaux d'entrée "RVB" et "PC".
- (2) Vous pouvez changer le niveau de chaque paramètre (contraste, luminosité, couleur, teinte et netteté) pour chaque menu "Image".
- (3) Les réglages détaillés pour "Normal", "Dynamique" et "Cinéma" sont mis en mémoire individuellement pour chaque prise d'entrée (appareil audiovisuel, composantes de signal, RVB et PC).
- (4) La teinte ne peut être modifiée que pour le signal NTSC.

Remarque:

L'augmentation de "IMAGE" dans le cas d'une image lumineuse, ou sa diminution dans le cas d'une image sombre, donnent peu de changement.



Conseil ( /  **Normaliser**)

Si vous appuyez sur la touche N de la télécommande alors que le menu "Réglages avancés" est affiché, ou encore si vous appuyez sur la touche  (touche de mise en mémoire) pendant une normalisation, toutes les valeurs modifiées sont remplacées par les valeurs usines.

Configuration pour les signaux d'entrée

Sélection de l'entrée en composantes/RVB

Choisissez l'entrée en fonction de la source reliée aux prises d'entrée pour composantes de signal ou RVB.

Signaux Y, PB, PR ⇒ Composants

R, V, B, HD, VD ⇒ RVB

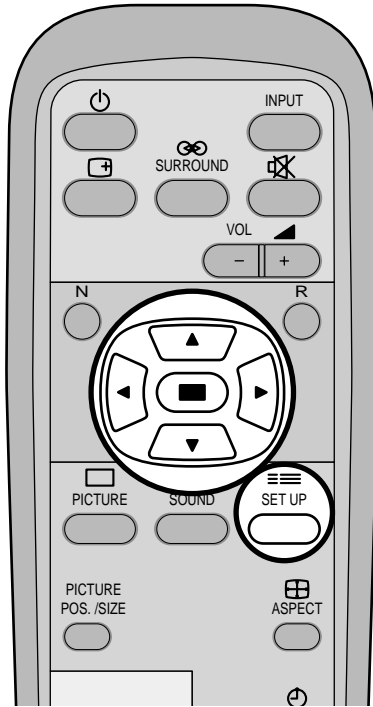

1



Appuyez sur cette touche pour afficher le menu "Configuration".

2

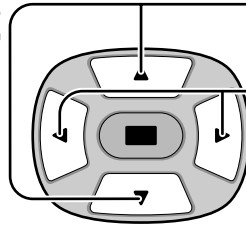

Appuyez sur cette touche pour choisir l'entrée "Composants" ou "RVB".

Appuyez sur cette touche pour choisir le mode convenable.

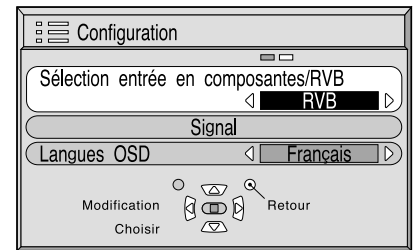

Composants ↔ RVB



Appuyez sur cette touche pour quitter les réglages.

Réglage des images vidéo manquant de naturel (Filtre 3D Y/C)

Sur le menu "Configuration", choisissez "Signal" lorsque le signal d'entrée est de type audiovisuel (S-vidéo).

(Le menu "Signal [AV]" s'affiche.)

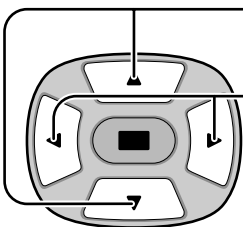



Appuyez sur cette touche pour choisir le filtre "3D Y/C" (NTSC).

Appuyez sur cette touche pour mettre en service, ou hors service.

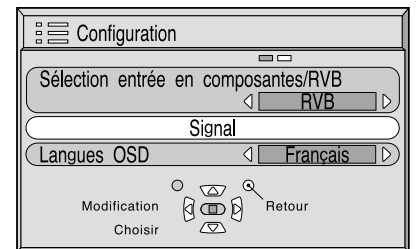

Appuyez sur cette touche pour quitter les réglages.



Appuyez sur la touche  (touche de mise en mémoire)

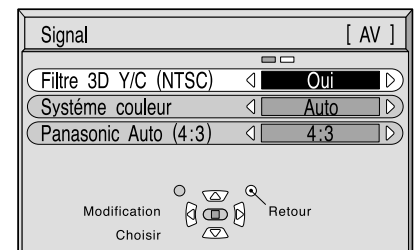

Système couleur / Panasonic Auto

Sur le menu "Configuration", choisissez "Signal" lorsque le signal d'entrée est de type audiovisuel (S-vidéo). (Le menu "Signal [AV]" s'affiche.)

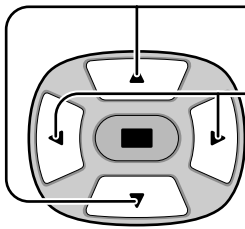

Appuyez sur cette touche pour choisir "Système couleur" ou "Panasonic Auto".

Appuyez sur cette touche pour choisir chaque paramètre.

Mode	Fonction
Système couleur	<p>Choisissez le système couleur en fonction du signal d'entrée. Si vous choisissez "Auto", le système couleur est déterminé automatiquement.</p> <p>→ Auto ↔ PAL ↔ SECAM ↔ M-NTSC ↔ NTSC ←</p>
Panasonic Auto (4:3)	<p>Choisissez "4:3" pour regarder des images au format 4/3 sans modification si vous avez sélectionné Panasonic Auto. Pour regarder les images 4/3 au format "Élargi", choisissez Élargi.</p>

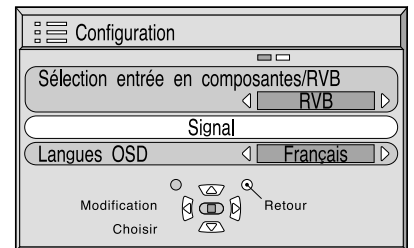

Appuyez sur la touche (touche de mise en mémoire)

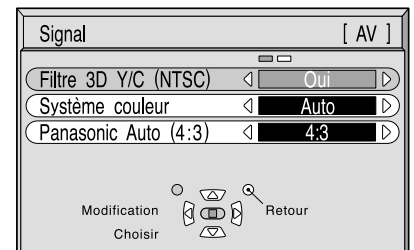

Configuration pour les signaux d'entrée

Sur le menu "Configuration", choisissez "Signal" lorsque le signal d'entrée est de type RVB ou PC.

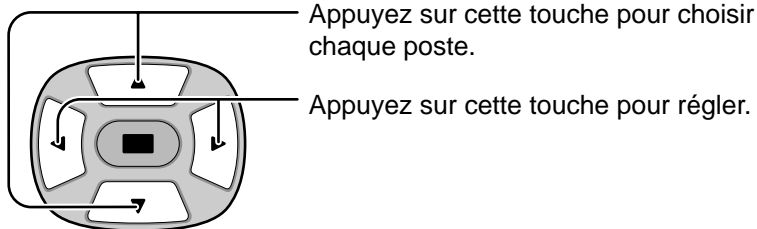

Les modes opératoires suivants sont les mêmes pour les signaux [RVB] et les signaux [PC].

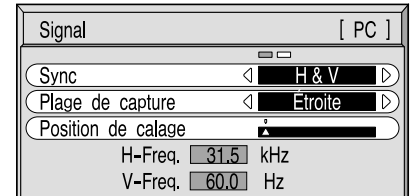
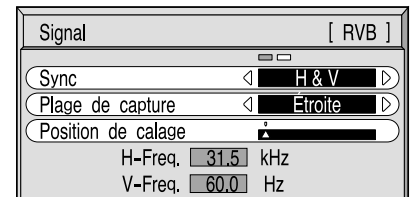

SYNC

Réglage du signal de synchronisation RVB

Assurez-vous que le signal d'entrée est bien du type RVB (ce réglage n'a d'effet que pour un signal RVB).

- H&V: Les signaux de synchronisation verticale et horizontale sont présents sur le connecteur HD/VD (BNC).
- Sur G: Le signal de synchronisation est fourni par le signal vidéo du vert et se trouve présent sur le connecteur G (BNC).
- Sur VIDEO: Compatible avec la prise scart (Europe)
L'entrée vidéo composite venant de la prise d'entrée VIDEO est utilisée pour dériver les signaux de synchronisation.

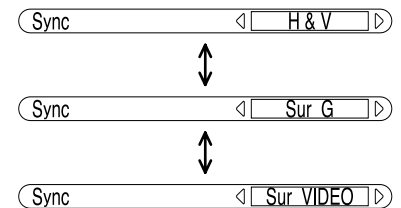

Réglage du signal de synchronisation PC

Assurez-vous que le signal d'entrée est bien du type PC (ce réglage n'a d'effet que pour un signal RVB).

- H&V: Les signaux de synchronisation verticale et horizontale sont présents sur le connecteur HD/VD (BNC).
- Sur G: Le signal de synchronisation est fourni par le signal vidéo du vert et se trouve présent sur le connecteur G (BNC).

Plage de capture

Pour définir la plage de capture pour différentes fréquences.

(Ce réglage est le même pour "Signal [RVB]" et pour "Signal [PC]").

Position de calage

Pour régler la position de calage.

Les modes opératoires suivants sont les mêmes pour le menu "Signal" des signaux d'entrée composantes de signal, RVB et PC.

En principe, ces réglages sont effectués aux valeurs convenables et n'ont pas besoin d'être repris.

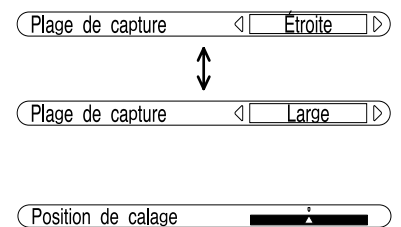

H-Freq. (kHz)/V-Freq. (Hz)

Pour afficher la fréquence de balayage horizontal et la fréquence de balayage vertical.

Cette page ne concerne que les entrées RVB et PC.





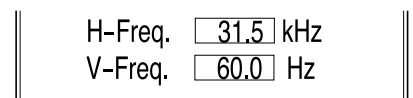

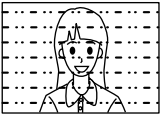
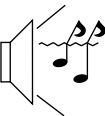

Plage d'affichage:

- Balayage horizontal: 15.5 à 110 kHz
- Balayage vertical: 48 à 120 Hz

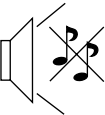

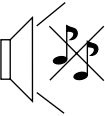

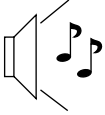
Dépannage

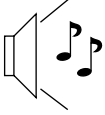
Avant de faire appel à un dépanneur, identifiez les symptômes et effectuez les vérifications simples indiquées ci-dessous.

Symptômes		Vérifications
Image	Son	
 <p>Interférences</p>	 <p>Son bruyant</p>	Appareils électriques Automobiles/motos Lampe fluorescente
 <p>Image normale</p>	 <p>Pas de son</p>	Volume (Vérifiez si la fonction de coupure du son a bien été activée sur la télécommande.)
 <p>Pas d'image</p>	 <p>Pas de son</p>	Non branché dans la prise secteur Interrupteur non mis sur marche Réglage du Contraste et de la Luminosité/Volume (Vérifiez en appuyant sur l'interrupteur d'alimentation ou sur la touche de veille de la télécommande.)
 <p>Pas d'image</p>	 <p>Son normal</p>	Si vous entrez un signal possédant un système de couleur, un format ou une fréquence non applicable, seule l'indication de la borne d'entrée sera affichée.
 <p>Pas de couleurs</p>	 <p>Son normal</p>	Commandes des couleurs réglées au niveau minimum Système des couleurs (Reportez-vous à la page 28, 29.)

Panneau de l'écran plasma 16:9

Symptômes	Vérifications
 <p>Certaines parties de l'écran ne s'allument pas.</p>	Le panneau de l'écran plasma 16:9 est fabriqué en utilisant une technologie de très haute précision; toutefois, il est possible que parfois certaines parties de l'écran ne reproduisent pas certains éléments de l'image ou que des taches lumineuses y apparaissent. Ceci n'est pas une anomalie.
 <p>Des image rémanentes apparaissent</p>	Ne conservez pas une image fixe affichée sur l'écran pendant une longue période car cela peut produire une image rémanente sur l'écran à plasma. Parmi les images fixes possibles, citons, les logos, les images des jeux vidéo, les images informatiques, les télétextes et les images affichées dans le format 4/3.

Spécifications

TH-42PW3	
Source d'alimentation	Secteur 120 V.c.a. 50/60 Hz
Consommation Utilisation normale État veille État hors tension	Amplification maximale: 4.0 W 1.9 W 0.6 W
Panneau de l'écran plasma	42 pouces, taux d'aspect de 16:9 Méthode d'entraînement de type c.a.
Rapport de contraste	3000:1
Capacité en luminosité	(Panneau uniquement) 650 cd / m ² (Ensemble de l'appareil) 400 cd / m ²
Taille d'écran	920 mm (L) × 518 mm (H) × 1056 mm (diagonale) Nombre de pixels 408.960 (852 (L) × 480 (H)) [2.556 × 480 points]
Conditions de fonctionnement Température Humidité	34°F - 104°F (0 °C - 40 °C) 20 % - 80 %
Signaux applicables Système de couleur Format de balayage Signaux PC	NTSC, PAL, PAL-60, SECAM (Les signaux NTSC modifiés ne peuvent pas être affichés.) 525i (480i), 625i (575i), 525p (480p), 750p (720p), 1125i (1080i) VGA S-VGA, XGA, SXGA, UXGA (compressés) Fréquence de balayage horizontal 15.5 - 110 kHz Fréquence de balayage vertical 48 - 120 Hz
Bornes de branchement	
AV	VIDEO IN (BNC) 1.0 Vp-p (75 Ω) S-VIDEO IN (Mini DIN 4 broches) Y: 1 Vp-p (75 Ω), C: 0.286 Vp-p (75 Ω) AUDIO IN L-R (prise à broche RCA × 2) 0.5 Vrms
COMPONENT/RVB	Y/G (BNC) 1.0 Vp-p/0.7 Vp-p Pb/B (BNC) ± 0.35 Vp-p/0.7 Vp-p Pr/R (BNC) ± 0.35 Vp-p/0.7 Vp-p HD/CS ± 1.0 - 5.0 Vp-p VD ± 1.0 - 5.0 Vp-p AUDIO IN L-R (Prises à broche RCA × 2) 0.5 Vrms
PC	Connecteur D-SUB 15 broches haute densité R,V,B Vidéo/0.7 VP-p HD, VD/± 1.0 -5.0 Vp-p AUDIO (Mini prise de 3,5 mm) 0.5 Vrms
TUNER	Option (Connecteur D-SUB 26 broches haute densité)
SERIAL	Connecteur de commande extérieure (D-SUB 9 broches) compatible RS-232C
SPEAKERS (6 Ω)	16 W [8 W + 8 W] (10% THD) Modèle TY-SP42PWD3 seulement
Accessoires fournis Télécommande Piles Fiche d'adaptation Cinch (RCA)-BNC	EUR646525 (taille AA × 2) TJS1A4270
Tore en ferrite	KRCBC160928B

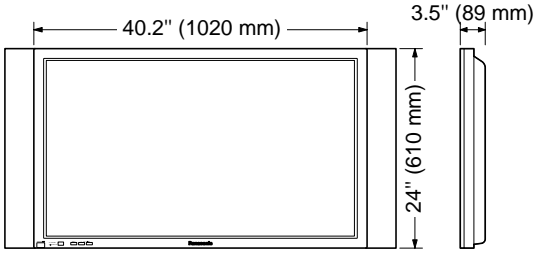
TH-42PW3	
Accessoires en option	
Enceintes	TY-SP42PWD3W
Piédestal	TY-ST42PT3-K
Pied mural	TY-ST42PW1
Applique de suspension au mur (en biais)	TY-WK42PR1
Câbles de raccordement	TY-SCP15C03
Dimensions (L × P × H)	<p>40.2 inch × 24 inch × 3.5 inch (1020 mm × 610 mm × 89 mm)</p>  <p>The drawing shows a top-down view of the device with a horizontal dimension line indicating a length of 40.2 inches (1020 mm). A vertical dimension line on the right indicates a height of 24 inches (610 mm). A side view to the right shows a depth of 3.5 inches (89 mm).</p>
Poids	<p>65.0 lbs (29.5 kg net) (appareil uniquement)</p> <p>74.3 lbs (33.7 kg) (avec les enceintes)</p>

Remarque:

La présentation et les spécifications sont sujettes à changements sans préavis. Le poids et les dimensions indiqués sont approximatifs.

Enregistrement du client

Le numéro de modèle et le numéro de série de ce produit sont marqués sur son panneau arrière. Veuillez noter ce numéro de série dans l'espace ci-dessous et conservez ce mode d'emploi et votre reçu d'achat comme preuve définitive de votre achat afin de faciliter la procédure d'identification en cas de vol ou de perte, et pour les services de garantie.

Numéro de modèle

TH-42PW3

Numéro de série

**Panasonic Consumer Electronics
Company, Division of Matsushita
Electric Corporation of America**
One Panasonic Way Secaucus
New Jersey 07094

**Panasonic Sales Company,
Division of Matsushita Electric
of Puerto Rico Inc. ("PSC")**
Ave. 65 de Infanteria, Km 9.5
San Gabriel Industrial Park,
Carolina, Puerto Rico 00985

Panasonic Canada Inc.
5770 Ambler Drive
Mississauga, Ontario
L4W 2T3