



EPSON STYLUS™ PRO 11880
EPSON STYLUS™ PRO 11880C

Guide d'utilisation

NPD3132-00

Copyrights et marques

Aucune partie de ce manuel ne peut être reproduite, stockée dans un système documentaire ou transmise sous quelque forme ou de quelque manière que ce soit, électronique, mécanique, par photocopie, enregistrement ou autre, sans l'accord préalable écrit de Seiko Epson Corporation. Les informations contenues dans le présent document sont uniquement destinées à être utilisées avec cette imprimante Epson. Epson n'est pas responsable de l'application de ces informations à d'autres imprimantes.

Ni Seiko Epson Corporation ni ses filiales ne pourront être tenues responsables envers l'acquéreur de ce produit ou envers des tiers, des dommages, pertes, frais ou dépenses encourus par l'acquéreur ou les tiers à la suite des événements suivants : accident, mauvaise utilisation ou utilisation abusive de ce produit, modifications, réparations ou altérations illicites de ce produit ou (sauf aux États-Unis) non-respect au sens strict des consignes d'utilisation et de maintenance de Seiko Epson Corporation.

Seiko Epson Corporation ne pourra être tenue responsable des dommages ou problèmes survenus suite à l'utilisation de produits optionnels ou consommables autres que ceux désignés par Seiko Epson Corporation comme étant des Produits d'origine Epson ou des Produits approuvés par Epson.

Seiko Epson Corporation ne pourra être tenue responsable des dommages dus aux interférences électromagnétiques survenant suite à l'utilisation de câbles d'interface autres que ceux désignés par Seiko Epson Corporation comme étant des Produits approuvés par Epson.

EPSON® est une marque déposée, et EPSON STYLUS™ et Exceed Your Vision sont des marques de Seiko Epson Corporation.

Microsoft® et Windows® sont des marques déposées de Microsoft Corporation.

Apple® et Macintosh® sont des marques déposées de Apple Inc.

Adobe®, Photoshop® et Adobe® RGB sont des marques déposées de Adobe Systems Incorporated.

Info-ZIP copyright and license

This is version 2005-Feb-10 of the Info-ZIP copyright and license. The definitive version of this document should be available at <ftp://ftp.info-zip.org/pub/infozip/license.html> indefinitely.

Copyright © 1990-2005 Info-ZIP. All rights reserved. For the purposes of this copyright and license, "Info-ZIP" is defined as the following set of individuals:

Mark Adler, John Bush, Karl Davis, Harald Denker, Jean-Michel Dubois, Jean-loup Gailly, Hunter Goatley, Ed Gordon, Ian Gorman, Chris Herborth, Dirk Haase, Greg Hartwig, Robert Heath, Jonathan Hudson, Paul Kienitz, David Kirschbaum, Johnny Lee, Onno van der Linden, Igor Mandrichenko, Steve P. Miller, Sergio Monesi, Keith Owens, George Petrov, Greg Roelofs, Kai Uwe Rommel, Steve Salisbury, Dave Smith, Steven M. Schweda, Christian Spieler, Cosmin Truta, Antoine Verheijen, Paul von Behren, Rich Wales, Mike White

This software is provided "as is," without warranty of any kind, express or implied. In no event shall Info-ZIP or its contributors be held liable for any direct, indirect, incidental, special or consequential damages arising out of the use of or inability to use this software. Permission is granted to anyone to use this software for any purpose, including commercial applications, and to alter it and redistribute it freely, subject to the following restrictions:

- Redistributions of source code must retain the above copyright notice, definition, disclaimer, and this list of conditions.
- Redistributions in binary form (compiled executables) must reproduce the above copyright notice, definition, disclaimer, and this list of conditions in documentation and/or other materials provided with the distribution. The sole exception to this condition is redistribution of a standard UnZipSFX binary (including SFXWiz) as part of a self-extracting archive; that is permitted without inclusion of this license, as long as the normal SFX banner has not been removed from the binary or disabled.
- Altered versions--including, but not limited to, ports to new operating systems, existing ports with new graphical interfaces, and dynamic, shared, or static library versions--must be plainly marked as such and must not be misrepresented as being the original source. Such altered versions also must not be misrepresented as being Info-ZIP releases--including, but not limited to, labeling of the altered versions with the names "Info-ZIP" (or any variation thereof, including, but not limited to, different capitalizations), "Pocket UnZip," "WiZ" or "MacZip" without the explicit permission of Info-ZIP. Such altered versions are further prohibited from misrepresentative use of the Zip-Bugs or Info-ZIP e-mail addresses or of the Info-ZIP URL(s).
- Info-ZIP retains the right to use the names "Info-ZIP," "Zip," "UnZip," "UnZipSFX," "WiZ," "Pocket UnZip," "Pocket Zip," and "MacZip" for its own source and binary releases.

Avis général : les autres noms de produit utilisés dans cette notice sont donnés uniquement à titre d'identification et peuvent être des noms de marque de leurs détenteurs respectifs. Epson décline toute responsabilité vis-à-vis de ces marques.

Copyright © 2007 Seiko Epson Corporation. Tous droits réservés.

Sommaire

Copyrights et marques

Consignes de sécurité

Consignes importantes de sécurité	6
Avertissements, Attention, Remarques	6
Choix de l'emplacement de l'appareil	6
Installation de l'appareil	6
Utilisation de l'appareil	7
Manipulation des cartouches d'encre	8
Transport de l'appareil	8

Introduction

Éléments de l'imprimante	9
Vue de face	9
Vue de l'arrière	9
Fonctions	10

Panneau de contrôle

Touches, voyants et messages	11
Touches	11
Voyants	12
Affichage	13
Mode Menu	15
Utilisation du mode Menu	15
Liste des menus	18
Détails du mode Menu	20
Mode Maintenance	27
Liste du mode Maintenance	27

Manipulation du papier

Supports pris en charge	28
Taille du papier	28
Épaisseur du papier	28
Utilisation du papier rouleau	29
Préparation de l'axe	29
Installation du papier rouleau sur l'axe	29
Chargement du papier rouleau	30
Coupe du papier rouleau	33

Retrait du papier rouleau de l'axe	34
Utilisation de feuilles simples	35
Chargement de feuilles simples dont le format est supérieur à Super A3/B (483 mm)	36
Chargement de feuilles simples dont le format est inférieur ou égal à Super A3/B (483 mm)	38
Impression sur papier épais (0,5 to 1,5 mm)	38
Éjection du papier	40
Pour le papier rouleau	40
Pour les feuilles simples	40
Utilisation de l'enrouleur automatique	41
Utilisation du hamac de réception	46
Zone imprimable	47

Utilisation du logiciel d'impression (Windows)

Présentation du logiciel d'impression	49
Pilote d'impression	49
EPSON Status Monitor 3	50
EPSON LFP Remote Panel	50
Accès au pilote d'impression	50
À partir d'applications Windows	50
À partir de l'icône Imprimante	51
S'informer grâce à l'aide en ligne	52
Paramètres de base	53
Configuration du pilote d'impression	53
Vérification de l'état de l'imprimante	54
Annulation d'une impression	54
En cas de problème lors de l'impression	56
Emploi des utilitaires d'impression	56
Utilisation de EPSON Status Monitor 3	57
Désinstallation du logiciel d'impression	59
Désinstallation du pilote d'impression	59
Désinstallation de EPSON LFP Remote Panel	60

Utilisation du logiciel d'impression (Mac OS X)

Présentation du logiciel d'impression	61
---------------------------------------	----

Pilote d'impression	61
EPSON Printer Utility2	61
EPSON StatusMonitor	61
EPSON LFP Remote Panel	62
Accès au pilote d'impression.....	62
Accès à la zone de dialogue Format d'impression	62
Accès à la zone de dialogue Imprimer	63
S'informer grâce à l'aide en ligne.....	63
Paramètres de base.....	64
Configuration du pilote d'impression	64
Vérification de l'état de l'imprimante.....	64
Annulation d'une impression	65
En cas de problème au cours de l'impression	65
Mise en œuvre des utilitaires d'impression ...	66
Accès à l'utilitaire EPSON Printer Utility2. .	66
Utilisation de EPSON StatusMonitor	67
Désinstallation du logiciel d'impression.....	68
Désinstallation du pilote d'impression.....	68
Désinstallation de EPSON LFP Remote Panel	69

Variété des impressions

Utilisation de la gestion des couleurs	70
Gestion des couleurs	70
Ajustement des couleurs à l'aide du pilote d'impression	75
Impression de photos en noir et blanc	77
Impression sans marges	79
Type de support pris en charge.....	80
Paramètres de l'application	80
Paramètres du pilote d'impression	81
Coupe de papier en rouleau pour une impression sans marges.....	83
Impression avec agrandissement ou réduction du format.....	84
Zoom (Windows uniquement).....	85
Ajuster à la largeur du papier rouleau (Windows uniquement)	86
Perso.	87
Impression Pages par feuille.....	88
Pour Windows	88
Pour Mac OS X	89
Impression poster.....	89
Assemblage des feuilles en suivant les marques	91
Impression sur papier personnalisé.....	94

Pour Windows	94
Pour Mac OS X.....	95
Impression de bannière sur du papier rouleau .	97
Paramètres de l'application	97
Paramètres du pilote d'impression.....	97
Impression avec un support d'un fabricant autre que Epson	100
Définition du papier personnalisé dans l'imprimante	100
Personnalisation des éléments du pilote d'impression.....	102
Enregistrement des paramètres du pilote d'impression	102
Disposition du menu.....	104
Exportation ou importation	105
Changement de l'encre noire	106

Options et consommables

Consommables	108
Supports spéciaux Epson	108
Cartouches d'encre	108
Options.....	109
Réservoir de maintenance.....	109
Cutter.....	109
Bande de scellement du papier rouleau ...	109
Hamac de réception.....	109
Axe du papier rouleau	109

Informations relatives au papier

Informations relatives au papier	110
Papier rouleau	111
Feuille simple	117

Maintenance

Maintenance quotidienne	120
Installation physique de l'imprimante	120
Remarques concernant la non utilisation de l'imprimante.....	120
Consignes d'utilisation du papier.....	120
Remplacement des cartouches d'encre.....	122
L'encre a besoin d'être remplacée/ Le niveau d'encre est faible	122
Confirmation du niveau d'encre restant ...	122
À propos des cartouches d'encre.....	124
Remplacement des cartouches d'encre.....	125

Remplacement du réservoir de maintenance.	127
Confirmation de la capacité restante du réservoir de maintenance	127
Remplacement du réservoir de maintenance.	127
Remplacement du cutter	128
Réglage de la tête d'impression	131
Vérification des buses	132
Nettoyage de la tête d'impression.	134
Nettoyage puissant	136
Fonction de maintenance automatique.	137
Alignement de la tête d'impression	138
Nettoyage du rouleau	144
Nettoyage de l'imprimante.	144
Nettoyage de l'extérieur de l'imprimante	144
Nettoyage de l'intérieur de l'imprimante.	145
Stockage de l'imprimante	146
Si vous prévoyez de ne pas utiliser l'imprimante pendant une période prolongée.	146
Si vous n'avez pas utilisé votre imprimante depuis plus de six mois.	146
Protection de la tête d'impression	146
Transport de l'imprimante	147
Réemballage de l'imprimante	147
Transport de l'imprimante	147
Réinstallation de l'imprimante après son transport.	148

Résolution des problèmes

Messages d'erreur sur l'écran LCD	149
Messages d'erreur	149
En cas d'erreur de type Appel maintenance	155
En cas d'erreur de type Appel entretien.	156
Dépannage.	156
Vous ne pouvez pas imprimer (parce que l'imprimante ne fonctionne pas)	156
L'imprimante émet un bruit identique à celui de l'impression, mais rien ne s'imprime	159
L'impression ne répond pas à votre attente.	160
Problèmes d'entraînement ou d'éjection	164
Autres problèmes.	167

Assistance

Site Internet de l'assistance technique.	168
Contacteur le service clientèle.	168

Avant de contacter Epson.	168
Assistance aux utilisateurs en Amérique du nord	169
Assistance aux utilisateurs en Europe	169
Assistance aux utilisateurs en Australie.	169
Assistance aux utilisateurs à Singapour	170
Assistance aux utilisateurs en Thaïlande	171
Assistance aux utilisateurs au Vietnam	171
Assistance aux utilisateurs en Indonésie	171
Assistance aux utilisateurs à Hong-Kong	172
Assistance aux utilisateurs en Malaisie	172
Assistance aux utilisateurs en Inde.	173
Assistance aux utilisateurs aux Philippines.	173

Informations produits

Configuration système requise pour le pilote d'impression	174
Configuration système requise	174
Connexions	174
Caractéristiques techniques de l'imprimante.	175
Impression.	175
Caractéristiques électriques	175
Cartouches d'encre	176
Conditions ambiantes	177
Papier.	177
Normes et conformité	178
Interface.	179

Index

Consignes de sécurité

Consignes importantes de sécurité

Avant d'utiliser l'imprimante, veuillez lire les consignes de sécurité. Veillez à respecter les avertissements et les instructions figurant sur l'imprimante.

Avertissements, Attention, Remarques



Avertissement :

consigne à observer scrupuleusement pour éviter toute blessure corporelle.



Attention :

consigne à observer pour éviter tout endommagement de votre matériel.

Remarque :

contient des informations importantes et des conseils utiles sur le fonctionnement de l'imprimante.

Choix de l'emplacement de l'appareil

- Placez l'imprimante sur une surface plate et stable, d'une taille supérieure aux dimensions de l'appareil. Celui-ci ne fonctionnera pas correctement s'il est incliné ou s'il se trouve sur une surface non horizontale.
- Évitez les emplacements soumis à des variations subites de température et d'humidité. Ne placez pas non plus l'imprimante sous la lumière directe du soleil, ni sous une forte source de lumière ou de chaleur.
- Évitez les emplacements soumis à des chocs et à des vibrations.
- Protégez l'imprimante contre la poussière.
- Placez l'imprimante près d'une prise murale facilement accessible.

Installation de l'appareil

- Ne bloquez pas et ne couvrez pas les ouvertures du boîtier.
- N'insérez aucun objet dans les emplacements ou fentes de l'imprimante. Faites attention à ne pas répandre de liquide sur l'appareil.
- Le cordon d'alimentation est prévu pour cet appareil uniquement. Son utilisation avec un autre matériel comporte un risque d'incendie ou de décharge électrique.
- Connectez l'imprimante à des prises correctement mises à la terre. Évitez les prises situées sur le même circuit que des photocopieurs ou des climatiseurs qui s'allument et s'éteignent régulièrement.
- Évitez les prises électriques contrôlées par des interrupteurs muraux ou des minuteurs automatiques.
- Placez l'ensemble du système informatique loin des sources possibles d'interférences électromagnétiques, telles que les haut-parleurs ou les bases des téléphones sans fil.
- Utilisez uniquement une source d'alimentation du type indiqué sur l'étiquette du produit.
- Utilisez uniquement le cordon d'alimentation fourni avec le produit. L'utilisation d'un autre cordon comporte un risque d'incendie ou de décharge électrique.

- ❑ N'utilisez pas un cordon d'alimentation endommagé ou effiloché.
- ❑ Si vous utilisez une rallonge, vérifiez que l'ampérage des appareils reliés à cette rallonge n'excède pas l'ampérage du cordon. Assurez-vous aussi que l'ampérage total de tous les appareils branchés sur la prise murale n'excède pas la valeur autorisée pour cette prise.

- ❑ N'essayez pas de réparer vous-même l'appareil.
- ❑ Débranchez toujours l'appareil et adressez-vous au personnel d'entretien qualifié dans les situations suivantes :

Le cordon d'alimentation ou la prise est endommagé(e), du liquide a pénétré dans l'imprimante, l'imprimante est tombée ou le boîtier est endommagé, l'imprimante ne fonctionne pas normalement ou vous constatez des variations importantes de performance.

- ❑ Pour une utilisation de l'appareil en Allemagne, observez les consignes suivantes :

Pour assurer une protection contre les courts-circuits et les surtensions, vous devez installer dans le bâtiment un disjoncteur de 10 ou de 16 ampères.

- ❑ En cas de dommages au niveau de la prise, remplacez l'ensemble du cordon ou contactez un électricien qualifié. Si la prise contient des fusibles, assurez-vous de les remplacer par des fusibles identiques.

Utilisation de l'appareil

- ❑ Ne mettez pas votre main dans l'imprimante et ne touchez pas les cartouches d'encre pendant l'impression.
- ❑ Ne retirez pas les têtes d'impression à la main, vous risquez d'endommager l'appareil.
- ❑ Éteignez toujours l'appareil avec la touche **Alimentation** du panneau de contrôle. Lorsque vous appuyez sur cette touche, le témoin **Alimentation** clignote brièvement, puis s'éteint. Ne débranchez pas le cordon d'alimentation et ne réappuyez pas sur la touche d'alimentation de l'imprimante tant que le témoin **Alimentation** n'a pas fini de clignoter.
- ❑ Ne touchez pas les parties indiquées ci-dessous.

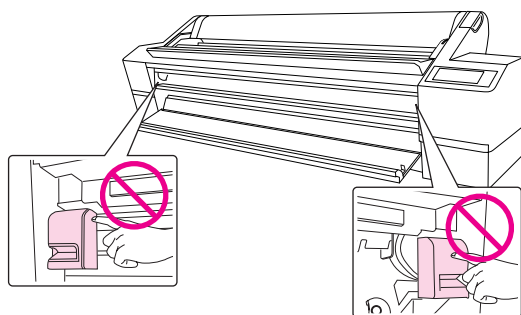

- ❑ Ne touchez pas la plaque métallique située au niveau du compartiment supérieur gauche de la cartouche d'encre.

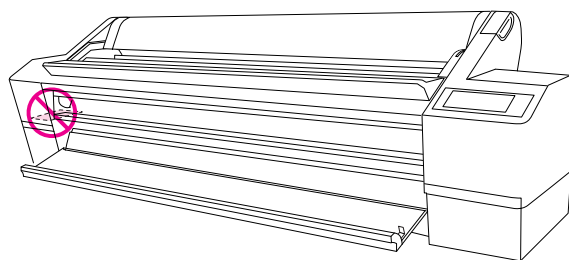

Manipulation des cartouches d'encre

- ❑ Gardez les cartouches hors de portée des enfants et n'ingérez pas l'encre.
- ❑ Si vous avez de l'encre sur la peau, lavez-vous à l'eau et au savon. En cas de contact avec les yeux, rincez-les abondamment avec de l'eau.
- ❑ Afin d'obtenir des résultats optimaux, secouez bien la cartouche d'encre avant de l'installer.

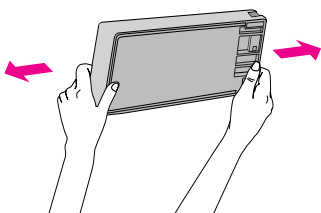

Attention :

Ne secouez pas violemment les cartouches (qui ont déjà été installées précédemment).

- ❑ N'utilisez pas les cartouches d'encre au-delà de la date de validité indiquée sur l'emballage.
- ❑ Pour obtenir de meilleurs résultats, utilisez entièrement la cartouche dans les six mois qui suivent son installation.
- ❑ Ne démontez pas les cartouches d'encre et n'essayez pas de les remplir à nouveau. Ce faisant, vous risqueriez d'endommager la tête d'impression.
- ❑ Ne touchez pas la puce verte du circuit imprimé située sur le côté de la cartouche. Ceci pourrait avoir une incidence sur le bon fonctionnement de l'appareil et sur l'impression.
- ❑ La puce du circuit imprimé installée sur la cartouche d'encre contient différentes informations, sur l'état de la cartouche par exemple, qui permettent de retirer la cartouche et de la remettre en place librement. Cependant, à chaque fois que vous insérez la cartouche, vous consommez un peu d'encre car l'imprimante procède automatiquement à un contrôle de fiabilité.

- ❑ Si vous retirez une cartouche en vue de la réutiliser plus tard, protégez la zone d'alimentation de l'encre contre la poussière et la saleté, et stockez la cartouche dans le même environnement que l'appareil. Un clapet protège l'orifice d'alimentation de l'encre, ce qui évite d'avoir à installer un bouchon ou un couvercle, mais veillez à ce que l'encre ne tache pas les éléments en contact avec la cartouche. Ne touchez pas l'orifice d'alimentation de l'encre ni la zone située autour.

Transport de l'appareil

- ❑ Avant de transporter l'imprimante, vérifiez que les têtes d'impression sont en position initiale (à l'extrême droite).

Introduction

Éléments de l'imprimante

Vue de face

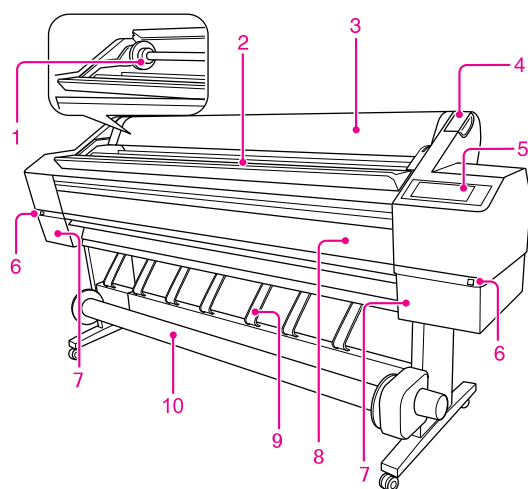

1. Axe du papier rouleau

Utilisez l'axe pour régler le papier rouleau.

2. Porte rouleau

Installez temporairement le papier rouleau.

3. Capot du papier rouleau

Ouvrez le capot du papier rouleau pour régler ou retirer le rouleau.

4. Levier de maintien du papier

Permet de fixer ou de libérer le papier.

5. Panneau de contrôle

Le panneau de contrôle comporte des touches, des témoins lumineux et une zone d'affichage à cristaux liquides (LCD).

6. Touche d'ouverture du couvercle de la cartouche d'encre (un de chaque côté)

Appuyez sur cette touche pour ouvrir le couvercle de la cartouche d'encre.

7. Compartiment de la cartouche d'encre (des deux côtés)

Insérez et fixez ici les cartouches d'encre.

8. Capot avant

Ouvrez le capot avant pour changer le cutter ou retirer le papier coincé.

9. Guides papier

Utilisez les guides papier pour guider le papier pendant une alimentation vers l'avant ou vers l'arrière.

10. Enrouleur automatique

Permet d'enrouler le papier imprimé.

Vue de l'arrière

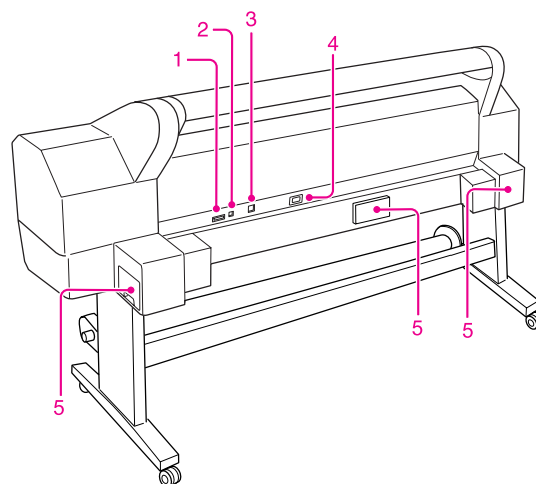

1. Connecteur de l'enrouleur automatique

Permet de raccorder l'imprimante et l'enrouleur automatique avec un câble.

2. Connecteur d'interface USB

Permet de raccorder l'ordinateur et l'imprimante à l'aide d'un câble d'interface USB.

3. Connecteur d'interface réseau

Permet de raccorder l'imprimante au réseau à l'aide d'un câble d'interface réseau.

4. Prise secteur

Branchez le cordon d'alimentation sur cette prise.

5. Réservoirs de maintenance (de chaque côté et au centre)

Il y a trois réservoirs de maintenance destinés à recevoir les résidus d'encre.

Fonctions

Le modèle EPSON Stylus Pro 11880/11880C est une imprimante couleur à jet d'encre qui prend en charge les feuilles de papier au format B0 et le papier rouleau en 64 pouces.

Les fonctions de l'imprimante sont décrites ci-après.

Impression de photos monochromes

Avec l'encre Epson UltraChrome K3 et ses trois densités de noir obtenues par une légère coloration des encres principales, vous obtiendrez des nuances de noir et de blanc très subtiles. Vous pouvez également imprimer des photos monochromes aux riches tonalités à partir de données photographiques en couleurs en utilisant uniquement les fonctions du pilote d'impression, sans passer par une application.

→ Voir "Impression de photos en noir et blanc", page 77.

Prise en charge de plusieurs types de papier

Epson propose plusieurs supports spéciaux qui garantissent une impression de haute qualité. En sélectionnant un papier adapté, que ce soit pour un usage intérieur ou extérieur (le procédé de lamination est recommandé), vous pouvez obtenir les finitions les plus expressives. En outre, l'imprimante accepte de nombreuses épaisseurs de papier (jusqu'à 1,5 mm), ainsi que le carton.

→ Voir "Informations relatives au papier", page 110.

Avec l'encre Epson UltraChrome K3, vous obtenez des impressions de qualité qui ne se dégradent pas au fil du temps.

L'utilisation combinée de l'encre Epson UltraChrome K3 et des supports spéciaux Epson permet d'améliorer la solidité à la lumière et la résistance à l'ozone. Elle contribue à la création de tirages divers, tels que des photos, des affiches ou des bannières de vitrines sur du papier long, des posters et autres supports susceptibles de subir une altération de tons ou de couleurs.

Stabilité de l'encre après impression

Du fait que la couleur de l'encre se stabilise très vite après l'impression, les tirages peuvent être utilisés dans les flux de prépresse et pour la réalisation d'épreuves en couleurs.

Différence de couleurs minimum dans des conditions d'éclairage variables

Jusqu'à présent, les nuances subtiles s'obtenaient par application de couleurs légères. Cependant, pour réduire l'effet de colorisation et les différences de couleurs dans des conditions d'éclairage variables, une encre Light Light Black (Gris clair) est désormais utilisée. La couleur reste stable, quelle que soit la source de lumière, ce qui garantit une impression de qualité supérieure.

Impression sans marges

Grâce aux options Agrandir auto et Format à conserver, vous pouvez réaliser une impression sans marges.

→ Voir "Impression sans marges", page 79.

Il existe aussi une fonction d'impression de poster sans marges qui permet ainsi de créer des posters plus grands en assemblant plusieurs tirages.

→ Voir "Impression poster", page 89.

Enrouleur automatique fourni comme modèle standard

Ce dispositif enroule automatiquement le papier imprimé afin qu'il reste propre et sans pliure. Il s'avère également utile en cas de stockage et de transport.

Sélection automatique de deux types d'encre noire

Cette imprimante est équipée de cartouches Photo Black (Noir photo) et Matte Black (Noir mat). L'encre Photo Black (Noir photo) est utilisable pour tous les types de support et garantit des résultats de qualité professionnelle. L'encre Matte Black (Noir mat) augmente la densité optique en cas d'impression sur des papiers mats et de type beaux-arts. Le basculement entre ces deux encres noires s'effectue automatiquement selon le papier employé.

Cartouche d'encre grande capacité (700 ml)

Epson propose pour cette imprimante des cartouches d'encre de grande capacité (700 ml), qui permettent de maintenir le haut niveau de productivité exigé par les travaux professionnels.

USB 2.0 rapide / Gigabit Ethernet

La connexion à un réseau rapide (USB 2.0 ou Ethernet 100/1000) est possible et permet d'accroître la vitesse de transfert des fichiers.

Papier rouleau restant

La longueur du papier rouleau restant est indiquée sur l'écran LCD. Lorsque vous retirez le papier rouleau, le code barres (avec le type de papier, la longueur du papier rouleau et la valeur d'alerte concernant la longueur du rouleau) est imprimé sur le bord du papier rouleau. Ces informations facilitent, par la suite, le réglage du même type de papier.

Panneau de contrôle

Touches, voyants et messages

Vous pouvez vérifier la quantité d'encre restante et l'état de l'imprimante sur le panneau de contrôle.

Touches

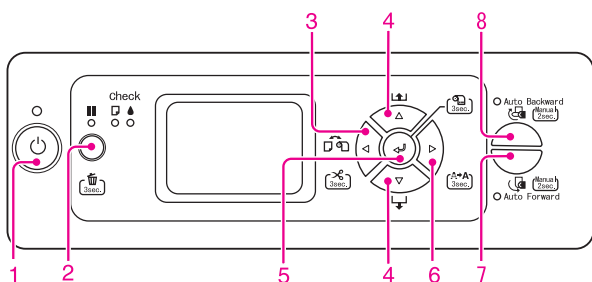

1. Touche Marche/Arrêt

Met l'imprimante sous ou hors tension.

2. Touche Pause/Réinitialisation

Arrête l'impression temporairement ou relance l'impression si vous appuyez sur cette touche lorsque l'imprimante se trouve en mode pause.

- Efface les données à imprimer de la mémoire de l'imprimante en cas d'appui maintenu pendant 3 secondes.
- Si vous appuyez sur cette touche alors que le mode Menu est activé, l'imprimante revient à l'état PRÊT.

3. Touche Alimentation

- Sélectionne une source d'alimentation papier et la méthode de découpe du papier rouleau. L'icône se transforme en appuyant sur cette touche. Cependant, il vous est impossible de modifier l'icône de la source d'alimentation papier quand vous définissez le papier alors que l'option CONFIG PAP RESTANT est définie sur OUI.

Icône	Explication	
	Rouleau coupe auto Oui	Imprime sur le papier rouleau. Le papier rouleau est découpé automatiquement une fois une page imprimée.
	Rouleau coupe auto Non	Imprime sur le papier rouleau. Le papier n'est pas découpé automatiquement après l'impression. Vous devez découper manuellement le papier à l'aide d'un cutter.
	Feuille	Imprime sur la feuille.

- Découpe ou entraîne le papier rouleau si la touche est maintenue enfoncée pendant 3 secondes.
 - En mode Menu, permet de revenir au niveau précédent.
 - Lorsque vous imprimez à partir du pilote d'impression, les réglages effectués sur le pilote d'impression sont prioritaires sur les réglages effectués sur le panneau de contrôle de l'imprimante.
- #### 4. Touche Avance papier
- Entraîne le papier rouleau vers l'avant ou vers l'arrière . Pour accélérer l'entraînement du papier, maintenez la touche enfoncée pendant 3 secondes.
Vous pouvez entraîner 20 cm de papier à chaque appui.
 - Si le papier rouleau est détecté et que vous appuyez sur la touche quand le levier de maintien du papier est en position relâchée, vous pouvez ajuster l'aspiration du papier dans le chemin d'alimentation de celui-ci en 3 étapes.
→ Voir "Chargement du papier rouleau", page 30.
 - Entraîne la feuille vers l'avant lorsque vous appuyez sur la touche .
 - Fait défiler les paramètres dans l'ordre ou dans l'ordre inverse lors de la sélection d'un paramètre en mode Menu.

5. Touche Entrée ↵

- ❑ En mode Menu, définit le paramètre sélectionné dans l'élément sélectionné. Exécute l'élément sélectionné si celui-ci est uniquement exécutable.
- ❑ Lorsque vous maintenez la touche ↵ enfoncée pendant 3 secondes alors que le paramètre CONFIG PAP RESTANT est défini sur OUI : 0D CHGT ROUL, un code barres est imprimé sur le bord du papier rouleau et le levier de maintien du papier est relâché.

6. Touche Menu ▷

- ❑ Permet d'activer le mode Menu si vous appuyez sur cette touche lorsque l'état PRÊT est activé.
→ Voir "Mode Menu", page 15.
- ❑ Permet d'activer le menu État de l'imprimante si vous appuyez sur cette touche lors de l'impression.
→ Voir "ÉTAT DE L'IMPRIMANTE", page 22.
- ❑ Si vous appuyez sur cette touche alors que le mode Menu est activé, vous pouvez sélectionner le menu de votre choix.
- ❑ Nettoie les têtes d'impression si vous maintenez la touche enfoncée pendant 3 secondes.

7. Touche Auto Forward

- ❑ Lorsque le papier rouleau est entraîné dans la zone de détection du capteur, il est automatiquement enroulé avec la surface d'impression à l'extérieur.
- ❑ Lorsque vous appuyez sur cette touche pendant plus de 2 secondes alors que le voyant est allumé, l'enrouleur automatique commence à enrrouler le papier et l'imprimante se met à entraîner le papier simultanément.
Lorsque vous appuyez sur cette touche pendant plus de 2 secondes alors que le voyant est éteint, l'enrouleur automatique commence à enrrouler le papier.

8. Touche Auto Backward

- ❑ Lorsque le papier rouleau est entraîné dans la zone de détection du capteur, il est automatiquement enrroulé avec la surface d'impression à l'intérieur.
- ❑ Lorsque vous appuyez sur cette touche pendant plus de 2 secondes alors que le voyant est allumé, l'enrouleur automatique commence à enrrouler le papier et l'imprimante se met à entraîner le papier simultanément.
Lorsque vous appuyez sur cette touche pendant plus de 2 secondes alors que le voyant est éteint, l'enrouleur automatique commence à enrrouler le papier.

Voyants

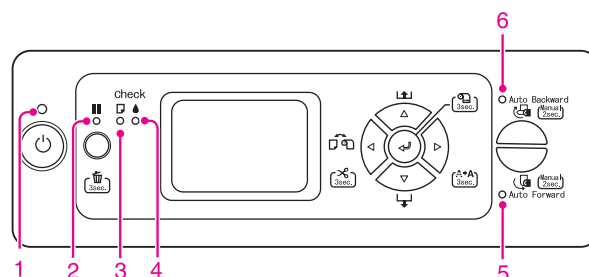

1	Voyant Marche/ Arrêt	Activé	L'imprimante est sous tension.
		Clignotant	L'imprimante est en cours de réception de données. L'imprimante est sur le point de s'éteindre.
		Désactivé	L'imprimante est hors tension.
2	Voyant Pause	Activé	L'imprimante est en mode Menu. L'imprimante est en mode pause. L'imprimante présente une erreur.
		Désactivé	L'imprimante est prête à imprimer.
3	Voyant de contrôle du papier	Activé	Aucun papier n'est chargé dans la source d'alimentation papier. Le levier de maintien du papier est relâché. Le réglage du papier est incorrect.
		Clignotant	Le papier est coincé. Le papier n'est pas chargé droit
		Désactivé	L'imprimante est prête à imprimer.
4	Voyant de contrôle de l'encre	Activé	La cartouche d'encre installée est vide. La cartouche d'encre n'est pas installée. Une cartouche d'encre inappropriée est installée.
		Clignotant	La cartouche d'encre installée est presque vide.
		Désactivé	L'imprimante est prête à imprimer.

5	Voyant Auto Forward	Activé	Auto Forward est activé.
		Clignotant	Une erreur d'enroulement s'est produite.
		Désactivé	Auto Forward est désactivé.
6	Voyant Auto Backward	Activé	Auto Backward est activé.
		Clignotant	Une erreur d'enroulement s'est produite.
		Désactivé	Auto Backward est désactivé.

Affichage

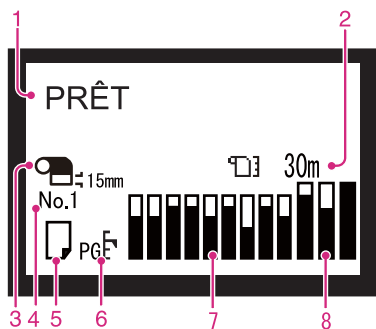

1. Messages

Affiche l'état, le fonctionnement et les messages d'erreur de l'imprimante.

→ Voir "Messages d'erreur sur l'écran LCD", page 149.

→ Voir "Détails du mode Menu", page 20.

Les informations suivantes peuvent être affichées sur la deuxième ligne du message.

2. Icône Compteur papier rouleau

Affiche la quantité de papier restant dans le rouleau. Lorsque vous définissez les réglages suivants, l'icône  et la quantité de papier restant dans le rouleau s'affichent.

CONFIG PAP RESTANT est défini sur OUI dans PAP ROULEAU RESTANT du menu Configuration papier.

La longueur du papier rouleau est définie dans le paramètre LONGUEUR PAP ROULEAU de PAP ROULEAU RESTANT dans le menu Configuration papier.

Le seuil d'alerte de longueur du papier rouleau est défini dans le paramètre ALERTE LONG ROULEAU de PAP ROULEAU RESTANT dans le menu Configuration papier.

Si vous sélectionnez NON pour CONFIG PAP RESTANT dans le menu Configuration papier, l'icône de compteur de papier rouleau ne s'affiche pas.

3. Icône Marge papier rouleau

Affiche l'icône de marge de papier  avec les marges que vous avez sélectionnées pour MARGE PAPIER ROULEAU.

15 mm : si HAUT/BAS 15 mm est sélectionné.

35/15 mm : si HAUT 35/BAS 15 mm est sélectionné.

3 mm : si 3 mm est sélectionné.

15 mm : si 15 mm est sélectionné.

Rien n'apparaît si MARGE PAPIER ROULEAU est défini sur PAR DÉFAUT.

→ Voir "Liste des menus", page 18.

4. Numéro papier

Lorsque vous sélectionnez un numéro de papier (1 à 10) pour PAPIER PERSO., le numéro sélectionné s'affiche.



→ Voir "Définition du papier personnalisé dans l'imprimante", page 100.

5. Icône Alimentation

Affiche le réglage de source d'alimentation papier et de découpe du papier rouleau.

Vous pouvez sélectionner les icônes de source d'alimentation suivantes en appuyant sur la touche  affichée sur l'écran LCD.

Lorsque vous imprimez à partir du pilote d'impression, les réglages effectués sur le pilote d'impression sont prioritaires sur les réglages effectués sur le panneau de contrôle de l'imprimante.





Icône	Explication
	Imprime sur le papier rouleau. Le papier rouleau est découpé automatiquement une fois une page imprimée.
	Imprime sur le papier rouleau. Le papier n'est pas découpé automatiquement après l'impression.
	Imprime sur la feuille.

6. Icône Écart du cylindre

Affiche le réglage Écart du cylindre.

Si le numéro de papier sélectionné dans le menu Papier perso. s'affiche, l'icône Écart du cylindre ne s'affiche pas.

→ Voir "Liste des menus", page 18.

Icône	Explication
Aucune	Standard
	Étroit
	Grand
	Plus grand
	Le plus grand





7. Icône d'état de la cartouche d'encre

Affiche la quantité d'encre restante dans chaque cartouche.

Cartouche d'encre

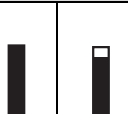



Numéro	Couleur d'encre
1	Vivid Light Magenta (Vivid Magenta clair (VLM))
2	Light Light Black (Gris Clair (LLK))
3	Matte Black (Noir mat (MK))
4	Light Black (Noir clair (LK))
5	Light Cyan (Cyan clair (LC))
6	Cyan (Cyan (C))
7	Vivid Magenta (Vivid Magenta (VM))
8	Photo Black (Noir photo (PK))
9	Yellow (Jaune (Y))

Encre restante

Icône	Description
	Il reste assez d'encre.
	Il est conseillé de préparer une nouvelle cartouche d'encre.
	Préparez une nouvelle cartouche d'encre. (clignotant) Cette icône indique le réservoir jaune.
	L'encre est épuisée, ce qui vous empêche d'imprimer. Remplacez la cartouche d'encre par une neuve. Cette icône indique le réservoir jaune.
	Erreur au niveau de la cartouche ou pas de cartouche.

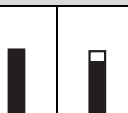
8. Icône du réservoir de maintenance

Les trois icônes les plus à droite indiquent l'espace disponible dans les réservoirs de maintenance gauche, central et droit respectivement.

Icône	Description
	Il y a assez d'espace disponible dans les réservoirs de maintenance.
	Il est conseillé de préparer un nouveau réservoir de maintenance.
	Préparez un nouveau réservoir de maintenance. (clignotant)
	Le réservoir de maintenance est plein. Remplacez le réservoir de maintenance par un neuf.

Mode Menu

Le mode Menu permet de régler des paramètres d'impression semblables à ceux que vous régleriez normalement dans le logiciel ou le pilote, ainsi que d'autres paramètres, directement à partir du panneau de contrôle. Le panneau de contrôle indique les informations relatives à l'imprimante. Il permet également certaines opérations comme la vérification des buses.

Utilisation du mode Menu

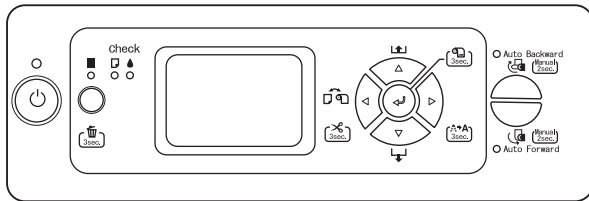

Remarque :

Appuyez sur la touche **||** lorsque vous souhaitez quitter le mode Menu et retourner à l'état PRÊT. Appuyez sur la touche **◀** pour revenir à l'étape précédente.

Suivez les étapes ci-après pour utiliser le mode Menu.

1. Sélectionnez un menu.

Exemple : Sélectionnez CONFIGURATION.

- 1 Appuyez sur la touche **▷** pour activer le mode Menu.

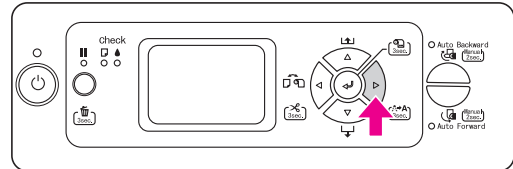

Le premier menu s'affiche sur l'écran LCD.

- 2 Appuyez sur la touche **△/▽** pour sélectionner CONFIGURATION.

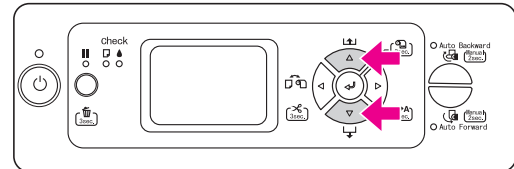

- 3 Appuyez sur la touche **▷** pour activer le menu Configuration.

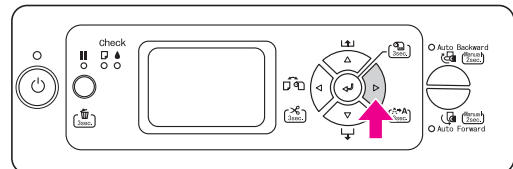

2. Trois cas se présentent en fonction des éléments sélectionnés.

A. Vous sélectionnez un paramètre

Exemple : Si vous sélectionnez ÉCART DU CYLINDRE dans le menu Configuration

- 1 Appuyez sur la touche Δ / ∇ pour sélectionner ÉCART DU CYLINDRE.

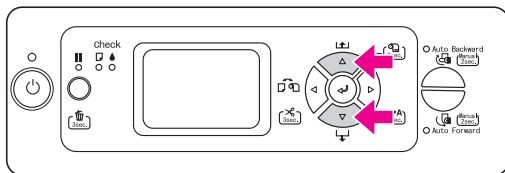

- 2 Appuyez sur la touche ▶ pour accéder à l'élément Écart du cylindre.

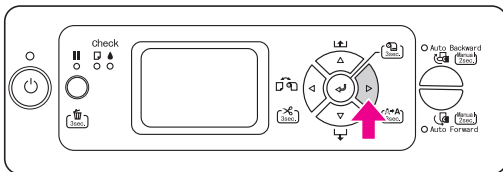

- 3 Appuyez sur la touche Δ / ∇ pour sélectionner un paramètre pour l'élément. Le réglage courant est indiqué par un astérisque (*).

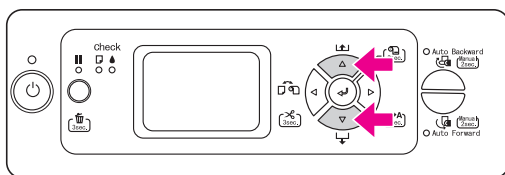

- 4 Appuyez sur la touche ◀ pour stocker le paramètre sélectionné.

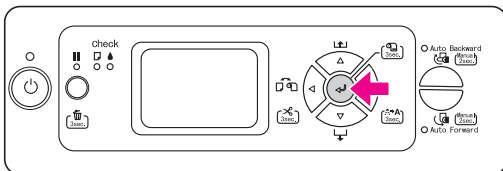

- 5 Appuyez sur la touche ◀ pour revenir au niveau précédent ou appuyez sur la touche || pour quitter le mode Menu.

B. Vous exécutez une fonction

Exemple : Si vous sélectionnez TEST BUSE dans le menu Imprimer test

- 1 Dans le menu Imprimer test, appuyez sur la touche Δ / ∇ pour sélectionner TEST BUSE.

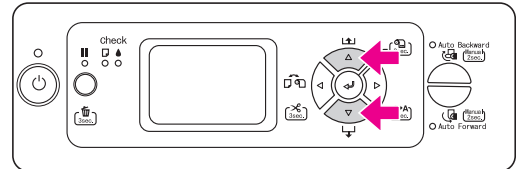

- 2 Appuyez sur la touche ▶ pour accéder à l'élément de vérification des buses.

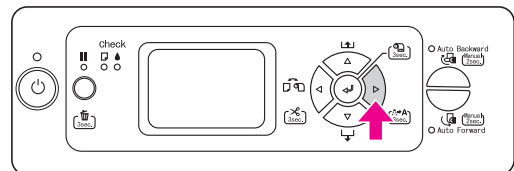

- 3 Appuyez sur la touche ◀ pour exécuter la vérification des buses.

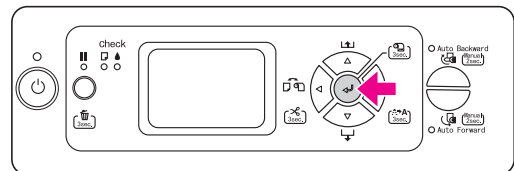

C. Vous souhaitez afficher les informations relatives à l'imprimante

Exemple : Si vous sélectionnez NIVEAU ENCRE dans le menu État de l'imprimante

- 1 Dans le menu État de l'imprimante, appuyez sur la touche Δ / ∇ pour sélectionner NIVEAU ENCRE.

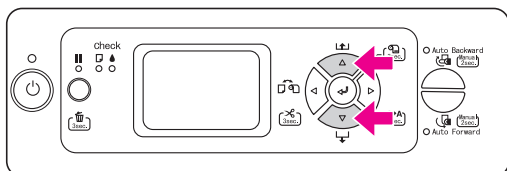

- 2 Appuyez sur la touche \triangleright pour accéder à l'élément Niveau encre.

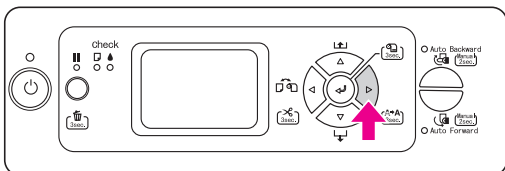

- 3 Confirmez l'encre restante à l'écran. Appuyez sur la touche Δ / ∇ pour afficher la quantité restante de chaque couleur d'encre.

Exemple : Matte Black (Noir mat) 84 %

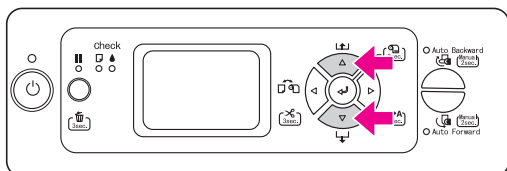

- 4 Appuyez sur la touche \triangleleft pour revenir au niveau précédent ou appuyez sur la touche \mathbb{I} pour quitter le mode Menu.

Liste des menus

Menu	Élément	Paramètre
"CONFIGURATION IMPR.", page 20	ÉCART DU CYLINDRE	ÉTROIT, STANDARD, GRAND, PLUS GRAND, LE PLUS GRAND
	LIGNE PAGE	OUI, NON
	MARGE PAPIER ROULEAU	PAR DÉFAUT, HAUT/BAS 15 mm, HAUT 35/BAS 15 mm, 15 mm, 3 mm
	CTRL FORMAT PPR	OUI, NON
	VÉRIF INCLIN PAPIER	OUI, NON
	ACTUALISER MARGES	OUI, NON
	VÉRIF BUSES AUTO	OUI : PÉRIODIQUE, OUI : CHQ TRAVAIL, NON
	IMPR MOTIF BUSES	NON, OUI : CHAQUE PAGE, OUI : TTS 10 PAGES
	INITIALISER PARAM	EXÉC
"IMPRESSION D'ESSAI", page 21	VÉRIF BUSE	IMPRESSION
	FEUILLE D'ÉTAT	IMPRESSION
	FEUILLE ÉTAT RÉSEAU	IMPRESSION
	INFORMATIONS TRAVAIL	IMPRESSION
	PAPIER PERSONNALISÉ	IMPRESSION
"MAINTENANCE", page 22	RÉGLAGE CUTTER	EXÉC
	REPLACEMENT DU CUTTER	EXÉC
	NETTOYAGE AUTO	EXÉC
	NETTOY CHQ COULEUR	C/VM, PK, MK/Y, LLK/LK, VLM/LC
	RÉGLAGE HEURE	MM/JJ/AA HH:MM
	RÉGLAGE CONTRASTE	-20 - 0 - +20

"ÉTAT DE L'IMPRIMANTE", page 22	VERSION	F0xxxx-xx xx IBCC
	PAGES IMPRIMABLES	(couleur d'encre) nnnnnnn PAGES
	NIVEAU ENCRE	(couleur d'encre) nn%
	RÉSERVOIR MAINT	GAUCHE nn% CENTRE ARR nn% DROITE nn%
	COMPTEUR UTILISATION	ENCRE xxxxx.xml PAPIER xxxxx.xcm
	EFF COMPTEUR UTILIS	ENCRE EXÉC PAPIER EXÉC
	HISTORIQUE TRAVAUX	No. 0-No. 9 Encre xxxxx.xml Papier xxx.x cm2
	IMPRESSIONS TOTALES	nnnnnn PAGES
	ÉTAT EDM	NON DÉMARRÉ, ACTIVÉ, DÉSACTIVÉ DERNIER TÉLÉCHARG MM/JJ/AA HH:MM GMT, (NON TÉLÉCHARGÉ)
"CONFIGURATION PAPIER", page 23	TYPE DE PAPIER	Papier photo Papier pour épreuves Papier beaux-arts Papier mat Papier ordinaire Autres PAPIER PERSONNALISÉ NO_DU_PAPIER_SÉLECT
	PAP ROULEAU RESTANT	CONFIG PAP RESTANT LONGUEUR PAP ROULEAU ALERTE LONG ROULEAU
	PAPIER PERSONNALISÉ	PAPIER NO.1 - 10
"ALIGNEMENT DES TÊTES", page 26	ÉPAISSEUR PAPIER	SÉLECT TYPE PAPIER SÉLECT ÉPAISSEUR
	ALIGNEMENT	AUTO, MANUEL
"CONFIGURATION RÉSEAU", page 26	CONFIGURATION RÉSEAU	DÉSACTIVER, ACTIVER
	PARAMÈTRE ADRESSE IP	AUTO, PANNEAU
	PARAMÈTRE IP,MSR,PPD	ADRESSE IP 000.000.000.000 - 192.168.192.168 - 255.255.255.255 MASQUE DE SS-RÉSEAU 000.000.000.000 - 255.255.255.000 - 255.255.255.255 PASSERELLE PAR DÉF 000.000.000.000 - 255.255.255.255
	BONJOUR	OUI, NON
	INIT PARAM RÉSEAU	EXÉC

Détails du mode Menu

CONFIGURATION IMPR.

Élément	Paramètre	Explication
ÉCART DU CYLINDRE	ÉTROIT	<p>Vous pouvez régler la distance qui sépare la tête d'impression du papier.</p> <p><input type="checkbox"/> STANDARD : normalement, sélectionnez STANDARD.</p> <p><input type="checkbox"/> Lorsque vous sélectionnez une autre option que STANDARD, l'icône suivante s'affiche sur l'écran LCD.</p> <p>ÉTROIT: </p> <p>GRAND: </p> <p>PLUS GRAND: </p> <p>LE PLUS GRAND: </p>
	STANDARD	
	GRAND	
	PLUS GRAND	
	LE PLUS GRAND	
LIGNE PAGE	OUI	<p>Vous pouvez indiquer si vous souhaitez imprimer la ligne de fin de page (ligne de découpe) sur le papier rouleau. Sélectionnez OUI si vous souhaitez imprimer la ligne de fin de page. Sélectionnez NON dans le cas contraire.</p> <p>La ligne verticale peut être imprimée quand la largeur du papier rouleau paramétrée dans le pilote d'imprimante est inférieure à la largeur du papier rouleau chargé dans l'imprimante.</p> <p>* Ce paramètre est uniquement disponible pour le papier rouleau.</p>
	NON	
MARGE PAPIER ROULEAU	PAR DÉFAUT	<p>Vous pouvez sélectionner des marges pour le papier rouleau.</p> <p><input type="checkbox"/> PAR DÉFAUT: Les marges inférieure et supérieure sont de 15 mm et les marges droite et gauche de 3 mm. *La marge supérieure du papier photo glacé Premium (250), du papier photo semi-glacé Premium (250) et du papier photo lustré Premium (260) est égale à 20 mm et la marge inférieure à 15 mm.</p> <p><input type="checkbox"/> HAUT/BAS 15 mm : Les marges inférieure et supérieure sont de 15 mm et les marges droite et gauche de 3 mm.</p> <p><input type="checkbox"/> HAUT 35/BAS 15 mm : La marge supérieure est de 35 mm, inférieure de 15 mm et les marges gauche et droite sont de 3 mm.</p> <p><input type="checkbox"/> 15 mm: Les marges sont de 15 mm sur tous les côtés.</p> <p><input type="checkbox"/> 3 mm: Les marges sont de 3 mm sur tous les côtés.</p> <p>La zone d'impression ne change pas lorsque les marges sont modifiées.</p>
	HAUT/BAS 15mm	
	HAUT 35/BAS 15mm	
	15mm	
	3mm	

Élément	Paramètre	Explication
VÉRIF FORMAT PAPIER	OUI	<p>Vous pouvez décider de vérifier la largeur du papier.</p> <ul style="list-style-type: none"> <input type="checkbox"/> OUI : Vérifier la largeur du papier et le bord supérieur du papier. <input type="checkbox"/> NON : Ne pas vérifier la largeur du papier et le bord supérieur du papier. L'imprimante poursuit l'impression même si la largeur du papier ne correspond pas à la largeur des données, mais elle risque d'imprimer au-delà du papier. Dans la mesure où cela salit l'intérieur de l'imprimante, nous vous recommandons de sélectionner l'option OUI. La marge blanche risque d'être plus large en haut de chaque page.
	NON	
VÉRIF INCLIN PAPIER	OUI	<p>Lorsque l'option OUI est sélectionnée, le message INCLINAISON PAPIER s'affiche sur l'écran LCD et l'imprimante interrompt l'impression si le papier n'est pas droit. Si vous sélectionnez NON, aucune erreur d'alignement du papier n'est signalée, même si l'image imprimée ne se trouve pas sur le papier, et l'imprimante poursuit l'impression.</p>
	NON	
ACTUALISER MARGES	OUI	<p>Si vous sélectionnez OUI, l'imprimante coupe automatiquement une zone d'impression supplémentaire après l'impression sans marges.</p>
	NON	
VÉRIF BUSES AUTO	OUI : PÉRIODIQUE	<p>Lorsque vous sélectionnez OUI, l'imprimante procède à une vérification des buses et les nettoie automatiquement en cas de points manquants.</p> <ul style="list-style-type: none"> <input type="checkbox"/> OUI : PÉRIODIQUE Effectue automatiquement une vérification périodique des buses. <input type="checkbox"/> OUI : CHQ TRAVAIL Effectue une vérification des buses avant l'impression de chaque travail. <input type="checkbox"/> NON N'effectue pas automatiquement de vérification des buses.
	OUI : CHQ TRAVAIL	
	NON	
IMPR MOTIF BUSES	NON	<p>Lorsque vous sélectionnez OUI, l'imprimante imprime le motif de la vérification des buses avant d'imprimer chaque travail ou la 10ème feuille, selon le paramètre défini.</p> <p>* Ce paramètre est uniquement disponible pour le papier rouleau.</p>
	OUI : CHAQUE PAGE	
	OUI : TTS 10 PAGES	
INITIALISER PARAM	EXÉC	<p>Vous pouvez rétablir la valeur d'usine de l'ensemble des paramètres définis dans le menu de configuration de l'imprimante.</p>

IMPRESSION D'ESSAI

Élément	Paramètre	Explication
VÉRIF BUSES	IMPRESSION	<p>Vous pouvez imprimer un motif de contrôle des buses de la tête d'impression pour chaque cartouche d'encre. Cela imprime également la version du micrologiciel, l'utilisation de l'encre et l'espace disponible du réservoir de maintenance.</p> <p>➔ Voir "Vérification des buses", page 132.</p>
FEUILLE D'ÉTAT	IMPRESSION	<p>Vous pouvez imprimer l'état actuel de l'imprimante.</p>
FEUILLE ÉTAT RÉSEAU	IMPRESSION	<p>Vous pouvez imprimer l'état actuel du réseau.</p>
INFORMATIONS TRAVAIL	IMPRESSION	<p>Vous pouvez imprimer les informations relatives aux travaux d'impression enregistrés dans l'imprimante (jusqu'à 10 travaux).</p>
PAPIER PERSONNALISÉ	IMPRESSION	<p>Vous pouvez imprimer les informations relatives au papier personnalisé enregistrés dans le menu Configuration papier.</p>

MAINTENANCE

Vous pouvez exécuter des fonctions de maintenance, comme un nettoyage spécial.

Élément	Paramètre	Explication
RÉGLAGE CUTTER	EXÉC	Vous pouvez ajuster la position du cutter en sélectionnant le numéro de position adéquat.
REPLACEMENT CUTTER	EXÉC	Vous pouvez afficher la procédure utilisée pour remplacer le cutter. Suivez les instructions sur l'écran LCD.
NETTOYAGE AUTO	EXÉC	Vous pouvez nettoyer la tête de lecture plus efficacement qu'un nettoyage de tête normal.
NETTOY CHQ COULEUR	C/VM	Vous pouvez procéder au nettoyage des buses spécifiées uniquement.
	PK	
	MK/Y	
	LLK/LK	
	VLM/LC	
RÉGLAGE HORLOGE	MM/JJ/AA HH:MM	Vous pouvez régler l'année, le mois, la date, les heures et les minutes.
RÉGLAGE CONTRASTE	0	Vous pouvez régler le contraste de l'écran LCD.
	-20 - 0 - +20	

ÉTAT DE L'IMPRIMANTE

Ce menu indique l'état de l'imprimante.

Élément	Paramètre	Explication
VERSION	F0xxxx-xx xx IBCC	Vous pouvez vérifier la version du microprogramme.
PAGES IMPRIMABLES	(couleur d'encre) nnnnnnn PAGES	Vous pouvez afficher le nombre de pages imprimables pour chaque cartouche d'encre.
NIVEAU ENCRE	(couleur d'encre) nn%	Vous pouvez vérifier l'état de chaque cartouche d'encre.
RÉSERVOIR MAINT	GAUCHE nn%	Vous pouvez vérifier l'espace disponible dans le réservoir de maintenance.
	CENTRE ARR nn%	
	DROITE nn%	
COMPTEUR UTILISATION	ENCRE xxxxx.xml	Vous pouvez afficher la consommation d'encre en millilitres et la consommation de papier en centimètres. Les valeurs affichées dans COMPTEUR UTILISATION sont indicatives.
	PAPIER xxxxx.xcm	
EFF COMPTEUR UTILIS	ENCRE EXÉC	Vous pouvez effacer les valeurs figurant dans COMPTEUR UTILISATION.
	PAPIER EXÉC	
HISTORIQUE TRAVAUX	No. 0 - No.9 Encre xxxxx.xml Papier xxx.x cm2	Vous pouvez afficher la consommation d'encre (ENCRE) en millilitres et le format de papier (PAPIER) de chaque travail d'impression enregistré dans l'imprimante. Le travail le plus récent est le N° 0.
IMPRESSIONS TOTALES	nnnnnnn PAGES	Vous pouvez afficher le nombre total de pages que vous avez imprimées.

Élément	Paramètre	Explication
ÉTAT EDM	NON DÉMARRÉ, ACTIVÉ, DÉSACTIVÉ	Vous pouvez vérifier si EDM est activé ou désactivé. Si EDM est activé, l'heure du dernier chargement EDM s'affiche.
	DERNIER TÉLÉCHARG MM/JJ/AA HH:MM GMT, (NON TÉLÉCHARGÉ)	

Remarque :

- ❑ Lorsque le voyant reste allumé, vous devez remplacer la cartouche d'encre épuisée. Si vous remplacez la cartouche correctement, le compteur est automatiquement réinitialisé.
➔ Voir "Remplacement des cartouches d'encre", page 125.
- ❑ Si l'icône du réservoir de maintenance sur l'écran LCD indique que le réservoir de maintenance est plein ou presque plein, vous devez le remplacer. Si vous remplacez le réservoir correctement, le compteur est automatiquement réinitialisé.
➔ Voir "Remplacement du réservoir de maintenance", page 127.

CONFIGURATION PAPIER

Si vous utilisez un support autre que Epson, veuillez à définir les paramètres appropriés pour le papier.

Élément	Paramètre	Explication
TYPE DE PAPIER	Papier photo	Vous pouvez sélectionner le type de support chargé dans l'imprimante.
	Papier pour épreuves	
	Papier beaux-arts	
	Papier mat	
	Papier ordinaire	
	Autres	
	PAP PERSONNALISÉ	
	NO DU PAPIER SÉLECT	

Élément	Paramètre	Explication
PAP ROULEAU RESTANT *Ce menu ne s'affiche pas si le papier est chargé dans l'imprimante.	CONFIG PAP RESTANT	Vous pouvez paramétrer une fonction de compteur de papier restant seulement si le papier n'est pas chargé dans l'imprimante. <ul style="list-style-type: none"> <input type="checkbox"/> NON : La fonction PAP ROULEAU RESTANT est désactivée. L'icône de compteur de papier rouleau ne s'affiche pas sur l'écran LCD. <input type="checkbox"/> OUI : IMPR CHQ PAGE: La longueur du papier restant sur le rouleau est indiquée sur l'écran LCD. À la fin du travail d'impression, le code barres (comprenant les informations sur le type de papier, la longueur du papier rouleau et l'alerte de la longueur rouleau) est imprimé sur le bord du papier rouleau. Lorsque l'imprimante est sous tension ou que le papier rouleau est placé dans l'imprimante, le code barres est numérisé. <input type="checkbox"/> OUI : QD CHGT ROUL: La longueur du papier restant sur le rouleau est indiquée sur l'écran LCD. Lorsque ce réglage est sélectionné, le levier de maintien du papier est bloqué. Lorsque vous maintenez la touche  enfoncée pendant 3 secondes, le code barres (comprenant les informations sur le type de papier, la longueur du papier rouleau et le seuil d'alerte de la longueur du rouleau) est imprimé sur le bord du papier rouleau et le levier de maintien du papier est relâché. Lorsque l'imprimante est sous tension ou que le papier rouleau est défini dans l'imprimante, le code barres est numérisé.
	LONGUEUR PAP ROULEAU	Si vous définissez l'alerte rouleau, un message s'affiche lorsque la quantité de papier restant est peu importante.
	ALERTE LONG ROULEAU	Si vous utilisez du papier rouleau, saisissez la longueur du papier rouleau installé dans l'imprimante et le seuil d'alerte. La longueur du papier rouleau doit être comprise entre 5 et 99,5 mètres et l'alerte de la longueur rouleau entre 1 et 15 mètres.
PAPIER PERSONNALISÉ	PAPIER 1 - 10	Vous pouvez choisir un numéro (entre 1 et 10) pour enregistrer les paramètres (comme Type de papier, Écart du cylindre, Motif d'épaisseur, Méthode de découpe, Réglage alim papier, Temps de séchage, Aspiration du papier) ou pour rappeler les paramètres que vous avez définis. Le numéro sélectionné s'affiche sur l'écran LCD. → Voir "PAPIER PERSONNALISÉ", page 25.

PAPIER PERSONNALISÉ

Si vous utilisez un autre support que Epson, vous devez adapter les paramètres en fonction de ce support.

Après avoir sélectionné le numéro du papier, définissez les paramètres suivants.

Pour définir le papier personnalisé, reportez-vous à la section suivante.

→ "Impression avec un support d'un fabricant autre que Epson", page 100

Élément	Paramètre	Explication
TYPE DE PAPIER	Papier photo	Vous pouvez sélectionner le type de support.
	Papier pour épreuves	
	Papier beaux-arts	
	Papier mat	
	Papier ordinaire	
	Autres	
ÉCART DU CYLINDRE	ÉTROIT	Vous pouvez régler la distance qui sépare la tête d'impression du papier. STANDARD : normalement, sélectionnez STANDARD. ÉTROIT : si vous imprimez sur du papier fin. GRAND ou PLUS GRAND : si les images sont tachées. LE PLUS GRAND : si vous imprimez sur du papier épais.
	STANDARD	
	GRAND	
	PLUS GRAND	
	LE PLUS GRAND	
MOTIF D'ÉPAISSEUR	IMPRESSION	Vous pouvez imprimer le motif de détection de l'épaisseur du papier.
MÉTHODE DE DÉCOUPE	STANDARD	Vous pouvez spécifier une méthode de découpe.
	PAPIER FIN	
	PAPIER ÉPAIS, RAPIDE	
	PAPIER ÉPAIS, LENT	
RÉGLAGE ALIM PAPIER	0,00 %	Vous pouvez définir la quantité d'alimentation papier de la zone imprimable. La plage de valeurs va de -0,70 à 0,70 %. Si la valeur est trop grande, il est possible que des micro bandes horizontales blanches apparaissent. Si la valeur est trop faible, il est possible que des micro bandes horizontales sombres apparaissent.
	-0,70 % à +0,70 %	
TEMPS DE SÉCHAGE	0,0 SEC	Vous pouvez définir le temps de séchage de l'encre pour chaque passage de la tête d'impression. La plage de valeurs va de 0 à 10 secondes. Selon la densité de l'encre ou le type de papier, l'encre ne sèche pas rapidement. Dans ce cas, définissez un temps de séchage plus long.
	0,0 SEC à 10,0 SEC	
ASPIRATION PAPIER	STANDARD	Vous pouvez définir la pression d'aspiration utilisée pour faire avancer le papier imprimé.
	-1 à -4	

ALIGNEMENT DES TÊTES

Vous pouvez procéder à l'alignement des têtes d'impression. Pour plus d'informations sur l'alignement des têtes d'impression, reportez-vous à la section suivante.

→ "Alignement de la tête d'impression", page 138

Élément	Paramètre	Explication
ÉPAISSEUR PAPIER	SÉLECT TYPE PAPIER	Si vous utilisez un support spécial Epson, sélectionnez le type de papier. Si vous utilisez un support spécial autre que Epson, saisissez une épaisseur de papier comprise entre 0,1 et 1,5 mm.
	SÉLECT ÉPAISSEUR	
ALIGNEMENT	AUTO	Si vous sélectionnez AUTO , le motif d'ajustement de la sortie est lu par le capteur et la valeur d'ajustement optimale est automatiquement enregistrée dans l'imprimante. Si vous sélectionnez MANUEL , vous devez vérifier le motif et saisir la valeur d'alignement.
	MANUEL	



CONFIGURATION RÉSEAU

Ce menu contient les paramètres suivants. Pour plus d'informations sur les paramètres réseau, reportez-vous au *Guide de l'administrateur*.

Élément	Paramètre	Explication
CONFIGURATION RÉSEAU	DÉSACTIVER	Vous pouvez configurer les paramètres réseau de l'imprimante. Les éléments suivants apparaissent uniquement si ACTIVER est sélectionné. Après avoir défini les éléments, appuyez sur la touche ◀ du menu Configuration réseau, afin de réinitialiser le réseau et d'établir une connexion réseau au bout de 15 secondes. Le menu Configuration réseau n'apparaît pas pendant la réinitialisation du réseau.
	ACTIVER	
PARAMÈTRE ADRESSE IP	AUTO	Vous pouvez sélectionner la méthode de définition de l'adresse IP dans l'imprimante. Si vous sélectionnez PANNEAU , PARAMÈTRE IP , MSR , PPD apparaît.
	PANNEAU	
PARAMÈTRE IP, MSR, PPD	Demandez des informations détaillées à votre administrateur système.	
BONJOUR	OUI	Vous pouvez activer ou désactiver le paramètre Bonjour.
	NON	
INIT PARAM RÉSEAU	EXÉC	Vous pouvez rétablir la valeur d'usine par défaut des paramètres réseau de l'imprimante.

Mode Maintenance

Vous pouvez modifier la langue ou l'unité utilisée à l'écran ou rétablir les valeurs d'usine de l'ensemble des paramètres.

- 1** Mettez l'imprimante hors tension en appuyant sur la touche .
- 2** Appuyez simultanément sur la touche  et la touche  pour mettre l'imprimante sous tension.

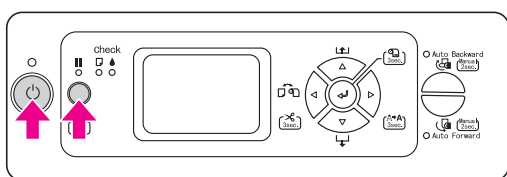

Le premier menu s'affiche sur l'écran LCD. Les procédures de réglage sont identiques à celles du mode Menu.

→ Voir "Mode Menu", page 15.

- 3** Pour quitter le mode Maintenance, appuyez sur la touche  pour mettre l'imprimante hors tension.

Liste du mode Maintenance

Élément	Paramètre	Explication
LANGUE	ENGLISH	Vous pouvez sélectionner la langue d'affichage de l'écran LCD.
	JAPANESE	
	FRENCH	
	GERMAN	
	ITALIAN	
	PORTUGUE	
	SPANISH	
DUTCH		
UNITÉ	MÉTRIQUE	Vous pouvez sélectionner l'unité de mesure utilisée pour afficher la longueur.
	PIED/POUCE	
PRESSION DÉCOUPE	0 - 150%	Vous pouvez sélectionner la pression de découpe.
NETTOYAGE SS	EXÉC	Vous pouvez effectuer un nettoyage de la tête par ultrasons.
ACTIV ALIM PAP ROUL	OUI	Vous pouvez économiser du papier rouleau en interrompant l'alimentation du papier une fois l'imprimante mise sous tension.
	NON	
PANNEAU DÉFAUT	EXÉC	Vous pouvez rétablir les valeurs d'usine de tous les paramètres que vous avez modifiés dans le mode Menu.
CUSTOM	0 - 255	Vous pouvez définir des paramètres personnalisés.

Manipulation du papier

Supports pris en charge

Il est recommandé d'utiliser les supports spéciaux Epson susceptibles d'améliorer l'utilisation et les capacités d'expression des résultats d'impression. Pour plus d'informations sur le papier, reportez-vous à la section suivante.

→ "Informations relatives au papier", page 110

Remarque :

- ❑ *N'utilisez pas de papier froissé, abîmé, déchiré, sale ou présentant des imperfections.*
- ❑ *Introduisez le papier juste avant l'impression. Retirez-le de l'imprimante une fois l'impression terminée et conservez-le conformément aux instructions relatives au support utilisé.*
- ❑ *Si vous utilisez du papier rouleau autre que les supports spéciaux Epson, consultez les instructions qui accompagnent le papier ou contactez votre fournisseur pour plus d'informations. Testez la qualité d'impression avant d'acheter d'importantes quantités de papier.*

→ Voir "Impression avec un support d'un fabricant autre que Epson", page 100.

Taille du papier

Feuille	Largeur : 210 à 1118 mm Hauteur : 279 à 1580 mm
Papier rouleau	Largeur : 406 à 1 626 mm Hauteur à 1 travail : 127 à 15 000 mm

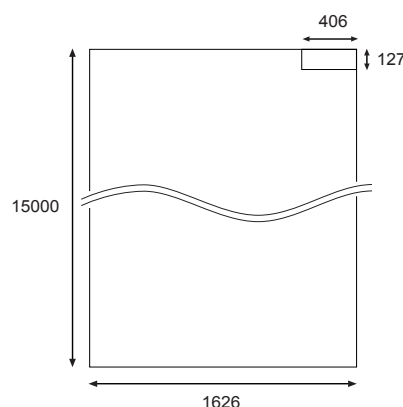
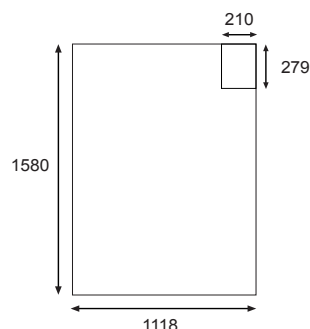

Unité : mm

Épaisseur du papier

Feuille	0,08 à 1,5 mm (la hauteur du papier devrait être de 279 à 728 mm)
	0,08 à 0,5 mm (la hauteur du papier devrait être de 729 à 1 580 mm)
Papier rouleau	0,08 à 0,5 mm

Utilisation du papier rouleau

Lorsque vous utilisez du papier rouleau, préparez l'axe et installez le papier rouleau dessus, puis installez le tout dans l'imprimante. Étant donné le poids du papier rouleau, deux personnes doivent procéder à l'installation.



Attention :

Le papier rouleau est lourd et son installation requiert par conséquent l'intervention de deux personnes.

Préparation de l'axe

L'axe de cette imprimante est un axe d'entraînement pour rouleau double tension 2/3 pouces.

Fixez ou retirez les raccords gris selon la taille du mandrin.

Retrait des raccords gris (dans le cas d'un mandrin 2 pouces)

Enlevez l'embout amovible noir de l'axe. Retirez les raccords gris des embouts.

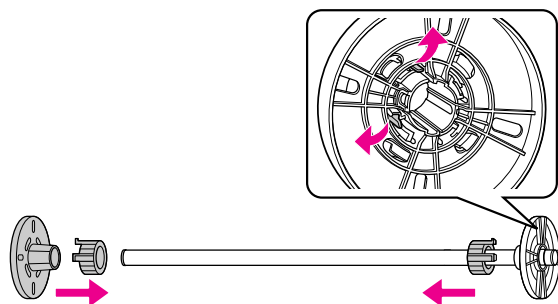

Remarque :

Conservez les raccords gris en lieu sûr pour un usage futur.

Fixation des raccords gris (dans le cas d'un mandrin 3 pouces)

Enlevez l'embout amovible noir de l'axe. Fixez les raccords gris aux embouts, en faisant correspondre les quatre flèches.

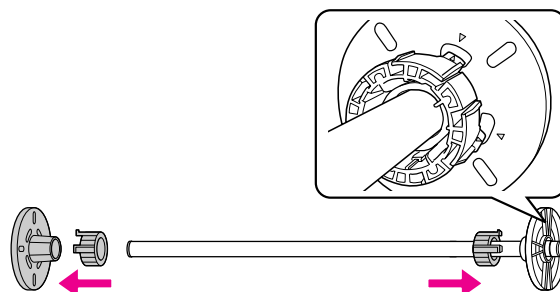

Installation du papier rouleau sur l'axe

Pour installer le papier rouleau sur l'axe, procédez comme suit.

- 1 Placez le papier rouleau sur une surface plane comme un plateau de table et introduisez-le de manière à ce qu'il s'enroule vers la gauche en partant de l'embout fixe (gris).

Si les bords du papier rouleau ne sont pas alignés, remédiez-y avant d'introduire le papier rouleau.



- 2 Faites coulisser le papier rouleau sur l'axe et sur l'embout fixe (gris) jusqu'à ce qu'il se mette en place.

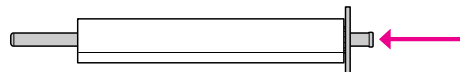

- 3** Remettez en place l'embout amovible noir sur l'axe et dans l'extrémité du papier rouleau jusqu'à ce qu'il se verrouille en place.

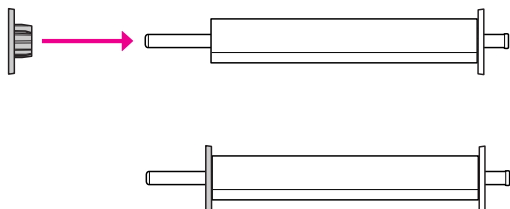

- 4** Ajustez la tension de l'axe le cas échéant.

N : Tension normale
H : Tension élevée

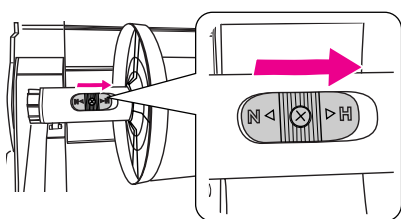

Important :

Vous devez utiliser la tension appropriée en fonction du papier rouleau. Pour plus d'informations sur la tension de l'axe, reportez-vous à la section suivante. Si vous appliquez une mauvaise tension, l'impression risque d'être tachée ou l'imprimante endommagée.
→ Voir "Informations relatives au papier", page 110.

Remarque :

Il est recommandé d'utiliser une tension élevée quand vous utilisez un papier rouleau autre que le papier spécial Epson, comme une étoffe ou du papier fin inférieur à 100 g/m². Dans ce cas, le papier est entraîné par plus petits incréments que d'habitude. Augmentez la valeur de réglage d'alimentation papier dans le menu Papier perso.
Si vous imprimez avec une tension normale, le papier risque de se froisser au cours d'une impression en continu. Pour plus d'informations, reportez-vous aux instructions de manipulation du papier rouleau.
Si un papier rouleau ordinateur se froisse lors de l'impression, appliquez une tension élevée. Vous pourrez ainsi réduire les froissements.

Chargement du papier rouleau

Pour charger le papier rouleau, procédez comme suit.

Remarque :

- ❑ *Lorsque CONFIG PAF RESTANT est défini sur OUI, le code barres (incluant les informations sur le papier) est imprimé sur le bord du papier rouleau avant le retrait du papier. Ceci facilitera le placement du papier lors de sa prochaine utilisation.*
→ Voir "CONFIGURATION PAPIER", page 23.
- ❑ *Il est recommandé de charger le papier rouleau juste avant l'impression. Si vous laissez le papier rouleau dans l'imprimante, le cylindre servant à maintenir le papier risque de laisser une trace sur la surface du papier.*

- 1** Ouvrez le capot du papier rouleau.

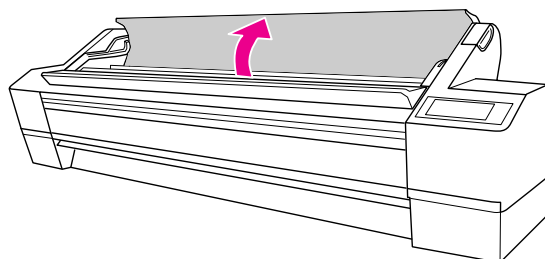

- 2** Avec la butée fixe du papier (grise) à droite, saisissez le rouleau papier et installez-le dans le porte rouleau. Déplacez ensuite le rouleau papier vers la droite.

Attention :

Le poids du rouleau papier nécessite l'intervention de deux personnes pour le saisir par les butées situées aux deux extrémités.

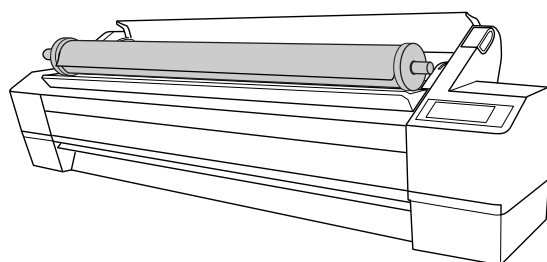

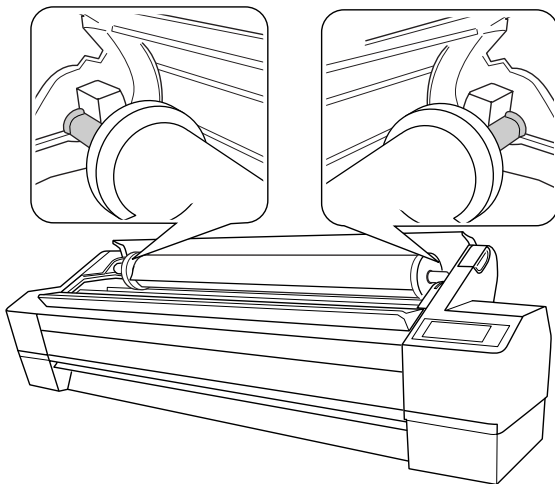
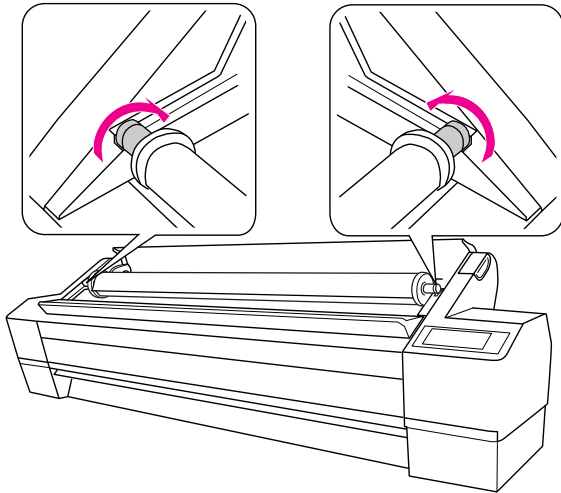

- 3** En l'alignant sur les glissières situées des deux côtés, placez délicatement le rouleau papier sur les supports de montage à l'intérieur de l'imprimante.

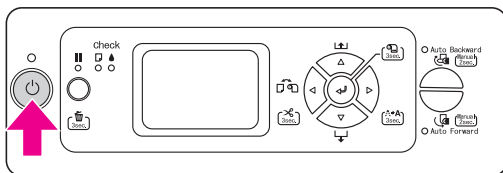

- 4** Mettez l'imprimante sous tension en appuyant sur la touche .



- 5** Assurez-vous que le voyant Pause ne clignote pas et réglez le levier de maintien du papier sur la position relâchée.

Le levier de maintien du papier est peut-être bloqué si le paramètre PÂP ROULEAU RESTANT est défini sur OUI :  CHGT ROUL. Dans ce cas, appuyez sur la touche  pendant trois secondes pour imprimer le code barres, de sorte que vous puissiez relâcher le levier de maintien du papier.

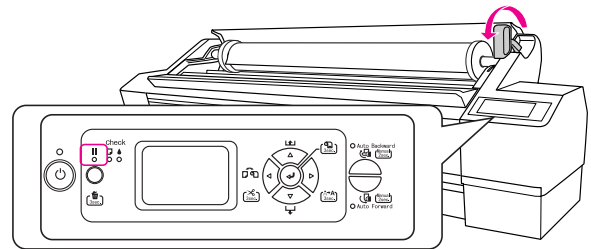

- 6** Introduisez le papier dans la fente d'insertion prévue à cet effet. Tirez le papier à travers la fente d'insertion jusqu'à ce qu'il ressorte par le bas.

En veillant à ne pas plier le bord du papier, introduisez-le de sorte qu'il n'y ait pas de jeu.

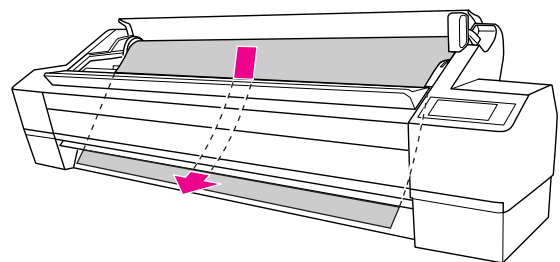

- 7** Ajustez la force d'entraînement du papier en appuyant sur la touche .

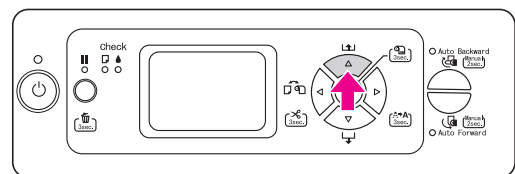

- 8** Tenez le bord inférieur du papier et faites tourner le rouleau pour supprimer le jeu. Vérifiez que le bord inférieur du papier est droit et qu'il est aligné sur la ligne horizontale.

Si vous utilisez du papier épais, lourd ou ondulé, appuyez sur la touche \blacktriangle pour augmenter la force d'entraînement. Si vous utilisez du papier fin ou léger, appuyez sur la touche \blacktriangledown pour diminuer la force d'entraînement.

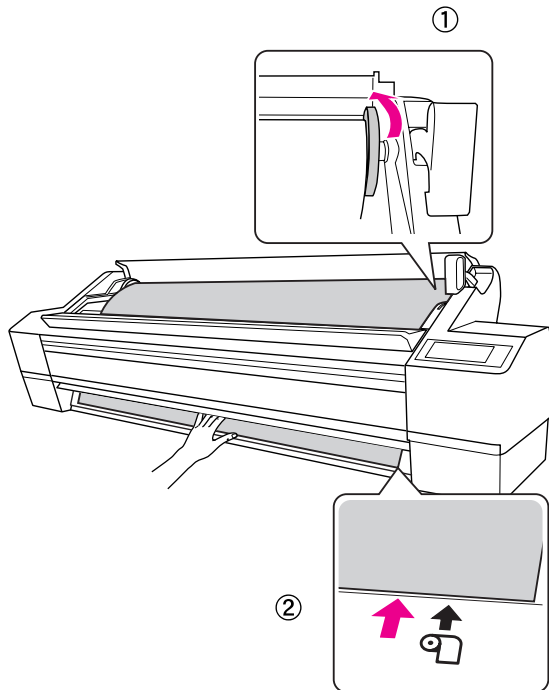

Remarque :

- ❑ Si le papier est chargé en biais, l'impression ne sera pas correcte. Veillez à l'aligner à l'équerre sur la position de réglage papier. Si le bord avant du papier est découpé au niveau d'un angle, recoupez-le pour former un angle droit.
→ Voir "Coupe du papier rouleau", page 33.
- ❑ Si le bord avant du papier rouleau dépasse la position de réglage papier ou ne l'atteint pas complètement, le papier ne sera pas entraîné correctement et une erreur se produira. Placez le bord avant du papier rouleau à 2 cm maximum de la position de réglage.
- ❑ N'alignez pas l'extrémité droite du papier rouleau sur la ligne verticale, qui correspond à la position des feuilles simples. Sinon, le papier risque d'être incliné.

- 9** Remettez le levier de maintien du papier en position de maintien et fermez le capot du papier rouleau.

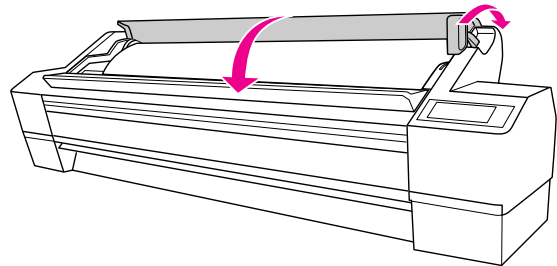

Appuyez sur la touche \blacksquare ou attendez.

- 10** Si le message **SOUHAITEZ-VOUS UTILISER PAPIER SUIVANT ?** s'affiche sur l'écran LCD, appuyez sur la touche \blacktriangleright pour sélectionner le type de support et le papier restant, puis appuyez sur la touche \leftarrow pour définir ce support.

Le paramètre précédent s'affiche sur l'écran LCD. Si le type de support et le papier restant sont corrects, appuyez sur la touche \blacktriangleleft .

- 11** Si le bord du papier rouleau présente des plis, appuyez sur la touche \blacktriangleleft pour sélectionner Rouleau coupe auto Oui $\square \times$ et appuyez sur la touche \blacktriangleleft pendant trois secondes pour couper le bord.

- 12** Si vous utilisez l'enrouleur automatique, reportez-vous aux sections suivantes.

→ Voir "Utilisation de l'enrouleur automatique", page 41.

Coupe du papier rouleau

Il existe deux façons de couper le papier rouleau.

Méthode	Fonctionnement
Coupe auto	Coupez automatiquement le papier rouleau après l'impression de chaque page.
Coupe manuelle	Coupez le papier rouleau manuellement ou coupez-le avec un cutter disponible dans le commerce. Si vous utilisez l'enrouleur automatique, préférez la coupe manuelle.

Remarque :



- ❑ Certains papiers rouleau ne peuvent pas être coupés avec le cutter intégré. Utilisez alors un cutter acheté dans le commerce.
- ❑ La coupe du papier peut prendre un certain temps. Le temps d'attente s'affiche sur l'écran LCD.
- ❑ Lorsque vous imprimez à partir de l'ordinateur, le paramètre Coupe auto du pilote d'impression supprime les paramètres du panneau de contrôle.

Paramétrage de la méthode de coupe

Avant d'imprimer, sélectionnez la méthode de coupe.

Impression à partir du panneau de contrôle de l'imprimante (comme l'impression d'une feuille d'état)

Appuyez sur la touche ◀ pour sélectionner une méthode de coupe.

Icône	Explication
	Rouleau coupe auto Oui
	Rouleau coupe auto Non

Impression à partir de l'ordinateur

Définissez le paramètre Coupe auto dans la boîte de dialogue Option papier rouleau du pilote d'impression.

Coupe du papier rouleau après l'impression

Coupe automatique du papier rouleau

Coupez automatiquement le papier rouleau après l'impression de chaque page.

Coupe manuelle du papier rouleau

Pour couper le papier rouleau manuellement, procédez comme suit.

- 1 Après l'impression, réglez la position de coupe en appuyant sur la touche ▽.
- 2 Appuyez sur la touche ◀ pendant trois secondes.

Le papier est coupé par le cutter intégré.

Remarque :

Si le papier ne peut pas être coupé par le cutter intégré, appuyez sur la touche ◀ pendant trois secondes de manière à ce que l'imprimante entraîne automatiquement le papier vers la position qui permet de le couper manuellement. Coupez le papier à l'aide du cutter en vous guidant avec la rainure sur le capot avant. Après avoir coupé le papier, appuyez sur la touche ■ pour revenir à l'état PRÊT.

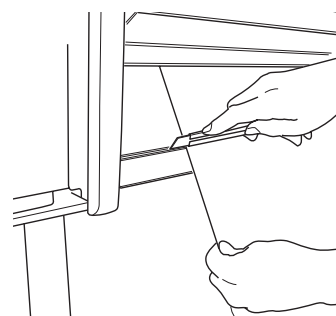

Retrait du papier rouleau de l'axe

Remarque :

- ❑ Si le paramètre CONFIG PAP RESTANT est défini sur OUI : QD CHGT ROUL, le levier de maintien du papier est verrouillé. Appuyez sur la touche  pendant trois secondes de manière à imprimer le code barres sur le bord du papier rouleau et à relâcher le levier de maintien du papier.
- ❑ Nous vous recommandons de retirer le papier rouleau de l'imprimante après impression. Si vous laissez le papier rouleau dans l'imprimante, le cylindre servant à maintenir le papier risque de laisser une trace sur la surface du papier.

1 Mettez l'imprimante sous tension en appuyant sur la touche .

2 Ouvrez le capot du papier rouleau. Assurez-vous que le voyant Pause ne clignote pas et réglez le levier de maintien du papier sur la position relâchée.

La mention LEVIER RELÂCHÉ . CHARGEZ PAPIER apparaît sur l'écran LCD.

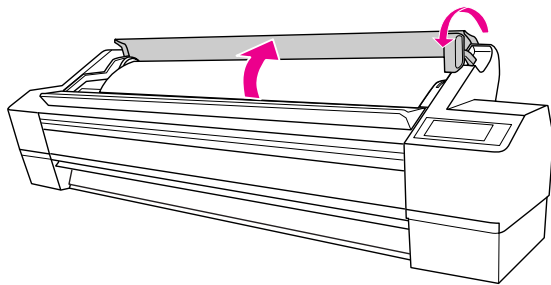

3

Rembobinez le rouleau papier et faites-le rouler sur les glissières pour le placer dans le porte rouleau. Déposez-le ensuite sur une surface plane (deux personnes sont requises pour cette opération).



Attention :

Il faut deux personnes pour soulever le papier rouleau.

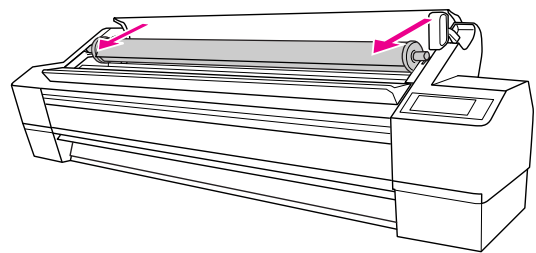
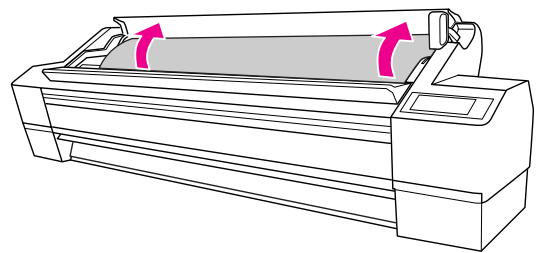

Remarque :

Si vous n'utilisez pas le papier rouleau, enveloppez-le avec la bande de scellement fournie.

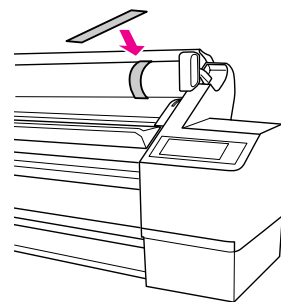

- 4** Tenez l'embout amovible noir comme indiqué sur l'illustration et retirez-le de l'axe.

Avec certains types de papier rouleau, l'embout amovible noir se retire en tapotant légèrement l'axe.

Si vous le retirez quand il ne reste plus que le mandrin du rouleau papier, saisissez le mandrin et appliquez une pression sur l'axe.

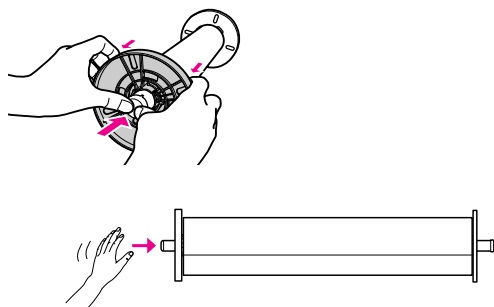

Important :
Lorsque vous retirez le rouleau papier, ne cognez pas l'extrémité gauche de l'axe (le côté de l'embout amovible noir) par terre. Vous risqueriez de l'endommager.

- 5** Retirez le rouleau papier de l'axe.

Après avoir rembobiné le papier rouleau avec précaution, placez-le dans son emballage d'origine.

Fixez l'embout amovible noir à l'axe, et insérez-le dans l'imprimante.

Utilisation de feuilles simples

La procédure diffère selon la longueur et l'épaisseur du papier utilisé.

Épaisseur du papier	Longueur du papier	Reportez-vous à
Inférieur à 0,5 mm	Supérieur à Super A3/B	→ "Chargement de feuilles simples dont le format est supérieur à Super A3/B (483 mm)", page 36
	Super A3/B ou inférieur	→ "Chargement de feuilles simples dont le format est inférieur ou égal à Super A3/B (483 mm)", page 38
0,5 à 1,5 mm (papier épais)	Tous	→ "Impression sur papier épais (0,5 to 1,5 mm)", page 38



Remarque :

- ❑ *Aplatissez le papier avant de le charger dans l'imprimante. Si vous chargez du papier gondolé ou souple, l'imprimante risque de ne pas reconnaître la taille du papier et donc de ne pas imprimer normalement. Par ailleurs, nous vous recommandons de replacer le papier dans son emballage d'origine et de le ranger à plat, afin de le sortir juste avant de l'utiliser uniquement.*
- ❑ *Si du papier rouleau est chargé, rembobinez-le d'abord avant de charger une feuille de papier unique.*
- ❑ *Si vous utilisez du papier rouleau autre que les supports spéciaux Epson, consultez les instructions qui accompagnent le papier ou contactez votre fournisseur pour plus d'informations.*

Chargement de feuilles simples dont le format est supérieur à Super A3/B (483 mm)

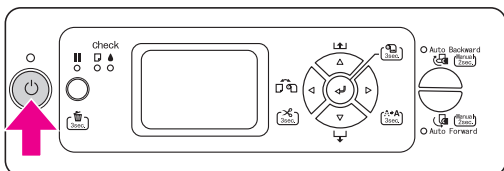
- 1 Mettez l'imprimante sous tension en appuyant sur la touche .



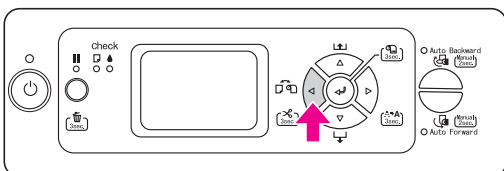

- 2 Appuyez sur la touche  plusieurs fois jusqu'à ce que l'option Feuille  s'affiche.



- 3 Assurez-vous que le capot du papier rouleau est fermé.

- 4 Assurez-vous que le voyant de contrôle du papier est allumé et réglez le levier de maintien du papier sur la position relâchée. La mention LEVIER RELÂCHÉ. CHARGEZ PAPIER apparaît sur l'écran LCD.

Le levier de maintien du papier est peut-être bloqué si le paramètre PAF ROULEAU RESTANT est défini sur OUI :  CHGT ROUL. Dans ce cas, appuyez sur la touche  pendant trois secondes pour imprimer le code barres, de sorte que vous puissiez relâcher le levier de maintien du papier.

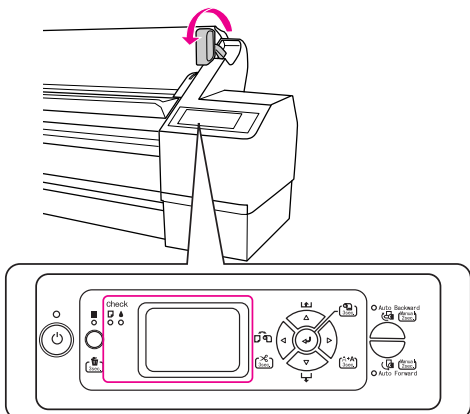

Important :

Ne réglez pas le levier de maintien du papier sur la position relâchée lorsque le voyant Marche/Arrêt ou Pause clignote, faute de quoi des détériorations risquent de survenir.

- 5 Chargez la feuille dans la fente d'insertion du papier jusqu'à ce qu'elle ressorte par le bas.

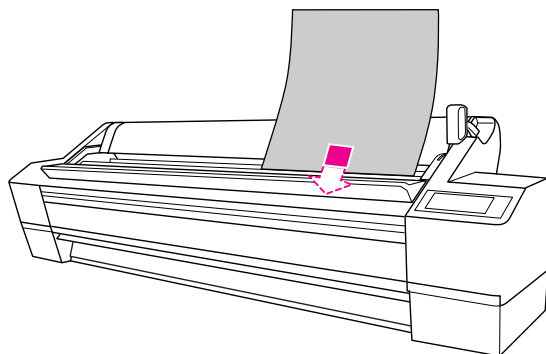

Remarque :

Chargez la feuille à la verticale, comme pour la plupart des magazines.

- 6** Assurez-vous que les bords droit et inférieur de la feuille sont droits et alignés sur la ligne horizontale et sur la ligne verticale.

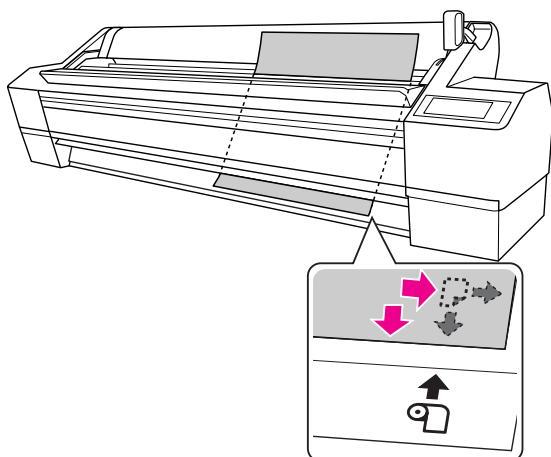

Remarque :

- ❑ *Alignez le papier correctement avec les positions de réglage verticale et horizontale. Si le bord avant du papier dépasse la position de réglage papier ou ne l'atteint pas complètement, une erreur surviendra.*
- ❑ *Si le bord avant du papier ne sort pas de sous le capot avant, ouvrez ce dernier et alimentez le papier vers le bas.*

- 7** Mettez le levier de maintien du papier en position de maintien.

Appuyez sur la touche **||** ou attendez.

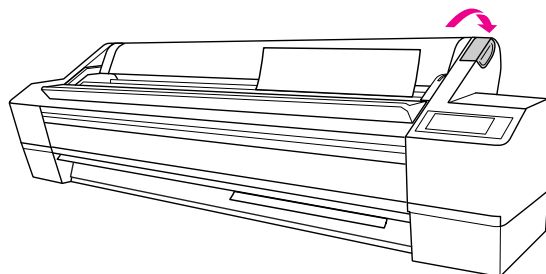



- 8** Si le message **SOUHAITEZ-VS UTILISER PAPER SUIVANT ?** s'affiche sur l'écran LCD, appuyez sur la touche **▷** pour sélectionner le support, puis appuyez sur la touche **⇐** pour définir ce support.

Le paramètre précédent s'affiche sur l'écran LCD. Si le type de support est correct, appuyez sur la touche **◀**.

Chargement de feuilles simples dont le format est inférieur ou égal à Super A3/B (483 mm)

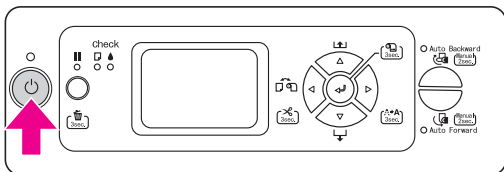
- 1 Mettez l'imprimante sous tension en appuyant sur la touche .



- 2 Appuyez sur la touche  plusieurs fois jusqu'à ce que l'option Feuille  s'affiche.

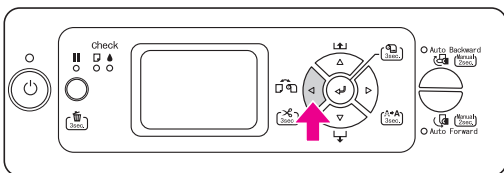

- 3 Assurez-vous que le capot du papier rouleau est fermé.

- 4 Assurez-vous que le levier de maintien du papier se trouve en position de maintien et insérez une feuille dans la fente d'insertion du papier jusqu'à ce que vous sentiez une résistance.

Assurez-vous que le bord droit du papier est vertical et aligné sur le bord droit de l'échelle sur le capot du papier rouleau.

L'indication **APPUYEZ SUR LA TOUCHE ** apparaît sur l'écran LCD.

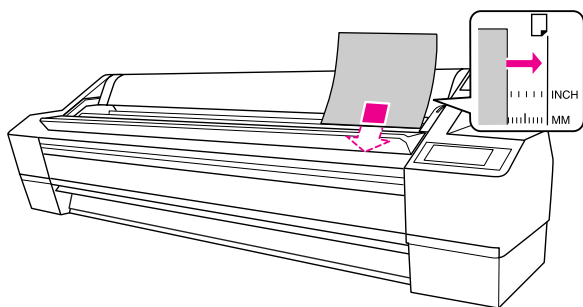



Remarque :

Chargez la feuille à la verticale, comme pour la plupart des magazines.

- 5 Appuyez sur la touche .

Les têtes d'impression se déplacent et le papier avance automatiquement pour se mettre en position d'impression.

- 6 Si le message **SOUHAITEZ-VOUS UTILISER PAP SUIVANT ?** s'affiche sur l'écran LCD, appuyez sur la touche  pour sélectionner le support, puis appuyez sur la touche  pour définir ce support.

Le paramètre précédent s'affiche sur l'écran LCD. Si le type de support est correct, appuyez sur la touche .

Impression sur papier épais (0,5 to 1,5 mm)



Lorsque vous chargez des feuilles simples épaisses (0,5 à 1,5 mm), comme du carton, procédez comme suit.

Remarque :

Ne chargez pas de papier épais (0,5 à 1,5 mm) de plus de 728 mm de longueur, sous peine de provoquer des bourrages papier.

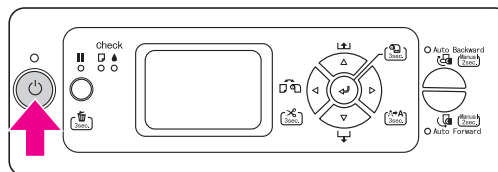
- 1 Mettez l'imprimante sous tension en appuyant sur la touche .



- 2 Appuyez sur la touche  plusieurs fois jusqu'à ce que l'option Feuille  s'affiche.

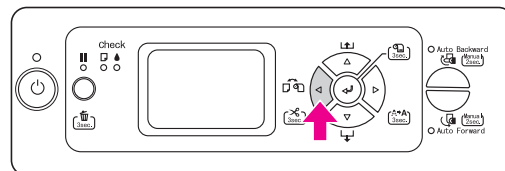

- 3 Assurez-vous que le capot du papier rouleau est fermé.

- 4** Assurez-vous que le voyant de contrôle du papier est allumé et réglez le levier de maintien du papier sur la position relâchée. La mention LEVIER RELÂCHÉ. CHARGEZ PAPIER apparaît sur l'écran LCD.

Le levier de maintien du papier est peut-être bloqué si le paramètre PAP ROULEAU RESTANT est défini sur OUI : QD CHGT ROUL. Dans ce cas, appuyez sur la touche  pendant trois secondes pour imprimer le code barres, de sorte que vous puissiez relâcher le levier de maintien du papier.

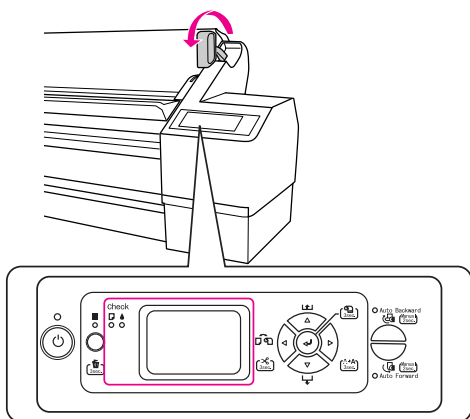

Important : Ne réglez pas le levier de maintien du papier sur la position relâchée lorsque le voyant Marche/Arrêt ou Pause clignote, faute de quoi des détériorations risquent de survenir.

- 5** Ouvrez le capot avant.

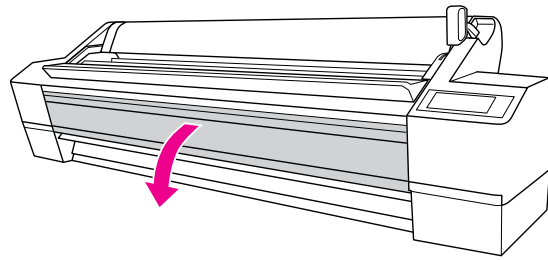

Important : Veillez à ne pas toucher les câbles autour des têtes d'impression, sous peine d'endommager l'imprimante.

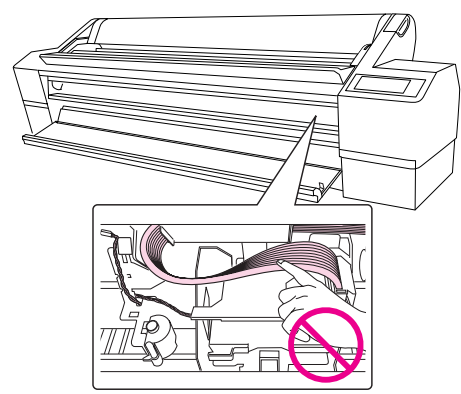

- 6** Chargez la feuille dans la fente d'insertion du papier de sorte que le bord inférieur du papier repose derrière le capot avant ouvert.

Assurez-vous que les bords droit et inférieur de la feuille sont droits et alignés sur la ligne verticale.

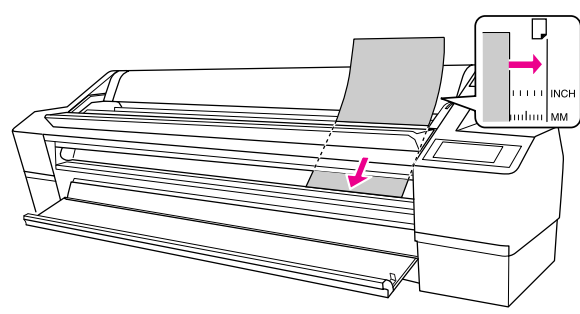

Remarque : Chargez la feuille à la verticale, comme pour la plupart des magazines.

- 7 Mettez le levier de maintien du papier en position de maintien et fermez le capot avant.

L'indication `APPUYEZ SUR LA TOUCHE` **||** apparaît sur l'écran LCD.

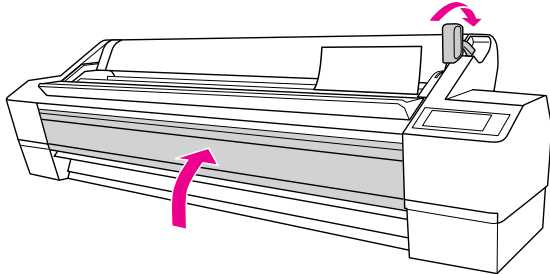

- 8 Appuyez sur la touche **||**.

Les têtes d'impression se déplacent et le papier avance automatiquement pour se mettre en position d'impression.

- 9 Si le message `SOUHAITEZ-VOUS UTILISER PAP SUIVANT ?` s'affiche sur l'écran LCD, appuyez sur la touche **▷** pour sélectionner le support, puis appuyez sur la touche **↵** pour définir ce support.

Le paramètre précédent s'affiche sur l'écran LCD. Si le type de support est correct, appuyez sur la touche **◀**.

Éjection du papier

Cette section décrit la procédure d'éjection du papier après impression.

Remarque :

Si vous utilisez l'enrouleur automatique, reportez-vous à la section suivante.

→ "Utilisation de l'enrouleur automatique", page 41

Si vous utilisez le hamac de réception, reportez-vous à la section suivante.

→ "Utilisation du hamac de réception", page 46

Pour le papier rouleau

Pour couper le papier rouleau, reportez-vous à la section suivante.

→ "Coupe du papier rouleau", page 33

Pour les feuilles simples

- 1 Une fois l'impression terminée, l'imprimante maintient le document imprimé et le message `FIN DE PAPIER. CHARGEZ PAPIER` apparaît sur l'écran LCD.

Si `PRÊT` apparaît sur l'écran LCD, appuyez sur la touche **▽** pendant trois secondes pour éjecter le papier.

Important :

N'appuyez sur aucune touche lorsque le voyant Marche/Arrêt ou Pause clignote.

- 2** Relâchez le levier de maintien du papier tout en saisissant le papier pour le retirer de l'imprimante.

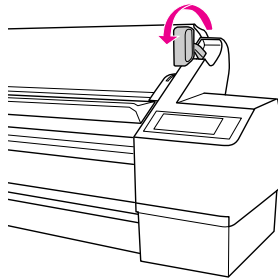

Important :

Lorsque vous relâchez le levier de maintien du papier, le papier risque de tomber. Veillez à le tenir correctement pour éviter qu'il ne tombe et s'endommage.

Utilisation de l'enrouleur automatique

Lorsque vous souhaitez imprimer vos données sur du papier rouleau et ne souhaitez pas le couper ni l'éjecter sur le sol, vous pouvez utiliser l'enrouleur automatique pour enrouler le papier éjecté.

Vous pouvez enrouler le papier par l'avant ou par l'arrière.

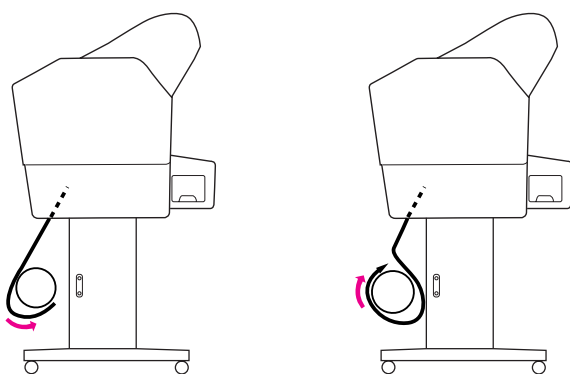

Attention :

Assurez-vous que l'unité d'enroulement est correctement installée et est bien fixée. En cas de chute, elle risque de provoquer des blessures.

Vérifiez que le bord avant du papier rouleau est droit ; dans le cas contraire, il ne s'enroule pas correctement.

→ Voir "Utilisation du papier rouleau", page 29.

Enroulement du papier par l'avant

- 1** Mettez les guides papier en position avant.

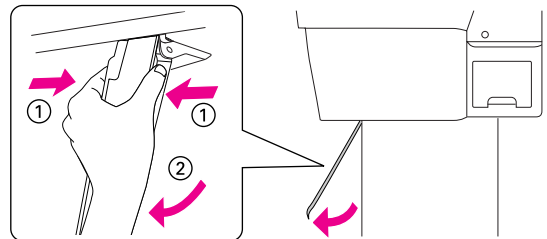

- 2** Vérifiez que le voyant orange du capteur est allumé.

Le voyant vert du capteur indique que l'enrouleur automatique est sous tension. Si le voyant orange du capteur est éteint, cela indique qu'il y a un obstacle entre le détecteur de lumière et l'émetteur de lumière, ou que l'alignement de ces dispositifs n'est pas correct. Ajustez la direction de l'émetteur de lumière de manière à l'aligner sur le détecteur de lumière, et tournez la molette pour verrouiller l'émetteur de lumière.

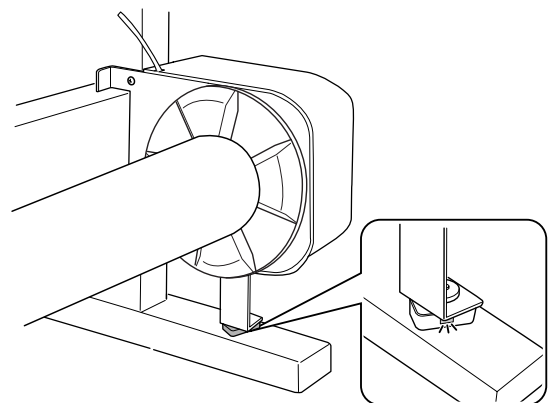

- 3** Appuyez sur la touche pour sélectionner Rouleau coupe auto Non .

L'enrouleur automatique enroule le papier rouleau uniquement si le paramètre Rouleau coupe auto Non est sélectionné.

- 4** Alignez le bord du papier rouleau sur la ligne horizontale de la position de réglage du papier rouleau. Le code barres est lu lorsqu'il est imprimé sur le bord du papier rouleau. Appuyez ensuite sur la touche pour faire avancer le papier rouleau.

- 5** Avec du ruban adhésif, attachez le bord avant du papier rouleau au mandrin de réception en trois points.

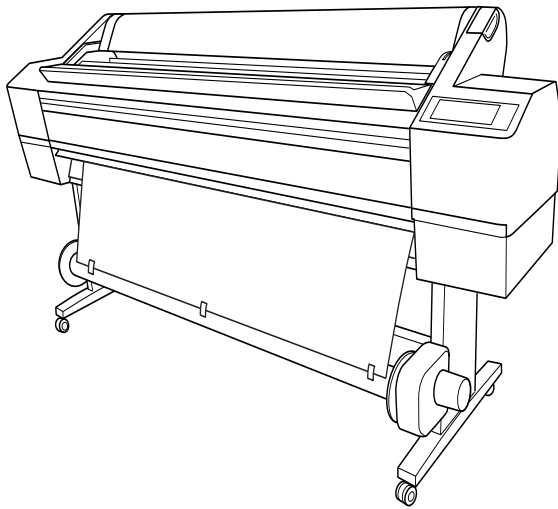

- 6** Appuyez sur la touche ∇ pour faire avancer le papier et laisser du jeu.

- 7** Maintenez la touche **Auto Forward** enfoncée pour enrouler le papier rouleau sur un ou plusieurs tours du mandrin de réception.

Assurez-vous qu'il y a suffisamment de jeu entre le papier rouleau et le mandrin de réception après l'enroulement du papier.

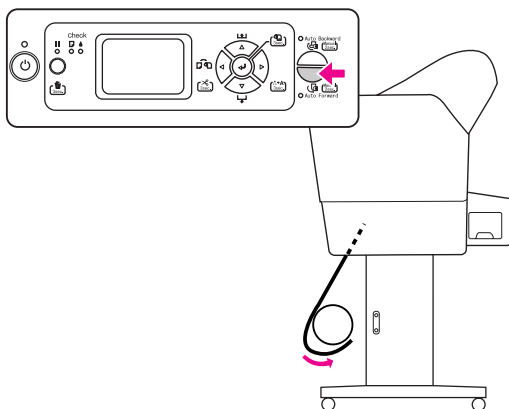

Enroulement du papier par l'arrière

- 1** Installez les guides papier verticalement.

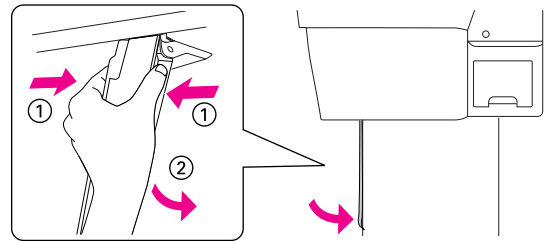

- 2** Sortez le papier rouleau. Voir les étapes 3 à 5 de la section suivante.

→ "Enroulement du papier par l'avant", page 41

- 3** Faites passer le bord inférieur du papier rouleau derrière le mandrin de réception comme illustré. Avec du ruban adhésif, attachez le bord avant du papier rouleau au mandrin de réception en trois points.

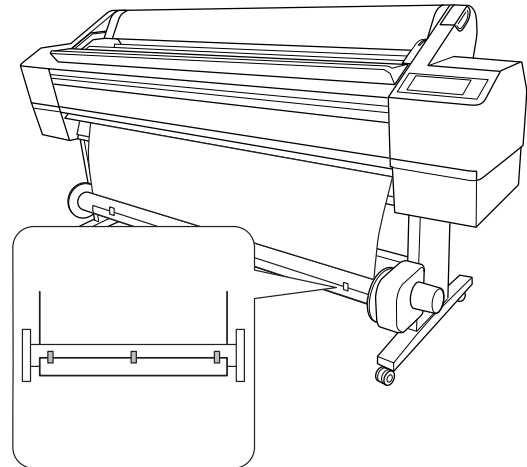

- 4** Appuyez sur la touche ∇ pour faire avancer le papier et laisser du jeu.

- 5** Maintenez la touche **Auto Backward** enfoncée pour enrouler le papier rouleau sur un ou plusieurs tours du mandrin de réception.

Assurez-vous qu'il y a suffisamment de jeu entre le papier rouleau et le mandrin de réception après l'enroulement du papier.

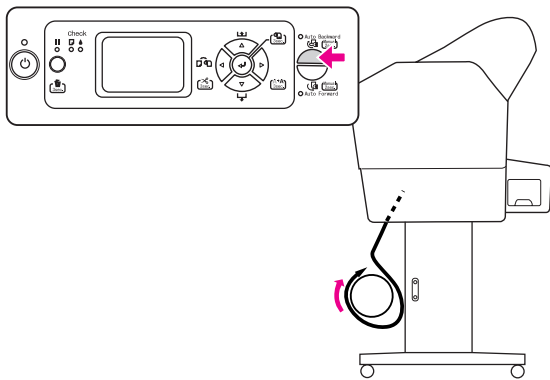

À propos du hamac de réception

- ❑ Si vous utilisez l'enrouleur automatique, rembobinez le hamac de réception et poussez complètement les crochets supérieurs vers l'arrière.
- ❑ Si vous utilisez le hamac de réception, vous devez retirer l'embout de l'unité d'entraînement et de l'unité amovible et faire glisser l'unité amovible vers l'extrémité gauche de l'imprimante, faute de quoi le papier imprimé risque de provoquer un conflit avec l'enrouleur automatique et une erreur d'alimentation du papier risque de survenir.

Enroulement des impressions

Lorsque l'enrouleur automatique est installé et que le papier est chargé sur le mandrin de réception dans le sens souhaité, vous pouvez utiliser l'unité pour enrouler vos impressions.



Attention :

Ne touchez pas l'enrouleur automatique pendant qu'il fonctionne. Vous risqueriez de vous blesser.





Important :

Ne restez pas dans la zone de détection du capteur pendant que l'unité fonctionne. Une interruption du rayon du capteur risque d'entraîner un enrouleur du papier alors que celui-ci est tendu, ce qui peut affecter l'impression.

1

Définissez le paramètre Coupe auto sur **Non**.

- ❑ Si vous imprimez à partir du panneau de contrôle (comme une feuille d'état, un motif de contrôle des buses ou un motif d'alignement des têtes d'impression)

Appuyez sur la touche  pour sélectionner Rouleau coupe auto Non .

- ❑ Si vous imprimez à partir du pilote d'impression

Dans la boîte de dialogue Option papier rouleau, sélectionnez **Non** pour le paramètre Coupe auto.

2

Appuyez sur la touche **Auto Forward** ou **Auto Backward** du panneau de contrôle.

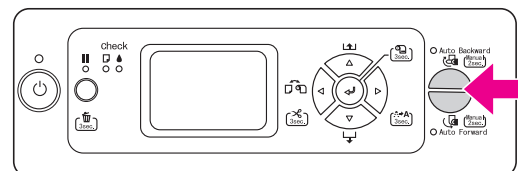



3

Envoyez un travail d'impression à l'imprimante.

L'imprimante commence à imprimer. L'enrouleur automatique enroule le papier rouleau dans le sens défini à l'étape 2.

Retrait du papier enroulé

Une fois le papier enroulé, procédez comme suit pour enlever le mandrin de réception.

- 1 Coupez le papier rouleau.
 - ❑ Appuyez sur la touche  pour sélectionner Rouleau coupe auto Oui .
 - ❑ Appuyez sur la touche  pendant trois secondes pour couper le papier rouleau automatiquement.

Si le papier rouleau ne peut pas être coupé avec le cutter intégré, utilisez une paire de ciseaux ou un cutter traditionnel.

- 2 Tournez le levier pour déverrouiller l'unité amovible et faites ensuite glisser l'unité vers la gauche afin que l'embout se dégage de l'extrémité du mandrin de réception.

Ce faisant, maintenez le mandrin de réception d'une main pour l'empêcher de tomber.

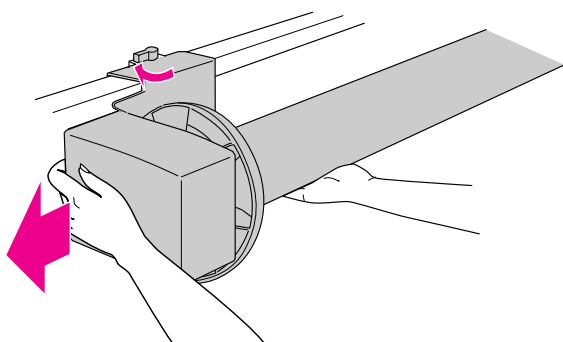

- 3 Retirez le mandrin de réception de l'embout de l'unité amovible et de l'unité d'entraînement.



Attention :

Le poids du rouleau papier requiert l'intervention de deux personnes pour le soulever.

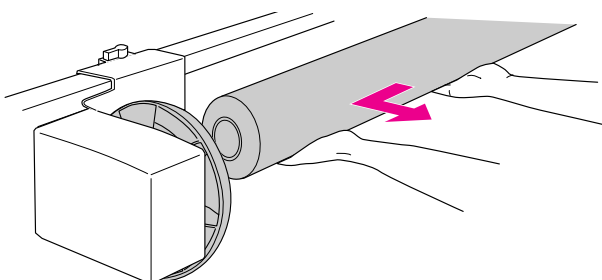

Utilisation du mandrin d'un rouleau papier usagé comme mandrin de réception

Vous pouvez utiliser un rouleau papier usagé comme mandrin de réception.

Remarque :

Si le mandrin du rouleau papier est déformé ou endommagé, il ne peut pas être utilisé comme mandrin de réception.

Si vous utilisez le mandrin de réception 2 pouces, vous devez d'abord inverser les embouts sur l'unité d'entraînement et l'unité amovible.

Remarque :

Les diamètres des boutons sur l'embout sont indiqués ci-dessous.

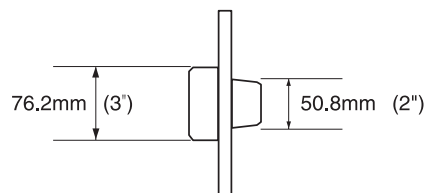

- 1 Retirez l'embout en pinçant le bouton.

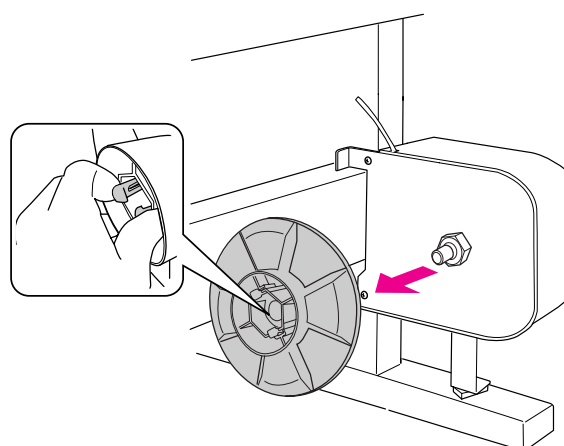

- 2** Inversez l'embout de sorte que le plus petit bouton soit positionné à l'extérieur, puis remettez-le en place sur l'unité d'entraînement en pinçant le bouton.

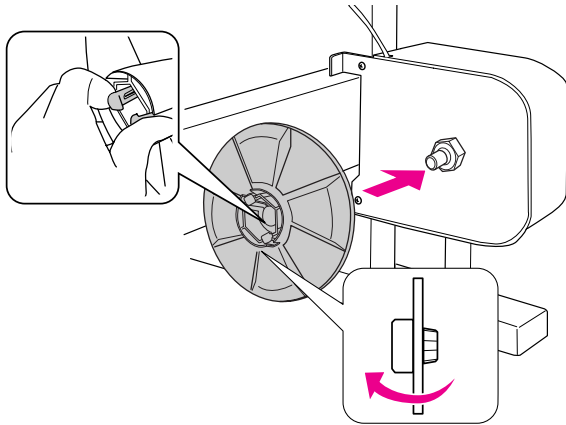

- 3** Retirez l'embout en pinçant le bouton.

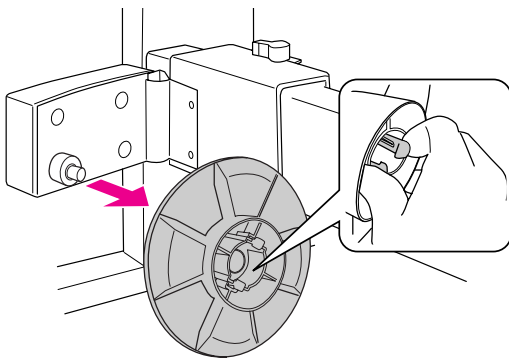

- 4** Inversez l'embout de sorte que le plus petit bouton soit positionné à l'extérieur, puis remettez-le en place sur l'unité amovible en pinçant le bouton.

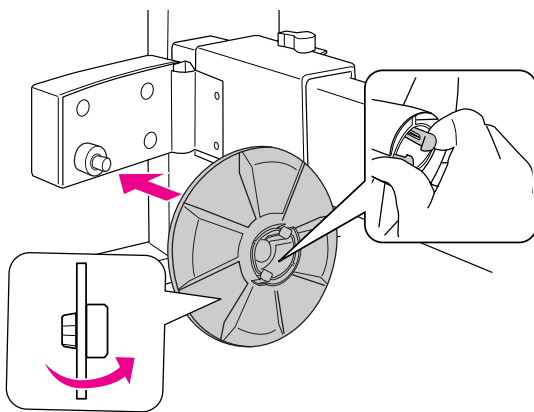

Installation d'un mandrin de réception

- 1** Vérifiez que le levier de verrouillage est relâché (tourné vers la gauche). Faites coulisser l'unité amovible vers l'extrémité gauche du montant horizontal.

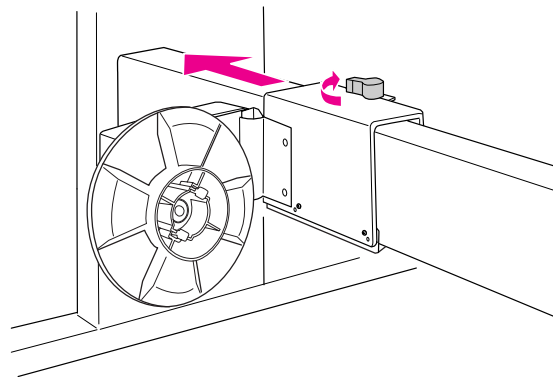

- 2** Glissez l'extrémité du mandrin de réception par dessus l'embout de l'unité d'entraînement.

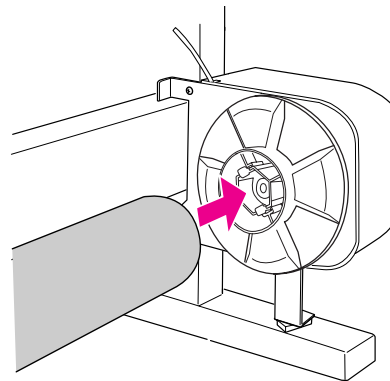

- 3** Insérez l'embout de l'unité amovible dans l'autre extrémité du mandrin de réception.

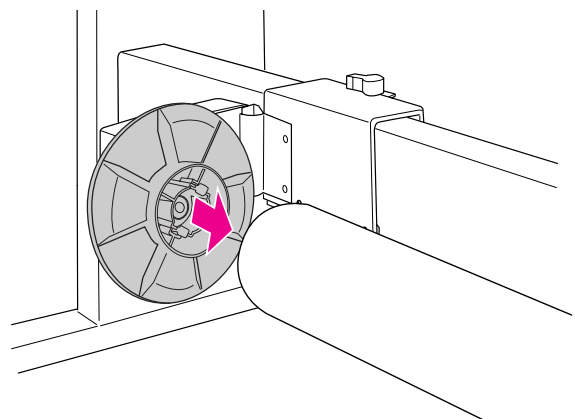

- 4 Tournez le levier de verrouillage vers l'avant pour bloquer l'unité amovible.

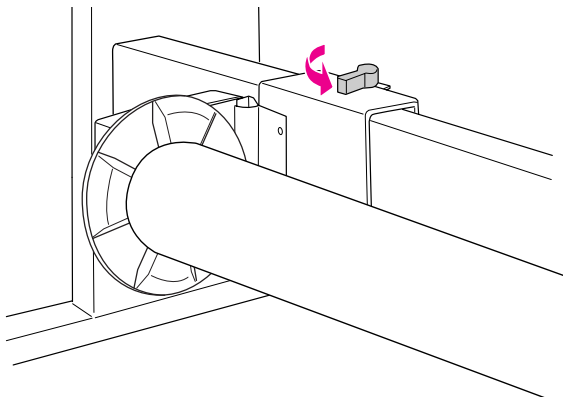

L'installation de l'enrouleur automatique 3 pouces est terminée.

Utilisation du hamac de réception

Pour éviter que vos documents se salissent ou se froissent, réglez le hamac de réception de la manière décrite ci-après.

Vous pouvez utiliser le hamac de réception quand le papier ne dépasse pas 914 mm de longueur et 0,5 mm d'épaisseur.

Remarque :

N'empilez pas plusieurs impressions dans le hamac de réception. Si vous le faites, l'espace entre les supports papier et le hamac de réception se rétrécit. Ceci peut entraîner une erreur d'alimentation papier.

- 1 Mettez les guides papier en position avant.

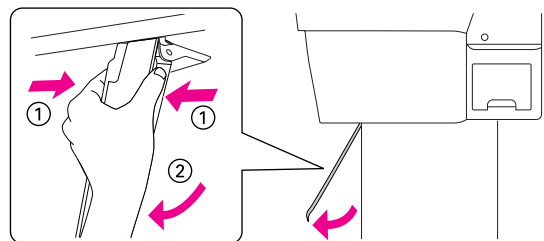

- 2 Déployez entièrement les crochets supérieurs.

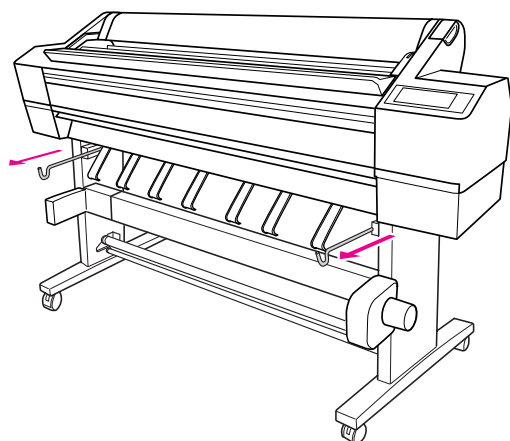

- 3** Déployez délicatement toute la barre du hamac de réception (sur un plan horizontal).

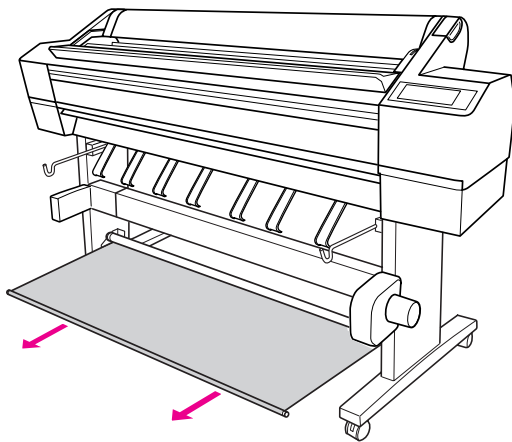

Remarque :

Sortez le hamac de réception jusqu'à ce qu'il arrive en butée. Notez que pendant cette opération, le hamac peut se bloquer et donner l'impression d'être en butée.

- 4** Accrochez les deux extrémités de la barre aux crochets supérieurs du hamac de réception.

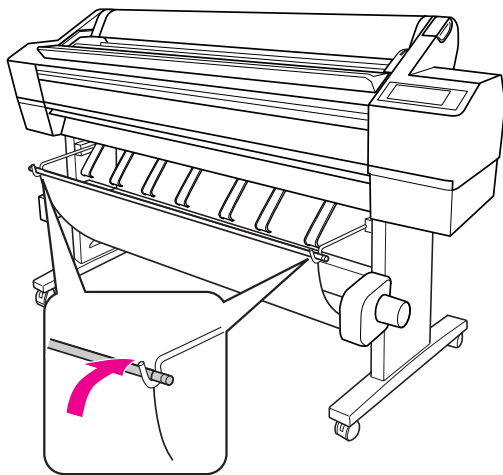

Zone imprimable

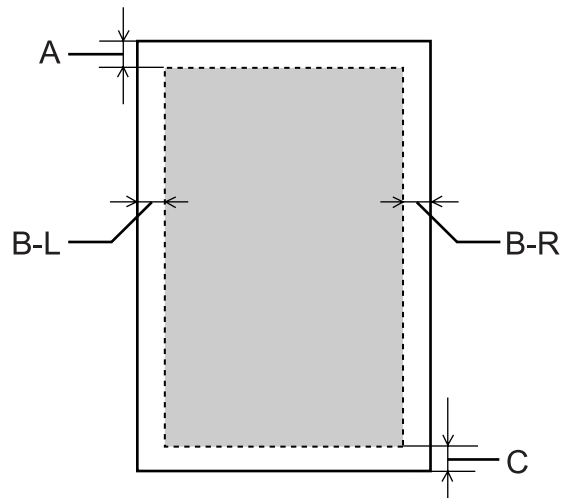

A	Papier rouleau	La taille minimale de la marge supérieure est équivalente à 3 mm (0,12").
	Feuilles simples	La taille minimale de la marge supérieure est équivalente à 3 mm (0,12").
B-L	Papier rouleau	La taille minimale de la marge gauche est équivalente à 0 mm (0").
	Feuilles simples	La taille minimale de la marge gauche est équivalente à 0 mm (0").
B-R	Papier rouleau	La taille minimale de la marge droite est équivalente à 0 mm (0").
	Feuilles simples	La taille minimale de la marge droite est équivalente à 0 mm (0").
C	Papier rouleau	La taille minimale de la marge inférieure est équivalente à 3,0 mm (0,12").
	Feuilles simples	La taille minimale de la marge inférieure est équivalente à 14 mm (0,55").

Pour le papier rouleau, les largeurs de marge suivantes peuvent être sélectionnées à l'aide du panneau de contrôle.

➔ Voir "CONFIGURATION IMPR.", page 20.

Paramètre	A	B-L	B-R	C
HAUT/ BAS 15 mm	15 mm	3 mm	3 mm	15 mm
HAUT35/ BAS 15 mm	35 mm	3 mm	3 mm	15 mm
15 mm	15 mm	15 mm	15 mm	15 mm
3 mm	3 mm	3 mm	3 mm	3 mm

Remarque :

- ❑ *La zone d'impression ne change pas lorsque les marges sont modifiées.*
- ❑ *L'imprimante détecte automatiquement les dimensions du papier chargé. Les données à imprimer qui dépassent la zone imprimable du papier ne peuvent pas être imprimées.*
- ❑ *Lorsqu'une même image est imprimée avec une marge de 3 mm et avec une marge de 15 mm, vous pouvez remarquer en comparant les tirages qu'il manque une partie du côté droit de l'image imprimée avec la marge de 15 mm.*

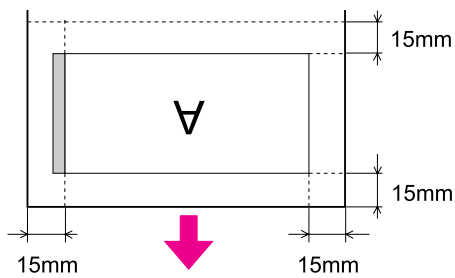

Utilisation du logiciel d'impression (Windows)

Présentation du logiciel d'impression

Le CD-ROM du logiciel d'impression comprend les éléments ci-dessous. Pour installer le logiciel, reportez-vous au *Guide de déballage et d'installation* et à l'aide en ligne pour plus d'informations.

- Pilote d'impression
- EPSON Status Monitor 3
- EPSON LFP Remote Panel

Pilote d'impression

Le pilote d'impression permet d'imprimer des documents à partir de diverses applications.

Les principales fonctions du pilote d'impression sont les suivantes :

- Envoie les données d'impression à l'imprimante.

- Règle les paramètres de l'imprimante, comme le support et la taille du papier. Vous pouvez enregistrer ces paramètres, puis les importer ou les exporter.

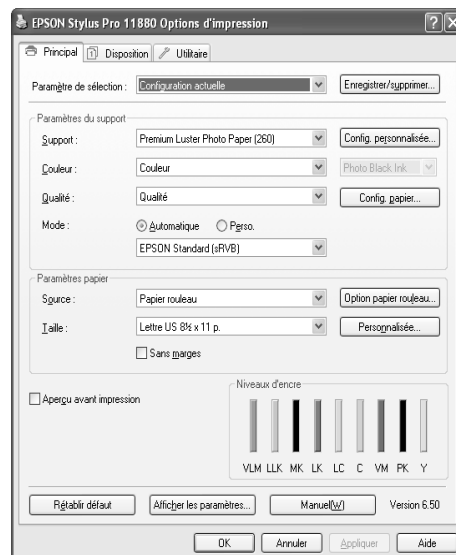

- Exécute les fonctions de maintenance de l'imprimante et contrôle le fonctionnement du pilote d'impression dans l'onglet **Utilitaire**. Vous pouvez également importer ou exporter les réglages de l'imprimante.

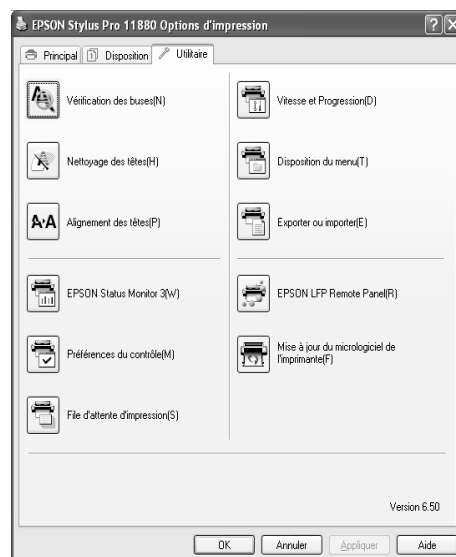

EPSON Status Monitor 3

Cet utilitaire vous fournit des informations relatives à l'état de l'imprimante, telles que l'état de la cartouche d'encre ou l'espace disponible dans le réservoir de maintenance. Il vérifie également les erreurs au niveau de l'imprimante. EPSON Status Monitor 3 est automatiquement installé avec le pilote d'impression.

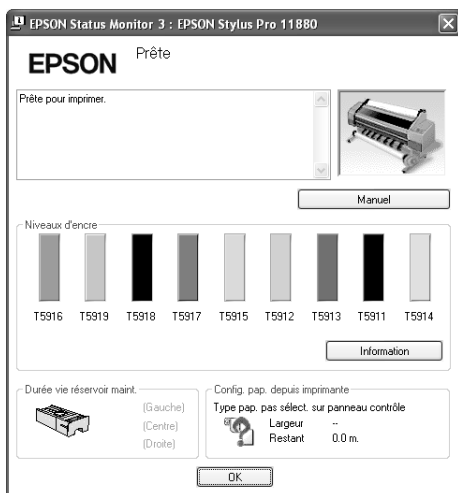

EPSON LFP Remote Panel

EPSON LFP Remote Panel propose à l'utilisateur plusieurs options de contrôle de l'imprimante afin de garantir une impression de qualité sur différents supports.



Accès au pilote d'impression

Vous pouvez accéder au pilote d'impression de plusieurs façons.

- À partir d'applications Windows
- À partir de l'icône Imprimante

À partir d'applications Windows

Lorsque vous réalisez les réglages de l'imprimante, accédez au pilote d'impression depuis votre application.

Les procédures suivantes peuvent varier selon l'application que vous utilisez.

- 1 Dans le menu Fichier, sélectionnez **Imprimer** ou **Mise en page**.



- 2 Vérifiez que votre imprimante est sélectionnée et cliquez sur **Imprimante**, **Configuration**, **Options**, **Propriétés** ou **Préférences**.

Exemple :

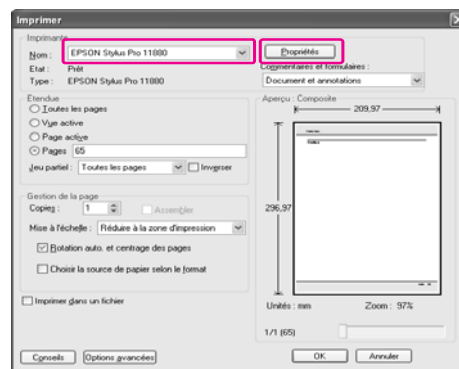

Exemple :

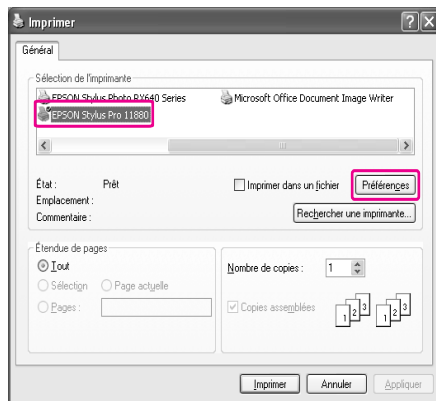

La fenêtre du pilote d'impression s'affiche.

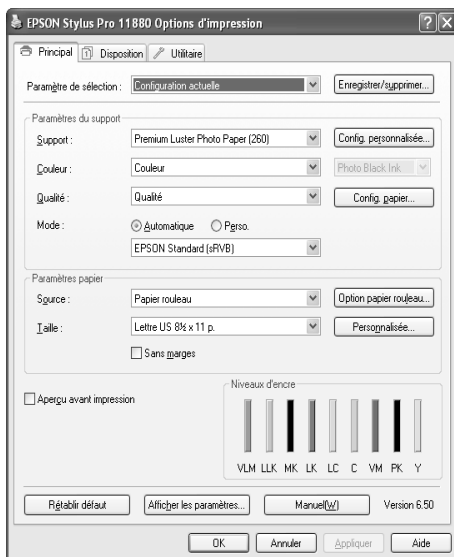

Entrez les paramètres nécessaires et lancez l'impression.

À partir de l'icône Imprimante

Lorsque vous procédez à des réglages ou à une maintenance de l'imprimante, par exemple la vérification des buses ou le nettoyage des têtes, accédez au pilote d'impression à partir de l'icône Imprimante.

1 Ouvrez le dossier **Imprimantes et télécopieurs** ou **Imprimantes**.

Pour Windows XP :
Cliquez sur **Démarrer**, **Panneau de configuration**, **Imprimantes et autres périphériques**, puis sur **Imprimantes et télécopieurs**.



Remarque :
Dans l'affichage classique du **Panneau de configuration**, cliquez sur **Démarrer**, **Panneau de configuration**, puis sur **Imprimantes et télécopieurs**.

Pour Windows Vista :
Cliquez sur **Matériel et audio**, puis sur **Imprimantes**.

Pour Windows 2000 :
Cliquez sur **Démarrer**, sélectionnez **Paramètres**, puis **Imprimantes**.

- 2** Cliquez avec le bouton droit de la souris sur l'icône correspondant à votre imprimante, puis cliquez sur **Options d'impression**.

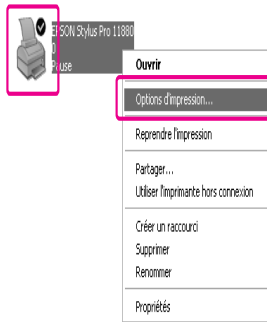

La fenêtre du pilote d'impression s'affiche.

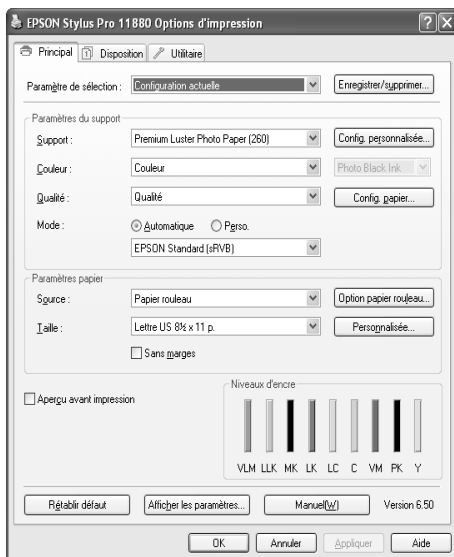



Les réglages effectués ici deviennent les paramètres par défaut du pilote d'impression.

S'informer grâce à l'aide en ligne

Pour afficher une explication détaillée, utilisez une des méthodes suivantes.

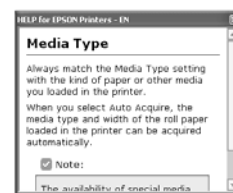
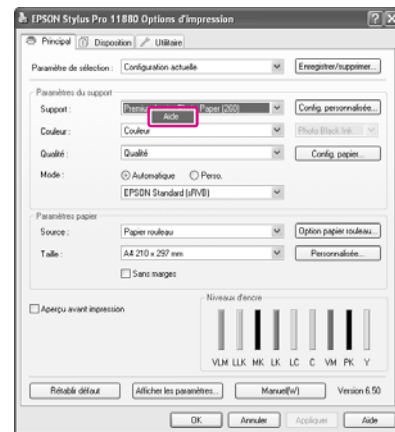
- ❑ Cliquez avec le bouton droit de la souris sur l'élément, puis cliquez sur **Aide**.



- ❑ Pour Windows XP/2000, cliquez sur le bouton  situé dans le coin supérieur droit de la fenêtre du pilote d'impression, puis sur l'élément.

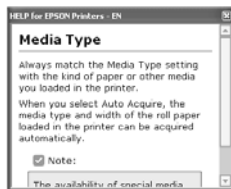
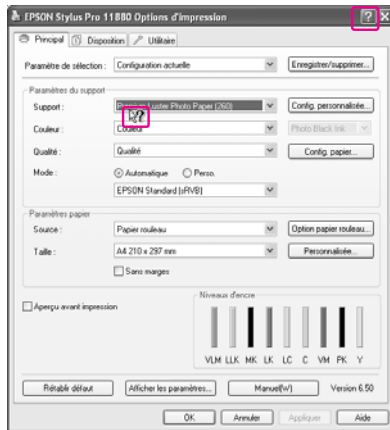

Paramètres de base

Cette section explique comment imprimer des données depuis une application en utilisant le pilote d'impression Epson.

Configuration du pilote d'impression

Commencez par créer les données à imprimer à l'aide de l'application.

Avant d'imprimer, ouvrez la fenêtre du pilote d'impression et validez les paramètres tels que le type de support ou la taille du papier.

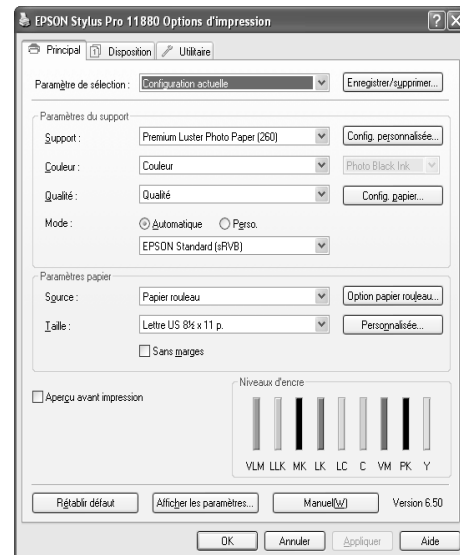

Vérification de l'état de l'imprimante

Lorsque vous envoyez un travail à l'imprimante, vous pouvez contrôler son état dans les fenêtres suivantes.

Barre de progression

La barre de progression apparaît lorsque vous commencez l'impression. Elle indique l'avancement du travail en cours et fournit des informations sur l'état de l'imprimante, par exemple le niveau d'encre restante ou le numéro des cartouches d'encre. Vous pouvez également annuler une impression en cours à partir de la barre de progression.

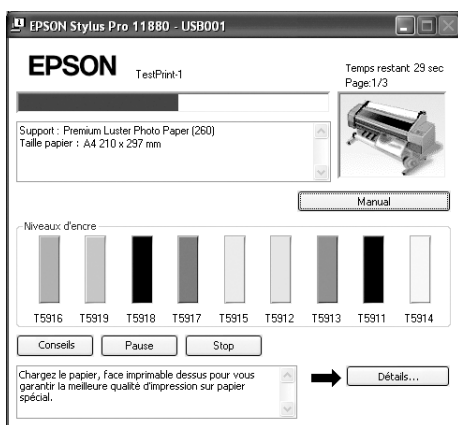

Fenêtre de la file d'attente

Vous pouvez contrôler tous les travaux en attente et les informations associées. Vous pouvez également annuler les travaux. La fenêtre de la file d'attente s'affiche lorsque vous double-cliquez sur l'icône de l'imprimante dans la barre des tâches. Il s'agit d'une fonction du système d'exploitation Windows.

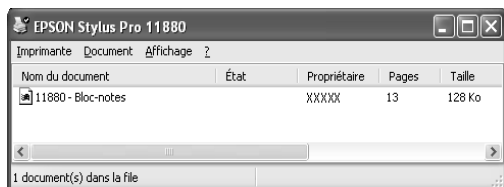

Annulation d'une impression

Vous pouvez annuler un travail d'impression en attente à partir de l'ordinateur. Si l'impression a déjà commencé, vous devez l'annuler via l'imprimante.

Annulation d'une impression depuis l'imprimante

Appuyez sur la touche **■** pendant trois secondes pour réinitialiser l'imprimante.

Même pendant une impression, l'imprimante est réinitialisée. Il lui faut ensuite un certain temps pour redevenir prête à l'impression.

Remarque :

Vous ne pouvez pas annuler un travail d'impression déjà en attente dans l'ordinateur. Pour plus d'informations sur l'annulation d'une impression en attente dans l'ordinateur, reportez-vous à la section suivante "Annulation d'une impression depuis l'ordinateur", page 54.

Annulation d'une impression depuis l'ordinateur

Annulation d'une impression

Cliquez sur **Stop** dans la boîte de dialogue Barre de progression EPSON.

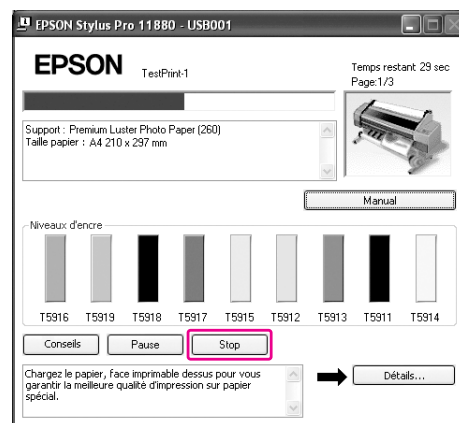

Remarque

- ❑ La barre de progression indique l'avancement de l'impression en cours. Elle disparaît une fois que le travail d'impression a été envoyé à l'imprimante.
- ❑ Vous ne pouvez pas annuler un travail d'impression qui a déjà été envoyé à l'imprimante. Vous pouvez en revanche l'annuler à partir de l'imprimante.

Suppression d'une impression en attente

Vous pouvez supprimer les travaux d'impression en attente qui sont stockés sur l'ordinateur.

- 1 Double-cliquez sur l'icône de l'imprimante dans la barre des tâches.



- 2 Dans le menu Imprimante, sélectionnez **Annuler tous les documents**.

Pour supprimer un travail en particulier, sélectionnez-le et cliquez sur **Annuler** dans le menu Document.

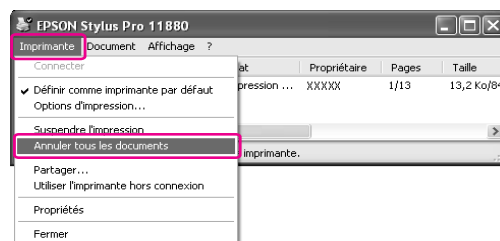

Remarque :

- ❑ La fenêtre de la file d'impression affiche l'avancement de chaque travail d'impression. Elle disparaît une fois que le travail a été envoyé à l'imprimante.
- ❑ Vous ne pouvez pas annuler un travail qui a déjà été envoyé à l'imprimante. Vous pouvez en revanche l'annuler à partir de l'imprimante.

En cas de problème lors de l'impression

Si un problème survient durant l'impression, un message d'erreur s'affiche dans la fenêtre EPSON Status Monitor 3.

Cliquez sur **Comment faire** ; EPSON Status Monitor 3 vous guide ensuite dans la procédure à suivre pour résoudre le problème.

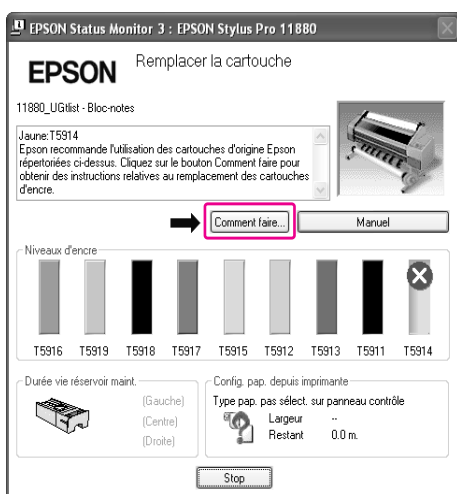

Emploi des utilitaires d'impression

Les utilitaires d'impression Epson vous permettent de contrôler l'état actuel de l'imprimante et de procéder à la maintenance de l'imprimante à partir de votre ordinateur.

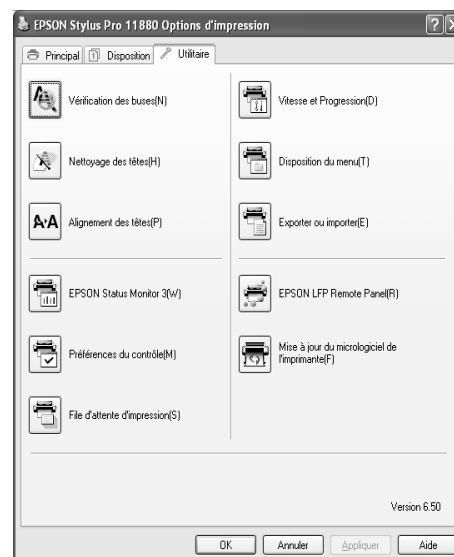

Vérification des buses

Cet utilitaire contrôle les buses de la tête d'impression pour vérifier si elles ne sont pas bouchées et si elles ne doivent pas être nettoyées. Procédez à une vérification des buses lorsque vous remarquez que la qualité d'impression a décliné et après le nettoyage de la tête afin de vérifier que les buses de la tête d'impression ont été nettoyées. Si les buses de la tête d'impression sont bouchées, effectuez un nettoyage de la tête.

→ Voir "Vérification des buses", page 132.

Nettoyage des têtes

L'utilitaire nettoie les têtes d'impression couleur et noir. Il est possible que vous deviez procéder à un nettoyage de la tête d'impression si vous remarquez que la qualité d'impression a décliné.

→ Voir "Nettoyage de la tête d'impression", page 134.

Alignement des têtes

Cet utilitaire peut être utilisé pour améliorer la qualité d'impression de vos données imprimées. Il peut être nécessaire d'ajuster l'alignement de la tête d'impression lorsque des lignes verticales ne semblent pas alignées ou lorsque des bandes blanches ou noires apparaissent dans les données imprimées. Utilisez cet utilitaire pour réaligner la tête d'impression.

→ Voir "Alignement de la tête d'impression", page 138.

EPSON Status Monitor 3

Cet utilitaire vous fournit des informations relatives à l'état de l'imprimante, telles que l'état de la cartouche d'encre ou l'espace disponible dans le réservoir de maintenance. Il vérifie également les erreurs au niveau de l'imprimante.

→ Voir "Utilisation de EPSON Status Monitor 3", page 57.

Préférences du contrôle

Cette fonction vous permet de spécifier la fonction de contrôle de l'utilitaire EPSON Status Monitor 3.

→ Voir "Utilisation de Préférences du contrôle", page 58.

File d'attente

Cette fonction affiche la liste des travaux en attente. Vous pouvez contrôler tous les travaux d'impression en attente et les informations associées. Vous pouvez également annuler ou redémarrer les travaux.

Vitesse et Progression

Vous pouvez définir des paramètres relatifs à la vitesse et à la progression de l'impression.

Disposition du menu

Vous pouvez disposer les éléments Paramètres de sélection, Support et Taille papier à votre gré. Organisez les éléments selon vos préférences ou classez-les par groupe. Vous pouvez également masquer les éléments que vous n'utilisez pas.

Exportation ou importation

Vous pouvez exporter ou importer les paramètres du pilote d'impression. Cette fonction est utile lorsque vous souhaitez retrouver les mêmes paramètres d'impression sur plusieurs ordinateurs.

EPSON LFP Remote Panel

Cet utilitaire vous permet d'optimiser votre imprimante. Vous ne pouvez le démarrer que s'il est installé. Pour plus d'informations, reportez-vous à l'aide en ligne de EPSON LFP Remote Panel.

Mise à jour du micrologiciel de l'imprimante

EPSON LFP Remote Panel démarre et met à jour le micrologiciel de l'imprimante. Pour utiliser cette fonction, vous devez au préalable télécharger le dernier micrologiciel à partir du site Web Epson.

Utilisation de EPSON Status Monitor 3

EPSON Status Monitor 3 fournit des informations détaillées sur l'état de l'imprimante, un affichage graphique sur l'état de la cartouche d'encre avec l'espace disponible dans le réservoir de maintenance, et des messages d'état. Pour plus d'informations sur l'état de l'imprimante, ouvrez la fenêtre détaillée relative à l'imprimante. EPSON Status Monitor 3 commence à contrôler l'état de l'imprimante dès le début de l'impression et, en cas de problème, affiche un message d'erreur ainsi que les solutions possibles. Vous pouvez également accéder à EPSON Status Monitor 3 à partir du pilote d'impression ou de l'icône de raccourci en double-cliquant sur l'icône de l'imprimante dans la barre des tâches Windows et contrôler ainsi l'état de l'imprimante.

Accès à EPSON Status Monitor 3.

Ouvrez la fenêtre du pilote d'impression et cliquez sur l'onglet **Utilitaire**, puis cliquez sur **EPSON Status Monitor 3**.

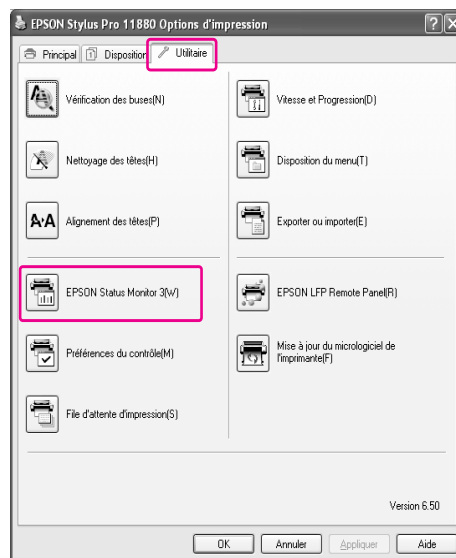

Remarque :

Dans la boîte de dialogue *Préférences du contrôle*, cochez la case **icône du raccourci** pour afficher une icône de raccourci dans la barre des tâches Windows. Cliquez avec le bouton droit de la souris sur l'icône de raccourci et sélectionnez le nom de l'imprimante afin d'ouvrir la boîte de dialogue *EPSON Status Monitor 3*.
 → Voir "Visualisation des informations dans *Préférences du contrôle*", page 59.

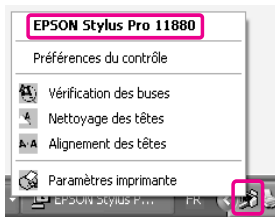

Visualisation des informations dans EPSON Status Monitor 3

EPSON Status Monitor 3 fournit des informations détaillées sur l'état de l'imprimante, un affichage graphique sur l'état de la cartouche d'encre avec l'espace disponible dans le réservoir de maintenance, et des messages d'état. En cas de problème pendant l'impression, un message d'erreur s'affiche. Vérifiez le message et résolvez le problème comme indiqué.

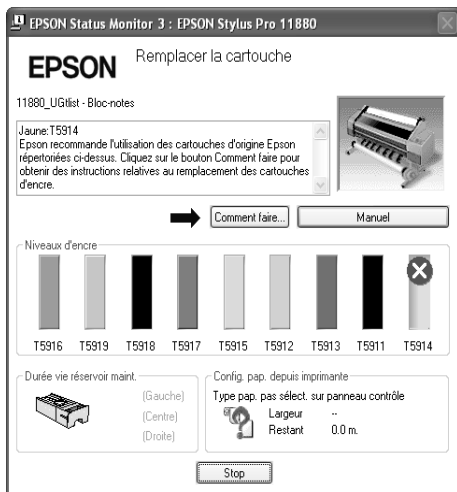

Utilisation de Préférences du contrôle

Cette fonction vous permet de spécifier la fonction de contrôle de l'utilitaire EPSON Status Monitor 3.

Accès à l'option *Préférences du contrôle*

Ouvrez la fenêtre du pilote d'impression et cliquez sur l'onglet **Utilitaire**, puis cliquez sur **Préférences du contrôle**.

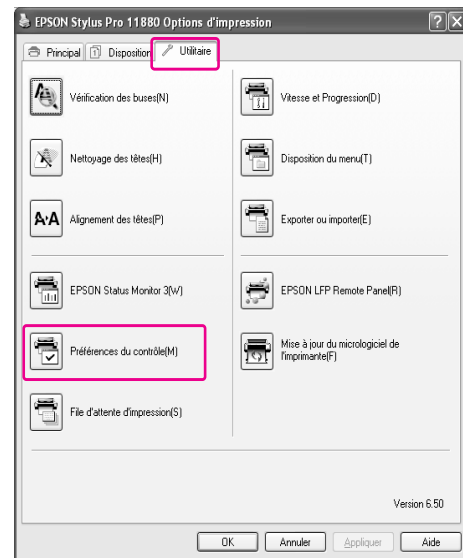

Remarque :

Dans la boîte de dialogue *Préférences du contrôle*, cochez la case **icône du raccourci** pour afficher une icône de raccourci dans la barre des tâches Windows. Cliquez avec le bouton droit de la souris sur l'icône de raccourci et sélectionnez **Préférences du contrôle** pour ouvrir la boîte de dialogue correspondante.

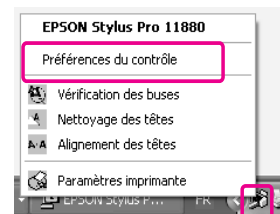

Visualisation des informations dans Préférences du contrôle

Dans la boîte de dialogue Préférences du contrôle, vous pouvez sélectionner les types d'erreurs pour lesquelles vous souhaitez recevoir une notification ; vous pouvez également définir l'icône du raccourci et le contrôle des imprimantes partagées.

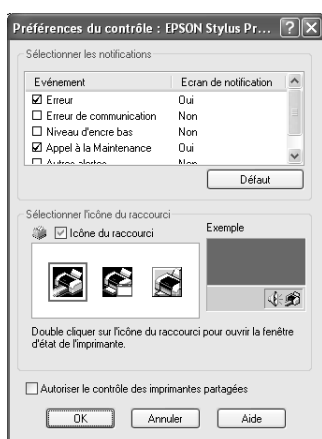

Désinstallation du logiciel d'impression

Cette section explique comment désinstaller le logiciel d'impression de votre ordinateur.

Remarque :

- ❑ Pour Windows XP/Vista, vous devez vous connecter en tant qu'utilisateur possédant un compte Administrateur. Lorsque vous désinstallez le logiciel de l'imprimante sous Windows Vista, un mot de passe peut vous être demandé. Dans ce cas, saisissez-le et continuez la procédure.
- ❑ Pour Windows 2000, vous devez vous connecter en tant qu'utilisateur disposant de droits d'administrateur (utilisateur appartenant au groupe des administrateurs).

Désinstallation du pilote d'impression

Pour désinstaller le pilote d'impression, procédez comme suit.

- 1 Éteignez l'imprimante et débranchez le câble d'interface relié à l'ordinateur.
- 2 Cliquez sur **Ajouter ou supprimer des programmes** (ou **Ajout/Suppression de programmes**) dans le Panneau de configuration.

Sous Windows Vista, cliquez sur **Programmes**, puis sur **Programmes et fonctionnalités** dans le Panneau de configuration.



- 3** Sélectionnez **Logiciel de l'imprimante EPSON**, puis cliquez sur **Modifier/Supprimer** (ou **///Uninstall/Change (Désinstaller/Modifier)**).

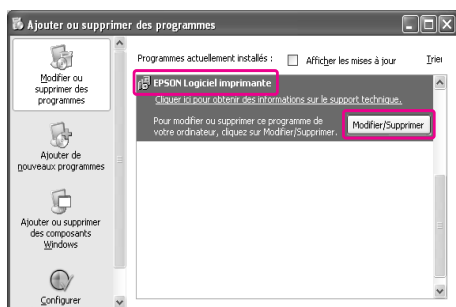

- 4** Sélectionnez l'icône de l'imprimante cible et cliquez sur **OK**.



- 5** Suivez les instructions qui s'affichent à l'écran pour terminer la désinstallation.

Lorsque la boîte de dialogue suivante s'affiche, cliquez sur **Oui**.

Remarque :

Lorsque vous supprimez le pilote d'impression, le message ci-après apparaît. Dans le fichier d'informations des paramètres personnels, les paramètres que vous avez définis sont sauvegardés. Si vous ne supprimez pas ce fichier, vous pouvez utiliser les paramètres enregistrés lorsque vous réinstallez le pilote. Cliquez sur **Non** si vous envisagez de réinstaller le pilote ultérieurement, ou sur **Oui** pour confirmer sa suppression.

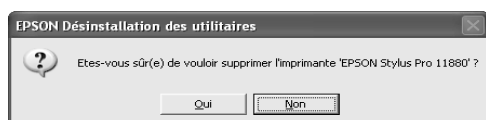

Lorsque vous réinstallez le pilote d'impression, redémarrez l'ordinateur.

Désinstallation de EPSON LFP Remote Panel

EPSON LFP Remote Panel peut être désinstallé depuis **Ajouter ou supprimer des programmes** (ou **Ajout/Suppression de programmes**) dans le Panneau de configuration. Pour plus d'informations, reportez-vous à l'aide en ligne de EPSON LFP Remote Panel.

Utilisation du logiciel d'impression (Mac OS X)

Présentation du logiciel d'impression

Le CD de l'imprimante contient le logiciel suivant. Reportez-vous au *Guide de déballage et d'installation* pour installer le logiciel et son aide en ligne afin d'obtenir des informations détaillées sur chaque logiciel.

- Pilote d'impression
- EPSON Printer Utility2
- EPSON StatusMonitor
- EPSON LFP Remote Panel

Pilote d'impression

Le pilote d'impression permet d'imprimer des documents à partir de vos applications. Les principales fonctions du pilote d'impression sont les suivantes :

- Envoie les données d'impression à l'imprimante.
- Définit les paramètres de l'imprimante, comme le type de support et le format papier. Vous pouvez enregistrer ces paramètres et importer ou exporter aisément ces paramètres enregistrés.

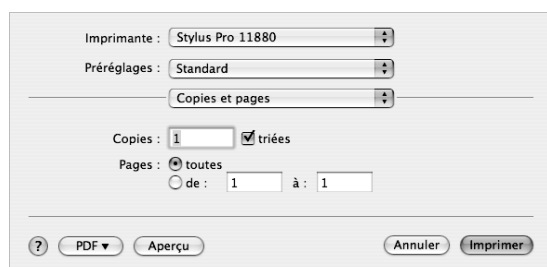

EPSON Printer Utility2

Vous pouvez exécuter des fonctions de maintenance de l'imprimante, comme la vérification des buses ou le nettoyage des têtes. EPSON Printer Utility2 est installé automatiquement avec le pilote d'impression.

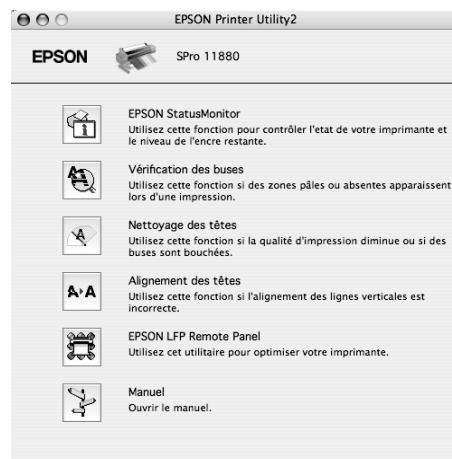

EPSON StatusMonitor

Cet utilitaire fournit des informations relatives à l'état de l'imprimante (état de la cartouche d'encre, espace disponible dans le réservoir de maintenance et informations en cas d'erreur d'impression).

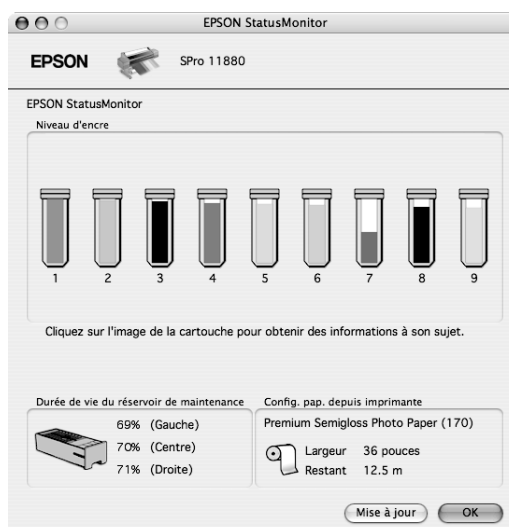

EPSON LFP Remote Panel

EPSON LFP Remote Panel confère à l'utilisateur un contrôle étendu sur l'imprimante, afin d'obtenir une qualité d'impression supérieure sur divers supports.



Accès au pilote d'impression.

Pour accéder au pilote d'impression, procédez comme suit. Les procédures suivantes peuvent varier selon l'application que vous utilisez.

- Zone de dialogue Format d'impression

Vous pouvez définir les paramètres papier, comme le type de support et le format papier.

- Zone de dialogue Imprimer

Vous pouvez définir les paramètres relatifs à la qualité d'impression.

Accès à la zone de dialogue Format d'impression

Pour accéder à la zone de dialogue Format d'impression, cliquez sur **Format d'impression** dans le menu Fichier de votre application.

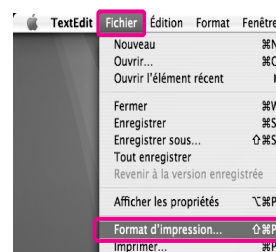

La zone de dialogue Format d'impression s'affiche. Vous pouvez sélectionner un format papier, une impression sans marges et une zone d'impression au niveau du paramètre Format papier.

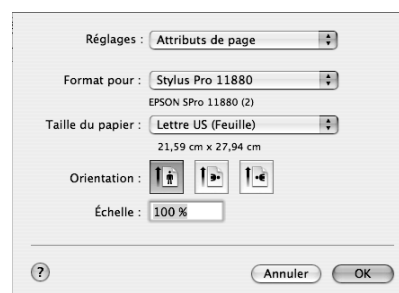

Accès à la zone de dialogue Imprimer

Pour ouvrir la zone de dialogue Imprimer, cliquez sur **Imprimer** dans le menu Fichier de votre application.

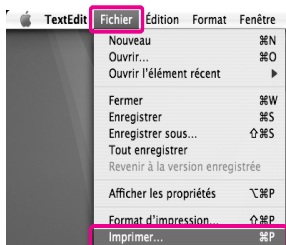

La zone de dialogue Imprimer s'affiche.

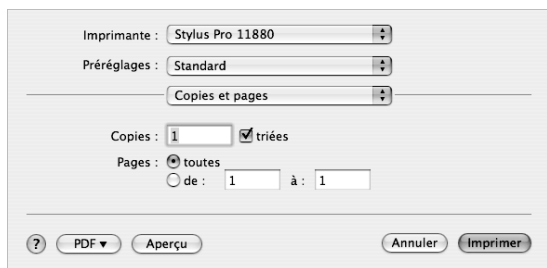

Définissez des paramètres le cas échéant, puis démarrez l'impression.

S'informer grâce à l'aide en ligne

Pour accéder à l'aide en ligne, cliquez sur le bouton  dans la zone de dialogue du pilote d'impression.

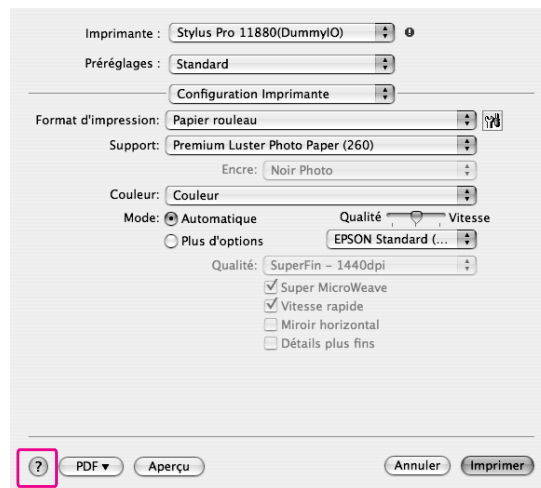

Paramètres de base

Cette section décrit la procédure d'impression de données à partir d'une application à l'aide du pilote d'impression Epson.

Configuration du pilote d'impression

Commencez par définir les données d'impression à l'aide du logiciel d'application.

Avant d'imprimer, ouvrez la fenêtre du pilote d'impression et validez les paramètres d'impression comme le type de support et le format papier.

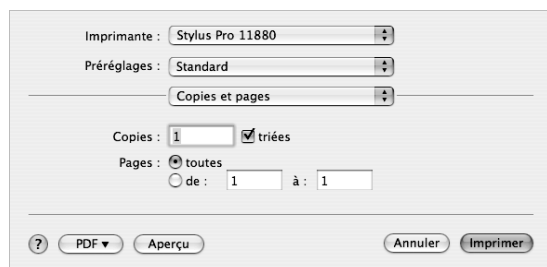
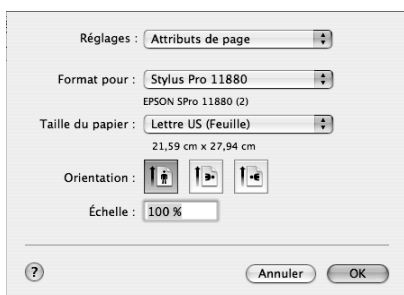

Vérification de l'état de l'imprimante

- 1 Cliquez sur l'icône d'imprimante dans le Dock.



- 2 Vous pouvez non seulement contrôler les travaux en attente et leurs informations, mais également annuler l'impression.



Annulation d'une impression

Vous pouvez annuler un travail d'impression en attente à partir de l'ordinateur. Si l'impression a déjà démarré, vous pouvez l'annuler en passant par l'imprimante.

Annulation d'une impression depuis l'imprimante

Appuyez sur la touche **■** pendant trois secondes pour réinitialiser l'imprimante.

Même si un travail est en cours d'impression, l'imprimante est réinitialisée. Après la réinitialisation, l'imprimante met un certain temps à revenir à l'état Prêt.

Remarque :

Vous ne pouvez pas annuler un travail en attente dans l'ordinateur. Pour annuler un travail en attente dans l'ordinateur, reportez-vous à la section suivante "Annulation d'une impression depuis l'ordinateur", page 65.

Annulation d'une impression depuis l'ordinateur

- 1 Cliquez sur l'icône d'imprimante dans le Dock.



- 2 Cliquez sur le travail à supprimer, puis sur **Effacer**.

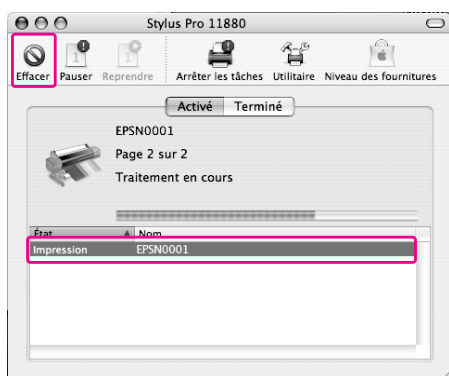

Remarque :

- Vous pouvez supprimer un travail en attente en suivant les mêmes procédures que précédemment.
- Vous ne pouvez pas annuler un travail d'impression qui a été envoyé à l'imprimante. Dans ce cas, annulez le travail d'impression depuis l'imprimante.

En cas de problème au cours de l'impression

Si un problème survient pendant l'impression, un message d'erreur s'affiche. Si vous n'êtes pas sûr de la solution à apporter, annulez l'impression, puis démarrez EPSON StatusMonitor qui vous guidera étape par étape dans la procédure à suivre.



Mise en œuvre des utilitaires d'impression

Les utilitaires d'impression Epson vous permettent de contrôler l'état actuel de l'imprimante et de procéder à la maintenance de l'imprimante à partir de votre ordinateur.

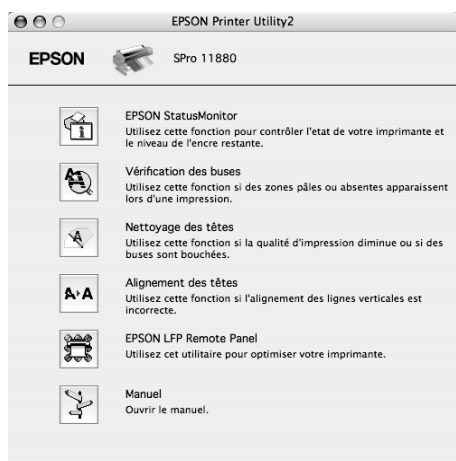

EPSON StatusMonitor

Cet utilitaire fournit des informations relatives à l'état de l'imprimante (état de la cartouche d'encre, espace disponible dans le réservoir de maintenance et informations en cas d'erreur d'impression).

Vérification des buses

Cet utilitaire contrôle les buses de la tête d'impression afin de voir si elles sont bouchées et impliquent un nettoyage. Procédez à une vérification des buses lorsque vous remarquez que la qualité d'impression a décliné et après le nettoyage de la tête afin de vérifier que les buses de la tête d'impression ont été nettoyées. Si les buses de la tête d'impression sont bouchées, effectuez un nettoyage de la tête.

→ Voir "Vérification des buses", page 132.

Nettoyage des têtes

L'utilitaire nettoie les têtes d'impression couleur et noir. Il est possible que vous deviez procéder à un nettoyage de la tête d'impression si vous remarquez que la qualité d'impression a décliné.

→ Voir "Nettoyage de la tête d'impression", page 134.

Alignement des têtes

Cet utilitaire peut être utilisé pour améliorer la qualité d'impression de vos données imprimées. Il peut être nécessaire d'ajuster l'alignement de la tête d'impression lorsque des lignes verticales ne semblent pas alignées ou lorsque des bandes blanches ou noires apparaissent dans les données imprimées. Utilisez cet utilitaire pour réaligner la tête d'impression.

→ Voir "Alignement de la tête d'impression", page 138.

EPSON LFP Remote Panel

Cet utilitaire vous permet d'optimiser votre imprimante. Vous pouvez démarrer cet utilitaire à condition qu'il soit installé. Pour plus d'informations, reportez-vous à l'aide en ligne de EPSON LFP Remote Panel.

Manuel

Vous pouvez accéder au *Guide d'utilisation*. Si le *Guide d'utilisation* n'est pas installé, vous accéderez au site Web de support technique.

Accès à l'utilitaire EPSON Printer Utility2

Vous pouvez accéder à EPSON Printer Utility2 de plusieurs manières.

- Dans la zone de dialogue Imprimer, sélectionnez **Configuration Imprimante**, puis cliquez sur l'icône .
- Double-cliquez sur le dossier **Applications**, puis sur l'icône **EPSON Printer Utility2**.

Utilisation de EPSON StatusMonitor

EPSON StatusMonitor fournit des informations sur l'état de l'imprimante, un affichage graphique de l'état des cartouches d'encre et de l'espace disponible dans le réservoir de maintenance, ainsi que des messages d'état.

Remarque :

Le message d'erreur d'impression apparaît automatiquement à l'écran même si EPSON StatusMonitor n'est pas ouvert.

Accès à l'utilitaire EPSON StatusMonitor

Ouvrez la fenêtre EPSON Printer Utility2, puis cliquez sur EPSON StatusMonitor.

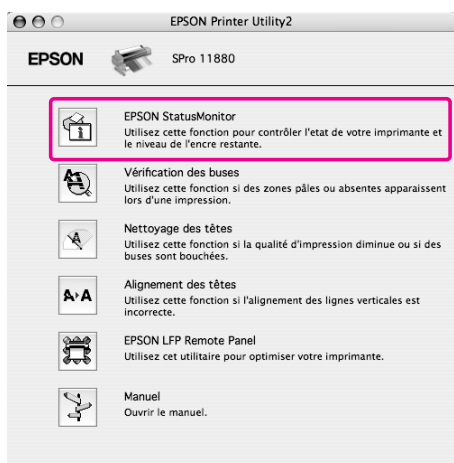

Affichage des informations dans EPSON StatusMonitor

EPSON StatusMonitor fournit des informations sur l'état de l'imprimante, un affichage graphique de l'état des cartouches d'encre et de l'espace disponible dans le réservoir de maintenance, ainsi que des messages d'état. Si un problème survient pendant l'impression, un message d'erreur s'affiche. Vérifiez le message et résolvez le problème comme indiqué.

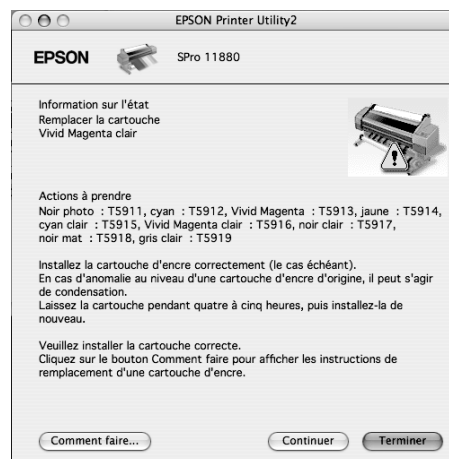
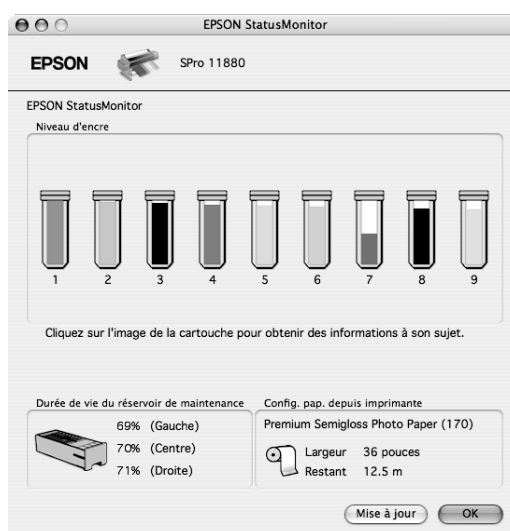

Désinstallation du logiciel d'impression

Pour désinstaller le pilote d'impression, procédez comme suit.

Désinstallation du pilote d'impression

Pour désinstaller le pilote d'impression et EPSON Printer Utility2, procédez comme suit.

- 1 Mettez l'imprimante hors tension et débranchez le câble d'interface reliant l'ordinateur et l'imprimante.
- 2 Fermez tous les logiciels d'application.
- 3 Double-cliquez sur l'icône représentant un disque dur.



- 4 Double-cliquez sur le dossier **Applications**, puis sur l'icône **Utilitaires**.

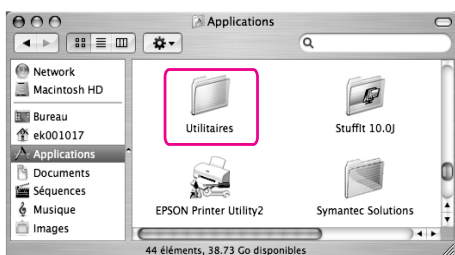
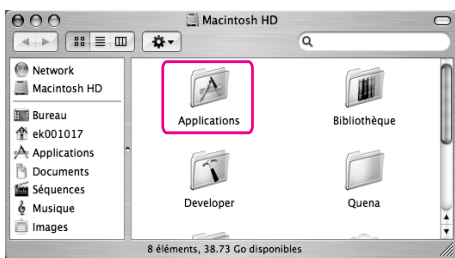

- 5 Double-cliquez sur l'icône **Centre d'impression** (pour Mac OS X 10.2.x) ou **Utilitaire de configuration d'impression** (pour Mac OS X 10.3 ou version ultérieure).



- 6 Sélectionnez l'imprimante, puis cliquez sur **Effacer**.

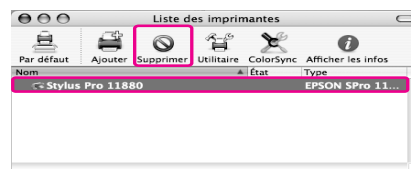

Après avoir cliqué sur **Effacer**, fermez la zone de dialogue.

- 7 Insérez le CR-ROM du logiciel d'impression dans le lecteur prévu à cet effet.

- 8 Double-cliquez sur le dossier **Pilote d'impression**.

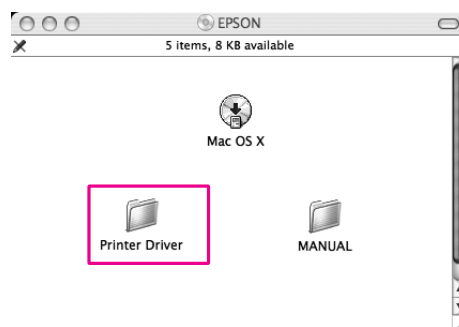

Remarque :
Si le dossier n'apparaît pas, double-cliquez sur l'icône **EPSON** sur le bureau.



- 9 Double-cliquez sur l'icône **EPSON_IJ_Printer**.



- 10 Si la zone de dialogue d'authentification s'affiche, saisissez le mot ou la phrase de passe et cliquez sur **OK**.

Pour désinstaller le pilote d'impression, vous devez vous connecter en tant qu'utilisateur possédant des droits d'administration.

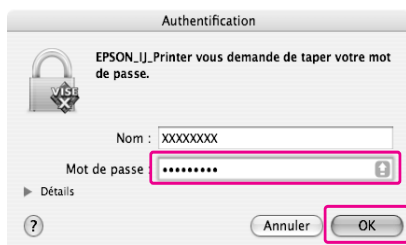

- 11 Cliquez sur **Continuer**, puis sur **Accepter**.

- 12 Sélectionnez **Désinstaller** dans le menu déroulant, puis cliquez sur le bouton **Désinstaller**.

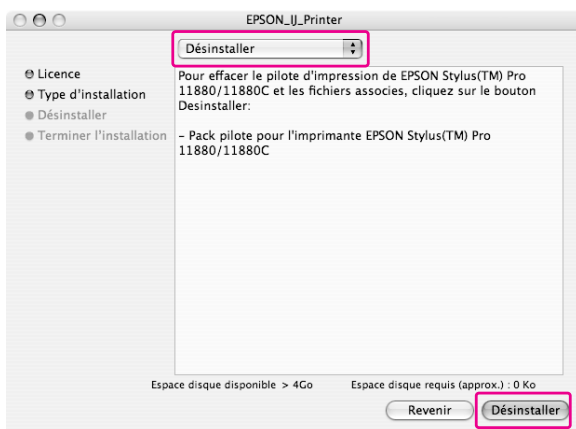

- 13 Suivez les instructions qui s'affichent à l'écran pour désinstaller le pilote d'impression.

Désinstallation de EPSON LFP Remote Panel

Faites glisser le dossier **EPSON LFP Remote Panel** dans la corbeille. Pour plus d'informations, reportez-vous à l'aide en ligne de EPSON LFP Remote Panel.

Variété des impressions

Utilisation de la gestion des couleurs

Le pilote d'impression dispose d'un paramètre permettant de gérer les couleurs des données d'impression et de procéder à un ajustement des couleurs de manière à produire des impressions de meilleure qualité à l'aide du simple pilote d'impression. L'ajustement des couleurs est réalisé sans aucune modification des couleurs des données originales.

→ Voir "Méthodes de gestion des couleurs", page 71.

Gestion des couleurs

À propos du système de gestion des couleurs

Étant donné que les périphériques (appareil photo numérique, scanner, écran ou imprimante) reproduisent différemment les couleurs, les résultats de l'impression ne sont pas identiques à l'image affichée à l'écran. Pour ajuster les couleurs d'un périphérique à l'autre, utilisez le système de gestion des couleurs. Les systèmes d'exploitation Windows et Mac OS X proposent un modèle standard de système de gestion des couleurs. De plus, certains logiciels d'édition d'images prennent en charge ce type de système. Chaque système d'exploitation prend en charge un système de gestion des couleurs (ICM pour Windows et ColorSync pour Mac OS). Lorsque vous procédez à la gestion des couleurs à l'aide du pilote d'impression, le système de gestion des couleurs du système d'exploitation est également utilisé. Dans ce système de gestion des couleurs, un fichier de définition des couleurs, appelé profil ICC, est utilisé dans le cadre de la mise en correspondance des couleurs entre les périphériques. Le profil ICC est préparé en fonction du modèle d'imprimante et du type de support (il est possible que l'espace colorimétrique sRGB, AdobeRGB, etc. soit utilisé comme profil pour les appareils photo numériques).

Dans le cadre de la gestion des couleurs, le profil d'un périphérique d'entrée est appelé profil d'entrée (ou profil source) et le profil d'un périphérique de sortie, une imprimante par exemple, est appelé profil de l'imprimante (ou profil de sortie).

Remarque :

Lorsque vous imprimez une image prise à l'aide d'un appareil photo numérique ou d'un scanner, les résultats de l'impression ne sont généralement pas identiques à l'image affichée à l'écran. Le fait que chaque périphérique (appareil photo numérique, scanner, écran ou imprimante) produit différemment les couleurs permet de justifier cette différence. Afin de réduire les différences au niveau des couleurs de chaque périphérique, procédez à la mise en correspondance des couleurs entre chaque périphérique.

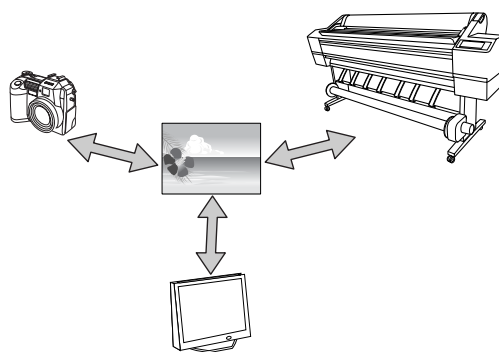

Méthodes de gestion des couleurs

Gestion des couleurs par le pilote d'impression

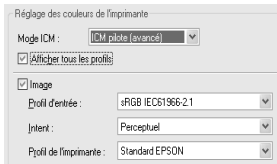
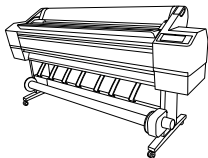
	Application		Pilote d'impression		Imprimante
Gestion des couleurs par le système ICM du pilote (Windows uniquement)		➔	 <p>Spécifiez le profil d'entrée. Spécifiez le profil de l'imprimante.</p>	➔	
<p>La gestion des couleurs est assurée par le pilote d'impression, qui spécifie le profil d'entrée et le profil de l'imprimante. La gestion des couleurs peut être effectuée même lors de l'impression de données depuis une application qui ne prend pas en charge le système de gestion des couleurs ICM. Si l'application prend en charge la gestion des couleurs, désactivez la fonction correspondante lors de l'impression.</p> <p>➔ Voir "Gestion des couleurs par le système ICM du pilote (Windows uniquement)", page 72.</p>					

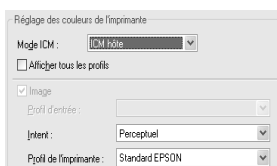
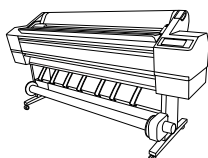
Gestion des couleurs par le système ICM hôte/ColorSync		➔	 <p>Spécifiez le profil d'entrée.</p> <p>Spécifiez le profil de l'imprimante.</p>	➔	
<p>Vous devez en premier lieu procéder à la mise en correspondance des couleurs entre le périphérique et le pilote d'impression. L'application doit prendre en charge la gestion des couleurs ICM ou ColorSync. Étant donné que l'impression est effectuée à l'aide de la fonction de gestion des couleurs du système d'exploitation, il est possible que les couleurs imprimées par Windows et Mac OS X soient légèrement différentes.</p> <p>➔ Voir "Gestion des couleurs par le système ICM hôte ou par ColorSync", page 73.</p>					

Gestion des couleurs à l'aide de l'application

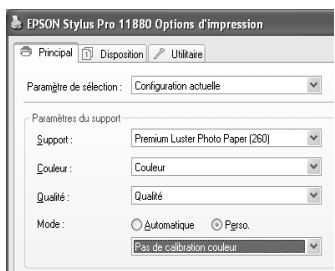
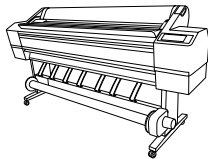
	Application		Pilote d'impression		Imprimante
Gestion des couleurs à l'aide de l'application		➔	 <p>Spécifiez le profil d'entrée. Spécifiez le profil de l'imprimante.</p>	➔	
<p>La gestion des couleurs est assurée par l'application, qui spécifie le profil d'entrée et le profil de l'imprimante. Vous pouvez sélectionner cette méthode lorsque l'application dispose d'une fonction de gestion des couleurs propre. La fonction de compensation des couleurs du pilote d'impression doit être désactivée (pas de calibrage des couleurs). Étant donné que le système de gestion des couleurs n'est ni ColorSync (Mac OS), ni ICM (Windows), aucune différence entre les systèmes d'exploitation n'est visible au niveau des résultats de l'impression.</p> <p>➔ Voir "Gestion des couleurs à l'aide de l'application", page 74.</p>					

Gestion des couleurs par le système ICM du pilote (Windows uniquement)

Les procédures suivantes sont adaptées à l'application Adobe Photoshop CS2 exécutée sous Windows XP. Lors de l'utilisation de cette fonction avec une application qui ne prend pas en charge la gestion des couleurs, vous devez procéder à la mise en correspondance des couleurs à partir de l'étape 4.

1 Dans le menu Fichier, sélectionnez **Imprimer avec aperçu**.



2 Sélectionnez **Gestion des couleurs et Document** pour le paramètre Imprimer. Sélectionnez **///No Color Management (Pas de gestion des couleurs)** pour le paramètre **///Color Handling (Traitement des couleurs)**. Cliquez ensuite sur **Terminé**.

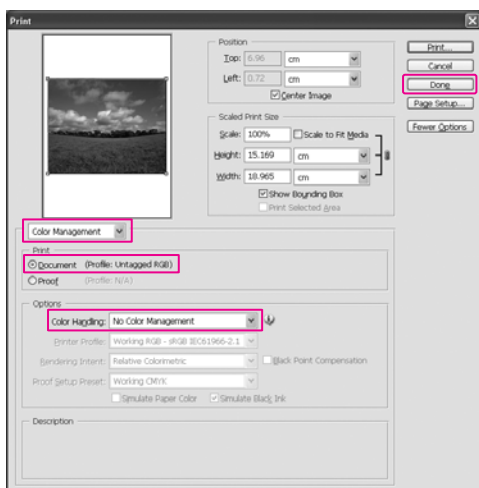

3 Ouvrez la fenêtre du pilote d'impression.

→ Voir "À partir d'applications Windows", page 50.

4 Sélectionnez **Perso.** pour le Mode dans le menu Principal, choisissez **ICM**, puis cliquez sur **Plus d'options**.

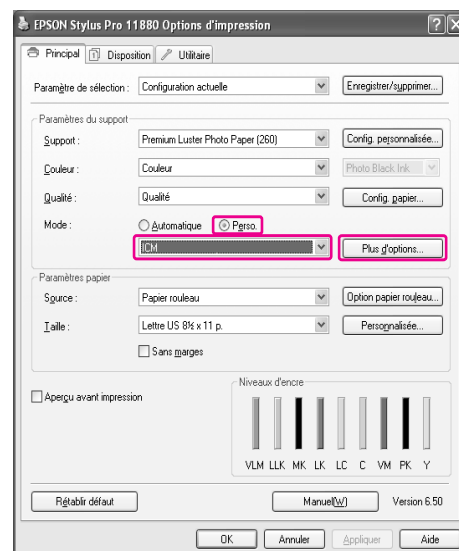

5 Dans la boîte de dialogue ICM, sélectionnez **ICM pilote (de base)** ou **ICM pilote (avancé)** pour le Mode ICM.

Si vous sélectionnez **ICM pilote (avancé)**, vous pouvez spécifier séparément les profils et les différents paramètres pour les images, les graphiques et le texte.

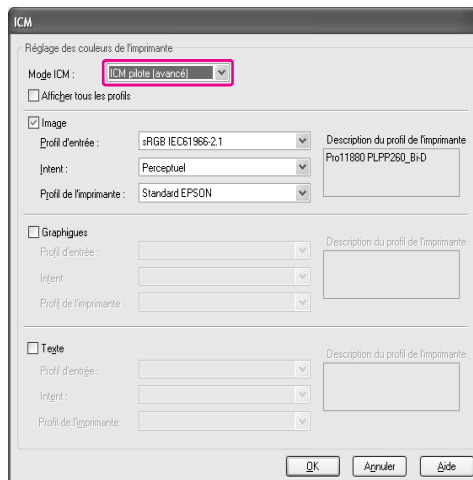

Intention	Explication
Saturation	Effectue une conversion sans modifier la saturation actuelle.
Perceptuel	Effectue une conversion afin de produire une image visuellement plus naturelle. Cette fonctionnalité est appliquée lorsqu'une plus large gamme de couleurs est utilisée pour les données d'image.
Colorimétrie relative	Effectue une conversion afin qu'une série de coordonnées d'une gamme de couleurs et les coordonnées du point blanc (ou température de couleur) dans les données d'origine correspondent aux coordonnées d'impression appropriées. Cette fonction est utilisée pour plusieurs types de correspondance des couleurs.
Colorimétrie absolue	Attribue des coordonnées de la gamme de couleurs absolues aux données d'origine et aux données d'impression, puis effectue une conversion. Par conséquent, pour ces types de données, l'ajustement des tons ne se fait pas sur le point blanc (température de couleur). Cette fonction est utilisée à des fins spéciales, par exemple l'impression de logo en couleurs.

6 Vérifiez les autres paramètres et lancez l'impression.

Gestion des couleurs par le système ICM hôte ou par ColorSync

Les procédures suivantes sont adaptées à l'application Adobe Photoshop CS2 exécutée sous Windows XP.

Remarque :

- Utilisez les données auxquelles un profil d'entrée a été intégré.
- L'application doit prendre en charge ICM ou ColorSync.

1 Dans le menu Fichier, sélectionnez **Imprimer avec aperçu**.

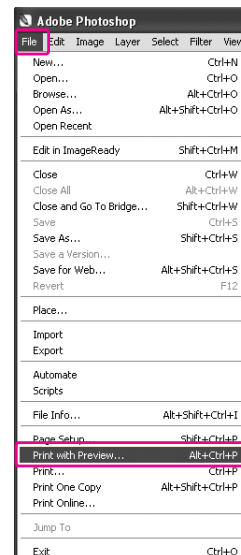

2 Sélectionnez **Gestion des couleurs et Document** pour le paramètre Imprimer. Sélectionnez **///Let Printer Determine Colors (L'imprimante détermine les couleurs pour l'option ///Color Handling (Traitement des couleurs))**. Cliquez ensuite sur **Terminé**.

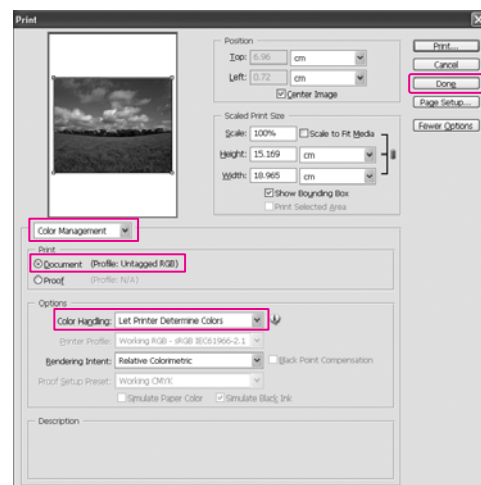

3 Ouvrez la fenêtre du pilote d'impression (Windows) ou la boîte de dialogue Imprimer (Mac OS X).

Windows

→ Voir "À partir d'applications Windows", page 50.

Mac OS X

→ Voir "Accès au pilote d'impression.", page 62.

4 Pour Windows, sélectionnez **Perso.** pour le Mode dans le menu Principal, choisissez **ICM**, puis cliquez sur **Plus d'options.**
Pour Mac OS X, sélectionnez **Gestion des couleurs de l'imprimante.**

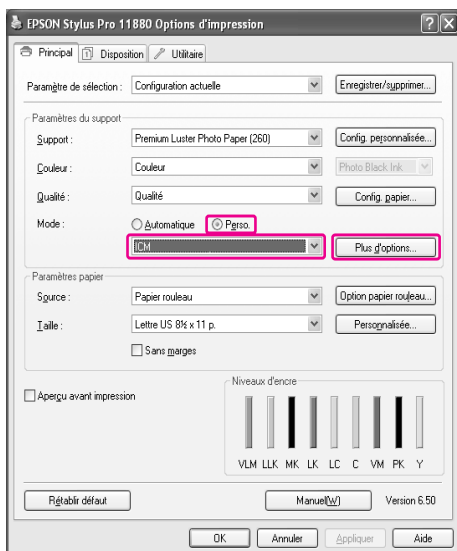

5 Sélectionnez **ICM hôte** (Windows) ou **ColorSync** (Mac OS X) dans la boîte de dialogue Gestion des couleurs de l'imprimante.

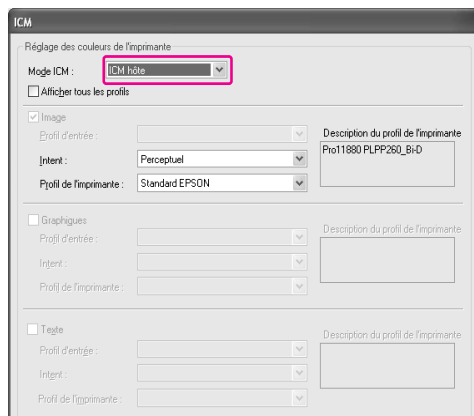

6 Vérifiez les autres paramètres et lancez l'impression.

Gestion des couleurs à l'aide de l'application

Les procédures suivantes sont adaptées à l'application Adobe Photoshop CS2 exécutée sous Windows XP. Reportez-vous au manuel d'utilisation de l'application pour obtenir des détails au sujet des paramètres.

1 Dans le menu Fichier, sélectionnez **Imprimer avec aperçu.**

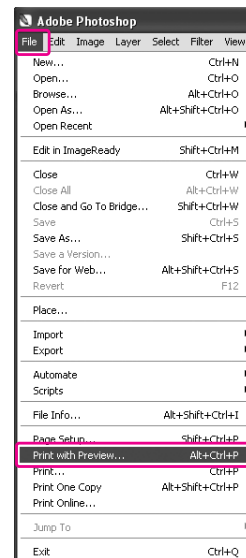

2 Sélectionnez **Gestion des couleurs et Document** pour le paramètre Imprimer. Sélectionnez **Let Photoshop Determine Colors (Photoshop détermine les couleurs pour l'option Color Handling (Traitement des couleurs)).** Sélectionnez le Profil de l'imprimante et le Rendu. Cliquez ensuite sur **Terminé.**

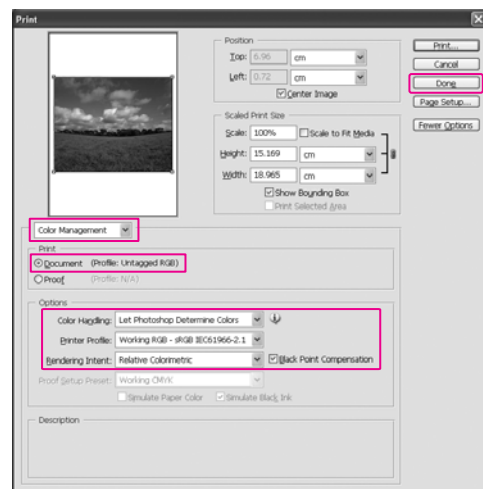

- 3** Ouvrez la fenêtre du pilote d'impression (Windows) ou la boîte de dialogue Imprimer (Mac OS X).

Windows

→ Voir "À partir d'applications Windows", page 50.

Mac OS X

→ Voir "Accès au pilote d'impression.", page 62.

- 4** Pour Windows, sélectionnez **Perso.** pour le Mode dans le menu Principal, puis sélectionnez **Pas de calibration couleur.**
 Pour Mac OS X, sélectionnez **Désactivé (Pas de calibrage couleur)** dans la boîte de dialogue Gestion des couleurs de l'imprimante.

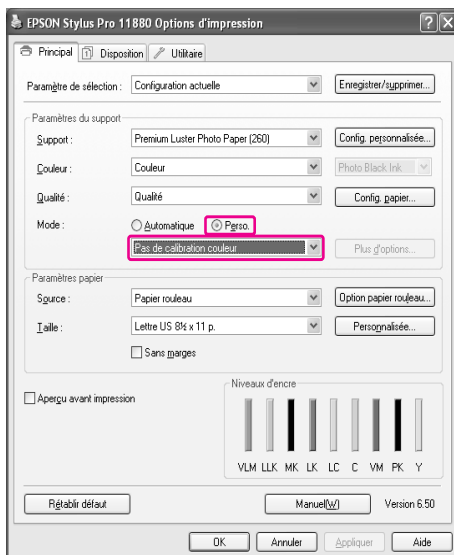

- 5** Vérifiez les autres paramètres et lancez l'impression.

Ajustement des couleurs à l'aide du pilote d'impression

La gestion des couleurs s'effectue par le biais du pilote d'impression uniquement. Vous pouvez également utiliser la fonction Photo Enhance pour un ajustement automatique de la couleur des données d'image.

Ajustement des couleurs par la fonction de Calibration EPSON

La gestion des couleurs peut s'effectuer par le biais du pilote d'impression. Utilisez cette fonction si l'application ne prend pas en charge la gestion des couleurs ou pour ajuster manuellement les couleurs.

Remarque :

Si vous utilisez la fonction de gestion des couleurs du pilote d'impression à partir d'un programme tel que Adobe Photoshop CS2, désactivez la gestion des couleurs de l'application.

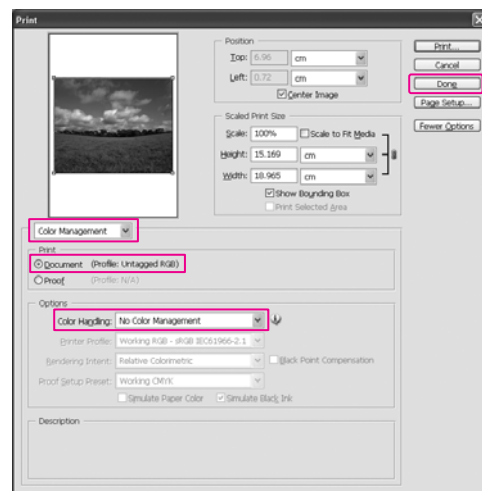

- 1** Ouvrez la fenêtre du pilote d'impression (Windows) ou la boîte de dialogue Imprimer (Mac OS X).

Windows

→ Voir "À partir d'applications Windows", page 50.

Mac OS X

→ Voir "Accès au pilote d'impression.", page 62.

2 Pour Windows, sélectionnez **Perso.** comme Mode dans le menu Principal, choisissez **Calibration EPSON**, puis cliquez sur **Plus d'options.**

Pour Mac OS X, sélectionnez **Gestion des couleurs de l'imprimante**, cliquez sur **Calibration EPSON**, puis sélectionnez **Avancé.**

Windows

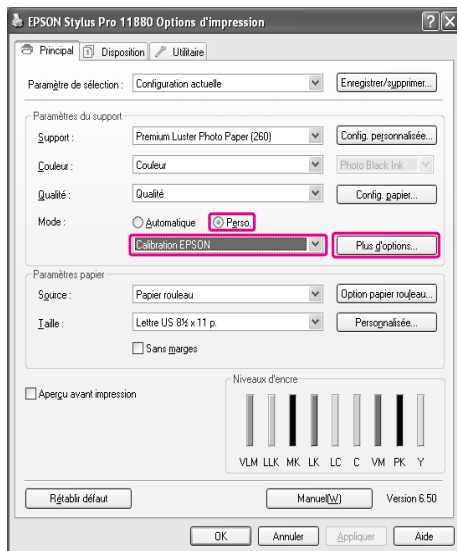

Mac OS X

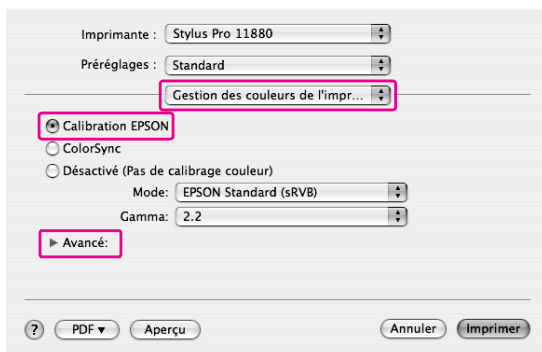

3 Effectuez les réglages nécessaires.

Pour plus d'informations, reportez-vous à l'aide en ligne du pilote d'impression.

Windows

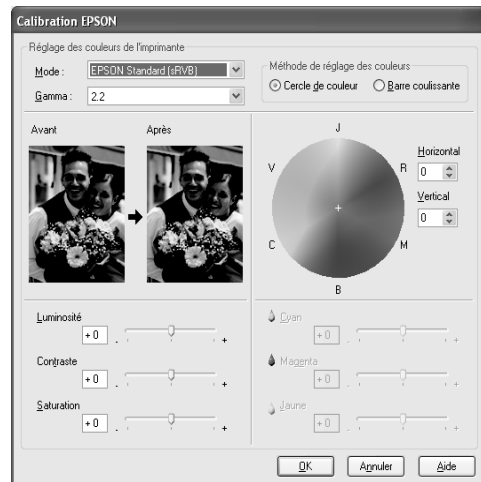

Mac OS X

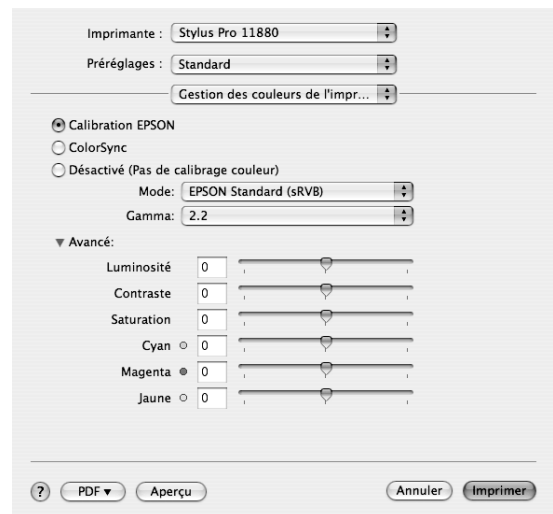

Remarque :

Les utilisateurs Windows peuvent procéder à un ajustement des couleurs en vérifiant l'échantillon d'image situé à gauche de la fenêtre. Le cercle de couleurs permet également d'affiner l'ajustement.

4 Vérifiez les autres paramètres et lancez l'impression.

Ajustement automatique des couleurs à l'aide de Photo Enhance (Windows uniquement)

Ce mode offre un grand choix de paramètres de correction d'image que vous pouvez appliquer à vos photos avant de les imprimer. PhotoEnhance ne modifie pas vos données d'origine.

- 1 Ouvrez la fenêtre du pilote d'impression.
→ Voir "À partir d'applications Windows", page 50.
- 2 Cliquez sur **Perso.** pour le Mode dans le menu Principal, choisissez **Photo Enhance**, puis cliquez sur **Plus d'options**.

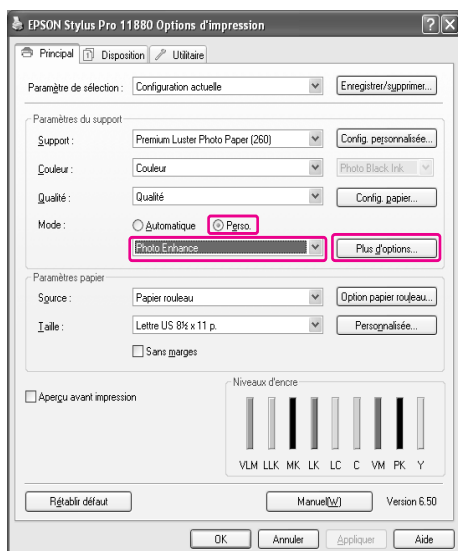

- 3 Dans la boîte de dialogue Photo Enhance, définissez les paramètres pour obtenir les effets appropriés.

Pour plus d'informations, reportez-vous à l'aide en ligne du pilote d'impression.



- 4 Vérifiez les autres paramètres et lancez l'impression.

Impression de photos en noir et blanc

Une impression avancée de photos en noir et blanc est possible à partir des paramètres de la boîte de dialogue Calibration EPSON, sans qu'il soit nécessaire d'utiliser le logiciel de l'application. L'image à imprimer est ajustée sans que les données d'origine ne soient modifiées.

Vous devez utiliser un support adapté à l'impression de photos en noir et blanc. Pour plus d'informations, reportez-vous aux sections suivantes.

→ "Informations relatives au papier", page 110

- 1 Ouvrez la fenêtre du pilote d'impression (Windows) ou la boîte de dialogue Imprimer (Mac OS X).

Windows

→ Voir "À partir d'applications Windows", page 50.

Mac OS X

→ Voir "Accès au pilote d'impression.", page 62.

- 2 Dans Couleur, sélectionnez **Photo N&B avancée**.

Windows

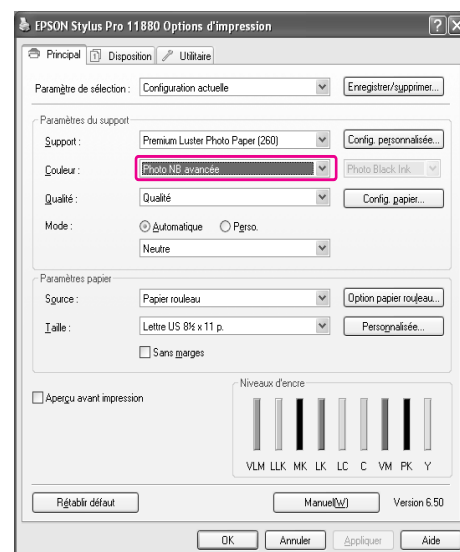

Mac OS X

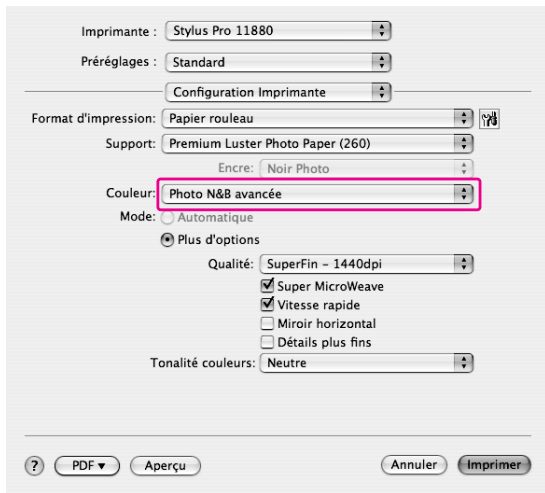

- 3** Pour Windows, sélectionnez **Perso.** comme Mode dans le menu Principal, choisissez **Calibration EPSON**, puis cliquez sur **Plus d'options.**
 Pour Mac OS X, sélectionnez **Gestion des couleurs de l'imprimante.**

Windows

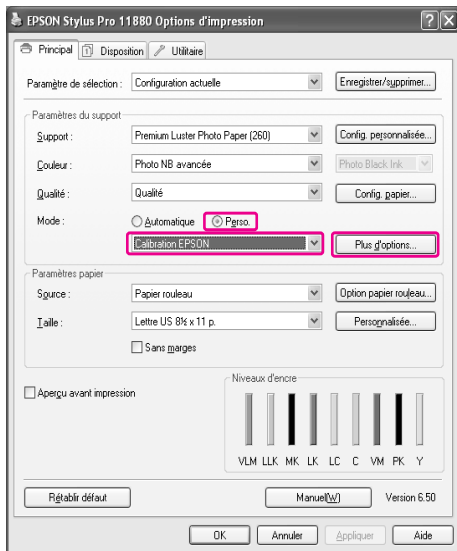

Mac OS X

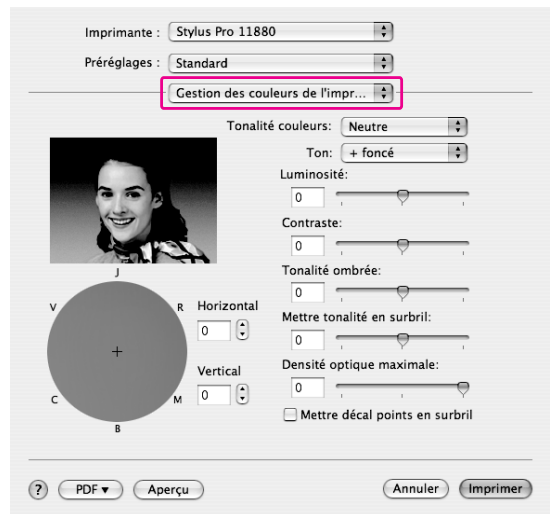

- 4** Définissez les paramètres nécessaires et lancez l'impression.
 Pour plus d'informations, reportez-vous à l'aide en ligne du pilote d'impression.

Windows

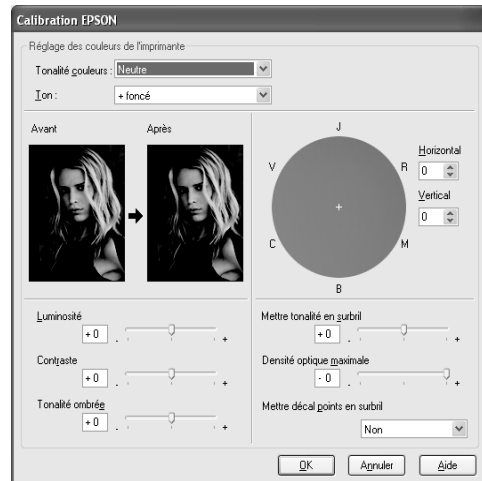

Mac OS X

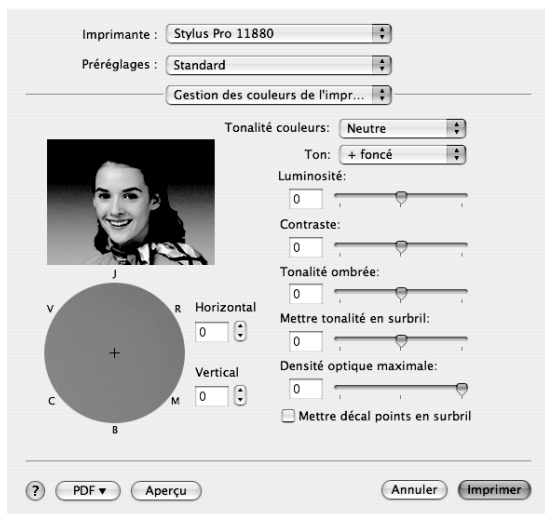

Impression sans marges

Vous pouvez imprimer vos données sans marges sur le papier. Il existe deux types d'impression sans marges.

Remarque :

Si vous utilisez du papier rouleau, les quatre côtés peuvent être sans marges ; si vous utilisez des feuilles, seuls les bords droit et gauche peuvent être sans marges.

Agrandir auto

Agrandissez automatiquement la taille des données à imprimer et imprimez sans marges. Les zones agrandies situées en dehors de la taille du papier ne seront pas imprimées.

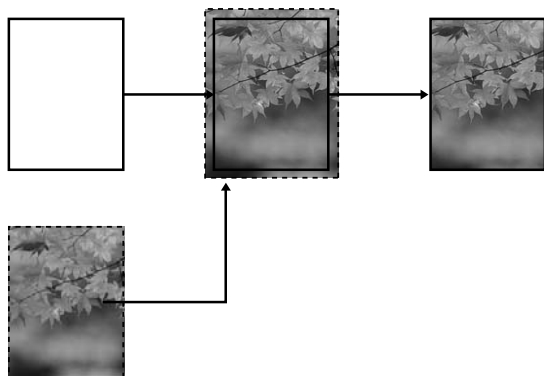

Format à conserver

À l'aide d'une application, agrandissez les données de l'image de façon à dépasser les limites en largeur et en hauteur du papier, afin d'éviter que des zones non imprimées n'apparaissent sur les bords gauche et droit. Le pilote d'impression n'agrandit pas les données d'une image. Il est recommandé d'effectuer un agrandissement de 3 mm vers la gauche et vers la droite (soit 6 mm au total) en utilisant l'application avec laquelle les données ont été créées.

Sélectionnez ce paramètre si vous ne souhaitez pas que le pilote modifie les proportions des données à imprimer.

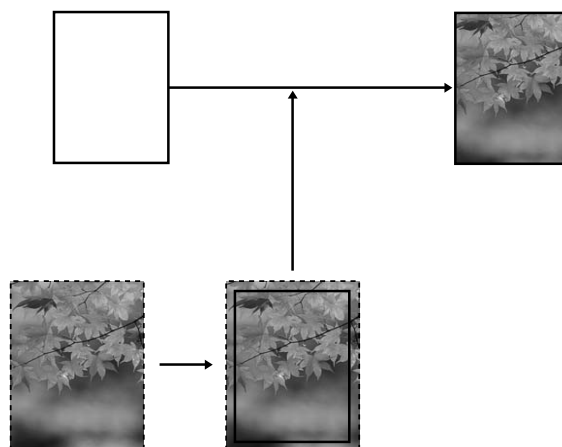

Type de support pris en charge

Les tailles de supports possibles pour une impression sans marges sont les suivantes :

Largeur du papier
254 mm/10 pouces
300 mm
329 mm/13 pouces/Super A3
406 mm/16 pouces
432 mm/17 pouces
B2
A1
610 mm/24 pouces/Super A1
B1
914 mm/36 pouces/Super A0
1118 mm/44 pouces/Super B0
1200 mm
1270 mm/50 pouces
1372 mm/54 pouces

Selon le type de support, il se peut que la qualité de l'impression diminue ou que l'impression sans marges ne soit pas prise en charge. Pour plus d'informations, reportez-vous à la section suivante.

→ "Informations relatives au papier", page 110

Paramètres de l'application

Définissez la taille des données d'images à partir de la boîte de dialogue de paramétrage des pages du logiciel de l'application.

Pour Agrandir auto

- Définissez la même taille de papier que pour l'impression.
- Si votre application permet de paramétrer les marges, définissez la marge à 0 mm.
- Attribuez à l'image la même taille que le papier.

Pour Format à conserver

- Agrandissez l'image de 3mm vers la gauche et vers la droite (soit 6 mm au total) en utilisant l'application avec laquelle les données ont été créées.
- Si votre application permet de paramétrer les marges, définissez la marge à 0 mm.
- Attribuez à l'image la même taille que le papier.

Paramètres du pilote d'impression

Pour imprimer vos données à l'aide de cette fonction, procédez comme suit.

Pour Windows

- 1 Ouvrez la fenêtre du pilote d'impression.
→ Voir "À partir d'applications Windows", page 50.
- 2 Dans le menu Principal, sélectionnez le type de support, la source du papier, la taille de la page ou la taille du papier.

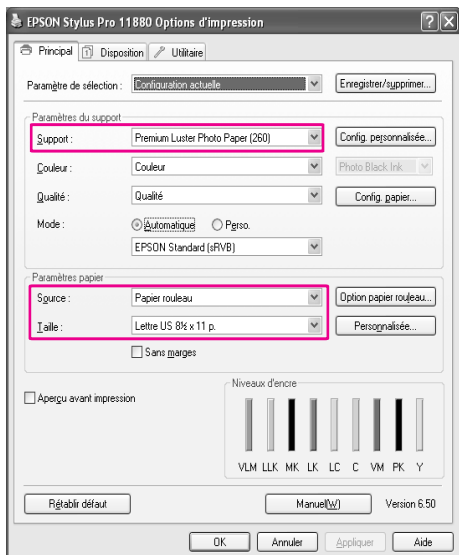

- 3 En cas d'impression sur du papier rouleau, cliquez sur **Option papier rouleau** et sélectionnez le paramètre **Coupe auto**.

→ Voir "Coupe de papier en rouleau pour une impression sans marges", page 83.

- 4 Sélectionnez **Sans marges**, puis cliquez sur **Extension**.

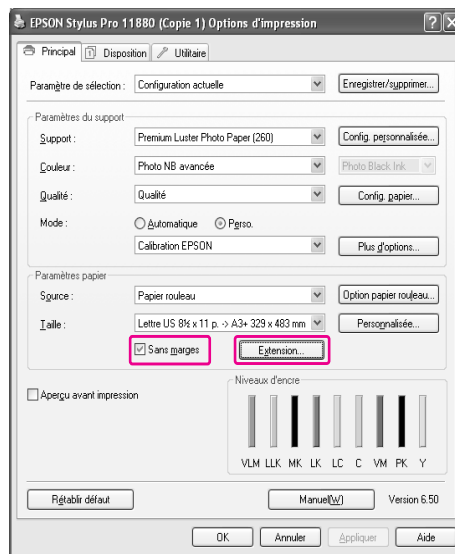

- 5 Sélectionnez **Agrandir auto** ou **Format à conserver**. Si vous sélectionnez **Agrandir auto**, définissez la proportion d'agrandissement.

Max	3 mm à gauche et 5 mm à droite (l'image se décale de 1 mm vers la droite)
Standard	3 mm à gauche et à droite
Min	1,5 mm à gauche et à droite



Remarque :

Si vous déplacez le curseur vers Min, la proportion d'agrandissement de l'image diminue. Cependant, à mesure que cette proportion diminue, il est possible que des marges apparaissent sur un ou plusieurs côtés du papier.

- 6 Vérifiez les autres paramètres et lancez l'impression.

Pour Mac OS X

- 1 Ouvrez la boîte de dialogue Format d'impression.
→ Voir "Accès au pilote d'impression.", page 62.
- 2 Sélectionnez la taille du papier et une option d'impression sans marges telle que **Agrandir auto** ou **Format à conserver**, puis cliquez sur **OK**.

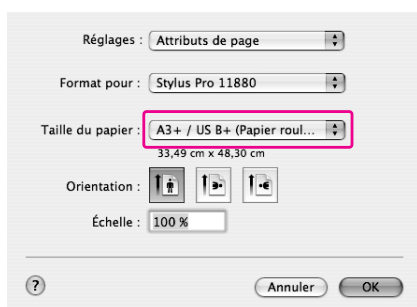

- 3 Ouvrez la boîte de dialogue Imprimer.
→ Voir "Accès au pilote d'impression.", page 62.
- 4 Si vous choisissez **Agrandir auto**, définissez la proportion d'agrandissement.

Max	3 mm à gauche et 5 mm à droite (l'image se décale de 1 mm vers la droite)
Standard	3 mm à gauche et à droite
Min	1,5 mm à gauche et à droite



Remarque :

Si vous déplacez le curseur vers Min, la proportion d'agrandissement de l'image diminue. Cependant, à mesure que cette proportion diminue, il est possible que des marges apparaissent sur un ou plusieurs côtés du papier.

- 5 Dans la boîte de dialogue Configuration Imprimante, sélectionnez le type de support.

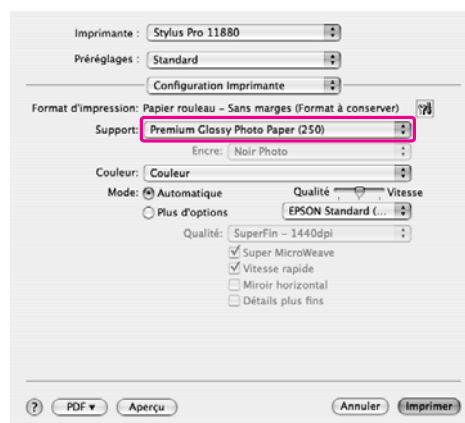

- 6 En cas d'impression sur du papier rouleau, sélectionnez le paramètre Coupe auto dans la boîte de dialogue Option papier rouleau.
→ Voir "Coupe de papier en rouleau pour une impression sans marges", page 83.
- 7 Vérifiez les autres paramètres et lancez l'impression.

Coupe de papier en rouleau pour une impression sans marges

Lorsque vous utilisez du papier rouleau pour une impression sans marges, l'opération de découpe varie selon les paramètres Sans marges et Coupe auto du pilote d'impression.

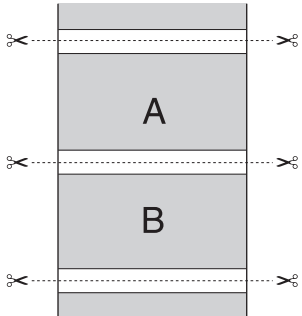
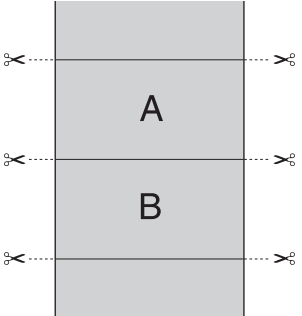
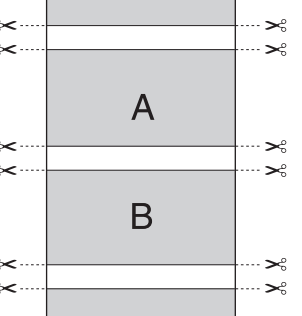
	Pas de marges à gauche et à droite	Pas de marges dans aucune direction (découpe unique)	Pas de marges dans aucune direction (découpe double)
Paramètre du pilote d'impression	Sans marges : Activer Coupe auto : Coupe normale	Sans marges : Activer Coupe auto : Découpe unique	Sans marges : Activer Coupe auto : Découpe double
Opérations de l'imprimante			
Explication	Coupe normale est le paramètre par défaut.	<ul style="list-style-type: none"> <input type="checkbox"/> Il se peut que la partie supérieure du papier soit tachée en raison d'une découpe pendant l'arrêt de l'impression. <input type="checkbox"/> Si la position de découpe est légèrement décalée, l'image sur la page suivante reste dans la partie supérieure ou inférieure ; cependant, le temps d'impression est plus court. <input type="checkbox"/> Si vous sélectionnez Découpe unique et que vous n'imprimez qu'une seule feuille de papier, l'opération se déroule comme pour une Découpe double. Si vous imprimez plusieurs feuilles en continue, prévoyez la découpe d'une bande de 1 mm de largeur le long des images afin d'éviter les marges entre chacune d'elles. 	<ul style="list-style-type: none"> <input type="checkbox"/> Il se peut que la partie supérieure du papier soit tachée pendant l'arrêt de l'impression. <input type="checkbox"/> L'intérieur de chaque image étant découpé afin d'éviter toute zone blanche en haut et en bas, la longueur du papier est réduite de 2 mm. <input type="checkbox"/> Une fois la zone inférieure de la page précédente coupée, l'imprimante entraîne le papier, puis coupe la partie supérieure de la page suivante. De ce fait, vous perdez un morceau de papier de 80 à 130 mm. Prenez soin de couper le papier avec précision.

Remarque :

Pour effectuer des coupes manuellement, sélectionnez **Non**.

Impression avec agrandissement ou réduction du format

Vous pouvez adapter la taille de vos données à celle du papier sur lequel vous souhaitez imprimer. Il existe trois possibilités pour agrandir ou réduire la taille des données à imprimer.

Zoom (Windows uniquement)

Agrandit ou réduit proportionnellement la taille de vos données, conformément au format de papier sélectionné dans la liste Sortie papier.

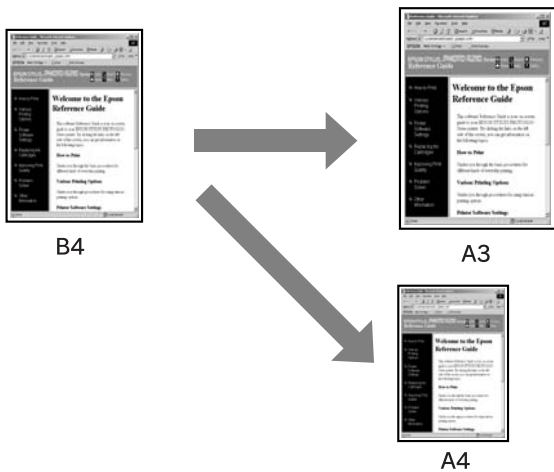

Ajuster à la largeur du papier rouleau (Windows uniquement)

Agrandit ou réduit proportionnellement la taille de vos données, conformément à la largeur du papier rouleau sélectionné dans la liste Sortie papier.

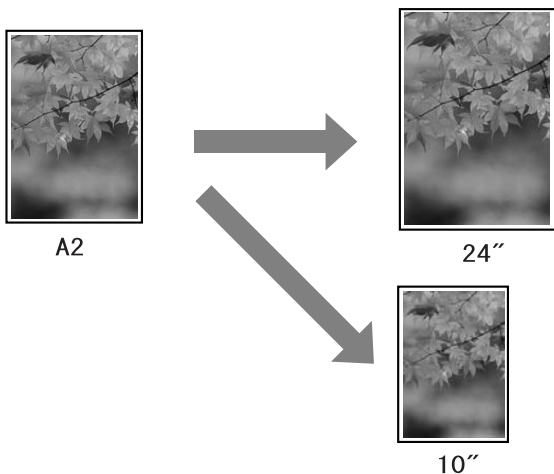

Paramètres personnalisés

Permet de définir le pourcentage d'agrandissement ou de réduction des données.

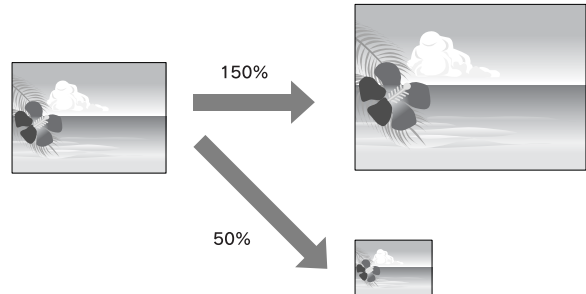

Zoom (Windows uniquement)

Vous pouvez adapter la taille de vos données à celle du papier sur lequel vous souhaitez imprimer.

1 Ouvrez la fenêtre du pilote d'impression.

→ Voir "À partir d'applications Windows", page 50.

2 Cliquez sur l'onglet **Disposition**, puis sélectionnez la même taille de papier que celle des données.

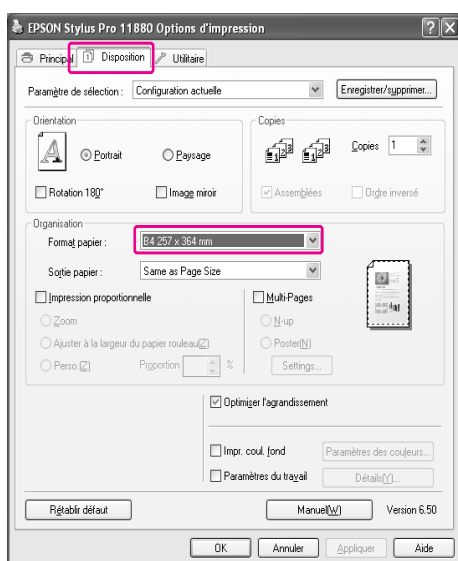

3 Dans la liste **Sortie papier**, sélectionnez la taille du papier chargé dans l'imprimante.

Agrandit ou réduit proportionnellement la taille de vos données, conformément au format de papier sélectionné dans **Sortie papier**.

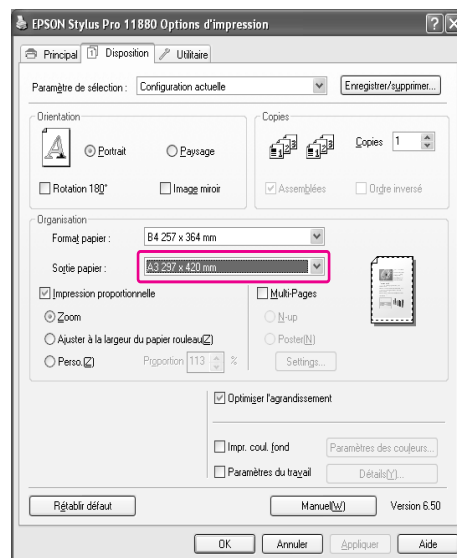

4 Vérifiez les autres paramètres et lancez l'impression.

Ajuster à la largeur du papier rouleau (Windows uniquement)

1 Ouvrez la fenêtre du pilote d'impression.

→ Voir "À partir d'applications Windows", page 50.

2 Cliquez sur l'onglet **Disposition**, puis sélectionnez la même taille de papier que celle des données.

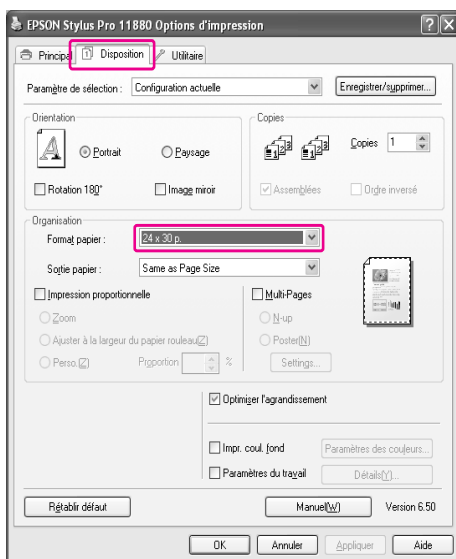

3 Sélectionnez **Impression proportionnelle**, puis cliquez sur **Ajuster à la largeur du papier rouleau**.

Agrandit ou réduit proportionnellement la taille de vos données, conformément au format de papier sélectionné dans Largeur du rouleau.

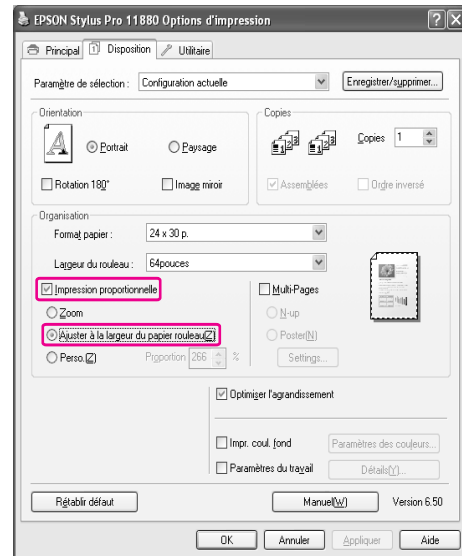

4 Dans la liste Largeur du rouleau, sélectionnez la largeur du rouleau de papier chargé dans l'imprimante.

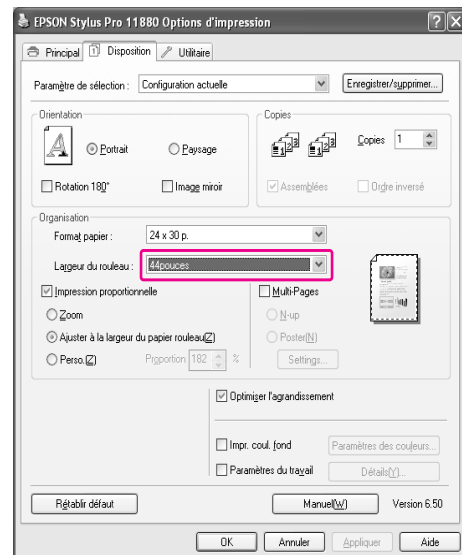

5 Vérifiez les autres paramètres et lancez l'impression.

Perso.

Permet de définir le pourcentage d'agrandissement ou de réduction.

Pour Windows

- 1 Ouvrez la fenêtre du pilote d'impression.
→ Voir "À partir d'applications Windows", page 50.
- 2 Cliquez sur l'onglet **Disposition**, puis sélectionnez la même taille de papier que celle des données.
- 3 Dans Sortie papier ou Largeur du rouleau, sélectionnez la taille du papier chargé dans l'imprimante.
- 4 Sélectionnez **Impression proportionnelle**, puis cliquez sur **Perso..**

Cliquez sur les flèches de la zone Proportion pour choisir une valeur entre 10 % et 650 %.

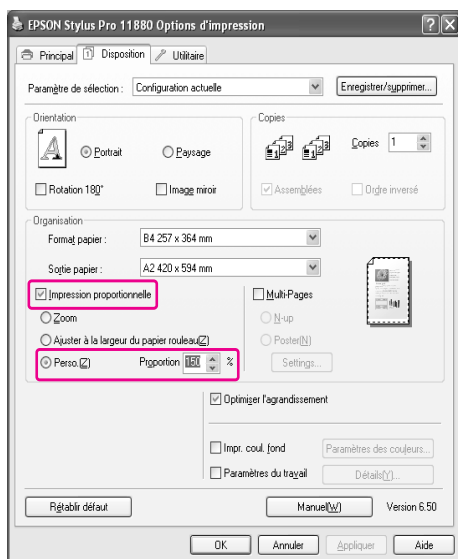

- 5 Vérifiez les autres paramètres et lancez l'impression.

Pour Mac OS X

- 1 Ouvrez la boîte de dialogue Format d'impression.
→ Voir "Accès au pilote d'impression.", page 62.
- 2 Sélectionnez l'imprimante et la taille du papier.
Sélectionnez la taille du papier chargé dans l'imprimante.

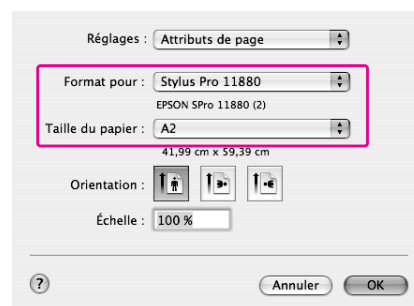

- 3 Attribuez au paramètre Proportion une valeur entre 1 et 100000 %.

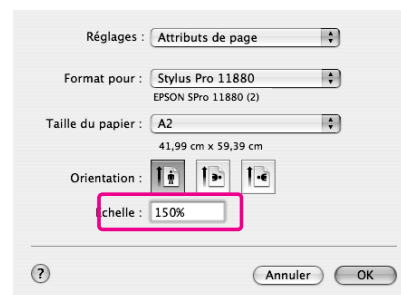

- 4 Vérifiez les autres paramètres et lancez l'impression.

Impression Pages par feuille

Vous pouvez imprimer de deux à quatre pages d'un document sur une feuille de papier.

Si vous imprimez des données en continu sur un format A4, la disposition sera la suivante :

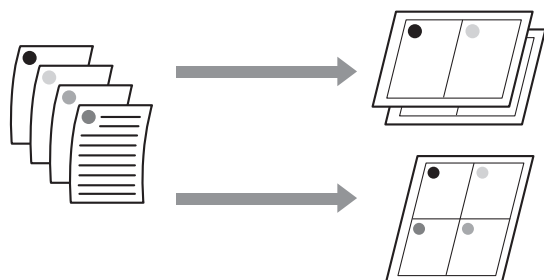

Remarque :

- ❑ Avec Windows, utilisez la fonction de disposition du pilote d'impression. Avec Mac OS X, utilisez la fonction standard de disposition du système d'exploitation concernant l'impression.
- ❑ En cas d'impression sans marges, vous ne pouvez pas utiliser la fonction Multi-pages du pilote d'impression Windows.
- ❑ Dans Windows, l'utilisation de la fonction Zoom permet d'imprimer des données sur différents formats de papier.
 - ➔ Voir "Impression avec agrandissement ou réduction du format", page 84.

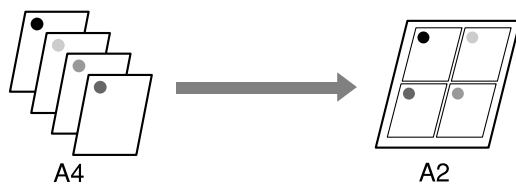

Pour Windows

- 1 Ouvrez la fenêtre du pilote d'impression.
 - ➔ Voir "À partir d'applications Windows", page 50.
- 2 Cliquez sur l'onglet **Disposition**, cochez la case **Multi-pages**, sélectionnez **N-up**, puis cliquez sur **Configuration**.

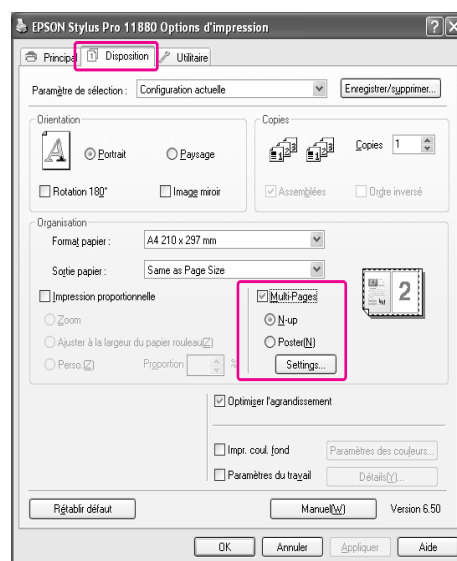

- 3 Dans la boîte de dialogue Organisation, indiquez l'ordre dans lequel les pages seront imprimées.

Pour imprimer des cadres autour des pages de chaque feuille, cochez la case **Encadrement page**.

- 4 Vérifiez les autres paramètres et lancez l'impression.

Pour Mac OS X

- 1 Ouvrez la boîte de dialogue Print.
→ Voir "Accès au pilote d'impression.", page 62.
- 2 Choisissez une imprimante cible, puis sélectionnez **Disposition** dans la liste afin de spécifier l'ordre dans lequel les pages seront imprimées.

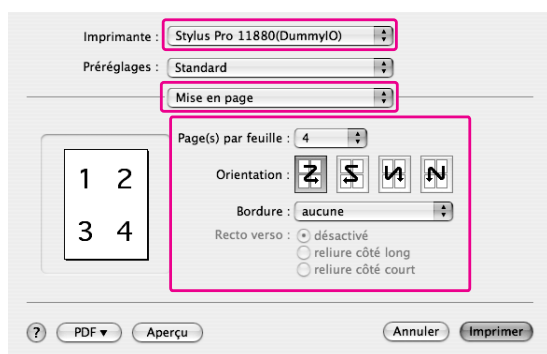

Remarque :

Si vous sélectionnez une autre valeur que **Aucun** dans **Bordure**, les cadres autour des pages apparaissent sur chaque feuille.

- 3 Vérifiez les autres paramètres et lancez l'impression.

Impression poster

La fonction d'impression poster permet d'imprimer des images de la taille de poster en agrandissant une page afin qu'elle couvre plusieurs feuilles de papier. Cette fonction est prise en charge par Windows uniquement. Vous pouvez réaliser un poster ou un calendrier en assemblant plusieurs feuilles de papier imprimées. Il existe deux types possibles d'impression poster.

Impression de poster sans marges

Vous pouvez imprimer une image sans marges de la taille d'un poster en agrandissant automatiquement une page afin qu'elle couvre plusieurs feuilles. Pour obtenir un poster, assemblez simplement les feuilles de papier imprimées destinées à le composer. Les données d'image étant agrandies au-delà de la taille du papier, la zone qui sort de l'espace des feuilles ne peut pas être imprimée. Cette fonction est uniquement disponible pour le papier rouleau.

Avec une impression poster sans marges, il se peut que les lignes d'assemblage des différentes feuilles qui composent l'image soient visibles. Pour obtenir une image sans lignes visibles, essayez la fonction d'impression poster avec marges.



Impression poster avec marges

Vous pouvez imprimer une image de la taille d'un poster en agrandissant automatiquement une page afin qu'elle couvre plusieurs feuilles. Vous devez couper les marges puis assembler les différentes

feuilles afin de créer un poster.

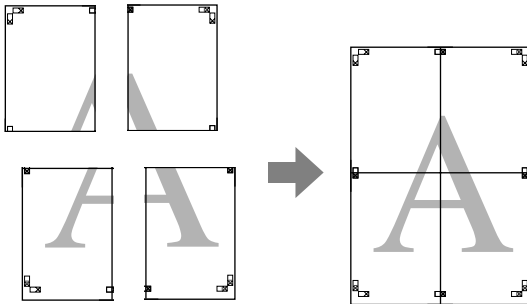

1 Ouvrez la fenêtre du pilote d'impression.

→ Voir "À partir d'applications Windows", page 50.

2 Cliquez sur l'onglet **Disposition**, cochez la case **Multi-pages**, sélectionnez **Poster**, puis cliquez sur **Configuration**.

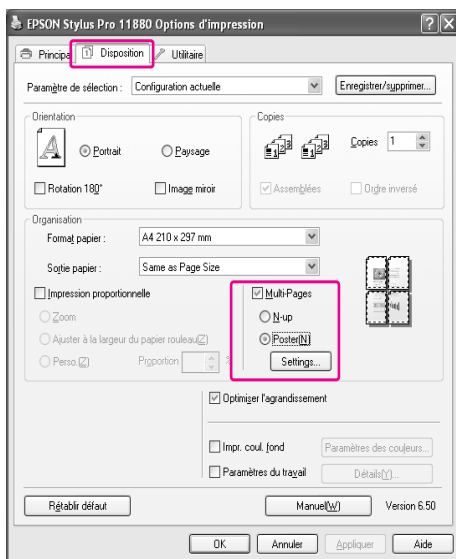

3 Dans la boîte de dialogue Configuration du poster, sélectionnez le nombre de pages imprimées qui constitueront le poster.

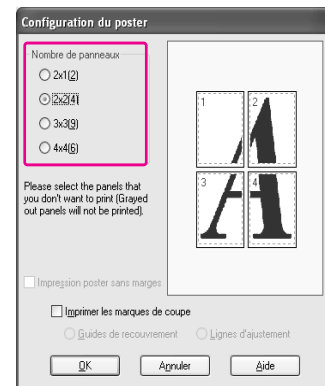

Remarque :

Plus le nombre sélectionné est élevé, plus votre poster sera grand.

4 Pour imprimer un poster sans marges, cochez la case **Impression poster sans marges**, choisissez les panneaux que vous ne voulez pas imprimer, puis cliquez sur **OK**. Passez ensuite à l'étape 6.

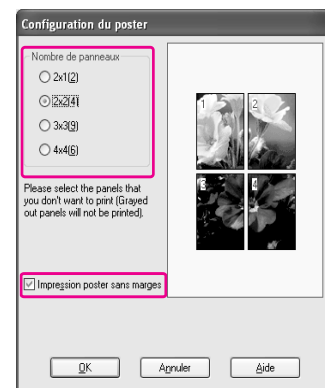

Remarque :

L'intérieur de chaque image étant découpé afin d'éviter toute zone blanche en haut et en bas, la longueur du papier est réduite de 1 à 2 mm.

- 5** Pour obtenir des marges autour du poster, vérifiez que la case **Impression poster sans marges** n'est pas cochée et définissez les autres paramètres.

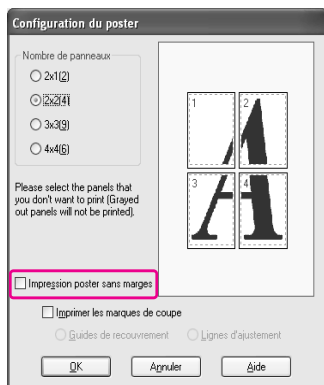

Remarque :

À propos de la taille lorsque des parties sont assemblées :
 La taille du poster terminé reste la même, que l'option **Lignes d'ajustement** soit activée ou non. Cependant, si l'option **Imprimer les marques de coupe** est sélectionnée, la taille définitive est réduite en fonction du chevauchement.

- 6** Vérifiez les autres paramètres et lancez l'impression.

Assemblage des feuilles en suivant les marques

La procédure d'assemblage des feuilles varie selon que celles-ci sont avec ou sans marges.

Pour une impression poster sans marges

Cette section explique comment assembler quatre pages imprimées. Assemblez les pages dans l'ordre adéquat, puis collez-les sur le dos des feuilles à l'aide d'un ruban cellophane.

Assemblez-les en respectant l'ordre indiqué ci-dessous.

Avec une impression poster, il se peut que les lignes d'assemblage des différentes feuilles entre elles soient visibles. Pour obtenir une image sans lignes visibles, essayez la fonction d'impression poster avec marges.



Pour une impression poster avec marges

Lorsque vous sélectionnez **Guides de recouvrement**, les repères suivants sont imprimés sur le papier. Reportez-vous aux procédures décrites ci-après pour assembler quatre pages imprimées en utilisant les guides de recouvrement.

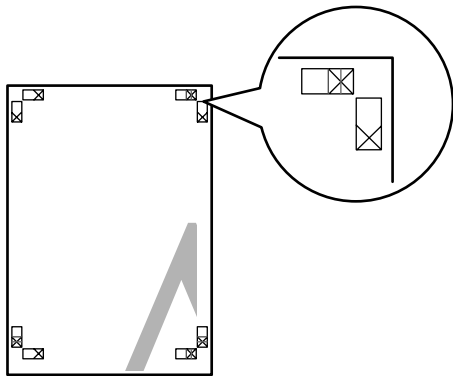

Les quatre feuilles sont assemblées dans l'ordre indiqué ci-dessous.

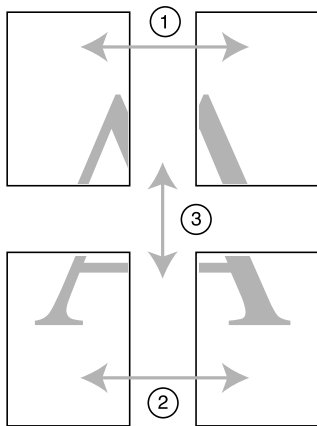

1 Coupez la feuille supérieure gauche le long du guide de recouvrement (ligne bleue verticale).

Pour une impression en noir et blanc, le guide apparaît en noir.

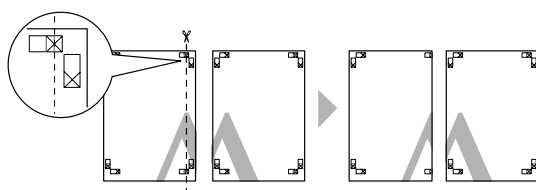

2 Placez la feuille supérieure gauche au-dessus de la feuille supérieure droite. Vous devez faire correspondre les guides X comme le montre l'illustration ; assemblez provisoirement les deux feuilles supérieures à l'aide d'un ruban cellophane.

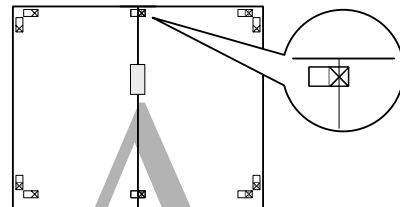

3 Coupez les feuilles supérieures en suivant le guide de recouvrement (ligne rouge verticale).

Pour une impression en noir et blanc, le guide apparaît en noir.

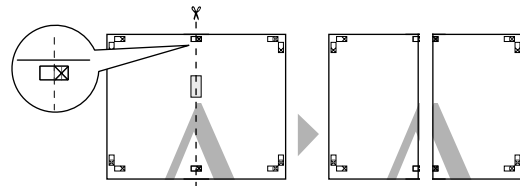

4 Assemblez les feuilles supérieures droite et gauche en les collant sur l'envers à l'aide d'un ruban cellophane.

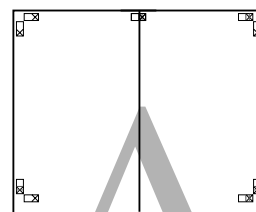

5 Répétez les étapes 1 à 4 pour les feuilles inférieures.

- 6** Coupez le bas des feuilles supérieures le long du guide de recouvrement (ligne bleue horizontale).

Pour une impression en noir et blanc, le guide apparaît en noir.

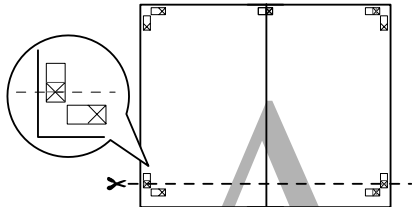

- 7** Placez les feuilles supérieures au-dessus des feuilles inférieures. Vous devez faire correspondre les guides X comme le montre l'illustration ; assemblez provisoirement les feuilles supérieures et inférieures à l'aide d'un ruban cellophane.

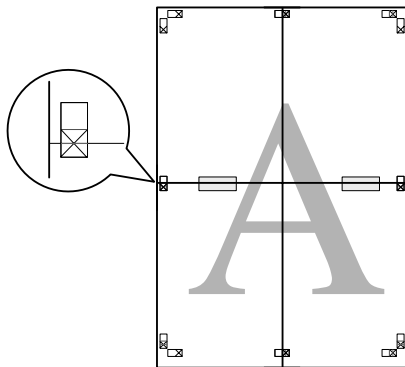

- 8** Coupez les feuilles en suivant le guide de recouvrement (ligne rouge horizontale).

Pour une impression en noir et blanc, le guide apparaît en noir.

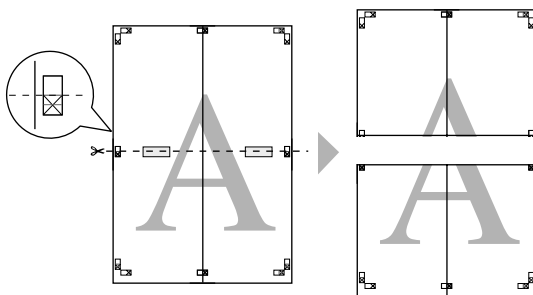

- 9** Assemblez les feuilles supérieures et inférieures en les collant sur l'envers à l'aide d'un ruban cellophane.

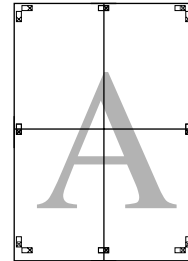

- 10** Une fois toutes les feuilles assemblées, coupez les marges en suivant le guide extérieur.

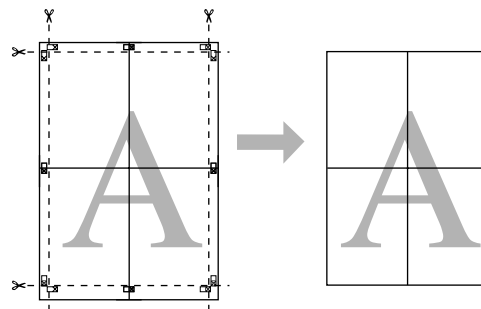

Impression sur papier personnalisé

Vous pouvez également imprimer sur du papier personnalisé en procédant comme suit.



Les tailles possibles sont les suivantes.

Largeur du papier	89 à 1 626 mm
Hauteur du papier	Windows : 127 à 15 000 mm Mac OS X : 127 à 15 240 mm

* Avec certaines applications qui gèrent l'impression de bannières, la longueur maximale du rouleau de papier peut excéder la hauteur. Toutefois, la taille réelle de l'impression dépend de l'application, de la taille de papier définie au niveau de l'imprimante ou de l'environnement informatique.

Remarque :

- ❑ Pour Mac OS X, vous pouvez définir pour le papier personnalisé une taille supérieure à la taille définie au niveau de l'imprimante ; toutefois, l'impression ne sera pas correcte.
- ❑ La taille de sortie disponible peut être limitée selon l'application logicielle utilisée.

Pour Windows

- 1 Ouvrez la fenêtre du pilote d'impression.
→ Voir "À partir d'applications Windows", page 50.
- 2 Cliquez sur **Personnalisée** dans le menu Principal.

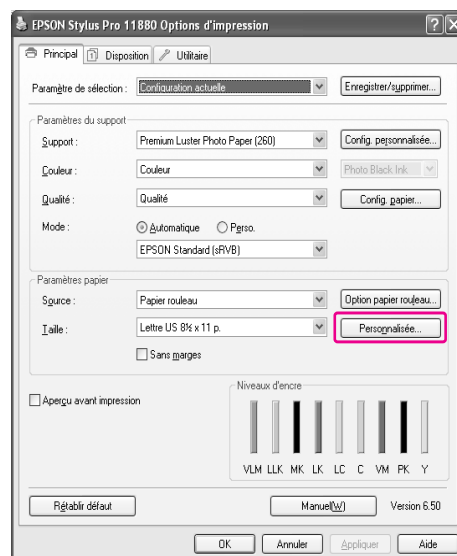

Remarque :

Vous ne pouvez pas sélectionner **Personnalisée** si l'option **Sans marges** est activée pour les Paramètres papier.

- 3 Définissez la taille de papier personnalisée que vous voulez utiliser, puis cliquez sur **Enregistrer**.

- ❑ Vous pouvez saisir 24 caractères au maximum dans la zone Nom du format personnalisé.
- ❑ Pour modifier la taille, il suffit de sélectionner un format de papier proche de ce que vous souhaitez dans Taille papier de base.

- ❑ Si la proportion est la même que pour la taille de papier définie, sélectionnez-la dans la zone Rapport hauteur/largeur fixe et sélectionnez **Paysage** ou **Portrait** dans Base. Dans ce cas, vous ne pouvez ajuster que la Largeur papier ou la Hauteur papier.

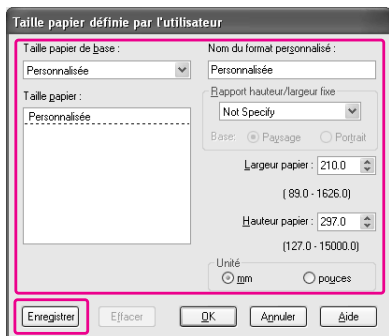

Remarque :

- ❑ Pour modifier la taille de papier que vous avez enregistrée, sélectionnez le nom correspondant dans la liste, puis changez la taille.
- ❑ Pour supprimer la taille personnalisée que vous avez enregistrée, sélectionnez le nom correspondant dans la liste, puis cliquez sur **Supprimer**.
- ❑ Vous pouvez enregistrer jusqu'à 100 tailles de papier.

- 4 Cliquez sur **OK** pour enregistrer la taille de papier personnalisée.

La taille de papier personnalisée est enregistrée dans la zone Taille papier. Vous pouvez à présent lancer l'impression en suivant la procédure habituelle.

Pour Mac OS X

- 1 Ouvrez la boîte de dialogue Format d'impression.

→ Voir "Accès au pilote d'impression.", page 62.

- 2 Sélectionnez **Gérer les tailles personnalisées** dans Taille papier.

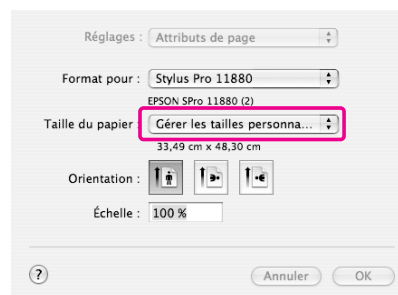

- 3 Cliquez sur + et saisissez le nom de la taille de papier.

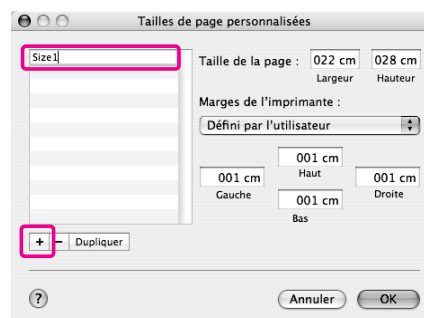

4 Indiquez la largeur du papier, la hauteur et les marges, puis cliquez sur **OK**.

La taille du papier et les marges d'impression qu'il est possible de définir sont les suivantes :

Format d'impression	Taille du papier	Marges
Feuille	Format de papier pris en charge	Haut, gauche, droite : 3 mm Bas : 14,2 mm
Papier rouleau	Format de papier pris en charge	Haut, bas, gauche, droite : 3 mm
Papier rouleau (Bannière)	Format de papier pris en charge	Haut, bas : 0 mm gauche, droite : 3 mm
Papier rouleau (Sans marges, Agrandir auto)	Largeur du papier qui autorise une impression sans marges	Haut, bas, gauche, droite : 0 mm
Papier rouleau (Sans marges, Format à conserver) Papier rouleau (Sans marges, Bannière)	Largeur du papier qui autorise une impression sans marges et plus 6 mm	Haut, bas, gauche, droite : 0 mm

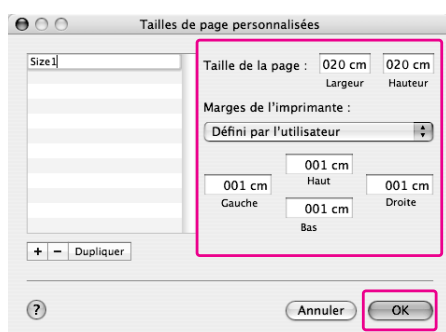

Remarque :

- ❑ Pour modifier le paramètre que vous avez enregistré, cliquez sur le nom de la taille du papier dans la liste.
- ❑ Pour copier la taille de papier que vous avez enregistrée, cliquez sur le nom correspondant dans la liste, puis cliquez sur **Dupliquer**.
- ❑ Pour supprimer la taille de papier que vous avez enregistrée, cliquez sur le nom correspondant dans la liste, puis cliquez sur **-**.
- ❑ Le paramètre de taille de papier personnalisée diffère selon la version du système d'exploitation. Pour plus de détails, reportez-vous à la documentation de votre système.

5 Cliquez sur **OK**.

La taille de papier personnalisée est enregistrée dans le menu contextuel Taille papier. Vous pouvez à présent lancer l'impression en suivant la procédure habituelle.

Impression de bannière sur du papier rouleau

Cette section détaille la procédure à suivre pour imprimer une bannière et des images panoramiques.

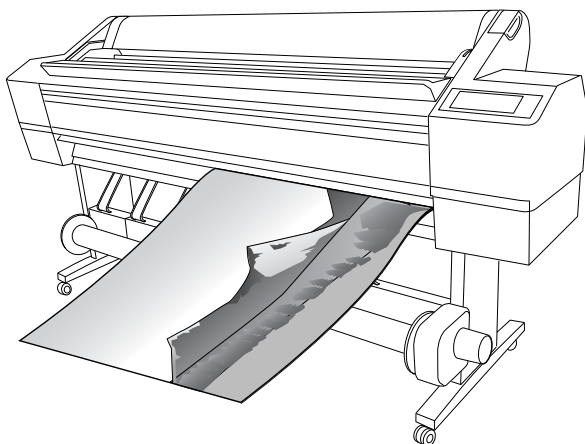

Il existe deux méthodes permettant d'imprimer une bannière.

Alimentation	Application
Papier rouleau	Outil de préparation du document, logiciel d'édition d'images
Papier rouleau (Bannière)	Logiciel qui prend en charge l'impression bannière

Les tailles d'impression possibles sont les suivantes :

Largeur du papier	89 à 1 626 mm
Hauteur du papier	Windows : 15 000 mm maximum Mac OS X : 15 240 mm maximum

* Avec certaines applications qui gèrent l'impression de bannières, la longueur maximale du rouleau de papier peut excéder la hauteur du papier ; cependant, la hauteur imprimable réelle peut varier selon l'application et l'ordinateur utilisés.

Paramètres de l'application

Vous devez créer les données nécessaires à l'impression de la bannière à l'aide d'une application.

Si la taille du papier sur lequel vous souhaitez imprimer est équivalente ou inférieure à la taille maximale pouvant être définie dans l'application, sélectionnez la taille de papier souhaitée.

Paramètres du pilote d'impression

Pour Windows

- Ouvrez la fenêtre du pilote d'impression.
→ Voir "À partir d'applications Windows", page 50.
- Dans le menu Principal, sélectionnez le type de support.

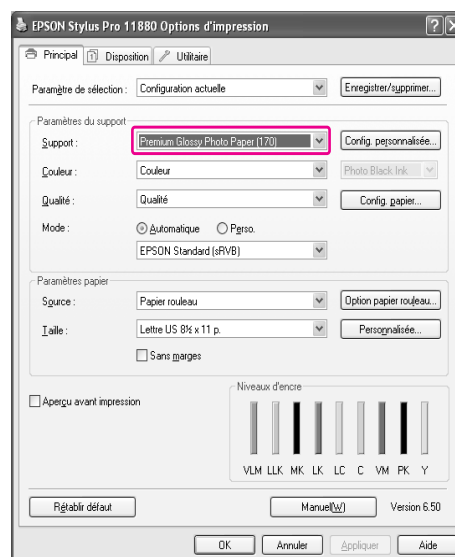

- 3** Sélectionnez **Papier rouleau** ou **Papier rouleau (Bannière)** dans la liste Source.

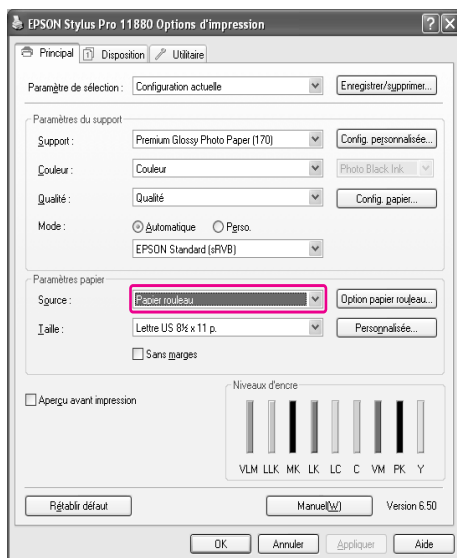

Remarque :

L'option **Papier rouleau (Bannière)** peut être utilisée pour les applications qui prennent en charge l'impression bannière.

- 4** Cliquez sur **Option papier rouleau**, puis sélectionnez **Coupe normale** ou **Non** dans la liste Coupe auto.

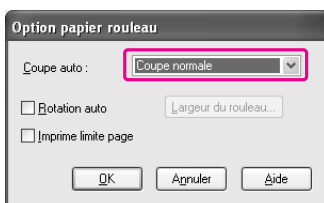

- 5** Cliquez sur l'onglet **Disposition**, sélectionnez **Impression proportionnelle**, puis sélectionnez **Zoom** ou **Ajuster à la largeur du papier rouleau**.

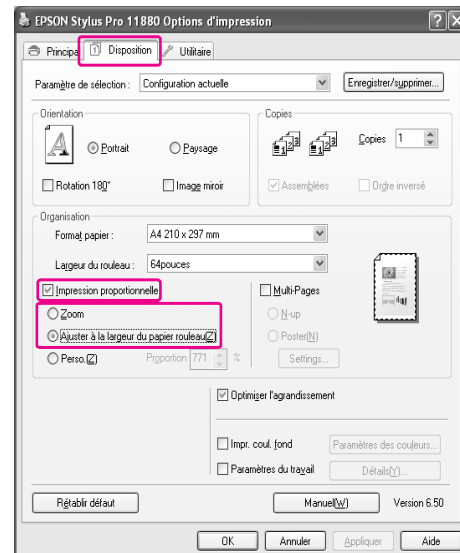

Remarque :

Si vous utilisez une application qui prend en charge l'impression bannière, il n'est pas nécessaire de sélectionner le paramètre **Impression proportionnelle** lorsque l'option **Papier rouleau (Bannière)** est sélectionnée pour le paramètre **Source**.

- 6** Dans la liste **Format papier**, sélectionnez la taille du document créé à l'aide de l'application et, dans la zone **Largeur du rouleau**, choisissez la largeur du papier rouleau définie dans l'imprimante.

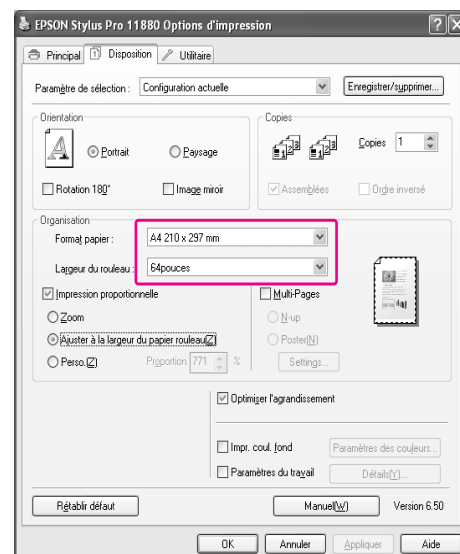

Vous pouvez personnaliser la taille du papier en sélectionnant **Personnalisée**.

Largeur du papier	89 à 1 626 mm
Hauteur du papier	127 à 15 000 mm

Remarque :

Si vous utilisez une application qui prend en charge l'impression bannière, il ne vous est pas nécessaire de définir la taille personnalisée lorsque l'option **Papier rouleau (Bannière)** est sélectionnée pour le paramètre Source.

- 7** Sélectionnez la taille du papier dans la liste Sortie papier et assurez-vous que la case à cocher **Optimiser l'agrandissement** est activée.

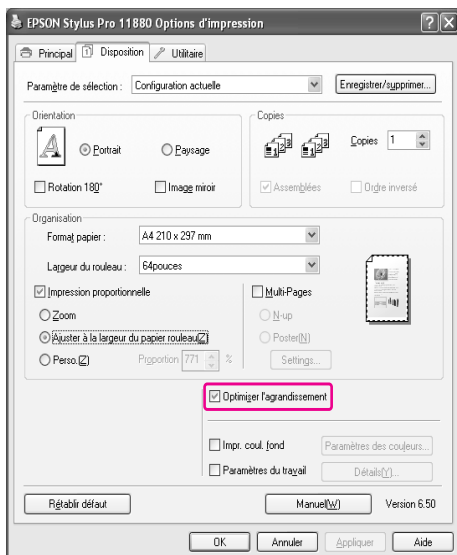

- 8** Vérifiez les autres paramètres et lancez l'impression.

Pour Mac OS X

- 1** Ouvrez la boîte de dialogue Format d'impression.
- Voir "Accès au pilote d'impression.", page 62.
- 2** Assurez-vous que l'imprimante utilisée est sélectionnée et sélectionnez la taille du document créé à l'aide de l'application.

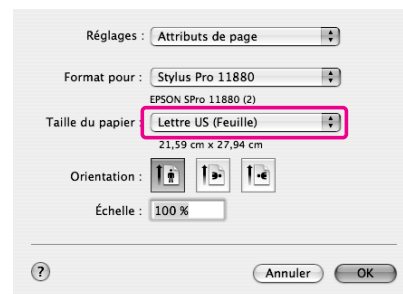

Vous pouvez également personnaliser la taille du papier en sélectionnant **///Manage Custom Sizes (Gérer les tailles personnalisées)**.

Largeur du papier	89 à 1 626 mm
Hauteur du papier	127 à 15 240 mm

- 3** Saisissez l'échelle de réduction ou d'agrandissement de la taille des données.

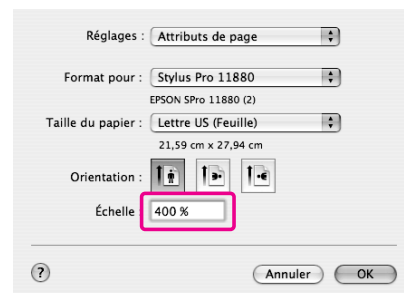

- 4** Vérifiez les autres paramètres et lancez l'impression.

Impression avec un support d'un fabricant autre que Epson

Si vous utilisez un support d'un fabricant autre que Epson, définissez les paramètres du papier en fonction de ses caractéristiques. Il y a deux façons de définir les paramètres et d'imprimer.

- Enregistrez le papier personnalisé dans le mode Menu à l'aide du panneau de contrôle de l'imprimante, puis lancez l'impression en utilisant les paramètres choisis.
- Définissez les paramètres dans la boîte de dialogue Configuration du papier du pilote d'impression.

Remarque :

- Avant de définir le papier personnalisé, vérifiez ses caractéristiques, telles que la tension du papier, la fixation de l'encre ou l'épaisseur du papier. Pour plus d'informations sur ces caractéristiques, reportez-vous à la description fournie avec le papier.
- Les paramètres définis dans la boîte de dialogue Configuration du papier ont la priorité sur ceux définis dans le panneau de contrôle de l'imprimante.
- Vous pouvez enregistrer les paramètres du papier personnalisé ou de l'imprimante sur l'ordinateur en utilisant EPSON LFP Remote Panel. Pour plus d'informations, reportez-vous à l'aide en ligne de EPSON LFP Remote Panel.

Si l'impression sur le papier personnalisé enregistré ne se déroule pas de manière régulière, utilisez une impression uni-directionnelle. Désactivez la case à cocher **Vitesse rapide** dans le pilote d'impression.

Définition du papier personnalisé dans l'imprimante

Vous pouvez enregistrer jusqu'à 10 papiers personnalisés. Procédez comme indiqué ci-dessous. Le numéro enregistré s'affiche dans le panneau de contrôle lorsque vous utilisez l'imprimante.

Remarque :

L'imprimante passe à l'état **Activé** lorsque vous appuyez sur la touche **■** pendant la définition des paramètres suivants. Les paramètres déjà définis sont enregistrés comme paramètres personnalisés (y compris ceux qui n'ont pas changé).

1 Chargez le papier que vous souhaitez utiliser.
Définissez le papier que vous allez utiliser.

2 Accédez au menu Papier personnalisé.

1. Appuyez sur la touche **▷** pour accéder au mode Menu.
2. Appuyez sur la touche **△ / ▽** pour afficher CONFIGURATION PAPIER, puis appuyez sur la touche **▷**.
3. Appuyez sur la touche **△ / ▽** pour afficher PAPIER PERSONNALISÉ.

3 Sélectionnez le numéro enregistré comme paramètre utilisateur.

Vous pouvez saisir tout nombre compris entre 1 et 10.

1. Appuyez sur la touche **△ / ▽** pour sélectionner le numéro à enregistrer.
2. Appuyez sur la touche **▷**.

Les paramètres définis à partir de l'étape 4 sont enregistrés avec le numéro que vous avez sélectionné.

Remarque :

- Nous vous conseillons de noter le numéro et les paramètres choisis à partir de l'étape 4.
- Vous pouvez modifier le numéro enregistré sur votre ordinateur en utilisant EPSON LFP Remote Panel.

4 Sélectionnez le type de papier, si cela est nécessaire.

1. Appuyez sur la touche Δ / ∇ pour sélectionner TYPE DE PAPIER, puis appuyez sur la touche \triangleright .
2. Appuyez sur la touche Δ / ∇ pour sélectionner le type de support.
3. Appuyez sur la touche \leftarrow .
4. Appuyez sur la touche \triangleleft pour revenir au menu précédent.

5 Définissez la distance entre la tête d'impression et le papier (écart du cylindre), si cela est nécessaire.

1. Appuyez sur la touche Δ / ∇ pour sélectionner ÉCART DU CYLINDRE, puis appuyez sur la touche \triangleright .
2. Appuyez sur la touche Δ / ∇ pour sélectionner un paramètre adapté.
3. Appuyez sur la touche \leftarrow .
4. Appuyez sur la touche \triangleleft pour revenir au menu précédent.

Remarque :

Vous pouvez régler la distance qui sépare la tête d'impression du papier. La qualité de l'impression est meilleure si vous réglez correctement l'écart du cylindre. Si la valeur Écart du cylindre est trop faible en cas d'impression sur un papier épais, la tête d'impression touche le papier et l'une comme l'autre risquent d'être endommagés.

Épaisseur du papier	Écart du cylindre
Papier épais	Le plus large
	Plus large
	Large
Papier normal	Standard
Papier fin	Étroit

6 Imprimer un motif test d'épaisseur du papier.

1. Appuyez sur la touche Δ / ∇ pour sélectionner MOTIF ÉPAISSEUR, puis appuyez sur la touche \triangleright .
2. Appuyez sur la touche \leftarrow pour imprimer le motif d'impression test de l'épaisseur du papier.

Exemple de motif



7 Examinez le motif imprimé pour déterminer quel jeu de lignes est aligné (quel jeu présente le plus petit écart entre les lignes), puis sélectionnez le Numéro d'épaisseur correspondant (de 1 à 15).

1. Appuyez sur la touche Δ / ∇ pour sélectionner le numéro. Dans le cadre de l'exemple ci-dessous, sélectionnez 4.
3. Appuyez sur la touche \leftarrow .
4. Appuyez sur la touche \triangleleft pour revenir au menu précédent.

8 Définissez la méthode de coupe, si cela est nécessaire.

1. Appuyez sur la touche Δ / ∇ pour sélectionner MÉTHODE DE DÉCOUPE, puis appuyez sur la touche \triangleright .
2. Appuyez sur la touche Δ / ∇ pour sélectionner un paramètre adapté.
3. Appuyez sur la touche \leftarrow .
4. Appuyez sur la touche \triangleleft pour revenir au menu précédent.

9 Définissez le Réglage alimentation papier, si cela est nécessaire.

Définissez l'avance du papier (- 0,7 à 0,7 %).

1. Appuyez sur la touche Δ / ∇ pour sélectionner RÉGLAGE ALIM PAPIER, puis appuyez sur la touche \triangleright .
2. Appuyez sur la touche Δ / ∇ pour définir le pourcentage d'avance du papier.
3. Appuyez sur la touche \leftarrow .
4. Appuyez sur la touche \triangleleft pour revenir au menu précédent.

Remarque :

Vous obtiendrez un résultat de qualité supérieure si vous imprimez un exemple d'image en utilisant EPSON LFP Remote Panel pour définir le paramètre Réglage alimentation papier.

- 10** Définissez le temps de séchage, si cela est nécessaire.

Vous pouvez définir le temps de séchage de l'encre pour chaque passage de la tête d'impression. La plage de valeurs va de 0,0 à 10,0 secondes.

1. Appuyez sur la touche Δ / ∇ pour sélectionner TEMPS DE SÉCHAGE, puis appuyez sur la touche \triangleright .
2. Appuyez sur la touche Δ / ∇ pour sélectionner le nombre de secondes.
3. Appuyez sur la touche \leftarrow .
4. Appuyez sur la touche \triangleleft pour revenir au menu précédent.

Remarque :

En cas d'impressions floues, définissez un temps de séchage plus long.

- 11** Sélectionnez l'aspiration du papier, si cela est nécessaire.

1. Appuyez sur la touche Δ / ∇ pour sélectionner ASPIRATION PAPIER, puis appuyez sur la touche \triangleright .
2. Appuyez sur la touche Δ / ∇ pour sélectionner un paramètre adapté.
3. Appuyez sur la touche \leftarrow .
4. Appuyez sur la touche \triangleleft pour revenir au menu précédent.

- 12** Après avoir enregistré les paramètres du papier, appuyez sur la touche \blacksquare pour quitter le mode Menu.

Le réglage des paramètres du papier personnalisé est terminé. Commencez à imprimer en suivant la procédure habituelle.

Pour utiliser les paramètres personnalisés enregistrés, procédez comme suit.

1. Appuyez sur la touche \triangleright pour accéder au mode Menu.
2. Appuyez sur la touche Δ / ∇ pour afficher CONFIGURATION PAPIER, puis appuyez sur la touche \triangleright .
3. Appuyez sur la touche Δ / ∇ pour sélectionner TYPE DE PAPIER, puis appuyez sur la touche \triangleright .
4. Appuyez sur la touche Δ / ∇ pour afficher PAPIER PERSONNALISÉ.
5. Appuyez sur la touche Δ / ∇ pour sélectionner le type de support, puis appuyez sur la touche \leftarrow . Appuyez sur la touche \blacksquare pour quitter le mode Menu et imprimez les données.

Personnalisation des éléments du pilote d'impression

Vous pouvez enregistrer les paramètres ou modifier les éléments d'affichage. Vous pouvez également exporter les paramètres dans un fichier et les appliquer à plusieurs ordinateurs.

Enregistrement des paramètres du pilote d'impression

Vous pouvez enregistrer jusqu'à 100 paramètres.

Enregistrement comme favoris

Vous pouvez enregistrer tous les éléments définis du pilote d'impression.

- 1** Modifiez les paramètres dans les menus Principal et Disposition.
- 2** Cliquez sur **Enregistrer/Supprimer** dans le menu Principal ou Disposition.

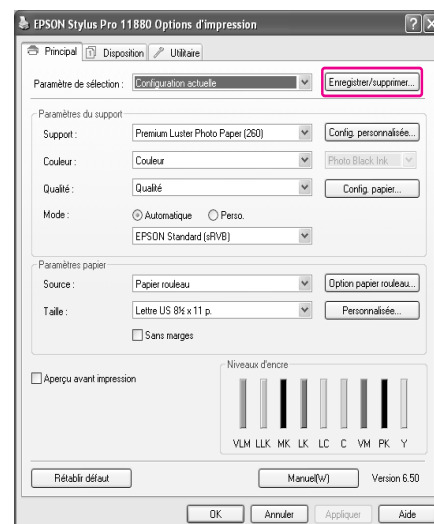

- 3** Saisissez le nom dans la zone Nom, puis cliquez sur **Enregistrer**.

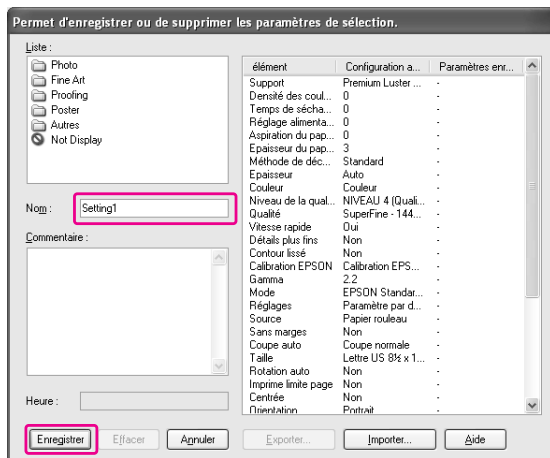

Vous pouvez choisir un paramètre que vous avez enregistré à partir de la zone de liste Paramètre de sélection.

Enregistrement comme support personnalisé

Vous pouvez enregistrer les éléments des Paramètres du support dans le menu Principal.

- 1** Modifiez les Paramètres du support dans le menu Principal.

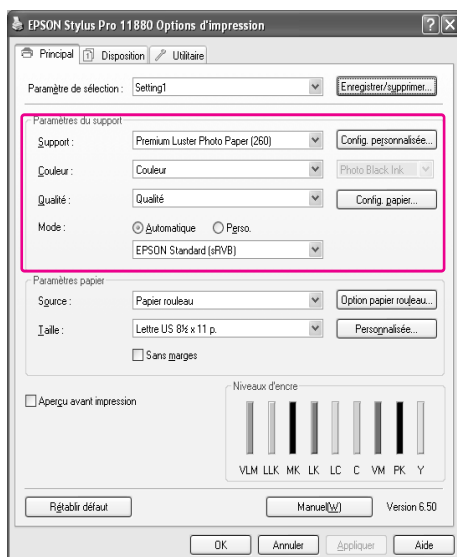

- 2** Cliquez sur **Configuration personnalisée**.

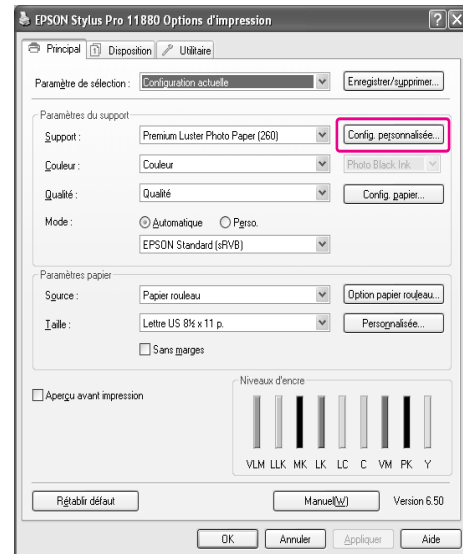

- 3** Saisissez le nom dans la zone Nom, puis cliquez sur **Enregistrer**.

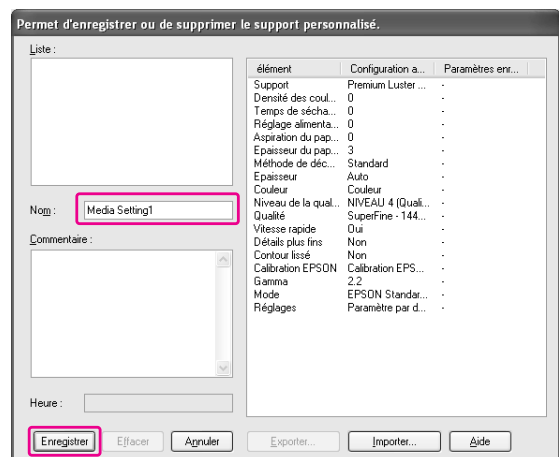

Vous pouvez choisir un paramètre que vous avez enregistré à partir de la zone de liste Support.

Disposition du menu

Vous pouvez disposer les éléments Paramètres de sélection, Support et Taille papier à votre gré.

- 1 Cliquez sur l'onglet **Utilitaire**, puis cliquez sur **Disposition du menu**.

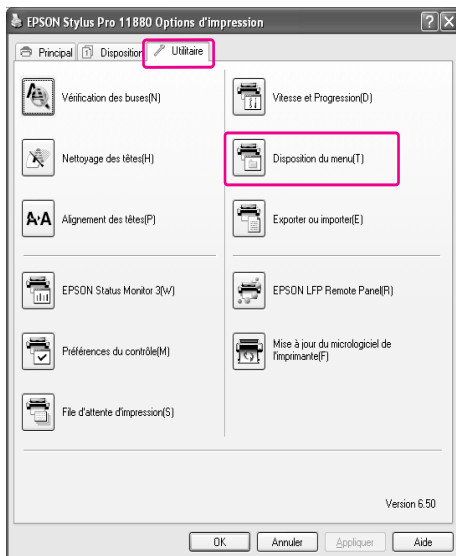

- 2 Sélectionnez l'élément à modifier.

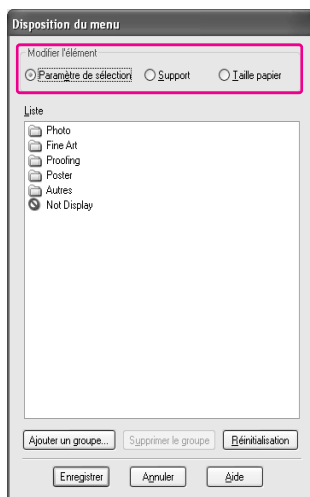

- 3 Dans la zone Liste, disposez les éléments comme vous le souhaitez ou classez-les par groupe.

- ❑ Vous pouvez organiser les éléments de la liste en les faisant glisser.
- ❑ Pour ajouter un groupe, cliquez sur **Ajouter un groupe**.
- ❑ Pour supprimer un groupe, cliquez sur **Supprimer le groupe**.

- ❑ Déplacez les éléments inutilisés dans le groupe **Not Display (Éléments non affichés)**.

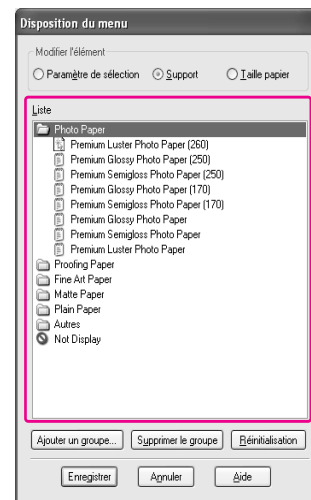

Remarque :

Vous ne pouvez pas supprimer les éléments par défaut.

- 4 Cliquez sur **Enregistrer**.

Exportation ou importation

Vous pouvez exporter ou importer les paramètres que vous avez enregistrés sous la forme d'un fichier.

Exportation des paramètres

- 1 Ouvrez la boîte de dialogue qui permet d'enregistrer ou de supprimer les paramètres de sélection ou qui permet d'enregistrer ou de supprimer le support personnalisé.
- 2 Sélectionnez le paramètre dans la zone Liste et cliquez sur **Exporter**.

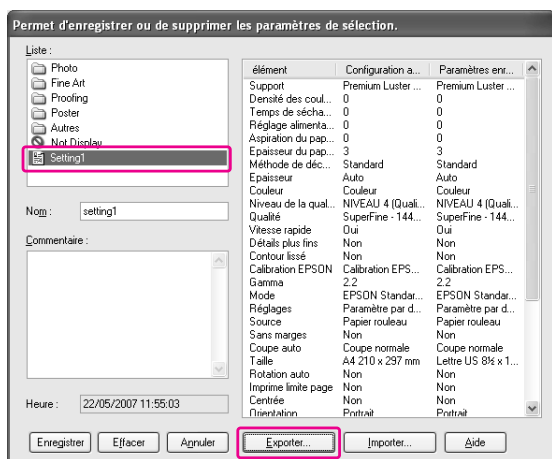

- 3 Sélectionnez l'emplacement, entrez le nom de fichier, puis cliquez sur **Enregistrer**.

Importation des paramètres

- 1 Ouvrez la boîte de dialogue qui permet d'enregistrer ou de supprimer les paramètres de sélection ou qui permet d'enregistrer ou de supprimer le support personnalisé.
- 2 Cliquez sur **Importer**.

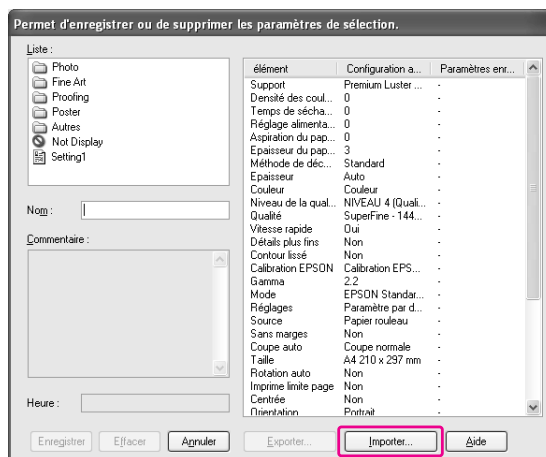

- 3 Sélectionnez le fichier à importer, puis cliquez sur **Ouvrir**.

Exportation ou importation de tous les paramètres

Vous pouvez exporter ou importer l'ensemble des paramètres du pilote d'impression sous la forme d'un fichier.

- 1 Cliquez sur l'onglet **Utilitaire**, puis cliquez sur **Exporter** ou **Importer**.

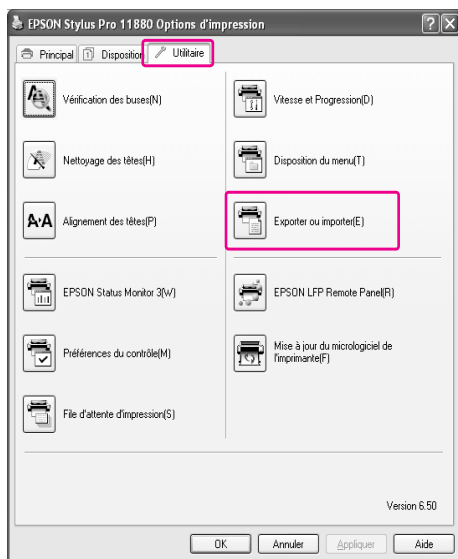

- 2 Cliquez sur **Exporter** ou **Importer**.



- 3 Pour exporter les paramètres, entrez le nom de fichier, puis cliquez sur **Enregistrer**. Pour importer les paramètres, sélectionnez le fichier et cliquez sur **Ouvrir**.

Changement de l'encre noire

Cette imprimante est équipée de cartouches Noir photo et Noir mat.

L'encre Noir photo est utilisable pour la plupart des types de support et garantit des résultats de qualité professionnelle. L'encre Noir mat augmente la densité optique en cas d'impression sur des papiers mats et de type beaux-arts.

Le basculement entre ces deux encres noires s'effectue automatiquement selon le type de support.

Pour déterminer l'encre noire adaptée au type de support, reportez-vous à la section suivante.

→ "Informations relatives au papier", page 110

Suivez la procédure ci-après pour sélectionner l'encre noire lorsque le type de support accepte l'encre Noir photo et Noir mat.

- 1 Ouvrez le menu **Principal** (Windows) ou la boîte de dialogue Configuration Imprimante (Mac OS X).

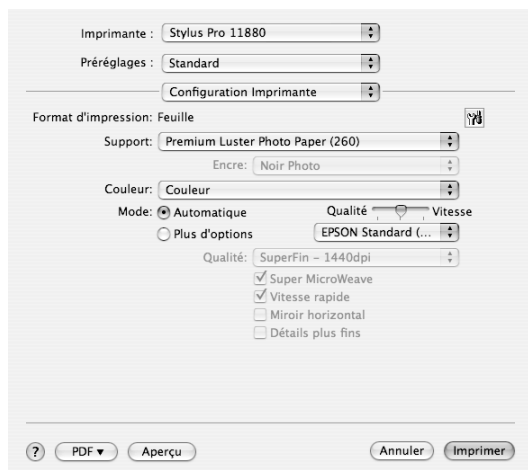
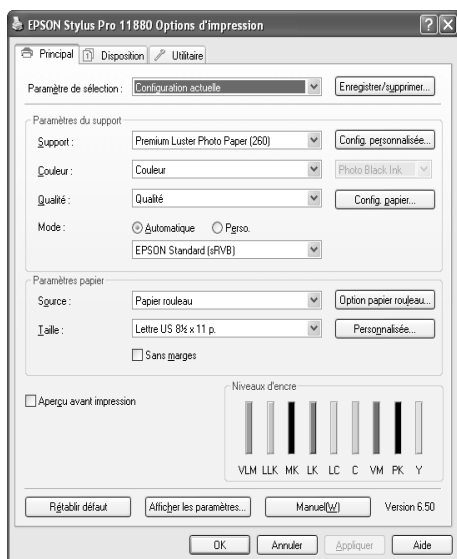

- 2 Sélectionnez le papier dans Support, puis sélectionnez l'encre noire.

L'encre noire s'affiche selon le type de support.

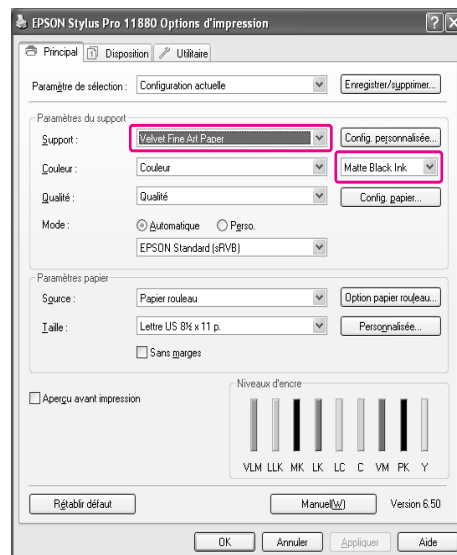

- 3 Vérifiez les autres paramètres et lancez l'impression.

Options et consommables

Consommables

Les consommables suivants sont disponibles pour votre imprimante (à compter de mai 2007).

Supports spéciaux Epson

Pour plus d'informations sur les supports spéciaux Epson, reportez-vous à la section suivante.

→ "Informations relatives au papier", page 110

Pour obtenir les dernières informations sur les supports, consultez le site Web Epson.

Cartouches d'encre

Remarque :

Le numéro de produit varie selon le pays.

Couleur d'encre	Code produit	
	Stylus Pro 11880	Stylus Pro 11880C
Photo Black (Noir photo)	T591100	T592180
Cyan (Cyan)	T591200	T592280
Vivid Magenta (Vivid Magenta)	T591300	T592380
Yellow (Jaune)	T591400	T592480
Light Cyan (Cyan clair)	T591500	T592580
Vivid Light Magenta (Vivid Magenta clair)	T591600	T592680
Light Black (Gris)	T591700	T592780
Matte Black (Noir mat)	T591800	T592880
Light Light Black (Gris Clair)	T591900	T592980

Le pilote d'impression livré avec cette imprimante est optimisé en termes de couleurs par rapport aux cartouches d'encre d'origine. Si vous n'utilisez pas des cartouches d'origine, l'impression risque d'être pâle et le niveau bas de l'encre risque de ne pas être détecté normalement.

Pour remplacer la cartouche d'encre, reportez-vous à la section suivante.

→ "Remplacement des cartouches d'encre", page 125

Options

Réservoir de maintenance

Nom	Code produit
Réservoir de maintenance	C12C890191

Pour remplacer le réservoir de maintenance, reportez-vous à la section suivante.
 → “Remplacement du réservoir de maintenance”, page 127

Cutter

Nom	Code produit
Lame de rechange pour le cutter automatique	C12C815291

Pour remplacer le cutter, reportez-vous à la section suivante.
 → “Remplacement du cutter”, page 128

Bande de scellement du papier rouleau

Nom	Code produit
Bande de scellement du papier rouleau	C12C890121

Hamac de réception

Nom	Code produit
Hamac de réception	C12C890401

Pour remplacer le hamac de réception, reportez-vous à la section suivante.
 → “Utilisation du hamac de réception”, page 46

Axe du papier rouleau

Nom	Code produit
Axe d'entraînement pour rouleau double tension 2/3 pouces	C12C811231

Informations relatives au papier

Informations relatives au papier

Epson vous propose des supports spéciaux particulièrement bien adaptés aux imprimantes à jet d'encre pour des résultats de première qualité.

Élément	Explication
Nom du support	Indique le nom du support.
Application recommandée	Indique l'application recommandée pour le support.
Format	Indique le format du papier pour les feuilles simples et la largeur pour le papier rouleau.
Épaisseur	Indique l'épaisseur de chaque support.
Diamètre de mandrin	Indique le diamètre de mandrin du papier rouleau.
Tension de l'axe	Indique la tension de l'axe. Normale : mode de tension normale Élevée : mode de tension élevée
Sans marges	Indique si l'impression sans marges est disponible. Recommandé : papier recommandé pour l'impression sans marges. Possible : l'impression sans marges est possible.* Impossible : l'impression sans marges n'est pas prise en charge. * Vous pouvez effectuer une impression sans marges sur du papier. Cependant, cette opération peut nuire à la qualité d'impression ou créer des marges superflues dues à l'expansion ou au rétrécissement du papier. En outre, certains papiers ordinaires ne conviennent pas à l'impression sans marges.
Profil ICC	Indique le profil ICC du type de support. Correspond au nom de profil indiqué dans le pilote d'impression ou dans l'application. Le nom de fichier du profil sert de nom de profil dans le pilote d'impression ou dans l'application. Chaque profil est fourni pour les papiers prenant en charge l'encre Photo Black (Noir photo) et Matte Black (Noir mat).
Type de support du pilote d'impression	Indique le type de support du pilote d'impression. Le type de support défini dans le pilote d'impression doit correspondre au papier chargé dans l'imprimante. À défaut, la qualité d'impression peut être réduite.
Coupe auto	Indique si le mode Coupe auto est pris en charge. O : le mode Coupe auto est pris en charge. N : le mode Coupe auto n'est pas pris en charge. Utilisez un cutter pour couper le papier.

Papier rouleau

Premium Glossy Photo Paper (250) (Papier photo glacé Premium (250))					
Application recommandée		Épreuve photo/contact			
Format		Sans marges	Épaisseur	Diamètre de mandrin	Tension de l'axe
406 mm	16"	Conseillé	0.27 mm	3"	Normal
610 mm	24"				
914 mm	36"				
1 118 mm	44"				
1 524 mm	60"	Impossible			
Profil ICC			Type de support du pilote d'impression		Coupe auto
Photo Black (Noir Photo)		Matte Black (Noir mat)	Photo Paper (Papier photo)	Premium Glossy Photo Paper (250) (Papier photo glacé Premium (250))	○
Vitesse rapide activée	Vitesse rapide désactivée	—			
Pro11880 PGPP250 Bi-D.icc	Pro11880 PGPP250 Uni-D.icc				

Premium Semigloss Photo Paper (250) (Papier photo semi-glacé Premium (250))					
Application recommandée		Épreuve photo/contact			
Format		Sans marges	Épaisseur	Diamètre de mandrin	Tension de l'axe
406 mm	16"	Conseillé	0.27 mm	3"	Normal
610 mm	24"				
914 mm	36"				
1 118 mm	44"				
1 524 mm	60"	Impossible			
Profil ICC			Type de support du pilote d'impression		Coupe auto
Photo Black (Noir Photo)		Matte Black (Noir mat)	Photo Paper (Papier photo)	Premium Semigloss Photo Paper (250) (Papier photo semi-glacé Premium (250))	○
Vitesse rapide activée	Vitesse rapide désactivée	—			
Pro11880 PSPP250 Bi-D.icc	Pro11880 PSPP250 Uni-D.icc				

Premium Luster Photo Paper (260) (Papier photo lustré Premium (260))					
Application recommandée		Photographie			
Format		Sans marges	Épaisseur	Diamètre de mandrin	Tension de l'axe
406 mm	16"	Conseillé	0,27 mm	3"	Normal
508 mm	20"	Impossible			
610 mm	24"	Conseillé			
914 mm	36"				
1 118 mm	44"				
1 524 mm	60"	Impossible			
Profil ICC			Type de support du pilote d'impression		Coupe auto
Photo Black (Noir Photo)		Matte Black (Noir mat)	Photo Paper (Papier photo)	Premium Luster Photo Paper (260) (Papier photo lustré Premium (260))	○
Vitesse rapide activée	Vitesse rapide désactivée	—			
Pro11880 PLPP260 Bi-D.icc	Pro11880 PLPP260 Uni-D.icc				

Premium Glossy Photo Paper (170) (Papier photo glacé Premium (170))					
Application recommandée		Épreuve photo/contact			
Format		Sans marges	Épaisseur	Diamètre de mandrin	Tension de l'axe
420 mm (A2)		Impossible	0,18 mm	2"	Normal
610 mm	24"	Conseillé			
914 mm	36"				
1 118 mm	44"				
1 524 mm	60"	Impossible			
Profil ICC					
Photo Black (Noir Photo)		Matte Black (Noir mat)	Photo Paper (Papier photo)	Premium Glossy Photo Paper (170) (Papier photo glacé Premium (170))	○
Vitesse rapide activée	Vitesse rapide désactivée	—			
Pro11880 PGPP170 Bi-D.icc	Pro11880 PGPP170 Uni-D.icc				

Premium Semigloss Photo Paper (170) (Papier photo semi-glacé Premium (170))					
Application recommandée		Épreuve photo/contact			
Format		Sans marges	Épaisseur	Diamètre de mandrin	Tension de l'axe
420 mm (A2)		Impossible	0,18 mm	2"	Normal
610 mm	24"	Conseillé			
914 mm	36"				
1 118 mm	44"				
1 524 mm	60"	Impossible			
Profil ICC			Type de support du pilote d'impression		Coupe auto
Photo Black (Noir Photo)		Matte Black (Noir mat)	Photo Paper (Papier photo)	Premium Semigloss Photo Paper (170) (Papier photo semi-glacé Premium (170))	○
Vitesse rapide activée	Vitesse rapide désactivée	—			
Pro11880 PSCP170 Bi-D.icc	Pro11880 PSCP170 Uni-D.icc				

Epson Proofing Paper White Semimatte (Papier Epson semi-mat blanc pour épreuves)					
Application recommandée		Épreuve contact			
Format		Sans marges	Épaisseur	Diamètre de mandrin	Tension de l'axe
432 mm	17"	Possible	0,25 mm	3"	Normal
610 mm	24"				
914 mm	36"				
1 118 mm	44"				
1 524 mm	60"	Conseillé			
Profil ICC			Type de support du pilote d'impression		Coupe auto
Photo Black (Noir Photo)		Matte Black (Noir mat)	Proofing Paper (Papier pour épreuves)	Epson Proofing Paper White Semimatte (Papier Epson semi-mat blanc pour épreuves)	○
Vitesse rapide activée	Vitesse rapide désactivée	—			
Pro11880 Proof_WS_Bi-D.icc	Pro11880 Proof_WS_Uni-D.icc				

Epson Proofing Paper Publication (Publication sur papier pour épreuves Epson)					
Application recommandée		Épreuve contact			
Format		Sans marges	Épaisseur	Diamètre de mandrin	Tension de l'axe
432 mm	17"	Possible	0,2 mm	3"	Normal
610 mm	24"				
914 mm	36"				
1 118 mm	44"				
Profil ICC			Type de support du pilote d'impression		Coupe auto
Photo Black (Noir Photo)		Matte Black (Noir mat)	Proofing Paper (Papier pour épreuves)	Epson Proofing Paper Publication (Publication sur papier pour épreuves Epson)	○
Vitesse rapide activée	Vitesse rapide désactivée	—			
Pro11880 Proof_Pub_Bi-D.icc	Pro11880 Proof_Pub_Uni-D.icc				

Doubleweight Matte Paper (Papier mat double épaisseur)					
Application recommandée		Signalétique d'intérieur / Photographie / Épreuves			
Format		Sans marges	Épaisseur	Diamètre de mandrin	Tension de l'axe
610 mm	24"	Conseillé	0,21 mm	2"	Normal
914 mm	36"				
1 118 mm	44"				
1 626 mm	64"	Impossible			
Profil ICC			Type de support du pilote d'impression		Coupe auto
Photo Black (Noir Photo)		Matte Black (Noir mat)	Matte Paper (Papier mat)	Doubleweight Matte Paper (Papier mat double épaisseur)	○
—		Pro11880 DWMP.icc			

Enhanced Matte Paper (Papier mat supérieur)					
Application recommandée		Signalétique d'intérieur / Photographie / Reproduction beaux-arts / Épreuves			
Format		Sans marges	Épaisseur	Diamètre de mandrin	Tension de l'axe
432 mm	17"	Possible	0,25 mm	3"	Normal
610 mm	24"				
914 mm	36"				
1 118 mm	44"				
1 626 mm	64"	Impossible			
Profil ICC			Type de support du pilote d'impression		Coupe auto
Photo Black (Noir Photo)		Matte Black (Noir mat)	Matte Paper (Papier mat)	Enhanced Matte Paper (Papier mat supérieur)	○
Pro11880 EMP_PK.icc		Pro11880 EMP_MK.icc			

Watercolor Paper - Radiant White (Papier pour aquarelle - blanc)					
Application recommandée		Photographie / Reproduction beaux-arts			
Format		Sans marges	Épaisseur	Diamètre de mandrin	Tension de l'axe
610 mm	24"	Possible	0,29 mm	3"	Élevée
914 mm	36"				
1 118 mm	44"				
Profil ICC			Type de support du pilote d'impression		Coupe auto
Photo Black (Noir Photo)		Matte Black (Noir mat)	Fine Art Paper (Papier beaux-arts)	Watercolor Paper - Radiant White (Papier pour aquarelle - blanc)	○
Pro11880 WCRW_PK.icc		Pro11880 WCRW_MK.icc			

UltraSmooth Fine Art Paper (Papier beaux-arts ultra-lisse)					
Application recommandée		Photographie / Reproduction beaux-arts			
Format		Sans marges	Épaisseur	Diamètre de mandrin	Tension de l'axe
432 mm	17"	Possible	0,32 mm	3"	Élevée
610 mm	24"				
1 118 mm	44"				
1 524 mm	60"				
Profil ICC			Type de support du pilote d'impression		Coupe auto
Photo Black (Noir Photo)		Matte Black (Noir mat)	Fine Art Paper (Papier beaux-arts)	UltraSmooth Fine Art Paper (Papier beaux-arts ultra-lisse)	○
Pro11880 USFAP_PK.icc		Pro11880 USFAP_MK.icc			

Textured Fine Art Paper (Papier beaux-arts texturé)					
Application recommandée		Photographie / Reproduction beaux-arts			
Format		Sans marges	Épaisseur	Diamètre de mandrin	Tension de l'axe
432 mm	17"	Possible	0,37 mm	3"	Élevée
610 mm	24"				
914 mm	36"				
1 118 mm	44"				
Profil ICC			Type de support du pilote d'impression		Coupe auto
Photo Black (Noir Photo)		Matte Black (Noir mat)	Fine Art Paper (Papier beaux-arts)	Textured Fine Art Paper (Papier beaux-arts texturé)	O
Pro11880 TFAP_PK.icc		Pro11880 TFAP_MK.icc			

Canvas (Canevas)					
Application recommandée		Photographie / Reproduction beaux-arts			
Format		Sans marges	Épaisseur	Diamètre de mandrin	Tension de l'axe
610 mm	24"	Possible	0,46 mm	2"	Normal
914 mm	36"				
1 118 mm	44"				
Profil ICC			Type de support du pilote d'impression		Coupe auto
Photo Black (Noir Photo)		Matte Black (Noir mat)	Fine Art Paper (Papier beaux-arts)	Canvas (Canevas)	N
Pro11880 Canvas_PK.icc		Pro11880 Canvas_MK.icc			

Feuille simple

Premium Glossy Photo Paper (Papier photo glacé Premium)			
Application recommandée		Épreuve photo/contact	
Format		Sans marges	Épaisseur
Super A3/B		Conseillé	0,27 mm
A2		Impossible	
Profil ICC			Type de support du pilote d'impression
Photo Black (Noir Photo)		Matte Black (Noir mat)	Photo Paper (Papier photo) Premium Glossy Photo Paper (Papier photo glacé Premium)
Vitesse rapide activée	Vitesse rapide désactivée	—	
Pro11880 PGPP_Bi-D.icc	Pro11880 PGPP_Uni-D.icc		

Premium Semigloss Photo Paper (Papier photo semi-glacé Premium)			
Application recommandée		Épreuve photo/contact	
Format		Sans marges	Épaisseur
Super A3/B		Conseillé	0,27 mm
A2		Impossible	
Profil ICC			Type de support du pilote d'impression
Photo Black (Noir Photo)		Matte Black (Noir mat)	Photo Paper (Papier photo) Premium Semigloss Photo Paper (Papier photo semi-glacé Premium)
Vitesse rapide activée	Vitesse rapide désactivée	—	
Pro11880 PSPP_Bi-D.icc	Pro11880 PSPP_Uni-D.icc		

Premium Luster Photo Paper (Papier photo lustré Premium)			
Application recommandée		Photographie	
Format		Sans marges	Épaisseur
Super A3/B		Conseillé	0,27 mm
A2			
Profil ICC			Type de support du pilote d'impression
Photo Black (Noir Photo)		Matte Black (Noir mat)	Photo Paper (Papier photo) Premium Luster Photo Paper (Papier photo lustré Premium)
Vitesse rapide activée	Vitesse rapide désactivée	—	
Pro11880 PLPP_Bi-D.icc	Pro11880 PLPP_Uni-D.icc		

Archival Matte Paper (Papier mat de longue conservation)			
Application recommandée	Signalétique d'intérieur / Photographie / Reproduction beaux-arts / Épreuves		
Format	Sans marges	Épaisseur	
Super A3/B	Possible	0,26 mm	
A2	Impossible		
Profil ICC		Type de support du pilote d'impression	
Photo Black (Noir Photo)	Matte Black (Noir mat)	Matte Paper (Papier mat)	Archival Matte Paper (Papier mat de longue conservation)
Pro11880 ARMP_PK.icc	Pro11880 ARMP_MK.icc		

Watercolor Paper - Radiant White (Papier pour aquarelle - blanc)			
Application recommandée	Photographie / Reproduction beaux-arts		
Format	Sans marges	Épaisseur	
Super A3/B	Possible	0,29 mm	
Profil ICC		Type de support du pilote d'impression	
Photo Black (Noir Photo)	Matte Black (Noir mat)	Fine Art Paper (Papier beaux-arts)	Watercolor Paper - Radiant White (Papier pour aquarelle - blanc)
Pro11880 WCRW_PK.icc	Pro11880 WCRW_MK.icc		

UltraSmooth Fine Art Paper (Papier beaux-arts ultra-lisse)			
Application recommandée	Photographie / Reproduction beaux-arts		
Format	Sans marges	Épaisseur	
Super A3	Possible	0,46 mm	
A2	Impossible		
Profil ICC		Type de support du pilote d'impression	
Photo Black (Noir Photo)	Matte Black (Noir mat)	Fine Art Paper (Papier beaux-arts)	UltraSmooth Fine Art Paper (Papier beaux-arts ultra-lisse)
Pro11880 USFAP_PK.icc	Pro11880 USFAP_MK.icc		

Velvet Fine Art Paper (Papier beaux-arts velouté)			
Application recommandée	Photographie / Reproduction beaux-arts		
Format	Sans marges	Épaisseur	
Super A3/B	Possible	0,48 mm	
A2	Impossible		
Profil ICC		Type de support du pilote d'impression	
Photo Black (Noir Photo)	Matte Black (Noir mat)	Fine Art Paper (Papier beaux-arts)	Velvet Fine Art Paper (Papier beaux-arts velouté)
Pro11880 VFAP_PK.icc	Pro11880 VFAP_MK.icc		

Textured Fine Art Paper (Papier beaux-arts texturé)			
Application recommandée	Photographie / Reproduction beaux-arts		
Format	Sans marges	Épaisseur	
24" × 30"	Possible	0,69 mm	
36" × 44"			
Profil ICC		Type de support du pilote d'impression	
Photo Black (Noir Photo)	Matte Black (Noir mat)	Fine Art Paper (Papier beaux-arts)	Textured Fine Art Paper (Papier beaux-arts texturé)
Pro11880 TFAP_PK.icc	Pro11880 TFAP_MK.icc		

Enhanced Matte Poster Board (Papier poster mat supérieur)			
Application recommandée	Signalétique d'intérieur / Reproduction beaux-arts / Épreuves		
Format	Sans marges	Épaisseur	
24" × 30"	Possible	1,3 mm	
30" × 40"	Impossible		
Profil ICC		Type de support du pilote d'impression	
Photo Black (Noir Photo)	Matte Black (Noir mat)	Autres	Enhanced Matte Poster Board (Papier poster mat supérieur)
Pro11880 EMPB_PK.icc	Pro11880 EMPB_MK.icc		

Maintenance

Maintenance quotidienne

Installation physique de l'imprimante

Respectez les conditions suivantes lors de l'installation physique de l'imprimante :

- ❑ Choisissez un emplacement plat et stable pouvant soutenir le poids de l'imprimante (environ 150,5 kg).
- ❑ Utilisez une prise de courant adaptée à la puissance requise par l'imprimante.
- ❑ Conservez l'espace nécessaire pour une utilisation, une maintenance et une ventilation correctes.
→ Reportez-vous à la section traitant du choix de l'emplacement de l'imprimante dans le *Guide de déballage et d'installation*.
- ❑ Utilisez l'imprimante dans les conditions d'environnement suivantes : température de 10 à 35°C et humidité de 20 à 80 %.

Même dans les conditions indiquées, il est possible que l'impression ne soit pas optimale lorsque les conditions d'environnement ne conviennent pas au papier utilisé. Utilisez l'imprimante dans des conditions qui conviennent au papier. Pour plus d'informations, reportez-vous aux consignes de manipulation du papier. Pour conserver le niveau d'humidité nécessaire, éloignez l'imprimante de la lumière directe du soleil ou de toute source de chaleur.

Remarques concernant la non utilisation de l'imprimante

En raison de leur très petite taille, les buses peuvent se boucher facilement si de la poussière se dépose sur la tête d'impression. Pour éviter ce problème, fermez le capot du papier rouleau ou le capot avant lorsque vous n'utilisez pas l'imprimante. Lorsque vous prévoyez de ne pas utiliser le matériel pendant une longue période, posez un chiffon antistatique sur l'imprimante afin d'éviter que de la poussière ne s'y dépose.

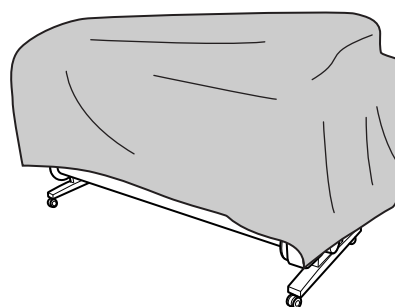

Consignes d'utilisation du papier

Remarques concernant la manipulation du papier

Pour plus d'informations, reportez-vous aux instructions ci-dessous et aux consignes de manipulation du papier.

- ❑ Utilisez les supports spéciaux Epson dans les conditions d'environnement suivantes : température de 15 à 25°C et humidité de 40 à 60 %.
- ❑ Ne courbez pas le papier ou n'éraflez pas sa surface.
- ❑ Évitez de toucher la face imprimable du support, les traces de doigts risquent d'altérer la qualité d'impression.
- ❑ Réglez le papier rouleau en le tenant par les bords. Dans la mesure du possible, utilisez des gants pour manipuler le support.
- ❑ Le papier peut se courber si la température et l'humidité changent rapidement. Veillez à ne pas courber ou tâcher le papier, et aplatissez-le avant de l'installer dans l'imprimante.
- ❑ Gardez l'emballage du papier afin de pouvoir l'utiliser pour ranger le papier.

Remarques concernant l'après-impression

Respectez les consignes ci-après.

- Ne touchez pas la surface imprimée car l'encre pourrait s'étaler et créer des bavures.
- Ne frottez pas ou n'érâflez pas la surface imprimée car l'encre pourrait s'en aller.
- Veillez à ne pas courber ou empiler les feuilles de papier et attendez le séchage complet. La couleur peut s'altérer aux endroits du contact d'empilement. Si vous laissez les feuilles de papier en contact les unes avec les autres, des éraflures peuvent figurer définitivement sur le papier, même après séchage complet.
- Si vous placez les impressions dans un album avant séchage complet, un effet de flou peut se produire. Après impression, attendez le séchage complet.
- N'utilisez pas de séchoir pour sécher les impressions.
- Évitez la lumière directe du soleil.
- Reportez-vous aux consignes relatives au papier pour savoir comment prévenir l'altération de la couleur. Un stockage adéquat permet de préserver les couleurs.

Remarque :

Généralement, les impressions et les photos s'altèrent avec le temps (les couleurs changent) en raison des effets de la lumière et de divers composants contenus dans l'air. Cette altération concerne également les supports spéciaux Epson. Cependant, en adoptant une méthode de stockage appropriée, le degré d'altération peut être réduit au minimum.

- Pour plus d'informations sur la manipulation du papier après impression, reportez-vous aux consignes relatives aux supports spéciaux Epson.*
- L'aspect des couleurs des photos, posters et autres impressions diffère selon les conditions d'éclairage (sources de lumière*). L'aspect des couleurs des impressions créées à partir de cette imprimante peut également être différent selon les sources de lumière.*
** Les sources de lumière incluent la lumière du soleil, la lumière fluorescente, la lumière incandescente et d'autres types de lumière.*

Remarques concernant le stockage du papier

Pour plus d'informations, reportez-vous aux instructions ci-dessous et aux consignes de manipulation du papier.

- Évitez de stocker le papier dans des lieux exposés à la lumière directe du soleil, à la chaleur excessive ou à l'humidité.
- Conservez le papier dans son emballage et sur une surface horizontale.
- Retirez le papier rouleau de l'axe lorsqu'il n'est pas utilisé. Enroulez-le correctement et stockez-le dans son emballage d'origine. Si vous laissez le papier rouleau dans l'imprimante, sa qualité va s'altérer.
- N'humidifiez pas le papier.
- Stockez les impressions dans un lieu sombre afin d'éviter la lumière directe du soleil, la chaleur excessive et l'humidité. Vous conserverez ainsi la qualité des couleurs.

Remplacement des cartouches d'encre

Remarque :

Lorsque vous remplacez les cartouches d'encre alors que l'imprimante est hors tension, le niveau d'encre restant ne peut pas être détecté correctement. Par conséquent, la cartouche peut devenir inutilisable avant que le voyant Contrôle d'encre ne se soit allumé, et l'impression ne peut pas s'effectuer correctement. Pour remplacer une cartouche d'encre, procédez comme suit.

L'encre a besoin d'être remplacée/Le niveau d'encre est faible

Lorsque le niveau d'encre est faible, le voyant Contrôle d'encre clignote. Si EPSON Status Monitor est installé, un message s'affiche pour indiquer que le niveau d'encre est faible. Vous devez alors remplacer la cartouche d'encre aussitôt que possible. Même si une seule cartouche est vide, l'imprimante ne peut pas continuer à imprimer. Si la quantité d'encre de la cartouche est épuisée au cours de l'impression, remplacez la cartouche afin de poursuivre l'impression.

Windows

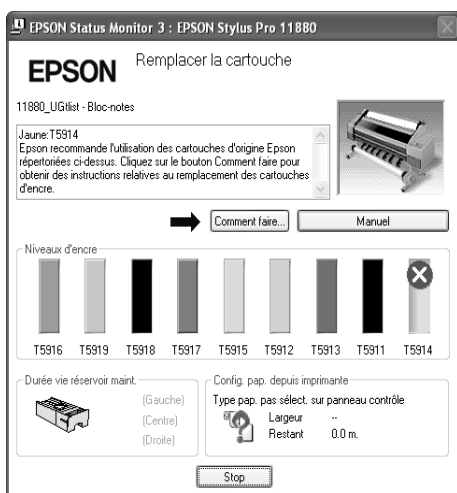

Mac OS X



Cliquez sur **Comment faire** pour voir les instructions de remplacement des cartouches.

Confirmation du niveau d'encre restant

Utilisation du panneau de contrôle de l'imprimante

Le niveau d'encre restant dans la cartouche est toujours affiché sur l'écran LCD.

→ Voir "Affichage", page 13.

Vous pouvez contrôler précisément la quantité d'encre restante à partir du menu d'état de l'imprimante. Vous devez vérifier la quantité d'encre restante avant d'imprimer une grande quantité de données. Lorsqu'un niveau d'encre est faible, préparez une nouvelle cartouche.

→ Voir "Utilisation du mode Menu", page 15.

→ Voir "ÉTAT DE L'IMPRIMANTE", page 22.

Utilisation du pilote d'impression.

Vous pouvez vérifier la quantité d'encre restante à partir de l'ordinateur en utilisant EPSON Status Monitor.

Pour Windows

Ouvrez la fenêtre du pilote d'impression et sélectionnez l'onglet **///Utility (Utilitaire)**, puis cliquez sur **EPSON Status Monitor 3**.

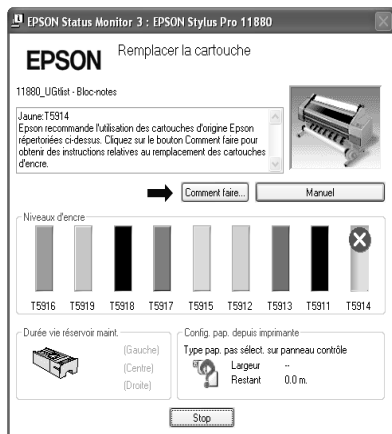

Remarque :

Sélectionnez la case **Icône du raccourci** dans la boîte de dialogue **Préférences du contrôle** pour afficher une icône de raccourci dans la barre des tâches de Windows. Cliquez avec le bouton droit sur l'icône de raccourci et sélectionnez le nom de l'imprimante pour afficher la boîte de dialogue **EPSON Status Monitor 3**.
 → Voir "Visualisation des informations dans Préférences du contrôle", page 59.

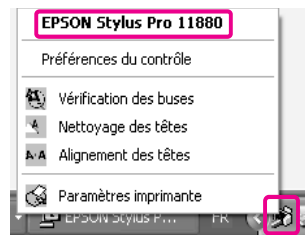

Pour Mac OS X

Ouvrez la boîte de dialogue **EPSON Printer Utility2** et cliquez sur **EPSON StatusMonitor**.

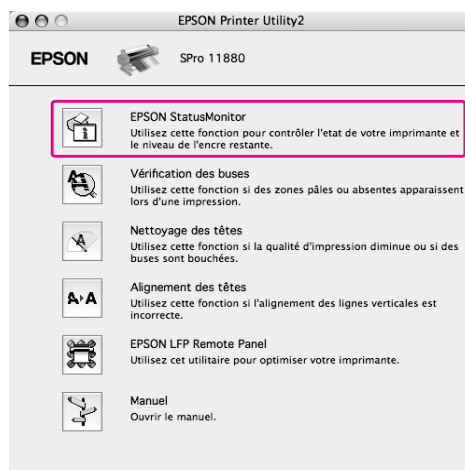

À propos des cartouches d'encre

Utilisez les cartouches d'encre suivantes avec cette imprimante.

N° de logement	Couleur d'encre	Code produit	Code produit
		Stylus Pro 11880	Stylus Pro 11880C
#1	Vivid Light Magenta (Vivid Magenta clair)	T591600	T592680
#2	Light Light Black (Noir très clair)	T591900	T592980
#3	Matte Black (Noir mat)	T591800	T592880
#4	Light Black (Noir clair)	T591700	T592780
#5	Light Cyan (Cyan clair)	T591500	T592580
#6	Cyan	T591200	T592280
#7	Vivid Magenta	T591300	T592380
#8	Photo Black (Noir Photo)	T591100	T592180
#9	Yellow (Jaune)	T591400	T592480

Remarque :

L'imprimante dispose d'un système de protection qui permet d'éviter que les cartouches ne soient insérées de manière incorrecte. Si vous ne pouvez pas introduire facilement la cartouche, il se peut que la cartouche ne soit pas du type correct. Vérifiez l'emballage et le code produit.

Remarques concernant la manipulation des cartouches d'encre

- ❑ Lorsque l'écran LCD affiche NIVEAU ENCRE FAIBLE, remplacez la cartouche aussitôt que possible afin d'éviter que la cartouche ne se vide au cours de l'impression.
- ❑ Pour de meilleurs résultats, utilisez les cartouches dans un délai de six mois à compter de leur installation.
- ❑ N'utilisez pas une cartouche au-delà de la date indiquée sur l'emballage. Si vous utilisez une cartouche au-delà de sa date de péremption, la qualité d'impression peut s'altérer.

- ❑ Conservez les cartouches d'encre dans les mêmes conditions que l'imprimante.
- ❑ Ne touchez pas l'orifice de sortie de l'encre ni la zone qui l'entoure. L'encre peut fuir.
- ❑ Ne touchez pas la puce verte sur la face latérale de la cartouche, au risque de perturber le fonctionnement et l'impression.
- ❑ La puce verte contient les informations spécifiques à la cartouche et les informations concernant le niveau d'encre. Vous pouvez donc utiliser la cartouche après l'avoir enlevée de l'imprimante.
- ❑ Ne remplissez pas les cartouches. La puce verte mémorise le niveau d'encre afin d'empêcher la modification de la quantité d'encre restante.
- ❑ Ne faites pas tomber et ne cognez pas les cartouches contre des objets durs car l'encre pourrait fuir.
- ❑ L'encre est utilisée à la fois pour l'impression et pour le nettoyage de la tête d'impression.

Remarques concernant le remplacement des cartouches d'encre

- ❑ Lorsque vous déplacez une cartouche d'encre d'un endroit froid à un endroit chaud, de la condensation peut se créer. Placez les cartouches à température ambiante pendant au moins quatre heures avant de les utiliser.
- ❑ Afin d'obtenir de meilleurs résultats, secouez bien la cartouche horizontalement (pendant environ cinq secondes) avant de l'installer.
- ❑ Ne laissez pas l'imprimante sans cartouche. Les buses de la tête d'impression peuvent sécher. L'impression serait dans un tel cas impossible.
- ❑ Installez une cartouche d'encre dans chaque logement. L'impression est impossible lorsque tous les logements ne sont pas occupés.
- ❑ Vérifiez que l'imprimante est sous tension lorsque vous remplacez une cartouche. Si l'imprimante est hors tension, la quantité d'encre restante n'est pas détectée correctement, et l'impression ne s'effectue pas normalement.
- ❑ Ne mettez pas l'imprimante hors tension au cours du remplacement des cartouches. L'encre pourrait ne pas circuler correctement ou les buses de la tête d'impression pourraient sécher.
- ❑ Si vous réinstallez une cartouche déjà utilisée, préparez-en également une nouvelle. Il pourra être nécessaire de la remplacer s'il y a peu d'encre pour le chargement.

- ❑ Si vous effectuez plusieurs remplacements de cartouches ou si vous exécutez un nettoyage de la tête d'impression dans un délai court, le réservoir de maintenance peut se remplir rapidement. Si cela est nécessaire, préparez un nouveau réservoir de maintenance.
- ❑ Procédez soigneusement car de l'encre se trouve autour de l'orifice de sortie de la cartouche usagée.

Remarques concernant le stockage des cartouches d'encre

- ❑ Stockez les cartouches dans les mêmes conditions d'environnement que l'imprimante : température de 10 à 35°C et humidité de 20 à 80 %.
- ❑ Les cartouches enlevées de l'imprimante avant la détection du faible niveau d'encre peuvent être réinstallées dans l'imprimante et réutilisées si la date de péremption indiquée sur l'emballage n'est pas dépassée.
- ❑ Protégez l'orifice de sortie de l'encre des dépôts de saleté et stockez les cartouches dans des conditions adéquates. Il n'est pas nécessaire de placer les cartouches dans leur emballage. L'orifice de sortie de l'encre est équipé d'une valve. Il n'est donc pas nécessaire d'y placer un couvercle. Cependant, veillez à ne pas endommager l'orifice.

Remplacement des cartouches d'encre

- 1 Vérifiez que l'imprimante est sous tension.
- 2 Appuyez sur le bouton d'ouverture du couvercle des cartouches pour déverrouiller le capot du compartiment à encre.

Les voyants clignotent et le capot s'ouvre légèrement.

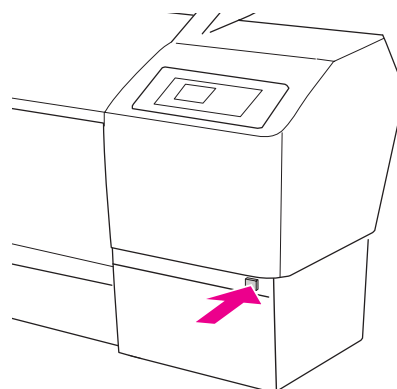

Le bouton d'ouverture du couvercle des cartouches du compartiment à encre gauche est situé du côté gauche.

- 3 Ouvrez entièrement le capot du compartiment à encre.

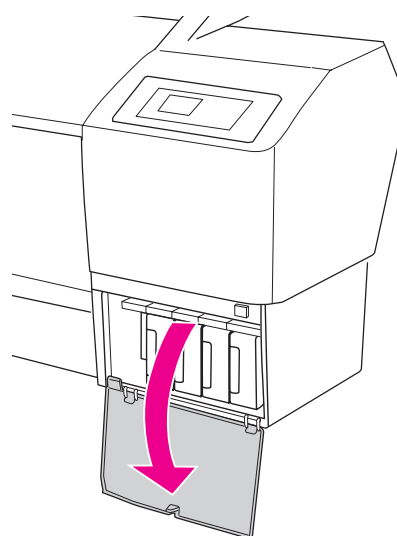

Remarque :

N'ouvrez pas le capot avant que le voyant ne clignote et que le capot ne soit déverrouillé.

- 4** Appuyez sur la cartouche vide afin qu'elle soit légèrement désenclenchée.

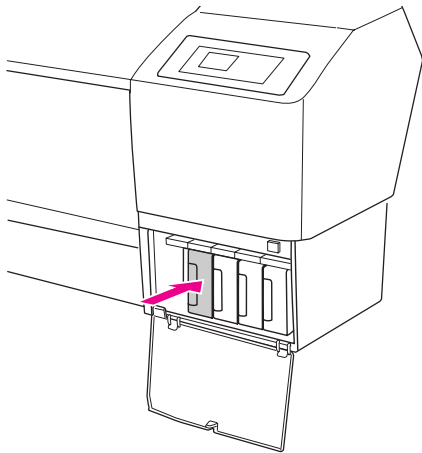

- 5** Retirez soigneusement la cartouche vide de son logement.

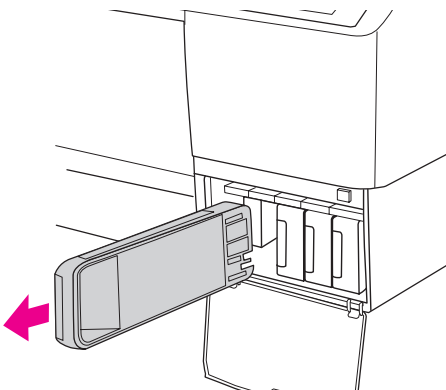

Attention :
Si vous avez de l'encre sur les mains, lavez-les à l'eau et au savon. En cas de contact avec les yeux, rincez-les abondamment avec de l'eau.

- 6** Assurez-vous que la couleur de la cartouche de remplacement est correcte et retirez cette dernière de son emballage. Afin d'obtenir des résultats optimaux, secouez bien la cartouche d'encre avant de l'installer.

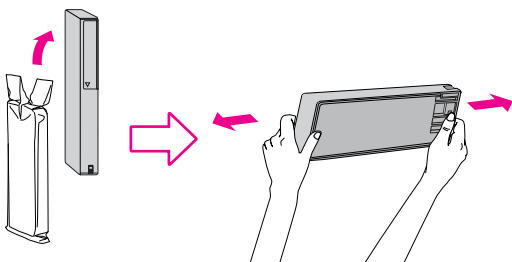

Important :

- ❑ Ne touchez pas la puce verte sur la face latérale de la cartouche, au risque de perturber le fonctionnement et l'impression.
- ❑ Ne touchez pas les parties noires sur les faces latérales à l'intérieur de l'imprimante.

- 7** Maintenez la cartouche d'encre de manière à ce que le repère en forme de flèche soit orienté vers le haut et pointe vers l'arrière de l'imprimante et introduisez la cartouche à fond dans l'emplacement jusqu'au « clic ».

Faites correspondre la couleur des cartouches avec les étiquettes de couleurs situées au dos du capot du compartiment à encre.

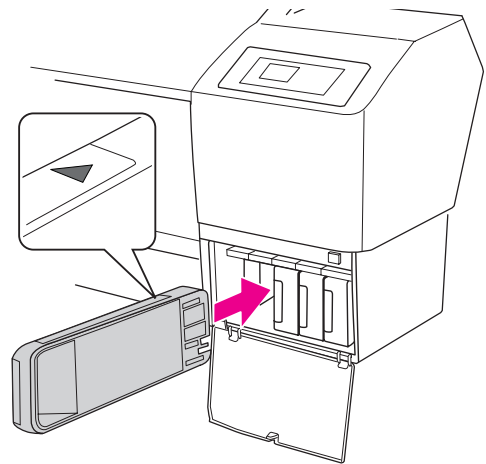

Remarque :
Vous devez installer les neuf cartouches. L'impression est impossible lorsque tous les logements ne sont pas occupés.

- 8** Fermez le capot du compartiment des cartouches d'encre.

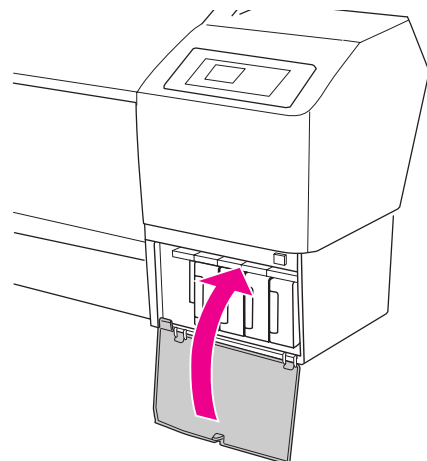

Remplacement du réservoir de maintenance

Le réservoir de maintenance absorbe l'encre évacuée au cours du nettoyage de la tête d'impression. Trois réservoirs de maintenance sont installés à gauche, à droite et au centre de la partie arrière de l'imprimante. Si l'icône du réservoir de maintenance affichée sur l'écran LCD indique que le réservoir de maintenance est plein ou presque plein, remplacez le réservoir de maintenance.

Confirmation de la capacité restante du réservoir de maintenance

Utilisation du panneau de contrôle de l'imprimante

La capacité restante du réservoir de maintenance est toujours affichée sur l'écran LCD.

→ Voir "Affichage", page 13.

Vous pouvez contrôler la capacité restante à partir du menu d'état de l'imprimante. Vous devez vérifier la capacité restante avant d'imprimer une grande quantité de données. Si le réservoir de maintenance est presque plein, préparez-en un nouveau.

→ Voir "Utilisation du mode Menu", page 15.

→ Voir "ÉTAT DE L'IMPRIMANTE", page 22.

Utilisation du pilote d'impression.

Vous pouvez vérifier la capacité restante du réservoir de maintenance à partir de l'ordinateur en utilisant EPSON Status Monitor. Les instructions sont les mêmes que pour la confirmation du niveau d'encre restant.

→ Voir "Utilisation du pilote d'impression.", page 123.

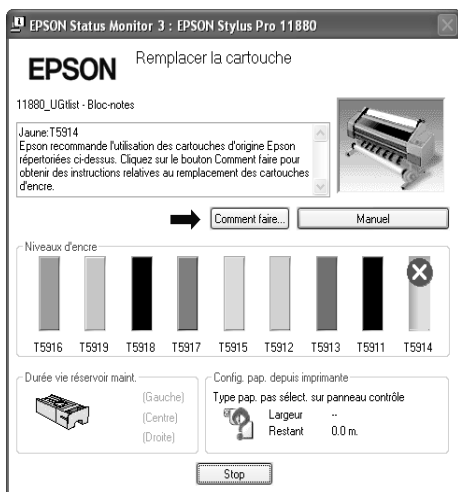

Remplacement du réservoir de maintenance

Le réservoir de maintenance ci-après est un réservoir de maintenance d'origine.

Nom	Code produit
Réservoir de maintenance	C12C890191



Important :

Ne remplacez pas le réservoir de maintenance au cours de l'impression.

1

Mettez l'imprimante hors tension.

2

Sortez un nouveau réservoir de maintenance de son emballage.

3

Posez la main sur la poignée du réservoir de maintenance, puis tirez doucement le réservoir.

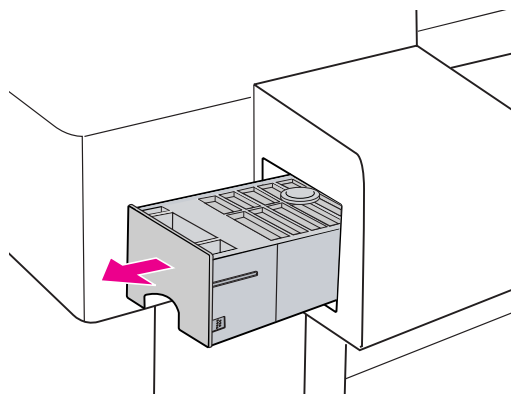

4

Placez le réservoir de maintenance usagé dans le sac plastique fourni et recyclez-le selon la procédure adéquate.

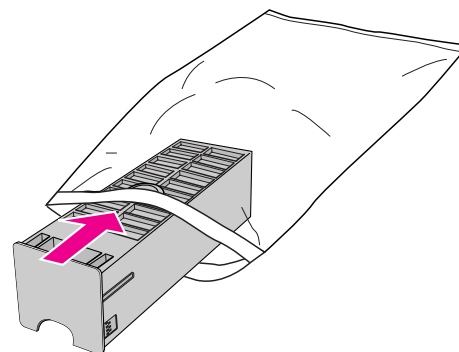

- 5** Insérez le nouveau réservoir de maintenance et appuyez à fond.

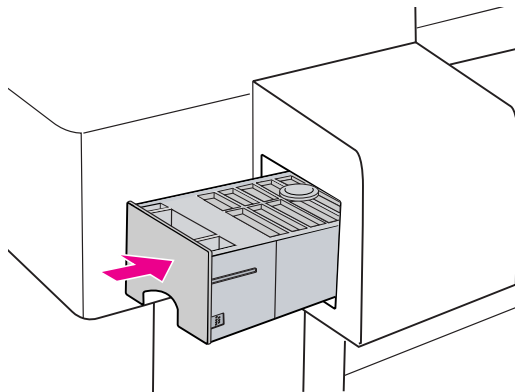

Important : Ne touchez pas la puce verte sur la face latérale du réservoir de maintenance, au risque de perturber le fonctionnement.

Remplacement du cutter

Lorsque le cutter ne coupe pas correctement, sa lame est probablement émoussée et doit être remplacée. Le cutter ci-après est un cutter d'origine.

Nom	Code produit
Lame de rechange pour le cutter automatique	C12C815291

Important :

- ❑ Remplacez le cutter rapidement. Le fait de laisser la tête d'impression dans la position de remplacement du cutter provoque un bouchage.
- ❑ Veillez à ne pas endommager la lame du cutter. Ne faites pas tomber et ne cognez pas la lame contre des objets durs car elle pourrait s'ébrécher.

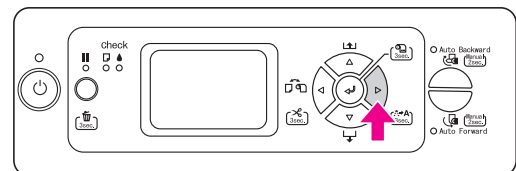

- 1** Vérifiez que l'imprimante est sous tension.

- 2** Appuyez sur la touche  pour activer le mode Menu.

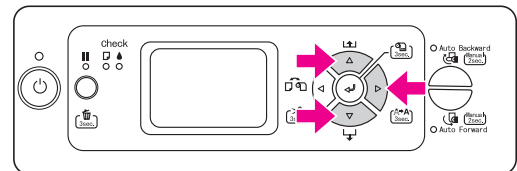

- 3** Appuyez sur la touche  pour sélectionner MAINTENANCE, puis appuyez sur la touche .



- 4** Appuyez sur la touche  pour sélectionner REMPLACEMENT CUTTER, puis appuyez sur la touche .

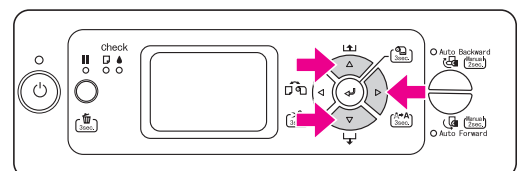

5 Appuyez sur la touche .

Le support du cutter s'arrête en position de remplacement. L'instruction OUVREZ CAPOT AVANT CONSULTEZ ÉTIQUETTE DE REMPLACEMENT DU CUTTER s'affiche sur l'écran LCD.

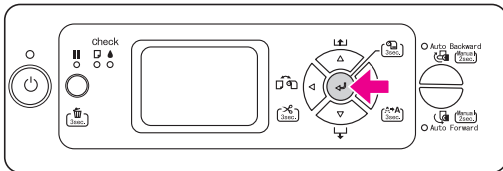

6 Ouvrez le capot avant.

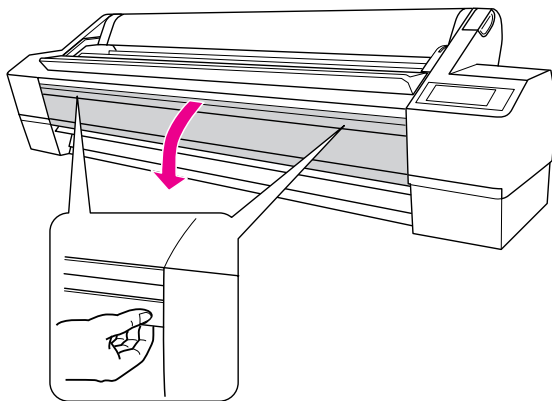

7 Appuyez sur la broche latérale tout en tournant le capot du cutter vers la droite pour ouvrir le boîtier.

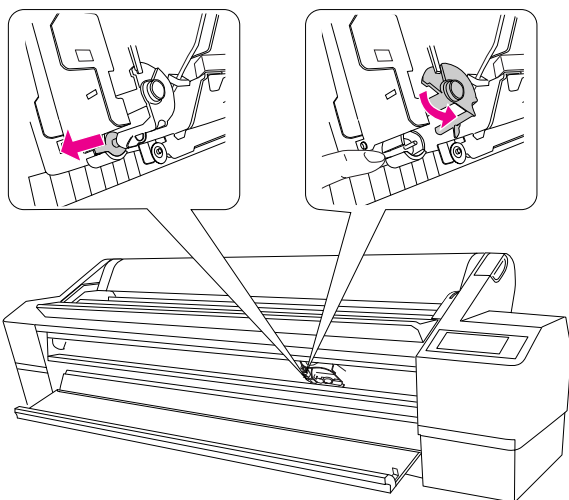

! Important :

- ❑ Le support du cutter est équipé d'un ressort. Si vous appuyez fortement sur la broche latérale du support du cutter ou si vous la relâchez soudainement, le cutter peut être éjecté. De même, si vous poussez le cutter trop loin, la lame peut endommager l'intérieur de l'imprimante.
- ❑ Ne touchez pas les parties noires sur les faces latérales à l'intérieur de l'imprimante.
- ❑ Veillez à ne pas toucher les câbles autour de la tête d'impression car vous risquez d'endommager l'imprimante.

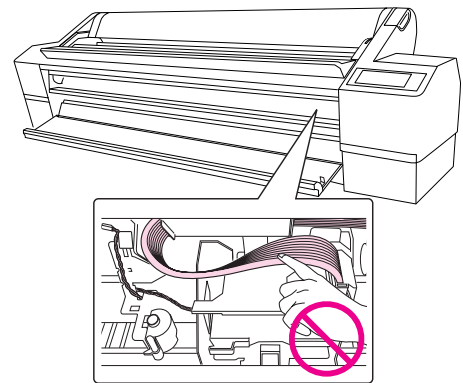

8 Ôtez lentement votre doigt de la broche latérale et retirez soigneusement l'ancien cutter de l'imprimante.

⚡ Attention :

- ❑ Veillez à ne pas vous blesser avec la lame du cutter. Tenez les enfants éloignés de la lame.

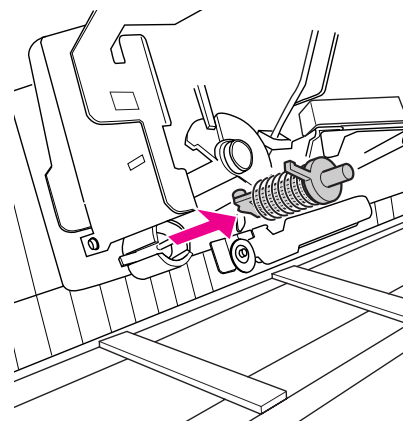

Remarque :

Placez le cutter usagé dans un sac ou dans un autre type d'emballage et recyclez-le selon les réglementations locales.

9

Sortez le nouveau cutter de son emballage et insérez-le dans l'imprimante (voir schéma).

Insérez le cutter à fond, en alignement avec le guide. Fixez le cutter correctement, de manière à ce que le ressort du support du cutter ne soit pas éjecté.

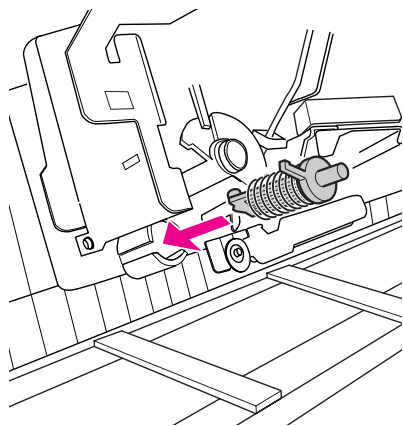

10

Appuyez sur la broche latérale tout en tournant le capot du cutter vers la gauche pour refermer le boîtier.

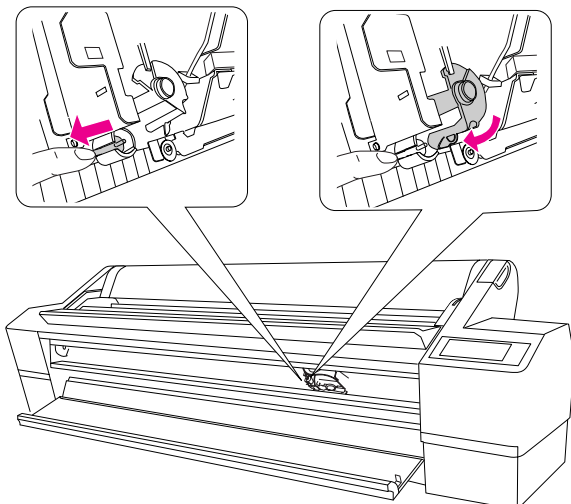

11

Fermez le capot avant.

Le support du cutter se déplace vers sa position d'origine (à l'extrémité droite).

Remarque :

Selon les conditions d'environnement, les buses de la tête d'impression peuvent sécher et se boucher au cours du remplacement du cutter. Après avoir remplacé le cutter, imprimez un motif de contrôle des buses pour vérifier que les buses ne sont pas bouchées.

→ Voir "Vérification des buses", page 132.

Réglage de la tête d'impression

Si des lignes blanches apparaissent sur les impressions ou si vous remarquez une dégradation de la qualité d'impression, il peut être nécessaire de régler la tête d'impression. Vous pouvez procéder aux tâches de maintenance ci-après pour ajuster la tête d'impression et garantir une qualité d'impression optimale.

Fonction de nettoyage manuel

Vous pouvez effectuer un nettoyage manuel selon la qualité d'impression.

Fonctions	Pilote d'impression	EPSON LFP Remote Panel	Imprimante	Explication
Contrôle des buses	✓	✓	✓	Vérifie que les buses de la tête d'impression ne sont pas bouchées en imprimant un motif de contrôle des buses.
Nettoyage des têtes	✓	✓	✓	Nettoie la tête d'impression afin d'améliorer la qualité d'impression.
Nettoyage puissant	—	✓	✓	Nettoie la tête d'impression plus efficacement qu'un nettoyage standard.

Fonction de nettoyage automatique (maintenance automatique)

Fonction	Explication
VÉRIF BUSES AUTO	L'imprimante vérifie les buses. En cas de points manquants, un nettoyage est exécuté automatiquement.
Auto-nettoyage	Permet de prévenir le séchage et le bouchage des buses de la tête d'impression. L'auto-nettoyage démarre à la mise sous tension de l'imprimante ou au début de l'impression.
Obturation	Place un capuchon sur la tête d'impression afin de l'empêcher de sécher.

Fonction d'alignement de la tête d'impression

Fonctions	Pilote d'impression	EPSON LFP Remote Panel	Imprimante	Explication
Alignement des têtes	✓	✓	✓	Aligne la tête d'impression lorsque des lignes décalées apparaissent sur les impressions.

Vérification des buses

Cette fonction vérifie que les buses*² de la tête d'impression*¹ ne sont pas bouchées en imprimant un motif de contrôle des buses. Effectuez un nettoyage de la tête si le motif de contrôle des buses est pâle ou s'il manque des points.

La fonction **VÉRIF BUSES AUTO** permet à l'imprimante de contrôler les buses sans imprimer de motif et, s'il manque des points, de lancer automatiquement un nettoyage des buses.

*1 Tête d'impression : pièce qui imprime en injectant de l'encre sur le papier.

*2 Buse : minuscule orifice par lequel l'encre est injectée. Les buses ne peuvent être vues de l'extérieur.

La vérification des buses peut être effectuée à partir des composants suivants :

- Pilote d'impression
- Panneau de contrôle de l'imprimante

Remarque :

Il est impossible d'effectuer une vérification des buses lorsque le voyant Contrôle d'encre est allumé.

Vérification des buses de la tête d'impression à partir du pilote d'impression

Cette section explique comment vérifier les buses de la tête d'impression à partir du pilote d'impression Windows.

Utilisez EPSON Printer Utility2 pour Mac OS X.

→ Voir "Accès à l'utilitaire EPSON Printer Utility2", page 66.

1 Assurez-vous que du papier rouleau au format A4/Letter ou plus grand est chargé dans l'imprimante

Sélectionnez la source de papier adaptée au format de papier.

2 Ouvrez le menu Utilitaire du pilote d'impression.

3 Cliquez sur **///Nozzle Check (Vérification des buses)**.



4 Cliquez sur **Imprimer**.

Le motif de contrôle des buses s'imprime.



- 5** Vérifiez s'il y a des points manquants sur le motif de contrôle des buses.

S'il n'y a pas de points manquants, cliquez sur **Terminer**.

S'il y a des points manquants, cliquez sur **Nettoyage**.

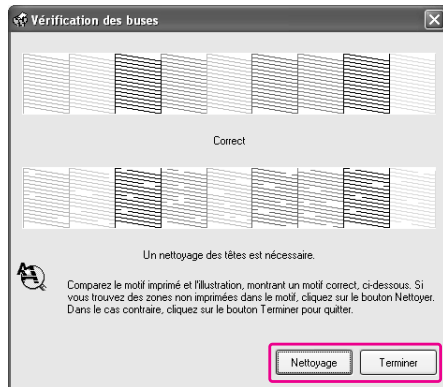

Après avoir imprimé un motif de contrôle des buses, vérifiez que celui-ci est bien terminé avant de lancer une impression ou de nettoyer la tête d'impression.

Vérification des buses de la tête d'impression à partir du panneau de contrôle de l'imprimante

- 1** Assurez-vous que du papier rouleau au format A4/Letter ou plus grand est chargé dans l'imprimante

Sélectionnez la source de papier adaptée au format de papier.

- 2** Appuyez sur la touche **▶** pour activer le mode Menu.

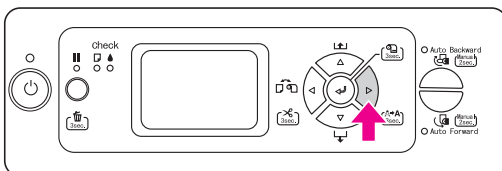

- 3** Appuyez sur la touche **△ / ▽** pour afficher IMPRESSION D'ESSAI, puis appuyez sur la touche **▶**.

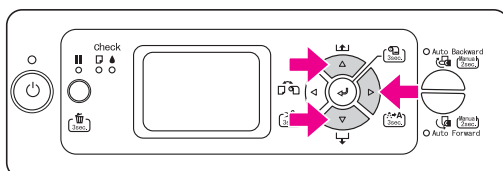

- 4** Appuyez sur la touche **△ / ▽** pour afficher **VÉRIF BUSES**, puis appuyez sur la touche **▶**.

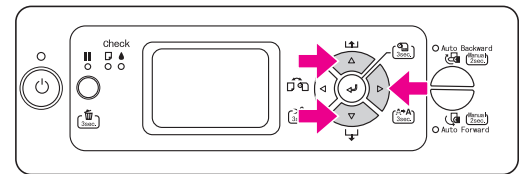

- 5** Appuyez sur la touche **↵** pour lancer l'impression d'un motif de contrôle des buses.

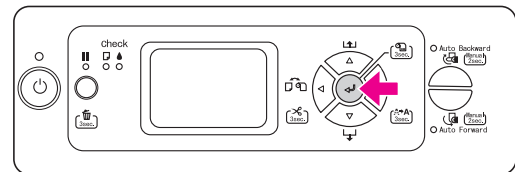

- 6** Vérifiez le motif de contrôle des buses.

Correct

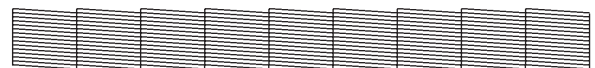

Pas de points manquants. Les buses ne sont pas bouchées.

Incorrect

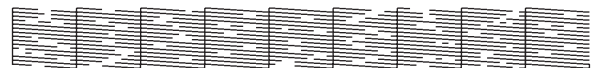

Points manquants. Les buses sont bouchées. Effectuez un nettoyage de la tête d'impression. → "Nettoyage de la tête d'impression", page 134

Remarque :

- ❑ Si les buses sont toujours bouchées en dépit de plusieurs nettoyages de la tête d'impression, effectuez un nettoyage puissant. → Voir "Nettoyage puissant", page 136.
- ❑ Si les buses sont toujours bouchées en dépit du nettoyage puissant, mettez l'imprimante hors tension et attendez jusqu'au lendemain, voire davantage, que l'encre se dissolve. Si les buses sont toujours bouchées, contactez votre revendeur Epson.
- ❑ Si ERREUR DE NETTOYAGE s'affiche sur l'écran LCD, reportez-vous à la section suivante pour résoudre le problème. → "Messages d'erreur sur l'écran LCD", page 149

Nettoyage de la tête d'impression

Si les données imprimées sont pâles ou qu'il manque des points, il est possible que vous puissiez résoudre ces problèmes en procédant à un nettoyage de la tête d'impression à l'aide de l'utilitaire Nettoyage des têtes, qui garantit que les buses éjectent correctement l'encre.

Le nettoyage de la tête d'impression peut être effectué à partir des composants suivants :

- Pilote d'impression
- Panneau de contrôle de l'imprimante

Remarque :

- Le processus de nettoyage consomme de l'encre de toutes les cartouches en même temps. Même si vous utilisez des encres noires uniquement, le nettoyage de la tête d'impression consomme également les encres de couleur.
- Il n'est pas nécessaire d'effectuer un nettoyage de la tête, sauf si l'impression devient floue ou si les couleurs sont incorrectes.
- Lorsque le paramètre VÉRIF FORMAT PAPIER est affecté de la valeur NON, le nettoyage de la tête ne peut pas être effectué si du papier épais est installé dans l'imprimante.
- Après le nettoyage de la tête d'impression, imprimez un motif de contrôle des buses et vérifiez si ce dernier s'imprime correctement.
- Vous ne pouvez pas nettoyer la tête d'impression lorsque le voyant Contrôle d'encre clignote ou est allumé. Remplacez d'abord la cartouche d'encre par une cartouche neuve. Si la quantité d'encre restante est suffisante pour le nettoyage de la tête d'impression, vous pouvez effectuer le nettoyage à partir du panneau de contrôle de l'imprimante.
→ Voir "Remplacement des cartouches d'encre", page 125.

Nettoyage de la tête d'impression à partir du pilote d'impression

Cette section explique comment nettoyer la tête d'impression à partir du pilote d'impression Windows. Utilisez EPSON Printer Utility2 pour Mac OS X.
→ Voir "Accès à l'utilitaire EPSON Printer Utility2", page 66.

- 1 Ouvrez le menu Utilitaire du pilote d'impression.
- 2 Cliquez sur **Nettoyage des têtes**.



- 3 Cliquez sur **Démarrer**.

Le nettoyage démarre et dure de 2 à 12 minutes environ.

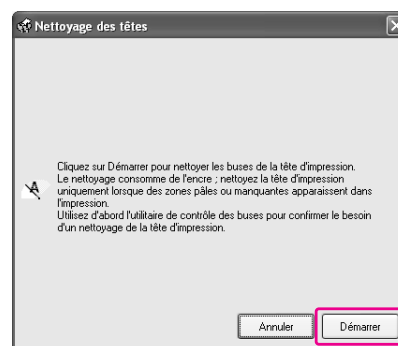

- 4** Cliquez sur **Impression du motif de test des buses** dans la boîte de dialogue Nettoyage des têtes.

Vérifiez le motif de contrôle des buses.

→ Voir “Vérification des buses”, page 132.

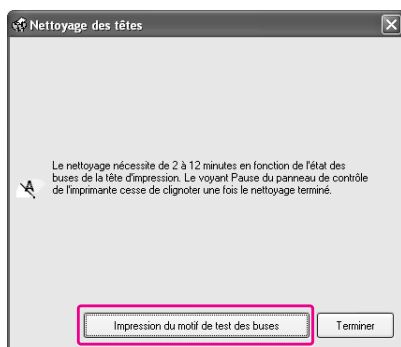

Nettoyage de la tête d'impression à partir du panneau de contrôle de l'imprimante

- 1** Appuyez sur la touche **▶** pendant trois secondes.

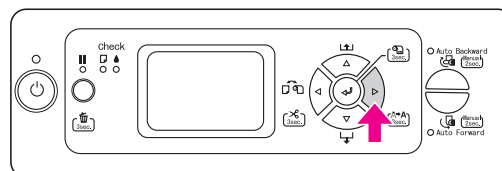

Le voyant d'alimentation commence à clignoter et le nettoyage de la tête démarre. Le nettoyage de la tête est terminé lorsque le voyant d'alimentation ne clignote plus.

- 2** Imprimez un motif de contrôle des buses et vérifiez le résultat.

→ Voir “Vérification des buses”, page 132.

Remarque :

- ❑ Si les buses sont toujours bouchées en dépit de plusieurs nettoyages de la tête d'impression, effectuez un nettoyage puissant.
→ Voir “Nettoyage puissant”, page 136.
- ❑ Si les buses sont toujours bouchées en dépit du nettoyage puissant, mettez l'imprimante hors tension et attendez jusqu'au lendemain, voire davantage, que l'encre se dissolve.
Si les buses sont toujours bouchées, contactez votre revendeur Epson.
- ❑ Si ERREUR DE NETTOYAGE s'affiche sur l'écran LCD, reportez-vous à la section suivante pour résoudre le problème.
→ “Messages d'erreur sur l'écran LCD”, page 149
- ❑ Lorsque vous sélectionnez NETTOY CHQ COULEUR dans le menu Maintenance, vous pouvez effectuer un nettoyage uniquement pour les buses spécifiées.
→ “MAINTENANCE”, page 22

Nettoyage puissant

Si les buses sont toujours bouchées en dépit de plusieurs nettoyages de la tête d'impression, effectuez un nettoyage puissant.

Vous pouvez effectuer un nettoyage puissant à partir des composants suivants :

- EPSON LFP Remote Panel
- Panneau de contrôle de l'imprimante

Nettoyage puissant avec EPSON LFP Remote Panel

- 1 Cliquez sur **Nettoyage puissant** dans la boîte de dialogue EPSON LFP Remote Panel.

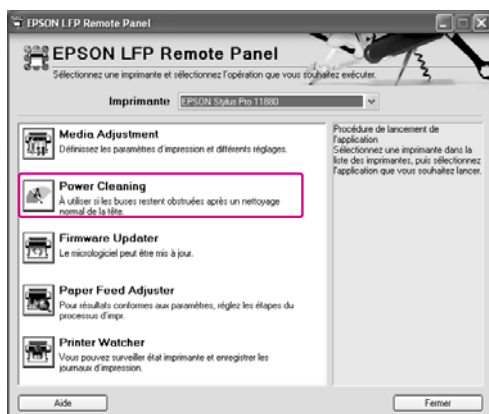

- 2 Sélectionnez l'imprimante et cliquez sur **Power Head Cleaning (Nettoyage puissant de la tête)**.

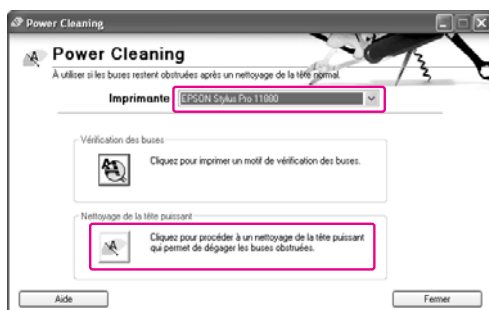

Suivez les instructions qui s'affichent à l'écran.

Nettoyage puissant avec le panneau de contrôle de l'imprimante

- 1 Appuyez sur la touche \blacktriangleright pour accéder au mode Menu.
- 2 Appuyez sur la touche \triangle / ∇ pour afficher **MAINTENANCE**, puis appuyez sur la touche \blacktriangleright .
- 3 Appuyez sur la touche \triangle / ∇ pour sélectionner **NETTOYAGE PUISSANT**, puis appuyez sur la touche \blacktriangleright .
- 4 Appuyez sur la touche \leftarrow pour lancer le nettoyage puissant.

La mention **VEUILLEZ PATIENTER** apparaît sur l'écran LCD. Le nettoyage puissant dure environ trois minutes.

- 5 Imprimez un motif de contrôle des buses pour vérifier s'il manque des points.

→ Voir "Vérification des buses", page 132.

Fonction de maintenance automatique

L'imprimante est dotée d'une fonction d'obturation et d'auto-nettoyage pour la tête d'impression et garantir une qualité d'impression optimale.

Fonction VÉRIF BUSES AUTO

La fonction VÉRIF BUSES AUTO permet à l'imprimante de contrôler les buses sans imprimer de motif et, s'il manque des points, de lancer automatiquement un nettoyage des buses.

Fonction d'auto-nettoyage

Cette fonction nettoie automatiquement la tête d'impression pour éviter que les buses ne se bouchent. L'auto-nettoyage est exécuté régulièrement, notamment lorsque l'imprimante est mise sous tension (pendant le préchauffage). Une minuscule quantité d'encre est retirée de chaque cartouche pour éviter que les buses ne sèchent.

Même si vous appuyez sur la touche  pendant la procédure d'auto-nettoyage, l'alimentation se désactive uniquement lorsque le nettoyage est terminé. Ne débranchez pas l'alimentation de l'imprimante pendant le nettoyage.

La fonction d'auto-nettoyage est indisponible lorsque la fonction VÉRIF BUSES AUTO est affectée de la valeur NON.

Fonction d'obturation

La fonction d'obturation place automatiquement un capuchon sur la tête d'impression pour l'empêcher de sécher. L'obturation a lieu dans les cas suivants :

- Lorsque plusieurs secondes se sont écoulées après la fin de l'impression (lorsqu'il n'y a plus de données d'impression envoyées)
- Lorsque l'impression est arrêtée

Pour vérifier que l'obturation de la tête d'impression se produit correctement, procédez comme suit :

- Lorsque la tête d'impression n'est pas positionnée à droite (non obturée), mettez l'imprimante sous tension, puis hors tension. Le fait de mettre l'imprimante hors tension à l'aide de la touche  permet d'obturer correctement la tête d'impression.

- Lorsque vous mettez l'imprimante hors tension en cas de bourrage papier ou d'erreur et que la tête d'impression n'est pas obturée, remettez l'imprimante sous tension. La tête d'impression est obturée automatiquement après quelques instants. Vérifiez que le capuchon est bien placé et mettez l'imprimante hors tension.
- Ne déplacez jamais manuellement la tête d'impression.
- Ne débranchez pas l'alimentation de l'imprimante lorsque cette dernière est sous tension, ou ne coupez pas l'alimentation au niveau du disjoncteur car l'obturation de la tête d'impression pourrait ne pas se faire correctement.

Alignement de la tête d'impression

Pour éviter une baisse de la qualité d'impression due à un désalignement de la tête d'impression, alignez la tête d'impression avant de commencer à imprimer des données.

Pour effectuer l'alignement de la tête d'impression, vous pouvez utiliser :

- Le pilote d'impression
- EPSON LFP Remote Panel
- Le panneau de contrôle de l'imprimante

L'alignement de la tête d'impression s'effectue généralement à partir du pilote d'impression. Si la qualité d'impression ne s'améliore pas, utilisez EPSON LFP Remote Panel. Si vous n'avez pas d'ordinateur ou de logiciel, utilisez le panneau de contrôle de l'imprimante.

Remarque :

Alignez la tête d'impression en fonction de la largeur du papier chargé dans l'imprimante. Utilisez les supports spéciaux Epson (sauf le papier ordinaire) dont la largeur est identique à celle du papier que vous utilisez pour imprimer.

Alignement de la tête d'impression à partir du pilote d'impression

- 1 Assurez-vous que du papier rouleau spécial Epson ou une feuille au format A4/Letter ou plus grand est chargé(e) dans l'imprimante.
- 2 Ouvrez le menu Utilitaire du pilote d'impression.
- 3 Cliquez sur **Alignement des têtes**.
Suivez les instructions qui s'affichent à l'écran pour aligner les têtes d'impression.



Alignement de la tête d'impression avec EPSON LFP Remote Panel

- 1 Assurez-vous que du papier rouleau spécial Epson ou une feuille au format A4/Letter ou plus grand est chargé(e) dans l'imprimante
- 2 Sélectionnez **Réglage du support** dans la boîte de dialogue principale d'EPSON LFP Remote Panel.

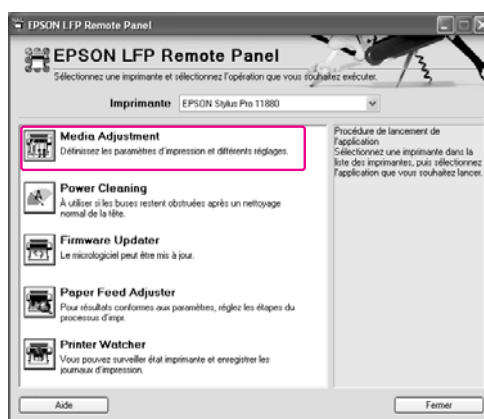

- 3 Cliquez sur **Alignement bidirectionnel** ou sur **Alignement unidirectionnel**.

Suivez les instructions qui s'affichent à l'écran pour aligner les têtes d'impression.

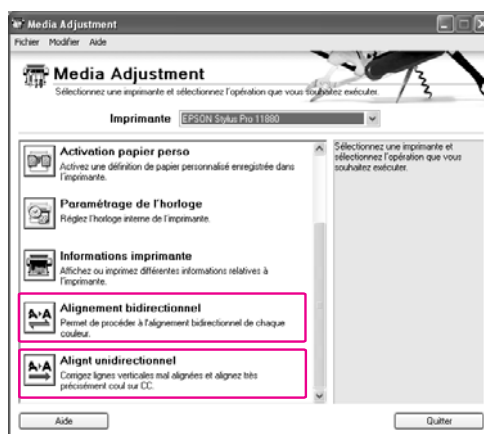

Remarque :

Sélectionnez **Alignement bidirectionnel** lorsque la vitesse d'impression compte plus que la qualité. Sélectionnez **Alignement unidirectionnel** lorsque la qualité compte plus que la vitesse d'impression.

Alignement de la tête d'impression à partir du panneau de contrôle

Sélectionnez **AUTO** pour corriger automatiquement tout défaut d'alignement de la tête et obtenir les meilleurs résultats d'impression.

Si vous sélectionnez **MANUEL**, vous devez vérifier le motif et entrer la valeur nécessaire pour l'alignement.

Remarque :

N'utilisez pas de papier ordinaire pour l'alignement automatique.

Définition du type et de l'épaisseur du papier

Indiquez d'abord le type et l'épaisseur du papier chargé dans l'imprimante.

- 1 Assurez-vous que du papier rouleau spécial Epson ou une feuille au format A4/Letter ou plus grand est chargé(e) dans l'imprimante
Il est important de bien définir le papier installé dans l'imprimante.
- 2 Appuyez sur la touche **▷** pour accéder au mode Menu.
- 3 Appuyez sur la touche **△ / ▽** pour sélectionner **ALIGNEMENT DES TÊTES**, puis appuyez sur la touche **▷**.
- 4 Appuyez sur la touche **△ / ▽** pour sélectionner **ÉPAISSEUR PAPIER**, puis appuyez sur la touche **▷**.
- 5 Appuyez sur la touche **△ / ▽** pour sélectionner **SÉLECT TYPE PAPIER**, puis appuyez sur la touche **▷**.
- 6 Appuyez sur la touche **△ / ▽** pour sélectionner le type de papier installé dans l'imprimante, puis appuyez sur la touche **▷** pour sélectionner le papier. Appuyez ensuite sur la touche **↵**.
- 7 Appuyez deux fois sur la touche **◀**.
- 8 Appuyez sur la touche **△ / ▽** pour sélectionner **SÉLECT ÉPAISSEUR**, puis appuyez sur la touche **▷**.
- 9 Appuyez sur la touche **△ / ▽** pour sélectionner une valeur d'épaisseur de papier entre 0,1 et 1,5 mm, puis appuyez sur la touche **↵**.

Pour en savoir plus sur l'épaisseur du papier, reportez-vous à la section suivante :

→ "Informations relatives au papier", page 110

Pour aligner la tête d'impression, reportez-vous à une des sections suivantes :

→ "Alignement automatique de la tête d'impression", page 139

→ "Alignement manuel de la tête d'impression", page 140

Alignement automatique de la tête d'impression

- 1 Appuyez sur la touche **△ / ▽** pour sélectionner **ALIGNEMENT DES TÊTES**, puis appuyez sur la touche **▷**.
- 2 Appuyez sur la touche **△ / ▽** pour sélectionner **ALIGNEMENT**, puis appuyez sur la touche **▷**.
- 3 Sélectionnez **AUTO**, puis appuyez sur la touche **▷**.
- 4 Appuyez sur la touche **△ / ▽** pour sélectionner **BI-D 2-COLOR**, puis appuyez sur la touche **↵** pour imprimer le motif.

Le motif de réglage de sortie est lu par le capteur et la valeur d'ajustement optimale est enregistrée automatiquement dans l'imprimante.

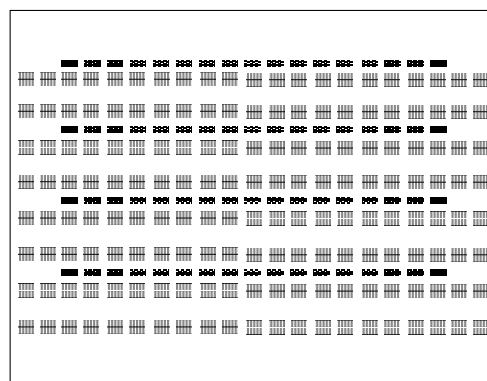

Si vous n'êtes pas satisfait du résultat de l'alignement, appuyez sur la touche **◀** pour retourner au niveau précédent, puis sélectionnez **BI-D ALL**.

Si vous n'êtes pas satisfait du résultat de l'alignement **BI-D ALL**, sélectionnez l'option **UNI-D**.

Vous pouvez également procéder à l'alignement individuel de la tête d'impression en sélectionnant BI-D #1, BI-D #2, BI-D #3 ou BI-D #4. Sélectionnez une taille de points d'encre de BI-D #1 à BI-D #4 selon le support utilisé ou le mode d'impression que vous souhaitez appliquer.

→ Voir "Taille de points d'encre", page 142.

Alignement manuel de la tête d'impression

La distance entre la tête d'impression et le papier peut provoquer un désalignement en raison de l'humidité, de la température ou du mouvement bidirectionnel de la tête d'impression. Dans ce cas, sélectionnez d'abord UNI-D, puis BI-D 2-COLOR. Pour obtenir un alignement très précis, sélectionnez BI-D ALL.

Alignement	Explication
UNI-D	Utilisation de toutes les encres de couleur pour l'alignement unidirectionnel de la tête d'impression, sauf le noir.
BI-D 2 COULEURS	Utilisation des encres couleur Light Cyan (Cyan clair) et Vivid Light Magenta (Vivid Magenta clair) pour l'alignement bidirectionnel de la tête d'impression.
Bi-D ALL	Utilisation de toutes les encres de couleur pour l'alignement bidirectionnel de la tête d'impression.

- 1 Appuyez sur la touche Δ / ∇ pour sélectionner ALIGNEMENT, puis appuyez sur la touche \triangleright .
- 2 Appuyez sur la touche Δ / ∇ pour sélectionner MANUEL, puis appuyez sur la touche \triangleright .
- 3 Appuyez sur la touche Δ / ∇ pour sélectionner UNI-D, puis appuyez sur la touche \leftarrow pour imprimer le motif.

Remarque :

Lorsque vous imprimez le motif sur des feuilles simples (format A3, par exemple), préparez plusieurs feuilles. Une fois la première page imprimée, insérez la page suivante.

- 4 Contrôlez le motif et sélectionnez le jeu qui présente les plus petits écarts.

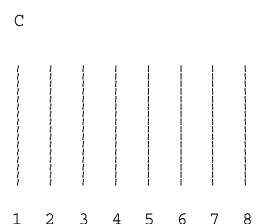

- 5 Lorsque UNI-D #1C s'affiche sur l'écran LCD, appuyez sur la touche Δ / ∇ pour sélectionner le numéro, puis appuyez sur la touche \leftarrow .

- 6 Indiquez une valeur de #1 à #4.

- 7 Appuyez sur la touche \triangleright , puis appuyez sur la touche Δ / ∇ pour sélectionner BI-D 2-COLOR. Appuyez ensuite sur la touche \leftarrow .

- 8 Contrôlez le motif et sélectionnez le jeu qui présente les plus petits écarts.

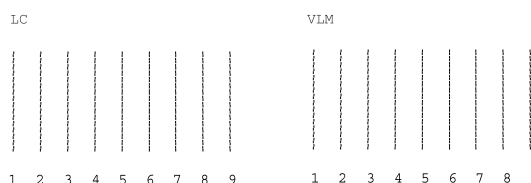

- 9 Lorsque BI-D 2-COLOR #1LC s'affiche sur l'écran LCD, appuyez sur la touche Δ / ∇ pour sélectionner le numéro, puis appuyez sur la touche \leftarrow .

- 10 Indiquez une valeur de #1 à #4.

Si vous n'êtes pas satisfait du résultat de l'alignement, reportez-vous à la section suivante pour essayer BI-D ALL.

Après avoir réglé les motifs, appuyez sur la touche \blacksquare pour retourner à l'état PRÊT.

Alignement Bi-D ALL

- 1 Appuyez sur la touche Δ / ∇ pour sélectionner BI-D ALL, puis appuyez sur la touche \leftarrow pour imprimer un motif.

Remarque :

Lorsque vous imprimez le motif sur des feuilles simples (format A3, par exemple), préparez plusieurs feuilles. Une fois la première page imprimée, insérez la page suivante.

- 2 Contrôlez le motif et sélectionnez le jeu qui présente les plus petits écarts.

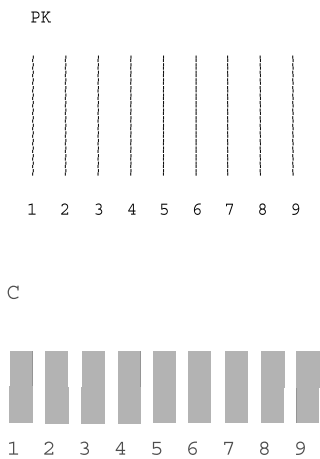

Couleur	Description
PK, MK, LK	Sélectionnez le numéro qui comporte l'écart le moins important sur la ligne.
C, VM, Y, LC, VLM, LLK	Sélectionnez le numéro qui comporte l'écart le moins important sur la ligne et le rectangle.

- 3 Lorsque BI-D ALL #1PK s'affiche sur l'écran LCD, appuyez sur la touche Δ / ∇ pour sélectionner le numéro, puis appuyez sur la touche \leftarrow .
- 4 Indiquez une valeur de 1 à 4.

Taille de points d'encre

Sélectionnez une taille de points d'encre de BI-D #1 à BI-D #4 selon le support utilisé ou le mode d'impression que vous souhaitez appliquer. Le tableau suivant répertorie les paramètres disponibles en fonction du type de support et de la qualité d'impression. Si vous n'êtes pas certain du type de support et de la qualité d'impression, vérifiez tous les numéros de BI-D #1 à BI-D #4.

EPSON Stylus Pro 11880/11880C pour Windows :

Support	Qualité							
	Vitesse	Qualité	Qualité max.	Options de qualité (NIVEAU)				
				1	2	3	4	5
Premium Luster Photo Paper (260) (Papier photo lustré Premium (260)) Premium Glossy Photo Paper (250) (Papier photo glacé Premium (250)) Premium Semigloss Photo Paper (250) (Papier photo semi-glacé Premium (250)) Premium Glossy Photo Paper (170) (Papier photo glacé Premium (170)) Premium Semigloss Photo Paper (170) (Papier photo semi-glacé Premium (170)) Papier Epson semi-mat blanc pour épreuves Epson Proofing Paper Publication (Publication sur papier pour épreuves Epson) Archival Matte Paper (Papier mat de longue conservation) Enhanced Matte Poster Board (Papier poster mat supérieur)	#2	#3	#4	#2	#2	#3	#3	#4
Premium Glossy Photo Paper (Papier photo glacé Premium) Premium Semigloss Photo Paper (Papier photo semi-glacé Premium) Premium Luster Photo Paper (Papier photo lustré Premium) Velvet Fine Art Paper (Papier beaux-arts velouté) Watercolor Paper - Radiant White (Papier pour aquarelle - blanc brillant) Textured Fine Art Paper (Papier beaux-arts texturé) UltraSmooth Fine Art Paper (Papier beaux-arts ultra-lisse) Canvas (Toile)	-	#3	#4	-	-	#3	#3	#4
Doubleweight Matte Paper (Papier mat double épaisseur)	#1	#1	#3	#1	#1	#1	#3	#3
Enhanced Matte Paper (Papier mat supérieur)	#2	#3	#4	#1	#2	#3	#3	#4
Plain Paper (Papier ordinaire)	#1	#1	-	#1	#1	#1	#1	-

EPSON Stylus Pro 11880/11880C pour Mac OS X :

Support	Automatique			Paramètres avancés (qualité d'impression)				
	Vitesse	(Support)	Qualité	Brouillon	Normal	Fine	Super-Fine	Super-Photo
Premium Luster Photo Paper (260) (Papier photo lustré Premium (260)) Premium Glossy Photo Paper (250) (Papier photo glacé Premium (250)) Premium Semigloss Photo Paper (250) (Papier photo semi-glacé Premium (250)) Premium Glossy Photo Paper (170) (Papier photo glacé Premium (170)) Premium Semigloss Photo Paper (170) (Papier photo semi-glacé Premium (170)) Epson Proofing Paper White Semimatte (Papier Epson semi-mat blanc pour épreuves) Epson Proofing Paper Publication (Publication sur papier pour épreuves Epson) Archival Matte Paper (Papier mat de longue conservation) Enhanced Matte Poster Board (Papier poster mat supérieur)	#2	#3	#4	-	-	#2	#3	#4
Premium Glossy Photo Paper (Papier photo glacé Premium) Premium Semigloss Photo Paper (Papier photo semi-glacé Premium) Premium Luster Photo Paper (Papier photo lustré Premium) Velvet Fine Art Paper (Papier beaux-arts velouté) Watercolor Paper - Radiant White (Papier pour aquarelle - blanc brillant) Textured Fine Art Paper (Papier beaux-arts texturé) UltraSmooth Fine Art Paper (Papier beaux-arts ultra-lisse) Canvas (Toile)	#3	-	#4	-	-	-	#3	#4
Doubleweight Matte Paper (Papier mat double épaisseur)	#1	#1	#3	-	#1	#1	#3	-
Enhanced Matte Paper (Papier mat supérieur)	#2	#3	#4	-	#1	#2	#3	#4
Plain Paper (Papier ordinaire)	#1	-	#1	#1	#1	#1	-	-

Nettoyage du rouleau

Si l'impression est tachée par l'encre du rouleau, procédez comme suit pour nettoyer le rouleau en entraînant du papier ordinaire.

1 Mettez l'imprimante sous tension et définissez la largeur du papier rouleau sur 64 pouces.

→ Voir "Utilisation du papier rouleau", page 29.

2 Appuyez sur la touche ∇ pour entraîner le papier.

Répétez l'étape 2 plusieurs fois jusqu'à ce que le papier ne soit plus taché.

Coupez le papier une fois le nettoyage terminé.

→ Voir "Coupe du papier rouleau", page 33.

Nettoyage de l'imprimante

Pour maintenir votre imprimante en parfait état de fonctionnement, nettoyez-la soigneusement lorsqu'elle est sale.



Important :

Veillez à ne pas faire pénétrer d'eau ou de corps étranger à l'intérieur de l'imprimante. Si de l'humidité, de la saleté ou d'autres substances pénètrent dans l'imprimante, un court-circuit peut survenir (outre une qualité d'impression moindre).

Nettoyage de l'extérieur de l'imprimante

1 Retirez le papier de l'imprimante.

2 Assurez-vous que l'imprimante est hors tension et que l'ensemble des voyants est éteint, puis débranchez le cordon d'alimentation de la prise murale.

3 Utilisez un chiffon doux et propre pour éliminer soigneusement la poussière ou la saleté.

Si la saleté ne part pas, nettoyez l'imprimante à l'aide d'un chiffon propre et doux imprégné de détergent doux. Essayez ensuite l'extérieur de l'imprimante à l'aide d'un chiffon doux et sec.



Important :

N'utilisez pas d'alcool ni de dissolvant pour nettoyer l'imprimante. En effet, ces produits chimiques risquent d'endommager les composants et le boîtier de l'imprimante.

Nettoyage de l'intérieur de l'imprimante

1 Assurez-vous que l'imprimante est hors tension et que l'ensemble des voyants est éteint, puis débranchez le cordon d'alimentation de la prise murale.

2 Laissez l'imprimante reposer pendant une minute.

3 Ouvrez le capot avant et éliminez soigneusement toute trace de poussière ou de saleté dans l'imprimante à l'aide d'un chiffon doux et propre.

Essayez la pièce grise en suivant le sens des flèches. Si l'intérieur de l'imprimante est très sale, nettoyez cette partie à l'aide d'un chiffon doux et propre humidifié avec du détergent doux. Essayez ensuite l'intérieur de l'imprimante à l'aide d'un chiffon doux et sec.

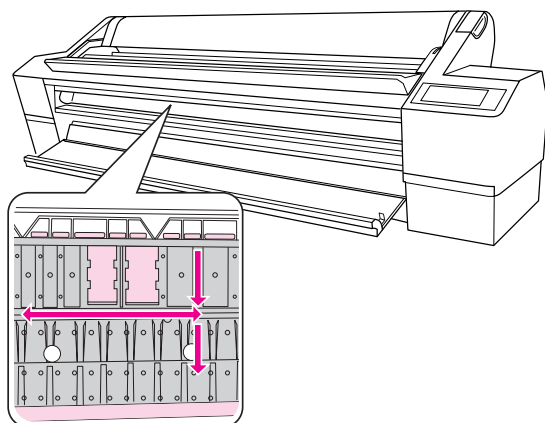

Partie grise : zone de nettoyage

Partie magenta clair : ne pas toucher

! Important :

- ❑ Ne touchez pas les parties magenta clair (absorption rouleau et encre) (voir l'illustration), au risque de tacher les impressions.
- ❑ Ne touchez pas les canalisations d'encre situées à l'intérieur de l'imprimante.
- ❑ Veillez à ne pas toucher les câbles autour de la tête d'impression car vous risquez d'endommager l'imprimante.
→ Voir "Remplacement du cutter", page 128.

4 Si le verso des impressions est taché, nettoyez soigneusement la partie grise.

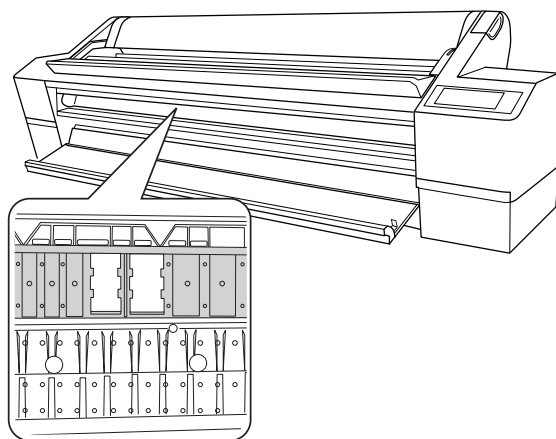

5 Si de la poussière de papier s'est accumulée dans le plateau, utilisez un outil similaire à un cure-dent pour la retirer.

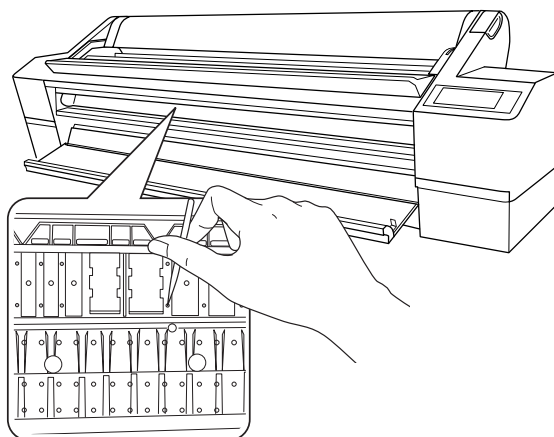

Stockage de l'imprimante

Lorsque vous stockez l'imprimante, placez-la (cartouches installées) sur une surface horizontale.



Important :

L'imprimante doit être à plat. Veillez à ne pas l'incliner, la mettre sur le côté ou la retourner.

Si vous prévoyez de ne pas utiliser l'imprimante pendant une période prolongée

- ❑ Si vous n'utilisez pas votre imprimante pendant une longue période, il est possible que les buses de la tête d'impression se bouchent. Nous vous conseillons d'imprimer régulièrement pour éviter le bouchage des buses. Vous devez également mettre l'imprimante sous tension au moins une fois par mois pendant quelques minutes.
- ❑ Ne laissez pas l'imprimante sans cartouches car l'encre sèche, ce qui dégrade l'impression. Même si vous n'utilisez pas l'imprimante, laissez toutes les cartouches en place dans les logements.
- ❑ Ne laissez pas de papier dans l'imprimante pendant une période prolongée. Le rouleau de fixation pourrait laisser une marque sur la surface du papier.

Si vous n'avez pas utilisé votre imprimante depuis plus de six mois

- ❑ Si vous n'avez pas utilisé votre imprimante depuis longtemps, imprimez un motif de contrôle des buses afin de déterminer si ces dernières sont ou non bouchées. Si le motif de contrôle des buses est incorrect, procédez au nettoyage de la tête d'impression avant d'imprimer. La fonction **VÉRIF BUSES AUTO** permet de déterminer si un nettoyage puissant est nécessaire. Un nettoyage puissant s'exécute automatiquement si cela est nécessaire. Le message et la progression du nettoyage s'affichent sur l'écran LCD. Effectuez un nettoyage puissant au besoin.
 - ➔ Voir "Vérification des buses", page 132.
 - ➔ Voir "Nettoyage de la tête d'impression", page 134.
 - ➔ Voir "Nettoyage puissant", page 136.
- ❑ Vous devez effectuer plusieurs nettoyages de la tête d'impression pour que le motif de contrôle des buses s'imprime correctement. Si les buses sont toujours bouchées après trois nettoyages de la tête d'impression, effectuez un nettoyage puissant.
 - ➔ Voir "Nettoyage de la tête d'impression", page 134.
 - ➔ Voir "Nettoyage puissant", page 136.
- ❑ Après avoir effectué trois nettoyages de la tête d'impression, mettez l'imprimante hors tension et attendez jusqu'au lendemain, voire davantage, que l'encre se dissolve.
- ❑ Si les buses sont toujours bouchées, contactez votre revendeur Epson.

Protection de la tête d'impression

L'imprimante comporte une fonction d'obstruction qui place automatiquement un capuchon sur la tête d'impression afin de l'empêcher de sécher.

Si la tête d'impression n'est pas obstruée, la qualité d'impression peut décroître. Lorsque vous n'utilisez pas l'imprimante, faites en sorte que la tête d'impression se trouve entièrement à droite afin qu'elle puisse être obstruée.

➔ Voir "Fonction d'obturation", page 137.

Transport de l'imprimante

Lorsque vous transportez l'imprimante, remballiez-la dans le carton d'origine à l'aide des matériaux d'emballage fournis, afin de la protéger des chocs et des vibrations.



Important :

- ❑ *N'enlevez pas les cartouches car les buses de la tête d'impression pourraient sécher.*
- ❑ *Ne touchez pas les câbles autour de la tête d'impression et les parties latérales noires à l'intérieur de l'imprimante car vous risquez d'endommager le matériel.*

Réemballage de l'imprimante

1

Vérifiez que l'imprimante est sous tension et réglez le levier de maintien du papier sur la position de maintien.

2

Mettez l'imprimante hors tension et débranchez les câbles (câble d'alimentation, etc.).

3

Retirez l'axe.

4

Ouvrez le capot avant. Installez les deux plaques métalliques (servant à fixer la tête d'impression) et serrez les vis sur chaque plaque afin de verrouiller la tête d'impression.

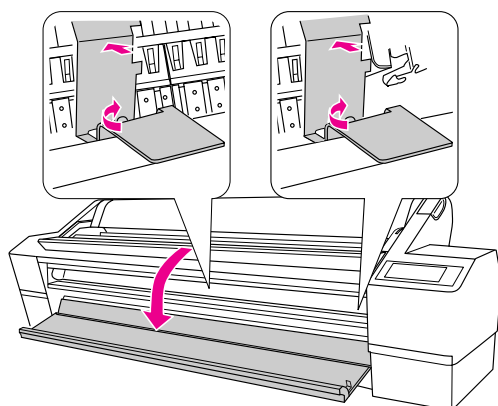

Remarque :

Utilisez impérativement les plaques métalliques que vous avez ôtées de l'imprimante lors de son déballage.

5

Fermez le capot avant.

Transport de l'imprimante

Lorsque vous transportez l'imprimante, remballiez-la dans le carton d'origine à l'aide des matériaux d'emballage fournis.



Important :

- ❑ *Gardez l'imprimante à plat lors de son déplacement ou de son transport. Veillez à ne pas l'incliner, la mettre sur le côté ou la retourner. L'encre pourrait fuir à l'intérieur de l'imprimante. Le bon fonctionnement de l'imprimante après son déplacement ou son transport ne peut être garanti.*
- ❑ *Lorsque vous transportez l'imprimante, remballiez-la dans le carton d'origine à l'aide des matériaux d'emballage fournis, afin de la protéger des chocs et des vibrations.*

Réinstallation de l'imprimante après son transport

La procédure à suivre pour installer l'imprimante après son transport est presque identique à celle suivie lors de la première installation. Pour installer de nouveau l'imprimante, reportez-vous au *Guide de déballage et d'installation*.

1 Installez l'imprimante dans un emplacement adéquat.

→ Reportez-vous à la section traitant du choix de l'emplacement de l'imprimante dans le *Guide de déballage et d'installation*.

2 Ouvrez le capot avant. Desserrez les vis et enlevez les deux plaques métalliques à l'intérieur du compartiment de la tête d'impression.

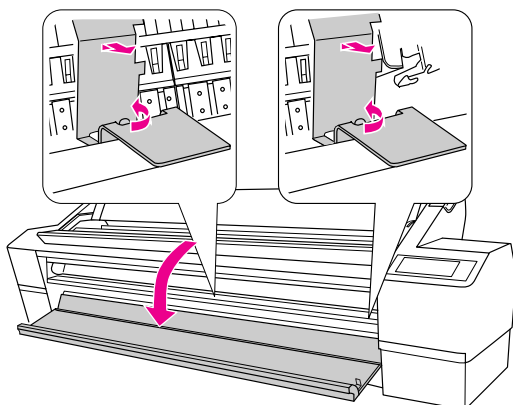

Remarque :

Conservez les plaques métalliques pour une future utilisation.

3 Fermez le capot avant.

4 Branchez le câble d'alimentation sur la prise murale et mettez l'imprimante sous tension.

→ Reportez-vous à la section traitant de l'installation de l'imprimante dans le *Guide de déballage et d'installation*.

5 Imprimez un motif de contrôle des buses pour vérifier s'il manque des points.

→ Voir "Vérification des buses", page 132.

6

Effectuez l'alignement de la tête d'impression afin d'obtenir une qualité d'impression optimale.

→ Voir "Alignement de la tête d'impression", page 138.

Résolution des problèmes

Messages d'erreur sur l'écran LCD

Messages d'erreur

Les messages affichés sont des messages d'état ou des messages d'erreur. La plupart des problèmes courants de l'imprimante peuvent être identifiés à l'aide des voyants et des messages qui apparaissent sur l'écran LCD. Pour résoudre les problèmes, reportez-vous aux messages suivants.

Messages d'erreur	Description	Suite à donner
NIVEAU ENCRE BAS	La cartouche d'encre est presque vide.	Le remplacement de la cartouche d'encre sera bientôt nécessaire. Vous pouvez continuer à imprimer lorsque la cartouche est presque vide mais la qualité d'impression risque de décliner. → Voir "À propos des cartouches d'encre", page 124.
RESERVOIR MAINTENANCE PRESQUE PLEIN	Le réservoir de maintenance est presque plein.	Bien que l'impression soit encore possible, vous devez immédiatement remplacer le réservoir de maintenance. → Voir "Remplacement du réservoir de maintenance", page 127.
QUANTITE PAPIER FAIBLE	Il n'y a presque plus de papier rouleau.	Remplacez le papier rouleau. → Voir "Utilisation du papier rouleau", page 29.
PAS DE RESERVOIR DE MAINTENANCE INSTALLEZ LE RESERVOIR MAINTENANCE DROIT	Le réservoir de maintenance n'est pas inséré dans l'imprimante.	Installez le réservoir de maintenance. → Voir "Remplacement du réservoir de maintenance", page 127.
PAS DE RESERVOIR DE MAINTENANCE INSTALLEZ LE RESERVOIR MAINTENANCE CENTR. ARR.		
PAS DE RESERVOIR DE MAINTENANCE INSTALLEZ LE RESERVOIR MAINTENANCE GAUCHE		
OUV. COUVERCLE IMPOSS. LE COUVERCLE DES CTCHES DROIT EST-IL OBSTRUÉ ?	Quelque chose obstrue le couvercle des cartouches.	Retirez l'objet qui cause l'obstruction.
OUV. COUVERCLE IMPOSS. LE COUVERCLE DES CTCHES GAUCHE EST-IL OBSTRUÉ ?		
OUV. COUVERCLE IMPOSS. APPUYEZ SUR LE BOUTON D'OUVERTURE DU COUVERCLE		Une fois supprimée la cause de l'obstruction, appuyez sur le bouton d'ouverture du couvercle pour le débloquer.
CARTOUCHE D'ENCRE INSTALLEZ CARTOUCHE D'ENCRE	Ce message s'affiche lors du remplacement de la cartouche d'encre.	Installez une cartouche d'encre. → Voir "Remplacement des cartouches d'encre", page 122.

Messages d'erreur	Description	Suite à donner
LEVIER RELACHÉ ABAISSER LEVIER MAINTIEN PAPIER	Le levier de maintien du papier est dans la position ouverte.	Mettez le levier de maintien du papier en position fermée.
LEVIER RELACHÉ CHARGEZ PAPIER		
CAPOT AVANT OUVERT FERMEZ LE CAPOT AVANT	Le capot avant est ouvert.	Fermez le capot avant.
COUV. CTCHES OUVERT FERMEZ LES COUV CTCHES GAUCHE ET DROIT	Un des couvercles des cartouches est ouvert.	Fermez le ou les couvercles des cartouches.
COUV. CTCHES OUVERT FERMEZ LE COUV CTCHES DROIT		
COUV. CTCHES OUVERT FERMEZ LE COUV CTCHES GAUCHE		
CAPACITÉ INSUFF. REMPLEZ LE RÉSERVOIR MAINTENANCE DROIT	Le réservoir de maintenance est presque plein.	Remplacez le réservoir de maintenance par un neuf. → Voir "Remplacement du réservoir de maintenance", page 127.
CAPACITÉ INSUFF. REMPLEZ LE RÉSERVOIR MAINTENANCE CENTR. ARR.		
CAPACITÉ INSUFF. REMPLEZ LE RÉSERVOIR MAINTENANCE GAUCHE		
PAS ASSEZ D'ENCRE REMPLEZ LE RÉSERVOIR MAINTENANCE GAUCHE	La cartouche d'encre est presque vide.	Remplacez la cartouche d'encre par une neuve. → Voir "Remplacement des cartouches d'encre", page 122.
ERREUR RÉSERV. MAINT. REMPLEZ LE RESERVOIR MAINTENANCE DROIT	Le réservoir de maintenance n'est pas correctement inséré dans l'imprimante.	Remplacez le réservoir de maintenance. → Voir "Remplacement du réservoir de maintenance", page 127.
ERREUR RÉSERV. MAINT. REMPLEZ LE RÉSERVOIR MAINTENANCE CENTR. ARR.		
ERREUR RÉSERV. MAINT. REMPLEZ LE RÉSERVOIR MAINTENANCE GAUCHE		
MAINTENANCE UTILISER RÉSERV MAINT D'ORIGINE EPSON	Le réservoir de maintenance installé n'est pas d'origine.	Remplacez le réservoir de maintenance par une cartouche d'origine Epson. → Voir "Remplacement du réservoir de maintenance", page 127.
MAINTENANCE RÉSERV NON D'ORIGINE RISQUE FONCTIONNEMENT NON OPTIMAL. POURS. ? <OUI NON>	Le réservoir de maintenance installé n'est pas d'origine.	Sélectionnez NON (appuyez sur la touche ▷) pour remplacer le réservoir de maintenance par un modèle d'origine Epson. → Voir "Remplacement du réservoir de maintenance", page 127.
MAINTENANCE CECI PEUT ANNULER LA GARANTIE EPSON. ÊTES-VOUS D'ACCORD ? <ACCEPTER REFUSER>	Le réservoir de maintenance installé n'est pas d'origine. Ceci peut annuler la garantie EPSON.	Sélectionnez REFUSER (appuyez sur la touche ▷) pour remplacer le réservoir de maintenance par un modèle d'origine Epson. Le fait de sélectionner ACCEPTER (appuyer sur la touche ◀) peut annuler la garantie EPSON. → Voir "Remplacement du réservoir de maintenance", page 127.

Messages d'erreur	Description	Suite à donner
RÉSERVOIR MAINT. PLEIN REPLACEZ LE RÉSERVOIR MAINTENANCE DROIT	Le réservoir de maintenance est plein.	Remplacez le réservoir de maintenance par un neuf. → Voir "Remplacement du réservoir de maintenance", page 127.
RÉSERVOIR MAINT. PLEIN REPLACEZ LE RÉSERVOIR MAINTENANCE CENTR. ARR.		
RÉSERVOIR MAINT. PLEIN REPLACEZ LE RÉSERVOIR MAINTENANCE GAUCHE		
PAS DE CARTOUCHE INSTALLEZ CARTOUCHE D'ENCRE	Aucune cartouche d'encre n'est installée.	Installez correctement une cartouche d'encre. Ne réinstallez pas la cartouche qui a provoqué l'erreur. → Voir "Remplacement des cartouches d'encre", page 122.
ERREUR CARTOUCHE D'ENCRE REPLACEZ CARTOUCHE	La cartouche d'encre s'est avérée défectueuse. Le problème peut venir d'un mauvais contact ou d'une condensation d'humidité dans la cartouche.	<input type="checkbox"/> Retirez la cartouche d'encre et réinstallez-la. Si ce message s'affiche de nouveau une fois la cartouche réinstallée, remplacez la cartouche. (Ne réinstallez pas la cartouche qui a provoqué l'erreur.) → Voir "À propos des cartouches d'encre", page 124. → Voir "Remplacement des cartouches d'encre", page 125. <input type="checkbox"/> Il peut se produire une certaine condensation dans la cartouche ; pour cette raison, laissez-la à température ambiante pendant au moins quatre heures avant de l'installer. → Voir "Remarques concernant le remplacement des cartouches d'encre", page 124.
CARTOUCHE D'ENCRE UTILISER CART D'ENCRE D'ORIGINE EPSON	La cartouche d'encre installée n'est pas d'origine.	Remplacez la cartouche d'encre par un modèle d'origine Epson. → Voir "À propos des cartouches d'encre", page 124. → Voir "Remplacement des cartouches d'encre", page 125.
CARTOUCHE D'ENCRE CTCHES NON D'ORIGINE ! RISQUE FONCTIONNEMENT NON OPTIMAL. POURS. ? <OUI NON>	La cartouche d'encre installée n'est pas d'origine.	Sélectionnez NON (appuyez sur la touche ▷) pour remplacer la cartouche d'encre par un modèle d'origine Epson. → Voir "À propos des cartouches d'encre", page 124. → Voir "Remplacement des cartouches d'encre", page 125.
CARTOUCHE D'ENCRE CECI PEUT ANNULER LA GARANTIE EPSON. ÊTES-VOUS D'ACCORD ? <ACCEPTER REFUSER>	La cartouche d'encre installée n'est pas d'origine. Ceci peut annuler la garantie EPSON.	Sélectionnez REFUSER (appuyez sur la touche ▷) pour remplacer la cartouche d'encre par un modèle d'origine Epson. Le fait de sélectionner ACCEPTER (appuyer sur la touche ◁) peut annuler la garantie EPSON. → Voir "À propos des cartouches d'encre", page 124. → Voir "Remplacement des cartouches d'encre", page 125.

Messages d'erreur	Description	Suite à donner
ERREUR CARTOUCHE D'ENCRE INSTALLEZ CARTOUCHE CORRECTE	Une cartouche d'encre ne pouvant être utilisée avec cette imprimante est installée.	Retirez la cartouche d'encre et installez une cartouche prise en charge par cette imprimante. → Voir "À propos des cartouches d'encre", page 124. → Voir "Remplacement des cartouches d'encre", page 125.
ERREUR CARTOUCHE D'ENCRE VERIFIEZ LA CARTOUCHE CONSULTEZ LE MANUEL	Une cartouche ayant un code produit inapproprié est installée.	Retirez la cartouche d'encre et installez une cartouche d'encre disposant du code produit correct. → Voir "Remplacement des cartouches d'encre", page 125.
CARTOUCHE D'ENCRE REPLACEZ CTACHE ENCRE	La cartouche d'encre est usée.	Remplacez la cartouche d'encre par une neuve. → Voir "Remplacement des cartouches d'encre", page 125.
ERREUR COMMANDE VERIFIEZ PARAMETRES PILOTE	Des données endommagées ont été envoyées à l'imprimante.	Arrêtez l'impression et appuyez sur la touche pendant trois secondes.
	L'imprimante reçoit des données avec une commande erronée.	
	Le pilote d'impression installé est incorrect pour l'imprimante.	Arrêtez l'impression et appuyez sur la touche pendant trois secondes. Vérifiez ensuite que le pilote d'impression installé est adapté à l'imprimante.
ERREUR DÉCOUPE PAPIER APP SUR LA TOUCHE MENU POUR PLACER CUTTER EN POSITION REPLACEMENT	Le papier n'est pas coupé correctement lorsque l'option Rouleau coupe auto Oui  est sélectionnée.	<input type="checkbox"/> Relâchez le levier de maintien du papier et retirez le papier non découpé. Puis, mettez le levier de maintien du papier en position de maintien. → Voir "Problèmes d'entraînement ou d'éjection", page 164. <input type="checkbox"/> Il se peut que le cutter soit émoussé. Remplacez le cutter. → Voir "Remplacement du cutter", page 128.
ERREUR DÉCOUPE PAPIER RETIREZ PAPIER NON DECOUPE (Les messages suivants apparaissent également : OUVREZ CAPOT AVANT POUR CONSULTER L'ÉTIQUETTE DE REMPL CUTTER CONSULTEZ ÉTIQUETTE POUR REPLACER CUTTER FERMEZ CAPOT AVANT)		
INCLINAISON PAPIER CHARGEZ PAPIER CORRECT	Le papier n'est pas chargé droit.	<input type="checkbox"/> L'impression risque de ne pas se faire correctement dans la zone imprimable. <input type="checkbox"/> Chargez le papier droit. → Voir "Utilisation du papier rouleau", page 29. → Voir "Utilisation de feuilles simples", page 35.
ERREUR PAPIER CHARGEZ PAPIER CORRECT CONSULTEZ LE MANUEL	Le papier n'est pas chargé correctement.	Relâchez le levier de maintien du papier et insérez le papier correctement. → Voir "Utilisation du papier rouleau", page 29. → Voir "Utilisation de feuilles simples", page 35.
ERREUR D'ENROULEMENT PLACEZ PAPIER CORRECT DANS LE SYSTÈME D'ENROULEMT AUTOMATIQUE	Le papier n'est pas correctement inséré dans l'enrouleur automatique.	Placez le papier correctement dans l'enrouleur automatique. → Voir "Utilisation de l'enrouleur automatique", page 41.

Messages d'erreur	Description	Suite à donner
ERREUR D'ENROULEMENT LE SYST DE DÉTECTION DE LA BOBINE D'ENROUL EST-IL OBSTRUÉ ? RECHARGEZ PAPIER	Un objet gêne le système de détection.	Vérifiez l'absence de tout objet susceptible d'obstruer le système de détection, puis insérez correctement le papier dans l'enrouleur automatique. → Voir "Utilisation de l'enrouleur automatique", page 41.
ERREUR SANS MARGES APPUYEZ SUR TOUCHE BAS - CHARGEZ PAPIER FORMAT CORRECT	Le papier inséré n'est pas pris en charge pour l'impression sans marges.	Appuyez sur la touche ■ pendant 3 secondes pour réinitialiser l'imprimante, puis éjectez le papier. Chargez ensuite une feuille de taille différente. → Voir "Utilisation du papier rouleau", page 29. → Voir "Utilisation de feuilles simples", page 35. → Voir "Informations relatives au papier", page 110.
	La taille de la feuille simple n'est pas correctement reconnue.	Si le papier est gondolé ou mou, l'imprimante ne reconnaît pas correctement le format. Dans ce cas, aplatissez le papier avant de le charger dans l'imprimante. → Voir "Utilisation du papier rouleau", page 29. → Voir "Utilisation de feuilles simples", page 35.
	Si la taille du papier est adaptée à l'imprimante, le papier n'est sans doute pas correctement inséré.	Insérez correctement le papier dans l'imprimante. → Voir "Utilisation du papier rouleau", page 29. → Voir "Utilisation de feuilles simples", page 35.
FIN DE PAPIER CHARGEZ PAPIER	Aucun papier n'est chargé dans l'imprimante.	Chargez le papier correctement. → Voir "Utilisation du papier rouleau", page 29. → Voir "Utilisation de feuilles simples", page 35.
	Le papier n'est pas éjecté correctement.	Mettez le levier de maintien du papier en position de libération et retirez le papier.
	Le rouleau de papier arrive à la fin alors que l'impression est en cours.	Chargez un papier rouleau neuf.
ERREUR ÉJECTION PAPIER RETIREZ PAPIER DE L'IMPRIMANTE	L'imprimante n'a pas réussi à éjecter le support imprimé.	Mettez le levier de maintien du papier en position de libération et retirez le papier. Insérez à nouveau le papier.
ERREUR FORMAT PAPIER CHARGEZ PAPIER DE TAILLE CORRECTE	La taille du papier chargé ne correspond pas avec la taille des données.	Chargez un format de papier adapté aux dimensions des données à imprimer.
ERREUR DU CAPTEUR APPUYER SUR TOUCHE ■ CHARGEZ PAPIER DIFFÉRENT	Le papier chargé ne correspond pas au type de support sélectionné.	Appuyez sur la touche ■ , puis chargez un papier correspondant au type de support. → Voir "Alignement de la tête d'impression", page 138.
ERREUR DU CAPTEUR APPUYER SUR TOUCHE ■ CHARGEZ PAPIER CORRECT CONSULTEZ LE MANUEL	Le papier chargé ne correspond pas au type de support sélectionné pour l'alignement automatique de la tête d'impression.	Appuyez sur la touche ■ , puis chargez un papier correspondant au type de support sélectionné pour l'alignement automatique de la tête d'impression. → Voir "Alignement de la tête d'impression", page 138.
ERREUR CONTRÔLE BUSE APPUYER SUR TOUCHE ■	La vérification des buses n'a pas pu être exécutée.	Appuyez sur la touche ■ pour effacer l'erreur, puis recommencez la vérification. → Voir "Vérification des buses", page 132. Si la vérification ne démarre toujours pas, annulez l'opération à partir de l'ordinateur, puis mettez l'imprimante hors tension et rallumez-la.

Messages d'erreur	Description	Suite à donner
ERREUR NETTOYAGE APPUYER SUR TOUCHE ■■■ IL EST RECOMMANDÉ DE RECOMMENCER LE NETTOY	Les buses sont toujours bouchées.	Appuyez sur la touche ■■■. Effectuez ensuite un nouveau nettoyage des têtes. → Voir "Nettoyage de la tête d'impression", page 134.
ERREUR NETTOYAGE RETIREZ PAPIER EPAIS	Le nettoyage ne peut pas être exécuté car le papier chargé est épais.	Retirez le papier épais et mettez le levier de maintien du papier en position de maintien.
ERREUR REGLAGE PAPIER VÉRIFIEZ SOURCE PAPIER DANS PARAM DU PILOTE ET CHARGEZ LE PAPIER CORRECTEMENT	Le chemin d'insertion du papier est incorrect.	Vérifiez le paramètre Source dans le pilote d'impression, puis chargez correctement le papier.
RETIREZ PAP ROULEAU SOULEVEZ LE LEVIER ET RETIREZ LE PAPIER	Le papier rouleau n'a pas été retiré de l'imprimante.	Relevez le levier de maintien du papier et retirez le rouleau de papier.
ENROUL. DÉCONNECTÉ ACTIVEZ LE SYST D'ENR AUTO DS L'IMPRIMANTE ET REDÉMARREZ-LA	L'enrouleur automatique n'est pas installé sur l'imprimante.	Installez correctement l'enrouleur automatique. → Reportez-vous à la section traitant de l'installation de l'enrouleur automatique dans le <i>Guide de déballage et d'installation</i> .
ERREUR REGLAGE PAPIER CHARGER PAPIER ROULEAU	Le format de papier défini au niveau de l'imprimante et celui défini au niveau des données d'impression ne coïncident pas.	<input type="checkbox"/> Définissez un format de papier identique à celui des données d'impression. → Voir "Utilisation du papier rouleau", page 29. <input type="checkbox"/> Appuyez sur la touche ■■■ pour lancer l'impression. La surface qui dépasse la largeur du papier n'est pas imprimée.
ERREUR REGLAGE PAPIER CHARGEZ FEUILLES SIMPLES	Le format de papier défini au niveau de l'imprimante et celui défini au niveau des données d'impression ne coïncident pas.	<input type="checkbox"/> Définissez un format de papier identique à celui des données d'impression. → Voir "Utilisation de feuilles simples", page 35. <input type="checkbox"/> Appuyez sur la touche ■■■ pour lancer l'impression. La surface qui dépasse la largeur du papier n'est pas imprimée.
ERREUR INSTALL F/W ÉCHEC DE MISE À JOUR REDÉMARREZ IMPRIMANTE	La mise à jour du micrologiciel a échoué.	Redémarrez l'imprimante, puis procédez à nouveau à la mise à jour du micrologiciel en utilisant EPSON LFP Remote Panel.
BOURRAGE PAPIER RETIREZ PAP	Le papier est coincé.	Retirez le papier bloqué. → Voir "Problèmes d'entraînement ou d'éjection", page 164.
CHARIOT BLOQUÉ RELÂCHEZ LE VERROU DU CHARIOT	La tête d'impression est verrouillée.	Retirez la protection de la tête d'impression pour rendre celle-ci opérationnelle. → Voir "Transport de l'imprimante", page 147.
ERREUR IMPRIMANTE REDÉMARREZ IMPRIMANTE	Des erreurs se sont produites.	Mettez l'imprimante hors tension, puis rallumez-la au bout d'un moment.
MAINTENANCE REQUISE NNNN	Un composant de l'imprimante a presque atteint sa limite de durée de service. « NNNN » représente le code de la pièce.	Notez le code et contactez votre revendeur. → Voir "En cas d'erreur de type Appel maintenance", page 155.

Messages d'erreur	Description	Suite à donner
ERR APPEL ENTRETIEN NNNN VEUILLEZ CONTACTER LE CENTRE D'ENTRETIEN	Si le numéro 1133 ou 1137 s'affiche, il se peut que la tête d'impression soit verrouillée.	Retirez la protection de la tête d'impression pour rendre celle-ci opérationnelle. → Voir "Transport de l'imprimante", page 147. Si la tête d'impression est déjà retirée, éteignez l'imprimante, vérifiez le raccordement du cordon d'alimentation au niveau de la prise secteur et du connecteur de l'imprimante, puis allumez et éteignez l'imprimante plusieurs fois.
	Si le nombre 3000 s'affiche, le cordon d'alimentation n'est pas correctement raccordé à la prise secteur ou au connecteur d'entrée de l'imprimante.	Mettez l'imprimante hors tension. Vérifiez le bon raccordement du cordon d'alimentation au niveau de la prise secteur et du connecteur d'entrée de l'imprimante. Ensuite, mettez plusieurs fois l'imprimante hors tension puis sous tension. Si ce message s'affiche de nouveau sur l'écran LCD, relevez le code et contactez votre revendeur. → Voir "En cas d'erreur de type Appel entretien", page 156.
	Une erreur fatale s'est produite.	Mettez l'imprimante hors tension, attendez quelques instants, puis remettez-la sous tension. Si ce message s'affiche de nouveau sur l'écran LCD, relevez le code et contactez votre revendeur. → Voir "En cas d'erreur de type Appel entretien", page 156.

En cas d'erreur de type Appel maintenance

Un message Appel maintenance vous avertit de la nécessité de remplacer les consommables dans les plus brefs délais. Si un message `///MAINTENANCE CALL XXXX (APPEL MAINTENANCE XXXX)` s'affiche sur l'écran LCD, contactez votre revendeur et indiquez-lui le code de l'appel. Si vous continuez à utiliser l'imprimante, il se produit alors une erreur Appel entretien.

En cas d'erreur de type Appel entretien

Un appel entretien a lieu dans les cas suivants :

- Le verrou du chariot n'a pas été retiré de la tête d'impression.
- Le cordon d'alimentation n'est pas correctement raccordé à la prise secteur ou au connecteur d'entrée de l'imprimante.
- Une erreur fatale s'est produite.

Lorsqu'un appel à entretien a lieu, le message `ERR APPEL ENTRETIEN NNNN` s'affiche et l'imprimante s'arrête de fonctionner. Mettez l'imprimante hors tension et vérifiez si le verrou du chariot a bien été retiré. Si c'est le cas, vérifiez que le cordon d'alimentation est correctement raccordé à la prise secteur ou au connecteur d'entrée de l'imprimante. Vérifiez le raccordement du cordon d'alimentation, puis mettez l'imprimante sous tension. Si le message d'erreur disparaît, vous pouvez continuer à utiliser l'imprimante. Si le message d'erreur persiste, contactez votre revendeur. Indiquez-lui le code de l'appel à entretien (NNNN).

Dépannage

Vous ne pouvez pas imprimer (parce que l'imprimante ne fonctionne pas)

Cause	Suite à donner
L'imprimante ne s'allume pas.	<p>Le cordon d'alimentation est-il raccordé à la prise secteur ou au connecteur d'entrée de l'imprimante ? Vérifiez que le cordon d'alimentation est correctement raccordé à l'imprimante.</p> <p>Existe-t-il un problème au niveau de la prise secteur ? Vérifiez que la prise secteur fonctionne en essayant de brancher le cordon d'alimentation d'un autre matériel électrique.</p>
Le pilote d'impression n'est pas correctement installé (Windows).	<p>L'icône de l'imprimante figure-t-elle dans le dossier Imprimantes et télécopieurs ou Imprimantes ?</p> <ul style="list-style-type: none"> <input type="checkbox"/> Oui Le pilote d'impression est installé. Vérifiez le port (voir l'élément suivant). <input type="checkbox"/> Non Le pilote d'impression n'est pas installé. Installez le pilote d'impression. → Reportez-vous à la section traitant de l'installation du pilote et du logiciel d'impression dans le <i>Guide de déballage et d'installation</i>. <p>La valeur du port de l'imprimante correspond-elle au port de connexion de l'imprimante ? Vérifiez le port de l'imprimante.</p> <p>Cliquez sur l'onglet Ports dans la boîte de dialogue Propriétés du pilote et vérifiez le port de l'imprimante.</p> <ul style="list-style-type: none"> <input type="checkbox"/> (USBxxx) (x désigne le numéro du port) pour la connexion USB <input type="checkbox"/> Une adresse IP correcte pour la connexion réseau <p>Si aucun paramètre n'apparaît, le pilote d'impression n'est pas correctement installé. Désinstallez le pilote d'impression et réinstallez-le. → Voir "Désinstallation du pilote d'impression", page 59.</p>

Cause	Suite à donner
<p>Le pilote d'impression n'est pas correctement installé (Mac OS X).</p>	<p>L'imprimante figure-t-elle dans la liste des imprimantes ? Procédez comme suit pour ouvrir le Centre d'impression ou l'Utilitaire de configuration d'imprimante et vérifiez si le pilote d'impression est installé.</p> <ol style="list-style-type: none"> 1. Double-cliquez sur l'icône représentant un disque dur. 2. Cliquez sur le dossier Applications, puis double-cliquez sur le dossier Utilitaire. 3. Double-cliquez sur l'icône du Centre d'impression ou de l'Utilitaire de configuration d'imprimante. <p>Si le nom de l'imprimante n'apparaît pas, procédez comme suit pour ajouter l'imprimante. → Reportez-vous à la section traitant de l'ajout de l'imprimante pour Mac OS X dans le <i>Guide de déballage et d'installation</i></p>
<p>L'imprimante n'est pas correctement connectée à l'ordinateur.</p>	<p>Le câble est-il correctement branché ? Assurez-vous que le câble d'interface de l'imprimante est correctement branché dans le connecteur de l'ordinateur prévu à cet effet. Vérifiez aussi que le câble n'est pas coupé ou plié. Si vous avez un câble de rechange, essayez-le. → Reportez-vous à la section traitant du raccordement de l'imprimante à l'ordinateur du <i>Guide de déballage et d'installation</i>.</p> <p>Les caractéristiques du câble d'interface correspondent-elles à celles de l'ordinateur ? Assurez-vous que les spécifications du câble d'interface correspondent à celles de l'imprimante et de l'ordinateur. → Voir "Connexions", page 174.</p> <p>Le câble d'interface est-il directement connecté à l'ordinateur ? Assurez-vous que le câble d'interface est directement connecté à l'ordinateur sans passer par un autre périphérique, comme un dispositif de commutation d'imprimante ou un prolongateur. → Reportez-vous à la section traitant du raccordement de l'imprimante à l'ordinateur dans le <i>Guide de déballage et d'installation</i>.</p> <p>Si vous avez un hub USB, l'utilisez-vous correctement ? Dans la spécification USB, les connexions en chaîne de cinq hubs USB sont possibles. Cependant, nous vous conseillons de connecter l'imprimante au premier hub directement raccordé à l'ordinateur. De plus, certains hubs peuvent entraîner une instabilité de fonctionnement. Dans ce cas, connectez l'imprimante directement au port USB de l'ordinateur.</p> <p>Le hub USB est-il correctement reconnu ? (Windows) Assurez-vous que le hub USB est correctement reconnu par l'ordinateur. Si c'est le cas, débranchez tous les hubs du port USB de l'ordinateur, puis branchez le connecteur USB de l'imprimante directement sur le port USB de l'ordinateur. Pour plus d'informations sur le fonctionnement du hub USB, contactez le fabricant.</p>
<p>L'impression n'est pas disponible dans l'environnement réseau.</p>	<p>Avez-vous défini les paramètres réseau dans le panneau de contrôle de l'imprimante ? Dans le panneau de contrôle de l'imprimante, sélectionnez ACTIVER pour l'option CONFIGURATION RÉSEAU et effectuez les réglages nécessaires. → Voir "CONFIGURATION RÉSEAU", page 26.</p> <p>Les paramètres réseau sont-ils corrects ? Pour connaître les paramètres requis, adressez-vous à votre administrateur réseau.</p> <p>Connectez l'imprimante directement à l'ordinateur en utilisant un câble USB, puis essayez d'imprimer. Si vous pouvez imprimer via le câble USB, le problème vient de l'environnement réseau. Contactez votre administrateur système ou consultez le manuel de votre système réseau. Si vous ne pouvez pas imprimer, reportez-vous à la section appropriée dans le présent manuel.</p>

Cause	Suite à donner
L'imprimante présente une erreur.	<p>Pour savoir si l'imprimante présente une condition d'erreur, vérifiez les voyants et les messages sur le panneau de contrôle de l'imprimante.</p> <p>→ Voir "Voyants", page 12.</p> <p>→ Voir "Messages d'erreur sur l'écran LCD", page 149.</p>
L'imprimante s'arrête d'imprimer.	<p>Le pilote d'impression signale-t-il l'état « en pause » ? (Windows)</p> <p>Si vous arrêtez l'impression ou si l'imprimante s'arrête d'imprimer en raison d'un dysfonctionnement, l'état au niveau du pilote d'impression indique le passage « en pause ». Dans cet état, il n'est pas possible d'imprimer. Double-cliquez sur l'icône d'imprimante dans le dossier Imprimantes et sélectionnez Suspendre l'impression dans le menu Imprimante afin de désactiver la case à cocher.</p> <p>L'état indiqué dans le Centre d'impression ou l'Utilitaire de configuration d'imprimante est-il « en pause » ? (Mac OS X)</p> <p>Si l'option ///Stop Jobs (Arrêter les impressions) dans le Centre d'impression ou l'Utilitaire de configuration d'imprimante est sélectionnée, l'impression ne démarre pas tant que vous n'avez pas désélectionné l'option.</p> <ol style="list-style-type: none"> 1. Dans le Dock, cliquez sur l'icône du Centre d'impression ou de l'Utilitaire de configuration d'imprimante. 2. Double-cliquez sur l'imprimante en pause. 3. Cliquez sur la tâche d'impression en pause, puis cliquez sur ///Start Jobs (Arrêter les impressions).
Votre problème n'est pas décrit ici.	<p>Essayez de déterminer si le problème vient du pilote d'impression ou de l'application.</p> <p>Effectuez un test d'impression à partir du pilote afin de savoir si la connexion entre l'imprimante et l'ordinateur fonctionne et si les paramètres du pilote sont corrects.</p> <ol style="list-style-type: none"> 1. Vérifiez que l'imprimante est PRÊTE et insérez une feuille au format A4 ou plus grande. 2. Depuis le menu Démarrer, ouvrez le dossier Imprimantes et télécopieurs ou Imprimantes. 3. Cliquez avec le bouton droit de la souris sur l'icône de l'imprimante cible, puis sélectionnez Propriétés. 4. Dans l'onglet Général, cliquez sur le bouton Imprimer une page de test. <p>Au bout d'un moment, une page de test est imprimée.</p> <ul style="list-style-type: none"> <input type="checkbox"/> Si la page de test s'imprime correctement, la connexion entre l'imprimante et l'ordinateur est bonne. Passez à la section suivante. <input type="checkbox"/> Si la page de test ne s'imprime pas correctement, revérifiez les éléments ci-dessus. → Voir "Vous ne pouvez pas imprimer (parce que l'imprimante ne fonctionne pas)", page 156. <p>* La « version du pilote » indiquée sur la page de test correspond à la version du pilote installé dans Windows. Il ne s'agit pas du pilote d'impression Epson que vous avez installé.</p>

L'imprimante émet un bruit identique à celui de l'impression, mais rien ne s'imprime

Cause	Suite à donner
<p>Le problème peut venir des cartouches d'encre.</p>	<p>Si la tête d'impression se déplace sans rien imprimer, vérifiez le bon fonctionnement de l'imprimante. Imprimez un motif de contrôle des buses. Vous pouvez vérifier le bon fonctionnement de l'imprimante et son état sans la connecter à l'ordinateur. → Voir "Vérification des buses", page 132.</p> <p>S'il manque des points dans le motif de contrôle des buses, nettoyez la tête d'impression. → Voir "Nettoyage de la tête d'impression", page 134.</p> <p>Si vous remplacez les cartouches d'encre pendant que l'imprimante est hors tension, la quantité restante d'encre ne peut pas être correctement détectée ; par conséquent, le voyant Contrôle d'encre ne s'allume pas, même si la cartouche doit être remplacée, et vous ne pouvez pas imprimer correctement. Veillez à suivre les instructions fournies dans ce manuel concernant le remplacement de la cartouche d'encre. → Voir "Remplacement des cartouches d'encre", page 122.</p> <p>L'imprimante est-elle restée longtemps sans être utilisée ? S'il y a longtemps que l'imprimante n'a pas été utilisée, les buses sont sèches et probablement obstruées. Reportez-vous à la section suivante. → "Si vous prévoyez de ne pas utiliser l'imprimante pendant une période prolongée", page 146</p>

L'impression ne répond pas à votre attente.

Cause	Suite à donner
<p>La qualité d'impression est médiocre, irrégulière, trop claire ou trop foncée.</p>	<p>Les buses de la tête d'impression sont-elles bouchées ? Si les buses sont bouchées, la qualité d'impression s'en trouve altérée. Imprimez le motif de contrôle des buses.</p> <p>Si vous remplacez les cartouches d'encre lorsque l'imprimante est hors tension, la quantité restante d'encre ne peut pas être correctement détectée ; par conséquent, le voyant Contrôle d'encre ne s'allume pas, même si la cartouche doit être remplacée ou que vous ne pouvez pas imprimer correctement. Veillez à suivre les instructions fournies dans ce manuel concernant le remplacement de la cartouche d'encre. → Voir "Remplacement des cartouches d'encre", page 122.</p> <p>Existe-t-il un décalage au niveau de la tête d'impression dans le cadre d'une impression bidirectionnelle ? Au cours d'une impression bi-directionnelle, la tête d'impression imprime pendant ses déplacements de gauche à droite et de droite à gauche. S'il y a un décalage au niveau de la tête d'impression, vous risquez de constater un mauvais alignement vertical des lignes. Dans ce cas, exécutez l'utilitaire d'alignement des têtes. → Voir "Alignement de la tête d'impression", page 138.</p> <p>Utilisez-vous une cartouche d'encre d'origine Epson ? Si vous n'utilisez pas une cartouche d'origine Epson, vous risquez d'obtenir des impressions maculées ou une modification de la couleur des images car le système ne détecte pas le bas niveau de l'encre. Veillez à utiliser une cartouche correcte.</p> <p>Utilisez-vous une vieille cartouche d'encre ? La qualité de l'impression diminue lorsque la cartouche d'encre est usée. Remplacez la cartouche d'encre par une neuve. Veillez à utiliser la cartouche avant la date de fin de validité (dans les six mois qui suivent l'installation dans l'imprimante).</p> <p>Le type de support est-il correct ? Si le papier que vous avez sélectionné dans le menu Principal (Windows) ou dans la boîte de dialogue Configuration imprimante (Mac OS X) ne correspond pas avec le papier chargé dans l'imprimante, la qualité de l'impression peut s'en ressentir. Veillez à ce que vos paramètres de type de support soient conformes au papier chargé dans l'imprimante.</p> <p>Avez-vous sélectionné l'option Vitesse pour la Qualité d'impression ? Comparée à l'option Qualité, l'option Vitesse peut entraîner une qualité d'impression moindre. Pour obtenir une qualité d'impression optimale, sélectionnez Qualité comme paramètre Qualité d'impression dans le menu Principal.</p> <p>Utilisez-vous l'option Photo Enhance ? Photo Enhance propose différents paramètres de correction des images dont le contraste et la luminosité ne sont pas satisfaisants. Par conséquent, si Photo Enhance est activé, la couleur des tirages peut différer de celle de l'affichage à l'écran. → Voir "Ajustement automatique des couleurs à l'aide de Photo Enhance (Windows uniquement)", page 77.</p>



Cause	Suite à donner
<p>La qualité d'impression est médiocre, irrégulière, trop claire ou trop foncée.</p>	<p>Avez-vous réglé l'ajustement des couleurs ? La couleur obtenue à l'impression varie du fait que les périphériques de sortie (écran, imprimante) sont différents. Pour réduire les différences de couleur d'un périphérique à l'autre, procédez à un ajustement des couleurs. → Voir "Ajustement des couleurs à l'aide du pilote d'impression", page 75.</p> <p>Avez-vous comparé le résultat de l'impression avec l'image affichée à l'écran ? Étant donné que les moniteurs et les imprimantes restituent différemment les couleurs, les couleurs imprimées ne correspondent pas toujours parfaitement aux couleurs affichées.</p> <ul style="list-style-type: none"> ❑ Les télévisions et les écrans restituent les multiples couleurs en combinant les trois couleurs dites primaires : le rouge (R), le vert (V) et le bleu (B). Si aucune de ces composantes de la lumière n'est projetée, le résultat est le noir. Si les trois couleurs sont projetées simultanément avec la même intensité, on obtient du blanc. ❑ Cependant, l'impression en couleurs fait appel à une combinaison de trois couleurs primaires de pigment, qui sont le jaune (Y), le magenta (M) et le cyan (C). Si aucune couleur n'est appliquée, on obtient du blanc ; lorsque les trois couleurs sont associées en proportions égales, on obtient du noir. ❑ L'impression d'une image numérisée nécessite une conversion pour passer de l'image d'origine (CMY) à celle de l'écran (RVB), puis à nouveau à celle de l'imprimante (CMY), ce qui complique encore la correspondance des couleurs. Dans ce cas, la correspondance des couleurs entre les périphériques est gérée par le module ICM (Windows) ou ColorSync (Mac OS X). <p>Si vous utilisez un système de gestion des couleurs tel que ICM (Windows) ou ColorSync (Mac OS X), avez-vous défini un profil d'écran ? Pour une gestion correcte, les périphériques d'entrée et les applications utilisées doivent prendre en charge le système ICM (Windows) ou ColorSync (Mac OS X). Il est également nécessaire de définir le profil de l'écran que vous utilisez. → Voir "Utilisation de la gestion des couleurs", page 70.</p> <p>Avez-vous ouvert le capot avant durant l'impression ? Si le capot avant est ouvert durant l'impression, le chariot s'arrête brutalement, entraînant une irrégularité de la couleur. N'ouvrez pas le capot durant l'impression.</p> <p>Le message NIVEAU ENCRE FAIBLE apparaît-il sur l'écran LCD ? La qualité d'impression peut diminuer lorsque le niveau d'encre est faible. Remplacez la cartouche d'encre par une neuve. Si la qualité de l'impression reste médiocre même après le remplacement de la cartouche, nettoyez plusieurs fois la tête d'impression.</p>
<p>La couleur n'est pas la même que sur une autre imprimante.</p>	<p>Avez-vous défini la correspondance des couleurs pour chaque périphérique ? Chaque imprimante a un profil de couleurs et les mêmes données peuvent s'imprimer avec des couleurs différentes selon l'imprimante employée. La correspondance des couleurs réduit les différences autant que possible. Le pilote d'impression de cet appareil comporte une fonction de correspondance des couleurs. Si vous utilisez les paramètres recommandés par Epson, les couleurs varient d'un modèle à un autre. Pour obtenir des tirages avec des couleurs aussi fidèles que possible, essayez d'appliquer un système de gestion des couleurs. Vous pouvez également charger les informations du profil des couleurs pour cette imprimante à partir d'une application. → Voir "Utilisation de la gestion des couleurs", page 70.</p> <p>Sur d'autres périphériques, reportez-vous au manuel correspondant ou à l'application utilisée pour plus de détails sur la correspondance des couleurs.</p>

Cause	Suite à donner
<p>Les données imprimées ne sont pas correctement positionnées sur le papier.</p>	<p>Avez-vous défini la zone d'impression ? Vérifiez la zone d'impression dans les paramètres de l'application et de l'imprimante.</p> <p>La taille du papier est-elle correcte ? Si le paramètre Taille papier et le format réel ne correspondent pas, l'impression risque de ne pas répondre à vos attentes ou une partie des données sera tronquée. Dans ce cas, vérifiez les paramètres d'impression.</p> <p>Le papier est-il incliné ? Si le message VÉRIF INCLIN PAPIER dans les paramètres du panneau est NON, l'impression a lieu même si le papier est incliné. Dans ce cas, les données ne sont pas correctement positionnées dans la zone d'impression. Dans le mode Menu, attribuez au paramètre VÉRIF INCLIN PAPIER la valeur OUI. → Voir "CONFIGURATION IMPR.", page 20.</p> <p>Est-ce que les données d'impression tiennent dans la largeur du papier ? Si l'image est plus grande que la largeur du papier, l'impression s'arrête. Cependant, si le paramètre VÉRIF FORMAT PAPIER est affecté de la valeur NON, les données sont imprimées même si elles dépassent la largeur du papier. Dans le mode Menu, attribuez au paramètre VÉRIF FORMAT PAPIER la valeur OUI. → Voir "CONFIGURATION IMPR.", page 20.</p> <p>La marge du papier rouleau est-elle définie à 15 mm ou à 35 mm ? Avec la rotation automatique ou si vous imprimez sur toute la largeur du papier (impression en format vertical A1 sur un rouleau 24 pouces ou en format A2 horizontal) et si le paramètre MARGE PAPIER ROULEAU est affecté de la valeur 15 mm ou 35 mm, les données qui s'étendent au-delà de la zone d'impression sur la droite du papier ne sont pas imprimées. Définissez la MARGE PAPIER ROULEAU à 3 mm. → Voir "CONFIGURATION IMPR.", page 20.</p>
<p>Les lignes de règle à droite et à gauche sont irrégulières.</p>	<p>La tête d'impression est-elle mal alignée (présence de zones vides) ? (au cours d'une impression bidirectionnelle) Dans le cas d'une impression bidirectionnelle, la tête d'impression imprime pendant ses déplacements de gauche et droite et de droite à gauche. Si elle est mal alignée, les règles peuvent elles aussi présenter un mauvais alignement ou des zones vides. Si les lignes de règle verticales sont mal alignées lors d'une impression bidirectionnelle, réglez l'alignement des têtes. → Voir "Alignement de la tête d'impression", page 138.</p>
<p>La surface imprimée présente des éraflures ou des taches.</p>	<p>Le papier est-il trop épais ou trop fin ? Vérifiez que le papier est adapté à cette imprimante. Pour plus d'informations sur les supports et les paramètres d'impression sur des papiers d'une autre origine ou si vous utilisez un processeur d'image tramée (RIP), reportez-vous aux instructions de manipulation ou contactez le distributeur du papier ou le fabricant du processeur.</p> <p>Est-ce que la tête d'impression « frotte » sur la surface d'impression lorsque le papier est épais ? Si vous utilisez un papier épais, la tête d'impression risque de frotter sur la surface et de provoquer des éraflures. Dans ce cas, affectez au paramètre ÉCART DU CYLINDRE une valeur comprise entre GRAND et LE PLUS GRAND. → Voir "CONFIGURATION IMPR.", page 20.</p>
<p>Le papier est froissé.</p>	<p>Utilisez-vous l'imprimante à une température ambiante normale ? Le papier spécial Epson doit être utilisé à une température ambiante normale (15 à 25°C, 40 à 60 % d'humidité). Pour plus d'informations sur les papiers fins provenant d'un autre fabricant et qui nécessitent une manipulation particulière, reportez-vous aux instructions correspondantes.</p> <p>Si vous utilisez un papier autre qu'un support spécial d'Epson, avez-vous défini les caractéristiques du papier ? Lorsque vous utilisez un papier autre qu'un support spécial d'Epson, définissez ses caractéristiques (papier personnalisé) avant d'imprimer. → Voir "Impression avec un support d'un fabricant autre que Epson", page 100.</p>

Cause	Suite à donner
L'envers du tirage est taché.	<p>Dans le mode Menu, affectez au paramètre VÉRIF FORMAT PAPIER la valeur OUI.</p> <p>Si la taille de l'image à imprimer est supérieure à la largeur du papier et si le paramètre VÉRIF FORMAT PAPIER est affecté de la valeur NON, l'image continue de s'imprimer au-delà de la zone d'impression, provoquant un encrassement à l'intérieur de l'imprimante. Pour ne pas salir l'intérieur de l'imprimante, affectez au paramètre VÉRIF FORMAT PAPIER la valeur OUI dans le panneau.</p> <p>→ Voir "CONFIGURATION IMPR.", page 20.</p>
La quantité d'encre libérée est trop importante.	<p>Le paramètre Support est-il correct ?</p> <p>Assurez-vous que les paramètres papier de l'imprimante correspondent au support papier que vous utilisez. La libération de l'encre est contrôlée en fonction du type de support. Si vous imprimez sur du papier standard avec un réglage de papier photo, une quantité d'encre libérée pour ce type de papier est trop grande.</p> <p>Le paramètre Densité des couleurs est-il correct ?</p> <p>Dans la boîte de dialogue Configuration du papier du pilote d'impression, réduisez la densité de l'encre. Il se peut que l'imprimante libère trop d'encre pour le type de papier. Pour plus d'informations sur la boîte de dialogue Configuration du papier, reportez-vous à l'aide en ligne du pilote d'impression.</p>
Des marges apparaissent dans une impression sans marges.	<p>Les paramètres définis dans l'application pour les données d'impression sont-ils corrects ?</p> <p>Vérifiez que les paramètres du papier dans l'application et dans le pilote d'impression sont corrects.</p> <p>→ Voir "Impression sans marges", page 79.</p> <p>Les paramètres du papier sont-ils corrects ?</p> <p>Assurez-vous que les paramètres papier de l'imprimante correspondent au support papier que vous utilisez.</p> <p>→ Voir "Informations relatives au papier", page 110.</p> <p>Avez-vous modifié la proportion d'agrandissement ?</p> <p>Réglez la proportion d'agrandissement de l'image en vue d'une impression sans marges. Des marges peuvent apparaître lorsque la proportion d'agrandissement est définie sur Min(imum).</p> <p>→ Voir "Impression sans marges", page 79.</p> <p>Le papier est-il stocké correctement ?</p> <p>S'il n'est pas stocké correctement, le papier peut se contracter ou se détendre, de sorte que des marges apparaissent même en cas d'impression sans marges. Pour plus d'informations sur le stockage du papier, reportez-vous aux instructions de manipulation correspondantes.</p> <p>Utilisez-vous un papier compatible avec une impression sans marges ?</p> <p>Un papier qui n'est pas prévu pour une impression sans marges peut se contracter ou se détendre pendant l'utilisation, de sorte que des marges apparaissent même en cas d'impression sans marges. Il est préférable d'utiliser un papier recommandé pour une impression sans marges.</p> <p>→ Voir "Informations relatives au papier", page 110.</p>

Problèmes d'entraînement ou d'éjection

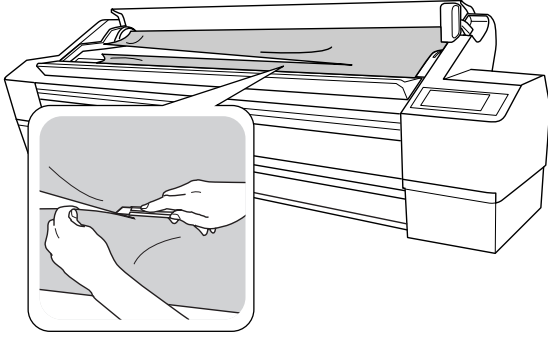
Cause	Suite à donner
<p>Impossible d'entraîner ou d'éjecter le papier.</p>	<p>Le papier est-il correctement chargé ? Pour plus d'informations sur la position correcte d'insertion du papier, reportez-vous aux sections suivantes. → Voir "Manipulation du papier", page 28.</p> <p>Si le papier est correctement chargé, vérifiez son état.</p> <p>Le papier est-il chargé verticalement ? Les feuilles simples doivent toujours être chargées verticalement. Si elles sont chargées horizontalement, le papier n'est pas reconnu et une erreur est générée. → Voir "Papier", page 177.</p> <p>Le papier est-il froissé ou plié ? N'utilisez pas du papier déjà utilisé ou qui présente des plis. Utilisez toujours du papier neuf.</p> <p>Le papier est-il humide ? N'utilisez pas de papier humide. Par ailleurs, le papier spécial Epson doit être conservé dans son emballage jusqu'à son utilisation. S'il reste à l'air libre trop longtemps, le papier se recourbe et devient humide et, de ce fait, il n'est pas correctement entraîné.</p> <p>Le papier est-il gondolé ou mou ? Les feuilles de papier finissent par se gondoler ou se détendre en raison des variations de température ou d'humidité, à tel point que l'imprimante peut ne pas correctement reconnaître le format. Dans ce cas, aplatissez le papier avant de le charger dans l'imprimante.</p> <p>Le papier est-il trop épais ou trop fin ? Vérifiez que le papier est adapté à cette imprimante. Pour plus d'informations sur les types de papier et les paramètres d'impression sur des papiers d'une autre origine ou si vous utilisez un processeur d'image tramée (RIP), consultez les instructions de manipulation ou contactez le distributeur du papier ou le fabricant du processeur.</p> <p>Utilisez-vous l'imprimante à la température ambiante normale ? Le papier spécial Epson doit être utilisé à la température ambiante normale (15 à 25°C, 40 à 60 % d'humidité).</p> <p>Du papier est-il coincé dans l'imprimante ? Ouvrez le capot avant de l'imprimante et assurez-vous qu'il n'y a pas de bourrage de papier ni d'objets étrangers dans l'imprimante. En cas de bourrage, retirez le papier coincé en suivant les instructions des sections suivantes. → Voir "Problèmes d'entraînement ou d'éjection", page 164.</p> <p>La tension de l'axe du papier rouleau est-elle correcte ? Avec certains types de papier, l'axe doit être réglé pour une tension élevée afin d'éviter que le papier se froisse durant l'impression. Définissez la tension en fonction du papier. Si un papier rouleau, même standard, se froisse, réglez la tension au maximum. Pour réduire les risques de faux plis, choisissez une tension élevée. → Voir "Utilisation du papier rouleau", page 29.</p>

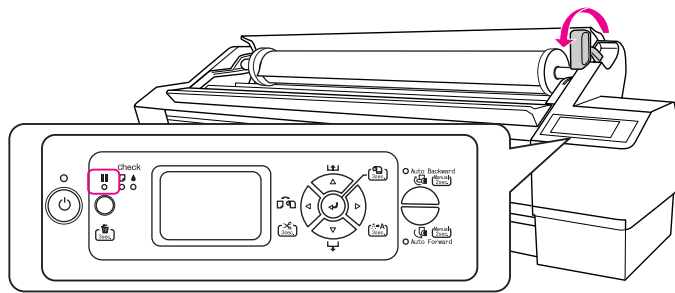
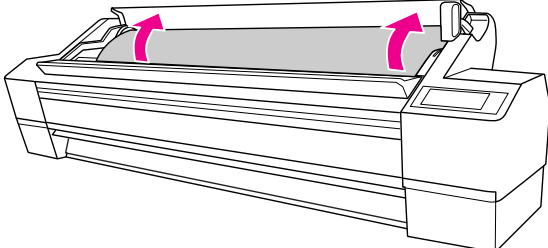
Cause	Suite à donner
<p>Le papier est coincé.</p>	<p>Procédez comme suit pour retirer le papier coincé :</p> <p>1. Si le papier rouleau est coincé, ouvrez le capot du papier rouleau et coupez le papier au niveau de la fente d'insertion.</p>  <p>2. Assurez-vous que le voyant Pause ne clignote pas et réglez le levier de maintien du papier sur la position relâchée.</p> <p>Si le paramètre CONFIG PAP RESTANT a la valeur OUI : QD CHGT ROUL, il se peut que le levier de maintien du papier soit bloqué. Dans ce cas, appuyez sur la touche  pendant 3 secondes afin de libérer le levier.</p>  <p>3. Rembobinez le papier rouleau.</p> 

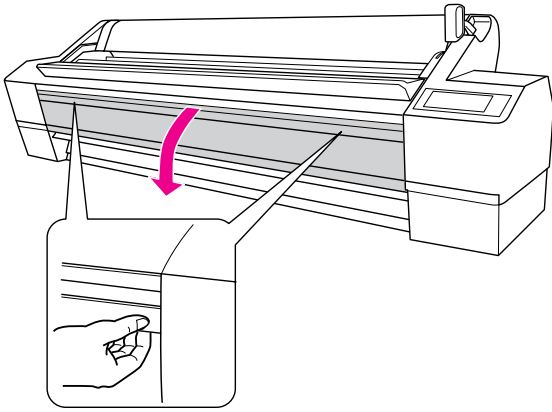
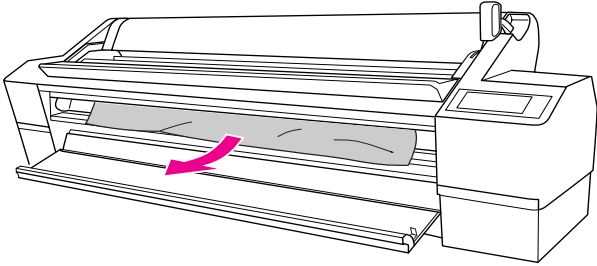
Cause	Suite à donner
<p>Le papier est coincé.</p>	<p>4. Si le papier est bloqué à l'intérieur de l'imprimante, ouvrez le capot avant.</p>  <p>Important : Veillez à ne pas toucher les câbles autour de la tête d'impression, vous risqueriez d'endommager l'imprimante. → Voir "Remplacement du cutter", page 128.</p> <p>5. Tirez doucement le papier coincé.</p> <p>Veillez à ne pas toucher le rouleau, le coussinet d'absorption d'encre et les tubes d'encre à l'intérieur de l'imprimante.</p>  <p>6. Fermez le capot avant, mettez l'imprimante hors tension puis rallumez-la.</p> <p>Pour charger du papier, reportez-vous aux sections suivantes. → "Utilisation du papier rouleau", page 29 → "Utilisation de feuilles simples", page 35</p>

Autres problèmes

Cause	Suite à donner
L'encre couleur s'épuise rapidement, même en mode d'impression Photo N&B avancée ou de données noires.	<p>L'encre couleur est utilisée lors du nettoyage de la tête d'impression. Lors du nettoyage de la tête d'impression, toutes les buses sont nettoyées et de l'encre est utilisée pour toutes les couleurs. (Même si le mode Photo N&B avancée est activé, les différentes encres sont utilisées pendant le nettoyage.) Cependant, si dans le menu Maintenance, vous définissez le paramètre NETTOY CHQ COULEUR pour le nettoyage des buses, vous pouvez économiser de l'encre. → Voir "Nettoyage de la tête d'impression", page 134.</p>
La version du pilote d'impression n'est pas la plus récente.	<p>Veillez vous procurer la version du pilote d'impression la plus récente. En général, le pilote fourni avec l'imprimante est utilisable sans problème. Cependant, avec la mise à niveau de certaines applications, il peut être nécessaire d'actualiser aussi le pilote d'impression. Dans ce cas, consultez le site Web Epson pour vous procurer le dernier pilote disponible.</p>
Le papier n'est pas coupé correctement.	<p>Remplacez le cutter. Si le papier n'est pas coupé correctement ou si le bord coupé est effiloché, remplacez le cutter. → Voir "Remplacement du cutter", page 128.</p>
Le pilote d'impression existe en plusieurs exemplaires dans Windows.	<p>Avez-vous installé le même pilote d'impression plusieurs fois ? Si vous avez installé le pilote de cette imprimante alors qu'il se trouvait déjà dans Windows, des icônes nommées « copie » apparaissent dans le dossier Imprimantes ou Imprimantes et télécopieurs (par ex., (EPSON Stylus Pro 11880 (Copie 2)), (EPSON Stylus Pro 11880 (Copie 3))). Vous pouvez supprimer ces copies et ne garder que l'icône du pilote original. S'il reste au moins une icône dans le dossier Imprimantes, le pilote d'impression n'est pas supprimé, même si les autres icônes sont supprimées.</p>

Assistance

Site Internet de l'assistance technique

Le site Internet de l'assistance technique de Epson propose une aide relative aux problèmes qui ne peuvent être résolus à l'aide des informations de dépannage contenues dans la documentation du produit. Sur Internet, accédez au site :

<http://support.epson.net/>

Pour télécharger les derniers pilotes, les manuels et d'autres produits téléchargeables, et pour consulter la foire aux questions, rendez-vous à l'adresse :

<http://www.epson.com>

Puis sélectionnez la section d'assistance de votre site Internet Epson local.

Contactez le service clientèle

Avant de contacter Epson

Si votre produit Epson ne fonctionne pas correctement et que vous ne pouvez résoudre vos problèmes à l'aide des informations de dépannage contenues dans ce manuel, appelez le service clientèle. Si l'assistance clientèle de votre région ne figure pas ci-après, contactez le fournisseur auprès duquel vous avez acheté le produit.

Pour nous permettre de vous aider plus rapidement, merci de nous communiquer les informations ci-dessous :

- Numéro de série du produit
(l'étiquette portant le numéro de série se trouve habituellement au dos de l'appareil.)
- Modèle
- Version du logiciel
(pour connaître le numéro de version, cliquez sur **À propos de, Informations de version**, ou sur un bouton similaire dans le logiciel du produit).
- Marque et modèle de votre ordinateur
- Nom et version de votre système d'exploitation
- Nom et version des logiciels que vous utilisez habituellement avec votre produit

Assistance aux utilisateurs en Amérique du nord

Les services d'assistance technique proposés par Epson sont les suivants :

Assistance Internet

Accédez au site Internet de l'assistance technique Epson à l'adresse <http://support.epson.com> et sélectionnez votre produit pour rechercher des solutions aux problèmes courants. Vous pouvez télécharger des pilotes et de la documentation, consulter la foire aux questions et obtenir des conseils de dépannage, ou envoyer un e-mail à Epson afin de poser vos questions.

Contacteur un représentant de l'assistance

Appelez le (562) 276-1300 (États-Unis) ou le (905) 709-9475 (Canada) du lundi au vendredi de 6 h à 18 h (heure du Pacifique). Des frais interurbains ou longue distance peuvent s'appliquer.

Avant d'appeler l'assistance Epson, notez les informations et préparez les documents suivants :

- Nom du produit
- Numéro de série du produit
- Preuve d'achat (par exemple, ticket de caisse) et date d'achat
- Configuration de l'ordinateur
- Description du problème

Remarque :

Pour obtenir de l'aide pour tout autre logiciel installé sur votre système, reportez-vous à la documentation de ce logiciel afin d'obtenir des informations sur l'assistance technique.

Achat de consommables et d'accessoires

Vous pouvez acheter des cartouches d'encre, des cartouches de ruban, du papier et des accessoires Epson authentiques auprès d'un revendeur agréé Epson. Pour trouver le revendeur le plus proche, composez le 800-GO-EPSON (800-463-7766). Vous pouvez également acheter en ligne à l'adresse <http://www.epsonstore.com> (États-Unis) ou <http://www.epson.ca> (Canada).

Assistance aux utilisateurs en Europe

Pour plus d'informations sur la procédure de contact du service clientèle EPSON, reportez-vous à votre **document de garantie paneuropéenne**.

Assistance aux utilisateurs en Australie

Epson Australie vise l'excellence en matière de service à la clientèle. Outre la documentation produit, vous disposez des sources d'information suivantes :

Votre fournisseur

Votre fournisseur peut vous aider à identifier et à résoudre des problèmes, et doit toujours être contacté en premier lieu pour tout problème. Il pourra être en mesure de résoudre rapidement et facilement vos problèmes et de vous conseiller sur la procédure à suivre.

Internet

<http://www.epson.com.au>

Accédez au site de Epson Australie. Le site permet de télécharger des pilotes, de trouver les coordonnées de Epson, de consulter des informations sur les nouveaux produits et de contacter l'assistance technique (e-mail).

Centre d'assistance Epson

Le centre d'assistance Epson est le point de contact ultime pour conseiller nos clients. Les opérateurs du centre d'assistance peuvent vous aider à installer, configurer et utiliser votre produit Epson. Le personnel de notre centre d'assistance de pré-vente peut vous documenter sur les produits Epson et vous indiquer le fournisseur ou l'agent de service après-vente le plus proche. Le centre d'assistance Epson apporte des réponses à tous types de demandes.

Contact :

Téléphone : 1300 361 054

Télécopie : (02) 8899 3789

Nous vous conseillons de préparer les informations et documents nécessaires avant d'appeler, afin que nous puissions résoudre votre problème le plus rapidement possible (documentation de votre produit Epson, type d'ordinateur utilisé, système d'exploitation, logiciels et autres informations que vous jugez nécessaires).

Assistance aux utilisateurs à Singapour

Epson Singapour propose les sources d'information, l'assistance et les services suivants :

Internet

(<http://www.epson.com.sg>)

Informations sur les caractéristiques produits, pilotes téléchargeables, foire aux questions, questions commerciales et assistance technique par e-mail.

Centre d'assistance Epson (téléphone : (65) 6586 3111)

L'équipe du centre d'assistance Epson peut vous assister par téléphone sur les questions suivantes :

- Questions commerciales et informations produits
- Questions ou problèmes concernant l'utilisation des produits
- Questions sur les services de réparation et la garantie

Assistance aux utilisateurs en Thaïlande

Pour obtenir des informations, une assistance et des services :

Internet (<http://www.epson.co.th>)

Informations sur les caractéristiques produits, pilotes téléchargeables, foire aux questions et assistance par e-mail.

Service d'assistance téléphonique Epson (téléphone : (66)2-670-0333)

L'équipe du centre d'assistance téléphonique peut vous assister sur les questions suivantes :

- Questions commerciales et informations produits
- Questions ou problèmes concernant l'utilisation des produits
- Questions sur les services de réparation et la garantie

Assistance aux utilisateurs au Vietnam

Pour obtenir des informations, une assistance et des services :

Service d'assistance téléphonique Epson : 84-8-823-9239

Centre de services : 80 Truong Dinh Street, District 1, Hochiminh City Vietnam

Assistance aux utilisateurs en Indonésie

Pour obtenir des informations, une assistance et des services :

Internet (<http://www.epson.co.id>)

- Informations sur les caractéristiques produits, pilotes téléchargeables
- Foire aux questions, questions commerciales, questions par e-mail

Service d'assistance téléphonique Epson

- Questions commerciales et informations produits
- Assistance technique

Téléphone (62) 21-572 4350

Télécopie (62) 21-572 4357

Centre de services Epson

Jakarta Mangga Dua Mall 3rd floor No 3A/B
Jl. Arteri Mangga Dua,
Jakarta
Téléphone/Télécopie : (62)
21-62301104

Bandung Lippo Center 6th floor
Jl. Gatot Subroto No.2
Bandung
Téléphone/Télécopie : (62)
22-7303766

Surabaya Hitech Mall It IIB No. 12
Jl. Kusuma Bangsa 116 - 118
Téléphone : (62) 31-5355035
Télécopie : (62)31-5477837

Yogyakarta Hotel Natour Garuda
Jl. Malioboro No. 60
Yogyakarta
Téléphone : (62) 274-565478

Medan Wisma HSBC 4th floor
Jl. Diponegoro No. 11
Medan
Téléphone/Télécopie : (62)
61-4516173

Makassar MTC Karebosi Lt. III Kav. P7-8
Jl. Ahmad Yani No.49
Makassar
Téléphone :
(62)411-350147/411-350148

Assistance aux utilisateurs à Hong-Kong

Pour obtenir une assistance technique et d'autres services après-vente, les utilisateurs sont invités à contacter Epson Hong Kong Limited.

Internet

Epson Hong Kong dispose d'un site Internet local en chinois et en anglais, qui propose les informations et éléments suivants :

- Informations produits
- Foire aux questions
- Dernières versions des pilotes Epson

Adresse :

<http://www.epson.com.hk>

Service d'assistance technique par téléphone

Vous pouvez contacter nos techniciens aux numéros suivants :

Téléphone : (852) 2827-8911

Télécopie : (852) 2827-4383

Assistance aux utilisateurs en Malaisie

Pour obtenir des informations, une assistance et des services :

Internet

(<http://www.epson.com.my>)

- Informations sur les caractéristiques produits, pilotes téléchargeables
- Foire aux questions, questions commerciales, questions par e-mail

Epson Trading (M) Sdn. Bhd.

Siège social.

Téléphone : 603-56288288

Télécopie : 603-56288388/399

Centre d'assistance Epson

- Questions commerciales et informations produits (ligne d'information)

Téléphone : 603-56288222

- Questions concernant les services de réparation et la garantie, l'utilisation des produits et l'assistance technique

Téléphone : 603-56288333

Assistance aux utilisateurs en Inde

Pour obtenir des informations, une assistance et des services :

Internet (<http://www.epson.co.in>)

Informations sur les caractéristiques produits, pilotes téléchargeables et questions concernant les produits.

Siège social Epson Inde - Bangalore

Téléphone : 080-30515000

Télécopie : 30515005

Bureaux régionaux d'Epson Inde :

Lieu	Téléphone	Télécopie
Mumbai	022-28261515 /16/17	022-28257287
Delhi	011-30615000	011-30615005
Chennai	044-30277500	044-30277575
Calcutta	033-22831589 / 90	033-22831591
Hyderabad	040-66331738 / 39	040-66328633
Cochin	0484-2357950	0484-2357950
Coimbatore	0422-2380002	SO
Pune	020-30286000 /30286001 /30286002	020-30286000
Ahmedabad	079-26407176 / 77	079-26407347

Assistance téléphonique

Services, informations produits et commande de cartouches : 18004250011 (de 9 h à 21 h, numéro gratuit).

Services (AMRC et mobiles) : 3900 1600 (de 9 h à 18 h, faire précéder le numéro de l'indicatif local)

Assistance aux utilisateurs aux Philippines

Pour obtenir une assistance technique et d'autres services après-vente, les utilisateurs sont invités à contacter Epson Philippines Corporation :

Téléphone : (63) 2-813-6567

Télécopie : (63) 2-813-6545

E-mail : epchelpdesk@epc.epson.com.ph

Internet (<http://www.epson.com.ph>)

Informations sur les caractéristiques produits, pilotes téléchargeables, foire aux questions et assistance par e-mail.

Centre d'assistance Epson (téléphone : (63) 2-813-6567)

L'équipe du centre d'assistance téléphonique peut vous assister sur les questions suivantes :

- Questions commerciales et informations produits
- Questions ou problèmes concernant l'utilisation des produits
- Questions sur les services de réparation et la garantie

Informations produits

Configuration système requise pour le pilote d'impression

Pour utiliser le pilote d'impression, votre ordinateur doit avoir la configuration système suivante :

Configuration système requise

Windows

Système d'exploitation	Windows Vista x64, Vista, XP x64, XP, 2000
Processeur	Processeur Pentium 4 3 GHz ou plus puissant
Mémoire	1 Go de mémoire vive (RAM) ou plus
Disque dur	32 Go minimum d'espace disque
Interface	USB2.0 High Speed Ethernet 100BaseTX/1000BaseT
Affichage	SVGA (800 × 600) ou résolution supérieure

Remarque :

- Pour Windows 2000, vous devez vous connecter en tant qu'utilisateur disposant de droits d'administrateur (utilisateur appartenant au groupe des administrateurs).
- Pour Windows XP/Vista, vous devez vous connecter en tant qu'utilisateur possédant un compte Administrateur. Vous ne pouvez pas installer le pilote d'impression avec un compte limité. Lorsque vous installez le logiciel de l'imprimante sous Windows Vista, un mot de passe peut vous être demandé. Dans ce cas, saisissez-le et continuez la procédure.

Mac OS X

Système d'exploitation	Ordinateurs Macintosh de type PowerPC avec Mac OS X 10.2.8 ou une version ultérieure Ordinateurs Macintosh de type Intel avec Rosetta
Processeur	Processeur PowerPC G5 2 GHz ou plus puissant
Mémoire	1 Go ou plus de mémoire disponible
Disque dur	32 Go minimum d'espace disque

Connexions

La configuration varie selon la connexion utilisée. Pour plus d'informations sur le dernier système d'exploitation pris en charge, reportez-vous au site Web Epson.

Connexion USB

Windows

Les conditions à remplir sont les suivantes :

- Un ordinateur avec Windows Vista, XP ou 2000 préinstallé ou Windows 2000, Me ou 98 préinstallé, puis mis à niveau avec Windows Vista, XP ou 2000.
- Un ordinateur doté d'un port USB garanti par le constructeur du PC. (Au besoin, s'informer auprès du constructeur de l'ordinateur.)

Mac OS X

Un système d'exploitation et un ordinateur doté d'un port USB garanti par Apple Inc.

Connexion réseau

Pour plus d'informations, reportez-vous au *Guide réseau*.

Caractéristiques techniques de l'imprimante

Impression

Méthode d'impression	Jet d'encre à la demande
Configuration des buses	Noir : 360 buses x 4 (noir photo, noir mat, gris, gris clair)
	Couleur : 360 buses x 5 (cyan, vivid magenta, cyan clair, vivid magenta clair, jaune)

Mode caractères	Échappement	Colonnes d'impression
	10 cpp*	637

* caractères par pouce

Mode graphiques Raster	Résolution horizontale	Largeur imprimable	Nombre de points disponibles
	360 ppp*	1635,5 mm (64,39")	23 180
	720 ppp	1635,5 mm (64,39")	46 360
	1 440 ppp	1635,5 mm (64,39 ")	92 721
	2 880 ppp	1635,5 mm (64,39")	185 443

* points par pouce

Résolution	Maximum 2 880 x 1 440 ppp
Sens d'impression	Bidirectionnel
Code de commande	ESC/P Raster, ESC/P3
Mémoire vive (RAM)	256 Mo
Tables de caractères	PC 437 (US, Europe standard)
Jeux de caractères	EPSON Courier 10 cpi

Entraînement du papier	Friction
-------------------------------	----------

Trajet du papier	Papier rouleau Feuilles simples (insertion manuelle)
Dimensions	Largeur : 2 348 mm (92,44") Profondeur : 685 mm (26,97") Hauteur : 1 190 mm (46,85")
Grammage	Environ 150,5 kg (331,1 lb) sans les cartouches d'encre

Caractéristiques électriques

Intensité nominale	100 à 240 V CA
Tension d'entrée	90 à 264 V CA
Fréquence nominale	50 à 60 Hz
Fréquence d'entrée	49,5 à 60,5 Hz
Intensité nominale	1,2 à 0,6 A
Consommation électrique	Environ 100 W Environ 20 W en mode faible consommation Environ 1 W ou moins en mode Hors tension

Cartouches d'encre

Couleurs	Noir Photo	
	Noir mat	
	Noir clair	
	Noir très clair	
	Cyan	
	Vivid Magenta	
	Jaune	
	Cyan clair	
	Vivid Magenta clair	
Durée de vie des cartouches	2 ans à partir de la date de fabrication (emballage non ouvert).	
	6 mois au plus après déballage.	
Température	Stockage (non installée)	-20 à 40°C (-4 à 104°F)
		1 mois à 40°C (104°F)
	Stockage (installée)	-20 à 40°C (-4 à 104°F)
		1 mois à 40°C (104°F)
Capacité	700 ml	
Dimensions	107 mm (largeur) × 320 mm (profondeur) × 40 mm (hauteur)	

Remarque :

- ❑ *Les cartouches d'encre fournies avec l'imprimante sont partiellement utilisées lors de l'installation. Pour un tirage de qualité supérieure, la tête d'impression est entièrement chargée d'encre. Ce processus initial consomme beaucoup d'encre. Par conséquent, ces cartouches permettent l'impression de peu de pages par rapport aux autres cartouches que vous installerez.*
- ❑ *La consommation réelle d'encre varie selon les images imprimées, le papier utilisé, la fréquence d'impression et les conditions ambiantes telles que la température.*
- ❑ *Pour garantir la qualité supérieure du tirage et protéger la tête d'impression, il reste une quantité variable d'encre dans la cartouche lorsque le moment est venu de la remplacer.*
- ❑ *Les opérations consommatrices d'encre sont les suivantes : nettoyage de la tête d'impression et chargement lorsqu'une cartouche est installée.*
- ❑ *Pour garantir la qualité de l'impression, nous vous conseillons d'imprimer régulièrement quelques pages.*

Conditions ambiantes

Température	Fonctionnement	10 à 35°C (50 à 95°F)
	Garantie de qualité d'impression	15 à 25°C (59 à 77 F)
	Stockage	-20 à 40°C (-4 à 104°F)
Humidité	Fonctionnement	20 à 80 % HR*
	Garantie de qualité d'impression	40 à 60 % HR*
	Stockage	5 à 85 % HR**

* Sans condensation

** Dans le conditionnement d'origine

Conditions de fonctionnement (température et humidité) :

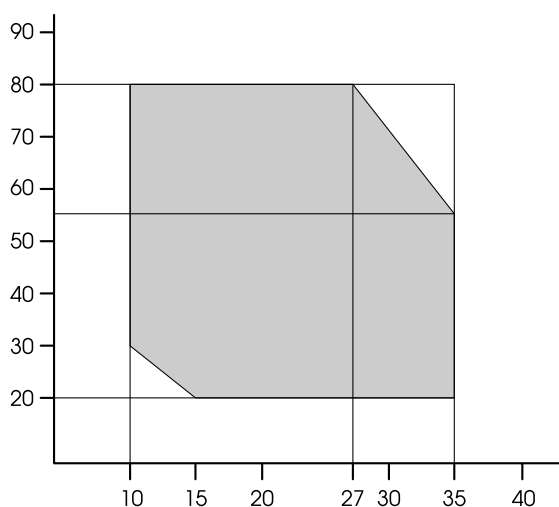

Papier

Papier rouleau

Taille du papier	406 mm (16") à 1 626 mm (64") (L) x 45 m (148 ft) (l) avec un diamètre interne de 2 pouces
	406 mm (16") à 1 626 mm (64") (L) x 202 m (662,7 ft) (l) avec un diamètre interne de 3 pouces
Diamètre extérieur	103 mm (4") maximum lorsqu'un axe d'entraînement pour rouleau double 2/3 est défini comme axe pour rouleau papier de 2 pouces
	150 mm (6") maximum lorsqu'un axe d'entraînement pour rouleau double 2/3 est défini comme axe pour rouleau papier de 3 pouces
Supports	Papier ordinaire, papiers spéciaux distribués par Epson
Épaisseur	0,08 à 0,5 mm
Grammage	64 gf/m ² à 260 gf/m ²

Feuille simple

Taille du papier	Largeur : 210 à 1 118 mm (8,27 à 44") Longueur : 279,4 à 1 580 mm (11 à 62,2") en cas de non-utilisation du hamac de réception 279,4 à 914,4 mm (11 à 36") en cas d'utilisation du hamac de réception Taille standard : A4/LTR à B0+
Supports	Papier ordinaire, papiers spéciaux distribués par Epson
Épaisseur	0,08 à 1,5 mm

Taille du papier rouleau et des feuilles simples

Séries	Taille du papier
Série A	A4 (210 × 297 mm)
	A3 (297 × 420 mm)
	Super A3/B (329 × 483 mm)
	A2 (420 × 594 mm)
	A1 (594 × 841 mm)
	Super A1 (24 × 36")
	A0 (841 × 1 189 mm)
	Super A0 (914 × 1 292 mm)

US-ANSI	Lettre (8,5 × 11 pouces)
	US B (11 × 17 pouces)
	US C (17 × 22 pouces)
	US D (22 × 34 pouces)
	US E (34 × 44 pouces)
US-ARCH	ARCH A (9 × 12 pouces)
	ARCH B (12 × 18 pouces)
	ARCH C (18 × 24 pouces)
	ARCH D (24 × 36 pouces)
	ARCH E (36 × 48 pouces)
Série B	B5 (182 × 257 mm)
	B4 (257 × 364 mm)
	B3 (364 × 515 mm)
	B2 (515 × 728 mm)
	B1 (728 × 1 030 mm)
	B0 (1030 × 1 456 mm)
	Super B0 (1 118 × 1 580 mm)
Taille photo	8 × 10 pouces, 203 × 254 mm
	10 × 12 pouces, 254 × 305 mm
	11 × 14 pouces, 279 × 356 mm
	12 × 12 pouces, 305 × 305 mm
	16 × 20 pouces, 406 × 508 mm
Autres	24 × 30 pouces, 610 × 762 mm
	30 × 40 pouces, 762 × 1 016 mm
	36 × 44 pouces, 914 × 1 118 mm
	50 × 64 pouces, 1 270 × 1 626 mm
	60 × 75 pouces, 1 524 × 1 905 mm
	64 × 80 pouces, 1 626 × 2 032 mm
	30 × 40 cm
	40 × 60 cm
	60 × 90 cm

Remarque :

- ❑ *La qualité des marques ou types de papier pouvant être changée par le fabricant sans préavis, Epson ne peut garantir la qualité d'aucun papier de marque autre que Epson. Procédez toujours à des essais avant d'acheter de grandes quantités de papier ou d'imprimer des travaux de volume important.*
- ❑ *Du papier de mauvaise qualité peut diminuer la qualité d'impression et provoquer des bourrages ou d'autres problèmes. Si vous rencontrez beaucoup de problèmes, choisissez du papier de qualité supérieure.*
- ❑ *Si le papier est courbé ou plié, aplatissez-le avant de le charger.*

Normes et conformité

Sécurité	UL 60950-1	
	CSA No. 60950-1	
	Directive basse tension 73/23/CEE	EN 60950-1
CEM	FCC section 15, sous-section B, classe A	
	CAN/CSA-CEI/IEC CISPR 22, classe A	
	AS/NZS CISPR 22, classe A	
	Directive CEM 89/336/CEE	EN 55022, Classe A
		EN 55024
		EN 61000-3-2
EN 61000-3-3		



Attention :

Ce produit est un produit de classe A. Dans un environnement domestique, ce produit peut provoquer des interférences avec les fréquences radio, auquel cas, vous devez prendre les mesures appropriées.

Interface

L'imprimante est équipée d'une interface USB et d'une interface Ethernet.

Interface USB

L'interface USB intégrée dans l'imprimante répond aux normes définies dans les documents Universal Serial Bus Specifications Revision 2.0 et au document Universal Serial Bus Device Class Definition for Printing Devices Version 1.1. Cette interface présente les caractéristiques suivantes.

Standard	Répond aux normes définies dans les documents Universal Serial Bus Specifications Revision 2.0, Universal Serial Bus Device Class Definition for Printing Devices Version 1.1
Débit binaire	480 Mb/s (périphérique pleine vitesse) 12 Mb/s (périphérique pleine vitesse)
Codage des données	NRZI
Connecteur adaptable	USB Série B

Remarque :

L'interface USB est uniquement prise en charge par les ordinateurs équipés d'un connecteur USB et fonctionnant sous Windows Vista, XP x 64, XP, 2000 ou Mac OS X.10.x.

Interface Ethernet

L'imprimante comprend une interface Ethernet intégrée. Utilisez un câble 100BaseTX et 1000BaseT STP (paire torsadée blindée) via le connecteur RJ-45 pour établir la connexion à un réseau.

Index

A

Activation de l'alimentation par rouleau, 27
Actualiser les marges, 21
Affichage, 13
Aide (Mac OS X), 63
Alerte de la longueur du rouleau, 24
Alignement, 26
Alignement des têtes, 26, 138
Annulation d'une impression (Mac OS X), 65
Annulation de l'impression (Windows), 54
Aspiration du papier, 25
Assistance technique, 168
Auto Backward, 12, 13
Auto Forward, 12, 13
Axe, 29
Axe d'entraînement pour rouleau double tension, 109
Axe du papier rouleau, 9

B

Bande de scellement du papier rouleau, 109
BI-D 2 COULEURS, 140
Bi-D ALL, 140
Bonjour, 26
Bourrage de papier, 165

C

Câble USB, 174
Capot avant, 9
Capot du papier rouleau, 9
Caractéristiques
 électriques, 175
 interface, 179
 Normes et conformité, 178
Cartouche d'encre, 108
ColorSync, 73
Compartiment des cartouches d'encre, 9
Compteur d'utilisation, 22
Configuration du papier restant, 24
Configuration réseau, 26
Configuration système requise, 174
Connecteur d'interface réseau, 9

Connecteur d'interface USB, 9
Connecteur de l'enrouleur automatique, 9
Consommable, 108
Contacter Epson, 168
Custom, 27

D

Désinstallation (Mac OS X), 68
Désinstallation (Windows), 59
Détails du mode Menu, 20

E

Écart du cylindre, 20, 25
Effacer le compteur d'utilisation, 22
Épaisseur du papier, 26
EPSON LFP Remote Panel, 131
EPSON Printer Utility2, 61
EPSON StatusMonitor (Mac OS X), 67
EPSON Status Monitor 3 (Windows), 57
État de l'imprimante, menu, 22
État EDM, 23

F

Feuille d'état, 21
Feuille d'état réseau, 21
Fonction d'auto-nettoyage, 137
Fonction de maintenance automatique, 137

H

Hamac de réception, 109
Historique des travaux, 22

I

ICM du pilote, 72
ICM hôte, 73
Icône d'état de la cartouche d'encre, 14
Icône d'état du réservoir de maintenance, 14
Impression avec agrandissement du format, 84
Impression avec réduction du format, 84
Impression bannière, 97
Impression d'essai, menu, 21

Impression de photos en noir et blanc, 77
Impression Pages par feuille, 88
Impression poster avec marges, 89
Impression sans marges, 79
Impressions totales, 22
Impression sur papier personnalisé, 94
Imprimer le motif des buses, 21
Informations sur le travail, 21
Initialiser les paramètres, 21
Initialiser les paramètres réseau, 26

L

Lame de rechange pour le cutter automatique, 109
Langue, 27
Lever de maintien du papier, 9
Ligne de fin de page, 20
Longueur du papier rouleau, 24

M

Maintenance, menu, 22
Maintenance, mode, 27
Marge papier rouleau, 20
Message d'erreur, 55
Messages, 13
Méthode de découpe, 25
Motif d'épaisseur, 25

N

Nettoyage, 131
Nettoyage automatique, 22
Nettoyage de l'extérieur de l'imprimante, 144
Nettoyage de l'imprimante, 144
Nettoyage des têtes, 134
Nettoyage puissant, 136
Nettoyage SS, 27
Nettoyer chaque couleur, 22
Niveau d'encre, 22

O

Obturation, 137
Options, 108

P

Pages imprimables, 22

Panneau de contrôle, 9, 11
Panneau par défaut, 27
Papier personnalisé, 21, 24
Papier personnalisé, menu, 25
Papier rouleau restant, 24
Paramètre d'adresse IP, 26
Paramètre IP, MSR, PPD, 26
Paramètres personnalisés, 84
Photo Enhance (Windows), 77
Pilote d'impression, 174
Porte rouleau, 9, 30
Pression de coupe, 27
Prise secteur, 9

R

Réglage de l'alimentation papier, 25
Réglage de l'horloge, 22
Réglage des marges du papier, 79
Réglage du contraste, 22
Réglage du cutter, 22
Réglage Menu, 15
Remplacement des cartouches d'encre, 125
Remplacement du cutter, 22
Remplacement du réservoir de maintenance, 127
Réservoir de maintenance, 9, 22, 109

S

Service, 168
Service clientèle, 168
Supports spéciaux Epson, 108
Support technique, 168

T

Temps de séchage, 25
Touche d'ouverture du couvercle de la cartouche d'encre, 9
Touches, 11
Type de papier, 23, 25
Type de support pris en charge pour l'impression sans marges, 80

U

UNI-D, 140
Unité, 27

Utilisation du papier rouleau, 29
Utilitaires d'impression (Mac OS X), 66
Utilitaires d'impression (Windows), 56

V

Vérif buses auto, 21
Vérification de l'inclinaison du papier, 21
Vérification des buses, 21, 132
Vérification du format papier, 21
Version, 22

Z

Zoom, 84