

---

## **Glossaire**

Les définitions suivantes s'appliquent spécifiquement aux imprimantes.

### ***Alignement de la tête d'impression***

Utilitaire qui aligne la tête d'impression afin que les images s'impriment avec netteté. Utilisé lorsque les images imprimées sont floues ou lorsque des lignes verticales désalignées ou des bandes horizontales apparaissent sur les tirages.

### ***Aperçu avant impression***

Paramètre qui permet d'avoir une idée de l'apparence d'un document avant son impression.

### ***Assemblées***

Paramètre grâce auquel on peut imprimer des jeux complets de documents multi-pages au lieu d'imprimer des exemplaires du document page par page.

### ***Bandes***

Lignes horizontales apparaissant parfois sur les graphiques imprimés. Voir aussi "MicroWeave".

### ***Bluetooth***

Technologie sans fil qui permet à différents périphériques de communiquer entre eux sans connecter le moindre câble.

### ***Buses***

Tubes très fins situés dans la tête d'impression à travers lesquels l'encre est projetée sur la page. La qualité d'impression diminue lorsque les buses de la tête d'impression sont colmatées.

### ***Câble d'interface***

Câble raccordant l'ordinateur à l'imprimante.

### ***Cartouche d'encre***

Réservoir contenant l'encre nécessaire à l'impression.

### ***CMJN***

Sigle de Cyan (bleu-vert), Magenta, Jaune et Noir. Encres de couleur utilisées pour créer les couleurs imprimées dans le système soustractif.

### ***ColorSync***

Logiciel Macintosh destiné à faciliter l'obtention d'une correspondance des couleurs. Voir aussi "Correspondance des couleurs".

**Contour lissé**

Améliore la qualité d'impression des images en faible résolution en lissant les lignes et les bords crénelés. Ce paramètre n'a aucune incidence sur les images haute résolution ou sur le texte.

**Contraste**

Paramètre qui augmente ou diminue la différence entre les parties lumineuses et les parties sombres d'une image.

**Contrôle de fonctionnement**

Méthode de contrôle du fonctionnement de l'imprimante. Lorsque ce contrôle est lancé, l'imprimante imprime des codes d'information puis un motif de vérification des buses.

**Correspondance des couleurs**

Terme générique désignant des méthodes de traitement des données couleur qui permettent d'obtenir des tirages dont les couleurs respectent aussi fidèlement que possible celles affichées à l'écran. Toute une gamme de logiciels ou de systèmes de correspondance des couleurs sont utilisés pour diverses applications. Voir aussi "ColorSync" et "ICM (Image Color Matching)".

**Cutter automatique pour papier rouleau**

Cutter intégré qui coupe automatiquement les images imprimées en continu sur du papier rouleau.

**Défaut (valeur par)**

Valeur ou paramètre qui entre en vigueur chaque fois que le matériel est mis sous tension, réinitialisé ou initialisé.

**Détails plus fin**

Paramètre du logiciel d'impression permettant d'ajuster automatiquement la netteté et la clarté des impressions, notamment du texte. La durée de l'impression peut s'en trouver augmentée.

**DMA**

Sigle de « Direct Memory Acces » (accès direct à la mémoire). Méthode de transfert de données qui n'utilise pas l'unité centrale de l'ordinateur et autorise une communication directe entre un ordinateur et des périphériques (comme des imprimantes) ou entre périphériques.

**dpi (ppp)**

Sigle de « dots per inch » (ppp, points par pouce). Unité de mesure de la résolution. Voir aussi "Résolution".

**EPSON MonitorIV**

Utilitaire pour Macintosh qui permet de gérer des travaux d'impression dans une file d'attente d'impression. Cet utilitaire montre aussi l'état du travail en cours d'impression (voir "File d'attente d'impression")

**EPSON Status Monitor 3**

Utilitaire pour Windows qui fournit des informations d'état de l'imprimante, telles que la quantité d'encre restante, et contrôle les erreurs d'impression.

**EPSON StatusMonitor**

Utilitaire pour Macintosh qui surveille l'état de l'imprimante. Si StatusMonitor détecte une erreur d'impression, il le signale par un message d'erreur.

**File d'attente d'impression**

File d'attente dans laquelle sont stockés avant impression des travaux d'impression envoyés à l'imprimante via un réseau.

**Gamma**

Paramètre qui contrôle le contraste de l'image en modifiant les demi-tons et les niveaux de gris moyens.

**ICM (Image Color Matching)**

Méthode de correspondance des couleurs utilisée par Windows. Voir aussi "Correspondance des couleurs".

**Image miroir**

Paramètre du logiciel d'impression qui retourne le tirage en le faisant pivoter de gauche à droite.

**Impression de filigranes**

Mode d'impression qui permet d'imprimer sur les tirages un filigrane constitué d'un texte ou d'une image.

**Impression de fond**

Lorsque l'impression de fond est activée, l'ordinateur peut être utilisé pour d'autres opérations pendant l'impression d'un document. Lorsqu'elle est désactivée, l'ordinateur interrompt les autres opérations pendant l'impression d'un document, mais les données sont envoyées plus rapidement à l'imprimante.

**Impression de type Poster**

Mode d'impression qui permet d'agrandir un document formé d'une seule page de façon à couvrir 4, 9 ou 16 feuilles de papier qui, une fois imprimées et regroupées, formeront un poster.

**Impression économique**

Mode d'impression permettant d'économiser de l'encre en utilisant moins de points pour imprimer les images.

**Impression Pages par feuille**

Mode d'impression qui permet d'imprimer deux ou quatre pages sur une seule feuille de papier.

**Impression rapide**

Mode d'impression dans lequel la tête d'impression imprime les images dans les deux sens dans un mouvement de va et vient. Cette méthode autorise une impression plus rapide.

**Impression recto-verso**

Mode d'impression qui permet d'imprimer sur les deux faces du papier.

**Impression sans marges**

Mode d'impression qui permet d'imprimer sans aucune marge sur les quatre côtés du papier.

**Imprimante locale**

Imprimante connectée directement à un ordinateur par un câble d'interface.

**Interface**

Connexion entre l'ordinateur et l'imprimante. Voir aussi "*Interface parallèle*" et "*Interface USB*".

**Interface parallèle**

Interface utilisée dans une connexion locale entre un ordinateur et une imprimante. Voir aussi "*Interface*".

**Interface USB**

Sigle de « Universal Serial Bus » (bus série universel). Interface universelle qui permet de connecter à l'ordinateur jusqu'à 127 périphériques tels que clavier, dispositifs de pointage et imprimantes. Des concentrateurs USB permettent l'utilisation de ports supplémentaires. Voir aussi "*Interface*".

**Jet d'encre**

Méthode d'impression au moyen de laquelle chaque lettre ou symbole est imprimé par projection précise de l'encre sur le papier.

**Lecteur**

Périphérique de mémoire, tel qu'un disque dur, un lecteur de CD-ROM ou un lecteur de disquette. Sous Windows, une lettre est affectée à chaque lecteur pour en faciliter la gestion.

### **Logiciel d'impression**

Le logiciel d'impression livré avec l'imprimante comprend un pilote d'impression et des utilitaires d'impression. Le pilote permet de choisir entre divers paramètres pour obtenir les meilleurs résultats d'impression. Les utilitaires permettent de contrôler l'imprimante et de la maintenir dans un état de fonctionnement optimal. Voir aussi "*Pilote (Windows), Gestionnaire (Macintosh)*" et "*Utilitaires*".

### **Luminosité**

Définition du caractère clair ou sombre d'une image.

### **Marges**

Espace non imprimé à la périphérie du papier, en dehors de la zone imprimable. Voir aussi "*Zone imprimable*".

### **MicroWeave**

Mode d'impression par lequel les images sont imprimées avec un pas plus fin pour réduire la probabilité d'apparition de bandes. Voir aussi "*Bandes*".

### **Monochrome**

Impression utilisant une seule couleur, habituellement le noir.

### **Nettoyage des têtes**

Utilitaire qui nettoie la tête d'impression et permet aux buses de projeter l'encre correctement.

### **Niveaux de gris**

Échelle de nuances de gris allant du noir au blanc. Cette échelle est utilisée pour représenter les couleurs quand l'impression se fait en noir et blanc.

### **Niveaux d'encre**

Graphique illustrant la quantité d'encre restante dans chaque cartouche.

### **Ordre inversé**

Paramètre qui permet d'imprimer les documents dans l'ordre inverse, en commençant par la dernière page.

### **Orientation**

Paramètre qui détermine l'orientation du tirage. Deux options sont possibles : Portrait (vertical) ou Paysage (horizontal).

### **PhotoEnhance**

Mode d'impression qui procure toute une gamme d'options de correction d'image applicables aux photos avant leur impression.

***Pilote (Windows), Gestionnaire (Macintosh)***

Programme envoyant des instructions à un périphérique d'ordinateur pour lui indiquer ce qu'il doit faire. Par exemple, le pilote (gestionnaire) d'impression reçoit les données d'impression du logiciel de traitement de texte et envoie à l'imprimante des instructions d'impression. L'ensemble formé par le pilote (gestionnaire) d'impression et les utilitaires d'impression forme ce que l'on appelle le « logiciel d'impression ». Voir aussi "Logiciel d'impression".

***Pilote d'impression (Windows), Gestionnaire d'impression (Macintosh)***

Voir "Pilote (Windows), Gestionnaire (Macintosh)".

***Police***

Jeu de caractères ayant un même style et une même taille.

***Port***

Canal d'interface par lequel les données sont transmises entre appareils.

***PRINT Image Matching***

Ce système permet d'obtenir facilement des tirages étonnants par l'association d'un appareil photo numérique doté de la fonction PRINT Image Matching et d'une imprimante prenant en charge cette fonctionnalité. Des commandes d'impression sont associées aux données photographiques au cours d'une prise de vue avec un appareil photo numérique et l'imprimante applique ces commandes pour imprimer des photos qui bénéficient d'une correspondance de couleur particulièrement fidèle.

***Profils***

Normes qui permettent à différents périphériques de communiquer entre eux à l'aide de la technologie sans fil Bluetooth. Les profils sont définis par les utilisations et les fonctions que peuvent exploiter des périphériques, comme l'impression ou la numérisation à partir d'un ordinateur. Pour partager ces informations, les périphériques doivent être compatibles avec le même profil.

***Qualité d'impression***

Options de qualité d'impression disponibles dans le logiciel d'impression.

***Réduire ou agrandir le document***

Mode d'impression qui règle la taille imprimée d'un document.

***Réinitialisation***

Rétablissement de la configuration par défaut de l'imprimante en la mettant hors tension puis sous tension.

***Résolution***

Nombre de points utilisés pour représenter une image, exprimé sous la forme (nombre de points horizontaux) × (nombre de points verticaux).

### **Rotation 180°**

Paramètre qui applique une rotation de 180° à la page à imprimer.

### **RVB**

Sigle de Rouge, Vert et Bleu. Couleurs de base présentes dans des luminophores irradiés par le canon électronique du tube cathodique de l'écran pour créer des images couleur selon le principe du système additif.

### **Saturation**

Paramètre qui modifie l'éclat d'une couleur. Plus la saturation est faible, plus les couleurs sont ternes. Plus la saturation est élevée, plus les couleurs sont vives.

### **Spool**

Première étape de l'impression au cours de laquelle le logiciel d'impression convertit les données d'impression en codes lisibles par l'imprimante. Ces données sont envoyées au serveur d'impression ou directement à l'imprimante.

### **Spool Manager**

Programme qui convertit les données d'impression en codes compréhensibles par l'imprimante. Voir aussi "Spool".

### **sRGB**

Méthode de gestion des couleurs utilisée pour conserver une cohérence des couleurs entre divers périphériques conformes à la norme sRGB.

### **Status Monitor**

Programme permettant de contrôler l'état de l'imprimante.

### **Support**

Matière sur laquelle les données sont imprimées : papier ordinaire, enveloppe, papier spécial, transparent, etc.

### **Utilitaires**

Ensemble de programmes permettant de surveiller et d'entretenir l'imprimante. L'ensemble formé par le pilote d'impression et les utilitaires d'impression forme ce que l'on appelle le « logiciel d'impression ». Voir aussi "Logiciel d'impression".

### **Utilitaires d'impression**

Voir "Utilitaires".

### **Vérification des buses**

Utilitaire qui contrôle les buses de la tête d'impression pour déterminer si elles sont bouchées et ont besoin d'être nettoyées.

L

**R4CD000\_FR**  
**html.bk**

GLOSS.FM  
6/9/03

**Rev. E**

A5 size

Proof Sign-off:  
S.Kodama CRE Kawakami  
M.Otsuka  
editorname

***Zone imprimable***

Zone d'une page sur laquelle l'imprimante peut effectivement imprimer. En raison des marges, cette zone est inférieure au format physique de la page.

***Zoom***

Mode d'impression qui agrandit ou réduit automatiquement la taille du document de telle façon qu'il tienne dans le format du papier sélectionné dans le logiciel d'impression.



---

## ***Comment imprimer***

---

---

### ***Introduction***

---

Cette section vous guide à travers les différentes procédures d'impression.

#### *"Impression de texte et de pages Web"*

Explique comment imprimer des documents et des images sur différentes tailles ou différents types de feuilles simples.

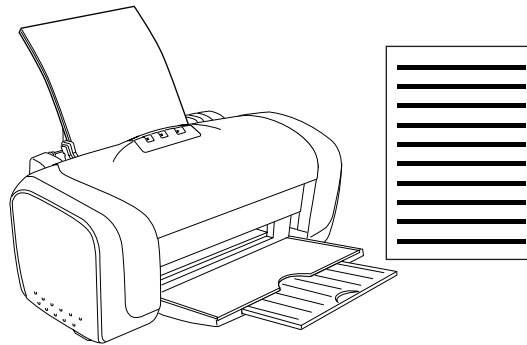

*"Impression de photos"*

Explique comment imprimer des photos sur différentes tailles ou différents types de feuilles simples.

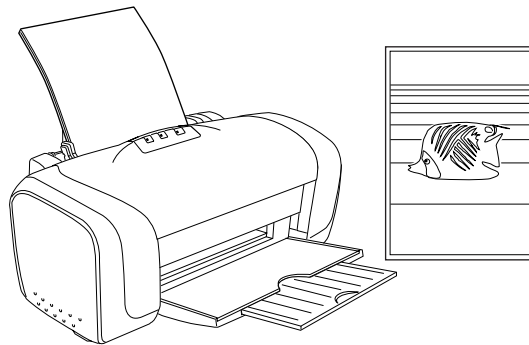
*"Impression sur des enveloppes"*

Explique comment imprimer sur des enveloppes.

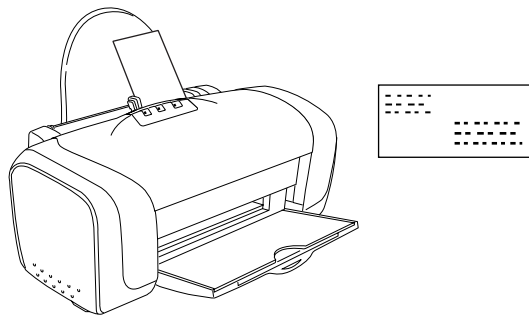

---

## ***Impression de texte et de pages Web***

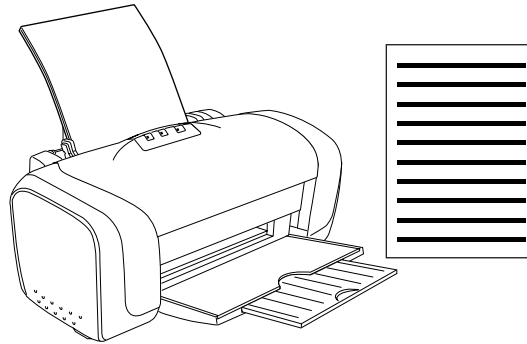

### ***Utilisation de feuilles simples***

Pour plus de détails sur le chargement de feuilles simples, reportez-vous à la section ci-dessous.

“Chargement de feuilles simples”

Si vous utilisez des supports spéciaux, reportez-vous à la section ci-dessous.

“Utilisation de supports spéciaux”

### ***Paramètres du pilote sous Windows***

1. Ouvrez le fichier que vous voulez imprimer.
2. Ouvrez le pilote d'impression.

“Accès au logiciel d'impression sous Windows”

3. Cliquez sur l'onglet Principal, puis réglez le paramètre Option Qualité. Pour plus de détails sur les options du paramètre Option Qualité, reportez-vous à la section suivante.  
➔ Voir "Option Qualité"
4. Réglez le paramètre Type.  
"Paramètre Support"
5. Réglez le paramètre Taille. Vous pouvez aussi définir une taille de papier personnalisée. Pour plus de détails, reportez-vous à la section suivante.  
"Définition de formats de papier personnalisés sous Windows"
6. Pour modifier l'orientation du tirage, sélectionnez Portrait (vertical) ou Paysage (horizontal).

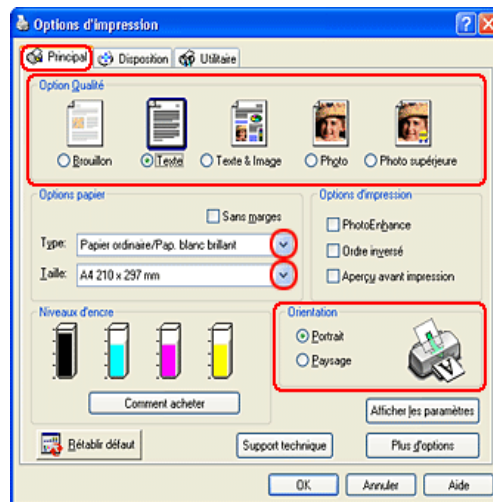

7. Cliquez sur OK pour fermer la boîte de dialogue des paramètres du pilote d'impression.

8. Imprimez vos données.

### **Paramètres du gestionnaire d'impression sous Mac OS 8.6 à 9.x**

1. Ouvrez le fichier que vous voulez imprimer.
2. Ouvrez la zone de dialogue Format d'impression.

“Accès au logiciel d'impression sous Mac OS 8.6 à 9.x”

3. Réglez le paramètre Taille papier. Vous pouvez aussi définir une taille de papier personnalisée. Pour plus de détails, reportez-vous à la section suivante.

“Définition de tailles papier personnalisées sous Mac OS 8.6 à 9.x”

4. Pour modifier l'orientation du tirage, sélectionnez Portrait (vertical) ou Paysage (horizontal).
5. Cliquez sur OK pour enregistrer les réglages et fermer la zone de dialogue.

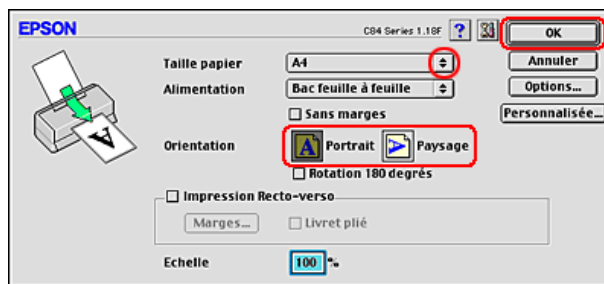

6. Ouvrez la zone de dialogue Imprimer.

“Accès au logiciel d'impression sous Mac OS 8.6 à 9.x”

7. Réglez le paramètre Support.

“Paramètre Support”

8. Cliquez sur Imprimer pour lancer l’impression.

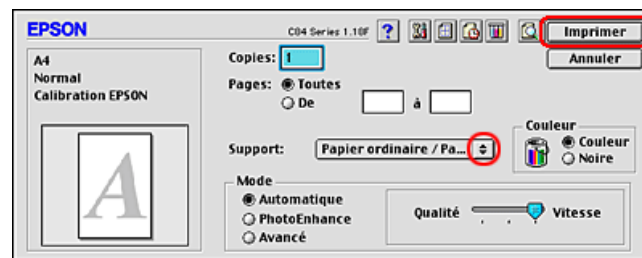

## Paramètres du pilote d’impression sous Mac OS X

1. Ouvrez le fichier que vous voulez imprimer.
2. Ouvrez la zone de dialogue Format d’impression.  
“Accès au logiciel d’impression sous Mac OS X”
3. Réglez le paramètre Pour. Pour imprimer avec des marges standard, sélectionnez Stylus C84.
4. Réglez les paramètres Papier et Orientation.

5. Cliquez sur OK pour fermer la zone de dialogue Format d'impression.

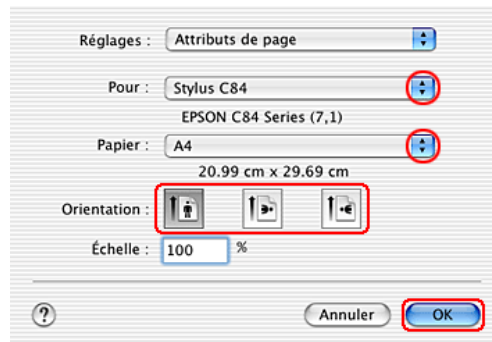

6. Ouvrez la zone de dialogue Imprimer.

“Accès au logiciel d'impression sous Mac OS X”

7. Réglez le paramètre Imprimante comme vous l'avez fait à l'étape 3 avec le paramètre Pour dans la zone de dialogue Format d'impression. Réglez ensuite les options Copies & Pages.

**Remarque :**

- ❑ *Utilisez toujours le même réglage pour le paramètre Pour de la zone de dialogue Format d'impression et pour le paramètre Imprimante de la zone de dialogue Imprimer. Sinon les données risquent de ne pas s'imprimer correctement.*

- ❑ *Les options Copies & Pages constituent une fonction standard de Mac OS X. Pour plus de détails, consultez la documentation de votre système d'exploitation.*

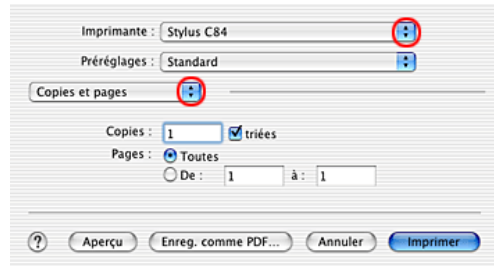

8. Sélectionnez Configuration Imprimante dans le menu contextuel.
9. Réglez les paramètres Support, Encre et Mode.  
➔ Voir "Configuration Imprimante"

"Paramètre Support"

10. Cliquez sur Imprimer pour lancer l'impression.

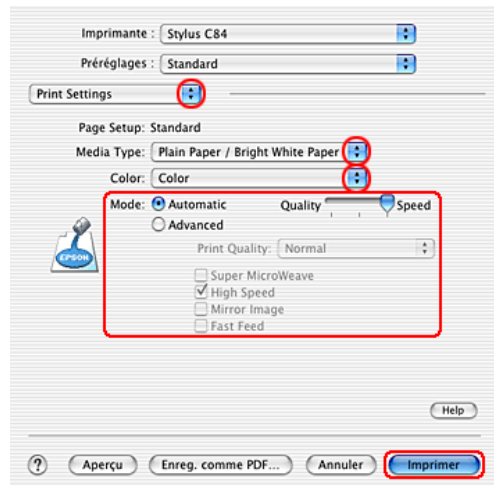



---

## ***Impression de photos***

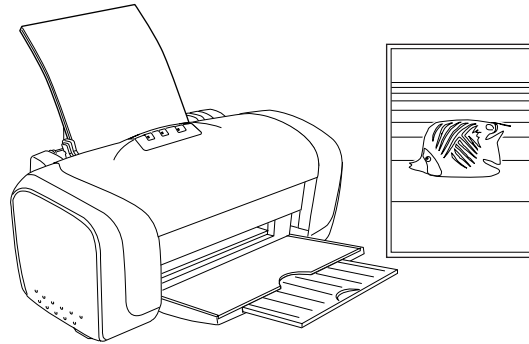

### ***Utilisation de feuilles simples***

Pour plus de détails sur le chargement de feuilles simples, reportez-vous à la section ci-dessous.

“Chargement de feuilles simples”

Si vous utilisez des supports spéciaux, reportez-vous à la section ci-dessous.

“Utilisation de supports spéciaux”

### ***Paramètres du pilote sous Windows***

1. Ouvrez le fichier que vous voulez imprimer.
2. Ouvrez le pilote d'impression.

“Accès au logiciel d'impression sous Windows”

3. Cliquez sur l'onglet **Principal**, puis réglez le paramètre **Option Qualité**. Pour plus de détails sur les options du paramètre **Option Qualité**, reportez-vous à la section suivante.  
➔ Voir "Option Qualité"
4. Réglez le paramètre **Type**.  
"Paramètre Support"
5. Réglez le paramètre **Taille**. Vous pouvez aussi définir une taille de papier personnalisée. Pour plus de détails, reportez-vous à la section suivante.  
"Définition de formats de papier personnalisés sous Windows"
6. Pour modifier l'orientation du tirage, sélectionnez **Portrait** (vertical) ou **Paysage** (horizontal).

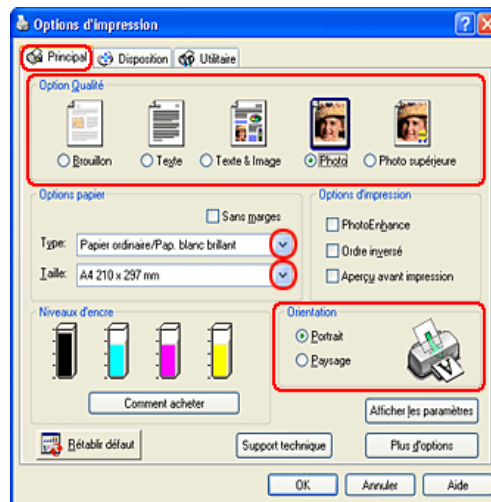

7. Cliquez sur **OK** pour fermer la boîte de dialogue des paramètres du pilote d'impression.

8. Imprimez vos données.

### **Paramètres du gestionnaire d'impression sous Mac OS 8.6 à 9.x**

1. Ouvrez le fichier que vous voulez imprimer.
2. Ouvrez la zone de dialogue Format d'impression.

“Accès au logiciel d'impression sous Mac OS 8.6 à 9.x”

3. Réglez le paramètre Taille papier. Vous pouvez aussi définir une taille de papier personnalisée. Pour plus de détails, reportez-vous à la section suivante.

“Définition de tailles papier personnalisées sous Mac OS 8.6 à 9.x”

4. Pour modifier l'orientation du tirage, sélectionnez Portrait (vertical) ou Paysage (horizontal).
5. Cliquez sur OK pour enregistrer les réglages et fermer la zone de dialogue.

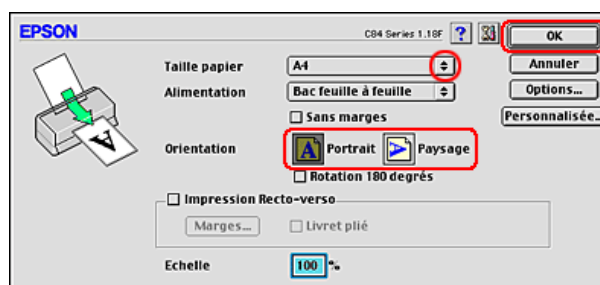

6. Ouvrez la zone de dialogue Imprimer.

“Accès au logiciel d'impression sous Mac OS 8.6 à 9.x”

7. Réglez le paramètre Support.

“Paramètre Support”

8. Cliquez sur Imprimer pour lancer l’impression.

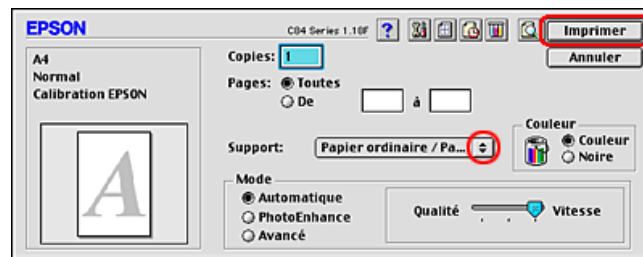

## ***Paramètres du pilote d'impression sous Mac OS X***

1. Ouvrez le fichier que vous voulez imprimer.
2. Ouvrez la zone de dialogue Format d'impression.  
“Accès au logiciel d'impression sous Mac OS X”
3. Réglez le paramètre Pour. Pour imprimer avec des marges standard, sélectionnez Stylus C84.
4. Réglez les paramètres Papier et Orientation.

5. Cliquez sur OK pour fermer la zone de dialogue Format d'impression.

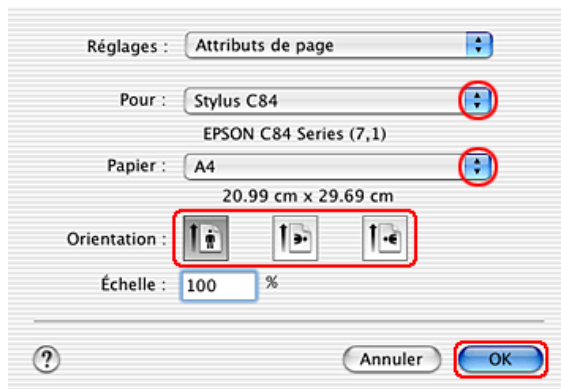

6. Ouvrez la zone de dialogue Imprimer.

“Accès au logiciel d'impression sous Mac OS X”

7. Réglez le paramètre Imprimante comme vous l'avez fait à l'étape 3 avec le paramètre Pour dans la zone de dialogue Format d'impression. Réglez ensuite les options Copies & Pages.

**Remarque :**

- ❑ Utilisez toujours le même réglage pour le paramètre Pour de la zone de dialogue Format d'impression et pour le paramètre Imprimante de la zone de dialogue Imprimer. Sinon les données risquent de ne pas s'imprimer correctement.

- ❑ *Les options Copies & Pages constituent une fonction standard de Mac OS X. Pour plus de détails, consultez la documentation de votre système d'exploitation.*

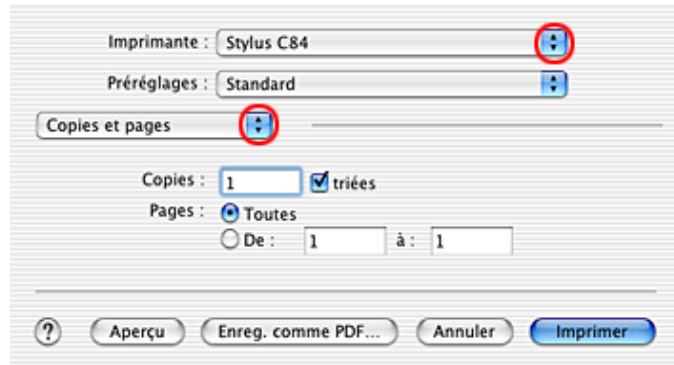

8. Sélectionnez Configuration Imprimante dans le menu contextuel.
9. Réglez les paramètres Support, Encre et Mode.  
➔ Voir "Configuration Imprimante"

"Paramètre Support"

10. Cliquez sur Imprimer pour lancer l'impression.

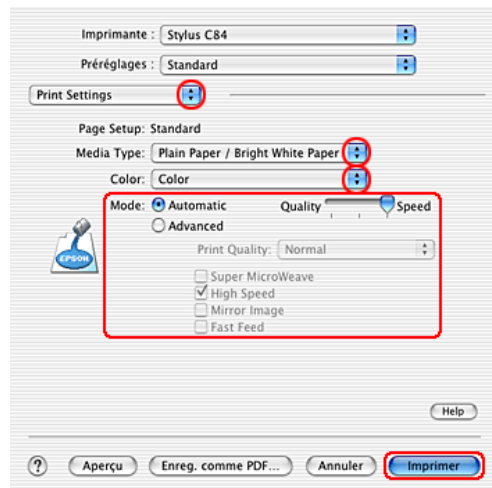

## ***Impression sur des enveloppes***

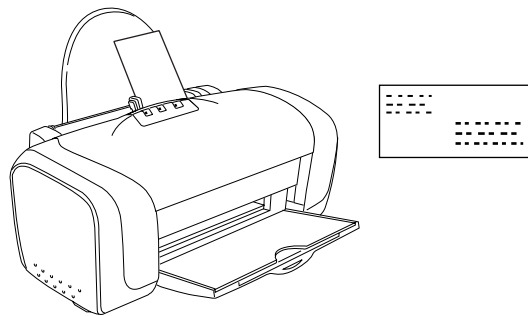

## ***Chargement d'enveloppes***

Pour le chargement d'enveloppes, reportez-vous à la section ci-dessous.

“Chargement d'enveloppes”

Pour la zone imprimable, reportez-vous à la section ci-dessous.  
➔ Voir “Zone imprimable”

## ***Paramètres du pilote sous Windows***

1. Ouvrez le pilote d'impression.

“Accès au logiciel d'impression sous Windows”

2. Cliquez sur l'onglet Principal, puis réglez le paramètre Option Qualité. Pour plus de détails sur les options du paramètre Option Qualité, reportez-vous à la section suivante.

➔ Voir “Option Qualité”

3. Sélectionnez Papier ordinaire / Papier blanc brillant pour le paramètre Type.

4. Sélectionnez la taille d'enveloppe appropriée pour le paramètre Taille. Vous pouvez aussi définir une taille de papier personnalisée. Pour plus de détails, reportez-vous à la section suivante.

“Définition de formats de papier personnalisés sous Windows”



5. Sélectionnez Paysage dans la zone Orientation.

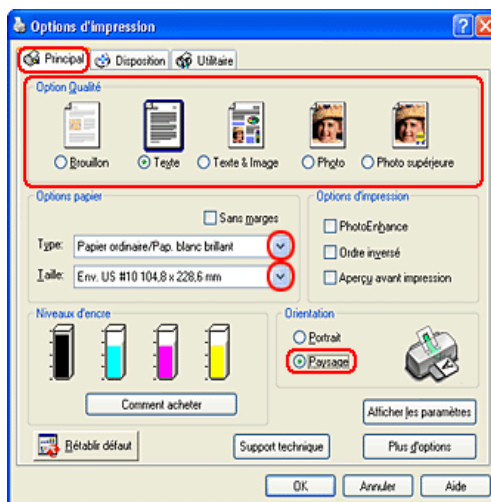

6. Cliquez sur OK pour fermer la boîte de dialogue des paramètres du pilote d'impression.
7. Imprimez vos données.

**Remarque :**

*Le paramètre Economie proposé dans la zone Options papier & qualité du menu avancé n'est pas disponible pour une impression sur des enveloppes.*

## **Paramètres du gestionnaire d'impression sous Mac OS 8.6 à 9.x**

1. Ouvrez la zone de dialogue Format d'impression.

“Accès au logiciel d'impression sous Mac OS 8.6 à 9.x”

2. Sélectionnez la taille d'enveloppe appropriée pour le paramètre Taille papier. Vous pouvez aussi définir une taille de papier personnalisée. Pour plus de détails, reportez-vous à la section suivante.

“Définition de tailles papier personnalisées sous Mac OS 8.6 à 9.x”

3. Sélectionnez Paysage dans la zone Orientation.
4. Cliquez sur OK pour enregistrer les réglages et fermer la zone de dialogue.

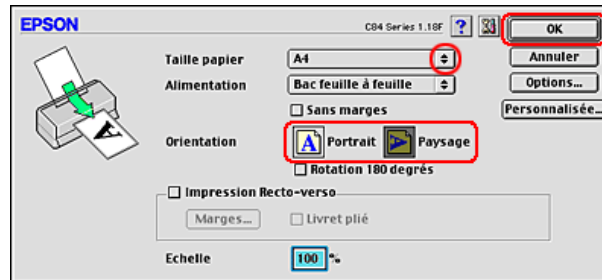

5. Ouvrez la zone de dialogue Imprimer.  
“Accès au logiciel d'impression sous Mac OS 8.6 à 9.x”
6. Sélectionnez Papier ordinaire / Papier blanc brillant pour le paramètre Support.

7. Cliquez sur Imprimer pour lancer l'impression.

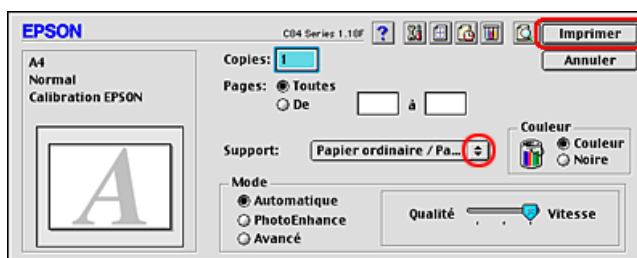

**Remarque :**

Le mode personnalisé Economie et l'option Economie proposée pour le paramètre Qualité de la zone de dialogue Plus d'options ne sont pas accessibles lors de l'impression sur des enveloppes.

## **Paramètres du pilote d'impression sous Mac OS X**

1. Ouvrez la zone de dialogue Format d'impression.  
"Accès au logiciel d'impression sous Mac OS X"
2. Sélectionnez Stylus C84 pour le paramètre Pour.
3. Sélectionnez la taille d'enveloppe appropriée pour le paramètre Papier.
4. Sélectionnez Paysage dans la zone Orientation.

5. Cliquez sur OK pour fermer la zone de dialogue Format d'impression.

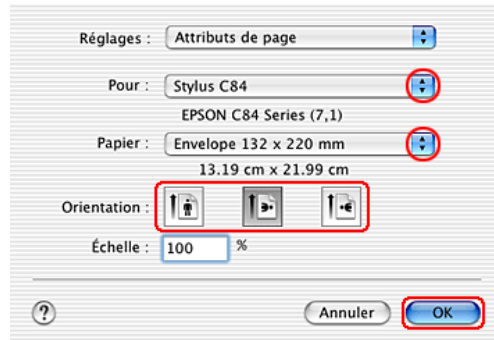

6. Ouvrez la zone de dialogue Imprimer.  
"Accès au logiciel d'impression sous Mac OS X"
7. Sélectionnez Stylus C84 pour le paramètre Imprimante, puis réglez les options Copies & Pages.

**Remarque :**

- ❑ Utilisez toujours le même réglage pour le paramètre Pour de la zone de dialogue Format d'impression et pour le paramètre Imprimante de la zone de dialogue Imprimer. Sinon les données risquent de ne pas s'imprimer correctement.

- ❑ *Les options Copies & Pages constituent une fonction standard de Mac OS X. Pour plus de détails, consultez la documentation de votre système d'exploitation.*

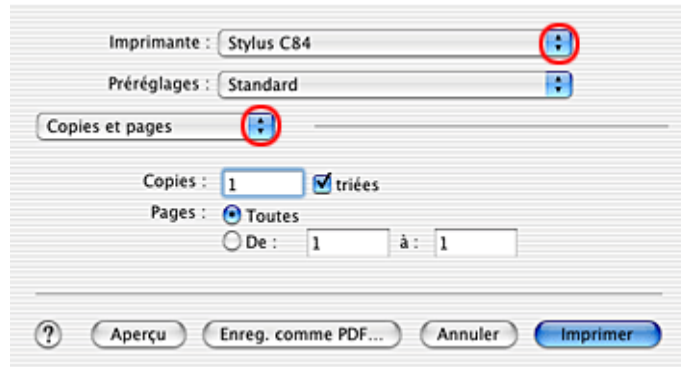

8. Sélectionnez Configuration Imprimante dans le menu contextuel.
9. Sélectionnez Papier ordinaire / Papier blanc brillant pour le paramètre Support, et réglez les paramètres Encre et Mode.  
➔ Voir "Configuration Imprimante"

10. Cliquez sur Imprimer pour lancer l'impression.

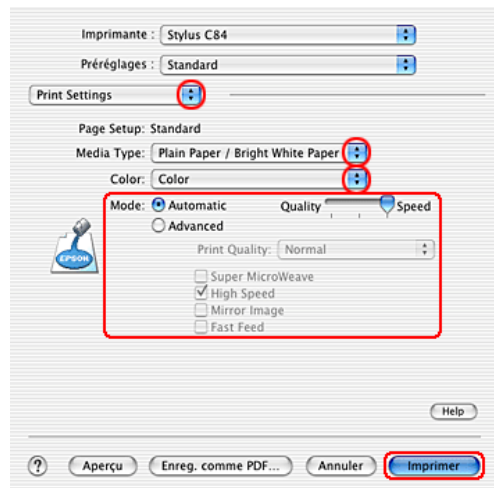

---

## ***Options d'impression***

---

---

### ***Présentation des diverses options d'impression***

---

Cette imprimante offre une large gamme d'options d'impression. Elle permet d'imprimer selon différents formats et d'utiliser de nombreux types de papier différents.

Le texte qui suit présente la procédure correspondant à chaque méthode d'impression. Pour voir plus de détails, cliquez sur le titre de chaque option d'impression.

#### ***"Impression sans marges"***

Permet d'imprimer sans aucune marge sur les quatre côtés du papier.

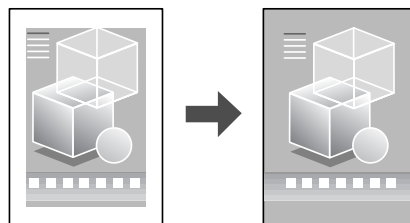

#### ***"Impression recto-verso"***

Permet d'imprimer sur les deux faces du papier.

**Remarque :**

*Cette fonction n'est pas disponible sous Mac OS X.*

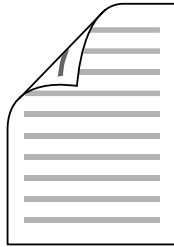
**"Impression avec ajustement à la taille du papier (Zoom)"**

Permet d'agrandir ou de réduire automatiquement la taille du document de façon qu'il corresponde au format du papier sélectionné dans le logiciel d'impression.

**Remarque :**

*Cette fonction n'est pas disponible sous Mac OS X.*

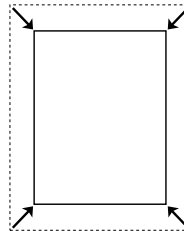
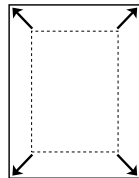



*"Impression Pages par feuille"*

Permet d'imprimer 2 ou 4 pages sur une seule feuille de papier.

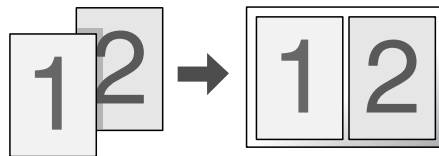

*"Impression Poster"*

Permet d'agrandir un document de façon à couvrir 4, 9 ou 16 feuilles qui, une fois regroupées, formeront un poster.

**Remarque :**

*Cette fonction n'est pas disponible sous Mac OS X.*

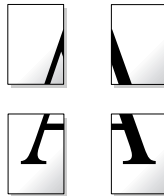

*"Impression de filigranes"*

Permet d'imprimer un texte ou une image en filigrane sur les tirages.

**Remarque :**

*Cette fonction n'est pas disponible sous Mac OS X.*

Vous pouvez, par exemple, imprimer le terme « Confidential » en filigrane sur un document important.

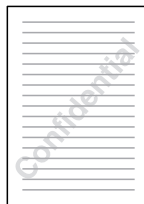

---

### ***Impression sans marges***

Cette imprimante permet d'imprimer sans aucune marge sur les quatre côtés du papier. Pour l'impression sans marges, suivez la procédure ci-dessous.

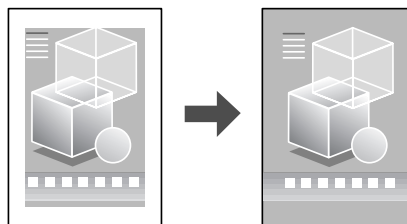

**Remarque :**

- Le moyen le plus facile et le plus rapide pour créer des photos sans marge avec cette imprimante consiste à utiliser le logiciel EPSON PhotoQuicker fourni sur le CD-ROM. EPSON PhotoQuicker comprend aussi un certain nombre de fonctions qui vous aideront à créer des photos exceptionnelles. Pour plus de détails, double-cliquez sur l'icône Guide du logiciel ESC84 sur le bureau pour afficher le Guide d'installation des logiciels d'impression de photos.*
- EPSON PhotoQuicker n'est pas disponible pour Windows NT 4.0 ou Mac OS X.*
- Cette fonction n'est pas disponible pour tous les supports et pour tous les réglages des paramètres du pilote.*

## Supports compatible

Vous pouvez utiliser les supports suivants avec cette fonction.

<b>Papier photo DURABrite :</b>	A4, 100 × 150 mm
<b>Papier photo glacé jet d'encre DURABrite :</b>	Letter, 4 × 6"
<b>Papier photo</b>	A4, Letter, 4 × 6", 100 × 150 mm
<b>Papier mat épais</b>	A4, Letter, 8 × 10"
<b>Papier photo semi-glacé Premium</b>	A4, Letter

**Remarque :**

- Si vous imprimez à l'aide de cette fonction, la durée de l'impression sera plus longue.*
- Si vous imprimez sur des supports autres que ceux énumérés ci-dessus, la qualité d'impression peut décliner dans le haut et le bas du tirage et ces zones peuvent être tachées. Avant d'imprimer des documents volumineux, imprimez une page pour vérifier la qualité.*

## ***Préparation des données d'impression***

Étant donné que cette fonction agrandit l'image en lui donnant une taille légèrement plus grande que celle du papier, la partie de l'image qui dépasse des limites du papier ne sera pas imprimée.

Lorsque vous créez des données d'impression dans une application, vous devez les ajuster à la taille du papier. Si votre application dispose de paramètres de marge, veuillez à leur donner une valeur nulle avant de lancer l'impression.

## ***Chargement du papier***

Une fois le support sélectionné, chargez-le dans l'imprimante. Pour plus de détails, reportez-vous à la section suivante.

“Chargement de feuilles simples”

## ***Paramètres du pilote sous Windows***

Une fois le support chargé, sélectionnez l'impression sans marge dans les paramètres du pilote d'impression.

1. Ouvrez le pilote d'impression.

“Accès au logiciel d'impression sous Windows”

2. Cliquez sur l'onglet Principal, puis réglez le paramètre Option Qualité. Pour plus de détails sur les options du paramètre Option Qualité, reportez-vous à la section suivante.  
➔ Voir “Option Qualité”
3. Cochez l'option Sans marges.
4. Réglez le paramètre Type.

“Paramètre Support”

5. Réglez le paramètre Taille.

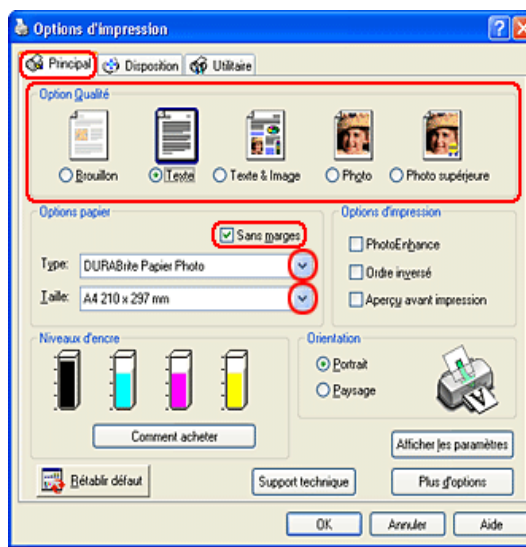

6. Cliquez sur OK pour fermer la boîte de dialogue des paramètres du pilote d'impression.

Lorsque toutes les étapes ci-dessus sont terminées, vous pouvez lancer l'impression. Imprimez un exemplaire à titre d'essai et examinez les résultats avant d'imprimer un travail en totalité.

**Remarque :**

*Vous pouvez définir de combien l'image dépasse des bords du papier au cours de l'impression sans marges. Lorsque l'option Sans marges est sélectionnée dans l'onglet Principal, le curseur coulissant Extension devient disponible dans l'onglet Disposition.*

## **Paramètres du gestionnaire d'impression sous Mac OS 8.6 à 9.x**

Une fois le support chargé, sélectionnez l'impression sans marge dans les paramètres du gestionnaire d'impression.

1. Ouvrez la zone de dialogue Format d'impression.  
"Accès au logiciel d'impression sous Mac OS 8.6 à 9.x"
2. Réglez le paramètre Taille papier.
3. Cochez l'option Sans marges.
4. Cliquez sur OK pour enregistrer les réglages et fermer la zone de dialogue.

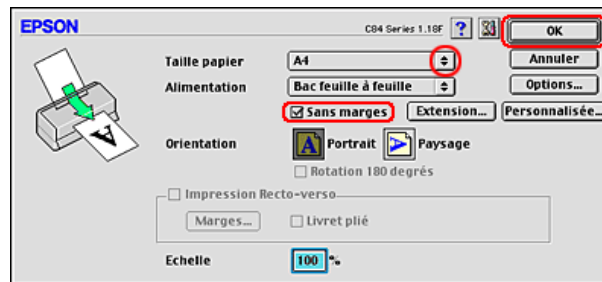

5. Ouvrez la zone de dialogue Imprimer.  
"Accès au logiciel d'impression sous Mac OS 8.6 à 9.x"
6. Réglez le paramètre Support.  
"Paramètre Support"
7. Cliquez sur Imprimer pour lancer l'impression.

**Remarque :**

- ❑ *Imprimez un exemplaire à titre d'essai et examinez les résultats avant d'imprimer un travail en totalité.*
- ❑ *Vous pouvez définir de combien l'image dépasse des bords du papier au cours de l'impression sans marges. Lorsque l'option Sans marges est sélectionnée dans la zone de dialogue Format d'impression, le curseur coulissant Extension devient disponible.*

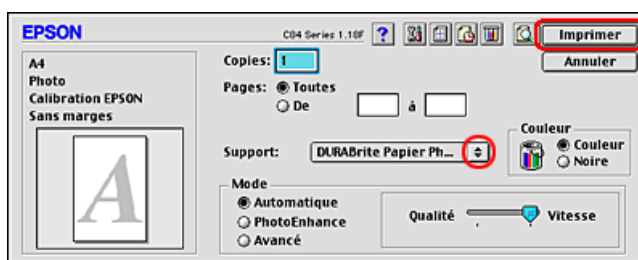

## **Paramètres du pilote d'impression sous Mac OS X**

Une fois le support chargé, sélectionnez l'impression sans marge dans les paramètres du gestionnaire d'impression.

1. Ouvrez la zone de dialogue Format d'impression.  
"Accès au logiciel d'impression sous Mac OS X"
2. Sélectionnez Stylus C84 (Sheet Feeder - Borderless) pour le paramètre Pour.
3. Réglez les paramètres Papier et Orientation.

4. Cliquez sur OK pour fermer la zone de dialogue Format d'impression.

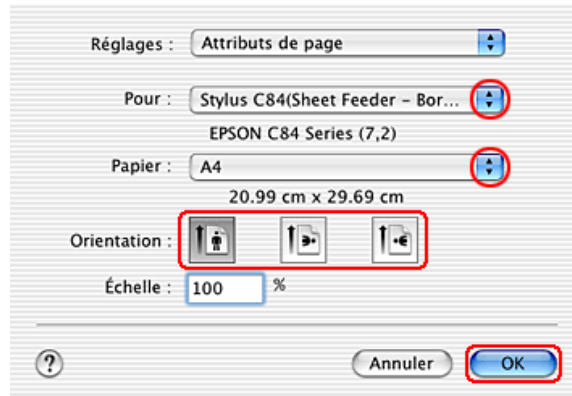

5. Ouvrez la zone de dialogue Imprimer.

“Accès au logiciel d'impression sous Mac OS X”

6. Sélectionnez Stylus C84 (Sheet Feeder - Borderless) pour le paramètre Imprimante, puis réglez les options Copies & Pages.



**Remarque :**

- ❑ *Les options Copies & Pages constituent une fonction standard de Mac OS X. Pour plus de détails, consultez la documentation de votre système d'exploitation.*

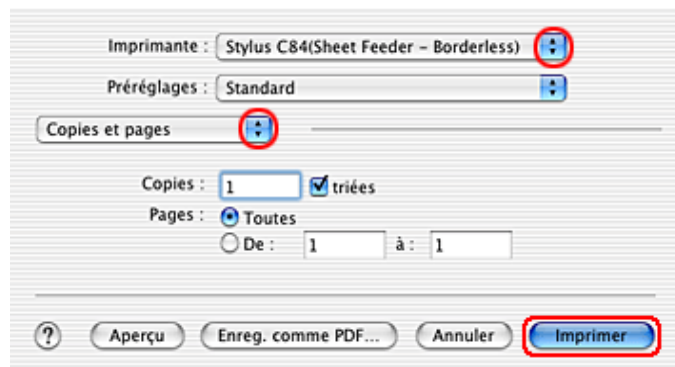

- ❑ *Utilisez toujours le même réglage pour le paramètre Pour de la zone de dialogue Format d'impression et pour le paramètre Imprimante de la zone de dialogue Imprimer. Sinon les données risquent de ne pas s'imprimer correctement.*

7. Sélectionnez Configuration Imprimante dans le menu contextuel.
8. Réglez les paramètres Support, Encre et Mode.  
➔ Voir "Configuration Imprimante"  
"Paramètre Support"
9. Cliquez sur Imprimer pour lancer l'impression.

**Remarque :**

- ❑ *Imprimez un exemplaire à titre d'essai et examinez les résultats avant d'imprimer un travail en totalité.*

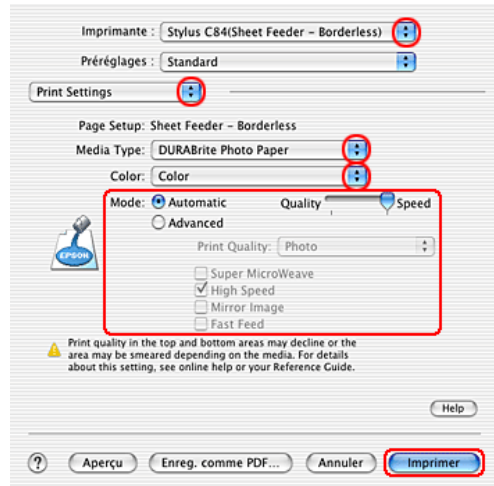

- ❑ *Vous pouvez définir de combien l'image dépasse des bords du papier au cours de l'impression sans marges.*  
➔ *Voir "Extension"*

---

## ***Impression recto-verso***

Deux types d'impression recto-verso sont disponibles.  
L'impression recto-verso standard vous permet d'imprimer les pages impaires en premier. Une fois ces pages imprimées, les feuilles peuvent être rechargées pour imprimer les pages de numéro pair sur la face opposée du papier.

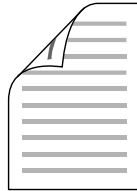

L'impression recto-verso de livrets pliés vous permet de réaliser des livrets à un pli. Pour en créer un, les pages qui apparaîtront à l'extérieur (une fois le livret plié) sont imprimées en premier. Les pages qui apparaîtront à l'intérieur du livret peuvent être imprimées après le rechargement du papier dans l'imprimante, comme illustré ci-dessous.

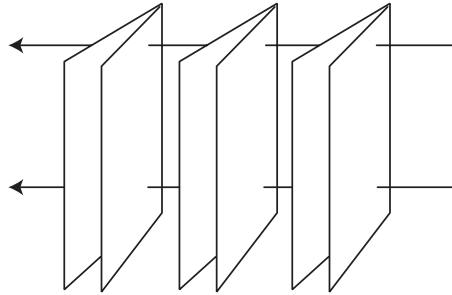

Livret à simple pli

\*: Bord de reliure

Il est possible de réaliser un livret en imprimant les pages 1 et 4 sur la première feuille de papier, les pages 5 et 8 sur la deuxième, et les pages 9 et 12 sur la troisième. Une fois ces feuilles rechargées dans le chargeur feuille à feuille, vous pouvez alors imprimer les pages 2 et 3 au verso de la première feuille de papier, les pages 6 et 7 au verso de la deuxième et les pages 10 et 11 au verso de la troisième. Les pages résultantes peuvent alors être pliées et reliées pour former un livret.

**Remarque :**

- Cette fonction n'est pas disponible sous Mac OS X.
- Cette fonction n'est pas disponible si vous cochez l'option Sans marges dans la zone Options papier de l'onglet Principal (Windows) ou dans la zone de dialogue Format d'impression (Macintosh).
- Cette fonction n'est pas disponible lorsque l'imprimante est utilisée en réseau ou en tant qu'imprimante partagée.

- ❑ *Selon le type de support, il est possible de charger jusqu'à 30 feuilles dans le chargeur feuille à feuille pour l'impression recto-verso.*
- ❑ *Utilisez uniquement des types de supports adaptés à une impression recto-verso, faute de quoi la qualité des tirages pourrait décliner.*
- ❑ *Selon le type de support et la quantité d'encre utilisée pour imprimer du texte et des images, il peut arriver que l'encre déteigne sur l'autre face du papier.*
- ❑ *La surface du papier peut être tachée pendant l'impression recto-verso.*

### ***Impression recto-verso standard pour Windows***

Pour imprimer les pages de numéro impair et pair sur les faces opposées de la feuille, procédez comme suit.

1. Ouvrez le pilote d'impression.

“Accès au logiciel d'impression sous Windows”

2. Cliquez sur l'onglet Principal, puis réglez le paramètre Option Qualité. Pour plus de détails sur les options du paramètre Option Qualité, reportez-vous à la section suivante.

➔ Voir “Option Qualité”

3. Réglez le paramètre Type.

“Paramètre Support”

- Réglez le paramètre Taille.

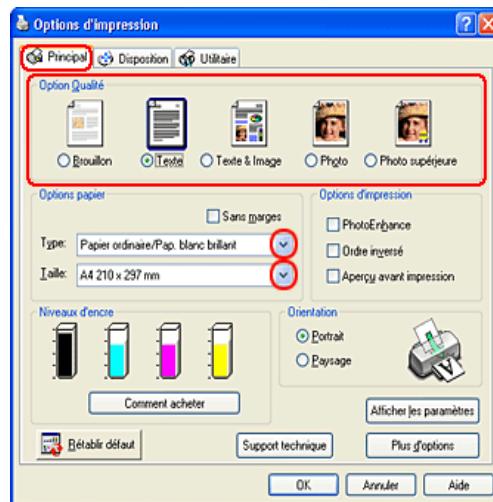

- Cliquez sur l'onglet Disposition, puis cochez l'option Impression Recto-verso.
- Cliquez sur Marges pour ouvrir la boîte de dialogue Marges.

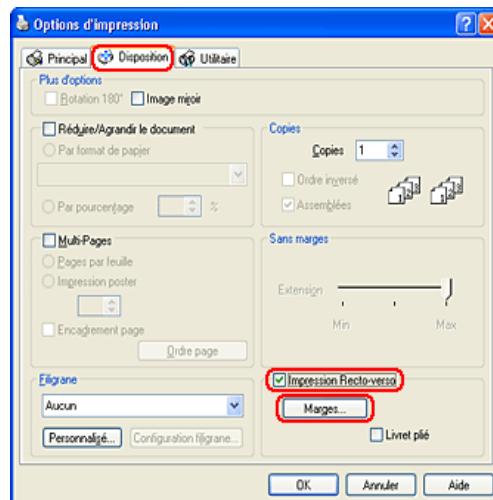

7. Indiquez le bord du papier sur lequel doit être placée la reliure. Vous avez le choix entre Gauche, Haut et Droite.
8. Choisissez cm ou pouce pour le paramètre Unité. Indiquez ensuite la largeur de la marge de reliure. Vous pouvez spécifier toute largeur comprise entre 0,3 cm et 3,0 cm ou entre 0,12 pouce et 1,18 pouce.

**Remarque :**

*En fonction de votre application, la marge de reliure réelle peut différer des valeurs spécifiées. Essayez avec quelques feuilles pour examiner le résultat avant d'imprimer de gros volumes.*



9. Cliquez sur OK pour revenir à l'onglet Disposition. Cliquez ensuite sur OK pour enregistrer les paramètres.
10. Chargez du papier dans le chargeur feuille à feuille, puis lancez l'impression à partir de votre application. Des instructions pour la création des pages de numéro pair s'afficheront lors de l'impression des pages de numéro impair.

“Chargement de feuilles simples”

11. Suivez les instructions qui s'affichent pour recharger le papier.

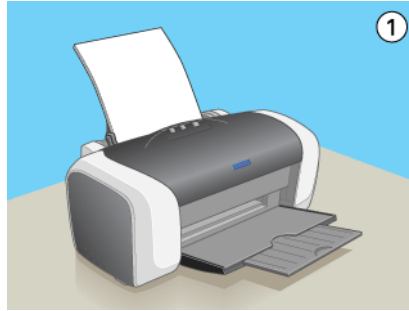

**Remarque :**

- Le papier peut se courber pendant l'impression en raison de la quantité d'encre utilisée. Dans ce cas, recourbez légèrement les feuilles dans le sens opposé avant de les recharger dans l'imprimante.*
- Alignez la pile de papier en la taquant sur une surface plate et dure avant de la recharger dans l'imprimante.*
- Suivez les instructions affichées lors du rechargement des tirages. Des bourrages ou un mauvais placement de la marge de reliure peuvent se produire si les tirages ne sont pas rechargés correctement.*
- En cas de bourrage papier, reportez-vous à la section suivante :  
➔ Voir "L'alimentation du papier est incorrecte"*

12. Une fois le papier rechargé, cliquez sur Continuer pour imprimer les pages de numéro pair.

### **Impression recto-verso standard pour Macintosh**

Pour imprimer les pages de numéro impair et pair sur les faces opposées de la feuille, procédez comme suit.



1. Ouvrez la zone de dialogue Format d'impression.  
"Accès au logiciel d'impression sous Mac OS 8.6 à 9.x"
2. Réglez le paramètre Taille papier.
3. Cochez l'option Impression Recto-verso.
4. Cliquez sur Marges.

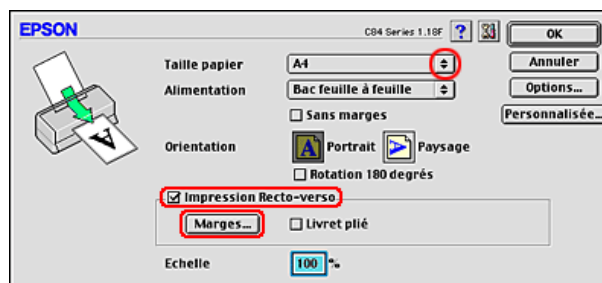

5. Indiquez le bord du papier sur lequel doit être placée la reliure. Vous avez le choix entre Gauche, Haut et Droite.
6. Indiquez la largeur de la marge de reliure dans la zone de texte. Vous pouvez spécifier toute largeur comprise entre 0,3 cm et 3,0 cm ou entre 0,12 pouce et 1,18 pouce.

**Remarque :**

*En fonction de votre application, la marge de reliure réelle peut différer des valeurs spécifiées. Essayez avec quelques feuilles pour examiner le résultat avant d'imprimer de gros volumes.*

7. Cliquez sur OK pour revenir à la zone de dialogue Format d'impression. Ensuite, cliquez sur OK pour enregistrer vos paramètres et fermer la zone de dialogue.

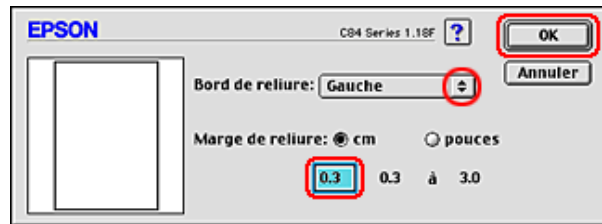

8. Ouvrez la zone de dialogue Imprimer.

“Accès au logiciel d'impression sous Mac OS 8.6 à 9.x”

9. Réglez le paramètre Support.

“Paramètre Support”

10. Chargez du papier dans le chargeur feuille à feuille, puis cliquez sur Imprimer pour lancer l'impression. Des instructions pour la création des pages de numéro pair s'afficheront lors de l'impression des pages de numéro impair.

“Chargement de feuilles simples”

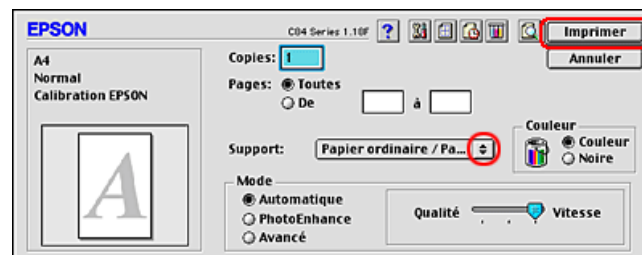

11. Suivez les instructions qui s'affichent pour rechargez le papier.

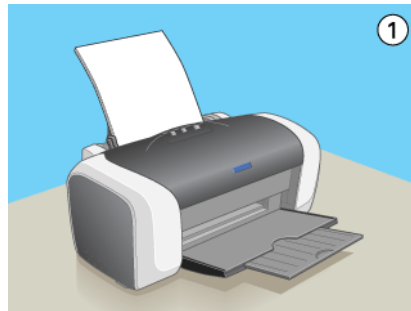

**Remarque :**

- ❑ *Le papier peut se courber pendant l'impression en raison de la quantité d'encre utilisée. Dans ce cas, recourbez légèrement les feuilles dans le sens opposé avant de les recharger dans l'imprimante.*
- ❑ *Alignez la pile de papier en la taquant sur une surface plate et dure avant de la recharger dans l'imprimante.*
- ❑ *Suivez les instructions affichées lors du rechargement des tirages. Des bourrages ou un mauvais placement de la marge de reliure peuvent se produire si les tirages ne sont pas rechargés correctement.*
- ❑ *En cas de bourrage papier, reportez-vous à la section suivante :  
➔ Voir "L'alimentation du papier est incorrecte"*

12. Une fois le papier rechargé, cliquez sur Continuer pour imprimer les pages de numéro pair.

## ***Impression recto-verso de livrets pliés pour Windows***

Pour créer un livret plié correspondant à la description donnée au début de cette section, procédez comme suit :

1. Ouvrez le pilote d'impression.

“Accès au logiciel d'impression sous Windows”

2. Cliquez sur l'onglet Principal, puis réglez le paramètre Option Qualité. Pour plus de détails sur les options du paramètre Option Qualité, reportez-vous à la section suivante.

➔ Voir “Option Qualité”

3. Réglez le paramètre Type.

“Paramètre Support”

4. Réglez le paramètre Taille.

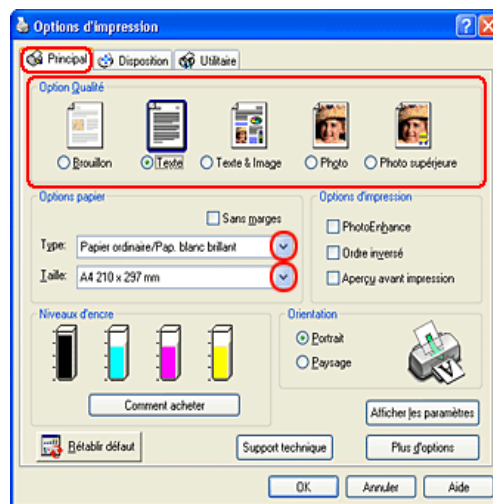

5. Cliquez sur l'onglet Disposition, puis cochez l'option Impression Recto-verso. Cochez ensuite l'option Livret plié.
6. Cliquez sur Marges pour ouvrir la boîte de dialogue Marges.

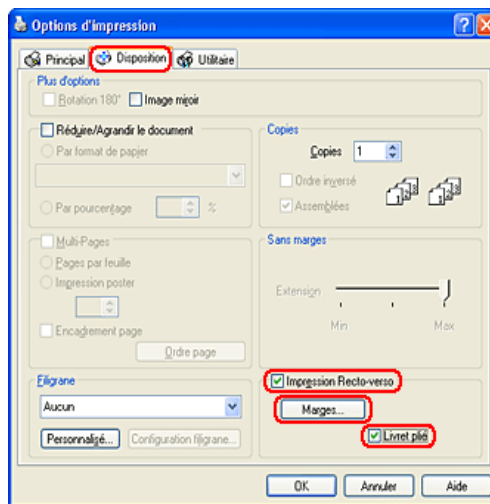

7. Indiquez le bord du papier sur lequel doit être placée la reliure. Vous avez le choix entre Gauche, Haut et Droite.

**Remarque :**

Lorsque l'option Portrait est sélectionnée pour le paramètre Orientation dans l'onglet Principal, les options de position de reliure Gauche ou Droite sont accessibles. La position de reliure Haut est accessible lorsque l'option Paysage est sélectionnée pour le paramètre Orientation.

8. Choisissez cm ou pouce pour le paramètre Unité. Indiquez la largeur de la marge de reliure. Vous pouvez spécifier toute largeur comprise entre 0,3 cm et 3,0 cm ou entre 0,12 pouce et 1,18 pouce. La largeur de marge spécifiée sera utilisée de part et d'autre du pli. Si vous spécifiez une marge de 10 mm, par exemple, une marge de 20 mm sera insérée (10 mm de chaque côté du pli).

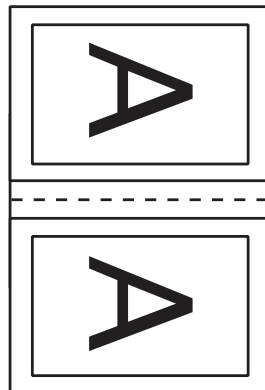
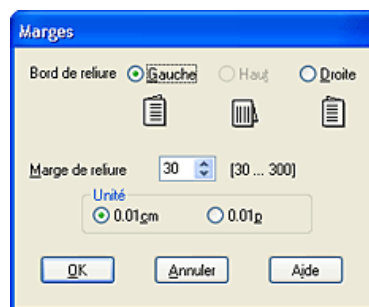

Portrait

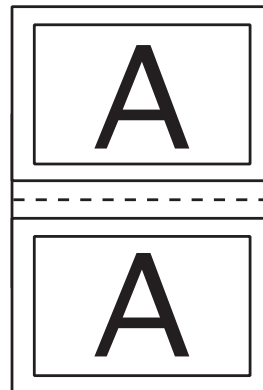

Paysage

\*: Bord de pliage

\*\* : Marge

9. Cliquez sur OK pour revenir à l'onglet Disposition. Cliquez ensuite sur OK pour enregistrer les paramètres.

10. Chargez du papier dans le chargeur feuille à feuille, puis lancez l'impression à partir de votre application. Des instructions pour l'impression des pages intérieures s'afficheront lors de l'impression des pages extérieures.

“Chargement de feuilles simples”

11. Suivez les instructions qui s'affichent pour rechargez le papier.

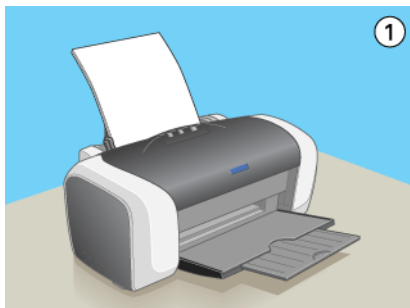

**Remarque :**

- ❑ *Le papier peut se courber pendant l'impression en raison de la quantité d'encre utilisée. Dans ce cas, recourbez légèrement les feuilles dans le sens opposé avant de les recharger dans l'imprimante.*
- ❑ *Alignez la pile de papier en la taquant sur une surface plate et dure avant de la recharger dans l'imprimante.*
- ❑ *Suivez les instructions affichées lors du rechargement des tirages. Des bourrages ou un mauvais placement de la marge de reliure peuvent se produire si les tirages ne sont pas rechargés correctement.*

- En cas de bourrage papier, reportez-vous à la section suivante :  
➔ Voir "L'alimentation du papier est incorrecte"*

12. Une fois le papier rechargé, cliquez sur Continuer pour imprimer les pages intérieures.
13. Lorsque l'impression est terminée, pliez les feuilles et reliez-les à l'aide d'une agrafeuse ou d'une autre méthode d'assemblage.

## **Impression recto-verso de livrets pliés pour Macintosh**

Pour créer un livret plié correspondant à la description donnée au début de cette section, procédez comme suit :

1. Ouvrez la zone de dialogue Format d'impression.  
  
"Accès au logiciel d'impression sous Mac OS 8.6 à 9.x"
2. Réglez le paramètre Taille papier.
3. Cochez l'option Impression Recto-verso. Cochez ensuite l'option Livret plié.
4. Cliquez sur Marges.

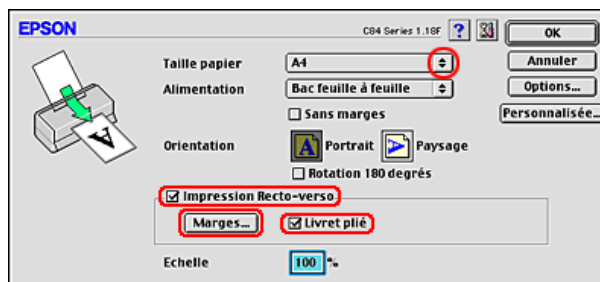



5. Indiquez le bord du papier sur lequel doit être placée la reliure. Vous avez le choix entre Gauche, Haut et Droite.

**Remarque :**

*Lorsque l'option Portrait est sélectionnée pour le paramètre Orientation dans la zone de dialogue Format d'impression, les options de position de reliure Gauche ou Droite sont accessibles. La position de reliure Haut est accessible lorsque l'option Paysage est sélectionnée pour le paramètre Orientation.*

6. Indiquez la largeur de la marge de reliure dans la zone de texte. Vous pouvez indiquer n'importe quelle largeur comprise entre 0,3 cm et 3,0 cm ou entre 0,12 pouce et 1,18 pouce. La largeur de marge spécifiée sera utilisée des deux côtés du pli. Si vous spécifiez une marge de 0,1 cm par exemple, une marge de 0,2 cm sera insérée (10 mm de chaque côté du pli).

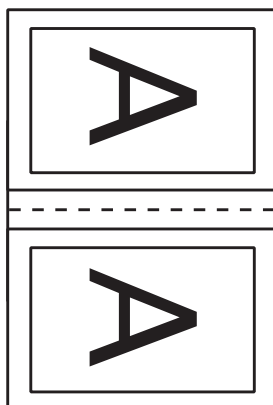

Portrait

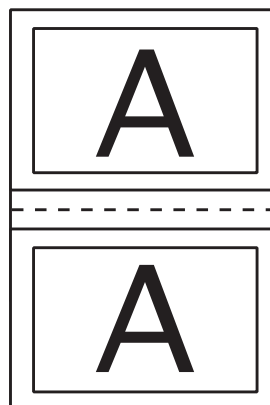

Paysage

\*: Bord de pliage

\*\* : Marge

7. Cliquez sur OK pour revenir à la zone de dialogue Format d'impression. Ensuite, cliquez sur OK pour enregistrer vos paramètres et fermer la zone de dialogue.

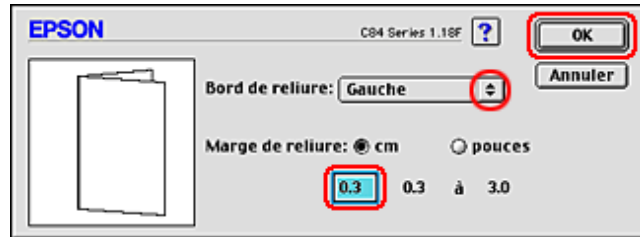

8. Ouvrez la zone de dialogue Imprimer.  
"Accès au logiciel d'impression sous Mac OS 8.6 à 9.x"
9. Réglez le paramètre Support.  
"Paramètre Support"
10. Chargez du papier dans le chargeur feuille à feuille, puis cliquez sur Imprimer pour lancer l'impression. Des instructions pour l'impression des pages intérieures s'afficheront lors de l'impression des pages extérieures.

"Chargement de feuilles simples"

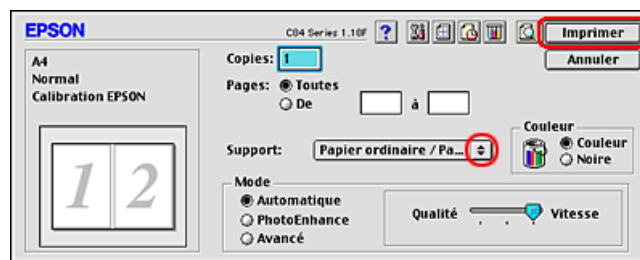

11. Suivez les instructions qui s'affichent pour rechargez le papier.

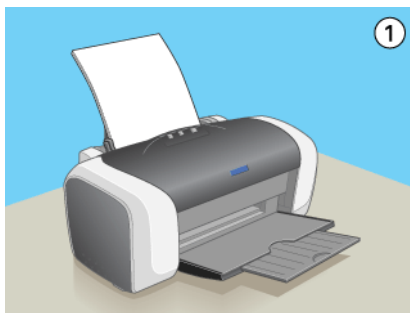

**Remarque :**

- ❑ *Le papier peut se courber pendant l'impression en raison de la quantité d'encre utilisée. Dans ce cas, recourbez légèrement les feuilles dans le sens opposé avant de les recharger dans l'imprimante.*
  - ❑ *Alignez la pile de papier en la taquant sur une surface plate et dure avant de la recharger dans l'imprimante.*
  - ❑ *Suivez les instructions affichées lors du rechargement des tirages. Des bourrages ou un mauvais placement de la marge de reliure peuvent se produire si les tirages ne sont pas rechargés correctement.*
  - ❑ *En cas de bourrage papier, reportez-vous à la section suivante :  
➔ Voir "L'alimentation du papier est incorrecte"*
12. Une fois le papier rechargé, cliquez sur Continuer pour imprimer les pages intérieures.
13. Lorsque l'impression est terminée, pliez les feuilles et reliez-les à l'aide d'une agrafeuse ou d'une autre méthode d'assemblage.

---

## ***Impression avec ajustement à la taille du papier (Zoom)***

La fonction d'impression Zoom permet d'adapter un document créé selon un format de papier particulier, A4 par exemple, en vue de son impression sur un papier de taille différente.

L'impression ajustée à la page adapte automatiquement les images ou le texte que vous voulez imprimer à la taille du papier sélectionnée dans le logiciel d'impression, ou vous permet de redimensionner l'image manuellement.

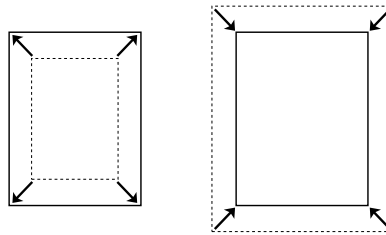

### ***Remarque :***

- Cette fonction n'est pas disponible sous Mac OS X.*
- Cette fonction n'est pas disponible si vous cochez l'option Sans marges dans la zone Options papier de l'onglet Principal (Windows) ou dans la zone de dialogue Format d'impression (Macintosh).*

## ***Chargement du papier***

Chargez du papier dans l'imprimante.

“Chargement de feuilles simples”

## Paramètres du pilote sous Windows

1. Ouvrez le pilote d'impression.

“Accès au logiciel d'impression sous Windows”

2. Cliquez sur l'onglet Principal, puis réglez le paramètre Option Qualité. Pour plus de détails sur les options du paramètre Option Qualité, reportez-vous à la section suivante.

➔ Voir “Option Qualité”

3. Réglez le paramètre Type.

“Paramètre Support”

4. Réglez le paramètre Taille.

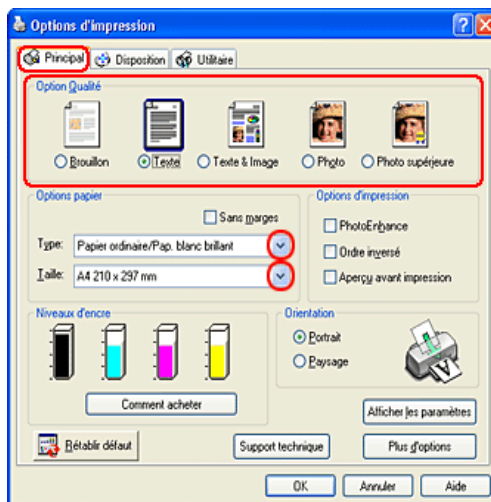

5. Cliquez sur l'onglet **Disposition**, puis cochez l'option **Réduire/Agrandir le document**. Vous pouvez sélectionner les options suivantes pour modifier la taille du document.

<b>Par format de papier</b>	Agrandissement ou réduction proportionnelle de la taille du document pour l'adapter au format de papier sélectionné dans la liste Par format de papier.
<b>Par pourcentage</b>	Agrandissement ou réduction manuelle de l'image. Cliquez sur les flèches pour sélectionner un pourcentage compris entre 10 et 400.

6. Cochez l'option **Par format de papier** et sélectionnez dans la liste déroulante la taille de papier que vous avez chargé dans l'imprimante, ou cochez l'option **Par pourcentage** et cliquez sur les flèches pour sélectionner le pourcentage.

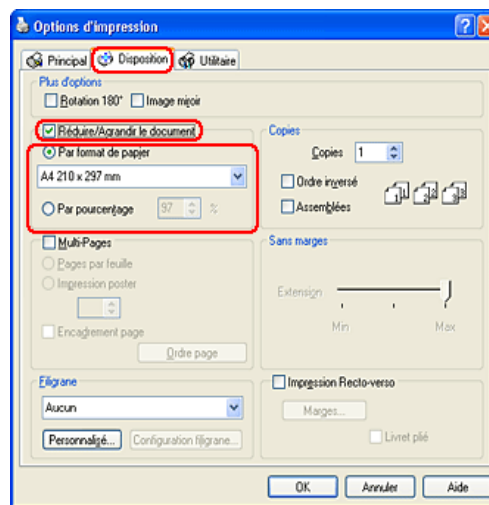

7. Cliquez sur **OK** pour fermer la boîte de dialogue des paramètres du pilote d'impression.

Lorsque toutes les étapes ci-dessus sont terminées, vous pouvez lancer l'impression.

## **Paramètres du gestionnaire d'impression sous Mac OS 8.6 à 9.x**

1. Ouvrez la zone de dialogue Format d'impression.  
"Accès au logiciel d'impression sous Mac OS 8.6 à 9.x"
2. Réglez le paramètre Taille papier.
3. Cliquez sur OK pour enregistrer les réglages et fermer la zone de dialogue.

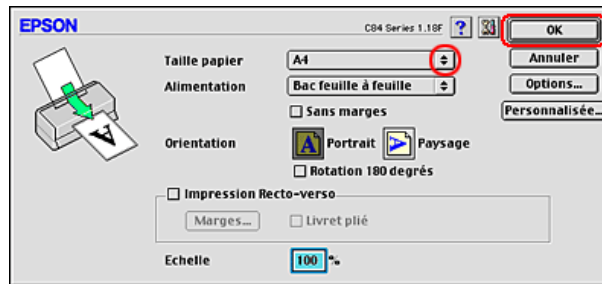

4. Ouvrez la zone de dialogue Imprimer.  
"Accès au logiciel d'impression sous Mac OS 8.6 à 9.x"
5. Réglez le paramètre Support.  
"Paramètre Support"

6. Cliquez sur l'icône  Organisation.

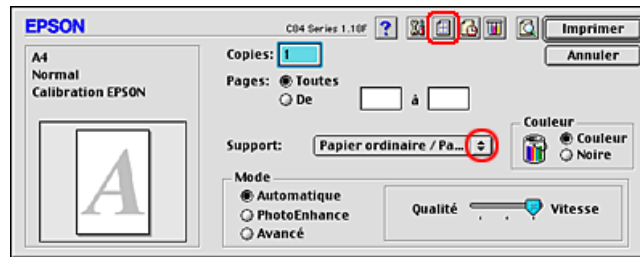

7. Cochez l'option Zoom.
8. Dans la zone Taille papier, sélectionnez la taille de papier chargé dans l'imprimante.
9. Cliquez sur OK pour enregistrer le réglage et fermer la zone de dialogue Disposition.

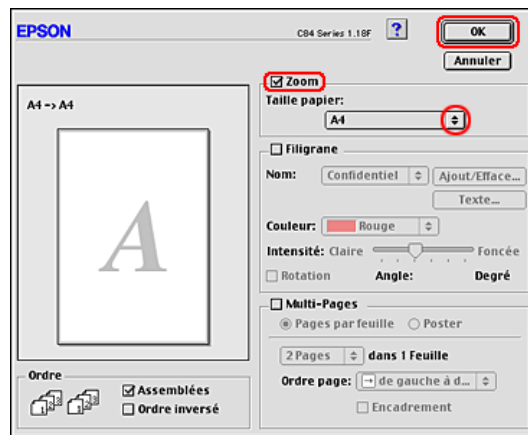

10. Cliquez sur Imprimer pour lancer l'impression.



---

## **Impression Pages par feuille**

L'option d'impression Pages par feuille permet d'imprimer deux ou quatre pages sur une seule feuille de papier.

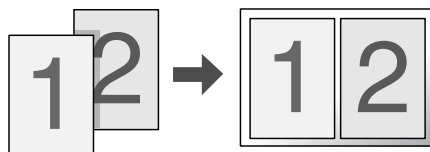

### **Remarque :**

*Cette fonction n'est pas disponible si vous cochez l'option Sans marges dans l'onglet Principal (Windows) ou dans la zone de dialogue Format d'impression (Mac OS 8.6 à 9.x).*

---

## **Chargement du papier**

Chargez du papier dans l'imprimante.

“Chargement de feuilles simples”

## **Paramètres du pilote sous Windows**

1. Ouvrez le pilote d'impression.

“Accès au logiciel d'impression sous Windows”

2. Cliquez sur l'onglet Principal, puis réglez le paramètre Option Qualité. Pour plus de détails sur les options du paramètre Option Qualité, reportez-vous à la section suivante.

➔ Voir “Option Qualité”

3. Réglez le paramètre Type.

“Paramètre Support”

4. Réglez le paramètre Taille.

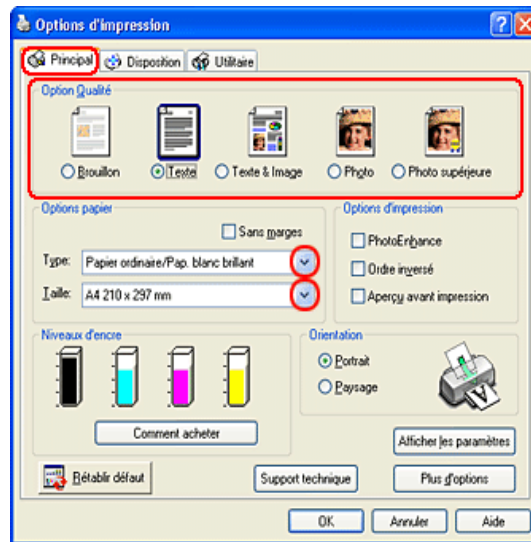

5. Cliquez sur l'onglet Disposition, sélectionnez Multi-Pages puis Pages par feuille.

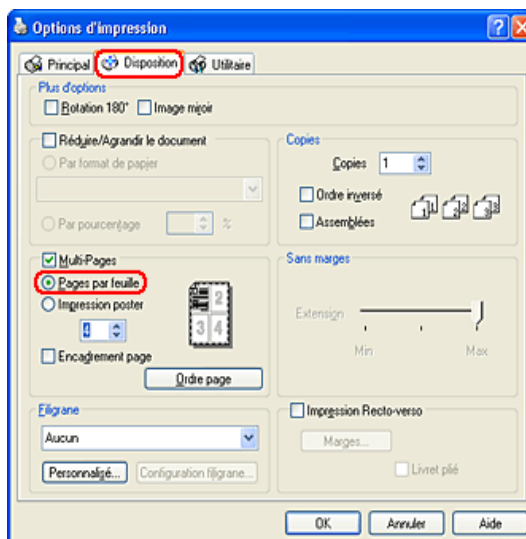

6. Effectuez les réglages suivants pour l'impression Pages par feuille.

<b>2, 4</b>	Impression de 2 ou de 4 pages de votre document sur la même feuille de papier.
<b>Encadrement page</b>	Impression d'un cadre autour des pages imprimées sur la feuille de papier.
<b>Ordre page</b>	Détermination de l'ordre dans lequel les pages doivent être imprimées sur la feuille de papier. Certains paramètres peuvent ne pas être disponibles en fonction de l'option sélectionnée pour le paramètre Orientation dans l'onglet Principal.

7. Cliquez sur OK pour fermer la boîte de dialogue des paramètres du pilote d'impression.

Une fois les étapes ci-dessus effectuées, lancez l'impression.

## **Paramètres du gestionnaire d'impression sous Mac OS 8.6 à 9.x**

1. Ouvrez la zone de dialogue Format d'impression.  
"Accès au logiciel d'impression sous Mac OS 8.6 à 9.x"
2. Réglez le paramètre Taille papier.
3. Cliquez sur OK pour enregistrer les réglages et fermer la zone de dialogue.

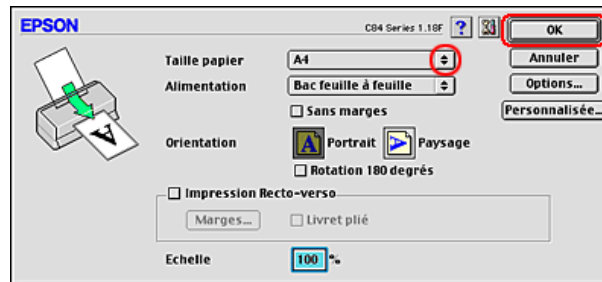

4. Ouvrez la zone de dialogue Imprimer.  
"Accès au logiciel d'impression sous Mac OS 8.6 à 9.x"
5. Réglez le paramètre Support.  
"Paramètre Support"

6. Cliquez sur l'icône  Organisation.

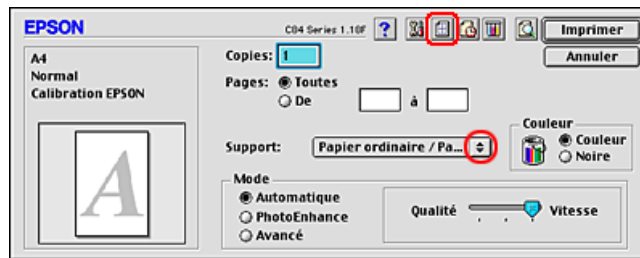

7. Cochez l'option Multi-Pages de la zone de dialogue Disposition, puis sélectionnez Pages par feuille.

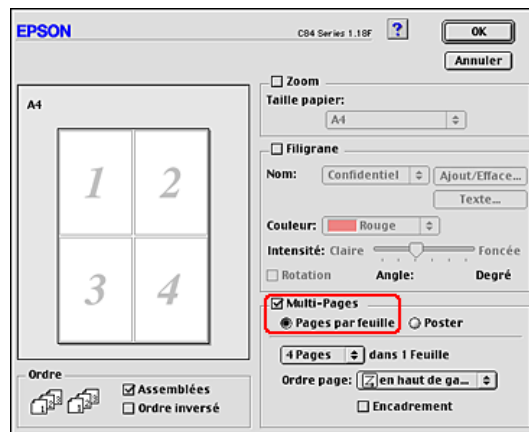

8. Réglez les paramètres suivants pour l'impression Pages par feuille :

<b>2 Pages, 4 Pages</b>	Impression de 2 ou de 4 pages de votre document sur la même feuille de papier.
-----------------------------	--

<b>Ordre page</b>	Détermination de l'ordre dans lequel les pages doivent être imprimées sur la feuille de papier. Certains paramètres peuvent être inaccessibles en fonction du choix effectué pour le paramètre Orientation dans la zone de dialogue Format d'impression.
<b>Encadrement</b>	Impression d'un cadre autour des pages imprimées sur la feuille de papier.

9. Cliquez sur OK pour enregistrer le réglage et fermer la zone de dialogue Disposition.
10. Cliquez sur Imprimer pour lancer l'impression.

### ***Paramètres du pilote d'impression sous Mac OS X***

1. Ouvrez la zone de dialogue Format d'impression.  
"Accès au logiciel d'impression sous Mac OS X"
2. Sélectionnez Stylus C84 pour le paramètre Pour.
3. Réglez les paramètres Papier et Orientation.

4. Cliquez sur OK pour fermer la zone de dialogue Format d'impression.

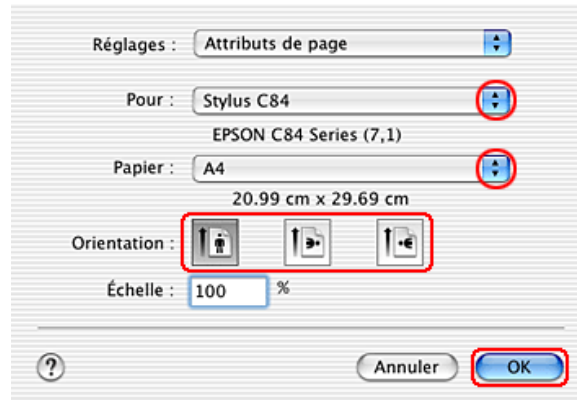

5. Ouvrez la zone de dialogue Imprimer.

“Accès au logiciel d'impression sous Mac OS X”

6. Sélectionnez Stylus C84 pour le paramètre Imprimante, puis réglez les options Copies & Pages.

**Remarque :**

- ❑ Utilisez toujours le même réglage pour le paramètre Pour de la zone de dialogue Format d'impression et pour le paramètre Imprimante de la zone de dialogue Imprimer. Sinon les données risquent de ne pas s'imprimer correctement.

- ❑ *Les options Copies & Pages constituent une fonction standard de Mac OS X. Pour plus de détails, consultez la documentation de votre système d'exploitation.*

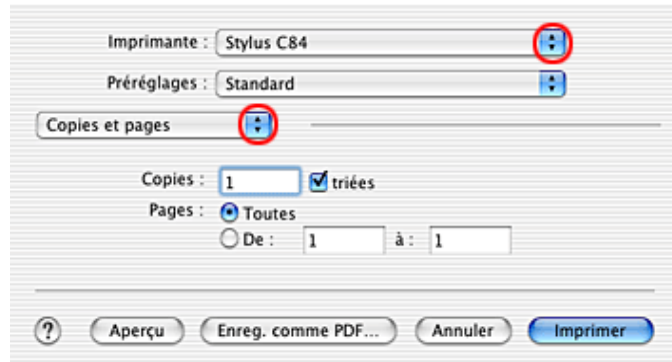

7. Sélectionnez Résumé dans le menu contextuel.
8. Effectuez les réglages suivants.

<b>Pages/feuille</b>	Impression de plusieurs pages du document sur la même feuille de papier. Vous pouvez choisir une des valeurs suivantes : 1, 2, 4, 6, 9 ou 16.
<b>Orientation</b>	Détermination de l'ordre dans lequel les pages doivent être imprimées sur la feuille de papier.
<b>Bordure</b>	Impression d'une bordure autour des pages imprimées sur chaque feuille de papier. Vous pouvez choisir une des options suivantes : Sans, Simple extra fine, Simple fine, Double extra fine ou Double fine.



**Remarque :**

Les options de *Disposition* constituent une fonction standard de Mac OS X. Pour plus de détails, consultez la documentation de votre système d'exploitation.

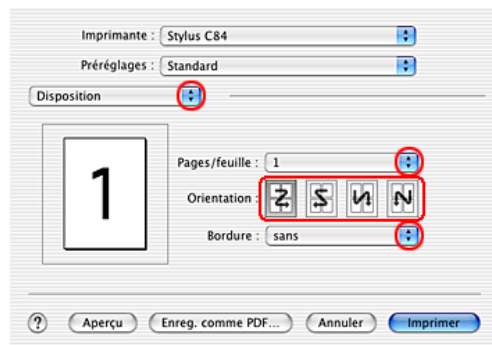

9. Sélectionnez Configuration Imprimante dans le menu contextuel.
10. Réglez les paramètres Support, Encre et Mode.  
➔ Voir "Configuration Imprimante"  
"Paramètre Support"

11. Cliquez sur Imprimer pour lancer l'impression.

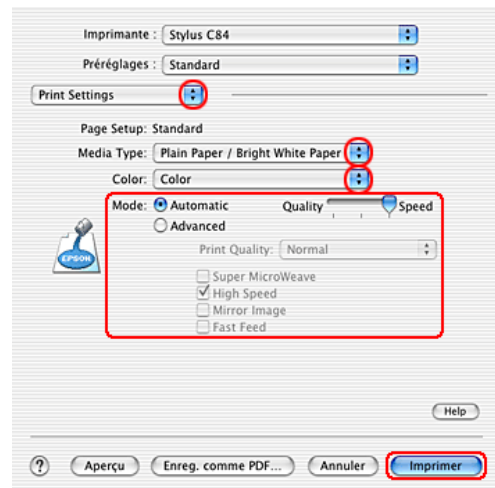

## Impression Poster

L'impression Poster permet d'imprimer une image à la taille d'un poster en agrandissant le document de façon à couvrir plusieurs feuilles de papier.

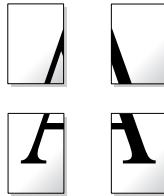

### Remarque :

- Cette fonction n'est pas disponible sous Mac OS X.

- ❑ *Cette fonction n'est pas disponible si vous cochez l'option Sans marges dans la zone Options papier de l'onglet Principal (Windows) ou dans la zone de dialogue Format d'impression (Macintosh).*

## **Chargement du papier**

Chargez du papier dans l'imprimante.

“Chargement de feuilles simples”

## **Paramètres du pilote sous Windows**

1. Ouvrez le pilote d'impression.

“Accès au logiciel d'impression sous Windows”

2. Cliquez sur l'onglet Principal, puis réglez le paramètre Option Qualité. Pour plus de détails sur les options du paramètre Option Qualité, reportez-vous à la section suivante.

➔ Voir “Option Qualité”

3. Réglez le paramètre Type.

“Paramètre Support”

## 4. Réglez le paramètre Taille.

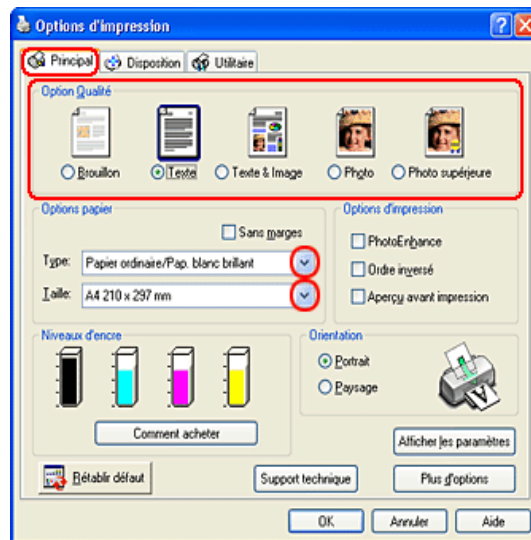

5. Cliquez sur l'onglet Disposition, sélectionnez Multi-Pages puis Impression poster. Cliquez sur la flèche Haut ou Bas pour sélectionner 2x2, 3x3 ou 4x4.

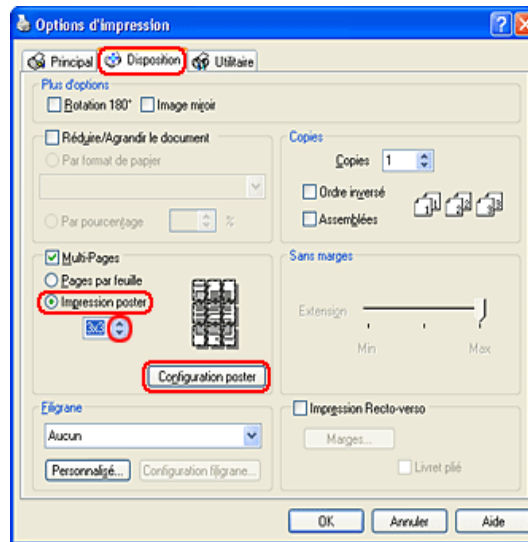

6. Pour définir le mode d'impression du poster, cliquez sur le bouton Configuration poster. La boîte de dialogue Configuration du poster s'ouvre.

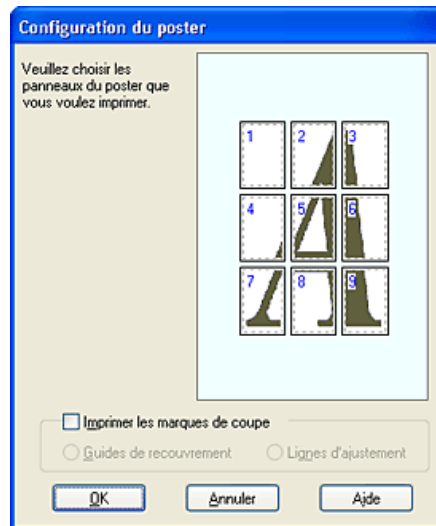

7. Effectuez les réglages suivants.

<b>Imprimer les marques de coupe</b>	Cochez cette case pour activer les options d'impression des marques de coupe.
<b>Guides de recouvrement</b>	Fait se chevaucher légèrement les panneaux et imprime des guides de recouvrement pour un alignement plus précis.
<b>Lignes d'ajustement</b>	Imprime des lignes de coupe pour vous aider à découper les pages.

**Remarque :**

*Si vous ne souhaitez imprimer que certains des panneaux et non le poster tout entier, cliquez sur les panneaux que vous ne souhaitez pas imprimer.*

8. Cliquez sur OK pour fermer la boîte de dialogue Configuration du poster.

Une fois les étapes ci-dessus effectuées, lancez l'impression.

### **Paramètres du gestionnaire d'impression sous Mac OS 8.6 à 9.x**

1. Ouvrez la zone de dialogue Format d'impression.  
"Accès au logiciel d'impression sous Mac OS 8.6 à 9.x"
2. Réglez le paramètre Taille papier.
3. Cliquez sur OK pour enregistrer les réglages et fermer la zone de dialogue.

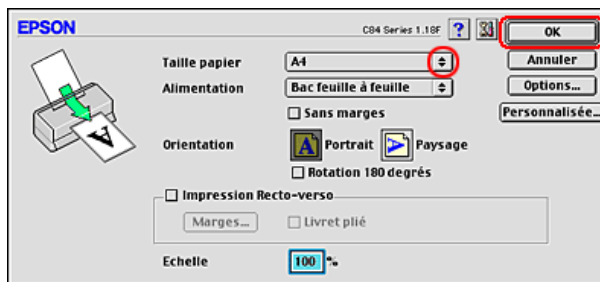

4. Ouvrez la zone de dialogue Imprimer.  
"Accès au logiciel d'impression sous Mac OS 8.6 à 9.x"
5. Réglez le paramètre Support.  
"Paramètre Support"

6. Cliquez sur l'icône  Organisation.

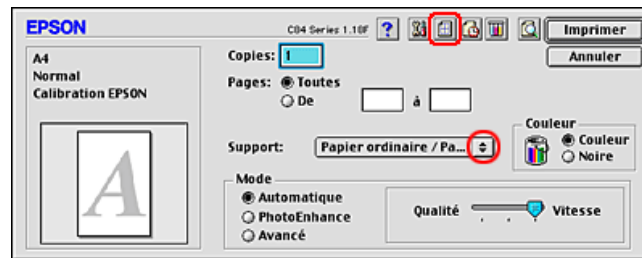

7. Dans la zone de dialogue Disposition, cochez l'option Multi-Pages puis sélectionnez Poster.

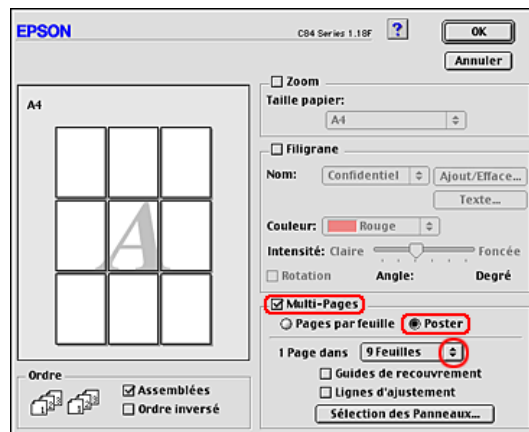

8. Effectuez les réglages suivants.

<b>1 Page dans xx Feuilles</b>	Indique le nombre de feuilles de papier imprimées que le document agrandi doit couvrir. Vous pouvez sélectionner 4, 9 ou 16 feuilles.
<b>Guides de recouvrement</b>	Fait se chevaucher légèrement les panneaux et imprime des guides de recouvrement pour un alignement plus précis.



<b>Lignes d'ajustement</b>	Imprime des lignes de coupe pour vous aider à découper les pages.
<b>Sélection des Panneaux</b>	Cliquez sur les panneaux que vous ne souhaitez pas imprimer puis sur OK pour imprimer les autres panneaux.

**Remarque :**

*Si vous ne souhaitez imprimer que certains des panneaux et non le poster dans son intégralité, cliquez sur Sélection des Panneaux, puis cliquez sur les panneaux que vous ne souhaitez pas imprimer et cliquez sur OK.*

9. Cliquez sur OK pour enregistrer le réglage et fermer la zone de dialogue Disposition.
10. Cliquez sur Imprimer pour lancer l'impression.

### **Comment créer un poster à partir de tirages**

Voici un exemple de création de poster pour lequel on sélectionne l'option 2x2 dans la zone Sélection poster et l'option Guide de recouvrement dans la zone Imprimer les marques de coupe. Reportez-vous également aux illustrations jointes.

Sheet 1	Sheet 2
Sheet 3	Sheet 4

1. Coupez la marge de la feuille 1 le long de la ligne verticale raccordant les repères d'alignement supérieur et inférieur, comme illustré sur la figure ci-dessous.

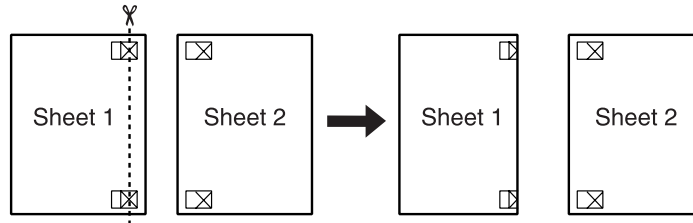

2. Placez la feuille 1 sur la feuille 2, superposez les marques d'alignement des deux feuilles, puis réunissez-les provisoirement en plaçant du ruban adhésif au verso.

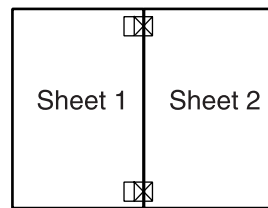

3. Coupez les feuilles assemblées le long de la ligne verticale raccordant les repères d'alignement (cette fois, une ligne située à gauche des repères), comme illustré sur la figure ci-dessous.

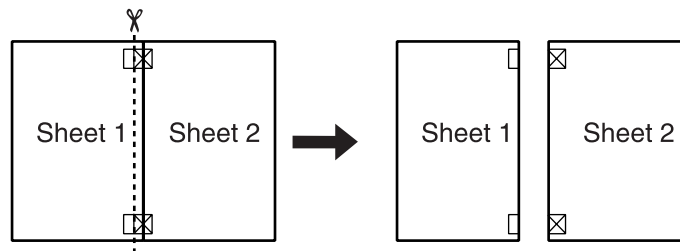

4. Alignez les feuilles à l'aide des repères d'alignement puis réunissez-les en plaçant du ruban adhésif au verso.

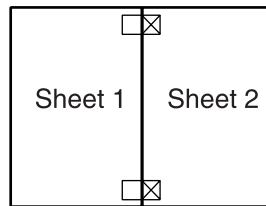

5. Répétez les instructions des étapes 1 à 4 pour assembler les feuilles 3 et 4 de la même façon.
6. Répétez les instructions des étapes 1 à 4 pour assembler le jeu supérieur et le jeu inférieur.

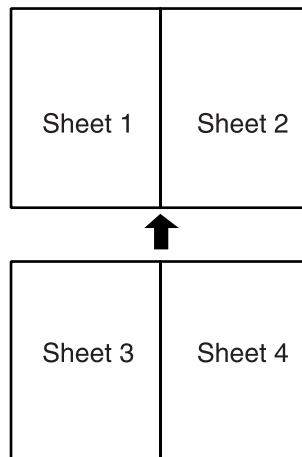

7. Découpez les marges restantes.



**Attention :**

*Prenez garde de ne pas vous blesser avec des instruments coupants.*

---

## **Impression de filigranes**

Avec ce mode d'impression, vous pouvez imprimer un filigrane constitué d'un texte ou d'une image sur votre document.



**Remarque :**

- Cette fonction n'est pas disponible sous Mac OS X.
- Cette fonction n'est pas disponible si vous cochez l'option Sans marges dans la zone Options papier de l'onglet Principal (Windows) ou dans la zone de dialogue Format d'impression (Macintosh).

---

## **Chargement du papier**

Chargez du papier dans l'imprimante.

“Chargement de feuilles simples”

## **Impression du filigrane sous Windows**

1. Ouvrez le logiciel d'impression.

“Accès au logiciel d'impression sous Windows”

2. Cliquez sur l'onglet Principal, puis réglez le paramètre Option Qualité. Pour plus de détails sur les options du paramètre Option Qualité, reportez-vous à la section suivante.  
➔ Voir "Option Qualité"
3. Réglez le paramètre Type.  
"Paramètre Support"
4. Réglez le paramètre Taille.

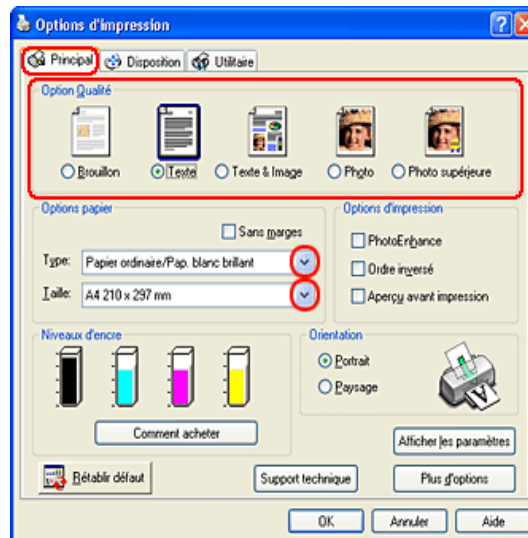

5. Cliquez sur l'onglet Disposition, choisissez le filigrane souhaité dans la liste Filigrane, puis cliquez sur Configuration filigrane.

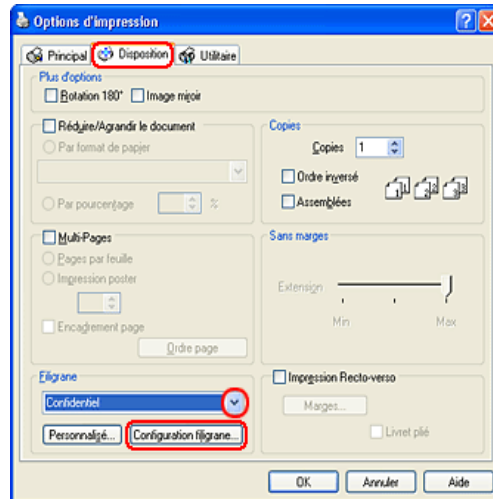

6. Effectuez les réglages nécessaires pour le filigrane. Vous pouvez modifier la position et la taille du filigrane en faisant glisser l'image avec la souris dans la fenêtre d'aperçu sur la gauche de la zone de dialogue.

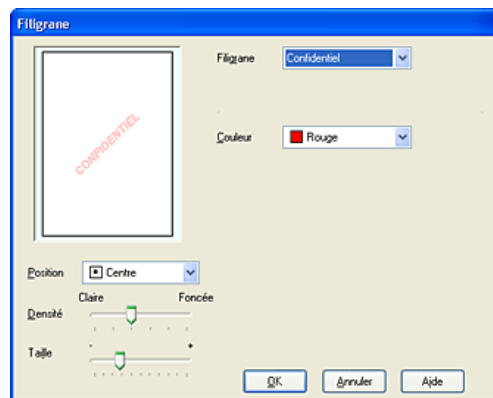

7. Cliquez sur OK pour revenir à l'onglet Disposition.
8. Cliquez sur OK pour fermer la boîte de dialogue des paramètres du pilote d'impression.
9. Imprimez les données à partir de votre application.

### ***Impression de filigranes sous Mac OS 8.6 à 9.x***

1. Ouvrez la zone de dialogue Format d'impression.  
"Accès au logiciel d'impression sous Mac OS 8.6 à 9.x"
2. Réglez le paramètre Taille papier.
3. Cliquez sur OK pour enregistrer les réglages et fermer la zone de dialogue.

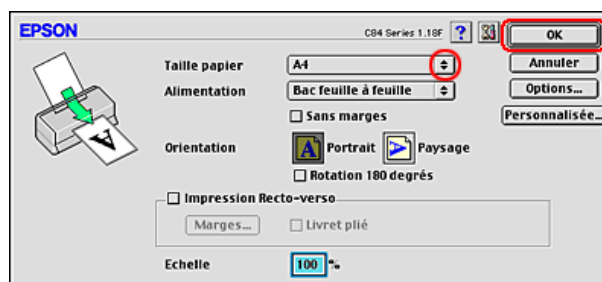

4. Ouvrez la zone de dialogue Imprimer.  
"Accès au logiciel d'impression sous Mac OS 8.6 à 9.x"
5. Réglez le paramètre Support.  
"Paramètre Support"

6. Cliquez sur l'icône  Organisation.

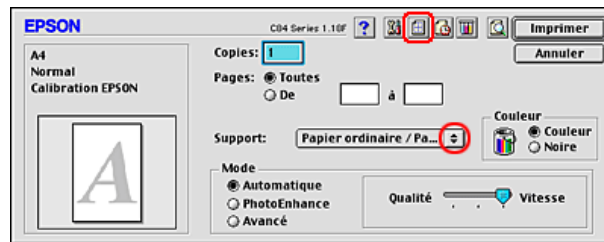

7. Cochez l'option Filigrane dans la zone de dialogue Disposition, puis choisissez le filigrane souhaité dans la liste Nom.

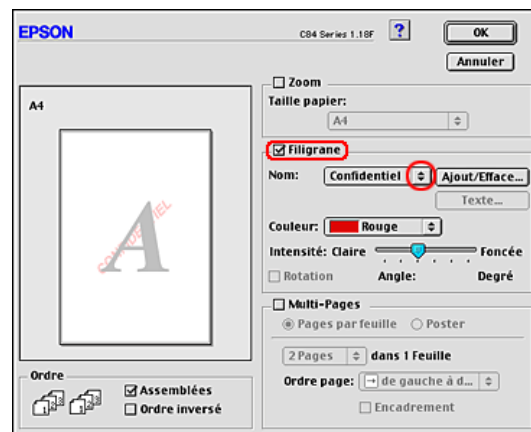

8. Effectuez les réglages nécessaires pour le filigrane. Vous pouvez modifier la position et la taille du filigrane en faisant glisser l'image avec la souris dans la fenêtre d'aperçu sur la gauche de la zone de dialogue.



9. Cliquez sur OK pour enregistrer le réglage et fermer la zone de dialogue Disposition.

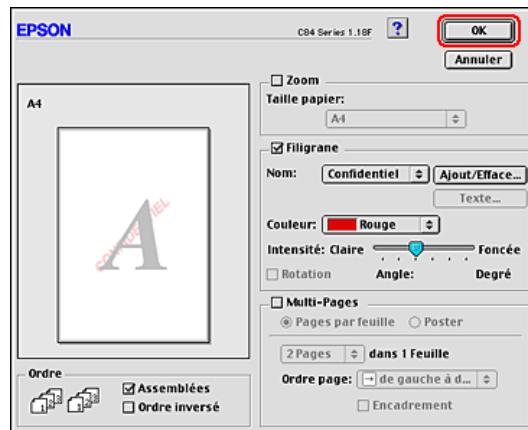

10. Cliquez sur Imprimer pour lancer l'impression.

## **Création d'un filigrane personnalisé sous Windows**

Vous pouvez ajouter vos propres filigranes à base de texte ou d'images à la liste Filigrane.

1. Dans l'onglet Disposition, cliquez sur le bouton Personnalisé sous la liste Filigrane. La boîte de dialogue suivante s'affiche.



2. Pour utiliser un fichier d'image comme filigrane, sélectionnez Image BMP. Cliquez sur Parcourir pour indiquer le fichier bitmap que vous voulez utiliser, puis sur OK. Donnez un nom à votre filigrane dans la zone Filigrane, puis cliquez sur Enregistrer.

Pour créer un filigrane à base de texte, cliquez sur le bouton Texte. Saisissez votre texte dans la zone Texte. Ce texte donnera son nom au filigrane. Si vous voulez modifier le nom du filigrane, saisissez un nouveau nom dans la zone Filigrane, puis cliquez sur Enregistrer.

3. Cliquez sur OK pour revenir à l'onglet Disposition.

4. Cliquez sur Configuration filigrane. La boîte de dialogue suivante s'affiche.

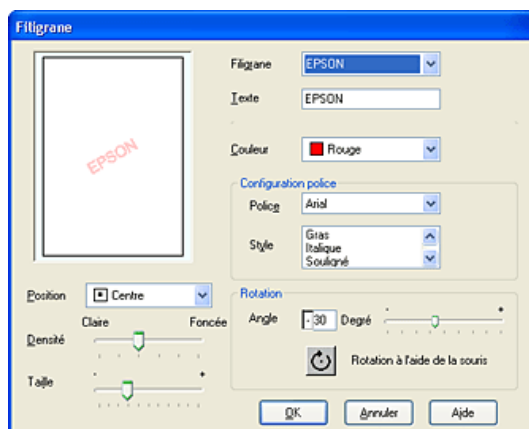

5. Vérifiez que le filigrane voulu est sélectionné dans la zone de liste Filigrane, puis réglez les paramètres Couleur, Position, Densité, Taille, Police, Style et Angle (pour plus de détails, consultez l'aide en ligne). Le résultat de vos réglages est visible dans l'aperçu du filigrane, sur le côté gauche de la boîte de dialogue.
6. Lorsque vos réglages sont terminés, cliquez sur OK.

## **Création de filigranes sous Mac OS 8.6 à 9.x**

Vous pouvez ajouter vos propres filigranes à base de texte ou d'images à la liste Filigrane.

1. Cliquez sur Ajout/Efface à côté de la liste Nom. La boîte de dialogue suivante s'affiche :



2. Pour utiliser un fichier image comme filigrane, cliquez sur le bouton Ajouter image. Indiquez le fichier image souhaité, puis cliquez sur Ouvrir.

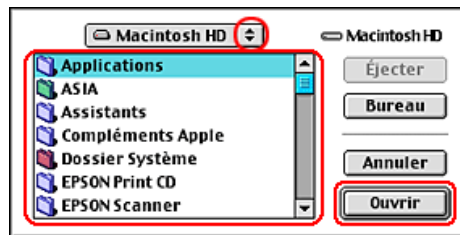

Pour créer un filigrane à base de texte, cliquez sur le bouton Ajouter texte. Tapez le texte dans la zone Texte, sélectionnez une police et un style de texte, puis cliquez sur OK.

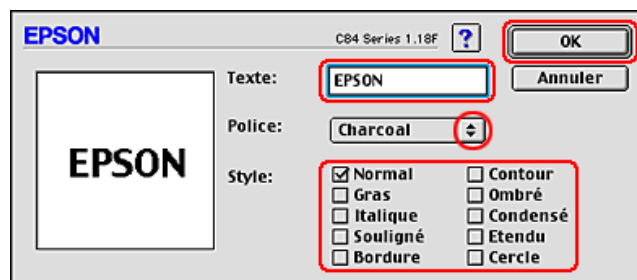

3. Le nom du fichier image ou le texte du filigrane s'affiche dans la liste Filigrane de la zone de dialogue Filigrane. Pour modifier le nom d'un filigrane image, sélectionnez-le dans la liste, puis tapez un nouveau nom. Lorsqu'un filigrane texte est sélectionné dans la liste Filigrane, vous pouvez modifier le texte ainsi que la police et le style en cliquant sur le bouton Texte....

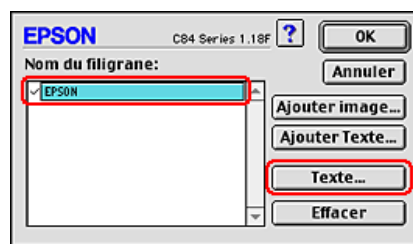

4. Cliquez sur OK pour ajouter votre filigrane à la liste Filigrane de la zone de dialogue Disposition.

L

**R4CD000\_FR**  
**html.bk**

VARI.FM  
6/9/03

**Rev. E**

A5 size

Proof Sign-off:  
S.Kodama CRE Kawakami  
M.Otsuka  
editorname

---

## ***Paramètres du logiciel d'impression***

---

### ***Pour Windows***

---

### ***Présentation du logiciel d'impression***

---

#### ***Menus du pilote d'impression***

Le logiciel d'impression livré avec votre imprimante comprend un pilote et des utilitaires d'impression. Le pilote vous permet de choisir entre divers paramètres pour obtenir les meilleurs résultats d'impression. Les utilitaires permettent de contrôler l'imprimante et de la maintenir dans un état de fonctionnement optimal.

Pour plus de détails sur chaque paramètre et utilitaire du pilote d'impression, reportez-vous aux sections suivantes :

- ➔ Voir "Définition des paramètres de l'onglet Principal"
- ➔ Voir "Réglage des paramètres de l'onglet Disposition"
- ➔ Voir "Définition des paramètres de l'onglet Utilitaire"

#### ***Accès au pilote d'impression***

Pour plus d'informations sur la façon d'accéder au logiciel d'impression, reportez-vous à la section suivante :

"Accès au logiciel d'impression sous Windows"

***Remarque :***

*Les options du logiciel d'impression à votre disposition dépendent de la version de Windows que vous utilisez.*

## Informations complémentaires

L'aide en ligne propose davantage d'informations sur le logiciel d'impression.

➔ Voir "S'informer grâce à l'aide en ligne"

## Définition des paramètres de l'onglet Principal

L'onglet Principal permet de régler les paramètres Option Qualité, Options papier, Options d'impression, Orientation et Plus d'options, et aussi de vérifier les niveaux d'encre. Reportez-vous à la section appropriée ci-dessous.

## Réglage des paramètres de base

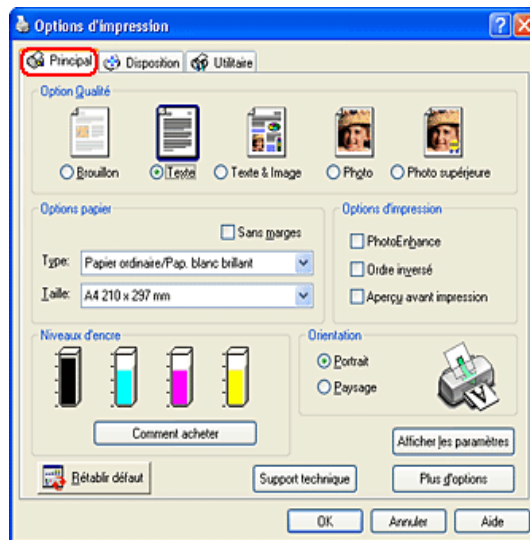



### **Option Qualité**

Vous pouvez choisir parmi les options de qualité suivantes :

<b>Brouillon</b>	Impression économique à haute vitesse.
<b>Texte</b>	Impression standard de texte en qualité moyenne.
<b>Texte &amp; Image</b>	Impression standard de texte et de graphiques en haute qualité.
<b>Photo</b>	Impression photographique en haute qualité.
<b>Photo supérieure</b>	Impression photographique en très haute qualité.
<b>Défini par l'utilisateur (votre nom unique)</b>	Impression à l'aide de paramètres personnalisés (cette option s'affiche lorsque des paramètres personnalisés ont été définis dans le menu Plus d'options de l'onglet Principal).

### **Options papier**

<b>Sans marges</b>	Cochez cette case lorsque vous voulez imprimer sans marges. Avec cette fonction, vous pouvez imprimer jusqu'au bord du papier sur les quatre côtés. ➔ Voir "Impression sans marges"
<b>Type</b>	Sélectionnez le paramètre Type correspondant au support qui est chargé dans l'imprimante.  Le paramètre Type détermine les autres paramètres disponibles. Vous devez donc toujours le définir en premier.  Pour connaître le support que vous utilisez, recherchez son type dans la liste des types de supports.  "Paramètre Support"

<b>Taille</b>	Choisissez le format de papier à utiliser. Vous pouvez aussi ajouter un format de papier personnalisé. Pour ajouter votre propre format de papier personnalisé, procédez comme suit.  "Définition de formats de papier personnalisés sous Windows"
---------------	--

### **Options d'impression**

#### *PhotoEnhance*

Ce mode applique des réglages de correction d'image conçus spécifiquement pour les photos numérisées ou provenant d'appareils photo numériques.

#### *Ordre inversé*

Ce paramètre permet d'imprimer les documents dans l'ordre inverse, en commençant par la dernière page.





#### *Aperçu avant impression*

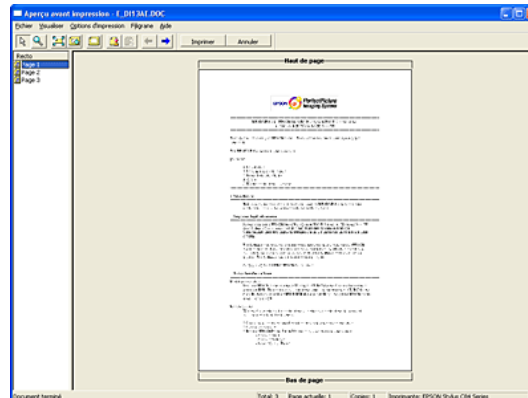



Cette option vous permet de visualiser votre document avant de l'imprimer.

Lorsque vous envoyez un travail d'impression à l'imprimante, la fenêtre Aperçu avant impression s'ouvre et vous permet d'effectuer des modifications avant l'impression.



La barre d'outils Aperçu avant impression contient plusieurs icônes donnant accès aux fonctions suivantes :

icône	Nom du bouton	Fonction
	Glisser-déposer	Ce bouton permet de sélectionner et de déplacer des filigranes.
	Zoom	Ce bouton permet d'augmenter ou de diminuer la taille de la page visualisée.
	Ajusté à l'écran	Ce bouton permet d'ajuster la taille de la page visualisée de telle façon qu'elle s'adapte à la taille de la fenêtre. Vous pouvez ainsi voir toute la page d'un seul coup.
	Zoom maximum	Ce bouton permet d'afficher la page avec le niveau de zoom le plus élevé possible.

	Zone imprimable Oui/Non	Ce bouton permet d'afficher ou de masquer les lignes délimitant la zone imprimable. L'imprimante n'imprime pas ce qui se trouve à l'extérieur de cette zone.
	Filigrane	Ce bouton vous permet d'ouvrir la boîte de dialogue Filigrane, dans laquelle vous pouvez ajouter des filigranes au document et modifier tout paramètre du filigrane en cours.
	Valeurs initiales du filigrane	Ce bouton permet de rétablir les paramètres de filigrane qui étaient en vigueur lors de l'ouverture de la boîte de dialogue Aperçu avant impression.
	Page précédente	Ce bouton permet d'afficher la page qui précède celle en cours de prévisualisation.
	Page suivante	Ce bouton affiche la page suivante du document.

Vous pouvez aussi manipuler le document prévisualisé de différentes manières :

- Sélectionner et prévisualiser des pages individuelles.
- Réduire ou agrandir la taille de la fenêtre d'aperçu.
- Agrandir le document prévisualisé. Cliquez sur Agrandir dans le menu Visualiser pour ouvrir la fenêtre Agrandir qui agrandit la zone du document prévisualisé délimitée par le cadre rouge. En faisant glisser le cadre rouge, vous pouvez agrandir n'importe quelle partie du document.

- ❑ Afficher les pages individuelles qui composent un poster. La fenêtre Poster s'ouvre automatiquement lorsque vous envoyez un travail d'impression après avoir sélectionné l'option Impression poster dans la zone Multi-Pages de l'onglet Disposition. À partir de cette fenêtre, vous pouvez visualiser les panneaux individuels qui constituent un poster. Vous pouvez aussi ouvrir cette boîte de dialogue en cliquant sur Poster dans le menu Visualiser.
- ❑ Appliquer des filigranes. Le filigrane que vous sélectionnez s'affichera dans l'image en aperçu.  
➔ Voir "Impression de filigranes"
- ❑ Indiquer les pages du document que vous souhaitez imprimer. Pour ajouter ou exclure une page, cliquez sur l'icône en forme de page dans la liste située sur la gauche de la fenêtre d'aperçu, puis utilisez les commandes du menu Options d'impression.

Après la prévisualisation du document, cliquez sur Imprimer pour lancer l'impression ou sur Annuler pour l'annuler.

### **Orientation**

Choisissez Portrait (vertical) ou Paysage (horizontal) pour modifier l'orientation de l'impression.

## Afficher les paramètres

Un clic sur le bouton Afficher les paramètres a pour effet d'afficher la fenêtre Paramètres actuels. Pour masquer la fenêtre, cliquez sur le bouton Masquer les paramètres dans l'onglet Principal ou sur le bouton Fermer dans la fenêtre Paramètres actuels.

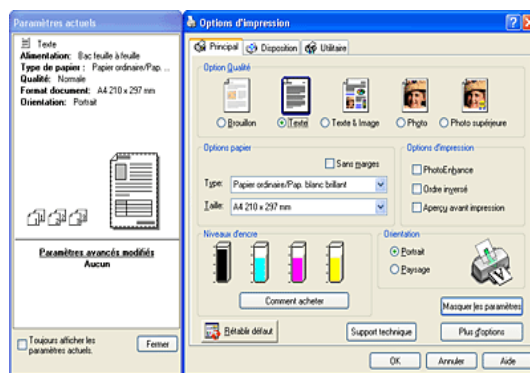

## Rétablir défaut

Cliquez sur le bouton Rétablir défaut pour ramener tous les paramètres à leur valeur par défaut.

## Plus d'options

Affiche le menu des paramètres avancés de l'onglet Principal.

## **Réglage des paramètres avancés**

Les paramètres du menu Plus d'options vous donnent un contrôle total sur l'environnement d'impression. Utilisez-les pour réaliser de nouveaux essais d'impression ou pour régler avec précision une gamme de paramètres d'impression adaptés à vos besoins. Lorsque vous êtes satisfait de vos nouveaux réglages, vous pouvez leur donner un nom et les enregistrer sous forme de configuration personnalisée en les ajoutant à la liste Config. personnalisée.

### **Remarque :**

- Les paramètres avancés doivent être réservés aux utilisateurs expérimentés, car tout paramétrage incorrect peut réduire la vitesse ou la qualité de l'impression.*
- Les copies d'écran illustrant cette procédure proviennent de Windows XP. Sous Windows Me, 98, 95, 2000 et NT 4.0, leur aspect peut varier quelque peu.*
- Certains paramètres risquent de ne pas être accessibles en fonction des options choisies pour les paramètres Source, Type, Encre et Qualité d'impression.*
- Le paramètre PhotoEnhance affecte uniquement les images, pas les textes ou les graphiques. Ainsi, si l'option Monochrome est cochée dans la liste Ton (accessible lorsque l'option PhotoEnhance est cochée), seules les images du document seront imprimées en monochrome. Le texte ou les graphiques couleur de ce document seront imprimés en couleur.*

Pour afficher les paramètres avancés, cliquez sur Plus d'options dans l'onglet Principal. Si la fenêtre Note ci-dessous s'affiche, cliquez sur Continuer.

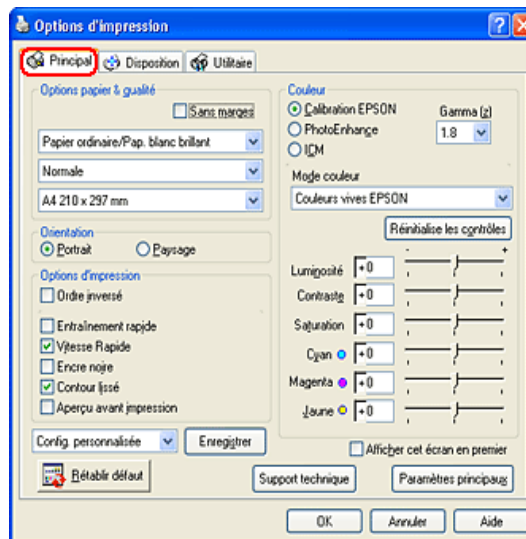
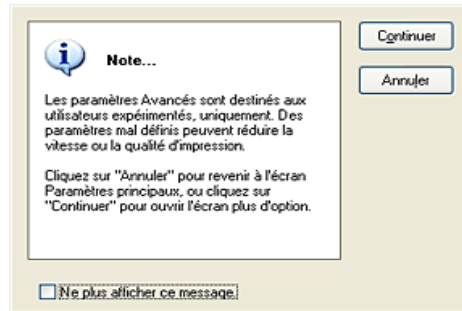



### Options papier & qualité

<b>Sans marges</b>	Cochez cette case lorsque vous voulez imprimer sans marges. Avec cette fonction, vous pouvez imprimer jusqu'au bord du papier sur les quatre côtés. ➡ Voir "Impression sans marges"
<b>Type</b>	Sélectionnez le paramètre Type correspondant au support qui est chargé dans l'imprimante.  Pour connaître le support que vous utilisez, recherchez son type dans la liste des types de supports.  "Paramètre Support"  <b>Remarque :</b> Les options disponibles pour le paramètre Qualité d'impression dépendent de celle choisie pour le paramètre Type. Il convient donc de définir le type de support avant la qualité d'impression.
<b>Qualité</b>	Sélectionnez la qualité d'impression dans la liste.
<b>Taille</b>	Choisissez le format de papier à utiliser. Vous pouvez aussi ajouter un format de papier personnalisé. Pour ajouter votre propre format de papier personnalisé, procédez comme suit.  "Définition de formats de papier personnalisés sous Windows"

### Orientation

Choisissez Portrait (vertical) ou Paysage (horizontal) pour modifier l'orientation de l'impression.

### Options d'impression

<b>Ordre inversé</b>	Ce paramètre permet d'imprimer les documents dans l'ordre inverse, en commençant par la dernière page.
<b>Entraînement rapide</b>	Augmente la vitesse d'entraînement du papier dans l'imprimante. Le mode Entraînement rapide accélère l'impression, mais augmente également le niveau sonore.
<b>Vitesse Rapide</b>	Cette option active l'impression bidirectionnelle afin que l'imprimante imprime à la fois de gauche à droite et de droite à gauche. Le mode Vitesse Rapide accélère l'impression, mais réduit la qualité de celle-ci.
<b>Encre noire</b>	Impression de l'image en noir et blanc ou en nuances de gris.
<b>Super MicroWeave</b>	Procure un peu plus de détails, mais l'impression dure plus longtemps. Cette option est accessible lorsque vous sélectionnez Photo RPM pour le paramètre Qualité de la zone Options papier & qualité.
<b>Contour lissé</b>	Cette option permet d'améliorer la qualité d'impression des images en faible résolution en lissant les lignes et les bords crénelés. Ce paramètre n'a aucune incidence sur les images haute résolution ou sur le texte.
<b>Aperçu avant impression</b>	Cette option vous permet de visualiser le document avant de l'imprimer.

## **Couleur (gestion des couleurs)**

### *Calibration EPSON*

Cette option permet d'utiliser les méthodes de correspondance des couleurs et d'amélioration de l'image fournies par le pilote d'impression. Lorsque vous cochez l'option Calibration EPSON, des paramètres supplémentaires s'affichent sous les options de la zone Couleur. Ils vous permettent de sélectionner un mode de couleur et de régler les différents curseurs d'amélioration d'image.

<b>Gamma</b>	Cette option permet de régler le contraste de l'image en modifiant les demi-tons et les gris moyens.
<b>Couleur (gestion des couleurs)</b>	Couleurs vives EPSON : améliore l'équilibre des couleurs de vos données d'impression pour vous fournir les meilleurs résultats possibles. Ce paramètre est recommandé pour la plupart des travaux d'impression.  Présentations et graphiques : Intensification des couleurs et éclaircissement des demi-tons et des rehauts de l'image. Utilisez cette option pour les présentations et les graphiques.
<b>Curseurs coulissants</b>	Les curseurs coulissants de la zone Couleur permettent de régler les options dans une plage de -25% à +25%. Pour plus de détails sur chaque option, consultez l'aide du pilote d'impression.

### *PhotoEnhance*

Ce mode offre un grand choix de paramètres de correction d'image que vous pouvez appliquer à vos photos avant de les imprimer. PhotoEnhance ne modifie pas vos données originales.

#### **Remarque :**

- Ce mode n'est accessible que pour l'impression de données couleur 16, 24 ou 32 bits.

- L'impression avec PhotoEnhance risque d'augmenter la durée d'impression selon votre ordinateur et la quantité de données contenues dans votre image.*

**Ton :**

Vous pouvez sélectionner l'une des options suivantes :

<b>Normal</b>	Application au document des réglages de tons par défaut d'EPSON.
<b>Dur</b>	Impression à contraste élevé pour augmenter la netteté de l'image imprimée.
<b>Couleurs vives</b>	Intensification des couleurs et éclaircissement des demi-tons et des rehauts de l'image.
<b>Sépia</b>	Application d'un ton bistre aux photos.
<b>Monochrome</b>	Impression de l'image en noir et blanc uniquement.
<b>Aucun</b>	Aucun réglage des tons n'est appliqué au document.

**Effet :**

Vous pouvez sélectionner l'une des options suivantes :

<b>Contours</b>	Augmentation de la netteté générale de l'image, notamment des contours.
<b>Atténuation</b>	Application d'un flou artistique à vos photographies.
<b>Canevas</b>	Application à l'image d'un effet lui donnant l'aspect d'une peinture sur toile.
<b>Parchemin</b>	Application à l'image d'un effet lui donnant l'aspect d'un parchemin.
<b>Aucun</b>	Aucun effet n'est appliqué au document.

Le choix de PhotoEnhance rend accessible l'option Appareil photo numérique. Cochez cette option lorsque vous imprimez des photos prises avec un appareil photo numérique pour donner à vos tirages l'aspect lisse et naturel des photographies prises avec un appareil photo traditionnel.

## ICM

Cette méthode adapte automatiquement les couleurs du tirage à celles de l'écran. ICM (Image Color Matching) signifie « correspondance des couleurs ».

Le choix de ICM rend accessible l'option Pas de calibration. Cette option n'est généralement pas recommandée car elle empêche toute amélioration ou réglage des couleurs par l'imprimante. Utilisez cette option uniquement lorsque vous créez un nouveau profil de couleur ou si les autres options de gestion des couleurs ne vous donnent pas satisfaction.

### **Enregistrement de la configuration**

Pour enregistrer vos réglages personnalisés dans la liste Configuration personnalisée, cliquez sur Enregistrer. La boîte de dialogue Personnalisé s'affiche.



Saisissez un nom unique pour vos paramètres dans la zone de texte Nom et cliquez sur Enregistrer. Le nom peut contenir jusqu'à 16 lettres et chiffres. Vous pouvez aussi utiliser jusqu'à 8 caractères double octet ; il est toutefois possible qu'ils ne s'affichent pas correctement à l'écran en fonction de la configuration de votre système d'exploitation. Votre configuration sera ajoutée à la liste Configuration personnalisée du menu avancé. Vous pouvez enregistrer jusqu'à 10 configurations personnalisées différentes.

Une fois enregistrée, la dernière configuration personnalisée sera sélectionnée du menu avancé ainsi que dans la zone Option Qualité dans le menu de base. Pour activer une autre configuration personnalisée, sélectionnez-la simplement dans la liste Configuration personnalisé dans le menu avancé, ou cliquez sur l'icône portant le nom de la configuration personnalisée actuelle dans la zone Option Qualité du menu de base et sélectionnez la configuration souhaitée dans la liste qui s'affiche.

Si vous modifiez un paramètre lorsque l'une de vos configurations personnalisées est sélectionnée dans la liste Config. personnalisée, la sélection affichée dans la liste revient à Config. personnalisée et le choix défini par l'utilisateur dans la zone Option Qualité du menu de base devient Utilisateur. La modification n'a aucune incidence sur la configuration personnalisée précédemment sélectionnée qui figure toujours dans la liste. Pour revenir à votre configuration personnalisée, sélectionnez-la simplement dans la liste Configuration personnalisée dans le menu avancé, ou cliquez sur l'icône Utilisateur dans la zone Option Qualité du menu de base et sélectionnez-la dans la liste qui s'affiche.

Pour supprimer une configuration de la liste Configuration personnalisée, sélectionnez son nom dans la boîte de dialogue Personnalisé puis cliquez sur Effacer. Si la configuration personnalisée a été supprimée alors qu'elle était active ou s'il n'y en avait pas d'autres, la sélection affichée dans la liste revient à Config. personnalisée et le choix défini par l'utilisateur dans la zone Option Qualité du menu de base devient Utilisateur. Pour activer une configuration personnalisée existante, sélectionnez-la simplement dans la liste Configuration personnalisée dans le menu avancé, ou cliquez sur l'icône Utilisateur dans la zone Option Qualité du menu de base et sélectionnez-la dans la liste qui s'affiche.

*Afficher cet écran en premier*

Affiche les paramètres avancés correspondant à la sélection du bouton Plus d'options dans l'onglet Principal du logiciel d'impression.

*Rétablir défaut*

Cliquez sur le bouton Rétablir défaut pour ramener tous les paramètres à leur valeur par défaut.

*Paramètres principaux*

Affiche les paramètres de base de l'onglet Principal.

## Réglage des paramètres de l'onglet Disposition

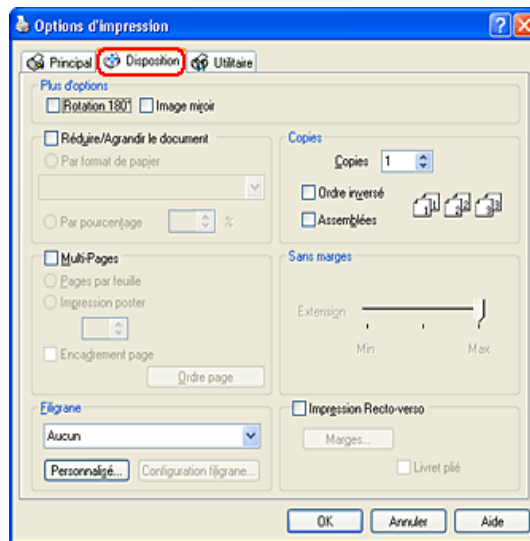

### Plus d'options

Les options suivantes sont disponibles pour le réglage des données d'impression.

<b>Rotation 180°</b>	les images subissent une rotation de 180° avant impression.
<b>Image miroir</b>	Impression d'une image comme dans un miroir (le texte et les graphiques s'affichent à l'envers).



### **Réduire/Agrandir le document**

Ajuste la taille du document pour qu'il tienne dans le format de papier sur lequel vous voulez imprimer.

➔ Voir "Impression avec ajustement à la taille du papier (Zoom)"

### **Copies**

La zone Copies permet de sélectionner le nombre d'exemplaires à imprimer.

Vous pouvez sélectionner l'une des options suivantes :

<b>Ordre inversé</b>	Impression des documents dans l'ordre inverse, en commençant par la dernière page.
<b>Assemblées</b>	Impression d'un jeu complet de documents à la fois.

### **Multi-Pages**

Cochez cette option pour pouvoir accéder aux paramètres Pages par feuille et Impression poster.

<b>Pages par feuille</b>	Impression de 2 ou de 4 pages de votre document sur la même feuille de papier. ➔ Voir "Impression Pages par feuille"
<b>Impression poster</b>	Une page d'un document peut être agrandie pour couvrir 4, 9 ou 16 feuilles de papier. ➔ Voir "Impression Poster"

### **Sans marges**

Lorsque l'option Sans marges est sélectionnée dans l'onglet Principal, le curseur coulissant Extension devient accessible. Le curseur coulissant vous permet de définir de combien l'image dépasse des bords du papier au cours de l'impression sans marges.

Il est recommandé de régler le curseur sur Max pour la plupart des travaux d'impression afin d'éliminer les marges sur les quatre côtés du papier.

Si vous déplacez le curseur vers Min, la partie de l'image qui dépasse des bords du papier diminue ; toutefois des marges peuvent alors commencer à apparaître sur un ou plusieurs côtés du papier.

### ***Filigrane***

Vous pouvez imprimer un texte ou une image en filigrane sur vos tirages.

➔ Voir "Impression de filigranes"

### ***Impression recto-verso***

Deux types d'impression recto-verso sont disponibles. L'impression recto-verso standard vous permet d'imprimer les pages impaires en premier. Une fois ces pages imprimées, les feuilles peuvent être rechargées pour imprimer les pages de numéro pair sur la face opposée du papier. L'impression recto-verso de livrets pliés vous permet de réaliser des livrets à un pli.

➔ Voir "Impression recto-verso"

---

## ***Définition des paramètres de l'onglet Utilitaire***

Les utilitaires d'impression EPSON vous permettent de vérifier l'état actuel de l'imprimante et d'effectuer certaines opérations d'entretien de l'imprimante à partir de votre ordinateur.

Pour vous servir des utilitaires, cliquez sur l'onglet Utilitaire dans le logiciel d'impression puis cliquez sur l'utilitaire que vous voulez lancer. Pour ouvrir le logiciel d'impression, reportez-vous à la section ci-dessous :

“Accès au logiciel d'impression sous Windows”

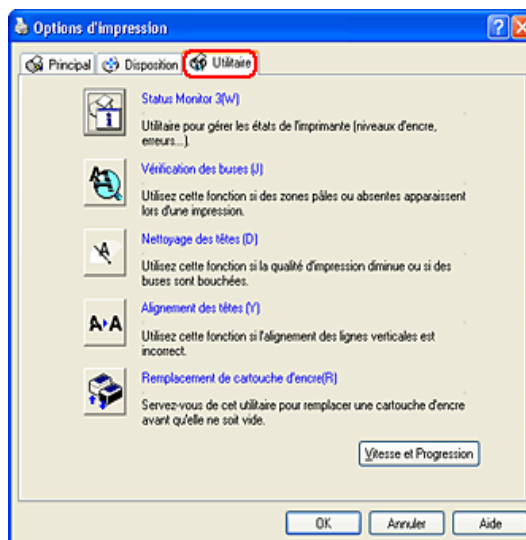

**Remarque :**

- La lettre entre parenthèses après le nom d'un utilitaire indique un raccourci clavier pour lancer l'utilitaire. Après avoir cliqué sur l'onglet, appuyez sur la touche Alt du clavier et sur cette lettre pour lancer l'utilitaire.
- N'utilisez pas les utilitaires Vérification des buses, Nettoyage des têtes ou Alignement des têtes si l'imprimante est connectée à votre ordinateur par un réseau.

Reportez-vous à la section appropriée ci-dessous.

### **EPSON Status Monitor 3**

EPSON Status Monitor 3 fournit des informations d'état de l'imprimante, telles que la quantité d'encre restante, et contrôle les erreurs d'impression.

Cet utilitaire n'est accessible que si les deux conditions suivantes sont remplies :

- L'imprimante est connectée directement à l'ordinateur hôte via le port parallèle ou USB.
- Votre système est configuré pour prendre en charge la communication bidirectionnelle.

### **Vérification des buses**

L'utilitaire de vérification des buses contrôle si les buses de la tête d'impression ne sont pas colmatées. Il doit être exécuté lorsque vous constatez une baisse de la qualité d'impression ainsi qu'après chaque nettoyage pour vérifier que les buses ont bien été nettoyées. Si le résultat du test indique qu'un nettoyage est nécessaire, vous pouvez accéder à l'utilitaire Nettoyage des têtes directement depuis l'utilitaire Vérification des buses.

➔ Voir "Contrôle des buses de la tête d'impression"

### **Nettoyage des têtes**

L'utilitaire Nettoyage des têtes nettoie la tête d'impression. Vous pouvez avoir besoin de la nettoyer si vous notez une baisse de la qualité d'impression. Lancez d'abord l'utilitaire Vérification des buses pour savoir si la tête a besoin d'être nettoyée. Vous pouvez accéder à l'utilitaire Vérification des buses depuis l'utilitaire Nettoyage des têtes.

➔ Voir "Nettoyage de la tête d'impression"

## ***Alignement des têtes***

L'utilitaire Alignement des têtes peut être utilisé pour améliorer la qualité d'impression de vos documents. L'alignement de la tête d'impression peut s'avérer nécessaire si les lignes verticales ne semblent pas alignées ou si un motif parasite noir et blanc apparaît sous forme de bandes sur votre document. Employez cet utilitaire pour réaligner la tête d'impression.

➔ Voir "Alignement de la tête d'impression"

## ***Remplacement de cartouche d'encre***

L'utilitaire Remplacement de cartouche d'encre vous guide tout au long de la procédure de remplacement d'une cartouche d'encre avant que l'encre ne soit totalement épuisée. Pour lancer l'utilitaire, cliquez sur le bouton Remplacement de cartouche d'encre dans l'onglet Utilitaire et suivez les instructions.

Pour remplacer une cartouche d'encre à l'aide du panneau de contrôle de l'imprimante, reportez-vous aux sections suivantes :

➔ Voir "Utilisation des touches du panneau de contrôle".

Pour remplacer une cartouche d'encre vide, reportez-vous à la section suivante :

➔ Voir "Utilisation des touches du panneau de contrôle".

## Vitesse et Progression

Cette boîte de dialogue vous permet d'effectuer des réglages relatifs à la vitesse et à la progression de l'impression.

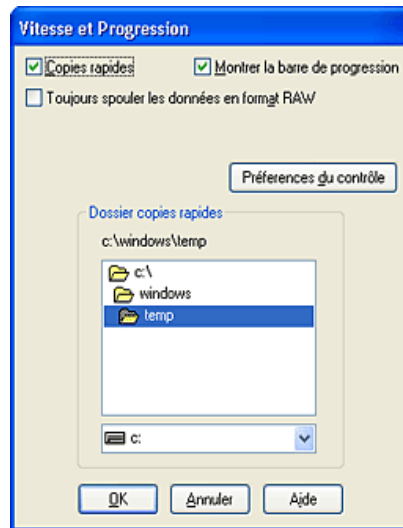

Les options suivantes sont disponibles :

**Remarque :**

*Les options du logiciel d'impression auxquelles vous pouvez accéder dépendent du modèle d'imprimante et de la version de Windows que vous utilisez.*

### **Copies rapides**

Pour imprimer rapidement plusieurs exemplaires de votre document, sélectionnez Copies rapides. La vitesse est augmentée car l'espace du disque dur est utilisé comme un cache pendant l'impression de plusieurs exemplaires de votre document.

### **Montrer la barre de progression**

Pour afficher la barre de progression lors de chaque impression, sélectionnez Montrer la barre de progression.

### **EPSON Printer Port (Windows Me, 98 et 95 uniquement)**

Pour les modèles d'imprimante qui utilisent un port parallèle, vous pouvez accélérer le transfert des données en sélectionnant EPSON Printer Port.

Les utilisateurs d'un port parallèle peuvent encore accroître la vitesse d'impression en activant le transfert DMA.

➔ Voir "Activation du transfert DMA"

### **Toujours spouler les types de données brutes (RAW) (Windows XP, 2000 et NT 4.0)**

L'activation de cette case à cocher permet aux clients Windows NT d'envoyer au spouler des documents en utilisant le format RAW plutôt que le format (métafichier) EMF (les applications fonctionnant sous Windows NT utilisent le format EMF par défaut).

Essayez d'utiliser cette option si les documents spoulés au format EMF ne s'impriment pas correctement.

L'envoi de données au format RAW demande des ressources moins importantes que l'envoi au format EMF. C'est pourquoi certains problèmes (« Mémoire insuffisante/Espace disque insuffisant pour imprimer », « Vitesse limitée », etc.) peuvent être résolus en cochant la case Toujours spouler les types de données brutes (RAW) .

#### **Remarque :**

*Lors de l'envoi de données au format RAW, la progression de l'impression affichée par la barre de progression ne correspond pas nécessairement à la progression réelle de l'impression.*

## Préférences du contrôle

Cliquez sur ce bouton pour ouvrir la boîte de dialogue Préférences du contrôle, dans laquelle vous pouvez définir les paramètres de l'utilitaire EPSON Status Monitor 3.

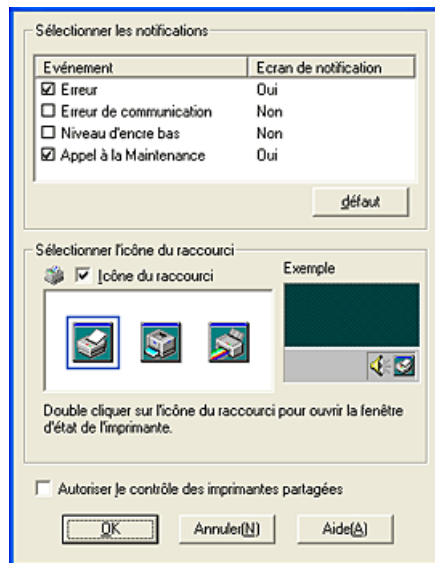

Vous pouvez y définir les paramètres suivants :

<p><b>Sélectionner les notifications</b></p>	<p>Affichage des paramètres actuels concernant la notification d'erreur.</p> <p>Cochez les cases correspondant aux types d'erreur pour lesquels vous souhaitez être averti.</p> <p><b>Remarque :</b> Cliquez sur le bouton Défaut pour ramener tous les paramètres de la zone Sélectionner les notifications à leur valeur par défaut.</p>
--	--



<b>Sélectionner l'icône du raccourci</b>	Cochez l'option Icône du raccourci et choisissez un type d'icône à placer dans la barre des tâches de Windows. Vous pouvez cliquer sur l'icône de raccourci dans la barre des tâches pour ouvrir EPSON Status Monitor 3, ou cliquer sur l'icône avec le bouton droit de la souris pour accéder à certains utilitaires d'impression.
<b>Autoriser le contrôle des imprimantes partagées</b>	Cochez cette option pour autoriser le contrôle d'une imprimante partagée par d'autres ordinateurs.

## ***S'informer grâce à l'aide en ligne***

Votre logiciel d'impression dispose d'un système d'aide en ligne très complet qui vous donne des instructions relatives à l'impression, aux réglages du pilote et aux utilitaires.

Reportez-vous à la section appropriée ci-dessous.

## ***Aide en ligne à partir de votre application***

Dans le menu Fichier, cliquez sur Imprimer ou sur Configuration de l'impression. Cliquez ensuite sur Imprimante, Configuration, Options ou Propriétés (selon votre application, vous devrez cliquer sur plusieurs de ces boutons).

Vous pouvez obtenir une aide spécifique en rapport avec n'importe quel élément de menu en cliquant avec le bouton droit sur l'élément, puis en cliquant sur la commande Qu'est-ce que c'est ?

Vous pouvez également afficher une explication détaillée sur un paramètre ou une option en cliquant sur le bouton  dans le coin supérieur droit de la fenêtre du pilote d'impression et en cliquant ensuite sur l'élément en question.

## ***Aide à partir du menu Démarrer de Windows***

1. Sous Windows XP, cliquez sur Démarrer, cliquez sur Panneau de configuration, puis double-cliquez sur Imprimantes et télécopieurs. Si le Panneau de configuration est en affichage des catégories, cliquez sur Imprimantes et autres périphériques, puis cliquez sur Imprimantes et télécopieurs.

Sous Windows Me, 98, 95, 2000 et NT 4.0, cliquez sur Démarrer, pointez Paramètres et cliquez sur Imprimantes.

2. Sous Windows XP et 2000, sélectionnez votre imprimante, puis cliquez sur Options d'impression dans le menu Fichier.

Sous Windows Me, 98 et 95, sélectionnez votre imprimante et cliquez sur Propriétés dans le menu Fichier.

Sous Windows NT 4.0, sélectionnez votre imprimante, puis cliquez sur Valeurs par défaut du document dans le menu Fichier.

Le logiciel d'impression s'ouvre.

Vous pouvez aussi obtenir une aide spécifique pour chaque élément d'un menu en cliquant sur l'élément avec le bouton droit de la souris, puis en cliquant sur la commande *Qu'est-ce que c'est ?*

Vous pouvez également afficher une explication détaillée sur un paramètre ou une option en cliquant sur le bouton  dans le coin supérieur droit de la fenêtre du pilote d'impression et en cliquant ensuite sur l'élément en question.

---

## ***Pour Mac OS 8.6 à 9.x***

---

### ***Présentation du logiciel d'impression***

#### ***Zone de dialogue du gestionnaire d'impression***

Le logiciel d'impression livré avec votre imprimante comprend un gestionnaire et des utilitaires d'impression. Le gestionnaire vous permet de choisir entre divers paramètres pour obtenir les meilleurs résultats d'impression. Les utilitaires permettent de contrôler l'imprimante et de la maintenir dans un état de fonctionnement optimal.

Les zones de dialogue du gestionnaire d'impression sont énumérées ci-dessous.

- ➔ Voir "Zone de dialogue Format d'impression"
- ➔ Voir "Zone de dialogue Imprimer"
- ➔ Voir "Zone de dialogue Disposition"
- ➔ Voir "Utilitaires d'impression"

#### ***Accès au gestionnaire d'impression***

Pour plus d'informations sur l'ouverture du logiciel d'impression, reportez-vous à la section suivante :

"Accès au logiciel d'impression sous Mac OS 8.6 à 9.x"

En plus des informations relatives au logiciel d'impression données par ce guide, vous pouvez obtenir des renseignements plus détaillés en cliquant sur l'icône d'aide dans l'une des zones de dialogue du logiciel d'impression.

### Informations complémentaires

L'aide en ligne propose davantage d'informations sur le logiciel d'impression.

➔ Voir "S'informer grâce à l'aide en ligne"

### Zone de dialogue Format d'impression

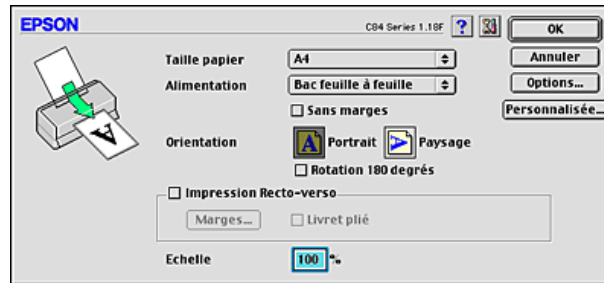

<b>Taille papier</b>	Choisissez le format de papier à utiliser. Vous pouvez aussi ajouter un format de papier personnalisé. Pour ajouter votre propre format de papier personnalisé, procédez comme suit.  "Définition d'un format de papier personnalisé"
----------------------	---

<b>Sans marges</b>	<p>Cochez cette case lorsque vous voulez imprimer sans marges.</p> <p>Avec cette fonction, vous pouvez imprimer jusqu'au bord du papier sur les quatre côtés.</p> <p>Bouton Extension :</p> <p>Lorsque l'option Sans marges est sélectionnée, le bouton Extension devient accessible. Cliquez sur le bouton Extension pour ouvrir la zone de dialogue Extension sans marges dans laquelle vous pouvez définir de combien l'image dépasse des bords du papier au cours de l'impression sans marges.</p> <p>Curseur coulissant de l'extension sans marge :</p> <p>Le curseur coulissant de la zone de dialogue Extension sans marges vous permet de définir de combien l'image dépasse des bords du papier au cours de l'impression sans marges.</p> <p>Il est recommandé de régler le curseur sur Max pour la plupart des travaux d'impression afin d'éliminer les marges sur les quatre côtés du papier. Si vous déplacez le curseur vers Min, la partie de l'image qui dépasse des bords du papier diminue ; toutefois des marges peuvent alors commencer à apparaître sur un ou plusieurs côtés du papier. ➔ Voir "Impression sans marges"</p>
<b>Orientation</b>	<p>Sélectionnez Portrait (vertical) ou Paysage (horizontal) pour modifier l'orientation de l'impression.</p> <p>Rotation 180 degrés : les images subissent une rotation de 180° avant impression.</p>
<b>Impression recto-verso</b>	<p>Cochez l'option Impression Recto-verso pour imprimer sur les deux faces du papier. Cochez la case Livret plié pour réaliser des livrets à un pli. ➔ Voir "Impression recto-verso"</p>
<b>Echelle</b>	<p>Ce paramètre permet de réduire ou d'agrandir la taille de votre document entre 25 % et 400 %.</p>

## Zone de dialogue Imprimer

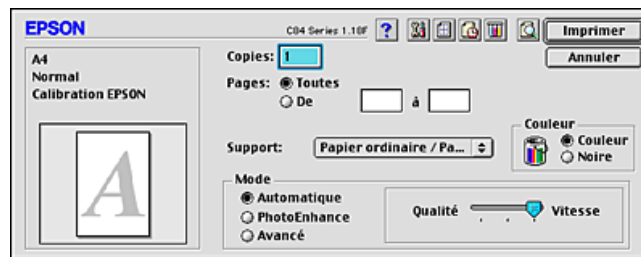

## Réglages des paramètres de base

### Copies

Saisissez le nombre d'exemplaires à imprimer dans la zone de texte Copies.

### Pages

Choisissez Toutes ou De - à -. Si vous sélectionnez De - à -, saisissez les numéros de page appropriés dans les zones de texte adéquates.

### Paramètre Support

Ce paramètre détermine les autres paramètres disponibles. Vous devez donc toujours le définir en premier.

Sélectionnez l'option du paramètre Support correspondant au papier chargé dans l'imprimante. Pour connaître le support que vous utilisez, recherchez son type dans la liste des types de supports.

“Paramètre Support”

## Couleur

<b>Noire</b>	Impression en noir et blanc ou en nuances de gris.
<b>Couleur</b>	Impression en couleur.

## Mode

Les options du paramètre Mode vous donnent trois niveaux de contrôle sur le logiciel d'impression, comme indiqué ci-dessous :

<b>Automatique</b>	Ce mode offre le moyen d'impression le plus rapide et le plus facile. ➔ Voir "Mode automatique"
<b>PhotoEnhance</b>	Ce mode propose divers paramètres de correction d'image particulièrement adaptés aux photographies. ➔ Voir "Mode PhotoEnhance"
<b>Avancé</b>	Ce mode permet d'effectuer des choix dans une liste de réglages personnalisés adaptés au type de document à imprimer. Lorsque le mode Avancé est sélectionné, le bouton Plus d'options est accessible et permet d'accéder à la zone de dialogue Plus d'options. ➔ Voir "Mode Avancé"

### Mode automatique

Quand l'option Automatique est sélectionnée, le logiciel d'impression définit tous les paramètres détaillés en fonction des paramètres courants Support et Couleur.

#### **Remarque :**

*En mode Automatique, selon le support sélectionné dans la liste Support, un curseur s'affiche à droite des options de la zone Mode et vous permet de faire un choix entre la Qualité, la Vitesse, ou un réglage intermédiaire. Choisissez Qualité quand cette caractéristique compte plus que la vitesse.*

### Mode PhotoEnhance

Ce mode offre un grand choix de réglages de correction d'image que vous pouvez appliquer à vos photos avant de les imprimer. PhotoEnhance ne modifie pas vos données originales.

**Remarque :**

- Ce mode n'est accessible que pour l'impression de données couleur 32 bits.*
- L'impression avec PhotoEnhance risque d'augmenter le temps d'impression selon votre ordinateur et la quantité de données contenues dans votre image.*

**Ton :**

Vous pouvez sélectionner l'une des options suivantes :

<b>Standard</b>	Correction standard de l'image pour la plupart des photos. Essayez cette option en premier.
<b>Portrait</b>	Bien adapté aux photos de personnes.
<b>Paysage</b>	Idéal pour les paysages (montagnes, ciel, océans).
<b>Atténuation</b>	Application d'un flou artistique à vos photographies.
<b>Sépia</b>	Application d'un ton bistre aux photos.

Le choix de PhotoEnhance rend accessible l'option Appareil photo numérique. Cochez cette option lorsque vous imprimez des photos prises avec un appareil photo numérique pour donner à vos tirages l'aspect lisse et naturel des photographies prises avec un appareil photo traditionnel.

### Mode Avancé

Configuration personnalisée

Vous pouvez sélectionner votre configuration personnalisée dans la liste :



### Plus d'options

Vous pouvez créer et enregistrer vos propres configurations personnalisées.

➔ Voir "Plus d'options"

Lorsque vous sélectionnez une configuration personnalisée, d'autres paramètres tels que Qualité et Couleur (gestion des couleurs) sont réglés automatiquement. Ces modifications se répercutent sur l'affichage présenté à gauche de la zone de dialogue Imprimer.

Pour sélectionner une configuration personnalisée, procédez comme suit :

1. Vérifiez que les options choisies pour les paramètres Support et Couleur de la zone de dialogue Imprimer sont correctes.
2. Sélectionnez **AVANCÉ**. Cela active la liste Config. personnalisées située à droite des options de Mode.
3. Dans la liste Config. personnalisée, choisissez l'option la mieux adaptée au type de document ou d'image que vous souhaitez imprimer.

### **Plus d'options**

Les paramètres de la zone de dialogue Plus d'options vous donnent un contrôle total sur l'environnement d'impression. Utilisez cette possibilité pour réaliser de nouveaux essais d'impression ou pour régler avec précision une gamme de paramètres d'impression adaptés à vos besoins. Si vous êtes satisfait de votre nouvelle configuration, vous pouvez lui attribuer un nom et l'ajouter à la liste Config. personnalisée de la zone de dialogue Imprimer.

Pour ouvrir la zone de dialogue Plus d'options, sélectionnez Avancé puis cliquez sur Plus d'options.

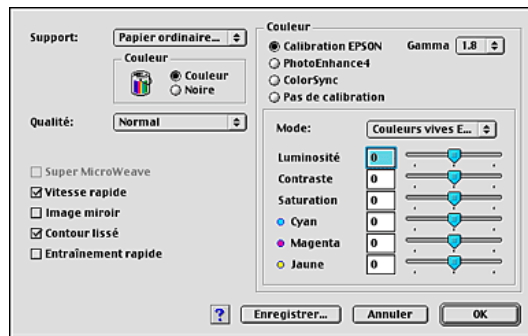

#### Remarque :

- ❑ Le paramètre PhotoEnhance affecte uniquement les images, pas les textes ou les graphiques. Ainsi, si l'option Monochrome est sélectionnée dans la liste Ton (accessible lorsque l'option PhotoEnhance4 est cochée), seules les images du document seront imprimées en monochrome. Le texte ou les graphiques couleur de ce document seront imprimés en couleur.
- ❑ Certaines options peuvent être désactivées en fonction des options choisies pour les paramètres Support, Couleur et Qualité.

### Paramètre Support

Ce paramètre détermine les autres paramètres disponibles. Vous devez donc toujours le définir en premier.

Sélectionnez l'option du paramètre Support correspondant au papier chargé dans l'imprimante. Pour connaître le support que vous utilisez, recherchez son type dans la liste des types de supports.

“Paramètre Support”

## **Couleur**

<b>Noire</b>	Impression en noir et blanc ou en nuances de gris.
<b>Couleur</b>	Impression en couleur.

## **Paramètre Qualité**

Sélectionnez l'option souhaitée dans la liste Qualité.

### **Remarque :**

*Les valeurs disponibles pour la qualité d'impression dépendent du support sélectionné. Il convient donc de définir le type de support avant la qualité d'impression.*

## **Super MicroWeave**

Procure un peu plus de détails, mais l'impression dure plus longtemps. Cette option est accessible lorsque vous sélectionnez Photo RPM pour le paramètre Qualité.

## **Vitesse Rapide**

Ce paramètre active l'impression bidirectionnelle afin que l'imprimante imprime à la fois de gauche à droite et de droite à gauche. Le mode Vitesse Rapide accélère l'impression, mais réduit la qualité de celle-ci.

## **Image miroir**

Impression d'une image comme dans un miroir Le texte et les graphiques s'affichent à l'envers.

### **Contour lissé**

Cette option permet d'améliorer la qualité d'impression des images en faible résolution en lissant les lignes et les bords crénelés. Ce paramètre n'a aucune incidence sur les images haute résolution ou sur le texte.

### **Entraînement rapide**

Augmente la vitesse d'entraînement du papier dans l'imprimante. Le mode Entraînement rapide accélère l'impression, mais augmente également le niveau sonore.

### **Couleur (gestion des couleurs)**

#### *Calibration EPSON*

Cette option permet d'utiliser les méthodes de correspondance des couleurs et d'amélioration de l'image fournies par le gestionnaire d'impression. Lorsque vous cochez l'option Calibration EPSON, des paramètres supplémentaires s'affichent sous les options de la zone Couleur. Ils vous permettent de sélectionner un mode de couleur et de régler les différents curseurs d'amélioration d'image.

<b>Gamma</b>	<p>Cette option permet de régler le contraste de l'image en modifiant les demi-tons et les gris moyens.</p> <p><b>Remarque :</b> Cette option n'apparaît que lorsque la case d'option Calibration Epson est cochée.</p>
<b>Mode</b>	<p>Couleurs vives EPSON : améliore l'équilibre des couleurs de vos données d'impression pour vous fournir les meilleurs résultats possibles. Ce paramètre est recommandé pour la plupart des travaux d'impression.</p> <p>Présentations et graphiques : Intensification des couleurs et éclaircissement des demi-tons et des rehauts de l'image. Ce paramétrage convient particulièrement aux graphiques de présentation (diagrammes et schémas).</p>

<b>Curseurs coulissants</b>	Les curseurs coulissants de la zone Couleur permettent de régler les options dans une plage de -25% à +25%. Pour plus de détails sur chaque option, consultez l'aide du gestionnaire d'impression.
-----------------------------	--

#### *PhotoEnhance4*

Ce mode offre un grand choix de paramètres de correction d'image que vous pouvez appliquer à vos photos avant de les imprimer. PhotoEnhance ne modifie pas vos données originales.

#### **Remarque :**

- Ce mode n'est accessible que pour l'impression de données couleur 16, 24 ou 32 bits.*
- L'impression avec PhotoEnhance4 risque d'augmenter le temps d'impression selon votre ordinateur et la quantité de données contenues dans votre image.*

#### *Ton :*

Vous pouvez sélectionner l'une des options suivantes :

<b>Normal</b>	Application au document des réglages de tons par défaut d'EPSON.
<b>Dur</b>	Impression à contraste élevé pour augmenter la netteté de l'image imprimée.
<b>Couleurs vives</b>	Intensification des couleurs et éclaircissement des demi-tons et des rehauts de l'image. Ce paramétrage convient particulièrement aux graphiques de présentation (diagrammes et schémas).
<b>Sépia</b>	Application d'un ton bistre aux photos.
<b>Monochrome</b>	Impression de l'image en noir et blanc uniquement.

*Effet :*

Vous pouvez sélectionner l'une des options suivantes :

<b>Contours</b>	Augmentation de la netteté générale de l'image, notamment des contours.
<b>Atténuation</b>	Application d'un flou artistique à vos photographies.
<b>Canevas</b>	Application à l'image d'un effet lui donnant l'aspect d'une peinture sur toile.
<b>Parchemin</b>	Application à l'image d'un effet lui donnant l'aspect d'un parchemin.

Le choix de PhotoEnhance4 rend accessible l'option Appareil photo numérique. Cochez cette option lorsque vous imprimez des photos prises avec un appareil photo numérique pour donner à vos tirages l'aspect lisse et naturel des photographies prises avec un appareil photo traditionnel.

*ColorSync*

Cette méthode adapte automatiquement les couleurs de l'impression à celles de l'écran. Si vous sélectionnez ColorSync, les deux menus suivants s'affichent.

*Profil :*

Fait correspondre les couleurs imprimées à celles affichées sur l'écran en fonction des informations stockées dans le profil sélectionné. EPSON Standard est un profil personnalisé qui fonctionne avec votre imprimante.

*Rendu :*

Vous pouvez sélectionner l'une des options suivantes :

<b>Perceptuel</b>	L'option la plus couramment utilisée pour la reproduction de photos.
-------------------	--

<b>Saturation</b>	La meilleure option pour la reproduction d'images éclatantes. Ce paramétrage convient particulièrement aux graphiques de présentation (diagrammes et schémas).
<b>Colorimétrie</b>	La meilleure option lorsqu'une correspondance exacte des couleurs revêt une grande importance. Cette méthode adapte automatiquement les couleurs de l'impression à celles de l'écran. Cette option sera avantageusement utilisée pour imprimer des logos de sociétés.

### *Pas de calibration*

Lorsque cette option est sélectionnée, aucun ajustement de couleur n'est effectué.

### **Enregistrer**

Pour enregistrer vos réglages personnalisés dans la liste Configuration personnalisée, cliquez sur Enregistrer dans la zone de dialogue Plus d'options. La zone de dialogue Personnalisé s'affiche.

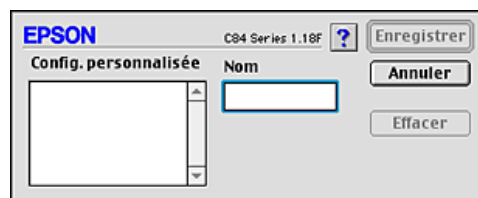

Saisissez un nom unique pour vos paramètres dans la zone de texte Nom et cliquez sur Enregistrer. Le nom peut contenir jusqu'à 16 lettres et chiffres. Vous pouvez aussi utiliser jusqu'à 8 caractères double octet ; il est toutefois possible qu'ils ne s'affichent pas correctement à l'écran en fonction de la configuration de votre système d'exploitation. Votre configuration sera ajoutée à la liste Configuration personnalisée et la dernière configuration personnalisée sera sélectionnée. Vous pouvez enregistrer jusqu'à 100 configurations personnalisées différentes.

Pour supprimer une configuration de la liste Configuration personnalisée, sélectionnez son nom dans la zone de dialogue Personnalisé puis cliquez sur Effacer.

### **Utilisation d'une configuration enregistrée**

Pour utiliser une configuration personnalisée enregistrée, sélectionnez AVANCÉ dans la zone Mode de la zone de dialogue Imprimer, puis sélectionnez votre configuration dans la liste Config. personnalisée.

Si vous modifiez les paramètres Support, Couleur ou d'autres paramètres du menu avancé et cliquez sur OK lorsque l'une de vos configurations personnalisées est sélectionnée dans la liste Configuration personnalisée dans le menu de base, la sélection affichée dans la liste revient sur Configuration personnalisée. La modification n'a aucune incidence sur la configuration personnalisée précédemment sélectionnée qui figure toujours dans la liste. Pour revenir à votre configuration personnalisée, resélectionnez-la simplement dans la liste.

Si la configuration personnalisée a été supprimée alors qu'elle était active ou s'il n'y en avait pas d'autres, la sélection affichée dans la liste revient à Config. personnalisée. Pour activer une autre configuration personnalisée, sélectionnez-la simplement dans la liste Configuration personnalisée.



## Définition de l'heure d'impression

Vous pouvez indiquer l'heure souhaitée de début de l'impression. Procédez comme suit.

1. Cliquez sur l'icône  Impression en tâche de fond dans la zone de dialogue Imprimer.

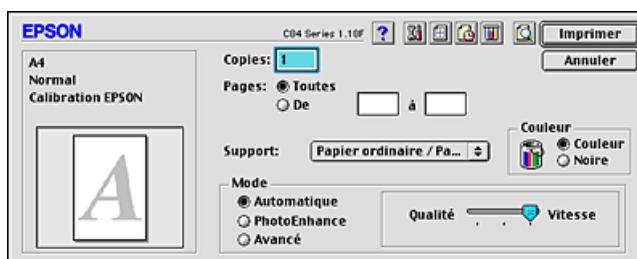

2. Définissez une option appropriée pour l'impression de fond.
3. Sélectionnez l'option Urgent, Normal, Imprimer à ou Bloquer pour l'heure d'impression.

Si vous sélectionnez Imprimer à, utilisez les flèches situées à côté des zones de date et d'heure pour indiquer l'heure de début d'impression souhaitée.

**Remarque :**

*Veillez à ce que l'ordinateur et l'imprimante soient allumés à la date et à l'heure indiquées.*

4. Cliquez sur OK. La zone de dialogue Impression en tâche de fond se ferme.



5. Dans la zone de dialogue Imprimer, vérifiez que les paramètres affichés correspondent bien à vos souhaits, puis cliquez sur Imprimer.

**Remarque :**

Vous pouvez vérifier ou modifier la priorité des travaux d'impression à l'aide de l'utilitaire EPSON MonitorIV.





➔ Voir "Utilisation d'EPSON StatusMonitorIV"

## Aperçu avant l'impression

La fonction Aperçu vous permet de visualiser votre document avant de lancer son impression. Pour afficher l'aperçu d'un document, procédez comme suit :

1. Réglez les paramètres du gestionnaire d'impression.
2. Cliquez sur l'icône  Prévisualisation dans la zone de dialogue Imprimer. Le bouton Imprimer se transforme en bouton Prévisualiser.



**Remarque :**



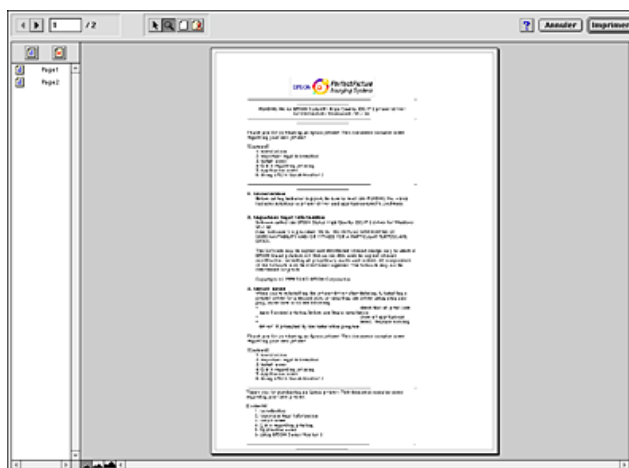

L'icône  *Prévisualisation* permet de choisir successivement les modes  *Impression*,  *Prévisualisation* et  *Enregistrement*. Cliquez sur l'icône pour sélectionner le mode de votre choix, puis cliquez sur le bouton situé à droite de l'icône pour utiliser ce mode.  
➔ Voir "Enregistrement des données d'impression dans un fichier"

3. Cliquez sur le bouton Prévisualiser. La zone de dialogue Prévisualiser s'ouvre et affiche un aperçu de votre document.



La zone de dialogue Prévisualiser comporte plusieurs boutons dotés d'une icône que vous pouvez utiliser pour effectuer les fonctions suivantes :

Icône	Nom du bouton	Fonction
	Filigrane	Ce bouton permet de sélectionner, de déplacer et de redimensionner des filigranes.
	Zoom	Ce bouton permet d'augmenter ou de diminuer la taille de la page visualisée.

	Afficher/Masquer la zone imprimable	Ce bouton permet d'afficher ou de masquer les lignes délimitant la zone imprimable. L'imprimante n'imprime pas ce qui se trouve à l'extérieur de cette zone.
	Afficher/Masquer l'édition des filigranes	Ce bouton vous permet d'ouvrir la zone de dialogue Filigrane pour ajouter des filigranes au document et modifier les paramètres du filigrane en cours.
	Ajouter page	Ces boutons vous permettent d'ajouter ou de supprimer des pages sélectionnées de la liste des pages à imprimer.
	Exclure page	





4. Si l'aperçu vous convient, cliquez sur Imprimer.

Sinon, cliquez sur Annuler. Les zones de dialogue Prévisualiser et Imprimer se ferment et conservent les paramètres d'impression courants. Si vous voulez effectuer d'autres réglages des paramètres d'impression, rouvrez la zone de dialogue Imprimer.

## **Enregistrement des données d'impression dans un fichier**

Vous pouvez enregistrer les données d'impression dans un fichier à l'aide de l'icône  Enregistrement de la zone de dialogue Imprimer. Cette fonction permet d'imprimer le document ultérieurement en utilisant les réglages d'impression enregistrés en double-cliquant simplement sur le fichier correspondant. Procédez comme suit.

**Remarque :**

L'icône  Prévisualisation permet de choisir successivement les modes  Impression,  Prévisualisation et  Enregistrement. Cliquez sur l'icône pour sélectionner le mode de votre choix, puis cliquez sur le bouton situé à droite de l'icône pour utiliser ce mode.

1. Réglez les paramètres du gestionnaire d'impression.
2. Cliquez plusieurs fois sur l'icône  Prévisualisation dans la zone de dialogue Imprimer jusqu'à ce que le bouton Imprimer se transforme en bouton Enregistrer.
3. Cliquez sur le bouton Enregistrer. La zone de dialogue suivante s'ouvre.

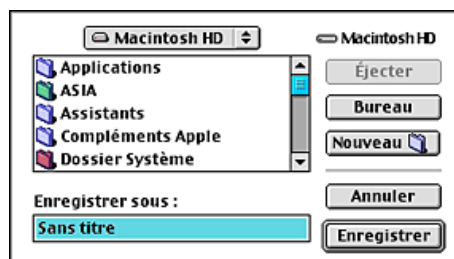

4. Sélectionnez l'emplacement où vous souhaitez enregistrer le fichier, tapez un nom de fichier dans la zone de texte Enregistrer sous et cliquez sur Enregistrer.
5. Lorsque vous voulez imprimer le document, double-cliquez sur le fichier pour ouvrir EPSON MonitorIV, vérifiez que vous avez sélectionné le bon fichier puis cliquez sur le bouton  Reprise pour envoyer les données à l'imprimante.

## Zone de dialogue Disposition

Vous pouvez modifier la disposition de page de votre document à l'aide des paramètres du gestionnaire d'impression figurant dans la zone de dialogue Disposition. Pour ouvrir cette zone de dialogue, cliquez sur Imprimer dans le menu Fichier de votre application puis sur le bouton  Organisation dans la zone de dialogue Imprimer.

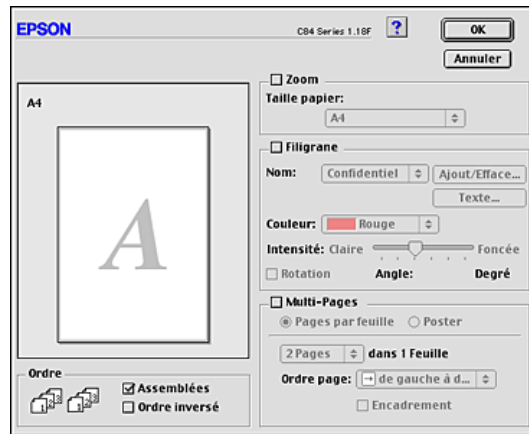

<b>Zoom</b>	Permet d'agrandir ou de réduire la taille de l'image afin qu'elle tienne dans une taille de papier sélectionnée. Cochez l'option Zoom, puis sélectionnez le format du papier dans la liste Taille papier. ➔ Voir "Impression avec ajustement à la taille du papier (Zoom)"
<b>Filigrane</b>	Permet d'imprimer un texte ou une image comme filigrane sur votre tirage. ➔ Voir "Impression de filigranes"

<b>Multi-Pages</b>	<p>Vous permet de choisir entre les options Pages par feuille et Poster.</p> <p>Pages par feuille</p> <p>Sélectionnez cette option pour imprimer deux ou quatre pages de votre document sur une seule feuille de papier. ➔ Voir "Impression Pages par feuille"</p> <p>Poster</p> <p>Une page d'un document peut être agrandie pour couvrir 4, 9 ou 16 feuilles de papier. Pour imprimer une image de la taille d'une affiche, sélectionnez l'option Poster. ➔ Voir "Impression Poster"</p>
<b>Ordre</b>	<p>Sélectionnez cette option pour imprimer un jeu complet de documents à la fois. Sélectionnez Ordre inversé pour imprimer les documents dans l'ordre inverse, c'est-à-dire en commençant par la dernière page.</p>

## ***Utilitaires d'impression***

Les utilitaires d'impression EPSON vous permettent de contrôler l'état actuel de l'imprimante et d'effectuer des opérations de maintenance de l'imprimante à partir de votre ordinateur.

Pour accéder aux utilitaires, cliquez sur l'icône  Utilitaire dans la zone de dialogue Imprimer ou Format d'impression, puis cliquez sur le bouton correspondant à l'utilitaire que vous voulez utiliser.



<b>EPSON StatusMonitor</b>	<p>Surveille l'état de l'imprimante. S'il détecte une erreur d'impression, il vous en informe par un message d'erreur.</p> <p>Vous pouvez aussi l'utiliser pour vérifier la quantité d'encre restante avant l'impression.</p> <p>Pour utiliser EPSON StatusMonitor, cliquez sur le bouton EPSON StatusMonitor.</p> <p>➔ Voir "Utilisation d'EPSON StatusMonitor"</p>
<b>Vérification des buses</b>	<p>Contrôle l'encrassement des buses de la tête d'impression. Cet utilitaire doit être exécuté lorsque vous constatez une baisse de la qualité d'impression ainsi qu'après chaque nettoyage pour vérifier que les buses ont bien été nettoyées. Si le résultat du test indique qu'un nettoyage est nécessaire, vous pouvez accéder à l'utilitaire Nettoyage des têtes directement depuis l'utilitaire Vérification des buses.</p> <p>➔ Voir "Contrôle des buses de la tête d'impression"</p>



<b>Nettoyage des têtes</b>	Nettoie la tête d'impression. Vous pouvez avoir besoin de la nettoyer si vous notez une baisse de la qualité d'impression. Lancez d'abord l'utilitaire Vérification des buses pour savoir si la tête a besoin d'être nettoyée. ➔ Voir "Nettoyage de la tête d'impression"
<b>Alignement des têtes</b>	L'utilitaire Alignement des têtes peut être utilisé pour améliorer la qualité d'impression de vos documents. L'alignement de la tête d'impression peut s'avérer nécessaire si les lignes verticales ne semblent pas alignées ou si un motif parasite noir et blanc apparaît sous forme de bandes dans vos documents. Pour vous servir de cet utilitaire, suivez les indications qui s'affichent sur l'écran. ➔ Voir "Alignement de la tête d'impression"
<b>Configuration</b>	Ce bouton ouvre la zone de dialogue Configuration, dans laquelle vous pouvez modifier la manière utilisée par l'utilitaire EPSON StatusMonitor pour vous prévenir des changements d'état de l'imprimante. ➔ Voir "Utilisation de la zone de dialogue Paramètres de configuration"

## ***S'informer grâce à l'aide en ligne***

Votre logiciel d'impression dispose d'un système d'aide en ligne très complet qui vous donne des instructions relatives à l'impression, aux réglages du gestionnaire et aux utilitaires.

Pour accéder à l'aide en ligne, sélectionnez Imprimer ou Format d'impression dans le menu Fichier de votre application. Cliquez ensuite sur le bouton  Aide.

L

**R4CD000\_FR**  
**html.bk**

SOFTM.FM  
6/9/03

**Rev. E**

A5 size

Proof Sign-off:  
S.Kodama CRE Kawakami  
M.Otsuka  
editorname

---

## ***Pour Mac OS X***

---

### ***Présentation du logiciel d'impression***

#### ***Zones de dialogue du gestionnaire d'impression***

Le logiciel d'impression livré avec votre imprimante comprend un gestionnaire et des utilitaires d'impression. Le gestionnaire vous offre un grand choix de paramètres à même de vous fournir les meilleurs résultats d'impression. Les utilitaires permettent de contrôler l'imprimante et de la maintenir dans un état de fonctionnement optimal. Les zones de dialogue suivantes sont disponibles.

- ➔ Voir "Zone de dialogue Format d'impression"
- ➔ Voir "Zone de dialogue Imprimer"
- ➔ Voir "Utilitaires d'impression EPSON"

---

#### ***Accès au logiciel d'impression***

Pour plus d'informations sur l'accès au logiciel d'impression, reportez-vous à la section suivante :

"Accès au logiciel d'impression sous Mac OS X"

#### ***Informations complémentaires***

Vous pouvez également obtenir des informations en cliquant sur le bouton Aide après avoir sélectionné Configuration imprimante ou Couleur dans la zone de dialogue Imprimer. Pour les autres paramètres, reportez-vous à la documentation de votre système d'exploitation.

## Zone de dialogue Format d'impression

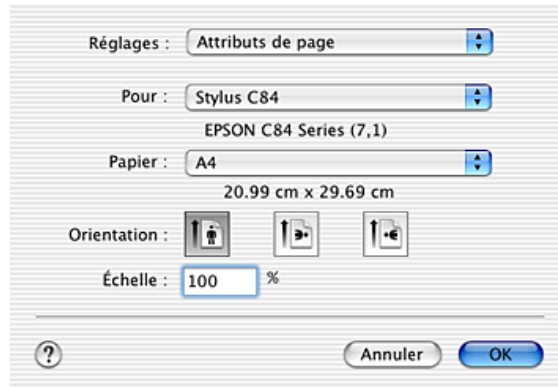

### Remarque :

La zone de dialogue Format d'impression est une fonction standard de Mac OS X. Pour plus de détails, reportez-vous à la documentation de votre système d'exploitation.

## Paramètres de la zone de dialogue Format d'impression

Dans cette zone de dialogue, vous pouvez régler les paramètres suivants : Réglages, Pour, Papier, Orientation et Echelle que vous souhaitez utiliser pour l'impression.

<b>Réglages</b>	Attributs de page	Affiche les paramètres de format d'impression.
	Résumé	Affiche la liste des paramètres actuels.

<b>Pour</b>	Stylus C84	Impression avec marges standard.
	Stylus C84 (bac feuille à feuille-sans marges)	Impression sans marges. ➔ Voir "Impression sans marges"
<b>Papier</b>	Choisissez le format de papier à utiliser.	
<b>Orientation</b>	Sélectionnez l'orientation de l'impression.	
<b>Échelle</b>	Ce réglage permet de réduire ou d'agrandir la taille de votre document.	

➔ Voir "Zone imprimable"

**Remarque :**

Utilisez toujours le même réglage pour le paramètre Pour de la zone de dialogue Format d'impression et pour le paramètre Imprimante de la zone de dialogue Imprimer. Sinon les données risquent de ne pas s'imprimer correctement.

## Zone de dialogue Imprimer



**Remarque :**

*La zone de dialogue Imprimer est une fonction standard de Mac OS X. Pour plus de détails, reportez-vous à la documentation de votre système d'exploitation.*

**Réglages de la zone de dialogue Imprimer**

Vous pouvez choisir les options appropriées pour les paramètres Imprimante et Préréglages que vous souhaitez utiliser pour l'impression.

<b>Imprimante</b>	Stylus C84	Impression avec marges standard.
	Stylus C84 (bac feuille à feuille-sans marges)	Impression sans marges. ➔ Voir "Impression sans marges"
<b>Préréglages</b>	Standard	Impression avec les réglages actuels
	Avancé	Impression avec des réglages personnalisés enregistrés. ➔ Voir "Enregistrer les réglages personnalisés"

➔ Voir "Zone imprimable"

**Remarque :**

*Utilisez toujours le même réglage pour le paramètre Pour de la zone de dialogue Format d'impression et pour le paramètre Imprimante de la zone de dialogue Imprimer. Sinon les données risquent de ne pas s'imprimer correctement.*

**Copies et Pages**

Vous pouvez choisir les options appropriées pour les paramètres Copies, Triées et Pages que vous souhaitez utiliser pour l'impression.

**Remarque :**

*Copies et Pages est une fonction standard de Mac OS X. Pour plus de détails, reportez-vous à la documentation de votre système d'exploitation.*

**Disposition**

Vous pouvez choisir les options appropriées pour les paramètres Pages/feuille, Orientation et Bordure que vous souhaitez utiliser pour l'impression.

**Remarque :**

*Disposition est une fonction standard de Mac OS X. Pour plus de détails, reportez-vous à la documentation de votre système d'exploitation.*

**Options de sortie**

Lorsque vous voulez imprimer, décochez l'option Enregistrer comme fichier.

**Remarque :**

*Options de sortie est une fonction standard de Mac OS X. Pour plus de détails, reportez-vous à la documentation de votre système d'exploitation.*

## Configuration Imprimante

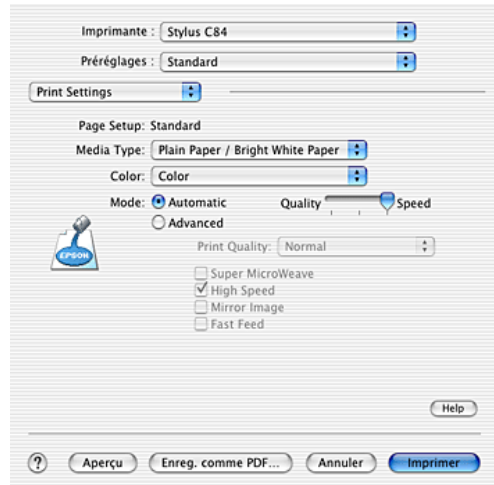

### Support

Support détermine les autres paramètres disponibles dans la zone de dialogue Imprimer ; vous devez toujours le régler en premier. Sélectionnez l'option du paramètre Support correspondant au papier chargé dans l'imprimante. Pour connaître le support que vous utilisez, recherchez son type dans la liste des types de supports.

“Paramètre Support”

**Remarque :**

Pour les informations les plus récentes sur les supports disponibles, visitez le site Internet de notre service à la clientèle régional.

➔ Voir “Contacter le service clientèle”



## Couleur

<b>Noire</b>	Impression en noir et blanc ou en nuances de gris.
<b>Couleur</b>	Impression en couleur.

## Mode automatique

Ce mode offre le moyen d'impression le plus rapide et le plus facile. Le logiciel d'impression définit tous les paramètres détaillés en fonction des paramètres courants Support et Couleur.

### **Remarque :**

*En mode Automatique, selon le support sélectionné dans la liste Support, un curseur s'affiche à droite des options de Mode et vous permet de faire un choix entre la Qualité et la Vitesse. Choisissez Qualité quand cette caractéristique compte plus que la vitesse.*

## Mode Plus d'options

En sélectionnant Plus d'options, vous obtenez une maîtrise parfaite de l'environnement d'impression. Utilisez cette possibilité pour réaliser de nouveaux essais d'impression ou pour régler avec précision une gamme de paramètres d'impression adaptés à vos besoins.

### **Qualité**

Choisissez le format de papier que vous souhaitez utiliser pour l'impression.

### **Super MicroWeave**

Procure un peu plus de détails, mais l'impression dure plus longtemps. Cette option est accessible lorsque vous sélectionnez Photo RPM pour le paramètre Qualité.

**Vitesse Rapide**

Cette option active l'impression bidirectionnelle afin que l'imprimante imprime à la fois de gauche à droite et de droite à gauche. Le mode Vitesse Rapide accélère l'impression, mais réduit la qualité de celle-ci.

**Image miroir**

Impression d'une image comme dans un miroir. Le texte et les graphiques s'affichent à l'envers.

**Entraînement rapide**

Augmente la vitesse d'entraînement du papier dans l'imprimante. Le mode Entraînement rapide accélère l'impression, mais augmente également le niveau sonore.

**Remarque :**

*Certaines options peuvent être désactivées en fonction des options choisies pour les paramètres Support, Couleur et Qualité.*

## Couleur (gestion des couleurs)

Si vous sélectionnez Couleur dans le menu déroulant, vous avez un contrôle total sur les méthodes de correspondance et de réglage des couleurs offertes par le gestionnaire d'impression. Utilisez cette possibilité pour réaliser de nouveaux essais d'impression ou pour régler avec précision une gamme de paramètres d'impression adaptés à vos besoins. Si vous êtes satisfait de votre nouvelle configuration, vous pouvez l'ajouter à la liste Config. personnalisée de la zone de dialogue Imprimer.

➔ Voir "Enregistrer les réglages personnalisés"

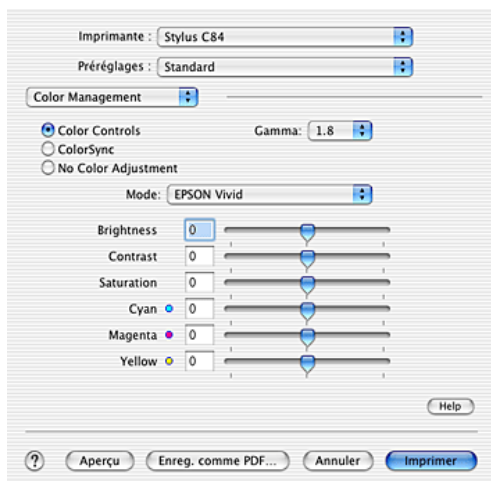

### Calibration EPSON

Cette option permet d'utiliser les méthodes de correspondance des couleurs et d'amélioration de l'image fournies par le gestionnaire d'impression.

### Gamma

Cette option permet de régler le contraste de l'image en modifiant les demi-tons et les gris moyens.

## Mode

<b>Couleurs vives EPSON</b>	améliore l'équilibre des couleurs de vos données d'impression pour vous fournir les meilleurs résultats possibles. Ce paramètre est recommandé pour la plupart des travaux d'impression.
<b>Présentations et graphiques</b>	Intensification des couleurs et éclaircissement des demi-tons et des rehauts de l'image. Ce paramétrage convient particulièrement aux graphiques de présentation (diagrammes et schémas).

### Curseurs coulissants

Les curseurs coulissants de la zone Couleur permettent de régler les options indiquées dans une plage de -25% à +25%. Pour régler une option, faites glisser le curseur vers la droite ou la gauche à l'aide de la souris. Vous pouvez aussi saisir une valeur comprise entre -25% et +25% dans les zones de texte situées à côté des curseurs.

### *ColorSync*

Cette méthode adapte automatiquement les couleurs du tirage à celles de l'écran.

### *Pas de calibration*

Impression sans aucun ajustement de couleur.

### **Extension**

Le curseur coulissant vous permet de définir de combien l'image dépasse des bords du papier au cours de l'impression sans marges.

Il est recommandé de régler le curseur sur Max pour la plupart des travaux d'impression afin d'éliminer les marges sur les quatre côtés du papier. Si vous déplacez le curseur vers Min, la partie de l'image qui dépasse des bords du papier diminue ; toutefois des marges peuvent alors commencer à apparaître sur un ou plusieurs côtés du papier.

### **Résumé**

Affiche la liste des paramètres actuels.

**Remarque :**

*Résumé est une fonction standard de Mac OS X. Pour plus de détails, reportez-vous à la documentation de votre système d'exploitation.*

### **Enregistrer les réglages personnalisés**

Enregistrement des réglages actuels en tant que configuration personnalisée dans les Préréglages.

**Remarque :**

*Enregistrer les réglages personnalisés est une fonction standard de Mac OS X. Pour plus de détails, reportez-vous à la documentation de votre système d'exploitation.*

### **Bouton Aperçu**

Vous permet de visualiser votre document avant de lancer son impression.

**Remarque :**

*Le bouton Aperçu est une fonction standard de Mac OS X. Pour plus de détails, reportez-vous à la documentation de votre système d'exploitation.*

## Utilitaires d'impression EPSON

### Fonctions de l'utilitaire d'impression EPSON

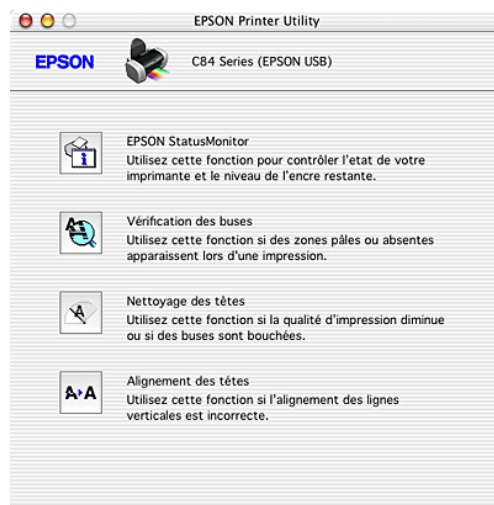

Les utilitaires d'impression EPSON vous permettent de contrôler l'état actuel de l'imprimante et d'effectuer des opérations de maintenance de l'imprimante à partir de votre ordinateur.

<b>EPSON StatusMonitor</b>	<p>Surveille l'état de l'imprimante. S'il détecte une erreur d'impression, il vous en informe par un message d'erreur.</p> <p>Vous pouvez aussi l'utiliser pour vérifier la quantité d'encre restante avant l'impression.</p> <p>Pour utiliser EPSON StatusMonitor, cliquez sur le bouton EPSON StatusMonitor.</p> <p>➔ Voir "Utilisation d'EPSON StatusMonitor"</p>
----------------------------	--

<b>Vérification des buses</b>	<p>Contrôle l'encrassement des buses de la tête d'impression. Il doit être exécuté lorsque vous constatez une baisse de la qualité d'impression ainsi qu'après chaque nettoyage pour vérifier que les buses ont bien été nettoyées. Si le résultat du test indique qu'un nettoyage est nécessaire, vous pouvez accéder à l'utilitaire Nettoyage des têtes directement depuis l'utilitaire Vérification des buses.</p> <p>➔ Voir "Contrôle des buses de la tête d'impression"</p>
<b>Nettoyage des têtes</b>	<p>L'utilitaire Nettoyage des têtes nettoie la tête d'impression. Il peut être nécessaire de nettoyer la tête d'impression si vous notez une baisse de la qualité d'impression. Lancez d'abord l'utilitaire Vérification des buses pour savoir si la tête a besoin d'être nettoyée.</p> <p>➔ Voir "Nettoyage de la tête d'impression"</p>
<b>Alignement des têtes</b>	<p>L'utilitaire Alignement des têtes peut être utilisé pour améliorer la qualité d'impression de vos documents. L'alignement de la tête d'impression peut s'avérer nécessaire si les lignes verticales ne semblent pas alignées ou si un motif parasite noir et blanc apparaît sous forme de bandes dans vos documents. Pour vous servir de cet utilitaire, suivez les indications qui s'affichent sur l'écran.</p> <p>➔ Voir "Alignement de la tête d'impression"</p>

L

**R4CD000\_FR**  
**html.bk**

SOFTX.FM  
6/9/03

**Rev. E**

A5 size

Proof Sign-off:  
S.Kodama CRE Kawakami  
M.Otsuka  
editorname



---

## **Remplacement des cartouches d'encre**

---

### **Remplacement d'une cartouche d'encre vide**

Cette imprimante utilise des cartouches d'encre équipées d'une puce. La puce surveille avec précision la quantité d'encre utilisée par chaque cartouche. Ainsi, même si une cartouche est retirée et remise en place plus tard, toute l'encre qu'elle contient pourra être utilisée. Toutefois, un peu d'encre est consommée chaque fois que la cartouche est mise en place, car l'imprimante effectue automatiquement un test de fiabilité.

Vous pouvez remplacer une cartouche d'encre en utilisant le panneau de contrôle de l'imprimante ou l'utilitaire EPSON Status Monitor. Pour plus de détails, veuillez vous reporter à la section appropriée ci-dessous.



**Attention :**

- Conservez les cartouches hors de portée des enfants. Ne les laissez pas manipuler les cartouches ou en boire le contenu.*
  
- Manipulez les cartouches d'encre usagées avec précaution, l'orifice pouvant être légèrement taché d'encre. En cas de contact de l'encre avec la peau, nettoyez énergiquement la région à l'eau et au savon. En cas de contact avec les yeux, rincez-les abondamment avec de l'eau. Si une gêne ou des problèmes de vision subsistent après un nettoyage approfondi, consultez immédiatement un médecin.*

**Important :**

- ❑ *Nous vous recommandons d'utiliser des cartouches d'origine EPSON. La garantie EPSON ne pourra s'appliquer si votre imprimante est détériorée par suite de l'utilisation de produits non fabriqués par EPSON.*
  
- ❑ *Laissez l'ancienne cartouche dans l'imprimante tant que vous n'avez pas de cartouche de rechange, sinon l'encre présente dans les buses de la tête d'impression risque de sécher.*
  
- ❑ *Ne remplissez pas les cartouches d'encre. L'imprimante calcule la quantité d'encre restante à l'aide de la puce située sur la cartouche d'encre. Même si la cartouche est remplie, la quantité d'encre restante ne sera pas recalculée par la puce et la quantité d'encre disponible pour l'utilisation ne changera pas.*

**Remarque :**



- ❑ *Vous ne pouvez pas poursuivre l'impression si l'une des cartouches est vide, même si les autres ne le sont pas. Remplacez la cartouche vide avant de poursuivre l'impression.*
  
- ❑ *Outre son utilisation pour l'impression des documents, de l'encre est aussi consommée pendant le nettoyage de la tête d'impression et pendant le cycle d'auto-nettoyage effectué lors de la mise sous tension de l'imprimante et pendant le chargement du circuit en encre lors de l'installation de la cartouche dans l'imprimante.*

Pour plus d'informations sur les cartouches d'encre, reportez-vous aux consignes de sécurité.

**Utilisation des touches du panneau de contrôle**

Les voyants lumineux de l'imprimante indiquent à quel moment prévoir une cartouche de rechange et à quel moment remplacer une cartouche vide.

Le tableau ci-dessous décrit l'état des voyants de votre imprimante et les mesures à prendre en conséquence.

Voyants	Action
	Procurez-vous une cartouche d'encre noire (T0431, T0441), cyan (T0442, T0452), magenta (T0443, T0453) ou jaune (T0444, T0454).
	Remplacez la cartouche d'encre vide.

Pour remplacer une cartouche d'encre à l'aide de la touche d'encre  $\Delta$ , procédez comme suit :

**Remarque :**

*Les illustrations montrent le remplacement de la cartouche d'encre noire. Remplacez la cartouche d'encre appropriée à votre situation.*

1. Vérifiez que l'imprimante est sous tension. Le voyant Marche/Arrêt  $\odot$  doit être allumé sans clignoter.
2. Abaissez le plateau de sortie puis ouvrez le capot.
3. Appuyez sur la touche d'encre  $\Delta$ . La tête d'impression se déplace vers la position de remplacement de cartouche et le voyant  $\odot$  Marche/Arrêt commence à clignoter. La cartouche d'encre désignée par le repère  $\otimes$  est vide ou presque vide.

**Remarque :**

- Si une cartouche d'encre est presque vide, vous pouvez continuer à l'utiliser jusqu'à ce qu'elle soit épuisée. Pour vérifier le niveau de l'encre qu'il reste dans chaque cartouche, reportez-vous aux sections suivantes.*
  - ➔ Voir "Utilisation d'EPSON Status Monitor 3" pour Windows
  - ➔ Voir "Utilisation d'EPSON StatusMonitor" pour Macintosh

- ❑ *Ne maintenez pas la touche  $\Delta$  enfoncée plus de trois secondes, car cela lancerait le nettoyage de la tête d'impression.*

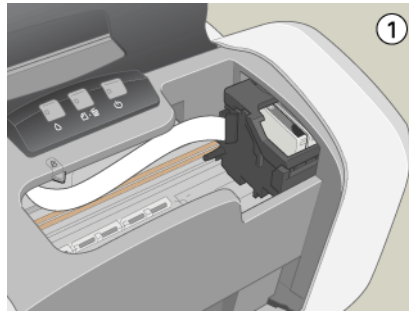
**Important :**

*Ne déplacez pas la tête d'impression à la main car cela pourrait détériorer l'imprimante. Utilisez toujours la touche d'encre  $\Delta$  pour la déplacer.*

4. Appuyez sur la touche d'encre  $\Delta$  .  
Si plus d'une cartouche d'encre est vide ou presque vide, la tête d'impression se déplace vers le repère  $\emptyset$  . Ceci se produit à chaque appui sur la touche  $\Delta$  jusqu'à ce que toutes les cartouches d'encre vides ou presque vides aient été désignées. À l'issue de cette opération, après un nouvel appui sur la touche d'encre  $\Delta$  , la tête d'impression se déplace vers la position de remplacement de cartouche.

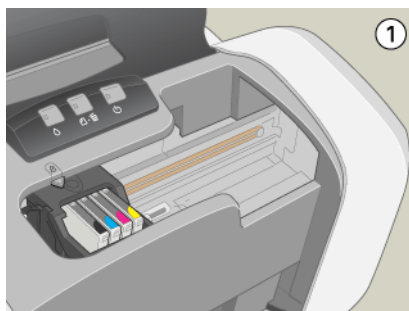

5. Pour obtenir les meilleurs résultats, secouez la cartouche d'encre quatre ou cinq fois avant de la déballer.

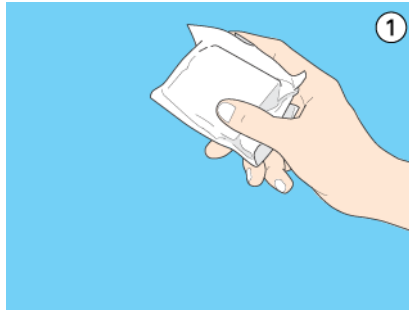

6. Retirez la cartouche d'encre neuve de son emballage.

**Important :**

- Prenez garde de ne pas casser les crochets sur le côté de la cartouche d'encre lors de son déballage.*
- Ne retirez pas et ne déchirez pas l'étiquette de la cartouche, car cela pourrait provoquer des fuites d'encre.*
- Ne touchez pas la puce de couleur verte située sur le côté de la cartouche. Il pourrait en résulter une détérioration de la cartouche.*

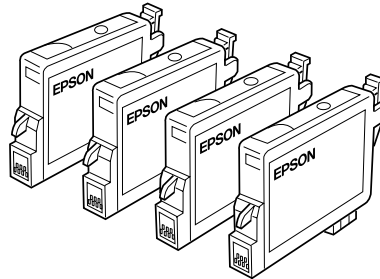

- Si une cartouche d'encre doit être retirée provisoirement de l'imprimante, veillez à protéger l'orifice de sortie d'encre de la cartouche afin d'éviter toute pénétration de poussière ou de saleté et rangez-la dans le même environnement que l'imprimante. Stockez la cartouche d'encre en prenant soin d'orienter son étiquette vers le haut. Ne stockez pas la cartouche à l'envers. L'orifice d'alimentation en encre possède une valve qui rend inutile la présence d'un couvercle ou d'un capuchon, mais nécessite toutefois certaines précautions de manipulation pour éviter de tacher des éléments que la cartouche viendrait à toucher. Ne touchez pas l'orifice d'alimentation en encre de la cartouche, ni la zone qui l'entoure.*
- Veillez à remplacer immédiatement toute cartouche d'encre retirée, faute de quoi la tête d'impression pourrait*

*sécher et devenir inutilisable.*

7. Ouvrez le couvercle du logement des cartouches. Pincez les côtés de la cartouche d'encre que vous voulez remplacer. Retirez la cartouche de l'imprimante et jetez-la. Ne démontez pas la cartouche usagée et ne tentez pas de la remplir.

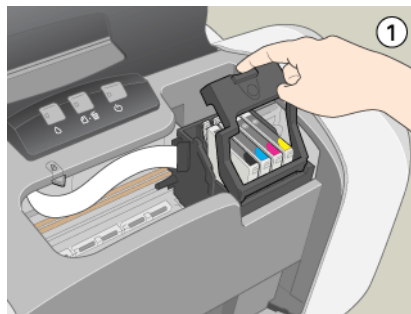

**Attention :**

*Si vous avez de l'encre sur les mains, lavez-les à l'eau et au savon. En cas de contact avec les yeux, rincez-les abondamment avec de l'eau. Si une gêne ou des problèmes de vision subsistent après un nettoyage approfondi, consultez immédiatement un médecin.*

8. Placez la cartouche d'encre verticalement dans les porte-cartouches. Appuyez ensuite sur la cartouche d'encre jusqu'à ce qu'elle se verrouille en place.

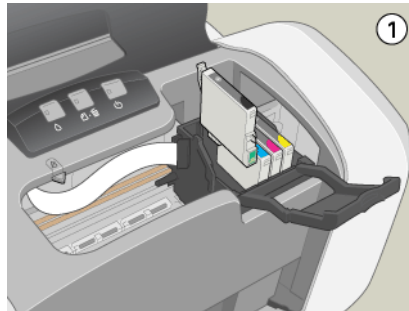

9. Une fois la cartouche remplacée, fermez le couvercle du logement des cartouches et le capot de l'imprimante.
10. Appuyez sur la touche d'encre  $\Delta$ . L'imprimante déplace la tête d'impression et charge son circuit d'alimentation en encre. Cette opération dure environ une minute. Lorsque le processus de chargement de l'encre est terminé, la tête d'impression revient à sa position initiale. Le voyant Marche/Arrêt  $\odot$  s'arrête de clignoter et reste allumé et le voyant d'encre  $\Delta$  s'éteint.

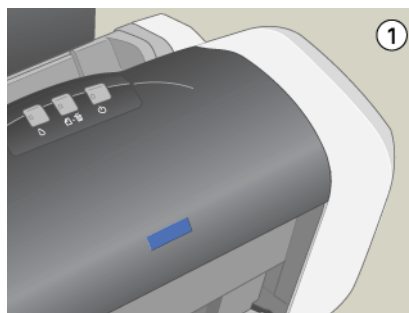





**Important :**

*Le voyant Marche/Arrêt  clignote tout au long du chargement de l'encre. Ne mettez jamais l'imprimante hors tension pendant la durée du clignotement, car le chargement de l'encre risque d'être incomplet.*

**Remarque :**

*Si l'erreur de fin d'encre se produit après le retour de la tête d'impression en position de repos, il se peut que la cartouche ne soit pas installée correctement. Appuyez de nouveau sur la touche d'encre  et réinsérez la cartouche jusqu'à ce qu'un déclic confirme sa mise en place.*

## **Utilisation d'EPSON Status Monitor**

Vous pouvez contrôler la quantité d'encre restante depuis votre ordinateur et y afficher les instructions pour remplacer une cartouche qui est vide ou va bientôt l'être à l'aide d'EPSON Status Monitor 3 (Windows) ou EPSON StatusMonitor (Macintosh).

Lorsqu'une cartouche est presque vide ou est épuisée, cliquez sur Comment faire dans la fenêtre EPSON Status Monitor. Suivez les instructions qui s'affichent pour remplacer la cartouche.

Pour plus d'informations sur l'utilisation d'EPSON Status Monitor, reportez-vous à la section ci-dessous.

- ➔ Voir "Utilisation d'EPSON Status Monitor 3" pour Windows
- ➔ Voir "Utilisation d'EPSON StatusMonitor" pour Macintosh

## **Remplacement d'une cartouche d'encre**

Dans certaines circonstances, vous pourrez être amené à remplacer une cartouche d'encre avant qu'elle ne soit vide.

Si le voyant d'encre vide  $\Delta$  clignote ou reste allumé, remplacez la cartouche vide comme indiqué dans la section ci-dessous.

➔ Voir "Remplacement d'une cartouche d'encre vide"

Pour remplacer une cartouche d'encre avant que le voyant d'encre vide  $\Delta$  clignote ou qu'EPSON Status Monitor vous indique que la cartouche est vide, procédez comme indiqué ci-dessous.

Vous pouvez remplacer une cartouche d'encre en utilisant le panneau de contrôle de l'imprimante ou les utilitaires de l'imprimante (Windows).

**Attention :**

- Conservez les cartouches hors de portée des enfants. Ne les laissez pas manipuler les cartouches ou en boire le contenu.*
  
- Manipulez les cartouches d'encre usagées avec précaution, l'orifice pouvant être légèrement taché d'encre. En cas de contact de l'encre avec la peau, nettoyez énergiquement la région à l'eau et au savon. En cas de contact avec les yeux, rincez-les abondamment avec de l'eau. Si une gêne ou des problèmes de vision subsistent après un nettoyage approfondi, consultez immédiatement un médecin.*



**Important :**

- ❑ *Nous vous recommandons d'utiliser des cartouches d'origine EPSON. La garantie EPSON ne pourra s'appliquer si votre imprimante est détériorée par suite de l'utilisation de produits non fabriqués par EPSON.*
- ❑ *Laissez l'ancienne cartouche dans l'imprimante tant que vous n'avez pas de cartouche de rechange, sinon l'encre présente dans les buses de la tête d'impression risque de sécher.*
- ❑ *Ne remplissez pas les cartouches d'encre. L'imprimante calcule la quantité d'encre restante à l'aide de la puce située sur la cartouche d'encre. Même si la cartouche est remplie, la quantité d'encre restante ne sera pas recalculée par la puce et la quantité d'encre disponible pour l'utilisation ne changera pas.*

**Remarque :**

- ❑ *Vous ne pouvez pas poursuivre l'impression si l'une des cartouches est vide, même si l'autre ne l'est pas. Remplacez la cartouche vide avant de poursuivre l'impression.*
- ❑ *Outre son utilisation pour l'impression des documents, de l'encre est aussi consommée pendant le nettoyage de la tête d'impression et pendant le cycle d'auto-nettoyage effectué lors de la mise sous tension de l'imprimante et pendant le chargement du circuit en encre lors de l'installation de la cartouche dans l'imprimante.*

## **Utilisation des touches du panneau de contrôle**



**Important :**

*Ne retirez la cartouche de l'imprimante que lorsque vous êtes prêt à la remplacer par une autre.*

**Remarque :**

*Les illustrations montrent le remplacement de la cartouche d'encre noire. Remplacez la cartouche d'encre appropriée à votre situation.*

1. Vérifiez que l'imprimante est sous tension. Le voyant Marche/Arrêt  doit être allumé sans clignoter.
2. Pour obtenir les meilleurs résultats, secouez la cartouche d'encre quatre ou cinq fois avant de la déballer.



3. Retirez la cartouche d'encre neuve de son emballage.



**Important :**

- ❑ *Prenez garde de ne pas casser les crochets sur le côté de la cartouche d'encre lors de son déballage.*
- ❑ *Ne retirez pas et ne déchirez pas l'étiquette de la cartouche, car cela pourrait provoquer des fuites d'encre.*
- ❑ *Ne touchez pas la puce de couleur verte située sur le côté de la cartouche. Il pourrait en résulter une détérioration de la cartouche.*

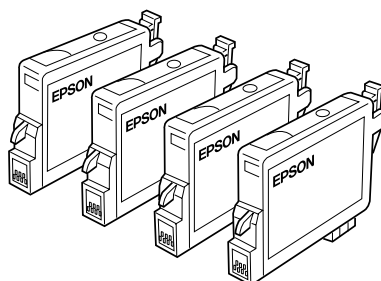

- ❑ *Si une cartouche d'encre doit être retirée provisoirement de l'imprimante, veillez à protéger l'orifice de sortie d'encre de la cartouche afin d'éviter toute pénétration de poussière ou de saleté et rangez-la dans le même environnement que l'imprimante. Stockez la cartouche d'encre en prenant soin d'orienter son étiquette vers le haut. Ne stockez pas la cartouche à l'envers. L'orifice d'alimentation en encre possède une valve qui rend inutile la présence d'un couvercle ou d'un capuchon, mais nécessite toutefois certaines précautions de manipulation pour éviter de tacher des éléments que la cartouche viendrait à toucher. Ne touchez pas l'orifice d'alimentation en encre de la cartouche, ni la zone qui l'entoure.*
- ❑ *Veillez à remplacer immédiatement toute cartouche d'encre retirée, faute de quoi la tête d'impression pourrait*

*sécher et devenir inutilisable.*

4. Abaissez le plateau de sortie puis ouvrez le capot.
5. Appuyez sur la touche d'encre  $\Delta$  . La tête d'impression se déplace vers la position de remplacement de cartouche et le voyant  $\odot$  Marche/Arrêt commence à clignoter.

**Remarque :**

*Ne maintenez pas la touche  $\Delta$  enfoncée plus de trois secondes, car cela lancerait le nettoyage de la tête d'impression.*

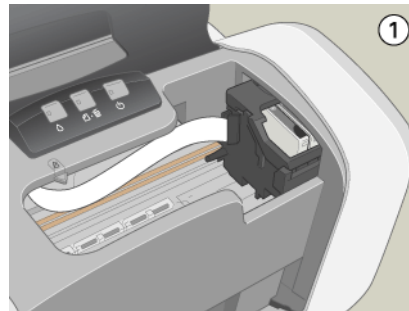

**Important :**

*Ne déplacez pas la tête d'impression à la main car cela pourrait détériorer l'imprimante. Utilisez toujours la touche d'encre  $\Delta$  pour la déplacer.*

6. Ouvrez le couvercle du logement des cartouches. Pincez les côtés de la cartouche d'encre que vous voulez remplacer, retirez la cartouche de l'imprimante et jetez-la.

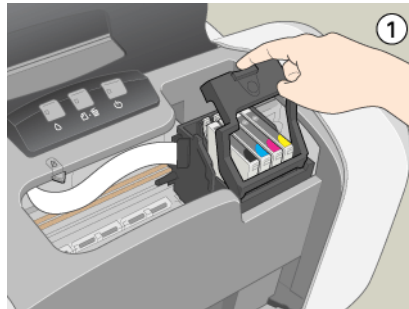

**Attention :**

*Si vous avez de l'encre sur les mains, lavez-les à l'eau et au savon. En cas de contact avec les yeux, rincez-les abondamment avec de l'eau. Si une gêne ou des problèmes de vision subsistent après un nettoyage approfondi, consultez immédiatement un médecin.*

7. Placez la cartouche d'encre verticalement dans les porte-cartouches. Appuyez sur la cartouche d'encre jusqu'à ce qu'elle se verrouille en place.

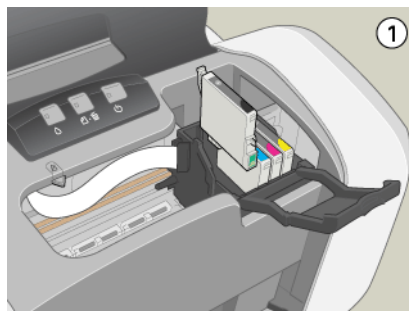

8. Une fois la cartouche remplacée, fermez le couvercle du logement des cartouches et le capot de l'imprimante.
9. Appuyez sur la touche d'encre  $\Delta$ . La tête d'impression se déplace et le circuit d'alimentation en encre commence à se charger. Cette opération dure environ une minute. Lorsque le processus de chargement de l'encre est terminé, la tête d'impression revient à sa position initiale. Le voyant Marche/Arrêt  $\odot$  s'arrête de clignoter et reste allumé et le voyant d'encre  $\Delta$  s'éteint.

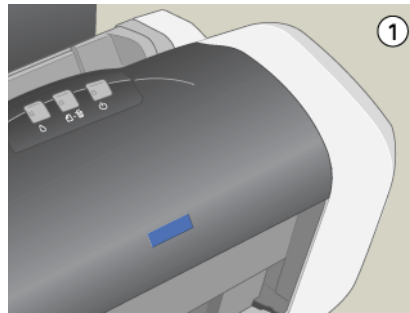
**Important :**

Le voyant Marche/Arrêt  $\odot$  clignote tout au long du chargement de l'encre. Ne mettez jamais l'imprimante hors tension pendant la durée du clignotement, car le chargement de l'encre risque d'être incomplet.

**Remarque :**

Si l'erreur de fin d'encre se produit après le retour de la tête d'impression en position de repos, il se peut que la cartouche ne soit pas installée correctement. Appuyez de nouveau sur la touche d'encre  $\Delta$  et réinsérez la cartouche jusqu'à ce qu'un déclic confirme sa mise en place.



---

## ***Emploi des utilitaires d'impression (Windows)***

Vous pouvez afficher des instructions relatives au remplacement d'une cartouche d'encre à l'aide des utilitaires d'impression.

Si vous devez remplacer une cartouche d'encre avant qu'elle ne soit vide ou presque vide, cliquez sur le bouton dans l'onglet Utilitaire.

Pour plus d'informations sur l'utilisation des utilitaires d'impression, reportez-vous à la section ci-dessous.

➔ Voir "Définition des paramètres de l'onglet Utilitaire"

---

## ***Contrôle de l'alimentation en encre***

### ***Pour Windows***

Vous pouvez contrôler la quantité d'encre restante dans les cartouches à l'aide de l'utilitaire EPSON Status Monitor 3 ou de la barre de progression. Pour plus de détails, veuillez vous reporter à la section appropriée ci-dessous.

#### ***EPSON Status Monitor 3***

Ouvrez l'utilitaire EPSON Status Monitor 3 de l'une des façons suivantes :

- Double-cliquez sur l'icône de raccourci en forme d'imprimante dans la barre des tâches de Windows. Pour ajouter une icône de raccourci à la barre des tâches, reportez-vous à la section ci-dessous.  
➔ Voir "Préférences du contrôle"
- Ouvrez le logiciel d'impression, cliquez sur l'onglet Utilitaire, puis sur le bouton EPSON Status Monitor 3.

Un graphique illustrant la quantité d'encre restante s'affiche.

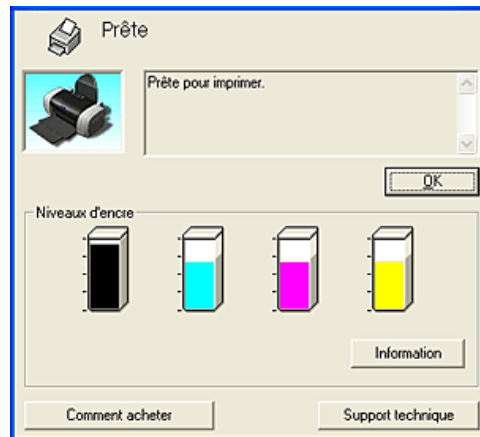

**Remarque :**

*Si l'une des cartouches d'encre installées dans l'imprimante est cassée, incompatible avec le modèle d'imprimante ou incorrectement installée, EPSON Status Monitor 3 n'affichera pas un calcul précis de la quantité d'encre restante dans les cartouches. Veuillez à remplacer ou réinstaller toute cartouche d'encre lorsque vous y êtes invité par EPSON Status Monitor 3.*

### **Barre de progression**

La boîte de dialogue de la barre de progression s'affiche automatiquement lorsque vous envoyez un travail d'impression à l'imprimante. Elle permet de connaître la quantité d'encre restante.

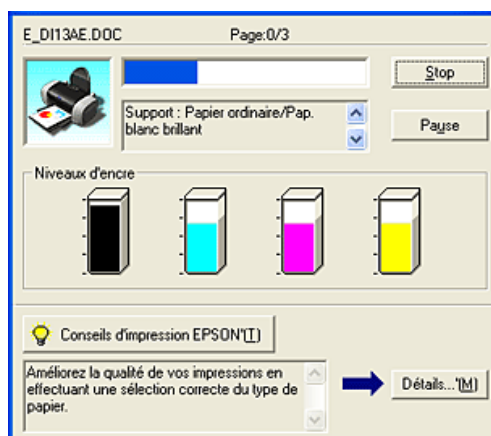

### **Pour Macintosh**

Vous pouvez contrôler la quantité d'encre restante dans les cartouches à l'aide d'EPSON StatusMonitor. Procédez comme indiqué ci-dessous.

#### **Pour Mac OS 8.6 à 9.x**

1. Ouvrez la zone de dialogue Imprimer ou Format d'impression.  
  
"Accès au logiciel d'impression sous Mac OS 8.6 à 9.x"
2. Cliquez sur le bouton Utilitaire , puis sur le bouton EPSON StatusMonitor dans la zone de dialogue Utilitaire.

Un graphique illustrant la quantité d'encre restante s'affiche.



**Remarque :**

- ❑ *Le graphique affiche la quantité d'encre qui restait lors de la première ouverture d'EPSON StatusMonitor. Pour mettre à jour les informations relatives au niveau d'encre, cliquez sur Mise à jour.*
  
- ❑ *Si l'une des cartouches d'encre installées dans l'imprimante est cassée, incompatible avec le modèle d'imprimante ou incorrectement installée, EPSONStatusMonitor3 n'affichera pas un calcul précis de la quantité d'encre restante dans les cartouches. Veillez à remplacer ou réinstaller toute cartouche d'encre lorsque vous y êtes invité par EPSONStatusMonitor.*

**Utilisateurs de Mac OS X**

1. Double-cliquez sur Macintosh HD (nom par défaut du disque dur), double-cliquez sur le dossier Applications puis sur l'icône EPSON Printer Utility. La fenêtre Liste des imprimantes apparaît.
  
2. Sélectionnez votre imprimante, puis cliquez sur OK. La zone de dialogue Utilitaire d'impression EPSON s'affiche.

3. Cliquez sur le bouton EPSON StatusMonitor. La zone de dialogue EPSON StatusMonitor s'affiche.

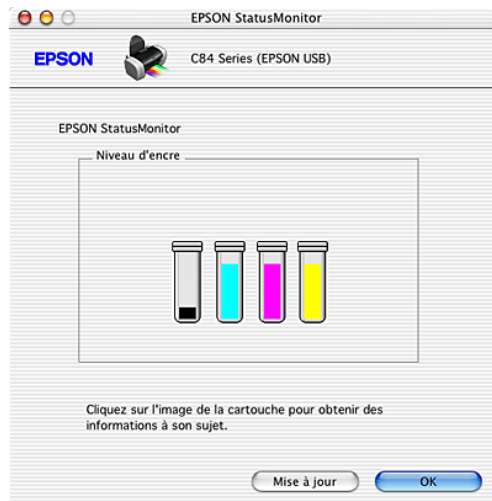

**Remarque :**

- ❑ *Le graphique affiche la quantité d'encre qui restait lors de la première ouverture d'EPSON StatusMonitor. Pour mettre à jour les informations relatives au niveau d'encre, cliquez sur Mise à jour.*
- ❑ *Si l'une des cartouches d'encre installées dans l'imprimante est cassée, incompatible avec le modèle d'imprimante ou incorrectement installée, EPSONStatusMonitor3 n'affichera pas un calcul précis de la quantité d'encre restante dans les cartouches. Veillez à remplacer ou réinstaller toute cartouche d'encre lorsque vous y êtes invité par EPSONStatusMonitor.*

L

**R4CD000\_FR**  
**html.bk**

INK.FM  
6/9/03

**Rev. E**

A5 size

Proof Sign-off:  
S.Kodama CRE Kawakami  
M.Otsuka  
editorname

---

## **Amélioration de la qualité d'impression**

---

### **Contrôle de l'état de l'imprimante**

---

#### **Pour Windows**

##### **Utilisation de la barre de progression**

Quand vous lancez une impression, la barre de progression illustrée ci-dessous s'affiche à l'écran.

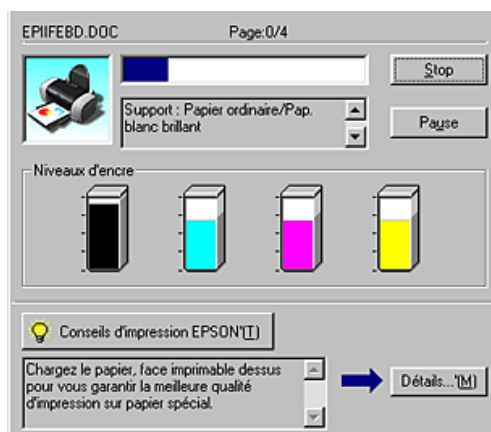

La barre montre la progression de l'impression en cours et donne des informations sur l'état de l'imprimante quand la communication bidirectionnelle est établie entre l'imprimante et l'ordinateur. Elle affiche aussi des messages d'erreur ainsi que des conseils utiles pour une meilleure impression. Reportez-vous à la section appropriée ci-dessous.

### Conseils d'impression EPSON

Des conseils pour obtenir les meilleurs résultats de votre logiciel d'impression EPSON s'affichent dans la zone de texte au bas de la fenêtre de la barre de progression. Un nouveau conseil apparaît toutes les 30 secondes. Pour avoir plus de détails sur le conseil affiché, cliquez sur le bouton Détails.

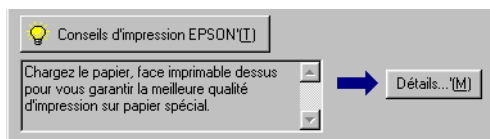

### Messages d'erreur

En cas de problème pendant l'impression, un message d'erreur apparaît dans la zone de texte en haut de la fenêtre de la barre de progression. Pour plus d'informations, cliquez sur Support technique pour accéder au Guide de référence en ligne.



Quand il n'y a presque plus d'encre ou que la cartouche est épuisée, le bouton Comment faire apparaît sous la zone de texte. Cliquez sur Comment faire. L'utilitaire EPSON Status Monitor 3 vous guidera pas-à-pas tout au long de la procédure de remplacement de la cartouche.



### **Utilisation de l'utilitaire EPSON Spool Manager**

L'utilitaire EPSON Spool Manager est similaire au Gestionnaire d'impression de Windows. S'il reçoit deux ou plusieurs travaux à la fois, il les conserve dans l'ordre de leur arrivée (pour des imprimantes en réseau, on appelle cela une file d'attente d'impression). Quand un travail d'impression atteint le début de la file d'attente, l'utilitaire EPSON Spool Manager lance l'impression de ce travail. À partir du Spool Manager, vous pouvez afficher des informations sur l'état de l'impression des travaux qui ont été envoyés à l'imprimante. Vous pouvez aussi annuler, suspendre puis relancer des travaux d'impression sélectionnés.

**Remarque :**

*EPSON Spool Manager n'est pas disponible pour Windows XP, 2000 et NT 4.0.*

Après avoir lancé une impression, le bouton EPSON Stylus C84 apparaît dans la barre des tâches. Cliquez sur ce bouton pour ouvrir EPSON Spool Manager.

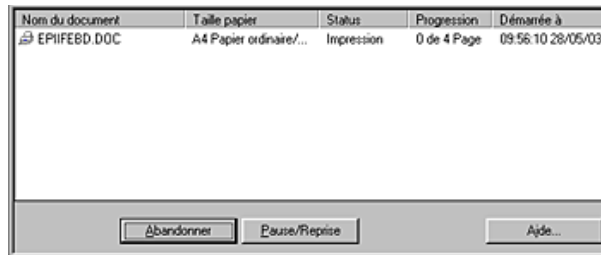

### Utilisation d'EPSON Status Monitor 3

EPSON Status Monitor 3 affiche des informations détaillées concernant l'état de l'imprimante.

**Remarque :**

Avant d'utiliser EPSON Status Monitor 3, lisez son fichier LISEZMOI. Pour ouvrir ce fichier, cliquez sur Démarrer, pointez Programmes (Windows Me, 98, 95, 2000 et NT 4.0) ou Tous les programmes (Windows XP), pointez EPSON ou Imprimantes EPSON, puis cliquez sur EPSON Stylus C84 Lisezmoi.

### Ouverture de l'utilitaire EPSON Status Monitor 3

Il existe deux façons d'accéder à l'utilitaire EPSON Status Monitor 3 :

- Double-cliquez sur l'icône de raccourci en forme d'imprimante dans la barre des tâches de Windows.  
➔ Voir "Préférences du contrôle"
- Ouvrez le logiciel d'impression, cliquez sur l'onglet Utilitaire, puis sur le bouton EPSON Status Monitor 3.

Lorsque vous accédez à EPSON Status Monitor 3, la fenêtre suivante s'affiche :

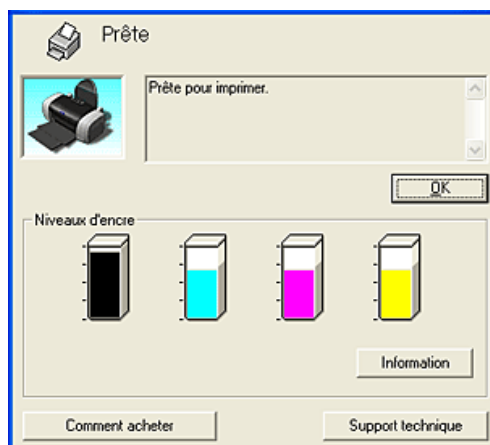

#### *Informations affichées dans l'utilitaire EPSON Status Monitor 3*

EPSON Status Monitor 3 fournit les informations suivantes :

- ❑ **État courant :**  
EPSON Status Monitor 3 fournit des informations détaillées sur l'état de l'imprimante, une illustration et des messages d'état. Quand il n'y a presque plus d'encre ou que la cartouche est épuisée, le bouton Comment faire s'affiche dans la fenêtre EPSON Status Monitor 3. Cliquez sur ce bouton Comment faire pour afficher les instructions de remplacement des cartouches et placer la tête d'impression en position de remplacement de cartouche.
- ❑ **Niveaux d'encre :**  
EPSON Status Monitor 3 indique par une illustration la quantité d'encre restante et donne une estimation du nombre de pages qui peuvent être imprimées avant l'épuisement de la cartouche.

- ❑ Informations relatives aux cartouches d'encre :  
Vous pouvez afficher des informations relatives aux cartouches d'encre installées en cliquant sur Information.
- ❑ Support technique  
Vous pouvez accéder au Guide de référence en ligne à partir d'EPSON Status Monitor 3. Si vous rencontrez un problème, cliquez sur Support Technique dans la fenêtre EPSON Status Monitor 3.

## ***Pour Macintosh***

### ***Utilisation d'EPSON StatusMonitor***

EPSON StatusMonitor surveille l'imprimante. S'il détecte une erreur d'impression, il vous en informe par un message d'erreur.

Quand il n'y a presque plus d'encre ou que la cartouche est épuisée, un bouton Comment faire apparaît. Cliquez sur Comment faire. L'utilitaire EPSON StatusMonitor vous guidera pas à pas tout au long de la procédure de remplacement de la cartouche.



Vous pouvez aussi l'utiliser pour vérifier les niveaux d'encre avant l'impression. Une fois ouvert, EPSON StatusMonitor affiche la quantité d'encre qui restait au moment de son ouverture. Pour mettre à jour les informations relatives au niveau d'encre, cliquez sur Mise à jour.



### Accès à EPSON StatusMonitor

Pour accéder à EPSON StatusMonitor, procédez comme suit.

#### Pour Mac OS 8.6 à 9.x

1. Ouvrez la zone de dialogue Imprimer.

“Accès au logiciel d'impression sous Mac OS 8.6 à 9.x”

2. Cliquez sur l'icône  StatusMonitor ou sur l'icône  Utilitaire, puis sur le bouton EPSON StatusMonitor dans la zone de dialogue Utilitaire. La zone de dialogue EPSON StatusMonitor s'affiche.



#### Pour Mac OS X

1. Ouvrez la zone de dialogue Utilitaire d'impression EPSON.

“Accès au logiciel d'impression sous Mac OS X”

2. Sélectionnez votre imprimante, puis cliquez sur OK. La zone de dialogue Utilitaire d'impression EPSON s'affiche.
3. Cliquez sur le bouton EPSON StatusMonitor. La zone de dialogue EPSON StatusMonitor s'affiche.

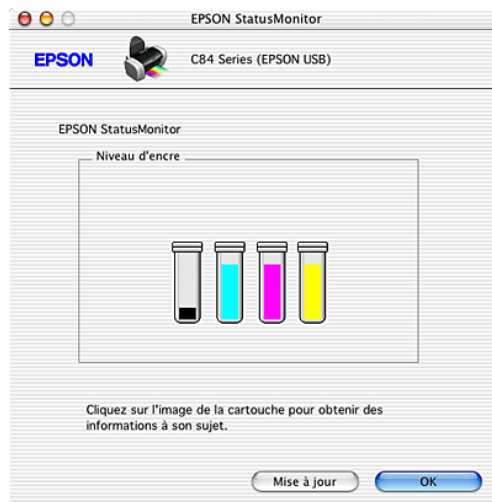

#### *Utilisation de la zone de dialogue Paramètres de configuration*

Pour modifier le mode de surveillance de votre imprimante par EPSON StatusMonitor ou le mode de gestion des travaux d'impression par votre imprimante, suivez les étapes ci-dessous.

#### **Remarque :**

*Cette fonction n'est pas disponible sous Mac OS X.*

1. Cliquez sur Imprimer ou sur Format d'impression dans le menu Fichier de votre application.
2. Cliquez sur l'icône  Utilitaire.

3. Cliquez sur Configuration. La zone de dialogue Paramètres de configuration s'affiche.

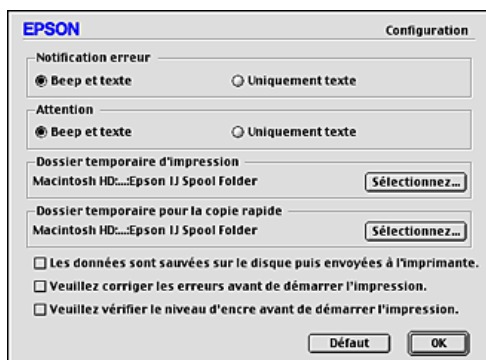

Dans la zone de dialogue Paramètres de configuration, vous pouvez définir les paramètres suivants :

<b>Notification erreur</b>	Choisissez la méthode qu'utilisera EPSON StatusMonitor pour vous prévenir en cas d'erreur.
<b>Attention</b>	Choisissez la méthode qu'utilisera EPSON StatusMonitor pour vous prévenir d'un message d'avertissement.
<b>Dossier temporaire d'impression</b>	Indiquez le dossier dans lequel les données d'impression seront provisoirement stockées.
<b>Dossier temporaire pour la copie rapide</b>	Indiquez le dossier dans lequel seront temporairement stockées les données d'impression qui doivent servir à produire des exemplaires multiples.
<b>Les données sont stockées sur le disque puis envoyées à l'imprimante.</b>	Lorsque vous cochez cette option, les données d'image sont stockées provisoirement sur le disque dur de l'ordinateur afin d'empêcher l'apparition de bandes horizontales sur les tirages contenant des images. L'ordinateur envoie ensuite les données d'image à l'imprimante en bloc et non sous forme de bandes rectangulaires.

<b>Veillez corriger les erreurs avant de démarrer l'impression.</b>	Lorsque vous activez cette case à cocher, l'imprimante effectue une recherche d'erreur avant de commencer l'impression.
<b>Veillez vérifier le niveau d'encre avant de démarrer l'impression.</b>	Lorsque vous activez cette case à cocher, l'imprimante vérifie les niveaux d'encre avant de commencer l'impression.

### **Utilisation d'EPSON StatusMonitorIV**

Après l'envoi d'un travail d'impression à l'imprimante, vous pouvez utiliser l'utilitaire EPSON MonitorIV pour vérifier, annuler ou modifier la priorité des travaux d'impression mis en file d'attente. Cet utilitaire montre aussi l'état du travail en cours d'impression

**Remarque :**

*Cette fonction n'est pas disponible sous Mac OS X.*

### **Ouverture d'EPSON Status MonitorIV**

Pour ouvrir EPSON MonitorIV, procédez comme suit :

1. Activez d'abord la case Impression en tâche de fond dans le Sélecteur ou dans la boîte de dialogue Impression en tâche de fond.
2. Envoyez un travail d'impression à l'imprimante.



3. Sélectionnez EPSON MonitorIV dans le menu Application à l'extrémité droite de la barre de menu. La zone de dialogue EPSON MonitorIV s'affiche.

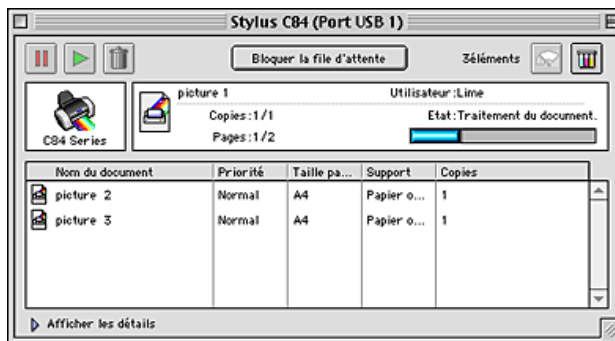



**Remarque :**

*Vous pouvez aussi ouvrir EPSON MonitorIV en double-cliquant sur l'icône EPSON MonitorIV dans le dossier Extensions.*



**Gestion des travaux d'impression à l'aide d'EPSON MonitorIV**

À l'aide d'EPSON MonitorIV, vous pouvez gérer les travaux d'impression comme indiqué ci-dessous :

- Utilisez les boutons ci-dessous pour suspendre, poursuivre et supprimer des travaux d'impression. Sélectionnez le travail d'impression que vous voulez gérer, puis cliquez sur le bouton approprié.

	Bloquer	Suspend l'impression et conserve le travail d'impression en cours au sommet de la file d'attente d'impression
	Reprendre	Reprend l'impression.
	Supprimer	Arrête l'impression et supprime le travail d'impression de la file d'attente.

- Pour arrêter l'impression, cliquez sur Bloquer la file d'attente. Pour reprendre l'impression, cliquez sur Démarrer la file d'attente.
- Utilisez les boutons ci-dessous pour lancer les utilitaires d'impression.

	Nettoyage de la tête d'impression	Lance l'utilitaire de nettoyage de la tête d'impression
	StatusMonitor	Lance EPSON Status Monitor, qui affiche les niveaux d'encre

- Double-cliquez sur un fichier dans la liste pour en afficher un aperçu (cette fonction est désactivée lorsque vous imprimez le fichier de commandes ESC/P).
- Double-cliquez sur Copies pour modifier le nombre d'exemplaires demandé pour le travail d'impression sélectionné.

- ❑ Cliquez sur la flèche Afficher les détails pour ouvrir un volet supplémentaire, semblable à celui représenté ci-dessous, dans le bas de la zone de dialogue EPSON MonitorIV. Le volet affiche des informations détaillées sur les paramètres du logiciel d'impression du document sélectionné.

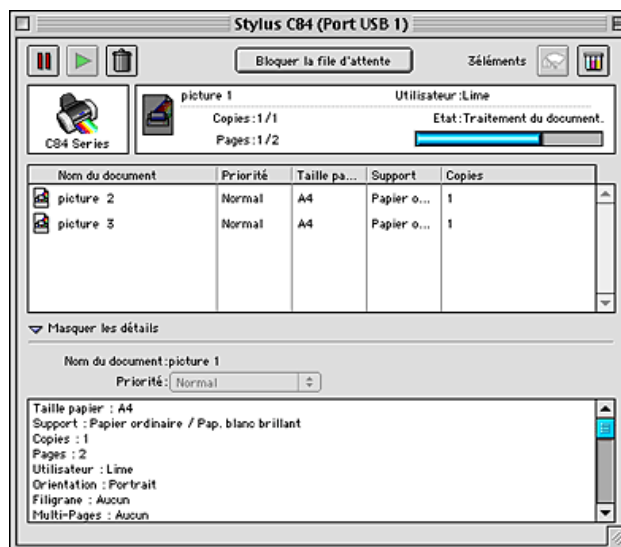

### *Modification de la priorité des travaux d'impression*

Pour modifier la priorité des travaux d'impression dans une file d'attente, suivez les étapes ci-dessous.

#### **Remarque :**

*Vous pouvez aussi modifier la priorité des travaux dont l'heure d'impression avait été définie précédemment dans la zone de dialogue Impression en tâche de fond du logiciel d'impression.*

1. Dans la colonne Nom du document, sélectionnez le travail d'impression dont la priorité doit être modifiée.

2. Cliquez sur la flèche Afficher les détails pour ouvrir un volet supplémentaire, semblable à celui représenté ci-dessous, dans le bas de la zone de dialogue EPSON MonitorIV.

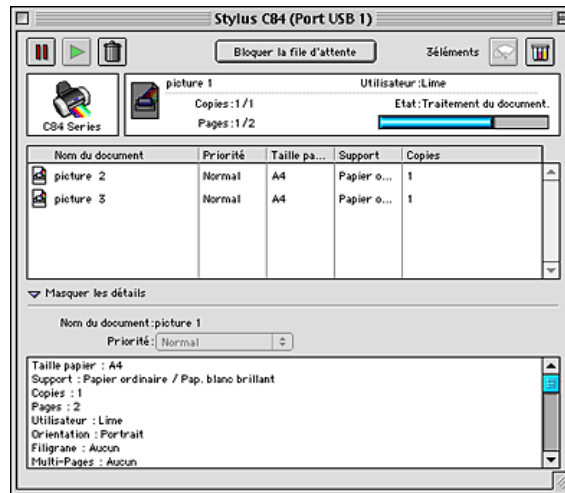

3. Dans la liste Priorité, sélectionnez Urgent, Normal, Bloquer ou Temps d'impression.

**Remarque :**

*Si vous sélectionnez Temps d'impression, une boîte de dialogue s'ouvre et vous permet d'indiquer une date et une heure pour l'impression du document. Veillez à ce que l'imprimante et l'ordinateur soient allumés à l'heure indiquée.*

## Contrôle des buses de la tête d'impression

S'il vous semble que l'image imprimée devient pâle ou qu'il manque des points, vous pourrez identifier la source du problème en effectuant une vérification des buses de la tête d'impression.

Vous pouvez contrôler les buses depuis votre ordinateur à l'aide de l'utilitaire Vérification des buses du logiciel d'impression ou directement depuis l'imprimante à l'aide des touches du panneau de contrôle.

**Remarque :**

*Si le voyant de fin d'encre  $\Delta$  clignote, vous ne pouvez pas nettoyer la tête d'impression. Commencez par remplacer la cartouche usagée.*

## **Utilisation de l'utilitaire Vérification des buses**

Référez-vous à la section appropriée ci-dessous pour plus d'informations sur l'utilisation de l'utilitaire Vérification des buses.

### **Pour Windows**

Effectuez les étapes ci-dessous pour utiliser l'utilitaire Vérification des buses.

1. Veillez à ce que du papier de format A4 ou Letter soit chargé dans le chargeur feuille à feuille.
2. Ouvrez le logiciel d'impression.  
  
"Accès au logiciel d'impression sous Windows"
3. Cliquez sur l'onglet Utilitaire, puis sur le bouton Vérification des buses.
4. Suivez les messages qui s'affichent.

### **Pour Mac OS 8.6 à 9.x**

Effectuez les étapes ci-dessous pour utiliser l'utilitaire Vérification des buses.

1. Veillez à ce que du papier de format A4 ou Letter soit chargé dans le chargeur feuille à feuille.
2. Ouvrez la zone de dialogue Imprimer ou Format d'impression.  
  
"Accès au logiciel d'impression sous Mac OS 8.6 à 9.x"
3. Cliquez sur le bouton  Utilitaire, puis sur le bouton Vérification des buses dans la zone de dialogue Utilitaire.
4. Suivez les messages qui s'affichent.



### ***Pour Mac OS X***

Effectuez les étapes ci-dessous pour utiliser l'utilitaire Vérification des buses.

1. Veillez à ce que du papier de format A4 ou Letter soit chargé dans le chargeur feuille à feuille.
2. Ouvrez la zone de dialogue Utilitaire d'impression EPSON.  
  
"Accès au logiciel d'impression sous Mac OS X"
3. Sélectionnez votre imprimante, puis cliquez sur OK dans la fenêtre Liste des imprimantes.
4. Cliquez sur le bouton Vérification des buses dans la zone de dialogue Utilitaire.
5. Suivez les messages qui s'affichent.

### ***Utilisation des touches du panneau de contrôle***

Suivez les étapes ci-dessous pour effectuer la vérification des buses de la tête d'impression à l'aide des touches de panneau de contrôle.

1. Mettez l'imprimante hors tension.
2. Veillez à ce que du papier de format A4 ou Letter soit chargé dans le chargeur feuille à feuille.
3. Maintenez enfoncée la touche Papier  et appuyez sur la touche Marche/Arrêt  pour mettre l'imprimante sous tension.

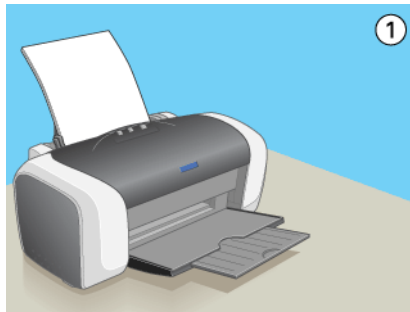

4. Relâchez seulement la touche Marche/Arrêt  lorsque l'imprimante se met sous tension. Lorsque la vérification des buses commence, relâchez aussi la touche Papier .

Deux motifs de vérification des buses sont reproduits ci-dessous :

Échantillon correct

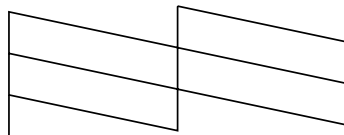

La tête d'impression doit être nettoyée

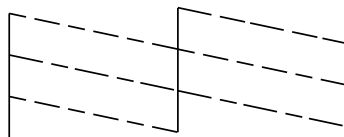

Une mauvaise impression de la page de vérification des buses indique que l'imprimante présente un problème. Il peut s'agir d'une buse bouchée ou d'une tête mal alignée.

- ➔ Voir "Nettoyage de la tête d'impression"
- ➔ Voir "Alignement de la tête d'impression"

---

## **Nettoyage de la tête d'impression**

S'il vous semble que l'image imprimée pâlit ou qu'il y manque des points, il peut être utile de nettoyer la tête d'impression afin d'assurer une bonne diffusion de l'encre.

Vous pouvez nettoyer la tête d'impression depuis votre ordinateur à l'aide de l'utilitaire Nettoyage des têtes du logiciel d'impression ou depuis l'imprimante par le biais des touches du panneau de contrôle.



**Remarque :**

- ❑ *Le nettoyage de la tête d'impression consomme une certaine quantité d'encre. Pour ne pas en gaspiller, n'effectuez cette opération que si la qualité diminue, si l'impression est floue ou si les couleurs sont incorrectes ou absentes.*
- ❑ *Lancez d'abord l'utilitaire Vérification des buses pour savoir si la tête a besoin d'être nettoyée. Cela permet d'économiser de l'encre.*
- ❑ *Lorsque le voyant de fin d'encre  $\Delta$  clignote ou reste allumé, vous ne pouvez pas nettoyer la tête d'impression. Commencez par remplacer la cartouche usagée.*

## **Utilisation de l'utilitaire Nettoyage des têtes**

Pour l'utilisation de l'utilitaire Nettoyage des têtes, référez-vous à la section appropriée ci-dessous.

### **Pour Windows**

Suivez les étapes ci-dessous pour nettoyer la tête d'impression à l'aide de l'utilitaire Nettoyage des têtes.

1. Vérifiez que l'imprimante est sous tension et que le voyant de fin d'encre  $\Delta$  est éteint.
2. Ouvrez le logiciel d'impression.  
  
"Accès au logiciel d'impression sous Windows"
3. Cliquez sur l'onglet Utilitaire, puis sur le bouton Nettoyage des têtes.
4. Suivez les messages qui s'affichent.

Le voyant Marche/Arrêt  $\odot$  clignote pendant la durée du cycle de nettoyage.

**Important :**

*Ne mettez jamais l'imprimante hors tension lorsque le voyant Marche/Arrêt  clignote, faute de quoi l'imprimante pourrait être endommagée.*

5. Quand le voyant Marche / Arrêt  cesse de clignoter, chargez quelques feuilles de papier, cliquez sur Imprimer le motif de contrôle des buses dans la boîte de dialogue Nettoyage des têtes pour vérifier si la tête est propre.

Deux motifs de vérification des buses sont reproduits ci-dessous :

Échantillon correct

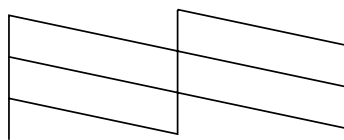

La tête d'impression doit être nettoyée

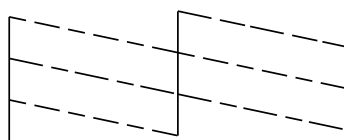

Si la page de vérification des buses ne s'imprime pas correctement, vous devrez recommencer le nettoyage de la tête et réimprimer le motif de vérification des buses.

➔ Voir "Nettoyage de la tête d'impression"



**Remarque :**

- Si la qualité d'impression ne s'est pas améliorée après avoir répété cette procédure quatre ou cinq fois, mettez l'imprimante hors tension et attendez toute une nuit. Effectuez un autre test de vérification des buses ainsi qu'un nouveau nettoyage de la tête, si nécessaire.*

- ❑ *Si la qualité ne s'est toujours pas améliorée, il se peut que l'une au moins des cartouches d'encre soit ancienne ou endommagée et ait besoin d'être remplacée.  
➔ Pour remplacer une cartouche d'encre avant qu'elle soit vide, reportez-vous à la section "Remplacement d'une cartouche d'encre".*
- ❑ *Si la qualité d'impression n'est toujours pas satisfaisante après le remplacement des cartouches, contactez votre revendeur.*
- ❑ *Pour maintenir une bonne qualité d'impression, il est conseillé d'imprimer quelques pages au moins une fois par mois.*

### **Pour Mac OS 8.6 à 9.x**

Suivez les étapes ci-dessous pour nettoyer la tête d'impression à l'aide de l'utilitaire Nettoyage des têtes.

1. Vérifiez que l'imprimante est sous tension et que le voyant de fin d'encre  est éteint.
2. Ouvrez la zone de dialogue Imprimer ou Format d'impression.  
  
"Accès au logiciel d'impression sous Mac OS 8.6 à 9.x"
3. Cliquez sur l'onglet  Utilitaire, puis sur le bouton Nettoyage des têtes.
4. Suivez les messages qui s'affichent.

Le voyant Marche/Arrêt  clignote pendant la durée du cycle de nettoyage.



**Important :**

*Ne mettez jamais l'imprimante hors tension lorsque le voyant Marche/Arrêt  clignote, faute de quoi l'imprimante pourrait être endommagée.*

5. Quand le voyant Marche/Arrêt  $\odot$  cesse de clignoter, cliquez sur le bouton Confirmation dans la boîte de dialogue Nettoyage des têtes pour imprimer un motif de vérification des buses. Utilisez le motif de vérification pour vérifier si la tête est propre.

Deux motifs de vérification des buses sont reproduits ci-dessous :

Échantillon correct

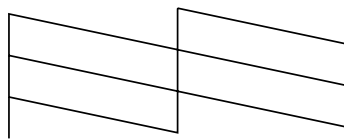

La tête d'impression doit être nettoyée

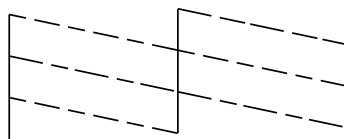

Si la page de vérification des buses ne s'imprime pas correctement, vous devrez recommencer le nettoyage de la tête et réimprimer le motif de vérification des buses.

➔ Voir "Nettoyage de la tête d'impression"

**Remarque :**

- ❑ Si la qualité d'impression ne s'est pas améliorée après avoir répété cette procédure quatre ou cinq fois, mettez l'imprimante hors tension et attendez toute une nuit. Effectuez un autre test de vérification des buses ainsi qu'un nouveau nettoyage de la tête, si nécessaire.

- ❑ *Si la qualité ne s'est toujours pas améliorée, il se peut que l'une au moins des cartouches d'encre soit ancienne ou endommagée et ait besoin d'être remplacée.  
➔ Pour remplacer une cartouche d'encre avant qu'elle soit vide, reportez-vous à la section "Remplacement d'une cartouche d'encre".*
- ❑ *Si la qualité d'impression n'est toujours pas satisfaisante après le remplacement des cartouches, contactez votre revendeur.*
- ❑ *Pour maintenir une bonne qualité d'impression, il est conseillé d'imprimer quelques pages au moins une fois par mois.*

### **Pour Mac OS X**

Suivez les étapes ci-dessous pour nettoyer la tête d'impression à l'aide de l'utilitaire Nettoyage des têtes.

1. Vérifiez que l'imprimante est sous tension et que le voyant de fin d'encre  $\odot$  est éteint.
2. Ouvrez la zone de dialogue Utilitaire d'impression EPSON.  
  
"Accès au logiciel d'impression sous Mac OS X"
3. Sélectionnez votre imprimante, puis cliquez sur OK dans la fenêtre Liste des imprimantes.
4. Cliquez sur le bouton Vérification des buses dans la zone de dialogue Utilitaire.
5. Suivez les messages qui s'affichent.

Le voyant Marche/Arrêt  $\odot$  clignote pendant la durée du cycle de nettoyage.

**Important :**

*Ne mettez jamais l'imprimante hors tension lorsque le voyant Marche/Arrêt  clignote, faute de quoi l'imprimante pourrait être endommagée.*

6. Quand le voyant Marche / Arrêt  cesse de clignoter, cliquez sur le bouton Confirmation dans la boîte de dialogue Nettoyage des têtes pour imprimer un motif de vérification des buses. Utilisez le motif de vérification pour vérifier si la tête est propre.

Deux motifs de vérification des buses sont reproduits ci-dessous :

Échantillon correct

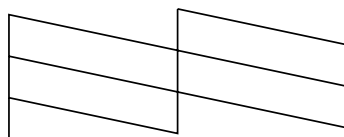

La tête d'impression doit être nettoyée

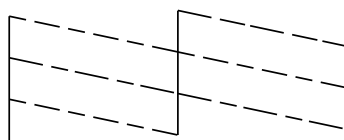

Si la page de vérification des buses ne s'imprime pas correctement, vous devrez recommencer le nettoyage de la tête et réimprimer le motif de vérification des buses.

➔ Voir "Nettoyage de la tête d'impression"

**Remarque :**

- ❑ *Si la qualité d'impression ne s'est pas améliorée après avoir répété cette procédure quatre ou cinq fois, mettez l'imprimante hors tension et attendez toute une nuit. Effectuez un autre test de vérification des buses ainsi qu'un nouveau nettoyage de la tête, si nécessaire.*

- ❑ *Si la qualité ne s'est toujours pas améliorée, il se peut que l'une au moins des cartouches d'encre soit ancienne ou endommagée et ait besoin d'être remplacée.  
➔ Pour remplacer une cartouche d'encre avant qu'elle soit vide, reportez-vous à la section "Remplacement d'une cartouche d'encre".*
- ❑ *Si la qualité d'impression n'est toujours pas satisfaisante après le remplacement des cartouches, contactez votre revendeur.*
- ❑ *Pour maintenir une bonne qualité d'impression, il est conseillé d'imprimer quelques pages au moins une fois par mois.*

### **Utilisation des touches du panneau de contrôle**

Suivez les étapes ci-dessous pour nettoyer la tête d'impression à l'aide des touches de panneau de contrôle.

1. Assurez-vous que le voyant Marche/Arrêt  $\odot$  est allumé et que le voyant de fin d'encre  $\triangle$  est éteint. Maintenez la touche d'encre  $\triangle$  enfoncée pendant trois secondes.

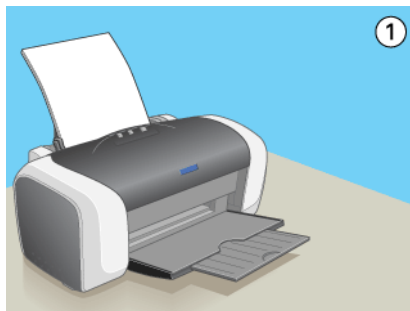

L'imprimante lance le nettoyage de la tête d'impression et le voyant Marche/Arrêt  $\odot$  commence à clignoter.

**Important :**

*Ne mettez jamais l'imprimante hors tension lorsque le voyant Marche/Arrêt  clignote, faute de quoi l'imprimante pourrait être endommagée.*

2. Quand le voyant  cesse de clignoter, imprimez un motif de vérification des buses pour vérifier si la tête est propre.  
➔ Voir "Contrôle des buses de la tête d'impression"

**Remarque :**

- Si la qualité d'impression ne s'est pas améliorée après avoir répété cette procédure quatre ou cinq fois, mettez l'imprimante hors tension et attendez toute une nuit. Effectuez un autre test de vérification des buses ainsi qu'un nouveau nettoyage de la tête, si nécessaire.*
- Si la qualité ne s'est toujours pas améliorée, il se peut que l'une au moins des cartouches d'encre soit ancienne ou endommagée et ait besoin d'être remplacée.  
➔ Pour remplacer une cartouche d'encre avant qu'elle soit vide, reportez-vous à la section "Remplacement d'une cartouche d'encre".*
- Si la qualité d'impression n'est toujours pas satisfaisante après le remplacement des cartouches, contactez votre revendeur.*
- Pour maintenir une bonne qualité d'impression, il est conseillé d'imprimer quelques pages au moins une fois par mois.*

---

## **Alignement de la tête d'impression**

Si vous remarquez un décalage des lignes verticales ou l'apparition de bandes horizontales, faites appel à l'utilitaire Alignement des têtes du logiciel d'impression pour résoudre le problème depuis votre ordinateur. Reportez-vous à la section appropriée ci-dessous.



**Remarque :**

*N'appuyez pas sur la touche Papier  pour annuler l'impression d'un motif de contrôle lancée avec l'utilitaire Alignement des têtes.*

## **Pour Windows**

Suivez les étapes ci-dessous pour aligner la tête d'impression à l'aide de l'utilitaire Alignement des têtes.

1. Veillez à ce que du papier ordinaire de format A4 ou Letter soient chargés dans le bac feuille à feuille.

2. Ouvrez le logiciel d'impression.

“Accès au logiciel d'impression sous Windows”

3. Cliquez sur l'onglet Utilitaire puis sur le bouton Alignement des têtes.

4. Suivez les instructions qui s'affichent pour aligner la tête d'impression.

## **Pour Mac OS 8.6 à 9.x**

Suivez les étapes ci-dessous pour aligner la tête d'impression à l'aide de l'utilitaire Alignement des têtes.

1. Veillez à ce que du papier ordinaire de format A4 ou Letter soient chargés dans le bac feuille à feuille.

2. Ouvrez la zone de dialogue Imprimer ou Format d'impression.

“Accès au logiciel d'impression sous Mac OS 8.6 à 9.x”

3. Cliquez sur l'onglet  Utilitaire, puis sur le bouton Alignement des têtes.
4. Suivez les instructions qui s'affichent pour aligner la tête d'impression.

### **Pour Mac OS X**

Suivez les étapes ci-dessous pour aligner la tête d'impression à l'aide de l'utilitaire Alignement des têtes.

1. Veillez à ce que du papier ordinaire de format A4 ou Letter soient chargé dans le bac feuille à feuille.
2. Ouvrez la zone de dialogue Utilitaire d'impression EPSON.  
"Accès au logiciel d'impression sous Mac OS X"
3. Sélectionnez votre imprimante, puis cliquez sur OK dans la fenêtre Liste des imprimantes.
4. Cliquez sur le bouton Alignement des têtes dans la zone de dialogue Utilitaire.
5. Suivez les instructions qui s'affichent pour aligner la tête d'impression.

---

## **Dépannage**

---

### **Diagnostic**

Le dépannage des problèmes d'impression se fait en deux étapes: commencer par localiser le problème, puis appliquer les solutions possibles jusqu'à ce que le problème soit résolu.

Les informations dont vous avez besoin pour diagnostiquer et résoudre la plupart des problèmes courants vous sont procurées par l'utilitaire Dépannage, le panneau de contrôle de l'imprimante, l'utilitaire EPSON Status Monitor ou en exécutant un contrôle de fonctionnement de l'imprimante. Reportez-vous à la section appropriée ci-dessous.







Si vous rencontrez un problème spécifique concernant la qualité d'impression, un problème d'impression non lié à la qualité, un problème d'alimentation du papier, ou encore si l'imprimante n'imprime pas du tout, reportez-vous à la section appropriée dans ce chapitre.



Pour résoudre un problème, il est possible que vous deviez annuler l'impression.



➔ Voir "Annulation de l'impression"

## Voyants d'erreur

Les voyants du panneau de contrôle de l'imprimante permettent d'identifier aisément les problèmes les plus courants. Si votre imprimante cesse de fonctionner et que les voyants sont allumés ou clignotent, reportez-vous au tableau ci-dessous pour diagnostiquer le problème, et essayez la solution recommandée. Si l'état du voyant n'est pas représenté, il est allumé ou clignote.

Voyants	Problème et solution	
	<b>Fin de papier</b>	
	Aucun papier n'est chargé dans l'imprimante.	Mettez du papier dans le chargeur feuille à feuille, puis appuyez sur la touche Papier  . L'impression reprend et le voyant s'éteint.
	<b>Bourrage papier</b>	
	Du papier est resté coincé dans l'imprimante.	Appuyez sur la touche Papier  pour éjecter le papier coincé. Si l'erreur persiste, ouvrez le capot de l'imprimante et retirez tout le papier qui se trouve à l'intérieur, notamment toute feuille pliée. Replacez ensuite du papier dans le bac feuille à feuille puis appuyez sur la touche papier  pour reprendre l'impression.
	<b>Niveau d'encre faible</b>	
	La cartouche d'encre noire ou couleur est presque vide.	Remplacez la cartouche d'encre noire ou couleur. Pour savoir quelle cartouche est presque vide, vérifiez les niveaux de l'encre à l'aide d'EPSON Status Monitor 3 (Windows) ou d'EPSON Status Monitor (Macintosh).

	<b>Fin d'encre</b>	
	Une cartouche d'encre est vide ou n'est pas installée.	Remplacez la cartouche d'encre noire ou couleur par une cartouche neuve. Si l'erreur de fin d'encre se produit après le retour de la tête d'impression en position de repos, il se peut que la cartouche ne soit pas installée correctement. Réinstallez la cartouche d'encre jusqu'à ce qu'un déclic confirme sa bonne mise en place. ➔ Voir "Remplacement d'une cartouche d'encre vide"
	<b>Cartouche incorrecte</b>	
	La cartouche d'encre actuellement installée ne peut pas être utilisée avec cette imprimante.	Remplacez la cartouche incompatible par une cartouche d'encre noire ou couleur appropriée. ➔ Voir "Remplacement d'une cartouche d'encre"
	<b>Cartouche d'encre mal installée</b>	
	Une cartouche d'encre n'est pas correctement installée.	Si la tête d'impression est en position de repos, appuyez sur la touche d'encre $\Delta$ pour la déplacer en position de remplacement. Retirez et réinsérez la cartouche d'encre. Reprenez ensuite l'installation de la cartouche d'encre.  Si la tête d'impression est en position de remplacement de cartouche, retirez puis réinsérez la cartouche d'encre. Reprenez ensuite l'installation de la cartouche d'encre.

	<b>Erreur chariot</b>	
	<p>Le chariot de la tête d'impression est coincé par du papier ou un autre corps étranger et ne peut reprendre sa position initiale.</p>	<p>Mettez l'imprimante hors tension. Ouvrez le capot de l'imprimante et retirez manuellement tout papier ou autre élément bloquant du circuit d'alimentation en papier. Ensuite, remettez l'imprimante sous tension.</p> <p>Si l'erreur persiste, contactez votre revendeur.</p>
	<b>Erreur imprimante inconnue</b>	
	<p>Une erreur non répertoriée s'est produite.</p>	<p>Mettez l'imprimante hors tension et contactez votre revendeur.</p>

## EPSON Status Monitor

En cas de problème pendant l'impression, un message d'erreur apparaît dans la barre de progression.





Quand il n'y a plus d'encre, cliquez sur le bouton Comment faire dans la fenêtre de Status Monitor ou de la barre de progression. EPSON Status Monitor vous guidera pas à pas tout au long de la procédure de remplacement de la cartouche.

Si un message d'erreur s'affiche pour indiquer que la durée de service de pièces internes de l'imprimante est presque atteinte, contactez votre distributeur pour les remplacer.

## **Exécution d'un contrôle de fonctionnement de l'imprimante**

Si vous n'arrivez pas à déterminer la source du problème, l'exécution d'un contrôle de fonctionnement de l'imprimante peut vous aider à déterminer si le problème vient de l'imprimante ou de l'ordinateur.

Pour imprimer une page de contrôle de fonctionnement de l'imprimante, suivez les étapes ci-dessous.

1. Vérifiez que l'imprimante et l'ordinateur sont hors tension.
2. Débranchez le câble du connecteur d'interface de l'imprimante.
3. Veillez à ce que du papier de format A4 ou Letter soit chargé dans le chargeur feuille à feuille.
4. Maintenez enfoncée la touche Papier  et appuyez sur la touche Marche/Arrêt  pour mettre l'imprimante sous tension. Dans un premier temps, relâchez seulement la touche Marche/Arrêt . Lorsque le contrôle de fonctionnement commence, relâchez la touche Papier .

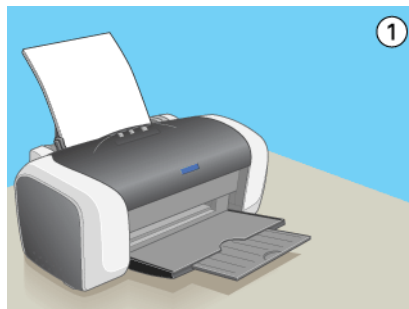

Comparez la qualité de la page de contrôle imprimée avec celle de l'échantillon ci-dessous. En l'absence de tout problème de qualité, comme des blancs ou des segments de ligne de test manquants, l'imprimante est en bon état de marche. Le problème vient probablement des paramètres du logiciel d'impression, des paramètres de l'application, du câble d'interface (vérifiez que le vôtre est blindé) ou de l'ordinateur.

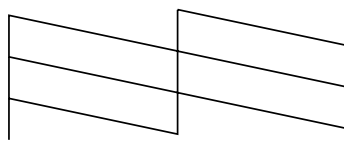



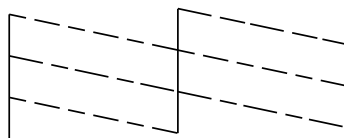

Si l'impression de la page de contrôle n'est pas satisfaisante, comme ci-dessous, c'est que l'imprimante présente un problème. Par exemple, un ou plusieurs segments de ligne manquants peuvent révéler un problème de buse encrassée ou d'alignement de la tête d'impression.





## **Problèmes de qualité d'impression**

Si vous rencontrez des problèmes de qualité d'impression, exécutez d'abord un "<As\_test.htm>Impression d'essai", puis comparez-le aux illustrations ci-dessous. Cliquez sur la légende de l'illustration qui ressemble le plus à votre impression.

enthaiten aile i Aufdruck. W ↓ 5008 "Regel:  "Bandes horizontales"	enthaiten aile i Aufdruck. W ↓ 5008 "Regel:  "Décalage vertical ou apparition de bandes"
  "Bandes horizontales"	  "Décalage vertical ou apparition de bandes"
  "Couleurs incorrectes ou manquantes"	  "Impressions floues ou tachées"

### **Bandes horizontales**

- Vérifiez que la face imprimable du papier chargé est orientée vers le haut.

- Exécutez l'utilitaire Nettoyage des têtes pour nettoyer les buses encrassées.  
➔ Voir "Nettoyage de la tête d'impression"
- Exécutez l'utilitaire Alignement des têtes.  
➔ Voir "Alignement de la tête d'impression"
- Les cartouches d'encre doivent être utilisées dans les six mois qui suivent leur déballage.
- Utilisez des cartouches d'origine EPSON.
- Annulez tous les paramètres personnalisés et sélectionnez Texte pour le paramètre Option Qualité du logiciel d'impression (Windows).  
Annulez tous les paramètres personnalisés et sélectionnez Automatique pour le paramètre Mode du logiciel d'impression (Macintosh).  
➔ Voir "Définition des paramètres de l'onglet Principal" (Windows)  
➔ Voir "Zone de dialogue Imprimer" (Mac OS 8.6 à 9.x)  
➔ Voir "Zone de dialogue Imprimer" (Mac OS X)
- Contrôlez le voyant de la touche d'encre  $\Delta$ . Si le voyant clignote, remplacez la cartouche correspondante.  
➔ Voir "Remplacement d'une cartouche d'encre vide"
- Vérifiez que le Support sélectionné dans le logiciel d'impression correspond à celui chargé dans l'imprimante.

"Paramètre Support"

### ***Décalage vertical ou apparition de bandes***

- Vérifiez que la face imprimable du papier chargé est orientée vers le haut.

- Exécutez l'utilitaire Nettoyage des têtes pour nettoyer les buses encrassées.  
➔ Voir "Nettoyage de la tête d'impression"
- Exécutez l'utilitaire Alignement des têtes.  
➔ Voir "Alignement de la tête d'impression"
- Désactivez la case *Vitesse rapide* dans la zone de dialogue *Avancé (Windows)/Plus d'options (Macintosh)* du logiciel d'impression.  
➔ Voir "Réglage des paramètres avancés" (Windows)  
➔ Voir "Plus d'options" (Mac OS 8.6 à 9.x)  
➔ Voir "Mode Plus d'options" (Mac OS X)
- Vérifiez que le Support sélectionné dans le logiciel d'impression correspond à celui chargé dans l'imprimante.  
  
"Paramètre Support"

### ***Couleurs incorrectes ou manquantes***

- Décochez l'option *Encre noire (Windows)* du logiciel d'impression (Windows). Sélectionnez l'option *Couleur* pour le paramètre *Encre* du logiciel d'impression (Macintosh).  
➔ Voir "Réglage des paramètres avancés" (Windows)  
➔ Voir "Couleur" (Mac OS 8.6 à 9.x)  
➔ Voir "Couleur" (Mac OS X)
- Réglez les paramètres de couleur dans votre application ou dans la boîte de dialogue *Plus d'options* du logiciel d'impression.  
➔ Voir "Réglage des paramètres avancés" (Windows)  
➔ Voir "Plus d'options" (Mac OS 8.6 à 9.x)  
➔ Voir "Couleur (gestion des couleurs)" (Mac OS X)
- Exécutez l'utilitaire Nettoyage des têtes.  
➔ Voir "Nettoyage de la tête d'impression"

Si les couleurs sont toujours mauvaises ou manquantes, remplacez la cartouche d'encre couleur. Si le problème persiste, remplacez la cartouche d'encre noire.

➔ Voir "Remplacement d'une cartouche d'encre"

- Si vous venez de remplacer une cartouche d'encre, vérifiez que la date de péremption indiquée sur l'emballage n'est pas dépassée. De même, si vous n'avez plus utilisé l'imprimante depuis longtemps, remplacez les cartouches d'encre.  
➔ Voir "Remplacement d'une cartouche d'encre"

### ***Impressions floues ou tachées***

- Vérifiez que vous utilisez bien le pilote d'impression adapté à votre imprimante.
- N'utilisez que du papier recommandé par EPSON.  
➔ Voir "Papier"
- Utilisez des cartouches d'origine EPSON.
- Vérifiez que l'imprimante est placée sur une surface plane et stable sensiblement plus grande que la base de l'imprimante. L'imprimante ne fonctionnera pas correctement si elle est placée dans une position inclinée.
- Vérifiez que le papier n'est ni endommagé, ni sale, ni vieilli.
- Vérifiez que le papier est sec et que la face imprimable est orientée vers le haut.

- ❑ Annulez tous les paramètres personnalisés et sélectionnez **Texte** pour le paramètre **Option Qualité** du logiciel d'impression (Windows).  
Annulez tous les paramètres personnalisés et sélectionnez **Automatique** pour le paramètre **Mode** du logiciel d'impression (Macintosh).
  - ➔ Voir "Définition des paramètres de l'onglet Principal" (Windows)
  - ➔ Voir "Zone de dialogue Imprimer" (Mac OS 8.6 à 9.x)
  - ➔ Voir "Zone de dialogue Imprimer" (Mac OS X)
- ❑ Si le papier est recourbé vers la face imprimable, aplatissez-le ou incurvez-le légèrement dans l'autre sens.
- ❑ Vérifiez que le paramètre **Type** (Windows) ou **Support** (Macintosh) du logiciel d'impression est correct.
- ❑ Retirez les feuilles du bac de sortie au fur et à mesure, notamment si vous utilisez des transparents.
- ❑ Si vous imprimez sur du papier glacé ou sur des transparents, placez une feuille de protection (ou une feuille de papier ordinaire) sous la pile, ou chargez les feuilles une à une.
- ❑ Évitez tout contact de vos doigts, ou d'un quelconque objet, avec la face imprimée de transparents ou de papier brillant. Après avoir imprimé des documents sur des supports transparents ou glacés, laissez sécher l'encre pendant quelques heures avant de les manipuler.
- ❑ Exécutez l'utilitaire **Nettoyage des têtes**.
  - ➔ Voir "Nettoyage de la tête d'impression"
- ❑ Exécutez l'utilitaire **Alignement des têtes**.
  - ➔ Voir "Alignement de la tête d'impression"

---

## ***Problèmes d'impression non liés à la qualité d'impression***

### ***Caractères déformés ou incorrects***

- ❑ Assurez-vous que l'imprimante et le pilote d'impression sélectionnés sont corrects.
- ❑ Sélectionnez votre imprimante comme imprimante par défaut (Windows).
- ❑ Supprimez tous les travaux d'impression bloqués à partir du Spool Manager (Windows Me/98/95).  
➔ Voir "Emploi de l'utilitaire EPSON Spool Manager"
- ❑ Mettez l'imprimante et l'ordinateur hors tension. Vérifiez que les connecteurs du câble d'interface de l'imprimante sont insérés à fond.

### ***Marges incorrectes***

- ❑ Contrôlez le paramétrage des marges dans votre application. Vérifiez que les marges définies sont compatibles avec la zone imprimable de la page.  
➔ Voir "Papier"
- ❑ Contrôlez les paramètres de l'onglet Principal (Windows) ou de la zone de dialogue Format d'impression (Macintosh). Vérifiez s'ils sont adaptés au format de votre papier.  
➔ Voir "Définition des paramètres de l'onglet Principal" (Windows)  
➔ Voir "Zone de dialogue Format d'impression" (Mac OS 8.6 à 9.x)  
➔ Voir "Zone de dialogue Format d'impression" (Mac OS X)

- ❑ Si vous essayez d'utiliser la fonction d'impression sans marge alors que des marges apparaissent sur le tirage, vérifiez les données de la photo d'origine. En outre, il se peut que l'appareil photo numérique (l'équipement de transmission de données) ajoute automatiquement des marges pour respecter les proportions de l'image.

### ***Image inversée***

Désactivez l'option Image Miroir du logiciel d'impression (Windows) ou la fonction équivalente de votre application. Pour avoir des instructions, reportez-vous à l'aide en ligne du logiciel d'impression ou de votre application.

- ➔ Voir "Réglage des paramètres de l'onglet Disposition" (Windows)
- ➔ Voir "Plus d'options" (Mac OS 8.6 à 9.x)
- ➔ Voir "Mode Plus d'options" (Mac OS X)

### ***Impression de pages blanches***

- ❑ Assurez-vous que l'imprimante et le pilote d'impression sélectionnés sont corrects.
- ❑ Sélectionnez votre imprimante comme imprimante par défaut (Windows).
- ❑ Contrôlez les paramètres de l'onglet Principal (Windows) ou de la zone de dialogue Format d'impression (Macintosh). Vérifiez s'ils sont adaptés au format de votre papier.
  - ➔ Voir "Définition des paramètres de l'onglet Principal" (Windows)
  - ➔ Voir "Zone de dialogue Format d'impression" (Mac OS 8.6 à 9.x)
  - ➔ Voir "Zone de dialogue Format d'impression" (Mac OS X)

- Exécutez l'utilitaire Nettoyage des têtes pour nettoyer les buses encrassées.  
➔ Voir "Nettoyage de la tête d'impression"

Après avoir essayé une ou plusieurs de ces solutions, exécutez un contrôle de fonctionnement de l'imprimante pour vérifier vos résultats.

- ➔ Voir "Exécution d'un contrôle de fonctionnement de l'imprimante"

### ***Le tirage est taché***

- Si le papier est recourbé vers la face imprimable, aplatissez-le ou incurvez-le légèrement dans l'autre sens.
- Désactivez la case Vitesse rapide dans la zone de dialogue Avancé (Windows)/Plus d'options (Macintosh) du logiciel d'impression. Cette boîte de dialogue est accessible à partir de l'onglet Principal (Windows) ou à partir de la zone de dialogue Imprimer (Macintosh) quand l'option AVANCÉ à été sélectionnée dans la zone Mode. Pour désactiver cette option, il peut être nécessaire de modifier aussi le réglage du paramètre Option Qualité.
- Chargez et éjectez du papier sec plusieurs fois. Si le problème persiste, il est possible que de l'encre ait coulé à l'intérieur de l'imprimante. Dans ce cas, nettoyez l'intérieur de l'imprimante avec un chiffon propre et doux.  
➔ Voir "Nettoyage de l'imprimante"

### ***L'impression est trop lente***

- Vérifiez que le paramètre Type (Windows) ou Support (Macintosh) du logiciel d'impression est correct.

"Paramètre Support"



- Pour Windows, sélectionnez Texte pour le paramètre Option Qualité du logiciel d'impression.  
Pour Macintosh, sélectionnez le mode Automatique dans la zone de dialogue Imprimer, puis faites glisser le curseur vers Vitesse.
  - ➔ Voir "Option Qualité" (Windows)
  - ➔ Voir "Mode automatique" (Mac OS 8.6 à 9.x)
  - ➔ Voir "Mode automatique" (Mac OS X)
  
- Fermez toutes les applications inutiles.
  
- Si vous avez effectué une mise à niveau de Windows 95 vers Windows 98, désinstallez le logiciel d'impression en cliquant sur l'icône Ajout/Suppression de programmes dans le Panneau de configuration, puis réinstallez-le.
  
- Pour les modèles d'imprimante prenant en charge le port parallèle, vous pouvez activer le transfert DMA si votre ordinateur prend en charge le mode ECP (Windows Me, 98 et 95).
  - ➔ Voir "Activation du transfert DMA"

Si vous avez essayé toutes les méthodes ci-dessus et que le problème subsiste, consultez la section suivante :  
➔ "Augmentation de la vitesse d'impression"

---

## ***L'alimentation du papier est incorrecte***

### ***Le papier n'avance pas***

Retirez la pile de papier et vérifiez que :

- Le papier n'est ni recourbé ni craquelé.

- ❑ Le papier n'est pas trop ancien. Pour plus d'informations, reportez-vous aux instructions fournies avec le papier.
- ❑ La hauteur de la pile de papier ne dépasse pas le repère en forme de flèche du guide latéral gauche.
- ❑ Le papier passe bien sous les pattes à l'intérieur des guides latéraux.
- ❑ Le nombre de feuilles de la pile de papier ne dépasse pas la limite spécifiée pour le support.

“Capacité de chargement en supports spéciaux EPSON”

- ❑ Le papier n'est pas coincé à l'intérieur de l'imprimante. S'il l'est, dégagez-le.
  - ➔ Voir “Un bourrage papier se produit”
- ❑ Les cartouches d'encre ne sont pas vides. Si une des cartouches est vide, remplacez-la.
  - ➔ Voir “Remplacement d'une cartouche d'encre vide”
- ❑ Les instructions spéciales concernant le chargement fournies avec le papier ont été suivies. Rechargez le papier.



“Chargement de feuilles simples”

### ***Entraînement de plusieurs pages à la fois***

- ❑ Veillez à ce que la pile de papier ne dépasse pas le repère triangulaire de limite de chargement présent sur le guide latéral.
- ❑ Veillez à ce que la pile de papier soit chargée sous les pattes internes des guides latéraux.
- ❑ Vérifiez que le guide latéral gauche est bien appuyé contre le bord gauche du papier.

- Vérifiez que le papier ne comporte ni courbures ni plis. Au besoin, aplatissez-le ou incurvez-le légèrement dans l'autre sens avant de le charger.
- Retirez la pile de papier et vérifiez que le papier n'est pas trop fin.  
➔ Voir "Papier"
- Aérez la pile de papier pour séparer les feuilles, puis rechargez le papier.
- Si un trop grand nombre d'exemplaires de votre document s'impriment, contrôlez le paramètre Copies de l'onglet Disposition (Windows) ou de la zone de dialogue Imprimer (Macintosh) du logiciel d'impression ainsi que dans votre application.  
➔ Voir "Copies" (Windows)  
➔ Voir "Copies" (Macintosh)  
➔ Voir "Copies et Pages" (Mac OS X)

### ***Un bourrage papier se produit***

Appuyez sur la touche Papier  pour éjecter le papier coincé. Si l'erreur persiste, mettez l'imprimante hors tension et ouvrez le capot de l'imprimante, puis retirez tout le papier qui se trouve à l'intérieur, notamment toute feuille pliée. Rechargez ensuite le papier, puis appuyez sur la touche Papier  pour reprendre l'impression.

***Remarque :***

*Si vous ne parvenez pas à retirer facilement un objet étranger, ne forcez pas et ne démontez pas l'imprimante. Appelez votre revendeur et demandez-lui conseil.*

Si les bourrages papier sont fréquents, vérifiez que :

- Le papier est lisse et ne comporte ni courbures ni plis.

- Le papier est de bonne qualité.
- La face imprimable du papier chargé dans le chargeur feuille à feuille est orientée vers le haut.
- La pile de papier a été aérée avant chargement.
- La hauteur de la pile de papier ne dépasse pas la flèche du guide latéral gauche.
- Le papier passe bien sous les pattes à l'intérieur des guides latéraux.
- Le nombre de feuilles de la pile de papier ne dépasse pas la limite spécifiée pour ce support.  
"Capacité de chargement en supports spéciaux EPSON"
- La position du guide latéral gauche est adaptée à votre papier.
- L'imprimante est placée sur une surface plate et stable sensiblement plus grande que la base de l'appareil.  
L'imprimante ne fonctionnera pas correctement si elle est placée dans une position inclinée.

### ***Chargement incorrect du papier***

Si le papier est chargé trop loin dans l'imprimante, celle-ci ne peut pas l'entraîner correctement. Mettez l'imprimante hors tension et retirez le papier avec soin. Remettez l'imprimante sous tension et rechargez le papier correctement.

## ***Le papier n'est que partiellement éjecté ou est froissé***

- ❑ Si le papier n'est pas complètement éjecté, appuyez sur la touche Papier , puis ouvrez le capot de l'imprimante et retirez le papier. Contrôlez aussi la taille du papier définie dans l'application et dans le logiciel d'impression.
  - ➔ Voir "Définition des paramètres de l'onglet Principal" (Windows)
  - ➔ Voir "Zone de dialogue Format d'impression" (Mac OS 8.6 à 9.x)
  - ➔ Voir "Zone de dialogue Format d'impression" (Mac OS X)
- ❑ Si le papier est froissé lorsqu'il sort, il se peut qu'il soit humide ou trop fin. Chargez une nouvelle pile de papier.

### ***Remarque :***

*Conservez le papier inutilisé dans son emballage d'origine et dans un endroit sec.*

---

## ***Pas d'impression***

### ***Tous les voyants sont éteints***

- ❑ Appuyez sur la touche Marche/Arrêt  pour vous assurer que l'imprimante est sous tension.
- ❑ Mettez l'imprimante hors tension et vérifiez que le cordon d'alimentation est bien branché.
- ❑ Vérifiez que votre prise de courant fonctionne et qu'elle n'est pas commandée par un interrupteur ou une minuterie.

## ***Les voyants se sont allumés puis éteints***

La tension de l'imprimante peut ne pas correspondre à celle délivrée par la prise. Mettez l'imprimante hors tension et débranchez-la immédiatement. Ensuite, contrôlez les indications figurant sur les étiquettes de l'imprimante.



**Important :**

*Si la tension ne correspond pas, NE REBRANCHEZ PAS L'IMPRIMANTE. Contactez votre revendeur.*

## ***Seul le voyant Marche/Arrêt est allumé***

- ❑ Mettez l'imprimante et l'ordinateur hors tension. Vérifiez que les connecteurs du câble d'interface de l'imprimante sont insérés à fond.
- ❑ Vérifiez que tous les matériaux d'emballage ont été retirés.
- ❑ Mettez l'imprimante et l'ordinateur hors tension et débranchez le câble d'interface de l'imprimante, puis imprimez une page de contrôle de fonctionnement.  
➔ Voir "Exécution d'un contrôle de fonctionnement de l'imprimante"

Si la page de test s'imprime correctement, vérifiez que le logiciel d'impression et votre application sont bien installés.

- ❑ Si vous essayez d'imprimer une image trop grande, votre ordinateur n'a peut-être pas assez de mémoire pour cette opération. Essayez d'imprimer une image plus petite.
- ❑ Si vous utilisez Windows Me, 98 ou 95, vous pouvez supprimer tous les travaux d'impression bloqués à partir du Spool Manager.  
➔ Voir "Emploi de l'utilitaire EPSON Spool Manager"



- ❑ Si vous utilisez Windows NT 4.0, essayez de désinstaller EPSON Printer Port. Cliquez sur Démarrer, pointez Programmes puis EPSON Imprimantes, puis cliquez sur Désinstallation EPSON Printer Port . Suivez les messages qui s'affichent.
- ❑ Si l'imprimante fait entendre le même bruit que lors d'une impression, mais sans résultat, exécutez l'utilitaire Nettoyage des têtes.  
➔ Voir "Nettoyage de la tête d'impression"

Si les solutions précédentes sont infructueuses, remplacez les cartouches d'encre.

➔ Voir "Remplacement d'une cartouche d'encre"

### ***Le voyant d'erreur clignote ou reste allumé***

Utilisez EPSON Status Monitor 3 (Windows) ou EPSON StatusMonitor (Macintosh) pour trouver la cause de l'erreur, puis essayez une ou plusieurs des solutions suivantes :

- ❑ Si le voyant de fin de papier  est allumé et qu'il n'y a plus de papier dans l'imprimante, chargez du papier dans le chargeur feuille à feuille.
- ❑ Si le voyant de fin d'encre  clignote, l'encre est presque épuisée. Procurez-vous une nouvelle cartouche du type approprié.  
➔ Voir "Remplacement d'une cartouche d'encre vide"
- ❑ Si le voyant de fin d'encre  est allumé et qu'une cartouche est vide, remplacez la cartouche d'encre appropriée.  
➔ Voir "Remplacement d'une cartouche d'encre vide"

## ***Le voyant d'erreur est allumé et le voyant Marche/Arrêt clignote***

Procédez comme indiqué ci-dessous.

1. Appuyez sur la touche Papier  , puis retirez le papier de l'imprimante.
2. Mettez l'imprimante hors tension. Vérifiez qu'il ne reste aucun objet ou morceau de papier à l'intérieur de l'imprimante. Retirez-les, le cas échéant. Vérifiez aussi qu'il y a assez de place autour de l'orifice d'aération situé à l'arrière de l'imprimante pour que la ventilation s'effectue correctement. Retirez tout objet gênant l'aération. Ensuite, remettez l'imprimante sous tension.

***Remarque :***

*Si vous ne parvenez pas à retirer facilement un objet étranger, ne forcez pas et ne démontez pas l'imprimante. Appelez votre revendeur et demandez-lui conseil.*

3. Si l'erreur persiste, contactez votre revendeur.



---

## ***Problème affectant le chariot de la tête d'impression***

Si le couvercle du chariot de la tête d'impression ne se ferme pas ou si le chariot ne se déplace pas vers la position initiale, ouvrez son couvercle et appuyez sur les cartouches d'encre jusqu'à ce qu'un déclic confirme leur mise en place.

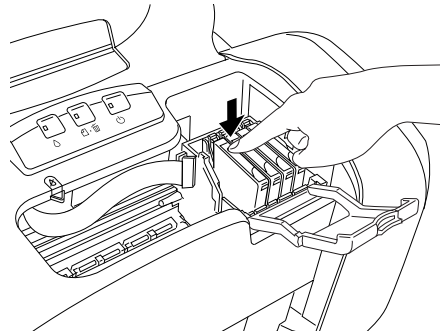

---

## ***Correction des problèmes USB***

### ***Connexions USB***

Les câbles et connexions USB peuvent parfois être la source de problèmes USB. Essayez une ou les deux solutions suivantes :

- Utilisez le câble USB (C83623\*) recommandé.  
➔ Voir "Configuration système requise"
- Pour obtenir les meilleurs résultats, raccordez directement l'imprimante au port USB de l'ordinateur. Si vous devez utiliser plusieurs concentrateurs USB, nous vous recommandons de raccorder l'imprimante au concentrateur de premier niveau.

## ***Systemes d'exploitation Windows***

Votre ordinateur doit être un modèle sur lequel Windows Me, 98, XP ou 2000 est préinstallé, ou sur lequel Windows 98 était préinstallé et a été mis à niveau vers Windows Me, ou sur lequel Windows Me, 98 ou 2000 était préinstallé et a été mis à niveau vers Windows XP. Il se peut que vous n'arriviez pas à installer ou exécuter le pilote d'impression USB sur un ordinateur qui ne répond pas à ces caractéristiques ou qui n'est pas équipé d'un port USB intégré.

Pour plus de détails sur votre ordinateur, contactez votre revendeur.

### ***Installation du logiciel d'impression***

Une installation incorrecte ou incomplète du logiciel d'impression peut conduire à des problèmes USB. Prenez note des éléments suivants et effectuez les vérifications recommandées pour garantir une installation correcte.

#### ***Vérification de l'installation du logiciel d'impression pour Windows XP et 2000***

Si vous utilisez Windows XP ou 2000, vous devez suivre les étapes indiquées dans le *Guide d'installation* fourni avec votre imprimante pour installer le logiciel d'impression, faute de quoi le pilote universel de Microsoft risque d'être installé à la place. Pour vérifier si le pilote universel a été installé, suivez les étapes ci-dessous.

1. Ouvrez le dossier Imprimantes et cliquez avec le bouton droit sur l'icône correspondant à votre imprimante.
2. Cliquez sur Options d'impression dans le menu contextuel qui s'affiche, puis cliquez avec le bouton droit n'importe où dans la fenêtre du pilote.

Si l'option A propos de figure dans le menu contextuel qui s'affiche, cliquez dessus. Si une zone de message comportant la mention « Pilote d'impression Unidrv » s'affiche, vous devez réinstaller le logiciel d'impression conformément aux indications du *Guide d'installation*. Si l'option A propos de n'apparaît pas, le logiciel d'impression a été installé correctement.

**Remarque :**

*Si la boîte de dialogue Signature numérique non trouvée (Windows 2000) ou Installation du logiciel (Windows XP) s'affiche au cours du processus d'installation, cliquez sur Oui (Windows 2000) ou sur Continuer (Windows XP). Si vous cliquez sur Non (Windows 2000) ou sur Arrêter l'installation (Windows XP), vous devrez réinstaller le logiciel d'impression.*

**Vérification du logiciel d'impression pour Windows Me et 98**

Si vous avez annulé l'installation du pilote Plug & Play sous Windows Me ou 98 avant la fin de la procédure, le pilote de périphérique pour imprimante USB ou le logiciel d'impression risque d'être mal installé. Suivez les directives ci-dessous pour vous assurer que le pilote et le logiciel d'impression sont correctement installés.

**Remarque :**

*Les écrans représentés dans cette section proviennent de Windows 98. Les écrans de Windows Me peuvent être légèrement différents.*

1. Cliquez sur le bouton Démarrer, pointez Paramètres, puis cliquez sur Imprimantes. Vérifiez que l'icône correspondant à votre imprimante apparaît dans la fenêtre Imprimantes.

Sélectionnez l'icône représentant votre imprimante, puis cliquez sur Propriétés dans le menu Fichier.

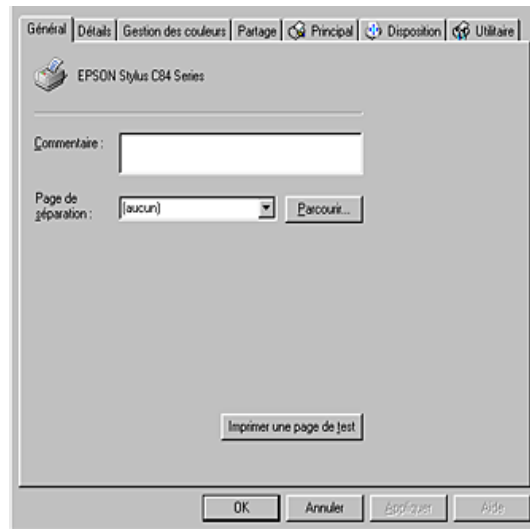

2. Cliquez sur l'onglet Détails.

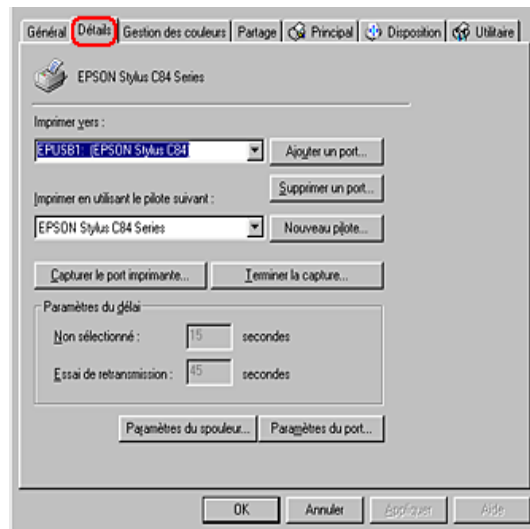

Si la mention EPUSBx : (EPSON Stylus C84) apparaît dans la zone de liste Imprimer vers, le pilote d'impression USB et le logiciel d'impression sont correctement installés. Si le port adéquat n'est pas affiché, passez à l'étape suivante.

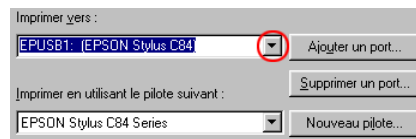

3. Cliquez avec le bouton droit sur l'icône Poste de travail du bureau, puis cliquez sur Propriétés.
4. Cliquez sur l'onglet Gestionnaire de périphériques.

Si les pilotes sont correctement installés, EPSON Imprimantes USB doit apparaître dans le menu Gestionnaire de périphériques.

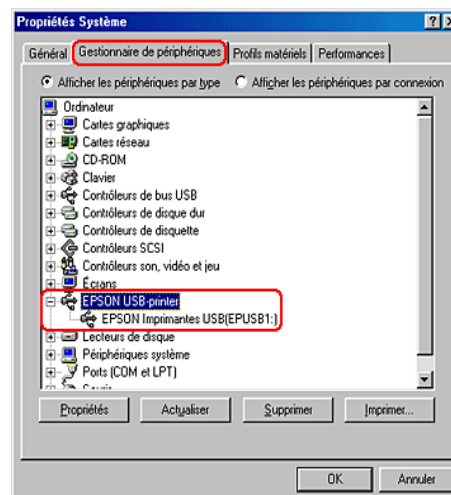

Si EPSON Imprimantes USB ne figure pas dans l'onglet Gestionnaire de périphériques, cliquez sur le signe plus (+) à côté de Autres périphériques pour identifier les périphériques installés.



Si USB Printer ou EPSON Stylus C84 Series apparaît sous Autres périphériques, le logiciel d'impression n'est pas installé correctement. Passez à l'étape 5.

Si ni USB Printer ni EPSON Stylus C84 n'apparaissent sous Autres périphériques, cliquez sur Actualiser ou débranchez le câble USB de l'imprimante, puis rebranchez-le. Dès que vous avez déterminé que ces éléments sont affichés, passez à l'étape 5.

5. Dans la rubrique Autres périphériques, cliquez sur USB Printer ou sur EPSON Stylus C84 puis cliquez sur Supprimer. Cliquez ensuite sur OK.

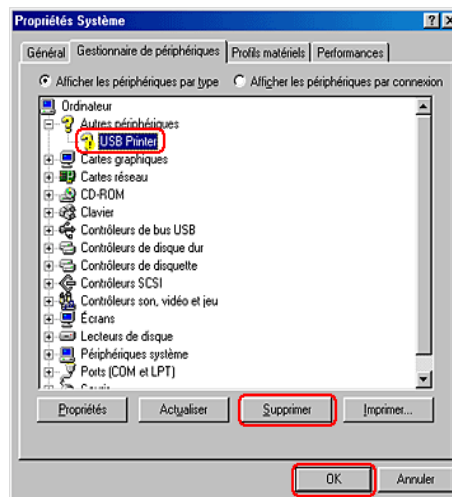

Lorsque la boîte de dialogue suivante s'affiche, cliquez sur OK, puis de nouveau sur OK pour fermer la boîte de dialogue Propriétés Système.

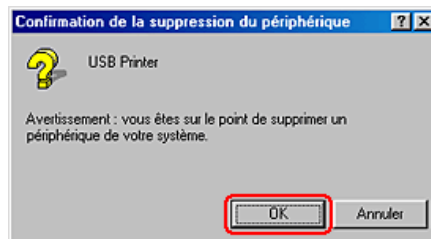

6. Désinstallation du pilote d'impression  
➔ Voir "Désinstallation du pilote d'impression"
7. Mettez ensuite l'imprimante hors tension, redémarrez l'ordinateur et réinstallez le logiciel d'impression conformément aux indications du *Guide d'installation* fourni avec l'imprimante.

---

## ***Annulation de l'impression***

Si vous rencontrez des problèmes en cours d'impression, il est possible que vous deviez annuler l'impression. Pour cela, suivez les instructions données dans la section appropriée ci-dessous.

## ***Utilisation des touches du panneau de contrôle***

Pour annuler l'impression d'une page ou d'un travail, appuyez sur la touche Papier  en cours d'impression.

### ***Pour Windows XP, 2000 et NT 4.0***

Quand vous envoyez un travail d'impression à l'imprimante, la barre de progression s'affiche à l'écran de l'ordinateur.

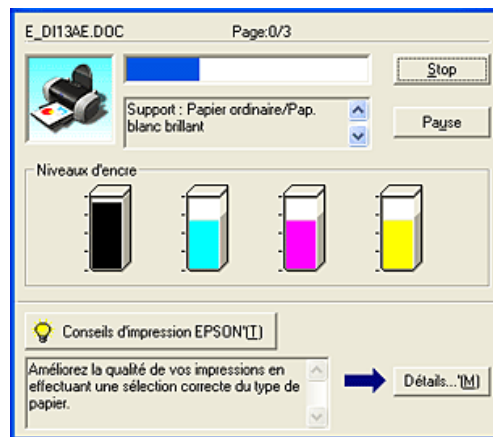

Cliquez sur le bouton Stop pour annuler l'impression.

### ***Pour Windows Me, 98 et 95***

Il est possible d'annuler l'impression en utilisant la barre de progression ou EPSON Spool Manager. Reportez-vous à la section appropriée ci-dessous.



### **Utilisation de la barre de progression**

Quand vous envoyez un travail d'impression à l'imprimante, la barre de progression s'affiche sur votre écran.

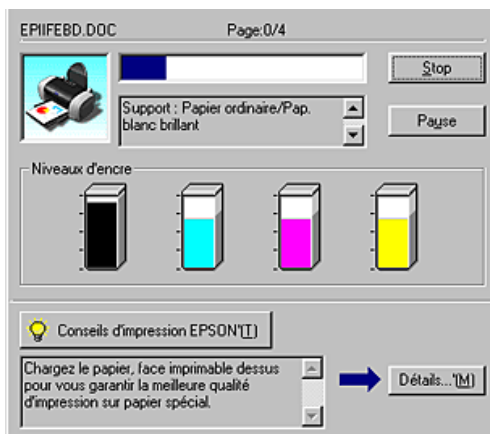

Cliquez sur le bouton Stop pour annuler l'impression.

### **Emploi de l'utilitaire EPSON Spool Manager**

L'utilitaire EPSON Spool Manager est similaire au Gestionnaire d'impression de Windows. S'il reçoit deux ou plusieurs travaux à la fois, il les conserve dans l'ordre de leur arrivée (pour des imprimantes en réseau, on appelle cela une file d'attente d'impression). Quand un travail atteint le début de la file d'attente, l'utilitaire EPSON Spool Manager lance l'impression de ce travail. Il est possible d'annuler des travaux d'impression à partir de l'utilitaire Spool Manager. Vous pouvez aussi afficher des informations d'état relatives aux travaux d'impression qui ont été envoyés à l'imprimante, ainsi que suspendre et reprendre ou relancer des travaux d'impression sélectionnés.

Après le lancement d'une impression, le bouton EPSON Stylus C84 apparaît dans la barre système. Cliquez sur ce bouton pour ouvrir l'utilitaire EPSON Spool Manager.

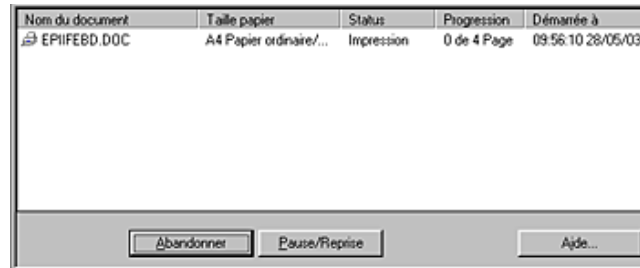

Pour annuler un travail d'impression, sélectionnez le travail dans la liste, puis cliquez sur Annuler.

## **Pour Macintosh**

Avec un Macintosh, la procédure d'annulation d'un travail d'impression varie selon que l'impression de fond est activée ou désactivée. Reportez-vous à la section appropriée ci-dessous.

### **Pour Mac OS 8.6 à 9.x**

*Lorsque l'impression en tâche de fond est activée*

Pour annuler un travail d'impression, suivez les étapes suivantes :

1. Sélectionnez EPSON MonitorIV dans le menu Applications.



2. Appuyez sur la touche Marche/Arrêt  $\odot$  pour mettre l'imprimante hors tension.
3. Cliquez sur le nom du document en cours d'impression dans la liste Nom du document, puis cliquez sur le bouton  Stop pour annuler l'impression.

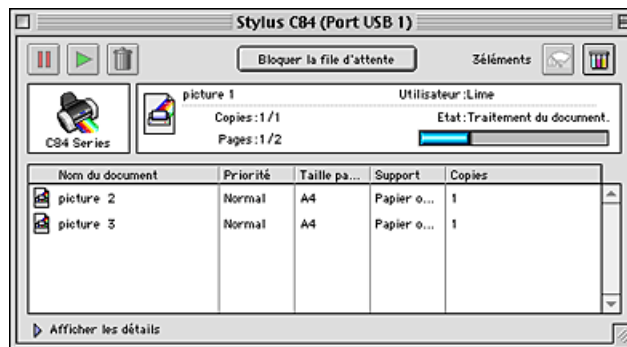

*Lorsque l'impression en tâche de fond est désactivée*

Pour annuler un travail d'impression, suivez les étapes suivantes :

1. Appuyez sur la touche Marche/Arrêt  $\odot$  pour mettre l'imprimante hors tension.
2. Maintenez la touche Commande  $\mathbb{C}$  du clavier enfoncée et appuyez sur la touche point (.) pour annuler l'impression.

### **Pour Mac OS X**

Pour annuler un travail d'impression, suivez les étapes suivantes :

1. Cliquez sur l'icône Centre d'impression dans le Dock.



2. Appuyez sur la touche Marche/Arrêt  $\odot$  pour mettre l'imprimante hors tension.
3. Cliquez sur le nom du document en cours d'impression dans la liste Nom du document, puis cliquez sur le bouton Supprimer pour annuler l'impression.

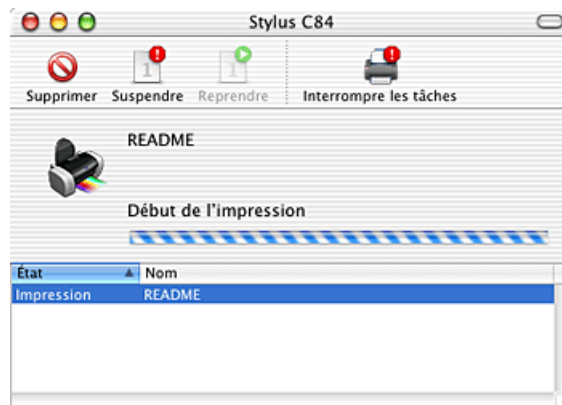

---

## ***Service à la clientèle***

---

### ***Site web du support technique***

Le site Web du Support technique EPSON fournit une assistance pour les problèmes qui ne peuvent être résolus à l'aide des informations de dépannage contenues dans la documentation de votre imprimante. Si vous disposez d'un navigateur web et pouvez vous connecter à Internet, le site est accessible à l'adresse :

<http://support.epson.net/StylusC84/>

---

### ***Contacter le service clientèle***

Si votre produit EPSON ne fonctionne pas correctement et que vous ne pouvez résoudre vos problèmes à l'aide des informations de dépannage contenues dans ce manuel, appelez le service à la clientèle. Si le service à la clientèle de votre région n'est pas mentionné ci-dessous, contactez le revendeur de votre matériel.

Pour nous permettre de vous aider bien plus rapidement, merci de nous fournir les informations ci-dessous :

- Numéro de série du produit  
(l'étiquette portant le numéro de série se trouve habituellement au dos de l'appareil).
- Modèle
- Version du logiciel  
(pour connaître le numéro de version, cliquez sur À propos de, Informations de version , ou sur un bouton similaire dans le logiciel du produit).

- Marque et modèle de votre ordinateur
- Nom et version de votre système d'exploitation
- Nom et version des logiciels que vous utilisez habituellement avec votre produit

Sélectionnez votre pays :

"Germany"	"Hungary"	"France"	"Norway"
"Yugoslavia"	"Austria"	"Slovak Republic"	"Spain"
"Sweden"	"Greece"	"Netherlands"	"Czek. Republic"
"United Kingdom"	"Republic of Ireland"	"Italy"	"Croatia"
"Belgium"	"Poland"	"Denmark"	"Finland"
"Cyprus"	"Luxemburg"	"Bulgaria"	"Romania"
"Macedonia"	"Portugal"	"Switzerland"	"Lithuania"
"Slovenia"	"Estonia"	"Latvia"	"Bosnia Herzgovina"
"Israel"	"Middle East"	"South Africa"	

"Argentina"	"Chile"	"Costa Rica"	"Peru"	"USA (Latin America)"
"Brazil"	"Colombia"	"Mexico"	"Venezuela"	"USA"

### Germany

EPSON Deutschland GmbH

Service & Support

0180-5234110

Monday to Friday: 9 a.m. to 9 p.m.

Saturday to Sunday: 10 a.m. to 4 p.m.

Public holidays: 10 a.m. to 4 p.m.

(0,12 E per minute)

[www.epson.de/support/](http://www.epson.de/support/)

**France**

**Support Technique EPSON France,**

0 892 899 999 (0,34 E/minute)

Ouvert du lundi au samedi de 9h00 à 20h00 sans interruption

<http://www.epson.fr/support/selfhelp/french.htm> pour accéder à l'**AIDE EN LIGNE**.

<http://www.epson.fr/support/services/index.shtml> pour accéder aux **SERVICES** du support technique.

**Centres de maintenance**

<b>AJACCIO CIM</b> Le Stiletto - Lot N° 5 20090 AJACCIO	Tél : 04.95.23.73.73 Fax : 04.95.23.73.70
<b>AMIENS</b> FMA 13, rue Marc Sangnier 8000 AMIENS	Tél : 03.22.22.05.04 Fax : 03.22.22.05.01

<b>ANNECY (td)</b> MAINTRONIC Parc des Glaisins Immeuble Prosalp 14, rue Pré Paillard 74940 ANNECY Le Vieux	Tél : 04.50.10.21.30 Fax : 04.50.10.21.31
<b>AVIGNON</b> MAINTRONIC Anthéa, rue du Mourelet ZI de Courtine III 84000 AVIGNON	Tél : 04.32.74.33.50 Fax : 04.32.74.05.89
<b>BASTIA (td)</b> CIM Immeuble Albitreccia Avenue du Maichione 20200 LUPINO	Tél : 04.95.30.65.01 Fax : 04.95.30.65.01
<b>BORDEAUX</b> FMA Parc d'activités Chemin Long Allée James Watt - Immeuble Space 3 33700 MERIGNAC	Tél : 05.56.34.85.16 Fax : 05.56.47.63.18
<b>BORDEAUX</b> MAINTRONIC 11/19 rue Edmond Besse Immeuble Rive Gauche 33300 BORDEAUX	Tél : 05.57.10.67.67 Fax : 05.56.69.98.10
<b>BOURGES (td)</b> BEGELEC 18, avenue du 11 Novembre 18000 BOURGES	Tél : 02.48.67.00.38 Fax : 02.48.67.98.88
<b>BREST</b> FMA 8, rue Fernand Forest 29850 GOUESNOU	Tél : 02.98.42.01.29 Fax : 02.98.02.17.24



<b>CAEN</b> TMS 17, rue des Métiers 14123 CORMELLES LE ROYAL	Tél : 02.31.84.80.82 Fax : 02.31.84.80.83
<b>CLERMONT</b> FMA 14, rue Léonard de Vinci Bât H - ZI La Pardieu 63000 CLERMONT FERRAND	Tél : 04.73.28.59.60 Fax : 04.73.28.59.65
<b>CROISSY SUR SEINE</b> BEGELEC ZA Claude Monet 5 rue Hans List Bât F 78290 CROISSY SUR SEINE	Tél : 01 30 09 20 55 Fax : 01 34 80 17 24
<b>DIJON</b> FMA 60, rue du 14 Juillet Parc des Grands Crus 21300 CHENOVE	Tél : 03.80.51.17.17 Fax : 03.80.51.23.00
<b>GRENOBLE (td)</b> FMA 2 rue Mayencin 38400 ST MARTIN D'HERES	Tél : 04.38.37.01.19 Fax : 04.76.44.78.92
<b>GRENOBLE</b> MAINTRONIC Les Akhesades Bât B. Rue Irène Joliot Curie 38320 EYBENS	Tél : 04.76.25.87.87 Fax : 04.76.25.88.10
<b>HEROUVILLE ST CLAIR</b> BEGELEC ZI de la Sphère 558 rue Léon Foucault 14200 HEROUVILLE ST CLAIR	Tél : 02 31 53 66 83 Fax : 02 31 53 66 84

<b>LE HAVRE</b> FMA 33, bd de Lattre de Tassigny 76600 LE HAVRE	Tél : 02.32.74.27.44 Fax : 02.35.19.05.35
<b>LE MANS</b> BEGELEC 117, rue de l'Angevinière 72000 LE MANS	Tél : 02.43.77.18.20 Fax : 02.43.77.18.28
<b>LILLE</b> FMA 99 rue Parmentier - Bât A 59650 VILLENEUVE D'ASCQ	Tél : 03.20.71.47.30 Fax : 03.20.61.07.90
<b>LILLE</b> MAINTRONIC Synergie Park 9, avenue Pierre et Marie Curie 59260 LEZENNES	Tél : 03.20.19.04.10 Fax : 03.20.19.04.19
<b>LIMOGES</b> MAINTRONIC 43 rue Cruveilhier 87000 LIMOGES	Tél : 05.55.10.36.75 Fax : 05.55.77.44.00
<b>LYON</b> FMA 136, chemin Moulin Carron 69130 ECULLY	Tél : 04.78.35.38.65 Fax : 04.78.35.24.99
<b>LYON</b> MAINTRONIC 9, allée du Général Benoist ZAC du Chêne 69500 BRON	Tél : 04.72.14.95.00 Fax : 04.78.41.81.96
<b>LYON Centre</b> MAINTRONIC 4, quai Jules Courmont 69002 LYON	Tél : 04.72.56.94.85 Fax : 04.72.56.94.89

<b>MARSEILLE</b> FMA 305 ZA de Mourepiane 467, Chemin du Littoral 13322 MARSEILLE CX 13	Tél : 04.91.03.13.43 Fax : 04.91.03.13.72
<b>MARSEILLE</b> MAINTRONIC Bât D1 - Actiparc II Chemin de St LAMBERT 13821 LA PENNE SUR HUVEAUNE	Tél : 04.91.87.83.93 Fax : 04.91.87.83.94
<b>METZ</b> FMA 104 rue de Pont à Mousson 57950 MONTIGNY LES METZ	Tél : 03 87 66 92 00 Fax : 03 87 66 18 22
<b>METZ</b> MAINTRONIC TECHNOPOLE 2000 6, rue Thomas Edison 57070 METZ	Tél : 03.87.76.98.30 Fax : 03.87.76.31.15
<b>MONTPELLIER</b> MAINTRONIC Parc Ateliers Technologiques 2, avenue Einstein 34000 MONTPELLIER	Tél : 04.67.15.66.80 Fax : 04.67.22.50.91
<b>MULHOUSE</b> FMA 106, rue des Bains 68390 SAUSHEIM	Tél : 03.89.61.77.88 Fax : 03.89.31.05.25
<b>NANCY</b> FMA 3 rue du Bois Chêne le Loup 54500 VANDOEUVRE CEDEX	Tél : 03.83.44.44.00 Fax : 03.83.44.10.20

<b>NANTES</b> FMA 1105 avenue Jacques Cartier Bât B4 44800 ST HERBLAIN	Tél : 02.28.03.10.73 Fax : 02.28.03.10.71
<b>NANTES</b> MAINTRONIC 5 rue du Tertre 44470 CARQUEFOU	Tél : 02 51 85 22 70 Fax : 02 51 85 22 71
<b>NICE</b> FMA 329, avenue des PUGETS Bât A.2 - Le Réal 06700 ST LAURENT DU VAR	Tél : 04.93.14.01.70 Fax : 04.93.14.01.73
<b>NICE</b> MAINTRONIC Les terriers Nord Immeuble Les Sporades 500, allée des Terriers 06600 ANTIBES	Tél : 04.92.91.90.90 Fax : 04.93.33.98.63
<b>NIORT</b> MAINTRONIC 49 rue du Fief d'Amourettes 79000 NIORT	Tél : 05 49 24 18 71 Fax : 05 49 24 15 85
<b>ORLEANS</b> FMA ZA des Vallées 45770 SARAN	Tél : 02 38 73 16 00 Fax : 02 38 43 85 77
<b>PARIS 11<sup>ème</sup></b> FMA 10 rue des Goncourt 75011 PARIS	Tél : 01 47 00 95 95 Fax : 01 47 00 95 96

<b>PARIS 12<sup>ème</sup></b> BEGELEC 182, rue de Charenton 75012 PARIS	Tél : 01.44.68.83.01 Fax : 01.44.68.83.02
<b>PARIS 13<sup>ème</sup></b> MAINTRONIC Immeuble Berlier 15, rue JB Berlier 75013 PARIS	Tél : 01.44.06.99.44 Fax : 01.44.24.05.06
<b>PARIS 14<sup>ème</sup></b> FMA 63, rue de Gergovie 75014 PARIS	Tél : 01.45.45.57.65 Fax : 01.45.39.48.86
<b>PARIS EST (td)</b> BEGELEC 3, allée Jean Image 77200 TORCY	Tél : 01.60.06.02.02 Fax : 01.60.06.02.60
<b>PARIS NORD</b> FMA 30, av. du vieux Chemin de St Denis 92390 VILLENEUVE LA GARENNE	Tél : 01.40.85.98.08 Fax : 01.47.92.00.85
<b>PARIS SUD</b> BEGELEC Immeuble Femto 1, avenue de Norvège 91953 LES ULIS	Tél : 01.64.46.44.01 Fax : 01.69.28.83.22
<b>PAU</b> MAINTRONIC 375, bd Cami Sallié 64000 PAU	Tél : 05.59.40.24.00 Fax : 05.59.40.24.25

<b>REIMS</b> FMA Parc technologique H. Farman 12, allée Fonck 51100 REIMS	Tél : 03.26.97.80.07 Fax : 03.26.49.00.95
<b>RENNES</b> FMA 59 bd d'Armorique Square de la Mettrie 35700 RENNES	Tél : 02.23.20.25.25 Fax : 02.23.20.04.15
<b>RENNES</b> MAINTRONIC Parc d'affaires de la Bretèche Bât 2 35760 RENNES ST GREGOIRE	Tél : 02.99.23.62.23 Fax : 02.99.23.62.20
<b>ROUEN</b> BEGELEC Technopole des Bocquets Immeuble le Dulong 75 Allée Paul Langevin 76230 BOIS GUILLAUME	Tél : 02 35 12 41 66 Fax : 02 35 12 41 67
<b>STRASBOURG</b> FMA Parc d'activités Point Sud 3C rue du Fort 67118 GEISPOSHEIM	Tél : 03.88.55.38.18 Fax : 03.88.55.41.55
<b>STRASBOURG</b> MAINTRONIC ESPACE EUROPEEN DE L'ENTREPRISE 13 avenue de l'Europe 67300 SCHILTIGHEIM	Tél : 03 90 22 79 40 Fax : 03 90 20 89 14

<b>TOULON (td)</b> FMA 64 route de Capelane ZA la Capelane Parc Burotel 83140 SIX FOURS	Tél : 04.94.63.02.87 Fax : 04.94.63.42.55
<b>TOULOUSE</b> FMA Buroplus - BP 365 31313 LABEGE CEDEX	Tél : 05.61.00.54.22 Fax : 05.61.00.52.01
<b>TOULOUSE</b> MAINTRONIC 7, avenue de l'Europe 31520 RAMONVILLE ST AGNE	Tél : 05.61.73.11.41 Fax : 05.61.73.80.06
<b>TOURS</b> BEGELEC 25, rue des Granges Galand Zi des Granges Galand 37550 ST AVERTIN	Tél : 02.47.25.10.60 Fax : 02.47.25.10.72
<b>TROYES (td)</b> BEGELEC 15, rue des Epingliers 10120 St ANDRE LES VERGERS	Tél : 03.25.49.78.96 Fax : 03.25.49.78.97
<b>VALENCIENNES</b> BEGELEC (td) 14C rue Pierre Mathieu 59410 ANZIN	Tél : 03 27 19 19 05 Fax : 03 27 19 19 06

**Spain**

**EPSON IBÉRICA, S.A.**

Avda. Roma 18-26, 08290 Cerdanyola, Barcelona, España

Tel.: 34.93.5821500

Fax: 34.93.5821555

## CENTRO DE ATENCIÓN AL CLIENTE

Tel.: 902 40 41 42

Fax: 93 582 15 16

E-mail: soporte@epson.es

[www.epson.es](http://www.epson.es)[www.epson.es/support/](http://www.epson.es/support/)

## SERVICIOS OFICIALES DE ASISTENCIA TÉCNICA EPSON

POBLACION	PROVINCIA	EMPRESA	TELEFONO	FAX	DIRECCION	CP
ALBACETE	ALBACETE	DEPARTAMENTO TÉCNICO INFORMÁTICO S.A.L.	967/50.69.10	967/50.69.09	C/ FRANCISCO PIZARRO, 13 BAJOS	02004
ALICANTE	ALICANTE	RPEI	96/510.20.53	96/511.41.80	C/ EDUARDO LANGUCHA, 17 BAJOS	03006
ALMERIA	ALMERIA	MASTER KIT S.A.	950/62.13.77	950/62.13.72	CAMINO LA GOLETA, 2º TRAV.NAVE 4	04007
OVIEDO	ASTURIAS	COMERCIAL EPROM, S.A.	98/523.04.59	98/527.30.19	AV. DE LAS SEGADAS, 5 BAJOS	33006
OVIEDO	ASTURIAS	LABEL MICROHARD, S.L.	98/511.37.53	98/511.37.53	C/. FERNÁNDEZ DE OVIEDO, 38, BJO.	33012
BADAJOS	BADAJOS	INFOMECS S.C.	924/24.19.19	924/22.90.36	C/ VICENTE DELGADO ALGABA, 10	06010
BADAJOS	BADAJOS	PAITRON BADAJOZ	902/24.20.24	924/24.18.97	AV. Mª AUXILIADORA, 7	06011
MÉRIDA	BADAJOS	PAITRON MÉRIDA	924/37.16.06	924/37.15.91	C/ PUERTO RICO, 2	06800
PALMA DE M.	BALEARRES	BALEAR DE INSTALACIONES Y MANT. S.L	971/24.64.55	971/24.51.02	C/ MANACOR, 82A BAJOS	07006
MAHÓN	BALEARRES	INFORMÁTICA MAHÓN, S.L.	971/35.33.23	971/35.12.12	C/. SAN CLEMENTE, 78 (SES VINYES)	07707



BARCELONA	BARCELONA	BS MICROTEC MANT. INFORMÁTIC S.L.	93/243.13.23	93/340.38.24	C/. PALENCIA, 45	08027
BARCELONA	BARCELONA	MICROVIDEO	93/265.15.75	93/265.44.58	AVDA DIAGONAL, 296	08013
CERDANYOLA	BARCELONA	OFYSAT S.L.	93/580.87.87	93/580.89.96	C/ FONTETES, 3-5, Local 1	08290
BARCELONA	BARCELONA	RIFÉ ELECTRÓNICA, S.A.	93/453.12.40	93/323.64.70	C/ ARIBAU, 81	08036
SANTBOI	BARCELONA	SELTRON S.L.	93/652.97.70	93/630.81.04	C/ INDUSTRIA, 44-46	08830
MANRESA	BARCELONA	TELESERVICIO	93/873.56.23	93/877.00.34	AV. TUDELA, 44	08240
BURGOS	BURGOS	MANHARD, S.L.	947/22.11.09	947/22.09.19	AVDA CASTILLA-LEÓN, 46	09006
CÁCERES	CÁCERES	PAITRON CÁCERES	902/21.40.21	927/21.39.99	C/ GABINO MUREL, 1	10001
PTO.SANTA.Mª.	CÁDIZ	ELSE INFORMÁTICA, S.L.	902/19.75.63	956/56.05.12	AV. RIO SAN PEDRO, 59, URB. VALDELAGRANA	11500
JEREZ	CÁDIZ	NEW SERVICE, S.L.	956/18.38.38	956/18.55.85	C/ ASTA, 18	11404
LAS PALMAS	CANARIAS	MEILAND	928/29.22.30	928/23.38.92	C/ NÉSTOR DE LA TORRE, 3 OFIC.1	35006
LAS PALMAS	CANARIAS	G.B. CANARIAS SERVICIOS, S.L.	902/11.47.54	902/08.28.38	C/. DR. JUAN DOMINGUEZ PEREZ, 6 URB. SEBADAL	35008
SANTANDER	CANTABRIA	INFORTEC, S.C.	942/23.54.99	942/23.98.42	C/. JIMÉNEZ DÍAZ, 1	39007
CASTELLÓN	CASTELLÓN	INFORSAT, S.L.	964/22.94.01	964/22.94.05	C/ CRONISTA REVEST, 30 BAJOS	12005
ALCAZAR	CIUDAD REAL	GRUPO DINFOR ALCÁZAR	926/54.55.62	926/54.57.67	C/ DR. BONARDELL, 37	13600
CIUDAD REAL	CIUDAD REAL	GRUPO DINFOR C. REAL	926/25.42.25	926/23.04.94	C/. TOLEDO, 34	13003
CÓRDOBA	CÓRDOBA	SETESUR ANDALUCIA, S.L.	957/43.80.09	957/43.92.04	C/. ESCRITOR TOMÁS SÁNCHEZ, 3	14014
GIRONA	GIRONA	PROYECTES COM-TECH, S.L.	972/24.11.35	972/40.11.85	PLAZA DE LA ASUNCION, 35	17005
GRANADA	GRANADA	INTELCO ASISTENCIA TÉCNICA, S.L.	958/13.21.79	958/13.22.09	C/ PRIMAVERA, 20	18008
SAN SEBASTIAN	GUIPUZCOA	ELECTRÓNICA GUIPUZCOANA	943/46.86.40	943/45.57.01	C/ BALLENEROS, 4 BAJOS	20011

HUELVA	HUELV A	INTERDATA	959/54.38. 82	959/54.37. 07	C/. CONDE DE LÓPEZ MUÑOZ, 32	21006
LA CORUÑA	LA CORU ÑA	HARDTEC GALICIA	981/23.79. 54	981/16.83. 18	AV. LOS MALLOS, 87, BJO. B	15007
LOGRO ÑO	LA RIOJA	REYMAR, S.L.	941/24.26. 11	941/25.03. 12	C/. ALBIA DE CASTRO, 10	26003
LEÓN	LEÓN	MACOISAT, S.L.	987/26.25. 50	987/26.29. 52	AV. FERNÁNDEZ LADREDA, 27, BJO.	24005
LEÓN	LEÓN	PROSYSTEM	987/22.11. 97	987/24.88. 97	C/. JUAN DE LA COSA, 14	24009
LLEIDA	LLEIDA	OFYSAT, S.L.	973/23.40. 90	973/23.40. 90	C/. ENRIC GRANADOS, 18,BJOS	25008
LUGO	LUGO	LABEL MICROHARD, S.L.	982/20.37. 15	982/20.37. 15	C/. ESCULTOR ASOREI, 1, BJOS.	27004
MADRID	MADRI D	GRUPO PENTA, S.A.	91/543.73. 03	91/543.53. 04	C/ BLASCO DE GARAY, 63	28015
MADRID	MADRI D	MICROMA, S.A.	91/304.68. 00	91/327.39. 72	C/ STA. LEONOR, 61	28037
MADRID	MADRI D	SETECMAN, S.L.	91/571.54. 06	91/572.22. 40	C/ INFANTA MERCEDES, 31 1º	28020
MADRID	MADRI D	BS MICROTEC MADRID, S.L.	91/713.07. 21	91/713.07. 23	C/. SANCHO DÁVILA, 21, LOCAL	28028
MADRID	MADRI D	TEDUIN, S.A.	91/327.53. 00	91/327.05. 00	C/ALBALÁ, 10	28037
MÁLAG A	MÁLA GA	COVITEL MÁLAGA	95/231.62. 50	95/233.98. 50	C/ CERAMISTAS, 8. P. IND. SAN RAFAEL	29006
MÁLAG A	MÁLA GA	CENTRO DE REPARACIONES INFORMATICAS	95/236.35. 95	95/232.63. 25	C/. FLAUTA MÁGICA, S/N.N-6, P.ALAMEDA	29006
MELILLA	MÁLA GA	NODO INFORMÁTICA	95/267.53. 14	95/267.91. 37	C/. QUEROL, 22	52004
PAMPLO NA	NAVAR RA	INFORMÉTRICA IRUÑA, S.L.	948/27.98. 12	948/27.92. 89	ERMITAGAÑA, 1 BAJOS	31008
VIGO	PONTE VEDRA	SERVICIOS INFORMÁTICOS DEL ATLÁNTICO, S.L	986/26.62. 80	986/26.77. 51	C/ PÁRROCO JOSÉ OTERO, 3	36206
VIGO	PONTE VEDRA	DUPLEX, S.L.	986/41.17. 72	986/41.17. 72	C/. CONDESA CASA BÁRCENA, 5	36204
SALAMA NCA	SALAM ANCA	EPROM-1	923/18.58. 28	923/18.69. 98	C/ COLOMBIA, 32	37003

SEVILLA	SEVILLA	AMJ TECNOLAN, S.L.	95/491.57. 91	95/491.52. 14	AV. C.JAL. ALBERTO JNEZ. BEC., 6. AC. D	41009
TARRAGONA	TARRAGONA	TGI (TECNOLOGIA I GESTIÓ INFORM. S.L.)	977/23.56. 11	977/21.25. 12	AV. FRANCESC MACIÀ, 8 D BAIXOS	43002
VALENCIA	VALENCIA	ATRON INGENIEROS, S.A.	96/385.00. 00	96/384.92. 07	C/ HÉROE ROMEU, 8 B	46008
VALENCIA	VALENCIA	GINSA INFORMÁTICA, S.A.	96/362.21. 15	96/393.26. 96	C/ ERNESTO FERRER, 16 B	46021
VALLADOLID	VALLADOLID	ARAQUE PRINT, S.L.	983/20.76. 12	983/30.95. 05	BAILARÍN VICENTE ESCUDERO, 2	47005
BILBAO	VIZCAYA	DATA SERVICE, S.L.	94/446.79. 86	94/446.79. 87	C/ MATICO, 29	48007
BILBAO	VIZCAYA	TECNIMAC	94/410.63. 00	94/470.24. 23	C/. MONTE INCHORTA, 1	48003
ZARAGOZA	ZARAGOZA	OFYSAT, S.L.	976/30.40. 10	976/32.03. 73	C/ ANTONIO SANGENÍS, 16	50050
ZARAGOZA	ZARAGOZA	INSTRUMENTACIÓN Y COMPONENTES, S.A.	976/01.33. 00	976/01.09. 77	ED. EXPO ZARAGOZA, CRTA. MADRID, S/N KM. 315, N-3, PTA. 1	50014

### **United Kingdom**

**EPSON (UK) Ltd.**

Campus 100, Maylands Avenue,

Hemel Hempstead, Hertfordshire HP2 7TJ

United Kingdom

Tel.: +44 (0) 1442 261144

Fax: +44 (0) 1422 227227

[www.epson.co.uk](http://www.epson.co.uk)

Stylus Products Warranty & Support

08705 133 640

Scanner Products Warranty & Support

L

**R4CD000\_FR**

**html.bk**

CUSTO.FM  
6/9/03

**Rev. E**

A5 size

Proof Sign-off:  
S.Kodama CRE Kawakami  
M.Otsuka  
editorname

08702 413 453

Sales

0800 220 546

**Republic of Ireland**

Stylus Products Warranty & Support

01 679 9016

Other Products Warranty & Support

01 679 9015

Sales

1 800 409 132

[www.epson.co.uk](http://www.epson.co.uk)

**Italy**

**EPSON Italia S.p.a.**

Via M. Viganò de Vizzi, 93/95

20092 Cinisello Balsamo (MI)

Tel. 02.660.321

Fax. 02.612.36.22

Assistenza e Servizio Clienti

TECHNICAL HELPDESK

02.268.300.58

[www.epson.it](http://www.epson.it)

ELENCO CENTRI ASSISTENZA AUTORIZZATI EPSON

<p><b>AEM SERVICE S.R.L.</b> Via Verolengo, 20 00167 ROMA Tel : 06-66018020 Fax : 06-66018052</p>	<p><b>ELECTRONIC ASSISTANCE CENTRE</b> Via Bazzini, 17 20131 MILANO Tel : 02-70631407 Fax : 02-70631301</p>	<p><b>QUAIZ S.N.C.</b> Via San Paolo, 5/h Loc. Badia a Settimo 50018 SCANDICCI (FI) Tel : 055-720561 Fax : 055-720180</p>
<p><b>A.T.E.S. ELETTRONICA S.R.L.</b> Via Lulli, 28/b 10148 TORINO Tel : 011-2202525 Fax : 011-2204280</p>	<p><b>ELETTRONICA CAROLINA ALOISIO &amp; C. S.A.S.</b> Via Generale Arimondi, 99 90143 PALERMO Tel : 091-308118 Fax : 091-6263484</p>	<p><b>QUICK COMPUTER SERVICE</b> Viale Louise Pasteur, 23 a/b/c 70124 BARI Tel : 080-5044351 Fax : 080-5618810</p>
<p><b>A.T.S. S.N.C.</b> Via della Repubblica, 35 a/b/c 40127 BOLOGNA Tel : 051-515313 Fax : 051-513241</p>	<p><b>GSE S.R.L.</b> Via Rimassa, 183r 13129 GENOVA Tel : 010-5536076 Fax : 010-5536113</p>	<p><b>QUICK COMPUTER SERVICE</b> Via P. Manerba, 12 71100 FOGGIA Tel : 0881-331123 Fax : 0881-339133</p>
<p><b>A.T.S. S.N.C.</b> Via dell'Artigianato, 4 09125 CAGLIARI Tel: 070-2110244 Fax: 070-2110260</p>	<p><b>HARD SERVICE S.R.L.</b> Z.A.3 Via del progresso, 2 35010 PERAGA DI VIGONZA (PD) Tel : 049-8933951 Fax : 049-8933948</p>	<p><b>RAVEZZI ANGELO HARDWARE SERVICE</b> Via Avogadro, 6/10 47037 RIMINI Tel : 0541-373686 Fax : 0541-374844</p>
<p><b>C.A.M.U. S.N.C.</b> Via Grandi, 4 33170 PORDENONE Tel : 0434-572949 Fax : 0434-573005</p>	<p><b>INFORMAINT S.N.C.</b> Via Prunizedda, 94 07100 SASSARI Tel / Fax: 079-290953</p>	<p><b>REGA ELETTRONICA S.N.C.</b> Via Gentileschi, 25/27 56123 PISA Tel : 050-560151 Fax : 050-560135</p>

<b>COMPUTER ASSISTANCE S.A.S.</b> 1a Traversa Via del Gallitello 85100 POTENZA Tel: 0971-489973 Fax: 0971-476892	<b>INFORMAINT S.N.C.</b> Filiale di Olbia Via Monte Pasubio, 22 07026 OLBIA Tel: 0789-23786 Fax: 0789-203891	<b>S.T.E. S.N.C. di Ciarrocchi A. &amp; C.</b> Via Settimo Torinese, 5 65016 MONTESILVANO (PE) Tel : 085-4453664 Fax : 085-4456860
<b>COMPUTER LAB S.N.C.</b> Via Quaranta, 29 20141 MILANO Tel : 02-5391224 Fax : 02-5695198	<b>JAM S.R.L.</b> Piazza Principale, 9 39040 ORA* AUER (BOLZANO) Tel : 0471-810502 Fax : 0471-811051	<b>TECMATICA S.R.L.</b> Via S. Bargellini, 4 00157 ROMA Tel : 06-4395264 Fax : 06-43534628
<b>COMPUTER LAB S.N.C.</b> Via Pelizza da Volpedo, 1 20092 CINISELLO BALSAMO (MI) Tel : 02-6174175 Fax : 02-6127926	<b>LYAN S.N.C.</b> Via Vercelli, 35 S.S. 230 13030 VERCELLI Loc. Caresanablot Tel : 0161/235254 Fax : 0161/235255	<b>TECNOASSIST S.N.C.</b> Via Roma, 44/d 22046 MERONE (CO) Tel : 031-618605 Fax : 031-618606
<b>COMPUTER LAB S.N.C.</b> Via F.lli Calvi, 4 24122 BERGAMO Tel : 035-4243216 Fax : 035-238424	<b>LYAN S.N.C.</b> Via Camillo Riccio, 72 10135 TORINO Tel: 011-3471161 Fax: 011-3470338	<b>TECNOASSIST S.N.C.</b> Via C. Cattaneo, 9 21013 GALLARATE (VA) Tel: 0331-791560 Fax : 0331-793882
<b>COMPUTER SERVICE 2 S.N.C.</b> Via Divisione Acqui, 70 25127 BRESCIA Tel : 030-3733325 Fax: 030-3733130	<b>MEDIEL S.N.C.</b> Via Ugo Bassi, 34 98123 MESSINA Tel : 090-695962 / 695988 Fax : 090-694546	<b>TECNOASSIST S.N.C.</b> Via F.lli Rosselli 20 20016 PERO - Loc. Cerchiate (MI) Tel : 02-33913363 Fax : 02-33913364

<b>COMPUTER SERVICE 2 S.N.C.</b> Via V.Guindani, 10 26100 CREMONA Tel/Fax : 0372-435861	<b>MEDIEL S.N.C. filiale di Catania</b> Via Novara, 9 95125 CATANIA (CT) Tel : 095-7169125 Fax : 095-7160889	<b>TECNO STAFF S.R.L.</b> Via Vivaldi, 19 00199 ROMA Tel : 06-8606173 Fax : 06-86200117
<b>COMPUTER SERVICE 2 S.N.C.</b> Via P. Savani, 12/C 43100 PARMA Tel : 0521-941887 Fax : 0521-940757	<b>MEDIEL S.R.L.</b> Via S. Caterina, 14 89121 REGGIO CALABRIA Tel : 0965-654711 Fax: 0965-654996	<b>TECNO STAFF S.R.L.</b> Via A.Manzoni, 263/265 06087 PONTE S.GIOVANNI (PG) Tel : 075-5997381 Fax : 075-5999623
<b>COMPUTER SERVICE 2 S.N.C.</b> Via Mantovana, 127/D 37137 VERONA Tel : 045/8622929 Fax : 045/8625007	<b>MICROTECNICA S.N.C.</b> Via Lepanto, 83 80125 NAPOLI Tel : 081-2394460 Fax : 081-5935521	<b>TUSCIA TECNO STAFF S.R.L.</b> Via Cardarelli, 14 01100 VITERBO Tel : 0761-270603 Fax : 0761-274594
<b>CONERO DATA S.A.S.</b> Via della Repubblica, 7 60020 SIROLO (AN) Tel/Fax : 071-9331175	<b>PRINTER SERVICE S.R.L.</b> Fil. Cosenza Via Londra, 3 87036 RENDE (CS) Tel: 0984-837872 Fax: 0984-830348	
<b>DATA SERVICE S.R.L.</b> Via S. Allende, 22a 50018 SCANDICCI (FI) Tel : 055-250752 Fax : 055-254111	<b>PRINTER SERVICE S.R.L.</b> Via U. Boccioni, 25/27 88048 S.Eufemia LAMEZIA TERME (CZ) Tel : 0968-419276 Fax : 0968-419109	

L

**R4CD000\_FR**

**html.bk**

CUSTO.FM  
6/9/03

**Rev. E**

A5 size

Proof Sign-off:  
S.Kodama CRE Kawakami  
M.Otsuka  
editorname

---

**Portugal**

**EPSON Portugal, S.A.**

Rua Gregório Lopes Lote 1514 Restelo

1400 - 197 Lisboa

Tel.: 21 303 54 00

Fax: 21 303 54 90

Serviço de Apoio a Clientes  
707 222 000

[www.epson.pt](http://www.epson.pt)

**Austria**

**EPSON Deutschland GmbH**

Service & Support

0810-200113

Monday to Friday: 9 a.m. to 9 p.m.

Saturday to Sunday: 10 a.m. to 4 p.m.

Public holidays: 10 a.m. to 4 p.m.

(0,7 E per minute)

[www.epson.at/support/](http://www.epson.at/support/)

**Netherlands**

**EPSON Deutschland GmbH**

Service & Support

043-3515762



Monday to Friday: 9 a.m. to 9 p.m.

Saturday to Sunday: 10 a.m. to 4 p.m.

Public holidays: 10 a.m. to 4 p.m.

[www.epson.nl/support/](http://www.epson.nl/support/)

### **Belgium**

**EPSON Deutschland GmbH**

Service & Support

070-222082

Monday to Friday: 9 a.m. to 9 p.m.

Saturday to Sunday: 10 a.m. to 4 p.m.

Public holidays: 10 a.m. to 4 p.m.

(9 a.m. to 6 p.m.: 0,1735 E per minute,  
remaining time: 0,0868 E per minute)

[www.epson.be/support/](http://www.epson.be/support/)

[www.epson.be/nl/support/](http://www.epson.be/nl/support/)

### **Denmark**

Warranty & Support

80 88 11 27

Sales

38 48 71 37

[www.epson.dk](http://www.epson.dk)

L

**R4CD000\_FR**

**html.bk**

CUSTO.FM  
6/9/03

**Rev. E**

A5 size

Proof Sign-off:  
S.Kodama CRE Kawakami  
M.Otsuka  
editorname

---

**Finland**

Warranty & Support

0800 523 010

Sales

(09) 8171 0083

[www.epson.fi](http://www.epson.fi)

**Croatia**

**RECRO d.d.**

Trg Sportova 11

10000 Zagreb

Tel.: 00385 1 3091090

Fax: 00385 1 3091095

Email: servis@recro.hr

[www.epson@recro.hr](mailto:www.epson@recro.hr)

**Macedonia**

**DIGIT COMPUTER ENGINEERING**

3 Makedonska brigada b.b

upravna zgrada R. Konkar -

91000 Skopje

Tel.: 00389 91 463896 oppure

00389 91 463740

Fax: 00389 91 465294

E-mail: digits@unet.com.mk

**REMA COMPUTERS**

Str. Kozara, 64-B-11-

1000 Skopje

Tel.: 00389 91 118 159 oppure

00389 91 113 637

Fax: 00389 91 214 338

E-mail: slatanas@unet.com.mk oppure

[www.rema@unet.com.mk](mailto:www.rema@unet.com.mk)

***Slovenia***

**REPRO LJUBLJANA d.o.o.**

Smartinska 106

1000 Ljubljana

Tel.: 00386 1 5853417

Fax: 00386 1 5400130

E-mail: bojan.zabnikar@repro.si

***Luxemburg***

**EPSON Deutschland GmbH**

Service & Support

0352-26483302

Monday to Friday: 9 a.m. to 9 p.m.

Saturday to Sunday: 10 a.m. to 4 p.m.

Public holidays: 10 a.m. to 4 p.m.

(9 a.m. to 6 p.m.: 0,1435 E per minute,  
remaining time: 0,0716 E per minute)

<http://www.epson.de/eng/support/>

### **Switzerland**

**EPSON Deutschland GmbH**

Service & Support

0848-448820

Monday to Friday: 9 a.m. to 9 p.m.

Saturday to Sunday: 10 a.m. to 4 p.m.

Public holidays: 10 a.m. to 4 p.m.

(CH local tariff)

[www.epson.ch/support/](http://www.epson.ch/support/)

[www.epson.ch/fr/support/](http://www.epson.ch/fr/support/)

### **Hungary**

**EPSON Deutschland GmbH**

Service & Support

0680014-783

Monday to Friday: 9 a.m. to 5.30 p.m.

[www.epson.hu/support/](http://www.epson.hu/support/)

**Slovak Republic**

EPSON Deutschland GmbH

Service & Support

++421 02 52625241

Monday to Friday: 8.30 a.m. to 5 p.m.

<http://www.epson.sk/support/>

**Czek. Republic**

EPSON Deutschland GmbH

Service & Support

00420-800142052

Monday to Friday: 9 a.m. to 5.30 p.m.

[www.epson.cz/support/](http://www.epson.cz/support/)

**Norway**

Warranty & Support

800 11 828

Sales

23 16 21 24

[www.epson.no](http://www.epson.no)

**Sweden**

Warranty & Support

L

**R4CD000\_FR**

**html.bk**

CUSTO.FM  
6/9/03

**Rev. E**

A5 size

Proof Sign-off:  
S.Kodama CRE Kawakami  
M.Otsuka  
editorname

08 445 12 58

Sales

08 519 92 082

[www.epson.se](http://www.epson.se)

### **Yugoslavia**

**BS PPROCESSOR d.o.o.**

Hazdi Nikole Zivkovic 2

Beograd-F.R.

Tel.: 00381 11 328 44 88

Fax: 00381 11 328 18 70

E-mail: vule@bsprocessor.com;

[www.goran@bsprocessor.com](http://www.goran@bsprocessor.com)

[www.gorangalic@sezampro.yu](http://www.gorangalic@sezampro.yu)

### **Greece**

**Pouliadis Associates Corp.**

142 Sygrou Avenue 17671 Kalithea, Athens - GREECE

Tel.: +30 210 9242072

Fax: +30 210 9241066

E-mail: info@pouliadis.gr

[www.pouliadis.gr](http://www.pouliadis.gr)

**Info-Quest SA**

---

25-27 Pantou Street 17671 Kalithea, Athens - GREECE

Tel: +30 210 9299300

Fax: +30 210 9299399

E-mail: sales@info.quest.gr

[www.quest.gr](http://www.quest.gr)

**Informatics SA**

117 Ionias Avenue 13671 Aharnes, Athens - GREECE

Tel: +30 210 2370300

Fax: +30 210 2389801

E-mail: postmaster@informatics.gr

[www.informatics.gr](http://www.informatics.gr)

**Iason Pliroforiki SA**

4 Naxou Street 12242 Aegaleo, Athens - GREECE

Tel: +30 210 3484900

Fax: +30 210 3484929

E-mail: info@iasonhellas.gr

[www.e-iason.gr](http://www.e-iason.gr)

**Despec Hellas SA**

8 Arhimidus Street 17778 Tavros, Athens - GREECE

Tel: +30 210 4899000

L

**R4CD000\_FR**  
**html.bk**

CUSTO.FM  
6/9/03

**Rev. E**

A5 size

Proof Sign-off:  
S.Kodama CRE Kawakami  
M.Otsuka  
editorname

Fax: +30 210 4836849

E-mail: sales@despec.gr

[www.despec.gr](http://www.despec.gr)

### **ISTANBUL**

#### **Bilgisayar Hastanesi**

Inönü Cad. No:72 Teknik Han Kat:3 80090  
Gümüssuyu-Taksim/Istanbul

Tel : 0 212 252 17 67

Fax : 0 212 244 54 79

E-Mail : epon@bilgisayarhastanesi.com

[www.bilgisayarhastanesi.com.tr](http://www.bilgisayarhastanesi.com.tr)

#### **Datapro**

Alemdag cad. Bayir Sok. No:5/3 Kisikli/Istanbul

Tel : 0 216 461 77 75

Fax : 0 216 344 77 35

E-Mail : epon@datapro.com.tr

[www.datapro.com.tr](http://www.datapro.com.tr)

#### **Romar**

Rihtim Cad. 201 Tahir Han Karaköy 80030 Istanbul

Tel : 0 212 252 08 09

Fax : 0 212 252 08 04



E-Mail : romar@romar.com.tr

[www.romar.com.tr](http://www.romar.com.tr)

**Ufotek**

Sehit Ahmet Sk.4/17 Mecidiyeköy/IST

Tel: 0 212 336 61 45

Fax: 0 212 336 61 12

E-mail: destek@ufotek.com.tr

[www.ufotek.com.tr](http://www.ufotek.com.tr)

**Ufotek**

Rasimpasa Mah. Nakil Sk. No:19 Kadiköy /IST

Tel: 0 216 418 58 42

Fax: 0 216 418 58 80

E-mail: destek@ufotek.com.tr

**ADANA**

**Datapro**

Baraj yolu 2 , 5 durak yeniçeri apt. 615 .sok 2 /b Adana

Tel : 0 322 459 30 16

Fax : 0 322 459 94 93

E-Mail : epon@datapro.com.tr

**Bilgisayar Hastanesi (Türkah)**

Toros Cd. Doktorlar Sitesi Asma Kat No:39 Seyhan/ Adana

L

**R4CD000\_FR**  
**html.bk**  
CUSTO.FM  
6/9/03

**Rev. E**  
A5 size

Proof Sign-off:  
S.Kodama CRE Kawakami  
M.Otsuka  
editorname

Tel : 0 322 459 87 27

Fax : 0 322 459 87 28

E-Mail : adana@bhtemsilcilik.net

### **ADIYAMAN**

#### **Bilgisayar Hastanesi (U-Com)**

Atatürk Bulvarı No:217/D Adiyaman

Tel: 0 416 214 40 13

Fax: 0 416 214 48 58

E-mail: adiyaman@bhtemsilcilik.net

### **ANKARA**

#### **Bilgisayar Hastanesi (EST)**

Akay Caddesi No: 22/22 Kavaklıdere / Ankara

Tel : 0 312 417 16 40

Fax : 0 312 417 50 88

E-Mail : ankara@bhtemsilcilik.net

#### **Datapro**

Çetin Emeç Bulvarı - 2.Cad. 28/1 Asagiöveçler/Ankara

Tel : 0 312 482 03 28

Fax : 0 312 4823754

E-Mail : epson@datapro.com.tr

#### **Romar**

Osmanli Caddesi No:29 Balgat /Ankara

Tel: 0 312 2874676 (PBX)

Fax: 0 312 2874588

E-Mail : romar@romar.com.tr

**Ufotek**

Tunus Cad. 54/4 Kavaklidere/Ankara

Tel: 0 312 468 43 80

Fax: 0 312 468 44 12

E-mail: destek@ufotek.com.tr

**ANTALYA**

**Bilgisayar Hastanesi (Eksen)**

Y.Ulusoy Bulvari-86.Sok. No:24/33 Antalya

Tel: 0 242 248 50 10

Fax: 0 242 248 50 09

E-Mail : antalya@bhtemsilcilik.net

**Ufotek**

Demirci Kara Mah. 1429 Sok. M.Zeybek Apt. No:4 Antalya

Tel: 0 242 321 54 16

Fax : 0 242 321 54 16

E-mail: destek@ufotek.com.tr

## **BURSA**

### **Bilgisayar Hastanesi (ProSistem)**

Nalbantoglu Taskapi Sk. Genç Osman 2 Is Hani K:3 D:4 Bursa

Tel: 0 224 225 36 44

Fax: 0 224 224 66 93

E-Mail : bursa@bhtemsilcilik.net

### **Bilgisayar Hastanesi (Gözde)**

Uluyol Sakarya Mah. Yildiz sok. Demirci is hani Kat:3 D:9 Bursa

Tel: 0 224 271 15 79

Fax : 0 224 271 15 79

E-mail: bursa2@bhtemsilcilik.net

## **Datapro**

Fevzi Çakmak Caddesi Burçin III. Is merkezi No: 54 Kat: 4 Daire:  
412 Fomara / BURSA

Tel: 0 224 225 29 47

Fax : 0 224 225 29 48

E-Mail : epon@datapro.com.tr

## **DENIZLI**

### **Bilgisayar Hastanesi (Aybil)**

Murat dede mahellesi, 357. sokak No 8/b 4 Çesme mevkii Denizli

Tel : 0 258 241 97 41

Fax : 0 258 242 1148

E-Mail : denizli@bhtemsilcilik.net

**DIYARBAKIR**

**Bilgisayar Hastanesi (Tmt)**

Ekinciler Cad. Azc Plaza K:3 No:7 Diyarbakir

Tel : 0 412 223 60 60

Fax : 0 412 222 50 96

E-Mail : diyarbakir@bhtemsilcilik.net

**ERZURUM**

**Bilgisayar Hastanesi (Atilay)**

Çaykara Cad. Sümbül Sok. Fatih Apt No:1 Erzurum

Tel : 0 442 235 46 50

Fax : 0 442 230 31 44

E-Mail : erzurum@bhtemsilcilik.net

**HATAY**

**Bilgisayar Hastanesi (Data-Bim)**

Atatürk Cad.4.Sokak No:2 Antakya-Hatay

Tel: 0 326 213 74 38

Fax : 0 326 215 21 37

E-mail: hatay@bhtemsilcilik.net

**IZMIR**

**Bilgisayar Hastanesi (Gen)**

L

**R4CD000\_FR**  
**html.bk**  
CUSTO.FM  
6/9/03

**Rev. E**  
A5 size

Proof Sign-off:  
S.Kodama CRE Kawakami  
M.Otsuka  
editorname

1372 Sok. No:24 K:3 D:4-5-6 Çankaya/ Izmir

Tel: 0 232 445 80 79

Fax: 0 232 445 80 79

E-Mail : izmir2@bhtemsilcilik.net

**Datapro**

Sair Esref Bulvari No: Kat 5 Daire 503

Ragip Sanli Is Merkezi

Izmir

Tel : 0 232 4413244

Fax : 0 232 4413245

E-Mail : epon@datapro.com.tr

**Romar**

Isçiler Cad. Key Plaza No:147/D Alsancak 35220 Izmir

Tel : 0 232 463 39 74

Fax: 0 232 463 39 75

E-Mail : romar@romar.com.tr

**Ufotek**

1592 Sok. No:42 Depo No:18 Bayrakli/Izmir

Tel: 0 232 435 56 72

Fax : 0 232 486 00 84

E-mail: destek@ufotek.com.tr

### **KOCAELI**

#### **Bilgisayar Hastanesi (Gistas)**

Güzeller Mahellesi, Bagdat Caddesi No 195 Gebze/Kocaeli

Tel : 0 262 643 65 66

Fax : 0 262 643 65 67

E-Mail : kocaeli@bhtemsilcilik.net

### **KONYA**

#### **Bilgisayar Hastanesi (Baran)**

Nisantasi Mah. Tamer Sk. Bulus Sit. C Blok 9/A 42060  
Selçuklu/Konya

Tel : 0 332 238 91 31

Fax : 0 332 238 91 32

E-Mail : konya@bhtemsilcilik.net

### **MERSIN**

#### **Bilgisayar Hastanesi (Teknotas)**

Istiklal Cad. 33 Sok. Bina:8 D:1 33000 Mersin

Tel : 0324 237 84 01

Fax : 0324 237 86 99

E-Mail : mersin@bhtemsilcilik.net

### **SAKARYA**

#### **Bilgisayar Hastanesi (Elit)**

Semerciler Mh.Çark Cd.Aldinç Pasaji No:54/14 Sakarya

L

**R4CD000\_FR**  
**html.bk**  
CUSTO.FM  
6/9/03

**Rev. E**  
A5 size

Proof Sign-off:  
S.Kodama CRE Kawakami  
M.Otsuka  
editorname

Tel: 0 264 277 56 08

Fax: 0 264 277 03 72

E-Mail: sakarya@bhtemsilcilik.net

### **SAMSUN**

#### **Bilgisayar Hastanesi (Intelsan)**

Çiftlik Mah Sefa Sok. Ayazoglu Apt. 17/1 Samsun

Tel : 0 362 231 77 12

Fax : 0 362 234 46 74

E-Mail : samsun@bhtemsilcilik.net

#### **Ufotek**

Bahçelievler Mah. 100.yil Bulvari No:284/A

Tel: 0 362 231 67 26

Fax : 0 362 230 52 75

E-mail: destek@ufotek.com.tr

### **TEKIRDAG**

#### **Bilgisayar Hastanesi (Uzay)**

Omurtak Cad. Ist. Kismi Peksoy Apt. No:58/8 Çorlu/Tekirdag

Tel : 0 282 651 71 81

Fax : 0 282 652 28 35

E-Mail : tekirdag@bhtemsilcilik.net



### **TRABZON**

#### **Bilgisayar Hastanesi (Prokom)**

Kahramanmaraş Cad. Ticaret Mektep Sok. No:7/A Trabzon

Tel : 0 462 326 6642

Fax : 0 462 321 7014

E-Mail : trabzon@bhtemsilcilik.net

### **ZONGULDAK**

#### **Bilgisayar Hastanesi (Ebil)**

Erdemir Cad.Abdi İpekçi Sk.No:4/F K.Eregli/Zonguldak

Tel: 0 372 323 38 64

Fax: 0 372 323 38 64

E-mail: zonguldak@bhtemsilcilik.net

### **Cyprus**

#### **INFOTEL LTD.**

Stavrou Avenue

Marlen Cart

Office 101-102

Stovolos

2035 Nicosia

Tel.: 00357 2 368000

Fax: 00357 2 518250

L

**R4CD000\_FR**  
**html.bk**

CUSTO.FM  
6/9/03

**Rev. E**

A5 size

Proof Sign-off:  
S.Kodama CRE Kawakami  
M.Otsuka  
editorname

E-mail: yannis.k@infotel.com.cy;

george.p@infotel.com.cy

**Pouliadis Associated Cyprus Ltd**

75, Limassol Avenue

2121 Nicosia

Tel. +357 2 490209

Fax +357 2 490240

**Poland**

**EPSON Deutschland GmbH**

Service & Support

00800-4911299

Monday to Friday: 9 a.m. to 5.30 p.m

[www.epson.pl/support/](http://www.epson.pl/support/)

**Bulgaria**

**EPSON Deutschland GmbH**

Service & Support

[www.epson.bg/support/](http://www.epson.bg/support/)

**Romania**

**EPSON Deutschland GmbH**

Service & Support

+40 212305384115

Monday to Friday: 8.30 a.m. to 5.30 p.m.

[www.epson.ro/support/](http://www.epson.ro/support/)

***Estonia***

**EPSON Deutschland GmbH**

Service & Support

+372 6 718 166

Monday to Friday: 9 a.m. to 6 p.m.

<http://www.epson.ee/support/>

***Latvia***

**EPSON Deutschland GmbH**

Service & Support

+371 7286496

Monday to Friday: 9 a.m. to 6 p.m.

<http://www.epson.lv/support/>

***Lithuania***

**EPSON Deutschland GmbH**

Service & Support

8-37-400088

Monday to Friday: 8.30 a.m. to 5.30 p.m.

<http://www.epson.lt/support/>

**Israel**

Warranty &amp; Support

04 8 560 380

[www.epson.com](http://www.epson.com)**Middle East**

Warranty &amp; Support

+ 971 (0) 4 352 44 88 or 351 77 77

[www.epson.com](http://www.epson.com)

Email Warranty &amp; Support:

[epson-support@compubase.co.ae](mailto:epson-support@compubase.co.ae)**South Africa**

Warranty &amp; Support

(011) 444 8278 / 91 or 0800 600 578

For details of EPSON Express centres and Service Repair centres  
<http://www.epson.co.za/support/index.htm>

Sales

(011) 262 9200 or 0800 00 5956

[www.epson.co.za/](http://www.epson.co.za/)**Bosnia Herzgovina**

RECOS d.o.o.

Vilsonovo setaliste 10

71000 Sarajevo

Tel.: 00387 33 657 389

Fax: 00387 33 659 461

E-mail: [recos@bih.net.ba](mailto:recos@bih.net.ba) oppure

[www.edin@recos.ba](http://www.edin@recos.ba)

### **Argentina**

**EPSON ARGENTINA S.A.**

Avenida Belgrano 964/970

(1092), Buenos Aires

Tel.: (54 11) 4346-0300

Fax: (54 11) 4346-0333

[www.epson.com.ar](http://www.epson.com.ar)

### **Brazil**

**EPSON DO BRASIL LTDA.**

Av. Tucunaré, 720 Tamboré Barueri,

São Paulo, SP 06460-020

Tel.: (55 11) 7296-6100

Fax: (55 11) 7295-5624

[www.epson.com.br](http://www.epson.com.br)

### **Chile**

**EPSON CHILE, S.A.**

La Concepción 322

L

**R4CD000\_FR**  
**html.bk**

CUSTO.FM  
6/9/03

**Rev. E**

A5 size

Proof Sign-off:  
S.Kodama CRE Kawakami  
M.Otsuka  
editorname

Providencia, Santiago

Tel.: (56 2) 236-2453

Fax: (56 2) 236-6524

[www.epson.cl](http://www.epson.cl)

### **Colombia**

**EPSON COLOMBIA, LTDA.**

Diagonal 109 No. 15-49

Bogotá, Colombia

Tel.: (57 1) 523-5000

Fax: (57 1) 523-4180

[www.epson.com.co](http://www.epson.com.co)

### **Costa Rica**

**EPSON COSTA RICA, S.A**

Embajada Americana, 200 Sur y 300 Oeste

San José, Costa Rica

Tel.: (50 6) 296-6222

Fax: (50 6) 296-6046

[www.epsoncr.com](http://www.epsoncr.com)

### **Mexico**

**EPSON MÉXICO, S.A. de C.V.**

Av. Sonora #150

México, 06100, DF

Tel.: (52 5) 211-1736

Fax: (52 5) 533-1177

[www.epson.com.mx](http://www.epson.com.mx)

**Peru**

**EPSON PERÚ, S.A.**

Av. Del Parque Sur #400

San Isidro, Lima, Perú

Tel.: (51 1) 224-2336

Fax: (51 1) 476-4049

[www.epson.com](http://www.epson.com)

**Venezuela**

**EPSON VENEZUELA, S.A.**

Calle 4 con Calle 11-1

La Urbina Sur Caracas, Venezuela

Tel.: (58 2) 240-1111

Fax: (58 2) 240-1128

[www.epson.com.ve](http://www.epson.com.ve)

**USA (Latin America)**

**EPSON LATIN AMERICA**

6303 Blue Lagoon Dr., Ste. 390

L

**R4CD000\_FR**

**html.bk**

CUSTO.FM  
6/9/03

**Rev. E**

A5 size

Proof Sign-off:  
S.Kodama CRE Kawakami  
M.Otsuka  
editorname

Miami, FL 33126

Tel.: (1 305) 265-0092

Fax: (1 305) 265-0097

**USA**

**EPSON AMERICA, INC**

3840 Kilroy Airport Way

Long Beach, CA 90806

Tel.: (1 562) 981-3840

Fax: (1 562) 290-5051

[www.epson.com](http://www.epson.com)



---

## **Autres informations**

---

### **Installation de l'imprimante en réseau**

#### **Pour Windows XP, 2000 et NT 4.0**

Cette section décrit comment configurer l'imprimante pour qu'elle puisse être utilisée par d'autres utilisateurs du réseau.

**Remarque :**

- ❑ *Cette section ne concerne que les utilisateurs de réseaux de petite taille. Si vous êtes sur un réseau de plus grande envergure et que vous souhaitez partager votre imprimante, consultez votre administrateur de réseau.*
  
- ❑ *Pour installer des logiciels sous Windows XP, vous devez vous connecter avec un compte d'administrateur d'ordinateur. Vous ne pouvez pas installer de logiciels si vous êtes connecté en tant qu'utilisateur d'un compte limité.  
Lorsque vous installez Windows XP, le compte utilisateur est défini en tant que compte d'administrateur d'ordinateur.*
  
- ❑ *Pour installer des logiciels sous Windows 2000 ou NT 4.0, vous devez vous connecter en tant qu'utilisateur disposant de privilèges d'administrateur (un utilisateur appartenant au groupe Administrateurs).*
  
- ❑ *Les figures illustrant la section suivante se rapportent à Windows 2000.*

Vous devez d'abord configurer l'imprimante comme imprimante partagée sur l'ordinateur auquel elle est connectée. Vous devez ensuite ajouter l'imprimante sur chaque ordinateur susceptible d'y accéder par le réseau.

## **Configuration de l'imprimante comme imprimante partagée**

Pour partager une imprimante avec d'autres ordinateurs du réseau, procédez comme suit pour configurer l'ordinateur auquel l'imprimante est connectée directement.

### **Remarque :**

*Les figures illustrant la section suivante se rapportent à Windows XP.*

1. Sous Windows XP, cliquez sur Démarrer, sur Panneau de configuration, puis double-cliquez sur Imprimantes et télécopieurs. Si le Panneau de configuration est en affichage des catégories, cliquez sur Imprimantes et autres périphériques, puis cliquez sur Imprimantes et télécopieurs.  
Sous Windows 2000 et NT 4.0, cliquez sur Démarrer, pointez Paramètres, puis cliquez sur Imprimantes.
2. Cliquez avec le bouton droit sur l'icône correspondant à votre imprimante, puis cliquez sur Partage.
3. Pour Windows XP et 2000, sélectionnez Partagé en tant que puis saisissez un nom pour l'imprimante partagée.  
Pour Windows NT 4.0, sélectionnez Partagé puis saisissez un nom pour l'imprimante partagée.

**Remarque :**  
N'utilisez pas d'espace ou de trait d'union pour le nom de l'imprimante.

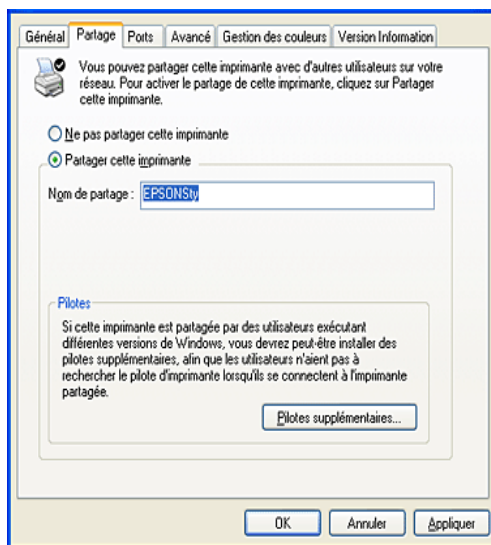

Si vous voulez que Windows XP, 2000 ou NT 4.0 télécharge automatiquement les pilotes d'impression sur les ordinateurs qui exécutent différentes versions de Windows, cliquez sur Pilotes supplémentaires et sélectionnez l'environnement et le système d'exploitation des autres ordinateurs. Cliquez sur OK, puis insérez le CD-ROM du logiciel d'impression dans le lecteur. Pour Windows NT 4.0, sélectionnez WINNT40.

4. Cliquez sur OK ou sur Fermer si vous avez installé des pilotes supplémentaires.

### **Accès à l'imprimante par le réseau**

Pour utiliser votre imprimante à partir d'autres ordinateurs du réseau, vous devez d'abord l'ajouter à chaque ordinateur susceptible d'y accéder. Procédez comme indiqué ci-dessous.

**Remarque :**

Votre imprimante doit être configurée comme une ressource partagée sur l'ordinateur auquel elle est directement connectée avant que vous puissiez y accéder depuis un autre ordinateur.

➔ Voir "Configuration de l'imprimante comme imprimante partagée"

1. Sous Windows XP, cliquez sur Démarrer, sur Panneau de configuration, puis double-cliquez sur Imprimantes et télécopieurs. Si le Panneau de configuration est en affichage des catégories, cliquez sur Imprimantes et autres périphériques, puis cliquez sur Imprimantes et télécopieurs.  
Sous Windows 2000 et NT 4.0, cliquez sur Démarrer, pointez Paramètres, puis cliquez sur Imprimantes.
2. Double-cliquez sur l'icône Ajout d'imprimante. L'écran Assistant Ajout d'imprimante s'affiche.
3. Cliquez sur Suivant.
4. Cliquez sur Imprimante réseau, puis sur Suivant.

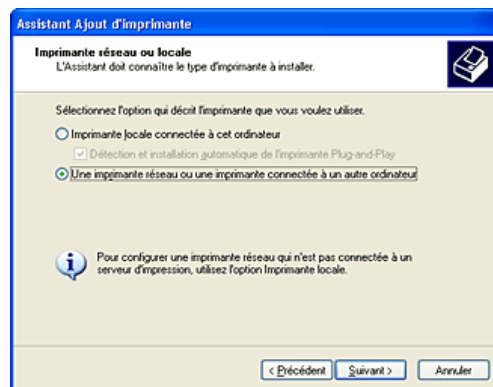

5. À l'écran suivant, cliquez sur Suivant.

6. Double-cliquez sur l'icône de l'ordinateur directement connecté à l'imprimante. Cliquez ensuite sur l'icône de l'imprimante appropriée.

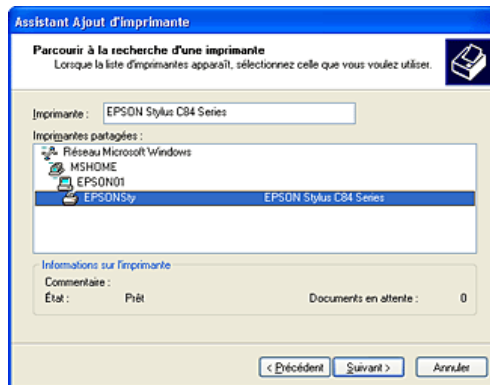

7. Cliquez sur Suivant et suivez les instructions qui s'affichent.

**Remarque :**

- ❑ *En fonction du système d'exploitation et de la configuration de l'ordinateur auquel l'imprimante est raccordée, l'assistant Ajout d'imprimante peut vous inviter à installer le pilote d'impression à partir du CD-ROM du logiciel d'impression. Dans ce cas, cliquez sur le bouton Disquette fournie et suivez les instructions qui s'affichent à l'écran.*
- ❑ *Pour surveiller l'état d'une imprimante partagée, vous devez installer EPSON Status Monitor 3 sur chaque ordinateur. EPSON Status Monitor 3 s'installe automatiquement lors de la première installation du logiciel d'impression.*

## **Pour Windows Me, 98 et 95**

Cette section décrit comment configurer l'imprimante de telle manière qu'elle puisse être utilisée par d'autres utilisateurs d'un réseau.

Vous devez d'abord configurer l'imprimante comme imprimante partagée sur l'ordinateur auquel elle est connectée. Vous devez ensuite ajouter l'imprimante sur chaque ordinateur susceptible d'y accéder par le réseau.

**Remarque :**

*Cette section indique comment utiliser l'imprimante en tant qu'imprimante partagée sur un réseau. Pour connecter l'imprimante au réseau directement, sans la configurer comme imprimante partagée, consultez votre administrateur de réseau.*

### **Configuration de l'imprimante comme imprimante partagée**

Pour partager une imprimante avec d'autres ordinateurs du réseau, procédez comme suit pour configurer l'ordinateur auquel l'imprimante est connectée directement.

1. Cliquez sur Démarrer, pointez Paramètres, puis cliquez sur Panneau de configuration.
2. Double-cliquez sur l'icône Réseau.
3. Cliquez sur Partage de fichiers et d'imprimantes.
4. Cochez la case Permettre à d'autres utilisateurs d'utiliser mes imprimantes et cliquez sur OK.

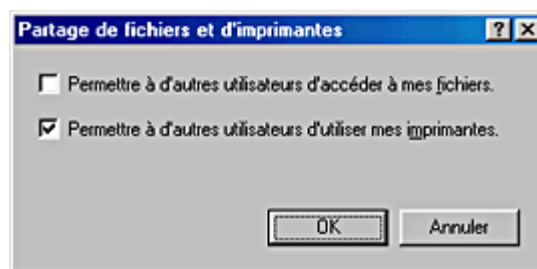

5. Dans la boîte de dialogue Réseau, cliquez sur OK.

6. Dans le Panneau de configuration, double-cliquez sur l'icône Imprimantes.

**Remarque :**

- Si une boîte de dialogue s'affiche et demande le CD-ROM de Windows Me, 98 ou 95, insérez ce CD-ROM dans le lecteur et suivez les messages qui s'affichent.
  - Si une boîte de dialogue demandant de réinitialiser l'ordinateur s'affiche, faites-le, puis ouvrez le dossier Imprimantes et poursuivez à l'étape 7.
7. Sélectionnez l'icône de votre imprimante dans le dossier Imprimantes et cliquez sur Partage dans le menu Fichier.
  8. Sélectionnez Partagée en tant que, saisissez les informations nécessaires et cliquez sur OK.

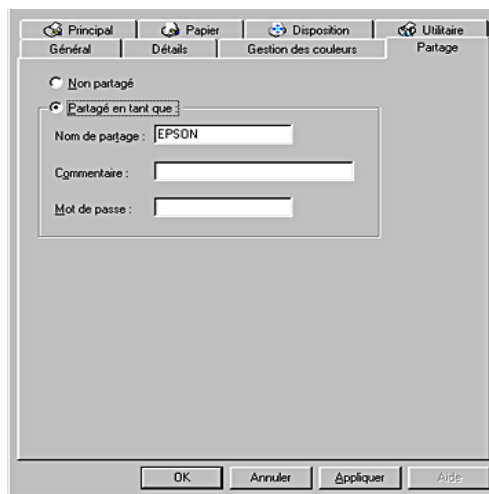

### **Accès à l'imprimante par le réseau**

Pour utiliser votre imprimante à partir d'autres ordinateurs du réseau, vous devez d'abord l'ajouter à chaque ordinateur susceptible d'y accéder. Procédez comme indiqué ci-dessous.

**Remarque :**

*Votre imprimante doit être configurée comme une ressource partagée sur l'ordinateur auquel elle est directement connectée avant que vous puissiez y accéder depuis un autre ordinateur.*

➔ Voir "Configuration de l'imprimante comme imprimante partagée"

1. Cliquez sur Démarrer, pointez Paramètres, puis cliquez sur Imprimantes.
2. Double-cliquez sur l'icône Ajout d'imprimante. L'écran Assistant Ajout d'imprimante s'affiche.
3. Cliquez sur Suivant.
4. Cliquez sur Imprimante réseau, puis sur Suivant.



5. À l'écran suivant, cliquez sur Parcourir.



6. Double-cliquez sur l'icône de l'ordinateur directement connecté à l'imprimante. Cliquez ensuite sur l'icône de l'imprimante appropriée.

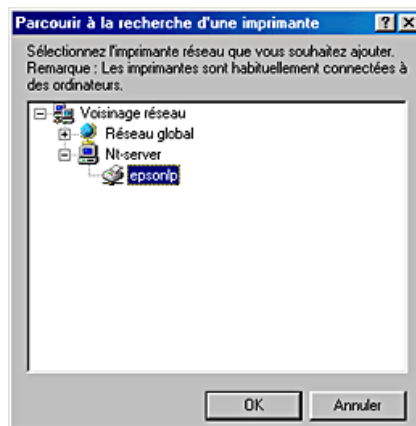

7. Cliquez sur OK et suivez les instructions qui s'affichent.

**Remarque :**

*Pour surveiller l'état d'une imprimante partagée, vous devez installer EPSON Status Monitor 3 sur chaque ordinateur. EPSON Status Monitor 3 s'installe automatiquement lors de la première installation du logiciel d'impression.*

## **Pour Mac OS 8.6 à 9.x**

Cette section décrit comment configurer votre imprimante pour qu'elle puisse être utilisée sur un réseau AppleTalk. En configurant votre imprimante en tant qu'imprimante partagée, vous la connectez au réseau et vous permettez à d'autres ordinateurs de l'utiliser.

Vous devez d'abord configurer l'imprimante comme imprimante partagée sur l'ordinateur auquel elle est connectée. Vous devez ensuite spécifier le chemin d'accès réseau de chaque ordinateur concerné vers l'imprimante et installer le logiciel d'impression sur ces ordinateurs.

### **Configuration de l'imprimante comme imprimante partagée**

Pour partager une imprimante avec d'autres ordinateurs sur un réseau AppleTalk, procédez comme suit pour configurer l'ordinateur auquel l'imprimante est connectée directement.

1. Mettez l'imprimante sous tension.
2. Choisissez **Sélecteur** dans le menu Pomme et cliquez sur l'icône de votre imprimante, puis sélectionnez le port auquel l'imprimante est connectée.

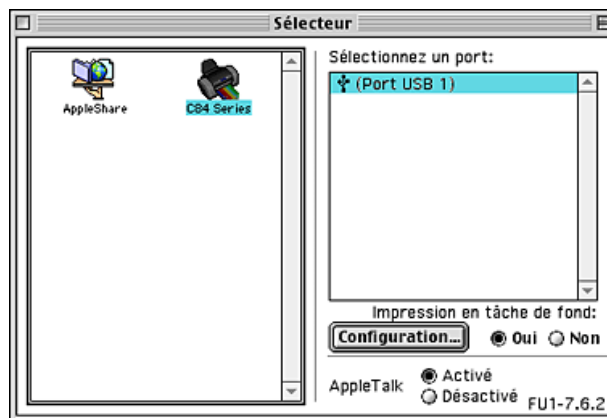

3. Cliquez sur le bouton Configuration. La boîte de dialogue Partage d'imprimante s'affiche.



4. Cochez la case Partager cette imprimante, puis tapez le nom de l'imprimante et le mot de passe si nécessaire.
5. Cliquez sur OK. Le nom de l'imprimante partagée s'affiche dans la liste des ports du Sélecteur.
6. Fermez le Sélecteur.

### **Accès à l'imprimante par le réseau**

Pour accéder à l'imprimante à partir d'autres ordinateurs du réseau, procédez comme suit pour chaque ordinateur qui doit avoir accès à l'imprimante :

1. Mettez l'imprimante sous tension.
2. Installez le logiciel d'impression à partir du CD-ROM.
3. Choisissez le Sélecteur dans le menu Pomme. Cliquez sur l'icône de l'imprimante appropriée et sélectionnez le port d'imprimante que vous voulez utiliser dans la liste intitulée Sélectionnez un port.

**Remarque :**

Seules les imprimantes connectées à votre zone AppleTalk actuelle sont disponibles.

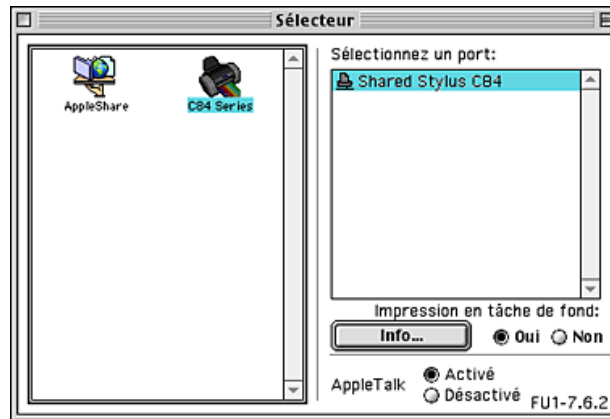

Si la zone de dialogue suivante s'affiche, entrez le mot de passe pour l'imprimante et cliquez sur OK.

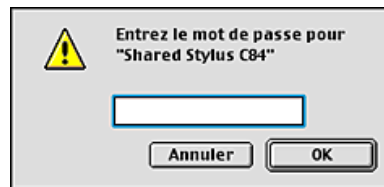

4. Sélectionnez le cercle d'option Impression en tâche de fond approprié pour activer ou désactiver cette caractéristique.
5. Fermez le Sélecteur.

## ***Pour Mac OS X***

Le paramètre Partage d'imprimante constitue une fonction standard de Mac OS X 10.2 ou plus récent. Cette fonction n'est pas disponible sous Mac OS X 10.1.

Pour plus de détails, consultez la documentation de votre système d'exploitation.

L

**R4CD000\_FR**  
**html.bk**

NETWK.FM  
6/9/03

**Rev. E**

A5 size

Proof Sign-off:  
S.Kodama CRE Kawakami  
M.Otsuka  
editorname

---

## ***Augmentation de la vitesse d'impression***

Suivez les instructions de cette section pour augmenter la vitesse d'impression de votre imprimante.

### ***Conseils généraux***

Tout comme l'impression en haute résolution nécessite une durée de traitement plus longue qu'en faible résolution, l'impression en couleur prend plus de temps qu'en noir et blanc car le volume des données d'un document couleur est beaucoup plus important. C'est pourquoi il est important de faire preuve de discernement lorsque vous souhaitez imprimer en couleur à une vitesse élevée.

Même si votre document requiert la résolution la plus élevée et une utilisation extensive des couleurs, par exemple pour l'impression d'un document composite bon à reproduire incluant des photographies en couleur, il est encore possible d'optimiser la vitesse d'impression en ajustant d'autres paramètres. Toutefois, ne perdez pas de vue que la modification de certains paramètres en vue d'augmenter la vitesse peut se répercuter défavorablement sur la qualité.

Le tableau suivant présente les facteurs dont l'effet produit sur la vitesse est l'inverse de celui produit sur la qualité (l'amélioration de l'une se fait au détriment de l'autre).

Qualité d'impression Vitesse d'impression		Plus faible Plus élevée	Plus élevé e Plus faible	Menu du logiciel d'impression
Paramètres du logiciel d'impression	Options papier & qualité (Windows), Qualité (Macintosh)	Economi e, Normal	Photo	Boîte de dialogue Plus d'options
	Vitesse rapide	Activé	Désact ivé	
Caractéristiqu es des données	Taille de l'image	Petite	Grand e	-
	Résolution	Faible	Élevée	



Le tableau ci-dessous montre les facteurs qui n'agissent que sur la vitesse d'impression.

Vitesse d'impression	Plus élevée	Plus faible	Menu du logiciel d'impression
----------------------	-------------	-------------	-------------------------------

<b>Paramètres du logiciel d'impression</b>	Orientation	Portrait	Paysage	Onglet Principal (Windows), zone de dialogue Format d'impression (Macintosh)
	Couleur (Encre)**	Noire	Couleur	Onglet Principal, boîte de dialogue Plus d'options (Windows), zone de dialogue Imprimer (Macintosh)
	Image miroir*	Désactiv é	Activé	Boîte de dialogue Plus d'options
	Contour lissé*	Désactiv é	Activé	Boîte de dialogue Plus d'options
	Entraînement rapide*	Activé	Désactiv é	Boîte de dialogue Plus d'options
	PhotoEnhanc e	Désactiv é	Activé	Onglet Principal, boîte de dialogue Plus d'options (Windows), zone de dialogue Imprimer (Macintosh)
	Assemblées*	Désactiv é	Activé	Onglet Disposition (Windows), zone de dialogue Disposition (Macintosh)

<b>Configuration matérielle</b>	Performances du système	Plus élevées	Plus faibles	-
	Espace libre requis sur le disque dur	Important †	Faible	
	Mémoire disponible	Important †	Faible	
<b>État d'exéc. des logiciels</b>	Applications en cours d'exéc.	Une	Plusieurs	-

\* Varie en fonction du logiciel d'impression et de l'application utilisée.

\*\* Variable en fonction du type de support utilisé.

## **Utilisation de la boîte de dialogue Vitesse et Progression (Windows seulement)**

La boîte de dialogue Vitesse et Progression permet de définir un certain nombre de paramètres liés à la vitesse de l'impression. Cliquez sur le bouton Vitesse et Progression de l'onglet Utilitaire du logiciel d'impression. La boîte de dialogue suivante s'ouvre.

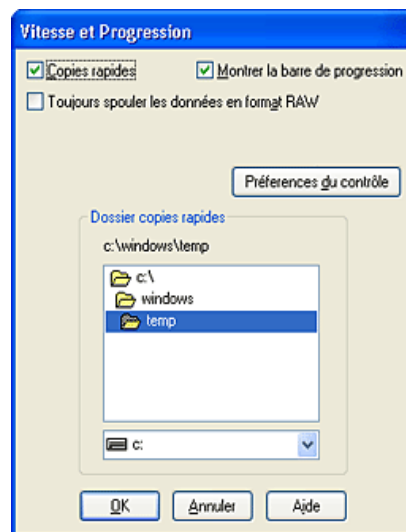

Les paramètres associés à la vitesse d'impression disponibles sont les suivants :

### **Copies rapides**

Pour imprimer rapidement plusieurs exemplaires de votre document, sélectionnez Copies rapides. La vitesse est augmentée car l'espace du disque dur est utilisé comme un cache pendant l'impression de plusieurs exemplaires de votre document.

### **EPSON Printer Port (Windows Me, 98 et 95 uniquement)**

Pour les modèles utilisant un port parallèle, cochez cette case pour activer le port intitulé EPSON printer port, optimisé pour les imprimantes EPSON, au lieu du port imprimante par défaut de Windows. Cela accélère la vitesse du transfert des données vers les imprimantes EPSON. Les utilisateurs d'un port parallèle peuvent encore accroître la vitesse d'impression en activant le transfert DMA, comme cela est expliqué ci-dessous.

#### *Activation du transfert DMA*

Si votre ordinateur est équipé d'un port parallèle prenant en charge le mode ECP, vous pouvez activer le transfert DMA pour accélérer l'impression. Reportez-vous au manuel de votre ordinateur pour savoir si ce dernier prend en charge le mode ECP et le transfert DMA.

Pour savoir si vous devez activer le transfert DMA, comparez le message affiché sous la case à cocher EPSON Printer Port au tableau suivant, et effectuez l'action recommandée.

Message	Action
Transfert rapide (DMA) activé.	Le transfert DMA est déjà activé. Cliquez sur OK pour fermer la boîte de dialogue.
Pour un transfert de données plus rapide, utilisez le Transfert DMA.	Suivez les instructions données sous le tableau pour activer le Transfert DMA.

Message	Action
(Aucun message)	<p>Le paramétrage de votre port parallèle ne permet pas le transfert DMA. Cependant, si vous réglez ce paramètre sur ECP ou Enhanced dans la configuration du BIOS de votre ordinateur, vous pourrez peut-être utiliser le transfert DMA. Pour avoir plus d'informations, consultez le manuel ou le constructeur de votre ordinateur. Une fois le réglage du port parallèle modifié, suivez la procédure ci-dessous pour activer le transfert DMA.</p> <p><b>Remarque :</b> Avant d'exécuter le programme de configuration du BIOS, désinstallez le logiciel d'impression en cliquant sur l'icône Ajout/Suppression de programmes dans le Panneau de configuration. Après avoir exécuté le programme de configuration du BIOS, réinstallez le logiciel d'impression.</p>

Pour activer le transfert DMA, procédez comme suit :

1. Double-cliquez sur l'icône Poste de travail du bureau, puis sur Panneau de configuration.
2. Double-cliquez sur l'icône Système, puis cliquez sur l'onglet Gestionnaire de périphériques.
3. Double-cliquez sur l'icône Ports (COM et LPT) puis sur l'icône LPT1. Si votre imprimante est connectée à un autre port que LPT1, double-cliquez sur l'icône du port approprié.

4. Cliquez sur l'onglet Ressources, puis décochez l'option Utiliser les paramètres automatiques. Notez les valeurs des plages Entrée/Sortie affichées dans la zone Paramètre.

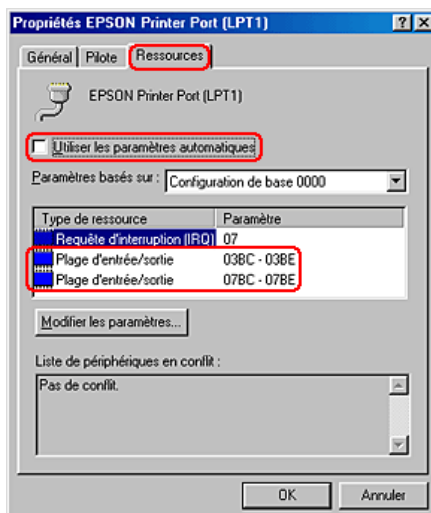

5. Dans la liste Paramètres basés sur, sélectionnez une configuration de base utilisant la même Plage d'entrée/sortie que celle relevée à l'étape 4, et vérifiez que les valeurs DMA et IRQ sont allouées et affichées. Vérifiez également que la zone Liste de périphériques en conflit indique Pas de conflit.
6. Cliquez sur OK pour enregistrer les paramètres.
7. Rouvrez la boîte de dialogue Vitesse et Progression pour vérifier si le transfert DMA a été activé.

**Remarque :**

*Avec certains ordinateurs vous ne pourrez pas utiliser le transfert DMA, même après avoir exécuté la procédure précédente. Consultez le fabricant de votre ordinateur pour savoir si ce dernier peut ou non prendre en charge le transfert DMA.*

## Configuration du port (Windows NT 4.0 seulement)

*Remarque :*

*Le paramétrage des ports est complexe et ne doit être effectué que par un utilisateur expérimenté disposant de privilèges d'administration.*

Si votre ordinateur est équipé d'un port parallèle prenant en charge le mode ECP, vous pouvez régler certains paramètres liés à la vitesse d'impression dans la boîte de dialogue Configuration du port. Avant de régler ces paramètres, vérifiez que le mode ECP a été sélectionné dans la configuration de votre ordinateur. Pour plus de détails sur le mode ECP, reportez-vous au manuel de votre ordinateur.

Pour ouvrir la boîte de dialogue Configuration du port, cliquez sur le bouton Démarrer, pointez Paramètres, puis cliquez sur Imprimantes. Sélectionnez ensuite l'icône représentant votre imprimante, puis cliquez sur Propriétés dans le menu Fichier. Le pilote d'impression s'ouvre. Cliquez sur l'onglet Ports, puis cliquez sur Configurer le port. La boîte de dialogue suivante s'affiche.

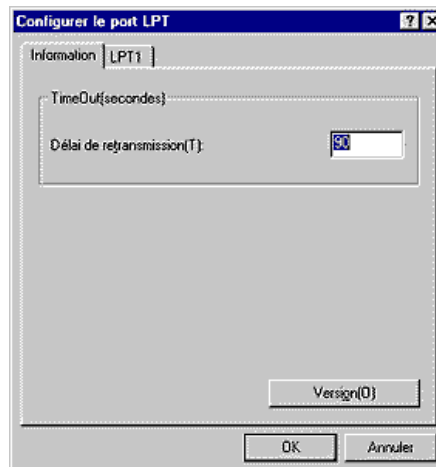



Cliquez sur l'onglet Port LPT correspondant au port auquel votre imprimante est connectée, puis cliquez sur le bouton Configuration du port.

**Remarque :**

*Si votre imprimante est connectée au port LPT1, seul l'onglet LPT1 est disponible.*

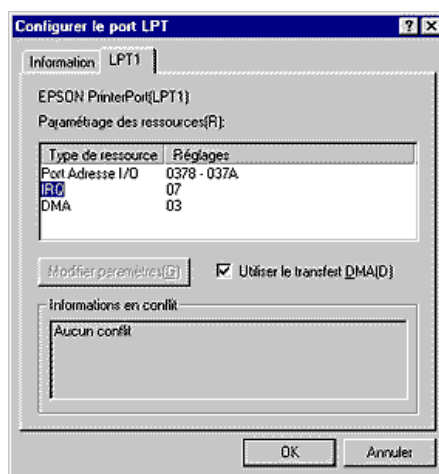

Les paramètres disponibles sont les suivants :

*Paramètres de ressource (IRQ et DMA)*

Si vous avez connecté votre imprimante au port LPT2 ou LPT3, la définition des paramètres IRQ et DMA peut accélérer l'impression. Cliquez sur Modifier les paramètres et saisissez pour IRQ et DMA les valeurs que vous avez définies lors de la configuration de votre contrôleur supplémentaire. Pour déterminer les valeurs adéquates pour IRQ et DMA, reportez-vous à la documentation de votre ordinateur.

*Utiliser le transfert DMA*

L'utilisation du transfert DMA pour envoyer des données d'impression à l'ordinateur peut améliorer la vitesse d'impression. Si l'option Utiliser le transfert DMA est inaccessible, vous devez d'abord activer le transfert DMA dans la configuration de votre ordinateur. Pour plus de détails, reportez-vous à la documentation de l'ordinateur.

---

## **Mise à jour et désinstallation des logiciels**

Cette section décrit la procédure à suivre si vous avez mis à jour le système d'exploitation de l'ordinateur, si vous souhaitez mettre à jour ou désinstaller le logiciel d'impression..

### **Mise à jour vers Windows Me ou 98**

Si vous avez mis à niveau le système d'exploitation de votre ordinateur en passant de Windows 95 à Windows Me ou 98, vous devez désinstaller votre logiciel d'impression puis le réinstaller.  
➔ Voir "Désinstallation du pilote d'impression"

### **Mise à jour du logiciel d'impression sous Windows Me, XP, 2000 ou NT 4.0**

Lorsque vous mettez à jour le logiciel d'impression sous Windows Me, XP ou 2000, veillez à désinstaller le logiciel d'impression précédent avant d'installer le nouveau. La mise à jour échouera si vous essayez d'écraser l'ancien logiciel d'impression.  
➔ Voir "Désinstallation du pilote d'impression"

## **Désinstallation du pilote d'impression**

### **Pour Windows**

**Remarque :**

- ❑ *Pour désinstaller des applications sous Windows 2000 ou NT 4.0, vous devez vous connecter avec un compte d'utilisateur disposant de privilèges d'administration (un utilisateur qui appartient au groupe Administrateurs).*

- ❑ *Pour désinstaller des applications sous Windows XP, vous devez vous connecter avec un compte d'administrateur d'ordinateur. Vous ne pouvez pas désinstaller des applications si vous êtes connecté en tant qu'utilisateur d'un compte limité.*
1. Mettez l'imprimante hors tension et débranchez le câble côté imprimante.
  2. Sous Windows Me, 98, 95, 2000 et NT 4.0, cliquez sur le bouton Démarrer, pointez Paramètres, puis sélectionnez le Panneau de configuration.  
Sous Windows XP, cliquez sur Démarrer, puis sur Panneau de configuration.
  3. Double-cliquez sur l'icône Ajout/Suppression de programmes et sélectionnez EPSON Logiciel imprimante dans la liste. Ensuite, cliquez sur Ajouter/Supprimer (ou Modifier/Supprimer sous Windows XP et 2000).
  4. Sélectionnez l'icône EPSON Stylus C84 et cliquez sur OK.
  5. Cliquez sur OK.

**Remarque :**

*Si l'imprimante est connectée via un port USB sous Windows Me ou 98, vous devez désinstaller un composant USB supplémentaire. Sélectionnez EPSON Imprimantes USB dans la liste Ajout/Suppression de programmes, cliquez sur Ajouter/Supprimer, puis cliquez sur OK lorsqu'un message vous invite à redémarrer l'ordinateur. Si EPSON Imprimantes USB n'apparaît pas dans la liste Ajout/Suppression de programmes, double-cliquez sur EPUSBUN.EXE dans le CD-ROM du logiciel d'impression, puis suivez les instructions qui s'affichent à l'écran.*

**Pour Macintosh****Remarque :**

*Il n'est pas possible de désinstaller le pilote d'impression sous Mac OS X.*

1. Mettez votre Macintosh sous tension et insérez le CD-ROM du logiciel dans le lecteur. Le logiciel d'impression EPSON se lance automatiquement.
2. S'il existe des dossiers séparés contenant chacun une icône d'installation dans une langue donnée, double-cliquez sur celui correspondant à votre langue, puis double-cliquez sur l'icône Installation dans le dossier Disk 1 inclus dans le dossier Disk Package.
3. Après l'écran initial, cliquez sur Continuer.
4. Sélectionnez Désinstaller dans le menu déroulant en haut à gauche, puis cliquez sur Désinstaller.

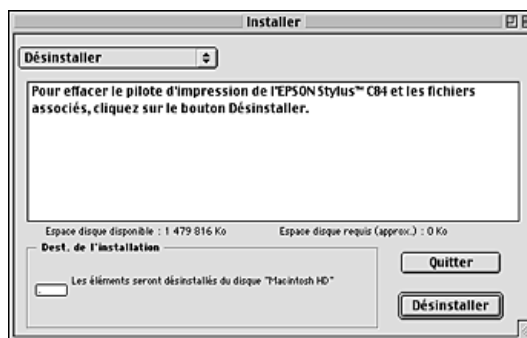

## **Désinstallation du Guide de référence**

### **Pour Windows**

#### **Remarque :**

- ❑ *Pour désinstaller des applications sous Windows 2000 ou NT 4.0, vous devez vous connecter avec un compte d'utilisateur disposant de privilèges d'administration (un utilisateur qui appartient au groupe Administrateurs).*

- ❑ *Pour désinstaller des applications sous Windows XP, vous devez vous connecter avec un compte d'administrateur d'ordinateur. Vous ne pouvez pas désinstaller des applications si vous êtes connecté en tant qu'utilisateur d'un compte limité.*

Sous Windows XP, vous ne pouvez pas désinstaller des applications si vous êtes connecté en tant qu'utilisateur d'un compte limité.

1. Mettez l'imprimante hors tension et débranchez le câble qui relie l'imprimante à l'ordinateur.
2. Sous Windows XP, cliquez sur le bouton Démarrer, puis sélectionnez Panneau de configuration. Sous Windows Me, 98, 95 ou 2000, cliquez sur le bouton Démarrer, pointez Paramètres, puis sélectionnez le Panneau de configuration.
3. Double-cliquez sur l'icône Ajout/Suppression de programmes et sélectionnez Guide de référence ESC84 dans la liste. Cliquez sur Modifier/Supprimer (ou Ajouter/Supprimer sous Windows Me, 98 ou 95).
4. Cliquez sur OK.

**Remarque :**

*Si l'imprimante est connectée via un port USB sous Windows Me ou 98, vous devez désinstaller un composant USB. Sélectionnez EPSON Imprimantes USB dans la liste Ajout/Suppression de programmes, cliquez sur Ajouter/Supprimer ou sur Changer/Supprimer puis cliquez sur OK lorsqu'un message vous invite à redémarrer l'ordinateur. Si EPSON Imprimantes USB n'apparaît pas dans la liste Ajout/Suppression de programmes, double-cliquez sur EPUSBUN.EXE dans le CD-ROM du logiciel d'impression, puis suivez les instructions qui s'affichent à l'écran.*

### ***Pour Macintosh***

Faites glisser le dossier Guide de référence, situé dans le dossier EPSON Stylus C84, du disque dur vers la corbeille. Ensuite, faites glisser l'icône Guide de référence ESC84 du bureau vers la corbeille.

---

## ***Nettoyage de l'imprimante***

Pour maintenir votre imprimante dans un état de fonctionnement optimal, nettoyez-la soigneusement plusieurs fois par an comme suit :

1. Débranchez le cordon d'alimentation de l'imprimante.
2. Retirez tout le papier du chargeur feuille à feuille.
3. À l'aide d'une brosse douce, éliminez soigneusement toute trace de poussière et de saleté du chargeur feuille à feuille.
4. Si le boîtier extérieur ou l'intérieur du chargeur feuille à feuille sont sales, essuyez-les avec un chiffon propre et doux imprégné de détergent doux. Maintenez le capot de l'imprimante fermé pour que l'eau ne pénètre pas à l'intérieur.
5. Si l'intérieur de l'imprimante était accidentellement taché d'encre, nettoyez-le avec un chiffon humide.

6. Si de l'encre a coulé dans l'imprimante, essuyez l'intérieur de l'imprimante avec un chiffon propre et doux.

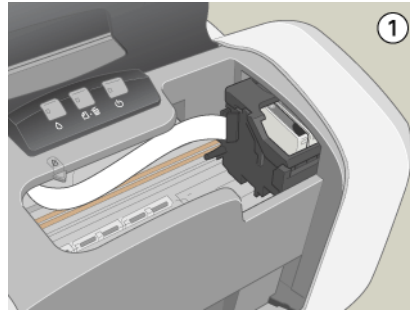
**Attention :**

*Veillez à ne pas toucher les pignons et les rouleaux situés à l'intérieur de l'imprimante.*

**Important :**

- N'appliquez pas de graisse sur les pièces métalliques situées sous le chariot de la tête d'impression.*
- N'utilisez pas d'alcool ni de dissolvant pour nettoyer l'imprimante. En effet, ces produits chimiques risquent d'endommager les composants et le boîtier de l'imprimante.*
- Veillez à ne pas renverser d'eau sur le mécanisme de l'imprimante ni sur ses composants électroniques.*
- N'utilisez pas de brosse dure ou abrasive.*
- Ne vaporisez pas de lubrifiant à l'intérieur de l'imprimante. Des huiles inappropriées pourraient endommager le mécanisme. Contactez votre revendeur ou un technicien qualifié si vous pensez qu'une lubrification est nécessaire.*



---

## **Transport de l'imprimante**

Si vous devez transporter l'imprimante, replacez-la soigneusement dans son carton d'origine (ou dans un carton similaire aux dimensions adaptées) avec des matériaux de protection. Procédez comme indiqué ci-dessous.



**Attention :**

*Manipulez les cartouches d'encre usagées avec précaution, l'orifice pouvant être légèrement taché d'encre. En cas de contact de l'encre avec la peau, nettoyez énergiquement la région à l'eau et au savon. En cas de contact avec les yeux, rincez-les abondamment avec de l'eau. Si une gêne ou des problèmes de vision subsistent après un nettoyage approfondi, consultez immédiatement un médecin.*



**Important :**

- En cas de stockage ou de transport, veillez à ne pas pencher, placer verticalement ou renverser l'imprimante car de l'encre pourrait fuir en raison des chocs ou des vibrations.*
  
- Avant de transporter l'imprimante, retirez toutes les cartouches d'encre. car de l'encre pourrait fuir en raison des chocs ou des vibrations.*

1. Branchez l'imprimante, puis mettez-la sous tension.
  
2. Appuyez sur la touche d'encre  $\Delta$ . La tête d'impression se déplace vers la position de remplacement de cartouche et le voyant  $\odot$  Marche/Arrêt commence à clignoter.



**Important :**

*Ne déplacez pas la tête d'impression à la main et ne forcez pas dessus, car cela pourrait détériorer l'imprimante. Utilisez toujours la touche d'encre  $\Delta$  pour déplacer la tête d'impression.*

**Remarque :**

*Ne maintenez pas la touche d'encre  $\Delta$  enfoncée plus de 3 secondes, sinon cela déclenchera le nettoyage de la tête d'impression.*

3. Ouvrez le capot de l'imprimante puis ouvrez le couvercle de la cartouche.
4. Pour retirer toutes les cartouches d'encre, pincez les côtés de chaque cartouche puis tirez-la vers le haut en la dégageant de l'imprimante.
5. Fermez le capot de la cartouche puis fermez le couvercle de l'imprimante.
6. Appuyez sur la touche d'encre  $\Delta$ . La tête d'impression retourne à sa position de repos.
7. Mettez l'imprimante hors tension et débranchez-la.
8. Débranchez le câble d'interface de l'imprimante.
9. Retirez tout le papier du bac feuille à feuille ainsi que le guide.
10. Ouvrez de nouveau le capot de l'imprimante. Immobilisez les porte-cartouches sur l'imprimante avec du ruban adhésif comme illustré ci-dessous, puis refermez le capot.

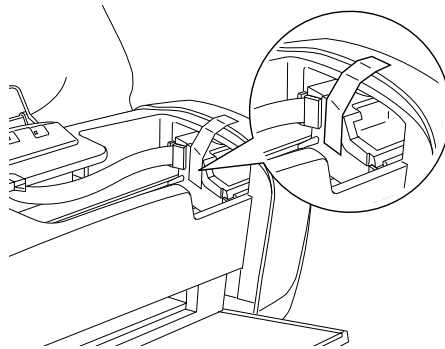

11. Repliez le plateau de sortie.
12. Posez les pièces de protection de chaque côté de l'imprimante.
13. Remplacez l'imprimante et le cordon d'alimentation dans l'emballage d'origine.
14. Maintenez l'imprimante horizontale pendant le transport.
15. Avant de réutiliser l'imprimante, veuillez à en retirer le ruban adhésif.

L

**R4CD000\_FR**  
**html.bk**

UPDT.FM  
6/9/03

**Rev. E**

A5 size

Proof Sign-off:  
S.Kodama CRE Kawakami  
M.Otsuka  
editorname

## **Éléments de l'imprimante et fonctions du panneau de contrôle**

### **Éléments de l'imprimante**

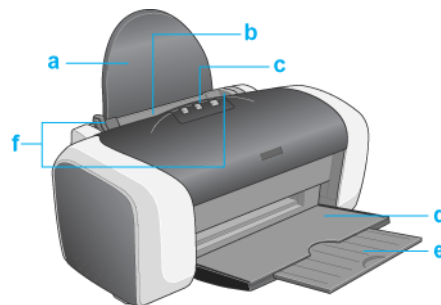

a. **Guide papier** : soutient le papier chargé dans le bac feuille à feuille.

b. **Bac feuille à feuille** : reçoit le papier vierge et permet son entraînement automatique au cours de l'impression.

c. **Capot** : protège le mécanisme d'impression. Ne les ouvrez que pour installer ou remplacer des cartouches d'encre.

d. **Plateau de sortie** : reçoit le papier éjecté.

e. **Extension du plateau de sortie** : soutient le papier éjecté.

f. **Guides latéraux** : permettent de maintenir le papier droit pendant le chargement. La position du guide latéral gauche doit être réglée à la largeur du papier utilisé.

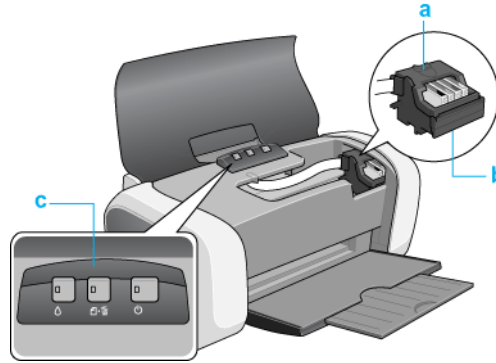

a. **Couvercle des cartouches** : maintiennent les cartouches d'encre en place. Ne les ouvrez que pour installer ou remplacer des cartouches d'encre.



b. **Tête d'impression** : projette l'encre sur la page.

c. **Panneau de contrôle** : permet de gérer différentes fonctions de l'imprimante. Pour plus de détails, reportez-vous à la section suivante.

## Panneau de contrôle



### Touches

Touche	Fonction
--------	----------

 Marche/arrêt	Met l'imprimante sous et hors tension.
 Papier	Charge ou éjecte le papier. Reprend l'impression si la touche est enfoncée après une erreur d'absence papier ou d'alimentation multiple. Annule l'impression d'une page ou d'un travail en cas d'appui en cours d'impression.
 Encre	Déplace la tête d'impression vers la position de contrôle de l'encre après détection d'une cartouche d'encre vide. Déplace la tête d'impression vers la position de remplacement de cartouche. Ramène la tête d'impression en position de repos après remplacement de cartouche d'encre. Déclenche le nettoyage de la tête d'impression après un appui maintenu de 3 secondes lorsque le voyant d'encre $\Delta$ est éteint.

### Voyants

Voyant	Description
 Marche/arrêt	Allumé lorsque l'imprimante est sous tension. Clignote lorsque l'imprimante reçoit des données, pendant l'impression, le remplacement d'une cartouche d'encre, le chargement du circuit d'alimentation en encre ou le nettoyage de la tête d'impression.

 Fin de papier	<p>S'allume lorsque l'imprimante est à court de papier ou après détection d'une alimentation multiple. Mettez du papier dans le chargeur feuille à feuille, puis appuyez sur la touche papier pour reprendre l'impression.</p> <p>Clignote en cas de bourrage papier. Retirez tout le papier du bac feuille à feuille, puis remettez-le en place. Si le voyant continue de clignoter, mettez l'imprimante hors tension et retirez avec soin tout papier coincé dans l'imprimante.</p>
 Fin d'encre	<p>Clignote lorsque la cartouche d'encre est presque vide.</p> <p>S'allume lorsque la cartouche d'encre est vide. Remplacez la cartouche d'encre.</p>



---

## Options et consommables

### Options

Vous pouvez utiliser les options ci-dessous avec votre imprimante.

#### Câbles d'interface

EPSON propose le câble d'interface indiqué ci-dessous pour une utilisation avec votre imprimante. Toutefois, vous pouvez utiliser n'importe quel câble d'interface répondant à ces caractéristiques. Consultez le manuel de votre ordinateur pour plus d'informations.

- Câble d'interface USB (blindé) C83623\*, avec connecteur série A à 4 broches (côté ordinateur) et connecteur série B à 4 broches (côté imprimante).
- Câble d'interface parallèle (blindé) C83602\*, un connecteur D-SUB 25 broches (côté ordinateur) et un connecteur 36 broches Amphenol de la série 57 (côté imprimante).

#### Remarque :

- L'astérisque (\*) remplace le dernier chiffre du numéro de référence, qui varie selon le pays.
- Selon votre localisation géographique, ce câble peut ne pas être fourni.



#### Important :

Utilisez uniquement les câbles d'interface qui répondent aux caractéristiques cités ci-dessus. L'utilisation d'autres câbles non couverts par la garantie EPSON peut être la cause de dysfonctionnements de l'imprimante.

## Consommables

Vous pouvez utiliser les cartouches et supports spéciaux EPSON suivants pour votre imprimante.

### Cartouches d'encre

Vous pouvez utiliser les cartouches d'encre suivantes.

Cartouche d'encre noire	T0431, T0441
Cartouche d'encre couleur Cyan Magenta Jaune	T0442, T0452 T0443, T0453 T0444, T0454

**Remarque :**

*La référence des cartouches d'encre varie selon le pays.*

### Types de supports

EPSON vous propose des supports spéciaux particulièrement bien adaptés aux imprimantes à jet d'encre pour des résultats de première qualité.

➔ Voir "Paramètre Support"

**Remarque :**

*La disponibilité des supports varie selon les pays.*

*Pour obtenir les dernières informations sur les supports disponibles dans votre région, visitez le site web du service clientèle d'EPSON.*

➔ Voir "Contacter le service clientèle"

---

## **Exif Print**

Exif Version 2.2 (également appelé Exif Print, une norme internationale pour les appareils photo numériques) vous permet d'imprimer des photos d'excellente qualité lorsque vous utilisez un appareil photo numérique et une imprimante qui prennent en charge cette fonction.

**Remarque :**

*Vous devez installer EPSON PhotoQuicker pour pouvoir utiliser la fonction Exif Print. EPSON PhotoQuicker n'est pas disponible pour Windows NT 4.0 ou Mac OS X.*

## **Efficacité**

### **Exif Print**

Lorsque vous prenez des photos avec un appareil photo numérique compatible Exif Print, des informations relatives aux réglages de l'appareil photo et aux conditions de la scène au moment de la prise de vue sont associées aux données photographiques. Ces informations comprennent, entre autres, le mode d'exposition, la balance des blancs, le contrôle du gain, le contraste, la saturation et la netteté. L'imprimante exploite ensuite ces informations pour corriger et améliorer les données photographiques puis imprime une image qui reflète la scène d'origine saisie par l'appareil photo numérique.

*Tirage sans Exif Print*



*Tirage avec Exif Print*

Lorsque des données Exif Print sont incorporées aux données photographiques, l'imprimante les interprète pour régler et imprimer l'image.

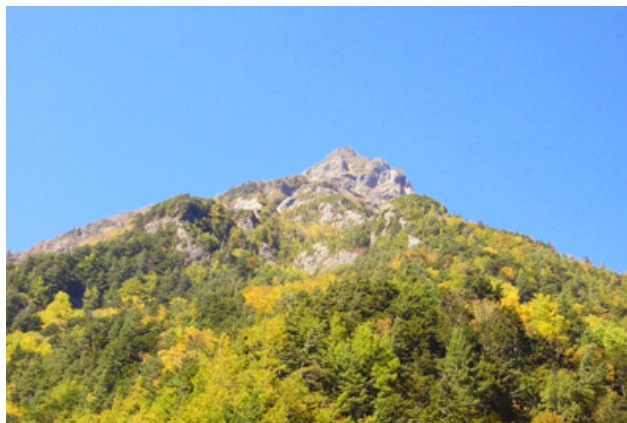

**Remarque :**

*Les images ci-dessus sont des exemples. Les résultats dépendent de l'imprimante.*

## **Mode d'utilisation**

Prenez des photos en utilisant un appareil photo numérique compatible Exif Print puis utilisez EPSON PhotoQuicker pour les imprimer. EPSON PhotoQuicker est fourni sur le CD-ROM des logiciels.

Exif Print est compatible avec les supports énumérés ci-dessous.

Sélectionnez l'un d'eux pour imprimer.

Papier ordinaire/Papier couché blanc brillant EPSON/  
Papier photo EPSON/  
Papier mat épais EPSON/  
papier photo semi-glacé Premium EPSON/  
Papier photo DURABrite EPSON/  
Papier photo glacé jet d'encre DURABrite EPSON

**Remarque :**

*Pour savoir si l'appareil photo numérique est compatible Exif Print, reportez-vous à sa documentation.*

Pour avoir des instructions, reportez-vous au Guide d'utilisation d'EPSON PhotoQuicker fourni sur le CD-ROM.

L

**R4CD000\_FR**  
**html.bk**

EXIF.FM  
6/9/03

**Rev. E**

A5 size

Proof Sign-off:  
S.Kodama CRE Kawakami  
M.Otsuka  
editorname

---

## **Caractéristiques techniques de l'imprimante**

---

### **Impression**

<b>Méthode d'impression</b>	Jet d'encre à la demande
<b>Configuration des buses</b>	Monochrome (noire) 180 buses Couleur (cyan, magenta, jaune) 177 buses (59 × 3 couleurs)

---

### **Papier**

**Remarque :**

*Étant donné que la qualité des marques ou des types de papier peut être modifiée par le fabricant sans préavis, EPSON ne peut garantir la qualité d'aucun papier de marque autre qu'EPSON. Procédez toujours à des essais avant d'acheter de grandes quantités de papier ou d'imprimer des travaux de volume important.*

## **Caractéristiques du papier**

### Feuilles simples :

Format	A4 (210 × 297 mm) A5 (148 × 210 mm) Letter (216 × 279 mm) Half letter (139,7 × 215,9 mm) Legal (216 × 356 mm) Executive (184,2 × 266,7 mm) 100 × 150 mm 5 × 7" (127 × 178 mm) 3,5 × 5" (89 × 127 mm)
Types de papier	Papier ordinaire, papiers spéciaux distribués par EPSON
Épaisseur (papier ordinaire)	0,08 à 0,11 mm (0,003 à 0,004")
Grammage (papier ordinaire)	64 g/m <sup>2</sup> (17 lb) à 90 g/m <sup>2</sup> (24 lb)

### Enveloppes :

Format	N° 10 (104,8 × 241 mm) DL (110 × 220 mm) C6 (114 × 162 mm) 132 × 220 mm
Types de papier	Papier ordinaire, papier avion
Épaisseur	0,16 à 0,52 mm (0,006 à 0,02")



Grammage 45 g/m<sup>2</sup> (12 lb) à 75 g/m<sup>2</sup> (20 lb)

Papier jet d'encre Premium EPSON:

Format A4 (210 mm × 297 mm)

Types de papier Papiers spéciaux distribués par EPSON

Papier jet d'encre blanc brillant :

Format A4 (210 mm × 297 mm)

Types de papier Papiers spéciaux distribués par EPSON

Papier mat épais :

Format Letter (216 mm × 279 mm)

A4 (210 mm × 297 mm)

8 × 10" (203 mm × 254 mm)

Types de papier Papiers spéciaux distribués par EPSON

Papier mat double face :

Format Letter (216 mm × 279 mm)

A4 (210 mm × 297 mm)

Types de papier Papiers spéciaux distribués par EPSON

Papier mat Archival :

Format A4 (210 mm × 297 mm)

Types de papier Papiers spéciaux distribués par EPSON

Papier couché qualité photo :

Format Letter (216 mm × 279 mm)  
A6 (105 mm × 148 mm)  
5 × 8" (127 mm × 203 mm)  
8 × 10" (203 mm × 254 mm)

Types de papier Papiers spéciaux distribués par EPSON

Papier photo DURABrite ::

Format A4 (210 mm × 297 mm)  
100 mm × 150 mm

Types de papier Papiers spéciaux distribués par EPSON

Papier photo glacé jet d'encre DURABrite ::

Format Letter (216 mm × 279 mm)  
4 × 6" (113,6 mm × 175,4 mm)

Types de papier Papiers spéciaux distribués par EPSON

Papier photo :

Format A4 (210 mm × 297 mm)  
100 mm × 150 mm  
4 × 6" (113,6 mm × 175,4 mm)

Types de papier Papiers spéciaux distribués par EPSON

Papier photo glacé :

Format Letter (216 mm × 279 mm)  
4 × 6" (113,6 mm × 175,4 mm)

Types de papier Papiers spéciaux distribués par EPSON

Papier photo semi-glacé Premium :

Format Letter (216 mm × 279 mm)  
A4 (210 mm × 297 mm)

Types de papier Papiers spéciaux distribués par EPSON

Transparents :

Format A4 (210 mm × 297 mm)  
Letter (216 mm × 279 mm)

Types de papier Papiers spéciaux distribués par EPSON

**Remarque :**

- Du papier de mauvaise qualité peut diminuer la qualité d'impression et provoquer des bourrages ou d'autres problèmes. Si vous rencontrez beaucoup de problèmes, choisissez du papier de qualité supérieure.*
- Ne chargez pas du papier courbé ou plié.*
- Utilisez le papier dans des conditions normales :  
Température de 15 à 25° C (59 à 77° F)  
Humidité relative de 40 à 60 %*

**Zone imprimable**

Feuilles simples (y compris format panoramique) et cartes

Normal

Sans marges

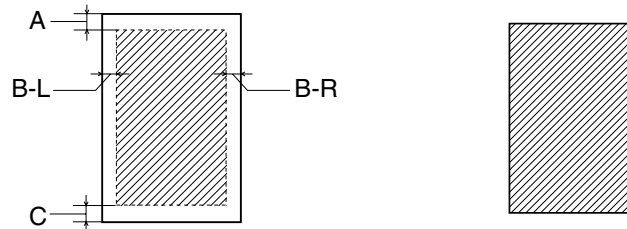

### Enveloppes

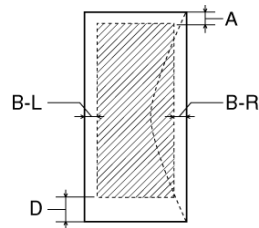

Les diagonales indiquent la surface imprimable.

A : La marge supérieure minimale est de 3,0 mm (0,12").

B-L : La marge gauche minimale est de 3,0 mm (0,12").

B-R : La marge droite minimale est de 3,0 mm (0,12").

C : La marge inférieure minimale est de 3,0 mm (0,12")  
pour les feuilles simples (y compris le format  
panoramique) et les cartes index

D : La marge inférieure minimale est de 20 mm (0,78")  
pour les enveloppes.

**Remarque :**

*Selon le support utilisé, la qualité d'impression peut décliner dans le haut et le bas du tirage et ces zones peuvent être tachées.*

---

## **Cartouches d'encre**

### **Cartouche d'encre noire**

<b>Couleur</b>	Noire
<b>Durée de vie des cartouches</b>	6 mois au plus après déballage, à 25°C (77°F)
<b>Température</b>	Stockage : -20 à 40°C (-4 à 104°F) 1 mois à 40°C (104°F) Transport : -30 à 50°C (-22 à 122°F) 10 jours à 50°C (122°F) Gel :** -16°C (3,2°F)
<b>Dimensions</b>	12,7 mm (L) × 73,5 mm (P) × 55,3 mm (H)

## Cartouche d'encre couleur

<b>Couleur</b>	Cyan, magenta et jaune
<b>Durée de vie des cartouches</b>	6 mois au plus après déballage, à 25°C (77°F)
<b>Température</b>	Stockage : -20 à 40°C (-4 à 104°F) 1 mois à 40°C (104°F) Transport : -30 à 50°C (-22 à 122°F) 10 jours à 50°C (122°F) Gel :** -16°C (3,2°F)
<b>Dimensions</b>	12,7 mm (L) × 73,5 mm (P) × 55,3 mm (H)

\* À 25° C (77°F), l'encre dégèle en 3 heures environ et est ensuite utilisable.

**Important :**

- EPSON recommande l'utilisation des cartouches d'encre de marque EPSON. La garantie EPSON ne pourra s'appliquer si votre imprimante est détériorée par suite de l'utilisation de produits non fabriqués par EPSON.
- N'utilisez pas de cartouche dont la date de péremption indiquée sur l'emballage est dépassée.
- Ne remplissez pas les cartouches. L'imprimante calcule la quantité d'encre restante à l'aide d'une puce intégrée à la cartouche d'encre. Par conséquent, même si la cartouche est remplie à nouveau, la puce indiquera qu'elle est vide.

## **Caractéristiques mécaniques**

<b>Trajet du papier</b>	Chargeur feuille à feuille, introduction par l'arrière
<b>Capacité du chargeur feuille-à-feuille</b>	Environ 120 feuilles de papier de 90 g/m <sup>2</sup> (24 lb)
<b>Dimensions</b>	Stockage Largeur : 460 mm (18,1") Profondeur : 242 mm (9,5") Hauteur : 198 mm (7,8")
	Impression Largeur : 460 mm (18,1") Profondeur : 437 mm (17,2") Hauteur : 308 mm (12,1")
<b>Poids</b>	4,2 kg (9,3 lb) sans les cartouches d'encre

## **Caractéristiques électriques**

<b>Tension d'entrée</b>	90 à 264 V
<b>Fréquence nominale</b>	50 à 60 Hz
<b>Fréquence d'entrée</b>	49,5 à 60,5 Hz
<b>Intensité nominale</b>	0,4 à 0,2 A
<b>Consommation électrique</b>	Environ 19 W (motif Letter ISO10561) Environ 4,5 W en mode de veille 0,8 W en mode d'arrêt

**Remarque :**

Vérifiez la tension d'alimentation de l'imprimante sur l'étiquette située à l'arrière de l'imprimante.

---

**Conditions ambiantes**

Température	Fonctionnement : 10 à 35°C (50 à 95°F) Stockage : -20 à 60°C (-4 à 140°F) 1 mois à 40°C (104°F) Transport :* -20 à 60°C (-4 à 140°F) 120 heures à 60°C (140°F)
Humidité relative	Fonctionnement : 20 à 80% d'humidité relative Stockage :*,** 5 à 85 %

\* Dans le conditionnement d'origine

\*\* Sans condensation

---

**Normes et conformité**

Modèle UP :

Sécurité

UL 60950  
CSA N° 60950

CEM

Règlement FCC section 15, sous-section B,  
classe B  
CSA C108.8 Class B



Modèle européen :

Directive basse tension 73/23/CE	EN 60950
Directive CEM 89/336/CE	EN 55022 class B
	EN 55024
	EN 61000-3-2
	EN 61000-3-3

Modèle australien :

CEM	AS/NZS 3548 Classe B
-----	----------------------

---

## ***Configuration système requise***

### ***Utilisation de l'imprimante***

Reportez-vous à la section appropriée ci-dessous pour connaître les configurations minimale et recommandée nécessaires pour utiliser cette imprimante.

#### ***Pour Windows***

Pour pouvoir utiliser votre imprimante, Microsoft® Windows® XP, Me, 98, 95, 2000 ou Windows NT® 4.0 doit être installé.

Connexion USB :

Pour connecter votre imprimante à l'aide d'un câble USB 1.1, vous devez disposer d'un ordinateur comportant une version préinstallée de Windows XP, 98 ou 2000 équipé d'un port USB. Pour Windows Me, votre ordinateur doit comporter une version préinstallée de Windows Me ou mise à niveau à partir d'une version préinstallée de Windows 98.

Connexion parallèle :

Pour une connexion par le port parallèle, utilisez un câble parallèle blindé à paires torsadées.

Votre ordinateur doit également présenter la configuration suivante :

Configuration système minimale	Système recommandé
Processeur Pentium 150 MHz pour Windows Me Processeur Pentium pour Windows 98, 95 et NT 4.0 Processeur Pentium 233 MHz pour Windows XP Processeur Pentium 133 MHz pour Windows 2000	Processeur Pentium 150 MHz ou plus puissant pour Windows Me Processeur Pentium ou plus puissant pour Windows 98, 95, et NT 4.0 Processeur Pentium 300 MHz ou plus puissant pour Windows XP Processeur Pentium 133 MHz ou plus puissant pour Windows 2000
32 Mo de RAM pour Windows Me 16 Mo de RAM pour Windows 98, 95 et NT 4.0 64 Mo de RAM pour Windows XP et 2000	64 Mo de RAM ou plus pour Windows Me, 98, 95, 2000 et NT 4.0 128 Mo ou plus de RAM pour Windows XP
20 Mo d'espace disque disponible pour Windows Me, 98 et 95 50 Mo d'espace disque disponible pour Windows XP 40 Mo d'espace disque disponible pour Windows 2000 et NT 4.0	50 Mo ou plus d'espace disque disponible pour Windows Me, 98 et 95 100 Mo ou plus d'espace disque disponible pour Windows XP, 2000, and NT 4.0
Moniteur SVGA pour Windows XP, Me, 98, 95, 2000 et NT 4.0	Moniteur SVGA ou mieux pour Windows XP, Me, 98, 95, 2000 et NT 4.0

Le revendeur de votre ordinateur peut vous aider à mettre à jour votre système si celui-ci ne répond pas à la configuration exigée.

### **Pour Macintosh**

Pour relier cette imprimante à un ordinateur Apple® Macintosh®, vous devez utiliser un câble USB.

Votre ordinateur doit également présenter la configuration système suivante :

<b>Configuration système minimale</b>	<b>Système recommandé</b>
Mac OS 8.6	Mac OS 9.1 ou plus récent
15 Mo de mémoire libre 18 Mo de mémoire libre lorsque l'impression en tâche de fond est activée.	53 Mo ou plus de mémoire libre 87 Mo ou plus de mémoire libre lorsque l'impression de fond est en fonction.

<b>Configuration système minimale</b>	<b>Système recommandé</b>
Mac OS X 10.1.3	Mac OS X 10.1.3 ou une version ultérieure
128 Mo de RAM	256 Mo de RAM ou plus

**Remarque :**

- Sous Mac OS 8.6 à 9.X, la quantité de mémoire disponible varie selon le nombre et le type d'applications ouvertes. Pour connaître la quantité de mémoire disponible, sélectionnez A propos de votre Macintosh dans le menu Pomme et prenez connaissance de la taille mémoire (affichée en kilo-octets) sous « Mémoire disponible » (1 024 Ko = 1 Mo).*
- Pour connaître la quantité de mémoire disponible sous Mac OS X, sélectionnez A propos de ce Mac dans le menu Pomme.*

- ❑ *Pour Mac OS 8.6 à 9.x, la configuration mémoire requise mentionnée ci-dessus concerne l'impression sur du papier au format Letter. La configuration nécessaire peut varier en fonction du format du papier, du type d'application que vous utilisez et de la complexité du document que vous voulez imprimer.*

En plus de ces exigences relatives au système et à la mémoire, vous devrez disposer de 20 Mo d'espace libre sur le disque dur pour installer le logiciel d'impression. Pour imprimer, vous avez également besoin d'un espace libre supplémentaire sur le disque égal à environ deux fois la taille du fichier que vous voulez imprimer.

## **Utilisation du Guide de référence et de Photo Print Software Setup**

Reportez-vous à la section appropriée ci-dessous pour connaître la configuration système minimale nécessaire pour utiliser le *Guide de référence* et le *programme d'installation des logiciels d'impression de photos*

### **Pour Windows**

<b>Système d'exploitation</b>	Microsoft Windows® Millennium Edition, 98, 95, XP, 2000 ou Windows NT® 4.0
<b>Processeur</b>	Processeur Pentium 150 MHz (pour Windows Me) Processeur Pentium pour Windows 98, 95 et NT 4.0 Processeur Pentium 233 MHz pour Windows XP Processeur Pentium 133 MHz pour Windows 2000
<b>Mémoire</b>	32 Mo de RAM pour Windows Me 16 Mo de RAM pour Windows 98, 95 et NT 4.0 64 Mo de RAM pour Windows XP et 2000

<b>Espace libre requis sur le disque dur</b>	7 Mo pour installer le Guide de référence et le Photo Print Software Setup
<b>Lecteur de CD-ROM</b>	Double vitesse (quadruple vitesse ou vitesse supérieure recommandée)
<b>Affichage</b>	640 × 480 pixels ou 800 × 600 pixels en couleurs 16 bits ou 32 bits
<b>Navigateur</b>	Navigateur web (Microsoft Internet Explorer 4.0 ou plus récent recommandé)

### **Pour Macintosh**

<b>Système d'exploitation</b>	Mac OS 8.6 à 9.x, Mac OS X 10.1.3 ou version ultérieure
<b>Mémoire</b>	18 Mo (32 Mo ou plus recommandés)
<b>Espace libre requis sur le disque dur</b>	7 Mo pour installer le Guide de référence et le programme d'installation des logiciels d'impression de photos
<b>Lecteur de CD-ROM</b>	Double vitesse (quadruple vitesse ou vitesse supérieure recommandée)
<b>Affichage</b>	640 × 480 pixels ou 800 × 600 pixels en couleurs 16 bits ou 32 bits
<b>Navigateur</b>	Navigateur web (Microsoft Internet Explorer 4.0 ou plus récent recommandé)

L

**R4CD000\_FR**  
**html.bk**

SPEC.FM  
6/9/03

**Rev. E**

A5 size

Proof Sign-off:  
S.Kodama CRE Kawakami  
M.Otsuka  
editorname

## Chargement de feuilles simples

Pour charger du papier dans l'imprimante, procédez comme suit :

1. Abaissez le plateau de sortie et déployez l'extension. Ensuite, abaissez le taquet du guide latéral gauche et faites coulisser le guide de telle façon que l'espace entre les deux guides soit légèrement supérieur à la largeur de votre papier.
2. Déramez une pile de papier et tachez-la sur une surface plate pour égaliser les bords.
3. Chargez la pile de papier dans le chargeur feuille à feuille, face à imprimer dessus, le côté droit du papier appuyé contre le guide latéral droit. Ensuite, faites glisser le guide latéral gauche contre le bord gauche du papier. Veillez à ce que la pile de papier soit chargée sous les pattes internes des guides latéraux.

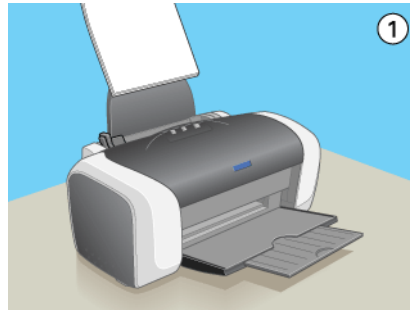

### Remarque :

- ❑ Laissez suffisamment de place devant l'imprimante pour que le papier puisse être éjecté sans problème.
- ❑ Chargez toujours le papier dans le bac d'alimentation en le présentant par le petit côté.

- ❑ *Veillez à ce que la pile de papier ne dépasse pas le repère triangulaire de limite de chargement présent sur le guide latéral.*
- ❑ *Veillez à ce que le papier soit chargé sous les pattes internes des guides latéraux.*

---

## **Utilisation de supports spéciaux**

La plupart des papiers ordinaires donnent de bons résultats. Cependant, les impressions sur papier couché ou sur film glacé offrent un meilleur rendu parce que ces papiers absorbent moins d'encre.

EPSON propose des supports spéciaux spécialement conçus pour l'encre utilisée dans les imprimantes à jet d'encre EPSON. EPSON recommande d'utiliser les supports spéciaux distribués par EPSON pour garantir des résultats de haute qualité.

Quand vous chargez des supports spéciaux distribués par EPSON, commencez par lire la notice livrée avec ces supports et gardez à l'esprit les indications ci-dessous.

**Important :**

*Les feuilles de nettoyage fournies avec les supports spéciaux EPSON ne doivent pas être utilisées avec cette imprimante. En effet, la fonction de nettoyage qu'elles remplissent est inutile avec ce type d'imprimante. De plus, ces feuilles pourraient provoquer un bouchage.*



**Remarque :**

- ❑ *Placez le support dans le chargeur feuille à feuille en orientant la face imprimable vers le haut. La notice fournie avec le support indique la face imprimable. Certains types de supports présentent des coins coupés afin d'identifier plus facilement le sens de chargement correct.*

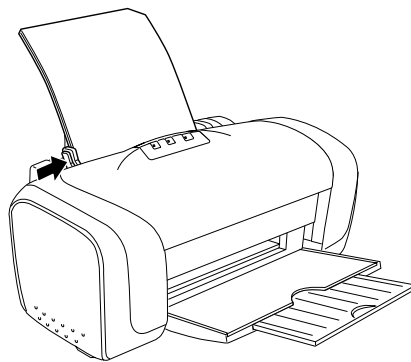

- ❑ *Si le papier est incurvé, aplatissez-le ou recourbez-le légèrement dans l'autre sens avant de le charger. L'utilisation de papier recourbé peut produire l'apparition de taches d'encre sur votre tirage.*

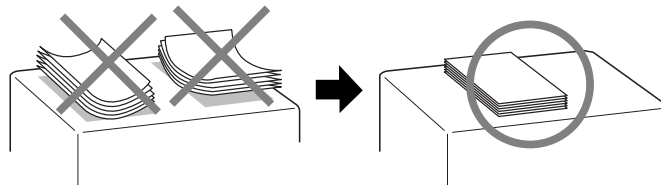

## **Capacité de chargement en supports spéciaux EPSON**

Reportez-vous au tableau suivant pour déterminer la capacité de chargement en supports spéciaux EPSON.

<b>Type de support</b>	<b>Capacité de chargement</b>
Papier jet d'encre Premium EPSON	Jusqu'à 120 feuilles
Papier jet d'encre blanc brillant	Jusqu'à 120 feuilles
Papier mat épais	Jusqu'à 20 feuilles
Papier mat double face	Une feuille à la fois
Papier mat Archival	Jusqu'à 20 feuilles
Papier photo DURABrite/ Papier photo glacé jet d'encre DURABrite	Jusqu'à 20 feuilles
Papier photo	Jusqu'à 20 feuilles
Papier photo glacé	Jusqu'à 20 feuilles
Papier couché qualité photo	Jusqu'à 80 feuilles
Papier couché qualité photo	Jusqu'à 30 cartes
Papier photo semi-glacé Premium	Jusqu'à 20 feuilles
Transparents jet d'encre	Jusqu'à 20 feuilles Veillez à toujours placer une feuille de papier ordinaire sous la pile de transparents pour la soutenir

## **Conservation du papier photo EPSON**

Rangez le papier non utilisé dans son emballage d'origine dès que l'impression est terminée. Nous vous recommandons de stocker vos tirages dans une pochette hermétique en plastique et de les conserver à l'abri des températures élevées, de l'humidité et des rayons directs du soleil.

## **Chargement d'enveloppes**

Pour charger des enveloppes dans l'imprimante, procédez comme suit :

1. Abaissez le plateau de sortie et déployez l'extension.
2. Abaissez le taquet du guide latéral gauche et faites coulisser le guide de telle façon que l'espace entre les deux guides soit légèrement supérieur à la largeur de vos enveloppes.
3. Chargez les enveloppes par le petit côté, rabat à gauche, comme illustré ci-dessous.

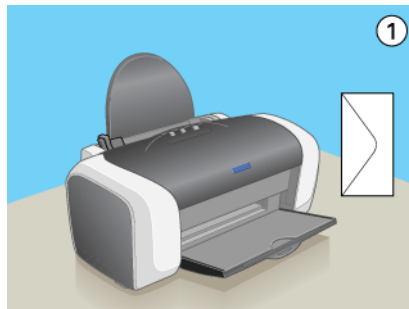

**Remarque :**

- ❑ *L'épaisseur des enveloppes et leur aptitude au pliage varie dans de fortes proportions. Si l'épaisseur totale de la pile d'enveloppes dépasse 10 mm, appuyez sur les enveloppes pour les aplatir avant de les charger. Si la qualité diminue avec des enveloppes empilées, chargez-les une à une.*
- ❑ *Vous pouvez charger jusqu'à 10 enveloppes à la fois dans le bac feuille à feuille.*
- ❑ *N'utilisez pas d'enveloppes incurvées ou pliées.*
- ❑ *Aplatissez l'enveloppe avant de la charger.*
- ❑ *Aplatissez le bord entrant de l'enveloppe avant de la charger.*
- ❑ *Évitez aussi les enveloppes trop fines, qui pourraient se recourber pendant l'impression.*

---

## **Accès au logiciel d'impression sous Windows**

Vous pouvez accéder au logiciel d'impression depuis la plupart des applications Windows, à partir du menu Démarrer ou à partir de la barre des tâches de Windows.

Lorsque vous accédez au logiciel d'impression à partir d'une application Windows, les paramètres que vous définissez s'appliquent uniquement à l'application en cours.

Lorsque vous ouvrez le logiciel d'impression à partir du menu Démarrer dans la barre des tâches, les paramètres que vous définissez s'appliquent à l'ensemble des applications Windows.

Reportez-vous à la section appropriée ci-dessous.

### **À partir d'applications Windows**

Suivez les étapes ci-dessous pour ouvrir le logiciel d'impression :

1. Cliquez sur Imprimer ou sur Configuration de l'impression dans le menu Fichier.
2. Dans la boîte de dialogue qui s'affiche, cliquez sur Imprimante, Configuration, Options, Préférences ou Propriétés (selon votre application, vous devrez cliquer sur plusieurs de ces boutons). Le logiciel d'impression s'ouvre.

### **À partir du menu Démarrer**

Suivez les étapes ci-dessous pour ouvrir le logiciel d'impression :

1. Sous Windows XP, cliquez sur Démarrer, sur Panneau de configuration, puis cliquez sur Imprimantes et télécopieurs. Si le Panneau de configuration est en affichage des catégories, cliquez sur Imprimantes et autres périphériques, puis cliquez sur Imprimantes et télécopieurs.

Sous Windows Me, 98, 95, 2000 et NT 4.0, cliquez sur Démarrer, pointez Paramètres et cliquez sur Imprimantes.

2. Sous Windows XP et 2000, sélectionnez votre imprimante et cliquez sur Options d'impression dans le menu Fichier.

Sous Windows Me, 98 et 95, sélectionnez votre imprimante et cliquez sur Propriétés dans le menu Fichier.

Sous Windows NT 4.0, sélectionnez votre imprimante et cliquez sur Valeurs par défaut du document dans le menu Fichier.



Le logiciel d'impression s'ouvre.

**À partir de la barre des tâches (Windows XP, Me, 98, 95 et 2000)**



Cliquez avec le bouton droit sur l'icône en forme d'imprimante dans la barre des tâches, puis sélectionnez Paramètres de l'imprimante.

**Accès au logiciel d'impression sous Mac OS 8.6 à 9.x**

L'accès à ces zones de dialogue s'effectue comme indiqué ci-dessous.

Zone de dialogue	Comment y accéder
Imprimer	Cliquez sur Imprimer dans le menu Fichier de l'application ou cliquez sur Options dans la zone de dialogue Format d'impression.
Format d'impression	Cliquez sur Format d'impression dans le menu Fichier de votre application
Disposition	Cliquez sur l'icône  Organisation dans la zone de dialogue Imprimer.
Utilitaire	Cliquez sur l'icône  Utilitaire dans la zone de dialogue Imprimer ou Format d'impression.

En outre, les zones de dialogue suivantes peuvent être ouvertes à partir de la zone de dialogue Imprimer.

Zone de dialogue	Comment y accéder
Impression de fond	Cliquez sur l'icône  Impression en tâche de fond dans la zone de dialogue Imprimer.
Aperçu	Cliquez sur l'icône  Prévisualisation dans la zone de dialogue Imprimer puis cliquez sur Prévisualiser.

Enregistrer	Cliquez sur l'icône  Prévisualiser dans la zone de dialogue Imprimer jusqu'à ce que le bouton Imprimer se transforme en bouton Enregistrer, puis cliquez sur celui-ci
-------------	--

## **Accès au logiciel d'impression sous Mac OS X**

L'accès à ces zones de dialogue s'effectue comme indiqué ci-dessous.

<b>Zone de dialogue</b>	<b>Comment y accéder</b>
Format d'impression	Cliquez sur Format d'impression dans le menu Fichier de votre application
Imprimer	Cliquez sur Imprimer dans le menu Fichier de votre application.
Utilitaires d'impression EPSON	Double-cliquez sur l'icône Utilitaire d'impression EPSON dans le dossier Application de Macintosh HD. Sélectionnez votre imprimante dans la liste des imprimantes, puis cliquez sur OK.  Sous Mac OS 10.3 ou plus récent, ouvrez le dossier Applications du disque dur, puis ouvrez le dossier Utilitaires et double-cliquez sur l'icône Centre d'impression. Sélectionnez l'un des pilotes d'impression dans la liste, puis cliquez sur le bouton Configurer. Sélectionnez votre imprimante dans la liste des imprimantes, puis cliquez sur OK.

## **Paramètre Support**

Le paramètre Support détermine les autres paramètres disponibles ; vous devez toujours donc le définir en premier.

L

**R4CD000\_FR**  
**html.bk**

OTHER.FM  
6/9/03

**Rev. E**

A5 size

Proof Sign-off:  
S.Kodama CRE Kawakami  
M.Otsuka  
editorname

Repérez le type de support (en gras) sous lequel il est énuméré.  
Pour certains supports, plusieurs choix sont possibles.



---

---

### **Papier ordinaire**

Papier ordinaire

Enveloppes

Papier blanc Premium pour jet d'encre S041214

### **Papier blanc brillant**

Papier blanc brillant (A4) S041442

### **Papier couché qualité photo**

Papier couché qualité photo A4 (100 f.) S041061

Papier couché qualité photo Legal S041067

Cartes jet d'encre qualité photo A6 (50 f.) S041054

---

### **Papier mat épais 167 g/m2**

Papier mat épais A4 (20 f.) S041256

### **Papier mat pour archivage**

Papier mat pour archivage (A4) S041342

Papier mat pour amélioré (Letter) S041341

### **Transparents pour jet d'encre**

Transparents A4 (30 f.) S041063

**Papier photo**

Papier photo EPSON (A4)	S041140
Papier photo EPSON (4 × 6")	S041134
Papier photo EPSON (4 × 6", sans perforations)	S041458
Papier photo EPSON (100 × 150 mm)	S041255
Papier photo EPSON (200 × 300 mm)	S041254
Papier photo panoramique EPSON (210 × 594 mm)	S041145
Papier photo glacé EPSON (Letter)	S041141

**Papier photo glacé Premium**

Papier photo glacé Premium (A4)	S041287
---------------------------------	---------

**Papier photo semi-glacé Premium**

Papier photo semi-glacé Premium (A4)	S041332
--------------------------------------	---------

**Remarque :**

*La disponibilité des supports varie selon les pays. Pour obtenir les dernières informations sur les supports disponibles dans votre région, visitez le site web du service clientèle d'EPSON.*

## **Définition de formats de papier personnalisés sous Windows**

### **Définition d'un format de papier personnalisé**

Vous pouvez définir une taille papier personnalisée et l'ajouter à la liste.

1. Sélectionnez Personnalisée pour le paramètre Taille. La boîte de dialogue Taille papier définie par l'utilisateur s'affiche

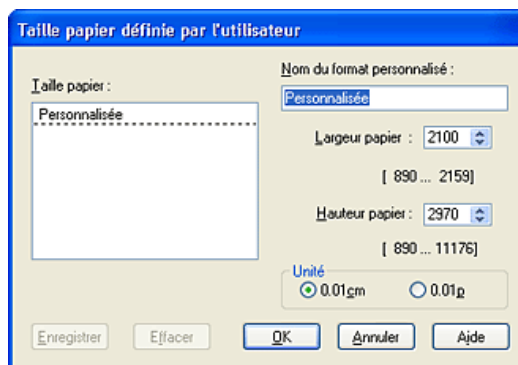

2. Tapez un nom pour votre format dans la zone Nom du format personnalisé.
3. Choisissez cm ou pouce pour le paramètre Unité.
4. Indiquez la largeur et la hauteur du papier dans les champs correspondants. La plage des tailles disponibles est affichée sous chaque zone de texte.

5. Cliquez sur Enregistrer, puis cliquez sur OK pour revenir à l'onglet Principal. Votre nouvelle taille de papier personnalisée s'affiche dans la liste du paramètre Taille.

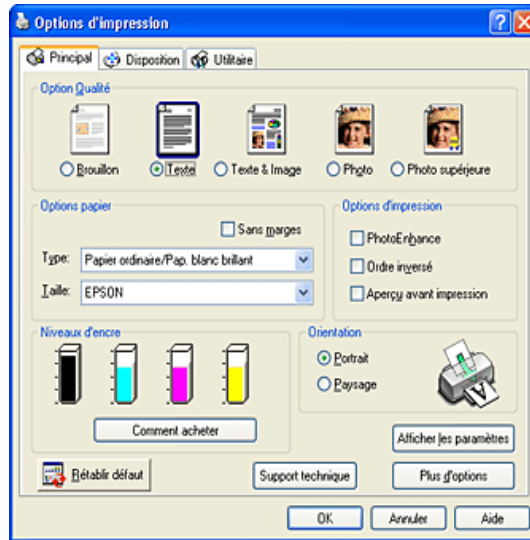

Pour supprimer une taille papier personnalisée de la liste, ouvrez la boîte de dialogue Taille papier définie par l'utilisateur et sélectionnez la taille papier personnalisée que vous voulez supprimer. Cliquez ensuite sur Effacer.

## **Définition de tailles papier personnalisées sous Mac OS 8.6 à 9.x**

### **Définition d'un format de papier personnalisé**

Vous pouvez définir un format de papier personnalisé. Pour cela, vous pouvez créer un nouveau format de papier ou baser votre format de papier personnalisé sur un format existant. Reportez-vous à la section appropriée ci-dessous.

#### **Création d'un nouveau format de papier**

Si la taille papier appropriée ne figure pas dans la liste Taille papier de la zone de dialogue Format d'impression, définissez une taille papier personnalisée en procédant comme indiqué ci-dessous.

1. Dans la zone de dialogue Format d'impression, cliquez sur Personnalisée. La boîte de dialogue suivante s'ouvre.

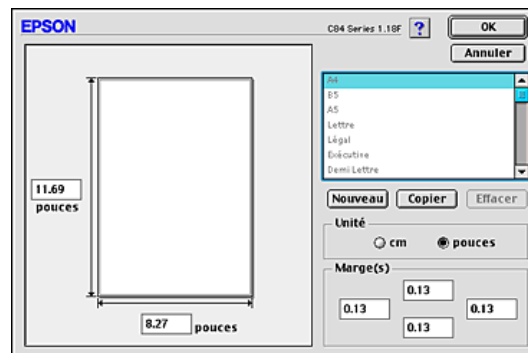

2. Pour définir un nouveau format de papier, cliquez sur Nouveau. La zone de dialogue vous permet maintenant de saisir un nom pour la nouvelle taille.

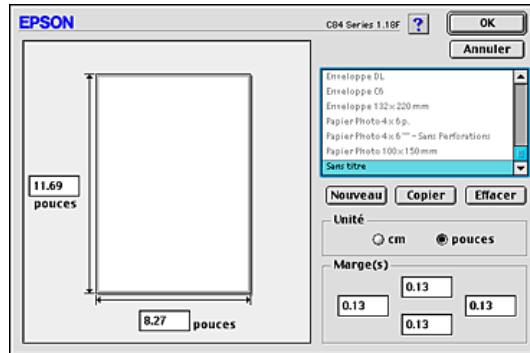

3. Tapez un nom unique pour le format de papier dans la liste Taille papier.
4. Choisissez cm ou pouce pour le paramètre Unité.
5. Entrez la largeur et la hauteur du papier en saisissant les valeurs dans les zones de texte appropriées.
6. Indiquez la valeur des marges en les saisissant dans les zones de texte de la zone Marge(s) ou en manipulant l'image en aperçu.
7. Cliquez sur OK pour revenir à la zone de dialogue Format d'impression.

Vous pouvez définir jusqu'à 100 formats de papier différents. Les noms de format de papier que vous créez s'affichent dans la liste Taille papier.

Pour effacer un format de papier personnalisé, cliquez sur Personnalisée, sélectionnez le format voulu dans la liste de la zone de dialogue Taille papier personnalisée et cliquez sur Effacer.

***Copie d'un format de papier préexistant utilisé comme modèle***

Pour copier un format de papier existant afin de l'utiliser comme modèle, procédez comme suit :

1. Sélectionnez le format de papier existant à copier et cliquez sur Copier.
2. Choisissez cm ou pouce pour le paramètre Unité.
3. Indiquez la valeur des marges en les saisissant dans les zones de texte de la zone Marge(s) ou en manipulant l'image en aperçu.
4. Cliquez sur OK.

L

**R4CD000\_FR**  
**html.bk**

OTHER.FM  
6/9/03

**Rev. E**

A5 size

Proof Sign-off:  
S.Kodama CRE Kawakami  
M.Otsuka  
editorname



Glossaire

## Comment imprimer

Introduction

Impression de texte et de pages Web

Utilisation de feuilles simples

Paramètres du pilote sous Windows

Paramètres du gestionnaire d'impression sous Mac OS 8.6 à 9.x

Paramètres du pilote d'impression sous Mac OS X

Impression de photos

Utilisation de feuilles simples

Paramètres du pilote sous Windows

Paramètres du gestionnaire d'impression sous Mac OS 8.6 à 9.x

Paramètres du pilote d'impression sous Mac OS X

Impression sur des enveloppes

Chargement d'enveloppes

Paramètres du pilote sous Windows

Paramètres du gestionnaire d'impression sous Mac OS 8.6 à 9.x

Paramètres du pilote d'impression sous Mac OS X

## Options d'impression

Présentation des diverses options d'impression

Impression sans marges

Supports compatible

Préparation des données d'impression

Chargement du papier

Paramètres du pilote sous Windows

Paramètres du gestionnaire d'impression sous Mac OS 8.6 à 9.x

Paramètres du pilote d'impression sous Mac OS X

Impression recto-verso

Impression recto-verso standard pour Windows

Impression recto-verso standard pour Macintosh

Impression recto-verso de livrets pliés pour Windows

Impression recto-verso de livrets pliés pour Macintosh  
Impression avec ajustement à la taille du papier (Zoom)  
Chargement du papier  
Paramètres du pilote sous Windows  
Paramètres du gestionnaire d'impression sous Mac OS 8.6 à 9.x  
Impression Pages par feuille  
Chargement du papier  
Paramètres du pilote sous Windows  
Paramètres du gestionnaire d'impression sous Mac OS 8.6 à 9.x  
Paramètres du pilote d'impression sous Mac OS X  
Impression Poster  
Chargement du papier  
Paramètres du pilote sous Windows  
Paramètres du gestionnaire d'impression sous Mac OS 8.6 à 9.x  
Comment créer un poster à partir de tirages  
Impression de filigranes  
Chargement du papier  
Impression du filigrane sous Windows  
Impression de filigranes sous Mac OS 8.6 à 9.x  
Création d'un filigrane personnalisé sous Windows  
Création de filigranes sous Mac OS 8.6 à 9.x

## Paramètres du logiciel d'impression

### ***Pour Windows***

---

Présentation du logiciel d'impression  
Définition des paramètres de l'onglet Principal  
Réglage des paramètres de base  
Réglage des paramètres avancés  
Réglage des paramètres de l'onglet Disposition  
Définition des paramètres de l'onglet Utilitaire  
EPSON Status Monitor 3  
Vérification des buses  
Nettoyage des têtes  
Alignement des têtes  
Remplacement de cartouche d'encre

Vitesse et Progression  
S'informer grâce à l'aide en ligne  
Aide en ligne à partir de votre application  
Aide à partir du menu Démarrer de Windows

#### ***Pour Mac OS 8.6 à 9.x***

---

Présentation du logiciel d'impression  
Zone de dialogue Format d'impression  
Zone de dialogue Imprimer  
Réglages des paramètres de base  
Plus d'options  
Définition de l'heure d'impression  
Aperçu avant l'impression  
Enregistrement des données d'impression dans un fichier  
Zone de dialogue Disposition  
Utilitaires d'impression  
S'informer grâce à l'aide en ligne

#### ***Pour Mac OS X***

---

Présentation du logiciel d'impression  
Zone de dialogue Format d'impression  
Paramètres de la zone de dialogue Format d'impression  
Zone de dialogue Imprimer  
Réglages de la zone de dialogue Imprimer  
Utilitaires d'impression EPSON  
Fonctions de l'utilitaire d'impression EPSON

## Remplacement des cartouches d'encre

Remplacement d'une cartouche d'encre vide  
Utilisation des touches du panneau de contrôle  
Utilisation d'EPSON Status Monitor  
Remplacement d'une cartouche d'encre  
Utilisation des touches du panneau de contrôle  
Emploi des utilitaires d'impression (Windows)  
Contrôle de l'alimentation en encre

Pour Windows  
Pour Macintosh

## Amélioration de la qualité d'impression

### Contrôle de l'état de l'imprimante

Pour Windows  
Pour Macintosh

### Contrôle des buses de la tête d'impression

Utilisation de l'utilitaire Vérification des buses  
Utilisation des touches du panneau de contrôle

### Nettoyage de la tête d'impression

Utilisation de l'utilitaire Nettoyage des têtes  
Utilisation des touches du panneau de contrôle

### Alignement de la tête d'impression

Pour Windows  
Pour Mac OS 8.6 à 9.x  
Pour Mac OS X

## Dépannage

### Diagnostic

Voyants d'erreur  
EPSON Status Monitor  
Exécution d'un contrôle de fonctionnement de l'imprimante

### Problèmes de qualité d'impression

Bandes horizontales  
Décalage vertical ou apparition de bandes  
Couleurs incorrectes ou manquantes  
Impressions floues ou tachées

### Problèmes d'impression non liés à la qualité d'impression

Caractères déformés ou incorrects  
Marges incorrectes  
Image inversée  
Impression de pages blanches

Le tirage est taché  
L'impression est trop lente  
L'alimentation du papier est incorrecte  
Le papier n'avance pas  
Entraînement de plusieurs pages à la fois  
Un bourrage papier se produit  
Chargement incorrect du papier  
Le papier n'est que partiellement éjecté ou est froissé  
Pas d'impression  
Tous les voyants sont éteints  
Les voyants se sont allumés puis éteints  
Seul le voyant Marche/Arrêt est allumé  
Le voyant d'erreur clignote ou reste allumé  
Le voyant d'erreur est allumé et le voyant Marche/Arrêt clignote  
Problème affectant le chariot de la tête d'impression  
Correction des problèmes USB  
Connexions USB  
Systèmes d'exploitation Windows  
Installation du logiciel d'impression  
Annulation de l'impression  
Utilisation des touches du panneau de contrôle  
Pour Windows XP, 2000 et NT 4.0  
Pour Windows Me, 98 et 95  
Pour Macintosh

### ***Service à la clientèle***

---

Site web du support technique  
Contacter le service clientèle

### **Autres informations**

Installation de l'imprimante en réseau  
Pour Windows XP, 2000 et NT 4.0  
Pour Windows Me, 98 et 95  
Pour Mac OS 8.6 à 9.x  
Pour Mac OS X

---

**Augmentation de la vitesse d'impression**

Conseils généraux

Utilisation de la boîte de dialogue Vitesse et Progression (Windows seulement)

Configuration du port (Windows NT 4.0 seulement)

**Mise à jour et désinstallation des logiciels**

Mise à jour vers Windows Me ou 98

Mise à jour du logiciel d'impression sous Windows Me, XP, 2000 ou NT 4.0

Désinstallation du pilote d'impression

Désinstallation du Guide de référence

**Nettoyage de l'imprimante****Transport de l'imprimante****Éléments de l'imprimante et fonctions du panneau de contrôle**

Éléments de l'imprimante

Panneau de contrôle

**Options et consommables**

Options

Consommables

**Exif Print**

Efficacité

Mode d'utilisation

---

**Caractéristiques techniques de l'imprimante****Impression****Papier**

Caractéristiques du papier

Zone imprimable

**Cartouches d'encre**

Cartouche d'encre noire

Cartouche d'encre couleur

**Caractéristiques mécaniques****Caractéristiques électriques****Conditions ambiantes****Normes et conformité****Configuration système requise**

Utilisation de l'imprimante

Utilisation du Guide de référence et de Photo Print Software Set-up

Chargement de feuilles simples

Utilisation de supports spéciaux

Capacité de chargement en supports spéciaux EPSON

Conservation du papier photo EPSON

Chargement d'enveloppes

Accès au logiciel d'impression sous Windows

Accès au logiciel d'impression sous Mac OS 8.6 à 9.x

Accès au logiciel d'impression sous Mac OS X

Paramètre Support

Définition de formats de papier personnalisés sous Windows

Définition d'un format de papier personnalisé

Définition de tailles papier personnalisées sous Mac OS 8.6 à 9.x

Définition d'un format de papier personnalisé

Index

L

**R4CD000\_FR**  
**html.bk**

HTML.TOC  
6/9/03

**Rev. E**

A5 size

Proof Sign-off:  
S.Kodama CRE Kawakami  
M.Otsuka  
editorname



---

## **Index**

### **A**

- Aide en ligne
  - Macintosh, 145
  - Windows, 121
- Alignement de la tête d'impression, 208

### **B**

- Bac feuille à feuille, 325
- Barre de progression, 183
- Boîte de dialogue Personnalisé
  - Windows, 109
- Bourrage papier, 227

### **C**

- Câbles, 329
- Câbles d'interface, 329
- Calibration EPSON
  - Macintosh, 132
  - Windows, 107
- Capot, 325
- Caractéristiques, 335
  - Caractéristiques électriques, 343
  - Caractéristiques mécaniques, 343
  - cartouches d'encre, 341
  - impression, 335
  - Normes et conformité, 344, 345
  - Papier, 335
- Caractéristiques de la zone imprimable, 339
- Cartouches d'encre, 330
  - Caractéristiques, 341
  - Remplacement, 161
- Configuration système requise, 345, 347, 348
- Conseils d'impression, 183, 184
- Consommables, 330
- Contacteur EPSON, 245
- Couleur (gestion des couleurs)
  - Macintosh, 132
  - Windows, 107

**D**

Désinstallation du pilote, 315

**E**

Echelle

Macintosh, 125

Éléments de l'imprimante, 325

Enregistrement des réglages

Macintosh, 135

Windows, 109

Enveloppes, 340

EPSON MonitorIV, 192

EPSON Spool Manager, 185

EPSON StatusMonitor (Macintosh), 144

EPSON Status Monitor 3 (Windows), 115

Exif Print, 331

Extension du plateau de sortie, 325

**F**

Fonction Aperçu

Macintosh, 138

Windows, 98

**G**

Gamma

Macintosh, 132

Windows, 107

Glossaire, 1

Guide papier, 325

Guides latéraux, 326

**I**

Impression de filigranes, 84

Impression de type Poster, 74

Impression en réseau

Mac OS 8.6 à 9.x, 297

Mac OS X, 301

Windows Me, 98 et 95, 293

Windows XP et 2000, 289

Impression en tâche de fond, 137, 192

Impression Multi-Pages  
  Macintosh, 143  
Impression multi-pages  
  Windows, 113  
Impression Pages par feuille, 65  
Impression recto-verso, 43  
Impression sans marges, 34  
Impression Zoom, 60  
Imprimante  
  nettoyage, 319  
  transport, 321

## **L**

Leviers des cartouches d'encre, 326

## **M**

Menu Utilitaire (Windows), 114  
Mise à jour du pilote, 315

## **N**

Nettoyage  
  Imprimante, 319  
  tête d'impression, 200  
Nettoyage des têtes, 200  
Notification d'erreur  
  Windows, 120

## **O**

Onglet Disposition (Windows), 112  
Onglet Principal (Windows), 96  
Options, 329  
Options du paramètre PhotoEnhance  
  Macintosh, 128, 133  
  Windows, 107

## **P**

Panneau de contrôle, 326  
Papier, 351  
  Caractéristiques, 335  
Paramètre Automatique

Macintosh, 127  
Paramètres avancés  
  Macintosh, 129  
  Windows, 103  
Paramètres Vitesse et Progression  
  Windows, 308  
Pilotes supplémentaires, 291  
Plateau de sortie, 325  
Préférences du contrôle, 120

**R**

Réduire/Agrandir le document  
  Windows, 113  
Réglage de l'heure d'impression, 137

**S**

Service à la clientèle, 245  
Spool Manager, 185  
Status Monitor  
  Windows, 186  
Support  
  Paramètre Support, 360  
  Utilisation de supports spéciaux, 352  
Support technique, 245

**T**

Taille papier personnalisée, 363  
Tête d'impression, 326  
  alignement, 208  
  nettoyage, 200  
  vérification des buses, 196  
Touche Marche/Arrêt, 326  
Touche Papier rouleau, 326  
Touches, 326  
Transfert DMA, 309

**U**

Utilitaires  
  Macintosh, 143, 158  
  Windows, 114

**V**

Vérification des buses, 196  
Vitesse d'impression, augmentation, 303  
Voyants, 327  
Voyants d'erreur, 212

**Z**

Zone de dialogue Disposition (Macintosh), 142  
Zone de dialogue Format d'impression, 124  
Zone de dialogue Format d'impression (Mac OS X), 148  
Zone de dialogue Imprimer, 126  
Zone de dialogue Imprimer (Mac OS X), 150  
Zone de dialogue Personnalisé  
Macintosh, 135

---

## ***Bienvenue dans le Guide de référence EPSON***

Ce Guide de référence logiciel est votre guide en ligne pour l'imprimante EPSON STYLUS C84 Series. Pour avoir des renseignements sur les rubriques suivantes, cliquez sur les liens proposés sur la gauche.

### ***Comment imprimer***

Cette section vous guide à travers les procédures de base des différents modes d'impression courants.

### ***Options d'impression***

Cette section vous guide à travers les procédures d'utilisation des différentes options d'impression

---

### ***Paramètres du logiciel d'impression***

Cette section présente le logiciel d'impression.

### ***Remplacement des cartouches d'encre***

Cette section explique comment remplacer les cartouches d'encre

### ***Amélioration de la qualité d'impression***

Cette section explique comment obtenir de meilleurs résultats d'impression

### ***Dépannage***

Cette section vous propose des solutions à des problèmes que vous pouvez rencontrer en cours d'impression

L

**HTML Home  
Rev. 2.1**

A5 size  
6/9/03

H\_HOME.mif

Proof Sign-off:  
<tantoname>  
<leadername>  
<editorname>

***Autres informations***

Contient des informations détaillées concernant votre imprimante

**Droits d'auteur et marques**

NPD0102-00

Proof Sign-off:  
<tantname>  
<leadername>  
<editorname>

**HTML Home**  
**Rev. 2.1**

A5 size  
6/9/03

H\_HOME.mif

R



---

## **Aide du Guide de référence**

### **Navigation**

Ce Guide de référence utilise des liens pour faciliter la navigation. Quand vous déplacez le pointeur de la souris sur un de ces liens, il prend la forme d'une main. Vous pouvez alors cliquer sur ce lien pour accéder à la rubrique correspondante ou à des informations plus détaillées.

Les liens inclus dans le corps de ce guide apparaissent sous forme de texte en couleur ou souligné. De plus, vous retrouverez tout au long de ce guide les aides à la navigation ci-dessous.

Table des matières	La table des matières disposée sur la gauche de l'écran permet d'accéder à n'importe quelle rubrique de ce guide. Vous pouvez ainsi cliquer sur une entrée principale pour afficher les rubriques qu'elle contient, puis sur une rubrique particulière pour atteindre la page correspondante.
Accueil	Cliquez pour revenir à la page d'accueil.
Index	Cliquez pour atteindre l'index.
Rechercher	Cliquez pour afficher la fenêtre de recherche. Celle-ci permet de trouver des rubriques particulières en saisissant des mots clés.
Glossaire	Cliquez pour atteindre le glossaire.
Sécurité	Cliquez pour atteindre les consignes de sécurité.
Retour	Cliquez pour revenir à la dernière page affichée.
Haut	Cliquez pour revenir au début de la page en cours.
Précédent	Cliquez pour afficher la rubrique précédente de la série.
Suivant	Cliquez pour afficher la rubrique suivante de la série.

---

## ***Impression d'une rubrique***

Pour imprimer la page en cours, cliquez sur Imprimer dans le menu Fichier du navigateur.

## ***Résolution des problèmes d'affichage***

Si l'affichage de l'écran n'est pas satisfaisant, essayez de cliquer sur le bouton Rafraîchir (ou Actualiser) du navigateur.

---

## ***Droits d'auteur et marques***

Tous droits réservés. Aucune partie de ce manuel ne peut être reproduite, stockée dans un système documentaire ou transmise sous quelque forme ou de quelque manière que ce soit, électronique, mécanique, par photocopie, enregistrement ou autre, sans l'accord préalable écrit de SEIKO EPSON CORPORATION. Les informations contenues dans la présente notice sont exclusivement destinées à l'utilisation de cette imprimante EPSON. EPSON ne pourra être tenue responsable de l'utilisation de ces informations avec d'autres imprimantes.

Ni SEIKO EPSON CORPORATION ni ses filiales ne pourront être tenues responsables envers l'acquéreur de ce produit ou envers des tiers, des dommages, pertes, frais ou dépenses encourus par l'acquéreur ou les tiers à la suite des événements suivants : accident, mauvaise utilisation ou utilisation abusive de ce produit, modifications, réparations ou altérations illicites de ce produit ou (sauf aux États-Unis) non respect au sens strict des consignes d'utilisation et de maintenance de SEIKO EPSON CORPORATION.

SEIKO EPSON CORPORATION ne pourra être tenue responsable des dommages ou problèmes survenus par suite de l'utilisation de produits optionnels ou consommables autres que ceux désignés par SEIKO EPSON CORPORATION comme étant des Produits d'origine EPSON ou des Produits approuvés par EPSON.

SEIKO EPSON CORPORATION ne pourra être tenue responsable des dommages résultant des interférences électromagnétiques se produisant à la suite de l'utilisation de câbles d'interface autres que ceux désignés par SEIKO EPSON CORPORATION comme étant des Produits approuvés par EPSON.

EPSON<sup>®</sup> est une marque déposée et EPSON Stylus<sup>™</sup> est un nom de marque de SEIKO EPSON CORPORATION.

L

**HTML Copy**  
**Rev. 2.1.0**

A5 size  
6/9/03

H\_COPY.MIF

Proof Sign-off:  
<tantoname>  
<leadername>  
<editorname>

Microsoft® et Windows® sont des marques déposées de Microsoft Corporation.

Apple® et Macintosh® sont des marques déposées d'Apple Computer, Inc.

**Avis général:** Les autres noms de produit utilisés dans cette notice sont donnés uniquement à titre d'identification et peuvent être des noms de marque de leur détenteur respectif. EPSON dénie toute responsabilité vis-à-vis de ces marques.

Copyright © 2003 by SEIKO EPSON CORPORATION, Nagano, Japon.

Proof Sign-off:  
<tantname>  
<leadername>  
<editorname>

**HTML Copy**  
**Rev. 2.1**

A5 size  
6/9/03

H\_COPY.MIF

R

Proof Sign-off:  
<tantoname> \_\_\_\_\_  
<leadername> \_\_\_\_\_  
<editorname> \_\_\_\_\_

**HTML Titles**  
**Rev. 2.1**

A5 size  
6/9/03

H\_TTL.mif  
Pass 0

R

1. Accueil
2. Aide
3. Glossaire
4. Index
5. Haut
6. Précédent
7. Suivant
8. Retour
9. Rechercher
10. Saisissez un mot clé et cliquez sur Rechercher :
11. La recherche s'effectue dans l'index et renvoie une liste de résultats. La recherche s'effectue indépendamment de la casse du mot clé.
12. Résultats de la recherche
13. Cliquez sur le texte de la colonne de droite pour atteindre cette section ou cliquez sur le bouton Retour pour lancer une nouvelle recherche.
14. Résultats de la recherche pour le mot clé :
15. Guide de référence
16. Erreur : cette fonction n'est pas disponible sur Macintosh.
17. NPD0102-00
18. Fermer
19. Sécurité

L

**HTML Titles**  
**Rev. 2.1**

A5 size  
6/9/03

H\_TTL.mif

Proof Sign-off:  
<tantoname>  
<leadername>  
<editorname>

***This is a special product name for use with the printer driver. Please do not translate.***

<EPAS.EID>

EPSON Stylus C84 Series

</EPAS.EID>

*This appears in the title bar of the main installer screen. This string is limited to 42 characters or less.*

Installation de Guide de référence

*Nom du manuel utilisé dans le registre. Do not translate.*

*The string below is limited to a total of 30 characters or less, including spaces.*

ESC84 Guide de référence

*Nom du produit utilisé dans le registre (conforme avec le pilote). Do not translate.*

EPSON Stylus C84 Series

*This appears on the Start menu and in the Install/Uninstall list in Ajout/Suppression de programmes dans le Panneau de configuration.*

*The string below is limited to a total of 30 characters or less, including spaces.*

ESC84 Guide de référence

*Default installation path for Windows (the path below follows Program Files). Do not translate.*

EPSON\ESC84\REF\_G

*Default installation path for Macintosh. Do not translate.*

EPSON STYLUS C84 Series:Guide de référence

*Path of installation source file. Do not translate.*

REF\_G



**Win Installer  
Rev. 1.1**A5 size  
6/9/03

H\_SETUP.mif

Supported guides:  
Windows & Macintosh

***This is the first line of the message in the "installation folder" dialog box. This string is limited to 49 characters or less.***

L'installation du Guide de référence va commencer.

***This is the second line of the message in the "installation folder" dialog box. This string is limited to 49 characters or less.***

Pour installer dans ce dossier, cliquez sur OK.

***This is the label of the group box surrounding the folder path and Browse button in the "installation folder" dialog box. This string is limited to 42 characters or less.***

Dossier :

***"Browse" button text. This string is limited to 9 characters or less.***

Parcourir...

***"OK" button text. This string is limited to 9 characters or less.***

OK

***"Cancel" button text. This string is limited to 9 characters or less.***

Annuler

***"Yes" button text. This string is limited to 9 characters or less.***

Oui

***"No" button text. This string is limited to 9 characters or less.***

Non

*This message appears in the "folder selection" dialog box that appears if the user clicks the "Browse" button in the "installation folder" dialog box. This string is limited to 38 characters or less.*

Entrez ou sélectionnez un dossier de destination.

*This is the first line of the message in the "progress indicator" box that appears during installation. This string is limited to 47 characters or less.*

Installation du Guide de référence.

*This is the second line of the message in the "progress indicator" box that appears during installation. This string is limited to 47 characters or less.*

Veuillez patienter.

*This appears on the progress indicator while installing (Mac OS Only). This string is limited to 47 characters or less.*

Fichiers restants :

*This appears on the progress indicator while installing (Mac OS Only). This string is limited to 47 characters or less.*

Installation en cours :

*This message is displayed when installation is complete. This string is limited to 41 characters or less.*

L'installation du Guide de référence est terminée.

*This message appears when confirming that the user wants to create a folder.*

Ce dossier n'existe pas. Voulez-vous le créer ?

**Win Installer  
Rev. 1.1**A5 size  
6/9/03

H\_SETUP.mif

Supported guides:  
Windows & Macintosh

*This appears in the title bar of the "uninstall" dialog box. This string is limited to 32 characters or less.*

Désinstallation du Guide de référence

*This message appears in the "uninstall" dialog box.*

Voulez-vous supprimer complètement le Guide de référence et tous ses composants ?

*"OK" button in the "uninstall" dialog box. This string is limited to 9 characters or less.*

OK

*"Cancel" button in the "uninstall" dialog box. This string is limited to 9 characters or less.*

Annuler

*This is the first line of the message in the message box that appears while uninstalling. This string is limited to 41 characters or less.*

Désinstallation du Guide de référence

*This is the second line of the message in the message box that appears while uninstalling. This string is limited to 41 characters or less.*

Veillez patienter.

*This message appears when uninstall is complete. This string is limited to 31 characters or less.*

La désinstallation est terminée.

*This is the first line of the error message that appears when there is not enough free space on the hard disk.*

Espace disque insuffisant.

*This is the second line of the error message that appears when there is not enough free space on the hard disk.*

Libérez de l'espace disque ou installez sur un autre disque.

*This is the first line of the error message that appears when not able to write to the folder.*

Écriture impossible dans le dossier.

*This is the second line of the error message that appears when not able to write to the folder.*

Vérifiez que vous disposez d'un accès en écriture dans ce dossier.

*This error message appears when not able to copy files.*

Copie des fichiers impossible.

*This error message appears when invalid characters are used in the folder name.*

Le nom du dossier n'est pas valable.

*This message appears when the user cancels installation.*

Installation annulée.

*This message appears when other errors occur.*

Une erreur s'est produite.

***This error message appears when a file required for installation does not exist.***

Un fichier requis pour l'installation est introuvable.

***This message appears when uninstall is canceled.***

Désinstallation annulée.

---

## **Consignes de sécurité**

Veillez lire l'intégralité des consignes données dans cette section avant d'utiliser votre imprimante. Veillez également à suivre les avertissements et consignes repérés sur l'imprimante.

### **Installation de l'imprimante**

Respectez les consignes suivantes lors de l'installation de l'imprimante :

- Veillez à ne pas obstruer ou recouvrir les ouvertures de l'imprimante.
- Utilisez uniquement le type de source d'alimentation indiqué sur l'étiquette de l'imprimante.
- Utilisez uniquement le cordon d'alimentation livré avec ce produit. L'utilisation d'un autre cordon d'alimentation vous expose à des risques d'incendie ou d'électrocution.
- Le cordon d'alimentation livré ne doit être utilisé qu'avec ce produit. Son utilisation sur un autre matériel peut vous exposer à des risques d'incendie ou d'électrocution.
- Veillez à ce que votre cordon d'alimentation soit conforme aux normes de sécurité locales applicables.
- Reliez tous les appareils à des prises d'alimentation correctement mises à la terre. Évitez l'utilisation de prises de courant reliées au même circuit que les photocopieurs ou les systèmes de climatisation qui sont fréquemment arrêtés et mis en marche.
- Évitez d'utiliser des prises de courant commandées par un interrupteur mural ou une temporisation automatique.

- ❑ Placez l'ensemble du système informatique à l'écart des sources potentielles de parasites électromagnétiques telles que les haut-parleurs ou les bases fixes des téléphones sans fil.
- ❑ N'utilisez pas un cordon d'alimentation endommagé ou usé.
- ❑ Si vous utilisez un prolongateur électrique avec l'imprimante, veillez à ce que l'ampérage maximum des périphériques reliés au prolongateur ne dépasse pas celui du cordon. De même, veillez à ce que l'ampérage total des périphériques branchés sur la prise de courant ne dépasse pas le courant maximum que celle-ci peut supporter.
- ❑ N'essayez pas de réparer vous-même l'imprimante.
- ❑ Débranchez l'imprimante et faites appel à un technicien qualifié dans les circonstances suivantes :

Le cordon d'alimentation ou sa fiche est endommagé ; du liquide a coulé dans l'imprimante ; l'imprimante est tombée ou le boîtier a été endommagé ; l'imprimante ne fonctionne pas normalement ou ses performances ont changé de manière sensible.

- ❑ Si vous devez utiliser l'imprimante en Allemagne, le réseau électrique de l'immeuble doit être protégé par un disjoncteur de 10 ou 16 ampères pour assurer une protection adéquate contre les courts-circuits et les surintensités.

***Note for German-speaking users:***

*Bei Anschluss des Druckers an die Stromversorgung muss sichergestellt werden, dass die Gebäudeinstallation mit einer 10 A- oder 16 A-Sicherung abgesichert ist.*

## **Choix d'un emplacement pour l'imprimante**

Respectez les consignes suivantes pour le choix d'un emplacement pour l'imprimante :



- ❑ Placez l'imprimante sur une surface plane et stable sensiblement plus grande que la base de l'imprimante. Si vous installez l'imprimante contre un mur, prévoyez un espace minimal de 10 cm entre l'arrière de l'imprimante et le mur. L'imprimante ne fonctionnera pas correctement si elle est placée dans une position inclinée.
- ❑ En cas de stockage ou de transport, veillez à ne pas pencher, placer verticalement ou renverser l'imprimante. Toute position inadéquate peut entraîner une fuite d'encre de la cartouche.
- ❑ Laissez suffisamment de place devant l'imprimante pour que le papier puisse être éjecté sans problème.
- ❑ Évitez les emplacements soumis à des variations rapides de température et d'humidité. Maintenez aussi l'imprimante à l'écart du rayonnement solaire direct, des fortes lumières et des sources de chaleur.
- ❑ Évitez les emplacements exposés à la poussière, aux chocs et aux vibrations.
- ❑ Laissez suffisamment de place autour de l'imprimante pour permettre une ventilation satisfaisante.
- ❑ Placez l'imprimante à proximité d'une prise de courant permettant un débranchement facile du cordon d'alimentation.

### ***Utilisation de l'imprimante***

Respectez les consignes suivantes lors de l'utilisation de l'imprimante :

- ❑ N'insérez aucun objet à travers les orifices de l'imprimante.
- ❑ Veillez à ne pas renverser de liquide sur l'imprimante.



- ❑ N'introduisez pas vos mains dans l'imprimante et ne touchez pas les cartouches d'encre au cours de l'impression.
- ❑ Ne déplacez pas la tête d'impression à la main, faute de quoi vous pourriez endommager l'imprimante.
- ❑ Mettez toujours l'imprimante hors tension à l'aide de la touche Marche/Arrêt . Ne débranchez pas l'imprimante et ne coupez pas le courant sur la prise secteur tant que le voyant Marche/Arrêt  n'est pas éteint.
- ❑ Avant de transporter l'imprimante, assurez-vous que la tête d'impression est à sa position initiale (à l'extrême droite) et que les cartouches d'encre sont en place.
- ❑ Laissez les cartouches d'encre installées. Le retrait des cartouches peut déshydrater la tête d'impression et empêcher le bon fonctionnement de l'imprimante.

## ***Manipulation des cartouches d'encre***

Respectez les consignes suivantes pour la manipulation des cartouches d'encre :

- ❑ Conservez les cartouches hors de portée des enfants. Ne les laissez pas manipuler les cartouches ou en boire le contenu.
- ❑ Secouez quatre ou cinq fois les cartouches d'encre neuve avant de les déballer.
- ❑ Afin d'éviter tout risque de fuite, ne secouez pas la cartouche d'encre une fois déballée.

- ❑ Manipulez les cartouches d'encre usagées avec précaution, l'orifice pouvant être légèrement taché d'encre. En cas de contact de l'encre avec la peau, nettoyez énergiquement la région à l'eau et au savon. En cas de contact avec les yeux, rincez-les abondamment avec de l'eau. Si une gêne ou des problèmes de vision subsistent après un nettoyage approfondi, consultez immédiatement un médecin.
- ❑ Ne retirez pas et ne déchirez pas l'étiquette de la cartouche, car cela pourrait provoquer des fuites d'encre.
- ❑ Installez la cartouche d'encre immédiatement après l'avoir retirée de son emballage. Si une cartouche est déballée longtemps avant son utilisation, une impression normale risque de ne pas être possible.
- ❑ N'utilisez pas une cartouche au-delà de la date imprimée sur l'emballage, car la qualité des tirages pourrait en pâtir. Pour obtenir les meilleurs résultats, utilisez les cartouches d'encre dans les six mois qui suivent leur installation.
- ❑ Ne démontez pas les cartouches et n'essayez pas de les remplir d'encre, afin d'éviter toute détérioration de la tête.
- ❑ Lorsque vous apportez à l'intérieur d'un local une cartouche d'encre précédemment stockée dans un endroit froid, laissez-la se conditionner à la température de la pièce pendant trois heures au moins avant de l'utiliser.
- ❑ Stockez les cartouches d'encre dans un endroit frais et sombre.
- ❑ Ne touchez pas la puce de couleur verte située au dos de la cartouche. Cela pourrait perturber le fonctionnement normal et l'impression.

- ❑ La puce conserve un certain nombre d'informations liées à la cartouche d'encre, telles que la quantité d'encre restante, ce qui permet de retirer et de réinsérer librement la cartouche. Toutefois, chaque fois que la cartouche est mise en place, un peu d'encre est consommée car l'imprimante effectue automatiquement un test de fiabilité.
- ❑ Si vous retirez une cartouche d'encre pour la réutiliser ultérieurement, protégez la zone d'alimentation en encre contre les salissures et la poussière et stockez-la dans le même environnement que l'imprimante. L'orifice d'alimentation en encre possède une valve qui rend inutile la présence d'un couvercle ou d'un capuchon, mais nécessite toutefois certaines précautions de manipulation pour éviter de tacher des éléments que la cartouche viendrait à toucher. Ne touchez pas l'orifice d'alimentation en encre de la cartouche, ni la zone qui l'entoure.
- ❑ Stockez la cartouche d'encre en prenant soin d'orienter son étiquette vers le haut. Ne stockez pas la cartouche à l'envers.

### Conformité ENERGY STAR®

En sa qualité de partenaire ENERGY STAR®, EPSON garantit que ce produit répond aux directives du programme ENERGY STAR® pour l'économie d'énergie.

Le programme international ENERGY STAR® lié au matériel de bureau est un programme de partenariat volontaire avec les constructeurs de matériels informatiques et bureautiques visant à promouvoir la commercialisation d'ordinateurs, de moniteurs, d'imprimantes, de télécopieurs et de copieurs à faible consommation d'énergie dans le cadre d'un effort visant à limiter la pollution atmosphérique.



## **Indications Attention, Important et Remarques**



### **Avertissements**

*Avertissement à suivre à la lettre pour éviter des blessures corporelles.*



### **Important**

*Mise en garde à respecter pour éviter d'endommager votre équipement.*

### **Remarques**

*Informations importantes et conseils utiles sur le fonctionnement de votre imprimante.*

L

**(EPL-4000, etc.)  
(Guide Name Variable)Rev.  
1.0**

H\_SAFE.mif  
6/9/03

A5 size

Proof Sign-off:  
tantoname  
leadername  
editorname

**<As\_test.htm>Impression d'essai**

Vous pouvez utiliser cette page de test pour comparer le résultat imprimé des deux images ci-dessous aux images de la page précédente. Avant de lancer l'impression, assurez-vous que l'imprimante est sous tension et que du papier est chargé.

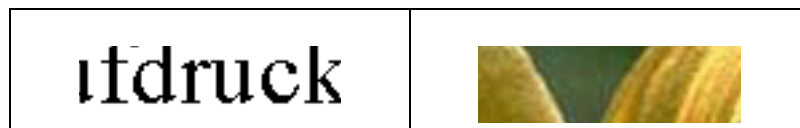

Pour lancer une impression d'essai, procédez comme suit :

1. Cliquez sur Imprimer dans le menu Fichier de votre navigateur.
2. Vérifiez que votre imprimante est sélectionnée comme imprimante par défaut, puis cliquez sur OK ou sur Imprimer.
3. Vérifiez que les illustrations du test s'impriment correctement.
4. Cliquez sur Précédent pour revenir à la page précédente.

</As\_test.htm>