

# *FM/AM Cassette Car Stereo*

---

Operating Instructions \_\_\_\_\_ **US**

Manual de instrucciones \_\_\_\_\_ **ES**

RoHS CE E — \_\_\_\_\_ **CT**

For installation and connections, see the supplied installation/connections manual.

Para obtener información sobre la instalación y las conexiones, consulte el manual de instalación/conexiones suministrado.

© 2000 Sony Corporation

## *XR-C2600*

## Welcome !

Thank you for purchasing this Sony Cassette Player.

In addition to the cassette playback and radio operations, you can expand your system by connecting an optional CD/MD unit\*<sup>1</sup>.

When you operate this unit or a connected optional CD unit with the CD TEXT function, the CD TEXT information will appear in the display when you play a CD TEXT disc\*<sup>2</sup>.

\*<sup>1</sup> You can connect a CD changer, an MD changer, a CD player, or an MD player.

\*<sup>2</sup> A CD TEXT disc is an audio CD that includes information such as the disc name, artist name, and track names.

*This information is recorded on the disc.*

## Precautions

- If your car was parked in direct sunlight resulting in a considerable rise in temperature inside the car, allow the unit to cool off before operating it.
- If no power is being supplied to the unit, check the connections first. If everything is in order, check the fuse.
- If no sound comes from the speakers of a two-speaker system, set the fader control to the center position.
- When the tape is played back for a long period, the cassette may become warm because of the built-in power amplifier. However, this is not a sign of malfunction.

If you have any questions or problems concerning your unit that are not covered in this manual, please consult your nearest Sony dealer.

### To maintain high quality sound

If you have drink holders near your audio equipment, be careful not to splash juice or other soft drinks onto the car audio. Sugary residues on this unit or cassette tapes may contaminate the playback heads, reduce the sound quality, or prevent sound reproduction altogether.

Cassette cleaning kits cannot remove sugar from the tape heads.



# Notes on Cassettes

## Cassette care

- Do not touch the tape surface of a cassette, as any dirt or dust will contaminate the heads.
- Keep cassettes away from equipment with built-in magnets such as speakers and amplifiers, as erasure or distortion on the recorded tape could occur.
- Do not expose cassettes to direct sunlight, extremely cold temperatures, or moisture.
- Slack in the tape may cause the tape to be caught in the machine. Before you insert the tape, use a pencil or a similar object to turn the reel and take up any slack.

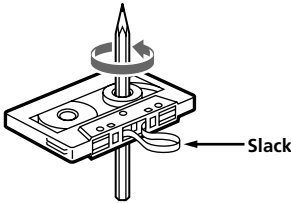

- Distorted cassettes and loose labels can cause problems when inserting or ejecting tapes. Remove or replace loose labels.



- The sound may become distorted while playing the cassette. The cassette player head should be cleaned after each 50 hours of use.

## Cassettes longer than 90 minutes

The use of cassettes longer than 90 minutes is not recommended except for long continuous play. The tape used for these cassettes is very thin and tends to stretch easily. Frequent playing and stopping of these tapes may cause them to become entangled in the cassette deck mechanism.



# Table of Contents

## This Unit Only

Location of controls ..... 5

### Getting Started

Resetting the unit ..... 6  
Detaching the front panel ..... 6  
How to use the menu ..... 7  
Setting the clock ..... 7

### Cassette Player

Listening to a tape ..... 8  
Radio Reception during Fast-forwarding or  
Rewinding of a tape  
— ATA (Automatic Tuner Activation) ..... 9

### Radio

Memorizing stations automatically  
— Best Tuning Memory (BTM) ..... 9  
Memorizing only the desired stations ..... 10  
Receiving the memorized stations ..... 10

### Other Functions

Adjusting the sound characteristics ..... 11  
Attenuating the sound ..... 11  
Changing the sound and display settings ..... 11  
Boosting the bass sound  
— D-bass ..... 12

## With Optional Equipment

### CD/MD Unit

Playing a CD or MD ..... 12  
Playing tracks repeatedly  
— Repeat Play ..... 14  
Playing tracks in random order  
— Shuffle Play ..... 14

### Additional Information

Maintenance ..... 14  
Dismounting the unit ..... 15  
Specifications ..... 16  
Troubleshooting guide ..... 17

# Location of controls

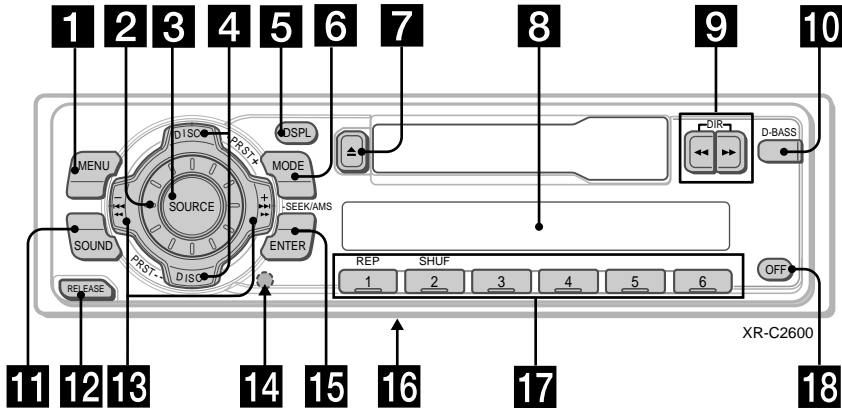

Refer to the pages listed for details.

- 1** MENU button 7, 9, 10, 11, 13
- 2** Volume control dial
- 3** SOURCE (TUNER/CD/MD) button 9, 10, 12
- 4** PRST/DISC +/- (cursor up/down) buttons 7, 9, 10, 11, 13  
During radio reception:  
Preset stations select 10
- During CD/MD playback:  
Disc change 13
- 5** DSPL (display mode change) button 8, 12, 13
- 6** MODE button  
During radio reception:  
BAND select 9, 10
- During CD or MD playback:  
CD/MD unit select 12
- 7** ▲ (eject) button 8
- 8** Display window
- 9** ◀/▶ (fast winding)/DIR (tape transport direction change) buttons 8
- 10** D-BASS button 12
- 11** SOUND button 11
- 12** RELEASE (front panel release) button 6, 15
- 13** SEEK/AMS -/+ (cursor left/right) buttons 7, 9, 10, 11, 13  
seek 10  
Automatic Music Sensor 13  
manual search 13
- 14** Reset button (located on the front side of the unit behind the front panel) 6
- 15** ENTER button 7, 9, 10, 11, 13
- 16** Frequency select switch (located on the bottom of the unit)  
See "Frequency select switch" in the Installation/Connections manual.
- 17** Number buttons  
During radio reception  
Preset number select 10
- During CD/MD playback:  
① REP 14  
② SHUF 14
- 18** OFF button\* 6

\* **Warning when installing in a car without ACC (accessory) position on the ignition key switch**  
Be sure to press **OFF** on the unit for two seconds to turn off the clock display after turning off the engine.  
When you press **OFF** momentarily, the clock display does not turn off and this causes battery wear.

# Getting Started

## Resetting the unit

Before operating the unit for the first time or after replacing the car battery, you must reset the unit.

Remove the front panel and press the reset button with a pointed object, such as a ball-point pen.

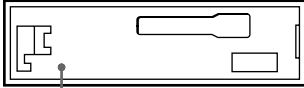

Reset button

### Note

Pressing the reset button will erase the clock setting and some memorized functions.

## Detaching the front panel

You can detach the front panel of this unit to protect the unit from being stolen.

- 1 Press **(OFF)**.
- 2 Press **(RELEASE)**, then slide the front panel a little to the left, and pull it off towards you.

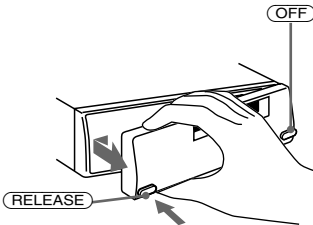

### Notes

- Be sure not to drop the panel when detaching it from the unit.
- If you detach the panel while the unit is still turned on, the power will turn off automatically to prevent the speakers from being damaged.
- When carrying the front panel with you, use the supplied front panel case.

## Attaching the front panel

Attach part **(A)** of the front panel to part **(B)** of the unit as illustrated and push the left side into position until it clicks.

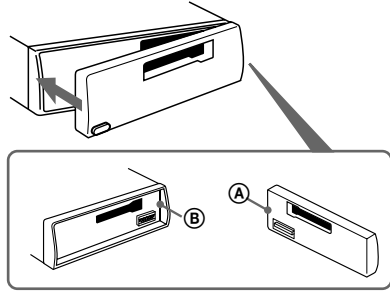

### Notes

- Be sure not to attach the front panel upside down.
- Do not press the front panel too hard against the unit when attaching it.
- Do not press too hard or put excessive pressure on the display window of the front panel.
- Do not expose the front panel to direct sunlight or heat sources such as hot air ducts, and do not leave it in a humid place. Never leave it on the dashboard of a car parked in direct sunlight or where there may be a considerable rise in temperature.

## Caution alarm

If you turn the car ignition off without removing the front panel, the caution alarm will beep for a few seconds.

If you connect an optional power amplifier and do not use the built-in amplifier, the beep sound will be deactivated.

# How to use the menu

This unit is operated by selecting items from a menu.

To select, first enter the menu mode and choose up/down (+/- of **PRST/DISC**), or choose left/right (-/+ of **SEEK/AMS**).

**PRST/DISC**

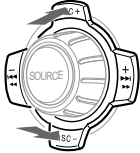

(+) : To select upwards

(-) : To select downwards

**SEEK/AMS**

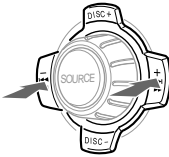

(-) : To select leftwards

(+) : To select rightwards

# Setting the clock

The clock uses a 12-hour digital indication.

Example: To set the clock to 10:08

- 1 Press **MENU**, then press either side of **PRST/DISC** repeatedly until "CLOCK" appears.

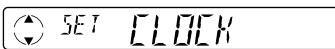

- 1 Press **ENTER**.



The hour indication flashes.

- 2 Press either side of **PRST/DISC** to set the hour.



- 3 Press + side of **SEEK/AMS**.



The minute indication flashes.

- 4 Press either side of **PRST/DISC** to set the minute.



- 2 Press **ENTER**.



The clock starts.

After the clock setting is complete, the display returns to normal playback mode.

# Cassette Player

## Listening to a tape

**Insert a cassette.**

Playback starts automatically.

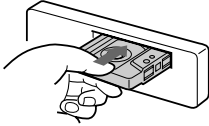

**The side facing up is played.**

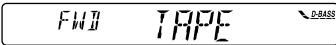

**The side facing down is played.**

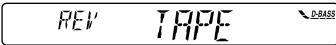

**Tip**

To change the tape's playback direction, press ◀◀ and ▶▶.

**To stop playback and eject the cassette**

Press ▲.

## Fast-winding the tape

During playback, press ◀◀ or ▶▶.

Direction indicator*	To advance	To rewind
FWD	▶▶	◀◀
REV	◀◀	▶▶

\* The < > indicator will flash while fast-winding the tape.

To start playback during fast-forwarding or rewinding, press the other fast-winding button partially until the locked button is released.

## Changing the display item

Each time you press (DSPL), the item changes as follows:

**Tape playback ↔ Frequency\***

\* While the ATA function is activated.

After you select the desired item, the display will automatically change to the Motion Display mode after a few seconds.

In the Motion Display mode, all the above items are scrolled in the display one by one in order.

**Tip**

The Motion Display mode can be turned off. (See "Changing the sound and display settings" on page 11).



# Radio Reception during Fast-forwarding or Rewinding of a tape

— ATA (Automatic Tuner Activation)

When fast-forwarding or rewinding with the ◀◀ or ▶▶ button, the tuner will turn on automatically.

**1** During playback, press (MENU).



**2** Press either side of (PRST/DISC) repeatedly until "ATA" appears.



**3** Press + side of (SEEK/AMS) to select "ON."

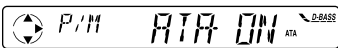

Play mode starts.

**4** Press (ENTER).

To return to normal playback mode, select "OFF" in step 3 above.

## Radio

### Memorizing stations automatically

— Best Tuning Memory (BTM)

The unit selects the stations with the strongest signals and memorizes them in the order of their frequencies. You can store up to 6 stations on each band (FM1, FM2, FM3, AM1, and AM2).

#### Caution

When tuning in stations while driving, use Best Tuning Memory to prevent accidents.

**1** Press (SOURCE) repeatedly to select the tuner.

Each time you press (SOURCE), the source changes as follows:

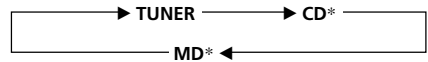

\* If the corresponding optional equipment is not connected, this item will not appear.

**2** Press (MODE) repeatedly to select the band.

Each time you press (MODE), the band changes as follows:



**3** Press (MENU), then press either side of (PRST/DISC) repeatedly until "BTM" appears.

**4** Press (ENTER).

The unit stores stations in the order of their frequencies on the number buttons. A beep sounds when the setting is stored.

#### Notes

- The unit does not store stations with weak signals. If only a few stations can be received, some number buttons will retain their former setting.
- When a number is indicated in the display, the unit starts storing stations from the one currently displayed.

---

## Memorizing only the desired stations

You can preset up to 18 FM stations (6 each for FM1, 2, and 3) and up to 12 AM stations (6 each for AM1 and 2) in the order of your choice.

- 1 Press **(SOURCE)** repeatedly to select the tuner.
- 2 Press **(MODE)** repeatedly to select the band.
- 3 Press either side of **(SEEK/AMS)** to tune in the station that you want to store on the number button.
- 4 Press and hold the desired number button (**(1)** to **(6)**) until "MEM" appears. The number button indication appears in the display.

### Note

If you try to store another station on the same number button, the previously stored station will be erased.

---

## Receiving the memorized stations

- 1 Press **(SOURCE)** repeatedly to select the tuner.
- 2 Press **(MODE)** repeatedly to select the band.
- 3 Press the number button (**(1)** to **(6)**) on which the desired station is stored.

### Tip

Press either side of **(PRST/DISC)** to receive the stations in the order they are stored in the memory (Preset Search Function).

## If you cannot tune in a preset station

Press either side of **(SEEK/AMS)** to search for the station (automatic tuning).

Scanning stops when the unit receives a station. Press either side of **(SEEK/AMS)** repeatedly until the desired station is received.

### Note

If the automatic tuning stops too frequently, press **(MENU)**, then press either side of **(PRST/DISC)** repeatedly until "LOCAL" (local seek mode) is displayed. Then press + side of **(SEEK/AMS)** to select "LOCAL-ON." Press **(ENTER)**.

Only the stations with relatively strong signals will be tuned in.

### Tip

If you know the frequency of the station you want to listen to, press and hold either side of **(SEEK/AMS)** until the desired frequency appears (manual tuning).

## If FM stereo reception is poor

— Monaural Mode

- 1 During radio reception, press **(MENU)**, then press either side of **(PRST/DISC)** repeatedly until "MONO" appears.
- 2 Press + side of **(SEEK/AMS)** until "MONO-ON" appears. The sound improves, but becomes monaural ("ST" disappears).
- 3 Press **(ENTER)**.

To return to normal mode, select "MONO-OFF" in step 2 above.

## Other Functions

### Adjusting the sound characteristics

You can adjust the bass, treble, balance, and fader.

You can store the bass and treble levels independently for each source.

**1 Select the item you want to adjust by pressing **(SOUND)** repeatedly.**

BAS (bass) → TRE (treble) →  
BAL (left-right) → FAD (front-rear)

**2 Adjust the selected item by pressing either side of **(SEEK/AMS)**.**

Adjust within three seconds after selecting the item.

### Attenuating the sound

When the interface cable of a car telephone is connected to the ATT lead, the unit decreases the volume automatically when a telephone call comes in (Telephone ATT function).

## Changing the sound and display settings

The following items can be set:

- CLOCK (page 7).
- BEEP – to turn the beep sound on or off.
- A.SCRL (Auto Scroll)\* (page 13).
- D.INFO (Dual Information) to display the clock and the play mode at the same time (ON) or to display the information alternately (OFF).
- M.DSPL – to turn the Motion Display on or off.

**1 Press **(MENU)**.**

**2 Press either side of **(PRST/DISC)** repeatedly until the desired item appears.**

Each time you press (–) side of **(PRST/DISC)**, the item changes as follows:

**CLOCK → BEEP → A.SCRL\* → D.INFO → M.DSPL**

\* When the radio is off, or when no tape, CD, or MD is playing, this item will not appear.

**3 Press (+) side of **(SEEK/AMS)** to select the desired setting (Example: ON or OFF).**

**4 Press **(ENTER)**.**

After the mode setting is complete, the display returns to normal playback mode.

# Boosting the bass sound

## — D-bass

You can enjoy a clear and powerful bass sound. The D-bass function boosts the low frequency and high frequency signal with a sharper curve than conventional bass boost. You can hear the bass line more clearly even while the vocal volume remains the same. You can emphasize and adjust the bass sound easily with the D-BASS control.

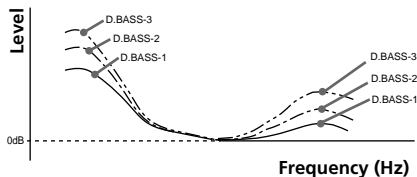

### Adjusting the bass curve

Press **(D-BASS)** repeatedly to select the desired bass curve.

As the D-BASS number increases so does the effect.

D.BASS-1 → D.BASS-2 → D.BASS-3 →  
D.BASS-OFF

#### Note

The bass sound may distort at same volume. If the bass sound distorts, select less effective bass curve.

## With Optional Equipment CD/MD Unit

This unit can control a maximum of ten external CD/MD units in this configuration:

CD unit – maximum of five

MD unit – maximum of five

Any combination up to ten will work.

If you connect an optional CD unit with the CD TEXT function, the CD TEXT information will appear in the display when you play a CD TEXT disc.

## Playing a CD or MD

- 1 Press **(SOURCE)** repeatedly to select CD or MD.
- 2 Press **(MODE)** until the desired unit appears.  
CD/MD playback starts.

When a CD/MD unit is connected, all the tracks play from the beginning.

### Changing the display item

Each time you press **(DSPL)** during CD, CD TEXT, or MD playback, the item changes as follows:

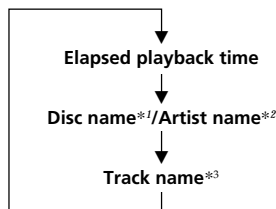

\*1 If you have not labeled the disc or if there is no disc name prerecorded on the MD, "NO NAME" appears in the display.

\*2 If you play a CD TEXT disc, the artist name appears in the display after the disc name. (Only for CD TEXT discs with the artist name.)

\*3 If the track name of a CD TEXT disc or MD is not prerecorded, "NO NAME" appears in the display.

After you select the desired item, the display will automatically change to the Motion Display mode after a few seconds.

In the Motion Display mode, all the above items are scrolled in the display one by one in order.

**Tip**

The Motion Display mode can be turned off. (See "Changing the sound and display settings" on page 11).

## Automatically scrolling a disc name

### — Auto Scroll

If the disc name, artist name, or track name on a CD TEXT disc or MD exceeds 8 characters and the Auto Scroll function is on, information automatically scrolls across the display as follows:

- The disc name appears when the disc has changed (if the disc name is selected).
- The track name appears when the track has changed (if the track name is selected).

If you press **(DSPL)** to change the display item, the disc or track name of the MD or CD TEXT disc is scrolled automatically whether you set the function on or off.

- 1 During playback, press **(MENU)**.
- 2 Press either side of **(PRST/DISC)** repeatedly until "A.SCRL" appears.
- 3 Press + side of **(SEEK/AMS)** to select "A.SCRL-ON."
- 4 Press **(ENTER)**.

To cancel Auto Scroll, select "A.SCRL-OFF" in step 3 above.

**Note**

For some discs with very many characters, the following cases may happen:

- Some of the characters are not displayed
- Auto Scroll does not work.

## Locating a specific track

### — Automatic Music Sensor (AMS)

During playback, press either side of **(SEEK/AMS)** momentarily for each track you want to skip.

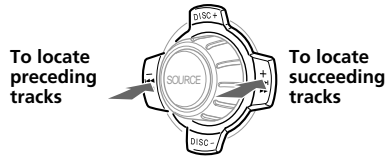

## Locating a specific point in a track

### — Manual Search

During playback, press and hold either side of **(SEEK/AMS)**. Release when you have found the desired point.

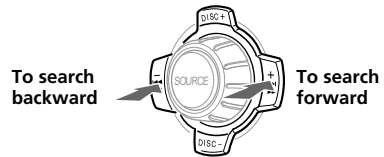

## Changing Discs

During playback, press either side of **(PRST/DISC)** momentarily.

The desired disc in the current unit begins playback.

For succeeding discs

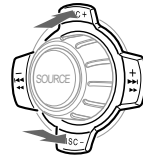

For preceding discs

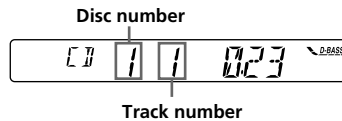

## Additional Information

### Playing tracks repeatedly

#### — Repeat Play

You can select:

- REP-1 – to repeat a track.
- REP-2 – to repeat a disc.

During playback, press **① (REP)** repeatedly until the desired setting appears.



Repeat Play starts.

To return to normal playback mode, select "REP-OFF" in step above.

### Playing tracks in random order

#### — Shuffle Play

You can select:

- SHUF-1 – to play the tracks on the current disc in random order.
- SHUF-2 – to play the tracks in the current unit in random order.
- SHUF-ALL – to play all the tracks in all the units in random order.

During playback, press **② (SHUF)** repeatedly until the desired setting appears.



Shuffle Play starts.

To return to normal playback mode, select "SHUF-OFF" in step above.

### Maintenance

#### Fuse Replacement

When replacing the fuse, be sure to use one matching the amperage rating stated on the original fuse. If the fuse blows, check the power connection and replace the fuse. If the fuse blows again after replacement, there may be an internal malfunction. In such a case, consult your nearest Sony dealer.

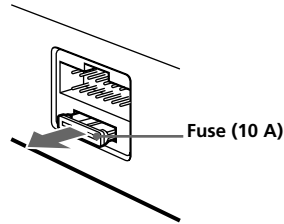

#### Warning

Never use a fuse with an amperage rating exceeding the one supplied with the unit as this could damage the unit.

## Cleaning the Connectors

The unit may not function properly if the connectors between the unit and the front panel are not clean. In order to prevent this, open the front panel by pressing (RELEASE), then detach it and clean the connectors with a cotton swab dipped in alcohol. Do not apply too much force. Otherwise, the connectors may be damaged.

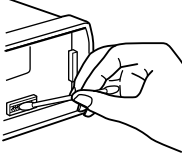

Main unit

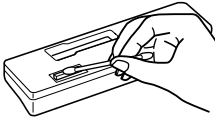

Back of the front panel

### Notes

- For safety, turn off the engine before cleaning the connectors and remove the key from the ignition switch.
- Never touch the connectors directly with your fingers or with any metal device.

## Dismounting the unit

1



2

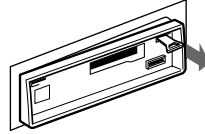

3

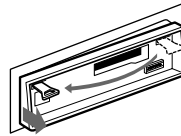

4

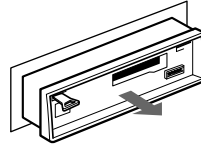

# Specifications

## Cassette player section

Tape track	4-track 2-channel stereo
Wow and flutter	0.13 % (WRMS)
Frequency response	30 – 15,000 Hz
Signal-to-noise ratio	55 dB

## Tuner section

### FM

Tuning range	FM tuning interval: 50 kHz/200 kHz switchable 87.5 – 108.0 MHz (at 50 kHz step) 87.5 – 107.9 MHz (at 200 kHz step)
Antenna terminal	External antenna connector
Intermediate frequency	10.7 MHz
Usable sensitivity	9 dBf
Selectivity	75 dB at 400 kHz
Signal-to-noise ratio	65 dB (stereo), 68 dB (mono)
Harmonic distortion at 1 kHz	0.7 % (stereo), 0.4 % (mono)
Separation	35 dB at 1 kHz
Frequency response	30 – 15,000 Hz

### AM

Tuning range	AM tuning interval: 9 kHz/10 kHz switchable 531 – 1,602 kHz (at 9 kHz step) 530 – 1,710 kHz (at 10 kHz step)
Antenna terminal	External antenna connector
Intermediate frequency	10.7 MHz/450 kHz
Sensitivity	30 $\mu$ V

## Power amplifier section

Outputs	Speaker outputs (sure seal connectors)
Speaker impedance	4 – 8 ohms
Maximum power output	45 W $\times$ 4 (at 4 ohms)

## General

Outputs	Audio output Power antenna relay control lead Power amplifier control lead Telephone ATT control lead
Tone controls	Bass $\pm$ 8 dB at 100 Hz Treble $\pm$ 8 dB at 10 kHz
Power requirements	12 V DC car battery (negative ground)
Dimensions	Approx. 188 $\times$ 58 $\times$ 182 mm (w/h/d)
Mounting dimensions	Approx. 182 $\times$ 53 $\times$ 163 mm (w/h/d)
Mass	Approx. 1.2 kg
Supplied accessories	Parts for installation and connections (1 set) Front panel case (1) BUS cable (supplied with an RCA pin cord)
Optional accessories	RC-61 (1 m), RC-62 (2 m)
Optional equipment	CD changer (10 discs) CDX-838, CDX-828, CDX-737, CDX-636 MD changer (6 discs) MDX-65 Other CD/MD changers with the Sony-BUS system Source selector XA-C30

*Design and specifications are subject to change without notice.*



---

# Troubleshooting guide

The following checklist will help you remedy the problems you may encounter with your unit. Before going through the checklist below, check the connections and operating procedures.

## General

Problem	Cause/Solution
No sound.	<ul style="list-style-type: none"><li>• Set the fader control to the center position for two-speaker systems.</li><li>• Rotate the dial clockwise to adjust the volume.</li></ul>
The contents of the memory have been erased.	<ul style="list-style-type: none"><li>• The power cord or battery has been disconnected.</li><li>• The reset button was pressed. → Store again into the memory.</li></ul>
Indications do not appear in the display.	Remove the front panel and clean the connectors. See “Cleaning the connectors” (page 15) for details.

## Tape playback

Problem	Cause/Solution
The sound is distorted.	The tape head is contaminated. → Clean the head with a commercially available dry-type cleaning cassette.

## Radio reception

Problem	Cause/Solution
Preset tuning is not possible.	<ul style="list-style-type: none"><li>• Memorize the correct frequency.</li><li>• The broadcast signal is too weak.</li></ul>
Automatic tuning is not possible.	The broadcast signal is too weak. → Use manual tuning.
The stations cannot be received. The sound is hampered by noises.	Connect an power antenna control lead (blue) or accessory power supply lead (red) to the power supply lead of a car’s antenna booster. (When your car has built-in FM/AM antenna in the rear/side glass only.)
The “ST” indication flashes.	<ul style="list-style-type: none"><li>• Tune in the frequency accurately.</li><li>• The broadcast signal is too weak. → Set to MONO mode (page 10).</li></ul>

## CD/MD playback

Problem	Cause/Solution
The sound skips.	A dirty or defective disc.

## Error displays (when an optional CD/MD unit is connected)

The following indications will flash for about five seconds, and an alarm sound will be heard.

Display	Cause	Solution
<b>NO MAG</b>	The disc magazine is not inserted in the CD/MD unit.	Insert the disc magazine in the CD/MD unit.
<b>NO DISC</b>	No disc is inserted in the CD/MD unit.	Insert discs in the CD/MD unit.
<b>NG DISCS</b>	A CD/MD cannot play because of some problem.	Insert another CD/MD.
<b>ERROR</b> *1	A CD is dirty or inserted upside down.*2	Clean or insert the CD correctly.
	An MD does not play because of some problem.*2	Insert another MD.
<b>BLANK</b> *1	No tracks have been recorded on an MD.*2	Play an MD with tracks recorded on it.
<b>RESET</b>	The CD/MD unit cannot be operated because of some problem.	Press the reset button of the unit.
<b>NO READY</b>	The lid of the MD unit is open or MDs are not inserted properly.	Close the lid or insert the MDs properly.
<b>HI TEMP</b>	The ambient temperature is more than 50°C.	Wait until the temperature goes down below 50°C.

\*1 When an error occurs during playback of a CD or MD, the disc number of the CD or MD does not appear in the display.

\*2 The disc number of the disc causing the error appears in the display.

If the above-mentioned solutions do not help improve the situation, consult your nearest Sony dealer.



## ¡Bienvenido!

Gracias por adquirir este reproductor de cassettes de Sony.

Además de las operaciones de reproducción de cassettes y de la radio, es posible ampliar el sistema mediante la conexión de una unidad\*<sup>1</sup> de CD/MD opcional.

Si utiliza esta unidad o conecta una unidad de CD opcional con la función CD TEXT, el visor mostrará la información CD TEXT al reproducir discos CD TEXT\*<sup>2</sup>.

\*<sup>1</sup> Es posible conectar un cambiador de CD, un cambiador de MD, un reproductor de CD o un reproductor de MD.

\*<sup>2</sup> Un disco CD TEXT es un CD de audio que contiene información, como el título del disco, nombre del cantante y títulos de los temas. Esta información está registrada en el disco.

## Precauciones

- Si aparca el automóvil bajo la luz solar directa y se produce un considerable aumento de temperatura en su interior, deje que la unidad se enfríe antes de utilizarla.
- Si la unidad no recibe alimentación, compruebe las conexiones en primer lugar. Si todo está en orden, examine el fusible.
- Si los altavoces no emiten sonido con un sistema de dos altavoces, ajuste el control de equilibrio en la posición central.
- Si reproduce la cinta durante mucho tiempo, el cassette puede calentarse debido al amplificador de potencia incorporado. No obstante, esto es normal.

Si desea realizar alguna consulta o solucionar algún problema referentes a la unidad que no se mencionen en este manual, póngase en contacto con el proveedor Sony más próximo.

## Para mantener una alta calidad de sonido

Si existen soportes para bebidas cerca del equipo de audio, tenga cuidado de que no salpiquen zumos u otras bebidas dulces sobre el mismo, ya que la existencia de residuos azucarados en la unidad o en las cintas de cassette pueden ensuciar los cabezales de reproducción, reducir la calidad del sonido o eliminar el sonido de reproducción.

Los kits de limpieza para cassettes no eliminan las sustancias azucaradas de los cabezales de cinta.



# Notas sobre los cassettes

## Cuidados de los cassettes

- No toque la superficie de la cinta del cassette, ya que la suciedad o el polvo ensucian los cabezales.
- Mantenga los cassettes alejados de equipos provistos de imanes incorporados, como altavoces y amplificadores, ya que el sonido de la cinta grabada podría borrarse o distorsionarse.
- No exponga los cassettes a la luz solar directa, a temperaturas extremadamente frías ni a la humedad.
- La existencia de holguras en la cinta puede provocar que ésta se enrede en el mecanismo. Antes de insertarla, utilice un lápiz o un objeto similar para girar la bobina y eliminar holguras.

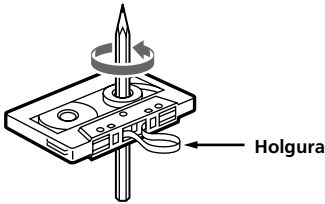

- Los cassettes deformados y las etiquetas mal adheridas pueden causar problemas al insertar o expulsar las cintas. Retire o adhiera con firmeza las etiquetas.



- Es posible que el sonido se distorsione mientras se reproduce el cassette. El cabezal del reproductor de cassettes debe limpiarse después de 50 horas de uso.

## Cassettes de duración superior a 90 minutos

No se recomienda el uso de cassettes de duración superior a 90 minutos, salvo para reproducciones extensas y continuas. Las cintas utilizadas para estos cassettes son muy finas y tienden a estirarse con facilidad. Las operaciones frecuentes de reproducción y parada de estas cintas pueden causar que se enreden en el mecanismo de la platina de cassettes.

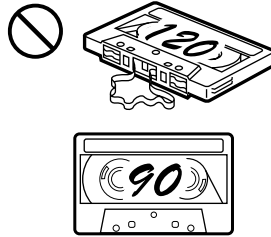

# Innehållsförteckning

## Endast den här enheten

Localización de los controles .....	5
-------------------------------------	---

## Procedimientos iniciales

Restauración de la unidad .....	6
Extracción del panel frontal .....	6
Cómo utilizar el menú .....	7
Ajuste del reloj .....	7

## Reproductor de cassettes

Escucha de cintas .....	8
Recepción de la radio durante el avance rápido o el rebobinado de una cinta	
— Función de activación automática del sintonizador (ATA) .....	9

## Radio

Memorización automática de emisoras	
— Memorización de la mejor sintonía (BTM) .....	9
Memorización de las emisoras deseadas .....	10
Recepción de emisoras memorizadas .....	10

## Otras funciones

Ajuste de las características de sonido .....	11
Atenuación del sonido .....	11
Cambio de los ajustes de sonido y visualización .....	11
Refuerzo de los graves	
— D-bass .....	12

## Con equipo opcional

## Unidad de CD/MD

Reproducción de discos compactos (CD) o de minidiscos (MD) .....	12
Reproducción repetida de temas	
— Reproducción repetida .....	14
Reproducción de temas en orden aleatorio	
— Reproducción aleatoria .....	14

## Información complementaria

Mantenimiento .....	14
Desmontaje de la unidad .....	15
Especificaciones .....	16
Guía de solución de problemas .....	17

# Localización de los controles

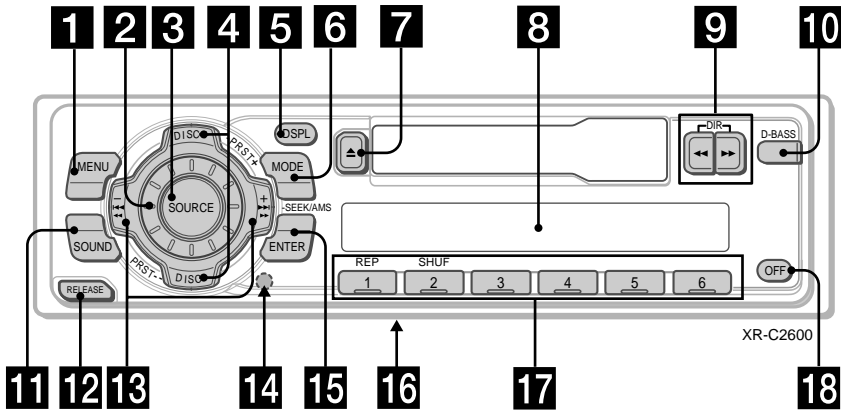

Consulte las páginas indicadas para obtener más información.

- 1** Botón MENU 7, 9, 10, 11, 13
- 2** Dial de control de volumen
- 3** Botón SOURCE (TUNER/CD/MD)  
9, 10, 12
- 4** Botones PRST/DISC +/- (cursor arriba/abajo) 7, 9, 10, 11, 13  
Durante la recepción de radio:  
Selección de emisoras memorizadas 10  
Durante la reproducción de CD/MD:  
Cambio de discos 13
- 5** Botón DSPL (cambio del modo de indicación) 8, 12, 13
- 6** Botón MODE  
Durante la recepción de radio:  
Selección de banda (BAND) 9, 10  
Durante la reproducción de CD/MD:  
Selección de unidad de CD/MD 12
- 7** Botón ▲ (expulsión) 8
- 8** Visor
- 9** Botones ◀◀/▶▶ (avance rápido)/DIR (cambio de sentido de transporte de cinta) 8
- 10** Botón D-BASS 12
- 11** Botón SOUND 11
- 12** Botón RELEASE (liberación del panel frontal) 6, 15
- 13** Botones SEEK/AMS -/+ (cursor izquierda/derecha) 7, 9, 10, 11, 13  
búsqueda 10  
Sensor de música automático 13  
búsqueda manual 13
- 14** Botón de restauración (situado en el lado frontal de la unidad, oculto por el panel frontal) 6
- 15** Botón ENTER 7, 9, 10, 11, 13
- 16** Selector de frecuencia (situado en la parte inferior de la unidad)  
Consulte "Selector de frecuencia" del manual de instalación/conexiones.
- 17** Botones numéricos  
Durante la recepción de la radio  
Selección de números de memorización 10  
Durante la reproducción de CD/MD:  
① Botón REP 14  
② Botón SHUF 14
- 18** Botón OFF\* 6

**\* Advertencia sobre la instalación en un automóvil que no disponga de posición ACC (accesorios) en el interruptor de la llave de encendido**

Asegúrese de presionar **OFF** en la unidad durante dos segundos para desactivar la indicación del reloj después de apagar el motor.

Si presiona **OFF** momentáneamente, la indicación del reloj no se desactivará y esto causará el desgaste de la batería.

# Procedimientos iniciales

## Restauración de la unidad

Antes de utilizar la unidad por primera vez o después de sustituir la batería del automóvil, es necesario restaurar dicha unidad.

Extraiga el panel frontal y presione el botón de restauración con un objeto puntiagudo, como un bolígrafo.



Botón de restauración

### Nota

Al presionar el botón de restauración se borrarán los ajustes del reloj y algunas funciones memorizadas.

## Extracción del panel frontal

Es posible extraer el panel frontal de esta unidad con el fin de evitar su robo.

1 Presione **OFF**.

2 Presione **RELEASE**, deslice el panel frontal ligeramente hacia la izquierda y tire de él hacia fuera.

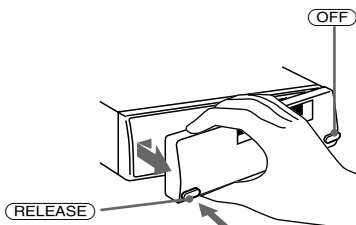

### Notas

- Tenga cuidado para que el panel no se caiga cuando lo extraiga de la unidad.
- Si extrae el panel con la alimentación conectada, ésta se desconectará automáticamente para evitar que se dañen los altavoces.
- Cuando lleve consigo el panel frontal, guárdelo en el estuche suministrado.

## Fijación del panel frontal

Fije la parte **A** del panel a la parte **B** de la unidad como muestra la ilustración y presione sobre el lado izquierdo del panel hasta que oiga un chasquido.

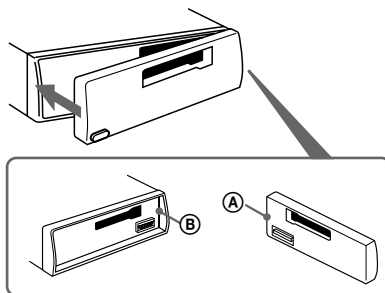

### Notas

- Asegúrese de no fijar el panel frontal al revés.
- No ejerza excesiva presión sobre el panel al fijarlo a la unidad.
- No sujete con demasiada fuerza ni presione excesivamente sobre el visor del panel frontal.
- No esponga el panel frontal a la luz solar directa ni a fuentes térmicas, como conductos de aire caliente, ni lo deje en un lugar húmedo. No lo deje nunca sobre el salpicadero de un automóvil aparcado bajo la luz solar directa ni en ningún otro lugar donde pueda producirse un aumento considerable de la temperatura.

## Alarma de precaución

Si apaga el motor del automóvil sin haber extraído el panel frontal, la alarma de precaución emitirá pitidos durante unos segundos.

Si conecta un amplificador de potencia opcional y no utiliza el amplificador incorporado, se desactivará el pitido.



# Cómo utilizar el menú

Esta unidad se utiliza mediante la selección de elementos de un menú.

Para realizar la selección, entre primero en el modo de menú y elija arriba/abajo (+/- de (PRST/DISC)) o izquierda/derecha (-/+ de (SEEK/AMS)).

(PRST/DISC)

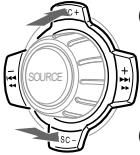

(+) : Para seleccionar hacia arriba

(-) : Para seleccionar hacia abajo

(SEEK/AMS)

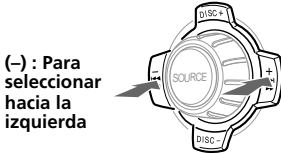

(-) : Para seleccionar hacia la izquierda

(+) : Para seleccionar hacia la derecha

3 Presione el lado + de (SEEK/AMS).



Los dígitos de los minutos parpadean.

4 APulse cualquier lado de (PRST/DISC) para ajustar los minutos.



2 Presione (ENTER).



El reloj se pone en funcionamiento.

Una vez finalizado el ajuste del reloj, el visor vuelve a la indicación de modo de reproducción normal.

# Ajuste del reloj

El reloj dispone de una indicación digital de 12 horas.

Ejemplo: Para ajustar el reloj a las 10:08

1 Presione (MENU) y, a continuación, presione cualquier lado de (PRST/DISC) varias veces hasta que aparezca "CLOCK".

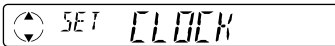

1 Presione (ENTER).

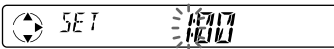

Los dígitos de la hora parpadean.

2 Pulse cualquier lado de (PRST/DISC) para ajustar la hora.



# Reproductor de cassettes

## Escucha de cintas

### Inserte el cassette.

La reproducción se iniciará de forma automática.

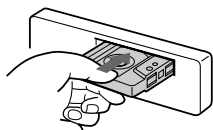

La cara orientada hacia arriba está reproduciéndose.

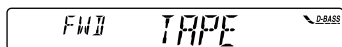

La cara orientada hacia abajo está reproduciéndose.

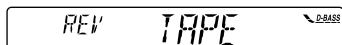

### Consejo

Para cambiar el sentido de transporte de la cinta, presione ◀▶ y ▶▶.

**Para detener la reproducción y expulsar el cassette**

Presione ▲.

## Bobinado rápido de la cinta

Durante la reproducción, presione ◀◀ o ▶▶.

Indicador de sentido*	Para hacer que avance	Para rebobinarla
FWD	▶▶	◀◀
REV	◀◀	▶▶

\* Durante el bobinado rápido de la cinta, el indicador < > parpadeará.

Para iniciar la reproducción durante el avance rápido o el rebobinado, presione el otro botón de avance rápido hasta que se libere el botón bloqueado.

## Cambio de los elementos visualizados

Cada vez que presione (DSPL), el elemento cambiará de la forma siguiente:

**Reproducción de cintas ↔ Frecuencia\***

\* Con la función ATA activada.

Después de seleccionar el elemento deseado, el visor cambiará automáticamente al modo de desplazamiento de indicaciones transcurridos unos segundos.

En dicho modo, todos los elementos anteriores se desplazan uno por uno por el visor en orden.

### Consejo

Es posible desactivar el modo de desplazamiento de indicaciones (consulte "Cambio de los ajustes de sonido y visualización" en la página 11).

# Recepción de la radio durante el avance rápido o el rebobinado de una cinta

— Función de activación automática del sintonizador (ATA)

Al utilizar el botón ◀◀ o ▶▶ para el avance rápido o el rebobinado de la cinta, el sintonizador se activará automáticamente.

## 1 Durante la reproducción, presione

**(MENU)**.

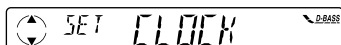

## 2 Presione cualquier lado de **(PRST/DISC)** varias veces hasta que aparezca "ATA".

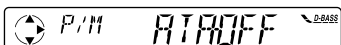

## 3 Presione el lado + de **(SEEK/AMS)** para seleccionar "ON".

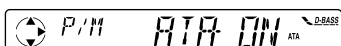

Se inicia el modo de reproducción seleccionado.

## 4 Presione **(ENTER)**.

Para volver al modo normal de reproducción, seleccione "OFF" en el paso 3 anterior.

# Radio

## Memorización automática de emisoras

— Memorización de la mejor sintonía (BTM)

Esta unidad selecciona las emisoras de señal más intensa y las memoriza por orden de frecuencia. Es posible almacenar hasta 6 emisoras de cada banda (FM1, FM2, FM3, AM1 y AM2).

### Precaución

Para sintonizar emisoras durante la conducción, utilice la función de memorización de la mejor sintonía para evitar accidentes.

## 1 Presione **(SOURCE)** varias veces para seleccionar el sintonizador.

Cada vez que presione **(SOURCE)**, la fuente cambiará de la siguiente forma:

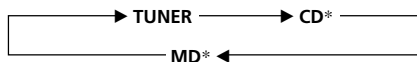

\* Si el equipo opcional correspondiente no está conectado, el elemento no aparecerá.

## 2 Presione **(MODE)** varias veces para seleccionar la banda.

Cada vez que presione **(MODE)**, la banda cambiará de la siguiente forma:



## 3 Presione **(MENU)** y, a continuación, presione cualquier lado de **(PRST/DISC)** varias veces hasta que aparezca "BTM".

## 4 Presione **(ENTER)**.

La unidad almacena las emisoras en los botones numéricos por orden de frecuencia. La unidad emite un pitido y el ajuste se almacena.

### Notas

- La unidad no almacena emisoras de señales débiles. Si se reciben pocas emisoras, algunos botones numéricos conservarán sus parámetros anteriores.
- Si el visor ya muestra un número, la unidad almacenará las emisoras a partir del número actualmente mostrado.

## Memorización de las emisoras deseadas

Es posible memorizar hasta 18 emisoras de FM (6 para cada una: FM1, 2 y 3) y hasta 12 de AM (6 cada una para AM1 y 2) en el orden que prefiera.

- 1 Presione **(SOURCE)** varias veces para seleccionar el sintonizador.
- 2 Presione **(MODE)** varias veces para seleccionar la banda.
- 3 Presione cualquier lado de **(SEEK/AMS)** para sintonizar la emisora que desee almacenar en el botón numérico.
- 4 Mantenga presionado el botón numérico que desee (de **(1)** a **(6)**) hasta que aparezca "MEM".  
En el visor aparecerá la indicación del botón numérico.

### Nota

Si almacena una emisora nueva en un mismo botón numérico, la emisora almacenada anteriormente se sustituirá por la nueva.

## Recepción de emisoras memorizadas

- 1 Presione **(SOURCE)** varias veces para seleccionar el sintonizador.
- 2 Presione **(MODE)** varias veces para seleccionar la banda.
- 3 Presione el botón numérico (de **(1)** a **(6)**) en el que esté almacenada la emisora que desee.

### Consejo

Presione cualquier lado de **(PRST/DISC)** para recibir por orden las emisoras almacenadas en la memoria (función de búsqueda programada).

## Si no puede sintonizar una emisora programada

Presione cualquier lado de **(SEEK/AMS)** para buscar la emisora (sintonización automática).

La exploración se detiene cuando la unidad recibe una emisora. Presione cualquier lado de **(SEEK/AMS)** varias veces hasta recibir la emisora deseada.

### Nota

Si la sintonización automática se detiene con demasiada frecuencia, presione **(MENU)** y, a continuación, cualquier lado de **(PRST/DISC)** varias veces hasta que aparezca "LOCAL" (modo de búsqueda local). A continuación, presione el lado + de **(SEEK/AMS)** para seleccionar "LOCAL-ON". Presione **(ENTER)**.  
Sólo se sintonizarán las emisoras de señal relativamente intensa.

### Consejo

Si conoce la frecuencia de la emisora que desea escuchar, mantenga presionado cualquier lado de **(SEEK/AMS)** hasta que ésta aparezca (sintonización manual).

## Si la recepción de FM en estéreo es de mala calidad — Modo monofónico

- 1 Durante la recepción de la radio, presione **(MENU)** y, a continuación, cualquier lado de **(PRST/DISC)** varias veces hasta que aparezca "MONO".
- 2 Presione el lado + de **(SEEK/AMS)** hasta que aparezca "MONO-ON".  
El sonido mejorará, aunque será monofónico (la indicación "ST" desaparecerá).
- 3 Presione **(ENTER)**.

Para recuperar el modo estéreo, seleccione "MONO-OFF" en el paso 2 anterior.

## Otras funciones

### Ajuste de las características de sonido

Es posible ajustar los graves, los agudos, el balance y el equilibrio entre altavoces e, igualmente, almacenar un nivel de graves y agudos para cada fuente.

**1 Presione **(SOUND)** varias veces para seleccionar el elemento que desee ajustar.**

BAS (graves) → TRE (agudos) → BAL (izquierdo y derecho) → FAD (delantero y trasero)

**2 Ajuste el elemento seleccionado pulsando cualquier lado de **(SEEK/AMS)**.**  
Realice el ajuste antes de que transcurran tres segundos después de seleccionar el elemento.

### Atenuación del sonido

Si el cable de interfaz de un teléfono para automóvil está conectado al cable ATT, la unidad disminuirá el volumen automáticamente cuando se reciba una llamada telefónica (Función ATT de teléfono).

## Cambio de los ajustes de sonido y visualización

Es posible seleccionar diversos modos:

- **CLOCK** (Reloj) (página 7).
- **BEEP**, que permite activar o desactivar los pitidos.
- **A.SCRL** (Desplazamiento automático)\* (página 13).
- **D.INFO** (información dual), que permite mostrar simultáneamente el reloj y el modo de reproducción (ON) o la información de forma alternativa (OFF).
- **M.DSPL** (MOTION DISPLAY), que permite activar o desactivar el desplazamiento de indicaciones por el visor.

**1 Presione **(MENU)**.**

**2 Presione cualquier lado de **(PRST/DISC)** varias veces hasta que aparezca el elemento deseado.**

Cada vez que presione el lado (-) de **(PRST/DISC)**, el elemento cambiará de la siguiente forma:

**CLOCK → BEEP → A.SCRL\* → D.INFO → M.DSPL**

*\* Si la radio está apagada, o si no hay ninguna cinta, CD o MD en reproducción, este elemento no aparecerá.*

**3 Presione el lado (+) de **(SEEK/AMS)** para seleccionar el ajuste deseado (por ejemplo: ON u OFF).**

**4 Presione **(ENTER)**.**

Una vez finalizado el ajuste de modo, el visor volverá a la indicación de modo de reproducción normal.

## Refuerzo de los graves

— D-bass

Es posible disfrutar de graves nítidos e intensos. La función D-bass refuerza las señales de baja y alta frecuencia con una curva más marcada que la del refuerzo de graves convencional.

Es posible escuchar la línea de graves con mayor nitidez aunque el sonido vocal se encuentre al mismo volumen. Igualmente, es posible enfatizar y ajustar los graves fácilmente con el control D-BASS.

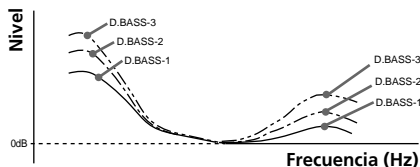

### Ajuste de la curva de graves

Presione **(D-BASS)** varias veces para seleccionar la curva de graves deseada.

Al aumentar el número D-BASS, también lo hará el efecto.

D.BASS-1 → D.BASS-2 → D.BASS-3 →  
D.BASS-OFF

#### Nota

Los graves pueden distorsionarse con el mismo volumen. Si esto ocurre, seleccione una curva de graves menos efectiva.

Con equipo opcional

## Unidad de CD/MD

Es posible controlar un máximo de diez unidades externas de CD/MD unidad con la siguiente configuración:

Unidades de CD: máximo de cinco

Unidades de MD: máximo de cinco

Cualquier combinación de hasta diez unidades funcionará.

Si conecta una unidad opcional de CD con la función CD TEXT, la información CD TEXT aparecerá en el visor al reproducir discos CD TEXT.

## Reproducción de discos compactos (CD) o de minidiscos (MD)

**1** Presione **(SOURCE)** varias veces para seleccionar CD o MD.

**2** Presione **(MODE)** hasta que aparezca la unidad que desee.

Se inicia la reproducción de CD/MD.

Si una unidad de CD/MD se encuentra conectada, todos los temas se reproducen desde el principio.

### Cambio de los elementos del visor

Cada vez que presione **(DSPL)** durante la reproducción de CD, CD TEXT o MD, el elemento cambiará de la siguiente forma:

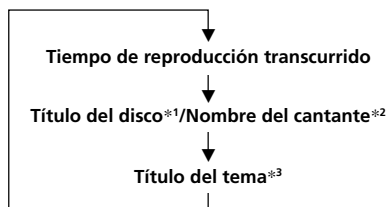

\*1 Si no ha asignado título al disco o no ha registrado ningún título del disco en el MD previamente, el visor mostrará "NO NAME".

\*2 Si reproduce un disco CD TEXT, el nombre del cantante aparecerá en el visor después del título del disco. (Sólo para discos CD TEXT con nombre del cantante).

\*3 Si el título del tema de un disco CD TEXT o de un MD no se ha registrado previamente, el visor mostrará "NO NAME".

Después de seleccionar el elemento deseado, el visor cambiará automáticamente al modo de desplazamiento de indicaciones transcurridos unos segundos.

En dicho modo, todos los elementos anteriores se desplazan por el visor uno por uno en orden.

### Consejo

Es posible desactivar el modo de desplazamiento de indicaciones (consulte "Cambio de los ajustes de sonido y visualización" en la página 11).

## Desplazamiento automático del título de un disco

### — Desplazamiento automático

Si el título del disco, el nombre del cantante o el título del tema de un disco CD TEXT o de un MD supera los 8 caracteres y la función de desplazamiento automático está activada, dicha función realizará el desplazamiento automáticamente por el visor de la siguiente forma:

- El título del disco aparece al cambiar el disco (si se ha seleccionado el título de disco).
- El título del tema aparece al cambiar el tema (si se ha seleccionado el título de tema).

Si presiona **(DSPL)** para cambiar el elemento mostrado, el título del disco o del tema del MD o del disco CD TEXT se desplaza automáticamente, tanto si activa como si desactiva la función.

### 1 Durante la reproducción, presione

**(MENU)**.

### 2 Presione cualquier lado de **(PRST/DISC)** varias veces hasta que aparezca "A.SCRL".

### 3 Presione el lado + de **(SEEK/AMS)** para seleccionar "A.SCRL-ON".

### 4 Presione **(ENTER)**.

Para cancelar la función de desplazamiento automático, seleccione "A.SCRL-OFF" en el paso 3 anterior.

### Nota

En el caso de algunos discos con un gran número de caracteres, puede ocurrir lo siguiente:

- Algunos de los caracteres no se muestran.
- La función de desplazamiento automático no funciona.

## Localización de un tema específico

### — Sensor de música automático (AMS)

Durante la reproducción, presione cualquier lado de **(SEEK/AMS)** momentáneamente por cada tema que desee omitir.

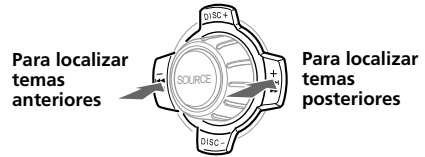

## Localización de un punto específico de un tema — Búsqueda manual

Durante la reproducción, mantenga presionado cualquier lado de **(SEEK/AMS)**. Deje de pulsarlo cuando encuentre el punto que desee.

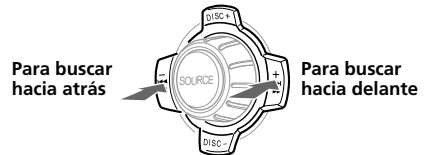

## Cambio de discos

Durante la reproducción, presione cualquier lado de **(PRST/DISC)** durante un instante.

Se inicia la reproducción del disco que se encuentra en la unidad actual.

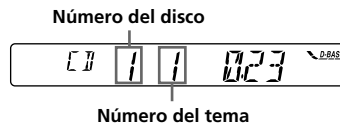
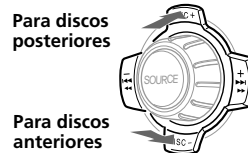

## Reproducción repetida de temas — Reproducción repetida

Es posible seleccionar:

- REP-1: para repetir un tema.
- REP-2: para repetir un disco.

**Durante la reproducción, presione ① (REP) varias veces hasta que aparezca el ajuste deseado.**



Se inicia la reproducción repetida.

Para volver al modo de reproducción normal, seleccione “REP-OFF” en el paso anterior.

## Reproducción de temas en orden aleatorio

— Reproducción aleatoria

Es posible seleccionar:

- SHUF-1: para reproducir los temas del disco actual en orden aleatorio.
- SHUF-2: para reproducir los temas de la unidad actual en orden aleatorio.
- SHUF-ALL: para reproducir todos los temas en orden aleatorio.

**Durante la reproducción, presione ② (SHUF) varias veces hasta que aparezca el ajuste deseado.**

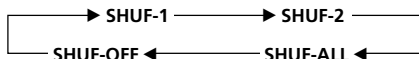

Se inicia la reproducción en orden aleatorio.

Para volver al modo de reproducción normal, seleccione “SHUF-OFF” en el paso anterior.

## Información complementaria

### Mantenimiento

#### Sustitución del fusible

Al sustituir el fusible, asegúrese de utilizar uno que coincida con el amperaje indicado en el fusible original. Si el fusible salta, compruebe la conexión de alimentación y sustitúyalo. Si después de sustituirlo vuelve a saltar, es posible que exista un funcionamiento interno defectuoso. En tal caso, póngase en contacto con el proveedor Sony más próximo.

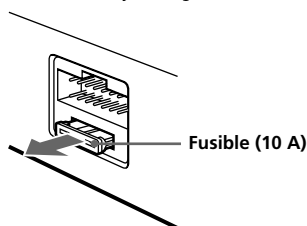

#### Advertencia

No utilice nunca un fusible con un amperaje superior al del suministrado con la unidad, ya que ésta podría dañarse.



## Limpeza de los conectores

Es posible que la unidad no funcione correctamente si los conectores de la unidad y del panel frontal no están limpios. Para evitar que ocurra esto, abra el panel frontal presionando (RELEASE) y, a continuación, extraígalo y limpie los conectores con un bastoncillo de algodón humedecido en alcohol. No aplique demasiada fuerza. De otro modo, podrían dañarse los conectores.

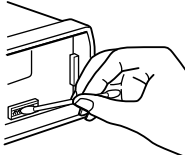

Unidad principal

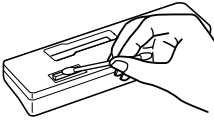

Parte posterior del panel frontal

### Notas

- Como medida de seguridad, apague el motor y extraiga la llave del interruptor de encendido antes de limpiar los conectores.
- No toque nunca los conectores directamente con los dedos o con cualquier dispositivo metálico.

## Desmontaje de la unidad

1

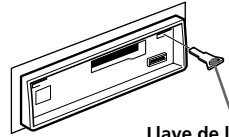

Llave de liberación (suministrada)

2

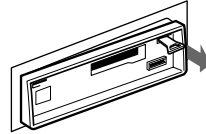

3

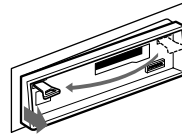

4

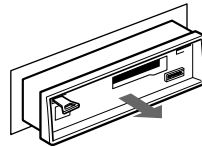

# Especificaciones

## Sección del reproductor de cassettes

Pista de cinta	4 pistas, 2 canales, estéreo
Fluctuación y trémolo	0,13 % (WRMS)
Respuesta de frecuencia	30 – 15.000 Hz
Relación señal-ruido	55 dB

## Sección del sintonizador

### FM

Gama de sintonía	Intervalo de sintonía de FM: 50 kHz/200 kHz conmutable 87,5 – 108,0 MHz (intervalo de 50 kHz) 87,5 – 107,9 MHz (intervalo de 200 kHz)
Terminal de antena	Conector para antena exterior
Frecuencia intermedia	10,7 MHz
Sensibilidad útil	9 dBf
Selectividad	75 dB a 400 kHz
Relación señal-ruido	65 dB (estéreo), 68 dB (monofónico)
Distorsión armónica a 1 kHz	0,7 % (estéreo), 0,4 % (monofónico)
Separación entre canales	35 dB a 1 kHz
Respuesta en frecuencia	30 – 15.000 Hz

### AM

Gama de sintonía	Intervalo de sintonía de AM: 9 kHz/10 kHz conmutable 531 – 1.602 kHz (intervalo de 9 kHz) 530 – 1.710 kHz (intervalo de 10 kHz)
Terminal de antena	Conector para antena exterior
Frecuencia intermedia	10,7 MHz/450 kHz
Sensibilidad	30 $\mu$ V

## Sección del amplificador de potencia

Salidas	Salidas de altavoz (conectores de sellado seguro)
Impedancia de altavoz	4 – 8 ohmios
Salida máxima de potencia	45 W $\times$ 4 (a 4 ohmios)

## Generales

Salidas	Salida de audio Cable de control de relé de antena motorizada Cable de control de amplificador de potencia Cable de control de atenuación para teléfono
Controles de tono	Graves $\pm$ 8 dB a 100 Hz Agudos $\pm$ 8 dB a 10 kHz
Requisitos de alimentación	Batería de automóvil de 12 V DC (toma a tierra negativa)
Dimensiones	Aprox. 188 $\times$ 58 $\times$ 182 mm (an/al/prf)
Dimensiones de montaje	Aprox. 182 $\times$ 53 $\times$ 163 mm (an/al/prf)
Masa	Aprox. 1,2 kg
Accesorios suministrados	Componentes para instalación y conexiones (1 juego) Estuche para el panel frontal (1)
Accesorios opcionales	Cable BUS (suministrado con un cable de pines RCA) RC-61 (1 m), RC-62 (2 m)
Equipo opcional	Cambiador de CD (10 discos) CDX-838, CDX-828, CDX-737, CDX-636 Cambiador de MD (6 discos) MDX-65 Otros cambiadores de CD/MD con el sistema BUS de Sony Selector de fuente XA-C30

*Diseño y especificaciones sujetos a cambios sin previo aviso.*

# Guía de solución de problemas

La siguiente lista de comprobaciones resulta útil para solucionar los problemas que puedan producirse al utilizar la unidad.

Antes de consultar la lista que aparece a continuación, compruebe los procedimientos de conexión y funcionamiento.

## Generales

Problema	Causa/Solución
<b>Ausencia de sonido.</b>	<ul style="list-style-type: none"><li>• Ajuste el control de equilibrio entre los altavoces en la posición central para sistemas de 2 altavoces.</li><li>• Gire el dial en sentido de las agujas del reloj para ajustar el volumen.</li></ul>
<b>Se ha borrado el contenido de la memoria.</b>	<ul style="list-style-type: none"><li>• Ha desconectado el cable de alimentación o la batería.</li><li>• Ha presionado el botón de restauración. → Vuelva a realizar el almacenamiento en la memoria.</li></ul>
<b>El visor no muestra indicaciones.</b>	Retire el panel frontal y limpie los conectores. Para obtener más información, consulte el apartado "Limpieza de los conectores" (página 15).

## Reproducción de cintas

Problema	Causa/Solución
<b>El sonido de reproducción se distorsiona.</b>	El cabezal de cinta está sucio. → Limpie el cabezal con un cassette de limpieza de tipo seco disponible en el mercado.

## Recepción de radio

Problema	Causa/Solución
<b>No es posible realizar la sintonización de programación.</b>	<ul style="list-style-type: none"><li>• Memorice la frecuencia correcta.</li><li>• La emisión es demasiado débil.</li></ul>
<b>No es posible realizar la sintonización automática.</b>	La emisión es demasiado débil. → Utilice la sintonización manual.
<b>No es posible recibir la emisora. Los ruidos obstaculizan el sonido.</b>	Conecte un cable de control de antena motorizada (azul) o un cable de fuente de alimentación auxiliar (rojo) al cable de fuente de alimentación del amplificador de antena del automóvil. (Sólo si el automóvil incorpora una antena de recepción de FM/AM en el cristal posterior/lateral.)
<b>La indicación "ST" parpadea.</b>	<ul style="list-style-type: none"><li>• Sintonice la frecuencia con precisión.</li><li>• La emisión es demasiado débil. → Realice el ajuste en el modo monofónico (MONO) (página 10).</li></ul>

## Reproducción de CD/MD

Problema	Causa/Solución
<b>El sonido salta.</b>	Disco sucio o defectuoso.

## Indicaciones de error (cuando se ha conectado una unidad de CD/MD opcional)

Las siguientes indicaciones parpadearán durante cinco segundos aproximadamente y se oirá una alarma.

Indicación	Causa	Solución
<b>NO MAG</b>	No ha insertado el cargador de discos en la unidad de CD/MD.	Inserte el cargador de discos en la unidad de CD/MD.
<b>NO DISC</b>	No ha insertado ningún disco en la unidad de CD/MD.	Inserte los discos en la unidad de CD/MD.
<b>NG DISCS</b>	No es posible reproducir un CD/MD debido a algún problema.	Inserte otro CD/MD.
<b>ERROR</b> <sup>*1</sup>	Un CD está sucio o se ha insertado al revés. <sup>*2</sup>	Limpie el CD o insértelo correctamente.
	No es posible reproducir un MD debido a algún problema. <sup>*2</sup>	Inserte otro MD.
<b>BLANK</b> <sup>*1</sup>	No ha grabado ningún tema en el MD. <sup>*2</sup>	Reproduzca un MD con temas grabados.
<b>RESET</b>	No es posible emplear la unidad de CD/MD debido a algún problema.	Presione el botón de restauración de la unidad.
<b>NO READY</b>	La tapa de la unidad de MD está abierta o los minidisos no se han insertado correctamente.	Cierre la tapa o inserte los minidisos correctamente.
<b>HI TEMP</b>	La temperatura ambiente es superior a 50°C.	Espere hasta que la temperatura descienda por debajo de 50°C.

<sup>\*1</sup> Si se produce un error durante la reproducción de un CD o de un MD, el número del CD o del MD no aparecerá en el visor.

<sup>\*2</sup> El visor mostrará el número del disco que causa el error.

Si el problema no se soluciona con las sugerencias anteriormente enumeradas, póngase en contacto con el proveedor Sony más próximo.



---

Sony  line <http://www.world.sony.com/>

---

Sony Corporation Printed in Malaysia

