

# FM/MW/LW Compact Disc Player

Operating Instructions \_\_\_\_\_ GB

Bedienungsanleitung \_\_\_\_\_ DE

Mode d'emploi \_\_\_\_\_ FR

Istruzioni per l'uso \_\_\_\_\_ IT

Gebruiksaanwijzing \_\_\_\_\_ NL

To cancel the demonstration (DEMO) display, see page 6.  
Zum Deaktivieren der Demo-Anzeige (DEMO) schlagen Sie bitte auf Seite 6 nach.  
Pour annuler la demonstration (DEMO), reportez-vous a la page 6.  
Per annullare la dimostrazione (DEMO), vedere pagina 6.  
Om de demonstratie (DEMO) te annuleren, zie pagina 6.

## CDX-GT530UI



For installation and connections, see the supplied installation/connections manual.

**CLASS 1  
LASER PRODUCT**

This label is located on the bottom of the chassis.

**Notice for customers: the following information is only applicable to equipment sold in countries applying EU Directives**

The manufacturer of this product is Sony Corporation, 1-7-1 Konan, Minato-ku, Tokyo, Japan. The Authorized Representative for EMC and product safety is Sony Deutschland GmbH, Hedelfinger Strasse 61, 70327 Stuttgart, Germany. For any service or guarantee matters please refer to the addresses given in separate service or guarantee documents.



**Disposal of Old Electrical & Electronic Equipment (Applicable in the European Union and other European countries with separate collection systems)**

This symbol on the product or on its packaging indicates that this product shall not be treated as household waste. Instead it shall be handed over to the applicable collection point for the recycling of electrical and electronic equipment. By ensuring this product is disposed of correctly, you will help prevent potential negative consequences for the environment and human health, which could otherwise be caused by inappropriate waste handling of this product. The recycling of materials will help to conserve natural resources. For more detailed information about recycling of this product, please contact your local Civic Office, your household waste disposal service or the shop where you purchased the product.

Applicable accessory: Remote commander



**Disposal of waste batteries (applicable in the European Union and other European countries with separate collection systems)**

This symbol on the battery or on the packaging indicates that the battery provided with this product shall not be treated as household waste. By ensuring these batteries are disposed of correctly, you will help prevent potentially negative consequences for the environment and human health which could otherwise be caused by inappropriate waste handling of the battery. The recycling of the materials will help to conserve natural resources.

In case of products that for safety, performance or data integrity reasons require a permanent connection with an incorporated battery, this battery should be replaced by qualified service staff only. To ensure that the battery will be treated properly, hand over the product at end-of-life to the applicable collection point for the recycling of electrical and electronic equipment.

For all other batteries, please view the section on how to remove the battery from the product safely. Hand the battery over to the applicable collection point for the recycling of waste batteries.

For more detailed information about recycling of this product or battery, please contact your local Civic Office, your household waste disposal service or the shop where you purchased the product.

ZAPPIN is a trademark of Sony Corporation.



Windows Media, and the Windows logo are trademarks or registered trademarks of Microsoft Corporation in the United States and/or other countries.

iPod is a trademark of Apple Inc., registered in the U.S. and other countries.

iPhone is a trademark of Apple Inc.

MPEG Layer-3 audio coding technology and patents licensed from Fraunhofer IIS and Thomson.

This product is protected by certain intellectual property rights of Microsoft Corporation. Use or distribution of such technology outside of this product is prohibited without a license from Microsoft or an authorized Microsoft subsidiary.

Content providers are using the digital rights management technology for Windows Media contained in this device ("WM-DRM") to protect the integrity of their content ("Secure Content") so that their intellectual property, including copyright, in such content is not misappropriated.

This device uses WM-DRM software to play Secure Content ("WM-DRM Software"). If the security of the WM-DRM Software in this device has been compromised, owners of Secure Content ("Secure Content Owners") may request that Microsoft revoke the WM-DRM Software's right to acquire new licenses to copy, display and/or play Secure Content. Revocation does not alter the WM-DRM Software's ability to play unprotected content. A list of revoked WM-DRM Software is sent to your device whenever you download a license for Secure Content from the Internet or from a PC. Microsoft may, in conjunction with such license, also download revocation lists onto your device on behalf of Secure Content Owners.

**Warning if your car's ignition has no ACC position**

Be sure to set the Auto Off function (page 17). The unit will shut off completely and automatically in the set time after the unit is turned off, which prevents battery drain.

If you do not set the Auto Off function, press and hold **OFF** until the display disappears each time you turn the ignition off.

# Table of Contents

## Getting Started

---

|   |   |
|---|---|
| Playable discs on this unit . . . . .         | 6 |
| Resetting the unit . . . . .                  | 6 |
| Canceling the DEMO mode . . . . .             | 6 |
| Preparing the card remote commander . . . . . | 6 |
| Setting the clock . . . . .                   | 6 |
| Detaching the front panel . . . . .           | 7 |
| Attaching the front panel . . . . .           | 7 |

## Location of controls and basic operations

---

|  |    |
|--|----|
| Main unit . . . . .                              | 8  |
| Card remote commander RM-X151 . . . . .          | 8  |
| Searching for a track . . . . .                  | 10 |
| Searching a track by name                        |    |
| — Quick-BrowZer . . . . .                        | 10 |
| Searching a track by listening to track passages |    |
| — ZAPPIN™ . . . . .                              | 10 |

## Radio

---

|  |    |
|--|----|
| Storing and receiving stations . . . . . | 11 |
| Storing automatically — BTM . . . . .    | 11 |
| Storing manually . . . . .               | 11 |
| Receiving the stored stations . . . . .  | 11 |
| Tuning automatically . . . . .           | 11 |
| RDS . . . . .                            | 12 |
| Overview . . . . .                       | 12 |
| Setting AF and TA . . . . .              | 12 |
| Selecting PTY . . . . .                  | 13 |
| Setting CT . . . . .                     | 13 |

## CD

---

|                                   |    |
|-----------------------------------|----|
| Display items . . . . .           | 13 |
| Repeat and shuffle play . . . . . | 13 |

## USB devices

---

|                                     |    |
|-------------------------------------|----|
| Playing back a USB device . . . . . | 14 |
| Display items . . . . .             | 14 |
| Repeat and shuffle play . . . . .   | 14 |

## iPod

---

|                                   |    |
|-----------------------------------|----|
| Playing back iPod . . . . .       | 15 |
| Display items . . . . .           | 15 |
| Setting the play mode . . . . .   | 16 |
| Repeat and shuffle play . . . . . | 16 |
| Operating an iPod directly        |    |
| — Passenger control . . . . .     | 16 |

## Other functions

---

|   |    |
|---|----|
| Changing the sound settings . . . . .         | 17 |
| Adjusting the sound characteristics . . . . . | 17 |
| Customizing the equalizer curve               |    |
| — EQ3 . . . . .                               | 17 |
| Adjusting setup items — SET . . . . .         | 17 |
| Using optional equipment . . . . .            | 18 |
| Auxiliary audio equipment . . . . .           | 18 |
| Rotary commander RM-X4S . . . . .             | 18 |

## Additional Information

---

|   |    |
|---|----|
| Precautions . . . . .                         | 19 |
| Notes on discs . . . . .                      | 19 |
| Playback order of MP3/WMA/AAC files . . . . . | 20 |
| About iPod . . . . .                          | 20 |
| Maintenance . . . . .                         | 20 |
| Removing the unit . . . . .                   | 21 |
| Specifications . . . . .                      | 22 |
| Troubleshooting . . . . .                     | 22 |
| Error displays/Messages . . . . .             | 24 |

## Support site

If you have any questions or for the latest support information on this product, please visit the web site below:

**<http://support.sony-europe.com/>**







Provides information on:

- Models and manufacturers of compatible digital audio players
- Supported MP3/WMA/AAC files

## Getting Started

### Playable discs on this unit

This unit can play CD-DA (also containing CD TEXT) and CD-R/CD-RW (MP3/WMA/AAC files (page 19)).

| Type of discs     | Label on the disc   |   |
|-------------------|---|---|
| CD-DA             |  |  |
| MP3<br>WMA<br>AAC |  |  |
|                   |  |  |

### Resetting the unit

Before operating the unit for the first time, or after replacing the car battery or changing the connections, you must reset the unit.

Detach the front panel (page 7) and press the RESET button (page 8) with a pointed object, such as a ball-point pen.

#### Note

Pressing the RESET button will erase the clock setting and some stored contents.

### Canceling the DEMO mode

You can cancel the demonstration display which appears during turning off.

- 1 Press and hold the select button.**  
The setup display appears.
- 2 Press the select button repeatedly until “DEMO” appears.**
- 3 Rotate the control dial to select “DEMO-OFF.”**
- 4 Press and hold the select button.**  
The setup is complete and the display returns to normal play/reception mode.

## Preparing the card remote commander

Remove the insulation film.

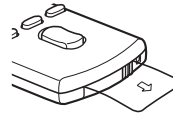

#### Tip

For how to replace the battery, see page 20.

## Setting the clock

The clock uses a 24-hour digital indication.

- 1 Press and hold the select button.**  
The setup display appears.
- 2 Press the select button repeatedly until “CLOCK-ADJ” appears.**
- 3 Press (SEEK) +.**  
The hour indication flashes.
- 4 Rotate the control dial to set the hour and minute.**  
To move the digital indication, press (SEEK) +/-.
- 5 After setting the minute, press the select button.**  
The setup is complete and the clock starts.

To display the clock, press (DSPL). Press (DSPL) again to return to the previous display.

#### Tip

You can set the clock automatically with the RDS feature (page 13).

## Detaching the front panel

You can detach the front panel of this unit to prevent theft.

### Caution alarm

If you turn the ignition switch to the OFF position without detaching the front panel, the caution alarm will sound for a few seconds. The alarm will only sound if the built-in amplifier is used.

**1 Press OFF.**

The unit is turned off.

**2 Press , then pull it off towards you.**

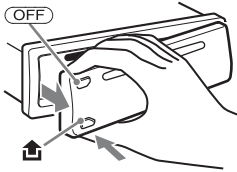

### Notes

- Do not drop or put excessive pressure on the front panel and display window.
- Do not subject the front panel to heat/high temperature or moisture. Avoid leaving it in a parked car or on a dashboard/rear tray.
- Do not detach the front panel during playback of the USB device, otherwise USB data may be damaged.

## Attaching the front panel

Engage part **(A)** of the front panel with part **(B)** of the unit, as illustrated, and push the left side into position until it clicks.

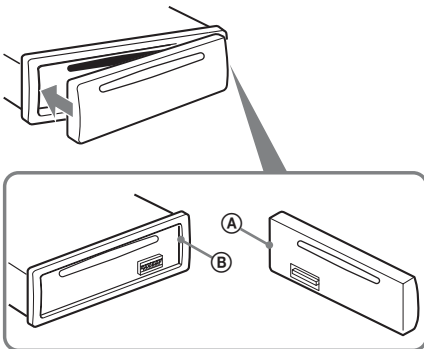

### Note

Do not put anything on the inner surface of the front panel.

# Location of controls and basic operations

## Main unit

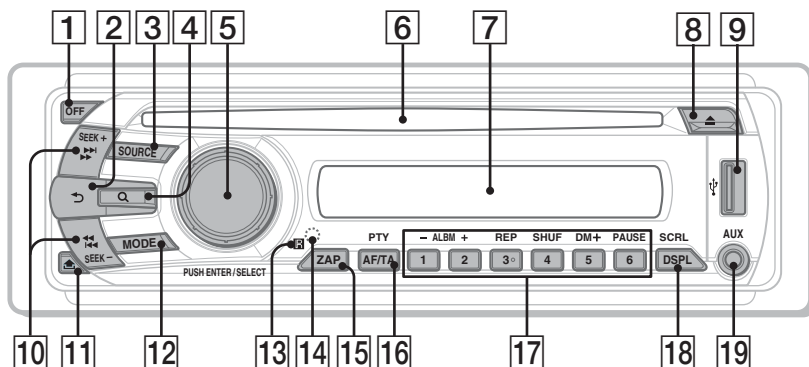

## Card remote commander RM-X151

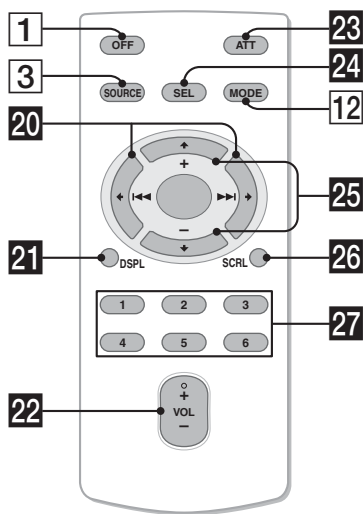

This section contains instructions on the location of controls and basic operations. For details, see the respective pages.

The corresponding buttons on the card remote commander control the same functions as those on the unit.

- 1 OFF button**  
To power off; stop the source.
- 2 ↶ (BACK) button** page 10  
To return to the previous display.
- 3 SOURCE button**  
To power on; change the source (Radio/CD/USB/AUX).
- 4 Q (BROWSE) button** page 10  
To enter the Quick-BrowZer mode.
- 5 Control dial/select button**  
To adjust volume (rotate); select setup items (press and rotate).
- 6 Disc slot**  
Insert the disc (label side up), playback starts.
- 7 Display window**
- 8 ▲ (eject) button**  
To eject the disc.
- 9 USB terminal** page 14  
To connect to the USB device.



**10 SEEK +/- buttons**

**CD/USB:**

To skip tracks (press); skip tracks continuously (press, then press again within about 1 second and hold); reverse/fast-forward a track (press and hold).

**Radio:**

To tune in stations automatically (press); find a station manually (press and hold).

**11  (front panel release) button page 7**

**12 MODE button page 11, 15, 16**

Press to: Select the radio band (FM/MW/LW)/select the play mode of iPod.

Press and hold to: Enter/cancel the passenger control.

**13 Receptor for the card remote commander**

**14 RESET button** (located behind the front panel) page 6

**15 ZAP button page 11**

To enter ZAPPIN™ mode.

**16 AF (Alternative Frequencies)/TA (Traffic Announcement)/PTY (Program Type) button page 12, 13**

To set AF and TA (press); select PTY (press and hold) in RDS.

**17 Number buttons**

**CD/USB:**

**①/②**: **ALBM -/+** (during MP3/WMA/AAC playback)

To skip albums (press); skip albums continuously (press and hold).

**③**: **REP** page 13, 14, 16

**④**: **SHUF** page 13, 14, 16

**⑤**: **DM+**

Improves digitally compressed sound, such as MP3.

To activate the DM+ function, set "ON." To cancel, set "OFF."

**⑥**: **PAUSE**

To pause playback. To cancel, press again.

**Radio:**

To receive stored stations (press); store stations (press and hold).

**18 DSPL (display)/SCRL (scroll) button page 12, 13, 14, 15, 16**

To change display items (press); scroll the display item (press and hold).



**19 AUX input jack page 18**

To connect a portable audio device.

The following buttons on the card remote commander have also different buttons/functions from the unit. Remove the insulation film before use (page 6).

**20  buttons**

To control CD/radio/USB, the same as **SEEK** -/+ on the unit.

Setup, sound setting, etc., can be operated by  .

**21 DSPL (display) button page 12, 13, 14, 15, 16**

To change display items.

**22 VOL (volume) +/- button**

To adjust volume.

**23 ATT (attenuate) button**



To attenuate the sound. To cancel, press again.

**24 SEL (select) button**

The same as the select button on the unit.

**25  buttons**

To control CD/USB, the same as **①/②** (ALBM -/+) on the unit.

Setup, sound setting, etc., can be operated by  .

**26 SCRL (scroll) button**

To scroll the display item.

**27 Number buttons**

To receive stored stations (press); store stations (press and hold).

**Note**

If the unit is turned off and the display disappears, it cannot be operated with the card remote commander unless **SOURCE** on the unit is pressed, or a disc is inserted to activate the unit first.

## Searching for a track

### Searching a track by name — Quick-BrowZer

You can search for a track in a CD or USB device easily by category.

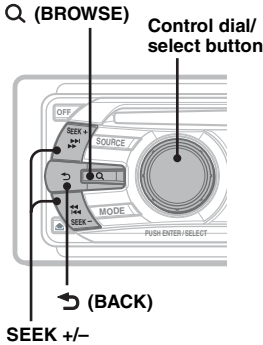

- 1 Press **Q (BROWSE)**.  
The unit enters the Quick-BrowZer mode, and the list of search categories appears.
- 2 Rotate the control dial to select the desired search category, then press it to confirm.
- 3 Repeat step 2 until the desired track is selected.  
Playback starts.

**To return to the previous display**  
Press **(BACK)**.

**To exit the Quick-BrowZer mode**  
Press **Q (BROWSE)**.

#### Note

When entering the Quick-BrowZer mode, the repeat/shuffle setting is canceled.

### Searching by skip items — Jump mode

When many items are in a category, you can search the desired item quickly.

- 1 Press **(SEEK)** + in Quick-BrowZer mode.  
The following display appears.

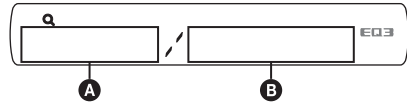

- A** Current item number
- B** Total item number in the current layer

Then the item name will appear.

- 2 Rotate the control dial to select the desired item, or one near the desired item.  
It skips in steps of 10% of the total item number.
- 3 Press the select button.  
The display returns to the Quick-BrowZer mode and the selected item appears.
- 4 Rotate the control dial to select the desired item and press it.  
Playback starts if the selected item is a track.

#### To cancel Jump mode

Press **(BACK)** or **(SEEK)** -.

### Searching a track by listening to track passages — ZAPPIN™

While playing back short track passages in a CD or USB device in sequence, you can search for a track you want to listen to.

ZAPPIN mode is suitable for searching for a track in shuffle or shuffle repeat mode.

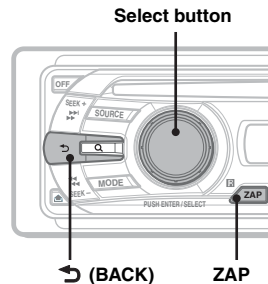

## 1 Press **ZAP** during playback.

After “ZAPPIN” appears in the display, playback starts from a passage of the next track.

The passage is played for the set time, then a click sounds and the next passage starts.

### Track

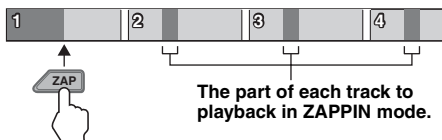

## 2 Press the select button or **ZAP** when a track you want to listen is played back.

The track that you select returns to normal play mode from the beginning.

To search a track by ZAPPIN mode again, repeat steps 1 and 2.

### Tips

- You can select the playback time from about 6 seconds/9 seconds/30 seconds (page 18). You cannot select the passage of the track to playback.
- Press **SEEK**  $-/+$  or **(1)/(2)** (ALBM  $-/+$ ) in ZAPPIN mode to skip a track or album.
- Pressing **↶** (BACK) also confirms a track to playback.

## Radio

### Storing and receiving stations

#### Caution

When tuning in stations while driving, use Best Tuning Memory (BTM) to prevent an accident.

#### Storing automatically — BTM

### 1 Press **SOURCE** repeatedly until “TUNER” appears.

To change the band, press **MODE** repeatedly. You can select from FM1, FM2, FM3, MW or LW.

### 2 Press and hold the select button.

The setup display appears.

### 3 Press the select button repeatedly until “BTM” appears.

### 4 Press **SEEK** $+$ .

The unit stores stations in order of frequency on the number buttons.

A beep sounds when the setting is stored.

#### Storing manually

### 1 While receiving the station that you want to store, press and hold a number button (**1** to **6**) until “MEM” appears.

#### Note

If you try to store another station on the same number button, the previously stored station will be replaced.

#### Tip

When an RDS station is stored, the AF/TA setting is also stored (page 12).

#### Receiving the stored stations

### 1 Select the band, then press a number button (**1** to **6**).

#### Tuning automatically

### 1 Select the band, then press **SEEK** $+/-$ to search for the station.

Scanning stops when the unit receives a station. Repeat this procedure until the desired station is received.

#### Tip

If you know the frequency of the station you want to listen to, press and hold **SEEK**  $+/-$  to locate the approximate frequency, then press **SEEK**  $+/-$  repeatedly to fine adjust to the desired frequency (manual tuning).

## Overview

FM stations with Radio Data System (RDS) service send inaudible digital information along with the regular radio program signal.

## Display items

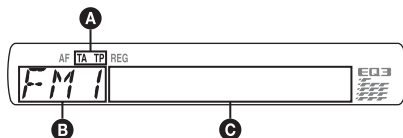

- A** TA/TP\*1
- B** Radio band, Function
- C** Frequency\*2 (Program service name), Preset number, Clock, RDS data

\*1 "TA" flashes during traffic information. "TP" lights up while such a station is received.

\*2 While receiving the RDS station, "\*" is displayed on the left of the frequency indication.

To change display items **C**, press **(DSPL)**.

## RDS services

This unit automatically provides RDS services as follows:

### AF (Alternative Frequencies)

Selects and retunes the station with the strongest signal in a network. By using this function, you can continuously listen to the same program during a long-distance drive without having to retune the same station manually.

### TA (Traffic Announcement)/TP (Traffic Program)

Provides current traffic information/programs. Any information/program received, will interrupt the currently selected source.

### PTY (Program Types)

Displays the currently received program type. Also searches your selected program type.

### CT (Clock Time)

The CT data from the RDS transmission sets the clock.

### Notes

- Depending on the country/region, not all RDS functions may be available.
- RDS will not work if the signal strength is too weak, or if the station you are tuned to is not transmitting RDS data.

## Setting AF and TA

- 1 Press **(AF/TA)** repeatedly until the desired setting appears.

| Select            | To                             |
|-------------------|--------------------------------|
| <b>AF-ON</b>      | activate AF and deactivate TA. |
| <b>TA-ON</b>      | activate TA and deactivate AF. |
| <b>AF, TA-ON</b>  | activate both AF and TA.       |
| <b>AF, TA-OFF</b> | deactivate both AF and TA.     |

## Storing RDS stations with the AF and TA setting

You can preset RDS stations along with the AF/TA setting. If you use the BTM function, only RDS stations are stored with the same AF/TA setting.

If you preset manually, you can preset both RDS and non-RDS stations with the AF/TA setting for each.

- 1 Set AF/TA, then store the station with BTM or manually.

## Receiving emergency announcements

With AF or TA on, the emergency announcements will automatically interrupt the currently selected source.

### Tip

If you adjust the volume level during a traffic announcement, that level will be stored into memory for subsequent traffic announcements, independently from the regular volume level.

## Staying with one regional program — REG

When the AF function is on: this unit's factory setting restricts reception to a specific region, so you will not be switched to another regional station with a stronger frequency.

If you leave this regional program's reception area, set "REG-OFF" in setup during FM reception (page 18).

### Note

This function does not work in the UK and in some other areas.

## Local Link function (UK only)

This function enables you to select other local stations in the area, even if they are not stored on your number buttons.

- 1 During FM reception, press a number button **(① to ⑥)** on which a local station is stored.
- 2 Within 5 seconds, press again a number button of the local station.  
Repeat this procedure until the local station is received.

## Selecting PTY

- 1 Press and hold **(A/FTA)** (PTY) during FM reception.



The current program type name appears if the station is transmitting PTY data.

- 2 Press **(A/FTA)** (PTY) repeatedly until the desired program type appears.
- 3 Press **(SEEK)** +/-.  
The unit starts to search for a station broadcasting the selected program type.

## Type of programs

**NEWS** (News), **AFFAIRS** (Current Affairs), **INFO** (Information), **SPORT** (Sports), **EDUCATE** (Education), **DRAMA** (Drama), **CULTURE** (Culture), **SCIENCE** (Science), **VARIED** (Varied), **POP M** (Popular Music), **ROCK M** (Rock Music), **EASY M** (Easy Listening), **LIGHT M** (Light Classical), **CLASSICS** (Classical), **OTHER M** (Other Music Type), **WEATHER** (Weather), **FINANCE** (Finance), **CHILDREN** (Children's Programs), **SOCIAL A** (Social Affairs), **RELIGION** (Religion), **PHONE IN** (Phone In), **TRAVEL** (Travel), **LEISURE** (Leisure), **JAZZ** (Jazz Music), **COUNTRY** (Country Music), **NATION M** (National Music), **OLDIES** (Oldies Music), **FOLK M** (Folk Music), **DOCUMENT** (Documentary)

### Note

You cannot use this function in countries/regions where no PTY data is available.

## Setting CT

- 1 Set "CT-ON" in setup (page 17).

### Notes

- The CT function may not work even though an RDS station is being received.
- There might be a difference between the time set by the CT function and the actual time.

## CD

## Display items

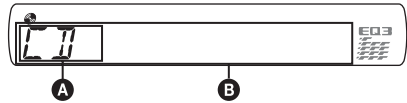

- A** Source
- B** Track name\*<sup>1</sup>, Disc/artist name\*<sup>1</sup>, Artist name\*<sup>1</sup>, Album number\*<sup>2</sup>, Album name\*<sup>1</sup>, Track number/Elapsed playing time, Clock

\*<sup>1</sup> The information of a CD TEXT, MP3/WMA/AAC is displayed.

\*<sup>2</sup> Album number is displayed only when the album is changed.

To change display items **B**, press **(DSPL)**.

### Tip

Displayed items will differ depending on the disc type, recording format and settings.

## Repeat and shuffle play

- 1 During playback, press **(3)** (REP) or **(4)** (SHUF) repeatedly until the desired setting appears.

| Select             | To play                |
|--------------------|------------------------|
| <b>(3)</b> TRACK   | track repeatedly.      |
| <b>(4)</b> ALBUM*  | album repeatedly.      |
| <b>SHUF ALBUM*</b> | album in random order. |
| <b>SHUF DISC</b>   | disc in random order.  |

\* When an MP3/WMA/AAC is played.

To return to normal play mode, select "OFF" or "SHUF OFF."

## USB devices

For details on the compatibility of your USB device, visit the support site.

### Support site

<http://support.sony-europe.com/>

- MSC (Mass Storage Class) and MTP (Media Transfer Protocol) type USB devices compliant with the USB standard can be used.
- Corresponding codec is MP3 (.mp3), WMA (.wma) and AAC (.m4a).
- Backup of data in a USB device is recommended.

### Note

Connect the USB device after starting the engine. Depending on the USB device, malfunction or damage may occur if it is connected before starting the engine.

## Playing back a USB device

### 1 Connect the USB device to the USB terminal.

When using a cable, use the one supplied with the USB device to connect.

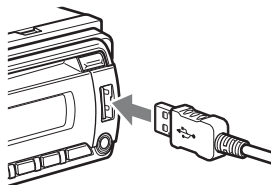

Playback starts.

If a USB device is already connected, to start playback, press **(SOURCE)** repeatedly until “USB” appears.

Press **(OFF)** to stop playback.

### Removing the USB device

1 Stop the USB device playback.

2 Remove the USB device.

If you remove your USB device during playback, data in the USB device may be damaged.

### Notes

- Do not use USB devices so large or heavy that they may fall down due to vibration, or cause a loose connection.
- Do not detach the front panel during playback of the USB device, otherwise USB data may be damaged.
- This unit cannot recognize USB devices via a USB hub.

## Display items

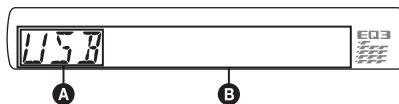

- A** Source
- B** Track name, Artist name, Album number\*, Album name, Track number/Elapsed playing time, Clock

\* Album number is displayed only when the album is changed.

To change display items **B**, press **(DSPL)**.

### Notes

- Displayed items will differ, depending on the USB device, recorded format and settings. For details, visit the support site.
- The maximum number of displayable data is as follows.
  - folders (albums): 128
  - files (tracks) per folder: 500
- Do not leave a USB device in a parked car, as malfunction may result.
- It may take time for playback to begin, depending on the amount of recorded data.
- DRM (Digital Rights Management) files may not be played.
- During playback or fast-forward/reverse of a VBR (Variable Bit Rate) MP3/WMA/AAC file, elapsed playing time may not display accurately.
- Playback of the following MP3/WMA/AAC files is not supported.
  - lossless compression
  - copyright-protected

## Repeat and shuffle play

1 During playback, press **(3)** (REP) or **(4)** (SHUF) repeatedly until the desired setting appears.

| Select             | To play                 |
|--------------------|-------------------------|
| <b>↶ TRACK</b>     | track repeatedly.       |
| <b>↶ ALBUM</b>     | album repeatedly.       |
| <b>SHUF ALBUM</b>  | album in random order.  |
| <b>SHUF DEVICE</b> | device in random order. |

After 3 seconds, the setting is complete.

To return to normal play mode, select “**↶ OFF**” or “**SHUF OFF**.”

## iPod

For details on the compatibility of your iPod, see “About iPod” on page 20 or visit the support site.

In these Operating Instructions, “iPod” is used as a general reference for the iPod functions on the iPod and iPhone, unless otherwise specified by the text or illustrations.

### Support site

<http://support.sony-europe.com/>

## Playing back iPod

Before connecting the iPod, turn down the volume of the unit.

### 1 Connect the iPod to the USB terminal via the dock connector to USB cable.

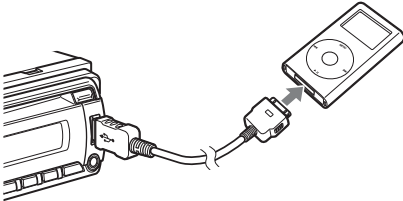

The iPod will turn on automatically, and the display will appear on the iPod screen as below.\*



#### Tip

We recommend the RC-100IP USB cable (not supplied) to connect the dock connector.

The tracks on the iPod start playing automatically from the point last played. If an iPod is already connected, to start playback press **(SOURCE)** repeatedly until “USB” appears. (“IPD” appears in the display when iPod is recognized.)

\* If the iPod was played back in the passenger control last time, this will not appear.

### 2 Press **(MODE)** to select the play mode.

The mode changes as follows:

**RESUMING** → **ALBUM** → **TRACK** →  
**PODCAST\*** → **GENRE** → **PLAYLIST**  
→ **ARTIST**

\* May not appear depending on iPod setting.

### 3 Adjust the volume.

Press **(OFF)** to stop playback.

## Removing the iPod

#### 1 Stop the iPod playback.

#### 2 Remove the iPod.

#### Caution for iPhone

When you connect an iPhone via USB, telephone volume is controlled by iPhone itself. In order to avoid sudden loud sound after a call, do not increase the volume on the unit during a telephone call.

#### Notes

- Do not detach the front panel during playback of the iPod, otherwise data may be damaged.
- This unit cannot recognize iPod via a USB hub.

#### Tips

- When the ignition key is turned to the ACC position, and the unit is on, the iPod will be recharged.
- If the iPod is disconnected during playback, “NO DEV” appears in the display of the unit.

## Resume mode

When the iPod is connected to the dock connector, the mode of this unit changes to resume mode and playback starts in the mode set by the iPod.

In resume mode, the following buttons do not function.

- **(3)** (REP)
- **(4)** (SHUF)

## Display items

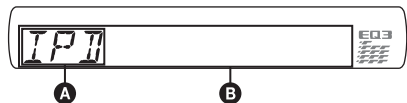

**A** Source (iPod) indication

**B** Track name, Artist name, Album name, Track number/Elapsed playing time, Clock

To change display items **B**, press **(DSPL)**.

#### Tip

When album/podcast/genre/artist/playlist is changed, its item number appears momentarily.

#### Note

Some letters stored in iPod may not be displayed correctly.

## Setting the play mode

### 1 During playback, press **(MODE)**.

The mode changes as follows:

**ALBUM** → **TRACK** → **PODCAST\*** →  
**GENRE** → **PLAYLIST** → **ARTIST**

\* May not appear depending on iPod setting.

### Skipping albums, podcasts, genres, playlists and artists

| To                | Press  |
|-------------------|--|
| Skip              | <b>(1)/(2)</b> (ALBM -/+)<br>[press once for each]   |
| Skip continuously | <b>(1)/(2)</b> (ALBM -/+)<br>[hold to desired point] |

### Repeat and shuffle play

#### 1 During playback, press **(3)** (REP) or **(4)** (SHUF) repeatedly until the desired setting appears.

| Select               | To play                   |
|----------------------|---------------------------|
| <b>↶ TRACK</b>       | track repeatedly.         |
| <b>↶ ALBUM</b>       | album repeatedly.         |
| <b>↶ PODCAST</b>     | podcast repeatedly.       |
| <b>↶ ARTIST</b>      | artist repeatedly.        |
| <b>↶ PLAYLIST</b>    | playlist repeatedly.      |
| <b>↶ GENRE</b>       | genre repeatedly.         |
| <b>SHUF ALBUM</b>    | album in random order.    |
| <b>SHUF PODCAST</b>  | podcast in random order.  |
| <b>SHUF ARTIST</b>   | artist in random order.   |
| <b>SHUF PLAYLIST</b> | playlist in random order. |
| <b>SHUF GENRE</b>    | genre in random order.    |
| <b>SHUF DEVICE</b>   | device in random order.   |

After 3 seconds, the setting is complete.

To return to normal play mode, select “**↶ OFF**” or “**SHUF OFF**.”

## Operating an iPod directly — Passenger control

You can operate an iPod connected to the dock connector directly.

### 1 During playback, press and hold

**(MODE)**.

“MODE IPOD” appears and you will be able to operate the iPod directly.

### To change the display item

Press **(DSPL)**.

The display items change as follows:

Track name → Artist name → Album name →  
MODE IPOD → Clock

### To exit the passenger control

Press and hold **(MODE)**.

Then “MODE AUDIO” will appear and the play mode will change to “RESUMING.”

#### Notes

- The volume can be adjusted only by the unit.
- If this mode is canceled, the repeat setting will be turned off.



## Other functions

### Changing the sound settings

#### Adjusting the sound characteristics

- 1 Press the select button repeatedly until the desired item appears.
- 2 Rotate the control dial to adjust the selected item.
- 3 Press ↵ (BACK).  
The setting is complete and the display returns to normal play/reception mode.

The following items can be set (follow the page reference for details):

---

#### EQ3

Selects an equalizer curve from 7 music types.

---

#### LOW\*<sup>1</sup>, MID\*<sup>1</sup>, HI\*<sup>1</sup> (page 17)

---

#### BAL (Balance)

Adjusts the sound balance between the left and right speakers.

---

#### FAD (Fader)

Adjusts the relative level between the front and rear speakers.

---

#### SUB\*<sup>2</sup> (Subwoofer volume)

Adjusts the subwoofer volume.

---

#### AUX\*<sup>3</sup> (AUX level)

Adjusts the volume level for each connected auxiliary equipment: “+18 dB” – “0 dB” – “–8 dB.”

This setting negates the need to adjust the volume level between sources.

---

\*1 When EQ3 is activated.

\*2 When the audio output is set to “SUB-OUT” (page 17).

\*3 When AUX source is activated.

---

#### Customizing the equalizer curve — EQ3

“CUSTOM” of EQ3 allows you to make your own equalizer settings.

- 1 Select a source, then press the select button repeatedly to select “EQ3.”
- 2 Rotate the control dial to select “CUSTOM.”
- 3 Press the select button repeatedly until “LOW,” “MID” or “HI” appears.
- 4 Rotate the control dial to adjust the selected item.

The volume level is adjustable in 1 dB steps, from –10 dB to +10 dB.

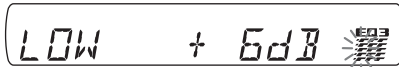

Repeat steps 3 and 4 to adjust the equalizer curve.

To restore the factory-set equalizer curve, press and hold the select button before the setting is complete.

#### 5 Press ↵ (BACK).

The setting is complete and the display returns to normal play/reception mode.

#### Tip

Other equalizer types are also adjustable.

### Adjusting setup items — SET

#### 1 Press and hold the select button.

The setup display appears.

#### 2 Press the select button repeatedly until the desired item appears.

#### 3 Rotate the control dial to select the setting (example “ON” or “OFF”).

#### 4 Press and hold the select button.

The setup is complete and the display returns to normal play/reception mode.

#### Note

Displayed items will differ, depending on the source and setting.

The following items can be set (follow the page reference for details):

---

#### CLOCK-ADJ (Clock Adjust) (page 6)

---

#### CT (Clock Time) (page 12, 13)

---

#### BEEP

Activates the beep sound: “ON,” “OFF.”

---

#### AUX-A\*<sup>1</sup> (AUX Audio)

Activates the AUX source display: “ON,” “OFF” (page 18).

---

#### A.OFF (Auto Off)

Shuts off automatically after a desired time when the unit is turned off: “NO,” “30S (seconds),” “30M (minutes),” “60M (minutes).”

---

#### SUB/REAR\*<sup>1</sup>

Switches the audio output: “SUB-OUT” (subwoofer), “REAR-OUT” (power amplifier).

---

#### DEMO (Demonstration)

Activates the demonstration: “ON,” “OFF.”

---

#### DIM (Dimmer)

Changes the display brightness: “ON,” “OFF.”

---

### M.DSPL (Motion Display)

Selects the Motion Display mode.

- "SA": to show moving patterns and spectrum analyzer.
- "OFF": to deactivate the Motion Display.

---

### A.SCRL (Auto Scroll)

Scrolls long items automatically: "ON," "OFF."

---

### LOCAL (Local Seek Mode)

- "ON": to only tune into stations with stronger signals.
- "OFF": to tune normal reception.

---

### MONO\*2 (Monaural Mode)

Selects monaural reception mode to improve poor FM reception: "ON," "OFF."

---

### REG\*2 (Regional) (page 12)

---

### Z.TIME (Zappin Time)

Selects the playback time for the ZAPPIN function.

- "Z.TIME-1 (about 6 seconds)," "Z.TIME-2 (about 9 seconds)," "Z.TIME-3 (about 30 seconds)."

---

### LPF\*3 (Low Pass Filter)

Selects the subwoofer cut-off frequency: "OFF," "80Hz," "100Hz," "120Hz," "140Hz," "160Hz."

---

### LPF NORM/REV\*3 (Low Pass Filter Normal/Reverse)

Selects the phase when the LPF is on: "NORM," "REV."

---

### HPF (High Pass Filter)

Selects the front/rear speaker cut-off frequency: "OFF," "80Hz," "100Hz," "120Hz," "140Hz," "160Hz."

---

### LOUD (Loudness)

Reinforces bass and treble for clear sound at low volume levels: "ON," "OFF."

---

### BTM (page 11)

---

\*1 When the unit is turned off.

\*2 When FM is received.

\*3 When the audio output is set to "SUB-OUT."

## Using optional equipment

### Auxiliary audio equipment

By connecting an optional portable audio device to the AUX input jack (stereo mini jack) on the unit and then simply selecting the source, you can listen on your car speakers. The volume level is adjustable for any difference between the unit and the portable audio device. Follow the procedure below:

### Connecting the portable audio device

- 1 Turn off the portable audio device.
- 2 Turn down the volume on the unit.
- 3 Connect to the unit.

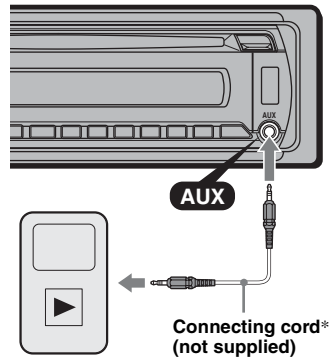

\* Be sure to use a straight type plug.

### Adjust the volume level

Be sure to adjust the volume for each connected audio device before playback.

- 1 Turn down the volume on the unit.
- 2 Press **(SOURCE)** repeatedly until "AUX" appears.  
"AUX FRONT IN" appears.
- 3 Start playback of the portable audio device at a moderate volume.
- 4 Set your usual listening volume on the unit.
- 5 Adjust the input level (page 17).

---

### Rotary commander RM-X4S

#### Attaching the label

Attach the indication label depending on how you mount the rotary commander.

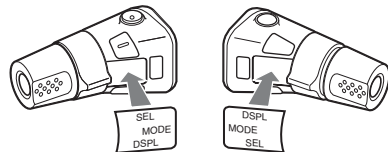

## Location of controls

The corresponding buttons on the rotary commander control the same functions as those on this unit.

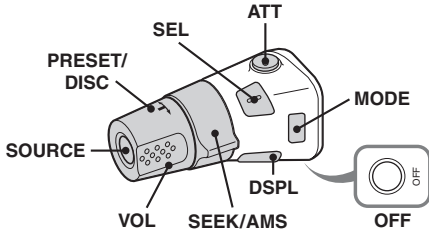

The following controls on the rotary commander require a different operation from the unit.

- **ATT (attenuate) button**  
To attenuate the sound. To cancel, press again.
- **PRESET/DISC\* control**  
**CD/USB:** The same as (1)/(2) (ALBM -/+) on the unit (push in and rotate).  
**Radio:** To receive stored stations (push in and rotate).
- **VOL (volume) control**  
The same as the control dial on the unit (rotate).
- **SEEK/AMS control**  
The same as (SEEK) +/- on the unit (rotate, or rotate and hold).
- **DSPL (display) button**  
To change display items.

\* Not available for this unit.

## Changing the operative direction

The operative direction of the controls is factory-set as shown below.

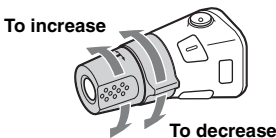

If you need to mount the rotary commander on the right hand side of the steering column, you can reverse the operative direction.

- 1 While pushing the VOL control, press and hold (SEL).

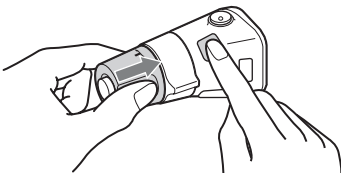

## Additional Information

### Precautions

- Cool off the unit beforehand if your car has been parked in direct sunlight.
- Power antenna (aerial) extends automatically.

### Moisture condensation

Should moisture condensation occur inside the unit, remove the disc and wait for about an hour for it to dry out; otherwise the unit will not operate properly.

### To maintain high sound quality

Do not splash liquid onto the unit or discs.

### Notes on discs

- Do not expose discs to direct sunlight or heat sources such as hot air ducts, nor leave it in a car parked in direct sunlight.
- Before playing, wipe the discs with a cleaning cloth from the center out. Do not use solvents such as benzine, thinner, commercially available cleaners.
- This unit is designed to playback discs that conform to the Compact Disc (CD) standard. DualDiscs and some of the music discs encoded with copyright protection technologies do not conform to the Compact Disc (CD) standard, therefore, these discs may not be playable by this unit.
- **Discs that this unit CANNOT play**
  - Discs with labels, stickers, or sticky tape or paper attached. Doing so may cause a malfunction, or may ruin the disc.
  - Discs with non-standard shapes (e.g., heart, square, star). Attempting to do so may damage the unit.
  - 8 cm (3 1/4 in) discs



### Notes on CD-R/CD-RW discs

- The maximum number of: (CD-R/CD-RW only)
  - folders (albums): 150 (including root folder)
  - files (tracks) and folders: 300 (may less than 300 if folder/file names contain many characters)
  - displayable characters for a folder/file name: 32 (Joliet)/64 (Romeo)
- If the multi-session disc begins with a CD-DA session, it is recognized as a CD-DA disc, and other sessions are not played back.
- **Discs that this unit CANNOT play**
  - CD-R/CD-RW of poor recording quality.
  - CD-R/CD-RW recorded with an incompatible recording device.
  - CD-R/CD-RW which is finalized incorrectly.

continue to next page →

- CD-R/CD-RW other than those recorded in music CD format or MP3 format conforming to ISO9660 Level 1/Level 2, Joliet/Romeo or multi-session.

## Maintenance

### Playback order of MP3/WMA/AAC files

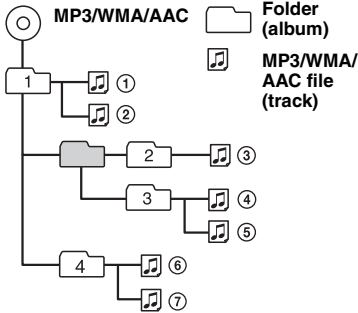

### About iPod

- You can connect to the following iPod models. Update your iPod devices to the latest software before use.
  - iPod touch
  - iPod classic
  - iPod with video\*
  - iPod nano (3rd generation)
  - iPod nano (2nd generation)
  - iPod nano (1st generation)\*
  - iPhone and iPhone 3G
- \* *Passenger control is not available for iPod nano (1st generation) or iPod with video.*
- “Made for iPod” means that an electronic accessory has been designed to connect specifically to iPod and has been certified by the developer to meet Apple performance standards.
- “Works with iPhone” means that an electronic accessory has been designed to connect specifically to iPhone and has been certified by the developer to meet Apple performance standards.
- Apple is not responsible for the operation of this device or its compliance with safety and regulatory standards.

If you have any questions or problems concerning your unit that are not covered in this manual, consult your nearest Sony dealer.

### Replacing the lithium battery of the card remote commander

Under normal conditions, the battery will last approximately 1 year. (The service life may be shorter, depending on the conditions of use.) When the battery becomes weak, the range of the card remote commander becomes shorter. Replace the battery with a new CR2025 lithium battery. Use of any other battery may present a risk of fire or explosion.

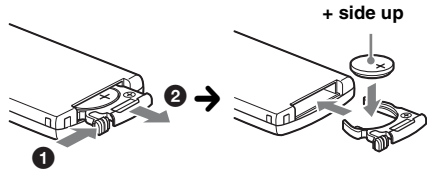

#### Notes on the lithium battery

- Keep the lithium battery out of the reach of children. Should the battery be swallowed, immediately consult a doctor.
- Wipe the battery with a dry cloth to assure a good contact.
- Be sure to observe the correct polarity when installing the battery.
- Do not hold the battery with metallic tweezers, otherwise a short-circuit may occur.

#### WARNING

Battery may explode if mistreated. Do not recharge, disassemble, or dispose of in fire.

### Fuse replacement

When replacing the fuse, be sure to use one matching the amperage rating stated on the original fuse. If the fuse blows, check the power connection and replace the fuse. If the fuse blows again after replacement, there may be an internal malfunction. In such a case, consult your nearest Sony dealer.

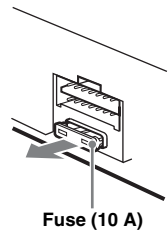

## Cleaning the connectors

The unit may not function properly if the connectors between the unit and the front panel are not clean. In order to prevent this, detach the front panel (page 7) and clean the connectors with a cotton swab. Do not apply too much force. Otherwise, the connectors may be damaged.

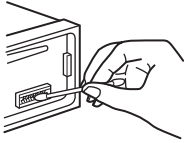

Main unit

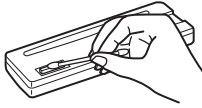

Back of the front panel

### Notes

- For safety, turn off the ignition before cleaning the connectors, and remove the key from the ignition switch.
- Never touch the connectors directly with your fingers or with any metal device.

## Removing the unit

### 1 Remove the protection collar.

- 1 Detach the front panel (page 7).
- 2 Pinch both edges of the protection collar, then pull it out.

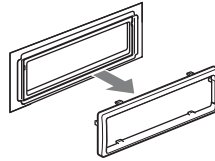
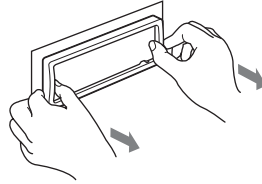

### 2 Remove the unit.

- 1 Insert both release keys simultaneously until they click.

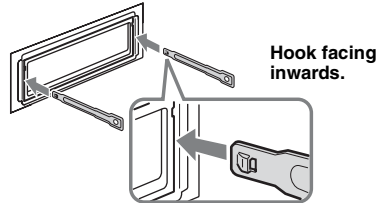

- 2 Pull the release keys to unseat the unit.

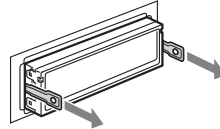

- 3 Slide the unit out of the mounting.

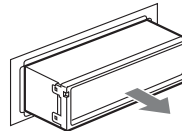

# Specifications

## CD Player section

**Signal-to-noise ratio:** 120 dB

**Frequency response:** 10 – 20,000 Hz

**Wow and flutter:** Below measurable limit

## Tuner section

### FM

**Tuning range:** 87.5 – 108.0 MHz

**Antenna (aerial) terminal:**

External antenna (aerial) connector

**Intermediate frequency:** 150 kHz

**Usable sensitivity:** 10 dBf

**Selectivity:** 75 dB at 400 kHz

**Signal-to-noise ratio:** 70 dB (mono)

**Separation:** 40 dB at 1 kHz

**Frequency response:** 20 – 15,000 Hz

### MW/LW

**Tuning range:**

MW: 531 – 1,602 kHz

LW: 153 – 279 kHz

**Antenna (aerial) terminal:**

External antenna (aerial) connector

**Intermediate frequency:** 25 kHz

**Sensitivity:** MW: 26  $\mu$ V, LW: 45  $\mu$ V

## USB Player section

**Interface:** USB (Full-speed)

**Maximum current:** 500mA

## Power amplifier section

**Output:** Speaker outputs (sure seal connectors)

**Speaker impedance:** 4 – 8 ohms

**Maximum power output:** 52 W  $\times$  4 (at 4 ohms)

## General

### Outputs:

Audio outputs terminal (front, sub/rear switchable)

Power antenna (aerial) relay control terminal

Power amplifier control terminal

### Inputs:

Telephone ATT control terminal

Remote controller input terminal

Antenna (aerial) input terminal

AUX input jack (stereo mini jack)

USB signal input terminal

### Tone controls:

Low:  $\pm 10$  dB at 60 Hz (XPLOD)

Mid:  $\pm 10$  dB at 1 kHz (XPLOD)

High:  $\pm 10$  dB at 10 kHz (XPLOD)

**Power requirements:** 12 V DC car battery  
(negative ground (earth))

**Dimensions:** Approx. 178  $\times$  50  $\times$  179 mm  
(7  $\frac{1}{8}$   $\times$  2  $\times$  7  $\frac{1}{8}$  in) (w/h/d)

**Mounting dimensions:** Approx. 182  $\times$  53  $\times$  162 mm  
(7  $\frac{1}{4}$   $\times$  2  $\frac{1}{8}$   $\times$  6  $\frac{1}{2}$  in) (w/h/d)

**Mass:** Approx. 1.2 kg (2 lb 11 oz)

### Supplied accessory:

Card remote commander: RM-X151

Parts for installation and connections (1 set)

### Optional accessories/equipment:

Rotary commander: RM-X4S

USB connection cable for iPod: RC-100IP

Your dealer may not handle some of the above listed accessories. Please ask the dealer for detailed information.

*Design and specifications are subject to change without notice.*



- Halogenated flame retardants are not used in the certain printed wiring boards.
- Halogenated flame retardants are not used in cabinets.
- Packaging cushions are made from paper.

## Troubleshooting

The following checklist will help you remedy problems you may encounter with your unit. Before going through the checklist below, check the connection and operating procedures.

If the problem is not solved, visit the following support site.

### Support site

<http://support.sony-europe.com/>

## General

### No power is being supplied to the unit.

- Check the connection or fuse.
- If the unit is turned off and the display disappears, it cannot be operated with the remote commander.  
→ Turn on the unit.

### The power antenna (aerial) does not extend.

The power antenna (aerial) does not have a relay box.

### No sound.

- The ATT function is activated, or the Telephone ATT function (when the interface cable of a car telephone is connected to the ATT lead) is activated.
- The position of the fader control “FAD” is not set for a 2-speaker system.

### No beep sound.

- The beep sound is canceled (page 17).
- An optional power amplifier is connected and you are not using the built-in amplifier.

### The contents of the memory have been erased.

- The RESET button has been pressed.  
→ Store again into the memory.
- The power supply lead or battery has been disconnected or it is not connected properly.

### Stored stations and correct time are erased.

### The fuse has blown.

### Makes noise when the position of the ignition is switched.

The leads are not matched correctly with the car's accessory power connector.

---

**During playback or reception, demonstration mode starts.**

If no operation is performed for 5 minutes with "DEMO-ON" set, demonstration mode starts.  
→ Set "DEMO-OFF" (page 17).

---

**The display disappears from/does not appear in the display window.**

- The dimmer is set "DIM-ON" (page 17).
- The display disappears if you press and hold **(OFF)**.  
→ Press and hold **(OFF)** on the unit until the display appears.
- The connectors are dirty (page 21).

---

**The Auto Off function does not operate.**

The unit is turned on. The Auto Off function activates after turning off the unit.  
→ Turn off the unit.

---

**CD playback**

---

**The disc cannot be loaded.**

- Another disc is already loaded.
- The disc has been forcibly inserted upside down or in the wrong way.

---

**The disc does not playback.**

- Defective or dirty disc.
- The CD-Rs/CD-RWs are not for audio use (page 19).

---

**MP3/WMA/AAC files cannot be played back.**

The disc is incompatible with the MP3/WMA/AAC format and version. For details on playable discs and formats, visit the support site.

---

**MP3/WMA/AAC files take longer to play back than others.**

The following discs take a longer time to start playback.

- a disc recorded with a complicated tree structure.
- a disc recorded in Multi Session.
- a disc to which data can be added.

---

**The display items do not scroll.**

- For discs with very many characters, those may not scroll.
- "A.SCRL" is set to "OFF."  
→ Set "A.SCRL-ON" (page 18).  
→ Press and hold **(DSPL)** (SCRL).

---

**The sound skips.**

- Installation is not correct.  
→ Install the unit at an angle of less than 45° in a sturdy part of the car.
- Defective or dirty disc.

---

**The operation buttons do not function.**

---

**The disc will not eject.**

Press the RESET button (page 6).

---

**Radio reception**

---

**The stations cannot be received.**

---

**The sound is hampered by noises.**

The connection is not correct.

- Connect a power antenna (aerial) control lead (blue) or accessory power supply lead (red) to the power supply lead of a car's antenna (aerial) booster (only when your car has built-in FM/MW/LW antenna (aerial) in the rear/side glass).
- Check the connection of the car antenna (aerial).
- If the auto antenna (aerial) will not go up, check the connection of the power antenna (aerial) control lead.

---

**Preset tuning is not possible.**

- Store the correct frequency in the memory.
- The broadcast signal is too weak.

---

**Automatic tuning is not possible.**

- Setting of the local seek mode is not correct.  
→ Tuning stops too frequently:  
Set "LOCAL-ON" (page 18).  
→ Tuning does not stop at a station:  
Set "LOCAL-OFF" (page 18).
- The broadcast signal is too weak.  
→ Perform manual tuning.

---

**During FM reception, the "ST" indication flashes.**

- Tune in the frequency accurately.
- The broadcast signal is too weak.  
→ Set "MONO-ON" (page 18).

---

**An FM program broadcast in stereo is heard in monaural.**

The unit is in monaural reception mode.  
→ Set "MONO-OFF" (page 18).

---

**RDS**

---

**The SEEK starts after a few seconds of listening.**

The station is non-TP or has weak signal.  
→ Deactivate TA (page 12).

---

**No traffic announcements.**

- Activate TA (page 12).
- The station does not broadcast any traffic announcements despite being TP.  
→ Tune in another station.

---

**PTY displays "- - - - -."**

- The current station is not an RDS station.
- RDS data has not been received.
- The station does not specify the program type.

---

**USB playback**

---

**You cannot play back items via a USB hub.**

This unit cannot recognize USB devices via a USB hub.

---

**Cannot play back items.**

A USB device does not work.  
→ Reconnect it.

continue to next page →

---

**The USB device takes longer to play back.**

The USB device contains files with a complicated tree structure.

---

**A beep sounds.**

During playback, the USB device has been disconnected.

→ Before disconnecting a USB device, make sure to stop playback first for data protection.

---

**The sound is intermittent.**

The sound may be intermittent at a high-bit-rate of more than 320 kbps.

---

---

## Error displays/Messages

---

---

**CHECKING**

The unit is confirming the connection of a USB device.

→ Wait until confirming the connection is finished.

---

**ERROR**

- The disc is dirty or inserted upside down.  
→ Clean or insert the disc correctly.
- A blank disc has been inserted.
- The disc cannot play due to a problem.  
→ Insert another disc.
- USB device was not automatically recognized.  
→ Reconnect it again.
- Press **▲** to remove the disc.

---

**FAILURE**

The connection of speakers/amplifiers is incorrect.

→ See the installation/connections manual of this model to check the connection.

---

**HUB NO SUPRT**

USB hub is not supported on this unit.

---

**L. SEEK +/-**

The local seek mode is on during automatic tuning.

---

**NO AF**

There is no alternative frequency for the current station.

→ Press **(SEEK) +/-** while the program service name is flashing. The unit starts searching for another frequency with the same PI (Program Identification) data (“PI SEEK” appears).

---

**NO DEV (No Device)**

**(SOURCE)** is selected without a USB device connected. A USB device or a USB cable has been disconnected during playback.

→ Be sure to connect a USB device and USB cable.

---

**NO MUSIC**

The disc or USB device does not contain a music file.

→ Insert a music CD in this unit.

→ Connect a USB device with a music file in it.

---

**NO NAME**

A disc/album/artist/track name is not written in the track.

---

**NO TP**

The unit will continue searching for available TP stations.

---

---

**OFFSET**

There may be an internal malfunction.

→ Check the connection. If the error indication remains on in the display, consult your nearest Sony dealer.

---

**OVERLOAD**

USB device is overloaded.

→ Disconnect the USB device, then change the source by pressing **(SOURCE)**.

→ Indicates that the USB device is out of order, or an unsupported device is connected.

---

**READ**

The unit is reading all track and album information on the disc.

→ Wait until reading is complete and playback starts automatically. Depending on the disc structure, it may take more than a minute.

---

**RESET**

The CD unit or USB device cannot be operated due to a problem.

→ Press the **RESET** button (page 6).

---

**USB NO SUPRT (USB Not Support)**

The connected USB device is not supported.

→ For details on the compatibility of your USB device, visit the support site.

---

**“LLLL” or “rrrr”**

During reverse or fast-forward, you have reached the beginning or the end of the disc and you cannot go any further.

---

**“—”**

The character cannot be displayed with the unit.

---

If these solutions do not help improve the situation, consult your nearest Sony dealer.

If you take the unit to be repaired because of CD playback trouble, bring the disc that was used at the time the problem began.





## Wichtig!

Bitte nehmen Sie sich etwas Zeit, um den Geräte-Pass vollständig auszufüllen. Dieser befindet sich auf der hinteren Umschlagseite dieser Bedienungsanleitung.

Zur Installation und zum Anschluss siehe die mitgelieferte Installations-/Anschlussanleitung.

**CLASS 1  
LASER PRODUCT**

Dieses Etikett befindet sich an der Unterseite des Gehäuses.

### Hinweis für Kunden: Die folgenden Informationen gelten nur für Geräte, die in Ländern verkauft werden, in denen EU-Richtlinien gelten

Der Hersteller dieses Produkts ist Sony Corporation, 1-7-1 Konan, Minato-ku, Tokio, Japan. Autorisierter Vertreter für EMV und Produktsicherheit ist Sony Deutschland GmbH, Hedelfinger Straße 61, 70327 Stuttgart, Deutschland. Kontaktadressen für Kundendienst oder Garantiansprüche finden Sie in den separaten Kundendienst- oder Garantiedokumenten.



**Entsorgung von gebrauchten elektrischen und elektronischen Geräten (anzuwenden in den Ländern der Europäischen Union und anderen europäischen Ländern mit einem separaten Sammelsystem für diese Geräte)**

Das Symbol auf dem Produkt oder seiner Verpackung weist darauf hin, dass dieses Produkt nicht als normaler Haushaltsabfall zu behandeln ist, sondern an einer Annahmestelle für das Recycling von elektrischen und elektronischen Geräten abgegeben werden muss. Durch Ihren Beitrag zum korrekten Entsorgen dieses Produkts schützen Sie die Umwelt und die Gesundheit Ihrer Mitmenschen. Umwelt und Gesundheit werden durch falsches Entsorgen gefährdet. Materialrecycling hilft, den Verbrauch von Rohstoffen zu verringern. Weitere Informationen über das Recycling dieses Produkts erhalten Sie von Ihrer Gemeinde, den kommunalen Entsorgungsbetrieben oder dem Geschäft, in dem Sie das Produkt gekauft haben.

Geeignetes Zubehör: Fernbedienung



**Entsorgung von gebrauchten Batterien und Akkus (anzuwenden in den Ländern der Europäischen Union und anderen europäischen Ländern mit einem separaten Sammelsystem für diese Produkte)**

Das Symbol auf der Batterie/dem Akku oder der Verpackung weist darauf hin, dass diese nicht als normaler Haushaltsabfall zu behandeln sind. Durch Ihren Beitrag zum korrekten Entsorgen dieser Batterien/Akkus schützen Sie die Umwelt und die Gesundheit Ihrer Mitmenschen. Umwelt und Gesundheit werden durch falsches Entsorgen gefährdet. Materialrecycling hilft, den Verbrauch von Rohstoffen zu verringern.

Bei Produkten, die auf Grund ihrer Sicherheit, der Funktionalität oder als Sicherung vor Datenverlust eine ständige Verbindung zur eingebauten Batterie benötigen, sollte die Batterie nur durch qualifiziertes Servicepersonal ausgetauscht werden.

Um sicherzustellen, dass die Batterie korrekt entsorgt wird, geben Sie das Produkt zwecks Entsorgung an einer Annahmestelle für das Recycling von elektrischen und elektronischen Geräten ab.

Für alle anderen Batterien entnehmen Sie die Batterie bitte entsprechend dem Kapitel über die sichere Entfernung der Batterie. Geben Sie die Batterie an einer Annahmestelle für das Recycling von Batterien/Akkus ab. Weitere Informationen über das Recycling dieses Produkts oder der Batterie erhalten Sie von Ihrer Gemeinde, den kommunalen Entsorgungsbetrieben oder dem Geschäft, in dem Sie das Produkt gekauft haben.

ZAPPIN ist ein Markenzeichen der Sony Corporation.



Windows Media und das Windows-Logo sind Markenzeichen oder eingetragene Markenzeichen der Microsoft Corporation in den USA und/oder anderen Ländern.

iPod ist ein in den USA und anderen Ländern eingetragenes Markenzeichen von Apple Inc.

iPhone ist ein Markenzeichen von Apple Inc.

MPEG Layer-3 Audiocodier-technologie und Patente lizenziert von Fraunhofer IIS und Thomson.

Dieses Produkt ist durch bestimmte gewerbliche Schutz- und Urheberrechte der Microsoft Corporation geschützt. Die Verwendung oder der Vertrieb derartiger Technologie außerhalb dieses Produkts ohne eine Lizenz von Microsoft oder einer autorisierten Microsoft-Niederlassung ist untersagt.

Inhaltsanbieter verwenden die in diesem Gerät enthaltene Technologie zur Verwaltung digitaler Rechte für Windows Media („WM-DRM“, Windows Media Digital Rights Management), um die Integrität des Inhalts („Sicherer Inhalt“) zu gewährleisten, sodass sich keine Person das geistige Eigentum, einschließlich Urheberrecht, an diesen Inhalten widerrechtlich aneignen kann. Bei diesem Gerät wird WM-DRM-Software zum Wiedergeben sicherer Inhalte verwendet („WM-DRM-Software“). Bei Gefährdung der Sicherheit der WM-DRM-Software dieses Geräts können Eigentümer sicherer Inhalte („Secure Content Owners“) fordern, dass Microsoft das Recht der WM-DRM-Software zum Erwerb neuer Lizenzen zum Kopieren, Anzeigen und/oder Wiedergeben von sicherem Inhalt aufhebt. Trotz der Aufhebung kann mithilfe der WM-DRM-Software ungeschützter Inhalt wiedergegeben werden. Eine Liste widerrufener WM-DRM-Software wird jedes Mal an Ihr Gerät gesendet, wenn Sie eine Lizenz für sicheren Inhalt aus dem Internet oder von einem PC herunterladen. Microsoft lädt möglicherweise im Auftrag von Secure Content Owners zusammen mit einer solchen Lizenz Sperrlisten auf Ihr Gerät herunter.

**Warnhinweis, wenn die Zündung Ihres Fahrzeugs nicht über eine Zubehörposition (ACC oder I) verfügt**

Aktivieren Sie unbedingt die Abschaltautomatik (Seite 19). Nach dem Ausschalten wird das Gerät dann nach der voreingestellten Zeit automatisch vollständig abgeschaltet, so dass der Autobatterie kein Strom mehr entzogen wird. Wenn Sie die Abschaltautomatik nicht aktivieren, müssen Sie jedes Mal, wenn Sie die Zündung ausschalten, die Taste **(OFF)** gedrückt halten, bis die Anzeige ausgeblendet wird.

## Vorbereitungen

---

|   |   |
|---|---|
| Auf diesem Gerät abspielbare CDs . . . . .    | 6 |
| Zurücksetzen des Geräts . . . . .             | 6 |
| Beenden des DEMO-Modus . . . . .              | 6 |
| Vorbereiten der Kartenfernbedienung . . . . . | 6 |
| Einstellen der Uhr . . . . .                  | 6 |
| Abnehmen der Frontplatte . . . . .            | 7 |
| Anbringen der Frontplatte . . . . .           | 7 |

## Lage und Grundfunktionen der Teile und Bedienelemente

---

|  |    |
|--|----|
| Hauptgerät . . . . .   | 8  |
| Kartenfernbedienung RM-X151 . . . . .                                  | 8  |
| Suchen nach einem Titel . . . . .                                      | 10 |
| Suchen nach einem Titel anhand seines Namens — Quick-BrowZer . . . . . | 10 |
| Suchen nach einem Titel durch Anspielen der Titel — ZAPPIN™ . . . . .  | 11 |

## Radio

---

|   |    |
|---|----|
| Speichern und Empfangen von Sendern . . . . .       | 11 |
| Automatisches Speichern von Sendern — BTM . . . . . | 11 |
| Manuelles Speichern von Sendern . . . . .           | 11 |
| Einstellen gespeicherter Sender . . . . .           | 11 |
| Automatisches Einstellen von Sendern . . . . .      | 12 |
| RDS . . . . .                                       | 12 |
| Übersicht . . . . .                                 | 12 |
| Einstellen von AF und TA . . . . .                  | 12 |
| Auswählen des Programmtyps (PTY) . . . . .          | 13 |
| Einstellen der Uhrzeit (CT) . . . . .               | 13 |

## CD

---

|                                    |    |
|------------------------------------|----|
| Informationen im Display . . . . . | 14 |
| Repeat und Shuffle Play . . . . .  | 14 |

## USB-Geräte

---

|  |    |
|--|----|
| Wiedergabe mit einem USB-Gerät . . . . . | 14 |
| Informationen im Display . . . . .       | 15 |
| Repeat und Shuffle Play . . . . .        | 15 |

## iPod

---

|  |    |
|--|----|
| Wiedergabe mit einem iPod . . . . .                        | 16 |
| Informationen im Display . . . . .                         | 17 |
| Einstellen des Wiedergabemodus . . . . .                   | 17 |
| Repeat und Shuffle Play . . . . .                          | 17 |
| Direktes Bedienen eines iPod — Direkte Steuerung . . . . . | 18 |

## Weitere Funktionen

---

|  |    |
|--|----|
| Ändern der Klangeinstellungen . . . . .                      | 18 |
| Einstellen der Klangeigenschaften . . . . .                  | 18 |
| Individuelles Einstellen der Equalizer-Kurve — EQ3 . . . . . | 19 |
| Einstellen von Konfigurationsoptionen — SET . . . . .        | 19 |
| Verwenden gesondert erhältlicher Geräte . . . . .            | 20 |
| Zusätzliche Audiogeräte . . . . .                            | 20 |
| Joystick RM-X4S . . . . .                                    | 21 |

## Weitere Informationen

---

|   |    |
|---|----|
| Sicherheitsmaßnahmen . . . . .                            | 22 |
| Hinweise zu CDs . . . . .                                 | 22 |
| Wiedergabereihenfolge von MP3-/WMA-/AAC-Dateien . . . . . | 22 |
| Der iPod . . . . .  | 22 |
| Wartung . . . . .   | 23 |
| Ausbauen des Geräts . . . . .                             | 24 |
| Technische Daten . . . . .                                | 24 |
| Störungsbehebung . . . . .                                | 25 |
| Fehleranzeigen/Meldungen . . . . .                        | 26 |

## Support-Website

Wenn Sie Fragen haben oder die neuesten Support-Informationen zu diesem Produkt abrufen möchten, rufen Sie bitte folgende Website auf:

**<http://support.sony-europe.com/>**







Hier finden Sie folgende Informationen:

- Modelle und Hersteller kompatibler digitaler Audioplayer
- Unterstützte MP3-/WMA-/AAC-Dateien

## Vorbereitungen

### Auf diesem Gerät abspielbare CDs

Mit dem Gerät lassen sich CD-DAs (auch solche mit CD TEXT) und CD-Rs/CD-RWs (MP3-/WMA-/AAC-Dateien) abspielen (Seite 22).

| CD-Typ            | Beschriftung auf der CD  |
|-------------------|--|
| CD-DA             |    |
| MP3<br>WMA<br>AAC |  <br>  |

## Zurücksetzen des Geräts

Bevor Sie das Gerät zum ersten Mal benutzen oder wenn Sie die Autobatterie ausgetauscht oder die Verbindungen gewechselt haben, müssen Sie das Gerät zurücksetzen. Nehmen Sie die Frontplatte ab (Seite 7) und drücken Sie die Taste RESET (Seite 8) mit einem spitzen Gegenstand, wie z. B. einem Kugelschreiber.

### Hinweis

Wenn Sie die Taste RESET drücken, werden die eingestellte Uhrzeit und einige weitere gespeicherte Einstellungen gelöscht.

## Beenden des DEMO-Modus

Sie können die Demo, die beim Ausschalten des Geräts angezeigt wird, abbrechen.

- 1 Halten Sie die Auswahltaste gedrückt.**  
Die Einstellanzeige erscheint.
- 2 Drücken Sie die Auswahltaste so oft, bis „DEMO“ angezeigt wird.**
- 3 Wählen Sie durch Drehen des Steuerreglers die Einstellung „DEMO-OFF“.**
- 4 Halten Sie die Auswahltaste gedrückt.**  
Die Einstellung ist damit abgeschlossen und im Display erscheint wieder die Anzeige für den normalen Wiedergabemodus bzw. Empfangsmodus.

## Vorbereiten der Kartenfernbedienung

Entfernen Sie die Isolierfolie.

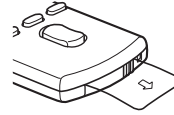

### Tipp

Informationen zum Austauschen der Batterie finden Sie auf Seite 23.

## Einstellen der Uhr

Die Uhr zeigt die Uhrzeit im 24-Stunden-Format digital an.

- 1 Halten Sie die Auswahltaste gedrückt.**  
Die Einstellanzeige erscheint.
- 2 Drücken Sie die Auswahltaste so oft, bis „CLOCK-ADJ“ angezeigt wird.**
- 3 Drücken Sie (SEEK) +.**  
Die Stundenanzeige blinkt.
- 4 Drehen Sie den Steuerregler, um die Stunden und Minuten einzustellen.**  
Drücken Sie (SEEK) +/-, um zur jeweils nächsten Ziffer in der Digitalanzeige zu wechseln.
- 5 Drücken Sie die Auswahltaste, nachdem Sie die Minuten eingestellt haben.**  
Der Einstellvorgang ist damit abgeschlossen und die Uhr beginnt zu laufen.

Zum Einblenden der Uhrzeit drücken Sie (DSPL). Drücken Sie (DSPL) erneut, um zur vorherigen Anzeige zurückzuschalten.

### Tipp

Mithilfe der RDS-Funktion können Sie die Uhr auch automatisch einstellen lassen (Seite 13).

## Abnehmen der Frontplatte

Um zu verhindern, dass das Gerät gestohlen wird, können Sie die Frontplatte abnehmen.

### Warnton

Wenn Sie den Zündschlüssel in die Position OFF stellen, ohne die Frontplatte abzunehmen, ertönt einige Sekunden lang ein Warnton.

Der Warnton wird nur ausgegeben, wenn der integrierte Verstärker verwendet wird.

#### 1 Drücken Sie (OFF).

Das Gerät schaltet sich aus.

#### 2 Drücken Sie und ziehen Sie die Frontplatte auf sich zu und heraus.

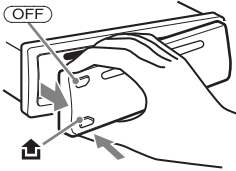

### Hinweise

- Lassen Sie die Frontplatte nicht fallen und drücken Sie nicht zu stark auf die Frontplatte und das Display.
- Schützen Sie die Frontplatte vor Hitze bzw. hohen Temperaturen und vor Feuchtigkeit. Lassen Sie sie nicht in geparkten Autos, auf dem Armaturenbrett oder auf der Hutablage liegen.
- Nehmen Sie die Frontplatte nicht ab, während die Wiedergabe am USB-Gerät läuft. Andernfalls können die USB-Daten beschädigt werden.

## Anbringen der Frontplatte

Setzen Sie Teil (A) der Frontplatte wie abgebildet an Teil (B) am Gerät an und drücken Sie dann die linke Seite hinein, bis sie mit einem Klicken einrastet.

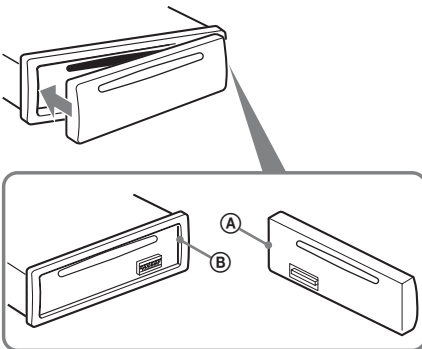

### Hinweis

Legen Sie auf der Innenseite der Frontplatte nichts ab.

## Hauptgerät

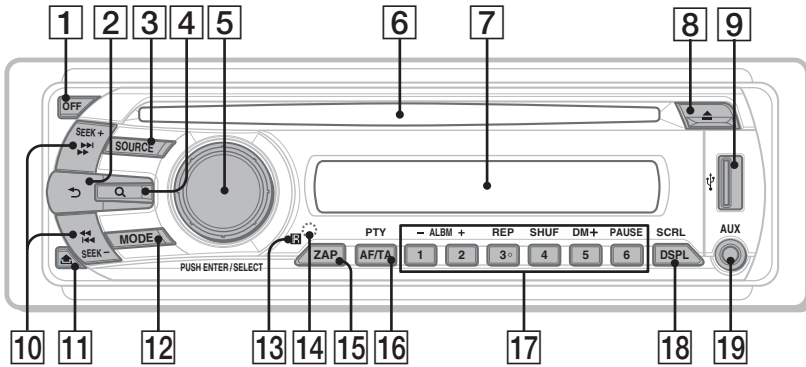

## Kartenfernbedienung RM-X151

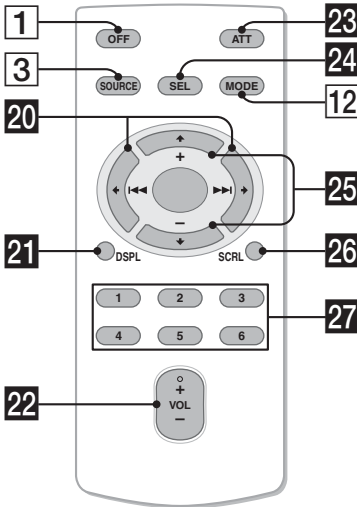

In diesem Abschnitt werden Lage und Grundfunktionen der Teile und Bedienelemente beschrieben. Nähere Erläuterungen finden Sie auf den jeweiligen Seiten. Die entsprechenden Tasten auf der Kartenfernbedienung haben dieselbe Funktion wie die Tasten am Gerät.

### 1 Taste OFF

Ausschalten bzw. Stoppen der Tonquelle.

### 2 Taste ↶ (BACK) Seite 10

Zurückschalten zur vorherigen Anzeige.

### 3 Taste SOURCE

Einschalten bzw. Wechseln der Tonquelle (Radio/CD/USB/AUX).

### 4 Taste Q (BROWSE) Seite 10

Aktivieren des Quick-BrowZer-Modus.

### 5 Steuerregler/AuswahltaSte

Einstellen der Lautstärke (drehen) bzw. Auswählen von Einstelloptionen (drücken und drehen).

### 6 CD-Einschub

Legen Sie eine CD mit der beschrifteten Seite nach oben ein. Die Wiedergabe beginnt.

### 7 Display

### 8 Taste ↷ (Auswerfen)

Auswerfen der CD.

### 9 USB-Anschluss Seite 14

Anschließen eines USB-Geräts.

### 10 Tasten SEEK +/-

#### CD/USB:

Überspringen von Titeln (drücken), Überspringen mehrerer Titel hintereinander (drücken, dann innerhalb von 1 Sekunde erneut drücken und gedrückt halten) bzw. Rückwärts-/Vorwärtssuchen in einem Titel (gedrückt halten).



### Radio:

Automatisches Einstellen von Sendern (drücken) bzw. manuelle Sendersuche (gedrückt halten).

- 11 Taste  (Lösen der Frontplatte)**  
Seite 7

- 12 Taste MODE** Seite 11, 16, 18

Drücken: Auswählen des Radiofrequenzbereichs (FM (UKW)/MW/LW)/Auswählen des Wiedergabemodus am iPod.

Gedrückt halten: Einschalten/Abbrechen der direkten Steuerung.

- 13 Empfänger für die Kartenfernbedienung**

- 14 Taste RESET** (Hinter der Frontplatte)  
Seite 6

- 15 Taste ZAP** Seite 11  
Aufrufen des ZAPPIN™-Modus.

- 16 Taste AF (Alternativfrequenzen)/TA (Verkehrsdurchsagen)/PTY (Programmtypauswahl)** Seite 12, 13  
Einstellen von AF und TA (drücken) bzw. Auswählen des Programmtyps (PTY) bei einem RDS-Sender (gedrückt halten).

- 17 Zahlentasten (Stationstasten)**  
**CD/USB:**  
**①/②: ALBM -/+** (während der MP3-/WMA-/AAC-Wiedergabe)

Überspringen von Alben (drücken) bzw. Überspringen mehrerer Alben hintereinander (gedrückt halten).

- ③: REP** Seite 14, 15, 17

- ④: SHUF** Seite 14, 15, 17

- ⑤: DM+**

Dient zum Verbessern digital komprimierten Klangs, wie z. B. bei MP3-Dateien.

Zum Aktivieren der DM+-Funktion wählen Sie „ON“. Zum Deaktivieren der Funktion stellen Sie „OFF“ ein.

- ⑥: PAUSE**  
Anhalten der Wiedergabe. Zum Beenden der Funktion drücken Sie die Taste erneut.

### Radio:

Einstellen gespeicherter Sender (drücken) bzw. Speichern von Sendern (gedrückt halten).

- 18 Taste DSPL (Anzeige)/SCRL (Bildlauf)**  
Seite 12, 14, 15, 17, 18

Wechseln der Informationen im Display (drücken) bzw. Durchlaufenlassen der Informationen im Display (gedrückt halten).

- 19 AUX-Eingangsbuchse** Seite 20  
Anschließen eines tragbaren Audiogeräts.

Die folgenden Tasten auf der Kartenfernbedienung unterscheiden sich außerdem hinsichtlich ihres Namens bzw. ihrer Funktion von denen am Gerät. Ziehen Sie vor dem Gebrauch die Isolierfolie heraus (Seite 6).

- 20 Tasten  (◀◀)/▶▶ (▶▶▶)**

Beim Steuern von CD-, Radio- und USB-Funktionen entsprechen diese Tasten den Tasten **(SEEK)** -/+ am Gerät.

Konfiguration, Klangeinstellung usw. können Sie mit **◀ ▶** vornehmen.



- 21 Taste DSPL (Anzeige)** Seite 12, 14, 15, 17, 18

Wechseln der Informationen im Display.

- 22 Taste VOL (Lautstärke) +/-**  
Einstellen der Lautstärke.

- 23 Taste ATT (Dämpfen des Tons)**  
Dämpfen des Tons. Zum Beenden der Funktion drücken Sie die Taste erneut.

- 24 Taste SEL (Auswählen)**  
Diese Taste entspricht der Auswahltaste am Gerät.

- 25 Tasten  (+)/ (-)**  
Beim Steuern von CD-/USB-Funktionen entsprechen diese Tasten den Tasten **①/②** (ALBM -/+) am Gerät. Konfiguration, Klangeinstellung usw. können Sie mit **↑ ↓** vornehmen.

- 26 Taste SCRL (Blättern)**  
Hiermit lassen Sie die Informationen im Display durchlaufen.

- 27 Zahlentasten (Stationstasten)**  
Einstellen gespeicherter Sender (drücken) bzw. Speichern von Sendern (gedrückt halten).

### Hinweis

Wenn Sie das Gerät ausschalten und die Anzeige ausgeblendet ist, können Sie es nicht mit der Kartenfernbedienung bedienen. Drücken Sie zunächst **(SOURCE)** am Gerät oder legen Sie eine CD ein, um das Gerät zu aktivieren.

## Suchen nach einem Titel

### Suchen nach einem Titel anhand seines Namens — Quick-BrowZer

Sie können anhand der Kategorie mühelos nach einem Titel auf einer CD oder einem USB-Gerät suchen.

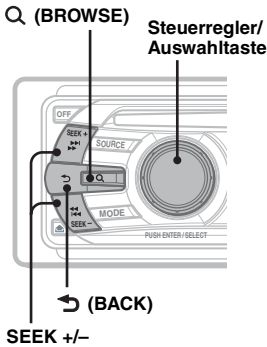

- 1 Drücken Sie Q (BROWSE).**  
Das Gerät wechselt in den Quick-BrowZer-Modus und die Liste der Suchkategorien erscheint.
- 2 Wählen Sie durch Drehen des Steuerreglers die gewünschte Kategorie für die Suche aus und drücken Sie zum Bestätigen den Steuerregler.**
- 3 Gehen Sie wie in Schritt 2 erläutert vor, bis der gewünschte Titel ausgewählt ist.**  
Die Wiedergabe beginnt.

**Zurückschalten zur vorherigen Anzeige**  
Drücken Sie **(BACK)**.

**Deaktivieren des Quick-BrowZer-Modus**  
Drücken Sie **Q (BROWSE)**.

#### Hinweis

Wenn Sie den Quick-BrowZer-Modus aktivieren, wird die Einstellung für die Wiedergabewiederholung bzw. Zufallswiedergabe außer Kraft gesetzt.

### Suchen mit Überspringen von Elementen — Jump-Modus

Auch wenn eine Kategorie viele Elemente enthält, können Sie das gewünschte Element schnell auffindig machen.

- 1 Drücken Sie im Quick-BrowZer-Modus die Taste (SEEK) +.**  
Die folgende Anzeige erscheint.

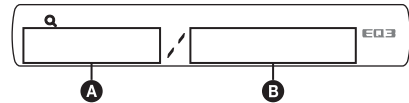

- A** Nummer des aktuellen Elements
- B** Gesamtzahl der Elemente in der aktuellen Orderebene

Anschließend erscheint der Name des Elements.

- 2 Drehen Sie den Steuerregler, um das gewünschte Element oder ein Element in der Nähe des gewünschten Elements auszuwählen.**  
Das Gerät durchsucht die Elemente in Schritten von 10 % der Gesamtzahl an Elementen.
- 3 Drücken Sie die Auswahltaste.**  
Im Display erscheint wieder die Anzeige für den Quick-BrowZer-Modus und das ausgewählte Element wird angezeigt.
- 4 Drehen Sie den Steuerregler, um das gewünschte Element auszuwählen, und drücken Sie den Steuerregler.**  
Die Wiedergabe beginnt, wenn es sich bei dem ausgewählten Element um einen Titel handelt.

**So deaktivieren Sie den Jump-Modus**  
Drücken Sie **(BACK)** oder **(SEEK) -**.

## Suchen nach einem Titel durch Anspielen der Titel — ZAPPIN™

Sie können kurze Passagen der Titel auf einer CD oder einem USB-Gerät nacheinander anspielen, um nach dem gewünschten Titel zu suchen.

Der ZAPPIN-Modus eignet sich besonders für die Titelsuche, wenn die Wiedergabe in willkürlicher Reihenfolge oder die wiederholte Wiedergabe in willkürlicher Reihenfolge läuft.

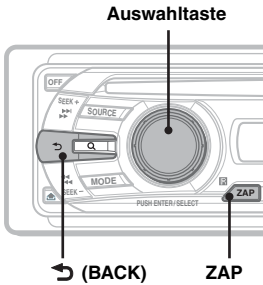

### 1 Drücken Sie während der Wiedergabe **ZAP**.

„ZAPPIN“ erscheint im Display und dann beginnt die Wiedergabe einer Passage aus dem nächsten Titel.

Die Passage wird die eingestellte Anzahl an Sekunden lang wiedergegeben, danach ist ein Klicken zu hören und die Wiedergabe der nächsten Passage beginnt.

#### Titel

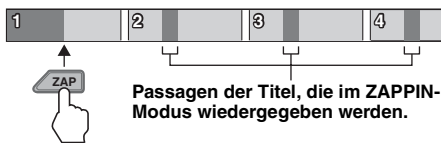

### 2 Drücken Sie die Auswahltaste oder **ZAP**, sobald eine Passage aus einem Titel wiedergegeben wird, den Sie ganz hören möchten.

Der ausgewählte Titel wird automatisch im normalen Wiedergabemodus ab dem Anfang wiedergegeben.

Wenn Sie im ZAPPIN-Modus einen weiteren Titel suchen wollen, gehen Sie wie in Schritt 1 und 2 erläutert vor.

#### Tipps

- Sie können als Wiedergabedauer etwa 6 Sekunden, 9 Sekunden oder 30 Sekunden auswählen (Seite 20). Welche Passage des Titels wiedergegeben wird, lässt sich nicht einstellen.
- Drücken Sie im ZAPPIN-Modus **SEEK +/-** oder **1/2** (ALBM +/-), um einen Titel bzw. ein Album zu überspringen.
- Auch mit **BACK** können Sie den wiederzugebenden Titel bestätigen.

## Radio

### Speichern und Empfangen von Sendern

#### Achtung

Wenn Sie während der Fahrt Sender einstellen, sollten Sie die BTM-Funktion (Speicherbelegungsautomatik) verwenden. Andernfalls besteht Unfallgefahr.

### Automatisches Speichern von Sendern — BTM

#### 1 Drücken Sie **SOURCE** so oft, bis „TUNER“ erscheint.

Zum Wechseln des Frequenzbereichs drücken Sie mehrmals **MODE**. Sie können zwischen FM1 (UKW1), FM2 (UKW2), FM3 (UKW3), MW und LW wählen.

#### 2 Halten Sie die Auswahltaste gedrückt. Die Einstellanzeige erscheint.

#### 3 Drücken Sie die Auswahltaste so oft, bis „BTM“ angezeigt wird.

#### 4 Drücken Sie **SEEK +**.

Das Gerät speichert die Sender in der Reihenfolge der Frequenzen auf den Zahlentasten (Stationstasten).

Ein Signalton ist zu hören und die Einstellung wird gespeichert.

### Manuelles Speichern von Sendern

#### 1 Während des Empfangs des zu speichernden Senders halten Sie eine Stationstaste (**1** bis **6**) so lange gedrückt, bis „MEM“ angezeigt wird.

#### Hinweis

Wenn Sie auf der gleichen Stationstaste einen anderen Sender speichern, wird der zuvor gespeicherte Sender ersetzt.

#### Tipp

Wenn ein RDS-Sender gespeichert wird, wird auch die AF/TA-Einstellung gespeichert (Seite 12).

### Einstellen gespeicherter Sender

#### 1 Wählen Sie den Frequenzbereich aus und drücken Sie eine Stationstaste (**1** bis **6**).

## Automatisches Einstellen von Sendern

### 1 Wählen Sie den Frequenzbereich aus und starten Sie mit (SEEK) +/- die Suche nach dem Sender.

Der Suchlauf stoppt, wenn ein Sender empfangen wird. Wiederholen Sie diesen Vorgang, bis das Gerät den gewünschten Sender empfängt.

#### Tipp

Wenn Sie die Frequenz des gewünschten Senders kennen, halten Sie (SEEK) +/- gedrückt, bis die Frequenz in etwa erreicht ist, und drücken Sie (SEEK) +/- dann so oft, bis die gewünschte Frequenz genau eingestellt ist (manuelle Sendersuche).

## RDS

### Übersicht

UKW-Sender, die RDS (Radiodatensystem) unterstützen, strahlen zusammen mit den normalen Radioprogrammsignalen nicht hörbare, digitale Informationen aus.

### Informationen im Display

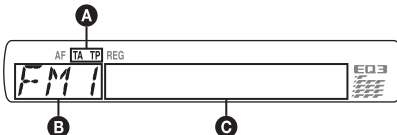

**A** TA/TP\*1

**B** Radiofrequenzbereich, Funktion

**C** Frequenz\*2 (Programmdienstname),  
Speichernummer, Uhrzeit, RDS-Daten

\*1 „TA“ blinkt während einer Verkehrsdurchsage. „TP“ leuchtet, wenn ein Sender mit Verkehrsdurchsagen empfangen wird.

\*2 Beim Empfang eines RDS-Senders wird „\*“ links neben der Frequenz angezeigt.

Zum Wechseln der angezeigten Informationen im Display **C** drücken Sie (DSPL).

### RDS-Funktionen

Mit diesem Gerät stehen folgende RDS-Funktionen automatisch zur Verfügung:

#### AF (Alternativfrequenzen)

In einem Netzwerk wird der Sender mit den stärksten Signalen ausgewählt und neu eingestellt. So können Sie auch bei einer langen Fahrt über eine große Entfernung hinweg ununterbrochen denselben Sender empfangen, ohne ihn manuell neu einstellen zu müssen.

**TA** (Verkehrsdurchsagen)/

**TP** (Verkehrsfunksender)

Aktuelle Verkehrsinformationen bzw. Verkehrsfunksender werden empfangen. Wenn solche Informationen bzw. Sendungen empfangen werden, wird die gerade ausgewählte Tonquelle unterbrochen.

**PTY** (Programmtypauswahl)

Der gerade empfangene Programmtyp wird angezeigt. Außerdem kann nach dem ausgewählten Programmtyp gesucht werden.

**CT** (Uhrzeit)

Mit den CT-Daten (Uhrzeitdaten), die von RDS-Sendern ausgestrahlt werden, lässt sich die Uhr einstellen.

#### Hinweise

- Je nach Land bzw. Region stehen möglicherweise nicht alle RDS-Funktionen zur Verfügung.
- Die RDS-Funktion arbeitet möglicherweise nicht, wenn die Sendesignale zu schwach sind oder wenn der eingestellte Sender keine RDS-Daten ausstrahlt.

## Einstellen von AF und TA

### 1 Drücken Sie (AF/TA) so oft, bis die gewünschte Einstellung angezeigt wird.

| Einstellung       | Funktion                                   |
|-------------------|--|
| <b>AF-ON</b>      | AF wird aktiviert und TA wird deaktiviert. |
| <b>TA-ON</b>      | TA wird aktiviert und AF wird deaktiviert. |
| <b>AF, TA-ON</b>  | AF und TA werden aktiviert.                |
| <b>AF, TA-OFF</b> | AF und TA werden deaktiviert.              |

### Speichern von RDS-Sendern zusammen mit der AF- und TA-Einstellung

Sie können zusammen mit den RDS-Sendern die AF/TA-Einstellung speichern. Mit der BTM-Funktion werden nur RDS-Sender mit derselben AF/TA-Einstellung gespeichert. Beim manuellen Speichern von Sendern können Sie RDS- und Nicht-RDS-Sender mit unterschiedlicher AF/TA-Einstellung speichern.

1 Stellen Sie AF/TA ein und speichern Sie die Sender dann mit BTM oder manuell ab.

## Empfangen von Katastrophenwarnungen

Wenn AF oder TA aktiviert ist, unterbrechen Katastrophenwarnungen automatisch die ausgewählte Tonquelle.

### Tipp

Wenn Sie die Lautstärke während einer Verkehrsdurchsage einstellen, wird der eingestellte Pegel für spätere Verkehrsdurchsagen gespeichert, und zwar unabhängig von der sonst eingestellten Lautstärke.

## Unveränderter Empfang eines Regionalsenders — REG

Wenn die AF-Funktion aktiviert ist, wird der Empfang dieses Geräts werkseitig auf eine bestimmte Region beschränkt, so dass nicht zu einem anderen Regionalsender mit einer stärkeren Frequenz gewechselt wird.

Wenn Sie den Empfangsbereich des betreffenden Regionalsenders verlassen, stellen Sie während des Empfangs eines UKW-Senders bei der Konfiguration „REG-OFF“ ein (Seite 20).

### Hinweis

Diese Funktion steht in Großbritannien und in einigen anderen Regionen nicht zur Verfügung.

## Lokalsenderfunktion (nur Großbritannien)

Mithilfe dieser Funktion können Sie andere Lokalsender auswählen, auch wenn diese zuvor nicht unter einer Stationstaste gespeichert wurden.

- 1 Drücken Sie während des UKW-Empfangs eine Stationstaste (① bis ⑥), unter der ein Lokalsender gespeichert ist.
- 2 Drücken Sie innerhalb von 5 Sekunden erneut die Stationstaste des Lokalsenders. Wiederholen Sie diesen Vorgang, bis das Gerät den Lokalsender empfängt.

## Auswählen des Programmtyps (PTY)

- 1 Halten Sie während des UKW-Empfangs (AF/TA) (PTY) gedrückt.



Der Name des aktuellen Programmtyps erscheint, wenn der Sender PTY-Daten ausstrahlt.

- 2 Drücken Sie (AF/TA) (PTY) so oft, bis der gewünschte Programmtyp angezeigt wird.

- 3 Drücken Sie (SEEK) +/-.

Das Gerät beginnt, nach einem Sender zu suchen, der den ausgewählten Programmtyp ausstrahlt.

## Programmtypen

**NEWS** (Nachrichten), **AFFAIRS** (Aktuelles Zeitgeschehen), **INFO** (Informationen), **SPORT** (Sport), **EDUCATE** (Erziehung und Bildung), **DRAMA** (Hörspiele), **CULTURE** (Kultur), **SCIENCE** (Wissenschaft), **VARIED** (Verschiedenes), **POP M** (Pop-Musik), **ROCK M** (Rock-Musik), **EASY M** (Unterhaltungsmusik), **LIGHT M** (Leichte Klassik), **CLASSICS** (Klassik), **OTHER M** (Sonstige Musik), **WEATHER** (Wetter), **FINANCE** (Finanzberichte), **CHILDREN** (Kinderprogramme), **SOCIAL A** (Magazinsendungen), **RELIGION** (Religion), **PHONE IN** (Hörertelefon), **TRAVEL** (Reiseinformationen), **LEISURE** (Freizeitprogramm), **JAZZ** (Jazz), **COUNTRY** (Country-Musik), **NATION M** (Volksmusik), **OLDIES** (Oldies), **FOLK M** (Folk-Musik), **DOCUMENT** (Dokumentarbeiträge)

### Hinweis

Sie können diese Funktion in Ländern/Regionen, in denen keine PTY-Daten zur Verfügung stehen, nicht verwenden.

## Einstellen der Uhrzeit (CT)

- 1 Stellen Sie bei der Konfiguration „CT-ON“ ein (Seite 19).

### Hinweise

- Die CT-Funktion steht möglicherweise nicht zur Verfügung, auch wenn ein RDS-Sender empfangen wird.
- Die mit der CT-Funktion eingestellte Uhrzeit ist nicht immer korrekt.

## Informationen im Display

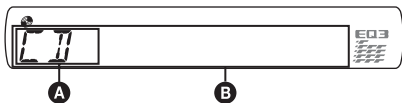

- A** Tonquelle  
**B** Titelname\*<sup>1</sup>, CD-/Interpretenname\*<sup>1</sup>,  
 Interpretenname\*<sup>1</sup>, Albumnummer\*<sup>2</sup>,  
 Albumname\*<sup>1</sup>, Titelnummer/Verstrichene  
 Spieldauer, Uhrzeit

\*<sup>1</sup> Die Informationen einer CD TEXT bzw. einer MP3-/WMA-/AAC-Datei werden angezeigt.

\*<sup>2</sup> Die Albumnummer wird nur beim Wechseln des Albums angezeigt.

Zum Wechseln der angezeigten Informationen im Display **B** drücken Sie **(DSPL)**.

### Tipps

Je nach CD-Typ, Aufnahmeformat und Einstellungen werden unterschiedliche Informationen angezeigt.

## Repeat und Shuffle Play

- 1** Drücken Sie während der Wiedergabe **(3)** (REP) oder **(4)** (SHUF) so oft, bis die gewünschte Einstellung im Display erscheint.

| Einstellung        | Funktion   |
|--------------------|--|
| <b>TRACK</b>       | Wiederholtes Wiedergeben eines Titels.                 |
| <b>ALBUM*</b>      | Wiederholtes Wiedergeben eines Albums.                 |
| <b>SHUF ALBUM*</b> | Wiedergeben eines Albums in willkürlicher Reihenfolge. |
| <b>SHUF DISC</b>   | Wiedergeben einer CD in willkürlicher Reihenfolge.     |

\* Bei Wiedergabe einer MP3-/WMA-/AAC-Datei.

Wenn Sie wieder in den normalen Wiedergabemodus wechseln möchten, wählen Sie „**OFF**“ bzw. „**SHUF OFF**“.

Einzelheiten zur Kompatibilität Ihres USB-Geräts finden Sie auf der Support-Website.

### Support-Website

<http://support.sony-europe.com/>

- Sie können USB-Geräte des Typs MSC (Massenspeicherklasse) und MTP (Medientransferprotokoll) verwenden, die dem USB-Standard entsprechen.
- Der entsprechende Codec ist MP3 (.mp3), WMA (.wma) und AAC (.m4a).
- Es empfiehlt sich, eine Sicherungskopie der Daten auf dem USB-Gerät zu erstellen.

### Hinweis

Lassen Sie den Motor an, bevor Sie das USB-Gerät anschließen.

Bei manchen USB-Geräten kann es zu Fehlfunktionen und Beschädigungen kommen, wenn Sie zuerst das Gerät anschließen und dann den Motor anlassen.

## Wiedergabe mit einem USB-Gerät

- 1** Schließen Sie das USB-Gerät an den USB-Anschluss an.

Verwenden Sie zum Anschließen, falls Sie ein Kabel verwenden, das mit dem USB-Gerät gelieferte Kabel.

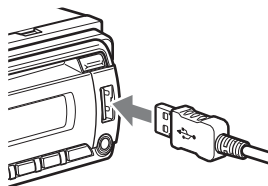

Die Wiedergabe beginnt.

Wenn bereits ein USB-Gerät angeschlossen ist, drücken Sie zum Starten der Wiedergabe **(SOURCE)** so oft, bis „USB“ erscheint.

Drücken Sie zum Stoppen der Wiedergabe **(OFF)**.

## Lösen des USB-Geräts

- 1 Stoppen Sie die Wiedergabe am USB-Gerät.
- 2 Trennen Sie das USB-Gerät von diesem Gerät. Wenn Sie das USB-Gerät während der Wiedergabe vom Gerät trennen, können die Daten auf dem USB-Gerät beschädigt werden.

### Hinweise

- Verwenden Sie keine USB-Geräte, die so groß oder schwer sind, dass sich bei einer Erschütterung die Verbindung lösen bzw. das Gerät herunterfallen kann.
- Nehmen Sie die Frontplatte nicht ab, während die Wiedergabe am USB-Gerät läuft. Andernfalls können die USB-Daten beschädigt werden.
- Dieses Gerät kann keine USB-Geräte erkennen, die über einen USB-Hub angeschlossen sind.

## Informationen im Display

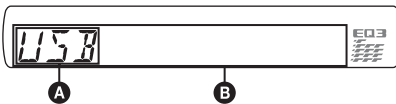

- A** Tonquelle
- B** Titelname, Interpretenname, Albumnummer\*, Albumname, Titelnummer/Verstrichene Spieldauer, Uhrzeit

\* Die Albumnummer wird nur beim Wechseln des Albums angezeigt.

Zum Wechseln der angezeigten Informationen im Display **B** drücken Sie **(DSPL)**.

### Hinweise

- Je nach USB-Gerät, Aufnahmeformat und Einstellungen werden unterschiedliche Informationen angezeigt. Einzelheiten dazu finden Sie auf der Support-Website.
- Im Folgenden wird die Höchstzahl an anzeigbaren Daten angegeben.
  - Ordner (Alben): 128
  - Dateien (Titel) pro Ordner: 500
- Lassen Sie das USB-Gerät nicht in einem geparkten Fahrzeug liegen. Andernfalls kann es zu Fehlfunktionen kommen.
- Je nach Menge der aufgezeichneten Daten kann es etwas dauern, bis die Wiedergabe beginnt.
- DRM-Dateien (digitale Rechteverwaltung) werden unter Umständen nicht wiedergegeben.
- Bei der Wiedergabe bzw. beim Vorwärts-/Rückwärtssuchen in einer VBR-MP3-/WMA-/AAC-Datei (variable Bitrate) wird die verstrichene Spieldauer möglicherweise nicht richtig angezeigt.
- Die Wiedergabe folgender MP3-/WMA-/AAC-Dateien wird nicht unterstützt:
  - Dateien mit verlustfreier Komprimierung
  - Kopierschutzdateien

## Repeat und Shuffle Play

- 1 Drücken Sie während der Wiedergabe **(3)** (REP) oder **(4)** (SHUF) so oft, bis die gewünschte Einstellung im Display erscheint.

| Einstellung        | Funktion  |
|--------------------|---|
| <b>↶ TRACK</b>     | Wiederholtes Wiedergeben eines Titels.                                |
| <b>↶ ALBUM</b>     | Wiederholtes Wiedergeben eines Albums.                                |
| <b>SHUF ALBUM</b>  | Wiedergeben eines Albums in willkürlicher Reihenfolge.                |
| <b>SHUF DEVICE</b> | Wiedergeben des Inhalts auf einem Gerät in willkürlicher Reihenfolge. |

Nach 3 Sekunden ist die Einstellung abgeschlossen.

Wenn Sie wieder in den normalen Wiedergabemodus wechseln möchten, wählen Sie „**↶ OFF**“ bzw. „**SHUF OFF**“.

## iPod

Erläuterungen zur Kompatibilität des iPod finden Sie unter „Der iPod“ auf Seite 22 oder auf der Support-Website.

In dieser Bedienungsanleitung wird „iPod“ als allgemeiner Begriff für die iPod-Funktionen bei einem iPod und iPhone verwendet, sofern nicht im Text oder in Abbildungen anders angegeben.

### Support-Website

<http://support.sony-europe.com/>

## Wiedergabe mit einem iPod

Drehen Sie die Lautstärke an diesem Gerät herunter, bevor Sie den iPod anschließen.

### 1 Schließen Sie den iPod über das USB-Kabel mit Dock-Anschluss an den USB-Anschluss an.

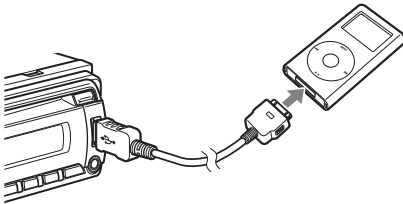

Der iPod schaltet sich automatisch ein und im iPod-Display erscheint die unten abgebildete Anzeige.\*



#### Tipp

Zum Anschließen des Dock-Anschlusses empfehlen wir das USB-Kabel RC-100IP (nicht mitgeliefert).

Die Titel auf dem iPod werden automatisch ab der zuletzt wiedergegebenen Stelle abgespielt.

Wenn bereits ein iPod angeschlossen ist, drücken Sie zum Starten der Wiedergabe **(SOURCE)** so oft, bis „USB“ erscheint. („IPD“ erscheint im Display, wenn der iPod erkannt wird.)

\* Wenn die Wiedergabe am iPod beim letzten Mal mit direkter Steuerung erfolgte, erscheint diese Anzeige nicht.

### 2 Drücken Sie **(MODE)**, um den Wiedergabemodus auszuwählen.

Der Modus wechselt folgendermaßen:

**RESUMING** → **ALBUM** → **TRACK** → **PODCAST\*** → **GENRE** → **PLAYLIST** → **ARTIST**

\* Wird je nach iPod-Einstellung möglicherweise nicht angezeigt.

### 3 Stellen Sie die Lautstärke ein.

Drücken Sie zum Stoppen der Wiedergabe **(OFF)**.

## Lösen des iPod

1 Stoppen Sie die Wiedergabe am iPod.

2 Trennen Sie den iPod von diesem Gerät.

#### Vorsicht beim iPhone

Wenn Sie ein iPhone über USB anschließen, wird die Lautstärke beim Telefonieren vom iPhone selbst gesteuert. Um nach einem Telefonat plötzliche laute Geräusche zu vermeiden, erhöhen Sie während des Telefonats nicht die Lautstärke am Gerät.

#### Hinweise

- Nehmen Sie die Frontplatte nicht ab, während die Wiedergabe am iPod läuft. Andernfalls können die Daten beschädigt werden.
- Dieses Gerät kann keinen iPod erkennen, der über einen USB-Hub angeschlossen ist.

#### Tipps

- Sofern der Zündschlüssel in der Position ACC oder I steht und das Gerät eingeschaltet ist, wird der iPod geladen.
- Wenn der iPod während der Wiedergabe vom Gerät getrennt wird, erscheint „NO DEV“ im Display des Geräts.

## Wiedergabefortsetzung

Wenn der iPod an den Dock-Anschluss angeschlossen ist, wird an diesem Gerät als Modus die Wiedergabefortsetzung eingestellt und die Wiedergabe startet in dem am iPod eingestellten Modus.

Bei der Wiedergabefortsetzung stehen folgende Tasten nicht zur Verfügung.

- **(3)** (REP)
- **(4)** (SHUF)



## Informationen im Display

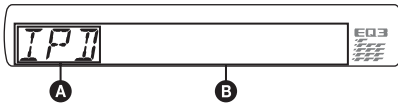

- A** Tonquellenanzeige (iPod)
- B** Titelname, Interpretenname, Albumname, Titelnummer/Verstrichene Spieldauer, Uhrzeit

Zum Wechseln der angezeigten Informationen im Display **B** drücken Sie **(DSPL)**.

### Tip

Beim Wechseln des Albums, des Podcasts, des Genres, des Interpreten bzw. der Playlist wird kurz die entsprechende Nummer angezeigt.

### Hinweis

Manche auf dem iPod gespeicherte Zeichen werden möglicherweise nicht richtig angezeigt.

## Einstellen des Wiedergabemodus

- 1 Drücken Sie während der Wiedergabe **(MODE)**.

Der Modus wechselt folgendermaßen:

**ALBUM** → **TRACK** → **PODCAST\*** → **GENRE** → **PLAYLIST** → **ARTIST**

\* Wird je nach iPod-Einstellung möglicherweise nicht angezeigt.

## Überspringen von Alben, Podcasts, Genres, Playlists und Interpreten

| Funktion                                      | Taste   |
|---|---|
| Überspringen                                  | <b>(1)/(2)</b> (ALBM -/+)<br>[pro Element einmal drücken]                 |
| Überspringen mehrerer Elemente hintereinander | <b>(1)/(2)</b> (ALBM -/+)<br>[bis zur gewünschten Stelle gedrückt halten] |

## Repeat und Shuffle Play

- 1 Drücken Sie während der Wiedergabe **(3)** (**REP**) oder **(4)** (**SHUF**) so oft, bis die gewünschte Einstellung im Display erscheint.

| Einstellung          | Funktion  |
|----------------------|---|
| <b>(3) TRACK</b>     | Wiederholtes Wiedergeben eines Titels.                                |
| <b>(3) ALBUM</b>     | Wiederholtes Wiedergeben eines Albums.                                |
| <b>(3) PODCAST</b>   | Wiederholtes Wiedergeben eines Podcasts.                              |
| <b>(3) ARTIST</b>    | Wiederholtes Wiedergeben der Titel eines Interpreten.                 |
| <b>(3) PLAYLIST</b>  | Wiederholtes Wiedergeben einer Playlist.                              |
| <b>(3) GENRE</b>     | Wiederholtes Wiedergeben der Titel eines Genres.                      |
| <b>SHUF ALBUM</b>    | Wiedergeben eines Albums in willkürlicher Reihenfolge.                |
| <b>SHUF PODCAST</b>  | Wiedergeben von Podcasts in willkürlicher Reihenfolge.                |
| <b>SHUF ARTIST</b>   | Wiedergeben der Titel eines Interpreten in willkürlicher Reihenfolge. |
| <b>SHUF PLAYLIST</b> | Wiedergeben einer Playlist in willkürlicher Reihenfolge.              |
| <b>SHUF GENRE</b>    | Wiedergeben der Titel eines Genres in willkürlicher Reihenfolge.      |
| <b>SHUF DEVICE</b>   | Wiedergeben des Inhalts auf einem Gerät in willkürlicher Reihenfolge. |

Nach 3 Sekunden ist die Einstellung abgeschlossen.

Wenn Sie wieder in den normalen Wiedergabemodus wechseln möchten, wählen Sie **„(3) OFF“** bzw. **„SHUF OFF“**.

## Direktes Bedienen eines iPod — Direkte Steuerung

Ein iPod, der an den Dock-Anschluss angeschlossen ist, lässt sich direkt bedienen.

### 1 Halten Sie während der Wiedergabe

(MODE) gedrückt.

„MODE IPOD“ erscheint und Sie können den iPod direkt bedienen.

### So wechseln Sie die Informationen im Display

Drücken Sie (DSPL).

Die Informationen im Display wechseln folgendermaßen:

Titelname → Interpretenname →

Albumname → MODE IPOD → Uhrzeit

### So beenden Sie die direkte Steuerung

Halten Sie (MODE) gedrückt.

„MODE AUDIO“ erscheint und das Gerät

schaltet in den Wiedergabemodus

„RESUMING“.

#### Hinweise

- Die Lautstärke lässt sich nur mit diesem Gerät einstellen.
- Wenn dieser Modus deaktiviert wird, wird auch die Wiederholeinstellung deaktiviert.

## Weitere Funktionen

### Ändern der Klangeinstellungen

#### Einstellen der Klangeigenschaften

- 1 Drücken Sie die Auswahl Taste so oft, bis die gewünschte Option angezeigt wird.
- 2 Stellen Sie durch Drehen des Steuerreglers die ausgewählte Option ein.
- 3 Drücken Sie ↵ (BACK).  
Die Einstellung ist damit abgeschlossen und im Display erscheint wieder die Anzeige für den normalen Wiedergabemodus bzw. Empfangsmodus.

Folgende Optionen können eingestellt werden (Einzelheiten finden Sie jeweils auf den angegebenen Seiten):

---

#### EQ3

Hier können Sie für 7 Musiktypen eine geeignete Equalizer-Kurve auswählen.

---

#### LOW\*<sup>1</sup>, MID\*<sup>1</sup>, HI\*<sup>1</sup> (Seite 19)

---

#### BAL (Balance)

Stellen Sie hier die Balance zwischen den Lautsprechern links und rechts ein.

---

#### FAD (Fader)

Stellen Sie hier die relative Lautstärke der Front- und Hecklautsprecher ein.

---

#### SUB\*<sup>2</sup> (Lautstärke des Tiefsttonlautsprechers)

Stellen Sie hier die Lautstärke des Tiefsttonlautsprechers ein.

---

#### AUX\*<sup>3</sup> (AUX-Pegel)

Stellen Sie hier die Lautstärke der einzelnen angeschlossenen Zusatzgeräte ein: „+18 dB“ – „0 dB“ – „-8 dB“.

Wenn Sie die Einstellung hier vornehmen, brauchen Sie die Lautstärke der einzelnen Tonquellen nicht mehr einzustellen.

---

\*<sup>1</sup> Wenn EQ3 eingeschaltet ist.

\*<sup>2</sup> Wenn als Audioausgang „SUB-OUT“ eingestellt ist (Seite 19).

\*<sup>3</sup> Wenn die AUX-Tonquelle aktiviert ist.

## Individuelles Einstellen der Equalizer-Kurve — EQ3

Mit „CUSTOM“ unter EQ3 können Sie Ihre individuellen Equalizer-Einstellungen vornehmen.

- 1 Wählen Sie eine Tonquelle aus und drücken Sie mehrmals die Auswahlstaste, um „EQ3“ auszuwählen.**
- 2 Wählen Sie durch Drehen des Steuerreglers „CUSTOM“ aus.**
- 3 Drücken Sie die Auswahlstaste so oft, bis „LOW“, „MID“ oder „HI“ erscheint.**
- 4 Stellen Sie durch Drehen des Steuerreglers die ausgewählte Option ein.**

Die Lautstärke lässt sich in Schritten von 1 dB auf einen Wert zwischen -10 dB und +10 dB einstellen.

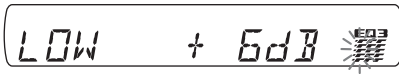

Gehen Sie wie in Schritt 3 und 4 vor, wenn Sie weitere Frequenzbereiche der Equalizer-Kurve einstellen wollen.

Wenn Sie die werkseitig eingestellte Equalizer-Kurve wiederherstellen wollen, halten Sie die Auswahlstaste gedrückt, bevor die Einstellung abgeschlossen ist.

- 5 Drücken Sie ↵ (BACK).**

Die Einstellung ist damit abgeschlossen und im Display erscheint wieder die Anzeige für den normalen Wiedergabemodus bzw. Empfangsmodus.

### **Tipp**

Andere Equalizer-Typen lassen sich ebenfalls einstellen.

## Einstellen von Konfigurationsoptionen — SET

- 1 Halten Sie die Auswahlstaste gedrückt.**  
Die Einstellanzeige erscheint.
- 2 Drücken Sie die Auswahlstaste so oft, bis die gewünschte Option angezeigt wird.**
- 3 Wählen Sie durch Drehen des Steuerreglers die Einstellung aus (beispielsweise „ON“ oder „OFF“).**
- 4 Halten Sie die Auswahlstaste gedrückt.**  
Die Einstellung ist damit abgeschlossen und im Display erscheint wieder die Anzeige für den normalen Wiedergabemodus bzw. Empfangsmodus.

### **Hinweis**

Die angezeigten Optionen unterscheiden sich je nach Tonquelle und Einstellung.

Folgende Optionen können eingestellt werden (Einzelheiten finden Sie jeweils auf den angegebenen Seiten):

---

**CLOCK-ADJ** (Uhr einstellen) (Seite 6)

---

**CT** (Uhrzeit) (Seite 12, 13)

---

**BEEP** (Signalton)

Zum Einstellen des Signaltons: „ON“, „OFF“.

---

**AUX-A**\*1 (AUX-Audio)

Zum Einstellen der AUX-Tonquellenanzeige: „ON“, „OFF“ (Seite 20).

---

**A.OFF** (Abschaltautomatik)

Das Gerät kann nach dem Ausschalten nach einer voreingestellten Zeit automatisch vollständig abgeschaltet werden: „NO“, „30S“ (Sekunden), „30M“ (Minuten), „60M“ (Minuten).

---

**SUB/REAR**\*1

Zum Wechseln des Audioausgangs: „SUB-OUT“ (Tiefsttonlautsprecher), „REAR-OUT“ (Endverstärker).

---

**DEMO** (Demo-Modus)

Zum Einstellen des Demo-Modus: „ON“, „OFF“.

---

**DIM** (Dimmer)

Zum Wechseln der Helligkeit im Display: „ON“, „OFF“.

---

**M.DSPL** (Bewegte Anzeige)

Zum Auswählen des Modus der bewegten Anzeige.

– „SA“: Bewegte Muster und ein Spektrumanalysator werden angezeigt.

– „OFF“: Die bewegte Anzeige wird deaktiviert.

Fortsetzung auf der nächsten Seite →

---

**A.SCR L** (Automatischer Bildlauf)

Zum Einstellen des automatischen Bildlaufs für lange Informationen: „ON“, „OFF“.

---

**LOCAL** (Lokaler Suchmodus)

- „ON“: Nur Sender mit starken Signalen werden eingestellt.
  - „OFF“: Normaler Empfang beim Einstellen von Sendern.
- 

**MONO**\*2 (Monauraler Modus)

Zum Verbessern des UKW-Empfangs durch Auswahl des monauralen Empfangsmodus: „ON“, „OFF“.

---

**REG**\*2 (Regional) (Seite 13)**Z.TIME** (Zappin-Dauer)

Zum Einstellen der Wiedergabedauer für die Funktion ZAPPIN.

- „Z.TIME-1“ (etwa 6 Sekunden), „Z.TIME-2“ (etwa 9 Sekunden), „Z.TIME-3“ (etwa 30 Sekunden).
- 

**LPF**\*3 (Niedrigpassfilter)

Zum Auswählen der Grenzfrequenz des Tiefsttonlautsprechers: „OFF“, „80Hz“, „100Hz“, „120Hz“, „140Hz“, „160Hz“.

---

**LPF NORM/REV**\*3 (Niedrigpassfilter Normal/Reverse (umgekehrt))

Zum Auswählen der Phase bei aktiviertem LPF: „NORM“, „REV“.

---

**HPF** (Hochpassfilter)

Zum Auswählen der Grenzfrequenz der Front-/Hecklautsprecher: „OFF“, „80Hz“, „100Hz“, „120Hz“, „140Hz“, „160Hz“.

---

**LOUD** (Loudness)

Zum Verstärken von Bässen und Höhen, so dass auch bei niedriger Lautstärke ein Klang von guter Qualität erzielt wird: „ON“, „OFF“.

---

**BTM** (Speicherbelegungsautomatik) (Seite 11)

\*1 Bei ausgeschaltetem Gerät.

\*2 Wenn ein UKW-Sender empfangen wird.

\*3 Wenn als Audioausgang „SUB-OUT“ eingestellt ist.

## Verwenden gesondert erhältlicher Geräte

### Zusätzliche Audiogeräte

Wenn Sie ein gesondert erhältliches tragbares Audiogerät an die AUX-Eingangsbuchse (Stereominibuchse) am Gerät anschließen und dann einfach die Tonquelle auswählen, können Sie den Ton über die Lautsprecher des Fahrzeugs wiedergeben lassen. Unterschiede im Lautstärkepegel zwischen diesem Gerät und dem tragbaren Audiogerät können korrigiert werden. Gehen Sie wie im Folgenden erläutert vor:

### Anschließen eines tragbaren Audiogeräts

- 1 Schalten Sie das tragbare Audiogerät aus.
- 2 Drehen Sie die Lautstärke an diesem Gerät herunter.
- 3 Schließen Sie das Audiogerät an dieses Gerät an.

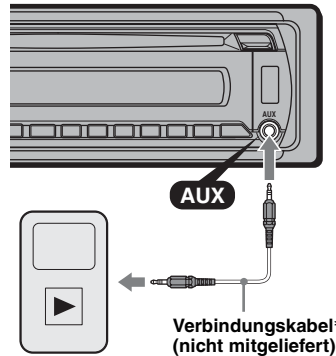

\* Verwenden Sie unbedingt einen geraden Stecker.

## Einstellen des Lautstärkepegels

Stellen Sie unbedingt vor der Wiedergabe die Lautstärke der einzelnen angeschlossenen Audiogeräte ein.

- 1 Drehen Sie die Lautstärke an diesem Gerät herunter.
- 2 Drücken Sie **(SOURCE)** so oft, bis „AUX“ erscheint. „AUX FRONT IN“ erscheint.
- 3 Starten Sie die Wiedergabe am tragbaren Audiogerät mit gemäßiger Lautstärke.
- 4 Stellen Sie die gewohnte Hörlautstärke an diesem Gerät ein.
- 5 Stellen Sie den Eingangspegel ein (Seite 18).

## Joystick RM-X4S

### Anbringen des Aufklebers

Bringen Sie den Aufkleber je nach Montage des Joysticks an.

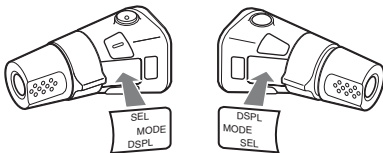

### Lage und Funktion der Bedienelemente

Die entsprechenden Tasten auf dem Joystick haben dieselbe Funktion wie die Tasten an diesem Gerät.

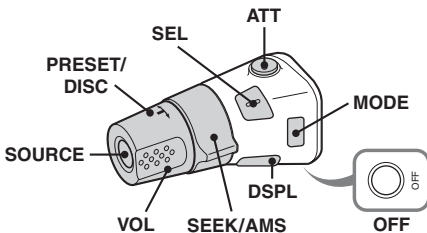

Bei folgenden Reglern auf dem Joystick müssen Sie anders als mit dem Gerät vorgehen.

- **Taste ATT (Dämpfen des Tons)**  
Dämpfen des Tons. Zum Beenden der Funktion drücken Sie die Taste erneut.
- **Regler PRESET/DISC\***  
**CD/USB:** Entspricht den Tasten **(1)/(2)** (ALBM -/+ ) am Gerät (drücken und drehen).  
**Radio:** Einstellen gespeicherter Sender (drücken und drehen).
- **Lautstärkeregler VOL**  
Entspricht dem Steuerregler am Gerät (drehen).
- **Regler SEEK/AMS**  
Entspricht **(SEEK)** +/- am Gerät (drehen oder drehen und gedreht halten).
- **Taste DSPL (Anzeige)**  
Wechseln der Informationen im Display.

\* Funktion bei diesem Gerät nicht verfügbar.

### Wechseln der Drehrichtung

Die Drehrichtung der Regler ist werkseitig wie in der folgenden Abbildung zu sehen eingestellt.

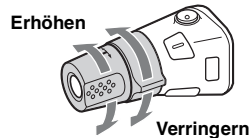

Wenn Sie den Joystick rechts von der Lenksäule anbringen, können Sie die Drehrichtung der Regler ändern.

- 1 Drücken Sie den Regler VOL nach innen und halten Sie **(SEL)** gedrückt.

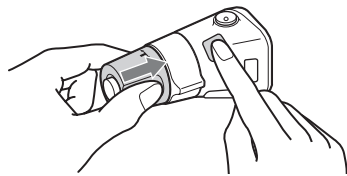

## Weitere Informationen

### Sicherheitsmaßnahmen

- Lassen Sie das Gerät vor dem Betrieb abkühlen, wenn das Auto in direkter Sonne geparkt war.
- Die Motorantenne wird automatisch ausgefahren.

### Feuchtigkeitskondensation

Sollte sich im Inneren des Geräts Feuchtigkeit niederschlagen, nehmen Sie die CD heraus und warten Sie etwa eine Stunde, bis die Feuchtigkeit verdunstet ist. Andernfalls funktioniert das Gerät nicht einwandfrei.

### So bewahren Sie die hohe Tonqualität

Achten Sie darauf, dass keine Flüssigkeiten auf das Gerät oder die CDs gelangen.

### Hinweise zu CDs

- Setzen Sie CDs weder direktem Sonnenlicht noch Wärmequellen wie zum Beispiel Warmluftauslässen aus. Lassen Sie sie auch nicht in einem in der Sonne geparkten Auto liegen.
- Reinigen Sie CDs vor dem Abspielen mit einem Reinigungstuch. Wischen Sie dabei von der Mitte nach außen. Verwenden Sie keine Lösungsmittel wie Benzin oder Verdüner und keine handelsüblichen Reinigungsmittel.
- Dieses Gerät ist auf die Wiedergabe von CDs ausgelegt, die dem Compact Disc-Standard (CD) entsprechen. DualDiscs und manche Musik-CDs mit Urheberrechtsschutzcodierung entsprechen nicht dem Compact Disc-Standard (CD) und können daher mit diesem Gerät nicht wiedergegeben werden.
- **Auf diesem Gerät NICHT abspielbare CDs**
  - CDs mit Etiketten, Aufklebern, Klebeband oder aufgeklebtem Papier. Wenn Sie solche CDs verwenden, kann es zu einer Fehlfunktion kommen oder die CD kann beschädigt werden.
  - CDs mit außergewöhnlichen Formen (z. B. herzförmige, quadratische oder sternförmige CDs). Falls Sie es doch versuchen, kann das Gerät beschädigt werden.
  - 8-cm-CDs



### Hinweise zu CD-Rs/CD-RWs

- Höchstzahl an: (nur CD-Rs/CD-RWs)
  - Ordnern (Alben): 150 (einschließlich Stammordner)
  - Dateien (Titeln) und Ordnern: 300 (gegebenenfalls weniger als 300, wenn die Ordner-/Dateinamen viele Zeichen enthalten)
  - Anzeigbaren Zeichen für einen Ordner-/Dateinamen: 32 (Joliet) bzw/64 (Romeo)

- Wenn eine Multisession-CD mit einer CD-DA-Session beginnt, wird sie als CD-DA erkannt und andere Sessions werden nicht wiedergegeben.
- **Auf diesem Gerät NICHT abspielbare CDs**
  - CD-Rs/CD-RWs mit schlechter Aufnahmequalität.
  - CD-Rs/CD-RWs, die mit einem inkompatiblen Aufnahmegerät bespielt wurden.
  - CD-Rs/CD-RWs, die nicht richtig abgeschlossen wurden.
  - CD-Rs/CD-RWs, die nicht im Musik-CD-Format oder im MP3-Format (ISO9660 Stufe 1/ Stufe 2, Joliet/Romeo oder Multisession) bespielt wurden.

### Wiedergabereihenfolge von MP3-/WMA-/AAC-Dateien

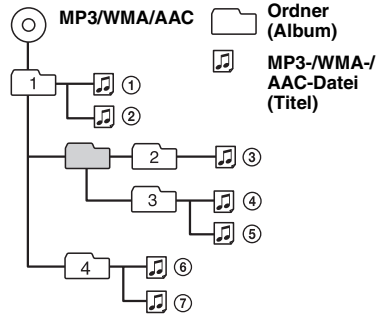

### Der iPod

- Folgende iPod-Modelle können angeschlossen werden. Aktualisieren Sie Ihr iPod-Modell vor dem Gebrauch anhand der neuesten Software.
  - iPod touch
  - iPod classic
  - iPod mit Videofunktion\*
  - iPod nano (3. Generation)
  - iPod nano (2. Generation)
  - iPod nano (1. Generation)\*
  - iPhone und iPhone 3G
- \* Die direkte Steuerung steht bei einem iPod nano (1. Generation) oder iPod mit Videofunktion nicht zur Verfügung.
- „Made for iPod“ bedeutet, dass elektronisches Zubehör speziell für den Anschluss an einen iPod konzipiert und vom Entwickler entsprechend der Leistungsstandards von Apple getestet wurde.
- „Works with iPhone“ bedeutet, dass elektronisches Zubehör speziell für den Anschluss an ein iPhone konzipiert und vom Entwickler entsprechend der Leistungsstandards von Apple getestet wurde.
- Apple übernimmt keine Garantie für die Funktionsfähigkeit dieses Geräts bzw. die Einhaltung von Sicherheitsstandards.

Sollten an Ihrem Gerät Probleme auftreten oder sollten Sie Fragen haben, auf die in dieser Anleitung nicht eingegangen wird, wenden Sie sich bitte an Ihren Sony-Händler.

## Wartung

### Austauschen der Lithiumbatterie der Kartenfernbedienung

Unter normalen Bedingungen hält die Batterie etwa 1 Jahr. Die Lebensdauer der Batterie kann je nach Gebrauch des Geräts jedoch auch kürzer sein. Wenn die Batterie schwächer wird, verkürzt sich die Reichweite der Kartenfernbedienung. Tauschen Sie die Batterie gegen eine neue CR2025-Lithiumbatterie aus. Bei Verwendung einer anderen Batterie besteht Feuer- oder Explosionsgefahr.

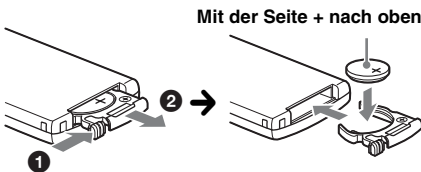

#### Hinweise zur Lithiumbatterie

- Bewahren Sie die Lithiumbatterie außerhalb der Reichweite von Kindern auf. Sollte eine Lithiumbatterie verschluckt werden, ist umgehend ein Arzt aufzusuchen.
- Wischen Sie die Batterie mit einem trockenen Tuch ab, um einen guten Kontakt zwischen den Batteriepolen und -anschlüssen sicherzustellen.
- Achten Sie beim Einlegen der Batterie auf die richtige Polarität.
- Halten Sie die Batterie nicht mit einer Metallpinzette. Dies könnte zu einem Kurzschluss führen.

#### VORSICHT

Die Batterie kann bei falscher Handhabung explodieren!

Auf keinen Fall darf sie aufgeladen, auseinandergenommen oder ins Feuer geworfen werden.

Entsorgungshinweis: Bitte werfen Sie nur entladene Batterien in die Sammelboxen beim Handel oder den Kommunen. Entladen sind Batterien in der Regel dann, wenn das Gerät abschaltet und „Batterie leer“ signalisiert oder nach längerer Gebrauchsdauer der Batterien nicht mehr einwandfrei funktioniert. Um sicherzugehen, kleben Sie die Batteriepole z. B. mit einem Klebestreifen ab oder geben Sie die Batterien einzeln in einen Plastikbeutel.

### Austauschen der Sicherung

Wenn Sie eine Sicherung austauschen, achten Sie darauf, eine Ersatzsicherung mit dem gleichen Ampere-Wert wie die Originalsicherung zu verwenden. Dieser ist auf der Originalsicherung angegeben. Wenn die Sicherung durchbrennt, überprüfen Sie den Stromanschluss und tauschen die Sicherung aus. Brennt die neue Sicherung ebenfalls durch, kann eine interne Fehlfunktion vorliegen. Wenden Sie sich in einem solchen Fall an Ihren Sony-Händler.

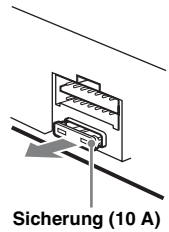

### Reinigen der Anschlüsse

Das Gerät funktioniert möglicherweise nicht ordnungsgemäß, wenn die Anschlüsse zwischen dem Gerät und der Frontplatte verschmutzt sind. Um dies zu vermeiden, nehmen Sie die Frontplatte ab (Seite 7) und reinigen Sie die Anschlüsse mit einem Wattestäbchen. Drücken Sie dabei nicht zu fest auf die Anschlüsse. Andernfalls können sie beschädigt werden.

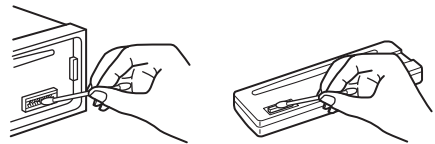

Hauptgerät

Rückseite der Frontplatte

#### Hinweise

- Schalten Sie aus Sicherheitsgründen vor dem Reinigen der Anschlüsse die Zündung aus und ziehen Sie den Schlüssel aus dem Zündschloss.
- Berühren Sie die Anschlüsse unter keinen Umständen direkt mit den Händen oder einem Metallgegenstand.

## Ausbauen des Geräts

### 1 Entfernen Sie die Schutzumrandung.

- 1 Nehmen Sie die Frontplatte ab (Seite 7).
- 2 Fassen Sie die Schutzumrandung mit den Fingern an den Seitenkanten und ziehen Sie sie heraus.

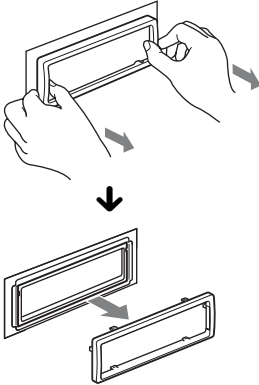

### 2 Nehmen Sie das Gerät heraus.

- 1 Setzen Sie beide Löseschlüssel gleichzeitig so ein, dass sie mit einem Klicken einrasten.

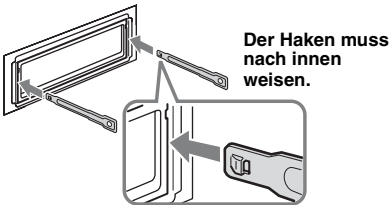

- 2 Ziehen Sie an den Löseschlüsseln, um das Gerät zu lösen.

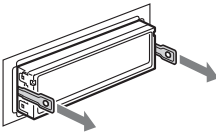

- 3 Ziehen Sie das Gerät aus der Halterung.

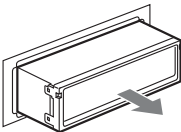

## Technische Daten

### CD-Player

**Signal-Rauschabstand:** 120 dB

**Frequenzgang:** 10 – 20.000 Hz

**Gleichlaufschwankungen:** Unterhalb der Messgrenze

### Tuner

#### FM (UKW)

**Empfangsbereich:** 87,5 – 108,0 MHz

**Antennenanschluss:** Anschluss für Außenantenne

**Zwischenfrequenz:** 150 kHz

**Nutzbare Empfindlichkeit:** 10 dBf

**Trennschärfe:** 75 dB bei 400 kHz

**Signal-Rauschabstand:** 70 dB (mono)

**Kanaltrennung:** 40 dB bei 1 kHz

**Frequenzgang:** 20 – 15.000 Hz

#### MW/LW

**Empfangsbereich:**

MW: 531 – 1.602 kHz

LW: 153 – 279 kHz

**Antennenanschluss:** Anschluss für Außenantenne

**Zwischenfrequenz:** 25 kHz

**Empfindlichkeit:** MW: 26 µV, LW: 45 µV

### USB-Player

**Schnittstelle:** USB (Full-Speed)

**Maximale Stromstärke:** 500 mA

### Endverstärker

**Ausgänge:** Lautsprecherausgänge (versiegelte Anschlüsse)

**Lautsprecherimpedanz:** 4 – 8 Ohm

**Maximale Ausgangsleistung:** 52 W × 4 (an 4 Ohm)

### Allgemeines

#### Ausgänge:

- Audioausgänge (vorne, hinten/ Tiefsttonlautsprecher umschaltbar)
- Motorantennen-Steueranschluss
- Steueranschluss für Endverstärker

#### Eingänge:

- Steueranschluss für Stummschaltung beim Telefonieren
- Fernbedienungseingang
- Antenneneingang
- AUX-Eingangsbuchse (Stereominibuchse)
- USB-Signaleingang

#### Klangregler:

- Bässe: ±10 dB bei 60 Hz (XPLOD)
- Mitten: ±10 dB bei 1 kHz (XPLOD)
- Höhen: ±10 dB bei 10 kHz (XPLOD)

**Betriebsspannung:** 12 V Gleichstrom, Autobatterie (negative Erdung)

**Abmessungen:** ca. 178 × 50 × 179 mm (B/H/T)

**Einbaumaße:** ca. 182 × 53 × 162 mm (B/H/T)

**Gewicht:** ca. 1,2 kg

#### Mitgeliefertes Zubehör:

• Kartenfernbedienung: RM-X151

• Montageteile und Anschlusszubehör (1 Satz)



**Sonderzubehör/gesondert erhältliche Geräte:**  
Joystick: RM-X4S  
USB-Verbindungskabel für iPod: RC-100IP

Ihr Händler führt unter Umständen nicht alle der oben genannten Zubehörteile. Fragen Sie Ihren Händler nach ausführlichen Informationen.

Änderungen, die dem technischen Fortschritt dienen, bleiben vorbehalten.



- In bestimmten Leiterplatten werden keine halogenierten Flammschutzmittel verwendet.
- Im Gehäuse werden keine halogenierten Flammschutzmittel verwendet.
- Papier wird als Verpackungsfüllmaterial verwendet.

## Störungsbehebung

Anhand der folgenden Checkliste können Sie die meisten Probleme, die möglicherweise an Ihrem Gerät auftreten, selbst beheben.

Bevor Sie die folgende Checkliste durchgehen, überprüfen Sie bitte zunächst, ob Sie das Gerät richtig angeschlossen und bedient haben.

Wenn das Problem sich nicht beheben lässt, besuchen Sie folgende Support-Website.

### Support-Website

<http://support.sony-europe.com/>

### Allgemeines

#### Das Gerät wird nicht mit Strom versorgt.

- Prüfen Sie die Verbindung oder Sicherung.
- Wenn Sie das Gerät ausschalten und die Anzeige ausgeblendet ist, können Sie es nicht mit der Kartenfernbedienung bedienen.  
→ Schalten Sie das Gerät ein.

#### Die Motorantenne wird nicht ausgefahren.

Die Motorantenne hat kein Relaiskästchen.

#### Es ist kein Ton zu hören.

- Die Funktion zum Dämpfen des Tons oder die Stummschaltfunktion zum Telefonieren (wenn das Schnittstellenkabel eines Autotelefonats mit der ATT-Leitung verbunden ist) ist aktiviert.
- Der Fader-Regler „FAD“ ist nicht für ein 2-Lautsprecher-System eingestellt.

#### Kein Signalton ertönt.

- Der Signalton ist deaktiviert (Seite 19).
- Ein gesondert erhältlicher Endverstärker ist angeschlossen und Sie verwenden nicht den integrierten Verstärker.

#### Der Speicherinhalt wurde gelöscht.

- Die Taste RESET wurde gedrückt.  
→ Speichern Sie die Einstellungen erneut.
- Das Stromversorgungskabel wurde gelöst, die Verbindung zur Batterie besteht nicht mehr oder das Kabel bzw. die Batterie ist falsch angeschlossen.

#### Gespeicherte Sender und die korrekte Uhrzeit werden gelöscht.

#### Die Sicherung ist durchgebrannt. Störgeräusche sind zu hören, wenn der Zündschlüssel gedreht wird.

Die Leitungen sind nicht korrekt an den Stromanschluss für Zubehörgeräte angeschlossen.

#### Das Gerät wechselt während der Wiedergabe bzw. des Radioempfangs in den Demo-Modus.

Wenn „DEMO-ON“ eingestellt ist und 5 Minuten lang keine Funktion ausgeführt wird, wechselt das Gerät in den Demo-Modus.

→ Stellen Sie „DEMO-OFF“ ein (Seite 19).

#### Die Anzeige wird ausgeblendet bzw. erscheint nicht im Display.

- Der Dimmer ist auf „DIM-ON“ eingestellt (Seite 19).
- Die Anzeige wird ausgeblendet, wenn Sie **(OFF)** gedrückt halten.  
→ Halten Sie **(OFF)** am Gerät erneut gedrückt, bis die Anzeige eingeblendet wird.
- Die Anschlüsse sind verschmutzt (Seite 23).

#### Die Abschaltautomatik funktioniert nicht.

Das Gerät ist eingeschaltet. Die Abschaltautomatik wird nach dem Ausschalten des Geräts aktiviert.

→ Schalten Sie das Gerät aus.

### CD-Wiedergabe

#### Es lässt sich keine CD einlegen.

- Es ist bereits eine andere CD eingelegt.
- Die CD wurde mit Gewalt falsch herum oder falsch eingelegt.

#### Die CD lässt sich nicht abspielen.

- Die CD ist beschädigt oder verschmutzt.
- Die CD-R/CD-RW ist nicht als Audio-CD konzipiert (Seite 22).

#### MP3-/WMA-/AAC-Dateien können nicht wiedergegeben werden.

Die CD ist nicht mit dem MP3-/WMA-/AAC-Format bzw. der Version kompatibel. Einzelheiten zu abspielbaren CDs und den Formaten finden Sie auf der Support-Website.

#### Es dauert länger, bis die Wiedergabe von MP3-/WMA-/AAC-Dateien beginnt.

Bei folgenden CDs dauert es länger, bis die Wiedergabe beginnt:

- CDs mit einer komplizierten Datei-/Ordnerstruktur.
- Multisession-CDs.
- CDs, zu denen noch Daten hinzugefügt werden können.

Fortsetzung auf der nächsten Seite →

---

### Im Display angezeigte Informationen laufen nicht automatisch durch.

- Bei CDs mit sehr viel Textinformationen laufen diese im Display möglicherweise nicht durch.
  - „A.SCR.L“ ist auf „OFF“ eingestellt.
    - Stellen Sie „A.SCR.L-ON“ ein (Seite 20).
    - Halten Sie **(DSPL)** (SCR.L) gedrückt.
- 

### Tonsprünge treten auf.

- Das Gerät ist nicht richtig installiert.
    - Installieren Sie das Gerät in einem Winkel von unter 45° an einem stabilen Teil des Fahrzeugs.
  - Die CD ist beschädigt oder verschmutzt.
- 

### Die Funktionstasten funktionieren nicht.

#### Die CD lässt sich nicht auswerfen.

- Drücken Sie die Taste RESET (Seite 6).
- 

## Radioempfang

### Sender lassen sich nicht empfangen.

#### Der Ton ist stark gestört.

- Die Verbindung wurde nicht richtig hergestellt.
    - Schließen Sie eine Motorantennen-Steuerverleitung (blau) oder eine Stromversorgungsleitung für Zubehörgeräte (rot) an die Stromversorgungsleitung für den Antennenverstärker des Fahrzeugs an (nur, wenn das Fahrzeug mit einer in der Heck-/Seitenfensterscheibe integrierten FM (UKW)/MW/LW-Antenne ausgestattet ist).
    - Prüfen Sie die Verbindung der Autoantenne.
    - Wenn die Motorantenne nicht automatisch ausgefahren wird, prüfen Sie die Verbindung der Motorantennen-Steuerverleitung.
- 

### Gespeicherte Sender lassen sich nicht einstellen.

- Speichern Sie den/die Sender unter der korrekten Frequenz ab.
  - Das Sendesignal ist zu schwach.
- 

### Der automatische Sendersuchlauf funktioniert nicht.

- Die Einstellung für den lokalen Suchmodus ist nicht korrekt.
    - Der automatische Sendersuchlauf stoppt zu oft:
      - Stellen Sie „LOCAL-ON“ ein (Seite 20).
    - Der automatische Sendersuchlauf hält bei keinem Sender an:
      - Stellen Sie „LOCAL-OFF“ ein (Seite 20).
  - Das Sendesignal ist zu schwach.
    - Stellen Sie die Sender manuell ein.
- 

### Während des UKW-Empfangs blinkt die Anzeige „ST“.

- Stellen Sie die Frequenz genau ein.
  - Das Sendesignal ist zu schwach.
    - Stellen Sie „MONO-ON“ ein (Seite 20).
- 

### Eine UKW-Stereosendung ist nur monaural zu hören.

- Das Gerät ist in den monauralen Empfangsmodus geschaltet.
    - Stellen Sie „MONO-OFF“ ein (Seite 20).
- 

## RDS

### Der Sendersuchlauf (SEEK) startet nach ein paar Sekunden Radioempfang.

- Der Sender ist kein Verkehrsfunksender (TP) oder die Sendesignale sind zu schwach.
    - Deaktivieren Sie TA (Seite 12).
- 

### Es sind keine Verkehrsdurchsagen zu hören.

- Aktivieren Sie TA (Seite 12).
  - Der Sender sendet keine Verkehrsdurchsagen, obwohl es sich um einen Verkehrsfunksender (TP) handelt.
    - Stellen Sie einen anderen Sender ein.
- 

### Bei der PTY-Funktion wird „-----“ angezeigt.

- Der aktuelle Sender ist kein RDS-Sender.
  - Es wurden keine RDS-Daten empfangen.
  - Der Sender gibt den Programmtyp nicht an.
- 

## USB-Wiedergabe

### Sie können über einen USB-Hub nichts wiedergeben lassen.

- Dieses Gerät kann keine USB-Geräte erkennen, die über einen USB-Hub angeschlossen sind.
- 

### Die Wiedergabe ist nicht möglich.

- Das USB-Gerät funktioniert nicht.
    - Schließen Sie es nochmals an.
- 

### Es dauert länger, bis am USB-Gerät die Wiedergabe beginnt.

- Die Dateien auf dem USB-Gerät befinden sich in einer komplizierten Datei-/Ordnerstruktur.
- 

### Ein Signalton ist zu hören.

- Das USB-Gerät wurde während der Wiedergabe vom Gerät getrennt.
    - Vor dem Trennen eines USB-Geräts müssen Sie zuerst die Wiedergabe stoppen, um die Daten zu schützen.
- 

### Der Ton setzt aus.

- Bei einer hohen Bitrate von über 320 Kbps kommt es möglicherweise zu Tonaussetzern.
- 

## Fehleranzeigen/Meldungen

### CHECKING

- Das Gerät überprüft die Verbindung mit einem USB-Gerät.
    - Warten Sie, bis das Überprüfen der Verbindung beendet ist.
- 

### ERROR

- Die CD ist verschmutzt oder falsch herum eingelegt.
    - Reinigen Sie die CD bzw. legen Sie sie korrekt ein.
  - Eine leere CD wurde eingelegt.
  - Die CD kann aufgrund eines Problems nicht wiedergegeben werden.
    - Legen Sie eine andere CD ein.
  - Das USB-Gerät wurde nicht automatisch erkannt.
    - Schließen Sie es erneut an.
  - Drücken Sie **▲**, um die CD herauszunehmen.
-

---

**FAILURE**

Die Lautsprecher-/Verstärkeranschlüsse sind nicht korrekt.

- Schlagen Sie in der Installations-/Anschlussanleitung zum jeweiligen Modell nach, wie die Anschlüsse korrekt vorgenommen werden müssen.

---

**HUB NO SUPRT**

Ein USB-Hub wird von diesem Gerät nicht unterstützt.

---

**L. SEEK +/-**

Beim automatischen Sendersuchlauf ist der lokale Suchmodus aktiviert.

---

**NO AF**

Für den aktuellen Sender gibt es keine Alternativfrequenz.

- Drücken Sie (**SEEK**) +/-, solange der Programmdienstname blinkt. Das Gerät beginnt dann mit der Suche nach einer Frequenz mit denselben PI-Daten (Programmkennung). „PI SEEK“ wird angezeigt.

---

**NO DEV (Kein Gerät)**

(**SOURCE**) wurde ausgewählt, aber es ist kein USB-Gerät angeschlossen. Ein USB-Gerät oder ein USB-Kabel während der Wiedergabe von diesem Gerät getrennt.

- Schließen Sie unbedingt USB-Gerät und USB-Kabel an.

---

**NO MUSIC**

Die CD bzw. das USB-Gerät enthält keine Musikdateien.

- Legen Sie eine Musik-CD in dieses Gerät ein.
- Schließen Sie ein USB-Gerät an, das eine Musikdatei enthält.

---

**NO NAME**

Für den Titel gibt es keinen CD-, Album-, Interpreten- bzw. Titelnamen.

---

**NO TP**

Das Gerät sucht weiter nach verfügbaren Verkehrsfunksendern (TP).

---

**OFFSET**

Es liegt möglicherweise eine interne Fehlfunktion vor.

- Überprüfen Sie die Verbindungen. Wenn die Fehleranzeige weiterhin im Display angezeigt wird, wenden Sie sich an einen Sony-Händler.

---

**OVERLOAD**

Das USB-Gerät ist überlastet.

- Trennen Sie das USB-Gerät von diesem Gerät und wechseln Sie mit (**SOURCE**) die Tonquelle.
- Zeigt an, dass das USB-Gerät nicht einwandfrei funktioniert oder dass ein nicht unterstütztes Gerät angeschlossen ist.

---

**READ**

Das Gerät liest gerade alle Titel- und Albuminformationen von der CD ein.

- Bitte warten Sie, bis das Einlesen abgeschlossen ist. Die Wiedergabe beginnt danach automatisch. Je nach CD-Struktur kann das Einlesen länger als eine Minute dauern.

---

**RESET**

Das CD-Gerät bzw. das USB-Gerät funktioniert aufgrund einer Störung nicht.

- Drücken Sie die Taste RESET (Seite 6).

---

**USB NO SUPRT (USB nicht unterstützt)**

Das angeschlossene USB-Gerät wird nicht unterstützt.

- Einzelheiten zur Kompatibilität Ihres USB-Geräts finden Sie auf der Support-Website.

---

**„LLLL“ oder „rrrr“**

Sie sind beim Rückwärts- oder Vorwärtssuchen am Anfang bzw. Ende der CD angelangt und können nicht weitersuchen.

---

**„—“**

Das Zeichen kann mit diesem Gerät nicht angezeigt werden.

Wenn sich das Problem mit diesen Abhilfemaßnahmen nicht beheben lässt, wenden Sie sich an einen Sony-Händler.

Wenn Sie das Gerät aufgrund einer Störung bei der CD-Wiedergabe zur Reparatur bringen, bringen Sie bitte auch die CD mit, die eingelegt war, als das Problem zum ersten Mal auftrat.

En ce qui concerne l'installation et les connexions, consulter le manuel d'installation/raccordement fourni.

## CLASS 1 LASER PRODUCT

Cette étiquette est située sur la partie inférieure du châssis.

### **Avis à l'intention des clients : les informations suivantes s'appliquent uniquement aux appareils vendus dans des pays qui appliquent les directives de l'Union Européenne**

Le fabricant de ce produit est Sony Corporation, 1-7-1 Konan, Minato-ku, Tokyo, Japon. Le représentant agréé en matière de normes CEM et de sécurité des produits est Sony Deutschland GmbH, Hedelfinger Strasse 61, 70327 Stuttgart, Allemagne. Pour toute demande d'entretien ou de garantie, veuillez écrire aux adresses spécifiées dans les documents d'entretien ou de garantie séparés.



### **Traitement des appareils électriques et électroniques en fin de vie (Applicable dans les pays de l'Union Européenne et aux autres pays européens disposant de systèmes de collecte sélective)**

Ce symbole, apposé sur le produit ou sur son emballage, indique que ce produit ne doit pas être traité avec les déchets ménagers. Il doit être remis à un point de collecte approprié pour le recyclage des équipements électriques et électroniques. En s'assurant que ce produit est bien mis au rebut de manière appropriée, vous aiderez à prévenir les conséquences négatives potentielles pour l'environnement et la santé humaine. Le recyclage des matériaux aidera à préserver les ressources naturelles. Pour toute information supplémentaire au sujet du recyclage de ce produit, vous pouvez contacter votre municipalité, votre déchetterie ou le magasin où vous avez acheté le produit.

Accessoire compatible : Télécommande



### **Elimination des piles et accumulateurs usagés (Applicable dans les pays de l'Union Européenne et aux autres pays européens disposant de systèmes de collecte sélective)**

Ce symbole, apposé sur les piles et accumulateurs ou sur les emballages, indique que les piles et accumulateurs fournis avec ce produit ne doivent pas être traités comme de simples déchets ménagers. En vous assurant que ces piles et accumulateurs sont mis au rebut de façon appropriée, vous participez activement à la prévention des conséquences négatives que leur mauvais traitement pourrait provoquer sur l'environnement et sur la santé humaine. Le recyclage des matériaux contribue par ailleurs à la préservation des ressources naturelles.

Pour les produits qui pour des raisons de sécurité, de performance ou d'intégrité de données nécessitent une connexion permanente à une pile ou à un accumulateur, il conviendra de vous rapprocher d'un service technique qualifié pour effectuer son remplacement. En rapportant votre appareil électrique en fin de vie à un point de collecte approprié vous vous assurez que la pile ou l'accumulateur incorporé sera traité correctement.

Pour tous les autres cas de figure et afin d'enlever les piles ou accumulateurs en toute sécurité de votre appareil, reportez-vous au manuel d'utilisation. Rapporter les piles ou accumulateurs usagés au point de collecte approprié pour le recyclage.

Pour toute information complémentaire au sujet du recyclage de ce produit ou des piles et accumulateurs, vous pouvez contacter votre municipalité, votre déchetterie locale ou le point de vente où vous avez acheté ce produit.

ZAPPIN est une marque commerciale de Sony Corporation.



Windows Media et le logo Windows sont des marques de commerce ou des marques déposées de Microsoft

Corporation aux Etats-Unis et/ou dans d'autres pays.

iPod est une marque commerciale de Apple Inc., déposée aux Etats-Unis et dans d'autres pays/régions.

iPhone est une marque commerciale de Apple Inc.

Licence de la technologie de codage audio MPEG Layer-3 et des brevets obtenue de Fraunhofer IIS et Thomson.

Ce produit est protégé par des droits de propriété intellectuelle de Microsoft Corporation. Toute utilisation ou diffusion de la technologie décrite sortant du cadre de l'utilisation de ce produit est interdite sans licence accordée par Microsoft ou une filiale autorisée de Microsoft.

Les fournisseurs de ce contenu utilisent la technologie de gestion des droits numériques pour Windows Media contenue dans cet appareil (« WM-DRM ») pour protéger l'intégrité de leur contenu (« Contenu sécurisé ») pour que la propriété intellectuelle, y compris les droits d'auteur, de ce contenu, ne soit pas détournée. Cet appareil utilise le logiciel WM-DRM pour lire le contenu sécurisé (« Logiciel WM-DRM »). Si la sécurité du logiciel WM-DRM de cet appareil a été compromise, les propriétaires du contenu sécurisé (« Propriétaires du contenu sécurisé ») peuvent exiger de Microsoft qu'il refuse le droit à WM-DRM Software d'acquiescer de nouvelles licences pour copier, afficher et/ou lire le contenu sécurisé. La révocation ne modifie pas l'autorisation de WM-DRM Software de lire le contenu non protégé. Une liste des WM-DRM Software révoqués est envoyée sur votre appareil lorsque vous téléchargez une licence relative au contenu sécurisé à partir d'Internet ou d'un PC. Microsoft peut également, conjointement à cette licence, télécharger les listes de révocation sur votre appareil pour le compte des propriétaires du contenu sécurisé.

**Avertissement au cas où le contact de votre voiture ne dispose pas d'une position ACC**

Veillez à activer la fonction arrêt automatique (page 19).

L'appareil s'éteint alors complètement et automatiquement à l'issue d'un délai réglé, une fois l'appareil mis hors tension. Cela évite que la batterie ne se décharge.

Si vous n'activez pas la fonction arrêt automatique, appuyez sur la touche **(OFF)** et maintenez-la enfoncée jusqu'à ce que l'affichage disparaisse chaque fois que vous coupez le contact.

# Table des matières

## Préparation

---

|   |   |
|---|---|
| Disques pouvant être lus sur cet appareil . . . . . | 6 |
| Réinitialisation de l'appareil . . . . .            | 6 |
| Désactivation du mode DEMO . . . . .                | 6 |
| Préparation de la mini-télécommande . . . . .       | 6 |
| Réglage de l'horloge . . . . .                      | 6 |
| Retrait de la façade . . . . .                      | 7 |
| Installation de la façade . . . . .                 | 7 |

## Emplacement des commandes et opérations de base

---

|  |    |
|--|----|
| Appareil principal . . . . .                             | 8  |
| Mini-télécommande RM-X151 . . . . .                      | 8  |
| Recherche d'une plage . . . . .                          | 10 |
| Recherche d'une plage par son nom                        |    |
| — Quick-BrowZer . . . . .                                | 10 |
| Recherche d'une plage en écoutant des passages de plages |    |
| — ZAPPIN™ . . . . .                                      | 10 |

## Radio

---

|  |    |
|--|----|
| Mémorisation et réception des stations . . . . . | 11 |
| Mémorisation automatique — BTM . . . . .         | 11 |
| Mémorisation manuelle . . . . .                  | 11 |
| Réception des stations mémorisées . . . . .      | 11 |
| Recherche automatique des fréquences . . . . .   | 12 |
| Fonction RDS . . . . .                           | 12 |
| Aperçu . . . . .                                 | 12 |
| Réglage de AF et TA . . . . .                    | 12 |
| Sélection de PTY . . . . .                       | 13 |
| Réglage de CT . . . . .                          | 13 |

## CD

---

|  |    |
|--|----|
| Rubriques d'affichage . . . . .        | 14 |
| Lecture répétée et aléatoire . . . . . | 14 |

## Périphériques USB

---

|   |    |
|---|----|
| Lecture d'un périphérique USB . . . . . | 14 |
| Rubriques d'affichage . . . . .         | 15 |
| Lecture répétée et aléatoire . . . . .  | 15 |

## iPod

---

|  |    |
|--|----|
| Lecture sur un iPod . . . . .          | 16 |
| Rubriques d'affichage . . . . .        | 17 |
| Réglage du mode de lecture . . . . .   | 17 |
| Lecture répétée et aléatoire . . . . . | 17 |
| Utilisation directe d'un iPod          |    |
| — Commande passerger . . . . .         | 18 |

## Autres fonctions

---

|   |    |
|---|----|
| Modification des réglages du son . . . . .    | 18 |
| Réglage des caractéristiques du son . . . . . | 18 |
| Personnalisation de la courbe de l'égaliseur  |    |
| — EQ3 . . . . .                               | 19 |
| Réglage des paramètres de configuration       |    |
| — SET . . . . .                               | 19 |
| Utilisation d'un appareil en option . . . . . | 20 |
| Appareil audio auxiliaire . . . . .           | 20 |
| Satellite de commande RM-X4S . . . . .        | 21 |

## Informations complémentaires

---

|   |    |
|---|----|
| Précautions . . . . .                       | 22 |
| Remarques sur les disques . . . . .         | 22 |
| Ordre de lecture des fichiers MP3/WMA/      |    |
| AAC . . . . .                               | 22 |
| A propos de l'iPod . . . . .                | 22 |
| Entretien . . . . .                         | 23 |
| Retrait de l'appareil . . . . .             | 24 |
| Spécifications . . . . .                    | 24 |
| Dépannage . . . . .                         | 25 |
| Affichage des erreurs et messages . . . . . | 27 |

## Site d'assistance

Si vous avez des questions ou si vous souhaitez consulter les toutes dernières informations techniques sur ce produit, rendez-vous sur le site Web suivant :

**<http://support.sony-europe.com/>**







Fournit des informations relatives aux :

- modèles et fabricants de lecteurs audio numériques compatibles ;
- fichiers MP3/WMA/AAC pris en charge.

## Préparation

### Disques pouvant être lus sur cet appareil

Cet appareil peut lire des CD-DA (y compris ceux qui contiennent des informations CD TEXT) et des CD-R/CD-RW (fichiers MP3/WMA/AAC (page 22)).

| Type de disques   | Symbole indiqué sur le disque   |   |
|-------------------|---|---|
| CD-DA             |  |  |
| MP3<br>WMA<br>AAC |  |  |
|                   |  |  |

## Réinitialisation de l'appareil

Avant la première mise en service de l'appareil ou après avoir remplacé la batterie du véhicule ou modifié les raccordements, vous devez réinitialiser l'appareil.

Retirez la façade (page 7) et appuyez sur la touche RESET (page 8) avec un objet pointu, comme un stylo à bille.

### Remarque

Une pression sur la touche RESET remet l'heure à zéro et efface certaines informations mémorisées.

## Désactivation du mode DEMO

Vous pouvez désactiver l'écran de démonstration qui apparaît lors de la mise hors tension.

- 1 Appuyez sur la touche de sélection et maintenez-la enfoncée.**  
L'écran de configuration apparaît.
- 2 Appuyez plusieurs fois sur la touche de sélection jusqu'à ce que « DEMO » s'affiche.**
- 3 Tournez la molette de réglage pour sélectionner « DEMO-OFF ».**
- 4 Appuyez sur la touche de sélection et maintenez-la enfoncée.**  
Une fois le réglage terminé, la fenêtre d'affichage revient au mode de lecture/réception normal.

## Préparation de la mini-télécommande

Retirez la feuille isolante.

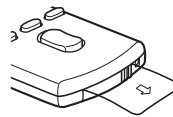

### Conseil

Pour obtenir des informations sur la façon de remplacer la pile, reportez-vous à la page 23.

## Réglage de l'horloge

L'horloge numérique fonctionne suivant un cycle de 24 heures.

- 1 Appuyez sur la touche de sélection et maintenez-la enfoncée.**  
L'écran de configuration apparaît.
- 2 Appuyez plusieurs fois sur la touche de sélection jusqu'à ce que « CLOCK-ADJ » apparaisse.**
- 3 Appuyez sur (SEEK) +.**  
L'indication des heures clignote.
- 4 Tournez la molette de réglage pour régler l'heure et les minutes.**  
Appuyez sur (SEEK) +/- pour déplacer l'indication numérique.
- 5 Une fois les minutes réglées, appuyez sur la touche de sélection.**  
La configuration est terminée et l'horloge démarre.

Pour afficher l'horloge, appuyez sur (DSPL). Appuyez de nouveau sur (DSPL) pour revenir à l'écran précédent.

### Conseil

Vous pouvez régler l'horloge automatiquement au moyen de la fonction RDS (page 13).



## Retrait de la façade

Vous pouvez retirer la façade de cet appareil pour le protéger du vol.

### Alarme d'avertissement

Si vous mettez la clé de contact en position OFF sans ôter la façade, l'alarme d'avertissement retentit pendant quelques secondes. L'alarme est émise uniquement lorsque l'amplificateur intégré est utilisé.

#### 1 Appuyez sur **OFF**.

L'appareil est mis hors tension.

#### 2 Appuyez sur , puis sortez la façade en tirant vers vous.

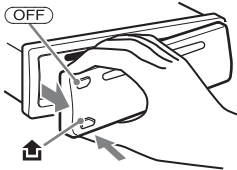

### Remarques

- N'exercez pas de pression excessive sur la façade ni sur la fenêtre d'affichage et ne la laissez pas tomber.
- N'exposez pas la façade à des températures élevées ou à l'humidité. Évitez de la laisser dans un véhicule en stationnement, sur le tableau de bord ou la plage arrière.
- Ne retirez pas la façade pendant la lecture d'un périphérique USB, sinon les données de ce périphérique USB risquent d'être endommagées.

## Installation de la façade

Insérez la partie **A** de la façade dans la partie **B** de l'appareil, tel qu'illustré, puis poussez sur le côté gauche jusqu'au déclic indiquant qu'elle est en position.

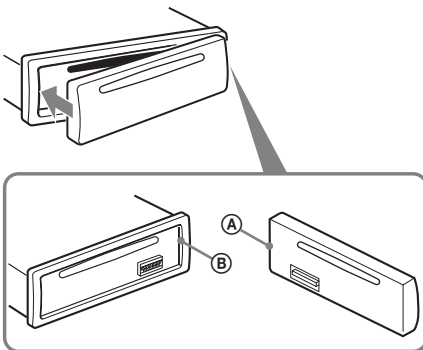

### Remarque

Ne posez rien sur la face interne de la façade.

# Emplacement des commandes et opérations de base

## Appareil principal

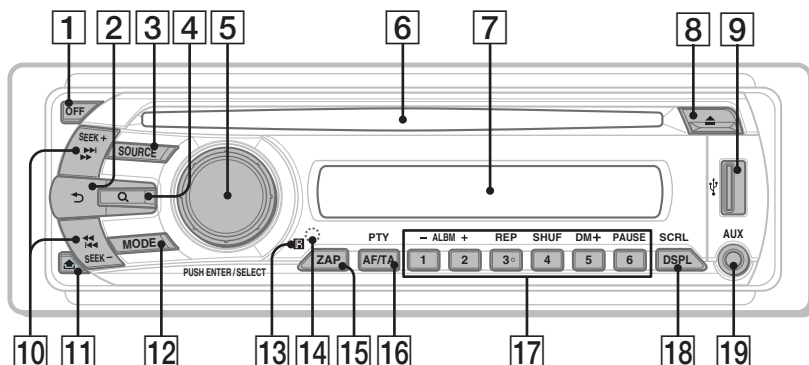

## Mini-télécommande RM-X151

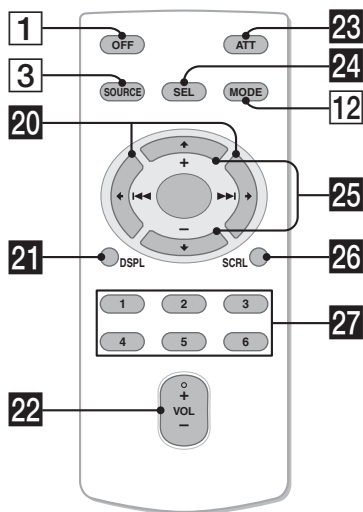

Cette section contient les instructions relatives à l'emplacement des commandes et aux opérations de base. Pour plus de détails, reportez-vous aux numéros de pages correspondants.

Les touches correspondantes de la mini-télécommande commandent les mêmes fonctions que celles de l'appareil.

### 1 Touche OFF

Permet de mettre l'appareil hors tension ; d'arrêter la source.

2 Touche **↶** (BACK) page 10  
Pour revenir à l'écran précédent.

3 Touche SOURCE  
Permet de mettre l'appareil sous tension ; de changer de source (Radio/CD/USB/AUX).

4 Touche Q (BROWSE) page 10  
Permet de passer en mode Quick-BrowZer.

5 Molette de réglage/touche de sélection  
Permet de régler le volume (tournez) ; de sélectionner des paramètres de configuration (appuyez et tournez).

6 Fente d'insertion des disques  
Insérez le disque (côté imprimé vers le haut) ; la lecture démarre.

7 Fenêtre d'affichage

8 Touche **▲** (éjecter)  
Permet d'éjecter le disque.

9 Borne USB page 14  
Permet de raccorder un périphérique USB.

10 Touches SEEK +/-  
CD/USB :  
Permettent de sauter des pages (appuyez) ; de sauter des pages en continu (appuyez une première fois, puis une seconde fois dans un délai d'environ 1 seconde et maintenez la touche enfoncée) ; d'avancer/de reculer rapidement dans une plage (appuyez sur la touche et maintenez-la enfoncée).

### Radio :

Permettent de régler des stations automatiquement (appuyez) ; de rechercher une station manuellement (appuyez sur la touche et maintenez-la enfoncée).



- 11 Touche  (déverrouillage de la façade)** page 7
- 12 Touche MODE** page 11, 16, 18  
Appuyez pour : sélectionner la bande radio (FM/MW (PO)/LW (GO))/sélectionner le mode de lecture de l'iPod.  
Appuyez sur la touche et maintenez-la enfoncée pour : activer/désactiver la commande passerag.
- 13 Récepteur de la mini-télécommande**
- 14 Touche RESET** (située à l'arrière de la façade) page 6
- 15 Touche ZAP** page 11  
Permet de passer en mode ZAPPIN™.
- 16 Touche AF (Fréquences alternatives)/TA (Messages de radioguidage)/PTY (Type d'émission)** page 12, 13  
Permet de régler AF et TA (appuyez) ; de sélectionner PTY (appuyez sur la touche et maintenez-la enfoncée) en RDS.
- 17 Touches numériques**  
**CD/USB :**  
**①/②** : **ALBM** -/+ (en cours de lecture MP3/WMA/AAC)  
Permettent de sauter des albums (appuyez) ; de sauter des albums en continu (appuyez sur la touche et maintenez-la enfoncée).  
**③** : **REP** page 14, 15, 17  
**④** : **SHUF** page 14, 15, 17  
**⑤** : **DM+**  
Permet d'améliorer les sons compressés numériquement comme celui des fichiers MP3.  
Pour activer la fonction DM+, réglez « ON ». Pour la désactiver, réglez « OFF ».  
**⑥** : **PAUSE**  
Permet d'interrompre la lecture.  
Appuyez de nouveau sur cette touche pour annuler.

### Radio :

Permettent de capter les stations enregistrées (appuyez) ; de mémoriser des stations (appuyez sur la touche et maintenez-la enfoncée).

- 18 Touche DSPL (affichage)/SCRL (défilement)** page 12, 14, 15, 17, 18  
Permet de changer les rubriques d'affichage (appuyez) ; de faire défiler les rubriques d'affichage (appuyez sur la touche et maintenez-la enfoncée).
- 19 Prise d'entrée AUX** page 20  
Permet de raccorder un appareil audio portatif.

Les touches suivantes de la mini-télécommande ont également des touches ou des fonctions différentes de celles de l'appareil. Retirez la feuille isolante avant l'utilisation (page 6).

- 20 Touches  (◀◀)/▶▶ (▶▶)**  
Permettent de commander le lecteur CD, la radio, le périphérique USB, identiques aux touches **(SEEK)** -/+ de l'appareil.  
Il est possible d'atteindre la configuration, le réglage du son, etc., avec **◀ ▶**.
- 21 Touche DSPL (affichage)** page 12, 14, 15, 17, 18  
Permet de changer les rubriques d'affichage.
- 22 Touche VOL (volume) +/-**  
Permet de régler le niveau du volume.
- 23 Touche ATT (atténuer)**  
Permet d'atténuer le son. Appuyez de nouveau sur cette touche pour annuler.
- 24 Touche SEL (sélection)**  
Identique à la touche de sélection de l'appareil.
- 25 Touches  (+)/ (-)**  
Permettent de commander le lecteur CD ou le périphérique USB, identiques à la commande **①/②** (ALBM -/+) de l'appareil.  
Il est possible d'atteindre la configuration, le réglage du son, etc., avec **↑ ↓**.
- 26 Touche SCRL (défilement)**  
Permet de faire défiler la rubrique d'affichage.
- 27 Touches numériques**  
Permettent de capter les stations enregistrées (appuyez) ; de mémoriser des stations (appuyez sur la touche et maintenez-la enfoncée).
- Remarque**  
*Si vous mettez l'appareil hors tension et que l'affichage est désactivé, il ne peut plus être utilisé avec la mini-télécommande sauf si vous appuyez sur la touche **(SOURCE)** de l'appareil ou si vous insérez un disque dans le lecteur pour l'activer.*

## Recherche d'une plage

### Recherche d'une plage par son nom — Quick-BrowZer

Vous pouvez facilement rechercher une plage sur un CD ou un périphérique USB par catégorie.

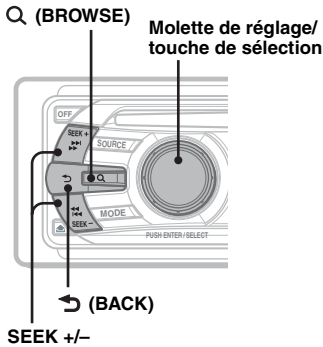

- 1 Appuyez sur **Q (BROWSE)**.  
L'appareil passe en mode Quick-BrowZer et la liste des catégories de recherche apparaît.
- 2 Tournez la molette de réglage pour sélectionner la catégorie de recherche de votre choix, puis appuyez pour valider.
- 3 Répétez l'étape 2 jusqu'à ce que la plage de votre choix soit sélectionnée.  
La lecture commence.

#### Pour revenir à l'écran précédent

Appuyez sur **(BACK)**.

#### Pour quitter le mode Quick-BrowZer

Appuyez sur **Q (BROWSE)**.

#### Remarque

Lorsque l'appareil passe en mode Quick-BrowZer, la lecture répétée ou aléatoire est annulée.

### Recherche par saut — Mode Jump

Lorsqu'une catégorie contient de nombreux éléments, vous pouvez rechercher rapidement l'élément de votre choix.

- 1 Appuyez sur **(SEEK)** + en mode Quick-BrowZer.  
L'affichage suivant apparaît.

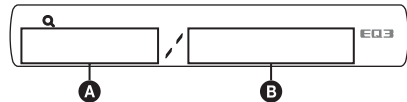

- A** Numéro de l'élément actuel
- B** Nombre total d'éléments dans la couche actuelle

Le nom de l'élément apparaît ensuite.

- 2 Tournez la molette de réglage pour sélectionner l'élément souhaité ou un élément proche de celui-ci.  
L'appareil effectue des sauts par incrément de 10 % du nombre total d'éléments.
- 3 Appuyez sur la touche de sélection.  
L'affichage revient au mode Quick-BrowZer et l'élément sélectionné apparaît.
- 4 Tournez la molette de réglage pour sélectionner l'élément souhaité, puis appuyez sur la molette.  
La lecture commence si l'élément sélectionné est une plage.

#### Pour annuler le mode Jump

Appuyez sur **(BACK)** ou **(SEEK) -**.

### Recherche d'une plage en écoutant des passages de plages — ZAPPIN™

Vous pouvez rechercher la plage que vous souhaitez écouter en écoutant de courts passages consécutifs des plages d'un CD ou d'un périphérique USB.

Le mode ZAPPIN peut être utilisé pour la recherche d'une plage en mode de lecture aléatoire ou de lecture répétée aléatoire.

#### Touche de sélection

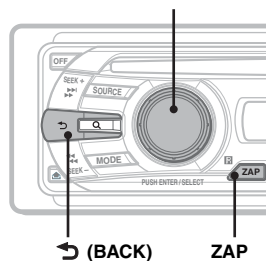

## 1 Appuyez sur **(ZAP)** en cours de lecture.

La lecture commence à partir d'un passage de la plage suivante après l'apparition de l'indication « ZAPPIN » dans la fenêtre d'affichage.

Le passage est lu pendant la durée définie, puis un déclic retentit et la lecture du passage suivant commence.

### Plage

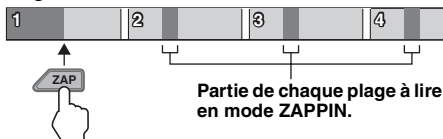

## 2 Appuyez sur la touche de sélection ou sur **(ZAP)** lorsque la plage que vous souhaitez écouter est en cours de lecture.

La plage sélectionnée reprend depuis le début en mode de lecture normal.

Pour rechercher à nouveau une plage en mode ZAPPIN, répétez les étapes 1 et 2.

### Conseils

- Vous pouvez sélectionner une durée de lecture de 6 secondes/9 secondes/30 secondes environ (page 20). Vous ne pouvez pas sélectionner le passage de la plage à lire.
- Appuyez sur **(SEEK) +/-** ou sur **(1)/(2)** (ALBM +/-) en mode ZAPPIN pour sauter une plage ou un album.
- Une pression sur la touche **(BACK)** confirme également la plage à lire.

## Radio

### Mémorisation et réception des stations

#### Avertissement

Pour syntoniser des stations pendant que vous conduisez, utilisez la fonction de mémorisation des meilleurs accords (BTM) afin d'éviter les accidents.

### Mémorisation automatique — BTM

#### 1 Appuyez plusieurs fois sur **(SOURCE)** jusqu'à ce que l'indication « TUNER » apparaisse.

Pour changer de bande, appuyez plusieurs fois sur **(MODE)**. Vous pouvez sélectionner FM1, FM2, FM3, MW (PO) ou LW (GO).

#### 2 Appuyez sur la touche de sélection et maintenez-la enfoncée.

L'écran de configuration apparaît.

#### 3 Appuyez plusieurs fois sur la touche de sélection jusqu'à ce que « BTM » s'affiche.

#### 4 Appuyez sur **(SEEK) +**.

L'appareil enregistre les stations sur les touches numériques dans l'ordre des fréquences.

Un bip retentit lorsque le réglage est mémorisé.

### Mémorisation manuelle

#### 1 Lorsque vous recevez la station que vous souhaitez mémoriser, appuyez sur une touche numérique **(1 à 6)** et maintenez-la enfoncée jusqu'à ce que « MEM » apparaisse.

#### Remarque

Si vous mémorisez une autre station sur la même touche numérique, la station mémorisée précédemment est effacée.

#### Conseil

Lorsqu'une station RDS est mémorisée, le réglage AF/TA est également mémorisé (page 12).

### Réception des stations mémorisées

#### 1 Sélectionnez la bande, puis appuyez sur une touche numérique **(1 à 6)**.

## Recherche automatique des fréquences

### 1 Sélectionnez la bande, puis appuyez sur **(SEEK)** +/- pour rechercher la station.

Le balayage s'interrompt lorsque l'appareil capte une station. Répétez cette procédure jusqu'à ce que vous captiez la station souhaitée.

#### Conseil

Si vous connaissez la fréquence de la station que vous souhaitez écouter, appuyez sur la touche **(SEEK)** +/- et maintenez-la enfoncée pour localiser la fréquence approximativement, puis appuyez plusieurs fois sur **(SEEK)** +/- pour régler la fréquence souhaitée avec précision (syntonisation manuelle).

## Fonction RDS

### Aperçu

Les stations FM disposant du système RDS (système de radiocommunication de données) transmettent des informations numériques inaudibles en même temps que le signal normal de leurs émissions radio.

### Rubriques d'affichage

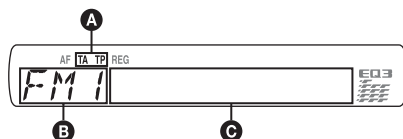

- A** TA/TP\*1
- B** Bande radio, Fonction
- C** Fréquence\*2 (nom du service de l'émission), numéro de présélection, horloge, données RDS

\*1 L'indication « TA » clignote pendant les messages de radioguidage. L'indication « TP » s'allume lorsqu'une de ces stations est captée.

\*2 Lorsque vous captez la station RDS, « \* » est affiché à gauche de l'indication de la fréquence.

Pour modifier les rubriques d'affichage **C**, appuyez sur **(DSP)**.

## Services RDS

Cet appareil propose automatiquement les services RDS, comme suit :

### AF (Fréquences alternatives)

Permet de sélectionner et de régler de nouveau la station ayant le signal le plus fort sur un réseau. Cette fonction vous permet d'écouter la même émission en continu pendant un voyage longue distance sans avoir à régler de nouveau cette station manuellement.

### TA (Messages de radioguidage)/

### TP (Programmes de radioguidage)

Propose les messages et les programmes de radioguidage disponibles à cet instant. Tout message/programme reçu interrompt la source sélectionnée en cours de diffusion.

### PTY (Types d'émission)

Permet d'afficher le type de l'émission en cours et de rechercher votre type d'émission sélectionné.

### CT (Heure)

Les données CT (heure) accompagnant la transmission RDS assurent un réglage de l'horloge.

### Remarques

- Selon le pays ou la région où vous vous trouvez, il est possible que les services RDS ne soient pas tous disponibles.
- La fonction RDS ne fonctionne pas correctement si le signal de retransmission est faible ou si la station syntonisée ne transmet pas de données RDS.

## Réglage de AF et TA

### 1 Appuyez plusieurs fois sur **(AF/TA)** jusqu'à ce que le réglage souhaité apparaisse.

#### Sélectionnez Pour

**AF-ON** activer AF et désactiver TA.

**TA-ON** activer TA et désactiver AF.

**AF, TA-ON** activer AF et TA.

**AF, TA-OFF** désactiver AF et TA.

## Mémorisation des stations RDS avec les réglages AF et TA

Vous pouvez présélectionner les stations RDS avec les réglages AF/TA. Si vous utilisez la fonction BTM, seules les stations RDS sont mémorisées avec les mêmes réglages AF/TA. Si vous effectuez une présélection manuelle, vous pouvez présélectionner à la fois des stations RDS et non-RDS, avec leurs réglages AF/TA respectifs.

1 Réglez AF/TA, puis mémorisez la station à l'aide de la fonction BTM ou manuellement.

## Réception de messages d'urgence

Lorsque la fonction AF ou TA est activée, les messages d'urgence interrompent automatiquement la source sélectionnée en cours de diffusion.

### Conseil

Si vous réglez le niveau de volume pendant la diffusion d'un message de radioguidage, ce niveau sera enregistré dans la mémoire pour les messages de radioguidage suivants, indépendamment du niveau de volume normal.

## Ecoute continue d'une émission régionale — REG

Lorsque la fonction AF est activée : ce réglage par défaut restreint la réception à une région spécifique, afin qu'une station régionale ayant une fréquence plus puissante ne soit pas captée.

Si vous quittez la zone de réception de cette émission régionale, réglez « REG-OFF » lors de la configuration en cours de réception FM (page 20).

### Remarque

Cette fonction est inopérante au Royaume-Uni et dans certaines autres régions.

## Fonction de liaison locale (Royaume-Uni uniquement)

Cette fonction vous permet de sélectionner d'autres stations locales de la région, même si elles ne sont pas associées à vos touches numériques.

- 1 En cours de réception FM, appuyez sur une touche numérique (1 à 6) sur laquelle une station locale est mémorisée.
- 2 Dans les 5 secondes qui suivent, appuyez de nouveau sur la touche numérique de la station locale.  
Répétez cette procédure jusqu'à ce que vous captiez la station locale souhaitée.

## Sélection de PTY

- 1 Appuyez sur la touche (AF/TA) (PTY) en cours de réception FM.



Le nom du type d'émission diffusé apparaît si la station transmet des données PTY.

- 2 Appuyez plusieurs fois sur (AF/TA) (PTY) jusqu'à ce que le type d'émission souhaité apparaisse.
- 3 Appuyez sur (SEEK) +/-.  
L'appareil commence à rechercher une station diffusant le type d'émission sélectionné.

## Types d'émissions

**NEWS** (Nouvelles), **AFFAIRS** (Dossiers d'actualité), **INFO** (Informations), **SPORT** (Sports), **EDUCATE** (Education), **DRAMA** (Théâtre), **CULTURE** (Culture), **SCIENCE** (Science), **VARIED** (Divers), **POP M** (Musique pop), **ROCK M** (Rock), **EASY M** (Musique légère), **LIGHT M** (Musique classique légère), **CLASSICS** (Musique classique), **OTHER M** (Autres styles de musique), **WEATHER** (Météo), **FINANCE** (Finance), **CHILDREN** (Émissions pour les enfants), **SOCIAL A** (Affaires sociales), **RELIGION** (Religion), **PHONE IN** (Émissions ligne ouverte), **TRAVEL** (Voyage), **LEISURE** (Loisirs), **JAZZ** (Jazz), **COUNTRY** (Musique country), **NATION M** (Musique nationale), **OLDIES** (Musique d'autrefois), **FOLK M** (Musique folk), **DOCUMENT** (Documentaires)

### Remarque

Cette fonction est inopérante dans certains pays ou régions où les données PTY ne sont pas disponibles.

## Réglage de CT

- 1 Sélectionnez « CT-ON » lors de la configuration (page 19).

### Remarques

- Il est possible que la fonction CT ne fonctionne pas, même si une station RDS est captée.
- Il peut y avoir une différence entre l'heure réglée par la fonction CT et l'heure réelle.

## Rubriques d'affichage

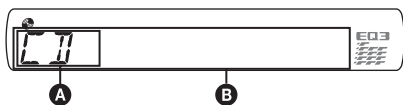

**A** Source

**B** Nom de la plage\*<sup>1</sup>, nom du disque/de l'artiste\*<sup>1</sup>, nom de l'artiste\*<sup>1</sup>, numéro de l'album\*<sup>2</sup>, nom de l'album\*<sup>1</sup>, numéro de plage/temps de lecture écoulé, horloge

\*<sup>1</sup> Les informations d'un CD TEXT, MP3/WMA/AAC sont affichées.

\*<sup>2</sup> Le numéro de l'album s'affiche uniquement lorsque l'album est modifié.

Pour modifier les rubriques d'affichage **B**, appuyez sur **(DSPL)**.

### Conseil

Les paramètres affichés diffèrent selon le type de disque, le format d'enregistrement et les réglages.

## Lecture répétée et aléatoire

**1** En cours de lecture, appuyez plusieurs fois sur **(3)** (REP) ou **(4)** (SHUF) jusqu'à ce que le réglage souhaité apparaisse.

| Sélectionnez       | Pour lire                          |
|--------------------|------------------------------------|
| <b>TRACK</b>       | une plage en boucle.               |
| <b>ALBUM*</b>      | un album en boucle.                |
| <b>SHUF ALBUM*</b> | un album dans un ordre aléatoire.  |
| <b>SHUF DISC</b>   | un disque dans un ordre aléatoire. |

\* Lors de la lecture d'un fichier MP3/WMA/AAC.

Pour revenir au mode de lecture normal, sélectionnez « **OFF** » ou « **SHUF OFF** ».

## Périphériques USB

Pour plus de détails sur la compatibilité de votre périphérique USB, visitez le site Web d'assistance.

### Site d'assistance

<http://support.sony-europe.com/>

- Des périphériques USB de stockage de masse (MSC) et de type MTP compatibles avec la norme USB peuvent être utilisés avec cet appareil.
- Le codec correspondant est MP3 (.mp3), WMA (.wma) et AAC (.m4a).
- Il est recommandé d'effectuer des copies de sauvegarde des données contenues dans le périphérique USB.

### Remarque

Raccordez le périphérique USB après avoir démarré le moteur.

Selon le périphérique USB, si vous le raccordez avant le démarrage du moteur, un dysfonctionnement ou des dommages peuvent se produire.

## Lecture d'un périphérique USB

**1** Raccordez le périphérique USB à la borne USB.

Si vous utilisez un câble pour les raccordements, utilisez le câble fourni avec le périphérique USB.

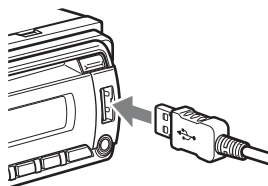

La lecture commence.

Si un périphérique USB est déjà raccordé, appuyez plusieurs fois sur **(SOURCE)** jusqu'à ce que l'indication « **USB** » s'affiche pour lancer la lecture.

Appuyez sur **(OFF)** pour arrêter la lecture.



## Retrait du périphérique USB

- 1 Arrêtez la lecture du périphérique USB.
- 2 Retirez le périphérique USB.  
Si vous retirez le périphérique USB en cours de lecture, les données stockées sur celui-ci peuvent être endommagées.

### Remarques

- N'utilisez pas de périphériques USB de grande taille ou lourd, qui risqueraient de tomber à cause des vibrations ou d'entraîner un raccordement peu fiable.
- Ne retirez pas la façade pendant la lecture d'un périphérique USB, sinon les données de ce périphérique USB risquent d'être endommagées.
- Cet appareil ne peut pas reconnaître les périphériques USB raccordés via un concentrateur USB.

## Rubriques d'affichage

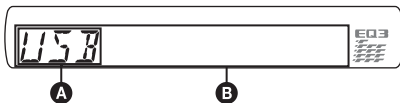

- A** Source
- B** Nom de plage, nom de l'artiste, numéro d'album\*, nom d'album, numéro de plage/temps de lecture écoulé, horloge

\* Le numéro de l'album s'affiche uniquement lorsque l'album est modifié.

Pour modifier les rubriques d'affichage **B**, appuyez sur (DSPL).

### Remarques

- Les paramètres affichés diffèrent selon le périphérique USB, le format d'enregistrement et les réglages. Pour plus de détails, visitez le site Web d'assistance.
- Le nombre maximal de données pouvant être affichées est le suivant.
  - dossiers (albums) : 128
  - fichiers (plages) par dossier : 500
- Ne laissez pas de périphérique USB dans un véhicule stationné, car cela pourrait entraîner des problèmes de fonctionnement.
- Selon la quantité de données enregistrées, la lecture peut mettre quelques instants à démarrer.
- Il est possible que des fichiers DRM (Gestion des droits numériques) ne puissent être lus.
- Lors de la lecture ou pendant l'avance ou le retour rapide d'un fichier MP3/WMA/AAC VBR (Débit variable), le temps de lecture écoulé qui s'affiche peut être inexact.
- La lecture des fichiers MP3/WMA/AAC suivants n'est pas prise en charge :
  - fichiers comprimés sans perte
  - fichiers contenant une protection des droits d'auteur

## Lecture répétée et aléatoire

- 1 En cours de lecture, appuyez plusieurs fois sur (3) (REP) ou (4) (SHUF) jusqu'à ce que le réglage souhaité apparaisse.

| Sélectionnez | Pour lire                                |
|--------------|--|
| ↺ TRACK      | une plage en boucle.                     |
| ↺ ALBUM      | un album en boucle.                      |
| SHUF ALBUM   | un album dans un ordre aléatoire.        |
| SHUF DEVICE  | un périphérique dans un ordre aléatoire. |

Après 3 secondes, le réglage est terminé.

Pour revenir au mode de lecture normal, sélectionnez « ↺ OFF » ou « SHUF OFF ».

## iPod

Pour plus de détails sur la compatibilité de votre iPod, reportez-vous à la section « A propos de l'iPod » à la page 22 ou visitez le site Web d'assistance.

Dans ce mode d'emploi, « iPod » est utilisé comme terme générique pour désigner les fonctions iPod de l'iPod et l'iPhone, sauf mention contraire dans le texte ou les illustrations.

### Site d'assistance

<http://support.sony-europe.com/>

## Lecture sur un iPod

Avant de raccorder l'iPod, baissez le volume de l'appareil.

### 1 Raccordez l'iPod à la borne USB via le connecteur dock sur le câble USB.

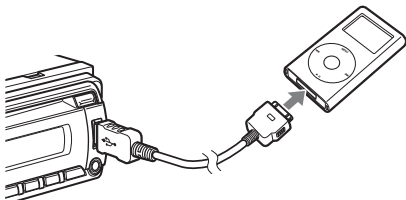

L'iPod se met automatiquement sous tension et l'écran ci-dessous s'affiche sur l'iPod.\*



#### Conseil

Il est recommandé d'utiliser le câble USB RC-100IP (non fourni) pour raccorder le connecteur dock.

La lecture des plages de l'iPod commence automatiquement à l'endroit où vous aviez arrêté la lecture.

Si un iPod est déjà raccordé, appuyez plusieurs fois sur **(SOURCE)** jusqu'à ce que l'indication « USB » s'affiche pour lancer la lecture. (« IPD » apparaît dans la fenêtre d'affichage lorsque l'iPod est identifié.)

\* Si l'iPod a été utilisé au moyen de la commande passer la dernière fois, cette indication n'apparaît pas.

### 2 Appuyez sur **(MODE)** pour sélectionner le mode de lecture.

Le mode change comme suit :

**RESUMING** → **ALBUM** → **TRACK** → **PODCAST\*** → **GENRE** → **PLAYLIST** → **ARTIST**

\* Peut ne pas apparaître selon le réglage de l'iPod.

### 3 Réglez le volume.

Appuyez sur **(OFF)** pour arrêter la lecture.

## Retrait de l'iPod

1 Arrêtez la lecture de l'iPod.

2 Retirez l'iPod.

#### Avertissement concernant l'iPhone

Lorsque vous connectez un iPhone via un raccordement USB, le volume du téléphone est contrôlé par l'iPhone lui-même. Afin d'éviter un son fort soudain après un appel, n'augmentez pas le volume de l'appareil pendant un appel téléphonique.

#### Remarques

- Ne retirez pas la façade pendant la lecture d'un iPod, sinon ses données risquent d'être endommagées.
- Cet appareil ne peut pas reconnaître les iPod raccordés via un concentrateur USB.

#### Conseils

- Lorsque la clé de contact est en position ACC ou lorsque l'appareil est sous tension, l'iPod est rechargé.
- Si l'iPod est débranché en cours de lecture, « NO DEV » apparaît dans la fenêtre d'affichage de l'appareil.

## Mode de reprise de la lecture

Lorsque l'iPod est raccordé au connecteur dock, le mode de cet appareil passe en mode de reprise de la lecture et la lecture démarre dans le mode réglé sur l'iPod.

En mode de reprise de la lecture, les touches suivantes ne fonctionnent pas :

- **(3)** (REP)
- **(4)** (SHUF)

## Rubriques d'affichage

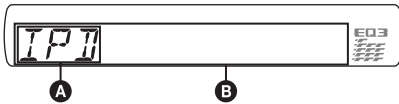

- A** Indication de la source (iPod)
- B** Nom de plage, nom de l'artiste, nom d'album, numéro de plage/temps de lecture écoulé, horloge

Pour modifier les rubriques d'affichage **B**, appuyez sur **(DSPL)**.

### Conseil

Lorsque l'album/le podcast/le genre/l'artiste/la liste de lecture est modifié(e), son numéro apparaît momentanément.

### Remarque

Certaines lettres mémorisées dans l'iPod peuvent ne pas s'afficher correctement.

## Réglage du mode de lecture

- 1** En cours de lecture, appuyez sur **(MODE)**.

Le mode change comme suit :

**ALBUM** → **TRACK** → **PODCAST\*** → **GENRE** → **PLAYLIST** → **ARTIST**

\* Peut ne pas apparaître selon le réglage de l'iPod.

## Saut d'albums, de podcasts, de genres, de listes de lecture et d'artistes

| Pour               | Appuyez sur   |
|--------------------|---|
| Ignorer            | <b>(1)/(2)</b> (ALBM -/+)<br>[une fois pour chaque]                                 |
| Ignorer en continu | <b>(1)/(2)</b> (ALBM -/+)<br>[maintenez la touche enfoncée jusqu'au point souhaité] |

## Lecture répétée et aléatoire

- 1** En cours de lecture, appuyez plusieurs fois sur **(3)** (REP) ou **(4)** (SHUF) jusqu'à ce que le réglage souhaité apparaisse.

| Sélectionnez         | Pour lire                                     |
|----------------------|---|
| <b>⇐ TRACK</b>       | une plage en boucle.                          |
| <b>⇐ ALBUM</b>       | un album en boucle.                           |
| <b>⇐ PODCAST</b>     | un podcast en boucle.                         |
| <b>⇐ ARTIST</b>      | un artiste en boucle.                         |
| <b>⇐ PLAYLIST</b>    | une liste de lecture en boucle.               |
| <b>⇐ GENRE</b>       | un genre en boucle.                           |
| <b>SHUF ALBUM</b>    | un album dans un ordre aléatoire.             |
| <b>SHUF PODCAST</b>  | un podcast dans un ordre aléatoire.           |
| <b>SHUF ARTIST</b>   | un artiste dans un ordre aléatoire.           |
| <b>SHUF PLAYLIST</b> | une liste de lecture dans un ordre aléatoire. |
| <b>SHUF GENRE</b>    | un genre dans un ordre aléatoire.             |
| <b>SHUF DEVICE</b>   | un périphérique dans un ordre aléatoire.      |

Après 3 secondes, le réglage est terminé.

Pour revenir au mode de lecture normal, sélectionnez « **⇐ OFF** » ou « **SHUF OFF** ».

## Utilisation directe d'un iPod — Commande passager

Vous pouvez utiliser directement un iPod raccordé au connecteur dock.

### 1 En cours de lecture, appuyez sur la touche (MODE) et maintenez-la enfoncée.

« MODE IPOD » apparaît et vous pouvez utiliser directement votre iPod.

### Pour changer la rubrique d'affichage

Appuyez sur (DSPL).

Les rubriques d'affichage changent de la façon suivante :

Nom de plage → Nom de l'artiste →  
Nom d'album → MODE IPOD → Horloge

### Pour quitter la commande passager

Appuyez sur la touche (MODE) et maintenez-la enfoncée.

« MODE AUDIO » apparaît, puis le mode de lecture passe à « RESUMING ».

### Remarques

- Le volume peut être réglé uniquement avec l'appareil.
- Si ce mode est annulé, le réglage de lecture répétée sera désactivé.

## Autres fonctions

### Modification des réglages du son

#### Réglage des caractéristiques du son

### 1 Appuyez plusieurs fois sur la touche de sélection jusqu'à ce que le paramètre souhaité s'affiche.

### 2 Tournez la molette de réglage pour régler le paramètre sélectionné.

### 3 Appuyez sur ↵ (BACK).

Une fois le réglage terminé, la fenêtre d'affichage revient au mode de lecture/réception normal.

Les paramètres suivants peuvent être réglés (reportez-vous à la page indiquée pour plus de détails) :

---

#### EQ3

Permet de sélectionner une courbe d'égaliseur parmi 7 types de musique.

---

#### LOW\*1, MID\*1, HI\*1 (page 19)

---

#### BAL (Balance)

Permet de régler la balance du son des haut-parleurs gauche et droit.

---

#### FAD (Equilibre avant-arrière)

Permet de régler la balance du son des haut-parleurs avant et arrière.

---

#### SUB\*2 (Volume du caisson de graves)

Permet de régler le volume du caisson de graves.

---

#### AUX\*3 (Niveau AUX)

Permet de régler le niveau de volume de chaque appareil auxiliaire raccordé : « +18 dB » – « 0 dB » – « -8 dB ».

Ce réglage évite de régler le niveau de volume entre les sources.

---

\*1 Lorsque EQ3 est activé.

\*2 Lorsque la sortie audio est réglée sur « SUB-OUT » (page 19).

\*3 Lorsque la source AUX est activée.

## Personnalisation de la courbe de l'égaliseur — EQ3

Le paramètre « CUSTOM » de EQ3 vous permet d'effectuer vos propres réglages de l'égaliseur.

- 1 Sélectionnez une source, puis appuyez plusieurs fois sur la touche de sélection pour sélectionner « EQ3 ».
- 2 Tournez la molette de réglage pour sélectionner « CUSTOM ».
- 3 Appuyez plusieurs fois sur la touche de sélection jusqu'à ce que « LOW », « MID » ou « HI » apparaisse.
- 4 Tournez la molette de réglage pour régler le paramètre sélectionné.  
Le niveau de volume peut être réglé par incréments de 1 dB, de -10 dB à +10 dB.

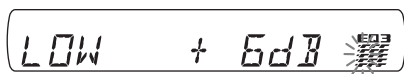

Répétez les étapes 3 et 4 pour régler la courbe de l'égaliseur.

Pour restaurer la courbe par défaut de l'égaliseur, appuyez sur la touche de sélection et maintenez-la enfoncée avant la fin du réglage.

### 5 Appuyez sur ↵ (BACK).

Une fois le réglage terminé, la fenêtre d'affichage revient au mode de lecture/réception normal.

#### Conseil

D'autres types d'égaliseur peuvent aussi être réglés.

## Réglage des paramètres de configuration — SET

- 1 Appuyez sur la touche de sélection et maintenez-la enfoncée.  
L'écran de configuration apparaît.
- 2 Appuyez plusieurs fois sur la touche de sélection jusqu'à ce que le paramètre souhaité s'affiche.
- 3 Tournez la molette de réglage pour sélectionner le réglage (par exemple « ON » ou « OFF »).
- 4 Appuyez sur la touche de sélection et maintenez-la enfoncée.  
Une fois le réglage terminé, la fenêtre d'affichage revient au mode de lecture/réception normal.

#### Remarque

Les rubriques affichées diffèrent selon la source et le réglage.

Les paramètres suivants peuvent être réglés (reportez-vous à la page indiquée pour plus de détails) :

---

**CLOCK-ADJ** (Réglage de l'horloge) (page 6)

---

**CT** (Heure) (page 12, 13)

---

#### BEEP

Permet d'activer le bip sonore : « ON », « OFF ».

---

#### AUX-A\*<sup>1</sup> (Audio AUX)

Permet d'activer l'affichage de la source AUX : « ON », « OFF » (page 20).

---

#### A.OFF (Arrêt automatique)

Permet d'éteindre automatiquement après un laps de temps choisi lorsque l'appareil est mis hors tension : « NO », « 30S » (secondes), « 30M » (minutes) ou « 60M » (minutes).

---

#### SUB/REAR\*<sup>1</sup>

Permet de commuter la sortie audio : « SUB-OUT » (caisson de graves), « REAR-OUT » (amplificateur de puissance).

---

#### DEMO (Démonstration)

Permet d'activer la démonstration : « ON », « OFF ».

---

#### DIM (Régulateur de luminosité)

Permet de modifier la luminosité de l'affichage : « ON », « OFF ».

---

suite à la page suivante →

### M.DSPL (Affichage animé)

Permet de sélectionner le mode affichage animé.

– « SA » : pour afficher les motifs animés et l'analyseur de spectre.

– « OFF » : pour désactiver l'affichage animé.

### A.SCR1 (Défilement automatique)

Permet de faire défiler automatiquement les rubriques longues : « ON », « OFF ».

### LOCAL (Mode de recherche locale)

– « ON » : pour régler uniquement les stations dont les signaux sont plus puissants.

– « OFF » : pour syntoniser en réception normale.

### MONO\*<sup>2</sup> (Mode monaural)

Pour améliorer la réception FM faible, sélectionnez le mode de réception monaurale : « ON », « OFF ».

### REG\*<sup>2</sup> (Régional) (page 13)

### Z.TIME (Durée Zappin)

Permet de sélectionner la durée de lecture de la fonction ZAPPIN.

– « Z.TIME-1 » (environ 6 secondes),

– « Z.TIME-2 » (environ 9 secondes),

– « Z.TIME-3 » (environ 30 secondes).

### LPF\*<sup>3</sup> (Filtre passe-bas)

Permet de sélectionner la fréquence de coupure du caisson de graves : « OFF », « 80Hz », « 100Hz », « 120Hz », « 140Hz », « 160Hz ».

### LPF NORM/REV\*<sup>3</sup> (Filtre passe-bas normal/inversé)

Permet de sélectionner la phase de LPF :

« NORM », « REV ».

### HPF (Filtre passe-haut)

Permet de sélectionner la fréquence de coupure des haut-parleurs avant et arrière : « OFF », « 80Hz », « 100Hz », « 120Hz », « 140Hz », « 160Hz ».

### LOUD (Intensité sonore)

Permet de renforcer les graves et les aigus et d'entendre des sons clairs à des volumes faibles : « ON », « OFF ».

### BTM (page 11)

\*1 Lorsque l'appareil est hors tension.

\*2 Lorsqu'une station FM est captée.

\*3 Lorsque la sortie audio est réglée sur « SUB-OUT ».

## Utilisation d'un appareil en option

### Appareil audio auxiliaire

En raccordant un appareil audio portatif en option à la prise d'entrée AUX (mini-prise stéréo) de l'appareil, puis en sélectionnant simplement la source, vous pouvez l'écouter par l'intermédiaire des haut-parleurs du véhicule. Le niveau de volume peut être réglé pour corriger toutes les différences entre l'appareil et l'appareil audio portatif. Suivez la procédure ci-dessous :

### Raccordement de l'appareil audio portatif

- 1 Mettez l'appareil audio portatif hors tension.
- 2 Baissez le volume sur l'appareil.
- 3 Effectuez le raccordement à l'appareil.

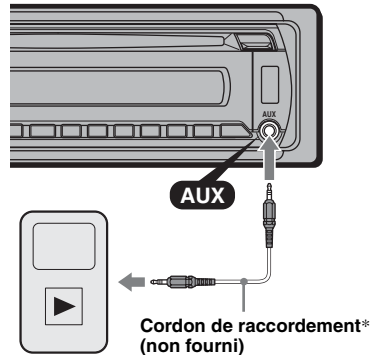

\* Veuillez à utiliser une fiche de type droit.

### Réglage du niveau de volume

Avant de commencer la lecture, n'oubliez pas de régler le volume de chaque appareil audio raccordé.

- 1 Baissez le volume sur l'appareil.
- 2 Appuyez plusieurs fois sur **(SOURCE)** jusqu'à ce que « AUX » s'affiche. « AUX FRONT IN » apparaîtra.
- 3 Démarrez la lecture sur l'appareil audio portatif, à un niveau de volume moyen.
- 4 Réglez votre appareil sur le volume d'écoute habituel.
- 5 Réglez le niveau d'entrée (page 18).

## Satellite de commande RM-X4S

### Fixation de l'étiquette

Apposez l'étiquette comportant les indications en fonction de la position de montage du satellite de commande.

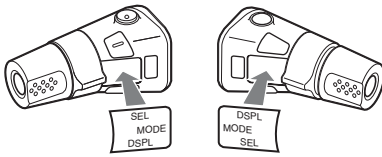

### Emplacement des commandes

Les touches correspondantes du satellite de commande commandent les mêmes fonctions que celles de cet appareil.

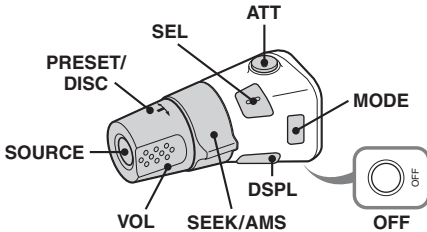

Les commandes suivantes du satellite de commande requièrent un fonctionnement différent de l'appareil.

- **Touche ATT (atténuer)**  
Permet d'atténuer le son. Appuyez de nouveau sur cette touche pour annuler.
- **Commande PRESET/DISC\***  
**CD/USB** : identique aux touches ①/② (ALBM -/+ ) de l'appareil (appuyez et tournez).  
**Radio** : pour recevoir des stations mémorisées (enfoncez et tournez).
- **Commande VOL (volume)**  
Identique à la molette de réglage de l'appareil (tournez).
- **Commande SEEK/AMS**  
Identique à la touche (SEEK) +/- de l'appareil (tournez ou tournez et maintenez).
- **Touche DSPL (affichage)**  
Permet de changer les rubriques d'affichage.

\* Non disponible pour cet appareil.

## Modification du sens de fonctionnement

Le sens de fonctionnement des commandes est réglé par défaut comme indiqué sur l'illustration ci-dessous.

Pour augmenter

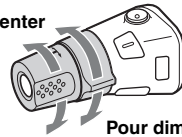

Pour diminuer

Si vous devez monter le satellite de commande du côté droit de la colonne de direction, vous pouvez inverser le sens de fonctionnement.

- 1 Appuyez sur la touche (SEL) et maintenez-la enfoncée tout en appuyant sur la commande VOL.

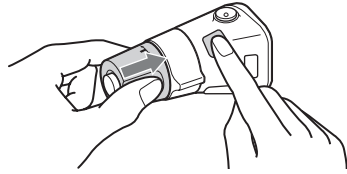

## Informations complémentaires

### Précautions

- Si votre véhicule est resté garé en plein soleil, laissez l'appareil refroidir avant de l'utiliser.
- L'antenne électrique se déploie automatiquement.

### Condensation

Si de la condensation se produisait dans l'appareil, retirez le disque et attendez environ une heure que l'humidité se soit évaporée. Si cela se produit, l'appareil ne fonctionne pas correctement.

### Pour conserver un son de haute qualité

Ne renversez pas de liquide sur l'appareil ou sur les disques.

### Remarques sur les disques

- N'exposez pas les disques à la lumière directe du soleil ou à des sources de chaleur comme des conduits d'air chaud et ne les laissez pas dans une voiture garée en plein soleil.
- Avant la lecture, nettoyez les disques avec un chiffon de nettoyage en partant du centre vers l'extérieur. N'utilisez pas de solvants tels que de l'essence, du diluant, des nettoyants disponibles dans le commerce.
- Cet appareil est conçu pour la lecture des disques conformes à la norme Compact Disc (CD). Les DualDiscs et certains disques de musique encodés avec des technologies de protection des droits d'auteur ne sont pas conformes à la norme Compact Disc (CD), par conséquent, ces disques ne peuvent pas être lus avec cet appareil.
- **Disques NE POUVANT PAS être lus sur cet appareil**
  - Disques sur lesquels sont collés des étiquettes, des autocollants, de l'adhésif ou du papier. La lecture de tels disques pourrait entraîner un problème de fonctionnement ou endommager le disque.
  - Disques de forme non standard (notamment en forme de cœur, de carré ou d'étoile). Vous risquez d'endommager votre appareil si vous essayez de le faire.
  - Disques de 8 cm



### Remarques sur les disques CD-R/CD-RW

- Nombre maximal de : (CD-R/CD-RW uniquement)
  - dossiers (albums) : 150 (y compris le répertoire racine)

- fichiers (plages) et dossiers : 300 (ce nombre peut être inférieur à 300 si les noms de dossiers/fichiers contiennent un grand nombre de caractères)
- caractères affichables pour un nom de dossier/fichier : 32 (Joliet)/64 (Romeo)
- Si le disque en multiseSSION commence par une session CD-DA, il est identifié comme un disque CD-DA et les autres sessions ne sont pas lues.
- **Disques NE POUVANT PAS être lus sur cet appareil**
  - Les CD-R/CD-RW avec une qualité d'enregistrement médiocre.
  - Les CD-R/CD-RW enregistrés avec un appareil d'enregistrement incompatible.
  - Les CD-R/CD-RW finalisés de façon incorrecte.
  - Les CD-R/CD-RW autres que ceux enregistrés au format de CD de musique ou au format MP3 conforme à la norme ISO9660 niveau 1/niveau 2, Joliet/Romeo ou multi-session.

### Ordre de lecture des fichiers MP3/WMA/AAC

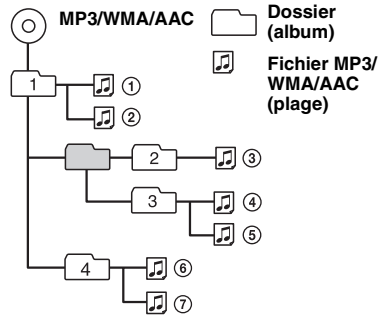

### A propos de l'iPod

- Cet appareil peut être raccordé aux iPods suivants. Mettez à jour vos iPods avec la dernière version logicielle avant de les utiliser.
  - iPod touch
  - iPod classic
  - iPod avec vidéo\*
  - iPod nano (3<sup>ème</sup> génération)
  - iPod nano (2<sup>ème</sup> génération)
  - iPod nano (1<sup>ère</sup> génération)\*
  - iPhone et iPhone 3G
- \* La commande *passager* n'est pas disponible pour l'iPod nano (1<sup>ère</sup> génération) ou l'iPod avec vidéo.
- « Made for iPod » signifie qu'un accessoire électronique a été conçu pour être raccordé spécifiquement à un iPod et qu'il a été certifié par le développeur comme étant conforme aux normes de performances Apple.



- « Works with iPhone » signifie qu'un accessoire électronique a été conçu pour être raccordé spécifiquement à un iPhone et qu'il a été certifié par le développeur comme étant conforme aux normes de performances Apple.
- Apple n'est pas responsable du fonctionnement de cet appareil ni de sa conformité aux normes et réglementations de sécurité.

Si vous avez des questions ou des problèmes concernant cet appareil qui ne sont pas abordés dans ce mode d'emploi, contactez votre revendeur Sony.

## Entretien

### Remplacement de la pile au lithium de la mini-télécommande

Dans des conditions d'utilisation normales, la pile dure environ 1 an. (En fonction des conditions d'utilisation, sa durée de vie peut être plus courte.) Lorsque la pile est faible, la portée de la mini-télécommande diminue. Remplacez la pile par une pile au lithium CR2025 neuve. L'utilisation de tout autre type de pile présente un risque d'incendie ou d'explosion.

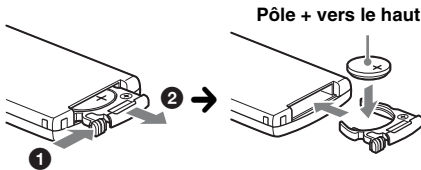

#### Remarques sur la pile au lithium

- Tenez la pile au lithium hors de la portée des enfants. En cas d'ingestion de la pile, consultez immédiatement un médecin.
- Essuyez la pile avec un chiffon sec pour assurer un bon contact.
- Veillez à respecter la polarité lors de l'installation de la pile.
- Ne tenez pas la pile avec des pinces métalliques, car cela pourrait entraîner un court-circuit.

#### ATTENTION

Utilisée de façon incorrecte, la pile peut exploser. Ne pas la recharger, la démonter ni la jeter au feu.

### Remplacement du fusible

Lorsque vous remplacez le fusible, veillez à utiliser un fusible dont l'intensité, en ampères, correspond à la valeur indiquée sur le fusible usagé. Si le fusible saute, vérifiez le branchement de l'alimentation et remplacez-le. Si le nouveau fusible saute également, il est possible que l'appareil soit défectueux. Dans ce cas, consultez votre revendeur Sony le plus proche.

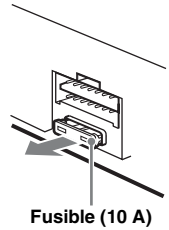

### Nettoyage des connecteurs

L'appareil peut ne pas fonctionner correctement si les connecteurs entre l'appareil et la façade sont souillés. Pour éviter cette situation, enlevez la façade (page 7) et nettoyez les connecteurs à l'aide d'un coton-tige. N'exercez pas une pression trop forte, sinon les connecteurs peuvent être endommagés.

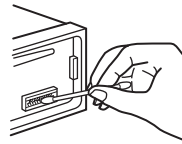

Appareil principal

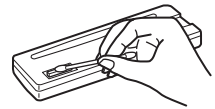

Arrière de la façade

#### Remarques

- Pour plus de sécurité, coupez le moteur avant de nettoyer les connecteurs et retirez la clé du contact.
- Ne touchez jamais les connecteurs directement avec les doigts ou avec un objet métallique.

## Retrait de l'appareil

### 1 Retirez le tour de protection.

- 1 Retirez la façade (page 7).
- 2 Pincez les deux bords du tour de protection, puis retirez-le.

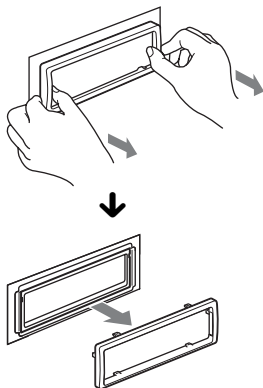

### 2 Retirez l'appareil.

- 1 Insérez simultanément les deux clés de déblocage jusqu'à ce qu'elles émettent un déclic.

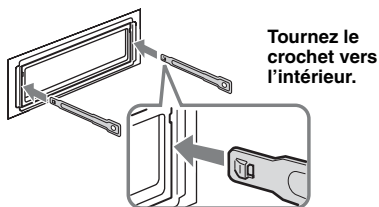

- 2 Tirez sur les clés de déblocage pour extraire l'appareil.

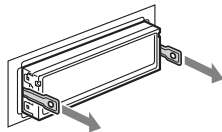

- 3 Faites glisser l'appareil en dehors de son support.

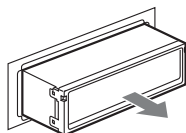

## Spécifications

### Lecteur CD

**Rapport signal/bruit** : 120 dB

**Réponse en fréquence** : 10 à 20 000 Hz

**Pleurage et scintillement** : en dessous du seuil mesurable

### Radio

#### FM

**Plage de syntonisation** : 87,5 à 108,0 MHz

**Borne d'antenne** : connecteur d'antenne externe

**Fréquence intermédiaire** : 150 kHz

**Sensibilité utile** : 10 dBf

**Sélectivité** : 75 dB à 400 kHz

**Rapport signal/bruit** : 70 dB (mono)

**Séparation** : 40 dB à 1 kHz

**Réponse en fréquence** : 20 à 15 000 Hz

#### MW (PO)/LW (GO)

**Plage de syntonisation** :

MW (PO) : 531 – 1 602 kHz

LW (GO) : 153 – 279 kHz

**Borne d'antenne** : connecteur d'antenne externe

**Fréquence intermédiaire** : 25 kHz

**Sensibilité** : MW (PO) : 26 µV, LW (GO) : 45 µV

### Lecteur USB

**Interface** : USB (haute vitesse)

**Courant maximal** : 500 mA

### Amplificateur de puissance

**Sorties** : sorties de haut-parleurs (connecteurs de sécurité)

**Impédance des haut-parleurs** : 4 à 8 ohms

**Puissance de sortie maximale** : 52 W × 4 (à 4 ohms)

### Généralités

#### Sorties :

Borne de sorties audio (commutable avant, caisson de graves/arrière)

Borne de commande de relais d'antenne électrique

Borne de commande d'amplificateur de puissance

#### Entrées :

Borne de commande ATT téléphone

Borne d'entrée de télécommande

Borne d'entrée de l'antenne

Prise d'entrée AUX (mini-prise stéréo)

Borne d'entrée du signal USB

#### Commandes de tonalité :

Graves : ±10 dB à 60 Hz (XPLOD)

Médiums : ±10 dB à 1 kHz (XPLOD)

Aigus : ±10 dB à 10 kHz (XPLOD)

**Alimentation requise** : batterie de véhicule 12 V CC (masse négative)

**Dimensions** : environ 178 × 50 × 179 mm (l/h/p)

**Dimensions du support** : environ 182 × 53 × 162 mm (l/h/p)

**Poids** : environ 1,2 kg

### Accessoires fournis :

Mini-télécommande : RM-X151  
Composants destinés à l'installation et aux raccordements (1 jeu)

### Appareils/accessoires en option :

Satellite de commande : RM-X4S  
Câble de raccordement USB pour iPod : RC-100IP

Il est possible que votre revendeur ne dispose pas de certains accessoires décrits ci-dessus. Veuillez vous adresser à lui pour tout renseignement complémentaire.

*La conception et les spécifications sont sujettes à modification sans préavis.*



- Aucun retardateur de flamme halogéné n'est utilisé dans certaines cartes à circuits imprimés.
- Aucun retardateur de flamme halogéné n'est utilisé dans la composition des coques.
- Du papier est utilisé pour les cales d'emballage.

## Dépannage

La liste de contrôles suivante vous aidera à remédier aux problèmes que vous pourriez rencontrer avec cet appareil.

Avant de passer en revue la liste de contrôles ci-dessous, vérifiez les procédures de raccordement et d'utilisation.

Si le problème n'est pas résolu, visitez le site d'assistance suivant :

### Site d'assistance

<http://support.sony-europe.com/>

## Généralités

### L'appareil n'est pas alimenté.

- Vérifiez le raccordement ou le fusible.
- Si vous mettez l'appareil hors tension et que l'affichage disparaît, vous ne pouvez pas le commander avec la mini-télécommande.  
→ Mettez l'appareil sous tension.

### L'antenne électrique ne se déploie pas.

L'antenne électrique ne dispose pas d'un boîtier de relais.

### Aucun son.

- La fonction ATT est activée ou la fonction ATT du téléphone (lorsque le câble d'interface d'un téléphone embarqué est raccordé au câble ATT) est activée.
- La position de la commande d'équilibre avant/arrière « FAD » n'est pas réglée pour un système à 2 haut-parleurs.

### Aucun bip n'est émis.

- Le bip est désactivé (page 19).
- Un amplificateur de puissance en option est raccordé et vous n'utilisez pas l'amplificateur intégré.

### Le contenu de la mémoire a été effacé.

- La touche RESET a été enfoncée.  
→ Recommencez la procédure d'enregistrement dans la mémoire.
- Le câble d'alimentation ou la batterie a été débranché(e) ou n'est pas correctement raccordé(e).

### Les stations mémorisées et l'heure sont effacées.

### Le fusible a sauté.

### Emission de bruit lorsque la position de la clé de contact est modifiée.

Les câbles ne sont pas raccordés correctement au connecteur d'alimentation destiné aux accessoires.

### En cours de lecture ou de réception, le mode de démonstration démarre.

Si aucune opération n'est effectuée pendant 5 minutes avec « DEMO-ON » activé, le mode démonstration démarre.

→ Réglez « DEMO-OFF » (page 19).

### L'affichage disparaît de la fenêtre d'affichage ou il ne s'affiche pas.

- Le régulateur de luminosité est réglé sur « DIM-ON » (page 19).
- L'affichage est désactivé si vous maintenez la touche **(OFF)** enfoncée.  
→ Maintenez de nouveau la touche **(OFF)** de l'appareil enfoncée jusqu'à ce que l'affichage apparaisse.
- Les connecteurs sont sales (page 23).

### La fonction arrêt automatique est inopérante.

L'appareil est mis sous tension. La fonction arrêt automatique s'active après la mise hors tension de l'appareil.

→ Mettez l'appareil hors tension.

## Lecture de CD

### Impossible d'introduire le disque.

- Un autre disque est déjà en place.
- Le disque a été introduit de force à l'envers ou dans le mauvais sens.

### La lecture du disque ne commence pas.

- Le disque est défectueux ou sale.
- Les CD-R/CD-RW ne sont pas destinés à un usage audio (page 22).

### Impossible de lire des fichiers MP3/WMA/AAC.

Le disque n'est pas compatible avec le format ou la version MP3/WMA/AAC. Pour plus de détails sur les disques et formats compatibles, visitez le site d'assistance.

suite à la page suivante →

---

**Certains fichiers MP3/WMA/AAC exigent un délai plus long que d'autres avant le début de la lecture.**

La lecture des types de disques suivants exige un délai de démarrage plus long :

- disques comportant une hiérarchie de dossiers complexe ;
- disques enregistrés en multisession ;
- disques auxquels il est possible d'ajouter des données.

---

**Les rubriques d'affichage ne défilent pas.**

- Pour les disques contenant un grand nombre de caractères, le défilement peut être inopérant.
- « A.SCRL » est réglé sur « OFF ».
  - Réglez « A.SCRL-ON » (page 20).
  - Appuyez sur la touche (DSPL) (SCRL) et maintenez-la enfoncée.

---

**Le son saute.**

- L'installation est incorrecte.
  - Installez l'appareil suivant un angle de moins de 45° dans un endroit stable de la voiture.
- Le disque est défectueux ou sale.

---

**Les touches de commande sont inopérantes. Le disque ne s'éjecte pas.**

Appuyez sur la touche RESET (page 6).

---

**Réception radio**

---

**Impossible de capter des stations.****Le son comporte des parasites.**

Le raccordement n'est pas correct.

→ Raccordez un câble de commande d'antenne électrique (bleu) ou un câble d'alimentation d'accessoires (rouge) au câble d'alimentation de l'amplificateur d'antenne de la voiture (uniquement si votre voiture est équipée d'une antenne FM/MW (PO)/LW (GO) intégrée dans la vitre arrière/latérale).

→ Vérifiez le raccordement de l'antenne du véhicule.

→ Si l'antenne automatique ne se déploie pas, vérifiez le raccordement du câble de commande d'antenne électrique.

---

**Impossible de capter une présélection.**

- Enregistrez la fréquence correcte dans la mémoire.
- Le signal capté est trop faible.

---

**Le réglage automatique des stations est impossible.**

- Le réglage du mode de recherche locale est incorrect.
  - La syntonisation s'arrête trop souvent : Réglez « LOCAL-ON » (page 20).
  - La syntonisation ne s'arrête sur aucune station : Réglez « LOCAL-OFF » (page 20).
- Le signal capté est trop faible.
  - Réglez manuellement la fréquence.

---

**En cours de réception FM, l'indication « ST » clignote.**

- Réglez la fréquence correctement.
- Le signal capté est trop faible.
  - Réglez « MONO-ON » (page 20).

---

**Un programme FM émis en stéréo est entendu en mono.**

L'appareil est en mode de réception mono.

→ Réglez « MONO-OFF » (page 20).

---

**Fonction RDS**

---

**Une recherche (SEEK) commence après quelques secondes d'écoute.**

La station ne diffuse pas de programmes de radioguidage (fonction TP désactivée) ou le signal capté est faible.

→ Désactivez TA (page 12).

---

**Aucun message de radioguidage.**

- Activez TA (page 12).
- La station n'émet pas de messages de radioguidage, malgré l'indication TP.
  - Réglez la fréquence pour capter une autre station.

---

**PTY affiche « - - - - - ».**

- La station actuellement captée n'est pas une station RDS.
- Les données RDS n'ont pas été reçues.
- La station ne spécifie pas le type d'émission.

---

**Lecture USB**

---

**Ce lecteur ne permet pas la lecture d'éléments via un concentrateur USB.**

Cet appareil ne peut pas reconnaître les périphériques USB raccordés via un concentrateur USB.

---

**Impossible de lire certains éléments.**

Un périphérique USB ne fonctionne pas.

→ Raccordez-le de nouveau.

---

**La lecture sur le périphérique USB exige un délai de démarrage plus long.**

Le périphérique USB contient des fichiers comportant une hiérarchie de dossiers complexe.

---

**Un bip est émis.**

Le périphérique USB a été déconnecté en cours de lecture.

→ Avant de déconnecter un périphérique USB, arrêtez la lecture afin de ne pas endommager les données.

---

**Le son est intermittent.**

Il est possible que le son soit intermittent à un haut débit binaire supérieur à 320 kbit/s.

---

## Affichage des erreurs et messages

---

### CHECKING

L'appareil confirme le raccordement d'un périphérique USB.

→ Attendez la fin de la confirmation du raccordement.

### ERROR

- Le disque est sale ou inséré à l'envers.  
→ Nettoyez le disque ou insérez-le correctement.
- Un disque vierge a été inséré.
- Le disque ne peut pas être lu en raison d'un problème.  
→ Insérez-en un autre.
- Le périphérique USB n'a pas été automatiquement reconnu.  
→ Raccordez-le de nouveau.
- Appuyez sur ▲ pour retirer le disque.

### FAILURE

Les haut-parleurs ou les amplificateurs ne sont pas raccordés correctement.

→ Reportez-vous au manuel d'installation/raccordements de ce modèle pour vérifier les raccordements.

### HUB NO SUPRT

Cet appareil ne prend pas en charge les concentrateurs USB.

### L SEEK +/-

Le mode de recherche locale est activé en cours de syntonisation automatique.

### NO AF

Il n'existe aucune fréquence alternative pour la station actuelle.

→ Appuyez sur (SEEK) +/- pendant que le nom du service de programme clignote. L'appareil commence à rechercher une autre fréquence avec les mêmes données d'identification de programme (PI) (l'indication « PI SEEK » apparaît).

### NO DEV (Pas de périphérique)

(SOURCE) est sélectionné mais aucun périphérique USB n'est raccordé. Un périphérique USB ou un câble USB a été déconnecté en cours de lecture.

→ Raccordez un périphérique USB et un câble USB.

### NO MUSIC

Le disque ou le périphérique USB ne contient pas de fichiers de musique.

→ Insérez un CD de musique dans le lecteur.  
→ Raccordez un périphérique USB contenant des fichiers de musique.

### NO NAME

Aucun nom de disque/d'album/d'artiste/de plage n'est écrit dans la plage.

### NO TP

L'appareil continue à rechercher les stations diffusant des programmes de radioguidage.

### OFFSET

Il est possible qu'il y ait un problème de fonctionnement.

→ Vérifiez le raccordement. Si le message d'erreur reste affiché, contactez votre revendeur Sony le plus proche.

---

### OVERLOAD

Le périphérique USB est surchargé.

→ Déconnectez le périphérique USB, puis changez la source en appuyant sur (SOURCE).

→ Indique que le périphérique USB ne fonctionne plus ou qu'un périphérique non pris en charge est raccordé.

### READ

L'appareil lit toutes les informations de plage et d'album du disque.

→ Attendez que la lecture soit terminée et la lecture commence automatiquement. Selon la structure du disque, cette opération peut prendre plus d'une minute.

### RESET

Impossible de commander le lecteur CD ou le périphérique USB en raison d'un problème.

→ Appuyez sur la touche RESET (page 6).

### USB NO SUPRT (USB non pris en charge)

Le périphérique USB raccordé n'est pas pris en charge.

→ Pour plus de détails sur la compatibilité de votre périphérique USB, visitez le site d'assistance.

« L L L L » ou « 7 7 7 7 »

Pendant le retour ou l'avance rapide, vous avez atteint le début ou la fin du disque et vous ne pouvez pas aller plus loin.

« — »

Le caractère ne peut pas être affiché.

Si ces solutions ne permettent pas d'améliorer la situation, contactez votre revendeur Sony le plus proche.

Si vous portez l'appareil à réparer en raison d'un problème de lecture de CD, apportez le disque utilisé au moment où le problème s'est produit.

Si dichiara che l'apparecchio è stato fabbricato in conformità all'art.2, Comma 1 del D.M.28.08.1995 n.548.

Per l'installazione e i collegamenti, fare riferimento al manuale di istruzioni per l'installazione e i collegamenti in dotazione.

**CLASS 1  
LASER PRODUCT**

Questa etichetta è posta nella parte inferiore esterna.

**Avviso per i clienti: le seguenti informazioni riguardano esclusivamente gli apparecchi venduti in paesi in cui sono applicate le direttive UE**

Il presente prodotto è fabbricato da Sony Corporation, 1-7-1 Konan, Minato-ku, Tokyo, Giappone. Il Rappresentante autorizzato per la direttiva EMC e la sicurezza del prodotto è Sony Deutschland GmbH, Hedelfinger Strasse 61, 70327 Stuttgart, Germania. Per qualsiasi questione riguardante l'assistenza o la garanzia, rivolgersi agli indirizzi che si trovano nei documenti di assistenza o di garanzia.



**Trattamento del dispositivo elettrico od elettronico a fine vita (applicabile in tutti i paesi dell'Unione Europea e in altri paesi europei con sistema di raccolta differenziata)**

Questo simbolo sul prodotto o sulla confezione indica che il prodotto non deve essere considerato come un normale rifiuto domestico, ma deve invece essere consegnato ad un punto di raccolta appropriato per il riciclo di apparecchi elettrici ed elettronici. Assicurandovi che questo prodotto sia smaltito correttamente, voi contribuirete a prevenire potenziali conseguenze negative per l'ambiente e per la salute che potrebbero altrimenti essere causate dal suo smaltimento inadeguato. Il riciclaggio dei materiali aiuta a conservare le risorse naturali. Per informazioni più dettagliate circa il riciclaggio di questo prodotto, potete contattare l'ufficio comunale, il servizio locale di smaltimento rifiuti oppure il negozio dove l'avete acquistato.

Accessorio utilizzabile: Telecomando



**Trattamento delle pile esauste (applicabile in tutti i paesi dell'Unione Europea e in altri paesi Europei con sistema di raccolta differenziata)**

Questo simbolo sul prodotto o sulla confezione indica che la pila non deve essere considerata un normale rifiuto domestico. Assicurandovi che le pile siano smaltite correttamente, contribuirete a prevenire potenziali conseguenze negative per l'ambiente e per la salute che potrebbero altrimenti essere causate dal loro inadeguato smaltimento. Il riciclaggio dei materiali aiuta a conservare le risorse naturali.

In caso di prodotti che per motivi di sicurezza, prestazione o protezione dei dati richiedano un collegamento fisso ad una pila interna, la stessa dovrà essere sostituita solo da personale di assistenza qualificato. Consegnare il prodotto a fine vita al punto di raccolta idoneo allo smaltimento di apparecchiature elettriche ed elettroniche; questo assicura che anche la pila al suo interno venga trattata correttamente.

Per le altre pile consultate la sezione relativa alla rimozione sicura delle pile. Conferire le pile esauste presso i punti di raccolta indicati per il riciclo.

Per informazioni più dettagliate circa lo smaltimento della pila esausta o del prodotto, potete contattare il Comune, il servizio locale di smaltimento rifiuti oppure il negozio dove l'avete acquistato.

ZAPPIN è un marchio di fabbrica di Sony Corporation.



Windows Media e il loro Windows sono marchi di fabbrica o marchi registrati di Microsoft Corporation negli Stati Uniti e/o in altri paesi.

iPod è un marchio di fabbrica di Apple, Inc., registrato negli Stati Uniti e in altri paesi.

iPhone è un marchio di fabbrica di Apple Inc.

Tecnologia di codifica audio MPEG Layer-3 e brevetti su licenza del Fraunhofer IIS e della Thomson.

Questo prodotto è tutelato da specifici diritti di proprietà intellettuale di Microsoft Corporation. L'uso o la distribuzione della tecnologia in questione al di fuori del presente prodotto sono vietati senza apposita licenza concessa da Microsoft o da una filiale Microsoft autorizzata.

I fornitori di contenuti utilizzano la tecnologia di gestione dei diritti digitali per Windows Media contenuta nel presente dispositivo (“WM-DRM”) per proteggere l’integrità dei contenuti (“Contenuto Protetto”), cosicché non sia possibile appropriarsi indebitamente della proprietà intellettuale, incluso il copyright, in tali contenuti. Il presente dispositivo utilizza il software WM-DRM per riprodurre Contenuto Protetto (“Software WM-DRM”). Qualora la protezione del Software WM-DRM del presente dispositivo sia stata compromessa, i proprietari di Contenuto Protetto (“Proprietari del Contenuto Protetto”) potranno richiedere che Microsoft revochi il diritto del Software WM-DRM di acquistare nuove licenze per la duplicazione, la visualizzazione e/o la riproduzione di Contenuto Protetto. La revoca non modifica la capacità del Software WM-DRM di riprodurre contenuto non protetto. Un elenco di Software WM-DRM revocati verrà inviato al dispositivo dell’utente ogni qualvolta l’utente scarichi da Internet o da un PC una licenza per il Contenuto Protetto. Congiuntamente a tale licenza, Microsoft potrà inoltre scaricare sul dispositivo dell’utente per conto dei Proprietari di Contenuto Protetto gli elenchi delle revocche.

**Avvertenza relativa all’installazione su un’auto sprovvista della posizione ACC (accessoria) sul blocchetto di accensione**

Assicurarsi di impostare la funzione di spegnimento automatico (pagina 19). L’apparecchio si spegne completamente e in modo automatico dopo l’intervallo di tempo impostato dal relativo spegnimento, per evitare lo scaricamento della batteria. Se non viene impostata la funzione di spegnimento automatico, tenere premuto **(OFF)** fino a quando l’indicazione non scompare ogni volta che si spegne il motore.

## Operazioni preliminari

|   |   |
|---|---|
| Dischi riproducibili sull'unità . . . . .       | 6 |
| Azzeramento dell'apparecchio . . . . .          | 6 |
| Disattivazione del modo DEMO . . . . .          | 6 |
| Preparazione del telecomando a scheda . . . . . | 6 |
| Impostazione dell'orologio . . . . .            | 6 |
| Rimozione del pannello anteriore . . . . .      | 7 |
| Installazione del pannello anteriore . . . . .  | 7 |

## Posizione dei comandi e operazioni di base

|  |    |
|--|----|
| Unità principale. . . . .                  | 8  |
| Telecomando a scheda RM-X151. . . . .      | 8  |
| Ricerca di un brano . . . . .              | 10 |
| Ricerca di un brano in base al nome        |    |
| — Quick-BrowZer . . . . .                  | 10 |
| Ricerca di un brano in base all'ascolto di |    |
| porzioni di brani — ZAPPIN™ . . . . .      | 11 |

## Radio

|   |    |
|---|----|
| Memorizzazione e ricezione delle stazioni . . . . . | 11 |
| Memorizzazione automatica — BTM . . . . .           | 11 |
| Memorizzazione manuale . . . . .                    | 11 |
| Ricezione delle stazioni memorizzate. . . . .       | 11 |
| Sintonizzazione automatica . . . . .                | 12 |
| RDS . . . . .                                       | 12 |
| Cenni preliminari . . . . .                         | 12 |
| Impostazione dei modi AF e TA. . . . .              | 12 |
| Selezione del modo PTY . . . . .                    | 13 |
| Impostazione del modo CT. . . . .                   | 13 |

## CD

|                                   |    |
|-----------------------------------|----|
| Voci del display . . . . .        | 14 |
| Riproduzione ripetuta e in ordine |    |
| casuale. . . . .                  | 14 |

## Dispositivi USB

|  |    |
|--|----|
| Riproduzione del contenuto di un dispositivo |    |
| USB . . . . .                                | 14 |
| Voci del display . . . . .                   | 15 |
| Riproduzione ripetuta e in ordine            |    |
| casuale. . . . .                             | 15 |

## iPod

|   |    |
|---|----|
| Riproduzione tramite un iPod . . . . .          | 16 |
| Voci del display . . . . .                      | 17 |
| Impostazione del modo di riproduzione . . . . . | 17 |
| Riproduzione ripetuta e in ordine               |    |
| casuale . . . . .                               | 17 |
| Uso diretto dell'iPod                           |    |
| — Controllo passeggero . . . . .                | 18 |

## Altre funzioni

|   |    |
|---|----|
| Modifica delle impostazioni audio . . . . . | 18 |
| Regolazione delle caratteristiche           |    |
| dell'audio . . . . .                        | 18 |
| Personalizzazione della curva               |    |
| dell'equalizzatore — EQ3 . . . . .          | 19 |
| Regolazione delle voci di impostazione      |    |
| — SET . . . . .                             | 19 |
| Uso di apparecchi opzionali . . . . .       | 20 |
| Apparecchio audio ausiliario . . . . .      | 20 |
| Telecomando a rotazione RM-X4S . . . . .    | 21 |

## Informazioni aggiuntive

|   |    |
|---|----|
| Precauzioni . . . . .                       | 22 |
| Note sui dischi . . . . .                   | 22 |
| Ordine di riproduzione di file MP3/WMA/     |    |
| AAC . . . . .                               | 22 |
| Informazioni sull'iPod . . . . .            | 22 |
| Manutenzione . . . . .                      | 23 |
| Rimozione dell'apparecchio . . . . .        | 24 |
| Caratteristiche tecniche. . . . .           | 24 |
| Guida alla soluzione dei problemi . . . . . | 25 |
| Messaggi e indicazioni di errore . . . . .  | 26 |



## **Sito di assistenza clienti**

**In caso di domande o per le informazioni più aggiornate sul presente prodotto, visitare il seguente sito Web:**

**<http://support.sony-europe.com/>**







Nel sito sono fornite informazioni relative a:

- Modelli e produttori di lettori audio digitali compatibili
- File MP3/WMA/AAC supportati

## Operazioni preliminari

### Dischi riproducibili sull'unità

È possibile riprodurre CD-DA (contenenti inoltre CD TEXT) e CD-R/CD-RW (file MP3/WMA/AAC (pagina 22)).

| Tipo di dischi    | Etichetta sul disco   |   |
|-------------------|---|---|
| CD-DA             |  |  |
| MP3<br>WMA<br>AAC |  |  |
|                   |  |  |

### Azzeramento dell'apparecchio

Prima di utilizzare l'apparecchio per la prima volta, dopo la sostituzione della batteria dell'auto o dopo avere effettuato modifiche ai collegamenti, è necessario azzerare l'apparecchio stesso.

Rimuovere il pannello anteriore (pagina 7), quindi premere il tasto RESET (pagina 8) utilizzando un oggetto appuntito, ad esempio una penna a sfera.

#### Nota

Premendo il tasto RESET verranno cancellate le impostazioni dell'orologio e alcune funzioni memorizzate.

### Disattivazione del modo DEMO

È possibile annullare il display della dimostrazione che viene visualizzato durante lo spegnimento.

- 1 Tenere premuto il tasto di selezione.**  
Viene visualizzato il display di impostazione.
- 2 Premere più volte il tasto di selezione fino a visualizzare "DEMO".**
- 3 Ruotare la manopola di controllo per selezionare "DEMO-OFF".**
- 4 Tenere premuto il tasto di selezione.**  
L'impostazione è completata e il display torna al modo di riproduzione/ricezione normale.

## Preparazione del telecomando a scheda

Rimuovere la protezione.



#### Suggerimento

Per informazioni su come sostituire la pila, vedere pagina 23.

## Impostazione dell'orologio

L'orologio mostra l'indicazione digitale dell'ora in base al sistema delle 24 ore.

- 1 Tenere premuto il tasto di selezione.**  
Viene visualizzato il display di impostazione.
- 2 Premere più volte il tasto di selezione fino a visualizzare "CLOCK-ADJ".**
- 3 Premere (SEEK) +.**  
L'indicazione dell'ora lampeggia.
- 4 Ruotare la manopola di controllo per impostare l'ora e i minuti.**  
Per passare da una cifra all'altra dell'indicazione digitale, premere (SEEK) +/-.
- 5 Dopo aver impostato i minuti, premere il tasto di selezione.**  
L'impostazione è completata e l'orologio viene attivato.

Per visualizzare l'orologio, premere (DSPL).  
Premere di nuovo (DSPL) per tornare al display precedente.

#### Suggerimento

È possibile regolare l'orologio automaticamente tramite la funzione RDS (pagina 13).

## Rimozione del pannello anteriore

Per evitare il furto dell'apparecchio, è possibile estrarre il pannello anteriore.

### Segnale di avvertimento

Se la chiave di accensione viene impostata sulla posizione OFF senza che il pannello anteriore sia stato rimosso, viene emesso per alcuni secondi un segnale acustico di avvertimento. Tale segnale viene emesso solo se è in uso l'amplificatore incorporato.

#### 1 Premere **OFF**.

L'apparecchio si spegne.

#### 2 Premere , quindi estrarlo.

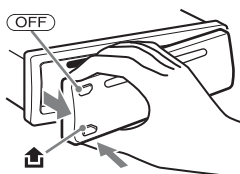

### Note

- Non fare cadere il pannello anteriore né esercitare eccessiva pressione su quest'ultimo e sulla finestra del display.
- Non esporre il pannello anteriore a calore, temperature elevate o umidità. Evitare di lasciarlo all'interno di auto parcheggiate oppure su cruscotti e ripiani posteriori.
- Non rimuovere il pannello anteriore durante la riproduzione del dispositivo USB. Diversamente, è possibile che i dati USB vengano danneggiati.

## Installazione del pannello anteriore

Inserire la parte **(A)** del pannello anteriore nella parte **(B)** dell'apparecchio, come illustrato, quindi premere il lato sinistro finché non scatta in posizione.

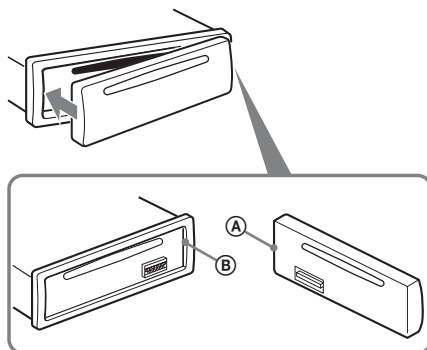

### Nota

Non collocare alcun oggetto sulla superficie interna del pannello anteriore.

# Posizione dei comandi e operazioni di base

## Unità principale

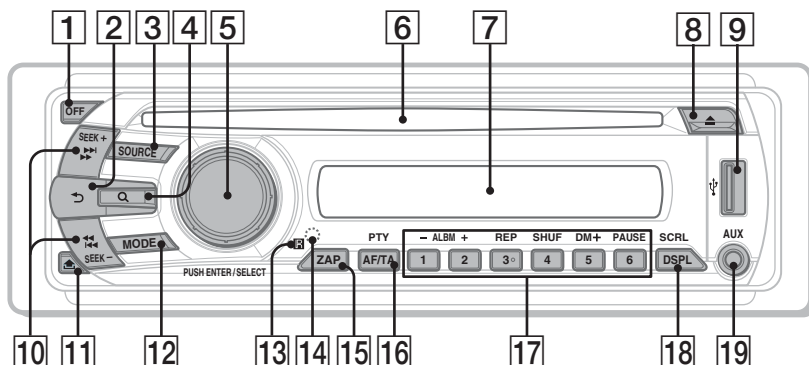

## Telecomando a scheda RM-X151

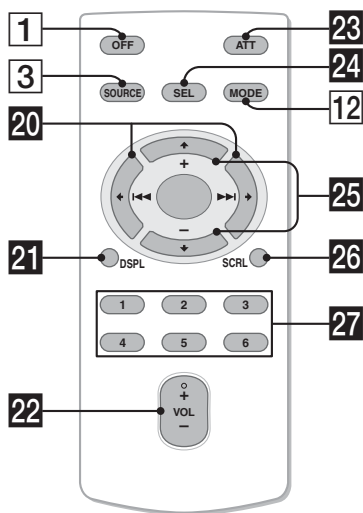

La presente sezione contiene le istruzioni riguardanti la posizione dei comandi e le operazioni di base. Per ulteriori informazioni, vedere le pagine corrispondenti.

I tasti del telecomando a scheda corrispondenti a quelli dell'apparecchio controllano le stesse funzioni.

### 1 Tasto OFF

Per disattivare l'alimentazione; per arrestare la riproduzione della sorgente.

2 Tasto **↩** (BACK) pagina 10  
Per tornare al display precedente.

3 Tasto **SOURCE**  
Per accendere l'apparecchio; cambiare la sorgente (Radio/CD/USB/AUX).

4 Tasto **Q** (BROWSE) pagina 10  
Per impostare il modo Quick-BrowZer.

5 **Manopola di controllo/tasto di selezione**  
Per regolare il volume (ruotare); per selezionare le voci di impostazione (premere, quindi ruotare).

6 **Alloggiamento del disco**  
Inserire il disco (lato con l'etichetta rivolto verso l'alto). La riproduzione viene avviata.

7 **Finestra del display**

8 Tasto **▲** (espulsione)  
Per estrarre il disco.

9 **Terminale USB** pagina 14  
Per il collegamento al dispositivo USB.

10 **Tasti SEEK +/-**  
**CD/USB:**  
Per saltare i brani (premere); per saltare i brani in modo continuo (premere, quindi premere di nuovo entro 1 secondo e tenere premuto); per fare retrocedere o fare avanzare rapidamente un brano (tenere premuto).

### Radio:

Per sintonizzare le stazioni in modo automatico (premere); per ricercare una stazione manualmente (tenere premuto).

**11** **Tasto**  **(rilascio pannello anteriore)**  
pagina 7

**12** **Tasto MODE** pagina 11, 16, 18  
Premere per: selezionare la banda radio (FM/MW/LW)/selezionare il modo di riproduzione dell'iPod.  
Tenere premuto per: impostare/disattivare il controllo passeggero.

**13** **Ricettore del telecomando a scheda**

**14** **Tasto RESET** (situato dietro al pannello anteriore) pagina 6

**15** **Tasto ZAP** pagina 11  
Per impostare il modo ZAPPIN™.

**16** **Tasto AF (frequenze alternative)/TA (notiziari sul traffico)/PTY (tipo di programma)** pagina 12, 13

Per impostare le funzioni AF e TA (premere); per selezionare PTY (tenere premuto) in RDS.

**17** **Tasti numerici**

#### CD/USB:

**①/②**: **ALBM -/+** (durante la riproduzione di file MP3/WMA/AAC)  
Per saltare gli album (premere); per saltare gli album in modo continuo (tenere premuto).

**③**: **REP** pagina 14, 15, 17

**④**: **SHUF** pagina 14, 15, 17

**⑤**: **DM+**  
Consente di migliorare la qualità dell'audio compresso digitalmente, ad esempio dei file MP3.

Per attivare la funzione DM+, impostare "ON". Per disattivarla, impostare "OFF".

**⑥**: **PAUSE**  
Per effettuare una pausa durante la riproduzione. Per annullare l'operazione, premere di nuovo il tasto.





### Radio:

Per ricevere le stazioni memorizzate (premere); per memorizzare le stazioni (tenere premuto).

**18** **Tasto DSPL (display)/SCRL (scorrimento)** pagina 12, 14, 15, 17, 18  
Per cambiare le voci del display (premere); per scorrere le voci del display (tenere premuto).

**19** **Presa di ingresso AUX** pagina 20  
Per collegare un dispositivo audio portatile.

I tasti del telecomando a scheda riportati di seguito corrispondono a tasti/funzioni differenti dell'apparecchio. Prima dell'uso, rimuovere la protezione (pagina 6).





**20** **Tasti**  **(◀◀)/▶▶**   
Per controllare il CD/la radio/il dispositivo USB. Stessa funzione di **(SEEK)** -/+ sull'apparecchio.  
È possibile utilizzare le impostazioni, impostazioni dell'audio e così via mediante  .

**21** **Tasto DSPL (display)** pagina 12, 14, 15, 17, 18  
Per cambiare le voci del display.

**22** **Tasto VOL (volume) +/-**  
Per regolare il volume.

**23** **Tasto ATT (attenuazione audio)**  
Per attenuare l'audio. Per annullare l'operazione, premere di nuovo il tasto.

**24** **Tasto SEL (selezione)**  
Equivale al tasto di selezione sull'apparecchio.

**25** **Tasti**  **(+)/↓**  **(-)**  
Per controllare il CD/dispositivo USB. Stessa funzione di **①/②** (ALBM -/+) sull'apparecchio.  
È possibile utilizzare le impostazioni, impostazioni dell'audio e così via mediante  .

**26** **Tasto SCRL (scorrimento)**  
Per scorrere le voci del display.

**27** **Tasti numerici**  
Per ricevere le stazioni memorizzate (premere); per memorizzare le stazioni (tenere premuto).

### Nota

*Se l'apparecchio viene spento e il display disattivato, non è possibile controllarlo mediante il telecomando a scheda a meno che non venga premuto **(SOURCE)** sull'apparecchio o che non venga inserito un disco per accendere l'apparecchio stesso.*

## Ricerca di un brano

### Ricerca di un brano in base al nome — Quick-BrowZer

È possibile ricercare un brano contenuto in un CD o in un dispositivo USB in modo semplice, in base alla categoria.

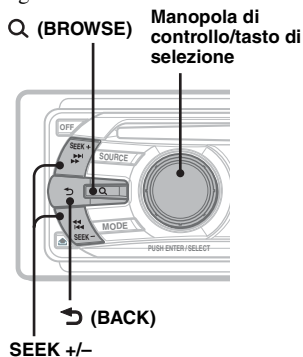

#### 1 Premere **Q (BROWSE)**.

L'apparecchio entra nel modo Quick-BrowZer, quindi viene visualizzato l'elenco delle categorie di ricerca.

#### 2 Ruotare la manopola per selezionare la categoria di ricerca desiderata, quindi premere la manopola per confermare.

#### 3 Ripetere il punto 2 fino a quando non viene selezionato il brano desiderato. Viene avviata la riproduzione.

#### Per tornare al display precedente

Premere **(BACK)**.

#### Per annullare il modo Quick-BrowZer

Premere **Q (BROWSE)**.

#### Nota

Impostando il modo Quick-BrowZer, l'impostazione della riproduzione ripetuta/in ordine casuale viene disattivata.

### Ricerca mediante la modalità salto delle voci — Modo Jump

Se all'interno di una categoria sono presenti più voci, è possibile ricercare rapidamente la voce desiderata.

#### 1 Premere **(SEEK)** + nel modo Quick-BrowZer. Viene visualizzato il seguente display.

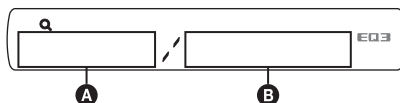

#### **A** Numero di voci correnti

#### **B** Numero totale di voci incluse nello strato corrente

Quindi, viene visualizzato il nome della voce.

#### 2 Ruotare la manopola di controllo per selezionare la voce desiderata o una voce vicina a quella desiderata.

Questa operazione consente di saltare in incrementi pari al 10 % del numero totale di voci.

#### 3 Premere il tasto di selezione.

Il display torna al modo Quick-BrowZer e viene visualizzata la voce selezionata.

#### 4 Ruotare la manopola di controllo per selezionare la voce desiderata, quindi premere la manopola stessa.

Se la voce selezionata è un brano, viene avviata la riproduzione.

#### Per disattivare il modo Jump

Premere **(BACK)** o **(SEEK) -**.

## Ricerca di un brano in base all'ascolto di porzioni di brani — ZAPPIN™

È possibile ricercare il brano che si desidera ascoltare durante la riproduzione in sequenza di brevi porzioni di brani contenuti in un CD o in un dispositivo USB.

Il modo ZAPPIN è particolarmente adatto per la ricerca di un brano nel modo di riproduzione in ordine casuale o di ripetizione in ordine casuale.

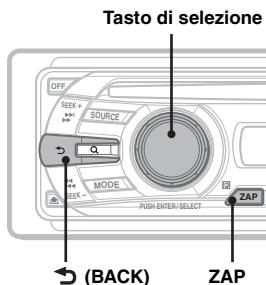

### 1 Premere **ZAP** durante la riproduzione.

Una volta visualizzata l'indicazione "ZAPPIN" sul display, la riproduzione viene avviata a partire da una porzione del brano successivo.

La porzione viene riprodotta per l'intervallo di tempo impostato, quindi viene emesso un segnale acustico e viene avviata la porzione successiva.

#### Brano

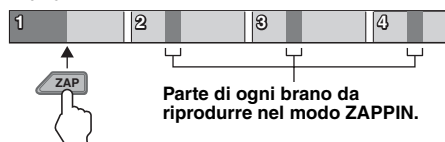

Parte di ogni brano da riprodurre nel modo ZAPPIN.

### 2 Premere il tasto di selezione o **ZAP** durante la riproduzione del brano che si desidera ascoltare.

Il brano selezionato torna al modo di riproduzione normale e viene riprodotto dall'inizio.

Per ricercare di nuovo un brano mediante il modo ZAPPIN, ripetere i punti 1 e 2.

#### Suggerimenti

- È possibile selezionare un intervallo di riproduzione pari a circa 6 secondi/9 secondi/30 secondi (pagina 20). Non è possibile selezionare la porzione del brano da riprodurre.
- Premere **SEEK** +/- o **1/2** (**ALBUM** +/-) nel modo ZAPPIN per saltare un brano o un album.
- Premendo **BACK**, è inoltre possibile confermare un brano da riprodurre.

## Radio

### Memorizzazione e ricezione delle stazioni

#### Attenzione

Per la sintonizzazione delle stazioni durante la guida, utilizzare la funzione BTM (memorizzazione automatica delle emittenti con sintonia migliore) per evitare incidenti.

### Memorizzazione automatica — BTM

#### 1 Premere più volte **SOURCE** fino a visualizzare "TUNER".

Per cambiare la banda, premere più volte **MODE**. È possibile selezionare FM1, FM2, FM3, MW o LW.

#### 2 Tenere premuto il tasto di selezione. Viene visualizzato il display di impostazione.

#### 3 Premere più volte il tasto di selezione fino a visualizzare "BTM".

#### 4 Premere **SEEK** +.

L'apparecchio memorizza le stazioni in corrispondenza dei tasti numerici in base all'ordine delle frequenze.

Quando l'impostazione è stata memorizzata, viene emesso un segnale acustico.

### Memorizzazione manuale

#### 1 Durante la ricezione della stazione che si desidera memorizzare, tenere premuto un tasto numerico (da **1** a **6**) fino a visualizzare "MEM".

#### Nota

Se un'altra stazione viene memorizzata in corrispondenza dello stesso tasto numerico, la stazione memorizzata in precedenza viene sostituita.

#### Suggerimento

Quando si memorizza una stazione RDS, viene inoltre memorizzata l'impostazione AF/TA (pagina 12).

### Ricezione delle stazioni memorizzate

#### 1 Selezionare la banda, quindi premere un tasto numerico (da **1** a **6**).

## Sintonizzazione automatica

### 1 Selezionare la banda, quindi premere (SEEK) +/- per ricercare la stazione.

La ricerca si arresta non appena l'apparecchio riceve una stazione. Ripetere questa procedura fino alla ricezione della stazione desiderata.

#### Suggerimento

Se si conosce la frequenza della stazione che si desidera ascoltare, tenere premuto (SEEK) +/- per individuare la frequenza approssimativa, quindi premere più volte (SEEK) +/- per sintonizzarsi esattamente sulla frequenza desiderata (sintonizzazione manuale).

## RDS

### Cenni preliminari

RDS (sistema dati radio) è un servizio che consente alle stazioni radio FM di trasmettere informazioni digitali aggiuntive oltre al normale segnale in radiofrequenza.

### Voci del display

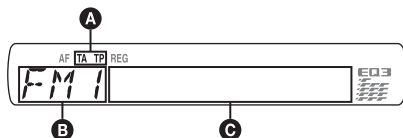

**A** TA/TP\*1

**B** Banda radio, funzione

**C** Frequenza\*2 (nome del servizio programmi), numero di preselezione, orologio, dati RDS

\*1 "TA" lampeggia durante la ricezione di notiziari sul traffico. "TP" si illumina durante la ricezione di una stazione che fornisce programmi sul traffico.

\*2 Durante la ricezione della stazione RDS, "\*" è visualizzato a sinistra dell'indicazione della frequenza.

Per cambiare le voci del display **C**, premere (DSPL).

### Servizi RDS

Il presente apparecchio fornisce i servizi RDS in modo automatico come segue:

#### AF (frequenze alternative)

Consente di selezionare e sintonizzare di nuovo la stazione con il segnale più potente. Utilizzando questa funzione, è possibile riprodurre in modo continuo lo stesso programma durante un viaggio di lunga durata, senza la necessità di sintonizzare di nuovo la stessa stazione manualmente.

**TA** (notiziari sul traffico)/

**TP** (programma sul traffico)

Fornisce le informazioni o i programmi correnti relativi al traffico. Qualsiasi informazione o programma ricevuto interrompe la riproduzione della sorgente selezionata.

**PTY** (tipo di programma)

Consente di visualizzare il tipo di programma in fase di ricezione, nonché di ricercare il tipo di programma selezionato.

**CT** (ora)

L'orologio viene regolato mediante i dati CT della trasmissione RDS.

#### Note

- È possibile che non tutte le funzioni RDS siano disponibili, a seconda del paese o della regione.
- La funzione RDS non è disponibile quando il segnale è troppo debole o se la stazione sintonizzata non trasmette dati RDS.

## Impostazione dei modi AF e TA

### 1 Premere più volte (AF/TA) fino a visualizzare l'impostazione desiderata.

| Selezionare | Per                                  |
|-------------|--------------------------------------|
| AF-ON       | attivare AF e disattivare TA.        |
| TA-ON       | attivare TA e disattivare AF.        |
| AF, TA-ON   | attivare entrambi i modi AF e TA.    |
| AF, TA-OFF  | disattivare entrambi i modi AF e TA. |

## Memorizzazione di stazioni RDS con impostazione AF e TA

È possibile preselezionare le stazioni RDS insieme all'impostazione AF/TA. Se viene utilizzata la funzione BTM, vengono memorizzate solo le stazioni RDS con la stessa impostazione AF/TA.

Se si utilizza il modo di preselezione manuale, è possibile preselezionare le stazioni RDS e non RDS con impostazioni AF/TA distinte.

1 Impostare AF/TA, quindi memorizzare la stazione mediante la funzione BTM o manualmente.

## Ricezione dei notiziari di emergenza

Se è attivato il modo AF o TA, gli annunci di emergenza interrompono automaticamente la riproduzione della sorgente selezionata.

#### Suggerimento

Se si regola il livello del volume durante un notiziario sul traffico, tale livello viene memorizzato per i successivi notiziari sul traffico, indipendentemente dal normale livello del volume.



## Mantenimento di un programma regionale — REG

Quando la funzione AF è attivata: le impostazioni predefinite di questo apparecchio limitano la ricezione a una regione specifica, in modo che la stazione sintonizzata non venga sostituita da una stazione regionale dal segnale più potente.

Se si intende lasciare tale area di ricezione regionale, impostare “REG-OFF” nelle impostazioni durante la ricezione FM (pagina 20).

### Nota

Questa funzione non è disponibile nel Regno Unito e in altre aree.

## Funzione Local Link (solo per il Regno Unito)

Questa funzione consente di selezionare altre stazioni locali della stessa area, anche se non sono memorizzate in corrispondenza dei tasti numerici.

- 1 Durante la ricezione FM, premere un tasto numerico (da ① a ⑥) in corrispondenza del quale è memorizzata una stazione locale.
- 2 Entro 5 secondi, premere nuovamente il tasto numerico della stazione locale. Ripetere questa procedura fino alla ricezione della stazione locale.

---

## Selezione del modo PTY

- 1 Tenere premuto (AF/TA) (PTY) durante la ricezione FM.



Se la stazione sta trasmettendo dati PTY, viene visualizzato il nome del tipo di programma corrente.

- 2 Premere più volte (AF/TA) (PTY) fino a quando non viene visualizzato il tipo di programma desiderato.
- 3 Premere (SEEK) +/-.  
L'apparecchio avvia la ricerca di una stazione che trasmette il tipo di programma selezionato.

## Tipi di programmi

---

**NEWS** (Notiziario), **AFFAIRS** (Attualità), **INFO** (Informazioni), **SPORT** (Sport), **EDUCATE** (Educazione), **DRAMA** (Teatro), **CULTURE** (Cultura), **SCIENCE** (Scienza), **VARIED** (Vari), **POP M** (Musica pop), **ROCK M** (Musica rock), **EASY M** (Musica leggera), **LIGHT M** (Classica leggera), **CLASSICS** (Classica), **OTHER M** (Altri tipi di musica), **WEATHER** (Meteo), **FINANCE** (Finanza), **CHILDREN** (Programmi per bambini), **SOCIAL A** (Sociale), **RELIGION** (Religione), **PHONE IN** (Chat show), **TRAVEL** (Viaggi), **LEISURE** (Divertimento e tempo libero), **JAZZ** (Musica jazz), **COUNTRY** (Musica country), **NATION M** (Musica nazionale), **OLDIES** (Musica anni 50/60), **FOLK M** (Musica folk), **DOCUMENT** (Documentari)

---

### Nota

Non è possibile utilizzare questa funzione in paesi/regioni in cui non sono disponibili i dati PTY.

---

## Impostazione del modo CT

- 1 Impostare “CT-ON” nelle impostazioni (pagina 19).

### Nota

- La funzione CT potrebbe non essere disponibile anche durante la ricezione di una stazione RDS.
- L'ora impostata mediante la funzione CT e l'ora corrente potrebbero non corrispondere.

## Voci del display

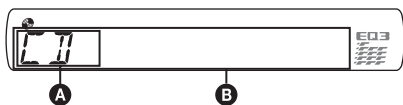

- A** Sorgente  
**B** Nome del brano\*<sup>1</sup>, titolo del disco/nome dell'artista\*<sup>1</sup>, nome dell'artista\*<sup>1</sup>, numero di album\*<sup>2</sup>, nome dell'album\*<sup>1</sup>, numero del brano/tempo di riproduzione trascorso, orologio

\*<sup>1</sup> Vengono visualizzate le informazioni di un file CD TEXT, MP3/WMA/AAC.

\*<sup>2</sup> Il numero dell'album viene visualizzato solo quando si cambia album.

Per cambiare le voci del display **B**, premere **(DSPL)**.

### Suggerimento

Le voci visualizzate potrebbero non corrispondere, a seconda del tipo di disco, del formato di registrazione e delle impostazioni effettuate.

## Riproduzione ripetuta e in ordine casuale

**1** Durante la riproduzione, premere più volte **(3)** (REP) o **(4)** (SHUF) fino a visualizzare l'impostazione desiderata.

| Selezionare        | Per riprodurre              |
|--------------------|-----------------------------|
| <b>(3)</b> TRACK   | un brano in modo ripetuto.  |
| <b>(3)</b> ALBUM*  | un album in modo ripetuto.  |
| <b>SHUF ALBUM*</b> | un album in ordine casuale. |
| <b>SHUF DISC</b>   | un disco in ordine casuale. |

\* Durante la riproduzione di MP3/WMA/AAC.

Per tornare al modo di riproduzione normale, selezionare **(3)** OFF" o "SHUF OFF".

## Dispositivi USB

Per ulteriori informazioni sulla compatibilità del dispositivo USB in uso, visitare il sito di assistenza.

### Sito di assistenza clienti

<http://support.sony-europe.com/>

- È possibile utilizzare dispositivi USB di tipo MSC (Mass Storage Class) e MTP (Media Transfer Protocol) compatibili con lo standard USB.
- Il codec corrispondente MP3 (.mp3), WMA (.wma) e AAC (.m4a).
- Si consiglia di eseguire copie di backup dei dati contenuti nel dispositivo USB.

### Nota

Accertarsi di collegare il dispositivo USB dopo l'accensione del motore.

Diversamente, a seconda del dispositivo USB, potrebbe verificarsi un problema di funzionamento o un danno.

## Riproduzione del contenuto di un dispositivo USB

### 1 Collegare il dispositivo USB al terminale USB.

Per i collegamenti, utilizzare esclusivamente il cavo in dotazione con il dispositivo USB.

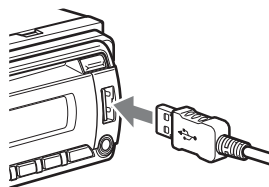

Viene avviata la riproduzione.

Se è già collegato un dispositivo USB, per avviare la riproduzione, premere più volte **(SOURCE)** fino a visualizzare "USB".

Premere **(OFF)** per arrestare la riproduzione.

## Rimozione del dispositivo USB

- 1 Arrestare la riproduzione del dispositivo USB.
- 2 Rimuovere il dispositivo USB.  
Diversamente, è possibile che i dati memorizzati nel dispositivo USB vengano danneggiati.

### Note

- Non utilizzare dispositivi USB di dimensioni o peso eccessivi che potrebbero cadere a causa di vibrazioni o causare un collegamento non sufficientemente saldo.
- Non rimuovere il pannello anteriore durante la riproduzione del dispositivo USB. Diversamente, è possibile che i dati USB vengano danneggiati.
- Il presente apparecchio non è in grado di riconoscere i dispositivi USB mediante un hub USB.

## Voci del display

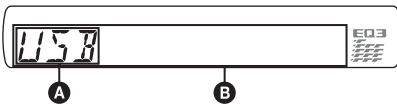

- A** Sorgente
- B** Nome del brano, nome dell'artista, numero di album\*, nome dell'album, numero del brano/ tempo di riproduzione trascorso, orologio

\* Il numero dell'album viene visualizzato solo quando si cambia album.

Per cambiare le voci del display **B**, premere **DSPL**.

### Note

- Le voci visualizzate potrebbero non corrispondere, a seconda del tipo di dispositivo USB, del formato di registrazione e delle impostazioni effettuate. Per ulteriori informazioni, visitare il sito di assistenza.
- Di seguito è riportato il numero massimo di dati visualizzabili.
  - cartelle (album): 128
  - file (brani) per cartella: 500
- Non lasciare il dispositivo USB all'interno di auto parcheggiate, onde evitare problemi di funzionamento.
- A seconda della quantità di dati registrati, è possibile che l'avvio della riproduzione richieda alcuni istanti.
- Non è possibile riprodurre i file DRM (gestione dei diritti digitali).
- Durante la riproduzione di un file MP3/WMA/AAC VBR (velocità di trasmissione variabile) o mentre si procede rapidamente in avanti/all'indietro, è possibile che il tempo di riproduzione trascorso non venga visualizzato correttamente.
- Non è supportata la riproduzione dei file MP3/WMA/AAC riportati di seguito.
  - file con compressione senza perdita di dati
  - file protetti da copyright

## Riproduzione ripetuta e in ordine casuale

- 1 Durante la riproduzione, premere più volte **3** (REP) o **4** (SHUF) fino a visualizzare l'impostazione desiderata.

| Selezionare        | Per riprodurre                    |
|--------------------|-----------------------------------|
| <b>TRACK</b>       | un brano in modo ripetuto.        |
| <b>ALBUM</b>       | un album in modo ripetuto.        |
| <b>SHUF ALBUM</b>  | un album in ordine casuale.       |
| <b>SHUF DEVICE</b> | un dispositivo in ordine casuale. |

Dopo 3 secondi, l'impostazione completata.

Per tornare al modo di riproduzione normale, selezionare **OFF** o **SHUF OFF**.

## iPod

Per ulteriori informazioni sulla compatibilità dell'iPod in uso, vedere "Informazioni sull'iPod" a pagina 22 oppure visitare il sito di assistenza.

In queste Istruzioni per l'uso, il termine "iPod" viene utilizzato come riferimento generale alle funzioni iPod dell'iPod e dell'iPhone, se non specificato diversamente dal testo o dalle illustrazioni.

### Sito di assistenza clienti

<http://support.sony-europe.com/>

## Riproduzione tramite un iPod

Prima di collegare l'iPod, abbassare il volume dell'apparecchio.

### 1 Collegare l'iPod al terminale USB tramite il connettore dock al cavo USB.

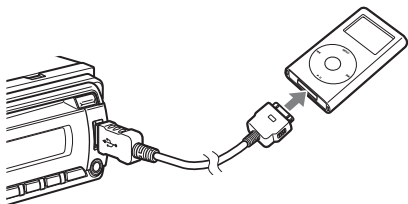

L'iPod si accende automaticamente e sul relativo display appare la seguente schermata.\*



#### Suggerimento

Per il collegamento del connettore dock, si consiglia di utilizzare il cavo USB RC-100IP (non in dotazione).

I brani contenuti nell'iPod vengono riprodotti automaticamente a partire dal punto in cui è stata interrotta la riproduzione.

Se gi collegato un iPod, per avviare la riproduzione, premere pi volte (SOURCE) fino a visualizzare "USB". Non appena l'iPod viene riconosciuto, sul display appare l'indicazione "IPD".

\* Tale indicazione non viene visualizzata se l'ultima volta che stato utilizzato, l'iPod era impostato sul modo di controllo passeggero.

### 2 Premere (MODE) per selezionare il modo di riproduzione.

Il modo cambia come riportato di seguito:  
**RESUMING** → **ALBUM** → **TRACK** → **PODCAST\*** → **GENRE** → **PLAYLIST** → **ARTIST**

\* È possibile che non venga visualizzato, a seconda dell'impostazione dell'iPod.

### 3 Regolare il volume.

Premere (OFF) per arrestare la riproduzione.

## Rimozione dell'iPod

1 Arrestare la riproduzione dell'iPod.

2 Rimuovere l'iPod.

#### Avvertenza durante l'uso dell'iPhone

Se l'iPhone viene collegato tramite USB, il volume del telefono viene controllato dall'iPhone stesso. Per evitare un aumento improvviso del volume dopo avere effettuato una chiamata, non alzare il volume sull'apparecchio durante la chiamata.

#### Note

- Non rimuovere il pannello anteriore durante la riproduzione dell'iPod. Diversamente, è possibile che i dati vengano danneggiati.
- Il presente apparecchio non è in grado di riconoscere un iPod collegato tramite un hub USB.

#### Suggerimenti

- Quando la chiave d'accensione è impostata sulla posizione ACC e l'apparecchio è acceso, l'iPod viene ricaricato.
- Se l'iPod viene scollegato durante la riproduzione, nel display dell'apparecchio viene visualizzato "NO DEV".

## Modo di ripristino

Se l'iPod è collegato al connettore dock, il presente apparecchio passa al modo di ripristino e la riproduzione viene avviata utilizzando il modo impostato sull'iPod.

Nel modo di ripristino, i tasti riportati di seguito non funzionano.

- (3) (REP)
- (4) (SHUF)

## Voci del display

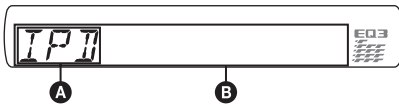

- A** Indicazione di sorgente (iPod)
- B** Nome del brano, nome dell'artista, numero di album, numero del brano/tempo di riproduzione trascorso, orologio

Per cambiare le voci del display **B**, premere **(DSPL)**.

### Suggerimento

Quando si cambia album/podcast/genere/artista/playlist, il relativo numero di voce viene visualizzato brevemente.

### Nota

È possibile che alcune lettere memorizzate nell'iPod non vengano visualizzate in modo corretto.

## Impostazione del modo di riproduzione

- 1** Durante la riproduzione, premere **(MODE)**.

Il modo cambia come riportato di seguito:  
**ALBUM** → **TRACK** → **PODCAST\*** →  
**GENRE** → **PLAYLIST** → **ARTIST**

\* È possibile che non venga visualizzato, a seconda dell'impostazione dell'iPod.

## Come saltare album, podcast, generi, playlist e artisti

| Per                        | Premere  |
|----------------------------|--|
| Saltare                    | <b>(1)/(2)</b> (ALBM -/+)<br>[premere una volta per ogni voce]         |
| Saltare senza interruzioni | <b>(1)/(2)</b> (ALBM -/+)<br>[tenere premuto fino al punto desiderato] |

## Riproduzione ripetuta e in ordine casuale

- 1** Durante la riproduzione, premere più volte **(3)** (REP) o **(4)** (SHUF) fino a visualizzare l'impostazione desiderata.

| Selezionare          | Per riprodurre                    |
|----------------------|-----------------------------------|
| <b>(3) TRACK</b>     | un brano in modo ripetuto.        |
| <b>(3) ALBUM</b>     | un album in modo ripetuto.        |
| <b>(3) PODCAST</b>   | un podcast in modo ripetuto.      |
| <b>(3) ARTIST</b>    | un artista in modo ripetuto.      |
| <b>(3) PLAYLIST</b>  | una playlist in modo ripetuto.    |
| <b>(3) GENRE</b>     | un genere in modo ripetuto.       |
| <b>SHUF ALBUM</b>    | un album in ordine casuale.       |
| <b>SHUF PODCAST</b>  | un podcast in ordine casuale.     |
| <b>SHUF ARTIST</b>   | un artista in ordine casuale.     |
| <b>SHUF PLAYLIST</b> | una playlist in ordine casuale.   |
| <b>SHUF GENRE</b>    | un genere in ordine casuale.      |
| <b>SHUF DEVICE</b>   | un dispositivo in ordine casuale. |

Dopo 3 secondi, l'impostazione è completata.

Per tornare al modo di riproduzione normale, selezionare **(3) OFF** o **(4) SHUF OFF**.

## Uso diretto dell'iPod — Controllo passeggero

È possibile utilizzare direttamente un iPod collegato al connettore dock.

### 1 Durante la riproduzione, tenere premuto (MODE).

Viene visualizzato "MODE IPOD", quindi possibile utilizzare direttamente l'iPod.

### Per cambiare le voci del display

Premere (DSPL).

Le voci del display cambiano come riportato di seguito:

Nome del brano → Nome dell'artista →

Nome dell'album → MODE IPOD → Orologio

### Per annullare il modo di controllo passeggero

Tenere premuto (MODE).

Quindi, viene visualizzato "MODE AUDIO" e il modo di riproduzione passa a "RESUMING".

#### Note

- È possibile regolare il volume solo tramite l'apparecchio.
- Se questo modo viene annullato, l'impostazione della riproduzione ripetuta verrà disattivata.

## Altre funzioni

### Modifica delle impostazioni audio

#### Regolazione delle caratteristiche dell'audio

1 Premere più volte il tasto di selezione fino a visualizzare la voce desiderata.

2 Ruotare la manopola di controllo per regolare la voce selezionata.

3 Premere ↵ (BACK).

L'impostazione è completata e il display torna al modo di riproduzione/ricezione normale.

È possibile impostare le seguenti voci (per ulteriori informazioni, consultare la pagina di riferimento):

---

#### EQ3

Consente di selezionare una curva dell'equalizzatore tra 7 tipi musica.

---

#### LOW\*1, MID\*1, HI\*1 (pagina 19)

---

#### BAL (bilanciamento)

Consente di regolare il bilanciamento dei diffusori sinistro e destro.

---

#### FAD (attenuatore)

Consente di regolare il livello relativo dei diffusori anteriore e posteriore.

---

#### SUB\*2 (volume del subwoofer)

Consente di regolare il volume del subwoofer.

---

#### AUX\*3 (livello AUX)

Consente di regolare il livello del volume di ciascun apparecchio ausiliario collegato: "+18 dB" – "0 dB" – "-8 dB".

Questa impostazione elimina la necessità di regolare il livello del volume tra sorgenti diverse.

---

\*1 Se è attivata la funzione EQ3.

\*2 Se l'uscita audio è impostata su "SUB-OUT" (pagina 19).

\*3 Se è attivata la sorgente AUX.

## Personalizzazione della curva dell'equalizzatore — EQ3

L'opzione "CUSTOM" di EQ3 consente di effettuare impostazioni dell'equalizzatore personalizzate.

- 1 Selezionare una sorgente, quindi premere più volte il tasto di selezione per selezionare "EQ3".**
- 2 Ruotare la manopola di controllo per selezionare "CUSTOM".**
- 3 Premere più volte il tasto di selezione fino a visualizzare "LOW", "MID" o "HI".**
- 4 Ruotare la manopola di controllo per regolare la voce selezionata.**  
Il livello del volume può essere regolato per unità di 1 dB da -10 dB a +10 dB.

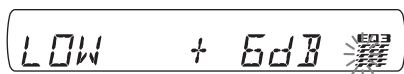

Ripetere i punti 3 e 4 per regolare la curva dell'equalizzatore.

Per ripristinare la curva dell'equalizzatore impostata in fabbrica, tenere premuto il tasto di selezione prima del completamento dell'impostazione.

### 5 Premere $\rightarrow$ (BACK).

L'impostazione è completata e il display torna al modo di riproduzione/ricezione normale.

#### **Suggerimento**

È possibile regolare anche altri tipi di equalizzatore.

## Regolazione delle voci di impostazione — SET

- 1 Tenere premuto il tasto di selezione.**  
Viene visualizzato il display di impostazione.
- 2 Premere più volte il tasto di selezione fino a visualizzare la voce desiderata.**
- 3 Ruotare la manopola di controllo per selezionare l'impostazione (ad esempio su "ON" o "OFF").**
- 4 Tenere premuto il tasto di selezione.**  
L'impostazione è completata e il display torna al modo di riproduzione/ricezione normale.

#### **Nota**

Le voci visualizzate sono diverse, a seconda della sorgente e dell'impostazione.

È possibile impostare le seguenti voci (per ulteriori informazioni, consultare la pagina di riferimento):

---

**CLOCK-ADJ** (regolazione dell'orologio)  
(pagina 6)

---

**CT** (ora) (pagina 12, 13)

#### **BEEP**

Consente di attivare il segnale acustico: "ON", "OFF".

#### **AUX-A**\*1 (audio AUX)

Consente di attivare il display della sorgente AUX: "ON", "OFF" (pagina 20).

#### **A.OFF** (spegnimento automatico)

Consente di spegnere automaticamente l'apparecchio dopo un intervallo di tempo prestabilito dallo spegnimento dell'apparecchio stesso: "NO", "30S" (secondi), "30M" (minuti), "60M" (minuti).

#### **SUB/REAR**\*1

Consente di impostare l'uscita audio: "SUB-OUT" (subwoofer), "REAR-OUT" (amplificatore di potenza).

#### **DEMO** (dimostrazione)

Consente di attivare la dimostrazione: "ON", "OFF".

#### **DIM** (attenuatore di luminosità)

Consente di modificare luminosità del display: "ON", "OFF".

#### **M.DSPL** (display in movimento)

Consente di selezionare il modo del display in movimento.

- "SA": per visualizzare i modelli in movimento e l'analizzatore spettrale.
- "OFF": per disattivare il display in movimento.

## Uso di apparecchi opzionali

### A.SCRL (scorrimento automatico)

Consente di scorrere automaticamente le voci composte da molti caratteri: "ON", "OFF".

### LOCAL (modo di ricerca locale)

- "ON": per sintonizzare solo le stazioni con segnali più forti.
- "OFF": per eseguire la ricezione normale.

### MONO\*2 (modo monofonico)

Consente di selezionare il modo di ricezione monofonico per migliorare la ricezione FM: "ON", "OFF".

### REG\*2 (regionale) (pagina 13)

### Z.TIME (Tempo Zappin)

Consente di selezionare l'ora per la riproduzione della funzione ZAPPIN.  
- "Z.TIME-1" (circa 6 secondi), "Z.TIME-2" (circa 9 secondi), "Z.TIME-3" (circa 30 secondi).

### LPF\*3 (filtro passa basso)

Consente di selezionare la frequenza di taglio del subwoofer: "OFF", "80Hz", "100Hz", "120Hz", "140Hz", "160Hz".

### LPF NORM/REV\*3 (filtro passa basso normale/invertito)

Consente di selezionare la fase quando attivato LPF: "NORM", "REV".

### HPF (filtro passa alto)

Consente di selezionare la frequenza di taglio del diffusore anteriore/posteriore: "OFF", "80Hz", "100Hz", "120Hz", "140Hz", "160Hz".

### LOUD (enfasi dei bassi)

Consente di potenziare i bassi e gli acuti per ottimizzare l'audio a livelli di volume ridotti: "ON", "OFF".

### BTM (pagina 11)

\*1 Se l'apparecchio è spento.

\*2 Durante la ricezione FM.

\*3 Se l'uscita audio è impostata su "SUB-OUT".

## Apparecchio audio ausiliario

Collegando un dispositivo audio portatile opzionale alla presa di ingresso AUX (minipresa stereo) sull'apparecchio e quindi selezionando la sorgente, è possibile ascoltare l'audio del dispositivo portatile mediante i diffusori dell'auto. Il livello del volume è regolabile per intervenire sulle differenze fra l'apparecchio e il dispositivo audio portatile. Attenersi alla seguente procedura:

### Collegamento del dispositivo audio portatile

- 1 Spegnere il dispositivo audio portatile.
- 2 Abbassare il volume sull'apparecchio.
- 3 Effettuare il collegamento all'apparecchio.

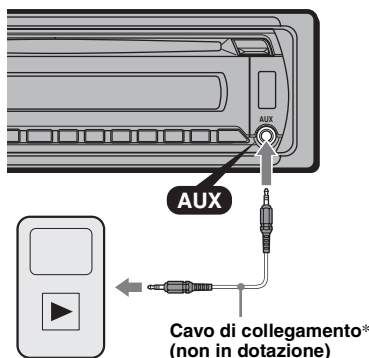

\* Assicurarsi di utilizzare una spina dritta.

### Regolazione del livello del volume

Regolare il volume di ogni apparecchio audio collegato prima della riproduzione.

- 1 Abbassare il volume sull'apparecchio.
- 2 Premere più volte (SOURCE) fino a visualizzare "AUX".  
Viene visualizzato "AUX FRONT IN".
- 3 Avviare la riproduzione del dispositivo audio portatile ad un volume moderato.
- 4 Impostare sull'apparecchio il consueto volume di ascolto.
- 5 Regolare il livello di ingresso (pagina 18).



## Telecomando a rotazione RM-X4S

### Applicazione dell'etichetta

Applicare l'etichetta delle indicazioni in base al modo in cui si desidera montare il telecomando a rotazione.

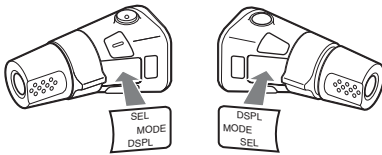

### Individuazione dei comandi

I tasti del telecomando a rotazione corrispondenti a quelli dell'apparecchio controllano le stesse funzioni.

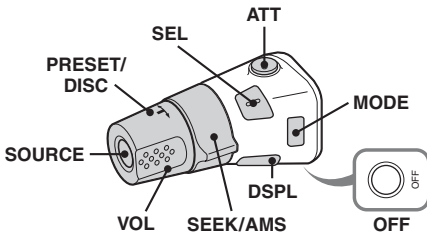

I comandi riportati di seguito del telecomando a rotazione richiedono operazioni diverse da quelle dell'apparecchio.

#### • Tasto ATT (attenuazione audio)

Per attenuare l'audio. Per annullare l'operazione, premere di nuovo il tasto.

#### • Comando PRESET/DISC\*

**CD/USB:** stessa funzione di (1)/(2) (ALBM -/+ ) sull'apparecchio (premere e ruotare).

**Radio:** per ricevere le stazioni memorizzate (premere e ruotare).

#### • Comando VOL (volume)

Stessa funzione della manopola di controllo sull'apparecchio (ruotare).

#### • Comando SEEK/AMS

Stessa funzione di (SEEK) +/- sull'apparecchio (ruotare oppure ruotare e tenere premuto).

#### • Tasto DSPL (display)

Per cambiare le voci del display.

\* Funzione non disponibile per questo apparecchio.

## Modifica della direzione operativa

La direzione operativa dei comandi è impostata in fabbrica come illustrato di seguito.

Per aumentare

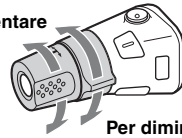

Per diminuire

Se si desidera montare il telecomando a rotazione sul lato destro del piantone di guida, è possibile invertire la direzione operativa dei comandi.

1 Tenendo premuto il comando VOL, tenere premuto (SEL).

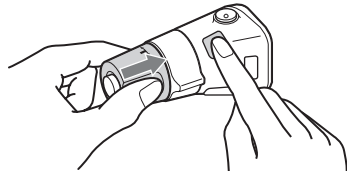

## Informazioni aggiuntive

### Precauzioni

- Se l'auto è stata parcheggiata alla luce solare diretta, attendere che l'apparecchio si raffreddi prima di utilizzarlo.
- L'antenna elettrica si estende automaticamente.

### Formazione di condensa

Se all'interno dell'apparecchio si è formata della condensa, rimuovere il disco e attendere per circa un'ora fino a quando non si asciuga. Diversamente, l'apparecchio non funziona correttamente.

### Per mantenere una qualità audio elevata

Non bagnare l'apparecchio o i dischi.

### Note sui dischi

- Non esporre i dischi alla luce solare diretta o a fonti di calore, quali condotti d'aria calda, né lasciarli all'interno di un'auto parcheggiata alla luce solare diretta.
- Prima della riproduzione, pulire i dischi con un panno di pulizia procedendo dal centro verso l'esterno. Non utilizzare solventi quali benzene, acqueragia, detergenti disponibili in commercio o spray antistatici per dischi analogici.
- Questo apparecchio è stato progettato per la riproduzione di dischi conformi allo standard CD (Compact Disc). I DualDisc e alcuni dischi audio codificati mediante tecnologie di protezione dei diritti d'autore non sono conformi allo standard Compact Disc (CD), pertanto potrebbe non essere possibile riprodurli mediante il presente apparecchio.
- **Dischi NON riproducibili mediante il presente apparecchio**
  - Dischi su cui sono applicati etichette, adesivi o nastro o carta adesivi. Diversamente, potrebbe verificarsi un problema di funzionamento o danneggiarsi il disco.
  - Dischi dalla forma irregolare (ad esempio, a forma di cuore, quadrato o stella), onde evitare problemi di funzionamento all'apparecchio stesso.
  - Dischi da 8 cm



### Note sui dischi CD-R/CD-RW

- Numero massimo di: (solo CD-R/CD-RW)
  - cartelle (album): 150 (inclusa la cartella radice)
  - file (brani) e cartelle: 300 (o un numero inferiore, se il nome di una cartella/di un file contiene molti caratteri)
  - caratteri visualizzabili per un nome di cartella/file: 32 (Joliet)/64 (Romeo)
- Se il disco multisessione inizia con una sessione CD-DA, viene riconosciuto come disco CD-DA e le altre sessioni non vengono riprodotte.
- **Dischi NON riproducibili mediante il presente apparecchio**
  - CD-R/CD-RW con scarsa qualità di registrazione.
  - CD-R/CD-RW registrati mediante un dispositivo di registrazione incompatibile.
  - CD-R/CD-RW finalizzati in modo non corretto.
  - CD-R/CD-RW diversi da quelli registrati nel formato CD audio o nel formato MP3 conforme allo standard ISO9660 Level 1/Level 2, Joliet/Romeo o multisessione.

### Ordine di riproduzione di file MP3/WMA/AAC

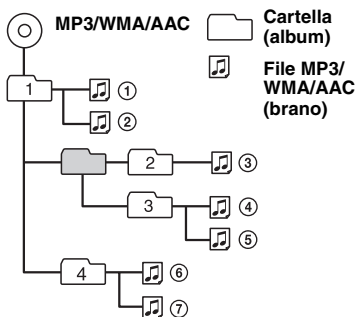

### Informazioni sull'iPod

- Non è possibile effettuare il collegamento ai seguenti modelli di iPod. Prima dell'uso, aggiornare il software del dispositivo iPod.
  - iPod touch
  - iPod classic
  - iPod con video\*
  - iPod nano (3a generazione)
  - iPod nano (2a generazione)
  - iPod nano (1a generazione)\*
  - iPhone e iPhone 3G
- \* La funzione di controllo passeggero non è disponibile per l'iPod nano (1a generazione) o per l'iPod con video.
- "Prodotto per iPod" significa che un accessorio elettronico è stato appositamente progettato per il collegamento all'iPod ed è stato certificato dallo sviluppatore per la conformità agli standard Apple.

- “Compatibile con iPhone” significa che un accessorio elettronico è stato appositamente progettato per il collegamento all’iPhone ed è stato certificato dallo sviluppatore per la conformità agli standard Apple.
- Apple non può essere ritenuta responsabile del funzionamento del presente dispositivo o della relativa conformità agli standard di sicurezza e normativi.

Per eventuali domande o problemi riguardanti l’apparecchio non trattati nel presente manuale, rivolgersi al più vicino rivenditore Sony.

## Manutenzione

### Sostituzione della batteria al litio del telecomando a scheda

In condizioni normali, la pila dura circa 1 anno. Il ciclo di vita può risultare più breve in funzione delle condizioni di utilizzo.

Quando la pila si scarica, il raggio d’azione del telecomando a scheda risulta ridotto. Sostituire la batteria con una batteria al litio CR2025 nuova. L’uso di pile diverse potrebbe comportare il rischio di incendi o esplosioni.

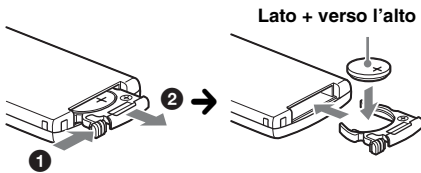

#### Note sulla batteria al litio

- Tenere la batteria al litio fuori dalla portata dei bambini. Se la pila viene ingerita, consultare immediatamente un medico.
- Pulire la pila con un panno asciutto per assicurare un perfetto contatto.
- Assicurarsi di rispettare la corretta polarità durante l’inserimento della pila.
- Non afferrare la pila con pinze di metallo, in quanto potrebbe verificarsi un corto circuito.

#### AVVERTENZA

La batteria può esplodere se usata scorrettamente. Pertanto, non deve essere ricaricata, smontata o gettata nel fuoco.

### Sostituzione del fusibile

Per la sostituzione del fusibile, assicurarsi di utilizzare un fusibile dello stesso amperaggio di quello indicato sull’originale. Se il fusibile si brucia, controllare i collegamenti dell’alimentazione e sostituire il fusibile. Se dopo la sostituzione il fusibile si brucia di nuovo, è possibile che si tratti di un problema interno. In tal caso, rivolgersi al più vicino rivenditore Sony.

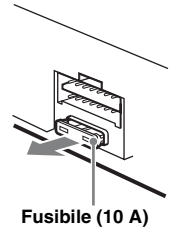

### Pulizia dei connettori

Se i connettori tra l’apparecchio e il pannello anteriore sono sporchi, l’apparecchio potrebbe non funzionare correttamente. Per evitare questo problema, aprire il pannello anteriore, rimuoverlo (pagina 7), quindi pulire i connettori con un batuffolo di cotone. Non esercitare forza eccessiva. Diversamente, i connettori potrebbero venire danneggiati.

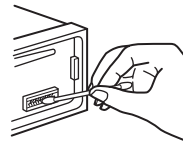

Unità principale

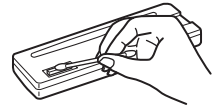

Lato posteriore del pannello anteriore

#### Note

- Per motivi di sicurezza, spegnere il motore prima di pulire i connettori e rimuovere la chiave dal blocchetto di accensione.
- Non toccare mai direttamente i connettori con le dita o con oggetti di metallo.

## Rimozione dell'apparecchio

### 1 Rimuovere la cornice protettiva.

- 1 Rimuovere il pannello anteriore (pagina 7).
- 2 Afferrare entrambe le estremità della cornice protettiva, quindi estrarla.

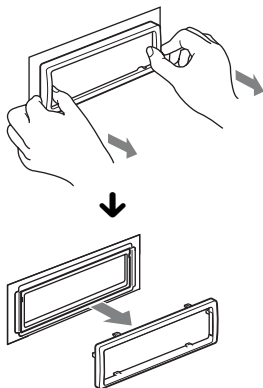

### 2 Rimuovere l'apparecchio.

- 1 Inserire contemporaneamente entrambe le chiavi di rilascio fino a farle scattare in posizione.

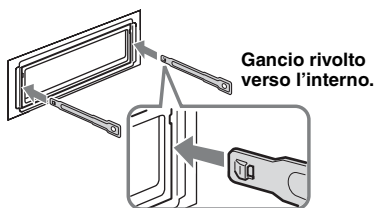

- 2 Estrarre le chiavi di rilascio per sbloccare l'apparecchio.

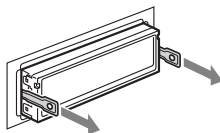

- 3 Rimuovere l'apparecchio dalla struttura facendolo scorrere.

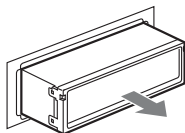

## Caratteristiche tecniche

### Lettoce CD

**Rapporto segnale-rumore:** 120 dB  
**Risposta in frequenza:** 10 – 20.000 Hz  
**Wow e flutter:** al di sotto del limite misurabile

### Sintonizzatore\*

#### FM

**Gamma di frequenze:** 87,5 – 108,0 MHz  
**Terminale dell'antenna:**  
Connettore dell'antenna esterna  
**Frequenza intermedia:** 150 kHz  
**Sensibilità utilizzabile:** 10 dBf  
**Selettività:** 75 dB a 400 kHz  
**Rapporto segnale-rumore:** 70 dB (mono)  
**Separazione:** 40 dB a 1 kHz  
**Risposta in frequenza:** 20 – 15.000 Hz

#### MW/LW

**Gamma di frequenze:**  
MW: 531 – 1.602 kHz  
LW: 153 – 279 kHz  
**Terminale dell'antenna:**  
Connettore dell'antenna esterna  
**Frequenza intermedia:** 25 kHz  
**Sensibilità:** MW: 26 µV, LW: 45 µV

*\* di cui al par. 3 dell'Allegato A al D.M. 25/06/85 e al par. 3 dell'Allegato 1 al D.M. 27/08/87*

### Lettoce USB

**Interfaccia:** USB (velocità massima)  
**Alimentazione massima:** 500 mA

### Amplificatore di potenza

**Uscita:** uscite diffusori (connettori a tenuta)  
**Impedenza diffusori:** 4 – 8 ohm  
**Potenza di uscita massima:** 52 W × 4 (a 4 ohm)

### Generali

#### Uscite:

Terminale delle uscite audio (possibilità di selezione tra anteriore, subwoofer/posteriore)  
Terminale di controllo del relè dell'antenna elettrica  
Terminale di controllo dell'amplificatore di potenza

#### Ingressi:

Terminale di controllo ATT del telefono  
Terminale di ingresso del telecomando  
Terminale di ingresso dell'antenna  
Presca di ingresso AUX (minipresa stereo)  
Terminale di ingresso del segnale USB

#### Comandi dei toni:

Bassi: ±10 dB a 60 Hz (XPLOD)  
Medi: ±10 dB a 1 kHz (XPLOD)  
Alti: ±10 dB a 10 kHz (XPLOD)

**Requisiti di alimentazione:** batteria auto da 12 V CC (massa negativa)

**Dimensioni:** circa 178 × 50 × 179 mm (l/a/p)

**Dimensioni di montaggio:** circa 182 × 53 × 162 mm (l/a/p)

**Peso:** circa 1,2 kg

**Accessori in dotazione:**

Telecomando a scheda: RM-X151

Elementi per l'installazione e i collegamenti (1 set)

**Accessori/apparecchi opzionali:**

Telecomando a rotazione: RM-X4S

Cavo di collegamento USB per iPod: RC-100IP

È possibile che il rivenditore non tratti alcuni degli accessori di cui sopra. Per ulteriori informazioni, rivolgersi al rivenditore.

*Il design e le caratteristiche tecniche sono soggetti a modifiche senza preavviso.*



- Determinati circuiti stampati non contengono ritardanti alla fiamma alogenati.
- Le parti estetiche non contengono ritardanti alla fiamma alogenati.
- Come materiale di riempimento per l'imballaggio viene utilizzata carta.

## Guida alla soluzione dei problemi

Fare riferimento alla seguente lista di verifica per risolvere la maggior parte dei problemi che si potrebbero verificare durante l'uso di questo apparecchio.

Prima di esaminare l'elenco che segue, verificare le procedure di collegamento e d'uso dell'apparecchio.

Se il problema persiste, visitare il sito di assistenza riportato di seguito.

### Sito di assistenza clienti

<http://support.sony-europe.com/>

## Generali

### L'apparecchio non riceve alimentazione.

- Verificare il collegamento o il fusibile.
- Se l'apparecchio viene spento e il display disattivato, non è possibile utilizzarlo mediante il telecomando.  
→ Accendere l'apparecchio.

### L'antenna elettrica non si estende.

L'antenna elettrica non dispone di scatola a relè.

### L'audio non viene emesso.

- È attivata la funzione ATT o la funzione ATT del telefono (se il cavo di interfaccia di un telefono per auto è collegato al cavo ATT).
- La posizione del comando di attenuazione "FAD" non è appropriata per un sistema a 2 diffusori.

### Non viene emesso alcun segnale acustico.

- Il segnale acustico è disattivato (pagina 19).
- Un amplificatore di potenza opzionale è collegato e l'amplificatore incorporato non viene utilizzato.

### Il contenuto della memoria è stato cancellato.

- È stato premuto il tasto RESET.  
→ Reinserire i dati in memoria.
- Il cavo di alimentazione o la pila sono stati rimossi o non sono collegati correttamente.

### Le stazioni memorizzate e l'ora esatta sono cancellate.

#### Si è bruciato il fusibile.

#### Quando si cambia la posizione della chiave di accensione, viene emesso un disturbo.

I cavi non sono collegati correttamente al connettore di alimentazione accessoria dell'auto.

### Durante la riproduzione o la ricezione, viene attivato il modo di dimostrazione.

Se non viene eseguita alcuna operazione per 5 minuti quando è impostata la funzione "DEMO-ON", viene attivato il modo di dimostrazione.

→ Impostare "DEMO-OFF" (pagina 19).

### Il display viene disattivato/non viene visualizzato nella relativa finestra.

- L'attenuatore di luminosità è impostato su "DIM-ON" (pagina 19).
- Il display scompare tenendo premuto **OFF**.  
→ Tenere premuto **OFF** sull'apparecchio fino a visualizzare il display.
- I connettori sono sporchi (pagina 23).

### La funzione di spegnimento automatico non è operativa.

L'apparecchio è acceso. La funzione di spegnimento automatico si attiva dopo avere spento l'apparecchio.

→ Spegnerne l'apparecchio.

## Riproduzione di CD

### Non è possibile inserire un disco.

- Nell'alloggiamento è presente un altro disco.
- Il disco è stato inserito forzatamente in senso contrario o nel modo sbagliato.

### Il disco non viene riprodotto.

- Il disco è difettoso o sporco.
- I CD-R/CD-RW non sono per l'uso audio (pagina 22).

### Non è possibile riprodurre file in formato MP3/WMA/AAC.

Il disco non è compatibile con il formato e la versione MP3/WMA/AAC. Per ulteriori informazioni sui dischi e sui formati riproducibili, visitare il sito di assistenza.

### I file MP3/WMA/AAC necessitano di un tempo maggiore prima di poter essere riprodotti.

- Per i dischi indicati di seguito, l'avvio della riproduzione necessita di un tempo maggiore.
- dischi registrati con una struttura ad albero complessa.
  - dischi registrati in multisessione.
  - dischi ai quali è possibile aggiungere dati.

---

**Le voci del display non scorrono.**

- Per i dischi che presentano molti caratteri, tali voci potrebbero non scorrere.
- “A.SCRL” è impostato su “OFF”.
  - Impostare “A.SCRL-ON” (pagina 20).
  - Tenere premuto (DSPL) (SCRL).

---

**L'audio salta.**

- L'installazione non è corretta.
  - Installare l'apparecchio con un'angolazione inferiore a 45° in una parte stabile dell'auto.
- Il disco è difettoso o sporco.

---

**I tasti per le operazioni non funzionano.****Il disco non viene espulso.**

Premere il tasto RESET (pagina 6).

---

**Ricezione radiofonica****Non è possibile ricevere le stazioni. L'audio è disturbato.**

Il collegamento non è corretto.

- Collegare il cavo di controllo dell'antenna elettrica (blu) o il cavo di alimentazione accessoria (rosso) al cavo di alimentazione di un amplificatore di potenza dell'antenna per auto (solo se l'auto dispone di antenna FM/MW/LW incorporata sul vetro posteriore/laterale).
- Verificare il collegamento dell'antenna dell'auto.
- Se l'antenna dell'auto non si estende, verificare il collegamento del cavo di controllo dell'antenna elettrica.

**Non è possibile effettuare la sintonizzazione preselezionata.**

- Memorizzare la frequenza corretta.
- Il segnale di trasmissione è eccessivamente debole.

**Non è possibile effettuare la sintonizzazione automatica.**

- L'impostazione del modo di ricerca locale non è stata effettuata correttamente.
  - La sintonizzazione si arresta di frequente:
    - Impostare “LOCAL-ON” (pagina 20).
  - La sintonizzazione non si arresta in corrispondenza di una stazione:
    - Impostare “LOCAL-OFF” (pagina 20).
- Il segnale di trasmissione è eccessivamente debole.
  - Eseguire la sintonizzazione manuale.

**Durante la ricezione FM, lampeggia l'indicazione “ST”.**

- Sintonizzare la frequenza in modo corretto.
- Il segnale di trasmissione è eccessivamente debole.
  - Impostare “MONO-ON” (pagina 20).

**Un programma FM trasmesso in stereofonia viene ricevuto in monofonia.**

L'apparecchio è impostato sul modo di ricezione monofonico.  
→ Impostare “MONO-OFF” (pagina 20).

---

**RDS****Dopo alcuni secondi di ascolto, viene avviata la funzione SEEK.**

La stazione non è TP oppure il segnale è debole.  
→ Disattivare il modo TA (pagina 12).

---

**Non viene trasmesso alcun notiziario sul traffico.**

- Attivare il modo TA (pagina 12).
- La stazione non trasmette notiziari sul traffico pur essendo una stazione TP.
  - Sintonizzarsi su un'altra stazione.

---

**Il modo PTY visualizza “- - - - -”.**

- La stazione corrente non è una stazione RDS.
- I dati RDS non vengono ricevuti.
- La stazione non specifica il tipo di programma.

---

**Riproduzione USB****Non è possibile eseguire la riproduzione mediante un hub USB.**

Il presente apparecchio non è in grado di riconoscere i dispositivi USB mediante un hub USB.

**Non è possibile eseguire la riproduzione.**

Un dispositivo USB non funziona.  
→ Ricollegarlo.

**Il dispositivo USB necessita di un tempo maggiore per avviare la riproduzione.**

Il dispositivo USB contiene file con una struttura ad albero complessa.

**Viene emesso un segnale acustico.**

Il dispositivo USB è stato scollegato durante la riproduzione.

→ Prima di scollegare un dispositivo USB, accertarsi di arrestare innanzitutto la riproduzione ai fini della protezione dei dati.

**L'audio viene trasmesso a intermittenza.**

A velocità di trasmissione elevate o superiori a 320 kbps, è possibile che l'audio venga trasmesso a intermittenza.

---

**Messaggi e indicazioni di errore****CHECKING**

È in corso il controllo del collegamento a un dispositivo USB.

→ Attendere il termine del controllo.

**ERROR**

- Il disco è sporco o è stato inserito in senso contrario.
  - Pulire il disco o inserirlo correttamente.
- È stato inserito un disco vuoto.
- Non è possibile riprodurre il disco a causa di un problema.
  - Inserire un altro disco.
- Il dispositivo USB non è stato riconosciuto automaticamente.
  - Ricollegarlo.
- Premere ▲ per estrarre il disco.

**FAILURE**

I collegamenti di diffusori/amplificatori non sono corretti.

→ Consultare la guida di installazione/collegamenti del presente modello per verificare i collegamenti.

---

**HUB NO SUPRT**

Il presente apparecchio non supporta hub USB.

---

**L SEEK +/-**

Il modo di ricerca locale è attivato durante la sintonizzazione automatica.

---

**NO AF**

Non esiste alcuna frequenza alternativa per la stazione corrente.

→ Premere (SEEK) +/- durante il lampeggiamento del nome del servizio programmi. L'apparecchio avvia la ricerca di un'altra frequenza con gli stessi dati PI (identificativo programma) (viene visualizzato "PI SEEK").

---

**NO DEV (Nessun dispositivo)**

È stato selezionato (SOURCE) senza che fosse collegato un dispositivo USB. Durante la riproduzione sono stati scollegati un dispositivo o un cavo USB.

→ Accertarsi di collegare un dispositivo USB e un cavo USB.

---

**NO MUSIC**

Il disco o il dispositivo USB non contiene file musicali.

→ Inserire un CD musicale nell'apparecchio.

→ Collegare un dispositivo USB contenente file musicali.

---

**NO NAME**

Il brano non contiene il titolo di un disco/album/brano/ il nome dell'artista.

---

**NO TP**

L'apparecchio continua la ricerca di stazioni TP disponibili.

---

**OFFSET**

Potrebbe essersi verificato un problema interno.

→ Verificare i collegamenti. Se l'indicazione di errore rimane visualizzata, rivolgersi al più vicino rivenditore Sony.

---

**OVERLOAD**

Il dispositivo USB è sovraccaricato.

→ Scollegare il dispositivo USB, quindi cambiare sorgente premendo (SOURCE).

→ Indica che il dispositivo USB presenta problemi di funzionamento oppure che è stato collegato un dispositivo non supportato.

---

**READ**

È in corso la lettura di tutte le informazioni relative a tutti i brani e agli album del disco.

→ Una volta terminata l'operazione, la riproduzione viene avviata automaticamente. Potrebbe essere necessario attendere alcuni minuti, a seconda della struttura del disco.

---

**RESET**

L'unità CD o il dispositivo USB non funzionano a causa di un problema.

→ Premere il tasto RESET (pagina 6).

---

**USB NO SUPRT (USB non supportato)**

Il dispositivo USB collegato non è supportato.

→ Per ulteriori informazioni sulla compatibilità del dispositivo USB in uso, visitare il sito di assistenza.

---

---

“LLLL” o “rrrr”

Mentre si procede rapidamente in avanti/all'indietro, sono stati raggiunti l'inizio o la fine del disco e non è possibile andare oltre.

---

“—”

L'apparecchio non supporta la visualizzazione di un determinato carattere.

---

Se le soluzioni riportate non risolvono il problema, rivolgersi al più vicino rivenditore Sony.

Se l'apparecchio viene portato in un centro di assistenza a causa di un problema relativo alla riproduzione di un CD, assicurarsi di portare il disco utilizzato al momento in cui si è verificato il problema.

Zie voor het monteren en aansluiten van het apparaat de bijgeleverde handleiding "Installatie en aansluitingen".

**CLASS 1  
LASER PRODUCT**

Dit label bevindt zich aan de onderkant van het apparaat.

**Opmerking voor klanten: de volgende informatie is enkel van toepassing voor apparaten die verkocht worden in landen die de EU-richtlijnen in acht nemen**

De fabrikant van dit apparaat is Sony Corporation, 1-7-1 Konan, Minato-ku, Tokio, Japan. De geautoriseerde vertegenwoordiger voor EMC en productveiligheid is Sony Deutschland GmbH, Hedelfinger Strasse 61, 70327 Stuttgart, Duitsland. Voor onderhouds- of garantiekwesties kunt u de adressen gebruiken die in de afzonderlijke onderhouds- of garantiedocumenten worden vermeld.



**Verwijdering van oude elektrische en elektronische apparaten (Toepasbaar in de Europese Unie en andere Europese landen met gescheiden ophaalsystemen)**

Het symbool op het product of op de verpakking wijst erop dat dit product niet als huishoudelijk afval mag worden behandeld. Het moet echter naar een plaats worden gebracht waar elektrische en elektronische apparatuur wordt gerecycled. Als u ervoor zorgt dat dit product op de correcte manier wordt verwijderd, voorkomt u voor mens en milieu negatieve gevolgen die zich zouden kunnen voordoen in geval van verkeerde afvalbehandeling. De recycling van materialen draagt bij tot het vrijwaren van natuurlijke bronnen. Voor meer details in verband met het recyclen van dit product, neemt u contact op met de gemeentelijke instanties, het bedrijf of de dienst belast met de verwijdering van huishoudafval of de winkel waar u het product hebt gekocht.

Accessoire waarop dit van toepassing is:  
Afstandsbediening



**Verwijdering van oude batterijen (in de Europese Unie en andere Europese landen met afzonderlijke inzamelingsystemen)**

Dit symbool op de batterij of verpakking wijst erop dat de meegeleverde batterij van dit product niet als huishoudelijk afval behandeld mag worden. Door deze batterijen op juiste wijze af te voeren, voorkomt u voor mens en milieu negatieve gevolgen die zich zouden kunnen voordoen in geval van verkeerde afvalbehandeling. Het recycleren van materialen draagt bij tot het vrijwaren van natuurlijke bronnen.

In het geval dat de producten om redenen van veiligheid, prestaties dan wel in verband met data-integriteit een permanente verbinding met batterij vereisen, dient deze batterij enkel door gekwalificeerd servicepersoneel vervangen te worden. Om ervoor te zorgen dat de batterij op een juiste wijze zal worden behandeld, dient het product aan het eind van zijn levenscyclus overhandigd te worden aan het desbetreffende inzamelingspunt voor de recyclage van elektrisch en elektronisch materiaal. Voor alle andere batterijen verwijzen we u naar het gedeelte over hoe de batterij veilig uit het product te verwijderen. Overhandig de batterij bij het desbetreffende inzamelingspunt voor de recyclage van batterijen. Voor meer details in verband met het recyclen van dit product of batterij, neemt u contact op met de gemeentelijke instanties, het bedrijf of de dienst belast met de verwijdering van huishoudafval of de winkel waar u het product hebt gekocht.

ZAPPIN is een handelsmerk van Sony Corporation.



Windows Media en het Windows-logo zijn geregistreerde handelsmerken van Microsoft Corporation in de VS en/of andere landen.

iPod is een handelsmerk van Apple Inc., gedeponeerd in de Verenigde Staten en andere landen.

iPhone is een handelsmerk van Apple Inc.

MPEG Layer-3 audio-codeertechnologie en -patenten gebruikt onder licentie van Fraunhofer IIS en Thomson.

Dit product wordt beschermd door bepaalde intellectuele eigendomsrechten van Microsoft Corporation. Het gebruik of de verspreiding van dergelijke technologie buiten dit product om is verboden zonder een licentie van Microsoft of een erkend dochterbedrijf van Microsoft.



Inhoudsleveranciers gebruiken de technologie voor beheer van digitale rechten voor Windows Media die in dit apparaat is opgenomen ("WM-DRM"), om de integriteit van hun inhoud te beschermen ("Beschermd inhoud"), zodat hun intellectuele eigendomsrechten, waaronder copyright, op dergelijke inhoud niet ten onrechte worden gebruikt. Dit apparaat gebruikt WM-DRM-software om Beschermd inhoud ("WM-DRM-software") te kunnen afspelen. Als de bescherming van de WM-DRM-software in dit apparaat in gevaar is gebracht, kunnen eigenaars van Beschermd inhoud ("Eigenaars van beschermd inhoud") Microsoft verzoeken om het recht van de WM-DRM-software om nieuwe licenties op te halen voor het kopiëren, weergeven en/of afspelen van Beschermd inhoud, in te trekken. Het intrekken van dergelijke rechten heeft geen invloed op de mogelijkheid om niet-beschermd inhoud af te spelen met de WM-DRM-software. Er wordt een lijst met ingetrokken WM-DRM-software naar uw apparaat verzonden wanneer u een licentie voor Beschermd inhoud downloadt van het internet of vanaf een computer. Microsoft kan, in combinatie met een dergelijke licentie, ook lijsten met ingetrokken software downloaden naar uw apparaat uit naam van de Eigenaars van beschermd inhoud.

**Waarschuwing als het contactslot van de auto geen ACC-positie heeft**

Zorg ervoor dat u de functie voor automatisch uitschakelen instelt (pagina 19).

Hiermee wordt het apparaat na de ingestelde tijdsduur automatisch volledig uitgeschakeld nadat u het apparaat hebt uitgeschakeld. Zo voorkomt u dat de accu leegraakt.

Als u de functie voor automatisch uitschakelen niet instelt, houdt u **(OFF)** ingedrukt totdat het scherm verdwijnt wanneer u het contactslot uitzet.

## Aan de slag

---

|  |   |
|--|---|
| Discs die kunnen worden afgespeeld op dit apparaat . . . . . | 6 |
| Het apparaat opnieuw instellen . . . . .                     | 6 |
| De DEMO-stand annuleren . . . . .                            | 6 |
| De kaartafstandsbediening voorbereiden . . . . .             | 6 |
| De klok instellen . . . . .                                  | 6 |
| Het voorpaneel verwijderen . . . . .                         | 7 |
| Het voorpaneel bevestigen . . . . .                          | 7 |

## Bedieningselementen en algemene handelingen

---

|   |    |
|---|----|
| Hoofdeenheid . . . . .  | 8  |
| Kaartafstandsbediening RM-X151 . . . . .                                | 8  |
| Zoeken naar een track . . . . .   | 10 |
| Zoeken naar een track op naam   |    |
| — Quick-BrowZer . . . . .   | 10 |
| Zoeken naar een track door te luisteren naar een gedeelte van een track |    |
| — ZAPPIN™ . . . . .   | 11 |

## Radio

---

|   |    |
|---|----|
| Zenders opslaan en ontvangen . . . . .    | 11 |
| Automatisch opslaan — BTM . . . . .       | 11 |
| Handmatig opslaan . . . . .               | 11 |
| De opgeslagen zenders ontvangen . . . . . | 11 |
| Automatisch afstemmen . . . . .           | 12 |
| RDS . . . . .                             | 12 |
| Overzicht . . . . .                       | 12 |
| AF en TA instellen . . . . .              | 12 |
| PTY selecteren . . . . .                  | 13 |
| CT instellen . . . . .                    | 13 |

## CD

---

|   |    |
|---|----|
| Schermitems . . . . .                           | 14 |
| Herhaaldelijk en willekeurig afspelen . . . . . | 14 |

## USB-apparaten

---

|   |    |
|---|----|
| Een USB-apparaat afspelen . . . . .             | 14 |
| Schermitems . . . . .                           | 15 |
| Herhaaldelijk en willekeurig afspelen . . . . . | 15 |

## iPod

---

|   |    |
|---|----|
| Een iPod afspelen . . . . .                     | 16 |
| Schermitems . . . . .                           | 17 |
| De weergavestand instellen . . . . .            | 17 |
| Herhaaldelijk en willekeurig afspelen . . . . . | 17 |
| Een iPod rechtstreeks bedienen                  |    |
| — Passagiersbediening . . . . .                 | 18 |

## Overige functies

---

|   |    |
|---|----|
| De geluidsinstellingen wijzigen . . . . . | 18 |
| De geluidskenmerken wijzigen . . . . .    | 18 |
| De equalizercurve aanpassen               |    |
| — EQ3 . . . . .                           | 19 |
| Instelitems aanpassen — SET . . . . .     | 19 |
| Optionele apparaten gebruiken . . . . .   | 20 |
| Randapparatuur voor audio . . . . .       | 20 |
| Bedieningssatelliet RM-X4S . . . . .      | 21 |

## Aanvullende informatie

---

|   |    |
|---|----|
| Voorzorgsmaatregelen . . . . .                        | 22 |
| Opmerkingen over discs . . . . .                      | 22 |
| Afspeelvolgorde van MP3-/WMA-/AAC-bestanden . . . . . | 22 |
| Informatie over iPod . . . . .                        | 22 |
| Onderhoud . . . . .                                   | 23 |
| Het apparaat verwijderen . . . . .                    | 24 |
| Technische gegevens . . . . .                         | 24 |
| Problemen oplossen . . . . .                          | 25 |
| Foutmeldingen/berichten . . . . .                     | 26 |

## Ondersteuningsite

Als u vragen hebt of de recentste ondersteuningsinformatie over dit product wilt hebben, gaat u naar de onderstaande website:

<http://support.sony-europe.com/>







Levert informatie over:

- Modellen en fabrikanten van compatibele digitale audiospelers
- Ondersteunde MP3-/WMA-/AAC-bestanden

## Aan de slag

### Discs die kunnen worden afgespeeld op dit apparaat

U kunt CD-DA's (ook met CD TEXT) en CD-R's/CD-RW's (MP3-/WMA-/AAC-bestanden (pagina 22)) afspelen.

| Soorten discs     | Label op de disc   |
|-------------------|--|
| CD-DA             |    |
| MP3<br>WMA<br>AAC |  <br>  |

## Het apparaat opnieuw instellen

Voordat u het apparaat voor het eerst gebruikt of na het vervangen van de accu of het wijzigen van de aansluitingen, moet u het apparaat opnieuw instellen.

Maak het voorpaneel los (pagina 7) en druk met een puntig voorwerp, zoals een balpen, op de RESET toets (pagina 8).

#### Opmerking

Als u op de RESET toets drukt, worden de klokinstelling en bepaalde opgeslagen gegevens gewist.

## De DEMO-stand annuleren

U kunt het demonstratiescherm annuleren dat wordt weergegeven tijdens het uitschakelen.

- 1 Houd de selectietoets ingedrukt.**  
Het installatievenster wordt weergegeven.
- 2 Druk herhaaldelijk op de selectietoets tot "DEMO" wordt weergegeven.**
- 3 Draai de regelknop om "DEMO-OFF" te selecteren.**
- 4 Houd de selectietoets ingedrukt.**  
Het instellen is voltooid en het scherm keert terug naar de normale weergave-/ontvangstand.

## De kaartafstandsbediening voorbereiden

Verwijder het beschermende laagje.

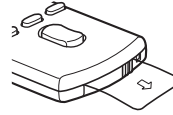

#### Tip

Zie pagina 23 voor meer informatie over het vervangen van de batterij.

## De klok instellen

De digitale klok werkt met het 24-uurs systeem.

- 1 Houd de selectietoets ingedrukt.**  
Het installatievenster wordt weergegeven.
- 2 Druk herhaaldelijk op de selectietoets tot "CLOCK-ADJ" wordt weergegeven.**
- 3 Druk op (SEEK) +.**  
De aanduiding voor het uur gaat knipperen.
- 4 Draai de regelknop om de uren en minuten in te stellen.**  
Als u de digitale aanduiding wilt verplaatsen, drukt u op (SEEK) +/-.
- 5 Na het instellen van de minuten drukt u op de selectietoets.**  
Het instellen is voltooid en de klok begint te lopen.

Als u de klok wilt weergeven, drukt u op (DSPL). Druk nogmaals op (DSPL) om terug te keren naar het vorige scherm.

#### Tip

U kunt de klok automatisch instellen met de RDS-functie (pagina 13).

## Het voorpaneel verwijderen

U kunt het voorpaneel van het apparaat verwijderen om diefstal te voorkomen.

### Waarschuwingstoon

Wanneer u het contact in de stand OFF zet zonder het voorpaneel te verwijderen, hoort u gedurende enkele seconden de waarschuwingstoon.

U hoort de waarschuwingstoon alleen als de ingebouwde versterker wordt gebruikt.

#### 1 Druk op **OFF**.

Het apparaat wordt uitgeschakeld.

#### 2 Druk op en trek het voorpaneel naar u toe.

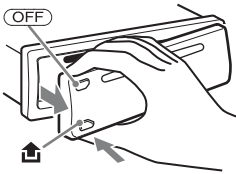

### Opmerkingen

- Laat het voorpaneel niet vallen en druk niet te hard op het voorpaneel en het display.
- Stel het voorpaneel niet bloot aan hitte/hoge temperaturen of vocht. Laat het voorpaneel niet achter in een geparkeerde auto of op het dashboard/de hoedenplank.
- Verwijder het voorpaneel niet terwijl het USB-apparaat wordt afgespeeld, anders kunnen de USB-gegevens worden beschadigd.

## Het voorpaneel bevestigen

Plaats deel **A** van het voorpaneel op deel **B** van het apparaat, zoals wordt weergegeven, en druk op de linkerzijde tot deze vastklikt.

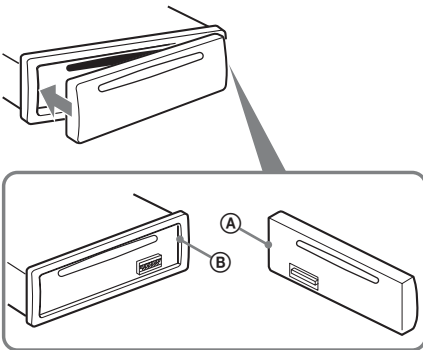

### Opmerking

Plaats niets op de binnenkant van het voorpaneel.

## Hoofdeenheid

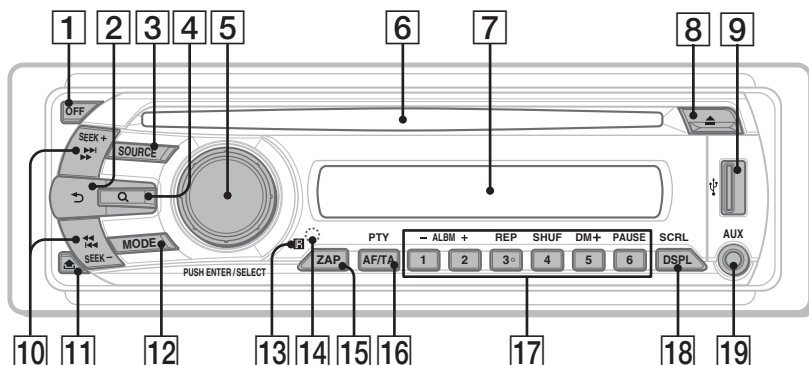

## Kaartafstandsbediening RM-X151

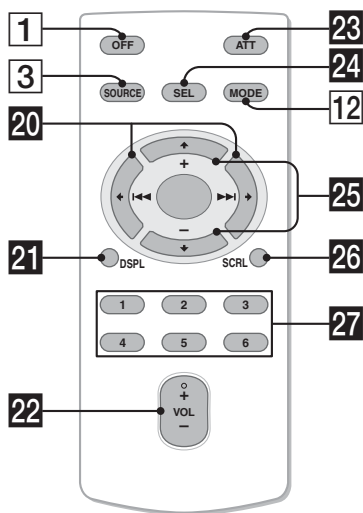

In dit gedeelte vindt u informatie over de locatie van bedieningselementen en instructies voor algemene handelingen. Bekijk de betreffende pagina's voor meer informatie. De overeenkomstige toetsen op de kaartafstandsbediening bedienen dezelfde functies als die op het apparaat.

- 1 OFF toets**  
Uitschakelen; de bron stoppen.
- 2 ↶ (BACK) toets** pagina 10  
Terugkeren naar het vorige scherm.
- 3 SOURCE toets**  
Inschakelen; de bron wijzigen (radio/CD/USB/AUX).
- 4 Q (BROWSE) toets** pagina 10  
De Quick-BrowZer-stand openen.
- 5 Regelknop/selectietoets**  
Volume aanpassen (draaien); instelitems selecteren (indrukken en draaien).
- 6 Discsleuf**  
Plaats de disc (met het label omhoog) en het afspelen begint.
- 7 Display**
- 8 ▲ (uitwerpen) toets**  
De disc uitwerpen.
- 9 USB-aansluiting** pagina 14  
Kan worden aangesloten op het USB-apparaat.

**10 SEEK +/- toetsen**

**CD/USB:**

Tracks overslaan (indrukken); tracks blijven overslaan (indrukken, vervolgens binnen 1 seconde nogmaals indrukken en vasthouden); een track snel terug-/vooruitspoelen (ingedrukt houden).

**Radio:**

Automatisch afstemmen op zenders (indrukken); handmatig zoeken naar zenders (ingedrukt houden).

**11  (voorpaneel loslaten) toets pagina 7**

**12 MODE toets pagina 11, 16, 18**

Indrukken: De radioband selecteren (FM/MW/LW)/de weergavestand voor de iPod selecteren.

Ingedrukt houden: Passagiersbediening inschakelen/annuleren.

**13 Ontvanger voor de kaartafstandsbediening**

**14 RESET toets** (bevindt zich achter het voorpaneel) pagina 6

**15 ZAP toets** pagina 11

De ZAPPIN™-stand openen.

**16 AF (alternatieve frequenties)/TA (verkeersinformatie)/PTY (programmatype) toets** pagina 12, 13

AF en TA instellen (indrukken); PTY selecteren (ingedrukt houden) in RDS.

**17 Cijfertoetsen**

**CD/USB:**

**①/②**: **ALBM +/-** (tijdens het afspelen van MP3/WMA/AAC)

Albums overslaan (indrukken); albums blijven overslaan (ingedrukt houden).

**③**: **REP** pagina 14, 15, 17

**④**: **SHUF** pagina 14, 15, 17

**⑤**: **DM+**

Digitaal gecomprimeerd geluid, zoals MP3, verbeteren.

Als u de DM+-functie wilt activeren, stelt u "ON" in. Stel "OFF" in om de functie te annuleren.

**⑥**: **PAUSE**

Afspelen onderbreken. Druk nogmaals op de toets om te annuleren.

**Radio:**

De opgeslagen zenders ontvangen (indrukken); zenders opslaan (ingedrukt houden).

**18 DSPL (scherm)/SCRL (rollen) toets**



pagina 12, 14, 15, 17, 18

Schermitems wijzigen (indrukken); het schermitem rollen (ingedrukt houden).

**19 AUX-ingang** pagina 20

Een draagbaar audioapparaat aansluiten.

De volgende toetsen op de kaartafstandsbediening verschillen van de toetsen op het apparaat of hebben andere functies dan de toetsen op het apparaat. Verwijder het beschermende laagje vóór gebruik (pagina 6).

**20     toetsen**

CD/radio/USB bedienen, dezelfde functie als **(SEEK) +/-** op het apparaat.

Instellingen, geluidsinstellingen, enzovoort kunnen worden geregeld met **← →**.

**21 DSPL (scherm) toets** pagina 12, 14, 15, 17, 18

De schermitems wijzigen.

**22 VOL (volume) +/- toets**



Het volume aanpassen.

**23 ATT (dempen) toets**

Het geluid dempen. Druk nogmaals op de toets om te annuleren.

**24 SEL (selectie) toets**

Dezelfde functie als de selectietoets op het apparaat.

**25  (+)/ (-) toetsen**

CD/USB bedienen, dezelfde functie als **①/②** (ALBM +/-) op het apparaat.

Instellingen, geluidsinstellingen, enzovoort kunnen worden geregeld met **↑ ↓**.

**26 SCRL (rollen) toets**

Het schermitem rollen.

**27 Cijfertoetsen**

De opgeslagen zenders ontvangen (indrukken); zenders opslaan (ingedrukt houden).

**Opmerking**

*Als het apparaat wordt uitgeschakeld en het scherm verdwijnt, kan het apparaat niet worden bediend met de kaartafstandsbediening, tenzij op **(SOURCE)** op het apparaat wordt gedrukt of er een disc wordt geplaatst om het apparaat eerst te activeren.*

## Zoeken naar een track

### Zoeken naar een track op naam — Quick-BrowZer

U kunt gemakkelijk op categorie zoeken naar een track op een CD of USB-apparaat.

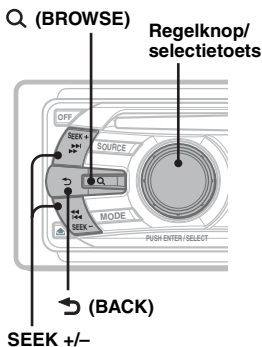

#### 1 Druk op Q (BROWSE).

De Quick-BrowZer-stand op het apparaat wordt geactiveerd en er wordt een lijst met zoekcategorieën weergegeven.

#### 2 Draai de regelknop om het gewenste zoekcategorie te selecteren en druk op de regelknop om te bevestigen.

#### 3 Herhaal stap 2 tot de gewenste track wordt geselecteerd.

Het afspelen wordt gestart.

#### Terugkeren naar het vorige scherm

Druk op (BACK).

#### De Quick-BrowZer-stand sluiten

Druk op Q (BROWSE).

#### Opmerking

Wanneer u de Quick-BrowZer-stand activeert, wordt de instelling voor herhaaldelijk/willekeurig afspelen geannuleerd.

### Zoeken door items over te slaan — Jump-stand

Wanneer er veel items in een categorie staan, kunt u het gewenste item snel zoeken.

#### 1 Druk op + in de Quick-BrowZer-stand.

Het volgende scherm wordt weergegeven.

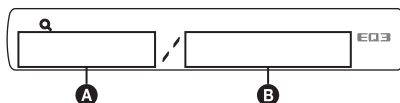

#### A Huidig itemnummer

#### B Totaalaantal items in de huidige laag

De itemnaam wordt weergegeven.

#### 2 Draai de regelknop om het gewenste item, of een item in de buurt van het gewenste item, te selecteren.

Er worden gedeelten in stappen van 10 % van het totaal aantal items overgeslagen.

#### 3 Druk op de selectietoets.

Het scherm keert terug naar de Quick-BrowZer-stand en het geselecteerde item wordt weergegeven.

#### 4 Draai de regelknop om het gewenste item te selecteren en druk op de regelknop.

Het afspelen wordt gestart als het geselecteerde item een track is.

#### De Jump-stand annuleren

Druk op (BACK) of -.



## Zoeken naar een track door te luisteren naar een gedeelte van een track — ZAPPIN™

U kunt zoeken naar een track die u wilt beluisteren door korte gedeeltes van tracks op een CD of USB-apparaat op volgorde af te spelen.

De ZAPPIN-stand is geschikt voor het zoeken naar een track in de standen voor willekeurige volgorde of willekeurige volgorde herhalen.

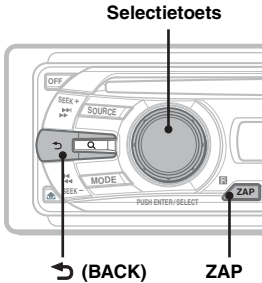

- 1 Druk op **(ZAP)** tijdens het afspelen. Nadat "ZAPPIN" wordt weergegeven in het scherm, wordt het afspelen gestart vanaf een gedeelte van de volgende track. Het gedeelte wordt een bepaalde tijd afgespeeld, waarna u een klik hoort en het volgende gedeelte wordt gestart.

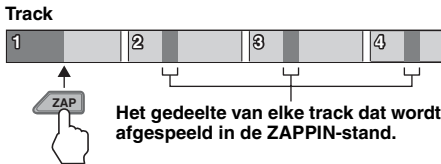

- 2 Druk op de selectietoets of **(ZAP)** wanneer een track wordt afgespeeld waarnaar u wilt luisteren. De track die u selecteert, wordt in normale weergavestand vanaf het begin afgespeeld. Herhaal stap 1 en 2 om nogmaals naar een track te zoeken in de ZAPPIN-stand.

### Tips

- U kunt een afspeeltijd selecteren van ongeveer 6 seconden/9 seconden/30 seconden (pagina 20). U kunt het gedeelte van de track dat wordt afgespeeld, niet selecteren.
- Druk op **(SEEK) -/+** of **(1)/(2)** (ALBM -/+) in de ZAPPIN-stand om een track of album over te slaan.
- Als u op **(BACK)** drukt, bevestigt u ook de track om af te spelen.

## Radio

### Zenders opslaan en ontvangen

#### Let op

Als u afstemt op zenders tijdens het rijden, moet u de BTM-functie (geheugen voor beste afstemming) gebruiken om ongelukken te vermijden.

### Automatisch opslaan — BTM

- 1 Druk herhaaldelijk op **(SOURCE)** tot "TUNER" wordt weergegeven. Druk herhaaldelijk op **(MODE)** om de band te wijzigen. U kunt FM1, FM2, FM3, MW of LW selecteren.
- 2 Houd de selectietoets ingedrukt. Het installatievenster wordt weergegeven.
- 3 Druk herhaaldelijk op de selectietoets tot "BTM" wordt weergegeven.
- 4 Druk op **(SEEK) +**. Het apparaat slaat de zenders in de volgorde van frequentie op onder de cijfertoetsen. Er klinkt een pieptoon wanneer de instelling is opgeslagen.

### Handmatig opslaan

- 1 Als u de zender ontvangt die u wilt opslaan, houdt u een cijfertoets **(1)** tot en met **(6)** ingedrukt tot "MEM" wordt weergegeven.

#### Opmerking

Als u een andere zender opslaat onder dezelfde cijfertoets, wordt de eerder opgeslagen zender vervangen.

#### Tip

Als een RDS-zender wordt opgeslagen, wordt de AF-/TA-instelling ook opgeslagen (pagina 12).

### De opgeslagen zenders ontvangen

- 1 Selecteer de band en druk vervolgens op een cijfertoets **(1)** tot en met **(6)**.

## Automatisch afstemmen

### 1 Selecteer de band en druk op **(SEEK)** +/- om de zender te zoeken.

Het zoeken stopt zodra een zender wordt ontvangen. Herhaal deze procedure tot de gewenste zender wordt ontvangen.

#### Tip

Als u de frequentie kent van de zender die u wilt beluisteren, houdt u **(SEEK)** +/- ingedrukt tot de frequentie ongeveer is bereikt en drukt u vervolgens herhaaldelijk op **(SEEK)** +/- om nauwkeurig af te stemmen op de gewenste frequentie (handmatig afstemmen).

## RDS

### Overzicht

FM-zenders met de RDS-dienst (radiogegevenssysteem) sturen onhoorbare digitale informatie mee met het gewone radioprogrammasignaal.

### Schermitems

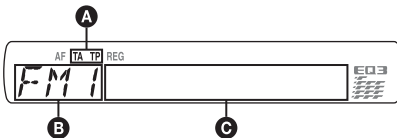

- A** TA/TP\*1
- B** Radioband, functie
- C** Frequentie\*2 (programmaservicenaam), voorstelnummer, klok, RDS-gegevens

\*1 "TA" knippert tijdens de verkeersinformatie. "TP" gaat branden als dergelijke zenders worden ontvangen.

\*2 Als u de RDS-zender ontvangt, wordt "\*" links van de frequentieaanduiding weergegeven.

Als u de schermitems **C** wilt wijzigen, drukt u op **(DSPL)**.

### RDS-diensten

Dit apparaat biedt automatisch RDS-diensten op de volgende manier:

#### AF (alternatieve frequenties)

Hiermee wordt de zender met het sterkste signaal in een netwerk geselecteerd en wordt opnieuw op deze zender afgestemd. Als u deze functie gebruikt, kunt u onafgebroken naar hetzelfde programma luisteren tijdens een lange rit zonder dat u steeds handmatig op dezelfde zender hoeft af te stemmen.

**TA** (verkeersinformatie)/

**TP** (verkeersprogramma)

Hiermee ontvangt u de huidige verkeersinformatie/-programma's. De huidige bron wordt onderbroken door eventuele verkeersinformatie/-programma's.

**PTY** (programmatypen)

Hiermee geeft u het ontvangen programmatype weer. Hiermee zoekt u ook naar het geselecteerde programmatype.

**CT** (kloktijd)

Met de CT-gegevens van de RDS-uitzending wordt de klok ingesteld.

#### Opmerkingen

- In bepaalde landen/regio's zijn wellicht niet alle RDS-functies beschikbaar.
- RDS functioneert wellicht niet als het ontvangstsignaal zwak is of als de zender waarop u hebt afgestemd, geen RDS-gegevens verzendt.

## AF en TA instellen

### 1 Druk herhaaldelijk op **(AF/TA)** tot de gewenste instelling wordt weergegeven.

| Selecteer         | Actie                              |
|-------------------|------------------------------------|
| <b>AF-ON</b>      | AF inschakelen en TA uitschakelen. |
| <b>TA-ON</b>      | TA inschakelen en AF uitschakelen. |
| <b>AF, TA-ON</b>  | AF en TA inschakelen.              |
| <b>AF, TA-OFF</b> | AF en TA uitschakelen.             |

### RDS-zenders met de AF- en TA-instelling opslaan

U kunt RDS-zenders vooraf instellen met de AF-/TA-instelling. Als u de BTM-functie gebruikt, worden alleen RDS-zenders met dezelfde AF-/TA-instelling opgeslagen. Als u handmatig vooraf instelt, kunt u zowel RDS- als niet-RDS-zenders instellen met de bijbehorende AF-/TA-instelling.

1 Stel AF/TA in en sla de zender vervolgens met BTM of handmatig op.

### Noodberichten ontvangen

Als AF of TA is ingeschakeld, wordt de geselecteerde bron automatisch onderbroken door de noodberichten.

#### Tip

Als u het volume aanpast tijdens een verkeersbericht, wordt dat volume opgeslagen in het geheugen voor volgende verkeersberichten, onafhankelijk van het normale volume.

## Een regionaal programma beluisteren — REG

Als de AF-functie is ingeschakeld: met de fabrieksinstelling van het apparaat wordt ontvangst tot een bepaalde regio beperkt, zodat er niet automatisch wordt overgeschakeld naar een andere regionale zender met een sterkere frequentie.

Wanneer u het ontvangstgebied van het regionale programma verlaat, stelt u tijdens FM-ontvangst "REG-OFF" in bij de instellingen (pagina 20).

### Opmerking

*Deze functie werkt niet in het Verenigd Koninkrijk en bepaalde andere gebieden.*

## Local Link-functie (alleen voor het Verenigd Koninkrijk)

Met deze functie kunt u andere lokale zenders in het gebied selecteren, ook als deze niet zijn opgeslagen onder de cijfertoetsen.

- 1 Druk tijdens FM-ontvangst op een cijfertoets (1 tot en met 6) waaronder een lokale zender is opgeslagen.
- 2 Druk binnen 5 seconden nogmaals op de cijfertoets van de lokale zender.  
Herhaal dit tot de lokale zender wordt ontvangen.

---

## PTY selecteren

- 1 Houd (AF/TA) (PTY) ingedrukt tijdens FM-ontvangst.



De naam van het huidige programmatype verschijnt als de zender PTY-gegevens uitzendt.

- 2 Druk herhaaldelijk op (AF/TA) (PTY) tot het gewenste programmatype verschijnt.
- 3 Druk op (SEEK) +/-.  
Het apparaat begint te zoeken naar een zender die het geselecteerde programmatype uitzendt.

## Programmatypen

---

**NEWS** (Nieuws), **AFFAIRS** (Actualiteiten), **INFO** (Informatie), **SPORT** (Sport), **EDUCATE** (Educatieve programma's), **DRAMA** (Toneel), **CULTURE** (Cultuur), **SCIENCE** (Wetenschap), **VARIED** (Diversen), **POP M** (Populaire muziek), **ROCK M** (Rockmuziek), **EASY M** (Easy Listening), **LIGHT M** (Licht klassiek), **CLASSICS** (Klassiek), **OTHER M** (Ander type muziek), **WEATHER** (Weerberichten), **FINANCE** (Financiën), **CHILDREN** (Kinderprogramma's), **SOCIAL A** (Sociale zaken), **RELIGION** (Religie), **PHONE IN** (Phone In), **TRAVEL** (Reizen), **LEISURE** (Ontspanning), **JAZZ** (Jazz-muziek), **COUNTRY** (Country-muziek), **NATION M** (Nationale muziek), **OLDIES** (Oldies), **FOLK M** (Folk-muziek), **DOCUMENT** (Documentaires)

---

### Opmerking

*U kunt deze functie niet gebruiken in bepaalde landen/regio's waar geen PTY-gegevens beschikbaar zijn.*

---

## CT instellen

- 1 Stel "CT-ON" in bij de instellingen (pagina 19).

### Opmerkingen

- Het is mogelijk dat de CT-functie niet werkt, ook al wordt er wel een RDS-zender ontvangen.
- Er kan een verschil zijn tussen de tijd van de CT-functie en de werkelijke tijd.

## Schermitems

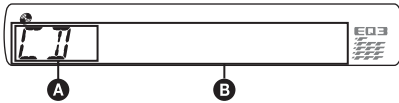

**A** Bron

**B** Tracknaam\*<sup>1</sup>, disc-/artiestennaam\*<sup>1</sup>, artiestennaam\*<sup>1</sup>, albumnummer\*<sup>2</sup>, albumnaam\*<sup>1</sup>, tracknummer/verstrekte speelduur, klok

\*<sup>1</sup> De informatie over een CD TEXT, MP3/WMA/AAC wordt weergegeven.

\*<sup>2</sup> Het albumnummer wordt alleen weergegeven als het album wordt gewijzigd.

Als u schermitems **B** wilt wijzigen, drukt u op **(DSPL)**.

### Tip

De weergegeven items zijn afhankelijk van het discstypе, de opname-indeling en de instellingen.

## Herhaaldelijk en willekeurig afspelen

**1** Druk tijdens het afspelen herhaaldelijk op **(3)** (REP) of **(4)** (SHUF) tot de gewenste instelling wordt weergegeven.

| Selecteer          | Actie                                    |
|--------------------|--|
| <b>(3) TRACK</b>   | Track herhaaldelijk afspelen.            |
| <b>(3) ALBUM*</b>  | Album herhaaldelijk afspelen.            |
| <b>SHUF ALBUM*</b> | Album in willekeurige volgorde afspelen. |
| <b>SHUF DISC</b>   | Disc in willekeurige volgorde afspelen.  |

\* Bij het afspelen van een MP3-/WMA-/AAC-bestand.

Als u wilt terugkeren naar de normale weergavestand, selecteert u "**(3) OFF**" of "**SHUF OFF**".

## USB-apparaten

Ga naar de ondersteuningssite voor meer informatie over de compatibiliteit van het USB-apparaat.

### Ondersteuningssite

<http://support.sony-europe.com/>

- USB-apparaten van het type MSC (massaopslag) en MTP (protocol voor mediaoverdracht) die voldoen aan de USB-norm, kunnen worden gebruikt.
- De bijbehorende codecs zijn MP3 (.mp3), WMA (.wma) en AAC (.m4a).
- U kunt het beste een reservekopie van de gegevens op een USB-apparaat maken.

### Opmerking

Sluit het USB-apparaat aan nadat u de motor hebt gestart.

Afhankelijk van het USB-apparaat kan storing of schade ontstaan wanneer het apparaat wordt aangesloten voordat de motor wordt gestart.

## Een USB-apparaat afspelen

### 1 Sluit het USB-apparaat aan op de USB-aansluiting.

Wanneer u een kabel gebruikt, moet u de kabel gebruiken die bij het USB-apparaat is geleverd voor de aansluiting.

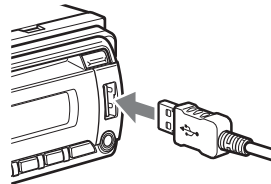

Het afspelen wordt gestart.

Als er al een USB-apparaat is aangesloten, kunt u het afspelen starten door herhaaldelijk op **(SOURCE)** te drukken tot "USB" wordt weergegeven.

Druk op **(OFF)** om het afspelen te stoppen.

## Het USB-apparaat verwijderen

- 1 Stop het afspelen van het USB-apparaat.
- 2 Verwijder het USB-apparaat.  
Als u het USB-apparaat verwijdert terwijl het wordt afgespeeld, kunnen de gegevens op het USB-apparaat worden beschadigd.

### Opmerkingen

- Gebruik geen USB-apparaten die zo groot of zwaar zijn dat ze kunnen vallen als ze worden blootgesteld aan trillingen of een losse aansluiting kunnen veroorzaken.
- Verwijder het voorpaneel niet terwijl het USB-apparaat wordt afgespeeld, anders kunnen de USB-gegevens worden beschadigd.
- Dit apparaat kan geen USB-apparaten via een USB HUB herkennen.

## Schermitems

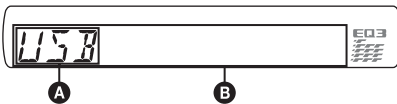

- A** Bron
- B** Tracknaam, artiestennaam, albumnummer\*, albumnaam, tracknummer/verstreken speelduur, klok

\* Het albumnummer wordt alleen weergegeven als het album wordt gewijzigd.

Als u schermitems **B** wilt wijzigen, drukt u op **DSPL**.

### Opmerkingen

- De weergegeven items zijn afhankelijk van het USB-apparaat, de opname-indeling en de instellingen. Ga naar de ondersteuningssite voor meer informatie.
- Het maximum aantal gegevens dat kan worden weergegeven, is als volgt.
  - mappen (albums): 128
  - bestanden (tracks) per map: 500
- Laat een USB-apparaat niet in een geparkeerde auto achter, omdat dit een storing tot gevolg kan hebben.
- Het kan enige tijd duren voordat het afspelen wordt gestart, afhankelijk van het aantal opgenomen gegevens.
- DRM-bestanden (beheer van digitale rechten) kunnen mogelijk niet worden afgespeeld.
- Als u een MP3-/WMA-/AAC-bestand met VBR (variabele bitsnelheid) afspeelt of snel vooruit-/terugspoelt, wordt de verstreken speelduur wellicht niet nauwkeurig weergegeven.
- Het afspelen van de volgende MP3-/WMA-/AAC-bestanden wordt niet ondersteund.
  - compressie zonder gegevensverlies (lossless)
  - auteursrechtelijk beveiligd

## Herhaaldelijk en willekeurig afspelen

- 1 Druk tijdens het afspelen herhaaldelijk op **③ (REP)** of **④ (SHUF)** tot de gewenste instelling wordt weergegeven.

| Selecteer          | Actie                                       |
|--------------------|---|
| <b>⇐ TRACK</b>     | Track herhaaldelijk afspelen.               |
| <b>⇐ ALBUM</b>     | Album herhaaldelijk afspelen.               |
| <b>SHUF ALBUM</b>  | Album in willekeurige volgorde afspelen.    |
| <b>SHUF DEVICE</b> | Apparaat in willekeurige volgorde afspelen. |

Na 3 seconden is de instelling voltooid.

Als u wilt terugkeren naar de normale weergavestand, selecteert u "⇐ OFF" of "SHUF OFF".

## iPod

Zie "Informatie over iPod" op pagina 22 of ga naar de ondersteuningssite voor meer informatie over de compatibiliteit van de iPod.

In deze gebruiksaanwijzing wordt "iPod" gebruikt als algemene verwijzing naar de iPod-functies van de iPod en iPhone, tenzij anders aangegeven in de tekst of afbeeldingen.

### Ondersteuningssite

<http://support.sony-europe.com/>

## Een iPod afspelen

Zet het volume van het apparaat zachter voordat u de iPod aansluit.

### 1 Sluit de iPod met de USB-kabel aan op de USB-aansluiting via de dockconnector.

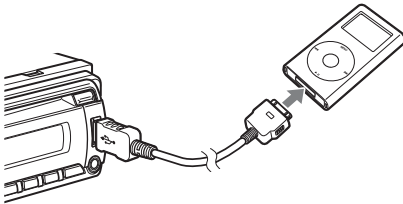

De iPod wordt automatisch ingeschakeld en het scherm van de iPod ziet er als volgt uit.\*



#### Tip

We raden de RC-100IP USB-kabel aan (niet bijgeleverd) om de dockconnector aan te sluiten.

De tracks op de iPod worden automatisch afgespeeld vanaf het punt dat het laatst is afgespeeld.

Als er al een iPod is aangesloten, kunt u het afspelen starten door herhaaldelijk op **(SOURCE)** te drukken tot "USB" wordt weergegeven. ("IPD" wordt weergegeven wanneer een iPod wordt herkend.)

\* Als de iPod de vorige keer is afgespeeld in de passagiersbediening, wordt dit scherm niet weergegeven.

### 2 Druk op **(MODE)** om de weergavestand te selecteren.

De stand wordt als volgt gewijzigd:

**RESUMING** → **ALBUM** → **TRACK** → **PODCAST\*** → **GENRE** → **PLAYLIST** → **ARTIST**

\* Wordt mogelijk niet weergegeven, afhankelijk van de iPod-instelling.

### 3 Pas het volume aan.

Druk op **(OFF)** om het afspelen te stoppen.

## De iPod verwijderen

1 Stop het afspelen van de iPod.

2 Verwijder de iPod.

#### Waarschuwing voor iPhone

Als u een iPhone via USB aansluit, wordt het telefoonvolume geregeld op de iPhone zelf. Om plotselinge harde geluiden na een gesprek te voorkomen, moet u het volume op het apparaat niet verhogen tijdens een telefoongesprek.

#### Opmerkingen

- Verwijder het voorpaneel niet terwijl de iPod wordt afgespeeld, anders kunnen de gegevens worden beschadigd.
- Dit apparaat kan geen iPod via een USB HUB herkennen.

#### Tips

- Wanneer de contactsleutel in de ACC-positie is gezet en het apparaat is ingeschakeld, wordt de iPod opgeladen.
- Als de iPod wordt losgekoppeld tijdens het afspelen, wordt "NO DEV" op het scherm van het apparaat weergegeven.

## Hervattingsstand

Als de iPod is aangesloten op de dockconnector, wordt de stand van dit apparaat gewijzigd in de hervattingsstand en wordt het afspelen gestart in de stand die is ingesteld met de iPod.

In de hervattingsstand werken de volgende toetsen niet.

- **(3)** (REP)
- **(4)** (SHUF)

## Schermitems

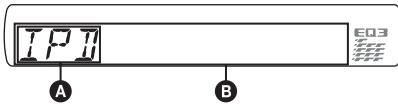

- A** Bronaanduiding (iPod)
- B** Tracknaam, artiestennaam, albumnaam, tracknummer/verstreken speelduur, klok

Als u schermitems **B** wilt wijzigen, drukt u op **(DSPL)**.

### Tip

Als album/podcast/genre/artiest/afspeellijst wordt gewijzigd, wordt het itemnummer tijdelijk weergegeven.

### Opmerking

Het is mogelijk dat sommige letters die zijn opgeslagen in de iPod niet juist worden weergegeven.

## De weergavestand instellen

- 1 Druk tijdens het afspelen op (MODE).**  
De stand wordt als volgt gewijzigd:  
**ALBUM → TRACK → PODCAST\* →**  
**GENRE → PLAYLIST → ARTIST**

\* Wordt mogelijk niet weergegeven, afhankelijk van de iPod-instelling.

## Albums, podcasts, genres, afspeellijsten en artiesten overslaan

| Actie             | Toets  |
|-------------------|--|
| Overslaan         | <b>(1)/(2)</b> (ALBM -/+)<br>[één keer drukken voor elk item]    |
| Blijven overslaan | <b>(1)/(2)</b> (ALBM -/+)<br>[ingedrukt houden tot gewenst punt] |

## Herhaaldelijk en willekeurig afspelen

- 1 Druk tijdens het afspelen herhaaldelijk op **(3)** (REP) of **(4)** (SHUF) tot de gewenste instelling wordt weergegeven.**

| Selecteer            | Actie   |
|----------------------|---|
| <b>(3) TRACK</b>     | Track herhaaldelijk afspelen.                   |
| <b>(3) ALBUM</b>     | Album herhaaldelijk afspelen.                   |
| <b>(3) PODCAST</b>   | Podcast herhaaldelijk afspelen.                 |
| <b>(3) ARTIST</b>    | Artiest herhaaldelijk afspelen.                 |
| <b>(3) PLAYLIST</b>  | Afspeellijst herhaaldelijk afspelen.            |
| <b>(3) GENRE</b>     | Genre herhaaldelijk afspelen.                   |
| <b>SHUF ALBUM</b>    | Album in willekeurige volgorde afspelen.        |
| <b>SHUF PODCAST</b>  | Podcast in willekeurige volgorde afspelen.      |
| <b>SHUF ARTIST</b>   | Artiest in willekeurige volgorde afspelen.      |
| <b>SHUF PLAYLIST</b> | Afspeellijst in willekeurige volgorde afspelen. |
| <b>SHUF GENRE</b>    | Genre in willekeurige volgorde afspelen.        |
| <b>SHUF DEVICE</b>   | Apparaat in willekeurige volgorde afspelen.     |

Na 3 seconden is de instelling voltooid.

Als u wilt terugkeren naar de normale weergavestand, selecteert u "**(3) OFF**" of "**SHUF OFF**".

## Een iPod rechtstreeks bedienen — Passagiersbediening

U kunt een iPod die is aangesloten op de dockconnector rechtstreeks bedienen.

### 1 Houd tijdens het afspelen (MODE) ingedrukt.

"MODE IPOD" wordt weergegeven en u kunt de iPod rechtstreeks bedienen.

### Het schermitem wijzigen

Druk op (DSPL).

De schermitemen worden als volgt gewijzigd:

Tracknaam → Artiestennaam →

Albumnaam → MODE IPOD → Klok

### De passagiersbediening uitschakelen

Houd (MODE) ingedrukt.

"MODE AUDIO" wordt weergegeven en de weergavestand wordt gewijzigd in "RESUMING".

#### Opmerkingen

- Het volume kan alleen worden aangepast op het apparaat.
- Als deze modus wordt geannuleerd, wordt de instelling voor herhalen uitgeschakeld.

## Overige functies

### De geluidinstellingen wijzigen

#### De geluidskenmerken wijzigen

1 Druk herhaaldelijk op de selectietoets tot het gewenste item wordt weergegeven.

2 Draai de regelknop om het geselecteerde item aan te passen.

3 Druk op ↵ (BACK).

De instelling is voltooid en het scherm keert terug naar de normale weergave-/ontvangstand.

De volgende items kunnen worden ingesteld (volg de paginaverwijzing voor meer informatie):

---

#### EQ3

Een equalizercurve selecteren uit 7 muziektypen.

---

**LOW**\*1, **MID**\*1, **HI**\*1 (pagina 19)

---

#### BAL (balans)

De geluidsbalans tussen de linker- en rechterluidsprekers aanpassen.

---

#### FAD (fader)

Het relatieve geluidsniveau tussen de voor- en achterluidsprekers aanpassen.

---

#### SUB

Het volume van de subwoofer aanpassen.

---

#### AUX

Het volume aanpassen voor elk aangesloten randapparaat: "+18 dB" – "0 dB" – "–8 dB". Bij deze instelling hoeft het volume tussen bronnen niet worden aangepast.

---

\*1 Als EQ3 is ingeschakeld.

\*2 Als de audio-uitvoer is ingesteld op "SUB-OUT" (pagina 19).

\*3 Als de AUX-bron is geactiveerd.



## De equalizercurve aanpassen

### — EQ3

Met "CUSTOM" bij EQ3 kunt u zelf equalizerinstellingen opgeven.

- 1 **Selecteer een bron en druk herhaaldelijk op de selectietoets om "EQ3" te selecteren.**
- 2 **Draai de regelknop om "CUSTOM" te selecteren.**
- 3 **Druk herhaaldelijk op de selectietoets tot "LOW", "MID" of "HI" wordt weergegeven.**
- 4 **Draai de regelknop om het geselecteerde item aan te passen.**  
Het volume kan worden aangepast in stappen van 1 dB, van -10 dB tot +10 dB.

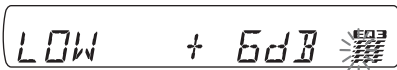

Herhaal stap 3 en 4 om de equalizercurve aan te passen.

Als u de fabrieksinstelling voor de equalizercurve wilt herstellen, houdt u de selectietoets ingedrukt voordat het instellen is voltooid.

### 5 Druk op ↵ (BACK).

De instelling is voltooid en het scherm keert terug naar de normale weergave-/ontvangststand.

#### Tip

Andere equalizertypen kunnen ook worden aangepast.

## Instelitems aanpassen — SET

- 1 **Houd de selectietoets ingedrukt.**  
Het installatievenster wordt weergegeven.
- 2 **Druk herhaaldelijk op de selectietoets tot het gewenste item wordt weergegeven.**
- 3 **Draai de regelknop om de instelling (bijvoorbeeld "ON" of "OFF") te selecteren.**
- 4 **Houd de selectietoets ingedrukt.**  
Het instellen is voltooid en het scherm keert terug naar de normale weergave-/ontvangststand.

#### Opmerking

De weergegeven items zijn afhankelijk van de bron en de instelling.

De volgende items kunnen worden ingesteld (volg de paginaverwijzing voor meer informatie):

---

**CLOCK-ADJ** (klok aanpassen) (pagina 6)

---

**CT** (kloktijd) (pagina 12, 13)

#### BEEP

De piepton inschakelen: "ON", "OFF".

#### AUX-A\*<sup>1</sup> (AUX-audio)

Het AUX-bronscherm inschakelen: "ON", "OFF" (pagina 20).

#### A.OFF (automatisch uitschakelen)

Automatisch uitschakelen na de gewenste tijd wanneer het apparaat is uitgeschakeld: "NO", "30S" (seconden), "30M" (minuten), "60M" (minuten).

#### SUB/REAR\*<sup>1</sup>

De audio-uitvoer wijzigen: "SUB-OUT" (subwoofer), "REAR-OUT" (versterker).

#### DEMO (demonstratie)

De demonstratie inschakelen: "ON", "OFF".

#### DIM (dimmer)

De helderheid van het scherm wijzigen: "ON", "OFF".

#### M.DSPL (bewegingsdisplay)

De stand voor het bewegingsdisplay selecteren.  
– "SA": bewegende patronen en de Spectrum Analyzer weergeven.  
– "OFF": het bewegingsdisplay uitschakelen.

#### A.SCRL (automatisch rollen)

Lange items automatisch laten rollen: "ON", "OFF".

vervolg op volgende pagina →

---

**LOCAL** (lokale zoekfunctie)

- "ON": alleen afstemmen op zenders met sterke signalen.
- "OFF": afstemmen met normale ontvangst.

---

**MONO**\*2 (monostand)

Mono-ontvangststand selecteren om slechte FM-ontvangst te verbeteren: "ON", "OFF".

---

**REG**\*2 (regionaal) (pagina 13)

---

**Z.TIME** (Zappin-tijd)

De afspeeltijd voor de ZAPPIN-functie selecteren.

- "Z.TIME-1" (ongeveer 6 seconden),
- "Z.TIME-2" (ongeveer 9 seconden),
- "Z.TIME-3" (ongeveer 30 seconden).

---

**LPF**\*3 (laagdoorlaatfilter)

De kantelfrequentie van de subwoofer selecteren: "OFF", "80Hz", "100Hz", "120Hz", "140Hz", "160Hz".

---

**LPF NORM/REV**\*3 (laagdoorlaatfilter normaal/ omgekeerd)

De fase selecteren wanneer het LPF is ingeschakeld: "NORM", "REV".

---

**HPF** (hoogdoorlaatfilter)

De kantelfrequentie van de voor-/ achterluidspreker selecteren: "OFF", "80Hz", "100Hz", "120Hz", "140Hz", "160Hz".

---

**LOUD** (loudness)

Hoge en lage tonen versterken voor helder geluid bij lagere volumenniveaus: "ON", "OFF".

---

**BTM** (pagina 11)

\*1 Als het apparaat is uitgeschakeld.

\*2 Als FM wordt ontvangen.

\*3 Als de audio-uitvoer is ingesteld op "SUB-OUT".

---

## Optionele apparaten gebruiken

---

### Randapparatuur voor audio

Door een optioneel draagbaar audioapparaat aan te sluiten op de AUX-ingang (stereo mini-aansluiting) op het apparaat en vervolgens de bron te selecteren, kunt u het audioapparaat beluisteren via de autoluidsprekers. Het volume kan worden aangepast voor elk verschil tussen het apparaat en het draagbare audioapparaat. Volg de onderstaande procedure:

### Een draagbaar audioapparaat aansluiten

- 1 Schakel het draagbare audioapparaat uit.
- 2 Verlaag het volume op het apparaat.
- 3 Sluit het draagbare audioapparaat aan.

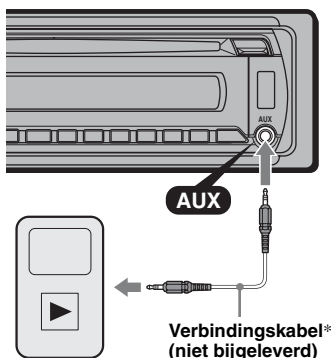

\* Gebruik een rechte stekker.

### Het volume aanpassen

Pas het volume voor elk aangesloten audioapparaat aan voordat u het afspelen start.

- 1 Verlaag het volume op het apparaat.
- 2 Druk herhaaldelijk op **SOURCE** tot "AUX" wordt weergegeven.  
"AUX FRONT IN" wordt weergegeven.
- 3 Start het afspelen op het draagbare audioapparaat met een normaal volume.
- 4 Stel uw gebruikelijke luistervolume in op het apparaat.
- 5 Pas het ingangsniveau aan (pagina 18).

## Bedieningssatelliet RM-X4S

### Het label bevestigen

Houd bij het bevestigen van het label rekening met de positie waarin de bedieningssatelliet wordt gemonteerd.

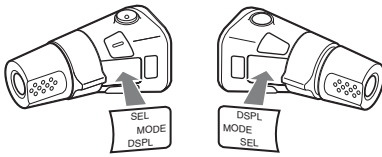

### Bedieningselementen

De overeenkomstige toetsen op de bedieningssatelliet bedienen dezelfde functies als die op dit apparaat.

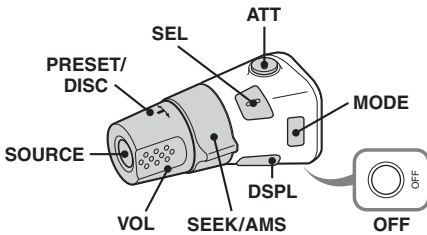

De volgende bedieningselementen op de bedieningssatelliet moeten op een andere manier worden bediend dan op het apparaat.

- **ATT (dempen) toets**  
Het geluid dempen. Druk nogmaals op de toets om te annuleren.
- **PRESET/DISC\* regelaar**  
**CD/USB:** dezelfde functie als ①/② (ALBM -/+ ) op het apparaat (indrukken en draaien).
- **Radio:** De opgeslagen zenders ontvangen (indrukken en draaien).
- **VOL (volume) regelaar**  
Dezelfde functie als de regelknop op het apparaat (draaien).
- **SEEK/AMS regelaar**  
Dezelfde functie als (SEEK) +/- op het apparaat (draaien of draaien en vasthouden).
- **DSPL (scherm) toets**  
De schermitens wijzigen.

\* Niet beschikbaar voor dit apparaat.

### De werkingsrichting wijzigen

De werkingsrichting van de bedieningselementen is in de fabriek ingesteld, zoals hieronder wordt aangegeven.

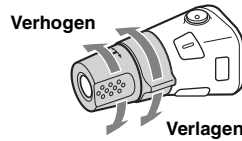

Als u de bedieningssatelliet rechts op de stuurkolom moet monteren, kan de werkingsrichting worden omgekeerd.

- 1 Terwijl u de VOL regelaar indrukt, houdt u **(SEL)** ingedrukt.

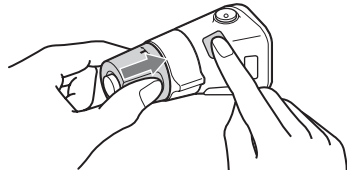

## Aanvullende informatie

### Voorzorgsmaatregelen

- Laat het apparaat afkoelen als de auto geparkeerd heeft gestaan in de volle zon.
- De elektrisch bediende antenne schuift automatisch uit.

### Condensvorming

Als er vocht condenseert in het apparaat, verwijderd u de disc en wacht u ongeveer een uur tot het apparaat is gedroogd; anders kan de werking van het apparaat worden verstoord.

### Optimale geluidskwaliteit behouden

Mors geen vocht op het apparaat of de discs.

### Opmerkingen over discs

- Stel een disc niet bloot aan direct zonlicht of warmtebronnen, zoals heteluchtkanalen, en laat deze niet achter in een auto die in de volle zon staat geparkeerd.
- Veeg een disc van binnen naar buiten schoon met een doekje voordat u deze afspeelt. Gebruik geen oplosmiddelen zoals benzine, thinner en in de handel verkrijgbare reinigingsmiddelen.
- Dit apparaat is ontworpen om discs af te spelen die voldoen aan de CD-norm (Compact Disc). DualDiscs en sommige muziekdiscs die zijn gecodeerd met copyrightbeveiligingstechnologieën voldoen niet aan de CD-norm (Compact Disc) en kunnen daarom mogelijk niet worden afgespeeld met dit apparaat.
- **Discs die NIET kunnen worden afgespeeld met dit apparaat**
  - Discs waarop labels, stickers, tape of papier zijn geplakt. Hierdoor kan de werking worden verstoord of de disc worden beschadigd.
  - Discs met afwijkende vormen (bijvoorbeeld hart, vierkant, ster). Als u dit toch probeert, kan het apparaat worden beschadigd.
  - 8-cm discs



### Opmerkingen over CD-R's/CD-RW's

- Het maximaantal: (alleen CD-R/CD-RW)
  - mappen (albums): 150 (inclusief hoofdpap)
  - bestanden (tracks) en mappen: 300 (misschien minder dan 300 als de map/bestandsnaam veel tekens bevat)
  - tekens die kunnen worden weergegeven voor de naam van een map/bestand: 32 (Joliet)/64 (Romeo)
- Als een disc met Multi Session (meerdere sessies) begint met een CD-DA-sessie, wordt deze herkend als een CD-DA-disc, en worden andere sessies niet afgespeeld.

### • Discs die NIET kunnen worden afgespeeld met dit apparaat

- CD-R's/CD-RW's met slechte opnamekwaliteit.
- CD-R's/CD-RW's die zijn opgenomen met een incompatibel opnameapparaat.
- CD-R's/CD-RW's die onjuist zijn gefinaliseerd.
- CD-R's/CD-RW's die niet zijn opgenomen in de muziek-CD-indeling of MP3-indeling conform ISO9660 Level 1/Level 2, Joliet/Romeo of Multi Session (meerdere sessies).

### Af speelvolgorde van MP3-/WMA-/AAC-bestanden

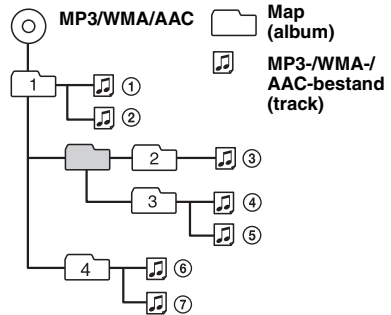

### Informatie over iPod

- U kunt de volgende iPod-modellen aansluiten. Werk de software van uw iPod bij naar de nieuwste versie vóór gebruik.
  - iPod touch
  - iPod classic
  - iPod met video\*
  - iPod nano (3e generatie)
  - iPod nano (2e generatie)
  - iPod nano (1e generatie)\*
  - iPhone en iPhone 3G

\* *Passagiersbediening is niet beschikbaar voor iPod nano (1e generatie) of iPod met video.*

- "Made for iPod" betekent dat een elektronisch accessoire speciaal is ontworpen voor aansluiting op een iPod en dat de ontwikkelaar van het accessoire verklaart dat het accessoire voldoet aan de prestatienormen van Apple.
- "Works with iPhone" betekent dat een elektronisch accessoire speciaal is ontworpen voor aansluiting op een iPhone en dat de ontwikkelaar van het accessoire verklaart dat het accessoire voldoet aan de prestatienormen van Apple.
- Apple is niet verantwoordelijk voor de werking van dit apparaat of voor het voldoen aan de veiligheids- en overheidsvoorschriften.

Met alle vragen of problemen met betrekking tot dit apparaat die niet aan bod komen in deze gebruiksaanwijzing, kunt u terecht bij uw Sony-handelaar.

## Onderhoud

### De lithiumbatterij van de kaartafstandsbediening vervangen

Onder normale omstandigheden gaat de batterij ongeveer 1 jaar mee. (Afhankelijk van de gebruiksomstandigheden kan de levensduur korter zijn.)

Wanneer de batterij verzwakt, wordt het bereik van de kaartafstandsbediening kleiner. Vervang de batterij door een nieuwe CR2025-lithiumbatterij. Bij een andere batterij bestaat er brand- of explosiegevaar.

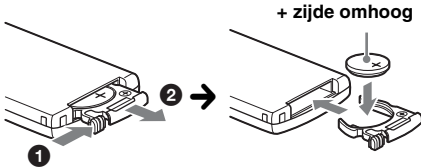

#### Opmerkingen over de lithiumbatterij

- Houd de lithiumbatterij buiten het bereik van kinderen. Raadpleeg meteen een arts wanneer een batterij wordt ingeslikt.
- Veeg de batterij schoon met een droge doek voor een goed contact.
- Houd bij het plaatsen van de batterij rekening met de juiste polariteit.
- Houd de batterij niet vast met een metalen tang. Hierdoor kan er kortsluiting ontstaan.

#### WAARSCHUWING

Bij oneigenlijk gebruik kan de batterij ontploffen.

Probeer niet de batterij op te laden of te openen; werp ook een lege batterij nooit in het vuur.

### Zekeringen vervangen

Vervang eenzekering altijd door een identiek exemplaar. Als dezekering doorbrandt, moet u de voedingsaansluiting controleren en dezekering vervangen. Brandt dezekering vervolgens nogmaals door, dan kan er sprake zijn van een defect in het apparaat. Raadpleeg in dat geval de dichtstbijzijnde Sony-handelaar.

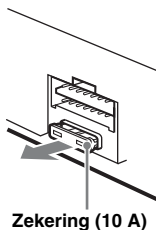

### Aansluitingen schoonmaken

De werking van het apparaat kan worden verstoord als de aansluitingen tussen het apparaat en het voorpaneel niet schoon zijn. U kunt dit voorkomen door het voorpaneel (pagina 7) los te maken en de aansluitingen te reinigen met een wattenstaafje. Gebruik hierbij niet teveel kracht. Anders kunnen de aansluitingen worden beschadigd.

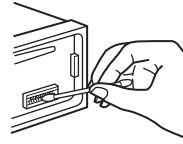

Hoofdeenheid

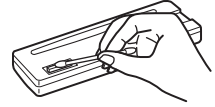

Achterkant van het voorpaneel

#### Opmerkingen

- Uit veiligheidsoverwegingen moet u de motor uitschakelen en de sleutel uit het contactslot halen voordat u de aansluitingen reinigt.
- Raak de aansluitingen nooit rechtstreeks aan met uw vingers of een metalen voorwerp.

## Het apparaat verwijderen

### 1 Verwijder de beschermende rand.

- 1 Maak het voorpaneel los (pagina 7).
- 2 Duw de zijkanten van de beschermende rand naar binnen en trek de beschermende rand naar buiten.

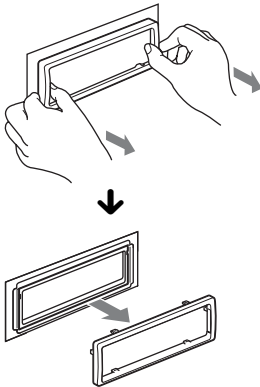

### 2 Verwijder het apparaat.

- 1 Plaats beide ontgrendelingsleutels tegelijkertijd en duw hierop tot deze vastklikken.

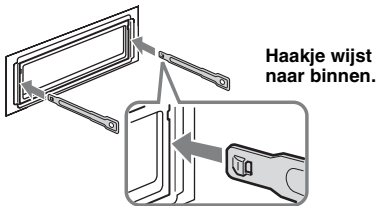

- 2 Trek de ontgrendelingsleutels naar u toe om het apparaat los te maken.

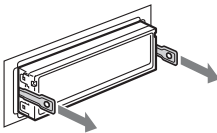

- 3 Schuif het apparaat uit de houder.

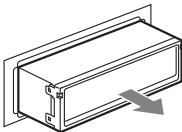

## Technische gegevens

### CD-speler

**Signaal/ruis-afstand:** 120 dB

**Frequentiebereik:** 10 – 20.000 Hz

**Snelheidsfluctuaties:** Minder dan meetbare waarden

### Tuner

#### FM

**Afstembereik:** 87,5 – 108,0 MHz

**Antenne-aansluiting:**

Aansluiting voor externe antenne

**Tussenfrequentie:** 150 kHz

**Bruikbare gevoeligheid:** 10 dBf

**Selectiviteit:** 75 dB bij 400 kHz

**Signaal/ruis-afstand:** 70 dB (mono)

**Scheiding:** 40 dB bij 1 kHz

**Frequentiebereik:** 20 – 15.000 Hz

#### MW/LW

**Afstembereik:**

MW: 531 – 1.602 kHz

LW: 153 – 279 kHz

**Antenne-aansluiting:**

Aansluiting voor externe antenne

**Tussenfrequentie:** 25 kHz

**Gevoeligheid:** MW: 26 µV, LW: 45 µV

### USB-speler

**Interface:** USB (Full-speed)

**Maximale voeding:** 500 mA

### Versterker

**Uitgang:** Luidsprekeruitgangen (sure seal)

**Luidsprekerimpedantie:** 4 – 8 ohm

**Maximaal uitgangsvermogen:** 52 W × 4 (bij 4 ohm)

### Algemeen

#### Uitgangen:

Audio-uitgang (voor, schakelen tussen subwoofer/achter)

Relaisaansluiting elektrische antenne

Aansluiting versterker

#### Ingangen:

Telephone ATT-bedieningsaansluiting

Afstandsbedieningsingang

Antenne-ingang

AUX-ingang (stereo mini-aansluiting)

USB-signaalingang

#### Toonregelingen:

Laag: ±10 dB bij 60 Hz (XPLOD)

Midden: ±10 dB bij 1 kHz (XPLOD)

Hoog: ±10 dB bij 10 kHz (XPLOD)

**Voeding:** 12 V gelijkstroom accu (negatieve aarde)

**Afmetingen:** Ongeveer 178 × 50 × 179 mm (b/h/d)

**Montageafmetingen:** Ongeveer 182 × 53 × 162 mm (b/h/d)

**Gewicht:** Ongeveer 1,2 kg

#### Bijgeleverd accessoire:

Kaartafstandsbediening: RM-X151

Onderdelen voor installatie en aansluitingen (1 set)

### Optionele accessoires/apparaten:

Bedieningssatelliet: RM-X4S

USB-verbindingkabel voor iPod: RC-100IP

Het is mogelijk dat niet alle vermelde accessoires verkrijgbaar zijn bij uw Sony-handelaar. Neem contact op met uw Sony-handelaar voor meer informatie.

*Wijzigingen in ontwerp en technische gegevens voorbehouden zonder voorafgaande kennisgeving.*



- Er werden geen halogene brandvertragende producten gebruikt in de betreffende printplaat/printplaten.
- In het omhulsel werden geen halogene bevattende brandvertragende producten gebruikt.
- Als beschermings- en opvulmateriaal werd er papier gebruikt.

## Problemen oplossen

De onderstaande controlelijst kan u helpen bij het oplossen van problemen die zich met het apparaat kunnen voordoen.

Voordat u de onderstaande controlelijst doorneemt, moet u eerst de aanwijzingen voor aansluiting en gebruik controleren.

Als het probleem niet is opgelost, gaat u naar de volgende ondersteuningsite.

### Ondersteuningsite

<http://support.sony-europe.com/>

## Algemeen

### Het apparaat wordt niet van stroom voorzien.

- Controleer de aansluiting of de zekering.
- Als het apparaat wordt uitgeschakeld en het scherm verdwijnt, kan het apparaat niet worden bediend met de afstandsbediening.  
→ Schakel het apparaat in.

### De elektrisch bediende antenne schuift niet uit.

De elektrisch bediende antenne heeft geen relaisdoos.

### Geen geluid.

- De ATT-functie is ingeschakeld of de Telephone ATT-functie (als de interfacekabel of een autotelefoon is aangesloten op de ATT-kabel) is ingeschakeld.
- De positie van de faderregelaar "FAD" is niet ingesteld op een systeem met 2 luidsprekers.

### Geen pieptoon.

- De pieptoon is uitgeschakeld (pagina 19).
- Er is een optionele versterker aangesloten en u gebruikt de ingebouwde versterker niet.

### De geheugeninhoud is gewist.

- De RESET toets is ingedrukt.  
→ Sla opnieuw op in het geheugen.
- De voedingskabel of de accu is losgekoppeld of niet juist aangesloten.

### Opgeslagen zenders en tijd zijn gewist.

#### De zekering is doorgebrand.

#### Maakt geluid wanneer de positie van de contactsleutel wordt gewijzigd.

De kabels zijn niet goed verbonden met de voedingsaansluiting voor accessoires van de auto.

### Tijdens het afspelen of radio-ontvangst wordt de demonstratie gestart.

Als er 5 minuten geen handeling wordt uitgevoerd en "DEMO-ON" is ingesteld, wordt de demonstratie gestart.

→ Stel "DEMO-OFF" in (pagina 19).

### Het scherm verdwijnt van/verschijnt niet in het display.

- De dimmer is ingesteld op "DIM-ON" (pagina 19).
- Het scherm verdwijnt als u op **OFF** drukt en deze toets ingedrukt houdt.  
→ Druk op **OFF** op het apparaat en houd deze toets ingedrukt tot het scherm verschijnt.
- De aansluitingen zijn vuil (pagina 23).

### De functie voor automatisch uitschakelen werkt niet.

Het apparaat is ingeschakeld. De functie voor het automatisch uitschakelen wordt geactiveerd nadat het apparaat is uitgeschakeld.

→ Schakel het apparaat uit.

## CD's afspelen

### De disc kan niet worden geplaatst.

- Er zit al een disc in het apparaat.
- De disc is met kracht omgekeerd of in de verkeerde richting geplaatst.

### De disc wordt niet afgespeeld.

- Disc defect of vuil.
- De CD-R's/CD-RW's zijn niet geschikt voor audiogebruik (pagina 22).

### MP3-/WMA-/AAC-bestanden kunnen niet worden afgespeeld.

De disc is niet compatibel met de MP3-/WMA-/AAC-indeling en -versie. Voor meer informatie over de discs en indelingen gaat u naar de ondersteuningsite.

### MP3-/WMA-/AAC-bestanden worden minder snel afgespeeld dan andere bestanden.

Bij de volgende discs duurt het langer voordat het afspelen wordt gestart:

- discs opgenomen met een ingewikkelde structuur;
- discs die in Multi Session (meerdere sessies) zijn opgenomen;
- discs waaraan gegevens kunnen worden toegevoegd.

vervolg op volgende pagina →

---

### De schermitems rollen niet.

- Bij sommige discs met heel veel tekens kunnen de tekens niet rollen.
- "A.SCRL" is ingesteld op "OFF".
  - Stel "A.SCRL-ON" in (pagina 19).
  - Houd **(DSPL)** (SCRL) ingedrukt.

---

### Het geluid verspringt.

- Het apparaat is niet goed geïnstalleerd.
  - Installeer het apparaat onder een hoek van minder dan 45° op een stabiele plaats in de auto.
- Disc defect of vuil.

---

### De bedieningstoetsen werken niet.

#### De disc wordt niet uitgeworpen.

Druk op de RESET toets (pagina 6).

---

## Radio-ontvangst

### De zenders kunnen niet worden ontvangen.

#### Het geluid is gestoord.

De aansluiting is niet juist.

- Sluit de bedieningskabel elektrische antenne (blauw) of voedingskabel voor accessoiëres (rood) aan op de voedingskabel van de auto-antenneversterker (alleen als uw auto is uitgerust met een FM/MW/LW-antenne in de achter- of zijruimte).
- Controleer de aansluiting van de auto-antenne.
- Als de automatische antenne niet uitschuift, controleert u de aansluiting van de bedieningskabel van de elektrische antenne.

---

### Er kan niet worden afgestemd op voorkeuzenders.

- Sla de juiste frequentie op in het geheugen.
- Het ontvangstsignaal is te zwak.

---

### Er kan niet automatisch worden afgestemd op zenders.

- De lokale zoekfunctie is niet correct ingesteld.
  - Het afstemmen wordt te vaak onderbroken:  
Stel "LOCAL-ON" in (pagina 20).
  - Het afstemmen stopt niet bij een zender:  
Stel "LOCAL-OFF" in (pagina 20).
- Het ontvangstsignaal is te zwak.
  - Stem handmatig af.

---

### Tijdens FM-ontvangst knippert de aanduiding "ST".

- Stem nauwkeurig af op de frequentie.
- Het ontvangstsignaal is te zwak.
  - Stel "MONO-ON" in (pagina 20).

---

### Een stereo-uitzending van een FM-programma wordt mono weergegeven.

Het apparaat staat in de mono-ontvangststand.

→ Stel "MONO-OFF" in (pagina 20).

---

## RDS

### SEEK begint na enkele seconden weergave.

De zender is geen TP-zender of heeft een zwak signaal.

→ Schakel TA uit (pagina 12).

---

---

### Geen verkeersinformatie.

- Schakel TA in (pagina 12).
- De zender is een TP-zender, maar zendt toch geen verkeersinformatie uit.
  - Stem af op een andere zender.

---

### PTY geeft "- - - - -" weer.

- De huidige zender is geen RDS-zender.
  - Geen RDS-gegevens ontvangen.
  - De zender geeft het programmatype niet door.
- 

## USB afspelen

### U kunt items niet via een USB HUB afspelen.

Dit apparaat kan geen USB-apparaten via een USB HUB herkennen.

---

### Items kunnen niet worden afgespeeld.

Een USB-apparaat functioneert niet.

→ Sluit dit opnieuw aan.

---

### Het USB-apparaat wordt minder snel afgespeeld.

Het USB-apparaat bevat bestanden met een ingewikkelde structuur.

---

### U hoort een pieptoon.

Tijdens het afspelen is het USB-apparaat losgekoppeld.

→ Voordat u een USB-apparaat loskoppelt, moet u eerst het afspelen stoppen ter bescherming van de gegevens.

---

### Het geluid wordt onderbroken.

Het geluid kan worden onderbroken bij een hoge bitsnelheid van meer dan 320 kbps.

---

---

## Foutmeldingen/berichten

---

### CHECKING

Het apparaat controleert de aansluiting van een USB-apparaat.

→ Wacht tot de controle van de aansluiting is voltooid.

---

### ERROR

- De disc is vuil of is omgekeerd geplaatst.
  - Reinig de disc of plaats deze op de juiste manier.
- Er is een lege disc in het apparaat geplaatst.
- De disc kan niet worden afgespeeld wegens een probleem.
  - Plaats een andere disc.
- Het USB-apparaat is niet automatisch herkend.
  - Sluit het opnieuw aan.
- Druk op **▲** om de disc te verwijderen.

---

### FAILURE

De luidsprekers of versterkers zijn niet correct aangesloten.

→ Raadpleeg de handleiding voor installatie/aansluitingen van dit model om de aansluitingen te controleren.

---

### HUB NO SUPRT

Een USB HUB wordt niet ondersteund door dit apparaat.

---



---

**L. SEEK +/-**

De lokale zoekfunctie is ingeschakeld tijdens automatisch afstemmen.

---

**NO AF**

Er is geen alternatieve frequentie voor de huidige zender.

→ Druk op **(SEEK)** +/- terwijl de programmaservicenaam knippert. Het apparaat gaat zoeken naar een andere frequentie met dezelfde PI-gegevens (programma-identificatie) ("PI SEEK" wordt weergegeven).

---

**NO DEV** (geen apparaat)

**(SOURCE)** is geselecteerd terwijl er geen USB-apparaat is aangesloten. Een USB-apparaat of een USB-kabel is losgeraakt tijdens het afspelen.

→ Zorg ervoor dat u een USB-apparaat en een USB-kabel aansluit.

---

**NO MUSIC**

De disc of het USB-apparaat bevat geen muziekbestanden.

→ Plaats een muziek-CD in het apparaat.  
→ Sluit een USB-apparaat met muziekbestanden aan.

---

**NO NAME**

Er is geen naam voor de disc/artiest/track of het album naar de track geschreven.

---

**NO TP**

Het apparaat blijft zoeken naar beschikbare TP-zenders.

---

**OFFSET**

Er is wellicht een interne storing.

→ Controleer de aansluiting. Als de foutmelding in het scherm blijft staan, moet u de dichtstbijzijnde Sony-handelaar raadplegen.

---

**OVERLOAD**

Het USB-apparaat is overbelast.

→ Koppel het USB-apparaat los en wijzig de bron met **(SOURCE)**.  
→ Dit geeft aan dat het USB-apparaat buiten gebruik is of dat een apparaat is aangesloten dat niet wordt ondersteund.

---

**READ**

Alle track- en albuminformatie op de disc wordt gelezen.

→ Wacht totdat het lezen is voltooid en het afspelen automatisch wordt gestart. Afhankelijk van de discstructuur kan dit meer dan een minuut in beslag nemen.

---

**RESET**

De CD-speler of het USB-apparaat kan niet worden bediend vanwege een probleem.

→ Druk op de RESET toets (pagina 6).

---

**USB NO SUPRT** (geen USB-ondersteuning)

Het aangesloten USB-apparaat wordt niet ondersteund.

→ Ga naar de ondersteuningssite voor meer informatie over de compatibiliteit van het USB-apparaat.

---

**" L L L L " of " r r r r "**

Tijdens het snel terug- of vooruitspoelen hebt u het begin of het einde van de disc bereikt en kunt u niet verder.

---

---

**" \_ "**

Het teken kan niet worden weergegeven met het apparaat.

---

Als deze oplossingen niet helpen, moet u de dichtstbijzijnde Sony-handelaar raadplegen. Als u het apparaat ter reparatie wegbrengt omdat CD's niet goed worden afgespeeld, kunt u het beste de disc meenemen waarmee het probleem is begonnen.





Tragen Sie die Seriennummer (SERIAL NO.) in dem reservierten Feld ein. Sie finden diese auf einem Aufkleber, der auf dem Gerätegehäuse angebracht ist. Nehmen Sie den ausgefüllten Geräte-Pass anschließend unbedingt aus der Bedienungsanleitung heraus, falls Sie diese im Fahrzeug aufbewahren möchten. Bitte bewahren Sie den Geräte-Pass an einem sicheren Ort auf. Er kann im Falle eines Diebstahls zur Identifikation Ihres Eigentums dienen.

caraudio

**Geräte-Pass**

**SONY®**

Dieser Geräte-Pass dient als Eigentumsnachweis für Ihr caraudio-Gerät im Falle eines Diebstahls.

Wir empfehlen, den Geräte-Pass nicht im Fahrzeug aufzubewahren, um Missbrauch zu verhindern.

Modellbezeichnung

CDX-GT530UI

Seriennummer (SERIAL NO.)

---

<http://www.sony.net/>

Sony Corporation Printed in China