

# FM/MW/LW Compact Disc Player

Operating Instructions \_\_\_\_\_ **GB**

Bedienungsanleitung \_\_\_\_\_ **DE**

Mode d'emploi \_\_\_\_\_ **FR**

Istruzioni per l'uso \_\_\_\_\_ **IT**

Gebruiksaanwijzing \_\_\_\_\_ **NL**

## Wichtig!

**Bitte nehmen Sie sich etwas Zeit, um den Geräte-Pass vollständig auszufüllen. Dieser befindet sich auf der hinteren Umschlagseite dieser Bedienungsanleitung.**

Si dichiara che l'apparecchio è stato fabbricato in conformità all'art. 2, Comma 1 del D.M. 28.08.1995 n. 548.

For installation and connections, see the supplied installation/connections manual.

Zur Installation und zum Anschluß siehe die mitgelieferte Installations-/Anschlußanleitung.

En ce qui concerne l'installation et les connexions, consulter le manuel d'installation/connexions fourni.

Per l'installazione e i collegamenti, fare riferimento al manuale di istruzioni di installazione/collegamenti in dotazione.

Zie voor het monteren en aansluiten van het apparaat de bijgeleverde handleiding "Installatie en aansluitingen".



**CDX-CA600X**  
**CDX-CA600**

---

# Welcome !

Thank you for purchasing this Sony Compact Disc Player. You can enjoy its various features even more with:

- Optional CD/MD units (both changers and players)\*1.
- CD TEXT information (displayed when a CD TEXT disc\*2 is played).
- **Optional controller accessories**
  - Card remote commander  
RM-X114
  - Rotary commander  
RM-X4S

\*1 *This unit works with Sony products only.*

\*2 *A CD TEXT disc is an audio CD that includes information such as the disc name, artist name and track names. This information is recorded on the disc.*



CLASS 1  
LASER PRODUCT

This label is located on the bottom of the chassis.



CAUTION—INVISIBLE LASER RADIATION WHEN OPEN  
DO NOT STARE INTO BEAM OR  
VIEW DIRECTLY WITH OPTICAL INSTRUMENTS

This label is located on the drive unit's internal chassis.

---

# Table of Contents

Location of controls .....	4
Precautions .....	6
Notes on discs .....	6

## Getting Started

Resetting the unit .....	7
Detaching the front panel .....	8
Setting the clock .....	9

## CD Player

### CD/MD Unit (optional)

Playing a disc .....	9
Display items .....	10
Automatically scrolling a name — Auto Scroll .....	10
Playing tracks repeatedly — Repeat Play .....	11
Playing tracks in random order — Shuffle Play .....	11
Labelling a CD — Disc Memo* .....	11
Locating a disc by name — List-up* .....	12

\* Functions available with optional CD/MD unit

## Radio

Storing stations automatically — Best Tuning Memory (BTM) .....	13
Storing only the desired stations .....	13
Receiving the stored stations .....	13

## RDS

Overview of RDS .....	14
Automatic retuning for best reception results — AF function .....	15
Receiving traffic announcements — TA/TP .....	16
Presetting RDS stations with AF and TA setting .....	16
Tuning in stations by programme type — PTY .....	17
Setting the clock automatically — CT .....	18

## Other Functions

Using the rotary commander .....	18
Adjusting the sound characteristics .....	20
Quickly attenuating the sound .....	20
Changing the sound and display settings .....	20
Selecting the sound position — My Best sound Position (MBP) .....	21
Boosting the bass sound — D-bass .....	21

## Additional Information

Maintenance .....	22
Removing the unit .....	23
Specifications .....	24
Troubleshooting .....	25
Error displays/Messages .....	26

# Location of controls

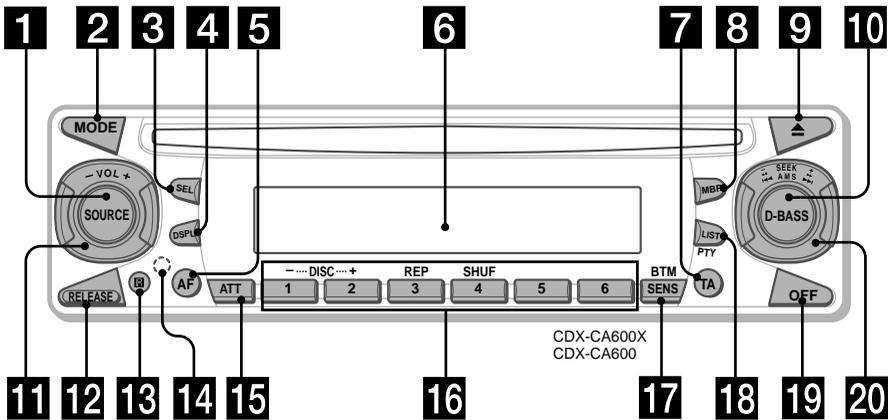

Refer to the pages listed for details.

- 1** SOURCE (Power on/Radio/CD/MD) button 9, 10, 12, 13, 16
- 2** MODE button 10, 12, 13, 16
- 3** SEL (select) button 9, 10, 11, 12, 18, 20, 21
- 4** DSPL (display mode change) button 9, 10, 12, 14
- 5** AF button 15, 16
- 6** Display window
- 7** TA button 16
- 8** MBP (My Best sound Position) button 21
- 9** ▲ (eject) button 9
- 10** D-BASS button 21
- 11** VOL (volume) -/+ control dial 9, 11, 12, 16, 20
- 12** RELEASE (front panel release) button 8
- 13** Receptor for the card remote commander
- 14** RESET button (located on the front side of the unit, behind the front panel) 7
- 15** ATT (attenuate) button 20
- 16** Number buttons 10, 13, 15, 16, 18, 20
  - ① DISC - 10
  - ② DISC + 10
  - ③ REP 11
  - ④ SHUF 11
- 17** SENS/BTM button 13, 14, 16
- 18** LIST/PTY (programme type) button 11, 12, 17
- 19** OFF button\* 8, 9
- 20** SEEK/AMS -/+ control dial 9, 12, 13, 14, 15, 17

\* **Warning when installing in a car without an ACC (accessory) position on the ignition key switch**  
 Be sure to press **OFF** on the unit for 2 seconds to turn off the clock display after turning off the engine. Otherwise, the clock display does not turn off and this causes battery drain.

**Card remote commander RM-X114  
(optional)**

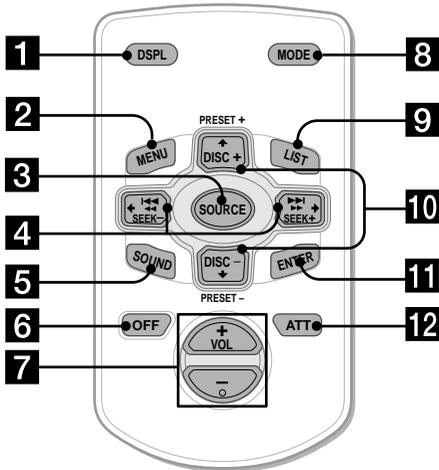

The corresponding buttons of the card remote commander control the same functions as those on this unit.

- 1** DSPL button
- 2** MENU button\*
- 3** SOURCE button
- 4** SEEK (←/→) buttons
- 5** SOUND button  
(used as **3** SEL button for this unit)
- 6** OFF button
- 7** VOL (-/+ ) buttons
- 8** MODE button
- 9** LIST button
- 10** DISC/PRESET (↑/↓) buttons
- 11** ENTER button\*
- 12** ATT button

\* Not available for this model

**Note**

If the unit is turned off by pressing (OFF) for 2 seconds, it cannot be operated with the card remote commander unless (SOURCE) on the unit is pressed, or a disc is inserted to activate the unit first.

**Tip**

Refer to "Replacing the lithium battery" for details on how to replace the batteries (page 23).

## Precautions

- If your car was parked in direct sunlight, allow the unit to cool off before operating it.
- Power aerials will extend automatically while the unit is operating.

If you have any questions or problems concerning your unit that are not covered in this manual, please consult your nearest Sony dealer.

### Moisture condensation

On a rainy day or in a very damp area, moisture condensation may occur inside the lenses and display of the unit. Should this occur, the unit will not operate properly. In such a case, remove the disc and wait for about an hour until the moisture has evaporated.

### To maintain high sound quality

Be careful not to splash juice or other soft drinks onto the unit or discs.

## Notes on discs

- To keep the disc clean, do not touch the surface. Handle the disc by its edge.
- Keep your discs in their cases or disc magazines when not in use. Do not subject the discs to heat/high temperature. Avoid leaving them in parked cars or on dashboards/rear trays.

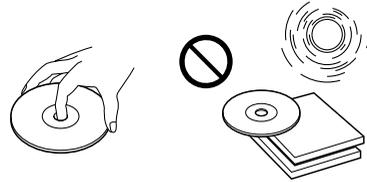

- Do not attach labels, or use discs with sticky ink/residue. Such discs may stop spinning when used, causing a malfunction, or may ruin the disc.

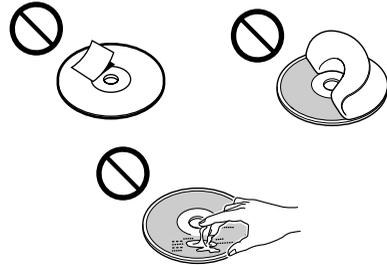

- Do not use any discs with labels or stickers attached.  
The following malfunctions may result from using such discs:
  - Inability to eject a disc (due to a label or sticker peeling off and jamming the eject mechanism).
  - Inability to read audio data correctly (e.g., playback skipping, or no playback) due to heat shrinking of a sticker or label causing a disc to warp.
- Discs with non-standard shapes (e.g., heart, square, star) cannot be played on this unit. Attempting to do so may damage the unit. Do not use such discs.
- You cannot play 8cm CDs.

# Getting Started

- Before playing, clean the discs with a commercially available cleaning cloth. Wipe each disc from the centre out. Do not use solvents such as benzine, thinner, commercially available cleaners, or antistatic spray intended for analog discs.

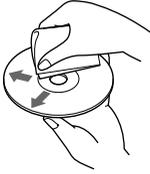

## Notes on CD-R/CD-RW discs

- You can play CD-Rs (recordable CDs)/CD-RWs (rewritable CDs) designed for audio use on this unit. Look for these marks to distinguish CD-Rs/CD-RWs for audio use.



These marks denote that a disc is not for audio use.



- Some CD-Rs/CD-RWs (depending on the equipment used for its recording or the condition of the disc) may not play on this unit.
- You cannot play a CD-R/CD-RW that is not finalized\*.

\* A process necessary for a recorded CD-R/CD-RW disc to be played on the audio CD player.

## Resetting the unit

Before operating the unit for the first time or after replacing the car battery, you must reset the unit.

Remove the front panel and press the RESET button with a pointed object, such as a ballpoint pen.



RESET button

### Note

Pressing the RESET button will erase the clock setting and some stored contents.

## Detaching the front panel

You can detach the front panel of this unit to protect the unit from being stolen.

### Caution alarm

If you turn the ignition switch to the OFF position without removing the front panel, the caution alarm will beep for a few seconds. If you connect an optional amplifier and do not use the built-in amplifier, the beep sound will be deactivated.

#### 1 Press **(OFF)**.\*

CD playback or radio reception stops (the key illumination and display remain on).

\* If your car has no ACC position on the ignition switch, be sure to turn the unit off by pressing **(OFF)** for 2 seconds to avoid car battery drain.

#### 2 Press **(RELEASE)**, then pull it off towards you.

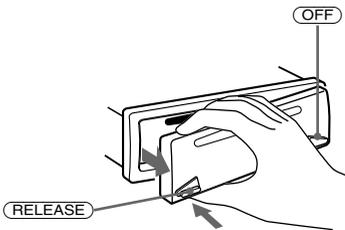

### Notes

- If you detach the panel while the unit is still turned on, the power will turn off automatically to prevent the speakers from being damaged.
- Do not drop or put excessive pressure on the front panel and its display window.
- Do not subject the front panel to heat/high temperature or moisture. Avoid leaving it in parked cars or on dashboards/rear trays.

### Tip

When carrying the front panel with you, use the supplied front panel case.

## Attaching the front panel

Attach part **(A)** of the front panel to part **(B)** of the unit as illustrated and push the left side into position until it clicks.

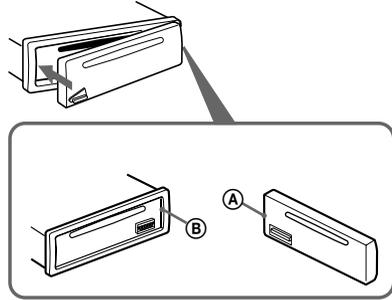

### Note

Do not push anything on the inner surface of the front panel.



# Setting the clock

The clock uses a 24-hour digital indication.

Example: To set the clock to 10:08

- 1 Press **(DSPL)** for 2 seconds.  
The hour indication flashes.



- 1 Turn the VOL control dial to set the hour.
- 2 Press **(SEL)**.  
The minute indication flashes.
- 3 Turn the VOL control dial to set the minute.

- 2 Press **(DSPL)**.



The clock starts. After the clock setting is completed, the display returns to normal play mode.

**Tip**  
You can set the clock automatically with the RDS feature (page 18).

# CD Player CD/MD Unit (optional)

In addition to playing a CD with this unit alone, you can also control external CD/MD units.

If you connect an optional CD unit with the CD TEXT function, the CD TEXT information will appear in the display when you play a CD TEXT disc.

## Playing a disc

(with this unit)

Insert the disc (labelled side up).



Playback starts automatically.

If a disc is already inserted, press **(SOURCE)** repeatedly until "CD" appears to start playback.

To	Do this
Stop playback	Press <b>(OFF)</b> .
Eject the disc	Press <b>▲</b> .
Skip tracks – Automatic Music Sensor	Turn the SEEK/AMS control dial. [once for each track]
Fast-forward/ reverse – Manual Search	Turn the SEEK/AMS control dial. [hold to desired point]

### Notes

- When the last track on the disc is over, playback restarts from the first track of the disc.
- With optional units connected, playback of the same source will continue on to the optional CD/MD unit.

continue to next page →

## (with optional unit)

1 Press **(SOURCE)** repeatedly to select "CD" or "MD (MS)\*."

2 Press **(MODE)** repeatedly until the desired unit appears.  
Playback starts.

\* MS: MG Memory Stick System-up Player MGS-X1

To	Press
Skip discs	<b>(1)</b> (DISC -) or
- Disc selection	<b>(2)</b> (DISC +)

### Cautions when connecting MGS-X1 and MD unit(s)

This unit recognizes MGS-X1 as an MD unit.

- When you want to play MGS-X1, press **(SOURCE)** to select "MS" or "MD." If "MS" appears in the source display, MGS-X1 starts to play. If "MD" appears in the source display, press **(MODE)** to select "MS," to start playback.
- When you want to play an MD unit, press **(SOURCE)** to select "MD" or "MS." If your desired MD unit appears in the source display, it starts to play. If "MS" or another MD unit appears in the source display, press **(MODE)** to select your desired MD unit, to start playback.

## Display items

Source (Disc number\*1)

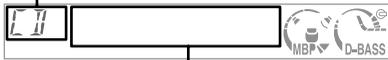

Displayable items

- Clock
- Track number/Elapsed playing time
- Disc name\*2/Artist name\*3
- Track title\*4

To	Press
Switch display item	<b>(DSPL)</b>

\*1 While an optional CD/MD unit is connected.

\*2 When pressing **(DSPL)**, "NO NAME" indicates that there is no Disc Memo (page 11) or prerecorded name to display.

\*3 Only for CD TEXT discs with the artist name.

\*4 Only for CD TEXT discs with the track title.

### Notes

- Disc name, artist name, and track title can be displayed with up to 8 characters.
- Some characters cannot be displayed.
- This unit cannot display the artist name for each track of a CD TEXT disc.

## Automatically scrolling a name — Auto Scroll

If the disc name, artist name, or track name on a CD TEXT disc exceeds 8 characters and the Auto Scroll function is on, information automatically scrolls across the display as follows:

- The disc name appears when the disc has changed (if the disc name is selected).
- The track name appears when the track has changed (if the track name is selected).

If you press **(DSPL)** to change the display item, the disc or track name of the disc is scrolled automatically whether you set the function on or off.

### Selecting "A.SCRL-ON"

During playback, press **(SEL)** and **(3)** simultaneously.

In 2 seconds the normal display automatically appears.

To select "A.SCRL-OFF", press **(SEL)** and **(3)** simultaneously again.

### Note

For some discs with very many characters, the following cases may happen:

- Some of the characters are not displayed.
- Auto Scroll does not work.

## Playing tracks repeatedly

### — Repeat Play

The disc in the main unit will repeat a track or the entire disc when it reaches the end. For repeat play, you can select:

- REP-1 — to repeat a track.
- REP-2\* — to repeat a disc.

\* Available only when one or more optional CD/MD units are connected.

During playback, press **(3)** (REP) repeatedly until the desired setting appears in the display.



"REP" indicator is displayed.

Repeat Play starts.

To return to normal play mode, select "REP-OFF."

## Playing tracks in random order

### — Shuffle Play

You can select:

- SHUF-1 — to play the tracks on the current disc in random order.
- SHUF-2\*<sup>1</sup> — to play the tracks in the current optional CD (MD) unit in random order.
- SHUF-ALL\*<sup>2</sup> — to play all the tracks in all the optional CD (MD) units (including this unit) in random order.

\*<sup>1</sup> Available only when one or more optional CD (MD) units are connected.

\*<sup>2</sup> Available only when one or more optional CD units, or two or more optional MD units are connected.

During playback, press **(4)** (SHUF) repeatedly until the desired setting appears in the display.

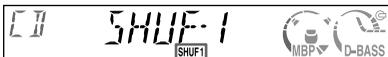

"SHUF" indicator is displayed.

Shuffle Play starts.

To return to normal play mode, select "SHUF-OFF."

### Note

"SHUF-ALL" will not shuffle tracks between CD units and MD units.

## Labelling a CD

### — Disc Memo (For a CD unit with the CUSTOM FILE function)

You can label each disc with a custom name (Disc Memo). You can enter up to 8 characters for a disc. If you label a CD, you can locate the disc by name (page 12)

**1** Start playing the disc you want to label in a CD unit with the CUSTOM FILE function.

**2** Press **(LIST/PTY)** for 2 seconds.

Name edit mode

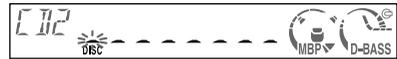

The unit will repeat the disc during the labelling procedure.

**3** Enter the characters.

- 1** Turn the VOL control dial to select the desired characters.  
(A ↔ B ↔ C ↔ ... Z ↔ 0 ↔ 1 ↔ 2 ↔ ... 9 ↔ + ↔ - ↔ \* ↔ / ↔ \ ↔ > ↔ < ↔ . ↔ \_ ↔ A ...)

If you want to put a blank space between characters, select "\_."

- 2** Press **(SEL)** after locating the desired character.

The next character flashes.

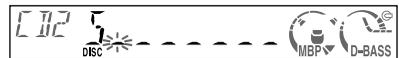

- 3** Repeat steps **1** and **2** to enter the entire name.

**4** To return to normal CD play mode, press **(LIST/PTY)** for 2 seconds.

### Tips

- Simply overwrite or enter "\_" to correct or erase a name.
- You can label CDs on a unit without the CUSTOM FILE function if that unit is connected along with a CD unit that has the function. The Disc Memo will be stored in the memory of the CD unit with the CUSTOM FILE function.

continue to next page →

## Viewing the Disc Memo

As a display item, the Disc Memo always takes priority over any original CD TEXT information.

To	Press
View	(DSPL) during CD/ CD TEXT disc playback

## Erasing the Disc Memo

- 1 Press (SOURCE) repeatedly to select "CD."
- 2 Press (MODE) repeatedly to select the CD unit storing the Disc Memo.
- 3 Press (LIST/PTY) for 2 seconds.
- 4 Press (DSPL) for 2 seconds.
- 5 Turn the VOL control dial to select the disc name you want to erase.
- 6 Press (SEL) for 2 seconds.  
The name is erased.  
Repeat steps 5 and 6 if you want to erase other names.
- 7 Press (LIST/PTY) for 2 seconds.  
The unit returns to normal CD play mode.

### Notes

- When the Disc Memo for a CD TEXT disc is erased, the original CD TEXT information is displayed.
- If you cannot find the Disc Memo you want to erase, try selecting a different CD unit in step 2.

## Locating a disc by name

— List-up (For a CD unit with the CUSTOM FILE function or an MD unit)

You can use this function for discs that have been assigned custom names\*1 or for CD TEXT discs\*2.

\*1 Locating a disc by its custom name: when you assign a name for a CD (page 11) or an MD.

\*2 Locating discs by the CD TEXT information: when you play a CD TEXT disc on a CD unit with the CD TEXT function.

- 1 Press (LIST/PTY) momentarily.  
The name assigned to the current disc appears in the display.



- 2 Press (LIST/PTY) repeatedly until you find the desired disc.
- 3 Turn the SEEK/AMS control dial to play the disc.

### Notes

- Once a disc name has been displayed for 5 seconds, the display goes back to its normal playback mode.
- The track names are not displayed during MD playback.
- If there are no discs in the magazine, "NO DISC" appears in the display.
- If a disc has not been assigned a custom file, "NO NAME" appears in the display.
- If the disc information has not been read by the unit, "NOT READ" appears in the display. To load the disc, first press the number button, then choose the disc that has not been loaded.
- The information appears only in upper cases. There are also some letters which cannot be displayed (during MD playback).

# Radio

The unit can store up to 6 stations per band (FM1, FM2, FM3, MW, and LW).

## Caution

When tuning in stations while driving, use Best Tuning Memory to prevent accidents.

## Storing stations automatically

### — Best Tuning Memory (BTM)

The unit selects the stations with the strongest signals within the selected band, and stores them in the order of their frequency.

- 1 Press **(SOURCE)** repeatedly to select the radio.
- 2 Press **(MODE)** repeatedly to select the band.
- 3 Press **(SENS/BTM)** for 2 seconds.  
The unit stores stations in the order of their frequencies on the number buttons. A beep sounds when the setting is stored.

### Notes

- If only a few stations can be received due to weak signals, some number buttons will retain their former settings.
- When a number is indicated in the display, the unit starts storing stations from the one currently displayed.

## Storing only the desired stations

You can manually preset the desired stations on any chosen number button.

- 1 Press **(SOURCE)** repeatedly to select the radio.
- 2 Press **(MODE)** repeatedly to select the band.
- 3 Turn the SEEK/AMS control dial to tune in the station that you want to store.
- 4 Press the desired number button (**(1)** to **(6)**) until "MEM" appears.  
The number button indication appears in the display.

### Note

If you try to store another station on the same number button, the previously stored station will be erased.

## Receiving the stored stations

- 1 Press **(SOURCE)** repeatedly to select the radio.
- 2 Press **(MODE)** repeatedly to select the band.
- 3 Press the number button (**(1)** to **(6)**) on which the desired station is stored.

continue to next page →

## If preset tuning does not work

### — Automatic tuning/ Local Seek Mode

#### Automatic tuning:

Turn the SEEK/AMS control dial to search for the station.

Scanning stops when the unit receives a station. Turn the SEEK/AMS control dial until the desired station is received.

#### Local Seek Mode:

If the automatic tuning stops too frequently, press **(SENS/BTM)** repeatedly until "LOCAL-ON" appears.

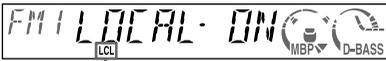

"LCL" indicator is displayed.

Only the stations with relatively strong signals will be tuned in.

#### Tip

If you know the frequency of the station you want to listen to, turn the SEEK/AMS control dial until the desired frequency appears (manual tuning).

## If FM stereo reception is poor

### — Monaural Mode

During radio reception, press **(SENS/BTM)** repeatedly until "MONO-ON" appears.



"MONO" indicator is displayed.

The sound improves, but becomes monaural ("ST" disappears).

To return to normal mode, select "MONO-OFF."

## RDS

### Overview of RDS

FM stations with Radio Data System (RDS) service send inaudible digital information along with the regular radio programme signal. For example, one of the following will be displayed upon receiving a station with RDS capability.

Source

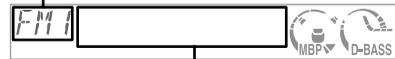

Displayable items

- Clock
- Station name (Frequency)
- RDS data

To	Press
Switch Clock/ Station name	<b>(DSPL)</b>

### RDS services

RDS data offers you other conveniences, such as:

- **Automatic retuning** of a programme, helpful during long-distance drives. — AF → page 15
- Receiving **traffic announcements**, even when enjoying another programme/source. — TA → page 16
- Selecting stations by the **type of programme**. — PTY → page 17
- Automatic **clock time setting**. — CT → page 18

#### Notes

- Depending on the country or region, not all of the RDS functions are available.
- RDS may not work properly if the signal strength is weak or if the station you are tuned to is not transmitting RDS data.

# Automatic retuning for best reception results

## — AF function

The alternative frequencies (AF) function allows the radio to always tune into the area's strongest signal for the station you are listening to.

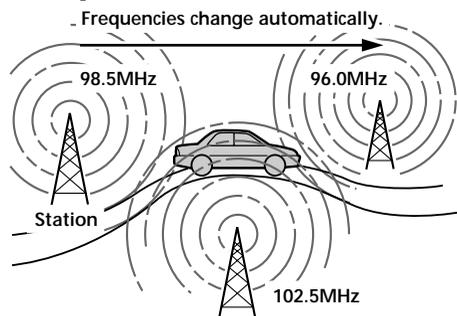

- 1 Select an FM station (page 13).
- 2 Press **(AF)** repeatedly until "AF-ON" appears.  
The unit starts searching for an alternative station with a stronger signal in the same network.  
If "NO AF" flashes, the currently tuned into station does not have an alternative frequency.

### Notes

- If you want to change the on/off setting while playing a CD, press **(AF)**.
- When there is no alternative frequency in the area or when you do not need to search for one, turn the AF function off by selecting "AF-OFF."

## For stations without alternative frequencies

Turn the SEEK/AMS control dial while the station name is flashing (within 8 seconds).

The unit starts searching for another frequency with the same PI (Programme Identification) data ("PI SEEK" appears).  
If the unit cannot find the same PI, the unit returns to the previously selected frequency.

## Staying with one regional programme

When AF function is on: this unit's factory-set setting restricts reception to a specific region, so you won't be switched to another regional station with a stronger frequency.

If you leave this regional programme's reception area or would like to take advantage of the whole AF function, press **(AF)** for 2 seconds until "REG-OFF" appears.

### Note

This function does not work in the United Kingdom and in some other areas.

## Local Link function (United Kingdom only)

This function enables you to select other local stations in the area, even if they are not stored on your number buttons.

- 1 Press a number button (**(1)** to **(6)**) that has a local station stored on it.
- 2 Within 5 seconds, press the number button of the local station again.
- 3 Repeat this procedure until the desired local station is received.

## Receiving traffic announcements — TA/TP

By activating the Traffic Announcement (TA) and Traffic Programme (TP). You can automatically tune in an FM station broadcasting traffic announcements. These settings function regardless of the current FM programme/source, CD; the unit switches back to the original source when the bulletin is over.

Press **(TA)** repeatedly until "TA-ON" appears.

The unit starts searching for traffic information stations. "TP" indicates reception of such stations, and "TA" flashes during an actual traffic announcement. The unit will continue searching for stations available with TP if "NO TP" is indicated.

To cancel all traffic announcements, select "TA-OFF."

To	Press
Cancel current announcement	<b>(TA)</b>

### Tip

You can also cancel the current announcement by pressing **(SOURCE)** or **(MODE)**.

## Presetting the volume of traffic announcements

You can preset the volume level of the traffic announcements so you won't miss hearing them.

- 1 Turn the VOL control dial to adjust the desired volume level.
- 2 Press **(TA)** for 2 seconds. "TA" appears and the setting is stored.

## Receiving emergency announcements

If either AF or TA is on, the unit will switch to emergency announcements, if one comes in while listening to an FM station or CD.

## Presetting RDS stations with AF and TA setting

When you preset RDS stations, the unit stores each station's AF/TA setting (on/off) as well as its frequency. You can select a different setting (for AF, TA, or both) for individual preset stations, or the same setting for all preset stations. If you preset stations with "AF on," the unit automatically stores stations with the strongest radio signal.

## Presetting the same setting for all preset stations

- 1 Select an FM band (page 13).
- 2 Press **(AF)** and/or **(TA)** to select "AF-ON" and/or "TA-ON."  
Note that selecting "AF-OFF" and "TA-OFF" applies to non-RDS stations as well as RDS stations.
- 3 Press **(SENS/BTM)** until "BTM" flashes.

## Presetting different settings for each preset station

- 1 Select an FM band, and tune in the desired station.
- 2 Press **(AF)** and/or **(TA)** to select "AF-ON" and/or "TA-ON."
- 3 Press the desired number button until "MEM" appears.  
Repeat from step 1 to preset other stations.

### Note

If you want to change the AF/TA setting while you are playing a CD, press **(AF)** or **(TA)**.



## Tuning in stations by programme type — PTY

You can tune in a station by selecting the type of programme you would like to listen to.

Programme types	Display
News	NEWS
Current Affairs	AFFAIRS
Information	INFO
Sports	SPORT
Education	EDUCATE
Drama	DRAMA
Culture	CULTURE
Science	SCIENCE
Varied	VARIED
Popular Music	POP M
Rock Music	ROCK M
Easy Listening	EASY M
Light Classical	LIGHT M
Classical	CLASSICS
Other Music Type	OTHER M
Weather	WEATHER
Finance	FINANCE
Children's Programmes	CHILDREN
Social Affairs	SOCIAL A
Religion	RELIGION
Phone In	PHONE IN
Travel	TRAVEL
Leisure	LEISURE
Jazz Music	JAZZ
Country Music	COUNTRY
National Music	NATION M
Oldies Music	OLDIES
Folk Music	FOLK M
Documentary	DOCUMENT

### Note

You cannot use this function in some countries where no PTY (Programme Type selection) data is available.

- 1 Press **(LIST/PTY)** during FM reception.



The current programme type name appears if the station is transmitting the PTY data. "-----" appears if the received station is not an RDS station, or if the RDS data is not received.

- 2 Press **(LIST/PTY)** repeatedly until the desired programme type appears.

The programme types appear in the order shown in the table. "NONE" appears if the programme type is not specified in the RDS data.



- 3 Turn the **SEEK/AMS** control dial.

The unit starts searching for a station broadcasting the selected programme type.

# Setting the clock automatically — CT

The CT (Clock Time) data from the RDS transmission sets the clock automatically.

## Selecting “CT-ON”

During radio reception, press (SEL) and (2) simultaneously.

The clock is set.

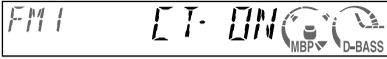

In one second the normal display automatically appears.

To select “CT-OFF”, press (SEL) and (2) simultaneously again.

### Notes

- The CT function may not work even though an RDS station is being received.
- There might be a difference between the time set by the CT function and the actual time.

# Other Functions

You can also control the unit (and optional CD/MD units) with a rotary commander (optional).

## Using the rotary commander

First, attach the appropriate label depending on how you want to mount the rotary commander.

The rotary commander works by pressing buttons and/or rotating controls.

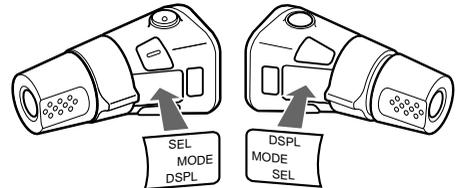

## By pressing buttons

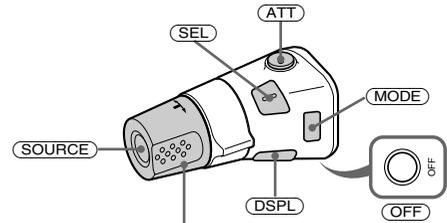

Rotate the VOL control to adjust the volume.

Press	To
(SOURCE)	Change source (radio/CD/MD* <sup>1</sup> )
(MODE)	Change operation (radio band/CD unit/MD* <sup>1</sup> unit)
(ATT)	Attenuate sound
(OFF)* <sup>2</sup>	Stop playback or radio reception
(SEL)	Adjust and select
(DSPL)	Change the display item

\*1 Only if the corresponding optional equipment is connected.

\*2 If your car has no ACC (accessory) position on the ignition key switch, be sure to press **OFF** for 2 seconds to turn off the clock indication after turning off the ignition.

### By rotating the control

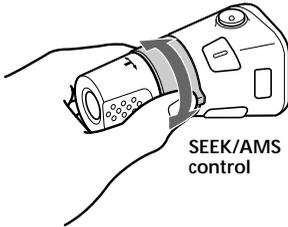

**Rotate and release to:**

- Skip tracks.
- Tune in stations automatically.

**Rotate, hold, and release to:**

- Fast-forward/reverse a track.
- find a station manually.

### By pushing in and rotating the control

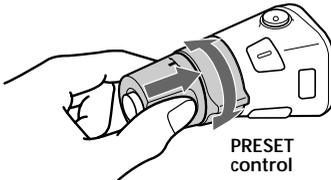

**Push in and rotate the control to:**

- Receive preset stations.
- Change the disc\*.

\* When an optional CD/MD unit is connected.

### Changing the operative direction

The operative direction of controls is factory-set as shown below.

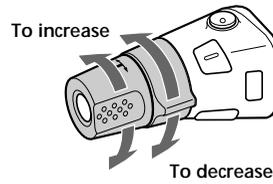

If you need to mount the rotary commander on the right hand side of the steering column, you can reverse the operative direction.

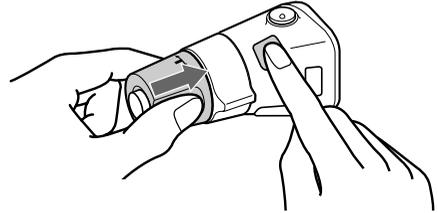

Press **SEL** for 2 seconds while pushing the VOL control.

---

## Adjusting the sound characteristics

You can adjust the bass, treble, balance, and fader.

### 1 Select the item you want to adjust by pressing (SEL) repeatedly.

Each time you press (SEL), the item changes as follows:

BAS (bass) → TRE (treble) →  
BAL (left-right) → FAD (front-rear)

### 2 Adjust the selected item by turning the VOL control dial.

#### Note

Adjust within 3 seconds after selecting the item.

---

## Quickly attenuating the sound

Press (ATT).

After "ATT-ON" momentarily flashes, the "ATT" indication appears in the display.

To restore the previous volume level, press

(ATT) again.

"ATT-OFF" flashes momentarily.

#### Tip

When the interface cable of a car telephone is connected to the ATT lead, the unit decreases the volume automatically when a telephone call comes in (Telephone ATT function).

---

## Changing the sound and display settings

The following items can be set:

- AMBER/GREEN\*<sup>1</sup>
  - to change the illumination colour to amber or green
- CT (Clock Time) (page 18).
- A.SCRL (Auto Scroll)\*<sup>2</sup> (page 10).
- M.DSPL (Motion Display)
  - the demonstration mode which appears when no source is selected (e.g., tuner is turned off).
- BEEP – to turn the beep sound on or off.

### Selecting the desired item

Press (SEL) and the desired preset number button simultaneously.

(SEL) + (1): AMBER/GREEN\*<sup>1</sup>

(SEL) + (2): CT

(SEL) + (3): A.SCRL\*<sup>2</sup>

(SEL) + (4): M.DSPL

(SEL) + (6): BEEP

\*<sup>1</sup> CDX-CA600 only

\*<sup>2</sup> When no CD is playing, this item will not appear.

After the mode setting completed, the display returns to normal play mode.

#### Note

The displayed item will differ depending on the source.

To cancel the item, press (SEL) and the preset number button simultaneously again.

## Selecting the sound position

### — My Best sound Position (MBP)

When you drive without passengers, you can enjoy the most comfortable sound environment with “My Best sound Position.” “My Best sound Position” has two presets, which are best suited for the front seats. You can select one very easily with the MBP button.

**MBP-A:** best suited for the person in the front-left seat.

**MBP-B:** best suited for the person in the front-right seat.

Press **(MBP)** repeatedly for the desired listening position.



After one second, the display goes back to the normal playback mode.

To cancel the MBP function, select “MBP-OFF.”

If you want to adjust the sound characteristics more precisely, you can do it using the **(SEL)** button (see “Adjusting the sound characteristics” on page 20).

#### Notes

- If you *adjust any sound characteristics by using the **(SEL)** button (page 20), the MBP setting returns to OFF.*
- *When MBP is set to OFF, the sound setting you adjusted (page 20) is activated.*

## Boosting the bass sound

### — D-bass

You can enjoy a clear and powerful bass sound. The D-bass function boosts the low frequency signal and high frequency signal with a sharper curve than conventional bass boost.

You can hear the bass line more clearly even while the vocal volume remains the same. You can emphasize and adjust the bass sound easily with the **(D-BASS)** button.

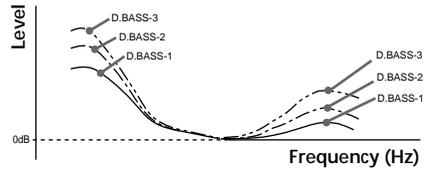

### Adjusting the bass curve

Press **(D-BASS)** repeatedly to select the desired bass curve.

As the D-BASS number increases so does the effect.

#### Note

*The bass sound may distort at same volume. If the bass sound distorts, select less effective bass curve.*

# Additional Information

## Maintenance

### Fuse replacement

When replacing the fuse, be sure to use one matching the amperage rating stated on the original fuse. If the fuse blows, check the power connection and replace the fuse. If the fuse blows again after replacement, there may be an internal malfunction. In such a case, consult your nearest Sony dealer.

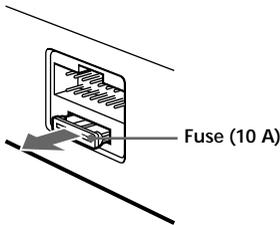

### Warning

Never use a fuse with an amperage rating exceeding the one supplied with the unit as this could damage the unit.

### Cleaning the connectors

The unit may not function properly if the connectors between the unit and the front panel are not clean. In order to prevent this, detach the front panel (page 8) and clean the connectors with a cotton swab dipped in alcohol. Do not apply too much force. Otherwise, the connectors may be damaged.

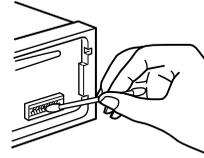

Main unit

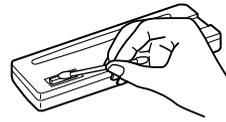

Back of the front panel

### Notes

- For safety, turn off the ignition before cleaning the connectors, and remove the key from the ignition switch.
- Never touch the connectors directly with your fingers or with any metal device.

## Replacing the lithium battery

When the battery becomes weak, the range of the card remote commander becomes shorter. Replace the battery with a new CR2025 lithium battery. Use of any other battery may present a risk of fire or explosion.

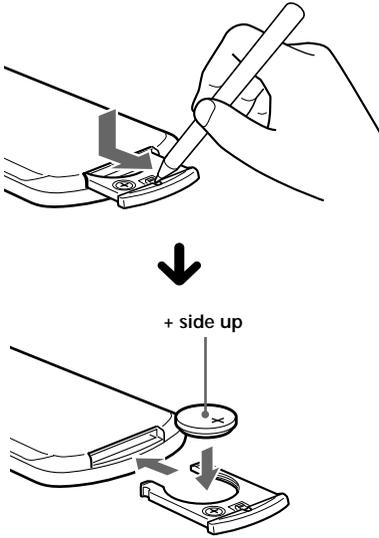

## Notes on lithium battery

- Keep the lithium battery out of the reach of children. Should the battery be swallowed, immediately consult a doctor.
- Wipe the battery with a dry cloth to assure a good contact.
- Be sure to observe the correct polarity when installing the battery.
- Do not hold the battery with metallic tweezers, otherwise a short-circuit may occur.

### WARNING

Battery may explode if mistreated.  
Do not recharge, disassemble, or dispose of in fire.

## Removing the unit

### 1 Remove the front cover

- 1 Detach the front panel (page 8).
- 2 Press the clip inside the front cover with a thin screwdriver.

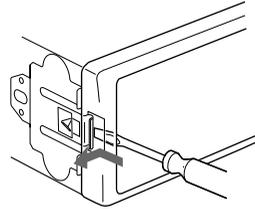

- 3 Repeat step 2 for the other side.

### 2 Remove the unit

- 1 Use a thin screwdriver to push in the clip on the left side of the unit, then pull out the left side of the unit until the catch clears the mounting.

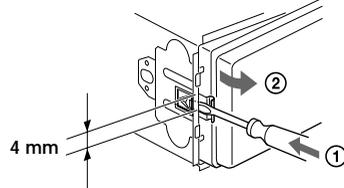

- 2 Repeat step 1 for the right side.
- 3 Slide the unit out of its mounting.

# Specifications

## CD player section

Signal-to-noise ratio	90 dB
Frequency response	10 – 20,000 Hz
Wow and flutter	Below measurable limit

## Tuner section

### FM

Tuning range	87.5 – 108.0 MHz
Aerial terminal	External aerial connector
Intermediate frequency	10.7 MHz/450 kHz
Usable sensitivity	8 dBf
Selectivity	75 dB at 400 kHz
Signal-to-noise ratio	66 dB (stereo), 72 dB (mono)

Harmonic distortion at 1 kHz	0.6 % (stereo), 0.3 % (mono)
------------------------------	---------------------------------

Separation	35 dB at 1 kHz
Frequency response	30 – 15,000 Hz

### MW/LW

Tuning range	MW: 531 – 1,602 kHz LW: 153 – 279 kHz
Aerial terminal	External aerial connector
Intermediate frequency	10.7 MHz/450 kHz
Sensitivity	MW: 30 $\mu$ V LW: 40 $\mu$ V

## Power amplifier section

Outputs	Speaker outputs (sure seal connectors)
Speaker impedance	4 – 8 ohms
Maximum power output	50 W $\times$ 4 (at 4 ohms)

## General

Outputs	Power aerial relay control lead
Inputs	Telephone ATT control lead
Tone controls	Bass $\pm$ 9 dB at 100 Hz Treble $\pm$ 9 dB at 10 kHz
Power requirements	12 V DC car battery (negative earth)
Dimensions	Approx. 178 $\times$ 50 $\times$ 177 mm (w/h/d)
Mounting dimensions	Approx. 182 $\times$ 53 $\times$ 161 mm (w/h/d)
Mass	Approx. 1.2 kg
Supplied accessories	Parts for installation and connections (1 set) Front panel case (1)
Optional accessories	Card remote commander RM-X114 Rotary commander RM-X45
Optional equipment	CD changer (6 discs) CDX-T69 MD changer (6 discs) MDX-66XLP MG Memory Stick System-up Player MGS-X1

### Note

*This unit cannot be connected to a digital preamplifier or an equalizer.*

*Design and specifications are subject to change without notice.*



---

# Troubleshooting

The following checklist will help you remedy problems you may encounter with your unit. Before going through the checklist below, check the connection and operating procedures.

---

## General

---

### No sound.

- Rotate the VOL control dial clockwise to adjust the volume.
- Cancel the ATT function.
- Set the fader control to the centre position for a 2-speaker system.

---

### The contents of the memory have been erased.

- The RESET button has been pressed.  
→ Store again into the memory.
- The power cord or battery has been disconnected.
- The power connecting cord is not connected properly.

---

### No beep sound.

The beep sound is cancelled (page 20).

---

### Indications disappear from/do not appear in the display.

- The clock display disappears if you press (OFF) for 2 seconds.  
→ Press (OFF) again for 2 seconds to display the clock.
- Remove the front panel and clean the connectors. See "Cleaning the connectors" (page 22) for details.

---

### When stopping playback or radio reception, the clock is not displayed.

M.DSPL is displayed (M.DSPL mode was set to 1 or 2).  
→ Set the M.DSPL mode to "off" (page 20).

---

### Stored stations and correct time are erased. The fuse has blown.

---

### Makes noise when the ignition key is in the ON, ACC, or OFF position.

The leads are not matched correctly with the car's accessory power connector.

---

### No power is being supplied to the unit.

- Check the connection. If everything is in order, check the fuse.
- The car does not have an ACC position.  
→ Press (SOURCE) (or insert a disc) to turn on the unit.

---

### The power is continuously supplied to the unit.

The car does not have an ACC position.

---

### The power aerial does not extend.

The power aerial does not have a relay box.

---

## CD playback

---

### A disc cannot be loaded.

- Another CD is already loaded.
- The CD is forcibly inserted upside down or in the wrong way.

---

### Playback does not begin.

- Dirty or defective disc.
- CD-R/CD-RW that is not finalized.
- You tried to playback a CD-R/CD-RW not designed for audio use.
- Some CD-Rs/CD-RWs may not play due to its recording equipment or the disc condition.

---

### A disc is automatically ejected.

The ambient temperature exceeds 50°C.

---

### CD will not be ejected.

---

### The operation buttons do not function.

Press the RESET button.

---

### The sound skips from vibration.

- The unit is installed at an angle of more than 60°.
- The unit is not installed in a sturdy part of the car.

---

### The sound skips.

Dirty or defective disc.

continue to next page →

## Radio reception

### Preset tuning is not possible.

- Store the correct frequency in the memory.
- The broadcast signal is too weak.

### The stations cannot be received.

#### The sound is hampered by noises.

- Connect a power aerial control lead (blue) or accessory power supply lead (red) to the power supply lead of a car's aerial booster. (Only when your car has built-in FM/MW/LW aerial in the rear/side glass.)
- Check the connection of the car aerial.
- The auto aerial will not go up.
  - Check the connection of the power aerial control lead.
- Check the frequency.

### Automatic tuning is not possible.

- The local seek mode is set to "ON."
  - Set the local seek mode to "OFF" (page 14).
- The broadcast signal is too weak.
  - Perform manual tuning.

### The "ST" indication flashes.

- Tune in the frequency accurately.
- The broadcast signal is too weak.
  - Set to the monaural reception mode (page 14).

### A programme broadcast in stereo is heard in monaural.

- The unit is in monaural reception mode.  
→ Cancel monaural reception mode (page 14).

## RDS

### The SEEK starts after a few seconds of listening.

- The station is non-TP or has weak signal.  
→ Press (TA) repeatedly until "TA-OFF" appears.

### No traffic announcements.

- Activate "TA."
- The station does not broadcast any traffic announcements despite being TP.
  - Tune in another station.

### PTY displays "-----."

- The current station is not an RDS station.
- RDS data has not been received.

## Error displays/Messages

### Error displays

The following indications will flash for about 5 seconds, and an alarm sound will be heard.

#### ERROR\*1

- A CD is dirty or inserted upside down.
  - Clean or insert the CD correctly\*2.
- A CD cannot play because of some problem.
  - Insert another CD\*2.

#### HI TEMP

The ambient temperature is more than 50°C.  
→ Wait until the temperature goes down below 50°C.

#### NO DISC

No disc is inserted in the CD unit.  
→ Insert discs in the CD unit.

#### RESET

The CD unit cannot be operated because of some problem.  
→ Press the RESET button on the unit.

\*1 When an error occurs during playback of a CD, the disc number of the CD does not appear in the display.

\*2 The disc number of the disc causing the error appears in the display.

If these solutions do not help improve the situation, consult your nearest Sony dealer.

## Messages

#### L.SEEK +/-

The Local Seek mode is on during automatic tuning (page 14).

#### NO AF

There is no alternative frequency for the current station.



# Willkommen!

Danke, daß Sie sich für diesen CD-Player von Sony entschieden haben. Dieses Gerät bietet eine Vielzahl von Merkmalen, die Sie dank der folgenden Funktionen und des folgenden Zubehörs noch besser nutzen können:

- Gesondert erhältliche CD/MD-Geräte (Wechsler und Player)\*<sup>1</sup>.
- CD-TEXT-Informationen (werden angezeigt, wenn Sie eine CD mit CD-TEXT\*<sup>2</sup> abspielen).

## • Gesondert erhältliches Bedienungszubehör

Kartenfernbedienung

RM-X114

Joystick

RM-X4S

\*<sup>1</sup> Dieses Gerät arbeitet nur zusammen mit Sony-Produkten.

\*<sup>2</sup> Eine CD mit CD TEXT ist eine Audio-CD, die Informationen wie den Namen der CD, den Namen des Interpreten und die Namen der Titel enthält. Diese Daten sind auf der CD aufgezeichnet.

CLASS 1  
LASER PRODUCT

Dieses Etikett befindet sich an der Unterseite des Gehäuses.

CAUTION—INVISIBLE LASER RADIATION WHEN OPEN  
DO NOT STARE INTO BEAM OR  
VIEW DIRECTLY WITH OPTICAL INSTRUMENTS

Dieses Etikett befindet sich am internen Chassis der Laufwerkseinheit.

# Inhalt

Lage und Funktion der Teile und Bedienelemente .....	4
Sicherheitsmaßnahmen .....	6
Hinweise zu CDs .....	6

## Vorbereitungen

Zurücksetzen des Geräts .....	7
Abnehmen der Frontplatte .....	8
Einstellen der Uhr .....	9

## CD-Player

### CD/MD-Gerät (gesondert erhältlich)

Wiedergeben einer CD/MD .....	9
Anzeigen im Display .....	10
Automatisches Verschieben von Namen im Display — Auto Scroll .....	10
Wiederholtes Wiedergeben von Titeln — Repeat Play .....	11
Wiedergeben von Titeln in willkürlicher Reihenfolge — Shuffle Play .....	11
Benennen einer CD — Disc Memo* .....	11
Ansteuern einer CD/MD anhand des Namens — List-up* .....	12

\* Funktionen, wenn ein zusätzlich erhältliches CD/MD-Gerät angeschlossen ist

## Radio

Automatisches Speichern von Radiosendern — Speicherbelegungsautomatik (BTM-Funktion) .....	13
Speichern bestimmter Radiosender .....	13
Einstellen gespeicherter Sender .....	13

## RDS

Übersicht über RDS .....	14
Automatisches Neueinstellen von Sendern — AF-Funktion .....	15
Empfang von Verkehrsdurchsagen — TA/TP .....	16
Speichern von RDS-Sendern zusammen mit der AF- und TA-Einstellung .....	16
Einstellen von Sendern nach Programmtyp — PTY .....	17
Automatisches Einstellen der Uhr — CT .....	18

## Weitere Funktionen

Der Joystick .....	18
Einstellen der Klangeigenschaften .....	20
Schnelles Dämpfen des Tons .....	20
Wechseln der Klang- und Anzeigeeinstellungen .....	20
Auswählen der Klangposition — Beste Klangposition (MBP) .....	21
Betonen der Bässe — D-bass .....	21

## Weitere Informationen

Wartung .....	22
Ausbauen des Geräts .....	23
Technische Daten .....	24
Störungsbehebung .....	25
Fehlermeldungen/Meldungen .....	26

# Lage und Funktion der Teile und Bedienelemente

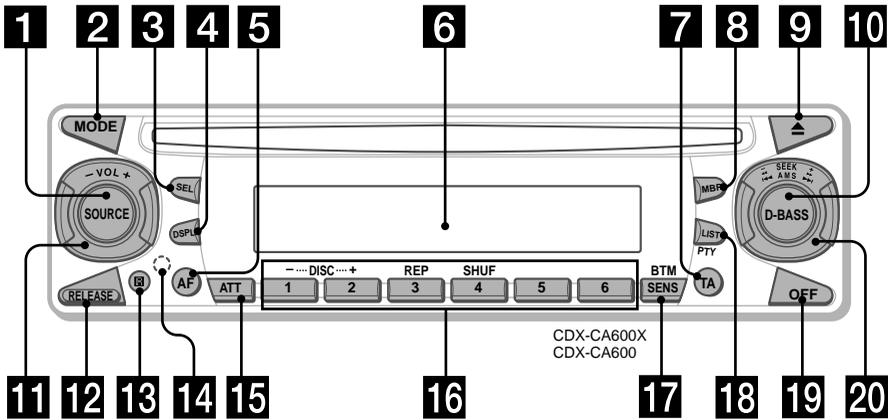

Näheres finden Sie auf den angegebenen Seiten.

- 1** Taste SOURCE (Einschalten/Radio/CD/ MD) 9, 10, 12, 13, 16
- 2** Taste MODE 10, 12, 13, 16
- 3** Taste SEL (Wählen) 9, 10, 11, 12, 18, 20, 21
- 4** Taste DSPL (Ändern des Anzeigemodus) 9, 10, 12, 14
- 5** Taste AF 15, 16
- 6** Display
- 7** Taste TA 16
- 8** Taste MBP (Beste Klangposition) 21
- 9** Taste ▲ (Auswerfen) 9
- 10** Taste D-BASS 21
- 11** Steuerregler VOL (Lautstärkeregler) -/+ 9, 11, 12, 16, 20
- 12** Taste RELEASE (Entriegelung der Frontplatte) 8
- 13** Empfänger für die Kartenfernbedienung
- 14** Taste RESET (befindet sich an der Vorderseite des Geräts hinter der Frontplatte) 7
- 15** Taste ATT (Dämpfen) 20
- 16** Zahlentasten 10, 13, 15, 16, 18, 20
  - ① DISC - 10
  - ② DISC + 10
  - ③ REP 11
  - ④ SHUF 11
- 17** Taste SENS/BTM 13, 14, 16
- 18** Taste LIST/PTY (Programmtypauswahl) 11, 12, 17
- 19** Taste OFF\* 8, 9
- 20** Steuerregler SEEK/AMS -/+ 9, 12, 13, 14, 15, 17

\* **Warnhinweis zur Installation des Geräts in einem Auto mit Zündschloß ohne Zubehörposition ACC oder I**  
 Drücken Sie am Gerät unbedingt 2 Sekunden lang (OFF), um die Uhrzeitanzeige auszuschalten, nachdem Sie den Motor ausgeschaltet haben. Andernfalls wird die Uhrzeitanzeige nicht ausgeschaltet, und der Autobatterie wird Strom entzogen.

**Kartenfernbedienung RM-X114  
(gesondert erhältlich)**

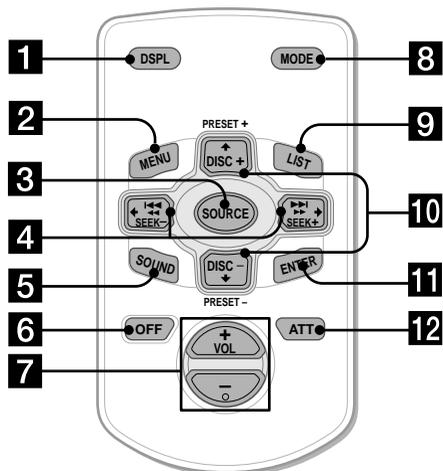

Die entsprechenden Tasten auf der Kartenfernbedienung haben dieselbe Funktion wie die Tasten an diesem Gerät.

- 1** Taste DSPL
- 2** Taste MENU\*
- 3** Taste SOURCE
- 4** Tasten SEEK (←/→)
- 5** Taste SOUND  
(fungiert bei diesem Gerät als **3** Taste SEL)
- 6** Taste OFF
- 7** Tasten VOL (-/+)
- 8** Taste MODE
- 9** Taste LIST
- 10** Tasten DISC/PRESET (↑/↓)
- 11** Taste ENTER\*
- 12** Taste ATT

\* Bei diesem Modell nicht verfügbar

**Hinweis**

Wenn Sie das Gerät ausschalten, indem Sie **(OFF)** 2 Sekunden lang drücken, können Sie es nicht mit der Kartenfernbedienung bedienen. Drücken Sie zunächst **(SOURCE)** am Gerät, oder legen Sie eine Kassette ein, um das Gerät zu aktivieren.

**Tip**

Informationen zum Auswechseln der Batterien finden Sie im Abschnitt „Austauschen der Lithiumbatterie“ (Seite 23).

## Sicherheitsmaßnahmen

- Wenn das Auto in direktem Sonnenlicht geparkt war, warten Sie, bis sich das Gerät abgekühlt hat, bevor Sie es wieder benutzen.
- Motorantennen werden beim Betrieb des Geräts automatisch ausgefahren.

Wenn Sie Fragen haben oder an Ihrem Gerät Probleme auftauchen, die in dieser Bedienungsanleitung nicht behandelt werden, wenden Sie sich bitte an Ihren Sony-Händler.

## Feuchtigkeitskondensation

Bei Regen oder bei sehr hoher Luftfeuchtigkeit kann sich in den Linsen und im Display des Geräts Feuchtigkeit niederschlagen. In diesem Fall funktioniert das Gerät nicht mehr richtig. Nehmen Sie die CD heraus, und warten Sie etwa eine Stunde, bis die Feuchtigkeit verdunstet ist.

## So bewahren Sie die hohe Tonqualität

Achten Sie darauf, daß keine Säfte oder anderen zuckerhaltigen Getränke auf das Gerät oder die CDs spritzen.

## Hinweise zu CDs

- Berühren Sie nicht die Oberfläche, damit die CD nicht verschmutzt. Fassen Sie die CD nur am Rand an.
- Bewahren Sie CDs in ihrer Hülle oder in den CD-Magazinen auf, wenn sie nicht abgespielt werden. Schützen Sie die CDs vor Hitze und hohen Temperaturen. Lassen Sie sie nicht in einem geparkten Auto, auf dem Armaturenbrett oder der Hutablage liegen.

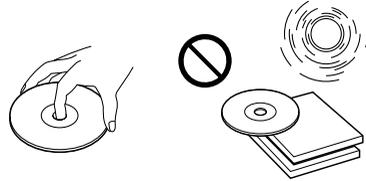

- Bringen Sie auf CDs keine Aufkleber an. Verwenden Sie keine CDs mit Resten von Kleber oder anderen klebrigen Rückständen. Solche CDs können im Gerät hängenbleiben und sich nicht weiterdrehen, was zu Schäden am Gerät und der CD selbst führen kann.

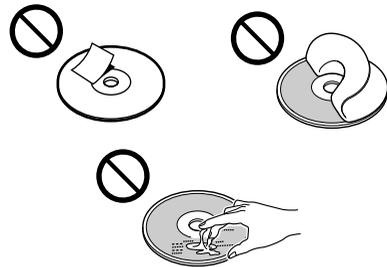

- Verwenden Sie keine CDs, an denen Etiketten oder Aufkleber angebracht sind. Bei Verwendung solcher CDs kann es zu folgenden Fehlfunktionen kommen:
  - Die CD läßt sich nicht auswerfen, weil sich ein Etikett oder Aufkleber gelöst hat und den Auswurfmechanismus blockiert.
  - Die Audiodaten werden nicht korrekt gelesen (z. B. Tonsprünge bei der Wiedergabe, keine Wiedergabe), weil ein Etikett oder Aufkleber durch Wärmeeinwirkung geschrumpft ist und die CD sich verzogen hat.
- CDs mit außergewöhnlichen Formen (z. B. herzförmige, quadratische oder sternförmige CDs) können mit diesem Gerät nicht wiedergegeben werden. Falls Sie es doch versuchen, kann das Gerät beschädigt werden. Verwenden Sie solche CDs nicht.
- Single-CDs (8-cm-CDs) können nicht wiedergegeben werden.



# Vorbereitungen

- Reinigen Sie die CDs vor dem Abspielen mit einem handelsüblichen Reinigungstuch. Wischen Sie dabei von der Mitte nach außen. Lösungsmittel wie Benzin, Verdüner oder handelsübliche, für Schallplatten bestimmte Reiniger und Antistatiksprays dürfen nicht verwendet werden.

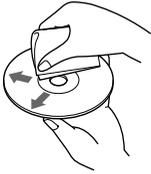

## Hinweise zu CD-Rs/CD-RWs

- Mit diesem Gerät können Sie CD-Rs (beschreibbare CDs)/CD-RWs (wiederbeschreibbare CD), die als Audio-CDs konzipiert sind, wiedergeben lassen. An dieser Markierung können Sie CD-Rs/CD-RWs, die als Audio-CDs konzipiert sind, erkennen.



Diese Markierungen kennzeichnen Datenträger, die nicht für die Audiowiedergabe geeignet sind.



- Je nach dem Gerät, mit dem die CD-R/CD-RW bespielt wurde, oder dem Zustand der CD-R/CD-RW selbst ist eine Wiedergabe mit diesem Gerät jedoch nicht in jedem Fall möglich.
- Eine noch nicht abgeschlossene CD-R/CD-RW kann nicht wiedergegeben werden\*.

\* Dieser Vorgang ist notwendig, damit eine bespielte CD-R/CD-RW auf einem Audio-CD-Player abgespielt werden kann.

## Zurücksetzen des Geräts

Bevor Sie das Gerät zum ersten Mal benutzen oder nachdem Sie die Autobatterie ausgetauscht haben, müssen Sie das Gerät zurücksetzen.

Nehmen Sie die Frontplatte ab, und drücken Sie die Taste RESET mit einem spitzen Gegenstand, wie z. B. einem Kugelschreiber.

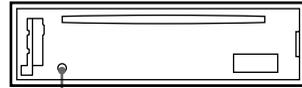

Taste RESET

### Hinweis

Wenn Sie die Taste RESET drücken, werden die eingestellte Uhrzeit und einige weitere gespeicherte Einstellungen gelöscht.

# Abnehmen der Frontplatte

Um einem Diebstahl des Geräts vorzubeugen, kann die Frontplatte abgenommen werden.

## Warnton

Wenn Sie den Zündschlüssel in die Position OFF stellen, ohne die Frontplatte abzunehmen, ertönt einige Sekunden lang ein Warnton. Wenn Sie einen gesondert erhältlichen Verstärker anschließen und den integrierten Verstärker nicht benutzen, wird der Signalton deaktiviert.

## 1 Drücken Sie **OFF**.\*

Die CD-Wiedergabe oder der Radioempfang enden. Die Tastenbeleuchtung und das Display bleiben eingeschaltet.

\* Wenn Ihr Fahrzeug nicht über ein Zündschloß mit Zubehörposition (ACC oder I) verfügt, halten Sie am Gerät unbedingt 2 Sekunden lang **OFF** gedrückt, um das Gerät vollständig auszuschalten. Andernfalls wird der Autobatterie weiterhin Strom entzogen.

## 2 Drücken Sie auf **RELEASE**, und ziehen Sie die Frontplatte dann auf sich zu.

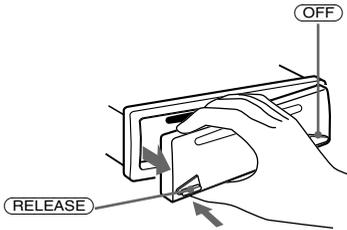

### Hinweise

- Wenn Sie die Frontplatte bei eingeschaltetem Gerät abnehmen, schaltet sich das Gerät automatisch aus, um eine Beschädigung der Lautsprecher zu vermeiden.
- Lassen Sie die Frontplatte nicht fallen. Drücken Sie nicht zu fest gegen die Frontplatte oder das Display.
- Schützen Sie die Frontplatte vor Hitze, hohen Temperaturen und Feuchtigkeit. Lassen Sie sie nicht in einem geparkten Auto, auf dem Armaturenbrett oder der Hutablage liegen.

### Tip

Bewahren Sie die Frontplatte im mitgelieferten Behälter auf, wenn Sie sie bei sich tragen.

## Anbringen der Frontplatte

Bringen Sie Teil **A** der Frontplatte wie auf der Abbildung zu sehen an Teil **B** des Geräts an, und drücken Sie das linke Ende der Frontplatte an, bis diese mit einem Klicken einrastet.

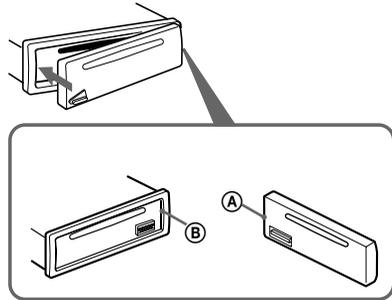

### Hinweis

Legen Sie auf der Innenseite der Frontplatte nichts ab.

# Einstellen der Uhr

Die Uhr zeigt die Zeit digital im 24-Stunden-Format an.

Beispiel: Einstellen der Uhr auf 10:08

- 1 Drücken Sie **(DSPL)** 2 Sekunden lang. Die Stundenanzeige blinkt.



- 1 Stellen Sie durch Drehen des Lautstärkereglers VOL die Stunden ein.
- 2 Drücken Sie **(SEL)**. Die Minutenanzeige blinkt.
- 3 Stellen Sie durch Drehen des Lautstärkereglers VOL die Minuten ein.

- 2 Drücken Sie **(DSPL)**.



Die Uhr beginnt zu laufen. Wenn Sie die Uhreinstellung vorgenommen haben, erscheint im Display wieder die Anzeige für den normalen Wiedergabemodus.

### Tip

Mit Hilfe der RDS-Funktion können Sie die Uhr auch automatisch einstellen lassen (Seite 18).

# CD-Player CD/MD-Gerät (gesondert erhältlich)

Sie können mit diesem Gerät nicht nur CDs wiedergeben, sondern auch externe CD-/MD-Geräte steuern.

Wenn Sie ein gesondert erhältliches CD-Gerät mit CD TEXT-Funktion anschließen, erscheinen bei der Wiedergabe einer CD mit CD TEXT die CD TEXT-Informationen im Display.

# Wiedergeben einer CD/MD

(Mit diesem Gerät)

Legen Sie die CD mit der beschrifteten Seite nach oben ein.



Die Wiedergabe beginnt automatisch.

Wenn bereits eine CD eingelegt ist, drücken Sie zum Starten der Wiedergabe **(SOURCE)** so oft, bis „CD“ erscheint.

Funktion	Gehen Sie folgendermaßen vor
Beenden der Wiedergabe	Drücken Sie <b>(OFF)</b> .
Auswerfen der CD	Drücken Sie <b>▲</b> .
Überspringen von Titeln – Automatischer Musiksensor	Drehen Sie den Steuerregler SEEK/AMS. [einmal pro Titel]
Vorwärtsspulen/ Zurückspulen – Manuelle Suche	Drehen Sie den Steuerregler SEEK/AMS. [gedrückt halten bis zur gewünschten Stelle]

### Hinweise

- Wenn der letzte Titel auf der CD abgespielt ist, beginnt die Wiedergabe wieder mit dem ersten Titel.
- Wenn zusätzlich erhältliche Geräte angeschlossen sind, wird die Wiedergabe derselben Programmquelle auf dem zusätzlich erhältlichen CD/MD-Gerät fortgesetzt.

## (Mit einem gesondert erhältlichen Gerät)

1 Drücken Sie mehrmals **(SOURCE)**, um „CD“ oder „MD (MS\*)“ auszuwählen.

2 Drücken Sie **(MODE)** so oft, bis das gewünschte Gerät angezeigt wird. Die Wiedergabe wird gestartet.

\* MS: MG Memory Stick System-up-Player MGS-X1

Funktion	Drücken Sie
Überspringen von CDs	<b>(1)</b> (DISC -) oder <b>(2)</b> (DISC +)
- CD / MD-Auswahl	

### Vorsicht beim Anschließen von MGS-X1 und MD-Geräten

Dieses Gerät erkennt den MGS-X1 als ein MD-Gerät.

- Wenn die Wiedergabe über den MGS-X1 erfolgen soll, wählen Sie mit **(SOURCE)** die Option „MS“ oder „MD“ aus. Wenn „MS“ als Tonquelle angezeigt wird, beginnt die Wiedergabe am MGS-X1. Wenn „MD“ als Tonquelle angezeigt wird, wählen Sie mit **(MODE)** die Option „MS“, um die Wiedergabe zu starten.
- Wenn die Wiedergabe über ein MD-Gerät erfolgen soll, wählen Sie mit **(SOURCE)** die Option „MD“ oder „MS“. Wenn das gewünschte MD-Gerät als Tonquelle angezeigt wird, beginnt die Wiedergabe. Wenn „MS“ oder ein anderes MD-Gerät als Tonquelle angezeigt wird, wählen Sie mit **(MODE)** das gewünschte MD-Gerät aus, um die Wiedergabe zu starten.

## Anzeigen im Display

Tonquelle (CD/MD-Nummer\*)

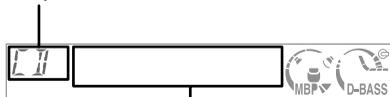

Anzeigen

- Uhr
- Titelnummer/Verstrichene Spieldauer
- CD-Name\*2/Name des Interpreten\*3
- Titelname\*4

Funktion	Drücken Sie
Wechseln der angezeigten Information	<b>(DSPL)</b>

\*1 Wenn ein gesondert erhältliches CD/MD-Gerät angeschlossen ist.

\*2 Wenn Sie **(DSPL)** drücken, wird mit „NO NAME“ angezeigt, daß kein Disc Memo (Seite 11) oder gespeicherter Name zum Anzeigen vorhanden ist.

\*3 Nur CDs, bei denen die CD TEXT-Informationen den Namen des Interpreten enthalten.

\*4 Nur bei CDs mit CD TEXT und Titelnamen.

### Hinweise

- CD-Name, Name des Interpreten und Titelname können angezeigt werden (bis zu 8 Zeichen).
- Einige Zeichen können nicht angezeigt werden.
- An diesem Gerät kann nicht der Interpretename zu jedem Titel auf einer CD mit CD-TEXT angezeigt werden.

## Automatisches Verschieben von Namen im Display — Auto Scroll

Wenn bei einer CD mit CD-TEXT der Name der CD, eines Interpreten oder eines Titels länger ist als 8 Zeichen und die Funktion Auto Scroll eingeschaltet ist, werden folgende Informationen im Display automatisch nacheinander angezeigt:

- Der CD-Name wird angezeigt, wenn die CD gewechselt und der CD-Name ausgewählt wurde.
- Der Titelname erscheint, wenn der Titel wechselt und der Titelname ausgewählt wurde.

Wenn Sie mit **(DSPL)** die Anzeige wechseln, wird der Name einer CD oder eines Titels automatisch verschoben und auf diese Weise ganz angezeigt, unabhängig davon, ob die Funktion ein- oder ausgeschaltet ist.

### Auswählen von „A.SCRL-ON“

Drücken Sie während der Wiedergabe gleichzeitig **(SEL)** und **(3)**.

Nach 2 Sekunden erscheint automatisch wieder die normale Anzeige im Display.

Um „A.SCRL-OFF“ auszuwählen, drücken Sie erneut gleichzeitig **(SEL)** und **(3)**.

### Hinweis

Bei einigen MDs oder CDs mit außergewöhnlich langem Text ist folgendes möglich:

- Einige Zeichen werden nicht angezeigt.
- Die Funktion Auto Scroll funktioniert nicht.

# Wiederholtes Wiedergeben von Titeln — Repeat Play

Die ganze CD/MD im Hauptgerät oder ein Stück darauf wird wiederholt wiedergegeben, wenn das Ende der CD/MD erreicht ist. Sie haben folgende Möglichkeiten für die wiederholte Wiedergabe:

- REP-1 — zum Wiederholen eines Titels.
- REP-2\* — zum Wiederholen einer CD/MD.

\* Nur verfügbar, wenn mindestens ein gesondert erhältliches CD/MD-Gerät angeschlossen ist.

Drücken Sie während der Wiedergabe **③ (REP)** so oft, bis die gewünschte Einstellung im Display erscheint.

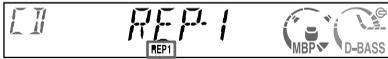

Die Anzeige „REP“ erscheint.

Repeat Play startet.

Wenn Sie wieder in den normalen Wiedergabemodus schalten möchten, wählen Sie „REP-OFF“.

# Wiedergeben von Titeln in willkürlicher Reihenfolge

— Shuffle Play

Sie haben folgende Auswahlmöglichkeiten:

- SHUF-1 — zum Wiedergeben der Titel auf der aktuellen CD (MD) in willkürlicher Reihenfolge.
- SHUF-2\*<sup>1</sup> — zum Wiedergeben der Titel im aktuellen CD (MD)-Gerät in willkürlicher Reihenfolge.
- SHUF-ALL\*<sup>2</sup> — zum Wiedergeben aller Titel in allen gesondert erhältlichen CD (MD)-Geräten (einschließlich dieses Geräts) in willkürlicher Reihenfolge.

\*<sup>1</sup> Nur verfügbar, wenn mindestens ein gesondert erhältliches CD (MD)-Gerät angeschlossen ist.

\*<sup>2</sup> Nur verfügbar, wenn ein oder mehrere gesondert erhältliche CD-Geräte bzw. zwei oder mehr gesondert erhältliche MD-Geräte angeschlossen sind.

Drücken Sie während der Wiedergabe **④ (SHUF)** so oft, bis die gewünschte Einstellung im Display erscheint.



Die Anzeige „SHUF“ erscheint.

Shuffle Play startet.

Wenn Sie wieder in den normalen Wiedergabemodus schalten möchten, wählen Sie „SHUF-OFF“.

## Hinweis

Mit „SHUF-ALL“ werden nicht Titel von CD-Geräten und MD-Geräten gemischt wiedergegeben.

# Benennen einer CD

— Disc Memo (bei einem CD-Gerät mit CUSTOM FILE-Funktion)

Sie können für jede CD einen individuellen Namen speichern (Disc Memo). Sie können pro CD bis zu 8 Zeichen eingeben. Wenn Sie einen Namen für eine CD eingeben, können Sie die CD anhand des Namens ansteuern (Seite 12).

**1** Starten Sie die Wiedergabe der CD, der Sie einen Namen geben möchten, in einem CD-Gerät mit CUSTOM FILE-Funktion.

**2** Drücken Sie 2 Sekunden lang **(LIST/PTY)**. Benennungsmodus

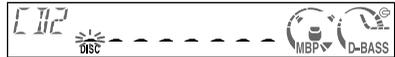

Während Sie die CD benennen, wird sie vom Gerät wiederholt wiedergegeben.

**3** Geben Sie die Zeichen ein.

- ①** Drehen Sie zum Auswählen der gewünschten Zeichen den Steuerregler VOL.
- (A ↔ B ↔ C ↔ ... Z ↔ 0 ↔ 1 ↔ 2 ↔ ... 9 ↔ + ↔ - ↔ \* ↔ / ↔ \ ↔ > ↔ < ↔ . ↔ \_ ↔ A ...)

Wenn Sie nach einem Zeichen ein Leerzeichen setzen wollen, wählen Sie „\_“.

- ②** Drücken Sie **(SEL)**, wenn Sie das gewünschte Zeichen gefunden haben. Die nächste Zeicheneingabeposition blinkt.

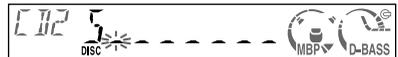

- ③** Geben Sie wie in Schritt **①** und **②** erläutert den ganzen Namen ein.

**4** Um zum normalen CD-Wiedergabemodus zurückzuschalten, drücken Sie 2 Sekunden lang **(LIST/PTY)**.

## Tips

- Wenn Sie einen Namen korrigieren oder löschen wollen, überschreiben Sie ihn einfach bzw. geben „\_“ ein.
- Sie können CDs in einem Gerät ohne CUSTOM FILE-Funktion benennen, wenn dieses in Kombination mit einem CD-Gerät angeschlossen ist, das über diese Funktion verfügt. Das Disc Memo wird in diesem Fall in dem CD-Gerät mit CUSTOM FILE-Funktion gespeichert.

Fortsetzung siehe nächste Seite → **11**

## Anzeigen des Disc Memo

Beim Anzeigen hat das eingegebene Disc Memo immer Priorität vor ursprünglichen CD TEXT-Informationen auf einer CD.

Funktion	Drücken Sie
Anzeigen	(DSPL) während der Wiedergabe einer CD bzw. CD mit CD TEXT

## Löschen des Disc Memo

- 1 Drücken Sie mehrmals (SOURCE), um „CD“ auszuwählen.
- 2 Drücken Sie mehrmals (MODE), um das CD-Gerät auszuwählen, in dem das Disc Memo gespeichert ist.
- 3 Drücken Sie (LIST/PTY) 2 Sekunden lang.
- 4 Drücken Sie (DSPL) 2 Sekunden lang.
- 5 Wählen Sie durch Drehen des Lautstärkereglers VOL den CD-Namen aus, der gelöscht werden soll.
- 6 Drücken Sie (SEL) 2 Sekunden lang. Der Name wird gelöscht. Wenn Sie weitere Namen löschen wollen, gehen Sie wie in Schritt 5 und 6 erläutert vor.
- 7 Drücken Sie (LIST/PTY) 2 Sekunden lang. Das Gerät schaltet in den normalen CD-Wiedergabemodus zurück.

### Hinweise

- Wenn das Disc Memo einer CD mit CD TEXT gelöscht wird, werden wieder die ursprünglichen CD TEXT-Informationen angezeigt.
- Wenn Sie das zu löschende Disc Memo nicht finden können, wählen Sie in Schritt 2 ein anderes CD-Gerät aus und versuchen es damit.

## Ansteuern einer CD/MD anhand des Namens

— List-up (bei einem CD-Gerät mit CUSTOM FILE-Funktion oder einem MD-Gerät)

Sie können diese Funktion bei CDs/MDs benutzen, für die Sie einen Namen\*1 eingegeben haben, oder bei CDs mit CD TEXT\*2.

\*1 Ansteuern einer CD/MD anhand des eingegebenen Namens: wenn ein Name für eine CD (Seite 11) bzw. eine MD gespeichert wurde.

\*2 Ansteuern von CDs anhand der CD TEXT-Informationen: wenn Sie eine CD mit CD TEXT auf einem CD-Gerät mit CD TEXT-Funktion wiedergeben.

- 1 Drücken Sie kurz (LIST/PTY). Der Name der aktuellen CD/MD erscheint im Display.



- 2 Drücken Sie (LIST/PTY) so oft, bis Sie die gewünschte CD/MD gefunden haben.
- 3 Drehen Sie zum Wiedergeben der CD/MD den Steuerregler SEEK/AMS.

### Hinweise

- Wenn ein CD/MD-Name 5 Sekunden lang angezeigt wurde, erscheint im Display wieder die Anzeige für den normalen Wiedergabemodus.
- Die Namen der Titel können während der Wiedergabe einer MD nicht angezeigt werden.
- Wenn das Magazin keine CDs/MDs enthält, erscheint „NO DISC“ im Display.
- Wenn einer CD/MD kein eigener Name zugeordnet wurde, erscheint „NO NAME“ im Display.
- Wenn die Daten auf der CD/MD nicht eingelesen wurden, erscheint „NOT READ“ im Display. Damit das Gerät die Daten einliest, drücken Sie zunächst die Zahlentaste, und wählen Sie dann die CD/MD, deren Daten nicht eingelesen wurden.
- Die Daten werden nur in Großbuchstaben angezeigt. Außerdem gibt es einige Buchstaben, die nicht angezeigt werden können (während der Wiedergabe einer MD).

# Radio

Für jeden Frequenzbereich (FM1, FM2, FM3, MW und LW) können Sie bis zu 6 Sender im Gerät speichern.

## ACHTUNG - UNFALLGEFAHR!

Wenn Sie während der Fahrt Sender einstellen wollen, benutzen Sie, um Unfälle zu vermeiden, bitte die BTM-Funktion.

## Automatisches Speichern von Radiosendern

— Speicherbelegungsautomatik (BTM-Funktion)

Das Gerät wählt die Sender mit den stärksten Signalen innerhalb des gewählten Frequenzbereichs aus und speichert diese in der Reihenfolge ihrer Frequenzen.

- 1 Drücken Sie mehrmals **(SOURCE)**, um das Radio auszuwählen.
- 2 Drücken Sie mehrmals **(MODE)**, um den gewünschten Frequenzbereich einzustellen.
- 3 Drücken Sie 2 Sekunden lang **(SENS/BTM)**.  
Das Gerät speichert die Sender in der Reihenfolge ihrer Frequenzen auf den Stationstasten. Ein Signalton ist zu hören, und die Einstellung wird gespeichert.

### Hinweise

- Wenn aufgrund von schwachen Signalen nur wenige Sender in guter Qualität zu empfangen sind, bleiben auf einigen Stationstasten die vorher gespeicherten Sender erhalten.
- Wenn im Display eine Stationstastenummer angezeigt wird, werden die Stationstasten beginnend mit der angezeigten Tastennummer mit Sendern belegt.

## Speichern bestimmter Radiosender

Sie können bestimmte Sender manuell auf beliebige Stationstasten legen.

- 1 Drücken Sie mehrmals **(SOURCE)**, um das Radio auszuwählen.
- 2 Drücken Sie mehrmals **(MODE)**, um den gewünschten Frequenzbereich auszuwählen.
- 3 Drehen Sie den Steuerregler SEEK/AMS, um den Sender einzustellen, der auf einer Stationstaste gespeichert werden soll.
- 4 Drücken Sie die gewünschte Stationstaste (**①** bis **⑥**), bis „MEM“ erscheint.  
Die Nummer der gedrückten Stationstaste erscheint auf dem Display.

### Hinweis

Wenn Sie auf einer bereits belegten Stationstaste einen weiteren Sender speichern, wird der zuvor gespeicherte Sender gelöscht.

## Einstellen gespeicherter Sender

- 1 Drücken Sie mehrmals **(SOURCE)**, um das Radio auszuwählen.
- 2 Drücken Sie mehrmals **(MODE)**, um den gewünschten Frequenzbereich auszuwählen.
- 3 Drücken Sie die Stationstaste (**①** bis **⑥**), auf der der gewünschte Sender gespeichert ist.

Fortsetzung siehe nächste Seite →

## Wenn das Einstellen gespeicherter Sender nicht funktioniert

- Automatischer Sendersuchlauf/Lokaler Suchmodus

### Automatischer Sendersuchlauf:

Drehen Sie zum Suchen des Senders den Steuerregler SEEK/AMS.

Der Suchlauf stoppt, wenn ein Sender empfangen wird. Drehen Sie den Steuerregler SEEK/AMS, bis Sie den gewünschten Sender empfangen.

### Lokaler Suchmodus:

Wenn der automatische Sendersuchlauf zu häufig stoppt, drücken Sie **(SENS/BTM)** so oft, bis „LOCAL-ON“ angezeigt wird.

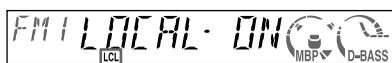

Die Anzeige „LCL“ erscheint.

Nun werden nur noch Sender mit relativ starken Signalen eingestellt.

#### Tip

Wenn Sie die Frequenz des gewünschten Senders kennen, drehen Sie den Steuerregler SEEK/AMS, bis die gewünschte Frequenz erscheint (manuelle Sendersuche).

## Bei schlechtem UKW-Empfang

- Monauraler Modus

Drücken Sie während des Radioempfangs so oft **(SENS/BTM)**, bis „MONO-ON“ erscheint.



Die Anzeige „MONO“ erscheint.

Dadurch wird die Tonqualität besser, aber der Ton wird zugleich monaural („Mono“). Die Anzeige „ST“ wird ausgeblendet.

Wenn Sie wieder in den normalen Modus schalten möchten, wählen Sie „MONO-OFF“.

## RDS

## Übersicht über RDS

UKW-Sender, die RDS (Radiodaten-System) unterstützen, strahlen zusammen mit den normalen Radioprogrammsignalen nicht hörbare, digitale Informationen aus. Beim Empfang eines RDS-Senders können beispielsweise folgende Informationen angezeigt werden.

### Tonquelle

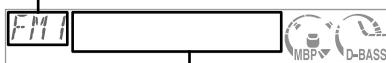

### Anzeigen

- Uhr
- Sendername (Frequenz)
- RDS-Informationen

Funktion	Drücken Sie
Umschalten von Uhr/Sendername	<b>(DSPL)</b>

## RDS-Dienste

RDS bietet eine Reihe praktischer Funktionen, zum Beispiel:

- **Automatische Neueinstellung von Sendern.** Das ist bei langen Fahrten sehr praktisch. — AF → Seite 15
- Wechsel zu **Verkehrsdurchsagen**, selbst wenn gerade ein anderer Sender oder eine andere Tonquelle eingestellt ist. — TA → Seite 16
- Auswählen eines Senders nach **Programmtyp.** — PTY → Seite 17
- Automatisches Einstellen der **Uhrzeit.** — CT → Seite 18

### Hinweise

- In unterschiedlichen Ländern oder Gegenden stehen möglicherweise nicht alle RDS-Funktionen zur Verfügung.
- Wenn die Empfangssignale zu schwach sind oder der Sender, den das Gerät gerade empfängt, keine RDS-Daten ausstrahlt, funktioniert das RDS-System nicht korrekt.



# Automatisches Neueinstellen von Sendern

## — AF-Funktion

Mit der AF-Funktion (Alternativfrequenzfunktion) stellt sich das Radio immer auf das stärkste Sendesignal des gerade ausgewählten Senders in der Region ein, in der Sie sich gerade befinden.

Die Frequenz wechselt automatisch.

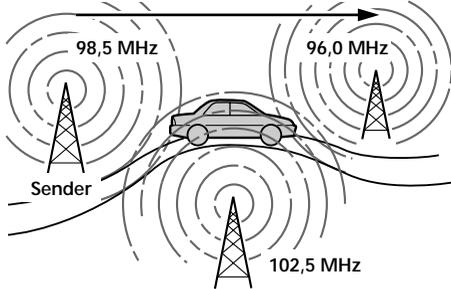

**1** Wählen Sie einen UKW-Sender aus (Seite 13).

**2** Drücken Sie **(AF)** so oft, bis „AF-ON“ im Display aufleuchtet.

Das Gerät beginnt mit der Suche nach einer Alternativfrequenz, auf der Sie den gerade eingestellten Sender besser empfangen können.

Wenn „NO AF“ blinkt, gibt es für den gerade eingestellten Sender keine Alternativfrequenz.

### Hinweise

- Wenn Sie die Funktion während der Wiedergabe einer CD ein- oder ausschalten wollen, drücken Sie **(AF)**.
- Wenn im Sendebereich keine Alternativfrequenzen vorhanden sind oder Sie nicht nach Alternativfrequenzen zu suchen brauchen, schalten Sie die AF-Funktion aus, indem Sie „AF-OFF“ auswählen.

## Bei Sendern ohne Alternativfrequenzen

Drehen Sie den Steuerregler SEEK/AMS, während der Sendername blinkt (ca. 8 Sekunden lang).

Das Gerät beginnt mit der Suche nach einer Frequenz mit denselben PI-Daten (Programme Identification - Programmkennung). „PI SEEK“ leuchtet auf. Wenn das Gerät keine Alternativfrequenz mit der gleichen Programmkennung finden kann, kehrt das Gerät wieder zur zuvor eingestellten Frequenz zurück.

## Empfangen von Regionalsendern

Wenn die AF-Funktion eingeschaltet ist, bewirkt die werkseitige Einstellung des Geräts, daß der Empfang nur innerhalb einer bestimmten Region möglich ist.

Das Gerät schaltet also nicht zu einem anderen Regionalsender mit stärkerem Sendesignal um. Wenn Sie den Empfangsbereich des Regionalsenders verlassen oder die AF-Funktion auch bei Regionalsendern nutzen wollen, drücken Sie 2 Sekunden lang **(AF)**, so daß „REG-OFF“ angezeigt wird.

### Hinweis

Diese Funktion steht in Großbritannien und manchen anderen Gebieten nicht zur Verfügung.

## Local-Link-Funktion (nur Großbritannien)

Mit Hilfe dieser Funktion können Sie andere Lokalsender auswählen, auch wenn diese zuvor nicht unter einer Stationstaste gespeichert wurden.

**1** Drücken Sie eine der Stationstasten (**①** bis **⑥**), auf der ein Lokalsender gespeichert ist.

**2** Drücken Sie die Stationstaste mit dem Lokalsender innerhalb von 5 Sekunden noch einmal.

**3** Wiederholen Sie diesen Schritt, bis der gewünschte Lokalsender empfangen wird.

## Empfang von Verkehrsdurchsagen — TA/TP

Dazu müssen Sie die TA-Funktion (Traffic Announcement) und die TP-Funktion (Traffic Programme) einschalten. Das Gerät stellt dann automatisch einen UKW-Sender ein, der Verkehrsdurchsagen sendet. Dies funktioniert unabhängig von der aktuellen Programmquelle (UKW- oder anderer Sender, CD). Wenn die Verkehrsdurchsage beendet ist, wechselt das Gerät zurück zu der ursprünglichen Programmquelle.

**Drücken Sie (TA) so oft, bis „TA-ON“ im Display aufleuchtet.**

Das Gerät beginnt, nach Verkehrsfunksendern zu suchen. „TP“ zeigt an, daß Sender mit Verkehrsdurchsagen empfangen werden, und „TA“ blinkt während einer Verkehrsdurchsage. Wenn „NO TP“ angezeigt wird, sucht das Gerät weiter nach Sendern mit TP.

Wollen Sie keine Verkehrsdurchsagen mehr hören, wählen Sie „TA-OFF“.

Funktion	Drücken Sie
Beenden der laufenden Durchsage	(TA)

### Tip

Eine laufende Verkehrsdurchsage können Sie auch mit (SOURCE) oder (MODE) abbrechen.

## Voreinstellen der Lautstärke von Verkehrsdurchsagen

Sie können für Verkehrsdurchsagen eine feste Lautstärke voreinstellen, damit Sie sie nicht überhören.

- 1 Stellen Sie mit dem Lautstärkereglern VOL die gewünschte Lautstärke ein.
- 2 Drücken Sie (TA) 2 Sekunden lang. „TA“ erscheint, und die Einstellung wird gespeichert.

## Empfangen von Katastrophenwarnungen

Wenn AF oder TA eingeschaltet ist, wechselt das Gerät zu Katastrophenwarnungen, die gesendet werden, während Sie gerade einen UKW-Sender oder eine CD hören.

## Speichern von RDS-Sendern zusammen mit der AF- und TA-Einstellung

Wenn Sie RDS-Sender speichern, speichert das Gerät neben den Sendefrequenzen auch die AF/TA-Einstellung (ein/aus) der einzelnen Sender. Sie können für die einzelnen gespeicherten Sender unterschiedliche Einstellungen (AF, TA oder beides) oder für alle gespeicherten Sender dieselbe Einstellung wählen. Wenn Sie Sender mit eingeschalteter AF-Funktion speichern („AF on“), speichert das Gerät automatisch die Sender mit den stärksten Radiosignalen.

## Speichern derselben Einstellung für alle voreingestellten Sender

- 1 Wählen Sie einen UKW-Frequenzbereich (Seite 13).
- 2 Drücken Sie (AF) und/oder (TA), um „AF-ON“ und/oder „TA-ON“ auszuwählen.  
Beachten Sie bitte, daß die Auswahl von „AF-OFF“ und „TA-OFF“ nicht nur für RDS-Sender, sondern auch für Nicht-RDS-Sender gilt.

- 3 Drücken Sie (SENS/BTM), bis „BTM“ blinkt.

## Speichern unterschiedlicher Einstellungen für jeden voreingestellten Sender

- 1 Wählen Sie einen UKW-Frequenzbereich, und stellen Sie den gewünschten Sender ein.
- 1 Drücken Sie (AF) und/oder (TA), um „AF-ON“ und/oder „TA-ON“ auszuwählen.
- 3 Drücken Sie die gewünschte Stationstaste, bis „MEM“ angezeigt wird. Einstellungen für weitere Sender können Sie wie in den Schritten oben angegeben speichern.

### Hinweis

Wenn Sie die AF/TA-Einstellung während der Wiedergabe einer CD ändern wollen, drücken Sie (AF) oder (TA).

# Einstellen von Sendern nach Programmtyp — PTY

Sie können das Gerät einen Sender einstellen lassen, der gerade einen bestimmten Typ von Programm ausstrahlt.

Programmtypen	Anzeige im Display
Nachrichten	NEWS
Aktuelles Zeitgeschehen	AFFAIRS
Informationssendungen	INFO
Sport	SPORT
Bildungsprogramme	EDUCATE
Hörspiele	DRAMA
Kulturprogramme	CULTURE
Wissenschaftliche Sendungen	SCIENCE
Sonstiges	VARIED
Pop	POP M
Rock	ROCK M
Unterhaltungsmusik	EASY M
Leichte Klassik	LIGHT M
Klassik	CLASSICS
Sonstige Musikrichtungen	OTHER M
Wettervorhersagen	WEATHER
Finanzberichte	FINANCE
Kinderprogramme	CHILDREN
Magazinsendungen	SOCIAL A
Religion	RELIGION
Hörer-Telefon	PHONE IN
Reiseinformationen	TRAVEL
Freizeitprogramm	LEISURE
Jazz	JAZZ
Country-Musik	COUNTRY
Volksmusik	NATION M
Oldies	OLDIES
Folk	FOLK M
Dokumentarbeiträge	DOCUMENT

## Hinweis

Diese Funktion steht in den Ländern, in denen keine PTY-Daten (Programme Type Selection - Programmtypauswahl) ausgestrahlt werden, nicht zur Verfügung.

- 1 Drücken Sie **(LIST/PTY)**, während das Gerät einen UKW-Sender empfängt.

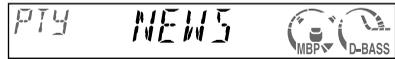

Die Bezeichnung des aktuellen Programmtyps erscheint, wenn der Sender PTY-Daten ausstrahlt. „-----“ wird angezeigt, wenn es sich nicht um einen RDS-Sender handelt oder wenn das Gerät die RDS-Daten nicht empfängt.

- 2 Drücken Sie **(LIST/PTY)** so oft, bis der gewünschte Programmtyp angezeigt wird.

Die Programmtypen erscheinen in der Reihenfolge, die in der Tabelle angegeben ist. „NONE“ wird angezeigt, wenn der Programmtyp in den RDS-Daten nicht angegeben wird.



- 3 Drehen Sie den Steuerregler **SEEK/AMS**. Das Gerät beginnt mit der Suche nach einem Sender, der den gewählten Programmtyp ausstrahlt.

# Automatisches Einstellen der Uhr — CT

Dieses Gerät kann mit RDS CT-Daten (CT - Clock Time = Uhrzeit) empfangen und danach die Uhrzeit automatisch einstellen.

## Auswählen von „CT-ON“

Drücken Sie während des Radioempfangs gleichzeitig (SEL) und (2).

Die Uhr wird nun eingestellt.

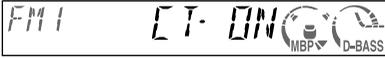

Nach einer Sekunde erscheint automatisch wieder die normale Anzeige.

Um „CT-OFF“ auszuwählen, drücken Sie erneut gleichzeitig (SEL) und (2).

### Hinweise

- Die CT-Funktion steht nicht immer zur Verfügung, auch wenn Sie einen RDS-Sender empfangen.
- Die über die CT-Funktion eingestellte Uhrzeit ist nicht immer korrekt.

# Weitere Funktionen

Sie können das Gerät sowie gesondert erhältliche CD/MD-Geräte mit einem Joystick (gesondert erhältlich) steuern.

## Der Joystick

Bringen Sie zunächst den richtigen Aufkleber an, je nachdem, wie Sie den Joystick montieren wollen.

Der Joystick wird über Tasten und/oder Drehregler bedient.

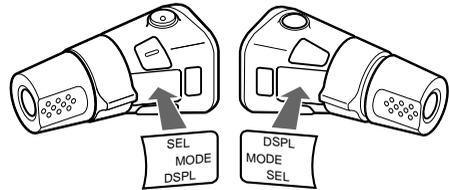

## Drücken der Tasten

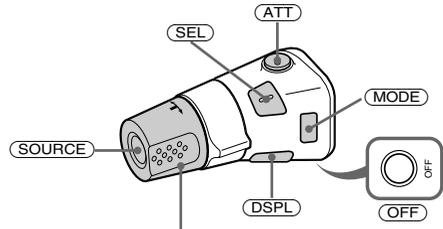

Drehen Sie den Regler VOL, um die Lautstärke einzustellen.

Drücken Sie	Funktion
(SOURCE)	Wechseln der Programmquelle (Radio/CD/MD*1)
(MODE)	Wechseln des Modus (Radiofrequenzbereich/CD-Gerät/MD*1-Gerät)
(ATT)	Stummschalten des Tons
(OFF)*2	Stoppen der CD-Wiedergabe oder des Radioempfangs
(SEL)	Einstellen und Auswählen
(DSPL)	Wechseln der Anzeige

- \*1 Nur wenn die entsprechend gesondert erhältlichen Geräte angeschlossen sind.
- \*2 Wenn Ihr Fahrzeug nicht über ein Zündschloß mit Zubehörposition (ACC oder I) verfügt, halten Sie unbedingt 2 Sekunden lang (OFF) gedrückt, um die Uhrzeitanzeige auszuschalten, nachdem Sie die Zündung ausgeschaltet haben.

## Drehen des Reglers



Regler  
SEEK/AMS

Drehen Sie den Joystick, und lassen Sie ihn los zum:

- Überspringen von Titeln.
- Automatischen Einstellen von Sendern.

Drehen und halten Sie den Joystick, und lassen Sie ihn los zum:

- Vorwärts-/Zurückspulen.
- Manuellen Einstellen von Sendern.

## Drehen und Drücken des Reglers



Regler  
PRESET

Drücken und drehen Sie den Regler zum:

- Einstellen gespeicherter Sender.
- Wechseln der CD/MD\*.

\* Wenn ein gesondert erhältliches CD/MD-Gerät angeschlossen ist.

## Wechseln der Drehrichtung

Die Drehrichtung der Regler ist werkseitig wie in der folgenden Abbildung zu sehen eingestellt.

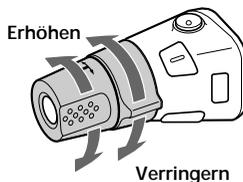

Verringern

Wenn Sie den Joystick rechts von der Lenksäule anbringen, können Sie die Drehrichtung der Regler ändern.

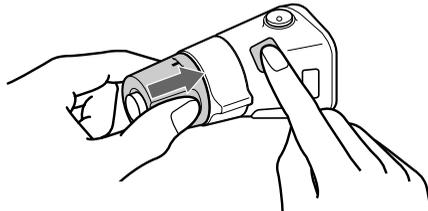

Drücken Sie 2 Sekunden lang (SEL), und halten Sie dabei den Regler VOL gedrückt.

## Einstellen der Klangeigenschaften

Sie können Bässe, Höhen, Balance und Fader einstellen.

### 1 Wählen Sie die einzustellende Klangoption, indem Sie **(SEL)** mehrmals drücken.

Mit jedem Tastendruck auf **(SEL)** wechseln die Optionen folgendermaßen:

BAS (Bässe) → TRE (Höhen) →  
BAL (links-rechts) → FAD (vorn-hinten)

### 2 Stellen Sie die ausgewählte Option durch Drehen des Lautstärkereglers VOL ein.

#### Hinweis

Nehmen Sie die Einstellung innerhalb von 3 Sekunden nach dem Auswählen vor.

## Schnelles Dämpfen des Tons

Drücken Sie **(ATT)**.  
„ATT-ON“ blinkt kurz, und danach leuchtet die Anzeige „ATT“ im Display.

Um die vorherige Lautstärke wieder einzustellen, drücken Sie **(ATT)** nochmals. „ATT-OFF“ wird kurz angezeigt.

#### Tip

Wenn das Schnittstellenkabel eines Autotelefonats mit der ATT-Leitung verbunden ist und ein Telefonanruf eingeht, senkt das Gerät die Lautstärke automatisch (Stummschaltfunktion zum Telefonieren).

## Wechseln der Klang- und Anzeigeeinstellungen

Sie können folgende Optionen einstellen:

- AMBER/GREEN\*<sup>1</sup>
  - Sie können die Beleuchtungsfarbe zwischen gelb und grün umschalten.
- CT (Clock Time = Uhrzeit) (Seite 18).
- A.SCRL (Auto Scroll = Automatisches Verschieben)\*<sup>2</sup> (Seite 10).
- M.DSPL (Motion Display = Bewegte Anzeige)
  - der Demo-Modus, in den das Gerät schaltet, wenn keine Tonquelle ausgewählt ist (z. B. bei ausgeschaltetem Tuner).
- BEEP – Dient zum Ein- oder Ausschalten des Signaltons.

### Auswählen der gewünschten Option

Drücken Sie gleichzeitig **(SEL)** und die entsprechende Stationstaste.

**(SEL)** + **(1)**: AMBER/GREEN\*<sup>1</sup>

**(SEL)** + **(2)**: CT

**(SEL)** + **(3)**: A.SCRL\*<sup>2</sup>

**(SEL)** + **(4)**: M.DSPL

**(SEL)** + **(6)**: BEEP

\*<sup>1</sup> nur CDX-CA600

\*<sup>2</sup> Wenn keine CD wiedergegeben wird, erscheint diese Angabe nicht.

Wenn Sie die Einstellung vorgenommen haben, erscheint im Display wieder die Anzeige für den normalen Wiedergabemodus.

#### Hinweis

Je nach aktueller Programmquelle werden unterschiedliche Optionen angezeigt.

Wenn Sie die Option deaktivieren wollen, drücken Sie erneut **(SEL)** und gleichzeitig die Stationstaste.

# Auswählen der Klangposition

## — Beste Klangposition (MBP)

Wenn Sie alleine im Auto sitzen, können Sie mit „Beste Klangposition“ eine optimale Klangumgebung einstellen.

Für „Beste Klangposition“ gibt es zwei Voreinstellungen für die beiden Vordersitze. Mit der Taste MBP können Sie mühelos eine davon auswählen.

**MBP-A:** am besten geeignet für den Hörer auf dem Sitz vorne links.

**MBP-B:** am besten geeignet für den Hörer auf dem Sitz vorne rechts.

Drücken Sie mehrmals **(MBP)**, um die gewünschte Sitzposition auszuwählen.



Nach einer Sekunde erscheint im Display wieder die Anzeige für den normalen Wiedergabemodus.

Wollen Sie die MBP-Funktion ausschalten, wählen Sie „MBP-OFF“.

Wenn Sie den Klang genauer einstellen wollen, können Sie dazu die Taste **(SEL)** verwenden (siehe „Einstellen der Klangeigenschaften“ auf Seite 20).

### Hinweise

- Wenn Sie irgendwelche Klangeigenschaften mit der Taste **(SEL)** (Seite 20) einstellen, wird die Einstellung für MBP wieder auf OFF gesetzt.
- Wenn MBP auf OFF gesetzt ist, wird die eingestellte Klangeigenschaft (Seite 20) aktiviert.

# Betonen der Bässe

## — D-bass

Sie können die Bässe klarer und kräftiger wiedergeben lassen. Mit der D-bass-Funktion können Sie die tiefen und die hohen Frequenzen mit einer Kurve verstärken, die steiler ist als bei konventionellen Baßbetonungssystemen.

Sie können mit dieser Funktion die Bässe stärker betonen, ohne daß sich an der Wiedergabe der Singstimmen etwas ändert. Mit der Taste **(D-BASS)** können Sie die Bässe problemlos verstärken und einstellen.

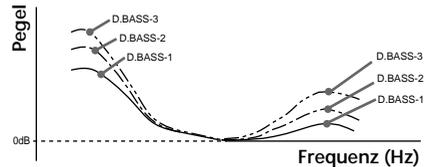

### Einstellen der Baßkurve

Drücken Sie **(D-BASS)** so oft, bis die gewünschte Baßkurve eingestellt ist. Je höher der D-BASS-Wert, desto stärker der Baßanhebungseffekt.

### Hinweis

Die Bässe können bei höherer Lautstärke verzerrt sein. Wenn die Bässe verzerrt sind, wählen Sie eine weniger effektive Baßkurve.

# Weitere Informationen

## Wartung

### Austauschen einer Sicherung

Wenn Sie eine Sicherung austauschen, achten Sie darauf, eine Ersatzsicherung mit dem gleichen Ampere-Wert wie die Originalsicherung zu verwenden. Dieser ist auf der Originalsicherung angegeben. Wenn die Sicherung durchbrennt, überprüfen Sie den Stromanschluß und tauschen die Sicherung aus. Wenn auch die neue Sicherung durchbrennt, kann es sich um eine interne Störung handeln. Wenden Sie sich in diesem Fall an Ihren Sony-Händler.

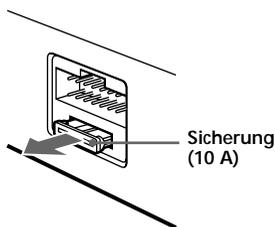

### Achtung

Verwenden Sie unter keinen Umständen eine Sicherung mit einem höheren Ampere-Wert als dem der Sicherung, die ursprünglich mit dem Gerät geliefert wurde. Andernfalls kann es zu Schäden am Gerät kommen.

## Reinigen der Anschlüsse

Das Gerät funktioniert möglicherweise nicht ordnungsgemäß, wenn die Anschlüsse zwischen dem Gerät und der Frontplatte verschmutzt sind. Um dies zu vermeiden, nehmen Sie die Frontplatte ab (Seite 8), und reinigen Sie die Anschlüsse mit einem mit Alkohol angefeuchteten Wattestäbchen. Drücken Sie dabei nicht zu fest auf die Anschlüsse. Andernfalls können sie beschädigt werden.

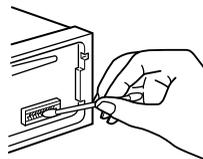

am Gerät

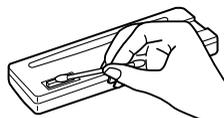

Rückseite der Frontplatte

### Hinweise

- Schalten Sie aus Sicherheitsgründen vor dem Reinigen der Anschlüsse die Zündung aus, und ziehen Sie den Schlüssel aus dem Zündschloß.
- Berühren Sie die Anschlüsse unter keinen Umständen direkt mit den Händen oder einem Metallgegenstand.



## Austauschen der Lithiumbatterie

Wenn die Batterie schwächer wird, verkürzt sich die Reichweite der Kartenfernbedienung. Tauschen Sie die Batterie gegen eine neue CR2025-Lithiumbatterie aus. Bei Verwendung einer anderen Batterie besteht Feuer- oder Explosionsgefahr.



## Hinweise zur Lithiumbatterie

- Bewahren Sie die Lithiumbatterie außerhalb der Reichweite von Kindern auf. Sollte eine Lithiumbatterie verschluckt werden, ist umgehend ein Arzt aufzusuchen.
- Wischen Sie die Batterie mit einem trockenen Tuch ab, um einen guten Kontakt zwischen den Batteriepolen und -anschlüssen sicherzustellen.
- Achten Sie beim Einlegen der Batterie auf die richtige Polarität.
- Halten Sie die Batterie nicht mit einer Metallpinzette. Dies könnte zu einem Kurzschluß führen.

Entsorgungshinweis: Bitte werfen Sie nur entladene Batterien in die Sammelboxen beim Handel oder den Kommunen. Entladen sind Batterien in der Regel dann, wenn das Gerät abschaltet und „Batterie leer“ signalisiert oder nach längerer Gebrauchsdauer der Batterien nicht mehr einwandfrei funktioniert. Um sicherzugehen, kleben Sie die Batteriepole z.B. mit einem Klebestreifen ab, oder geben Sie die Batterien einzeln in einen Plastikbeutel.

### VORSICHT

Die Batterie kann bei falscher Handhabung explodieren! Auf keinen Fall darf sie aufgeladen, auseinandergenommen oder ins Feuer geworfen werden.

## Ausbauen des Geräts

- 1 Nehmen Sie die vordere Abdeckung ab.
  - 1 Lösen Sie die Frontplatte (Seite 8).

- 2 Drücken Sie mit einem kleinen Schraubenzieher auf die Federlasche an der Innenseite der vorderen Abdeckung.

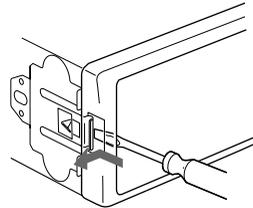

- 3 Gehen Sie wie in Schritt 2 erläutert auch an der anderen Seite vor.

- 2 Nehmen Sie das Gerät heraus.

- 1 Drücken Sie mit einem dünnen Schraubenzieher auf die Klammer an der linken Seite des Geräts, und ziehen Sie dann die linke Seite des Geräts heraus, bis die Arretierung ganz zu sehen ist.

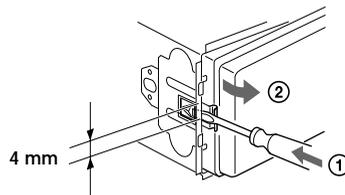

- 2 Gehen Sie wie in Schritt 1 auch auf der rechten Seite vor.

- 3 Ziehen Sie das Gerät aus seiner Halterung heraus.

# Technische Daten

## CD-Player

Signal-Rauschabstand	90 dB
Frequenzgang	10 – 20.000 Hz
Gleichlaufschwankungen	Unterhalb der Meßgrenze

## Radio

### UKW (FM)

Empfangsbereich	87,5 – 108,0 MHz
Antennenanschluß	Anschluß für externe Antenne
Zwischenfrequenz	10,7 MHz/450 kHz
Nutzbare Empfindlichkeit	8 dBf
Trennschärfe	75 dB bei 400 kHz
Signal-Rauschabstand	66 dB (stereo), 72 dB (mono)
Harmonische Verzerrung	bei 1 kHz 0,6 % (stereo), 0,3 % (mono)
Kanaltrennung	35 dB bei 1 kHz
Frequenzgang	30 – 15.000 Hz

### MW/LW

Empfangsbereich	MW: 531 – 1.602 kHz LW: 153 – 279 kHz
Antennenanschluß	Anschluß für externe Antenne
Zwischenfrequenz	10,7 MHz/450 kHz
Empfindlichkeit	MW: 30 µV LW: 40 µV

## Endverstärker

Ausgänge	Lautsprecherausgänge (versiegelte Anschlüsse)
Lautsprecherimpedanz	4 – 8 Ohm
Maximale Leistungsabgabe	50 W × 4 (an 4 Ohm)

## Allgemeines

Ausgänge	Motorantennen- Steuerleitung
Eingänge	Steuerleitung für Stummschaltung beim Telefonieren
Klangregler	Bässe ±9 dB bei 100 Hz Höhen ±9 dB bei 10 kHz
Betriebsspannung	12 V Gleichstrom, Autobatterie (negative Erdung)
Abmessungen	ca. 178 × 50 × 177 mm (B/H/T)
Einbaumaß	ca. 182 × 53 × 161 mm (B/H/T)
Gewicht	ca. 1,2 kg
Mitgeliefertes Zubehör	Montageteile und Anschlußzubehör (1 Satz) Behälter für Frontplatte (1)
Sonderzubehör	Kartenfernbedienung RM-X114 Joystick RM-X4S
Sonderzubehörgeräte	CD-Wechsler (6 CDs) CDX-T69 MD-Wechsler (6 MDs) MDX-66XLP MG Memory Stick System-up-Player MGS-X1

### Hinweis

*Dieses Gerät kann nicht an einen digitalen Vorverstärker oder an einen Equalizer angeschlossen werden.*

*Änderungen, die dem technischen Fortschritt dienen, bleiben vorbehalten.*

---

# Störungsbehebung

Anhand der folgenden Checkliste können Sie die meisten Probleme, die möglicherweise an Ihrem Gerät auftauchen, selbst beheben. Bevor Sie die Liste unten durchgehen, überprüfen Sie nochmals, ob die Anschlüsse korrekt vorgenommen wurden und ob das Gerät korrekt bedient wurde.

---

## Allgemeines

---

### Kein Ton.

- Stellen Sie die Lautstärke ein, indem Sie den Lautstärkereglер VOL im Uhrzeigersinn drehen.
- Schalten Sie die ATT-Funktion aus.
- Stellen Sie den Fader-Regler bei einem Zweilautsprechersystem in die mittlere Position.

---

### Der Speicherinhalt wurde gelöscht.

- Die Taste RESET wurde gedrückt.  
→ Speichern Sie die Einstellungen erneut.
- Das Netzkabel hat sich gelöst, oder die Autobatterie wurde abgeklemmt.
- Das Stromversorgungskabel ist nicht richtig angeschlossen.

---

### Kein Signalton ertönt.

Der Signalton wurde ausgeschaltet (Seite 20).

---

### Im Display erscheinen keine Anzeigen bzw. die Anzeigen werden ausgeblendet.

- Die Uhrzeitanzeige wird ausgeblendet, wenn Sie 2 Sekunden lang (OFF) drücken.  
→ Drücken Sie (OFF) erneut 2 Sekunden lang, um die Uhrzeit anzuzeigen.
- Nehmen Sie die Frontplatte ab, und reinigen Sie die Anschlüsse. Näheres dazu finden Sie unter „Reinigen der Anschlüsse“ (Seite 22).

---

### Wenn Sie die CD-Wiedergabe oder den Radioempfang beenden, wird die Uhrzeit nicht mehr angezeigt.

„M.DSP“ wird angezeigt (der Modus M.DSP wurde auf 1 oder 2 eingestellt).  
→ Stellen Sie M.DSP auf „off“ (Seite 20).

---

### Gespeicherte Sender und die korrekte Uhrzeit werden gelöscht.

### Die Sicherung ist durchgebrannt.

Es kommt zu Störgeräuschen, wenn sich der Zündschlüssel in der Position EIN, AUS oder ACC bzw. I (Zubehörposition) befindet.

Die Leitungen sind nicht korrekt an den Hilfsstromanschluß im Auto angeschlossen.

---

### Das Gerät wird nicht mit Strom versorgt.

- Überprüfen Sie die Kabelverbindungen. Wenn die Anschlüsse in Ordnung sind, überprüfen Sie die Sicherung.
- Das Auto hat keine Zubehörposition (ACC bzw. I).  
→ Drücken Sie (SOURCE), oder legen Sie eine CD ein, um das Gerät einzuschalten.

---

### Das Gerät wird permanent mit Strom versorgt.

Das Auto hat keine Zubehörposition (ACC bzw. I).

---

### Die Motorantenne wird nicht ausgefahren.

Die Motorantenne hat kein Relaiskästchen.

---

## CD-Wiedergabe

---

### Es läßt sich keine CD einlegen.

- Es ist bereits eine CD eingelegt.
- Die CD wird falsch herum bzw. falsch eingelegt.

---

### Die Wiedergabe startet nicht.

- Die CD ist schmutzig oder defekt.
- Die CD-R/CD-RW ist nicht abgeschlossen.
- Sie versuchen, eine CD-R/CD-RW wiederzugeben, die nicht als Audio-CD konzipiert ist.
- Bestimmte CD-Rs/CD-RWs lassen sich aufgrund des Geräts, mit dem sie aufgenommen wurden, oder aufgrund ihres Zustands nicht wiedergeben.

---

### Die CD wird automatisch ausgeworfen.

Die Umgebungstemperatur liegt bei über 50 °C.

---

### Die CD wird nicht ausgeworfen.

### Die Betriebstasten funktionieren nicht.

Drücken Sie die Taste RESET.

---

### Aufgrund von Vibrationen kommt es zu Tonsprüngen.

- Das Gerät wurde mit einem Winkel von über 60° installiert.
- Das Gerät wurde an einem Teil des Autos installiert, das zu starken Vibrationen ausgesetzt ist.

---

### Tonsprünge treten auf.

Die CD ist schmutzig oder defekt.

---

Fortsetzung siehe nächste Seite →

## Radioempfang

### Ein gespeicherter Sender lässt sich nicht einstellen.

- Speichern Sie den Sender unter der korrekten Frequenz ab.
- Die Sendesignale werden zu schwach empfangen.

### Sender lassen sich nicht empfangen.

#### Der Ton ist stark gestört.

- Schließen Sie ein Motorantennen-Steuerkabel (blau) oder ein Stromversorgungskabel für Zubehörgeräte (rot) an das Stromversorgungskabel für den Antennenverstärker eines Fahrzeugs an. (Nur, wenn das Fahrzeug mit einer in der Heck-/Seitenfensterscheibe integrierten UKW/MW/LW-Antenne ausgestattet ist.)
- Prüfen Sie die Verbindung zur Fahrzeugantenne.
- Die Fahrzeugantenne wird nicht ausgefahren. → Prüfen Sie, ob die Motorantennen-Steuerleitung korrekt angeschlossen ist.
- Überprüfen Sie die Frequenz.

### Der automatische Sendersuchlauf funktioniert nicht.

- Der lokale Sendersuchlauf ist auf „ON“ eingestellt. → Setzen Sie den lokalen Sendersuchlauf auf „OFF“ (Seite 14).
- Die Sendesignale werden zu schwach empfangen. → Stellen Sie den Sender von Hand ein.

### Die Anzeige „ST“ blinkt.

- Stellen Sie den Sender exakt ein.
- Die Sendesignale werden zu schwach empfangen. → Schalten Sie in den Mono-Empfangsmodus (Seite 14).

### Eine Stereosendung ist nur monaural zu hören.

- Das Gerät ist in den Mono-Empfangsmodus geschaltet.  
→ Beenden Sie den Mono-Empfangsmodus (Seite 14).

## RDS-Funktionen

### Nach ein paar Sekunden Radioempfang beginnt der Sendersuchlauf (SEEK).

- Der Sender ist kein Verkehrsfunksender, oder die Sendesignale sind zu schwach.  
→ Drücken Sie (TA) so oft, bis „TA-OFF“ erscheint.

### Keine Verkehrsdurchsagen.

- Aktivieren Sie „TA“.
- Der Sender strahlt keine Verkehrsdurchsagen aus, obwohl es ein Verkehrsfunksender (TP) ist. → Stellen Sie einen anderen Sender ein.

### Bei PTY wird „-----“ angezeigt.

- Der eingestellte Sender ist kein RDS-Sender.
- Es werden keine RDS-Daten empfangen.

## Fehlermeldungen/ Meldungen

### Fehlermeldungen

Folgende Anzeigen blinken etwa 5 Sekunden lang, und ein Alarmton ist zu hören.

#### ERROR\*1

- Die CD ist verschmutzt oder wurde fälschlicherweise eingelegt. → Reinigen Sie die CD, bzw. legen Sie sie mit der richtigen Seite nach oben ein\*2.
- Eine CD kann aufgrund einer Störung nicht abgespielt werden. → Legen Sie eine andere CD\*2 ein.

#### HI TEMP

Die Umgebungstemperatur ist höher als 50 °C.  
→ Warten Sie, bis die Temperatur unter 50 °C sinkt.

#### NO DISC

Es befindet sich keine CD im Gerät.  
→ Legen Sie CDs in das CD-Gerät ein.

#### RESET

Das CD-Gerät kann wegen einer Störung nicht bedient werden.  
→ Drücken Sie die Taste RESET am Gerät.

\*1 Wenn während der Wiedergabe einer CD ein Fehler auftritt, erscheint die Nummer der CD nicht im Display.

\*2 Die Nummer der CD, die den Fehler verursacht, erscheint im Display.

Wenn sich das Problem mit diesen Abhilfemaßnahmen nicht beheben läßt, wenden Sie sich an einen Sony-Händler.

### Meldungen

#### L.SEEK +/-

Der lokale Sendersuchlauf ist während der automatischen Sendersuche eingeschaltet (Seite 14).

#### NO AF

Für den eingestellten Sender gibt es keine Alternativfrequenz.



# Félicitations !

Nous vous remercions d'avoir fait l'acquisition d'un lecteur de disque compact Sony. Vous pourrez exploiter ses multiples fonctions d'utilisation à l'aide des accessoires de commande ci-dessous :

- appareils CD/MD en option (changeurs et lecteurs)\*<sup>1</sup>.
- Les informations CD TEXT (affichées lorsqu'un disque CD TEXT\*<sup>2</sup> est en cours de lecture).

## • Accessoires de commande en option

Mini-télécommande

RM-X114

Satellite de commande

RM-X4S

\*<sup>1</sup> *Cet appareil fonctionne uniquement avec des produits Sony.*

\*<sup>2</sup> *Un disque CD TEXT est un CD audio qui inclut des informations telles que le nom du disque, le nom de l'artiste et le nom des pages. Ces informations sont enregistrées sur le disque.*

**CLASS 1  
LASER PRODUCT**

Cette étiquette est située sur la partie inférieure du châssis.

**CAUTION—INVISIBLE LASER RADIATION WHEN OPEN  
DO NOT STARE INTO BEAM OR  
VIEW DIRECTLY WITH OPTICAL INSTRUMENTS**

Cette étiquette est située sur le châssis interne de l'unité du lecteur.

# Table des matières

Emplacement des commandes .....	4
Précautions .....	6
Remarques sur les disques compacts .....	6

## Préparation

Réinitialisation de l'appareil .....	7
Dépose de la façade .....	8
Réglage de l'horloge .....	9

## Lecteur CD

### Appareil CD/MD (en option)

Lecture d'un disque .....	9
Rubriques d'affichage .....	10
Défilement automatique d'un nom — Défilement automatique .....	10
Lecture de plages répétée — Lecture répétée .....	11
Lecture de plages dans un ordre quelconque — Lecture aléatoire .....	11
Identification d'un CD — Fonction Disc Memo* .....	11
Localisation d'un disque par son titre — Répertoire (List-up)* .....	12

\* Fonctions disponibles avec le lecteur de CD/MD en option

## Radio

Mémorisation automatique des stations — Mémorisation du meilleur accord (BTM) .....	13
Mémorisation des stations souhaitées seulement .....	13
Ecoute des stations mémorisées .....	13

## RDS

Aperçu de la fonction RDS .....	14
Resyntonisation automatique pour une meilleure réception — Fonction AF .....	15
Ecoute des messages de radioguidage — TA/TP .....	16
Présélection des stations RDS avec les réglages AF et TA .....	16
Syntonisation des stations par type d'émission — PTY .....	17
Réglage automatique de l'heure — CT .....	18

## Autres fonctions

Utilisation du satellite de commande .....	18
Réglage des caractéristiques du son .....	20
Atténuation rapide du son .....	20
Modification des réglages du son et de l'affichage .....	20
Sélection des réglages favoris — Mes réglages favoris (MBP) .....	21
Renforcement des graves — D-bass .....	21

## Informations complémentaires

Entretien .....	22
Retrait de l'appareil .....	23
Spécifications .....	24
Dépannage .....	25
Affichages d'erreur/Messages .....	26

# Emplacement des commandes

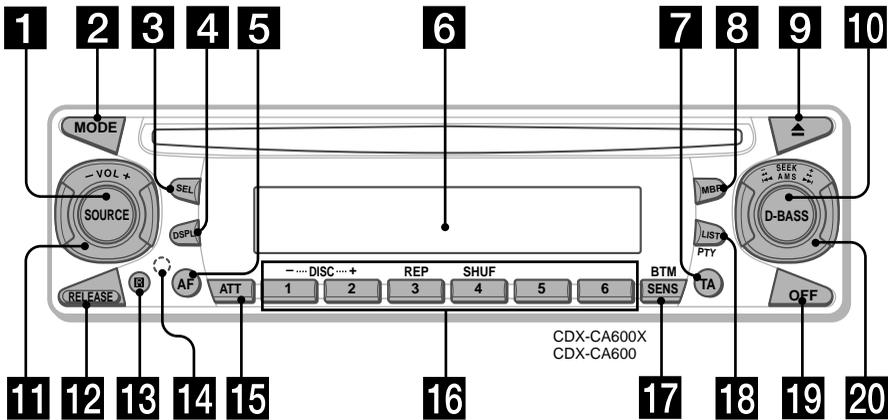

Pour plus de détails, reportez-vous aux pages indiquées.

- 1** Touche SOURCE (Alimentation/Radio/ CD/MD) 9, 10, 12, 13, 16
- 2** Touche MODE 10, 12, 13, 16
- 3** Touche SEL (sélection) 9, 10, 11, 12, 18, 20, 21
- 4** Touche DSPL (modification du mode d'affichage) 9, 10, 12, 14
- 5** Touche AF 15, 16
- 6** Fenêtre d'affichage
- 7** Touche TA 13, 14, 16
- 8** Touche MBP (Mes réglages favoris) 21
- 9** Touche ▲ (éjection) 9
- 10** Touche D-BASS 21
- 11** Commande rotative VOL (volume) -/+ 9, 11, 12, 16, 20
- 12** Touche RELEASE (pour enlever la façade) 8
- 13** Récepteur de la mini-télécommande
- 14** Touche RESET (située sur la partie avant de l'appareil, derrière la façade) 7
- 15** Touche ATT (mise en sourdine) 20
- 16** Touches numériques 10, 13, 15, 16, 18, 20
  - ① DISC - 10
  - ② DISC + 10
  - ③ REP 11
  - ④ SHUF 11
- 17** Touche SENS/BTM 13, 14, 16
- 18** Touche LIST/PTY (type d'émission) 11, 12, 17
- 19** Touche OFF\* 8, 9
- 20** Commande rotative SEEK/AMS -/+ 9, 12, 13, 14, 15, 17

\* **Avertissement en cas d'installation dans une voiture dont le contact ne comporte pas de position ACC (accessoires)**  
 Assurez-vous d'appuyer sur la touche **OFF** de l'appareil pendant 2 secondes pour désactiver l'affichage de l'horloge après avoir arrêté le moteur du véhicule. Dans le cas contraire, l'affichage de l'horloge n'est pas désactivé et cela décharge la batterie.



**Mini-télécommande RM-X114  
(en option)**

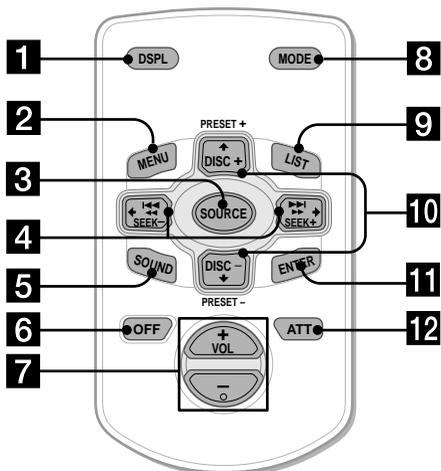

Les touches correspondantes de la mini-télécommande pilotent les mêmes fonctions que celles de l'appareil.

- 1** Touche DSPL
- 2** Touche MENU\*
- 3** Touche SOURCE
- 4** Touches SEEK (←/→)
- 5** Touche SOUND (utilisée comme la touche **3** SEL de cet appareil)
- 6** Touche OFF
- 7** Touche VOL (-/+)
- 8** Touche MODE
- 9** Touche LIST
- 10** Touche DISC/PRESET (↑/↓)
- 11** Touche ENTER\*
- 12** Touche ATT

\* Non disponible pour ce modèle

**Remarque**

Si l'appareil est mis hors tension en appuyant sur (OFF) pendant 2 secondes, il ne peut plus être commandé avec la télécommande à moins que la touche (SOURCE) de l'appareil ne soit enfoncée ou qu'une cassette ne soit insérée pour activer l'appareil.

**Conseil**

Pour obtenir des informations détaillées sur la façon de remplacer la pile, reportez-vous à "Remplacement de la pile au lithium" (page 23).

## Précautions

- Si votre véhicule était garé en plein soleil, laissez l'appareil refroidir avant de le faire fonctionner.
- Les antennes électriques se déploient automatiquement lorsque vous utilisez l'appareil.

Si vous avez des questions ou des problèmes concernant le fonctionnement de cet appareil qui ne sont pas abordés dans le présent mode d'emploi, veuillez consulter votre revendeur Sony.

## Condensation

Par temps de pluie ou dans des régions très humides, de l'humidité risque de se condenser sur les lentilles et dans la fenêtre d'affichage de l'appareil. Si cela se produit, l'appareil ne fonctionnera pas correctement. En pareil cas, retirez le disque et attendez environ une heure l'évaporation de l'humidité.

## Pour conserver un son de haute qualité

Évitez de renverser du jus de fruit ou des boissons sucrées sur l'appareil ou les disques.

## Remarques sur les disques compacts

- Pour garder le disque propre, évitez d'en toucher la surface. Saisissez le disque par les bords.
- Gardez les disques dans leurs boîtiers ou dans des étuis de rangement lorsqu'ils ne sont pas utilisés. N'exposez pas les disques à la chaleur/à des températures élevées. Évitez de les laisser dans une voiture en stationnement, sur le tableau de bord ou la plage arrière.

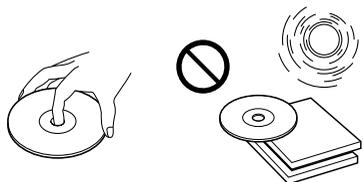

- Ne collez pas d'étiquettes sur les disques ou n'utilisez pas de disques rendus collants par de l'encre/des résidus. De tels disques peuvent s'arrêter en cours de lecture créant un dysfonctionnement ou ils peuvent être endommagés.

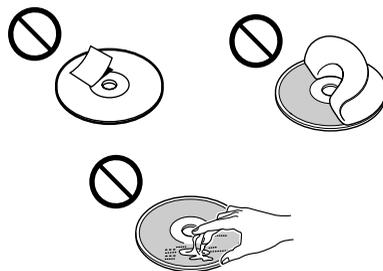

- N'utilisez pas de disques comportant des étiquettes ou des autocollants. Dans le cas contraire, les dysfonctionnements suivants peuvent se produire :
  - Impossible d'éjecter un disque (à cause d'une étiquette ou d'un autocollant qui se décolle et qui bloque le mécanisme d'éjection).
  - Impossible de lire des données audio correctement (par ex. : saut de lecture ou pas de lecture), le disque est voilé en raison du rétrécissement d'un autocollant ou d'une étiquette sous l'effet de la chaleur.
- Les disques de forme non standard (par ex. en forme de coeur, de carré, d'étoile) ne peuvent pas être lus sur cet appareil. Vous risquez d'endommager votre appareil si vous essayez de le faire. N'utilisez pas de tels disques.
- Vous ne pouvez pas écouter de CD 8 cm.

- Avant la lecture, nettoyez les disques avec un chiffon de nettoyage disponible dans le commerce. Essayez chaque disque en partant du centre. N'utilisez pas de solvants tels que de la benzine, du diluant, des produits de nettoyage vendus dans le commerce ou des vaporisateurs anti-statiques destinés aux disques analogiques.



## Remarques sur les disques CD-R/CD-RW

- Vous pouvez lire des CD-R (CD enregistrables)/CD-RW (CD réinscriptibles) audio avec cet appareil. Repérez ces marques pour distinguer les CD-R/CD-RW à usage audio.



Ces marques indiquent que le CD n'est pas à usage audio.



- Il est possible que ce lecteur ne puisse pas lire certains CD-R/CD-RW (selon l'équipement utilisé pour l'enregistrement ou l'état du disque).
- Vous ne pouvez pas lire de disques CD-R/CD-RW non finalisés\*.

\* Processus nécessaire pour qu'un disque CD-R/CD-RW puisse être lu sur un lecteur CD audio.

# Préparation

## Réinitialisation de l'appareil

Avant la première mise en service de l'appareil ou après avoir remplacé la batterie de la voiture, vous devez réinitialiser l'appareil. Retirez la façade et appuyez sur la touche RESET à l'aide d'un objet pointu comme un stylo à bille.

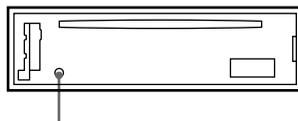

Touche RESET

### Remarque

Une pression sur la touche RESET efface le réglage de l'heure et certaines fonctions mémorisées.

## Dépose de la façade

Vous pouvez retirer la façade de cet appareil pour le protéger contre le vol.

### Avertisseur

Si vous mettez la clé de contact en position OFF sans ôter la façade, l'alarme retentit pendant quelques secondes. Si vous raccordez un amplificateur en option et que vous n'utilisez pas l'amplificateur intégré, le bip sonore est désactivé.

### 1 Appuyez sur **OFF** \*

La lecture du CD ou la réception de la radio s'arrête (l'éclairage des touches et l'affichage restent apparents).

\* Si votre voiture ne dispose pas de position ACC sur le démarreur, assurez-vous que vous éteignez l'appareil en appuyant sur **OFF** pendant 2 secondes afin d'éviter de décharger la batterie.

### 2 Appuyez sur **RELEASE**, puis tirez la façade vers vous.

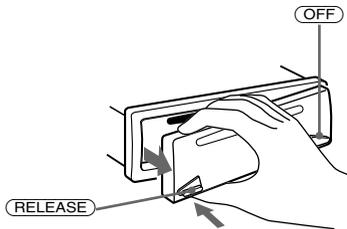

#### Remarques

- Si vous retirez la façade alors que l'appareil est toujours sous tension, l'alimentation est coupée automatiquement de manière à éviter d'endommager les hauts-parleurs.
- N'exercez pas de pression excessive sur la façade et sur la fenêtre d'affichage.
- N'exposez pas la façade à la chaleur/à des températures élevées ou à l'humidité. Evitez de la laisser dans un véhicule en stationnement, sur le tableau de bord ou la plage arrière.

#### Conseil

Lorsque vous emportez la façade, glissez-la dans l'étui spécial fourni.

## Fixation de la façade

Fixez la partie **A** de la façade à la partie **B** de l'appareil comme illustré et poussez le côté gauche en position jusqu'à ce qu'il émette un "clac".

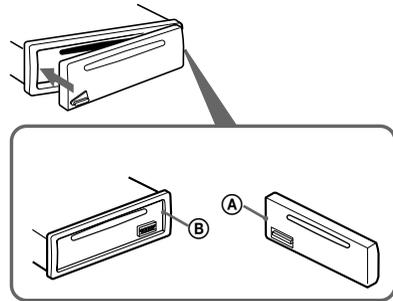

#### Remarque

Ne rien poser sur la surface interne de la façade.

# Réglage de l'horloge

L'horloge à affichage numérique fonctionne suivant un cycle de 24 heures.

Exemple : Pour régler l'heure sur 10:08

- 1 Appuyez sur (DSPL) pendant 2 secondes.**  
L'indication des heures se met à clignoter.

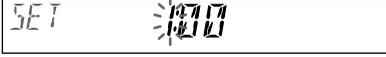

- 1 Réglez l'heure à l'aide de la commande rotative VOL.**
- 2 Appuyez sur (SEL).**  
L'indication des minutes se met à clignoter.
- 3 Réglez les minutes à l'aide de la commande rotative VOL.**

- 2 Appuyez sur (DSPL).**



L'horloge commence à fonctionner.  
Lorsque le réglage de l'horloge est terminé, l'affichage revient au mode de lecture normale.

### Conseil

Vous pouvez régler l'horloge automatiquement au moyen de la fonction RDS (page 18).

# Lecteur CD Appareil CD/MD (en option)

En plus de la lecture d'un CD avec cet appareil seul, vous pouvez également commander des appareils CD/MD externes.

Si vous raccordez un appareil CD en option doté de la fonction CD TEXT, les informations CD TEXT apparaîtront dans l'affichage lorsque vous reproduirez un disque CD TEXT.

# Lecture d'un disque

(avec cet appareil)

Insérez le disque (avec l'étiquette vers le haut).



La lecture démarre automatiquement.

Si un CD se trouve déjà dans l'appareil, appuyez plusieurs fois de suite sur (SOURCE) jusqu'à ce que l'indication "CD" apparaisse pour commencer la lecture.

Pour	Effectuez cette opération
Arrêter la lecture	Appuyez sur (OFF).
Ejecter le disque	Appuyez sur ▲.
Passer d'une plage à l'autre – Capteur de musique automatique	Tournez la commande rotative SEEK / AMS. [une fois pour chaque plage]
Avance rapide/ Retour – Recherche manuelle	Tournez la commande rotative SEEK / AMS. [maintenir jusqu'à l'endroit souhaité]

### Remarques

- Lorsque la dernière plage du disque est terminée, la lecture reprend à partir de la première plage du CD.
- Lorsque des appareils en option sont raccordés, la lecture de la même source continue sur l'appareil CD/MD en option.

page suivante →

## (avec l'appareil en option)

- 1 Appuyez plusieurs fois sur **(SOURCE)** pour sélectionner "CD" ou "MD (MS\*)".
- 2 Appuyez plusieurs fois sur **(MODE)** jusqu'à ce que l'appareil souhaité apparaisse.  
La lecture commence.

\* MS : Memory stick MG du système de lecteur MGS-X1

Pour	Appuyez sur
Sauter des disques	<b>(1)</b> (DISC -) ou
-Sélection d'un disque	<b>(2)</b> (DISC +)

### Avertissements concernant le raccordement des éléments MGS-X1 et MD

Cet appareil reconnaît le MGS-X1 comme un élément MD.

- Pour utiliser le MGS-X1, appuyez sur **(SOURCE)** pour sélectionner "MS" ou "MD". Si "MS" s'affiche comme source, le MGS-X1 démarre. Si "MD" s'affiche comme source, appuyez sur **(MODE)** pour sélectionner "MS" et commencer la lecture.
- Pour utiliser un MD, appuyez sur **(SOURCE)** pour sélectionner "MD" ou "MS". Si l'élément MD souhaité s'affiche comme source, la lecture commence. Si "MS" ou un autre élément MD s'affiche comme source, appuyez sur **(MODE)** pour sélectionner l'élément MD souhaité, puis démarrez la lecture.

## Rubriques d'affichage

Source (Numéro de disque\*1)

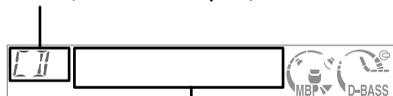

Rubriques affichables

- Horloge
- Numéro de plage/Temps de lecture écoulé
- Titre du disque\*2/Nom de l'artiste\*3
- Titre de la plage\*4

Pour	Appuyez sur
Passer d'une rubrique d'affichage à l'autre	<b>(DSPL)</b>

\*1 Lorsqu'un appareil CD/MD en option est raccordé.

\*2 Lorsque vous appuyez sur **(DSPL)**, "NO NAME" indique qu'il n'existe pas de Disc Memo (page 11) ni de nom préenregistré à afficher.

\*3 Uniquement pour les disques CD TEXT incluant le nom de l'artiste.

\*4 Uniquement pour les disques CD TEXT avec le titre de la plage.

### Remarques

- Le nom du disque, le nom de l'artiste et le titre de la plage peuvent être affichés avec 8 caractères maximum.
- Certains caractères ne peuvent pas être affichés.
- Cet appareil ne peut pas afficher le nom de l'artiste pour chaque plage d'un disque CD TEXT.

## Défilement automatique d'un nom

### — Défilement automatique

Lorsqu'un titre de disque, un nom d'artiste ou un titre de plage d'un disque CD TEXT dépasse 8 caractères et que la fonction de défilement automatique est activée, les informations défilent automatiquement dans la fenêtre d'affichage comme suit :

- Le titre du disque apparaît lorsque le disque a changé (si le titre du disque est sélectionné).
- Le titre de la plage apparaît lorsque le disque a changé (si le titre de la plage est sélectionné).

Si vous appuyez sur **(DSPL)** pour changer le paramètre affiché, le titre du disque ou de la plage du CD TEXT défile automatiquement, que la fonction soit activée ou non.

### Sélection de "A.SCRL-ON"

Pendant la lecture, appuyez simultanément sur **(SEL)** et **(3)**.

En 2 secondes, l'affichage normal apparaît automatiquement.

Pour sélectionner "A.SCRL-OFF", ré-appuyez simultanément sur **(SEL)** et **(3)**.

### Remarque

Sur certains disques comportant de très nombreux caractères, les situations suivantes peuvent se produire :

- certains caractères ne sont pas affichés.
- la fonction de défilement automatique est inopérante.

# Lecture de plages répétée

## — Lecture répétée

La lecture de la plage en cours ou du disque dans son ensemble se répète lorsque la fin de cette plage ou du disque est atteinte. Pour activer le mode de lecture répétée, sélectionnez :

- REP-1 — pour répéter une plage.
- REP-2\* — pour répéter la lecture d'un disque.

\* Disponible uniquement lorsqu'un ou plusieurs lecteurs CD/MD en option sont raccordés.

En cours de lecture, appuyez plusieurs fois sur (3) (REP) jusqu'à ce que le réglage souhaité apparaisse dans la fenêtre d'affichage.

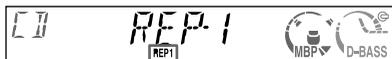

L'indication "REP" est affichée.

La lecture répétée démarre.

Pour revenir au mode de lecture normale, sélectionnez "REP-OFF".

# Lecture de plages dans un ordre quelconque

## — Lecture aléatoire

Vous pouvez sélectionner :

- SHUF-1 — pour reproduire les plages du disque en cours dans un ordre aléatoire.
- SHUF-2\*1 — pour lire les plages dans l'appareil CD (MD) en option dans un ordre aléatoire.
- SHUF-ALL\*2 — pour lire toutes les plages dans les appareils CD (MD) en option (y compris celles de cet appareil) dans un ordre aléatoire.

\*1 Disponible uniquement lorsqu'un ou plusieurs lecteurs CD (MD) en option sont raccordés.

\*2 Disponible uniquement lorsqu'un ou plusieurs lecteurs CD, ou deux ou plusieurs lecteurs MD sont raccordés.

En cours de lecture, appuyez plusieurs fois sur (4) (SHUF) jusqu'à ce que le réglage souhaité apparaisse dans la fenêtre d'affichage.

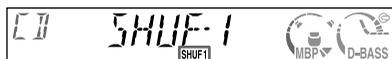

L'indication "SHUF" est affichée.

La lecture aléatoire démarre.

Pour revenir au mode de lecture normale, sélectionnez "SHUF-OFF".

## Remarque

"SHUF-ALL" ne passera pas de façon aléatoire des plages des lecteurs CD à des plages de lecteurs MD.

# Identification d'un CD

## — Fonction Disc Memo (mémoire de disque) (pour un lecteur CD disposant de la fonction CUSTOM FILE)

Vous pouvez identifier chaque disque avec un nom personnalisé (fonction Disc Memo). Vous pouvez saisir jusqu'à 8 caractères pour un disque. Si vous identifiez un CD, vous pouvez localiser le disque par son nom (page 12).

1 Lancez la lecture du disque que vous souhaitez identifier dans un lecteur CD disposant de la fonction CUSTOM FILE.

2 Appuyez sur (LIST/PTY) pendant 2 secondes.

Mode d'édition de nom



Le lecteur relit le disque au cours de la procédure d'identification.

3 Introduisez les caractères.

- 1 Sélectionnez les caractères souhaités à l'aide de la commande rotative VOL. (A ↔ B ↔ C ↔ ... Z ↔ 0 ↔ 1 ↔ 2 ↔ ... 9 ↔ + ↔ - ↔ \* ↔ / ↔ \ ↔ > ↔ < ↔ . ↔ \_ ↔ A ...)

Si vous souhaitez insérer un espace entre des caractères, sélectionnez " \_ ".

- 2 Appuyez sur (SEL) après avoir localisé le caractère de votre choix. Le caractère suivant se met à clignoter.



- 3 Répétez les étapes 1 et 2 pour introduire le titre en entier.

4 Pour revenir au mode de lecture normale d'un CD, appuyez sur (LIST/PTY) pendant 2 secondes.

## Conseils

- Pour corriger ou effacer un nom, réécrivez par-dessus le nom saisi précédemment ou saisissez " \_ ".
- Vous pouvez identifier les CD d'un appareil ne disposant pas de la fonction CUSTOM FILE si cet appareil est raccordé à un lecteur CD disposant de cette fonction. La fonction Disc Memo est enregistrée dans la mémoire du lecteur CD avec la fonction CUSTOM FILE.

## Affichage de la Disc Memo

En tant que rubrique d'affichage, la fonction Disc Memo a toujours la priorité sur n'importe quelle autre information CD TEXT d'origine.

Pour	Appuyez sur
Visualiser	(DSPL) en cours de lecture du disque CD/CD TEXT

## Suppression de la fonction Disc Memo

- 1 Appuyez plusieurs fois sur (SOURCE) pour sélectionner le "CD".
- 2 Appuyez plusieurs fois sur (MODE) pour sélectionner le lecteur CD contenant la fonction Disc Memo.
- 3 Appuyez sur (LIST/PTY) pendant 2 secondes.
- 4 Appuyez sur (DSPL) pendant 2 secondes.
- 5 Tournez la commande rotative VOL pour sélectionner le nom du disque que vous souhaitez effacer.
- 6 Appuyez sur (SEL) pendant 2 secondes. Le titre est effacé. Répétez les étapes 5 et 6 pour effacer d'autres titres.
- 7 Appuyez sur (LIST/PTY) pendant 2 secondes. L'appareil revient en mode de lecture CD normal.

### Remarques

- Lorsque le mémo de disque d'un disque CD TEXT est effacé, les informations CD TEXT d'origine s'affichent.
- Si vous ne pouvez pas trouver la Disc Memo que vous souhaitez effacer, essayez de sélectionner un autre lecteur CD dans l'étape 2.

## Localisation d'un disque par son titre — Répertoire (List-up) pour un lecteur CD disposant de la fonction CUSTOM FILE ou un appareil MD

Vous pouvez utiliser cette fonction pour les disques auxquels vous avez attribué un nom de votre choix\*1 ou pour les disques CD TEXT\*2.

\*1 Localisation d'un disque par son nom : lorsque vous attribuez un nom au CD (page 11) ou au MD.

\*2 Localisation des disques grâce aux informations CD TEXT : lorsque vous écoutez un disque CD TEXT sur un lecteur CD équipé de la fonction CD TEXT.

- 1 Appuyez sur (LIST/PTY) pendant un court instant.

Le titre attribué au disque en cours apparaît dans la fenêtre d'affichage.



- 2 Appuyez plusieurs fois sur (LIST/PTY) jusqu'à ce que vous trouviez le disque désiré.

- 3 Lancez la lecture du disque à l'aide de la commande rotative SEEK/AMS.

### Remarques

- L'affichage revient au mode de lecture normale lorsque le nom du disque est resté affiché pendant 5 secondes.
- Les noms de plages ne s'affichent pas pendant la lecture d'un MD.
- S'il n'y a aucun disque dans le chargeur, l'indication "NO DISC" apparaît dans la fenêtre d'affichage.
- Si aucun titre personnalisé n'a été attribué à un disque donné, l'indication "NO NAME" apparaît dans la fenêtre d'affichage.
- Si le lecteur n'a pas lu les informations du disque, le message "NOT READ" apparaît dans l'affichage. Pour charger le disque, appuyez d'abord sur la touche numérique, puis choisissez le disque que vous souhaitez charger.
- Les informations s'affichent uniquement en majuscules. Certains caractères ne peuvent pas être affichés pendant la lecture de MD.



# Radio

L'appareil peut mémoriser jusqu'à 6 stations par bande (FM1, FM2, FM3, MW et LW).

## Attention

Pour syntoniser des stations pendant que vous conduisez, nous vous conseillons d'utiliser la fonction de mémorisation du meilleur accord (BTM) de façon à éviter les accidents.

## Mémorisation automatique des stations

— Mémorisation du meilleur accord (BTM)

L'appareil sélectionne les stations émettant avec le signal le plus puissant dans la bande sélectionnée et il les mémorise dans l'ordre de leurs fréquences.

- 1 Appuyez plusieurs fois sur **(SOURCE)** pour sélectionner la radio.
- 2 Appuyez plusieurs fois sur **(MODE)** pour sélectionner la bande de fréquence.
- 3 Appuyez sur **(SENS/BTM)** pendant 2 secondes.  
L'appareil mémorise les stations sous les touches numériques dans l'ordre de leur fréquence. Un bip retentit lorsque le réglage est mémorisé.

### Remarques

- Si seulement quelques stations peuvent être captées en raison de faibles signaux, certaines touches numériques conservent leur réglage préalable.
- Si un numéro est indiqué dans la fenêtre d'affichage, l'appareil commence la mémorisation des stations à partir de la station affichée.

## Mémorisation des stations souhaitées seulement

Vous pouvez mémoriser manuellement les stations souhaitées sur n'importe quelle touche numérique.

- 1 Appuyez plusieurs fois sur **(SOURCE)** pour sélectionner la radio.
- 2 Appuyez plusieurs fois de suite sur **(MODE)** pour sélectionner la bande de fréquence.
- 3 Syntonisez la station que vous souhaitez mémoriser à l'aide de la commande rotative SEEK/AMS.
- 4 Appuyez sur la touche numérique souhaitée (**1** à **6**) jusqu'à l'affichage de l'indication "MEM".  
Le numéro de la touche numérique de présélection apparaît dans la fenêtre d'affichage.

### Remarque

Si vous essayez de mémoriser une autre station sous une touche numérique déjà utilisée, la station précédemment mémorisée est supprimée.

## Ecoute des stations mémorisées

- 1 Appuyez plusieurs fois sur **(SOURCE)** pour sélectionner la radio.
- 2 Appuyez plusieurs fois de suite sur **(MODE)** pour sélectionner la bande de fréquence.
- 3 Appuyez sur la touche numérique (**1** à **6**) sous laquelle la station désirée est mémorisée.

page suivante →

## Si la syntonisation prédéfinie ne fonctionne pas

— Syntonisation automatique/Mode de recherche locale

### Syntonisation automatique :

Recherchez la station en tournant la commande rotative SEEK/AMS.

Le balayage s'arrête lorsque l'appareil capte une station. Tournez la commande rotative SEEK/AMS jusqu'à ce que vous captiez la station souhaitée.

### Mode de recherche locale :

Si la recherche automatique des fréquences s'arrête trop souvent, pressez la touche (SENS/BTM) de façon répétée jusqu'à ce que "LOCAL-ON" s'affiche.

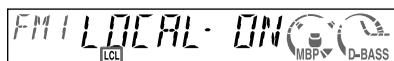

L'indication "LCL" est affichée.

Seules les stations dont les signaux sont suffisamment puissants seront accordées.

### Conseil

Si vous connaissez la fréquence de la station que vous souhaitez écouter, tournez la commande rotative SEEK/AMS jusqu'à ce que la fréquence souhaitée s'affiche (syntonisation manuelle).

## Si la réception FM est faible

— Mode monaural

Au cours de la réception radio, appuyez sur (SENS/BTM) plusieurs fois jusqu'à l'affichage de l'indication "MONO-ON".



L'indication "MONO" est affichée.

La qualité sonore s'en trouve améliorée, mais le son est diffusé en mode monaural (l'indication "ST" disparaît).

Pour revenir au mode normal, sélectionnez "MONO-OFF".

## RDS

### Aperçu de la fonction RDS

Les stations FM disposant du système RDS (Radio Data System) émettent des informations numériques inaudibles en même temps que le signal normal de leurs émissions radiophoniques. Par exemple, l'une des informations suivantes s'affiche lors de la réception d'une station disposant de la fonction RDS.

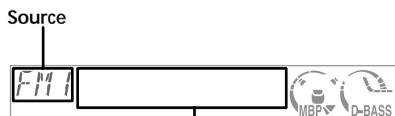

Rubriques affichables

- Horloge
- Nom de la station (Fréquence)
- Données RDS

Pour	Appuyez sur
Passer à la rubrique Horloge ou nom de la station (fréquence)	(DSPL)

### Services RDS

Les données de la fonction RDS vous offre d'autres services comme :

- La **resyntonisation automatique** d'une émission, très pratique pour les longs trajets. — AF → page 15
- La réception des **messages de radioguidage**, même lorsque vous écoutez une autre émission/une autre source. — TA → page 16
- La sélection des stations par **type de programme**. — PTY → page 17
- Le réglage automatique de l'**horloge**. — CT → page 18

### Remarques

- Suivant le pays ou la région, toutes les fonctions RDS peuvent ne pas être accessibles.
- La fonction RDS peut ne pas fonctionner correctement si le signal de retransmission est faible ou si la station syntonisée ne transmet pas de signaux RDS.

# Resyntonisation automatique pour une meilleure réception

## — Fonction AF

La fonction Fréquences alternatives (AF) permet à la radio de toujours trouver le signal le plus puissant de la station que vous écoutez.

Changement automatique de fréquence.

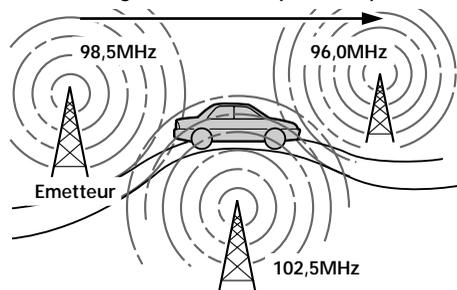

**1** Sélectionnez une station FM (page 13).

**2** Appuyez sur **(AF)** jusqu'à ce que l'indication "AF-ON" apparaisse dans la fenêtre d'affichage.

L'appareil entame la recherche d'une station alternative émettant avec un signal plus puissant dans le même réseau de radiodiffusion.

Si l'indication "NO AF" clignote, la station ne dispose pas de fréquence alternative.

### Remarques

- Si vous souhaitez modifier le réglage on/off au cours de la lecture d'un CD, appuyez sur **(AF)**.
- Lorsqu'il n'y a pas de fréquence alternative dans la région ou lorsque vous n'avez pas besoin d'en rechercher une, désactivez la fonction AF en sélectionnant "AF-OFF".

## Pour les stations sans fréquence alternative

Tournez la commande rotative SEEK/AMS pendant que le nom de la station clignote (dans les 8 secondes).

L'appareil commence à rechercher une autre fréquence avec les mêmes données d'identification de programme (PI) ("PI SEEK" apparaît).

Si l'appareil ne parvient pas à trouver la même PI, il revient sur la fréquence sélectionnée précédemment.

## Ecoute en continu d'une émission régionale

Lorsque la fonction AF est activée : ce réglage pré-réglé en usine limite la réception à une région donnée, vous ne passerez donc pas à d'une station régionale à une autre disposant d'une fréquence plus puissante.

Si vous quittez la zone de réception de l'émission régionale ou si vous souhaitez profiter pleinement de la fonction AF, appuyez sur **(AF)** pendant 2 secondes jusqu'à l'affichage de l'indication "REG-OFF".

### Remarque

Cette fonction est inopérante au Royaume-Uni ainsi que dans d'autres régions.

## Fonction de liaison locale (Royaume-Uni uniquement)

Cette fonction vous permet de sélectionner d'autres stations locales dans la région, même si elles ne sont pas mémorisées sur les touches numériques de votre appareil.

- 1** Appuyez sur une touche numérique **(1 à 6)** associée à une station locale mémorisée.
- 2** Appuyez à nouveau, dans les 5 secondes, sur la touche numérique de la station locale.
- 3** Répétez cette procédure jusqu'à ce que vous captiez la station locale voulue.

## Écoute des messages de radioguidage — TA/TP

En activant Traffic Announcement (TA) et Traffic Programme (TP), vous pouvez automatiquement écouter une station FM diffusant des messages de radioguidage. Ces réglages fonctionnent sans tenir compte de l'émission, de la source FM en cours ou du CD ; l'appareil revient à l'émission d'origine lorsque le bulletin d'information est terminé.

**Appuyez sur  $\text{TA}$  jusqu'à ce que l'indication "TA-ON" apparaisse dans la fenêtre d'affichage.**

L'appareil recherche alors des stations d'information routière.

"TP" indique la réception de stations de ce type et "TA" clignote au cours du bulletin d'information. L'appareil continue à rechercher les stations diffusant des messages de radioguidage si "NO TP" s'affiche.

Pour annuler la réception de messages de radioguidage, sélectionnez "TA-OFF".

Pour	Appuyez sur
Annuler le bulletin en cours	$\text{TA}$

### Conseil

Vous pouvez également interrompre le message de radioguidage en cours en appuyant sur  $\text{SOURCE}$  ou  $\text{MODE}$ .

## Présélection du volume pour les messages de radioguidage

Vous pouvez présélectionner le niveau de volume de diffusion des messages de radioguidage de façon à ne manquer aucune information.

- 1 Réglez le volume au niveau souhaité à l'aide de la commande rotative VOL.
- 2 Appuyez sur  $\text{TA}$  pendant 2 secondes. "TA" apparaît et le réglage est mémorisé.

## Réception de messages d'urgence

Si AF ou TA est activé, l'appareil passera aux messages de radioguidage présentant un caractère d'urgence, si l'un d'entre eux est diffusé pendant que vous écoutez une station FM ou un CD.

## Présélection des stations RDS avec les réglages AF et TA

Lorsque vous présélectionnez des stations RDS, l'appareil mémorise chaque réglage AF/TA (on/off) des stations ainsi que leurs fréquences. Vous pouvez effectuer un réglage différent (pour AF, TA ou les deux) pour chaque station prédéfinie ou vous pouvez effectuer le même réglage pour toutes les stations prédéfinies. Si vous présélectionnez des stations avec "AF on", l'appareil mémorise automatiquement les stations dont le signal radio est le plus puissant.

## Sélection du même réglage pour toutes les stations prédéfinies

- 1 Sélectionnez une bande FM (page 13).
- 2 Appuyez sur  $\text{AF}$  ou/et  $\text{TA}$  pour sélectionner "AF-ON" et/ou "TA-ON". Remarquez que la sélection de "AF-OFF" et "TA-OFF" s'applique aussi bien aux stations non-RDS qu'aux stations RDS.

- 3 Appuyez sur  $\text{SENS/BTM}$  jusqu'à ce que "BTM" clignote.

## Sélection de réglages différents pour chaque station présélectionnée

- 1 Sélectionnez une bande FM et syntonisez la station voulue.
- 2 Appuyez sur  $\text{AF}$  ou/et  $\text{TA}$  pour sélectionner "AF-ON" et/ou "TA-ON".
- 3 Appuyez sur la touche numérique désirée jusqu'à ce que "MEM" apparaisse. Répétez la procédure à partir de l'étape 1 pour la présélection d'autres stations.

### Remarque

Si vous voulez modifier le réglage AF/TA tandis que vous écoutez un CD, appuyez sur  $\text{AF}$  ou  $\text{TA}$ .

# Syntonisation des stations par type d'émission — PTY

Vous pouvez rechercher une station en sélectionnant le type d'émission que vous souhaitez écouter.

Types d'émission	Affichage
Actualités	NEWS
Dossiers d'actualité	AFFAIRS
Informations	INFO
Sports	SPORT
Education	EDUCATE
Théâtre	DRAMA
Culture	CULTURE
Science	SCIENCE
Divers	VARIED
Musique populaire	POP M
Musique rock	ROCK M
Musique légère	EASY M
Musique classique "légère"	LIGHT M
Musique classique	CLASSICS
Autres types de musique	OTHER M
Météo	WEATHER
Finance	FINANCE
Programmes pour enfants	CHILDREN
Affaires sociales	SOCIAL A
Religion	RELIGION
Entrée tél	PHONE IN
Voyage	TRAVEL
Loisir	LEISURE
Musique jazz	JAZZ
Musique country	COUNTRY
Musique nationale	NATION M
Musique d'autrefois	OLDIES
Musique folk	FOLK M
Documentaires	DOCUMENT

## Remarque

Vous ne pouvez pas utiliser cette fonction dans certains pays où aucun signal PTY (sélection du type d'émission) n'est accessible.

- 1 Appuyez sur **(LIST/PTY)** au cours de la réception FM.



Le nom du type d'émission en cours apparaît si la station transmet des données PTY. "-----" apparaît si la station reçue n'est pas une station RDS ou si les données RDS ne sont pas reçues.

- 2 Appuyez plusieurs fois de suite sur **(LIST/PTY)** jusqu'à ce que le type d'émission voulu s'affiche.

Les types d'émission apparaissent dans l'ordre indiqué dans le tableau. "NONE" apparaît si le type d'émission n'est pas spécifié par les données RDS.



- 3 Tournez la commande rotative **SEEK/AMS**.

L'appareil entame la recherche d'une station diffusant le type d'émission sélectionné.

# Réglage automatique de l'heure — CT

Les données CT (heure) accompagnant la transmission RDS assurent un réglage automatique de l'heure.

## Sélection de "CT-ON"

Pendant la réception radio, appuyez simultanément sur **(SEL)** et **(2)**.

L'heure est réglée.

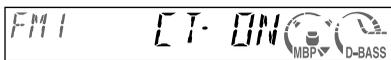

En une seconde, l'affichage normal apparaît automatiquement.

Pour sélectionner "CT-OFF", ré-appuyez simultanément sur **(SEL)** et **(2)**.

### Remarques

- Il est possible que la fonction CT ne fonctionne pas même si une station RDS est captée.
- Il peut y avoir une différence entre l'heure réglée par la fonction CT et l'heure réelle.

# Autres fonctions

Vous pouvez également commander l'appareil et les appareils CD/MD en option avec un satellite de commande (en option).

## Utilisation du satellite de commande

Commencez par fixer l'étiquette appropriée suivant la position de montage du satellite de commande.

Le satellite de commande fonctionne en appuyant sur les touches et/ou en tournant les commandes.

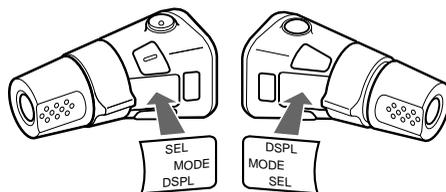

## En appuyant sur les touches

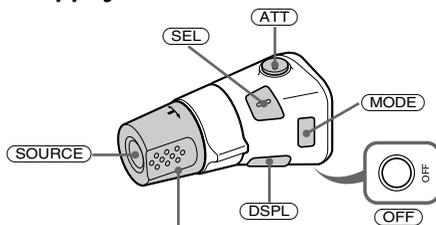

Faites tourner la commande VOL pour régler le volume.

Appuyez sur	Pour
<b>(SOURCE)</b>	Changer de source (radio/CD/MD*1)
<b>(MODE)</b>	Changer de mode de fonctionnement (fréquence radio/lecteur CD/lecteur MD*1)
<b>(ATT)</b>	Atténuer le son
<b>(OFF)</b> *2	Arrêter la lecture ou l'écoute de la radio
<b>(SEL)</b>	Régler ou sélectionner
<b>(DSPL)</b>	Modifier la rubrique d'affichage

\*1 Uniquement si l'appareil en option est raccordé.

\*2 Si votre voiture ne dispose pas de position ACC (accessoires) sur le démarreur, assurez-vous que vous appuyez pendant 2 secondes sur (OFF) pour désactiver l'horloge une fois que vous avez arrêté le moteur.

## En tournant la commande



Tournez la commande et relâchez-la pour :

- Passer d'une plage à l'autre.
- Rechercher des stations automatiquement.

Tournez, appuyez et relâchez pour :

- Avancer rapidement/revenir au début d'une plage.
- Trouver une station manuellement.

## En pressant et en tournant la commande



Appuyez et tournez la commande pour :

- Ecouter des stations prédéfinies.
- Changer de disque\*.

\* Lorsqu'un appareil CD/MD en option est raccordé.

## Modification du sens de fonctionnement

Le sens de fonctionnement des commandes est réglé par défaut comme indiqué dans l'illustration ci-dessous.

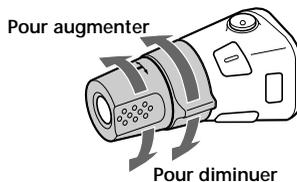

Si vous devez monter le satellite de commande du côté droit de la colonne de direction, vous pouvez inverser le sens de fonctionnement des commandes.

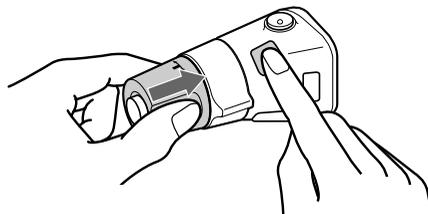

Appuyez sur (SEL) pendant 2 secondes tout en maintenant la commande VOL enfoncée.

## Réglage des caractéristiques du son

Vous pouvez régler les graves, les aigus ainsi que la balance gauche-droite et la balance avant-arrière.

1 Sélectionnez le paramètre que vous voulez régler en appuyant plusieurs fois de suite sur **(SEL)**.

Chaque fois que vous appuyez sur **(SEL)**, la source change comme suit :

BAS (graves) → TRE (aigus) → BAL (balance gauche-droite) → FAD (balance avant-arrière)

2 Réglez le paramètre sélectionné en tournant la commande rotative VOL.

### Remarque

Effectuez ce réglage dans les 3 secondes après avoir sélectionné les options.

## Atténuation rapide du son

Appuyez sur **(ATT)**.

“ATT-ON” clignote momentanément puis l’indication “ATT” s’affiche.

Pour restaurer le niveau précédent du volume, appuyez à nouveau sur **(ATT)**. L’indication “ATT-OFF” apparaît brièvement.

### Conseil

Lorsque le câble de jonction d’un téléphone de voiture est raccordé au fil ATT, l’appareil réduit le volume automatiquement lorsqu’un appel téléphonique est reçu (fonction ATT Téléphone).

## Modification des réglages du son et de l’affichage

Les paramètres suivants peuvent être réglés :

- AMBER/GREEN\*<sup>1</sup>
  - pour modifier la couleur de l’éclairage lumineux (ambre ou vert).
- CT (signal d’horloge) (page 18).
- A.SCRL (défilement automatique)\*<sup>2</sup> (page 10).
- M.DSPL (affichage animé)
  - mode de démonstration apparaissant lorsque aucune source n’est sélectionnée (par ex., lorsque le syntoniseur est arrêté).
- BEEP – pour activer ou désactiver le bip sonore.

Sélection du paramètre souhaité

Appuyez simultanément sur **(SEL)** et la touche numérique prédéfinie souhaité.

**(SEL)** + **(1)** : AMBER/GREEN\*<sup>1</sup>

**(SEL)** + **(2)** : CT

**(SEL)** + **(3)** : A.SCRL\*<sup>2</sup>

**(SEL)** + **(4)** : M.DSPL

**(SEL)** + **(6)** : BEEP

\*<sup>1</sup> CDX-CA600 uniquement

\*<sup>2</sup> Lorsqu’aucun CD n’est en cours de lecture, ce paramètre n’apparaît pas.

Lorsque le réglage de mode est terminé, la fenêtre d’affichage revient au mode de lecture normale.

### Remarque

Le paramètre affiché diffère suivant la source.

Pour annuler le paramètre, appuyez à nouveau simultanément sur **(SEL)** et la touche numérique préréglée.



## Sélection des réglages favoris — Mes réglages favoris (MBP)

Lorsque vous voyagez seul, vous pouvez profiter de l'environnement sonore le plus confortable avec "Mes réglages favoris". "Mes réglages favoris" dispose de deux pré-réglages qui conviennent le mieux aux sièges avant. Vous pouvez sélectionner l'un ou l'autre facilement avec la touche MBP.

**MBP-A :** réglage idéal pour la personne assise dans le siège avant gauche.

**MBP-B :** réglage idéal pour la personne assise dans le siège avant droite.

Appuyez plusieurs fois sur **(MBP)** jusqu'à ce que la position d'écoute voulue soit sélectionnée.



L'affichage revient en mode de lecture normal après un délai d'une seconde.

Pour annuler la fonction MBP, sélectionnez "MBP-OFF."

Si vous souhaitez régler les caractéristiques sonores avec une plus grande précision, utilisez la touche **(SEL)** (voir, "Réglage des caractéristiques du son" à la page 20).

### Remarques

- Si vous réglez une caractéristique sonore à l'aide de la touche **(SEL)** (page 20), le réglage MBP revient à la position OFF.
- Lorsque MBP est réglé sur OFF, le réglage du son que vous avez effectué (page 20) est activé.

## Renforcement des graves

— D-bass

Vous pouvez exploiter des graves claires et puissantes. La fonction D-bass renforce les signaux de basse fréquence et les signaux de haute fréquence avec une courbe plus tendue qu'une fonction d'accentuation classique. Vous entendez plus distinctement les graves, même si le volume de la partie vocale reste au même niveau. Vous pouvez renforcer et ajuster les graves à l'aide de la touche **(D-BASS)**.

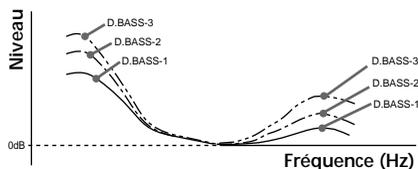

### Réglage de la courbe des graves

Appuyez plusieurs fois de suite sur **(D-BASS)** pour sélectionner la courbe des graves voulue.

L'effet s'intensifie à mesure que la valeur D-BASS augmente.

### Remarque

Les graves peuvent être distordues au même volume. Si les graves sont distordues, sélectionnez une courbe de graves moins efficace.

## Entretien

### Remplacement du fusible

En cas de remplacement du fusible, veillez à utiliser un fusible dont l'intensité correspond à celle inscrite sur le fusible. Si le fusible grille, vérifiez le branchement de l'alimentation et remplacez le fusible. Si le fusible grille une nouvelle fois après avoir été remplacé, cela peut révéler une défaillance interne de l'appareil. Le cas échéant, consultez un revendeur Sony.

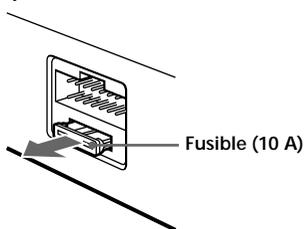

### Avertissement

N'utilisez jamais de fusible dont l'intensité dépasse celle du fusible fourni avec l'appareil, car vous risqueriez d'endommager l'appareil.

### Nettoyage des connecteurs

L'appareil ne peut pas fonctionner correctement si les connecteurs entre l'appareil et la façade sont souillés. Pour éviter cela, enlevez la façade (page 8) et nettoyez les connecteurs à l'aide d'un coton-tige imbibé d'alcool. N'exercez pas une pression trop forte. Vous risquez sinon d'endommager les connecteurs.

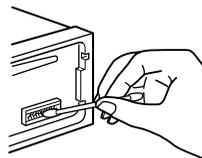

Autoradio

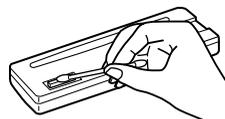

Dos de la façade

### Remarques

- Pour des raisons de sécurité, coupez le moteur avant de nettoyer les connecteurs et retirez la clé du contact.
- Ne touchez jamais les connecteurs directement avec les mains ou avec un ustensile métallique.

## Remplacement de la pile au lithium

Lorsque la pile s'affaiblit, l'autonomie de la mini-télécommande diminue. Remplacez la pile par une nouvelle pile au lithium CR2025. L'utilisation de toute autre pile peut présenter un risque d'incendie ou d'explosion.

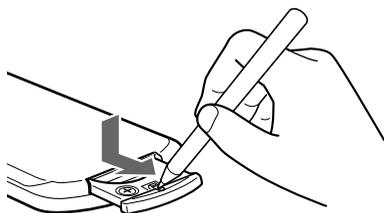

côté + vers le haut

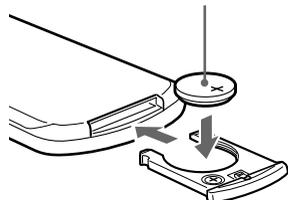

## Remarques sur la pile au lithium

- Gardez la pile au lithium hors de portée des enfants. En cas d'ingestion de la pile, consultez immédiatement un médecin.
- Nettoyez la pile au moyen d'un chiffon sec pour assurer un contact optimal.
- Veillez à respecter les polarités correctes lors de la mise en place de la pile.
- Ne saisissez pas la pile avec des pinces métalliques, car cela risque de provoquer un court-circuit.

### AVERTISSEMENT

Utilisée de façon incorrecte, la pile peut exploser. Ne pas la recharger, la démonter ni la jeter au feu.

## Retrait de l'appareil

### 1 Déposez la façade.

- 1 Retirez le panneau avant (page 8).

- 2 Appuyez sur l'attache du panneau avant avec un tournevis fin.

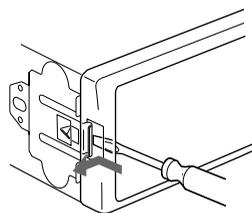

- 3 Répétez l'étape 2 pour l'autre côté.

### 2 Retirez l'appareil

- 1 Utilisez un fin tournevis pour enfoncer l'attache du côté gauche de l'appareil, puis tirez le côté gauche de l'appareil jusqu'au dégagement complet du côté gauche.

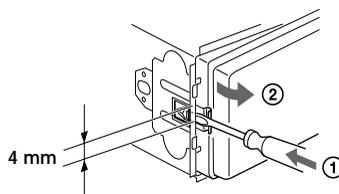

- 2 Répétez l'étape 1 du côté droit.

- 3 Faites glisser l'appareil en dehors de sa cage de montage.

# Spécifications

## Lecteur CD

Rapport signal-bruit	90 dB
Réponse en fréquence	10 – 20.000 Hz
Pleurage et scintillement	En dessous du seuil mesurable

## Radio

### FM

Plage de syntonisation	87,5 – 108,0 MHz
Borne d'antenne	Connecteur d'antenne externe
Fréquence intermédiaire	10,7 MHz/450 kHz
Sensibilité utile	8 dBf
Sélectivité	75 dB à 400 kHz
Rapport signal-bruit	66 dB (stéréo), 72 dB (mono)
Distorsion harmonique à 1 kHz	0,6 % (stéréo), 0,3 % (mono)
Séparation	35 dB à 1 kHz
Réponse en fréquence	30 – 15.000 Hz

### PO/GO (MW/LW)

Plage de syntonisation	PO : 531 – 1.602 kHz GO : 153 – 279 kHz
Borne d'antenne	Connecteur d'antenne externe
Fréquence intermédiaire	10,7 MHz/450 kHz
Sensibilité	PO : 30 µV GO : 40 µV

## Amplificateur de puissance

Sorties	Sorties pour haut-parleurs (connecteurs de sécurité)
Impédance de haut-parleurs	4 – 8 ohms
Puissance utile maximum	50 W × 4 (à 4 ohms)

## Caractéristiques générales

Sorties	Fil de commande de relais d'antenne électrique
Entrées	Fil de commande de mise en sourdine téléphone
Commandes de tonalité	Graves ± 9 dB à 100 Hz Aiguës ± 9 dB à 10 kHz
Puissance de raccordement	Batterie de voiture 12 V CC (masse négative)
Dimensions	Approx. 178 × 50 × 177 mm (l/h/p)
Dimensions de montage	Approx. 182 × 53 × 161 mm (l/h/p)
Poids	Approx. 1,2 kg
Accessoires fournis	Eléments d'installation et de raccordement (1 jeu) Etui pour la façade (1)
Accessoires en option	Mini-télécommande RM-X114 Satellite de commande RM-X45
Appareils en option	Changeur de CD (6 disques) CDX-T69 Changeur MD (6 disques) MDX-66XLP Memory stick MG du système de lecteur MGS-X1

### Remarque

*Cet appareil ne peut pas être branché sur un préamplificateur numérique ou un égaliseur.*

*La conception et les spécifications sont sujettes à modifications sans préavis.*

---

## Dépannage

La liste de contrôle suivante vous aidera à remédier aux problèmes que vous pourriez rencontrer avec cet appareil.  
Avant de passer en revue la liste de contrôle ci-dessous, vérifiez les procédures de raccordement et d'utilisation.

---

### Généralités

---

#### Pas de son.

- Baissez ou augmentez le volume en tournant la commande rotative VOL dans le sens des aiguilles d'une montre.
- Annulez la fonction ATT.
- Réglez la commande de la balance avant-arrière dans la position centrale pour un système avec 2 enceintes.

---

#### Le contenu de la mémoire a été effacé.

- La touche RESET a été enfoncée.  
→ Recommencez la procédure d'enregistrement dans la mémoire.
- Le cordon d'alimentation ou la batterie a été déconnecté.
- Le cordon d'alimentation n'est pas raccordé correctement.

---

#### Aucun bip sonore.

Le bip sonore a été désactivé (page 20).

---

#### Les indications disparaissent/n'apparaissent pas dans la fenêtre d'affichage.

- L'affichage de l'horloge disparaît si vous appuyez sur (OFF) pendant 2 secondes.  
→ Appuyez une nouvelle fois sur (OFF) pendant 2 secondes pour afficher l'horloge.
- Déposez la façade et nettoyez les connecteurs. Pour plus de détails, voir la procédure "Nettoyage des connecteurs" (page 22).

---

#### Lorsque vous arrêtez la lecture d'un CD ou la réception radio, l'horloge n'est pas affichée.

M.DSPL est affiché (Le mode M.DSPL était réglé sur 1 ou 2).  
→ Réglez le mode M.DSPL sur "off" (page 20).

---

#### Les stations mémorisées et l'heure sont effacées.

#### Le fusible a grillé.

#### Des sons sont émis lorsque la clé de contact est sur la position ON, ACC ou OFF.

Les fils de commande ne correspondent pas au connecteur d'alimentation de l'accessoire du véhicule.

---

#### Aucune alimentation ne parvient à l'appareil.

- Vérifiez les raccordements. Si tout est en ordre, vérifiez le fusible.
- Le véhicule ne dispose pas de position ACC.  
→ Appuyez sur (SOURCE) (ou insérez un disque) pour allumer l'appareil.

---

#### L'appareil est alimenté en continu.

Le véhicule n'a pas de position ACC.

---

#### L'antenne électrique ne sort pas.

L'antenne électrique n'a pas de relais.

---

### lecture CD

---

#### Impossible d'introduire un disque.

- Un autre CD est déjà en place.
- Le CD est introduit à l'envers en forçant ou dans le mauvais sens.

---

#### La lecture ne commence pas.

- Disque encrassé ou défectueux.
- CD-R/CD-RW non finalisé.
- Vous avez essayé de lire un CD-R/CD-RW qui n'est pas conçu pour l'usage audio.
- Il est possible que ce lecteur ne lise pas certains CD-Rs/CD-RWs selon l'équipement utilisé pour l'enregistrement ou l'état du disque.

---

#### Un disque est éjecté automatiquement.

La température ambiante dépasse 50°C.

---

#### Le CD n'est pas éjecté.

#### Les touches de commande sont inopérantes.

Appuyez sur la touche RESET.

---

#### Le son est irrégulier à cause des vibrations.

- L'appareil est installé suivant un angle de plus de 60°.
- L'appareil n'a pas été installé à un endroit suffisamment stable de la voiture.

---

#### Le son saute.

Disque encrassé ou défectueux.

page suivante →

## Réception radio

### Impossible de syntoniser une présélection.

- Enregistrez la fréquence correcte dans la mémoire.
- Le signal d'émission est trop faible.

### Impossible de recevoir les stations.

#### Le son comporte des parasites.

- Raccordez un fil de commande d'antenne électrique (bleu) ou un fil d'alimentation d'accessoire (rouge) au câble d'alimentation de l'amplificateur d'antenne de la voiture. (Uniquement si votre voiture est équipée d'une antenne FM/PO/GO intégrée dans la vitre arrière/latérale.)
- Vérifiez les connexions de l'antenne du véhicule.
- L'antenne automatique ne sort pas.  
→ Vérifiez les connexions du fil de commande de l'antenne électrique.
- Vérifiez la fréquence.

### La syntonisation automatique est impossible.

- Le mode de recherche locale est réglé sur "ON".  
→ Réglez le mode de recherche locale sur "OFF" (page 14).
- Le signal d'émission est trop faible.  
→ Effectuez une syntonisation manuelle.

### L'indication "ST" clignote.

- Syntonisez la fréquence correctement.
- Le signal d'émission est trop faible.  
→ Sélectionnez le mode de réception monaural (page 14).

### Une émission diffusée en stéréo est entendue en monaural.

L'appareil est en mode de réception monaural.  
→ Annulez le mode de réception monaural (page 14).

## Fonctions RDS

### La fonction (SEEK) démarre après quelques secondes d'écoute.

La station ne diffuse pas de messages de radioguidage ou émet avec un faible signal.  
→ Appuyez plusieurs fois sur (TA) jusqu'à ce que "TA-OFF" apparaisse.

### Aucun message de radioguidage.

- Activez "TA".
- La station n'émet pas d'informations routières malgré le message TP.  
→ Syntonisez une autre station.

### PTY affiche "-----".

- La station écoutée n'est pas une station RDS.
- Les données RDS ne sont pas reçues.

## Affichages d'erreur/ Messages

### Affichages d'erreur

Les indications suivantes clignotent pendant environ 5 secondes et une alarme retentit.

#### ERROR\*1

- Un CD est souillé ou a été introduit à l'envers.  
→ Nettoyez ou introduisez correctement le CD\*2.
- Un CD ne peut pas être lu en raison de problèmes rencontrés.  
→ Insérez un autre CD\*2.

#### HI TEMP

La température ambiante est supérieure à 50°C.  
→ Attendez que la température descende sous les 50°C.

#### NO DISC

Aucun disque n'est inséré dans le lecteur CD.  
→ Insérez des disques dans le lecteur CD.

#### RESET

Le lecteur CD ne peut pas fonctionner en raison de problèmes rencontrés.  
→ Appuyez sur la touche RESET de l'appareil.

\*1 Lorsqu'une erreur se produit au cours de la lecture d'un CD, le numéro de disque du CD n'apparaît pas dans l'affichage.

\*2 Le numéro du disque déclenchant l'erreur est affiché.

Si ces solutions ne permettent pas de remédier au problème, consultez votre revendeur Sony le plus proche.

## Messages

#### L.SEEK +/-

Le mode de recherche locale est activé pendant une syntonisation automatique (page 14).

#### NO AF

Il n'existe pas de fréquence alternative pour la station en question.



# Benvenuti !

Grazie per l'acquisto del lettore di compact disc Sony. Utilizzando i seguenti accessori di controllo sarà possibile usufruire di una varietà di funzioni:

- Unità CD/MD opzionali (lettori e cambia CD/MD)\*1.
- Informazioni di testo relative al CD TEXT (visualizzate durante la riproduzione di CD TEXT\*2).
- **Accessori di controllo opzionali**
  - Telecomando a scheda  
RM-X114
  - Telecomando a rotazione  
RM-X4S

\*1 *Questo apparecchio funziona unicamente con prodotti Sony.*

\*2 *Un CD TEXT è un CD audio che include informazioni quali il titolo del disco, il nome dell'artista e i titoli dei brani. Queste informazioni sono registrate sul disco.*

**CLASS 1  
LASER PRODUCT**

Questa etichetta è posta nella parte inferiore esterna.

**CAUTION—INVISIBLE LASER RADIATION WHEN OPEN  
DO NOT STARE INTO BEAM OR  
VIEW DIRECTLY WITH OPTICAL INSTRUMENTS**

Questa etichetta si trova nel rivestimento interno dell'unità.



# Indice

Posizione dei comandi .....	4
Precauzioni .....	6
Note sui compact disc .....	6

## Operazioni preliminari

Azzeramento dell'apparecchio .....	7
Estrazione del pannello frontale .....	8
Impostazione dell'orologio .....	9

## Letture CD

### Apparecchio CD/MD (opzionale)

Riproduzione di un disco .....	9
Voci visualizzate .....	10
Scorrimento automatico dei nomi — Scorrimento automatico .....	10
Riproduzione ripetuta dei brani — Riproduzione ripetuta .....	11
Riproduzione casuale dei brani — Riproduzione in ordine casuale .....	11
Assegnazione di un nome a un CD — Funzione di promemoria disco* .....	11
Ricerca di un disco in base al nome — Elenco* .....	12

\* Funzioni disponibili con un lettore CD/MD opzionale

## Radio

Memorizzazione automatica delle stazioni — BTM (memorizzazione della sintonia migliore) .....	13
Memorizzazione delle stazioni desiderate .....	13
Ricezione delle stazioni memorizzate .....	13

## RDS

Presentazione della funzione RDS .....	14
Risintonizzazione automatica per una migliore ricezione — Funzione AF .....	15
Ricezione dei notiziari sul traffico — TA/TP .....	16
Preimpostazione delle stazioni RDS con i dati AF e TA .....	16
Sintonizzazione delle stazioni in base al tipo di programma — PTY .....	17
Impostazione automatica dell'orologio — CT .....	18

## Altre funzioni

Utilizzo del telecomando a rotazione .....	18
Regolazione delle caratteristiche dell'audio .....	20
Attenuazione rapida del suono .....	20
Modifica delle impostazioni dell'audio e del display .....	20
Selezione della posizione del suono — Posizione preferita (MBP) .....	21
Riproduzione dei bassi più potente — D-bass .....	21

## Informazioni aggiuntive

Manutenzione .....	22
Rimozione dell'apparecchio .....	23
Caratteristiche tecniche .....	24
Guida alla soluzione dei problemi .....	25
Messaggi di errore/Messaggi .....	26

## Posizione dei comandi

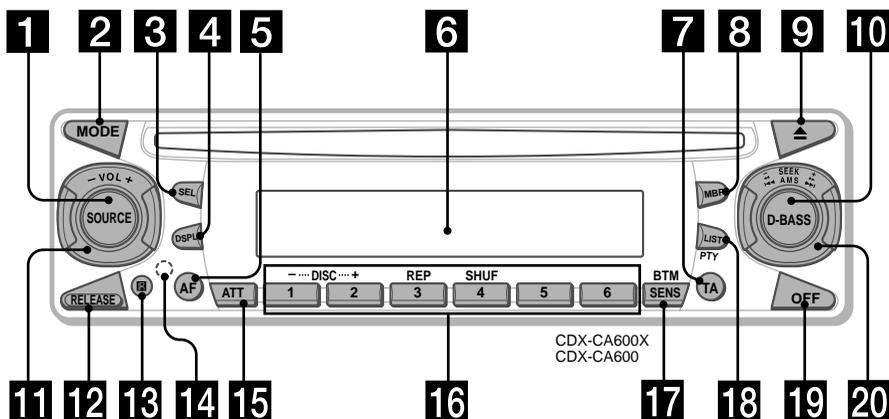

Fare riferimento alle pagine indicate per ulteriori dettagli.

- |  |   |
|--|---|
| <p><b>1</b> Tasto SOURCE (Accensione/Radio/CD/ MD) 9, 10, 12, 13, 16</p> <p><b>2</b> Tasto MODE 10, 12, 13, 16</p> <p><b>3</b> Tasto SEL (selezione) 9, 10, 11, 12, 18, 20, 21</p> <p><b>4</b> Tasto DSPL (per cambiare il modo del display) 9, 10, 12, 14</p> <p><b>5</b> Tasto AF 15, 16</p> <p><b>6</b> Finestra del display</p> <p><b>7</b> Tasto TA 16</p> <p><b>8</b> Tasto MBP (Posizione preferita) 21</p> <p><b>9</b> Tasto ▲ (espulsione) 9</p> <p><b>10</b> Tasto D-BASS 21</p> <p><b>11</b> Manopola di controllo VOL (volume) -/+ 9, 11, 12, 16, 20</p> <p><b>12</b> Tasto RELEASE (rilascio pannello frontale) 8</p> <p><b>13</b> Ricevitore per il telecomando a scheda</p> | <p><b>14</b> Tasto RESET (situato nella parte anteriore dell'apparecchio, dietro al pannello frontale) 7</p> <p><b>15</b> Tasto ATT (attenuamento) 20</p> <p><b>16</b> Tasti numerici 10, 13, 15, 16, 18, 20</p> <p>    ① DISC - 10</p> <p>    ② DISC + 10</p> <p>    ③ REP 11</p> <p>    ④ SHUF 11</p> <p><b>17</b> Tasto SENS/BTM 13, 14, 16</p> <p><b>18</b> Tasto LIST/PTY (il tipo di programma) 11, 12, 17</p> <p><b>19</b> Tasto OFF* 8, 9</p> <p><b>20</b> Manopola di controllo SEEK/AMS -/+ 9, 12, 13, 14, 15, 17</p> |
|--|---|

\* **Informazioni importanti per quando si effettua l'installazione su un'auto sprovvista della posizione ACC sull'interruttore di accensione**  
 Accertarsi di premere **(OFF)** sull'apparecchio per 2 secondi per disattivare il display dell'orologio dopo aver spento il motore.  
 Altrimenti, se il display non viene disattivato, verrà scaricata la batteria.

**Telecomando a scheda RM-X114  
(opzionale)**

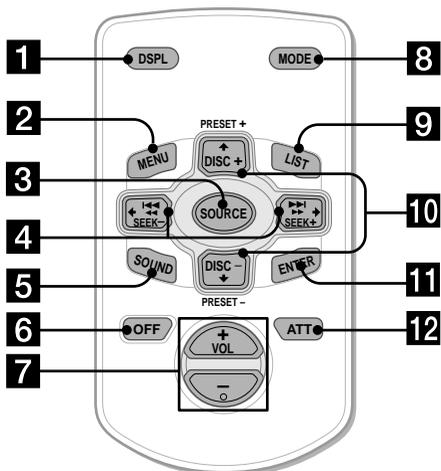

I tasti del telecomando a scheda corrispondenti a quelli dell'apparecchio controllano le stesse funzioni.

- 1** Tasto DSPL
- 2** Tasto MENU\*
- 3** Tasto SOURCE
- 4** Tasti SEEK (←/→)
- 5** Tasto SOUND (utilizzato come il tasto **3** SEL in questo apparecchio)
- 6** Tasto OFF
- 7** Tasti VOL (-/+)
- 8** Tasto MODE
- 9** Tasto LIST
- 10** Tasti DISC/PRESET (↑/↓)
- 11** Tasto ENTER\*
- 12** Tasto ATT

\* Non disponibile per il presente modello

**Nota**

Se l'apparecchio viene spento premendo (OFF) per 2 secondi, non sarà possibile farlo funzionare con il telecomando a scheda a meno che non venga premuto (SOURCE) sull'apparecchio o venga prima inserito un disco per attivare l'apparecchio.

**Suggerimento**

Per i dettagli su come sostituire le batterie, fare riferimento alla sezione relativa alla "Sostituzione della batteria al litio" (pagina 23).

## Precauzioni

- Se l'auto è stata parcheggiata al sole, attendere che l'apparecchio si raffreddi prima di utilizzarlo.
- L'antenna elettrica si estende automaticamente mentre l'apparecchio è in funzione.

Per eventuali domande o problemi riguardanti l'apparecchio non trattati nel presente manuale, rivolgersi al più vicino rivenditore Sony.

### Formazione di condensa

Nei giorni di pioggia o in zone molto umide, è possibile che l'umidità si condensi sulle lenti all'interno del lettore e sul display, impedendo il corretto funzionamento dell'apparecchio. In questo caso, rimuovere il disco e attendere per circa un'ora in modo che l'umidità evapori completamente.

### Per mantenere una qualità elevata del suono

Fare attenzione a non versare alcun liquido sull'apparecchio o sui CD.

## Note sui compact disc

- Per mantenere puliti i CD, non toccare la superficie e maneggiarli tenendoli per il bordo.
- Tenere i CD nella loro custodia o in un apposito contenitore quando non vengono utilizzati. Non esporre i CD a temperature elevate ed evitare di lasciarli nell'auto parcheggiata al sole o sul cruscotto.

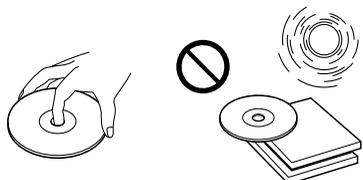

- Non applicare etichette sui CD e non utilizzarli con residui adesivi o inchiostro, onde evitare l'arresto del CD durante la riproduzione o danni all'apparecchio e ai CD stessi.

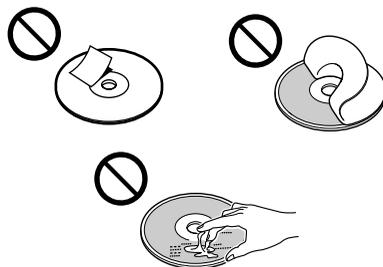

- Non utilizzare dischi su cui sono applicate etichette o adesivi.  
Se vengono utilizzati tali tipi di disco, potrebbero verificarsi i seguenti problemi di funzionamento:
  - Non è possibile espellere il disco (a causa di un'etichetta o di un adesivo sporgente che inceppa il meccanismo di espulsione).
  - Non è possibile leggere i dati audio in modo corretto (ad esempio, la riproduzione salta o non funziona) a causa del restringimento per surriscaldamento di un adesivo o di un'etichetta che può deformare il disco.
- Non riprodurre dischi dalla forma irregolare quali CD a forma di cuore o di stella con questo apparecchio, onde evitare problemi di funzionamento al lettore. Non utilizzare questo genere di dischi.
- Non è possibile riprodurre CD da 8 cm.

# Operazioni preliminari

- Prima della riproduzione, pulire i CD con un panno apposito disponibile in commercio. Pulire ciascun disco partendo dal centro verso l'esterno. Non usare solventi come benzene, acqueragia, pulitori reperibili in commercio o spray antistatici per dischi analogici.



## Note sui CD-R/CD-RW

- Su questo apparecchio è possibile riprodurre CD-R (CD registrabili)/CD-RW (CD riscrivibili) audio. Controllare i seguenti marchi per distinguere i CD-R/CD-RW audio.



I seguenti marchi indicano che i CD non sono di tipo audio.



- Alcuni CD-R/CD-RW potrebbero non venire riprodotti su questo apparecchio (a seconda dell'apparecchiatura utilizzata per la registrazione o delle condizioni del CD).
- Non è possibile riprodurre CD-R/CD-RW non finalizzati\*.

\* Processo necessario affinché un CD-R/CD-RW registrato possa essere riprodotto su un lettore di CD audio.

## Azzeramento dell'apparecchio

Se si utilizza l'apparecchio per la prima volta o si è sostituita la batteria dell'auto, è necessario azzerare l'apparecchio.

Rimuovere il pannello frontale e premere il tasto RESET con un oggetto appuntito, come una penna a sfera.

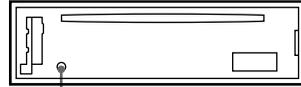

Tasto RESET

### Nota

Premendo il tasto RESET verranno cancellate le impostazioni dell'orologio e alcune funzioni memorizzate.

## Estrazione del pannello frontale

Il pannello frontale di questo apparecchio può essere estratto per evitare il furto dell'apparecchio.

### Segnale di avvertimento

Se la chiave di accensione si trova nella posizione OFF senza che il pannello frontale sia stato rimosso, viene emesso per alcuni secondi un segnale acustico di avvertimento. Se si collega un amplificatore di potenza opzionale e non si utilizza l'amplificatore incorporato, il segnale di avvertimento viene disattivato.

#### 1 Premere (OFF)\*.

La riproduzione di CD o la ricezione di programmi radio si arresta (rimangono attivi il display e l'illuminazione dei tasti).

\* Se l'auto è priva della posizione ACC per la chiave di avviamento, accertarsi di disattivare l'apparecchio premendo (OFF) per 2 secondi onde evitare di scaricare la batteria.

#### 2 Premere (RELEASE), quindi tirare verso l'esterno.

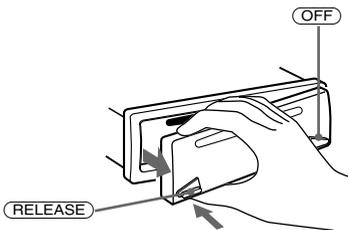

#### Note

- Se si estrae il pannello mentre l'apparecchio è ancora acceso, l'alimentazione viene disattivata automaticamente per evitare di danneggiare i diffusori.
- Fare attenzione a non far cadere il pannello frontale e a non esercitare una pressione eccessiva sul pannello o sul relativo display.
- Non esporre il pannello frontale a temperature elevate o umidità. Evitare di lasciarlo nell'auto parcheggiata o sul cruscotto.

#### Suggerimento

Durante il trasporto conservare il pannello frontale nella sua custodia.

## Applicazione del pannello frontale

Applicare la parte (A) del pannello frontale alla parte (B) dell'apparecchio come mostrato nell'illustrazione e premere il lato sinistro finché non scatta in posizione.

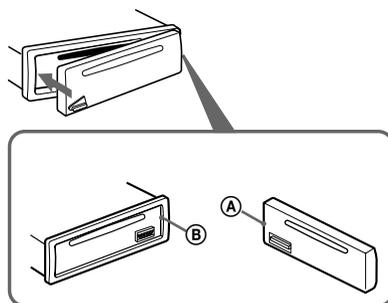

#### Nota

Non mettere nulla sulla superficie interna del pannello frontale.

## Impostazione dell'orologio

L'orologio mostra l'indicazione digitale dell'ora in base al sistema delle 24 ore.

Esempio: impostazione dell'orologio alle 10:08

- 1 Premere **(DSPL)** per 2 secondi.  
L'indicazione dell'ora lampeggia.



- 1 Ruotare la manopola di controllo VOL per impostare l'ora.
- 2 Premere **(SEL)**.  
L'indicazione dei minuti lampeggia.
- 3 Ruotare la manopola di controllo VOL per impostare i minuti.

- 2 Premere **(DSPL)**.



L'orologio viene attivato. Quando l'impostazione dell'orologio è completata, il display torna al modo di riproduzione normale.

### Suggerimento

È possibile impostare l'orologio automaticamente tramite la funzione RDS (pagina 18).

## Lettores CD Apparecchio CD/MD (opzionale)

Oltre a riprodurre CD, con questo apparecchio è possibile controllare unità CD/MD esterne. Se si collega un apparecchio CD opzionale dotato della funzione CD TEXT, quando viene riprodotto un disco CD TEXT nel display appaiono le informazioni CD TEXT.

## Riproduzione di un disco

(con questo apparecchio)

Inserire un CD (lato etichetta verso l'alto).



La riproduzione inizia automaticamente.

Se è già inserito un CD, premere più volte **(SOURCE)** finché non appare "CD" per avviare la riproduzione.

Per	Seguire quanto segue
Interrompere la riproduzione	Premere <b>(OFF)</b> .
Estrarre il CD.	Premere <b>▲</b> .
Saltare i brani – Sensore musicale automatico	Ruotare la manopola di controllo SEEK/AMS. [una volta per ciascun brano]
Avanzamento rapido/indietro – Ricerca manuale	Ruotare la manopola di controllo SEEK/AMS. [tenere premuto fino al punto desiderato]

### Note

- Quando termina l'ultimo brano del CD, la riproduzione viene riavviata dal primo brano.
- Se sono collegati apparecchi opzionali, la riproduzione della stessa fonte verrà continuata sull'apparecchio CD/MD opzionale.

continua alla pagina successiva →

## (con un apparecchio opzionale)

- 1 Premere più volte **(SOURCE)** per selezionare "CD" o "MD (MS\*)".
- 2 Premere più volte **(MODE)** fino a visualizzare l'apparecchio desiderato. La riproduzione viene avviata.

\* MS: lettore MG Memory Stick System-up MGS-X1

Per	Premere
Ignorare i dischi	<b>(1)</b> (DISC -) o
- Selezione del disco	<b>(2)</b> (DISC +)

### Avvertenze per il collegamento di apparecchi MGS-X1 e MD

Questo apparecchio riconosce MGS-X1 come apparecchio MD.

- Se si desidera utilizzare MGS-X1, premere **(SOURCE)** per selezionare "MS" o "MD". Se sul display della sorgente viene visualizzato "MS", MGS-X1 viene attivato. Se sul display della sorgente viene visualizzato "MD", premere **(MODE)** per selezionare "MS", quindi avviare la riproduzione.
- Se si desidera utilizzare un apparecchio MD, premere **(SOURCE)** per selezionare "MD" o "MS". Se sul display della sorgente viene visualizzato l'apparecchio MD desiderato, è possibile avviare la riproduzione. Se sul display della sorgente vengono visualizzati "MS" o un altro apparecchio MD, premere **(MODE)** per selezionare l'apparecchio MD desiderato, quindi avviare la riproduzione.

## Voci visualizzate

Sorgente (Numero del disco\*)

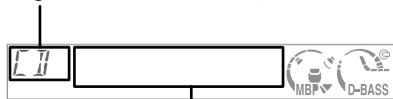

### Voci visualizzate

- Orologio
- Numero del brano/Tempo di riproduzione trascorso
- Titolo del disco\*<sup>2</sup>/Nome dell'artista\*<sup>3</sup>
- Titolo del brano\*<sup>4</sup>

Per	Premere
Cambiare la voce visualizzata	<b>(DSPL)</b>

\*<sup>1</sup> Se è collegato un apparecchio CD/MD opzionale.

\*<sup>2</sup> Se premendo **(DSPL)** appare "NO NAME" significa che non esiste alcun promemoria disco (pagina 11) o nome preregistrato da visualizzare.

\*<sup>3</sup> Solo per i CD TEXT con il nome degli autori.

\*<sup>4</sup> Solo per CD TEXT con il titolo del brano.

### Note

- I nomi dei CD, degli artisti e i titoli dei brani possono essere visualizzati con un massimo di 8 caratteri.
- Alcuni caratteri potrebbero non venire visualizzati.
- Su questo apparecchio non è possibile visualizzare il nome dell'artista per ciascun brano di un CD TEXT.

## Scorrimento automatico dei nomi

### — Scorrimento automatico

Se il nome del disco, dell'artista o del brano su un disco CD TEXT supera gli 8 caratteri ed è attivata la funzione di scorrimento automatico, sul display scorrono automaticamente le seguenti informazioni:

- Il nome del disco appare quando il disco viene cambiato (se è selezionato il nome del disco).
- Il nome del brano appare quando il brano cambia (se è selezionato il nome del brano).

Se si preme **(DSPL)** per cambiare la voce sul display, il nome del disco o del brano sul disco CD TEXT scorre automaticamente sia che la funzione sia attiva o meno.

### Selezione di "A.SCR.L-ON"

Durante la riproduzione, premere contemporaneamente **(SEL)** e **(3)**.

Dopo 2 secondi appare automaticamente il display normale.

Per selezionare "A.SCR.L-OFF", premere di nuovo **(SEL)** e **(3)** contemporaneamente.

### Nota

Se un disco contiene molti caratteri, potrebbe verificarsi quanto segue:

- Alcuni caratteri non vengono visualizzati.
- La funzione di scorrimento automatico non funziona.



## Riproduzione ripetuta dei brani — Riproduzione ripetuta

Una volta raggiunto il termine, il disco inserito nell'unità principale è in grado di riprodurre nuovamente un brano o l'intero disco. Per la riproduzione ripetuta è possibile selezionare:

- REP-1 — per ripetere un brano.
- REP-2\* — per impostare la riproduzione ripetuta del disco.

\* Disponibile solo quando sono collegati uno o più apparecchi CD/MD opzionali.

Durante la riproduzione, premere più volte **3** (REP) fino a visualizzare l'impostazione desiderata.

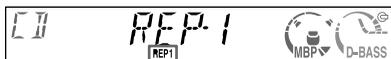

Viene visualizzato l'indicatore "REP".

Viene avviata la riproduzione ripetuta.

Per tornare al modo di riproduzione normale, selezionare "REP-OFF".

## Riproduzione casuale dei brani — Riproduzione in ordine casuale

Le impostazioni possibili sono:

- SHUF-1 — per riprodurre i brani del disco corrente in ordine casuale.
- SHUF-2\*<sup>1</sup> — per riprodurre i brani nell'apparecchio CD (MD) corrente (opzionale) in ordine casuale.
- SHUF-ALL\*<sup>2</sup> — per riprodurre tutti i brani in tutti gli apparecchi CD (MD) opzionali in ordine casuale (incluso questo apparecchio).

\*<sup>1</sup> Disponibile solo quando uno o più apparecchi CD (MD) opzionali sono collegati.

\*<sup>2</sup> Disponibile solo se sono collegati uno o più apparecchi CD opzionali oppure due o più apparecchi MD opzionali.

Durante la riproduzione, premere più volte **4** (SHUF) fino a visualizzare l'impostazione desiderata.

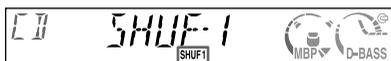

Viene visualizzato l'indicatore "SHUF".

Viene avviata la riproduzione casuale.

Per tornare al modo di riproduzione normale, selezionare "SHUF-OFF".

### Nota

Mediante la funzione "SHUF-ALL" non è possibile riprodurre in ordine casuale i brani nei lettori CD insieme a quelli nei lettori MD.

## Assegnazione di un nome a un CD — Funzione di promemoria disco (per un lettore CD con la funzione CUSTOM FILE)

È possibile assegnare un nome a un disco (funzione di promemoria disco). È possibile inserire fino a 8 caratteri per ogni disco. Se si assegna un nome a un CD, è possibile individuarlo per nome (pagina 12).

**1** Avviare la riproduzione del disco a cui si desidera assegnare il titolo mediante un apparecchio CD dotato della funzione CUSTOM FILE.

**2** Premere **LIST/PTY** per 2 secondi.

Modo di composizione/modifica del nome

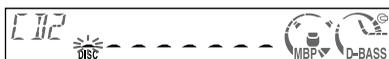

Durante la procedura di assegnazione del titolo l'apparecchio riproduce nuovamente il disco.

**3** Immettere i caratteri.

- 1** Ruotare la manopola di comando VOL per selezionare i caratteri desiderati. (A ↔ B ↔ C ↔ ... Z ↔ 0 ↔ 1 ↔ 2 ↔ ... 9 ↔ + ↔ - ↔ \* ↔ / ↔ \ ↔ > ↔ < ↔ . ↔ \_ ↔ A ...)

Per inserire uno spazio vuoto dopo un carattere, selezionare " \_ ".

**2** Premere **SEL** dopo aver individuato il carattere desiderato. Il carattere successivo lampeggia.

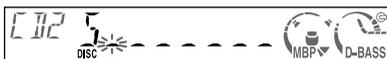

**3** Ripetere le istruzioni dei punti **1** e **2** per inserire tutto il nome.

**4** Per tornare al modo di riproduzione CD normale, premere **LIST/PTY** per 2 secondi.

### Suggerimenti

- Sovrascrivere o immettere " \_ " per correggere o cancellare un nome.
- È possibile assegnare un nome a un CD in un apparecchio sprovvisto della funzione CUSTOM FILE se tale apparecchio è collegato ad un lettore CD dotato di tale funzione. Il promemoria disco verrà conservato nella memoria del lettore CD provvisto della funzione CUSTOM FILE.

## Visualizzazione del promemoria disco

Tra le voci visualizzate, il promemoria disco ha la priorità rispetto alle altre informazioni di testo del CD.

Per	Premere
Visualizzare	(DSPL) durante la riproduzione di CD/CD TEXT

## Cancellazione del promemoria disco

- 1 Premere (SOURCE) più volte per selezionare "CD".
- 2 Premere (MODE) più volte per selezionare il lettore CD contenente il promemoria disco.
- 3 Premere (LIST/PTY) per 2 secondi.
- 4 Premere (DSPL) per 2 secondi.
- 5 Ruotare la manopola di comando VOL per selezionare il titolo del disco che si desidera cancellare.
- 6 Premere (SEL) per 2 secondi.  
Il nome è eliminato.  
Ripetere le istruzioni dei punti 5 e 6 per eliminare altri nomi.
- 7 Premere (LIST/PTY) per 2 secondi.  
L'apparecchio ripristina il modo di riproduzione normale di CD.

### Note

- Se le informazioni del promemoria relative ad un disco CD TEXT vengono cancellate, saranno visualizzate le informazioni di testo originali del disco.
- Se non è possibile individuare il promemoria disco che si desidera eliminare, selezionare un apparecchio CD diverso al punto 2.

## Ricerca di un disco in base al nome

— Elenco (per un lettore CD con la funzione CUSTOM FILE o un lettore MD)

È possibile utilizzare questa funzione per i dischi ai quali sono stati assegnati titoli personalizzati\*1 o per i dischi CD TEXT\*2.

\*1 Individuazione di un disco in base al nome assegnato: quando si assegna un nome a un CD (pagina 11) o a un MD.

\*2 Individuazione di un disco tramite le informazioni CD TEXT: quando si riproduce un disco CD TEXT su un lettore CD con la funzione CD TEXT.

- 1 Premere momentaneamente (LIST/PTY).  
Il display indica il nome assegnato al disco corrente.



- 2 Premere più volte (LIST/PTY) fino a che non viene individuato il disco desiderato.
- 3 Ruotare la manopola di controllo SEEK/AMS per avviare la riproduzione del disco.

### Note

- Una volta visualizzato per 5 secondi il titolo del disco, il display torna al modo di riproduzione normale.
- Durante la riproduzione MD i titoli dei brani non vengono visualizzati.
- Se non vi sono più dischi nel contenitore, nel display appare "NO DISC".
- Se non è stato assegnato un archivio personalizzato ad un disco, nel display appare "NO NAME".
- Se l'apparecchio non legge le informazioni del disco, "NOT READ" viene visualizzato nel display. Per caricare il disco, premere il tasto numerico, quindi scegliere il disco che non è stato caricato.
- Le informazioni vengono visualizzate in lettere maiuscole e alcuni tipi di lettere non vengono visualizzati affatto (durante la riproduzione MD).

# Radio

È possibile memorizzare fino a 6 stazioni per ogni banda (FM1, FM2, FM3, MW e LW).

## Sicurezza nella guida

Quando si sintonizzano le stazioni mentre si guida, usare la funzione BTM per evitare incidenti.

## Memorizzazione automatica delle stazioni

— BTM (memorizzazione della sintonia migliore)

Questa funzione seleziona le stazioni radiofoniche che trasmettono il segnale più forte nella banda selezionata e le memorizza in ordine di frequenza.

- 1 Premere più volte **(SOURCE)** per selezionare la radio.
- 2 Premere **(MODE)** più volte per selezionare la banda.
- 3 Premere **(SENS/BTM)** per 2 secondi. L'apparecchio memorizza stazioni seguendo l'ordine di frequenza sui tasti numerici. Quando l'impostazione è stata memorizzata viene emesso un segnale acustico.

### Note

- Se si ricevono solo poche stazioni a causa della debolezza dei segnali, alcuni tasti numerici manterranno la loro impostazione iniziale.
- Se il display visualizza un numero, l'apparecchio inizia a memorizzare le stazioni a partire da quella correntemente selezionata.

## Memorizzazione delle stazioni desiderate

È possibile preselezionare manualmente le stazioni desiderate sui tasti numerici prescelti.

- 1 Premere più volte **(SOURCE)** per selezionare il sintonizzatore.
- 2 Premere **(MODE)** più volte per selezionare la banda.
- 3 Ruotare la manopola di controllo SEEK/AMS per sintonizzarsi sulla stazione che si desidera memorizzare.
- 4 Premere il tasto numerico desiderato (da **(1)** a **(6)**) finché non appare "MEM". Nel display appare il tasto numerico.

### Nota

Se si tenta di memorizzare un'ulteriore stazione nello stesso tasto numerico, la stazione precedentemente memorizzata verrà eliminata.

## Ricezione delle stazioni memorizzate

- 1 Premere più volte **(SOURCE)** per selezionare la radio.
- 2 Premere **(MODE)** più volte per selezionare la banda.
- 3 Premere il tasto numerico (da **(1)** a **(6)**) su cui è memorizzata la stazione desiderata.

continua alla pagina successiva →

## Se non è possibile sintonizzarsi su una stazione preselezionata

— Sintonizzazione automatica/ Modo di ricerca locale

### Sintonizzazione automatica:

Ruotare la manopola di controllo SEEK/AMS per ricercare la stazione. La ricerca si arresta non appena l'apparecchio riceve una stazione. Ruotare la manopola di controllo SEEK/AMS fino a ricevere la stazione desiderata.

### Modo di ricerca locale:

Se la sintonizzazione automatica si arresta di frequente, premere più volte (SENS/BTM) fino a far apparire "LOCAL-ON".

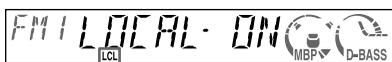

Viene visualizzato l'indicatore "LCL".

Vengono sintonizzate solo le stazioni con un segnale relativamente forte.

### Suggerimento

In caso sia nota la frequenza della stazione desiderata, ruotare la manopola di controllo SEEK/AMS fino a visualizzare la frequenza (sintonizzazione manuale).

## Se la ricezione in FM stereo non è soddisfacente

— Modo monofonico

Durante la ricezione della radio, premere più volte (SENS/BTM) finché non appare "MONO-ON".



Viene visualizzato l'indicatore "MONO".

Il suono migliorerà ma diventa monofonico (scompare l'indicazione "ST").

Per tornare al modo normale, selezionare "MONO-OFF".

## RDS

### Presentazione della funzione RDS

L'RDS (sistema dati radio) è un servizio che consente alle stazioni radio FM di trasmettere informazioni digitali aggiuntive oltre al normale segnale in radiofrequenza. Quando viene ricevuta una stazione con la funzione RDS viene visualizzata, ad esempio, una delle seguenti voci.

Sorgente

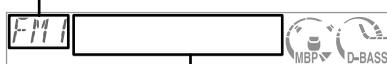

Voci visualizzate

- Ora
- Nome della stazione (Frequenza)
- Dati RDS

Per

Premere

Alternare tra ora/  
nome della stazione

(DSP/L)

### Servizi RDS

I dati RDS consentono ulteriori vantaggi, quali:

- Risintonizzazione automatica di un programma, utile durante i viaggi molto lunghi. — AF → pagina 15
- Ricezione dei notiziari sul traffico, anche durante l'ascolto di un altro programma o sorgente. — TA → pagina 16
- Selezione di stazioni in base al tipo di programma. — PTY → pagina 17
- Impostazione automatica dell'orologio. — CT → pagina 18

### Note

- A seconda del paese o dell'area di utilizzo, alcune funzioni RDS non sono disponibili.
- Se l'intensità del segnale è debole o se la stazione su cui si è sintonizzati non trasmette dati RDS, questa opzione potrebbe non funzionare correttamente.

# Risintonizzazione automatica per una migliore ricezione

— Funzione AF

La funzione AF (frequenza alternativa) consente la risintonizzazione continua sul segnale più forte della stazione che si sta ascoltando nell'area in cui ci si trova.

Le frequenze cambiano automaticamente.

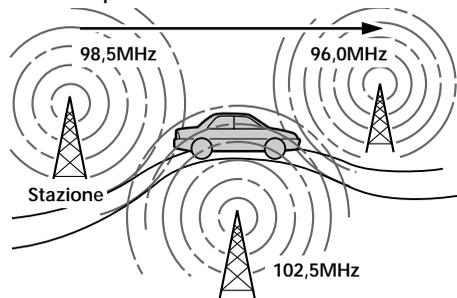

**1** Selezionare una stazione FM (pagina 13).

**2** Premere **(AF)** più volte fino a visualizzare "AF-ON".

L'apparecchio inizia la ricerca di una frequenza alternativa con un segnale più intenso nella stessa rete.

Se nel display lampeggia il messaggio "NO AF", la stazione sulla quale si è sintonizzati non dispone di frequenza alternativa.

## Note

- Se si desidera modificare l'impostazione di accensione/spengimento durante la riproduzione di un CD, premere **(AF)**.
- Se nella zona non sono disponibili stazioni alternative e non occorre individuarne una, disattivare la funzione AF selezionando "AF-OFF".

## Per le stazioni prive di frequenze alternative

Ruotare la manopola di controllo SEEK/AMS quando il nome della stazione lampeggia (entro 8 secondi).

L'apparecchio inizia la ricerca di un'altra frequenza con gli stessi dati PI (identificativo di programma) (viene visualizzato "PI SEEK").

Se l'apparecchio non riesce a trovare gli stessi dati PI, tornerà alla frequenza precedentemente selezionata.

## Ascolto di un programma locale

Quando è attivata la funzione AF, l'impostazione di fabbrica di questo apparecchio restringe la ricezione ad un'area specifica, in modo da non passare su un'altra stazione locale con una frequenza più potente. Se si abbandona l'area di ricezione del programma locale o se si desidera sfruttare per intero la funzione AF, premere **(AF)** per 2 secondi finché non appare "REG-OFF".

## Note

Questa caratteristica non funziona nel territorio del Regno Unito e in alcune altre zone.

## Funzione di collegamento locale (soltanto Regno Unito)

La funzione di collegamento locale consente di selezionare altre stazioni locali presenti nella zona, anche se non memorizzate sui tasti numerici.

- 1** Premere un tasto numerico (da **(1)** a **(6)**) su cui è stata memorizzata una stazione locale.
- 2** Entro 5 secondi, premere nuovamente il tasto numerico relativo alla stazione locale.
- 3** Ripetere questa operazione fino alla ricezione della stazione locale desiderata.

## Ricezione dei notiziari sul traffico — TA/TP

I dati dei notiziari sul traffico (TA) e dei programmi sul traffico (TP) consentono di sintonizzarsi automaticamente su una stazione FM che trasmette notizie relative al traffico, indipendentemente dal programma FM o dal CD che si sta ascoltando. L'apparecchio tornerà alla sorgente originale quando il notiziario sarà terminato.

Premere **(TA)** più volte fino a visualizzare "TA-ON".

L'apparecchio inizia la ricerca delle stazioni con le notizie sul traffico.

"TP" indica la ricezione di tali stazioni e "TA" lampeggia durante la trasmissione del notiziario. Se viene visualizzato "NO TP", l'apparecchio continuerà la ricerca di stazioni in cui sono disponibili programmi sul traffico.

Per annullare la ricezione dei notiziari sul traffico, selezionare "TA-OFF".

Per	Premere
Annullare il notiziario corrente	<b>(TA)</b>

### Suggerimento

È possibile annullare il notiziario corrente anche premendo **(SOURCE)** o **(MODE)**.

## Preimpostazione del volume dei notiziari sul traffico

È possibile regolare in anticipo il livello del volume dei notiziari sul traffico per evitare il mancato ascolto a causa di un volume inadeguato.

- 1 Ruotare la manopola di controllo VOL per regolare il livello di volume desiderato.
- 2 Premere **(TA)** per 2 secondi. Appare l'indicazione "TA" e l'impostazione viene registrata.

## Ricezione di annunci di emergenza

Se durante l'ascolto di una stazione FM o di un CD sono attivati AF o TA, l'apparecchio si sintonizzerà automaticamente su eventuali annunci di emergenza trasmessi.

## Preimpostazione delle stazioni RDS con i dati AF e TA

Nella preimpostazione di stazioni RDS, l'apparecchio memorizza i dati (attivazione/disattivazione) AF/TA di ciascuna stazione insieme alla relativa frequenza. È possibile selezionare impostazioni diverse (per AF, TA o entrambe) per le singole stazioni predefinite, oppure la stessa impostazione per tutte le stazioni. Se le stazioni vengono preimpostate con "AF ON" l'apparecchio memorizzerà automaticamente le stazioni con il segnale radio più potente.

## Preselezione della stessa impostazione per tutte le stazioni predefinite

- 1 Selezionare una banda FM (pagina 13).
- 2 Premere **(AF)** e/o **(TA)** per selezionare "AF-ON" e/o "TA-ON". Si noti che le selezioni "AF-OFF" e "TA-OFF" sono effettive sia per le stazioni RDS che per le stazioni che non dispongono di tale sistema.

- 3 Premere **(SENS/BTM)** finché "BTM" non lampeggia.

## Preselezione di impostazioni diverse per ciascuna stazione predefinita

- 1 Selezionare una banda FM e sintonizzarsi sulla stazione desiderata.
- 2 Premere **(AF)** e/o **(TA)** per selezionare "AF-ON" e/o "TA-ON".
- 3 Premere il tasto numerico desiderato finché non appare "MEM". Ripetere le istruzioni dal punto 1 per la preimpostazione di altre stazioni.

### Nota

Se si desidera modificare l'impostazione AF/TA durante la riproduzione di un CD, premere **(AF)** o **(TA)**.

# Sintonizzazione delle stazioni in base al tipo di programma — PTY

È possibile sintonizzarsi su una stazione selezionando il tipo di programma che si desidera ascoltare.

Tipo di programma	Indicazione visualizzata
Giornale radio	NEWS
Attualità	AFFAIRS
Informazioni	INFO
Sport	SPORT
Istruzione	EDUCATE
Teatro	DRAMA
Cultura	CULTURE
Scienza	SCIENCE
Vario	VARIED
Musica pop	POP M
Musica rock	ROCK M
Musica leggera	EASY M
Classica leggera	LIGHT M
Classica	CLASSICS
Altri tipi di musica	OTHER M
Bollettino metereologico	WEATHER
Finanza	FINANCE
Programmi per bambini	CHILDREN
Sociale	SOCIAL A
Religione	RELIGION
Chat show	PHONE IN
Viaggi	TRAVEL
Diversivi	LEISURE
Musica jazz	JAZZ
Musica country	COUNTRY
Musica nazionale	NATION M
Musica degli anni '50/'60	OLDIES
Musica folk	FOLK M
Documentari	DOCUMENT

## Nota

Nei paesi in cui non sono disponibili dati PTY (selezione tipo di programma), questa funzione non può essere utilizzata.

- 1 Premere **(LIST/PTY)** durante la ricezione FM.



Se la stazione trasmette dati PTY, viene visualizzato il nome del tipo di programma corrente. Se la stazione captata non è una stazione RDS o se non vengono ricevuti dati RDS, viene visualizzato "-----".

- 2 Premere **(LIST/PTY)** più volte fino a visualizzare il tipo di programma desiderato.

I tipi di programma vengono visualizzati nell'ordine illustrato nella tabella. Se nei dati RDS non è indicato il tipo di programma, viene visualizzato "NONE".



- 3 Ruotare la manopola di controllo SEEK/AMS.

L'apparecchio inizia la ricerca di una stazione che trasmette il tipo di programma selezionato.

# Impostazione automatica dell'orologio — CT

I dati CT (ora orologio) della trasmissione RDS impostano automaticamente l'ora.

## Selezione di "CT-ON"

Durante la ricezione radio, premere contemporaneamente (SEL) e (2).

L'ora è impostata.

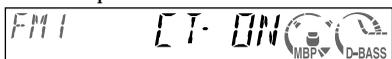

Dopo un secondo appare automaticamente il display normale.

Per selezionare "CT-OFF", premere di nuovo (SEL) e (2) contemporaneamente.

## Note

- La funzione CT potrebbe non funzionare anche se si riceve una stazione RDS.
- L'ora impostata dalla funzione CT e l'ora effettiva possono essere diverse.

# Altre funzioni

È inoltre possibile controllare l'apparecchio (e le unità CD/MD opzionali) tramite un telecomando a rotazione (opzionale)

## Utilizzo del telecomando a rotazione

Per prima cosa, applicare l'apposita etichetta in base a come si desidera montare il telecomando a rotazione.

Il telecomando a rotazione funziona tramite pressione dei tasti e/o rotazione dei comandi.

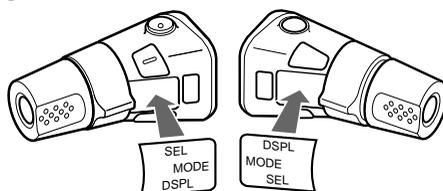

## Pressione dei tasti

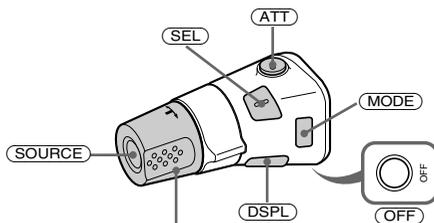

Ruotare il comando VOL per regolare il volume.

Premere	Per
(SOURCE)	Cambiare sorgente (radio/CD/MD* <sup>1</sup> )
(MODE)	Cambiare operazione (banda radio/lettore CD/lettore MD* <sup>1</sup> )
(ATT)	Attenuare l'audio
(OFF) * <sup>2</sup>	Arrestare la riproduzione o la ricezione della radio
(SEL)	Regolare e selezionare
(DSPL)	Cambiare la voce nel display



\*1 Solo se l'apparecchio opzionale corrispondente è collegato.

\*2 Se l'auto è priva della posizione ACC per la chiave di avviamento, accertarsi di disattivare l'apparecchio premendo (OFF) per 2 secondi onde evitare di scaricare la batteria.

## Tramite rotazione del telecomando

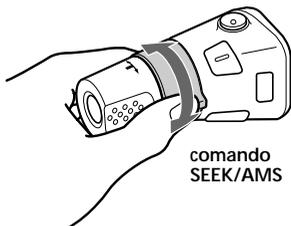

Ruotare e rilasciare per:

- Saltare i brani.
- Sintonizzare automaticamente le stazioni.

Ruotare, mantenere ruotato e rilasciare per:

- Avanzare/tornare indietro rapidamente all'interno di un brano.
- Trovare una stazione manualmente.

## Ruotare il telecomando e spingerlo verso l'interno



Spingere e ruotare il telecomando per:

- Ricevere le stazioni preimpostate.
- Cambiare disco\*.

\* Quando è collegato un lettore CD/MD opzionale.

## Modifica della direzione operativa

La direzione operativa dei comandi è impostata in fabbrica come illustrato qui sotto.

Per aumentare

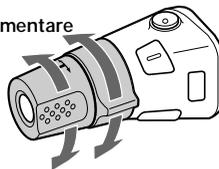

Per diminuire

Se si desidera montare il telecomando a rotazione sul lato destro del piantone di guida, è possibile invertire la direzione operativa dei comandi.

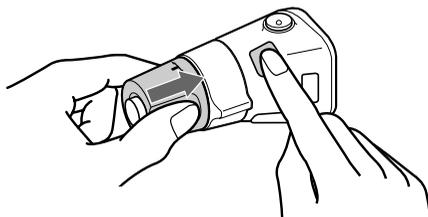

Premere (SEL) per 2 secondi premendo contemporaneamente il comando VOL.

## Regolazione delle caratteristiche dell'audio

È possibile regolare bassi, acuti, bilanciamento e attenuatore.

**1** Selezionare la voce da regolare premendo **(SEL)** più volte. Ogni volta che si preme **(SEL)**, le indicazioni nel display scorrono come segue:

BAS (bassi) → TRE (acuti) → BAL (sinistra-destra) → FAD (anteriore-posteriore)

**2** Regolare la voce selezionata ruotando la manopola di controllo VOL.

### Nota

Regolare entro 3 secondi dalla selezione delle voci.

## Attenuazione rapida del suono

Premere **(ATT)**.

“ATT-ON” lampeggia per alcuni istanti, quindi l'indicatore “ATT” viene visualizzato sul display.

Per ripristinare il volume precedente, premere **(ATT)** nuovamente. “ATT-OFF” appare per alcuni secondi.

### Suggerimento

Se al cavo ATT è collegato un cavo di interfaccia per telefoni per auto, quando vi è una telefonata in arrivo il volume viene abbassato automaticamente (funzione ATT di esclusione del volume).

## Modifica delle impostazioni dell'audio e del display

È possibile impostare le seguenti voci:

- AMBER/GREEN\*<sup>1</sup>
  - per cambiare il colore dell'illuminazione in ambra o verde.
- CT (ora orologio) (pagina 18).
- A.SCRL (scorrimento automatico)\*<sup>2</sup> (pagina 10).
- M.DSPL (display in movimento)
  - il modo di dimostrazione che appare quando non è selezionata alcuna sorgente, ad esempio se il sintonizzatore non è attivo.
- BEEP – per attivare o disattivare i segnali acustici.

### Selezione della voce desiderata

Premere contemporaneamente **(SEL)** e il tasto corrispondente al numero di preselezione desiderata.

**(SEL)** + **(1)**: AMBER/GREEN\*<sup>1</sup>

**(SEL)** + **(2)**: CT

**(SEL)** + **(3)**: A.SCRL\*<sup>2</sup>

**(SEL)** + **(4)**: M.DSPL

**(SEL)** + **(6)**: BEEP

\*<sup>1</sup> solo CDX-CA600

\*<sup>2</sup> Se non vi è un CD in riproduzione, questa voce non apparirà.

Quando l'impostazione del modo è completata, il display torna al modo di riproduzione normale.

### Nota

Le voci visualizzate sono differenti a seconda della fonte utilizzata.

Per annullare la voce, premere di nuovo contemporaneamente **(SEL)** e il tasto corrispondente al numero di preselezione.

## Selezione della posizione del suono — Posizione preferita (MBP)

Se ci si trova alla guida senza passeggeri, è possibile ascoltare il suono in modo estremamente comodo grazie alla funzione “Posizione preferita”.

“Posizione preferita” è dotata di due impostazioni particolarmente adatte ai posti anteriori. Il tasto MBP consente di selezionare facilmente queste preimpostazioni.

**MBP-A:** adatta per il passeggero del sedile anteriore sinistro.

**MBP-B:** adatta per il passeggero del sedile anteriore destro.

Premere più volte **(MBP)** fino ad individuare la posizione di ascolto desiderata.



Dopo un secondo, il display torna al modo di riproduzione normale.

Per disattivare la funzione MBP, selezionare “MBP-OFF”.

Per regolare in modo preciso le caratteristiche audio, è possibile utilizzare il tasto **(SEL)** (vedere “Regolazione delle caratteristiche dell’audio” a pagina 20).

### Note

- Se le caratteristiche audio vengono regolate mediante il tasto **(SEL)** (pagina 20), l'impostazione MBP viene riportata su OFF.
- Se MBP è impostato su OFF, l'impostazione audio regolata (pagina 20) viene attivata.

## Riproduzione dei bassi più potente — D-bass

È possibile ascoltare dei bassi chiari e potenti. La funzione D-bass aumenta il segnale a bassa frequenza e il segnale ad alta frequenza con una curva più acuta rispetto ai bassi normali.

È possibile ascoltare i bassi in maniera più chiara anche quando il volume rimane lo stesso. È possibile amplificare e regolare facilmente il suono dei bassi con il tasto

**(D-BASS)**.

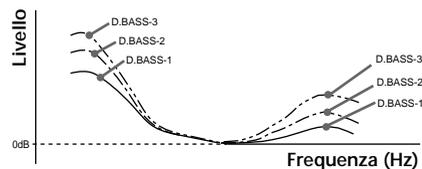

### Regolazione della curva dei bassi

Per selezionare il livello dei bassi desiderato, premere più volte **(D-BASS)**. Con l'aumento dei numeri D-BASS aumenta l'effetto dei bassi.

### Nota

Ad alcuni livelli di volume, i bassi potrebbero risultare distorti. In questo caso, selezionare un livello dei bassi inferiore.

## Manutenzione

### Sostituzione del fusibile

Quando si sostituisce il fusibile, accertarsi di usare un fusibile dello stesso amperaggio di quello originale. Se il fusibile si brucia, controllare i collegamenti e sostituire il fusibile. Se dopo la sostituzione si verifica un altro cortocircuito, potrebbe trattarsi di un problema interno. In tal caso, rivolgersi al più vicino rivenditore Sony.

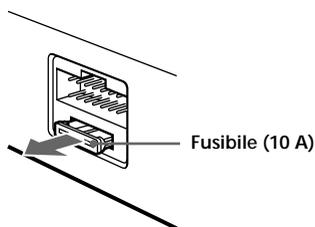

### Avvertenza

Non usare mai un fusibile con amperaggio superiore a quello del fusibile fornito in dotazione con l'apparecchio. Ciò potrebbe danneggiare l'apparecchio.

### Pulizia dei connettori

L'apparecchio potrebbe non funzionare correttamente se i connettori tra l'apparecchio e il pannello frontale non sono puliti. Per evitare tale problema, rimuovere il pannello frontale (pagina 8) e pulire i connettori con un batuffolo di cotone imbevuto di alcol. Non esercitare troppa pressione, onde evitare di danneggiare i connettori.

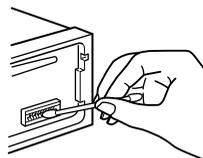

Apparecchio principale

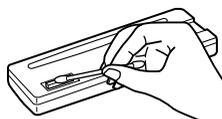

Retro del pannello frontale

### Note

- Per motivi di sicurezza, spegnere il motore prima di pulire i connettori e rimuovere la chiave dal dispositivo di avviamento.
- Non toccare i connettori direttamente con le dita o oggetti in metallo.

## Sostituzione della batteria al litio

Quando la batteria si scarica, il raggio d'azione del telecomando a scheda diminuisce. Sostituire la batteria con una batteria al litio CR2025 nuova. L'uso di tipi diversi di batteria potrebbe causare il rischio di incendi o di esplosioni.

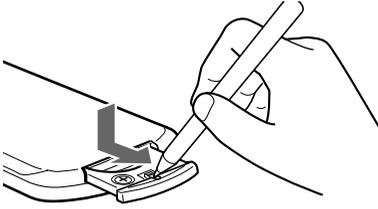

Con il segno + rivolto verso l'alto

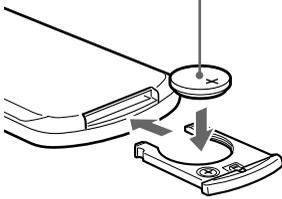

### Note sulla batteria al litio

- Tenere la batteria al litio fuori dalla portata dei bambini. In caso di ingestione, consultare immediatamente un medico.
- Per assicurare un buon contatto, pulire la batteria con un panno asciutto.
- Durante l'inserimento della batteria, assicurarsi di osservare la polarità corretta.
- Non maneggiare la batteria con pinze metalliche, altrimenti si potrebbe causare un corto circuito.

### AVVERTENZA

La batteria può esplodere se usata scorrettamente. Non ricaricarla, non smontarla e non gettarla nel fuoco.

## Rimozione dell'apparecchio

### 1 Rimuovere la copertura frontale

- 1 Asportare il pannello frontale (pagina 8).
- 2 Premere la linguetta all'interno della copertura con un cacciavite.

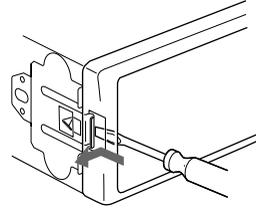

- 3 Ripetere le operazioni del punto 2 per l'altro lato.

### 2 Rimuovere l'apparecchio

- 1 Usare un cacciavite sottile per spingere all'interno il morsetto sul lato sinistro dell'apparecchio, quindi tirare verso l'esterno il lato sinistro fino a che il fermo non lascia la struttura.

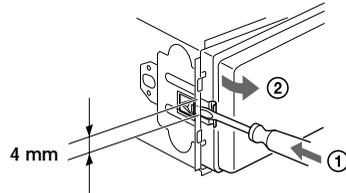

- 2 Ripetere il punto 1 sul lato destro.
- 3 Estrarre l'apparecchio dalla struttura facendolo scorrere.

# Caratteristiche tecniche

## Letture CD

Rapporto segnale-rumore	90 dB
Risposta in frequenza	10 - 20.000 Hz
Wow e flutter	Al di sotto del limite misurabile

## Sintonizzatore\*

### FM

Gamma di frequenze	87,5 - 108,0 MHz
Terminale antenna	Connettore per antenna esterna
Frequenza intermedia	10,7 MHz/450 kHz
Sensibilità utilizzabile	8 dB
Selettività	75 dB a 400 kHz
Rapporto segnale-rumore	66 dB (stereo), 72 dB (mono)
Distorsione armonica a 1 kHz	0,6 % (stereo), 0,3 % (mono)
Separazione	35 dB a 1 kHz
Risposta in frequenza	30 - 15.000 Hz

### MW/LW

Gamma di frequenze	MW: 531 - 1.602 kHz LW: 153 - 279 kHz
Terminale antenna	Connettore per antenna esterna
Frequenza intermedia	10,7 MHz/450 kHz
Sensibilità	MW: 30 $\mu$ V LW: 40 $\mu$ V

\* di cui al par. 3 dell'Allegato A al D.M. 25/06/85 e al par. 3 dell'Allegato 1 al D.M. 27/08/87

## Amplificatore di potenza

Uscite	Uscite dei diffusori (connettori a tenuta)
Impedenza diffusori	4 - 8 ohm
Potenza di uscita massima	50 W $\times$ 4 (a 4 ohm)

## Caratteristiche generali

Uscita	Cavo di controllo del relé dell'antenna elettrica
Ingresso	Cavo di controllo per l'esclusione del telefono (funzione ATT)
Controllo dei toni	Bassi $\pm$ 9 dB a 100 Hz Acuti $\pm$ 9 dB a 10 kHz
Alimentazione	Batteria auto a 12 V CC (massa negativa)
Dimensioni	Circa 178 $\times$ 50 $\times$ 177 mm (l/a/p)
Dimensioni di montaggio	Circa 182 $\times$ 53 $\times$ 161 mm (l/a/p)
Peso	Circa 1,2 kg
Accessori in dotazione	Elementi per installazione e collegamento (1 corredo) Custodia del pannello frontale (1)
Accessori opzionali	Telecomando a scheda RM-X114 Telecomando a rotazione RM-X4S
Apparecchi opzionali	Cambia CD (6 dischi) CDX-T69 Cambia MD (6 dischi) MDX-66XLP Lettore MG Memory Stick System-up MGS-X1

### Nota

Questo apparecchio non può essere collegato a un preamplificatore digitale o a un equalizzatore.

Il design e le caratteristiche tecniche sono soggetti a modifiche senza preavviso.

# Guida alla soluzione dei problemi

Fare riferimento alla seguente lista di verifica per risolvere gran parte dei problemi che potrebbero verificarsi nell'uso di questo apparecchio.

Prima di esaminare l'elenco qui riportato, rileggere le istruzioni per il collegamento e l'uso dell'apparecchio.

## Generali

**Non viene prodotto alcun suono.**

- Ruotare la manopola di controllo VOL in senso orario per regolare il volume.
- Disattivare la funzione ATT.
- Impostare il comando dell'attenuatore sulla posizione centrale per i sistemi a due diffusori.

**Il contenuto della memoria è stato cancellato.**

- È stato premuto il tasto RESET.  
→ Reinserire i dati in memoria.
- Il cavo di alimentazione o la batteria sono stati scollegati.
- Il cavo di alimentazione non è collegato correttamente.

**Nessun segnale acustico.**

Il segnale acustico è disattivato (pagina 20).

**Il display non visualizza alcuna indicazione.**

- Il display dell'orologio scompare se viene premuto (OFF) per 2 secondi.  
→ Premere nuovamente (OFF) per 2 secondi per visualizzare l'orologio.
- Asportare il pannello frontale e pulire i connettori. Per ulteriori dettagli, vedere "Pulizia dei connettori" (pagina 22).

**Quando si arresta la riproduzione o la ricezione della radio, l'orologio non viene visualizzato.**

Viene visualizzato M.DSPL (il modo M.DSPL è stato impostato su 1 o 2).  
→ Impostare il modo M.DSPL su "off" (pagina 20).

**Le stazioni memorizzate e l'ora esatta vengono cancellati.**

**Il fusibile è saltato.**

**Presenza di rumori quando la chiave di accensione è nella posizione ON, ACC o OFF.**

I cavi non sono collegati correttamente al connettore di alimentazione degli accessori dell'auto.

**L'apparecchio non viene alimentato.**

- Controllare il collegamento. Se è tutto in ordine, controllare il fusibile.
- L'auto è priva di posizione ACC.  
→ Premere (SOURCE) (o inserire un CD) per accendere l'apparecchio.

**L'apparecchio viene alimentato senza interruzione.**

L'auto è priva di posizione ACC.

**L'antenna elettrica non si estende.**

L'antenna elettrica è priva di scatola a relè.

## Riproduzione CD

**Non è possibile caricare un disco.**

- È già caricato un altro CD.
- Il CD viene inserito forzatamente al contrario o nel modo sbagliato.

**La riproduzione non viene avviata**

- Disco sporco o difettoso.
- Il CD-R/CD-RW non è finalizzato.
- Si è tentato di riprodurre un CD-R/CD-RW non audio.
- Alcuni CD-Rs/CD-RWs potrebbero non venire riprodotti a causa dell'apparecchiatura con cui sono stati registrati o delle condizioni del disco stesso.

**Il disco viene espulso automaticamente.**

La temperatura ambiente supera 50°C.

**Il CD non viene espulso.**

**I tasti di funzionamento non producono alcun effetto.**

Premere il pulsante RESET.

**Il suono è irregolare a causa delle vibrazioni.**

- L'apparecchio è stato installato con un'inclinazione superiore a 60°.
- L'apparecchio non è stato installato in una parte stabile dell'auto.

**Il suono salta.**

Disco sporco o difettoso.

continua alla pagina successiva →

## Ricezione radiofonica

Non è possibile effettuare la sintonizzazione preselezionata.

- Memorizzare la frequenza corretta.
- Il segnale di trasmissione è troppo debole.

Le stazioni non possono essere ricevute.  
L'audio è disturbato.

- Collegare un cavo di controllo dell'antenna elettrica (blu) o il cavo di alimentazione accessorio (rosso) al cavo di alimentazione di un preamplificatore dell'antenna per auto (solo se l'auto dispone di antenna FM/MW/LW incorporata sul vetro posteriore/laterale).
- Controllare il collegamento dell'antenna dell'auto.
- L'antenna dell'auto non si estende.  
→ Controllare il collegamento del cavo di comando dell'antenna elettrica.
- Controllare la frequenza.

Non è possibile effettuare la sintonizzazione automatica.

- Il modo di ricerca locale è impostato su "ON".  
→ Impostare il modo di ricerca locale su "OFF" (pagina 14).
- Il segnale di trasmissione è troppo debole.  
→ Eseguire la sintonizzazione manuale.

L'indicazione "ST" lampeggia.

- Sintonizzare la frequenza con precisione.
- Il segnale di trasmissione è troppo debole.  
→ Impostare il modo di ricezione mono (pagina 14).

Un programma trasmesso in stereo viene udito in mono.

- L'apparecchio è impostato sul modo di ricezione mono.  
→ Annullare il modo di ricezione mono (pagina 14).

## RDS

Inizia SEEK dopo alcuni secondi di ascolto.

- La stazione non è TP oppure il segnale è debole.  
→ Premere più volte (TA) finché non vengono visualizzati "TA-OFF".

Nessun notiziario sul traffico.

- Attivare "TA".
- La stazione non trasmette alcun notiziario sul traffico pur essendo una stazione TP.  
→ Sintonizzarsi su un'altra stazione.

PTY visualizza "-----".

- La stazione corrente non è una stazione RDS.
- I dati RDS non vengono ricevuti.

## Messaggi di errore/ Messaggi

### Messaggi di errore

Le seguenti indicazioni lampeggeranno per circa 5 secondi e verrà emesso un suono di allarme.

#### ERROR\*1

- Il CD è sporco o inserito capovolto.  
→ Pulire o inserire correttamente il CD\*2.
- Un CD non viene riprodotto a causa di qualche problema.  
→ Inserire un altro CD\*2.

#### HI TEMP

- La temperatura di utilizzo è superiore a 50°C.  
→ Attendere finché la temperatura non scende al di sotto di 50°C.

#### NO DISC

- Nell'apparecchio non è stato inserito alcun disco.  
→ Inserire dischi nel lettore CD.

#### RESET

- L'apparecchio CD non funziona a causa di qualche problema.  
→ Premere il tasto RESET sull'apparecchio.

\*1 Se si verifica un errore durante la riproduzione di un CD, il numero del CD non viene visualizzato nel display.

\*2 Il numero del CD che causa l'errore viene visualizzato nel display.

Se le soluzioni qui riportate non risolvono il problema, rivolgersi al più vicino rivenditore Sony.

### Messaggi

#### L.SEEK +/-

- Il modo Local Seek è attivato durante la funzione di sintonizzazione automatica (pagina 14).

#### NO AF

- La stazione corrente è priva di frequenza alternativa.





# Welkom !

Dank u voor aankoop van deze Sony Compact Disc Player. Dit toestel biedt u tal van mogelijkheden die u nog beter kunt benutten met behulp van:

- Los verkrijgbare CD/MD-apparatuur (wisselaars en spelers)\*<sup>1</sup>.
- CD TEXT informatie (verschijnt bij weergave van een CD TEXT disc\*<sup>2</sup>).
- **Los verkrijgbaar toebehoren**  
Afstandsbedieningskaart  
RM-X114  
Bedieningssatelliet  
RM-X4S

\*<sup>1</sup> Dit toestel werkt alleen met Sony-producten.

\*<sup>2</sup> Een CD TEXT disc is een audio CD met daarop informatie zoals de disnaam, de artiestennaam en muziekstuknamen. Deze informatie is op de disc opgenomen.

**CLASS 1  
LASER PRODUCT**

Dit label bevindt zich onderaan op het toestel.

**CAUTION—INVISIBLE LASER RADIATION WHEN OPEN  
DO NOT STARE INTO BEAM OR  
VIEW DIRECTLY WITH OPTICAL INSTRUMENTS**

Dit label bevindt zich op het chassis van de aandrijfeenheid.

# Inhoud

Plaats van de bedieningsorganen .....	4
Voorzorgsmaatregelen .....	6
Opmerkingen betreffende compact discs .....	6

## Aan de slag

Instellingen wissen .....	7
Het voorpaneel verwijderen .....	8
De klok instellen .....	9

## CD-speler

### Los verkrijgbare CD/MD-apparatuur

Een disc afspelen .....	9
Display items .....	10
Een naam automatisch laten rollen — Auto Scroll .....	10
Muziekstukken herhaald afspelen — Repeat play .....	11
Muziekstukken in willekeurige volgorde afspelen — Shuffle play .....	11
Een CD benoemen — Disc Memo* .....	11
Een disc zoeken op naam — List-up* .....	12

\* Beschikbare functies met los verkrijgbare CD/MD-apparatuur

## Radio

Automatisch zenders opslaan — Best Tuning Memory (BTM) .....	13
Alleen gewenste zenders opslaan .....	13
Opgeslagen zenders ontvangen .....	13

## RDS

Overzicht van RDS .....	14
Automatisch herafstemmen voor optimale ontvangst — AF functie .....	15
Verkeersinformatie ontvangen — TA/TP .....	16
RDS-zenders instellen met AF- en TA-gegevens .....	16
Afstemmen op zenders volgens programmatype — PTY .....	17
De klok automatisch instellen — CT .....	18

## Andere functies

Werken met de bedieningssatelliet .....	18
De geluidskenmerken aanpassen .....	20
Snel het geluid dempen .....	20
De instellingen voor het geluid en het uitleesvenster wijzigen .....	20
De geluidsstand kiezen — Mijn beste geluidsstand (MBP) .....	21
Voor een krachtiger bass-geluid — D-bass .....	21

## Overige informatie

Onderhoud .....	22
Het toestel verwijderen .....	23
Specificaties .....	24
Verhelpen van storingen .....	25
Foutberichten/Berichten .....	26

# Plaats van de bedieningsorganen

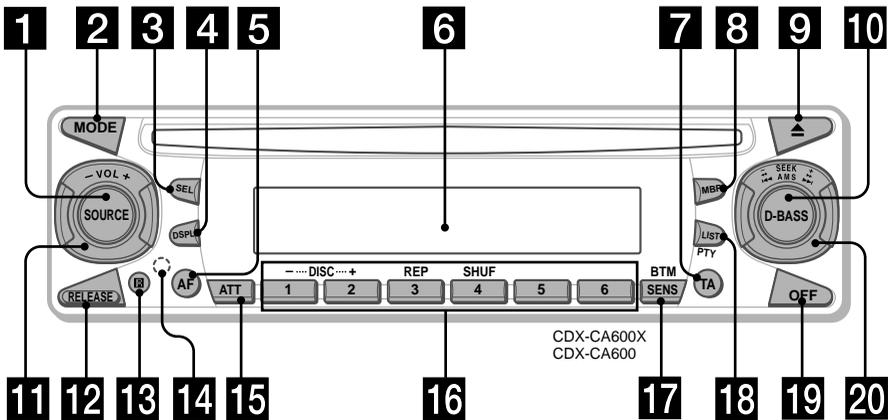

Zie de aangegeven pagina's voor meer informatie.

- 1** SOURCE (AAN/Radio/CD/MD) toets 9, 10, 12, 13, 16
- 2** MODE toets 10, 12, 13, 16
- 3** SEL (keuze) toets 9, 10, 11, 12, 18, 20, 21
- 4** DSPL (instelling uitleesvenster) toets 9, 10, 12, 14
- 5** AF toets 15, 16
- 6** Uitleesvenster
- 7** TA toets 16
- 8** MBP (Mijn beste geluidsstand) toets 21
- 9** ▲ (uitwerp) toets 9
- 10** D-BASS toets 21
- 11** VOL (volume) -/+ regelknop 9, 11, 12, 16, 20
- 12** RELEASE (voorpaneel verwijderen) toets 8
- 13** Ontvanger voor de afstandsbedieningskaart
- 14** RESET-knop (vooraan op het toestel, achter het voorpaneel) 7
- 15** ATT (dempen) toets 20
- 16** Cijfertoetsen 10, 13, 15, 16, 18, 20
  - ① DISC - 10
  - ② DISC + 10
  - ③ REP 11
  - ④ SHUF 11
- 17** SENS/BTM toets 13, 14, 16
- 18** LIST/PTY (programmatype) toets 11, 12, 17
- 19** OFF toets\* 8, 9
- 20** SEEK/AMS -/+ regelknop 9, 12, 13, 14, 15, 17

\* **Opgelet bij het monteren in een auto waarvan het contactslot geen ACC (accessory) stand heeft**  
 Hou (OFF) op het toestel 2 seconden lang ingedrukt om de klokweergave af te zetten nadat de motor werd afgezet. Indien u dat niet doet, wordt de klokweergave niet afgezet en raakt de batterij uitgeput.

## Kaartafstandsbediening RM-X114 (los verkrijgbaar)

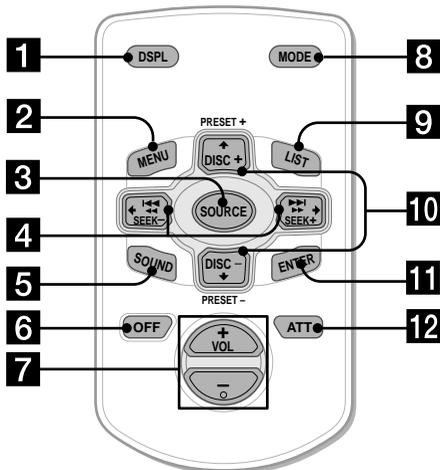

De overeenkomstige toetsen op de kaartafstandsbediening bedienen dezelfde functies als die op het toestel.

- 1** DSPL toets
- 2** MENU toets\*
- 3** SOURCE toets
- 4** SEEK (←/→) toetsen
- 5** SOUND toets  
(gebruikt als **3** SEL toets voor dit toestel)
- 6** OFF toets
- 7** VOL (-/+) toetsen
- 8** MODE toets
- 9** LIST toets
- 10** DISC/PRESET (↑/↓) toetsen
- 11** ENTER toets\*
- 12** ATT toets

\* Niet leverbaar voor dit model

### Opmerking

Wanneer het toestel wordt afgezet door **OFF** gedurende 2 seconden in te drukken, kan het niet worden bediend met de kaartafstandsbediening tenzij **SOURCE** op het toestel wordt ingedrukt of er eerst een disc wordt ingebracht om het toestel te activeren.

### Tip

Zie "Vervangen van de lithiumbatterij" voor details omtrent het vervangen van de batterijen (pagina 23).

## Voorzorgsmaatregelen

- Wanneer uw auto in de volle zon geparkeerd stond, moet u eerst het toestel laten afkoelen alvorens het in gebruik te nemen.
- Een elektrisch bediende antenne schuift automatisch uit wanneer het toestel wordt aangezet.

Als u vragen of problemen hebt die niet in deze handleiding aan de orde komen, neemt u contact op met de dichtstbijzijnde Sony-leverancier.

### Condensvorming

Op een regenachtige dag of in een zeer vochtige omgeving kan op de lenzen in het toestel vocht condenseren. In dat geval kan de werking van het toestel zijn verstoord. Verwijder in dat geval de disc en wacht ongeveer een uur tot alle condensvocht is verdampt.

### Behoud van een optimale geluidskwaliteit

Let op dat u geen drankjes op het toestel of discs morst.

## Opmerkingen betreffende compact discs

- Raak het oppervlak van de disc niet aan om ze schoon te houden. Neem de disc vast aan de rand.
- Bewaar uw discs in hun doosje of discmagazijn wanneer u ze niet gebruikt. Stel discs niet bloot aan hitte/hoge temperaturen. Laat ze niet achter in een geparkeerde auto of op het dashboard/de hoedenplank.

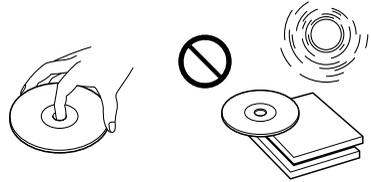

- Kleef geen labels en gebruik ook geen discs met kleverige inkt/resten. Dergelijke discs kunnen stoppen met draaien, waardoor de werking wordt verstoord of de disc beschadigd kan raken.

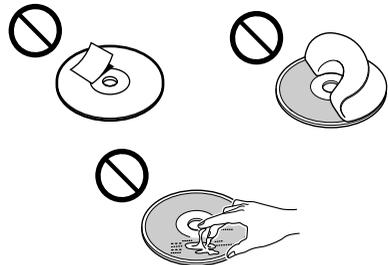

- Gebruik geen discs waarop stickers zijn gekleefd. Indien dergelijke discs toch worden gebruikt, kan dat leiden tot:
  - het niet uitwerpen van een disc (doordat een sticker losraakt en het uitwerpmechanisme blokkeert);
  - het niet correct uitlezen van audiogegevens (b.v. geluid verspringt of wordt niet weergegeven) doordat de sticker onder invloed van de warmte krimpt en de disc kromtrekt;
- Discs met afwijkende vormen (b.v. hart, vierkant, ster) kunnen niet met deze dit toestel worden afgespeeld. Indien u dat toch doet, kan het toestel worden beschadigd. Gebruik geen dergelijke discs.
- U kunt geen 8cm CD's afspelen.

- Maak een disc voor het afspelen altijd schoon met een in de handel verkrijgbare doek. Wrijf van binnen naar buiten toe. Gebruik geen oplosmiddelen zoals benzine, verdunner of in de handel verkrijgbare reinigingsmiddelen en antistatische spray voor conventionele grammofoonplaten.



### Opmerkingen bij CD-R/CD-RW discs

- Audio CD-R's (opneembare CD's)/CD-RW's (herschrijfbaar CD's) kunnen met dit toestel worden afgespeeld. Audio CD-R's/CD-RW's zijn hieraan te herkennen.



Dit geeft aan dat een disc niet geschikt is voor auditoepassingen.



- Sommige CD-R's/CD-RW's (afhankelijk van de opname-apparatuur of de staat van de disc) kunnen niet met dit toestel worden afgespeeld.
- U kunt geen CD-R/CD-RW afspelen die niet is gefinaliseerd\*.

\* *Proces dat nodig is om een opgenomen CD-R/CD-RW disc af te spelen met een CD-speler.*

## Aan de slag

### Instellingen wissen

Voordat u het apparaat voor de eerste keer gebruikt, of na het vervangen van de accu van de auto, dient u de instellingen van het apparaat te wissen.

Verwijder het voorpaneel en druk met een puntig voorwerp, bijvoorbeeld een balpen, op de RESET-knop.



RESET-knop

#### Opmerking

*Door op de RESET-knop te drukken, worden de klokinstelling en bepaalde opgeslagen gegevens gewist.*

## Het voorpaneel verwijderen

Het voorpaneel van dit toestel kan worden afgenomen ter beveiliging tegen diefstal.

### Waarschuwingstoon

Wanneer u het contact in de stand OFF zet zonder het voorpaneel te verwijderen, weerklinkt de waarschuwingstoon gedurende enkele seconden.

Wanneer u een los verkrijgbare versterker aansluit en de ingebouwde versterker niet gebruikt, wordt de pieptoon uitgeschakeld.

### 1 Druk op **OFF**\*.

CD-weergave of radio-ontvangst stopt (sleutelverlichting en display blijven aan).

\* Indien uw auto niet is voorzien van een contactslot met ACC stand, moet u het toestel afzetten door **OFF** 2 seconden lang in te drukken om te voorkomen dat de batterij uitgeput raakt.

### 2 Druk op **RELEASE** en trek het vervolgens naar u toe.

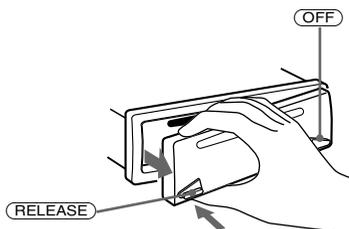

### Opmerkingen

- Als u het voorpaneel losmaakt terwijl het toestel nog is aangeschakeld, wordt het automatisch uitgeschakeld om te voorkomen dat de luidsprekers worden beschadigd.
- Druk niet te hard op het voorpaneel en het uitleesvenster.
- Stel het voorpaneel niet bloot aan hitte/hoge temperaturen of vocht. Laat het niet achter in een geparkeerde auto of op het dashboard/de hoedenplank.

### Tip

Neem het voorpaneel mee in het meegeleverde etui.

## Het voorpaneel bevestigen

Plaats deel **A** van het voorpaneel op deel **B** van het toestel zoals afgebeeld en duw de linkerzijde vast.

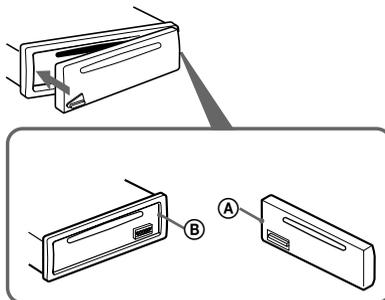

### Opmerking

Plaats niets aan de binnenkant van het voorpaneel.



## De klok instellen

De klok beschikt over een 24-uurs digitale aanduiding.

Voorbeeld: De klok instellen op 10:08

- 1 Hou **(DSPL)** 2 seconden lang ingedrukt.  
De urenaanduiding gaat knipperen.



- 1 Draai aan de VOL regelknop om de uren in te stellen.
- 2 Druk op **(SEL)**.  
De minutenaanduiding gaat knipperen.
- 3 Draai aan de VOL regelknop om de minuten in te stellen.

- 2 Druk op **(DSPL)**.



De klok begint te lopen. Na het instellen van de klok keert het uitleesvenster terug naar de normale weergavestand.

### Tip

U kunt de klok automatisch instellen met de RDS functie (pagina 18).

## CD-speler Los verkrijgbare CD/ MD-apparatuur

Met dit toestel kunt u niet alleen een CD afspelen maar ook externe CD/MD-apparatuur bedienen. Als u CD-apparatuur met CD TEXT functie aansluit, verschijnt de CD TEXT informatie in het uitleesvenster bij weergave van een CD TEXT disc.

## Een disc afspelen

(Met dit toestel)

Breng de disc in (label naar boven).



De CD wordt automatisch afgespeeld.

Indien er al een disc in het toestel zit, drukt u herhaaldelijk op **(SOURCE)** tot "CD" verschijnt om de weergave te starten.

Functie	Handeling
Afspelen stoppen	Druk op <b>(OFF)</b> .
Disc uitwerpen	Druk op <b>▲</b> .
Muziekstukken overslaan	Draai aan de SEEK/AMS regelknop.
- Automatic Music Sensor	[eenmaal voor elk muziekstuk]
Snel vooruit/achteruit	Draai aan de SEEK/AMS regelknop.
- Manual Search	[tot gewenst punt]

### Opmerkingen

- Na het laatste muziekstuk op de disc begint de weergave opnieuw vanaf het eerste muziekstuk.
- Wanneer los verkrijgbare apparatuur is aangesloten, gaat de weergave door met de los verkrijgbare CD/MD-apparatuur.

Wordt vervolgd op de volgende pagina →

## (Met los verkrijgbare apparatuur)

- 1 Druk herhaaldelijk op **(SOURCE)** om "CD" of "MD (MS\*)" te kiezen.
- 2 Druk herhaaldelijk op **(MODE)** tot het gewenste toestel verschijnt.  
Het afspelen begint.

\* MS: MG Memory Stick System-up Player MGS-X1

Om	Druk op
Discs over te slaan	<b>(1)</b> (DISC -) of <b>(2)</b> (DISC +)
- Disc selecteren	

### Opgelet bij aansluiting van MGS-X1 en MD-apparatuur

Dit toestel herkent de MGS-X1 als MD-apparatuur.

- Voor weergave met MGS-X1 drukt u op **(SOURCE)** om "MS" of "MD" te kiezen. Als "MS" verschijnt in het brondisplay, begint MGS-X1 te spelen. Als "MD" verschijnt in het brondisplay, druk dan op **(MODE)** om "MS" te kiezen en de weergave te starten.
- Voor weergave met MD-apparatuur, drukt u op **(SOURCE)** om "MD" of "MS" te kiezen. Wanneer het gewenste MD-apparaat verschijnt in het brondisplay, start de weergave. Als "MS" of een ander MD-apparaat verschijnt in het brondisplay, druk dan op **(MODE)** om het MD-apparaat te kiezen en de weergave te starten.

## Display items

Bron (Disc-nummer\*1)

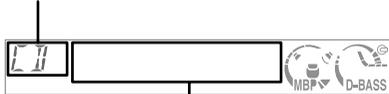

Weergeefbare items

- Klok
- Muziekstuknummer/verstreken speelduur
- Discnaam\*2/Artiestennaam\*3
- Muziekstuktitel\*4

Om	Druk op
De weergave via het display te wijzigen	<b>(DSPL)</b>

\*1 Wanneer los verkrijgbare CD/MD-apparatuur is aangesloten.

\*2 Wanneer **(DSPL)** wordt ingedrukt, geeft "NO NAME" aan dat er geen Disc Memo (pagina 11) of voorinstelde naam kan worden weergegeven.

\*3 Alleen voor CD TEXT discs met de artiestennaam.

\*4 Alleen voor CD TEXT discs met de muziekstuktitel.

### Opmerkingen

- Disc-naam, artiestennaam en muziekstuktitel kunnen uit maximum 8 tekens bestaan.
- Sommige tekens kunnen niet worden getoond.
- Dit toestel kan de artiestennaam voor elk muziekstuk van een CD TEXT disc niet weergeven.

## Een naam automatisch laten rollen

### — Auto Scroll

Als de disc-, artiesten- of muziekstuknaam op een CD TEXT disc langer is dan 8 tekens en de Auto Scroll functie aan staat, rolt de informatie automatisch als volgt over het uitleesvenster:

- De disc-naam verschijnt wanneer u van disc verandert (indien de disc-naam is geselecteerd).
- De muziekstuknaam verschijnt wanneer u van muziekstuk verandert (indien de muziekstuknaam geselecteerd).

Als u op **(DSPL)** drukt om het display item te wijzigen, rolt de disc- of muziekstuknaam van de disc automatisch, of de functie nu aan- of uitgeschakeld is.

### "A.SCRL-ON" kiezen

Druk **(SEL)** en **(3)** tegelijkertijd in tijdens de weergave.

De normale indicatie verschijnt automatisch na 2 seconden.

Om "A.SCRL-OFF" te kiezen drukt u opnieuw tegelijk op **(SEL)** en op **(3)**.

### Opmerking

Bij sommige discs met heel veel tekens kan het volgende zich voordoen:

- Sommige tekens verschijnen niet in het uitleesvenster.
- Auto Scroll werkt niet.

## Muziekstukken herhaald afspelen — Repeat play

De disc in het hoofdtoestel herhaalt een muziekstuk of de hele disc wanneer die ten einde is. Voor herhaalde weergave hebt u de keuze uit:

- REP-1 — om een muziekstuk te herhalen.
- REP-2\* — om een disc te herhalen.

\* Alleen beschikbaar wanneer los verkrijgbare CD/MD-apparatuur is aangesloten.

Druk tijdens de weergave herhaaldelijk op **3** (REP) tot de gewenste instelling verschijnt in het display.

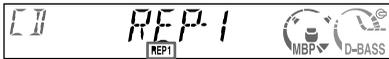

De "REP" indicator verschijnt.

Repeat play begint.

Kies "REP-OFF" om terug te keren naar normale weergave.

## Muziekstukken in willekeurige volgorde afspelen — Shuffle play

U kunt kiezen uit de volgende instellingen:

- SHUF-1 — speelt de muziekstukken op de huidige disc af in willekeurige volgorde.
- SHUF-2\*1 — om de muziekstukken in de huidige CD/MD-apparatuur in willekeurige volgorde af te spelen.
- SHUF-ALL\*2 — om alle muziekstukken in alle los verkrijgbare CD/MD-apparatuur (inclusief dit toestel) in willekeurige volgorde af te spelen.

\*1 Alleen beschikbaar wanneer los verkrijgbare CD/MD-apparatuur is aangesloten.

\*2 Alleen beschikbaar wanneer één of meer los verkrijgbare CD-apparaten of twee of meer los verkrijgbare MD-apparaten zijn aangesloten.

Druk tijdens de weergave herhaaldelijk op **4** (SHUF) tot de gewenste instelling verschijnt in het display.

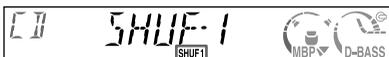

De "SHUF" indicator verschijnt.

Shuffle play begint.

Kies "SHUF-OFF" om terug te keren naar normale weergave.

### Opmerking

"SHUF-ALL" werkt niet met een CD- en MD-speler samen.

## Een CD benoemen

— Disc Memo (voor CD-apparatuur met CUSTOM FILE functie)

U kunt elke disc zelf benoemen (Disc Memo). Een disc-naam kan uit maximum 8 tekens bestaan. Een benoemde CD kunt u zoeken op naam (pagina 12).

**1** Start de weergave van de disc die u in een CD-toestel wilt benoemen met de CUSTOM FILE functie.

**2** Hou **LIST/PTY** 2 seconden ingedrukt.

Benoeemingsstand



Het toestel herhaalt de disc tijdens de benoemingsprocedure.

**3** Voer de gewenste tekens in.

- 1** Draai aan de VOL regelknop om de tekens te kiezen.  
(A ↔ B ↔ C ↔ ... Z ↔ 0 ↔ 1 ↔ 2 ↔ ... 9 ↔ + ↔ - ↔ \* ↔ / ↔ \ ↔ > ↔ < ↔ . ↔ \_ ↔ A ...)

Als u na een teken een lege ruimte wilt invoegen, kiest u " \_".

- 2** Druk op **SEL** nadat u het gewenste teken hebt gevonden.  
Het volgende teken knippert.



- 3** Herhaal voor het opgeven van de volledige naam de stappen **1** en **2**.

**4** Hou **LIST/PTY** 2 seconden ingedrukt om terug te keren naar normale CD-weergave.

### Tips

- Overschrijf of voer " \_" in om een naam te corrigeren of te wissen.
- U kunt CD's benoemen met een toestel zonder CUSTOM FILE (gebruikersbestand) functie indien dat toestel is aangesloten samen met CD-apparatuur die wel met deze functie is uitgerust. De Disc Memo wordt opgeslagen in het geheugen van de CD-apparatuur met CUSTOM FILE functie.

Wordt vervolgd op de volgende pagina → **11**

## Disc Memo bekijken

Disc Memo heeft bij weergave via het display altijd voorrang op originele CD TEXT informatie.

Om	Druk op
Kijken	(DSPL) tijdens het afspelen van een CD/CD TEXT disc

## Disc Memo wissen

- 1 Druk herhaaldelijk op (SOURCE) om "CD" te kiezen.
- 2 Druk herhaaldelijk op (MODE) om de CD-apparaatuur te kiezen waarin de Disc Memo is opgeslagen.
- 3 Druk 2 seconden op (LIST/PTY).
- 4 Druk 2 seconden op (DSPL).
- 5 Draai aan de VOL knop om de naam van de disc te kiezen die u wilt wissen.
- 6 Druk 2 seconden op (SEL).  
De naam is gewist.  
Herhaal indien gewenst stap 5 en 6.
- 7 Druk 2 seconden op (LIST/PTY).  
De speler komt weer in de gewone CD afspeelstand.

### Opmerkingen

- Wanneer de Disc Memo voor een CD TEXT disc wordt gewist, verschijnt de originele CD TEXT informatie.
- Indien u de Disc Memo die u wilt wissen niet vindt, probeer dan een ander CD-apparaat te kiezen in stap 2.

## Een disc zoeken op naam

— List-up (voor CD-apparaatuur met CUSTOM FILE functie of MD-apparaatuur)

U kunt deze functie gebruiken voor discs die u zelf hebt benoemd\*<sup>1</sup> of voor CD TEXT discs\*<sup>2</sup>.

\*<sup>1</sup> Een zelf benoemde disc zoeken: wanneer u zelf een CD (pagina 11) of MD benoemt.

\*<sup>2</sup> Discs zoeken aan de hand van de CD TEXT informatie: bij het afspelen van een CD TEXT disc met CD-apparaatuur met CD TEXT functie.

- 1 Druk even op (LIST/PTY).  
De naam van de huidige disc verschijnt in het uitleesvenster.



- 2 Druk herhaaldelijk op (LIST/PTY) tot u de gewenste disc hebt gevonden.
- 3 Draai aan de SEEK/AMS regelknop om de disc af te spelen.

### Opmerkingen

- De discnaam verschijnt gedurende 5 seconden op het display, waarna de normale indicatie weer verschijnt.
- De muziekstuknaam verschijnt niet tijdens MD-weergave.
- Als er geen discs in het magazijn zijn, zal "NO DISC" in het uitleesvenster weergegeven.
- Als een disc geen eigen naam heeft gekregen, wordt "NO NAME" in het uitleesvenster weergegeven.
- Indien de disc-informatie niet door het toestel is uitgelezen, verschijnt "NOT READ" op het display. Om de disc te laden, drukt u eerst op de cijfertoets en kiest u vervolgens de disc die niet werd geladen.
- De informatie verschijnt alleen in hoofdletters. Sommige letters verschijnen niet (tijdens MD-weergave).

# Radio

Er kunnen maximum 6 zenders per band (FM1, FM2, FM3, MG en LG) worden opgeslagen.

## VOORKOM ONGEVALLEN!

Wilt u tijdens het rijden afstemmen op een station, gebruik dan Best Tuning Memory om ongevallen te voorkomen.

## Automatisch zenders opslaan

### — Best Tuning Memory (BTM)

Deze functie selecteert de zenders met de sterkste signalen in de gekozen golfband en slaat ze op in volgorde van frequentie.

- 1 Druk herhaaldelijk op **(SOURCE)** om de radio te kiezen.
- 2 Druk herhaaldelijk op **(MODE)** om de band te kiezen.
- 3 Druk **(SENS/BTM)** in gedurende 2 seconden.  
De stations worden in volgorde van hun frequentie onder de voorkeuzetoetsen opgeslagen. Wanneer de instelling is opgeslagen weerklinkt een pieptoon.

#### Opmerkingen

- Indien er slechts enkele zenders kunnen worden ontvangen wegens te zwakke signalen, zal voor een aantal voorkeuzetoetsen de vroegere instelling behouden blijven.
- Indien een voorkeuzestation in het uitleesvenster wordt weergegeven, zullen stations worden opgeslagen op alle voorkeuzetoetsen vanaf het huidige weergegeven voorkeuzestation.

## Alleen gewenste zenders opslaan

U kunt zenders handmatig opslaan onder een bepaalde cijfertoets.

- 1 Druk herhaaldelijk op **(SOURCE)** om de radio te kiezen.
- 2 Druk herhaaldelijk op **(MODE)** om de band te kiezen.
- 3 Draai aan de SEEK/AMS regelknop om af te stemmen op de gewenste zender.
- 4 Druk op de gewenste cijfertoets (**(1)** tot **(6)**) tot "MEM" verschijnt.  
Het nummer van de voorkeuzetoets wordt weergegeven in het uitleesvenster.

#### Opmerking

Als u opnieuw een station opslaat onder dezelfde voorkeuzetoets, zal het eerder opgeslagen station worden gewist.

## Opgeslagen zenders ontvangen

- 1 Druk herhaaldelijk op **(SOURCE)** om de radio te kiezen.
- 2 Druk herhaaldelijk op **(MODE)** om de band te kiezen.
- 3 Druk op de cijfertoets (**(1)** tot **(6)**) waaronder het gewenste station is opgeslagen.

Wordt vervolgd op de volgende pagina →

## Indien niet op voorinstelzenders kan worden afgestemd

— Automatisch afstemmen/ Local Seek Mode

### Automatisch afstemmen:

Draai aan de SEEK/AMS regelknop om de zender te zoeken.

Het zoeken stopt van zodra een station wordt ontvangen. Draai aan de SEEK/AMS regelknop tot de gewenste zender wordt ontvangen.

### Local Seek Mode:

Wanneer automatisch afstemmen te vaak stopt, druk dan herhaaldelijk op (SENS/BTM) tot "LOCAL-ON" verschijnt.

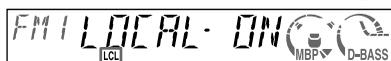

De "LCL" indicator verschijnt.

In deze stand zal uitsluitend worden afgestemd op stations met relatief sterke signalen.

### Tip

Indien u de frequentie kent van de zender die u wilt beluisteren, draai dan aan de SEEK/AMS knop tot de gewenste frequentie verschijnt (handmatig afstemmen).

## Bij slechte FM stereo-ontvangst

— Stand Mono

Druk tijdens radio-ontvangst herhaaldelijk op (SENS/BTM) tot "MONO-ON" verschijnt.



De "MONO" indicator verschijnt.

De geluidskwaliteit verbetert, maar de weergave wordt mono (de "ST"-aanduiding is niet meer zichtbaar).

Kies "MONO-OFF" om terug te keren naar de normale werkingsstand.

## RDS

### Overzicht van RDS

FM-zenders met de Radio Data System (RDS) service sturen digitale informatie mee met het gewone radioprogrammasignaal. Bij ontvangst van een RDS zender verschijnt bijvoorbeeld het volgende.

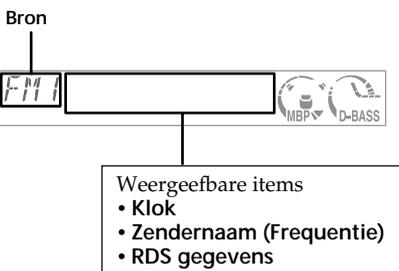

Om	Druk op
om te schakelen tussen Klok en Zendernaam	(DSPL)

### RDS services

RDS biedt tal van interessante mogelijkheden, zoals:

- **Automatisch herafstemmen**, wat vooral handig is tijdens lange ritten. — AF → pagina 15
- Ontvangen van **verkeersinformatie**, zelfs tijdens het beluisteren van andere programma's/bronnen. — TA → pagina 16
- Zenders kiezen volgens **programmatype**. — PTY → pagina 17
- Automatische **klokinstelling**. — CT → pagina 18

### Opmerkingen

- In bepaalde landen of gebieden zijn mogelijk niet alle RDS-functies beschikbaar.
- RDS zal mogelijk niet goed werken als het ontvangen signaal zwak is, of als het station waarop u hebt afgestemd geen RDS-gegevens uitzendt.

# Automatisch herafstemmen voor optimale ontvangst

## — AF functie

Met de Alternative Frequencies (AF) functie stemt de radio altijd af op het krachtigste signaal van de zender die u beluistert.

Frequenties worden automatisch ingesteld.

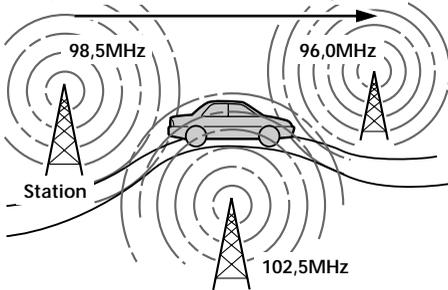

**1** Kies een FM-station (pagina 13).

**2** Druk herhaaldelijk op **(AF)** tot "AF-ON" wordt weergegeven.

Er wordt vervolgens gezocht naar een alternatief station met een sterker signaal in hetzelfde netwerk.

Als "NO AF" knippert, heeft de zender waarop is afgestemd geen alternatieve frequentie.

### Opmerkingen

- Druk op **(AF)** om de aan/uit-instelling te wijzigen tijdens het afspelen van een CD.
- Als er geen alternatieve zender is in het gebied waar u zich bevindt of u wilt geen andere zender zoeken, zet dan de AF functie af door "AF-OFF" te kiezen.

## Voor zenders zonder alternatieve frequenties

Draai aan de SEEK/AMS regelknop terwijl de zendernaam knippert (binnen de 8 seconden).

Het toestel begint te zoeken naar een andere frequentie met dezelfde PI (Programme Identification) gegevens ("PI SEEK" verschijnt).

Als het toestel niet dezelfde PI gegevens kan vinden, keert het terug naar de vorige frequentie.

## Een regionaal programma blijven ontvangen

AF functie aangeschakeld: de fabrieksinstelling van het toestel beperkt ontvangst tot een bepaalde regio, zodat u niet kunt overschakelen naar een regionale zender met een krachtiger frequentie.

Wanneer u buiten het ontvangstbereik van dit regionale programma komt of u de volledige AF functie wilt benutten, houdt u **(AF)** 2 seconden ingedrukt tot "REG-OFF" verschijnt.

### Opmerking

Deze functie kan niet worden gebruikt in Groot-Brittannië en in bepaalde andere gebieden.

## Lokale verbindingfunctie (Uitsluitend voor Groot-Brittannië)

Met deze functie kunt u andere lokale zenders in het gebied kiezen, ook al zijn ze niet opgeslagen onder de cijfertoetsen.

**1** Druk op een cijfertoets (**(1)** tot **(6)**) waaronder een lokale zender is opgeslagen.

**2** Druk binnen de 5 seconden nogmaals op de cijfertoets van de lokale zender.

**3** Herhaal deze procedure tot het gewenste lokale station wordt ontvangen.

## Verkeersinformatie ontvangen — TA/TP

Door Traffic Announcement (TA) en Traffic Programme (TP) te activeren. U kunt automatisch afstemmen op een FM zender die verkeersinformatie uitzendt. Deze instellingen werken ongeacht het huidige FM programma/bron; na de verkeersinformatie schakelt het toestel weer over naar de oorspronkelijke bron.

**Druk een aantal malen op **(TA)** totdat "TA-ON" in het uitleesvenster wordt weergegeven.**

Het apparaat gaat zoeken naar een station dat verkeersinformatie uitzendt. "TP" geeft de ontvangst van dergelijke zenders aan en "TA" knippert tijdens de ontvangst van verkeersinformatie. Het toestel blijft beschikbare TP zenders zoeken zolang "NO TP" is aangegeven.

Kies "TA-OFF" om alle verkeersinformatie te annuleren.

Om	Druk op
Huidige informatie te annuleren	<b>(TA)</b>

### Tip

U kunt de huidige informatie ook annuleren door op **(SOURCE)** of **(MODE)** te drukken.

## Het volume van de verkeersinformatie vooraf instellen

U kunt het volume van de verkeersinformatie vooraf instellen, zodat u geen enkel bericht mist.

**1 Regel het volume met de VOL regelknop.**

**2 Druk 2 seconden op **(TA)**.** "TA" verschijnt en de instelling wordt opgeslagen.

## Noodberichten ontvangen

Indien AF of TA aan is, schakelt het toestel over naar noodberichten bij het luisteren naar een FM zender of CD.

## RDS-zenders instellen met AF- en TA-gegevens

Wanneer u RDS zenders voorinstelt, slaat het toestel de AF/TA instelling (aan/uit) en de frequentie van elke zender op. U kunt de instelling (AF, TA of beide) voor elke zender afzonderlijk of voor alle voorinstelzenders samen bepalen. Wanneer u zenders voorinstelt met AF "aan", slaat het toestel automatisch zenders met het krachtigste radiosignaal op.

## Alle voorkeuzestations op dezelfde wijze instellen

**1 Selecteer een FM-band (pagina 13).**

**2 Druk op **(AF)** en/of op **(TA)** om "AF-ON" en/of "TA-ON" te selecteren.** Merk op dat het kiezen van "AF-OFF" en "TA-OFF" geldt voor niet-RDS zenders en RDS zenders.

**3 Druk op **(SENS/BTM)** tot "BTM" knippert.**

## Voor elk voorkeuzestation een andere instelling opgeven

**1 Selecteer een FM-band en stem af op het gewenste station.**

**2 Druk op **(AF)** en/of op **(TA)** om "AF-ON" en/of "TA-ON" te selecteren.**

**3 Druk op de gewenste voorkeuzetoets tot "MEM" verschijnt.** Herhaal vanaf stap 1 als u andere stations wilt instellen.

### Opmerking

Druk op **(AF)** of **(TA)** om de AF/TA instelling te wijzigen tijdens het afspeken van een CD.



# Afstemmen op zenders volgens programmatype

## — PTY

U kunt afstemmen op een zender door het soort programma te kiezen dat u wilt beluisteren.

Programmatypen	Uitleesvenster
Nieuws	NEWS
Actualiteiten	AFFAIRS
Informatie	INFO
Sport	SPORT
Educatieve programma's	EDUCATE
Toneel	DRAMA
Cultuur	CULTURE
Wetenschap	SCIENCE
Diversen	VARIED
Populaire muziek	POP M
Rock-muziek	ROCK M
Easy Listening	EASY M
Licht klassiek	LIGHT M
Klassiek	CLASSICS
Ander type muziek	OTHER M
Weerberichten	WEATHER
Financiën	FINANCE
Kinderprogramma's	CHILDREN
Sociale zaken	SOCIAL A
Religie	RELIGION
Phone In	PHONE IN
Reizen	TRAVEL
Ontspanning	LEISURE
Jazz-muziek	JAZZ
Country-muziek	COUNTRY
Nationale muziek	NATION M
Oldies	OLDIES
Folk-muziek	FOLK M
Documentaires	DOCUMENT

### Opmerking

U kunt deze functie niet gebruiken in een aantal landen waar geen gegevens over PTY (selectie programmatype) beschikbaar zijn.

## 1 Druk op (LIST/PTY) tijdens FM ontvangst.



De naam van het huidige programmatype verschijnt als de zender PTY gegevens meestuurt. "-----" verschijnt als de ontvangen zender geen RDS zender is of wanneer er geen RDS gegevens worden ontvangen.

## 2 Druk herhaaldelijk op (LIST/PTY) totdat het gewenste programmatype wordt weergegeven.

De programmatypes verschijnen in de volgorde zoals aangegeven in de tabel. "NONE" verschijnt als het programmatype niet is opgenomen in de RDS gegevens.



## 3 Draai aan de SEEK/AMS regelknop.

Er wordt gezocht naar een station dat het geselecteerde programmatype uitzendt.

## De klok automatisch instellen — CT

Met de CT-gegevens (Clock Time, kloktijd) van de RDS-uitzending wordt de klok automatisch ingesteld.

### “CT-ON” kiezen

Druk tijdens radio-ontvangst tegelijkertijd op **(SEL)** en **(2)**.

De klok is ingesteld.



Na een seconde verschijnt automatisch de normale weergave.

Om “CT-OFF” te kiezen drukt u opnieuw tegelijk op **(SEL)** en op **(2)**.

### Opmerkingen

- Het is mogelijk dat de CT-functie niet werkt, ook al wordt wel een RDS-station ontvangen.
- Er kan een verschil bestaan tussen de tijd van de CT-functie en de werkelijke tijd.

## Andere functies

U kunt het toestel (en los verkrijgbare CD/MD-apparatuur) ook bedienen met een bedieningssatelliet (los verkrijgbaar).

## Werken met de bedieningsatelliet

Bevestig eerst het juiste label afhankelijk van de manier waarop u de bedieningsatelliet wilt monteren.

De bedieningsatelliet werkt met knoppen en/of draaiergelaars.

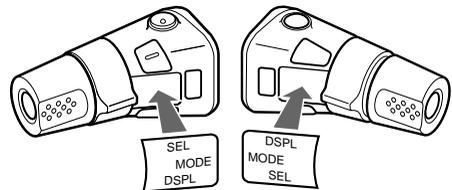

## Door op toetsen te drukken

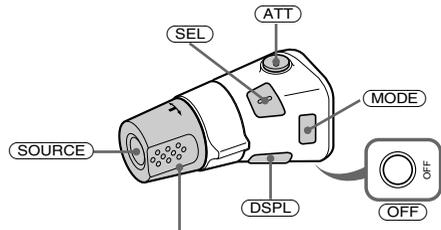

Draai aan het bedieningselement VOL als u het volume wilt aanpassen.

Druk op	Om
<b>(SOURCE)</b>	Van bron te veranderen (radio/CD/MD*1)
<b>(MODE)</b>	Van bediening te veranderen (radioband/CD/MD*1 apparatuur)
<b>(ATT)</b>	Het geluid te dempen
<b>(OFF)</b> *2	De weergave of de radio-ontvangst te stoppen
<b>(SEL)</b>	Te regelen en te kiezen
<b>(DSPL)</b>	Het display item te wijzigen

- \*1 Alleen indien de juiste los verkrijgbare apparatuur is aangesloten.
- \*2 Indien uw auto niet is voorzien van een contactslot met ACC stand, moet u het toestel afzetten door (OFF) 2 seconden lang in te drukken om te voorkomen dat de batterij uitgeput raakt.

## Door aan het bedieningselement te draaien



### Draaien en loslaten om:

- Muziekstukken over te slaan.
- Automatisch af te stemmen op een zender.

### Draaien, vasthouden en loslaten om:

- Snel vooruit/achteruit naar een muziekstuk te gaan.
- Handmatig een zender te zoeken.

## Door het bedieningselement in te drukken en te verdraaien

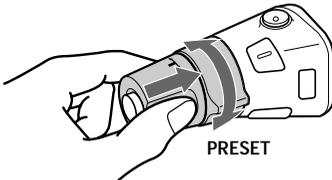

### Draai aan het bedieningselement en druk het tegelijkertijd in om:

- Voorinstelzenders te ontvangen.
- De disc te vervangen\*.

\* Wanneer los verkrijgbare CD/MD-apparatuur is aangesloten.

## De werkingsrichting wijzigen

De werkingsrichting van de bedieningselementen is af fabriek ingesteld zoals hieronder aangegeven.

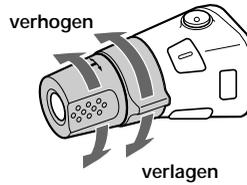

Als u de bedieningssatelliet rechts op de stuurkolom moet monteren, kan de werkingsrichting worden omgekeerd.

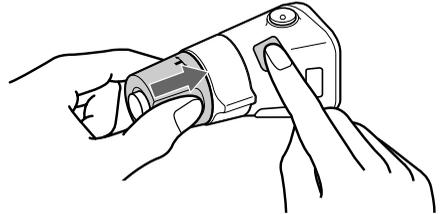

Druk 2 seconden op (SEL) terwijl u het bedieningselement VOL ingedrukt houdt.

## De geluidskenmerken aanpassen

U kunt de hoge en lage tonen, de balans en de fader instellen.

- 1 Selecteer het onderdeel dat u wilt aanpassen door een aantal malen op **(SEL)** te drukken.

Telkens wanneer u op **(SEL)** drukt, worden de items als volgt gewijzigd:

BAS (lage tonen) → TRE (hoge tonen) →  
BAL (links-rechts) → FAD (voor-achter)

- 2 Regel het gekozen item door aan de VOL regelknop te draaien.

### Opmerking

Stel de items in binnen de 3 seconden nadat ze werden geselecteerd.

## Snel het geluid dempen

Druk op **(ATT)**.

“ATT-ON” knippert even en “ATT” verschijnt in het uitleesvenster.

Als u het vorige geluidsniveau wilt herstellen, drukt u nogmaals op **(ATT)**.  
“ATT-OFF” knippert kortstondig.

### Tip

Wanneer de interfacekabel van een autotelefoon is aangesloten op de ATT-kabel, wordt het volume automatisch verlaagd wanneer een telefoongesprek binnenkomt (Telephone ATT-functie).

## De instellingen voor het geluid en het uitleesvenster wijzigen

De volgende instellingen kunnen worden verricht:

- AMBER/GREEN\*<sup>1</sup>
  - schakelt de verlichtingskleur tussen amber en groen.
- CT (Clock Time, Kloktijd) (pagina 18).
- A.SCRL (Automatisch Rollen)\*<sup>2</sup> (pagina 10).
- M.DSPL (Motion Display)
  - de demonstratiestand die wordt geactiveerd wanneer geen bron is gekozen (b.v., tuner staat af).
- BEEP – schakelt de pieptoon in en uit.

Het gewenste item kiezen

Druk **(SEL)** en de gewenste voorinstelnummertoeets tegelijkertijd in.

**(SEL)** + **(1)**: AMBER/GREEN\*<sup>1</sup>

**(SEL)** + **(2)**: CT

**(SEL)** + **(3)**: A.SCRL\*<sup>2</sup>

**(SEL)** + **(4)**: M.DSPL

**(SEL)** + **(6)**: BEEP

\*<sup>1</sup> Alleen CDX-CA600

\*<sup>2</sup> Dit item verschijnt niet wanneer geen CD speelt.

Na de instelling verschijnt het uitleesvenster voor normale weergave.

### Opmerking

De weergave verschilt volgens de bron.

Om het item te annuleren, drukt u **(SEL)** en de voorinstelnummertoeets tegelijkertijd in.

## De geluidsstand kiezen

### — Mijn beste geluidsstand (MBP)

Wanneer u zonder passagiers rijdt, kunt u met “Mijn beste geluidsstand” genieten van de ideale geluidsomgeving.

“Mijn beste geluidsstand” heeft twee voorinstellingen die ideaal zijn voor de voorzetels. U kunt makkelijk kiezen met de MBP-toets.

**MBP-A:** ideaal voor de persoon links voorin.

**MBP-B:** ideaal voor de persoon rechts voorin.

Druk herhaaldelijk op **(MBP)** voor de gewenste luisterpositie.



Na een seconde keert het uitleesvenster terug naar de normale weergavestand.

Kies “MBP-OFF” om MBP uit te schakelen.

De klank kan nauwkeuriger worden geregeld met de **(SEL)** toets (zie “De geluidskenmerken aanpassen” op pagina 20).

#### Opmerkingen

- Wanneer u de klank regelt met de **(SEL)** toets (pagina 20), keert MBP terug naar OFF.
- Wanneer MBP op OFF staat, wordt de ingestelde klankregeling (pagina 20) geactiveerd.

## Voor een krachtiger bass-geluid

### — D-bass

U kan het bass-geluid helderder en krachtiger maken. De D-bass functie versterkt het laag- en hoogfrequente signaal met een steilere curve dan conventionele bass-versterking.

Het bass-geluid is duidelijker hoorbaar, ook al blijft het stemgeluid ongewijzigd. U kunt het bass-geluid makkelijk regelen met de **(D-BASS)** knop.

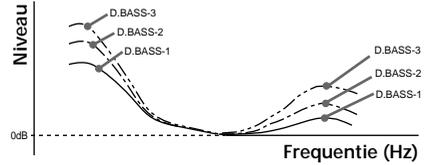

### De bass-curve aanpassen

Druk herhaaldelijk op **(D-BASS)** om de gewenste bass-curve te kiezen.

Het D-BASS nummer neemt toe samen met het effect.

#### Opmerking

Bij hetzelfde volume kan het bass-geluid vervormen. Kies in dat geval een minder efficiënte bass-curve.

# Overige informatie

## Onderhoud

### Zekeringen vervangen

Vervang een zekering altijd door een indentiek exemplaar. Als de zekering doorbrandt, controleert u de aansluiting van de voedingsspanning en vervangt u de zekering. Als de zekering vervolgens nogmaals doorbrandt, kan er sprake zijn van een defect in de speler. Raadpleeg in dat geval de dichtstbijzijnde Sony-leverancier.

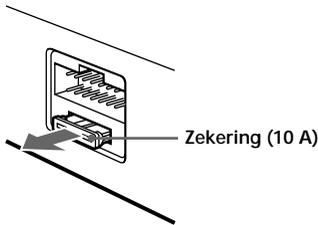

### Waarschuwing

Gebruik nooit een zekering die zwaarder is dan de standaardzekering van het apparaat. Het gebruik van een te zware zekering kan leiden tot beschadiging van de speler.

### Reinigen van de aansluitingen

De werking van het toestel kan worden verstoord als de aansluitingen tussen toestel en voorpaneel niet proper zijn. Om dit te voorkomen, maakt u het voorpaneel (pagina 8) los en reinigt u de aansluitingen met een in alcohol gedrenkt wattenstaafje. Gebruik hierbij niet teveel kracht. Hierdoor kunnen de aansluitingen immers worden beschadigd.

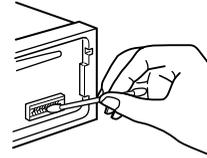

Apparaat zelf

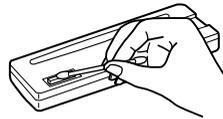

Achterkant van het voorpaneel

### Opmerkingen

- Voor alle veiligheid dient u de motor af te zetten en de sleutel uit het contactslot te halen alvorens de aansluitingen te reinigen.
- Raak de aansluitingen nooit rechtstreeks met de vingers of met een metalen voorwerp aan.

## Vervangen van de lithiumbatterij

Wanneer de batterij uitgeput raakt, wordt het bereik van de afstandsbedieningskaart korter. Vervang de batterij dan door een nieuwe CR2025 lithiumbatterij. Bij een andere batterij bestaat er brand- of explosiegevaar.



## Opmerkingen over de lithiumbatterij

- Hou de lithiumbatterij buiten het bereik van kinderen. Bij inslikken van de batterij moet u onmiddellijk een dokter raadplegen.
- Veeg de batterij schoon met een droge doek om een goed contact te verzekeren.
- Hou bij het plaatsen van de batterij rekening met de juiste polariteit.
- Houd de batterij niet vast met een metalen pincet, anders kan er kortsluiting ontstaan.

### WAARSCHUWING

Bij oneigenlijk gebruik kan de batterij ontploffen. Probeer niet de batterij op te laden of te openen; werp ook een lege batterij nooit in het vuur.

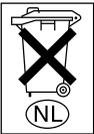

Gooi de batterij niet weg, maar lever hem in als KCA

## Het toestel verwijderen

### 1 Verwijder het frontdeksel

- 1 Maak het voorpaneel los (pagina 8).
- 2 Druk met een platte schroevendraaier op de clip in het frontdeksel.

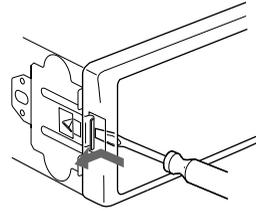

- 3 Herhaal stap 2 voor de andere kant.

### 2 Verwijder het toestel

- 1 Druk met een dunne schroevendraaier het clipje aan de linkerkant van het apparaat in en trek vervolgens aan de linkerkant van het apparaat totdat het loslaat.

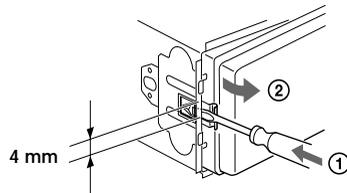

- 2 Herhaal stap 1 aan de rechterkant.
- 3 Schuif het apparaat uit de houder.

# Specificaties

## CD-speler

Signaal-ruis verhouding	90 dB
Frequentiebereik	10 – 20.000 Hz
Wow en flutter	Minder dan meetbare waarden

## Radio

### FM

Afstembereik	87,5 – 108,0 MHz
Antenneaansluiting	Aansluiting voor externe antenne
Tussenfrequentie	10,7 MHz/450 kHz
Minimale gevoeligheid	8 dBf
Selectiviteit	75 dB bij 400 kHz
Signaal-ruisverhouding	66 dB (stereo), 72 dB (mono)
Harmonische vervorming	bij 1 kHz 0,6 % (stereo), 0,3 % (mono)
Scheiding	35 dB bij 1 kHz
Frequentierespons	30 – 15.000 Hz

### MW/LW

Afstembereik	MW: 531 – 1.602 kHz LW: 153 – 279 kHz
Antenne-aansluiting	Aansluiting voor externe antenne
Tussenfrequentie	10,7 MHz/450 kHz
Gevoeligheid	MW: 30 $\mu$ V LW: 40 $\mu$ V

## Versterker

Uitgangen	Luidsprekeruitgangen (sure seal-connectors)
Luidsprekerimpedantie	4 – 8 ohm
Maximum uitgangsvermogen	50 W $\times$ 4 (bij 4 ohm)

## Algemeen

Uitgangen	Besturingskabel motorantenne
Ingangen	Besturingskabel telefoon ATT
Toonregeling	Lage tonen $\pm$ 9 dB bij 100 Hz Hoge tonen $\pm$ 9 dB bij 10 kHz
Voeding	12 volt gelijkstroom (autoaccu, negatieve aarde)
Afmetingen	Ongeveer 178 $\times$ 50 $\times$ 177 mm (b/h/d)
Inbouwafmetingen	Ongeveer 182 $\times$ 53 $\times$ 161 mm (b/h/d)
Gewicht	Ongeveer 1,2 kg
Meegeliverde accessoires	Onderdelen voor installatie en aansluitingen (1 set) Beschermer frontpaneel (1)
Los verkrijgbare accessoires	Afstandsbedieningskaart RM-X114 Bedieningssatelliet RM-X45
Los verkrijgbare onderdelen	CD-wisselaar (6 CD's) CDX-T69 MD-wisselaar (6 MD's) MDX-66XLP MG Memory Stick System-up Player MGS-X1

### Opmerking

*Dit toestel kan niet worden aangesloten op een digitale voorversterker of een equalizer.*

*Het ontwerp en de specificaties kunnen zonder kennisgeving vooraf worden gewijzigd.*



---

## Verhelpen van storingen

De onderstaande checklist kan u helpen bij het oplossen van problemen die zich met dit toestel kunnen voordoen.

Lees voor u de onderstaande controlelijst doorloopt, eerst de aanwijzingen voor aansluiting en gebruik.

### Algemeen

---

#### Geen geluid.

- Draai de VOL regelknop rechtsom om het volume te regelen.
- De ATT-functie uitschakelen.
- Zet de faderregelaar in het midden voor een systeem met 2 luidsprekers.

#### Het geheugen is gewist.

- De RESET-knop is ingedrukt.  
→ Sla opnieuw op in het geheugen.
- De verbinding van de voedingskabel of de accu is onderbroken.
- De voedingskabel is niet goed aangesloten.

#### Geen pieptoon.

De pieptoon is uitgeschakeld (pagina 20).

#### Indicaties verdwijnen van/verschijnen niet in het uitleesvenster.

- De klokweergave verdwijnt wanneer u (OFF) 2 seconden lang indrukt.  
→ Druk (OFF) nogmaals 2 seconden in om de klok te laten verschijnen.
- Verwijder het voorpaneel en maak de aansluitingen schoon. Zie "Reinigen van de aansluitingen" (pagina 22) voor meer informatie.

#### De klok verschijnt niet wanneer de weergave of de radio-ontvangst wordt gestopt.

M.DSPL verschijnt (M.DSPL mode stond op 1 of 2).  
→ Zet M.DSPL mode op "off" (pagina 20).

---

Zendergeheugen en klokinstelling zijn gewist.

#### Zekering doorgebrand.

Maakt geluid met de contactsleutel op ON, ACC of OFF.

De kabels zijn niet goed verbonden met de hulpvoedingsaansluiting van de auto.

#### Het toestel wordt niet van stroom voorzien.

- Controleer de aansluiting. Controleer de zekering wanneer alles in orde is.
- De auto heeft geen ACC stand.  
→ Druk op (SOURCE) (of plaats een disc) om het toestel aan te schakelen.

#### Het toestel wordt constant van stroom voorzien.

De auto heeft geen ACC stand.

#### De elektrisch bediende antenne schuift niet uit.

De elektrisch bediende antenne heeft geen relaisdoos.

---

### CD-weergave

---

#### Er kan geen disc worden ingebracht.

- Er zit al een CD in het toestel.
- De CD is verkeerd ingebracht.

#### Weergave start niet.

- Disc vuil of beschadigd.
- Ongefinaliseerde CD-R/CD-RW.
- U probeert een CD-R/CD-RW af te spelen die niet van het audiotype is.
- Sommige CD-R's/CD-RWs kunnen niet worden afgespeeld wegens de opname-apparatuur of de staat van de disc.

#### Een disc wordt automatisch uitgeworpen.

De omgevingstemperatuur bedraagt meer dan 50°C.

#### De CD wordt niet uitgeworpen.

#### De bedieningsknoppen werken niet.

Druk op de RESET-knop.

---

#### Het geluid verspringt door trilling.

- De speler is gemonteerd onder een hoek van meer dan 60°.
- De speler is niet op een stabiele plaats in de auto gemonteerd.

#### Het geluid verspringt.

Disc vuil of beschadigd.

---

Wordt vervolgd op de volgende pagina →

## Radio-ontvangst

Voorkeuze-afstemming is niet mogelijk.

- Sla de juiste frequentie op in het geheugen.
- De zender is te zwak.

De stations kunnen niet worden ontvangen.  
Het geluid is gestoord.

- Sluit een elektrische antennebedieningskabel (blauw) of hulpvoedingskabel (rood) aan op de voedingskabel van de auto-antenneversterker. (Alleen indien uw wagen is uitgerust met een FM/MW/LW-antenne in de achterraut/zijruut.)
- Controleer de aansluiting van de auto-antenne.
- De auto-antenne schuift niet uit.  
→ Controleer de aansluiting van de voedingskabel van de auto-antenne.
- Controleer de frequentie.

Automatisch afstemmen is niet mogelijk.

- De lokale zoekfunctie staat op "ON".  
→ Zet de lokale zoekfunctie op "OFF" (pagina 14).
- De zender is te zwak.  
→ Stem handmatig af.

De aanduiding "ST" knippert.

- Stem nauwkeurig af op de juiste frequentie.
- De zender is te zwak.  
→ Schakel over naar mono-ontvangst (pagina 14).

Een stereo uitzending weerklinkt in mono.

- Het toestel staat in de mono-ontvangststand.  
→ Annuleer de mono-ontvangststand (pagina 14).

## RDS-functies

SEEK (zoeken) begint na enkele seconden weergave.

- Het station is niet van het TP type of heeft een zwak signaal.  
→ Druk herhaaldelijk op (TA) tot "TA-OFF" verschijnt.

Geen verkeersinformatie.

- Schakel "TA" in.
- Ondanks TP zendt het station geen verkeersinformatie uit.  
→ Stem af op een andere zender.

PTY geeft "-----" weer.

- De huidige zender is geen RDS zender.
- Geen RDS gegevens ontvangen.

## Foutberichten/Berichten

### Foutberichten

De volgende aanduidingen knipperen gedurende ongeveer 5 seconden en er weerklinkt een alarmsignaal.

#### ERROR\*1

- De CD is vuil of omgekeerd geplaatst.  
→ Maak de CD schoon of plaats de CD op de juiste wijze\*2.
- Een CD kan om de een of andere reden niet worden afgespeeld.  
→ Plaats een andere CD\*2.

#### HI TEMP

De omgevingstemperatuur is hoger dan 50°C.  
→ Wacht tot de temperatuur onder 50°C is gedaald.

#### NO DISC

Er zit geen disc in de CD-speler.  
→ Plaats een disc in de CD-speler.

#### RESET

De CD-speler werkt niet om de een of andere reden.  
→ Druk op de RESET-knop van het toestel.

\*1 Wanneer er zich een fout voordoet bij het afspelen van een CD, verschijnt het disc-nummer van de CD niet in het uitleesvenster.

\*2 Het disc-nummer van de disc met de fout verschijnt in het uitleesvenster.

Indien deze oplossingen niet helpen, raadpleeg dan de dichtstbijzijnde Sony dealer.

### Berichten

#### L.SEEK +/-

Local Seek staat aan tijdens automatische afstemming (pagina 14).

#### NO AF

Er is geen alternatieve frequentie voor de huidige zender.



Bitte kreuzen Sie zunächst die genaue Modellbezeichnung in dem dafür vorgesehenen Feld an.

Tragen Sie danach die Seriennummer (SERIAL NO.) in dem reservierten Feld ein. Sie finden diese auf einem Aufkleber, der auf dem Gerätegehäuse angebracht ist. Nehmen Sie den ausgefüllten Geräte-Pass anschließend unbedingt aus der Bedienungsanleitung heraus, falls Sie diese im Fahrzeug aufbewahren möchten. Bitte bewahren Sie den Geräte-Pass an einem sicheren Ort auf. Er kann im Falle eines Diebstahls zur Identifikation Ihres Eigentums dienen.

caraudio  
**Geräte-Pass**

**SONY**<sup>®</sup>

Dieser Geräte-Pass dient als Eigentumsnachweis für Ihr caraudio-Gerät im Falle eines Diebstahls.

Wir empfehlen, den Geräte-Pass nicht im Fahrzeug aufzubewahren, um Missbrauch zu verhindern.

Modellbezeichnung

CDX-CA600X

CDX-CA600

Seriennummer (SERIAL NO.)

---

<http://www.sony.net/>

Sony Corporation Printed in Korea