

CD/DVD Player

Mode d'emploi



HDMI



DVP-NS708H

AVERTISSEMENT

Pour réduire les risques d'incendie ou d'électrocution, gardez cet appareil à l'abri de la pluie ou de l'humidité.

Pour éviter tout risque d'électrocution, n'ouvrez pas le boîtier. Confiez l'entretien de cet appareil à un personnel qualifié exclusivement.

Le cordon d'alimentation doit être remplacé uniquement dans un centre de service après-vente agréé.

Évitez d'exposer les piles ou les appareils contenant des piles à une chaleur excessive, c'est-à-dire aux rayons directs du soleil, au feu, etc.

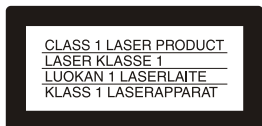

Cet appareil entre dans la catégorie des produits LASER de CLASSE 1. L'ÉTIQUETTE INDIQUANT L'APPARTENANCE DE CE LECTEUR À LA CLASSE 1 est apposée à l'arrière du boîtier.

ATTENTION

L'utilisation d'instruments optiques avec cet appareil augmente les risques de lésions aux yeux. Ne tentez pas de démonter le boîtier, car le faisceau laser utilisé par ce lecteur CD/DVD pourrait être dangereux pour vos yeux.

Pour l'entretien, adressez-vous à un personnel qualifié uniquement.



Traitement des appareils électriques et électroniques en fin de vie (applicable dans les pays de l'Union Européenne et aux autres pays européens disposant de systèmes de collecte sélective)

Ce symbole, apposé sur le produit ou sur son emballage, indique que ce produit ne doit pas être traité avec les déchets ménagers. Il doit être remis à un point de collecte approprié pour le recyclage des équipements électriques et électroniques. En s'assurant que ce produit est bien mis au rebut de manière appropriée, vous aiderez à prévenir les conséquences négatives potentielles pour l'environnement et la santé humaine. Le recyclage des matériaux aidera à préserver les ressources naturelles. Pour toute information supplémentaire au sujet du recyclage de ce produit, vous pouvez contacter votre municipalité, votre déchetterie ou le magasin où vous avez acheté le produit.



Élimination des piles et accumulateurs usagés (applicable dans les pays de l'Union Européenne et aux autres pays européens disposant de systèmes de collecte sélective)

Ce symbole, apposé sur les piles et accumulateurs ou sur les emballages, indique que les piles et accumulateurs fournis avec ce produit ne doivent pas être traités comme de simples déchets ménagers. En vous assurant que ces piles et accumulateurs sont mis au rebut de façon appropriée, vous participez activement à la prévention des conséquences négatives que leur mauvais traitement pourrait provoquer sur l'environnement et sur la santé humaine. Le recyclage des matériaux contribue par ailleurs à la préservation des ressources naturelles.

Pour les produits qui pour des raisons de sécurité, de performance ou d'intégrité de données nécessitent une connexion permanente à une pile ou à un accumulateur, il conviendra de vous rapprocher d'un service technique qualifié pour effectuer son remplacement.

En rapportant votre appareil électrique en fin de vie à un point de collecte approprié vous vous assurez que la pile ou l'accumulateur incorporé sera traité correctement.

Pour tous les autres cas de figure et afin d'enlever les piles ou accumulateurs en toute sécurité de votre appareil, reportez-vous au manuel d'utilisation. Rapporter les piles ou accumulateurs usagés au point de collecte approprié pour le recyclage.

Pour toute information complémentaire au sujet du recyclage de ce produit ou des piles et accumulateurs, vous pouvez contacter votre municipalité, votre déchetterie locale ou le point de vente où vous avez acheté ce produit.

Le fabricant de ce produit est Sony Corporation, 1-7-1 Konan Minato-ku Tokyo, 108-0075 Japon. Représentant autorisé pour la compatibilité électromagnétique et la sécurité du produit : Sony Deutschland GmbH, Hedelfinger Strasse 61, 70327 Stuttgart, Allemagne. Si vous avez des questions concernant le service ou la garantie, veuillez consulter les adresses fournies dans les documents de service ou de garantie.

Précautions

Sécurité

- Cet appareil fonctionne à une tension de 220 – 240 V CA, 50/60 Hz. Vérifiez que la tension de fonctionnement de l'appareil est compatible avec votre source d'alimentation locale.
- Pour éviter des risques d'incendie ou d'électrocution, ne posez pas de récipients remplis de liquides (p. ex. un vase) sur l'appareil.

Installation

- N'installez pas l'appareil en position inclinée. Il est conçu pour fonctionner uniquement à l'horizontale.
- Tenez le lecteur et les disques éloignés des appareils équipés de puissants aimants, comme les micro-ondes ou les enceintes à forte puissance.
- Ne posez pas d'objets lourds sur le lecteur.

Remarques sur les disques

- Pour que les disques restent propres, tenez-les par les bords. Ne touchez jamais la surface des disques. Toute poussière, trace de doigt ou rayure sur le disque peut provoquer un dysfonctionnement.

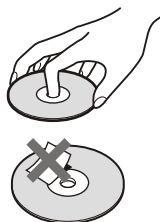

- N'exposez pas les disques au rayonnement direct du soleil ni à des sources de chaleur, telles que des conduits d'air chaud, et ne les laissez pas dans un véhicule garé en plein soleil, car la température à l'intérieur de l'habitacle peut augmenter considérablement.
- Après avoir lu un disque, rangez-le dans son boîtier.
- Nettoyez le disque avec un chiffon de nettoyage. Essayez le disque en partant du centre vers l'extérieur.



- N'utilisez pas de solvants tels que de l'essence, des diluants, des nettoyants disponibles dans le commerce ou des vaporisateurs antistatiques destinés aux disques vinyles.
- Si vous avez imprimé l'étiquette du disque, séchez-la avant de lire le disque.

Précautions

Sécurité

Si un objet ou du liquide pénètre à l'intérieur du boîtier, débranchez le lecteur et faites-le vérifier par un technicien qualifié avant de le remettre en marche.

Alimentation

- Le lecteur n'est pas déconnecté de l'alimentation secteur (CA) tant qu'il reste branché à la prise secteur, même si le lecteur lui-même a été mis hors tension.
- Débranchez votre lecteur de la prise murale si vous prévoyez de ne pas l'utiliser pendant une période prolongée. Pour débrancher le cordon d'alimentation (CA), saisissez-le au niveau de la fiche, ne tirez jamais sur le cordon.

Installation

- Installez le lecteur dans un endroit suffisamment ventilé pour éviter toute surchauffe interne.
- Ne posez pas le lecteur sur une surface molle, notamment un tapis.
- N'installez pas votre lecteur à proximité de sources de chaleur ou dans un endroit soumis aux rayons directs du soleil, à une poussière excessive ou à des chocs mécaniques.
- N'installez pas cet appareil dans un espace confiné comme une bibliothèque ou une armoire similaire.
- Installez le lecteur de façon à pouvoir débrancher immédiatement le cordon d'alimentation (CA) de la prise murale en cas de problèmes.

Fonctionnement

- Si le lecteur est transporté directement d'un endroit froid à un endroit chaud ou s'il est installé dans une pièce très humide, de la condensation risque de se former sur les lentilles situées à l'intérieur du boîtier. Votre lecteur risque alors de ne pas fonctionner correctement. Dans ce cas, retirez le disque et laissez le lecteur sous tension pendant environ trente minutes, jusqu'à ce que l'humidité se soit complètement évaporée.

- Avant de déplacer votre lecteur, retirez tous les disques. Sinon, vous risquez de les endommager.

Réglage du volume

N'augmentez pas le volume lorsque vous écoutez un passage avec de très faibles niveaux d'entrée ou sans signal audio. Vous risqueriez d'endommager les enceintes au moment d'un passage caractérisé par un niveau sonore élevé.

Entretien

Nettoyez le boîtier, le panneau et les commandes avec un chiffon doux légèrement imprégné d'une solution détergente neutre. N'utilisez pas de tampons abrasifs, de poudre à récuser ou de solvant tel que l'alcool ou l'essence.

À propos du nettoyage des disques et des nettoyants pour disque ou pour lentille

N'utilisez pas de disque de nettoyage ou de nettoyant pour disque ou pour lentille (humide ou en spray). Ils pourraient provoquer des problèmes de fonctionnement de l'appareil.

À propos des pièces de rechange

Si la présente unité est réparée, les pièces réparées peuvent être collectées à des fins de réutilisation ou de recyclage.

IMPORTANT

Attention : Ce lecteur est capable de maintenir indéfiniment l'affichage d'une image vidéo fixe ou d'un menu sur l'écran de votre téléviseur. En laissant une image vidéo fixe ou un menu écran affiché sur votre téléviseur pendant une période prolongée, vous risquez de provoquer des dommages irréversibles à votre écran. Les téléviseurs à écran à plasma et les téléviseurs à projection sont sensibles à ce phénomène.

Pour toute question ou tout problème concernant votre lecteur, n'hésitez pas à consulter votre revendeur Sony le plus proche.







Table des matières

AVERTISSEMENT	2
Remarques sur les disques	3
Précautions	3
A propos de ce mode d'emploi	5
Ce lecteur permet la lecture des types de disques suivants	6
Guide des composants et des commandes	8
Utilisation du menu de commande (Magic Pad)	11
Guide de l'écran 'BRAVIA Sync'	14
<hr/>	
Raccordements	15
Raccordement du lecteur	15
Etape 1 : Déballage	15
Etape 2 : Raccordement des câbles vidéo/câbles HDMI	16
A propos des fonctions COMMANDE POUR HDMI de 'BRAVIA Sync' (pour raccordements HDMI uniquement)	18
Etape 3 : Raccordement des câbles audio	19
Etape 4 : Raccordement du cordon d'alimentation	21
Etape 5 : Préparation de la télécommande	21
Commande de votre téléviseur avec la télécommande fournie	22
Etape 6 : Réglage rapide	23
<hr/>	
Lecture	26
Lecture de disques	26
Fonctions de mode de lecture (lecture programmée, lecture aléatoire, lecture répétée, lecture A-B répétée)	32
Réglage de l'image en lecture (MODE DE PERSONNALISATION DE L'IMAGE)	37
Amélioration de la netteté d'une image (NETTETE)	38
Réglage du décalage entre l'image et le son (Synchronisation AV)	39
Verrouillage de disques (VERROUILLAGE PARENTAL PERSONNALISE, CONTROLE PARENTAL)	40
<hr/>	
Recherche d'une scène	43
Recherche d'un point spécifique sur le disque (balayage, lecture au ralenti, arrêt sur image)	43
Recherche d'un titre/chapitre/plage/scène, etc.	44
Recherche par scène (NAVIGATION PAR IMAGES)	46
<hr/>	
Réglages du son	48
Commutation du son	48
Réglages TV Virtual Surround (TVS)	50
<hr/>	
Ecoute de plages audio MP3 et visualisation d'images JPEG	51
A propos des plages audio MP3 et des fichiers d'image JPEG	51
Lecture des plages audio MP3 ou des fichiers d'image JPEG	52
Visualisation d'images JPEG sous forme de diaporama	55

Visualisation de vidéos DivX®	59
A propos des fichiers vidéo DivX	59
Lecture de fichiers vidéo DivX	60
Installation et réglages	62
Utilisation du menu d'installation	62
Sélection de la langue d'affichage ou de la plage sonore (CHOIX DE LA LANGUE)	64
Réglages de l'affichage (REGLAGE DE L'ECRAN)	65
Réglages personnalisés (REGLAGE PERSONNALISE)	67
Réglages du son (REGLAGE AUDIO)	69
Réglages HDMI (REGLAGE HDMI)	71
Informations complémentaires	74
Dépannage	74
Fonction d'autodiagnostic (lorsque des chiffres/des lettres s'affichent)	78
Spécifications	79
Liste des codes de langue	80
Liste des codes de zone de contrôle parental	80
Index	81

A propos de ce mode d'emploi

- Les instructions de ce mode d'emploi décrivent les commandes de la télécommande. Vous pouvez également utiliser les commandes présentes sur le lecteur si leur nom est identique ou similaire à celui indiqué sur la télécommande.
- Le terme « DVD » peut être utilisé comme terme générique pour les DVD commerciaux, les DVD+RW/DVD+R/DVD+R DL (mode + VR) et les DVD-RW/DVD-R/DVD-R DL (mode VR, mode vidéo).
- La signification de chacune des icônes utilisées dans le présent mode d'emploi est indiquée ci-dessous :

icônes	Signification
	Fonctions disponibles pour les DVD commerciaux et DVD+RW/DVD+R/DVD+R DL en mode +VR ou les DVD-RW/DVD-R/DVD-R DL en mode vidéo
	Fonctions disponibles pour les DVD-RW/DVD-R/DVD-R DL en mode VR (Video Recording)
	Fonctions disponibles pour les CD VIDEO (y compris les Super VCD ou les CD-R/CD-RW au format CD vidéo ou Super VCD)
	Fonctions disponibles pour les CD audio ou les CD-R/CD-RW au format CD audio
	Fonctions disponibles pour les DATA CD (CD-ROM/CD-R/CD-RW contenant des plages audio MP3 ^{*1} , des fichiers d'image JPEG et des fichiers vidéo DivX ^{*2*3})
	Fonctions disponibles pour les DATA DVD (DVD-ROM/DVD+RW/DVD+R/DVD+R DL/DVD-RW/DVD-R/DVD-R DL contenant des plages audio MP3 ^{*1} , des fichiers d'image JPEG, et des fichiers vidéo DivX ^{*2*3})

*1 Le MP3 (MPEG-1 couche audio III) est un format de compression de données audio normalisé par ISO (International Organization for Standardization)/IEC (International Electrotechnical Commission) MPEG.

*2 DivX® est une technologie de compression des fichiers vidéo développée par DivX, Inc.

*3 DivX, DivX Certified, et les logos associés, sont des marques déposées de DivX, Inc. et sont utilisés sous licence.

Ce lecteur permet la lecture des types de disques suivants

Formats de disques	
DVD commercial	
DVD-RW/-R	 
DVD+RW/+R/+R DL	  
CD VIDEO/ CD audio	 
CD-RW/-R	 

« DVD+RW », « DVD-RW », « DVD+R », « DVD+R DL », « DVD-R », « DVD VIDEO », et le logo « CD » sont des marques commerciales.

Remarque au sujet des CD/DVD

Le lecteur peut lire les CD-ROM/CD-R/CD-RW enregistrés dans les formats suivants :

- Format de CD audio
 - Format de CD vidéo
 - Formats des plages audio MP3, des fichiers d'image JPEG et des fichiers vidéo DivX conformes à la norme ISO 9660* niveau 1/2, ou à son format étendu Joliet.
 - Format de CD image KODAK
- * Hiérarchie logique de dossiers et de fichiers sur CD-ROM définie en tant que norme ISO (Organisation internationale de normalisation).

Le lecteur peut lire les DVD-ROM/DVD+RW/DVD+R/DVD+R DL/DVD-RW/DVD-R/DVD-R DL enregistrés dans les formats suivants :

- Formats des plages audio MP3, des fichiers d'image JPEG et des fichiers vidéo DivX conformes à la norme UDF (Universal Disk Format).

Exemples de disques non reconnus par le lecteur

Le lecteur ne peut pas lire les disques suivants :

- Les CD-ROM/CD-R/CD-RW autres que ceux enregistrés dans les formats mentionnés sur cette page.
- Les CD-ROM enregistrés dans le format PHOTO CD.
- La section de données des CD-Extra.
- Les disques DVD audio.
- La couche HD sur les Super Audio CD.
- Les DATA DVD ne contenant pas de plages audio MP3, de fichiers d'image JPEG ou de fichiers vidéo DivX.
- Les BD.
- Les DVD HD.
- Les disques enregistrés avec un caméscope DVD compatible AVCHD.

De plus, le lecteur ne peut pas lire les disques suivants :

- Les DVD commerciaux possédant un code de zone différent.
- Les disques de forme non standard (en forme de carte ou de cœur, par exemple).
- Les disques sur lesquels sont collés du papier ou des autocollants.
- Les disques portant des traces de colle provenant d'une bande adhésive ou d'un autocollant.

Code de zone

Votre lecteur est identifié par un code local indiqué à l'arrière de l'appareil et il ne peut lire que les DVD commerciaux (lecture seule) identifiés par un code local identique. Ce système sert à la protection des droits d'auteur.

Les DVD commerciaux identifiés par le logo  peuvent également être lus sur ce lecteur.

Si vous tentez de lire tout autre DVD commercial, le message suivant s'affiche à l'écran du téléviseur : « Lecture de ce disque interdite en raison des limites de zone » .

Selon le DVD commercial, il est possible qu'aucun code de zone ne soit indiqué, même si la lecture du DVD commercial est restreinte par les limites de zone.



Code de zone

Remarques

• Remarques au sujet des DVD+RW/DVD+R/DVD+R DL, DVD-R DL, DVD-RW/DVD-R/DVD-R DL, ou CD-R/CD-RW

Certains DVD+RW/DVD+R/DVD+R DL, DVD-RW/DVD-R/DVD-R DL, ou CD-R/CD-RW ne peuvent pas être lus sur ce lecteur à cause de la qualité de l'enregistrement ou de l'état du disque ou suivant les caractéristiques de l'appareil d'enregistrement et du logiciel de création.

Le disque ne peut pas être lu s'il n'a pas été finalisé correctement. Pour de plus amples informations, reportez-vous au mode d'emploi de l'appareil d'enregistrement. Notez que certaines fonctions de lecture risquent d'être inopérantes avec certains DVD+RW/DVD+R/DVD+R DL, même s'ils ont été finalisés correctement. Dans ce cas, visionnez le disque en lecture normale. De même, la lecture de certains DATA CD/DATA DVD créés au format Packet Write est impossible.

• Disques audio encodés par des technologies de protection des droits d'auteur

Cet appareil est conçu pour la lecture des disques conformes à la norme Compact Disc (CD). Récemment, certaines maisons de disques ont lancé sur le marché divers types de disques audio encodés selon des technologies de protection des droits d'auteur. Notez que, parmi ces types de disques, certains ne sont pas conformes à la norme CD. La lecture de ces disques avec cet appareil peut être impossible.

• Remarques concernant uniquement les lecteurs ne pouvant pas lire des images contenant une protection contre la copie

Il est possible que vous ne puissiez pas lire des images en mode DVD-VR avec protection par CPRM* si celles-ci contiennent un signal de protection contre la copie. Dans ce cas, l'indication « Verrouillage copyright » s'affiche à l'écran.

* CPRM (Content Protection for Recordable Media (protection des données des supports enregistrables)) est une technologie d'encodage permettant de protéger les droits d'auteur des images.

• Remarque sur les DualDiscs

Un DualDisc est un disque double face qui comporte les données d'un DVD sur une face et des données audio numérique sur l'autre face. La face du contenu audio des DualDiscs n'étant pas conforme à la norme Compact Disc (CD), la lecture de ces disques sur cet appareil n'est pas garantie.

Remarque sur les opérations de lecture des DVD et CD VIDEO

Certaines opérations de lecture de DVD et de CD VIDEO peuvent avoir été intentionnellement définies par les éditeurs de logiciels. Etant donné que ce lecteur lit les DVD et les CD VIDEO conformément au contenu du disque défini par les éditeurs de logiciels, il se peut que certaines fonctions de lecture ne soient pas disponibles. Veuillez également vous reporter aux instructions fournies avec les DVD et les CD VIDEO.

Droits d'auteur

Ce produit intègre une technologie de protection des droits d'auteur couverte par des brevets américains, ainsi que par d'autres droits sur la propriété intellectuelle. L'emploi de cette technologie de protection des droits d'auteur doit faire l'objet d'une autorisation par Macrovision et est exclusivement destiné à une utilisation dans le cercle familial et à d'autres fins de visionnage limitées, sauf autorisation de Macrovision. Toute étude d'ingénierie inverse, ainsi que le démontage de cet appareil sont interdits.

Guide des composants et des commandes

Pour plus de détails, reportez-vous aux numéros de pages indiqués entre parenthèses.

Panneau frontal

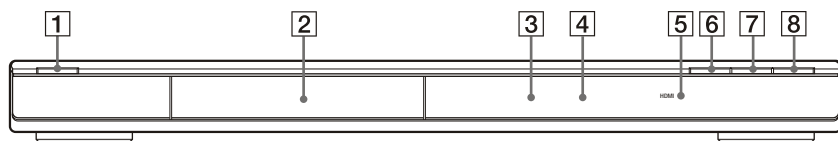

1 Touche **I/⏻** (marche/veille) (26)

2 Plateau de lecture (26)

3 Fenêtre d'affichage du panneau frontal (9)

4 **IR** (Capteur de télécommande) (21)

5 Témoin HDMI* (High-Definition Multimedia Interface) (17, 71, 72)
S'allume lorsque la prise HDMI OUT est correctement raccordée à un appareil compatible HDCP (High-bandwidth Digital Content Protection) doté d'une entrée HDMI ou DVI (Digital Visual Interface).

6 Touche **▶** (ouverture/fermeture) (26)

7 Touche **▶** (lecture) (26)

8 Touche **■** (arrêt) (27)

* Ce lecteur DVD intègre la technologie (HDMI™) (High-Definition Multimedia Interface).

« HDMI, le logo HDMI et High-Definition Multimedia Interface sont des marques commerciales ou déposées de HDMI Licensing LLC. »

Panneau arrière

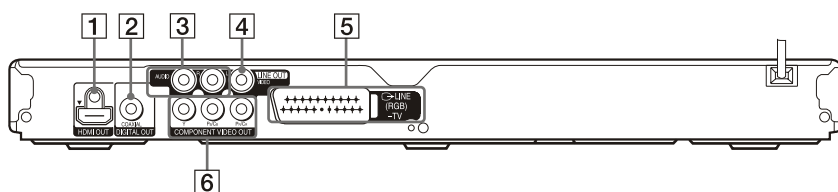

1 Prise HDMI OUT (sortie High Definition Multimedia Interface) (16)

2 Prise DIGITAL OUT (COAXIAL) (19)

3 Prises LINE OUT L/R (AUDIO) (19)

4 Prise LINE OUT (VIDEO) (16)

5 Prise LINE (RGB) - TV (16)

6 Prises COMPONENT VIDEO OUT (16)

Fenêtre d'affichage du panneau frontal

Pendant la lecture d'un DVD

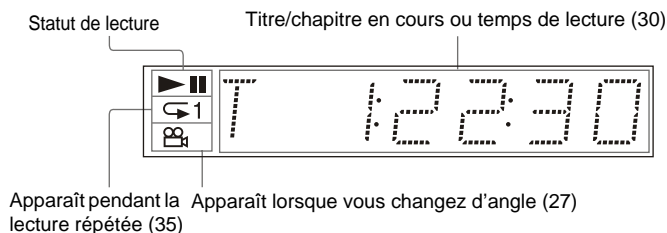

Pendant la lecture d'un CD VIDEO avec commande de lecture (PBC) (29)

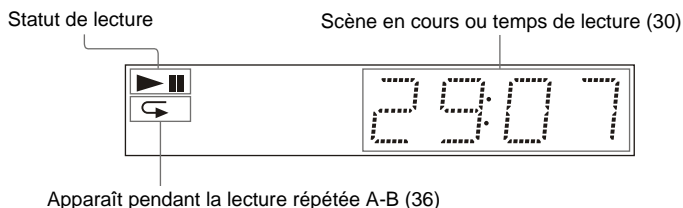

Lors de la lecture d'un d'un CD, d'un DATA CD (audio MP3/vidéo DivX), d'un DATA DVD (audio MP3/vidéo DivX) ou d'un CD VIDEO (sans fonction PBC)

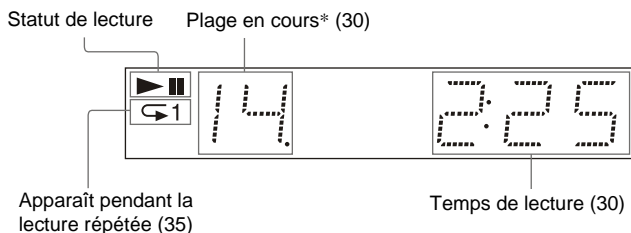

* Pendant la lecture de fichiers vidéo DivX, la plage en cours n'est pas affichée.

Télécommande

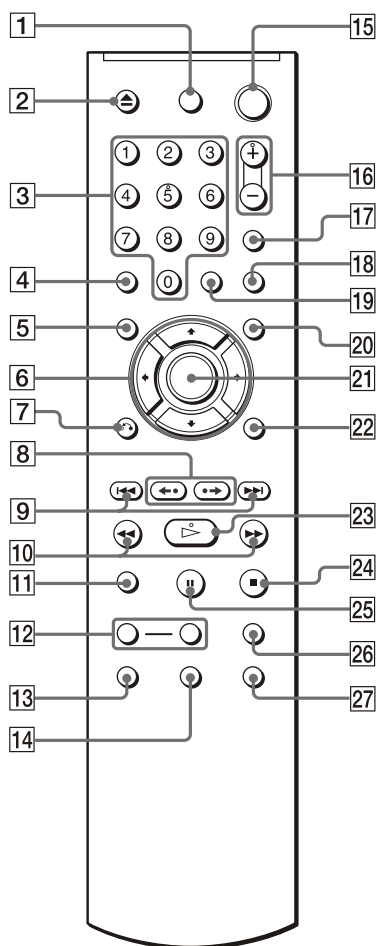

- 1** Touche TV \mathbb{I}/C (marche/veille) (26)
- 2** Touche \blacktriangle (ouverture/fermeture) (27)
- 3** Touches numériques (29)
La touche numérique 5 possède un point tactile.*
- 4** Touche CLEAR (effacement) (34)
- 5** Touche TOP MENU (29)
- 6** Touches $\leftarrow/\uparrow/\downarrow/\rightarrow$ (27)
- 7** Touche \curvearrowright RETURN (retour) (28)
- 8** Touches $\leftarrow\bullet\blacktriangleleft/\blacktriangleright\bullet\rightarrow$ (répétition/pas/avance/pas) (27, 44)

- 9** Touches $\blacktriangleleft/\blacktriangleright$ (précédent/suivant) (27)
- 10** Touches $\blacktriangleleft\blacktriangleleft/\blacktriangleright\blacktriangleright$ (balayage/ralenti) (43)
- 11** Touche ZOOM (27, 54)
- 12** Touches SLOW PLAY/FAST PLAY (28)
- 13** Touche O (audio) (48)
- 14** Touche \dots (sous-titres) (27, 54)
- 15** Touche \mathbb{I}/C (marche/veille) (26)
- 16** Touches $\blacktriangleleft/\blacktriangleright$ (volume) +/- (22)
La touche + possède un point tactile.*
- 17** Touche TV (télévision/vidéo) (22)
- 18** Touche PICTURE NAVI (navigation par images) (46, 54)
- 19** Touche TIME/TEXT (30)
- 20** Touche MENU (29)
- 21** Touche ENTER (23)
- 22** Touche DISPLAY (11)
- 23** Touche \blacktriangleright (lecture) (26)
La touche \blacktriangleright possède un point tactile.*
- 24** Touche \blacksquare (arrêt) (27)
- 25** Touche $\mathbb{I}\mathbb{I}$ (pause) (27)
- 26** Touche SUR (Surround) (50)
- 27** Touche ANGLE (angle) (27)

* Utilisez le point tactile comme référence pour actionner le lecteur.

Utilisation du menu de commande (Magic Pad)

Utilisez le menu de commande pour sélectionner une fonction et visionner les informations qui s'y rapportent. Appuyez plusieurs fois sur DISPLAY pour afficher le menu de commande ou changer de menu de commande, comme suit :

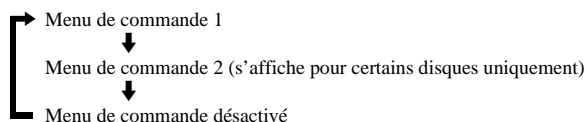

Menu de commande

Les menus de commande 1 et 2 affichent différents paramètres selon le type de disque.

Exemple : Menu de commande 1 lors de la lecture d'un DVD VIDEO.

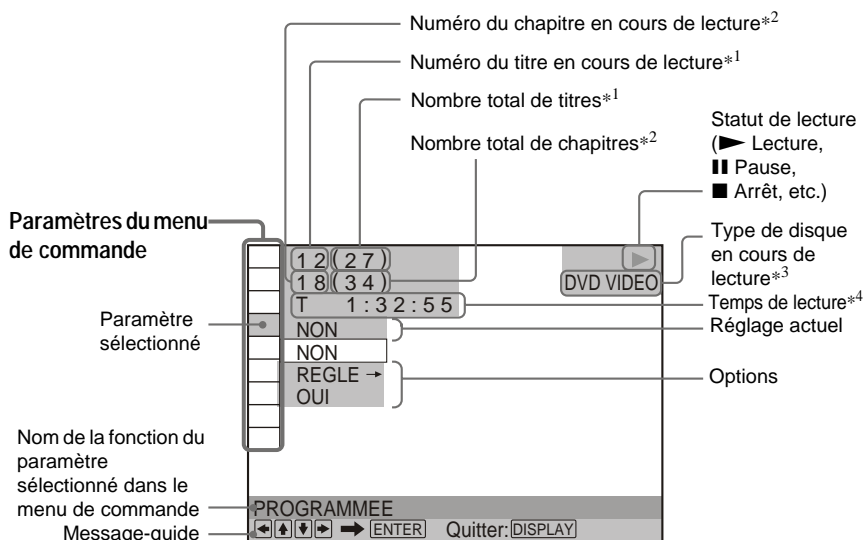

*¹ Permet d'afficher le numéro de scène pour les CD VIDEO (lorsque la fonction PBC est activée), le numéro de page pour les CD VIDEO/CD et le numéro d'album pour les DATA CD/DATA DVD.

*² Permet d'afficher le numéro d'index pour les CD VIDEO, et le numéro de plage audio MP3 ou le numéro du fichier d'image JPEG pour les DATA CD/DATA DVD. Numéro du fichier vidéo DivX pour les DATA CD/DATA DVD.

*³ Affiche « SVCD » pour les Super VCD.

*⁴ Affiche la date pour les fichiers JPEG.

Pour désactiver l'affichage

Appuyez plusieurs fois sur DISPLAY.

Liste des paramètres du menu de commande

Paramètre Nom du paramètre, fonction



TITRE/SCENE/PLAGE

Permet de sélectionner le titre, la scène ou la plage à lire.



CHAPITRE/INDEX

Permet de sélectionner le chapitre ou l'index à lire.



PLAGE

Permet de sélectionner la plage à lire.



TEMPS/TEXTE

Permet de vérifier le temps écoulé et le temps de lecture restant.
Permet de saisir le code temporel pour la recherche d'image et de musique.



ORIGINAL/PLAY LIST

Permet de sélectionner le type de titres (Mode DVD-VR (enregistrement vidéo)) à lire, soit des titres ORIGINAL ou des titres montés dans la PLAY LIST.



PROGRAMMEE

Permet de sélectionner le titre, le chapitre ou la plage à la plage à lire dans l'ordre de votre choix.



ALEATOIRE

Permet de lire le titre, le chapitre ou la plage dans un ordre aléatoire.



REPETEE

Permet de lire en boucle la totalité d'un disque (tous les titres/toutes les plages/tous les albums) ou un seul titre/chapitre/plage/album/fichier.



A-B REPETEE

Permet de définir le passage à lire en boucle.



MODE DE PERSONNALISATION DE L'IMAGE

Permet d'ajuster le signal vidéo du lecteur. Vous pouvez sélectionner la qualité d'image qui convient le mieux pour le programme que vous regardez.



NETTETE

Permet d'accentuer les contours de l'image afin de produire une image plus nette.



Synchronisation AV

Permet de régler le décalage entre l'image et le son.



CONTROLE PARENTAL

Activez cette fonction pour interdire la lecture sur ce lecteur.



REGLAGE

Réglage RAPIDE
Le réglage rapide permet de définir la langue des menus à l'écran, le format d'écran du téléviseur, et le signal de sortie audio.
Réglage PERSONNALISE
Permet de régler des paramètres supplémentaires à ceux du réglage rapide.
REINITIALISATION
Permet de rétablir les paramètres du menu « REGLAGE » à leurs valeurs par défaut.



ALBUM

Permet de sélectionner l'album qui contient la plage audio MP3 et le fichier d'image JPEG à lire.



FICHER

Permet de sélectionner le fichier d'image JPEG à lire.



ALBUM

Permet de sélectionner l'album qui contient le fichier vidéo DivX à lire.



FICHER

Permet de sélectionner le fichier vidéo DivX à lire.



DATE

Affiche la date à laquelle la photo a été prise avec un appareil photo numérique.



INTERVALLE

Permet de spécifier la durée d'affichage des diapositives à l'écran.



EFFET

Permet de sélectionner les effets à utiliser pour changer les diapositives au cours d'un diaporama.



MODE (MP3, JPEG)

Permet de sélectionner les données de type plage audio MP3 (AUDIO), fichier d'image JPEG (IMAGE) ou les deux (AUTO) à lire lors de la lecture d'un DATA CD ou DATA DVD.

Conseil

L'icône du menu de commande s'allume en vert

 →  lorsque vous sélectionnez une option autre que « NON » (« PROGRAMMEE » , « ALEATOIRE » , « REPETEE » , « A-B

REPETEE » , « NETTETE » uniquement). Le témoin « ORIGINAL/PLAY LIST » s'allume en vert lorsque « PLAY LIST » est sélectionné (réglage par défaut).

L'indicateur « MODE DE PERSONNALISATION DE L'IMAGE » s'allume en vert lorsque vous sélectionnez tout réglage autre « STANDARD » . Le témoin « Synchronisation AV » s'allume en vert lorsque le réglage est supérieur à 0 ms.

Guide de l'écran 'BRAVIA Sync'

Pour commander le lecteur, sélectionnez la touche SYNC MENU sur la télécommande du téléviseur ou sur le menu des options du téléviseur.

Écran de 'BRAVIA Sync'

Les options disponibles dans l'écran de 'BRAVIA Sync' varient selon le type de disque.

Exemple : écran de 'BRAVIA Sync' lors de la lecture d'un DVD VIDEO.



Appuyez sur $\leftarrow/\uparrow/\downarrow/\rightarrow$ pour sélectionner un paramètre, puis appuyez sur ENTER.

◆ Lors de la lecture d'un DVD VIDEO

Affiche MENU et TOP MENU (Menu principal).

◆ Lors de la lecture en mode DVD-VR

Affiche \lll , \ggg , ainsi que le numéro de chapitre.

◆ Lors de la lecture d'un CD, d'un CD VIDEO ou d'un Super VCD (sans les fonctions PBC)

Affiche \lll , \ggg , ainsi que le numéro de plage.

◆ Lors de la lecture d'un CD VIDEO ou d'un Super VCD (doté de fonctions PBC) (page 29)

Affiche \lll , \ggg , ainsi que le numéro de scène.

Lorsque le menu du disque s'affiche, appuyez sur \uparrow/\downarrow pour sélectionner un paramètre.

◆ Lors de la lecture d'un DATA CD ou d'un DATA DVD

Affiche MENU et PICTURE NAVI (Navigation images).

Pour désactiver cet écran

Appuyez sur la touche RETURN ou SYNC MENU de la télécommande du téléviseur.

Conseil

Vous pouvez également commander ces fonctions à l'aide de la télécommande du lecteur.

Remarques

- Les options de l'écran de 'BRAVIA Sync' ont les mêmes fonctions que les touches de la télécommande du lecteur (page 10).
- Cette fonction est uniquement disponible si votre téléviseur prend en charge la 'BRAVIA Sync'.
- Pour obtenir de plus amples informations sur l'écran de 'BRAVIA Sync', reportez-vous au mode d'emploi fourni avec votre téléviseur.

Raccordement du lecteur

Suivez les étapes 1 à 6 pour le raccordement et le réglage des paramètres du lecteur.

Remarques

- Enfichez les cordons solidement afin d'éviter les parasites.
- Reportez-vous aux modes d'emploi fournis avec les appareils à raccorder.
- Vous ne pouvez pas raccorder ce lecteur à un téléviseur dépourvu d'une prise Péritel (SCART) ou d'une prise d'entrée vidéo.
- Veillez à débrancher tous les appareils des prises secteur avant d'effectuer les raccordements.

Etape 1 : Déballage

Vérifiez que vous disposez des éléments suivants :

- Télécommande (1)
- Piles R6 (taille AA) (2)

Etape 2 : Raccordement des câbles vidéo/câbles HDMI

Raccordez ce lecteur à votre moniteur de télévision, projecteur ou composant audio, notamment un amplificateur (récepteur) AV à l'aide d'un câble vidéo. Sélectionnez l'un des raccordements **A** à **D**, selon la prise d'entrée de votre moniteur de télévision, projecteur ou composant audio. Afin de visualiser des images à signaux progressifs (525p ou 625p) avec un téléviseur, un projecteur ou un moniteur compatible, vous devez utiliser le raccordement **C**. Sélectionnez le raccordement **B** lors du raccordement à un téléviseur, projecteur ou composant audio doté d'une entrée HDMI.

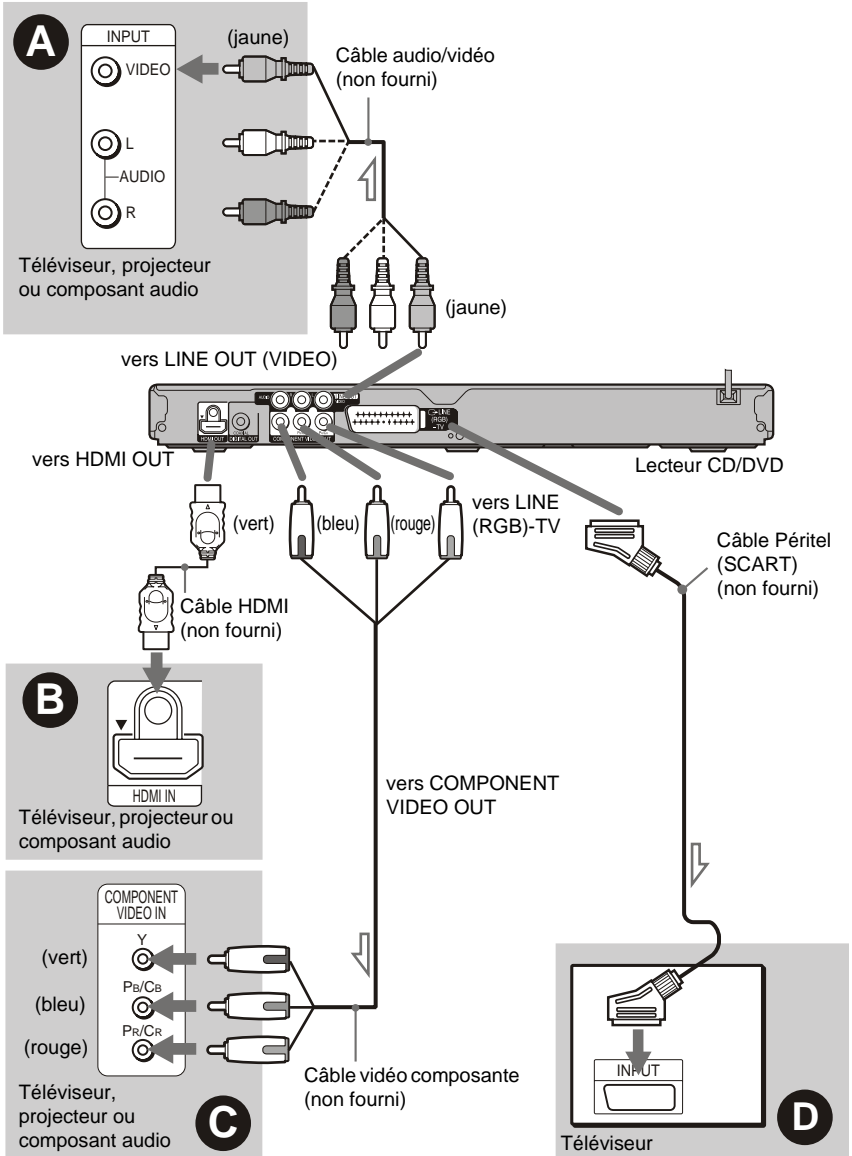

Remarque

Lors du raccordement à un téléviseur prenant en charge les signaux au format progressif, il est recommandé d'utiliser uniquement le raccordement

C. Lors du raccordement à votre téléviseur via les deux raccordements **C** et **D**, un signal de commande spécial transmis via le câble Péritel (SCART) peut entraîner la commutation du signal vers la prise Péritel (SCART).

A Prise d'entrée vidéo

Vous obtenez ainsi des images de qualité standard.

B Prise d'entrée HDMI/DVI

Utilisez un câble HDMI Sony homologué pour bénéficier d'un son et d'une image numériques de haute qualité via la prise HDMI OUT.

En cas de raccordement à un téléviseur Sony compatible avec la fonction COMMANDE POUR HDMI, reportez-vous à la page 18.

Lors du raccordement à la prise HDMI OUT

Suivez les étapes ci-dessous. Toute erreur de manipulation peut endommager la prise HDMI OUT et la fiche.

1 Alignez soigneusement la prise HDMI OUT située à l'arrière du lecteur et la fiche HDMI en vérifiant leurs formes.

Assurez-vous que le connecteur n'est pas à l'envers et qu'elle n'est pas inclinée.

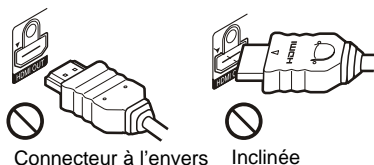

Connecteur à l'envers Inclinée

2 Insérez la fiche HDMI horizontalement dans la prise HDMI OUT.

Ne pliez pas la fiche HDMI et ne la soumettez à aucune pression.

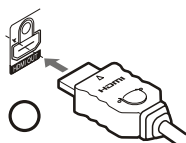
**Lors du raccordement à un téléviseur doté d'une entrée DVI**

Utilisez un câble convertisseur HDMI-DVI (non fourni). La prise DVI ne prend pas en charge les signaux audio, quels qu'ils soient. Vous devez par conséquent utiliser un autre raccordement audio en plus de celui-là (page 19). En outre, vous ne pouvez pas raccorder la prise HDMI OUT aux prises DVI qui ne sont pas compatibles HDCP (par exemple, les prises DVI des écrans d'ordinateur).

C Prises d'entrée vidéo composant (Y, P_B/C_B, P_R/C_R)

Vous obtenez ainsi une reproduction des couleurs très précise et des images d'excellente qualité.

Si votre téléviseur accepte les signaux de format 525p/625p progressifs, utilisez ce raccordement, puis réglez « PROGRESSIVE (COMPONENT OUT ONLY) » dans « REGLAGE DE L'ECRAN » sur « NON » (page 66) pour diffuser des signaux progressifs.

D Prise d'entrée Péritel (SCART)

Veillez à brancher les fiches solidement afin d'éviter les bourdonnements et les parasites. Lors du raccordement avec le câble Péritel (SCART), vérifiez que le téléviseur prend en charge les signaux S-Vidéo ou RVB. Reportez-vous au mode d'emploi fourni avec le téléviseur à raccorder. De même, lorsque vous réglez « LINE » sur « S VIDEO » ou « RVB (COMPONENT OFF) » sous « REGLAGE DE L'ECRAN » dans le menu d'installation (page 66), utilisez un câble Péritel (SCART) compatible avec chaque signal.

En cas de raccordement à un téléviseur standard 4:3

Selon le disque, le format de l'image peut ne pas être adapté à l'écran du téléviseur. Pour modifier le rapport d'aspect, reportez-vous à la page 65.

Remarques

- Ne raccordez pas simultanément plusieurs types de câbles vidéo entre le lecteur et le téléviseur.
- N'utilisez pas simultanément les raccords E et D.
- Ne raccordez pas de magnétoscope ou un autre appareil entre votre téléviseur et le lecteur. Si vous faites passer les signaux du lecteur via le magnétoscope, il est possible que l'image reçue sur l'écran du téléviseur ne soit pas claire. Si votre téléviseur possède une seule prise d'entrée audio/vidéo, raccordez le lecteur à cette prise.

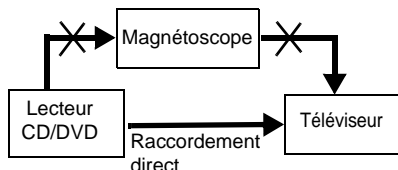

- Lorsque vous raccordez le lecteur au téléviseur via les prises Péritel (SCART), la source d'entrée du téléviseur se règle automatiquement sur le lecteur lorsque vous lancez la lecture. Dans ce cas, appuyez sur la touche (TV/vidéo) de la télécommande pour régler de nouveau la source d'entrée sur le téléviseur.
- Si vous réglez « LINE » sur « RVB (COMPONENT OFF) » sous REGLAGE DE L'ECRAN (page 66), le lecteur ne reproduit aucun signal vidéo composante.
- N'oubliez pas de débrancher le câble HDMI lorsque vous déplacez le lecteur.
- N'exercez pas une pression excessive sur la paroi du boîtier si vous placez le lecteur sur le boîtier alors que le câble HDMI est raccordé. Cela risquerait d'endommager la prise HDMI OUT ou le câble HDMI.
- Lors du branchement ou du débranchement, ne tournez pas la fiche HDMI et ne la vissez pas.

Lors de la lecture d'un disque enregistré dans le système de couleur NTSC, le lecteur affiche le signal vidéo ou le menu d'installation, par exemple, dans le système couleur NTSC et l'image risque de ne pas apparaître sur les téléviseurs compatibles avec le standard couleur PAL. Vous devez alors ouvrir le plateau et retirer le disque.

A propos des fonctions COMMANDE POUR HDMI de 'BRAVIA Sync' (pour raccordements HDMI uniquement)

En utilisant un câble HDMI (non fourni) pour effectuer des raccordements à des composants Sony compatibles avec la fonction COMMANDE POUR HDMI, vous pouvez bénéficier des fonctions suivantes :

- Lecture une Touche (page 26)
 - Mise hors tension du système
- Lorsque vous mettez le téléviseur hors tension à l'aide de la touche de la télécommande du téléviseur, les composants compatibles avec la fonction COMMANDE POUR HDMI s'éteignent automatiquement.

Préparation des fonctions 'BRAVIA Sync'
Réglez « COMMANDE POUR HDMI » sur « OUI » dans « REGLAGE HDMI » (page 73). Pour plus d'informations sur le réglage du téléviseur, reportez-vous au mode d'emploi qui l'accompagne.

Remarque

Selon le composant raccordé, il est possible que la fonction COMMANDE POUR HDMI soit inopérante. Reportez-vous au mode d'emploi fourni avec le composant.

Etape 3 : Raccordement des câbles audio

Sélectionnez l'un des raccordements suivants **A** ou **B**, selon la prise d'entrée de votre moniteur de télévision, projecteur ou composant audio, notamment un amplificateur AV (récepteur). Ceci vous permet d'entendre le son.

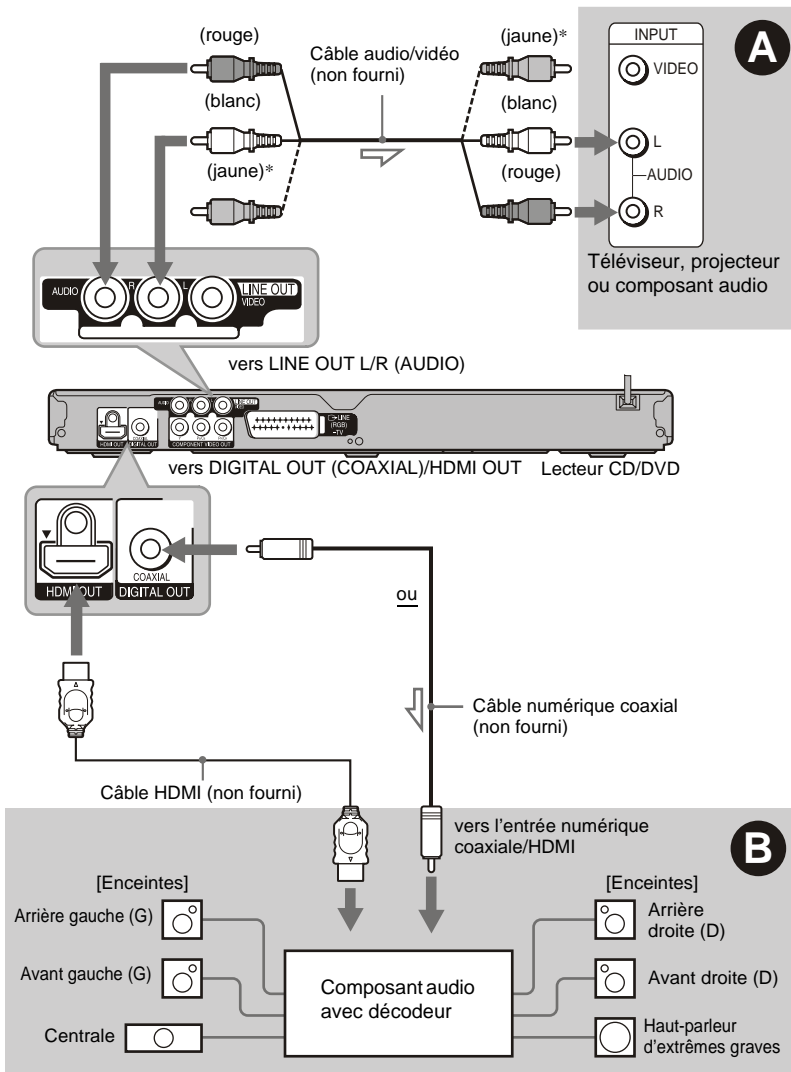

↗ : Sens du signal

* La fiche jaune transmet les signaux vidéo (page 16).

💡 Conseil

Pour connaître l'emplacement correct des enceintes, reportez-vous au mode d'emploi fourni avec les appareils raccordés.

A Prises d'entrée audio L/R

Ce raccordement utilise les deux enceintes de votre téléviseur ou composant audio pour le son.

B Prise d'entrée audio numérique

Si votre composant audio est doté d'un décodeur Dolby*¹ Digital, DTS*², ou MPEG et d'une prise d'entrée numérique, utilisez ce raccordement. Vous pouvez profiter des effets surround Dolby Digital (5.1 canaux), DTS (5.1 canaux) et MPEG audio (5.1 canaux).

En cas de raccordement à un composant audio Sony compatible avec la fonction **COMMANDE POUR HDMI**, reportez-vous au mode d'emploi qui accompagne le composant audio.

*¹ Fabriqué sous licence de Dolby Laboratories. Les termes Dolby et Pro Logic, ainsi que le sigle double D sont des marques commerciales de Dolby Laboratories.

*² Fabriqué sous licence sous le brevet américain numéro 5,451,942 et autres brevets américains et internationaux déposés ou en attente. DTS et DTS Digital Out sont des marques déposées, et le symbole et les logos DTS sont des marques déposées de DTS, Inc. © 1996-2007 DTS, Inc. Tous droits réservés.

Remarques

- Lorsque le raccordement est terminé, veuillez à régler « DOLBY DIGITAL » sur « DOLBY DIGITAL » et « DTS » sur « OUI » dans le menu de réglage rapide (page 23). Si votre composant audio est doté d'un décodeur audio MPEG, réglez « MPEG » sur « MPEG » dans le réglage audio (page 70). Dans le cas contraire, aucun son ou un bruit de forte amplitude est émis par les enceintes.
- Lorsque vous raccordez un composant audio conforme à la fréquence d'échantillonnage de 96 kHz, réglez « 48kHz/96kHz PCM » sur « 96kHz/24bit » dans « REGLAGE AUDIO » (page 71).
- Il est impossible d'utiliser l'effet TVS avec ce raccordement.
- Lorsque vous raccordez le lecteur à un composant audio à l'aide d'un câble HDMI, vous devez effectuer l'une des opérations suivantes :
 - Raccordez le composant audio au téléviseur à l'aide du câble HDMI.
 - Raccordez le lecteur au téléviseur à l'aide d'un câble vidéo autre qu'un câble HDMI (câble vidéo composite, ou câble audio/vidéo).
- Lors d'un raccordement à la prise HDMI OUT, alignez bien le connecteur HDMI sur la prise. Ne pliez pas le cordon HDMI et n'exercez aucune pression sur ce dernier.

Etape 4 : Raccordement du cordon d'alimentation

Branchez les cordons d'alimentation du lecteur et du téléviseur sur des prises secteur.

Etape 5 : Préparation de la télécommande

Vous pouvez commander le lecteur à l'aide de la télécommande fournie. Insérez deux piles R6 (taille AA) en faisant correspondre les pôles \oplus et \ominus des piles avec les inscriptions à l'intérieur du logement des piles. Lorsque vous utilisez la télécommande, orientez-la vers le capteur de télécommande  du lecteur.

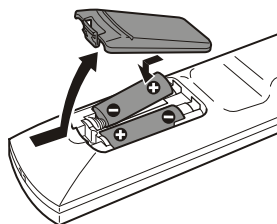

Remarques

- Ne laissez pas la télécommande dans un endroit extrêmement chaud ou humide.
- Ne laissez tomber aucun corps étranger dans le boîtier de la télécommande, en particulier lors du remplacement des piles.
- N'exposez pas le capteur de télécommande au rayonnement direct du soleil ou à la lumière d'appareils d'éclairage. Ceci pourrait entraîner un problème de fonctionnement.
- Si vous prévoyez de ne pas utiliser la télécommande pendant une période prolongée, retirez-en les piles pour éviter toute fuite d'électrolyte ou toute corrosion susceptible de l'endommager.

Commande de votre téléviseur avec la télécommande fournie

Vous pouvez régler le volume sonore, commuter la source d'entrée et commander l'alimentation de votre téléviseur Sony avec la télécommande fournie.

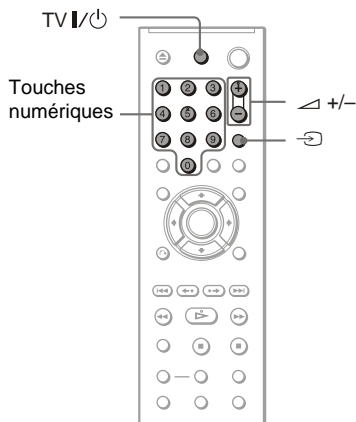

Vous pouvez commander le téléviseur à l'aide des touches ci-dessous.

Par pression Vous pouvez sur les touches

TV I/O	Mettre le téléviseur sous ou hors tension
△ (volume) +/-	Régler le volume du téléviseur
TV (TV/vidéo)	Basculer la source d'entrée du téléviseur entre le téléviseur et d'autres sources d'entrée

Remarque

Selon l'appareil raccordé, il est possible qu'une partie ou la totalité des touches de la télécommande fournie ne vous permettent pas de commander votre téléviseur.

Commande de votre téléviseur avec la télécommande

Vous pouvez également régler le volume sonore, commuter la source d'entrée et commander l'alimentation de téléviseurs n'appartenant pas à la marque Sony. Si votre téléviseur est repris dans le tableau ci-dessous, réglez le code fabricant approprié.

- 1 Tout en maintenant la touche TV I/O enfoncée, appuyez sur les touches numériques pour sélectionner le code fabricant de votre téléviseur (voir le tableau ci-dessous).
- 2 Relâchez TV I/O.

Codes des téléviseurs pouvant être commandés avec la télécommande

Si plusieurs codes sont indiqués, essayez-les un par un, jusqu'à ce que vous trouviez celui qui fonctionne avec votre téléviseur.

Fabricant	Code
Sony	01 (par défaut)
Aiwa	01 (par défaut)
Grundig	11
Hitachi	24
JVC	33
LG	06
Loewe	06
Panasonic	17, 49
Philips	06, 08
Samsung	06, 71
Sanyo	25
Sharp	29
Thomson	43
Toshiba	38

Remarques

- Lorsque vous remplacez les piles de la télécommande, il se peut que le code réglé soit réinitialisé à la valeur par défaut. Dans ce cas, vous devez redéfinir le numéro de code approprié.
- Selon l'appareil raccordé, il est possible qu'une partie ou la totalité des touches de la télécommande fournie ne vous permettent pas de commander votre téléviseur.

Etape 6 : Réglage rapide

Suivez les étapes ci-dessous pour régler uniquement les paramètres de base nécessaires à l'utilisation du lecteur.

Pour sauter un réglage, appuyez sur ►►. Pour revenir au réglage précédent, appuyez sur ◀◀.

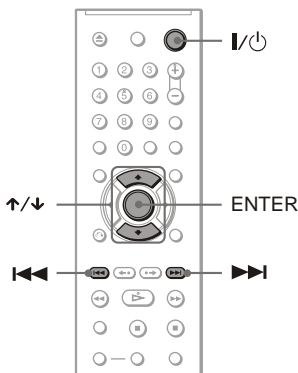

1 Mettez le téléviseur sous tension.

2 Appuyez sur I/O.

3 Commutez le sélecteur d'entrée du téléviseur de manière à ce que le signal provenant du lecteur apparaisse à l'écran du téléviseur.

Le message « Press [ENTER] to run QUICK SETUP » (Appuyez sur [ENTER] pour la INSTALLATION RAPIDE.) s'affiche en bas de l'écran. Si ce message ne s'affiche pas, sélectionnez « QUICK » (RAPIDE) sous « SETUP » (REGLAGE) dans le menu de commande pour lancer le réglage rapide (page 63).

4 Appuyez sur ENTER sans insérer de disque.

Le menu d'installation permettant de sélectionner la langue des menus à l'écran s'affiche.

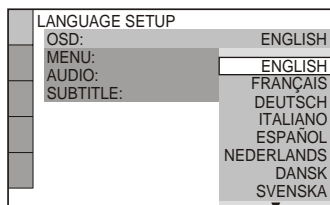

5 Appuyez sur les touches ↑/↓ pour sélectionner une langue.

Le lecteur affiche le menu et les sous-titres dans la langue sélectionnée.

6 Appuyez sur ENTER.

Le menu d'installation permettant de sélectionner le format d'écran du téléviseur à raccorder s'affiche.

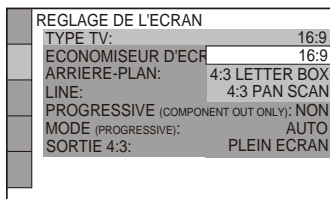

7 Appuyez sur les touches \uparrow/\downarrow pour sélectionner le réglage correspondant au type de téléviseur utilisé.

◆ Téléviseur à écran large ou téléviseur standard 4:3 offrant le format d'affichage grand écran

- 16:9 (page 65)

◆ Lors du raccordement d'un téléviseur standard 4:3

- 4:3 LETTER BOX ou 4:3 PAN SCAN (page 65)

8 Appuyez sur ENTER.

Le menu d'installation permettant de sélectionner le type de signal vidéo provenant de la prise LINE (RGB)-TV apparaît.

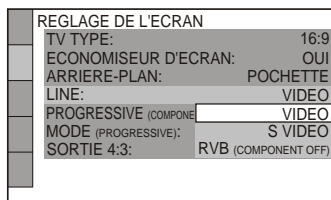

9 Appuyez sur \uparrow/\downarrow pour sélectionner le type de signal que vous souhaitez émettre à partir de la prise LINE (RGB)-TV.

◆ Signaux video

- VIDEO (page 66)

◆ Signaux S-Vidéo

- S VIDEO (page 66)

◆ Signaux RVB

- RVB (COMPONENT OFF) (page 66)

10 Appuyez sur ENTER.

Le menu d'installation permettant de sélectionner le type de prise utilisé pour le raccordement de votre composant audio, tel qu'un amplificateur (récepteur), s'affiche.

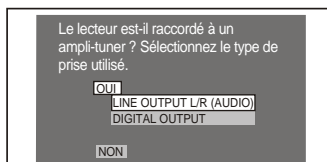

11 Appuyez sur \uparrow/\downarrow pour sélectionner le type de prise utilisé (le cas échéant) pour le raccordement d'un composant audio, puis appuyez sur ENTER.

Si vous n'avez pas raccordé un composant audio, sélectionnez « NO », puis passez à l'étape 15.

Si vous avez raccordé un composant audio à l'aide d'un câble audio uniquement, sélectionnez « OUI: LINE OUTPUT L/R (AUDIO) », puis passez à l'étape 15. Si vous avez raccordé un composant audio à l'aide d'un câble coaxial numérique/câble HDMI, sélectionnez « OUI: DIGITAL OUTPUT ».

12 Appuyez sur \uparrow/\downarrow pour sélectionner le type de signal Dolby Digital à envoyer au composant audio.

Si votre composant audio est équipé d'un décodeur Dolby Digital, sélectionnez « DOLBY DIGITAL ». Sinon, sélectionnez « D-PCM ».

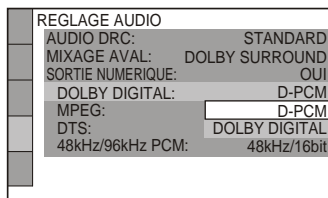

13 Appuyez sur ENTER.

« DTS » est sélectionné.

REGLAGE AUDIO	
AUDIO DRC:	STANDARD
MIXAGE AVAL:	DOLBY SURROUND
SORTIE NUMERIQUE:	OUI
DOLBY DIGITAL:	D-PCM
MPEG:	PCM
DTS:	NON
48kHz/96kHz PCM:	NON
	OUI

14 Appuyez sur \uparrow/\downarrow pour décider si vous souhaitez ou non envoyer un signal DTS à votre composant audio.

Si votre composant audio est équipé d'un décodeur DTS, sélectionnez « OUI » .
Sinon, sélectionnez « NON » .

15 Appuyez sur ENTER.

Le réglage rapide et les raccordements sont terminés.

Si votre composant audio est équipé d'un décodeur audio MPEG, réglez « MPEG » sur « MPEG » (page 70).

Remarque

Lorsque le mode « PhotoTV HD » est activé (page 57), la sélection du « TYPE TV » est ignorée.

Lecture de disques

DVD Video DVD VR VCD CD DATA CD

DATA DVD

Selon les DVD ou CD VIDEO, les fonctions disponibles peuvent varier ou être limitées. Reportez-vous au mode d'emploi fourni avec le disque.

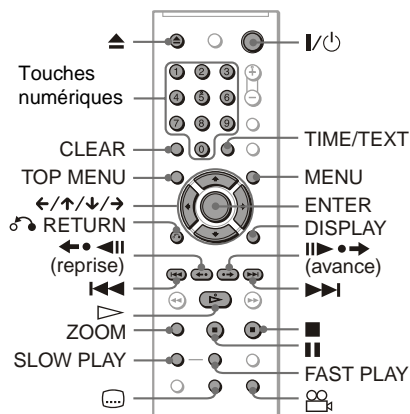

- 1 Mettez votre téléviseur sous tension.
- 2 Appuyez sur . Le lecteur se met sous tension.
- 3 Commutez le sélecteur d'entrée du téléviseur de manière à ce que le signal provenant du lecteur apparaisse à l'écran du téléviseur.

◆ Lorsque vous utilisez un composant audio

Mettez le composant audio sous tension et sélectionnez le canal permettant d'entendre le son provenant du lecteur.

- 4 Appuyez sur sur le lecteur et posez un disque dans le plateau de lecture.

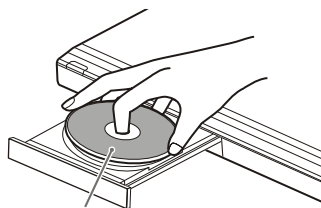

Face de lecture vers le bas

- 5 Appuyez sur .

Le plateau de lecture se ferme. Le lecteur démarre la lecture (lecture continue). Réglez le volume sur le téléviseur ou le composant audio.

Selon le disque en lecture, un menu peut apparaître sur l'écran du téléviseur. Pour les DVD VIDEO, reportez-vous à la page 29. Pour les CD VIDEO, reportez-vous à la page 29.

Pour mettre le lecteur hors tension

Appuyez sur . Le lecteur passe en mode de veille.

Lecture une Touche (pour raccordements HDMI uniquement)

Il vous suffit d'appuyer une fois sur la touche de la télécommande pour que le lecteur et le téléviseur s'allument automatiquement et que l'entrée du téléviseur bascule vers le lecteur. La lecture démarre automatiquement. L'entrée du téléviseur bascule également automatiquement vers le lecteur dans les cas suivants:

- Vous appuyez sur les touches , TOP MENU, MENU ou DISPLAY de la télécommande.

Remarquez que ces touches sont sans effet en cas de lecture d'un CD audio ou d'une plage audio MP3 en mode « AUDIO (MP3) ».

– Si vous chargez un disque possédant une fonction de lecture automatique.

Conseil

Le lecteur peut se mettre automatiquement hors tension lorsque vous le laissez en mode d'arrêt pendant plus de 30 minutes. Pour activer ou désactiver cette fonction, réglez « ARRET AUTOMATIQUE » dans « REGLAGE PERSONNALISE » sur « OUI » ou « NON » (page 67)

Remarques sur la lecture des plages audio DTS sur un DVD VIDEO







- Les signaux audio DTS sont émis uniquement via la prise DIGITAL OUT (COAXIAL)/HDMI OUT.
- Lorsque vous lisez un DVD VIDEO comportant des plages audio DTS, réglez « DTS » sur « OUI » dans « REGLAGE AUDIO » (page 70).
- Si vous raccordez le lecteur à un appareil audio qui ne dispose pas d'un décodeur DTS, ne réglez pas « DTS » sur « OUI » dans « REGLAGE AUDIO » (page 70). Un bruit de forte amplitude peut être émis par les haut-parleurs et endommager vos oreilles ou les haut-parleurs.







Remarque

Les disques créés sur des graveurs de DVD doivent être correctement finalisés avant de pouvoir être lus. Pour obtenir davantage d'informations sur la finalisation, reportez-vous au mode d'emploi fourni avec le graveur de DVD.

Fonctions complémentaires





Pour vérifier la position des touches ci-dessous, reportez-vous à l'illustration de la page 26.

Pour	Action
Arrêter la lecture	Appuyez sur 
Faire une pause de lecture	Appuyez sur 
Reprendre la lecture après une pause	Appuyez sur  ou sur 
Passer à la plage, à la scène ou au chapitre suivant en mode de lecture continue	Appuyez sur 
Revenir à la plage, à la scène ou au chapitre précédent en mode de lecture continue	Appuyez sur 

Pour	Action
Arrêter la lecture et retirer le disque	Appuyez sur 
Changer l'angle	Appuyez sur  (angle) pendant la lecture. Appuyez plusieurs fois sur  (angle) pour sélectionner un numéro d'angle.
Afficher les sous-titres	Appuyez sur  (sous-titres) pendant la lecture. Appuyez plusieurs fois sur  (sous-titres) pour sélectionner la langue des sous-titres.
Répéter la scène précédente* ¹	Appuyez sur  (reprise) pendant la lecture
Avancer rapidement dans la scène en cours* ²	Appuyez sur  (avance) pendant la lecture
Agrandir l'image* ³	Appuyez plusieurs fois sur ZOOM. Appuyez sur CLEAR pour annuler.

*¹ Tous les DVD, à l'exception des DVD+R/ DVD+RW/DVD+R DL et fichiers vidéo DivX.

*² DVD et fichiers vidéo DivX uniquement.

*³ Vidéos et images au format JPEG uniquement (sauf les images d'ARRIERE-PLAN). Vous pouvez également déplacer l'image agrandie à l'aide des touches ///. Selon le contenu du disque, la fonction de zoom peut être annulée automatiquement lors du déplacement de l'image.

Remarque

Il est possible que vous ne puissiez pas utiliser la fonction de reprise ou d'avance.

Lecture rapide ou au ralenti avec son

Vous pouvez écouter les dialogues ou les sons lorsque vous lisez la scène actuelle rapidement ou lentement.

En cours de lecture, appuyez sur **FAST PLAY** ou **SLOW PLAY**.

La vitesse varie lorsque vous appuyez sur **FAST PLAY** ou sur **SLOW PLAY**.

Pour revenir à la lecture normale

Appuyez sur ▷.

Remarques

- Vous pouvez uniquement utiliser cette fonction avec les DVD, CD VIDEO, ou Super VCD.
- Le message « Opération impossible » apparaît lorsque la vitesse maximale ou minimale est atteinte.
- En mode de lecture rapide ou de lecture lente, il est impossible de changer l'angle de vue (page 27), les sous-titres (page 27) ou le son (page 48). Le son peut être changé uniquement pour les CD VIDEO/Super VCD.
- Les fonctions de lecture rapide et de lecture lente sont inopérantes en cours de lecture des plages audio DTS.
- Vous ne pouvez pas utiliser les fonctions lecture rapide et de lecture lente lors de la lecture d'une image fixe en mode DVD-VR.

Verrouillage du plateau de lecture (Verrouillage enfants)

Vous pouvez verrouiller le plateau de lecture pour empêcher les enfants de l'ouvrir.

Alors que le lecteur est en mode de veille, appuyez sur ⏪ RETURN, ENTER, puis sur I/⏩ sur la télécommande.

Le lecteur se met sous tension et l'indication « LOCKED » apparaît dans la fenêtre d'affichage du panneau frontal. Si le verrouillage enfants est activé, la touche ▲ de la télécommande et du lecteur ne fonctionne pas.

Pour déverrouiller le plateau de lecture

Pendant que le lecteur est en mode de veille, appuyez de nouveau sur ⏪ RETURN, ENTER, puis sur I/⏩.

Remarque

Même si vous sélectionnez « REINITIALISATION » sous « REGLAGE » dans le menu de commande (page 63), le plateau de lecture demeure verrouillé.

Reprise de la lecture à l'endroit où vous avez arrêté le disque

(Reprise lecture) **DVDVideo** **VCD**

Le lecteur enregistre le point d'arrêt du disque pour un maximum de 6 disques et reprend la lecture à partir de ce point lorsque ce disque est à nouveau inséré. Si vous enregistrez un point de reprise de lecture pour le 7^e disque, le point de reprise de lecture du premier disque est effacé de la mémoire.

1 Pendant qu'un disque est en cours de lecture, appuyez sur ■ pour arrêter la lecture.

« RESUME » (Reprise) apparaît dans la fenêtre d'affichage du panneau frontal.

2 Appuyez sur ▷.

La lecture commence au point d'arrêt du disque à l'étape 1.

Conseil

Pour reprendre la lecture depuis le début du disque, appuyez deux fois sur ■, puis appuyez sur ▷.

Remarques

- Pour que cette fonction soit active, « REPRISE LECTURE » doit être réglé sur « OUI » (réglage par défaut) dans « REGLAGE PERSONNALISE » (page 68).
- Le point d'arrêt de la lecture est effacé de la mémoire lorsque :
 - vous changez de mode de lecture ;
 - vous modifiez les réglages du menu d'installation.
- Pour les modo DVD-VR, les CD, les DATA CD et les DATA DVD, le lecteur mémorise le point de reprise de lecture pour le disque en cours. Le point de reprise est effacé lorsque :
 - vous ouvrez le plateau de lecture ;
 - vous débranchez le cordon d'alimentation ;
 - le lecteur passe en mode de veille (DATA CD/DATA DVD contenant des plages audio MP3/fichiers image JPEG uniquement).
- La fonction de reprise de lecture n'est pas disponible en mode de lecture aléatoire ou de lecture programmée.
- Cette fonction peut ne pas être disponible pour certains disques.

- Si « REPRISE LECTURE » est réglé sur « OUI » sous « REGLAGE PERSONNALISE » et que vous lancez la lecture d'un disque enregistré, tel qu'un DVD-RW, le lecteur peut lire d'autres disques enregistrés à partir du même point de reprise de lecture.

Utilisation du menu du DVD DVDVideo

Un DVD VIDEO est divisé en longues sections d'images ou de musique appelées « titres ».

Lors de la lecture d'un DVD VIDEO contenant plusieurs titres, vous pouvez sélectionner le titre de votre choix à l'aide de la touche TOP MENU.

Lors de la lecture de DVD VIDEO permettant de faire certains réglages, tels que la langue de la bande sonore et des sous-titres, sélectionnez ces paramètres à l'aide de la touche MENU.

Sélection de « ORIGINAL » ou de « PLAY LIST » en mode DVD-VR

DVDVR

Certains disques mode DVD-VR (Video Recording) contiennent deux types de titres pour la lecture : les titres de l'enregistrement d'origine (ORIGINAL) et les titres qui peuvent être créés sur des graveurs de DVD pour montage (PLAY LIST). Vous pouvez sélectionner le type de titre à lire.

1 Appuyez sur la touche DISPLAY lorsque le lecteur est en mode d'arrêt.

Le menu de commande s'affiche.

2 Appuyez sur les touches \uparrow/\downarrow pour sélectionner (ORIGINAL/PLAY LIST), puis appuyez sur ENTER.

Les options de « ORIGINAL/PLAY LIST » apparaissent.

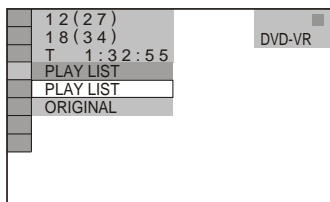

3 Appuyez sur les touches \uparrow/\downarrow pour sélectionner un réglage.

- PLAY LIST : lecture des titres créés par montage à partir du contenu « ORIGINAL » .
- ORIGINAL : lecture des titres de l'enregistrement d'origine.

4 Appuyez sur ENTER.

Lecture de CD VIDEO dotés de fonctions PBC (lecture PBC) VCD

La lecture PBC (commande de lecture) permet la lecture interactive des CD VIDEO par l'entremise d'un menu à l'écran du téléviseur.

Lorsque vous commencez la lecture d'un CD VIDEO doté de fonctions PBC, le menu de votre sélection s'affiche.

Sélectionnez un élément à l'aide des touches numériques, puis appuyez sur ENTER.

Suivez les instructions du menu pour commander les fonctions interactives (appuyez sur \triangleright lorsque « Press SELECT » (Appuyer sur SELECT) apparaît).

Comme le mode de fonctionnement peut varier selon les CD VIDEO, reportez-vous au mode d'emploi fourni avec le disque.

Pour revenir au menu

Appuyez sur \curvearrowright RETURN.

Conseil

Pour effectuer une lecture sans les fonctions PBC, appuyez sur \lll/\ggg ou sur les touches numériques lorsque le lecteur est arrêté pour sélectionner une plage, puis sur \triangleright ou sur ENTER. L'indication « Lecture sans PBC » s'affiche à l'écran du téléviseur, puis le lecteur lance la lecture continue. Vous ne pouvez pas lire d'images fixes telles qu'un menu.

Pour reprendre la lecture en mode PBC, appuyez deux fois sur \blacksquare , puis appuyez sur \triangleright .

Vérification du temps de lecture et du temps restant

DVDVideo DVDVr VCD CD DATA CD DATA DVD

Vous pouvez vérifier le temps de lecture et le temps restant du titre, du chapitre ou de la plage en cours. Vous pouvez en outre vérifier les informations textuelles du DVD/CD, le nom de la plage, les informations de tag ID3 (fichier audio MP3), ou le nom du fichier (vidéo DivX) enregistré sur le disque.

1 Appuyez sur TIME/TEXT en cours de lecture.

L'affichage ci-dessous apparaît.

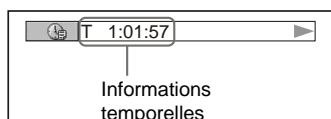

2 Appuyez plusieurs fois sur TIME/TEXT pour changer les informations temporelles affichées.

Les informations temporelles disponibles varient en fonction du type de disque lu.

Visualisation des informations relatives au disque

Pour vérifier les informations textuelles d'un DVD/CD

Appuyez plusieurs fois sur TIME/TEXT pour afficher les informations textuelles enregistrées sur le DVD/CD.

Les informations textuelles du DVD/CD s'affichent uniquement si du texte est enregistré sur le disque. Vous ne pouvez pas modifier le texte. Si aucune information textuelle n'est enregistrée sur le disque, l'indication « NO TEXT » s'affiche.

Pour vérifier le nom d'album d'un DATA CD/DATA DVD, etc.

Si vous appuyez sur TIME/TEXT pendant la lecture de plages audio MP3 ou de fichiers vidéo DivX d'un DATA CD/DATA DVD, vous pouvez afficher le nom de l'album/de la plage/du fichier, ainsi que le débit binaire audio (quantité de données par seconde de la plage en cours) sur l'écran de votre téléviseur.

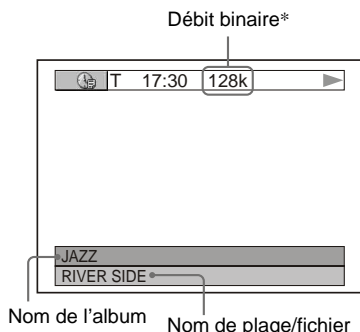

Si une plage audio MP3 possède un tag ID3, le lecteur affiche le nom de l'album/titre de la plage à partir des informations de tag ID3. Les informations de tag ID3 des plages audio MP3 s'affichent lorsque les plages possèdent des tags ID3 version 1 ou version 2. S'il existe des tags ID3 version 1 et 2, les informations du tag ID3 version 2 ont la priorité.

Notez que ce lecteur prend en charge les tags ID3 versions 1.0/1.1 et 2.2/2.3.



* Apparaît en cas de :

- lecture d'une plage audio MP3 sur un DATA CD/DATA DVD;
- lecture d'un fichier vidéo DivX contenant un fichier audio MP3 sur un DATA CD/DATA DVD.

Vérification des informations dans la fenêtre d'affichage du panneau frontal

Les informations temporelles et textuelles s'affichant à l'écran du téléviseur peuvent également être affichées dans la fenêtre d'affichage du panneau frontal. Lorsque vous modifiez les informations temporelles à l'écran du téléviseur, les informations affichées dans la fenêtre d'affichage du panneau frontal changent tel qu'indiqué ci-dessous.

Pendant la lecture d'un DVD

Temps de lecture du titre en cours

T 103:24

Temps restant du titre en cours

T- 1:15:36

Temps de lecture du chapitre en cours

C 022:30

Temps restant du chapitre en cours

C-0 13:20

Texte

SONY HI

Numéro du titre et du chapitre en cours

T 16 8

(retour automatique au début)

Pendant la lecture d'un DATA CD (fichiers audio MP3) ou DATA DVD (fichiers audio MP3)

Temps de lecture et numéro de la page en cours

Nom de la page ou titre de la page ID3

Numéro de l'album et de la page en cours
(retour automatique au début)

Lecture

Pendant la lecture d'un DATA CD (fichier vidéo DivX) ou DATA DVD (fichier vidéo DivX)

Temps de lecture du fichier en cours

Nom du fichier en cours

Numéro de l'album et de la page en cours
(retour automatique au début)

Pendant la lecture d'un CD VIDEO (sans fonctions de lecture PBC) ou CD

Temps de lecture et numéro de la page en cours

Temps restant de la page en cours

Temps de lecture du disque

Temps restant du disque

Texte

Conseils

- Le numéro de la page et le numéro d'index s'affichent après le texte lors de la lecture de CD VIDEO sans fonctions PBC.
- Le numéro de la scène ou le temps de lecture s'affichent lors de la lecture de CD VIDEO dotés de fonctions PBC.
- Les informations textuelles qui ne peuvent être affichées sur une seule ligne défilent dans la fenêtre d'affichage du panneau frontal.
- Vous pouvez également vérifier les informations temporelles et textuelles avec le menu de commande (page 11).

Remarques

- En fonction du type de disque en lecture, les informations textuelles du ou le nom des plages de DVD/CD peuvent ne pas s'afficher correctement.
- Le lecteur peut uniquement afficher le premier niveau des informations textuelles d'un DVD/CD, comme le nom d'un disque ou le titre.
- Le temps de lecture des plages audio MP3 et des fichiers vidéo DivX peut ne pas s'afficher correctement.
- Si vous lisez un disque contenant des fichiers d'image JPEG uniquement, « BGM » apparaît lorsque « MODE (MP3, JPEG) » est réglé sur « AUTO » ou « AUTO (BGM) » et « JPEG » s'affiche lorsque « MODE (MP3, JPEG) » est réglé sur « IMAGE (JPEG) » dans la fenêtre d'affichage du panneau frontal.

Fonctions de mode de lecture (lecture programmée, lecture aléatoire, lecture répétée, lecture A-B répétée)

Ce lecteur permet la lecture des types de disques suivants

- Lecture programmée (page 32)
- Lecture aléatoire (page 34)
- Lecture répétée (page 35)
- Lecture A-B répétée (page 36)

Remarque

Le mode de lecture est annulé lorsque :

- vous éjectez le plateau de lecture ;
- vous faites passer le lecteur en mode de veille en appuyant sur I/⏻.

Création d'un programme personnalisé (Lecture programmée) **DVDVideo VCD CD**

Vous pouvez lire le contenu d'un disque dans l'ordre que vous souhaitez en organisant l'ordre des titres, des chapitres ou des plages du disque afin de créer votre propre programme. Vous pouvez programmer jusqu'à 99 titres, chapitres et plages.

1 Appuyez sur DISPLAY.

Le menu de commande s'affiche.

2 Appuyez sur ↑/↓ pour sélectionner

 (PROGRAMMEE), puis appuyez sur ENTER.

Les options de la lecture « PROGRAMMEE » s'affichent.

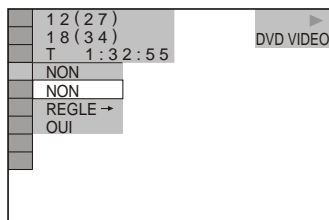

3 Appuyez sur \uparrow/\downarrow pour sélectionner « REGLE \rightarrow », puis appuyez sur ENTER.

« PLAGE » s'affiche lors de la lecture d'un CD VIDEO ou d'un CD.

PROGRAMMEE	T
SUPP. TOTALE	--
1. TITRE	01
2. TITRE --	02
3. TITRE --	03
4. TITRE --	04
5. TITRE --	05
6. TITRE --	
7. TITRE --	

Plages ou titres enregistrés sur un disque

PROGRAMMEE	T
SUPP. TOTALE	--
1. TITRE (02-03)	01
2. TITRE --	02
3. TITRE --	03
4. TITRE --	04
5. TITRE --	05
6. TITRE --	
7. TITRE --	

Titre et chapitre sélectionnés

◆ Pendant la lecture d'un CD VIDEO ou d'un CD

Par exemple, sélectionnez la plage « 02 ».

Appuyez sur \uparrow/\downarrow pour sélectionner « 02 » sous « T », puis appuyez sur ENTER.

4 Appuyez sur \rightarrow .

Le curseur se déplace jusqu'à la colonne de titre ou de plage « T » (« 01 »), dans ce cas précis).

PROGRAMMEE	T	C
SUPP. TOTALE	--	++
1. TITRE --	01	01
2. TITRE --	02	02
3. TITRE --	03	03
4. TITRE --	04	04
5. TITRE --	05	05
6. TITRE --		06
7. TITRE --		

Chapitres enregistrés sur un disque

Plage sélectionnée

PROGRAMMEE	T	0:15:30
SUPP. TOTALE	--	
1. PLAGE (02)	01	
2. PLAGE --	02	
3. PLAGE --	03	
4. PLAGE --	04	
5. PLAGE --	05	
6. PLAGE --		
7. PLAGE --		

Durée totale des plages programmées

5 Sélectionnez le titre, le chapitre ou la plage à programmer.

◆ Pendant la lecture d'un DVD VIDEO

Par exemple, sélectionnez le chapitre « 03 » du titre « 02 ».

Appuyez sur \uparrow/\downarrow pour sélectionner « 02 » sous « T », puis appuyez sur ENTER.

PROGRAMMEE	T	C
SUPP. TOTALE	--	++
1. TITRE --	01	01
2. TITRE --	02	02
3. TITRE --	03	03
4. TITRE --	04	04
5. TITRE --	05	05
6. TITRE --		06
7. TITRE --		

Appuyez ensuite sur \uparrow/\downarrow pour sélectionner « 03 » sous « C », puis appuyez sur ENTER.

6 Répétez les étapes 4 à 5 pour programmer d'autres titres, chapitres ou plages.

Les titres, chapitres et plages programmés s'affichent dans l'ordre de programmation.

7 Appuyez sur \triangleright pour démarrer la lecture programmée.

La lecture programmée commence.

Lorsque le programme est terminé, vous pouvez le redémarrer en appuyant sur \triangleright .

Pour revenir à une lecture normale

Appuyez sur CLEAR, ou sélectionnez « NON » à l'étape 3. Pour lire de nouveau le même programme, sélectionnez « OUI » à l'étape 3 et appuyez sur ENTER.

Pour modifier ou supprimer un programme

- 1 Suivez les étapes 1 à 3 de la section « Création d'un programme personnalisé (Lecture programmée) ».
- 2 Sélectionnez le numéro de programme du titre, du chapitre ou de la plage à modifier ou à supprimer avec \uparrow/\downarrow , puis appuyez sur \rightarrow . Si vous souhaitez supprimer le titre, le chapitre ou la plage du programme, appuyez sur CLEAR.
- 3 Suivez l'étape 5 pour effectuer une nouvelle programmation. Pour annuler un programme, sélectionnez « -- » sous « T », puis appuyez sur ENTER.

Pour supprimer tous les titres, chapitres et plages de l'ordre de programmation

- 1 Suivez les étapes 1 à 3 de la section « Création d'un programme personnalisé (Lecture programmée) ».
- 2 Appuyez sur \uparrow et sélectionnez « SUPP. TOTALE ».
- 3 Appuyez sur ENTER.

Conseil

Vous pouvez répéter la lecture des titres, chapitres ou plages programmés, ou les lire de manière aléatoire. Pendant la lecture programmée, suivez les étapes des sections consacrées à la Lecture répétée (page 35) ou la Lecture aléatoire (page 34).

Remarques

- Si vous programmez des plages sur un Super VCD, le temps de lecture total ne s'affiche pas.
- Vous ne pouvez utiliser cette fonction avec les CD VIDEO ou les Super VCD dotés d'une fonction de lecture PBC.

Lecture dans un ordre aléatoire (Lecture aléatoire)

DVDVideo **VCD** **CD**

Le lecteur peut « mélanger » des titres, des chapitres ou des plages. Des lectures aléatoires successives peuvent donner un ordre de lecture différent.

- 1 Appuyez sur DISPLAY pendant la lecture.
Le menu de commande s'affiche.
- 2 Appuyez sur \uparrow/\downarrow pour sélectionner  (ALEATOIRE), puis appuyez sur ENTER.
Les options de la fonction « ALEATOIRE » s'affichent.

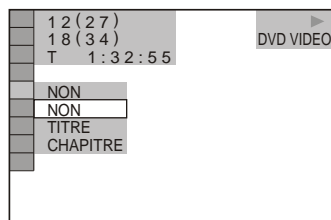

- 3 Appuyez sur \uparrow/\downarrow pour sélectionner l'élément à lire de manière aléatoire.
 - ◆ Pendant la lecture d'un DVD VIDEO
 - TITRE
 - CHAPITRE
 - ◆ Pendant la lecture d'un CD VIDEO ou d'un CD
 - PLAGE
 - ◆ Lorsque la lecture programmée est activée
 - OUI : effectue la lecture, dans un ordre aléatoire, des titres, chapitres, ou plages programmés par la fonction de Lecture programmée.
- 4 Appuyez sur ENTER.
La lecture aléatoire commence.

Pour revenir à une lecture normale

Appuyez sur CLEAR, ou sélectionnez « NON » à l'étape 3.

Conseils

- Vous pouvez régler la lecture aléatoire lorsque le lecteur est arrêté. Après avoir sélectionné le paramètre « ALEATOIRE », appuyez sur \triangleright . La lecture aléatoire commence.
- Lorsque « CHAPITRE » est sélectionné, jusqu'à 200 chapitres d'un disque peuvent être lus dans un ordre aléatoire.

Remarque

Vous ne pouvez utiliser cette fonction avec les CD VIDEO ou les Super VCD dotés d'une fonction de lecture PBC.

Lecture en boucle (Lecture répétée)

DVD Video **DVD VCR** **VCD** **CD** **DATA CD** **DATA DVD**

Vous pouvez lire tous les titres ou toutes les plages d'un disque ou le même titre, chapitre ou plage de façon répétée. Il est possible de combiner le mode de lecture aléatoire et le mode de lecture programmée.

1 Appuyez sur DISPLAY pendant la lecture.

Le menu de commande s'affiche.

2 Appuyez sur \uparrow/\downarrow pour sélectionner (REPETEE), puis appuyez sur ENTER.

Les options de la fonction « REPETEE » s'affichent.

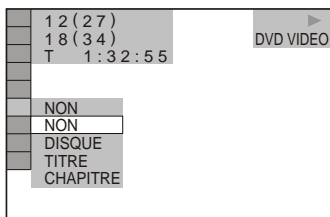

3 Appuyez sur \uparrow/\downarrow pour sélectionner l'élément à répéter.

- ◆ Pendant la lecture d'un DVD VIDEO
 - DISQUE : lecture en boucle de tous les titres.
 - TITRE : lecture en boucle de tous les titres courants d'un disque.
 - CHAPITRE : lecture en boucle du chapitre en cours.

◆ Pendant la lecture d'un en mode DVD-VR

- DISQUE : lecture en boucle de tous les titres du type sélectionné.
- TITRE : lecture en boucle de tous les titres courants d'un disque.
- CHAPITRE : lecture en boucle du chapitre en cours.

◆ Pendant la lecture d'un CD VIDEO d'un ou d'un CD

- DISQUE : lecture en boucle de toutes les pages.
- PLAGE : lecture en boucle de la plage en cours.

◆ Pendant la lecture d'un DATA CD ou DATA DVD

- DISQUE : lecture en boucle de tous les albums.
- ALBUM : lecture en boucle de l'album en cours.
- PLAGE (plages audio MP3 uniquement) : lecture en boucle de la plage en cours.
- FICHIER (fichiers vidéo DivX uniquement) : lecture en boucle du fichier en cours.

◆ Lorsque la lecture programmée ou la lecture aléatoire est activée

- OUI : lecture en boucle avec la fonction Lecture programmée ou Lecture aléatoire.

4 Appuyez sur ENTER.

La lecture répétée commence.

Pour revenir à une lecture normale

Appuyez sur CLEAR, ou sélectionnez « NON » à l'étape 3.

Conseil

Vous pouvez régler la lecture répétée lorsque le lecteur est arrêté. Après avoir sélectionné l'option « REPETEE », appuyez sur \triangleright . La lecture répétée commence.

Remarques

- Vous ne pouvez utiliser cette fonction avec les CD VIDEO ou les Super VCD dotés d'une fonction de lecture PBC.
- Lors de la lecture répétée d'un DATA CD/DATA DVD contenant des plages MP3 et des fichiers d'image JPEG dont le temps de lecture est différent, la bande son et l'image risquent de ne pas concorder.

- Lorsque le paramètre « MODE (MP3, JPEG) » est réglé sur « IMAGE (JPEG) » (page 56), vous ne pouvez pas sélectionner « PLAGES ».

Répétition d'une partie spécifique (lecture A-B répétée)

DVDVideo DVDVr VCD CD

Cet appareil permet la lecture en boucle d'un passage précis dans un titre, un chapitre, ou une plage. (Cette fonction est utile lorsque vous souhaitez mémoriser les paroles d'une chanson, par exemple.)

1 Appuyez sur DISPLAY pendant la lecture.

Le menu de commande s'affiche.

2 Appuyez sur \uparrow/\downarrow pour sélectionner (A-B REPETEE), puis appuyez sur ENTER.

Les options de la fonction « A-B REPETEE » s'affichent.

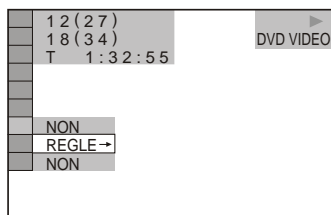

3 Appuyez sur \uparrow/\downarrow pour sélectionner « REGLE → », puis appuyez sur ENTER.

La barre de réglage de « A-B REPETEE » apparaît.

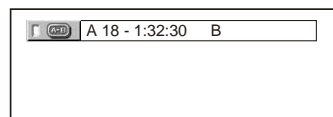

4 Pendant la lecture, appuyez sur ENTER lorsque vous avez repéré le point de départ (point A) du passage à lire en boucle.

Le point de départ (point A) est défini.

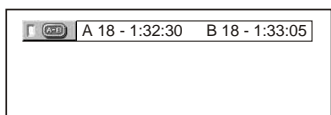

5 Appuyez de nouveau sur ENTER lorsque vous avez atteint le point de fin (point B).

Les points définis s'affichent et le lecteur commence la lecture répétée de ce passage.

Pour revenir à une lecture normale

Appuyez sur CLEAR, ou sélectionnez « NON » à l'étape 3.

Remarques

- Lorsque vous activez la fonction de lecture A-B répétée, les réglages de lecture aléatoire, répétée et programmée sont annulés.
- La lecture A-B répétée ne fonctionne pas sur plusieurs titres.
- Vous ne pouvez pas utiliser lecture A-B répétée pour du contenu en mode DVD-VR contenant des images fixes.

Réglage de l'image en lecture (MODE DE

PERSONNALISATION DE L'IMAGE)

DVD_{video} DVD_{VR} VCD DATA CD

DATA DVD

Vous pouvez régler le signal vidéo du DVD, du CD VIDEO, du DATA CD/DATA DVD au format JPEG ou du DATA CD/DATA DVD contenant les fichiers vidéo DivX provenant du lecteur afin d'obtenir la qualité d'image souhaitée. Sélectionnez le réglage le mieux adapté au programme que vous regardez. En sélectionnant « MEMOIRE », vous pouvez effectuer d'autres réglages pour chacun des éléments de l'image (couleur, luminosité, etc.).

1 Appuyez deux fois sur DISPLAY pendant la lecture.

Le menu de commande s'affiche.

2 Appuyez sur les touches \uparrow/\downarrow pour sélectionner (MODE DE PERSONNALISATION DE L'IMAGE), puis appuyez sur ENTER.

Les options du « MODE DE PERSONNALISATION DE L'IMAGE » apparaissent.

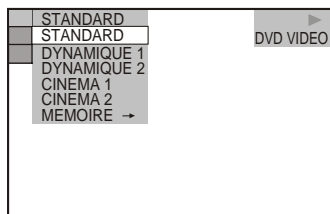

3 Appuyez sur \uparrow/\downarrow pour sélectionner le réglage de votre choix

Le réglage par défaut est souligné.

- **STANDARD** : affiche une image standard.
- **DYNAMIQUE 1** : affiche une image dynamique en augmentant le contraste et l'intensité des couleurs de l'image.
- **DYNAMIQUE 2** : affiche une image plus dynamique que DYNAMIQUE 1 en augmentant encore davantage le contraste et l'intensité des couleurs.
- **CINEMA 1** : accentue les détails dans les zones sombres en augmentant le niveau du noir.
- **CINEMA 2** : les couleurs claires s'éclaircissent, les couleurs foncées deviennent plus riches et le contraste des couleurs est plus prononcé.
- **MEMOIRE** : règle l'image avec davantage de précision.

4 Appuyez sur ENTER.

Le réglage sélectionné est activé.

Conseil

Le réglage « CINEMA 1 » ou « CINEMA 2 » est recommandé lorsque vous regardez un film.

Réglage des éléments de l'image en « MEMOIRE »

Vous pouvez régler individuellement chaque élément de l'image.

- IMAGE : modifie le contraste
- LUMINOSITE : modifie la luminosité globale
- COULEUR : accentue ou atténue les couleurs
- TEINTE : modifie la balance des couleurs

- 1 A l'étape 3 de la section « Réglage de l'image en lecture », sélectionnez « MEMOIRE » et appuyez sur ENTER. La barre de réglage « IMAGE » s'affiche.



- 2 Appuyez sur ←/→ pour régler le contraste de l'image. Pour accéder à l'élément de l'image suivant ou précédent sans enregistrer le réglage en cours, appuyez sur ↑/↓.
- 3 Appuyez sur ENTER. Le réglage est enregistré et la barre de réglage « LUMINOSITE » s'affiche.
- 4 Répétez les étapes 2 et 3 pour régler les paramètres « LUMINOSITE », « COULEUR » et « TEINTE ».

Pour désactiver l'affichage

Appuyez sur ⏪ RETURN ou DISPLAY.

Remarques

- Cette fonction n'est pas disponible lorsque le mode « PhotoTV HD » est activé (page 57).
- Cette fonction n'est pas disponible si votre téléviseur prend en charge le mode « THEATRE » et si celui-ci est réglé sur « OUI », et si « COMMANDE POUR HDMI » est réglé sur « OUI ». Pour obtenir de plus amples informations, reportez-vous au mode d'emploi fourni avec votre téléviseur.

Amélioration de la netteté d'une image

(NETTETE) DVDVideo DVDVR VCD

DATA CD DATA DVD

Vous pouvez accentuer les contours de l'image afin de produire une image plus nette.

- 1 Appuyez deux fois sur DISPLAY pendant la lecture.

Le menu de commande s'affiche.

- 2 Appuyez sur ↑/↓ pour sélectionner  (NETTETE), puis appuyez sur ENTER.

Les options de la fonction « NETTETE » s'affichent.

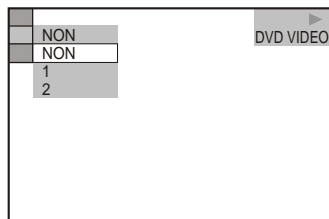

- 3 Appuyez sur ↑/↓ pour sélectionner le niveau souhaité.

- 1: accentue les contours de l'image.
- 2: accentue davantage le contour que 1.

- 4 Appuyez sur ENTER.

Le réglage sélectionné est activé.

Pour annuler le réglage « NETTETE »

Sélectionnez « NON » à l'étape 3.

Remarques

- Cette fonction n'est pas disponible lorsque le mode « PhotoTV HD » est activé (page 57).
- Cette fonction n'est pas disponible si votre téléviseur prend en charge le mode « THEATRE » et si celui-ci est réglé sur « OUI », et si « COMMANDE POUR HDMI » est réglé sur « OUI ». Pour obtenir de plus amples informations, reportez-vous au mode d'emploi fourni avec votre téléviseur.

Réglage du décalage entre l'image et le son

(Synchronisation AV)

DVDvideo DVDvr VCD DATA CD

DATA DVD

Si le son ne correspond pas aux images affichées à l'écran, vous pouvez ajuster le décalage entre l'image et le son.

1 Appuyez deux fois sur DISPLAY pendant la lecture.

Le menu de commande s'affiche.

2 Appuyez sur ↑/↓ pour sélectionner « REGLE → », puis appuyez sur ENTER.

L'affichage ci-dessous apparaît.

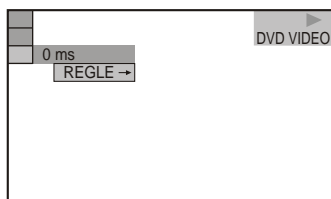

3 Appuyez sur ↓ pour sélectionner « REGLE → », puis appuyez sur ENTER.

La barre de réglage « Synchronisation AV » s'affiche.

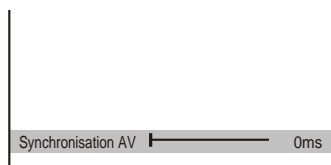

4 Appuyez plusieurs fois sur → pour régler le décalage.

Chaque fois que vous appuyez sur ←/→, le décalage est réglé de 10 millisecondes.

5 Appuyez sur ENTER.

Le réglage sélectionné est activé.

Pour réinitialiser le réglage « Synchronisation AV »

Appuyez sur CLEAR à l'étape 4.

Remarques

- Cette fonction est inopérante si vous utilisez la prise DIGITAL OUT (COAXIAL) et que vous réglez « DOLBY DIGITAL » sur « DOLBY DIGITAL », « MPEG » sur « MPEG » ou « DTS » sur « OUI » sous « REGLAGE AUDIO » (page 70).
- Cette fonction est inopérante si vous raccordez un appareil compatible Dolby Digital ou DTS via la prise HDMI OUT et que vous réglez « DOLBY DIGITAL » sur « DOLBY DIGITAL », « MPEG » sur « MPEG » ou « DTS » sur « OUI » sous « REGLAGE AUDIO » (page 69).
- Pour les DATA CD/DATA DVD, cette fonction est opérante uniquement pour les fichiers vidéo DivX.

Verrouillage de disques

(VERROUILLAGE PARENTAL PERSONNALISE, CONTROLE PARENTAL)

Vous pouvez définir deux types de limitations de lecture pour un disque.

- **Verrouillage parental personnalisé**
Vous pouvez fixer des limitations de lecture de sorte que le lecteur n'entame pas la lecture de certains disques dont le contenu ne convient pas aux enfants.
- **Contrôle parental**
La lecture de certains DVD VIDEO peut être limitée suivant un niveau prédéterminé, tel que l'âge des utilisateurs. La lecture de certaines scènes peut être bloquée ou elles peuvent être remplacées par d'autres. Le même mot de passe est utilisé pour les fonctions de contrôle parental et de verrouillage parental personnalisé.

Verrouillage parental personnalisé DVDVideo VCD CD

Vous pouvez utiliser le même mot de passe de verrouillage parental personnalisé pour 40 disques au maximum. Lorsque vous réglez le 41e disque, le premier est annulé.

- 1 **Insérez le disque à verrouiller.**
Si le disque est en cours de lecture, appuyez sur ■ pour arrêter la lecture.
- 2 **Appuyez sur DISPLAY pendant que le lecteur est en mode d'arrêt.**
Le menu de commande s'affiche.
- 3 **Appuyez sur ↑/↓ pour sélectionner  (CONTROLE PARENTAL), puis appuyez sur ENTER.**
Les options de la fonction « CONTROLE PARENTAL » s'affichent.

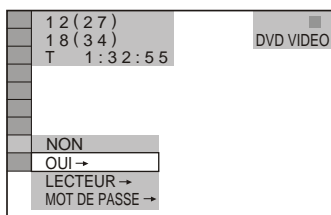

- 4 **Appuyez sur ↑/↓ pour sélectionner « OUI → », puis appuyez sur ENTER.**
◆ Si vous n'avez pas encore enregistré de mot de passe
L'écran d'enregistrement d'un nouveau mot de passe s'affiche.

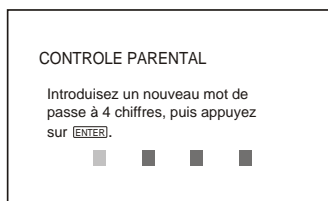

- Saisissez un mot de passe à 4-chiffres avec les touches numériques, puis appuyez sur ENTER.
L'écran de confirmation du mot de passe s'affiche.
- ◆ **Si vous avez déjà enregistré un mot de passe**
L'écran de saisie du mot de passe s'affiche.

- 5 **Saisissez votre mot de passe à 4-chiffres avec les touches numériques, puis appuyez sur ENTER.**
Le message « Le verrouillage parental personnalisé est activé » s'affiche, puis l'écran revient au menu de commande.

Pour désactiver la fonction de verrouillage parental personnalisé

- 1 Suivez les étapes 1 à 3 de la section « Verrouillage parental personnalisé ».
- 2 Appuyez sur ↑/↓ pour sélectionner « NON → », puis appuyez sur ENTER.
- 3 Saisissez votre mot de passe à quatre chiffres avec les touches numériques, puis appuyez sur ENTER.

Pour lire un disque en mode de verrouillage parental personnalisé

- 1 Insérez le disque pour lequel le verrouillage parental personnalisé est activé.

L'écran « VERROUILLAGE PARENTAL PERSONNALISE » s'affiche.

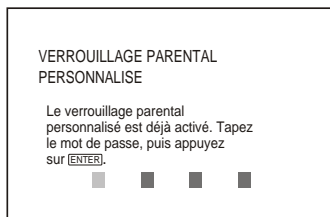

- 2 Saisissez votre mot de passe à 4-chiffres avec les touches numériques, puis appuyez sur ENTER. Le lecteur est prêt pour la lecture.

Conseil



Si vous oubliez votre mot de passe, saisissez le numéro à 6 chiffres « 199703 » à l'aide des touches numériques lorsque l'affichage « VERROUILLAGE PARENTAL PERSONNALISE » vous demande votre mot de passe, puis appuyez sur ENTER. L'affichage vous invite à saisir un nouveau mot de passe à 4-chiffres.

Contrôle parental (lecture limitée)

La lecture de certains DVD VIDEO peut être limitée suivant un niveau prédéterminé, tel que l'âge des utilisateurs. La fonction de « CONTROLE PARENTAL » vous permet de fixer un niveau de limitation de la lecture.

- 1 Appuyez sur DISPLAY pendant que le lecteur est en mode d'arrêt.

Le menu de commande s'affiche.

- 2 Appuyez sur  pour sélectionner  (CONTROLE PARENTAL), puis appuyez sur ENTER.

Les options de la fonction « CONTROLE PARENTAL » s'affichent.

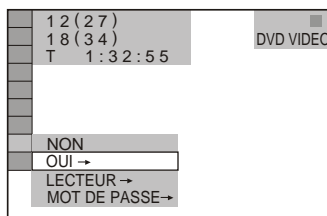

- 3 Appuyez sur  pour sélectionner « LECTEUR -> », puis appuyez sur ENTER.

◆ Si vous n'avez pas encore enregistré de mot de passe

L'écran d'enregistrement d'un nouveau mot de passe s'affiche.

Saisissez un mot de passe à 4-chiffres avec les touches numériques, puis appuyez sur ENTER.

L'écran de confirmation du mot de passe s'affiche.

◆ Si vous avez déjà enregistré un mot de passe

L'écran de saisie du mot de passe s'affiche.

- 4 Saisissez votre mot de passe à 4-chiffres avec les touches numériques, puis appuyez sur ENTER.

L'écran de réglage du niveau de limitation de lecture s'affiche.

- 5 Appuyez sur  pour sélectionner « STANDARD », puis appuyez sur ENTER.

Les réglages de l'option « STANDARD » s'affichent.

- 6 Appuyez sur  pour sélectionner une zone géographique pour le niveau de limitation de lecture, puis appuyez sur ENTER.

La zone est sélectionnée.

Lorsque vous choisissez « AUTRES -> », sélectionnez une norme parmi celles indiquées dans le tableau de la page 80 et saisissez le code correspondant avec les touches numériques.

- 7 Appuyez sur  pour sélectionner « NIVEAU », puis appuyez sur ENTER.

Les options de « NIVEAU » s'affichent.

8 Sélectionnez le niveau souhaité en appuyant sur ↑/↓, puis appuyez sur ENTER.

Le réglage du contrôle parental est terminé.

Plus la valeur est faible, plus la limitation est stricte.

Pour désactiver la fonction de contrôle parental

Réglez « NIVEAU » sur « NON » à l'étape 8.

Pour lire un disque pour lequel le contrôle parental est activé

- 1 Insérez le disque et appuyez sur ▷. L'écran de saisie du mot de passe s'affiche.
- 2 Saisissez votre mot de passe à quatre chiffres avec les touches numériques, puis appuyez sur ENTER. Le lecteur démarre la lecture.

Conseil

Si vous oubliez votre mot de passe, retirez le disque et recommencez les étapes 1 à 3 de « Contrôle parental (lecture limitée) ». Lorsque vous êtes invité à saisir votre mot de passe, saisissez « 199703 » à l'aide des touches numériques, puis appuyez sur ENTER. L'affichage vous invite à saisir un nouveau mot de passe à 4-chiffres. Après avoir saisi un nouveau mot de passe à 4-chiffres, remettez le disque dans le lecteur et appuyez sur ▷. Lorsque l'écran de saisie du mot de passe s'affiche, saisissez votre nouveau mot de passe.

Remarques

- Lors de la lecture de disques qui ne sont pas dotés de la fonction de contrôle parental, la lecture ne peut pas être limitée avec ce lecteur.
- Suivant les disques, il se peut que l'on vous demande de modifier le niveau de contrôle parental pendant la lecture du disque. Dans ce cas, saisissez votre mot de passe, puis modifiez le niveau. Si le mode de reprise de la lecture est désactivé, le niveau précédent est rétabli.

Changement du mot de passe

- 1 Appuyez sur DISPLAY pendant que le lecteur est en mode d'arrêt. Le menu de commande s'affiche.
- 2 Appuyez sur ↑/↓ pour sélectionner  (CONTROLE PARENTAL), puis appuyez sur ENTER. Les options de la fonction « CONTROLE PARENTAL » s'affichent.
- 3 Appuyez sur ↑/↓ pour sélectionner « MOT DE PASSE → », puis appuyez sur ENTER. L'écran de saisie du mot de passe s'affiche.
- 4 Saisissez votre mot de passe à 4-chiffres avec les touches numériques, puis appuyez sur ENTER.
- 5 Saisissez un nouveau mot de passe à 4-chiffres avec les touches numériques, puis appuyez sur ENTER.
- 6 Pour confirmer votre mot de passe, saisissez-le de nouveau avec les touches numériques, puis appuyez sur ENTER.

En cas d'erreur lors de la saisie du mot de passe

Appuyez sur ← avant d'appuyer sur ENTER et saisissez le bon numéro.

Recherche d'une scène

Recherche d'un point spécifique sur le disque (balayage, lecture au ralenti, arrêt sur image)

Vous pouvez rechercher rapidement un passage précis du disque en regardant l'image en lecture ou en effectuant une lecture au ralenti.

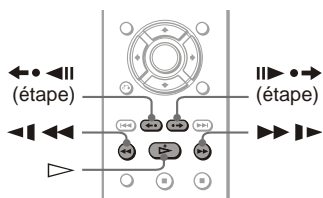

Remarques

- Certaines fonctions décrites risquent de ne pas être disponibles avec tous les disques.
- Pour les DATA CD/DATA DVD, vous pouvez rechercher un passage précis uniquement sur les plages audio MP3 ou sur un fichier vidéo DivX.

Localisation rapide d'un point en lisant un disque en avance rapide ou retour rapide (Balayage)

DVDVideo DVDVr VCD CD DATA CD DATA DVD

Appuyez sur **◀◀◀** ou **▶▶▶** lorsqu'un disque est en cours de lecture. Lorsque vous atteignez l'endroit souhaité, appuyez sur **▷** pour revenir en vitesse normale. À chaque pression sur la touche **◀◀◀** ou **▶▶▶** en cours de balayage, la vitesse de balayage change. À chaque pression sur la touche, l'affichage change comme suit. Les vitesses effectives peuvent varier selon les disques.

Sens de lecture

x2▶ → **1▶▶** → **2▶▶▶** → **3▶▶▶▶**



3▶▶▶ (DVD/CD VIDEO/DATA CD*/DATA DVD* uniquement)

x2▶ (DVD VIDEO/CD uniquement)

Sens inverse

x2◀ ← **1◀◀** → **2◀◀◀** → **3◀◀◀◀**



3◀◀◀ (DVD/CD VIDEO/DATA CD*/DATA DVD* uniquement)

x2◀ (DVD VIDEO uniquement)

* Vidéo DivX uniquement

La vitesse de lecture « **x2▶** » / « **x2◀** » est environ deux fois supérieure à la vitesse normale.

La vitesse de lecture « **3▶▶▶** » / « **3◀◀◀** » est plus rapide que « **2▶▶▶** » / « **2◀◀◀** » et la vitesse de lecture « **2▶▶▶** » / « **2◀◀◀** » est plus rapide que « **1▶▶▶** » / « **1◀◀◀** ».

Visualisation image par image (Lecture au ralenti)

DVDVideo DVDVr VCD DATA CD DATA DVD

Appuyez sur **◀◀◀** ou **▶▶▶** lorsque le lecteur est en mode pause. Pour revenir à la vitesse normale, appuyez sur **▷**.

Chaque fois que vous appuyez sur la touche **◀◀◀** ou **▶▶▶** pendant la lecture au ralenti, la vitesse de lecture change. Deux vitesses sont disponibles. À chaque pression sur la touche, l'affichage change comme suit :

Sens de lecture

2▶▶ ↔ **1▶▶**

Sens inverse (DVD uniquement)

2◀◀ ↔ **1◀◀**

La vitesse de lecture « **2▶▶** » / « **2◀◀** » est inférieure à « **1▶▶** » / « **1◀◀** ».

Remarque

Pour les DATA CD/DATA DVD, cette fonction est opérante uniquement pour les fichiers vidéo DivX.

Lecture d'un disque image par image (Arrêt sur image)

DVDVideo DVDVR VCD DATA CD DATA DVD

Pendant que le lecteur est en mode de pause, appuyez sur **II ▶ ● →** (étape) pour passer à l'image suivante. Appuyez sur **← ● ◀ II** (étape) pour revenir à l'image précédente (DVD uniquement). Pour revenir à la lecture normale, appuyez sur **▷**.

Remarques

- Vous ne pouvez pas rechercher une image fixe en mode DVD-VR.
- Pour les DATA CD/DATA DVD, cette fonction est opérante uniquement pour les fichiers vidéo DivX.

Recherche d'un titre/ chapitre/plage/scène, etc.

DVDVideo DVDVR VCD CD

DATA CD DATA DVD

Vous pouvez effectuer une recherche par titre ou par chapitre sur un DVD et une recherche par plage, index, fichier, ou scène sur un CD VIDEO/CD/DATA CD/DATA DVD. Chaque titre et plage étant identifié par un numéro unique sur le disque, vous pouvez sélectionner le titre ou la plage souhaité(e) en saisissant son numéro. Vous pouvez également rechercher une scène à l'aide du code temporel.

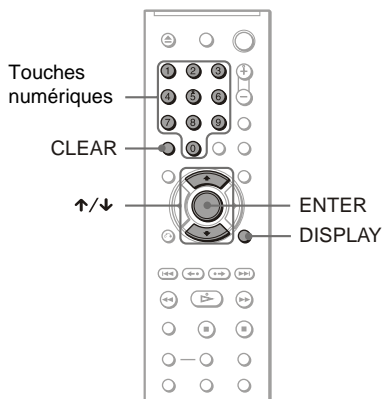



- 1 Appuyez sur DISPLAY (Lors de la lecture d'un DATA CD ou DATA DVD contenant des fichiers d'image JPEG, appuyez deux fois).

Le menu de commande s'affiche.

- 2 Appuyez sur les touches **↑/↓** pour sélectionner la méthode de recherche.

◆ Pendant la lecture d'un DVD

-  TITRE
-  CHAPITRE
-  TEMPS/TEXTE

Pour rechercher un point de départ en saisissant un code temporel, sélectionnez « TEMPS/TEXTE » .

◆ Pendant la lecture d'un CD VIDEO ou d'un Super VCD sans fonctions de Lecture PBC

 PLAGE

 INDEX

◆ Pendant la lecture d'un CD VIDEO ou d'un Super VCD doté de fonctions de Lecture PBC

 SCENE

◆ Pendant la lecture d'un CD

 PLAGE

◆ Pendant la lecture d'un DATA CD/ DATA DVD

 ALBUM

 PLAGE (pages audio MP3 uniquement)

 FICHER (fichiers d'image JPEG uniquement)

◆ Pendant la lecture d'un DATA CD (fichiers vidéo DivX)/DATA DVD (fichiers vidéo DivX)

 ALBUM

 FICHER

 TEMPS/TEXTE

Exemple : lorsque vous sélectionnez

 CHAPITRE

« ** (***) » est sélectionné

(** correspond à un numéro).

Le chiffre entre parenthèses indique le nombre total de titres, de chapitres, de plages, d'index, de scènes, d'albums ou de fichiers contenus sur le disque.

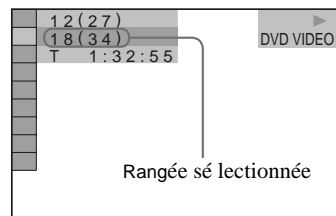

3 Appuyez sur ENTER.

« ** (***) » devient « -- (***) » .

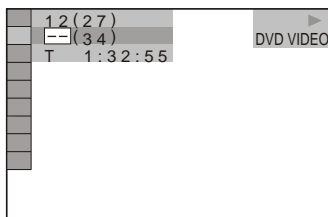

4 Appuyez sur les touches numériques pour sélectionner le numéro du titre, de la chapitre, de la plage, de l'index, ou de la scène à rechercher.

Si vous faites une erreur

Effacez le chiffre saisi en appuyant sur CLEAR, puis saisissez un autre chiffre.

5 Appuyez sur ENTER.

La lecture démarre au numéro sélectionné.

Pour rechercher une scène à l'aide du code temporel (DVD et fichiers vidéo DivX uniquement)

1 Sélectionnez  TEMPS/TEXTE à l'étape 2.

Le temps de lecture du titre ou du fichier en cours est sélectionné.

Puis, appuyez sur ENTER.

2 Saisissez le code temporel à l'aide des touches numériques, puis appuyez sur ENTER.

Par exemple, pour trouver une scène située à 2 heures, 10 minutes, et 20 secondes du début du disque, saisissez « 2:10:20 » .

Conseils

- Lorsque l'affichage du menu de commande est désactivé, vous pouvez rechercher un chapitre (DVD), une plage (CD/DATA CD/DATA DVD) ou un fichier (DATA CD (vidéo DivX)/DATA DVD (vidéo DivX)) en appuyant sur les touches numériques et sur ENTER.
- Vous pouvez afficher la première scène des titres, chapitres ou plages enregistrés sur le disque sur un écran divisé en 9 sections. Vous pouvez démarrer directement la lecture en sélectionnant une des scènes. Pour plus de détails, reportez-vous à la section «Recherche par scène (NAVIGATION PAR IMAGES)» (page 46).

Remarques

- Le nombre de titres, de chapitres ou de plages affiché correspond au nombre de titres, de chapitres ou de plages enregistrés sur le disque.
- Vous ne pouvez pas rechercher une scène sur un DVD+RW/DVD+R/DVD+R DL à l'aide du code temporel.

Recherche par scène

(NAVIGATION PAR IMAGES)

DVDVideo VCD

Vous pouvez diviser l'écran en 9 sous-écrans et rechercher rapidement la scène souhaitée.

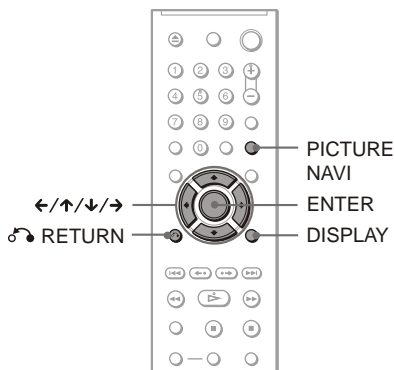

1 Appuyez sur PICTURE NAVI en cours de lecture.

L'affichage ci-dessous apparaît.

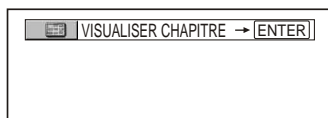

2 Appuyez plusieurs fois sur PICTURE NAVI pour sélectionner un paramètre.

- VISUALISER CHAPITRE (DVD VIDEO uniquement) : affiche la première scène de chaque chapitre.
- VISUALISER TITRE (DVD VIDEO uniquement) : affiche la première scène de chaque titre.
- VISUALISER PLAGE (CD VIDEO/Super VCD uniquement) : affiche la première scène de chaque plage.

3 Appuyez sur ENTER.

La première scène de chaque chapitre, titre ou plage apparaît comme suit.

1	2	3	▼
4	5	6	
7	8	9	

4 Appuyez sur ←/↑/↓/→ pour sélectionner un chapitre, un titre ou une plage, puis appuyez sur ENTER.

La lecture démarre à partir de la scène sélectionnée.

Pour revenir à une lecture normale pendant la configuration

Appuyez sur ↶ RETURN ou DISPLAY.

💡 Conseil

S'il y a plus de 9 chapitres, titres ou plages, ▼ s'affiche en bas, à droite de l'écran.

Pour afficher les chapitres, titres ou plages supplémentaires, sélectionnez les scènes du bas et appuyez sur ↓. Pour revenir à la scène précédente, sélectionnez les scènes du haut et appuyez sur ↑.

Remarque

Selon le disque, il se peut que certains paramètres ne soient pas disponibles.

Commutation du son

DVD_{VIDEO} **DVD_{VR}** **VCD** **CD** **DATA CD**
DATA DVD

Lors de la lecture d'un DVD VIDEO ou d'un DATA CD (fichiers vidéo DivX)/DATA DVD (fichiers vidéo DivX) enregistré dans plusieurs formats audio (PCM, Dolby Digital, audio MPEG ou DTS), vous pouvez changer le format audio. Si le DVD VIDEO est enregistré avec des bandes sonores multilingues, vous pouvez également sélectionner la langue de votre choix. Sur des CD ou des CD VIDEO, vous pouvez sélectionner le son du canal droit ou du canal gauche et écouter le son du canal sélectionné simultanément par exemple les enceintes droite et gauche. Par exemple, sur un disque comportant une chanson avec la partie vocale sur le canal droit et la partie instrumentale sur le canal gauche, vous pouvez écouter la partie instrumentale à partir des deux enceintes en sélectionnant le canal gauche.

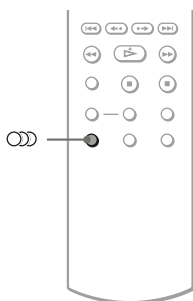

1 Appuyez sur (audio) en cours de lecture.

L'affichage ci-dessous apparaît.

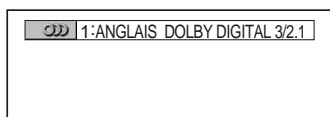

2 Appuyez plusieurs fois sur (audio) pour sélectionner le signal audio souhaité.

◆ Pendant la lecture d'un DVD VIDEO

Les langues disponibles varient suivant les DVD VIDEO.

Si 4 chiffres sont affichés, ils indiquent le code de la langue. Reportez-vous à la section « Liste des codes de langue » à la page 80 pour connaître la langue correspondant au code. Lorsque la même langue est affichée plusieurs fois, le DVD VIDEO est enregistré sous plusieurs formats audio.

◆ Pendant la lecture d'un en mode DVD-VR

Les types de plages audio enregistrées sur un disque sont affichés. Le réglage par défaut est souligné.

Exemple :

- 1: PRINCIPAL (bande son principale)
- 1: SECONDAIRE (bande son secondaire)
- 1: PRINCIPAL+SECONDAIRE (bandes son principale et secondaire)

◆ Pendant la lecture d'un CD VIDEO ou d'un CD

Le réglage par défaut est souligné.

- STEREO : son stéréo standard
- 1/G : son du canal gauche (mono)
- 2/D : son du canal droit (mono)

◆ Pendant la lecture d'un DATA CD (vidéo DivX) ou DATA DVD (vidéo DivX)

Sélectionnez l'un des formats de signaux audio affichés.

Si l'indication « Pas de piste sonore » s'affiche, le lecteur ne prend pas en charge le format de signaux audio du disque.

◆ Pendant la lecture d'un Super VCD

Le réglage par défaut est souligné.

- 1: STEREO : son stéréo de la page audio 1
- 1: 1/G : son du canal gauche de la page audio 1 (mono)
- 1: 2/D : son du canal droit de la page audio 1 (mono)
- 2: STEREO : son stéréo de la page audio 2
- 2: 1/G : son du canal gauche de la page audio 2 (mono)
- 2: 2/D : son du canal droit de la page audio 2 (mono)

◆ Lors de la lecture d'un DATA CD ou DATA DVD contenant des plages audio MP3/fichiers d'image JPEG uniquement La musique de fond interne du lecteur est lue.

Le paramètre par défaut est souligné.

- BGM 1
- BGM 2
- BGM 3
- BGM 4

◆ Pendant la lecture d'un fichier vidéo DivX d'un DATA CD ou d'un DATA DVD

Exemple :
Audio MP3

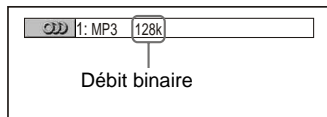

Remarques

- Pendant la lecture d'un Super VCD sur lequel la plage audio 2 n'est pas enregistrée, aucun son n'est émis si vous sélectionnez « 2:STEREO », « 2:1/G » ou « 2:2/D ».
- Pendant la lecture d'un en mode DVD-VR : Si vous avez raccordé l'appareil à un composant audio à l'aide de la prise DIGITAL OUT (COAXIAL)/HDMI OUT et que vous souhaitez commuter les plages sonores, réglez « DOLBY DIGITAL » sur « D-PCM » dans « REGLAGE AUDIO » (page 70).
- Si « MODE (MP3, JPEG) » est réglé sur « AUTO » ou « AUTO (BGM) » (page 56), vous entendez la musique de fond interne du lecteur en l'absence de lecture d'un fichier MP3.

A propos des signaux audio

Les signaux audio enregistrés sur un disque comportent les éléments sonores (canaux) représentés ci-après. Chaque canal correspond à la sortie d'une enceinte.

- Avant gauche (G)
- Avant droite (D)
- Centrale
- Arrière gauche (G)
- Arrière droite (D)
- Arrière (mono) : il peut s'agir de signaux traités Dolby Surround Sound ou de signaux audio arrière mono du son Dolby Digital.
- LFE (signal d'effet de basse fréquence)

Remarques

Si « DTS » est réglé sur « NON » (page 70) dans « REGLAGE AUDIO », l'option de sélection de la plage DTS ne s'affiche pas à l'écran, même si le disque contient des pages DTS.

Vérification du format du signal audio

DVDVideo **DATA CD** **DATA DVD**

Vous pouvez vérifier le format du signal audio en appuyant plusieurs fois sur (audio) pendant la lecture. Le format du signal audio en cours (Dolby Digital, DTS, PCM, etc.) s'affiche comme illustré ci-dessous.

◆ Pendant la lecture d'un DVD VIDEO

Exemple :

Dolby Digital 5.1 canaux

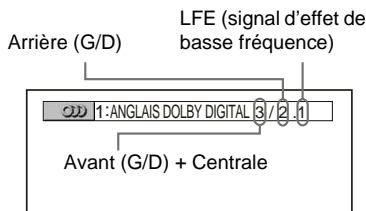

Réglages TV Virtual Surround (TVS)

DVDVideo

Lorsque vous raccordez un téléviseur stéréo ou 2 enceintes avant, la fonction TVS (TV Virtual Surround) vous permet de profiter des effets du son surround en utilisant l'imagerie sonore pour créer des enceintes arrière virtuelles à partir du son des enceintes avant (L : gauche, R : droite) sans utiliser des enceintes arrière réelles. La fonction TVS a été mise au point par Sony afin de permettre, à domicile, la reproduction du son surround avec un simple téléviseur stéréo.

Cela fonctionne uniquement lors de la lecture d'une bande son Dolby à plusieurs canaux.

En outre, si le lecteur est réglé de façon à reproduire le signal à partir de la prise DIGITAL OUT (COAXIAL)/HDMI OUT, l'effet surround est audible uniquement si vous réglez « DOLBY DIGITAL » sur « D-PCM » et « MPEG » sur « PCM » sous « REGLAGE AUDIO » (page 70).

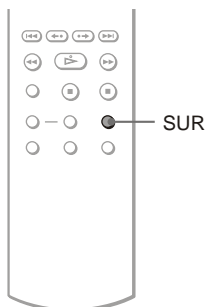

1 Appuyez sur SUR pendant la lecture.

L'affichage ci-dessous apparaît.

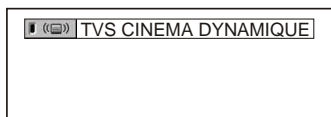

2 Appuyez plusieurs fois sur SUR pour sélectionner l'un des sons TVS.

Reportez-vous aux explications données pour chaque réglage dans la section suivante.

- TVS CINEMA DYNAMIQUE
- TVS DYNAMIQUE
- TVS LARGE
- TVS NUIT
- TVS STANDARD

Pour annuler le réglage

Sélectionnez « NON » à l'étape 2.

◆TVS CINEMA DYNAMIQUE, TVS DYNAMIQUE, TVS LARGE

Ce mode est utile lorsque la distance entre les enceintes avant gauche et droite est réduite, par exemple dans le cas d'enceintes intégrées à un téléviseur stéréo.

◆TVS NUIT

Ce mode est utile lorsque vous souhaitez bien entendre les dialogues et les effets surround du mode « TVS LARGE », même à faible volume.

◆TVS STANDARD

Utilisez ce réglage lorsque vous souhaitez utiliser le mode TVS avec 2 enceintes séparées.

Remarques

- Si le signal lu ne contient aucun signal pour les enceintes arrière, l'effet surround n'est pas reproduit.
- Lorsque vous sélectionnez l'un des modes TVS, désactivez le réglage surround du téléviseur ou du composant audio raccordé.
- Centrez votre position d'écoute par rapport aux enceintes et assurez-vous que chacune des enceintes se trouve dans un environnement similaire.
- Les disques ne produisent pas tous le même effet avec le mode « TVS NUIT ».
- Si vous utilisez la prise DIGITAL OUT (COAXIAL)/HDMI OUT et que vous réglez « DOLBY DIGITAL » sur « DOLBY DIGITAL », « MPEG » sur « MPEG » et « DTS » sur « OUI » sous « REGLAGE AUDIO », le son proviendra de vos enceintes mais n'aura pas d'effet SURROUND.
- Les effets TVS sont inopérants lorsque vous utilisez les fonctions de lecture rapide ou de lecture lente, même si vous pouvez changer les modes TVS.

Ecoute de plages audio MP3 et visualisation d'images JPEG

A propos des plages audio MP3 et des fichiers d'image JPEG

MP3 est une technologie de compression audio conforme aux réglementations ISO/IEC MPEG. JPEG est une technologie de compression des images.

Vous pouvez lire des DATA CD/DATA DVD contenant des plages audio MP3 ou des fichiers d'image JPEG.

DATA CD/DATA DVD pouvant être lus sur le lecteur

Vous pouvez lire des DATA CD ou DATA DVD enregistrés au format MP3 (MPEG-1 couche audio III) et JPEG.

Toutefois, ce lecteur lit seulement les DATA CD ayant pour format logique ISO 9660 Niveau 1/Niveau 2 et Joliet, ainsi que les DATA DVD au format UDF (Universal Disk Format).

Pour plus de détails sur le format d'enregistrement, reportez-vous aux modes d'emploi qui accompagnent les lecteurs et le logiciel d'enregistrement (non fourni).

Remarque

Il est possible que le lecteur ne puisse pas lire certains DATA CD/DATA DVD créés au format Packet Write.

Plages audio MP3 ou fichiers d'image JPEG pouvant être lus par le lecteur

Le lecteur peut lire les plages et les fichiers suivants :

- Plages audio MP3 avec extension « .MP3 »
- Fichiers d'image JPEG avec extension « .JPEG » ou « .JPG »
- Fichiers d'image JPEG conformes au format de fichier d'image DCF*

* « Design rule for Camera File system » : norme d'image concernant les appareils photo numériques définie par la JEITA (Japan Electronics and Information Technology Industries Association).

Remarques

- Le lecteur lit toutes les données portant l'extension « .MP3 », « .JPG » ou « .JPEG », même si elles ne sont pas au format MP3 ou JPEG. La lecture de ces données entraîne un bruit de forte amplitude pouvant endommager vos enceintes.
- Le lecteur n'est pas adapté pour les plages audio au format mp3PRO.
- Certains fichiers d'image JPEG ne peuvent pas être lus.
- Vous ne pouvez pas lire des plages audio MP3/ fichiers d'image JPEG de DATA CD/DATA DVD contenant des fichiers vidéo DivX.

A propos de l'ordre de lecture des albums, plages et fichiers

Les albums sont lus dans l'ordre suivant :

◆ Structure du répertoire du disque

Arbores- Arbores- Arbores- Arbores- Arbores-
cence 1 cence 2 cence 3 cence 4 cence 5

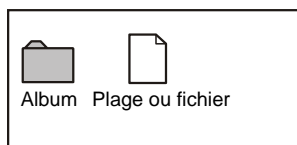
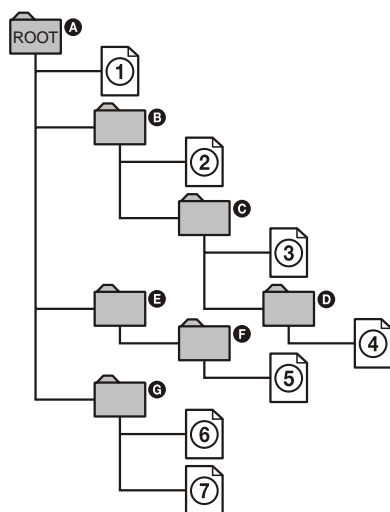

Lorsque vous insérez un DATA CD/DATA DVD et que vous appuyez sur \triangleright , les plages numérotées (ou les fichiers numérotés) sont lu(e)s séquentiellement, à partir de ① jusqu'à ⑦. Tous les sous-albums/plages (ou fichiers) de l'album sélectionné ont priorité sur l'album suivant dans la même hiérarchie. (Exemple : ① contient ② ; ④ est donc lu avant ⑤.)

Lorsque vous appuyez sur MENU, la liste des noms des albums s'affiche dans l'ordre suivant :

A → **B** → **C** → **D** → **F** → **G**. Les albums qui ne contiennent aucune plage (ou aucun fichier) (par ex. l'album **E**) n'apparaissent pas dans la liste.

Conseils

- Si vous ajoutez des numéros (01, 02, 03, etc.) devant le nom de la plage/du fichier lorsque vous enregistrez les plages (ou les fichiers) sur un disque, ceux-ci seront lus dans cet ordre.
- Etant donné qu'un disque comportant de nombreuses hiérarchies exige un délai plus long avant le début de la lecture, il est recommandé de ne pas créer plus de deux hiérarchies dans chaque album.

Remarques

- Selon le logiciel utilisé pour enregistrer le DATA CD/DATA DVD, l'ordre de lecture peut être différent de celui de l'illustration ci-dessus.
- Il est possible que l'ordre de lecture ci-dessus ne s'applique pas s'il y a plus de 200 albums et 300 plages/fichiers dans chaque album.
- Le lecteur peut reconnaître jusqu'à 200 albums (le lecteur compte uniquement les albums, y compris les albums ne contenant aucune plage audio MP3 et aucun fichier d'image JPEG). Le lecteur ne peut pas lire les albums au-delà du 200e.
- Le passage à l'album suivant ou à un autre album peut prendre un certain temps.

Lecture des plages audio MP3 ou des fichiers d'image JPEG

DATA CD DATA DVD

Il est possible de lire des plages audio MP3 et des fichiers d'image JPEG sur des DATA CD ou DATA DVD.

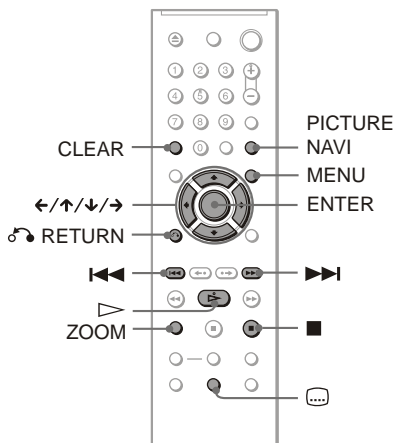

Conseil

Vous pouvez visualiser les informations relatives au disque lors de la lecture de plages audio MP3 (page 30).

Remarques

- La lecture des DATA CD enregistrés dans le format de CD image KODAK est lancée automatiquement à l'insertion.
- Si aucune plage audio MP3 ou fichier d'image JPEG est enregistrée sur le DATA CD/DATA DVD, « Pas de piste sonore » ou « Pas de photo » apparaît à l'écran.

Sélection d'un album

- 1 Appuyez sur MENU.**
La liste des albums du disque s'affiche. Lors de la lecture d'un album, son titre apparaît en grisé.
- 2 Appuyez sur \uparrow/\downarrow pour sélectionner l'album que vous souhaitez lire.**
- 3 Appuyez sur \triangleright .**
La lecture démarre à partir de l'album sélectionné.
Pour sélectionner des plages audio MP3, reportez-vous à la section « Sélection d'une plage audio MP3 » (page 53).
Pour sélectionner des fichiers d'image JPEG, reportez-vous à la section « Sélection d'un fichier d'image JPEG » (page 54).

Pour arrêter la lecture

Appuyez sur \blacksquare .

Pour passer à la plage suivante ou précédente

Appuyez sur \rightarrow ou \leftarrow .

Pour activer ou désactiver l'affichage

Appuyez plusieurs fois sur MENU.

Conseil

A partir de l'album sélectionné, vous pouvez choisir de lire uniquement soit les plages audio MP3, soit les fichiers d'image JPEG, soit les deux, en configurant le paramètre « MODE (MP3, JPEG) » (page 56).

Sélection d'une plage audio MP3

- 1 Une fois l'étape 2 de la section « Sélection d'un album » terminée, appuyez sur ENTER.**
La liste des plages de l'album s'affiche.
- 2 Appuyez sur \uparrow/\downarrow pour sélectionner une plage, puis appuyez sur ENTER.**
La lecture démarre à partir de la plage sélectionnée.

Pour arrêter la lecture

Appuyez sur \blacksquare .

Pour passer à la plage suivante ou précédente

Appuyez sur \rightarrow ou \leftarrow .

Pour revenir à l'affichage précédent

Appuyez sur δ RETURN.

Pour lire la plage audio MP3 précédente ou suivante

Appuyez sur $\blacktriangleright\blacktriangleright$ ou $\blacktriangleleft\blacktriangleleft$ en cours de lecture. Vous pouvez sélectionner la première plage de l'album suivant en appuyant sur $\blacktriangleright\blacktriangleright$ pendant la lecture de la dernière plage de l'album en cours.

Remarquez que vous ne pouvez pas revenir à l'album précédent à l'aide de $\blacktriangleleft\blacktriangleleft$ et que vous devez sélectionner l'album précédent dans la liste des albums.

Sélection d'un fichier d'image JPEG

1 Une fois l'étape 2 de la section « Sélection d'un album » terminée, appuyez sur PICTURE NAVI.

Les fichiers d'image de l'album s'affichent dans 16 sous-écrans. Une case de défilement apparaît sur la droite.

1	2	3	4	
5	6	7	8	
9	10	11	12	
13	14	15	16	

Pour afficher des images supplémentaires, sélectionnez une image du bas, puis appuyez sur ↓. Pour revenir à l'image précédente, sélectionnez une image du haut, puis appuyez sur ↑.

2 Appuyez sur ←/↑/↓/→ pour sélectionner l'image à visualiser, puis appuyez sur ENTER.

L'image sélectionnée apparaît.

Pour passer au fichier d'image JPEG précédent ou suivant

Appuyez sur ← ou → pendant la lecture. Vous pouvez sélectionner le premier fichier de l'album suivant en appuyant sur → pendant la lecture du dernier fichier de l'album en cours. Notez que vous ne pouvez pas utiliser la touche ← pour revenir à l'album précédent. Pour ce faire, vous devez le sélectionner dans la liste des albums.

Pour faire pivoter une image JPEG

Appuyez sur ↑/↓ tout en visualisant une image. Chaque fois que vous appuyez sur ↑, l'image pivote de 90 degrés dans le sens contraire des aiguilles d'une montre.

Pour revenir à l'affichage normal, appuyez sur CLEAR. Notez que le mode d'affichage redevient normal également si vous appuyez sur ←/→ pour passer à l'image suivante ou à l'image précédente.

Pour agrandir une image JPEG (ZOOM)

Appuyez sur ZOOM tout en visualisant une image. Vous pouvez agrandir l'image jusqu'à quatre fois sa taille originale et faire défiler l'image à l'aide des touches ←/↑/↓/→.

Pour revenir à l'affichage normal, appuyez sur CLEAR.

◆ Lorsque vous appuyez une fois (x2)

La taille originale de l'image est multipliée par deux.

◆ Lorsque vous appuyez deux fois (x4)

La taille originale de l'image est multipliée par quatre.

Pour afficher les informations sur une image JPEG

Appuyez sur [] (sous-titre) lors de la visualisation de fichiers d'image JPEG. Le nom de fichier, la marque et le modèle d'appareil photo, la date, l'heure, la résolution d'image, la taille de fichier, les informations de réglage de l'appareil photo (vitesse ISO, durée d'exposition, nombre d'ouverture, l'exposition, la longueur focale) de l'image sont affichées à l'écran.

☀ est affiché lorsque l'image a été prise à l'aide d'un flash.

[] est affiché lorsque l'image a été tournée automatiquement.

Pour masquer ces informations, appuyez sur [] (sous-titre).

Notez qu'avec certains appareils photo numériques, il se peut que les informations ci-dessus n'apparaissent pas.

Pour arrêter la visualisation de l'image JPEG.

Appuyez sur ■.

🔧 Conseils

- Pendant que vous visionnez des fichiers d'image JPEG, vous pouvez définir des options telles que « INTERVALLE » (page 57), « EFFET » (page 58) et « NETTETE » (page 38).

- Vous pouvez visionner des fichiers d'image JPEG sans plage audio MP3 en réglant l'option « IMAGE (JPEG) » sur « MODE (MP3, JPEG) » (page 56).
- La date à laquelle la photo a été prise s'affiche en regard de « DATE » dans le menu de commande (page 11). Notez qu'il se peut qu'aucune date n'apparaisse sur certains modèles d'appareil photo numérique.

Remarque

La touche PICTURE NAVI n'est pas opérationnelle si l'option « AUDIO (MP3) » est sélectionnée dans « MODE (MP3, JPEG) » (page 56).

Visualisation d'images JPEG sous forme de diaporama

DATA CD DATA DVD

Vous pouvez lire des fichiers d'image JPEG sur un DATA CD ou un DATA DVD l'une après l'autre sous la forme d'un diaporama.

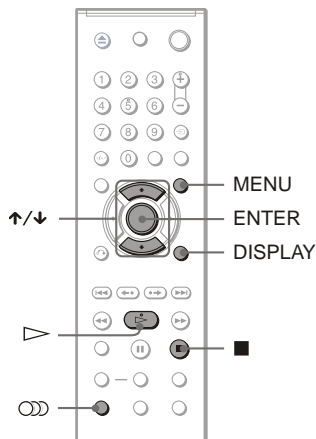

1 Appuyez sur MENU.

La liste des albums du DATA CD/DATA DVD s'affiche.

2 Appuyez sur les touches ↑/↓ pour sélectionner un album.

3 Appuyez sur ▷.

La lecture des images JPEG de l'album sélectionné commence sous la forme d'un diaporama.

Pour arrêter la lecture

Appuyez sur ■.

Remarques

- Le diaporama s'arrête si vous appuyez sur ↑/↓ ou sur ZOOM. Pour reprendre le diaporama, appuyez sur ▷.
- Cette fonction est inopérante si l'option « MODE (MP3, JPEG) » est réglée sur « AUDIO (MP3) » (page 56).

Visualisation d'un diaporama avec une bande son (MODE (MP3, JPEG))

Le diaporama peut être accompagné d'une bande son.

1 Appuyez sur **DISPLAY** en mode d'arrêt.

Le menu de commande s'affiche.

2 Appuyez sur **↑/↓** pour sélectionner **DATA CD MP3** (MODE (MP3, JPEG)), puis appuyez sur **ENTER**.

Les options de « MODE (MP3, JPEG) » s'affichent.

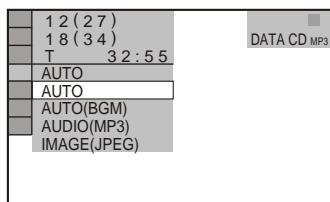

3 Appuyez sur **↑/↓** pour sélectionner « **AUTO** » (option par défaut), puis appuyez sur **ENTER**.

Le réglage par défaut est souligné.

- **AUTO** : lit les fichiers d'image JPEG avec les plages audio MP3. S'il n'y a pas de fichier MP3, les fichiers d'image JPEG sont lus avec la musique de fond interne du lecteur.
- **AUTO (BGM)** : lit les fichiers d'image JPEG avec la musique de fond interne du lecteur. Pour choisir la mélodie de la musique de fond, appuyez plusieurs fois sur **⏮** (audio) alors que l'image est affichée. Vous pouvez écouter une plage audio MP3 chaque fois qu'une plage MP3 est sélectionnée.
- **AUDIO (MP3)** : lit seulement les plages audio MP3 en continu.
- **IMAGE (JPEG)** : lit seulement les fichiers d'image JPEG en continu.

4 Appuyez sur **MENU**.

La liste des albums du DATA CD/DATA DVD s'affiche.

5 Appuyez sur **↑/↓** pour sélectionner l'album contenant les plages audio MP3 et les images JPEG que vous souhaitez lire.

6 Appuyez sur **▷**.

Le diaporama démarre accompagné d'une bande son.

Conseils

- Pour répéter les plages audio MP3 et les fichiers d'image JPEG d'un seul album, répétez la même plage audio MP3 ou le même album lorsque « MODE (MP3, JPEG) » est réglé sur « AUTO » ou « AUTO (BGM) ». Reportez-vous à la section « Lecture en boucle (Lecture répétée) » (page 35) pour répéter la plage ou l'album.
- Le lecteur reconnaît jusqu'à 200 albums, quel que soit le mode sélectionné. Dans chaque album, le lecteur reconnaît jusqu'à 300 plages audio MP3 et 300 fichiers d'image JPEG lorsque l'option « AUTO » ou « AUTO (BGM) » est sélectionnée, 600 plages audio MP3 lorsque l'option « AUDIO (MP3) » est sélectionnée, et 600 fichiers d'image JPEG lorsque l'option « IMAGE (JPEG) » est sélectionnée.

Remarques

- Si vous lisez un disque contenant uniquement des plages audio MP3 et si « MODE (MP3, JPEG) » est réglé sur « AUTO » ou « AUTO (BGM) », vous ne pouvez écouter que des plages audio MP3.
- Si vous lisez un disque contenant uniquement des fichiers d'image JPEG, la musique de fond interne du lecteur est lue si « MODE (MP3, JPEG) » est réglé sur « AUTO » ou « AUTO (BGM) ».
- Si la lecture des fichiers JPEG se termine pendant la lecture d'une plage MP3, cette dernière continue avec l'image d'arrière-plan.
- Si la lecture d'une plage MP3 se termine pendant la lecture d'un fichier JPEG, la lecture de la musique interne du lecteur commence.
- Si vous lisez des données volumineuses d'une plage audio MP3 et des données d'image JPEG en même temps, le son risque de sauter. Il est recommandé de régler le débit binaire MP3 sur 128 kbps ou moins lors de la création du fichier. Si le son continue de sauter, réduisez la taille du fichier JPEG.

Visualisation d'un diaporama de haute qualité (PhotoTV HD)

Si vous disposez d'un téléviseur Sony compatible avec le mode « PhotoTV HD », effectuez les raccordements et les réglages suivants pour obtenir une qualité d'image optimale.

- 1 Raccordez le lecteur au téléviseur à l'aide d'un câble HDMI (non fourni).
- 2 Réglez le mode vidéo du téléviseur sur « Video-A » (Vidéo A).
Pour obtenir de plus amples informations sur le mode « Video-A » (Vidéo A), reportez-vous au mode d'emploi fourni avec votre téléviseur.
- 3 Réglez « RESOLUTION JPEG » sur « PhotoTV HD » dans « REGLAGE HDMI » (page 72).

À propos du mode « PhotoTV HD »
« PhotoTV HD » permet d'obtenir des images très détaillées, ainsi que des textures et des couleurs exceptionnelles. Il vous suffit de raccorder des appareils compatibles avec la norme « PhotoTV HD » de Sony à l'aide d'un câble HDMI pour découvrir un art photographique nouveau et obtenir des photos haute définition à vous couper le souffle.

Vous pouvez désormais afficher sur grand écran vos photos préférées et en apprécier tous les détails : la texture délicate d'une peau, une fleur, le sable, les vagues, etc.

Remarques

- Lorsque vous raccordez un appareil compatible avec la norme « PhotoTV HD » de Sony à l'aide d'un câble HDMI, le téléviseur effectue automatiquement les réglages nécessaires afin que vous puissiez obtenir une qualité optimale lorsque vous regardez vos photos à l'écran. Pour obtenir de plus amples informations, reportez-vous au mode d'emploi fourni avec votre téléviseur.

- Le mode « PhotoTV HD » est activé lorsque « RESOLUTION JPEG » est réglé sur « PhotoTV HD », lorsque vous insérez des DATA CD/DATA DVD contenant des plages audio MP3 ou des fichiers d'image JPEG uniquement, et lorsque le lecteur est raccordé à un téléviseur à l'aide du câble HDMI.
- Vous ne pouvez pas sélectionner « MODE DE PERSONNALISATION DE L'IMAGE » et « NETTÉTÉ » lorsque le mode « PhotoTV HD » est activé.
- Lorsque le mode « PhotoTV HD » est activé, le lecteur change automatiquement le type de signal vidéo comme suit : de « RESOLUTION HDMI » à « 1920x1080i », de « TYPE TV » à « 16:9 » et de « YCbCr/RGB (HDMI) » à « YCbCr », même si les paramètres actuels sont conservés.
- Vous ne pouvez pas sélectionner « RESOLUTION HDMI » ou « YCbCr/RGB (HDMI) » dans « REGLAGE HDMI » (page 71), ou « TYPE TV » dans « REGLAGE DE L'ECRAN » (page 65) lorsque le mode « PhotoTV HD » est activé.
- Si vous activez le mode « PhotoTV HD », les fonctions de volet, de rotation, de zoom et d'effet ne sont pas disponibles.
- Lorsque le mode « PhotoTV HD » est activé, la sélection du « TYPE TV » est ignorée lors du Réglage rapide (page 23).

Réglage du rythme de lecture d'un diaporama (INTERVALLE)

Permet de définir la durée d'affichage des diapositives à l'écran.

- 1 Appuyez deux fois sur DISPLAY pendant la visualisation d'une image JPEG ou alors que le lecteur est en mode d'arrêt.

Le menu de commande s'affiche.

- 2 Appuyez sur  pour sélectionner  (INTERVALLE), puis appuyez sur ENTER.

Les options de la fonction « INTERVALLE » s'affichent.

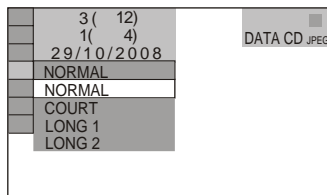

3 Appuyez sur les touches \uparrow/\downarrow pour sélectionner un réglage.

Le réglage par défaut est souligné.

- **NORMAL** : la durée est réglée sur une longueur standard.
- **COURT** : la durée est réglée sur une valeur plus petite que le réglage NORMAL.
- **LONG 1** : la durée est réglée sur une valeur plus longue que le réglage NORMAL.
- **LONG 2** : la durée est réglée sur une valeur plus longue que le réglage LONG 1.

4 Appuyez sur ENTER.

Remarques

- Certains fichiers JPEG, en particulier les fichiers JPEG progressifs ou les fichiers JPEG d'au moins 3 000 000 pixels, peuvent mettre plus longtemps que d'autres à s'afficher, ce qui peut donner l'impression que la durée est supérieure au réglage sélectionné.
- La durée de l'intervalle dépend du paramètre « RESOLUTION JPEG » de « REGLAGE HDMI » (page 72).

Choix de l'apparence des diapositives (EFFET)

Permet de définir la manière dont les diapositives apparaissent à l'écran pendant un diaporama.

1 Appuyez deux fois sur DISPLAY pendant la visualisation d'une image JPEG ou alors que le lecteur est en mode d'arrêt.

2 Appuyez sur \uparrow/\downarrow pour sélectionner (EFFET), puis appuyez sur ENTER.

Les options de la fonction « EFFET » s'affichent.

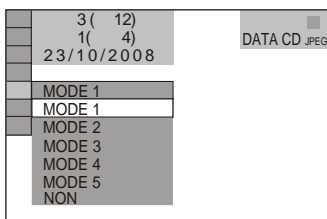

3 Appuyez sur les touches \uparrow/\downarrow pour sélectionner un réglage.

Le réglage par défaut est souligné.

- **MODE 1** : les images s'affichent avec les effets utilisés tour à tour de façon aléatoire.
- **MODE 2** : l'image suivante glisse sur l'image précédente.
- **MODE 3** : l'image arrive de haut en bas.
- **MODE 4** : l'image arrive de gauche à droite.
- **MODE 5** : l'image s'étire depuis le centre de l'écran.
- **NON** : permet de désactiver cette fonction.

4 Appuyez sur ENTER.

Remarques

- Remarquez que ce paramètre est sans effet si le fichier JPEG possède des informations de rotation.
- Selon le réglage « RESOLUTION JPEG » (page 72), il est possible que certains effets ne soient pas disponibles.

A propos des fichiers vidéo DivX

DivX® est une technologie de compression des fichiers vidéo développée par DivX, Inc. Ce produit est officiellement certifié DivX®. Vous pouvez lire des DATA CD et des DATA DVD contenant des fichiers vidéo DivX.

DATA CD et DATA DVD reconnus par le lecteur

La lecture de DATA CD et DATA DVD sur cet appareil est soumise à certaines conditions :

– Si des DATA CD/DATA DVD contiennent des fichiers vidéo DivX en plus de plages audio MP3 ou de fichiers d'image JPEG, le lecteur se limite à lire les fichiers vidéo DivX.

Toutefois, ce lecteur lit seulement les DATA CD ayant pour format logique ISO 9660 Niveau 1/Niveau 2 ou Joliet, ainsi que les DATA DVD au format UDF (Universal Disk Format).

Pour plus de détails sur le format d'enregistrement, reportez-vous aux modes d'emploi qui accompagnent les lecteurs et le logiciel d'enregistrement (non fourni).

A propos de l'ordre de lecture des données des DATA CD ou des DATA DVD

Reportez-vous à la section « A propos de l'ordre de lecture des albums, plages et fichiers » (page 51). Remarquez qu'il est possible que l'ordre de lecture ne s'applique pas, selon le logiciel utilisé pour créer le fichier vidéo DivX, ou s'il y a plus de 200 albums et de 600 fichiers vidéo DivX dans chaque album.

Remarque

Il est possible que le lecteur ne puisse pas lire certains DATA CD/DATA DVD créés au format Packet Write.

Fichiers vidéo DivX pouvant être lus sur le lecteur

Le lecteur peut lire les données enregistrées au format DivX portant l'extension « .AVI » ou « .DIVX ». Les fichiers portant l'extension « .AVI » ou « .DIVX » ne sont pas lus s'ils ne contiennent pas de vidéo DivX.

🔔 Conseil

Pour plus de détails sur les plages audio MP3 ou les fichiers d'image JPEG des DATA CD/DATA DVD susceptibles d'être lus, reportez-vous à la section « DATA CD/DATA DVD pouvant être lus sur le lecteur » (page 51).

Remarques

- Le lecteur risque de ne pas lire un fichier vidéo DivX qui est une combinaison de deux fichiers vidéo DivX ou davantage.
- Le lecteur ne peut pas lire un fichier vidéo DivX dont la taille est supérieure à 720 (largeur) × 576 (hauteur)/2 Go.
- Selon le fichier vidéo DivX, l'image peut être trouble ou le son incohérent.
- Le lecteur ne peut pas lire certains fichiers vidéo DivX d'une durée supérieure à 3 heures.

Lecture de fichiers vidéo

DivX DATA CD DATA DVD

Vous pouvez lire des fichiers vidéo DivX à partir de DATA CD et DATA DVD.

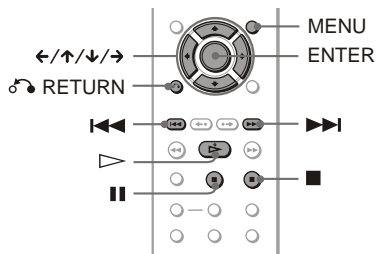

Conseil

Vous pouvez visualiser les informations relatives au disque pendant la lecture d'un fichier vidéo DivX (page 30).

Remarques

- Si aucun fichier vidéo DivX n'est enregistré sur le DATA CD/DATA DVD, un message vous signale que le disque ne peut pas être lu.
- Selon le fichier vidéo DivX, l'image peut se figer ou être trouble. Dans ce cas, il est préférable de créer un fichier possédant un débit binaire inférieur. Si le son s'accompagne toujours de parasites, MP3 est le format audio recommandé. Remarquez cependant que ce lecteur n'est pas compatible avec le format WMA (Windows Media Audio).
- En raison de la technologie de compression appliquée aux fichiers vidéo DivX, un certain temps peut s'écouler entre le moment où vous appuyez sur  (lecture) et le moment où l'image apparaît.
- Selon le fichier vidéo DivX, il est possible que le son ne corresponde pas aux images affichées.

Sélection d'un album

1 Appuyez sur MENU.

La liste des albums enregistrés sur le disque s'affiche. Seuls les albums qui contiennent des fichiers vidéo DivX sont repris dans la liste.

2 Appuyez sur pour sélectionner l'album que vous souhaitez lire.

3 Appuyez sur .



La lecture démarre à partir de l'album sélectionné.

Pour sélectionner des fichiers vidéo DivX, reportez-vous à la section « Sélection d'un fichier vidéo DivX » (page 61).

Pour arrêter la lecture

Appuyez sur .

Pour passer à la plage suivante ou précédente

Appuyez sur  ou .

Pour activer ou désactiver l'affichage

Appuyez plusieurs fois sur MENU.

Sélection d'un fichier vidéo DivX

- 1 Une fois l'étape 2 de la section « Sélection d'un album » terminée, appuyez sur ENTER.**
La liste des fichiers de l'album s'affiche.
- 2 Appuyez sur ↑/↓ pour sélectionner un fichier, puis appuyez sur ENTER.**
La lecture du fichier sélectionné commence.

Pour arrêter la lecture

Appuyez sur ■.

Pour passer à la plage suivante ou précédente

Appuyez sur ← ou →.

Pour revenir à l'affichage précédent

Appuyez sur ↶ RETURN.

Pour accéder au fichier vidéo DivX suivant ou précédent sans activer la liste de fichiers ci-dessus

Vous pouvez sélectionner le fichier vidéo DivX suivant ou précédent du même album en appuyant sur ►► ou ◀◀.

Vous pouvez également sélectionner le premier fichier de l'album suivant en appuyant sur ►► pendant la lecture du dernier fichier de l'album en cours.

Remarquez que vous ne pouvez pas revenir à l'album précédent à l'aide de ◀◀. Pour revenir à l'album précédent, vous devez le sélectionner dans la liste des albums.

💡 Conseil

Si le nombre de visualisations est prédéfini, vous pouvez lire les fichiers vidéo DivX à concurrence de ce nombre. Les occurrences suivantes sont comptabilisées :

- Lorsque le cordon d'alimentation est débranché.
- L'ouverture du plateau de lecture.
- La lecture d'un autre fichier.

Installation et réglages

Utilisation du menu d'installation

Le menu d'installation vous permet d'effectuer divers réglages, par exemple ceux de l'image et du son. Vous pouvez également, entre autres, choisir la langue des sous-titres et du menu d'installation.

Pour de plus amples informations sur les différents paramètres du menu d'installation, reportez-vous aux pages 64 à 73.

Remarque

Les réglages de lecture enregistrés sur le disque sont prioritaires par rapport aux réglages du menu d'installation et il est possible que les fonctions décrites ne soient pas toutes opérationnelles.

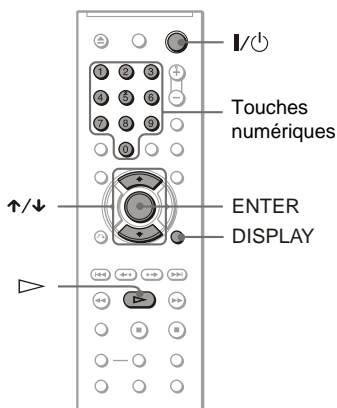

- 1 Appuyez sur la touche DISPLAY lorsque le lecteur est en mode d'arrêt.

Le menu de commande s'affiche.

- 2 Appuyez sur \uparrow/\downarrow pour sélectionner  (REGLAGE), puis appuyez sur ENTER.

Les options du menu « REGLAGE » s'affichent.

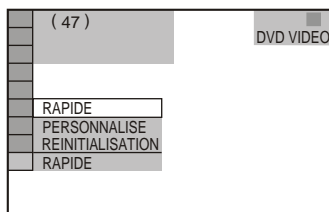

- 3 Appuyez sur \uparrow/\downarrow pour sélectionner « PERSONNALISE », puis appuyez sur ENTER.

Le menu d'installation s'affiche.

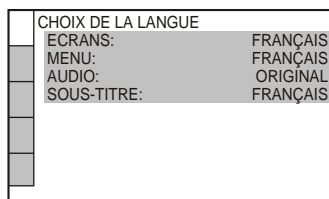

- 4 Appuyez sur \uparrow/\downarrow pour sélectionner le paramètre de réglage dans la liste affichée : « CHOIX DE LA LANGUE », « REGLAGE DE L'ECRAN », « REGLAGE PERSONNALISE », « REGLAGE AUDIO », ou « REGLAGE HDMI ». Puis appuyez sur ENTER

Le paramètre d'installation est sélectionné.

Exemple : « REGLAGE DE L'ECRAN »

Paramètre sélectionné

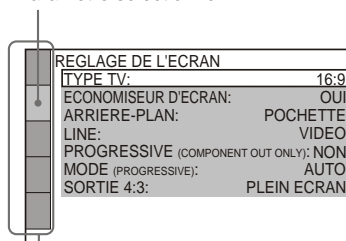

Paramètres d'installation

5 Appuyez sur \uparrow/\downarrow pour sélectionner un paramètre, puis appuyez sur ENTER.

Les options du paramètre sélectionné apparaissent.

Exemple : « TYPE TV »

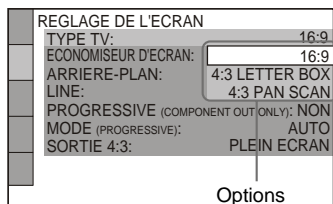

3 Appuyez sur ENTER.

Tous les réglages présentés aux pages 64 à 73 sont réinitialisés à leurs valeurs par défaut. N'appuyez pas sur \mathbb{I}/\mathbb{O} pendant la réinitialisation du lecteur, qui prend quelques secondes.

6 Appuyez sur \uparrow/\downarrow pour sélectionner un réglage, puis appuyez sur ENTER.

Le réglage est sélectionné et l'installation est terminée.

Exemple : « 4:3 PAN SCAN »

Réglage sélectionné

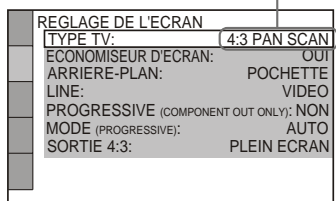

Pour passer en mode Réglage rapide

Sélectionnez « RAPIDE » à l'étape 3. Suivez la procédure de la section de réglage rapide à partir de l'étape 5 pour effectuer les réglages de base (page 23).

Pour réinitialiser tous les réglages du menu « REGLAGE »

- 1 Sélectionnez « REINITIALISATION » à l'étape 3, puis appuyez sur ENTER.
- 2 Sélectionnez « OUI » avec \uparrow/\downarrow .
Vous pouvez également quitter le processus de réglage et revenir au menu de commande en sélectionnant « NON » ici.

Sélection de la langue d'affichage ou de la plage sonore

(CHOIX DE LA LANGUE)

Le menu « CHOIX DE LA LANGUE » vous permet de sélectionner diverses langues pour les menus à l'écran et la plage sonore.

Sélectionnez « CHOIX DE LA LANGUE » dans le menu d'installation. Pour utiliser le menu, reportez-vous à la section « Utilisation du menu d'installation » (page 62).

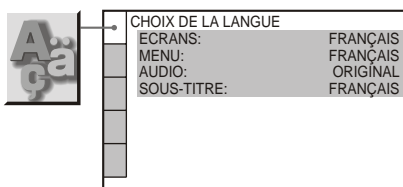

◆ ECRANS (menus à l'écran)

Permet de changer la langue des menus à l'écran.

◆ MENU (DVD VIDEO uniquement)

Vous pouvez sélectionner la langue souhaitée pour le menu du disque.

◆ AUDIO (DVD VIDEO uniquement)

Permet de changer la langue de la plage sonore.

Si vous sélectionnez « ORIGINAL », la langue par défaut du disque est sélectionnée.

◆ SOUS-TITRE (DVD VIDEO uniquement)

Permet de changer le choix de la langue parmi les sous-titres enregistrés sur le DVD VIDEO.

Si vous sélectionnez « IDEM AUDIO », la langue des sous-titres change selon la langue que vous avez sélectionnée pour la plage sonore.

💡 Conseil

Si vous sélectionnez « AUTRES → » sous « MENU », « SOUS-TITRE » ou « AUDIO », sélectionnez et saisissez un code de langue de la « Liste des codes de langue » à la page 80 à l'aide des touches numériques.

Remarque

Lorsque vous sélectionnez une langue qui n'est pas enregistrée sur le DVD VIDEO dans « MENU », « SOUS-TITRE » ou « AUDIO », une des langues enregistrées est automatiquement sélectionnée.

Réglages de l'affichage

(REGLAGE DE L'ECRAN)

Choisissez les réglages en fonction du téléviseur que vous souhaitez raccorder au lecteur.

Sélectionnez « REGLAGE DE L'ECRAN » dans le menu d'installation. Pour utiliser le menu, reportez-vous à la section « Utilisation du menu d'installation » (page 62).

Les réglages par défaut sont soulignés.

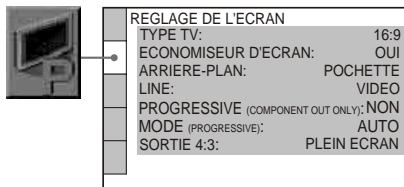

◆ TYPE TV

Permet de sélectionner le format d'écran du téléviseur raccordé (standard 4:3 ou écran large).

Ce paramètre n'est pas disponible lorsque le mode « PhotoTV HD » est activé (page 57).

16:9	Sélectionnez ce réglage si vous raccordez un téléviseur à écran large ou un téléviseur disposant de la fonction grand écran.
4:3 LETTER BOX	Sélectionnez ce réglage si vous raccordez un téléviseur à écran 4:3. Affiche les images au format grand écran avec des bandes dans le haut et le bas de l'écran.
4:3 PAN SCAN	Sélectionnez ce réglage si vous raccordez un téléviseur à écran 4:3. Affiche automatiquement les images au format grand écran sur toute la surface de l'écran et coupe les parties excédentaires.

16:9



4:3 LETTER BOX



4:3 PAN SCAN



Remarque

Selon le DVD, il se peut que « 4:3 LETTER BOX » soit automatiquement sélectionné au lieu de « 4:3 PAN SCAN » et vice versa.

◆ ECONOMISEUR D'ECRAN

L'image de l'économiseur d'écran apparaît lorsque vous laissez le lecteur en mode de pause ou d'arrêt pendant 15 minutes ou lorsque vous lisez un CD ou DATA CD (audio MP3)/DATA DVD (audio MP3) pendant plus de 15 minutes. L'économiseur d'écran évite les altérations (image rémanente) au niveau de votre écran d'affichage. Appuyez sur pour désactiver l'économiseur d'écran.

OUI	Active l'économiseur d'écran.
NON	Désactive l'économiseur d'écran.

◆ ARRIERE-PLAN

Permet de sélectionner la couleur ou l'image affichée à l'arrière-plan sur l'écran du téléviseur lorsque le lecteur est en mode d'arrêt ou pendant la lecture d'un CD ou d'un DATA CD (audio MP3)/DATA DVD (audio MP3).

POCHETTE	L'image de la pochette (image fixe) s'affiche, mais uniquement si l'image de la pochette est déjà enregistrée sur le disque (CD-EXTRA, etc.). Si le disque ne contient pas d'image de pochette, l'image « GRAPHIQUE » s'affiche.
GRAPHIQUE	Une image mémorisée dans le lecteur apparaît.
BLEU	L'arrière-plan est bleu.

NOIR	L'arrière-plan est noir.
------	--------------------------

◆ LINE

Permet de sélectionner la sortie des signaux vidéo via la prise LINE (RGB)-TV sur le panneau arrière du lecteur.

<u>VIDEO</u>	Emet des signaux vidéo.
S VIDEO	Emet des signaux S-Vidéo.
RVB (COMPONENT OFF)	Reproduit les signaux RVB et aucun signal vidéo des composants.

Remarques

- Si votre téléviseur ne prend pas en charge les signaux S Vidéo ou RVB, aucune image n'apparaît sur son écran, même si vous sélectionnez « S VIDEO » ou « RVB (COMPONENT OFF) ». Reportez-vous au mode d'emploi fourni avec votre téléviseur.
- Si votre téléviseur ne dispose que d'une prise Péritel (SCART (EURO AV)), ne sélectionnez pas « S VIDEO ».
- Si vous réglez « LINE » sur « RVB (COMPONENT OFF) » en mode progressif, « PROGRESSIVE (COMPONENT OUT ONLY) » passe automatiquement de « OUI » à « NON ».

◆ PROGRESSIVE (COMPONENT OUT ONLY)

Si votre téléviseur prend en charge les signaux au format progressif (525p/625p), réglez « PROGRESSIVE (COMPONENT OUT ONLY) » sur « OUI ». Notez que vous devez raccorder un téléviseur compatible avec le format progressif aux prises COMPONENT VIDEO OUT (page 16).

<u>NON</u>	Diffusion de signaux normal (entrelacé).
OUI	Diffusion de signaux progressifs.

Diffusion de signaux progressifs

- 1 Sélectionnez « PROGRESSIVE (COMPONENT OUT ONLY) », puis appuyez sur ENTER.
- 2 Sélectionnez « OUI », puis appuyez sur ENTER.
Vous êtes invité à confirmer votre sélection.



- 3 Sélectionnez « Start » (Démarrer), puis appuyez sur ENTER.

La vidéo passe en mode de signaux progressifs pendant 5 secondes.

- 4 Si l'image s'affiche normalement, sélectionnez « OUI », puis appuyez sur ENTER.

Dans le cas contraire, sélectionnez « NON », puis appuyez sur ENTER.

Pour réinitialiser le réglage

Si l'image ne semble pas normale ou si elle disparaît, appuyez sur  pour mettre le lecteur hors tension, puis entrez « 369 » à l'aide des touches numériques de la télécommande, puis appuyez sur  pour remettre le lecteur sous tension.

◆ MODE (PROGRESSIVE)

Pour que les images à l'écran soient naturelles lorsque vous utilisez le mode progressif, les signaux vidéo progressifs doivent être convertis afin qu'ils correspondent au type de logiciel DVD que vous regardez. Ce réglage est effectif uniquement lorsque vous réglez « PROGRESSIVE (COMPONENT OUT ONLY) » sur « OUI » dans « REGLAGE DE L'ECRAN ».

<u>AUTO</u>	Détecte automatiquement le type de logiciel (basé sur un film ou produit à partir d'une bande vidéo) et sélectionne le mode de conversion approprié. Sélectionnez ce paramètre par défaut.
VIDEO	Le mode de conversion sélectionné correspond aux logiciels basés produits à partir d'une bande vidéo.

◆ SORTIE 4:3

Ce paramètre n'est efficace que si vous réglez « TYPE TV » de « REGLAGE DE L'ECRAN » sur « 16:9 ».

Réglez ce paramètre pour regarder des images au rapport d'aspect 4:3.

Si vous modifiez le rapport d'aspect de votre téléviseur, modifiez le paramètre sur votre téléviseur plutôt que sur le lecteur.

<u>PLEIN ECRAN</u>	Sélectionnez cette option lorsque vous pouvez modifier le rapport d'aspect de votre téléviseur.
NORMAL	Sélectionnez cette option lorsque vous ne pouvez pas modifier le rapport d'aspect de votre téléviseur. Affiche un signal au rapport d'aspect 16:9 avec des bandes noires à gauche et à droite de l'image.

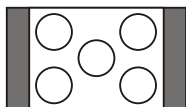

Téléviseur avec rapport d'aspect de 16:9

Réglages personnalisés (REGLAGE PERSONNALISE)

Ce menu vous permet de régler entre autres les paramètres liés à la lecture.

Sélectionnez « REGLAGE PERSONNALISE » dans le menu d'installation. Pour utiliser le menu, reportez-vous à la section « Utilisation du menu d'installation » (page 62).

Les réglages par défaut sont soulignés.



REGLAGE PERSONNALISE	
ARRET AUTOMATIQUE:	OUI
LECTURE AUTO:	NON
AFFICHEUR:	LUMINEUX
MODE DE PAUSE:	AUTO
SELECTION DE PLAGE:	NON
REPRISE LECTURE:	OUI
DivX:	Code d'enregistrement →

◆ ARRET AUTOMATIQUE

Permet d'activer ou de désactiver le réglage d'arrêt automatique.

<u>OUI</u>	Le lecteur se met automatiquement en mode de veille lorsque vous le laissez en mode d'arrêt pendant plus de 30 minutes.
NON	Permet de désactiver cette fonction.

◆ LECTURE AUTO

Permet d'activer ou de désactiver le réglage de lecture automatique. Cette fonction est utile quand le lecteur est connecté à un programmeur (non fourni).

<u>NON</u>	Permet de désactiver cette fonction.
OUI	Démarre la lecture automatiquement lorsque le lecteur est mis sous tension par un programmeur (non fourni).

◆ AFFICHEUR

Permet de régler la luminosité de la fenêtre d'affichage du panneau frontal.

<u>LUMINEUX</u>	Permet d'augmenter la luminosité.
SOMBRE	Permet d'assombrir la fenêtre.
ASSOMBR. AUTO	Assombrit l'éclairage si vous n'utilisez pas le lecteur ou la télécommande pendant une courte période.

◆ MODE DE PAUSE (DVD uniquement)

Permet de sélectionner une image pour le mode de pause.

<u>AUTO</u>	Une image stable est affichée sans tremblements, même si elle comporte des sujets animés et dynamiques. Sélectionnez habituellement ce réglage.
IMAGE	L'image est affichée en haute résolution, même si elle comporte des sujets qui ne se déplacent pas dynamiquement.

◆ SELECTION DE PLAGE (DVD VIDEO uniquement)

Lors de la lecture d'un DVD VIDEO sur lequel plusieurs formats audio sont enregistrés (PCM, MPEG audio, DTS ou Dolby Digital), permet de sélectionner en priorité la plage audio comportant le plus grand nombre de canaux.

<u>NON</u>	Aucune priorité accordée.
AUTO	Priorité accordée.

Remarques

- Lorsque vous réglez le paramètre sur « AUTO », la langue peut être modifiée. Le réglage « SELECTION DE PLAGE » est prioritaire sur les réglages « AUDIO » dans « CHOIX DE LA LANGUE » (page 64).
- Si vous réglez « DTS » sur « NON » (page 70), la plage son DTS n'est pas lue, même si vous réglez « SELECTION DE PLAGE » sur « AUTO ».
- Si les plages audio PCM, DTS, MPEG audio, et Dolby Digital dispose du même nombre de canaux, le lecteur sélectionne les plages sonores dans l'ordre de priorité suivant : PCM, DTS, MPEG et Dolby Digital.

◆ REPRISE LECTURE (DVD VIDEO/CD VIDEO uniquement)

Permet d'activer ou de désactiver le réglage Reprise lecture. Le point de reprise de la lecture peut être enregistré en mémoire pour un maximum de 6 DVD VIDEO/CD VIDEO différents (page 28).

<u>OUI</u>	Permet de mémoriser le point de reprise de la lecture pour jusqu'à 6 disques.
NON	Ne permet pas de mémoriser le réglage de reprise. La lecture ne reprend au point mémorisé que pour le disque inséré dans le lecteur.

Remarque

Si vous lancez le réglage rapide, les réglages de reprise de la lecture enregistrés en mémoire risquent d'être réinitialisés aux réglages par défaut.

◆ DivX

Affiche le code d'enregistrement de ce lecteur. Pour plus d'informations, rendez-vous sur le site Internet <http://www.divx.com/vod>

Réglages du son

(REGLAGE AUDIO)

Le menu « REGLAGE AUDIO » vous permet de régler le son en fonction des conditions de lecture et de raccordement.

Sélectionnez « REGLAGE AUDIO » dans le menu d'installation. Pour utiliser le menu, reportez-vous à la section « Utilisation du menu d'installation » (page 62).

Les réglages par défaut sont soulignés.

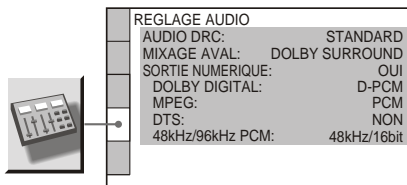

◆ AUDIO DRC (commande de plage dynamique) (DVD uniquement)

Cette fonction rend le son plus clair lors de la lecture à faible volume d'un DVD doté de la fonction « AUDIO DRC ».

Cette fonction agit sur la sortie des prises suivantes :

- Prises LINE OUT L/R (AUDIO)
- Prise LINE (RGB)-TV (ligne téléviseur RVB)
- Prise DIGITAL OUT (COAXIAL)/HDMI OUT uniquement si « DOLBY DIGITAL » est réglé sur « D-PCM » (page 70).

<u>STANDARD</u>	Sélectionnez habituellement ce réglage.
TV	Permet de rendre clairement les sons de faible amplitude, même si vous réglez le volume à un niveau très bas.
LARGE PLAGE	Reproduit l'ambiance sonore d'une salle de concert.

◆ MIXAGE AVAL (DVD uniquement)

Cette fonction permet de changer la méthode de mixage vers un son à 2 canaux lors de la lecture d'un DVD possédant des composantes de signal arrière (canaux) ou qui est enregistré au format Dolby Digital. Pour obtenir davantage de détails sur les composantes de signal arrière, reportez-vous à la section « Vérification du format du signal audio » (page 49). Cette fonction agit sur la sortie des prises suivantes :

- Prises LINE OUT L/R (AUDIO)
- Prise LINE (RGB)-TV (ligne téléviseur RVB)
- Prise DIGITAL OUT (COAXIAL)/HDMI OUT lorsque « DOLBY DIGITAL » sont réglés sur « D-PCM » (page 70).

<u>DOLBY SURROUND</u>	Sélectionnez habituellement ce réglage. Les signaux audio multicanaux sont émis vers 2 canaux permettant l'écoute de sons ambiophoniques.
NORMAL	Les signaux audio multicanaux sont ramenés à 2 canaux pour une utilisation avec votre système stéréo.

◆ SORTIE NUMERIQUE

Sélectionnez cette fonction si les signaux audio sont émis via la prise DIGITAL OUT (COAXIAL)/HDMI OUT.

<u>OUI</u>	Sélectionnez habituellement ce réglage. Si vous sélectionnez « OUI », reportez-vous à la section « Réglage du signal de sortie numérique » pour plus de détails sur les autres réglages.
NON	L'effet du circuit numérique sur le circuit analogique est minime. Si vous utilisez la prise HDMI OUT, le son PCM sera émis en fonction de l'appareil raccordé. Si le signal est codé à des fins de protection des droits d'auteur, il est uniquement émis en 48kHz/16bit PCM.

Réglage du signal de sortie numérique

Cette fonction permet de changer la méthode de sortie des signaux audio lorsque vous raccordez un appareil doté d'un connecteur d'entrée numérique, tel qu'un composant audio ou une platine MD.

Pour plus de détails sur les raccordements, reportez-vous à la page 19.

Sélectionnez « DOLBY DIGITAL », « MPEG », « DTS » et « 48kHz/96kHz PCM » après avoir réglé « SORTIE NUMERIQUE » sur « OUI ».

Si vous raccordez un appareil incompatible avec le signal audio sélectionné, aucun son n'est émis ou un bruit de forte amplitude est émis par les enceintes, ce qui risque de blesser vos tympans ou d'endommager les enceintes.

Remarques

- La fonction Synchronisation AV (page 38) est inopérante si vous utilisez la prise DIGITAL OUT (COAXIAL) et que vous réglez « DOLBY DIGITAL » sur « DOLBY DIGITAL », « MPEG » sur « MPEG » ou « DTS » sur « OUI ».
- La fonction Synchronisation AV (page 39) est inopérante si vous raccordez un appareil compatible Dolby Digital ou DTS via la prise HDMI OUT et que vous réglez « DOLBY DIGITAL » sur « DOLBY DIGITAL », « MPEG » sur « MPEG » ou « DTS » sur « OUI ».

◆ DOLBY DIGITAL (DVD uniquement)

Permet de sélectionner le type de signal Dolby Digital.

D-PCM	Sélectionnez ce réglage si le lecteur est raccordé à un appareil audio sans décodeur Dolby Digital intégré. Les réglages du paramètre « MIXAGE AVAL » dans « REGLAGE AUDIO » permettent de préciser si les signaux sont conformes ou non au Dolby Surround (Pro Logic) (page 69).
DOLBY DIGITAL	Sélectionnez ce réglage si le lecteur est raccordé à un appareil audio équipé d'un décodeur Dolby Digital intégré.

Remarque

Si la prise HDMI OUT est raccordée à un appareil non compatible avec les signaux DOLBY DIGITAL, des signaux « D-PCM » seront automatiquement émis même si vous sélectionnez « DOLBY DIGITAL ».

◆ MPEG (DVD uniquement)

Permet de sélectionner le type de signal MPEG audio.

PCM	Sélectionnez ce réglage si le lecteur est raccordé à un appareil audio sans décodeur MPEG intégré. Lors de la lecture de plages audio MPEG à plusieurs canaux, seuls les signaux avant (G) et avant (D) sont émis à partir des deux enceintes avant.
MPEG	Sélectionnez ce réglage si le lecteur est raccordé à un appareil audio équipé d'un décodeur MPEG intégré.

Remarque

Si la prise HDMI OUT est raccordée à un appareil non compatible avec les signaux audio MPEG, des signaux « PCM » seront automatiquement émis même si vous sélectionnez « MPEG ».

◆ DTS

Permet de sélectionner le type de signal DTS audio.

NON	Sélectionnez ce réglage si le lecteur est raccordé à un appareil audio sans décodeur DTS intégré.
OUI	Sélectionnez ce réglage si le lecteur est raccordé à un appareil audio équipé d'un décodeur DTS intégré.

Remarque

Si la prise HDMI OUT est raccordée à un appareil non compatible avec les signaux audio DTS, des signaux « NON » seront automatiquement émis même si vous sélectionnez « OUI ».

◆ 48kHz/96kHz PCM (DVD VIDEO uniquement)

Permet de sélectionner la fréquence d'échantillonnage du signal audio.

48kHz/16bit	Les signaux audio des DVD VIDEO sont toujours convertis en 48kHz/16bit.
96kHz/24bit	Tous les types de signaux y compris 96kHz/24bit sont émis dans leur format d'origine. Toutefois, si le signal est codé à des fins de protection des droits d'auteur, le signal est uniquement émis en 48kHz/16bit.

Remarques

- Les signaux audio analogiques provenant des prises LINE OUT L/R (AUDIO) sont pas affectés par ce réglage et conservent leur niveau de fréquence d'échantillonnage d'origine.
- Si la prise HDMI OUT est raccordée à un appareil non compatible avec les signaux 96 kHz/24 bit, des signaux 48 kHz/16 bit PCM seront automatiquement émis même si vous sélectionnez « 96kHz/24bit ».

Réglages HDMI

(REGLAGE HDMI)

Le menu « REGLAGE HDMI » vous permet d'ajuster les paramètres correspondants à la connexion HDMI.

Sélectionnez « REGLAGE HDMI » dans le menu d'installation. Pour utiliser ce menu, reportez-vous à la section « Utilisation du menu d'installation » (page 62).

Les réglages par défaut sont soulignés.

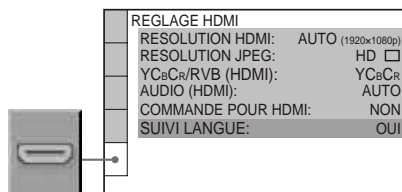

◆ RESOLUTION HDMI

Permet de sélectionner le type de sortie des signaux vidéo en provenance de la prise HDMI OUT. Lorsque vous sélectionnez AUTO (1920×1080p) (par défaut), le lecteur émet des signaux vidéo à la meilleure résolution acceptée par votre téléviseur. Si l'image n'est pas nette, naturelle ou si elle n'est pas satisfaisante, essayez une autre option appropriée au disque et au téléviseur/projecteur, etc. Pour plus de détails, reportez-vous également au mode d'emploi fourni avec votre téléviseur/projecteur, etc.

Ce paramètre n'est pas disponible lorsque le mode « PhotoTV HD » est activé (page 57).

<u>AUTO</u> (1920×1080p)	Sélectionnez habituellement ce réglage.
1920×1080i	Emet des signaux vidéo 1920×1080i.
1280×720p	Emet des signaux vidéo 1280×720p.
720×480/576p	Emet des signaux vidéo 720×480/576p.

Pour réinitialiser le réglage

Si l'image ne semble pas normale ou si elle disparaît, appuyez sur **I/⏻** pour mettre le lecteur hors tension, puis entrez « 369 » à l'aide des touches numériques de la télécommande, puis appuyez sur **I/⏻** pour remettre le lecteur sous tension.

Remarque

Si vous sélectionnez « AUTO (1920 × 1080p) », le lecteur règle automatiquement les signaux vidéo adaptés au téléviseur.

Dans les autres cas, le lecteur envoie directement le signal, même si le téléviseur ne peut pas l'accepter.

◆ RESOLUTION JPEG

Sélectionnez le type de résolution JPEG afin que vous bénéficiez d'une qualité d'image élevée via votre raccordement HDMI.

Vous ne pouvez pas sélectionner ce paramètre si « RESOLUTION HDMI » est réglé sur « 720×480/576p » ou si « TYPE TV » est réglé sur « 4:3 LETTER BOX » ou sur « 4:3 PAN SCAN ».

PhotoTV HD	Vous obtenez une image extrêmement détaillée lorsque vous raccordez un appareil compatible avec la norme « PhotoTV HD » de Sony.
SD <input type="checkbox"/>	Affiche l'image en résolution standard avec un cadre noir.
HD <input type="checkbox"/>	Affiche l'image en haute définition avec un cadre noir.
HD	Affiche l'image en haute définition sans cadre noir.
(1920×1080i) HD <input type="checkbox"/>	Affiche l'image en haute définition avec cadre noir à 1920×1080 pixels.
(1920×1080i) HD	Affiche l'image en haute définition sans cadre noir à 1920×1080 pixels.

Remarques

- « (1920×1080i) HD » et « (1920×1080i) HD » ne sont valables que si vous réglez « RESOLUTION HDMI » sur « 1920×1080i » et « TYPE TV » sur « 16:9 ».
- Si vous réglez ce paramètre sur « PhotoTV HD », « (1920×1080i) HD » ou « (1920×1080i) HD », les fonctions de volet, de rotation et de zoom ne sont pas disponibles.
- Si vous souhaitez utiliser la fonction de volet, rotation et zoom, réglez ce paramètre sur « SD », « HD » ou « HD ».

- Si vous réglez ce paramètre sur « PhotoTV HD », « (1920×1080i) HD » ou « (1920×1080i) HD », l'image suivante est précédée d'un écran noir.
- Le signal HDMI s'arrête momentanément pendant le chargement ou le déchargement d'un DATA CD ou d'un DATA DVD.
- Lorsque vous sélectionnez le mode « PhotoTV HD », le lecteur change automatiquement le type de signal vidéo comme suit : de « RESOLUTION HDMI » à « 1920×1080i », de « TYPE TV » à « 16:9 » et de « YCbCr/RVB (HDMI) » à « YCbCr », même si les paramètres actuels sont conservés.
- Définissez ce réglage sur « SD » lorsque vous souhaitez visualiser des fichiers image JPEG en mode vidéo analogique avec une connexion HDMI.

◆ YCbCr/RVB (HDMI)

Permet de sélectionner le type de sortie des signaux HDMI en provenance de la prise HDMI OUT.

Ce paramètre n'est pas disponible lorsque le mode « PhotoTV HD » est activé (page 57).

YCbCr	Emet des signaux YCbCr.
RVB	Emet des signaux RVB.

Remarques

- Si l'image en lecture est déformée, réglez ce paramètre sur « RVB ».
- Si la prise HDMI OUT est raccordée à un appareil doté d'une prise DVI, les signaux « RVB » seront automatiquement émis lorsque vous sélectionnez « YCbCr ».

◆ AUDIO (HDMI)

Permet de sélectionner le type de sortie des signaux audio en provenance de la prise HDMI OUT.

AUTO	Sélectionnez habituellement ce réglage. Emet des signaux audio en fonction des réglages « SORTIE NUMERIQUE » (page 70).
PCM	Convertit les signaux Dolby Digital, ou 96 kHz/24 bit en 48 kHz/16 bit PCM.

Remarque

Un bruit de forte amplitude (ou aucun son) est émis si vous raccordez le lecteur à un téléviseur incompatible avec les signaux DOLBY DIGITAL/DTS et alors que l'option « AUTO » est sélectionnée. Dans ce cas, sélectionnez « PCM ».

◆ COMMANDE POUR HDMI

Active ou désactive le réglage COMMANDE POUR HDMI.

<u>NON</u>	Désactive cette fonction.
OUI	Vous permet d'utiliser les fonctions COMMANDE POUR HDMI (page 18).

Remarque

Lorsque vous passez de « NON » à « OUI » sur un téléviseur Sony compatible avec la fonction COMMANDE POUR HDMI, tous les appareils compatibles passent automatiquement sur « OUI », ou vice versa. Pour obtenir de plus amples informations, reportez-vous au mode d'emploi fourni avec votre téléviseur.

◆ SUIVI LANGUE

Règle la langue du lecteur DVD sur celle des menus à l'écran du téléviseur.

Vous ne pouvez pas sélectionner ce paramètre si « COMMANDE POUR HDMI » est réglé sur « NON ».

<u>OUI</u>	Active cette fonction.
NON	Désactive cette fonction.

Remarques

- Désactivez tout affichage avant d'utiliser cette fonction.
- La langue des menus à l'écran du lecteur demeure inchangée si la langue du téléviseur n'est pas prise en charge.

Dépannage

Si vous rencontrez l'une des difficultés ci-dessous pendant le fonctionnement du lecteur, utilisez ce guide de dépannage pour essayer de remédier au problème avant de demander assistance. Si le problème persiste, consultez votre revendeur Sony le plus proche.

Alimentation



Le lecteur ne se met pas sous tension.

- ➔ Vérifiez que le cordon d'alimentation est solidement branché.

Image

Aucune image n'apparaît/l'image comporte des parasites.

- ➔ Rebranchez solidement le câble de raccordement.
- ➔ Les câbles de raccordement sont endommagés.
- ➔ Vérifiez le raccordement à votre téléviseur (page 16) et commutez le sélecteur d'entrée du téléviseur de manière à ce que le signal provenant du lecteur apparaisse sur l'écran du téléviseur.
- ➔ Réglez « LINE » dans « REGLAGE DE L'ECRAN » sur le paramètre approprié, en fonction de votre système (page 66).
- ➔ Le disque est sale ou défectueux.
- ➔ Si les signaux vidéo de votre lecteur doivent passer par votre magnétoscope pour atteindre votre téléviseur ou bien si vous êtes connecté à un combiné télé/magnétoscope (TV/VIDEO), les signaux de protection contre la copie de certains DVD peuvent affecter la qualité de l'image.
- ➔ Réglez « PROGRESSIVE (COMPONENT OUT ONLY) » dans « REGLAGE DE L'ECRAN » sur « OUI », même si votre téléviseur ne prend pas en charge les signaux progressifs. Le cas échéant, reportez-vous à la page 66 pour réinitialiser le réglage.

- ➔ Même si votre téléviseur est compatible avec les signaux au format progressif 525p/625p et est raccordé aux prises COMPONENT VIDEO OUT, il est possible que l'image ne s'affiche pas correctement lorsque vous réglez le téléviseur au format progressif. Le cas échéant, réglez « PROGRESSIVE (COMPONENT OUT ONLY) » sur « NON » dans « REGLAGE DE L'ECRAN » afin de régler votre téléviseur au format normal (entrelacé) (page 66).
- ➔ Le disque est enregistré dans un système de couleur différent de celui de votre téléviseur.
- ➔ Si vous réglez « LINE » sur « RVB (COMPONENT OFF) » sous « REGLAGE DE L'ECRAN » (page 66), le lecteur n'émet aucun signal vidéo composante.
- ➔ Le lecteur est raccordé à un appareil d'entrée non compatible HDCP (le témoin HDMI du panneau frontal ne s'allume pas). Reportez-vous à la page 17.
- ➔ Si la prise HDMI OUT est utilisée pour la sortie vidéo, une modification du réglage « RESOLUTION HDMI » sous « REGLAGE HDMI » peut résoudre le problème (page 71). Raccordez le téléviseur et le lecteur à l'aide d'une prise vidéo autre que HDMI OUT et commutez l'entrée du téléviseur sur l'entrée vidéo raccordée de sorte à visualiser les menus à l'écran. Modifiez le réglage « RESOLUTION HDMI » dans « REGLAGE HDMI » et commutez à nouveau l'entrée du téléviseur sur HDMI. Si l'image ne s'affiche toujours pas, recommencez la procédure et essayez d'autres options.
- ➔ Appuyez sur  pour mettre le lecteur hors tension, et entrez « 369 » à l'aide des touches numériques de la télécommande, puis appuyez sur  pour remettre le lecteur sous tension (page 72).

Aucune image n'apparaît ou l'image contient des parasites lors du raccordement à la prise HDMI OUT.

- ➔ Essayez d'exécuter les opérations suivantes: ① Mettez le lecteur hors tension, puis remettez-le sous tension. ② Mettez l'appareil raccordé hors tension, puis remettez-le sous tension. ③ Débranchez le câble HDMI, puis rebranchez-le.

L'image ne remplit pas l'écran, même si le format d'écran est réglé sur « TYPE TV » dans « REGLAGE DE L'ECRAN » .

➔ Le format d'écran est fixe sur votre DVD pour ce disque.

L'image est en noir et blanc.

➔ Réglez « LINE » dans « REGLAGE DE L'ECRAN » sur le paramètre approprié, en fonction de votre téléviseur (page 66).

➔ Suivant les téléviseurs, l'image à l'écran apparaît en noir et blanc lorsque vous lisez un disque enregistré sur un système couleur NTSC.

➔ Si vous utilisez un câble Péritel (SCART), assurez-vous d'utiliser uniquement un câble entièrement câblé (21 broches).

Son

Il n'y a pas de son.

➔ Rebranchez solidement le câble de raccordement.

➔ Le câble de raccordement est endommagé.

➔ Le lecteur n'est pas raccordé au bon connecteur d'entrée sur le composant audio (page 19).

➔ La source d'entrée du composant audio n'est pas réglée correctement.

➔ Le lecteur se trouve en mode de pause ou de lecture au ralenti.

➔ Le lecteur se trouve en mode d'avance rapide ou de retour rapide.

➔ Si le signal audio ne passe pas par la prise DIGITAL OUT (COAXIAL)/HDMI OUT, vérifiez les réglages du son (page 69).

➔ Pendant la lecture d'un Super VCD sur lequel la plage audio 2 n'est pas enregistrée, aucun son n'est émis si vous sélectionnez « 2:STEREO », « 2:1/G » ou « 2:2/D » .

➔ Lors de la lecture de plages audio MPEG comportant plus de deux canaux, seuls les signaux avant (G) et avant (D) sont émis à partir des deux enceintes avant.

➔ L'appareil raccordé à la prise HDMI OUT n'est pas conforme au format du signal audio. Dans ce cas, réglez « AUDIO(HDMI) » sur « PCM » dans « REGLAGE HDMI » (page 72).

Aucun son n'est émis à partir de la prise HDMI OUT

➔ Essayez d'exécuter les opérations suivantes: ①Mettez le lecteur hors tension, puis remettez-le sous tension. ②Mettez l'appareil raccordé hors tension, puis remettez-le sous tension. ③Débranchez le câble HDMI, puis rebranchez-le.

➔ La prise HDMI OUT est raccordée à un appareil DVI (les prises DVI ne prennent pas en charge les signaux audio).

Le volume est très faible.

➔ Le volume est faible sur certains DVD. Il peut s'améliorer si vous réglez « AUDIO DRC » sur « TV » dans « REGLAGE AUDIO » (page 69).

Fonctionnement

La télécommande ne fonctionne pas.

➔ Les piles de la télécommande sont faibles.

➔ Des obstacles séparent la télécommande du lecteur.

➔ La télécommande est trop éloignée du lecteur.

➔ La télécommande n'est pas pointée vers le capteur de télécommande du lecteur.

La lecture du disque ne démarre pas.

➔ Le disque est introduit à l'envers.

➔ Insérez le disque avec la face de lecture orientée vers le bas.

➔ Le disque est inséré de travers.

➔ Le lecteur ne peut pas lire certains disques (page 6).

➔ Le code local figurant sur le DVD n'est pas compatible avec le lecteur.

➔ De l'humidité s'est condensée à l'intérieur du lecteur (page 3).

➔ Le lecteur ne peut pas lire un disque enregistré qui n'a pas été finalisé correctement (page 6).

Une plage audio MP3 ne peut pas être lue (page 51).

➔ Le DATA CD n'est pas enregistré dans un format MP3 conforme à la norme ISO 9660 niveau 1/2 ou au format d'extension Joliet.

➔ Le DATA DVD n'est pas enregistré dans un format MP3 conforme à la norme UDF (Universal Disk Format).

➔ La plage audio MP3 ne possède pas l'extension « .MP3 » .

- ➔ Les données ne sont pas au format MP3, même si le fichier possède l'extension « .MP3 » .
- ➔ Les données ne sont pas au format MPEG-1 couche audio III.
- ➔ Le lecteur ne peut pas lire les plages audio au format mp3PRO.
- ➔ Le paramètre « MODE (MP3, JPEG) » est réglé sur « IMAGE (JPEG) » (page 56).
- ➔ Le DATA CD/DATA DVD contient un fichier vidéo DivX.

Le fichier d'image JPEG ne peut pas être lu (page 51).

- ➔ Le DATA CD n'est pas enregistré dans un format JPEG conforme à la norme ISO 9660 niveau 1/2 ou au format Joliet.
- ➔ Le DATA DVD n'est pas enregistré dans un format JPEG conforme à la norme UDF (Universal Disk Format).
- ➔ Son extension n'est pas « .JPEG » ou « .JPG » .
- ➔ La taille de l'image est supérieure à 3072 (largeur) × 2048 (hauteur) en mode normal, ou supérieure à 3 300 000 pixels en JPEG progressif. (Il est impossible d'afficher certains fichiers JPEG progressifs même si leur taille ne dépasse pas la capacité prescrite.)
- ➔ L'image ne remplit pas l'écran (l'image est réduite).
- ➔ Le paramètre « MODE (MP3, JPEG) » est réglé sur « AUDIO (MP3) » (page 56).
- ➔ Le DATA CD/DATA DVD contient un fichier vidéo DivX.

La lecture des plages audio MP3 et des fichiers d'image JPEG démarre simultanément.

- ➔ Le paramètre « MODE (MP3, JPEG) » est réglé sur « AUTO » (page 56).

La lecture de la musique de fond interne du lecteur et des fichiers d'image JPEG commence simultanément.

- ➔ « MODE (MP3, JPEG) » est réglé sur « AUTO (BGM) » (page 56).

Le fichier vidéo DivX ne peut pas être lu.

- ➔ Le fichier n'a pas été créé au format DivX.
- ➔ Son extension n'est pas « .AVI » ou « .DIVX » .

- ➔ Le DATA CD/DATA DVD (vidéo DivX) n'a pas été créé dans un format DivX conforme à la norme ISO 9660 niveau 1/2 ou Joliet/UDF.
- ➔ La taille du fichier vidéo DivX est supérieure à 720 (largeur) × 576 (hauteur).

Les noms de l'album/de la plage/du fichier ne s'affichent pas correctement.

- ➔ Le lecteur ne peut afficher que les chiffres et les lettres de l'alphabet. Les autres caractères sont remplacés par « * » .

La lecture ne démarre pas à partir du début du disque.

- ➔ Le mode de lecture programmée, aléatoire, répétée ou A-B répétée a été sélectionné (page 32).
- ➔ La fonction de reprise de la lecture est activée (page 28).

Le lecteur entame automatiquement la lecture du disque.

- ➔ Le disque possède une fonction de lecture automatique.
- ➔ Dans « REGLAGE PERSONNALISE » , « LECTURE AUTO » est réglé sur « OUI » (page 67).

L'indication « Verrouillage copyright » s'affiche et l'écran devient bleu lors de la lecture en mode DVD-VR.

- ➔ Les images provenant d'émissions numériques, etc., peuvent contenir des signaux de protection contre la copie, comme par exemple des signaux de protection complète contre la copie, des signaux de copie unique ou des signaux sans restriction. Lorsque vous lisez des images contenant des signaux de protection contre la copie, il est possible qu'un écran bleu s'affiche à la place des images. La recherche d'images susceptibles d'être lues peut prendre quelque temps. (Lecteurs ne pouvant pas lire des images contenant une protection contre la copie)

La lecture s'arrête automatiquement.

- ➔ Pendant la lecture de disques possédant un signal de pause automatique, le lecteur interrompt la lecture au signal de pause automatique.

Certaines fonctions, telles que l'arrêt de la lecture, la lecture rapide, lente ou au ralenti, répétée, aléatoire, ou programmée ne sont pas disponibles.

- ➔ Certaines des fonctions décrites ci-dessus peuvent ne pas être disponibles avec certains disques. Consultez le mode d'emploi fourni avec le disque.

Impossible de changer la langue de la bande son.

- ➔ Essayez d'utiliser le menu du DVD au lieu d'utiliser la touche de sélection directe de la télécommande (page 29).
- ➔ Le DVD en cours de lecture ne contient pas de bandes son multilingues.
- ➔ Le DVD ne permet pas de changer la langue de la bande son.

Impossible de changer la langue des sous-titres ou de les désactiver.

- ➔ Essayez d'utiliser le menu du DVD au lieu d'utiliser la touche de sélection directe de la télécommande (page 29).
- ➔ Le DVD en cours de lecture ne contient pas de sous-titres multilingues.
- ➔ Le DVD ne permet pas de changer les sous-titres.

Impossible de changer l'angle de vue.

- ➔ Essayez d'utiliser le menu du DVD au lieu d'utiliser la touche de sélection directe de la télécommande (page 29).
- ➔ Le DVD en cours de lecture ne contient pas d'angles de vue multiples.
- ➔ L'angle ne peut être changé que si le témoin «  » de la fenêtre d'affichage du panneau frontal est allumé (page 9).
- ➔ Le DVD ne permet pas de changer l'angle de vue.

Le lecteur ne fonctionne pas correctement.

- ➔ Si de l'électricité statique ou un autre facteur de ce genre entraîne un problème de fonctionnement du lecteur, débranchez-le.

Un code de 5 chiffres ou lettres s'affichent à l'écran et dans la fenêtre d'affichage du panneau frontal.

- ➔ La fonction d'autodiagnostic est activée. (Reportez-vous au tableau de la page 78.)

Le plateau de lecture ne s'ouvre pas et l'indication « LOCKED » apparaît dans la fenêtre d'affichage du panneau frontal.

- ➔ Le verrouillage enfants est activé (page 28).

Le plateau de lecture ne s'ouvre pas et l'indication « TRAY LOCKED » apparaît dans la fenêtre d'affichage du panneau frontal.

- ➔ Contactez votre revendeur Sony ou un centre de service après-vente Sony agréé.

Le message « Erreur de donnée » s'affiche à l'écran du téléviseur pendant la lecture d'un DATA CD ou d'un DATA DVD.

- ➔ La plage audio MP3/le fichier d'image JPEG/le fichier vidéo DivX que vous souhaitez lire est défectueux.
- ➔ Les données ne sont pas au format MPEG-1 couche audio III.
- ➔ Le format du fichier d'image JPEG n'est pas compatible DCF (page 51).
- ➔ L'extension du fichier d'image JPEG est « .JPG » ou « .JPEG », mais le fichier n'est pas au format JPEG.
- ➔ Le fichier que vous souhaitez lire possède l'extension « .AVI » ou « .DIVX », mais n'est pas au format DivX, ou est au format DivX, mais n'est pas conforme à un profil DivX Certified.

La fonction COMMANDE POUR HDMI ne fonctionne pas.

- ➔ Si le témoin HDMI du panneau frontal ne s'allume pas, vérifiez le raccordement HDMI (page 18).
- ➔ Réglez le paramètre « COMMANDE POUR HDMI » de « REGLAGE HDMI » sur « OUI » (page 73).
- ➔ Assurez-vous que le composant raccordé est compatible avec la fonction COMMANDE POUR HDMI. Pour des explications détaillées, reportez-vous au mode d'emploi du composant.
- ➔ Si vous modifiez la connexion HDMI, branchez puis débranchez le cordon d'alimentation (CA), ou si une coupure de courant se produit, mettez sous tension tous les composants connectés à la borne HDMI, réglez « COMMANDE POUR HDMI » dans « REGLAGE HDMI » sur « NON », puis réglez « COMMANDE POUR HDMI » dans « REGLAGE HDMI » sur « OUI » (page 73).

L'écran de 'BRAVIA Sync' ne s'affiche pas.

- ➔ Désactivez tous les affichages du lecteur DVD, puis réessayez.
- ➔ Passez au mode un écran si votre téléviseur est en mode deux écrans, puis réessayez.

La langue d'affichage à l'écran est automatiquement permutée.

- ➔ Lorsque « SUIVI LANGUE » est réglé sur « OUI » dans « REGLAGE HDMI » (page 73), la langue d'affichage à l'écran est automatiquement permutée en fonction de la langue définie sur le téléviseur raccordé, si vous modifiez les paramètres de langue de votre téléviseur, par exemple.

Le lecteur DVD s'allume automatiquement.

- ➔ L'entrée HDMI est sélectionnée à l'aide de l'interface du téléviseur. Certains téléviseurs possèdent ces fonctions pour la COMMANDE POUR HDMI.
- ➔ « COMMANDE POUR HDMI » de « REGLAGE HDMI » est réglé sur « OUI » (page 73).

Fonction d'autodiagnostic (lorsque des chiffres/des lettres s'affichent)

Lorsque la fonction d'autodiagnostic est activée pour éviter tout problème de fonctionnement au niveau du lecteur, un numéro de service à cinq caractères (C 13 50, par exemple) composé d'une lettre et de quatre chiffres apparaît à l'écran et dans la fenêtre d'affichage du panneau frontal. Dans ce cas, consultez le tableau suivant.

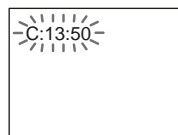

Trois premiers caractères du numéro de service	Cause et/ou action corrective
--	-------------------------------

C 13	Le disque est sale ou enregistré dans un format que ce lecteur ne peut pas lire (page 6). ➔ Nettoyez le disque avec un chiffon de nettoyage ou vérifiez son format.
C 31	Le disque n'a pas été introduit correctement. ➔ Réintroduisez le disque correctement.
E XX (où xx est un chiffre)	Pour prévenir une panne, le lecteur a exécuté la fonction d'autodiagnostic. ➔ Contactez votre revendeur Sony ou le centre de service après-vente Sony agréé le plus proche en indiquant le numéro de service à 5 caractères. Exemple : E 61 10

Spécifications

Système

Laser : laser semi-conducteur

Sorties

(**Désignation de la prise** : type de prise/
niveau de sortie/impédance de charge)

LINE OUT (AUDIO) :

prise phono/2 V eff./10 kilohms

DIGITAL OUT (COAXIAL) :

prise phono/0,5 Vc-c/75 ohms

HDMI OUT :

Connecteur HDMI 19 broches - Standard

LINE OUT (VIDEO) :

prise phono/1,0 Vc-c/75 ohms

COMPONENT VIDEO OUT (Y, P_B/C_B,

P_R/C_R):

Prise phono/Y : 1,0 Vc-c, P_B/C_B, P_R/C_R :

0,7 Vc-c/75 ohms

Généralités

Alimentation requise :

220 – 240 V CA, 50/60 Hz

Consommation électrique : 11 W

Dimensions (approximatives) :

430 × 43 × 206 mm

(largeur/hauteur/profondeur) y compris
les parties saillantes

Poids (approximatives) : 1,7 kg

Température de fonctionnement :

5 °C à 35 °C

Humidité de fonctionnement : 25 % à 80 %

Accessoires fournis

Reportez-vous à la page 15.

La conception et les spécifications sont
sujettes à modification sans préavis.

Liste des codes de langue

Pour plus de détails, reportez-vous aux pages 48, 64.

L'orthographe des langues est conforme à la norme ISO 639: 1988 (E/F).

Code Langue	Code Langue	Code Langue	Code Langue
1027 Afar	1183 Irish	1347 Maori	1507 Samoan
1028 Abkhazian	1186 Scots Gaelic	1349 Macedonian	1508 Shona
1032 Afrikaans	1194 Galician	1350 Malayalam	1509 Somali
1039 Amharic	1196 Guarani	1352 Mongolian	1511 Albanian
1044 Arabic	1203 Gujarati	1353 Moldavian	1512 Serbian
1045 Assamese	1209 Hausa	1356 Marathi	1513 Siswati
1051 Aymara	1217 Hindi	1357 Malay	1514 Sesotho
1052 Azerbaijani	1226 Croatian	1358 Maltese	1515 Sundanese
1053 Bashkir	1229 Hungarian	1363 Burmese	1516 Swedish
1057 Byelorussian	1233 Armenian	1365 Nauru	1517 Swahili
1059 Bulgarian	1235 Interlingua	1369 Nepali	1521 Tamil
1060 Bihari	1239 Interlingue	1376 Dutch	1525 Telugu
1061 Bislama	1245 Inupiak	1379 Norwegian	1527 Tajik
1066 Bengali ; Bangla	1248 Indonesian	1393 Occitan	1528 Thai
1067 Tibetan	1253 Icelandic	1403 (Afan) Oromo	1529 Tigrinya
1070 Breton	1254 Italian	1408 Oriya	1531 Turkmén
1079 Catalan	1257 Hebrew	1417 Punjabi	1532 Tagalog
1093 Corsican	1261 Japanese	1428 Polish	1534 Setswana
1097 Czech	1269 Yiddish	1435 Pashto;	1535 Tonga
1103 Welsh	1283 Javanese	Pushto	1538 Turkish
1105 Danish	1287 Georgian	1436 Portuguese	1539 Tsonga
1109 German	1297 Kazakh	1463 Quechua	1540 Tatar
1130 Bhutani	1298 Greenlandic	1481 Rhaeto- Romance	1543 Twi
1142 Greek	1299 Cambodian	1482 Kirundi	1557 Ukrainian
1144 English	1300 Kannada	1483 Romanian	1564 Urdu
1145 Esperanto	1301 Korean	1489 Russian	1572 Uzbek
1149 Spanish	1305 Kashmiri	1491 Kinyarwanda	1581 Vietnamese
1150 Estonian	1307 Kurdish	1495 Sanskrit	1587 Volapük
1151 Basque	1311 Kirghiz	1498 Sindhi	1613 Wolof
1157 Persian	1313 Latin	1498 Sindhi	1632 Xhosa
1165 Finnish	1326 Lingala	1501 Sangho	1665 Yoruba
1166 Fiji	1327 Laothian	1502 Serbo- Croatian	1684 Chinese
1171 Faroese	1332 Lithuanian	1503 Singhalese	1697 Zulu
1174 French	1334 Latvian;	1505 Slovak	
1181 Frisian	Lettish	1506 Slovenian	1703 Non spécifié
	1345 Malagasy		

Liste des codes de zone de contrôle parental

Pour plus de détails, reportez-vous à la page 41.

Code Zone	Code Zone	Code Zone	Code Zone
2044 Argentine	2165 Finlande	2362 Mexique	2149 Espagne
2047 Australie	2174 France	2376 Pays-bas	2499 Suède
2046 Autriche	2109 Allemagne	2390 Nouvelle Zélande	2086 Suisse
2057 Belgique	2248 Inde	2379 Norvège	2528 Thaïlande
2070 Brésil	2238 Indonésie	2427 Pakistan	2184 Royaume- Uni
2079 Canada	2254 Italie	2424 Philippines	
2090 Chili	2276 Japon	2436 Portugal	
2092 Chine	2304 Corée	2489 Russie	
2115 Danemark	2363 Malaisie	2501 Singapour	

Index

Nombres

- 16:9 65
- 4:3 LETTER BOX 65
- 4:3 PAN SCAN 65
- 48kHz/96kHz PCM 71

A

- A-B REPETEE 36
- ADVANCE 27
- Affichage
 - fenêtre d'affichage du panneau frontal 9
 - menu de commande 11
 - menu d'installation 62
- AFFICHEUR 68
- ALBUM 45
- Album 51
- ALEATOIRE 34
- ANGLE 27
- ARRET AUTOMATIQUE 67
- Arrêt sur image 44
- ARRIERE-PLAN 65
- AUDIO 48, 64
- AUDIO DRC 69
- AUTO (BGM) 32, 49, 56
- Avance 27
- Avance rapide 43

B

- Balayage 43
- 'BRAVIA Sync' 18

C

- CD 6, 26
- CD VIDEO 6, 26
- CHAPITRE 44
- CHOIX DE LA LANGUE 64
- CONTROLE PARENTAL 40

D

- DATA CD 5, 51, 59
- DATA DVD 5, 51, 59
- DATE 55
- Dépannage 74
- Diaporama 55
- Disques compatibles 6
- DivX® 59, 68
- DOLBY DIGITAL 48, 70
- DTS 48, 70
- DVD 5, 26
- DVD+RW 5, 27
- DVD-RW 5

E

- ECONOMISEUR D'ECRAN 65
- ECRANS 64

- EFFET 58
- Enceintes
 - raccordement 19

F

- FAST PLAY 28
- Fenêtre d'affichage du panneau frontal 9
- FICHER 45
- Format normal (entrelacé) 66
- Format Progressif 66

H

- HDMI
 - AUDIO (HDMI) 72
 - COMMANDE POUR HDMI 18, 73
 - RESOLUTION HDMI 71
 - SUIVI LANGUE 73

I

- INDEX 45
- INTERVALLE 57

J

- JPEG 51

L

- Lecture aléatoire 34
- Lecture au ralenti 43
- LECTURE AUTO 67
- Lecture continue
 - CD/CD VIDEO 26
 - DVD 26
- Lecture PBC 29
- Lecture programmée 32
- Lecture répétée 35
- LINE 66
- Logiciel basé sur un film 66
- Logiciels basés produits à partir d'une bande vidéo 66

M

- Manipulation des disques 3
- MEMOIRE 38
- MENU 64
- Menu à l'écran
 - menu de commande 11
 - menu d'installation 62
- Menu de commande 11
- Menu d'installation 62
- MIXAGE AVAL 69
- MODE (MP3, JPEG) 56
- MODE (PROGRESSIVE) 66
- MODE DE PAUSE 68
- MODE DE PERSONNALISATION DE L'IMAGE 37

- MP3 5, 51
- MPEG 48, 70

N

- NAVIGATION PAR IMAGES 46, 54
- NETTETE 38

O

- ORIGINAL 29
- ORIGINAL/PLAY LIST 29

P

- PERSONNALISE 62
- PhotoTV HD 57, 72
- Piles 21
- PLAGE 45
- PLAY LIST 29
- PROGRAMMEE 32
- PROGRESSIVE (COMPONENT OUT ONLY) 66

R

- Raccordement 15, 16
- RAPIDE 63
- Recherche 43
 - d'un passage en regardant l'écran du téléviseur 43
- REGLAGE 62
- REGLAGE AUDIO 69
- REGLAGE DE L'ECRAN 65
- REGLAGE HDMI 71
- REGLAGE PERSONNALISE 67
- Réglage rapide 23, 63
- REINITIALISATION 63
- REPETEE 35
- Reprise 27
- REPRISE LECTURE 28, 68
- RESOLUTION JPEG 72
- Retour rapide 43

S

- SCENE 44
- SELECTION DE PLAGE 68
- SLOW PLAY 28
- SORTIE 4:3 67
- SORTIE NUMERIQUE 69
- Sortie numérique 70
- SOUS-TITRE 64
- SOUS-TITRES 27
- Surround 50
- Surround 5.1 canaux 20
- Synchronisation AV 39

T

- Tag ID3 30

Télécommande 10, 21, 22
TEMPS/TEXTE 45
TIME/TEXT 30
TITRE 44
TVS (TV Virtual Surround)
50
TYPE TV 65

V

Verrouillage enfants 28
VERROUILLAGE
PARENTAL
PERSONNALISE 40
VISUALISER CHAPITRE
46
VISUALISER TITRE 46

Z

ZOOM 27, 54

 Pour découvrir des conseils, des tuyaux et des informations utiles sur les produits et services Sony, veuillez vous connecter sur le site suivant : www.sony-europe.com/myproduct.



Imprimé sur papier recyclé à 70 % ou plus avec
de l'encre à base d'huile végétale sans
COV (composés organiques volatils).



* 1 - 3 2 8 3 1 5 0 2 1 - *

3-283-150-21(1)