

# CD/DVD Player

Mode d'emploi



DVP-NS315  
DVP-NS415

---

## AVERTISSEMENT

**Pour prévenir tout risque d'incendie ou d'électrocution, gardez cet appareil à l'abri de la pluie ou de l'humidité.**

**Pour éviter tout risque d'électrocution, n'ouvrez pas le boîtier. Confiez l'entretien de cet appareil à un personnel qualifié exclusivement.**

### ATTENTION

L'utilisation d'instruments optiques avec cet appareil augmente les risques de lésions aux yeux. Ne tentez pas de démonter le boîtier, le faisceau laser utilisé par ce lecteur CD/DVD pourrait être dangereux pour vos yeux.

Confiez l'entretien de cet appareil à un personnel qualifié exclusivement.

### ATTENTION

POUR PREVENIR TOUT RISQUE D'ELECTROCUTION, ENFICHEZ CORRECTEMENT LA LAMELLE LA PLUS LARGE DE LA FICHE DANS LE BON ORIFICE DE LA PRISE.

---

## Félicitations !

Vous venez de faire l'acquisition d'un lecteur CD/DVD Sony. Avant de le faire fonctionner, lisez attentivement ce mode d'emploi et conservez-le pour toute référence ultérieure.

# Précautions

## Sécurité

- Attention – L'utilisation d'instruments optiques avec cet appareil augmente les risques de lésions aux yeux.
- Pour éviter des risques d'incendie ou d'électrocution, ne posez pas de récipients remplis de liquide (p. ex. un vase) sur l'appareil.
- Si un objet ou du liquide venait à pénétrer à l'intérieur du boîtier, débranchez le lecteur et faites-le vérifier par un personnel qualifié avant de le remettre en marche.

## Alimentation

- Le lecteur n'est pas déconnecté de l'alimentation secteur (CA) tant qu'il reste branché à la prise de courant, même si l'appareil lui-même a été mis hors tension.
- Débranchez votre lecteur de la prise de courant si vous prévoyez de ne pas l'utiliser pendant une période prolongée. Pour débrancher le cordon d'alimentation (CA), saisissez-le par la fiche. Ne tirez jamais sur le cordon.
- Si le cordon d'alimentation doit être remplacé, adressez-vous à un centre de réparation qualifié exclusivement.

## Installation

- Installez le lecteur dans un endroit suffisamment ventilé pour éviter toute surchauffe interne.
- N'installez pas le lecteur sur une surface molle, telle qu'un tapis, qui risquerait de boucher les orifices de ventilation situés sous l'appareil.
- N'installez pas votre lecteur à proximité de sources de chaleur ou dans un endroit soumis aux rayons du soleil, à une poussière excessive ou à des chocs mécaniques.

## Fonctionnement

- Si le lecteur est transporté directement d'un endroit froid à un endroit chaud ou s'il est installé dans une pièce très humide, de la condensation risque de se former sur les lentilles, à l'intérieur de l'appareil. Votre lecteur risque alors de ne pas fonctionner correctement. Dans ce cas, retirez le disque et laissez le lecteur sous tension pendant environ trente minutes, jusqu'à ce que l'humidité se soit complètement évaporée.
- Avant de déplacer votre lecteur, retirez tous les disques. Sinon, vous risquez de les endommager.

## Réglage du volume

N'augmentez pas le volume lorsque vous écoutez un passage avec de très faibles niveaux de volume ou sans signal audio. Vous risqueriez d'endommager les enceintes lors du prochain passage de volume maximal.

## Entretien

Nettoyez le boîtier, le panneau et les commandes avec un chiffon doux légèrement imprégné d'une solution détergente douce. N'utilisez pas de tampons abrasifs, de poudre à récurer ou de solvants, tels que l'alcool ou la benzine.

Pour toute question ou tout problème à propos de votre lecteur, n'hésitez pas à consulter le détaillant Sony le plus près de chez vous.

## Entretien des disques

N'utilisez pas les disques de nettoyage disponibles dans le commerce. Ils risquent d'endommager votre lecteur.

### IMPORTANT

Attention : Ce lecteur est capable de maintenir indéfiniment l'affichage d'une image vidéo fixe ou d'un menu à l'écran de votre téléviseur. En laissant une image vidéo fixe ou un menu affiché à l'écran de votre téléviseur pendant une période prolongée, vous risquez de provoquer des dommages irréversibles à l'écran. Les téléviseurs à projection sont particulièrement sensibles à ce phénomène.

# Table des matières

AVERTISSEMENT . . . . .	2
Félicitations ! . . . . .	2
Précautions . . . . .	3
À propos de ce manuel . . . . .	6
Ce lecteur peut lire les disques suivants . . . . .	6
Remarques sur les disques . . . . .	7
Index des composants et des commandes . . . . .	8
Utilisation des écrans de menu (barre de commande) . . . . .	13
<hr/>	
<b>Guide de mise en service rapide . . . . .</b>	<b>15</b>
Présentation rapide . . . . .	15
Étape 1 : déballage . . . . .	15
Étape 2 : insertion des piles dans la télécommande . . . . .	15
Étape 3 : raccordement du téléviseur . . . . .	16
Étape 4 : lecture d'un disque . . . . .	18
<hr/>	
<b>Raccordements . . . . .</b>	<b>19</b>
Raccordement du lecteur . . . . .	19
Étape 1 : raccordement des câbles vidéo . . . . .	19
Étape 2 : raccordement des câbles audio . . . . .	21
Étape 3 : raccordement du cordon d'alimentation . . . . .	26
Étape 4 : réglages rapides . . . . .	26
<hr/>	
<b>Lecture de disques . . . . .</b>	<b>29</b>
Lecture de disques . . . . .	29
Recherche d'un point spécifique sur un disque (balayage, lecture au ralenti, recherche, arrêt sur image) . . . . .	31
Reprise de la lecture à l'endroit où vous avez arrêté le disque (Reprise de la lecture/Reprise multi-disque) . . . . .	33
Utilisation du menu DVD . . . . .	34
Lecture de CD VIDÉO dotés de fonctions PBC (Lecture PBC) . . . . .	35
Lecture d'une plage audio MP3 . . . . .	36
Diverses fonctions du mode de lecture (lecture programmée, lecture aléatoire, lecture répétée, lecture répétée A-B) . . . . .	38
<hr/>	
<b>Recherche d'une scène . . . . .</b>	<b>43</b>
Recherche d'un titre, d'un chapitre, d'une plage, d'un index ou d'une scène (mode de recherche) . . . . .	43
<hr/>	
<b>Visualisation des informations relatives au disque . . . . .</b>	<b>45</b>
Vérification du temps de lecture et de la durée restante . . . . .	45
<hr/>	
<b>Réglages du son . . . . .</b>	<b>48</b>
Modification du son . . . . .	48
Réglages TV Virtual Surround (TVS) . . . . .	49





<b>Visionnement de films</b> . . . . .	<b>52</b>
Commutation des angles . . . . .	52
Affichage des sous-titres . . . . .	52
Réglage de la qualité de l'image (BNR) . . . . .	53
Réglage de l'image de lecture (MODE PERSONNALISATION IMAGE) . . . . .	54
Amélioration de l'image de lecture (OPTIMISEUR VIDÉO NUMÉRIQUE) (DVP-NS415 uniquement) . . . . .	55
<hr/>	
<b>Utilisation de plusieurs fonctions complémentaires</b> . . . . .	<b>57</b>
Verrouillage de disques (VERROUILLAGE PARENTAL PERSONNALISÉ, CONTRÔLE PARENTAL) . . . . .	57
Commande de votre téléviseur avec la télécommande fournie . . . . .	62
<hr/>	
<b>Sélections et réglages</b> . . . . .	<b>63</b>
Utilisation du menu d'installation . . . . .	63
Sélection de la langue des menus et de la plage audio (CHOIX DE LA LANGUE) . . . . .	64
Réglages de l'affichage (RÉGLAGE DE L'ECRAN) . . . . .	65
Réglages personnalisés (RÉGLAGE PERSONNALISÉ) . . . . .	66
Réglages du son (RÉGLAGE AUDIO) . . . . .	68
<hr/>	
<b>Informations complémentaires</b> . . . . .	<b>70</b>
Dépannage . . . . .	70
Fonction d'autodiagnostic (lorsque des chiffres/lettres apparaissent sur l'affichage) . . . . .	72
Glossaire . . . . .	73
Caractéristiques techniques . . . . .	74
Liste des codes de langue . . . . .	75
Index . . . . .	76

## À propos de ce manuel

### Vérification du numéro de modèle

Les directives de ce mode d'emploi sont destinées aux deux modèles suivants : DVP-NS315 et DVP-NS415. Vérifiez le numéro de modèle de votre lecteur inscrit sur le panneau frontal. DVP-NS415 est le modèle reproduit dans les illustrations. Toute différence de fonctionnement est clairement indiquée dans le texte, par exemple : "DVP-NS415 uniquement".



- Les instructions contenues dans le présent mode d'emploi portent sur les fonctions de la télécommande. Vous pouvez également utiliser les commandes du lecteur si elles portent le même nom ou un nom analogue à celles de la télécommande.
- Les icônes utilisées dans le présent mode d'emploi ont la signification suivante :

Icone	Signification
	Fonctions disponibles pour les DVD VIDEO et les DVD-R ou DVD-RW en mode vidéo
	Fonctions disponibles pour les CD VIDÉO et les CD-R ou CD-RW au format CD vidéo
	Fonctions disponibles pour les DATA CD (CD de données), c'est-à-dire les CD-ROM, CD-R et CD-RW contenant des plages audio MP3*
	Fonctions disponibles pour les CD audio et les CD-R ou CD-RW au format CD audio

\* Le MP3 (MPEG 1 couche audio 3) est un format de compression de données audio normalisé par ISO/MPEG.

## Ce lecteur peut lire les disques suivants

Format des disques	
DVD VIDEO	

Format des disques	
CD VIDÉO	
CD audio	

Le logo "DVD VIDEO" est une marque de commerce.

## Code local

Votre lecteur est identifié par un code local indiqué à l'arrière de l'appareil et il ne peut lire que les DVD VIDEO (lecture seule) identifiés par un code local identique. Ce système sert à la protection des droits d'auteur.

Les DVD identifiés par le logo  peuvent également être lus sur ce lecteur.

Si vous tentez de lire un autre DVD, le message "Lecture de ce disque interdite en raison des limites de zone." apparaît sur l'écran du téléviseur. Suivant les DVD, il se peut qu'aucune indication de code local ne soit indiquée, même si la lecture des DVD est interdite par les limites de zone.

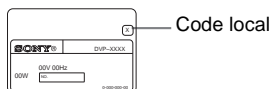

## Exemple de disques que le lecteur ne peut pas lire

Le lecteur ne peut pas lire les disques suivants :

- Tout CD-ROM (y compris les PHOTO CD), CD-R ou CD-RW enregistré sous un format autre que les formats suivants :
  - format de CD audio
  - format de CD vidéo
  - format MP3 conforme à la norme ISO9660\* niveau 1 ou 2, ou au format d'extension Joliet
- sections de données sur CD-Extra
- DVD-RW en mode VR
- DVD-ROM
- DVD audio
- Couche HD des Super Audio CD

\* Une hiérarchie logique de dossiers et de fichiers sur CD-ROM définie par la norme ISO (Organisation internationale de normalisation).

De plus, le lecteur ne peut pas lire les disques suivants :

- Les DVD ayant un code local différent.
- Les disques enregistrés dans un système couleur autre que NTSC, tel que PAL ou SECAM (ce lecteur est compatible avec le système couleur NTSC).
- Les disques n'ayant pas une forme standard (disques en forme de carte ou de cœur, par exemple).
- Les disques comportant du papier ou des autocollants.
- Les disques sur lesquels il reste des traces de bande adhésive ou d'autocollant.

### Remarque

Certains CD-R, CD-RW, DVD-R ou DVD-RW (en mode vidéo) ne peuvent pas être lus sur ce lecteur suivant la qualité de l'enregistrement ou l'état du disque ou suivant les caractéristiques de l'appareil d'enregistrement.

De plus, le disque ne sera pas lu s'il n'a pas été correctement finalisé. Pour obtenir davantage d'informations, consultez le mode d'emploi de l'appareil d'enregistrement.

Notez également que la lecture des disques enregistrés au format Packet Write est impossible.

### Remarque sur les opérations de lecture des DVD et CD VIDÉO

Certaines opérations de lecture de DVD et de CD VIDÉO peuvent avoir été intentionnellement définies par les éditeurs de logiciels. Étant donné que ce lecteur lit les DVD et les CD VIDÉO conformément au contenu défini par les éditeurs de logiciels, il se peut que certaines fonctions de lecture ne soient pas accessibles. Veuillez également vous reporter aux instructions fournies avec les DVD et les CD VIDÉO.

### Droits d'auteur

Ce produit intègre une technologie de protection des droits d'auteur couverte par des brevets américains, ainsi que par d'autres droits sur la propriété intellectuelle détenus par Macrovision Corporation et d'autres détenteurs. L'emploi de cette technologie de protection des droits d'auteur doit faire

l'objet d'une autorisation par Macrovision Corporation et est exclusivement destiné à une utilisation dans le cercle familial et à d'autres systèmes de visualisation limités, sauf autorisation de Macrovision Corporation. Toute étude d'ingénierie inverse et le démontage de cet appareil sont interdits.

## Remarques sur les disques

- Pour que les disques restent propres, tenez-les par la partie périphérique. Ne touchez jamais la surface.



- N'exposez pas les disques au rayonnement direct du soleil ou à des sources de chaleur, telles que les conduits de chauffage, et ne les laissez pas dans une voiture stationnée en plein soleil étant donné que la température à l'intérieur de l'habitacle risque d'augmenter considérablement.
- Après avoir lu un disque, rangez-le dans son boîtier.
- Nettoyez le disque à l'aide d'un chiffon doux. Essayez les disques en allant du centre vers l'extérieur.



- N'utilisez pas de solvants tels que la benzine ou les diluants, de nettoyeurs ordinaires ou de vaporisateurs antistatiques destinés aux disques en vinyle.

# Index des composants et des commandes

Pour plus de détails, reportez-vous aux pages indiquées entre parenthèses.

## Panneau frontal

### DVP-NS315

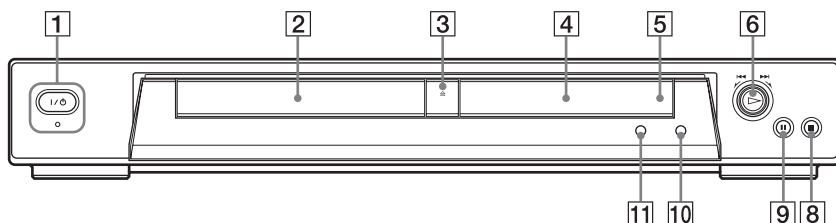

### DVP-NS415

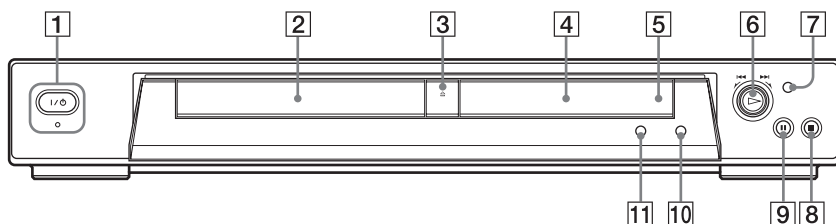

- 1** Touche/témoin  $\text{I/O}$  (marche/veille) (29)  
S'allume en vert lorsque l'appareil est sous tension et s'allume en rouge lorsque l'appareil est en mode de veille.
- 2** Plateau de lecture (29)
- 3** Touche  $\text{H}$  (ouvrir/fermer) (29)
- 4** Fenêtre d'affichage du panneau frontal (9)
- 5**  $\text{IR}$  (capteur de télécommande) (15)
- 6** Molette de lecture (DVP-NS315) (30) (32)  
Molette de lecture multimode (DVP-NS415) (30) (32)
- 7** Touche MODE CHANGE (changement de mode) (DVP-NS415 uniquement) (32)
- 8** Touche  $\blacksquare$  (arrêt) (30)
- 9** Touche  $\text{II}$  (pause) (30)
- 10** Touche SURROUND (son panoramique) (49)
- 11** Touche PICTURE MODE (mode image) (54)



## fenêtre d'affichage du panneau frontal

### Pendant la lecture d'un DVD

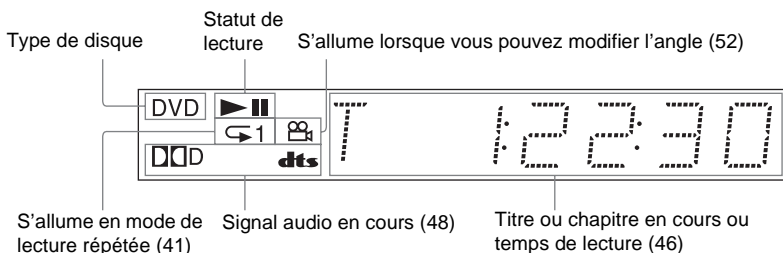

### Pendant la lecture d'un CD VIDÉO avec la commande de lecture (fonction PBC) (35)

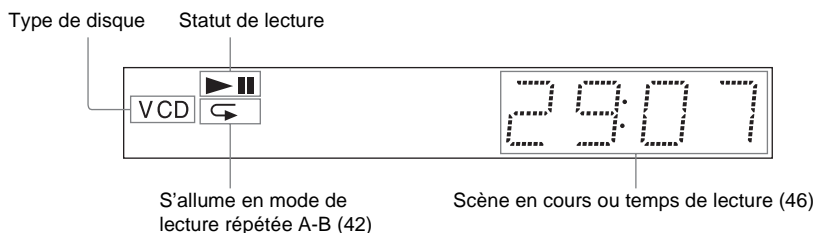

### Pendant la lecture d'un CD, d'un DATA CD (audio MP3) ou d'un CD VIDÉO (sans PBC)

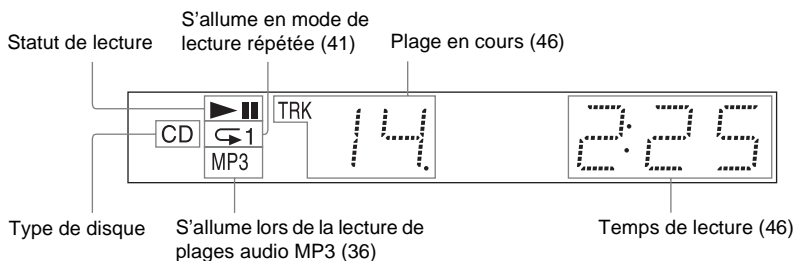

## Panneau arrière

### DVP-NS315

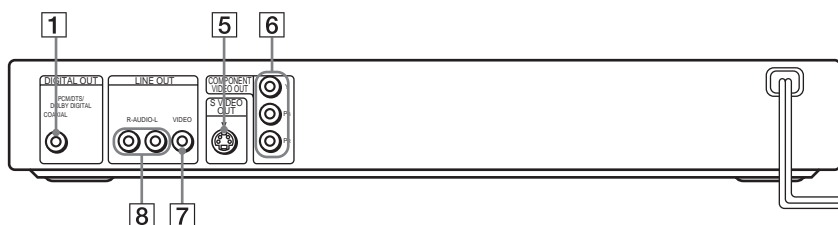

### DVP-NS415

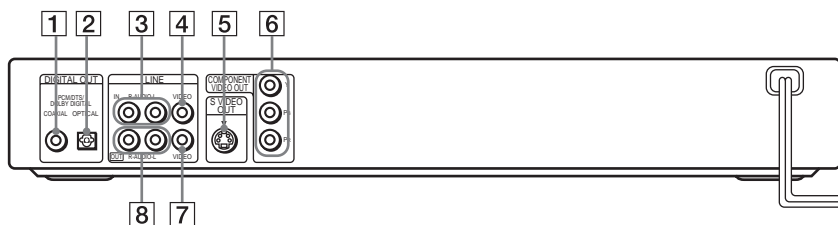

- |  |  |
|--|--|
| <p><b>1</b> Prise DIGITAL OUT (COAXIAL) (sortie numérique coaxiale) (23) (24) (25)</p> <p><b>2</b> Prise DIGITAL OUT (OPTICAL) (sortie numérique optique) (DVP-NS415 uniquement) (23) (24) (25)</p> <p><b>3</b> Prises LINE IN L/R (AUDIO) (entrée de ligne audio gauche/droite) (DVP-NS415 uniquement) (16) (19)</p> <p><b>4</b> Prise LINE IN (VIDEO) (entrée de ligne vidéo) (DVP-NS415 uniquement) (16) (19)</p> | <p><b>5</b> Prise S VIDEO OUT (sortie S-Vidéo) (19)</p> <p><b>6</b> Prises COMPONENT VIDEO OUT (sortie vidéo composante) (19)</p> <p><b>7</b> Prise LINE OUT (VIDEO) (sortie de ligne vidéo) (19)</p> <p><b>8</b> Prises LINE OUT L/R (AUDIO) (sortie de ligne audio gauche/droite) (22) (23) (24)</p> |
|--|--|

# Télécommande

## DVP-NS315

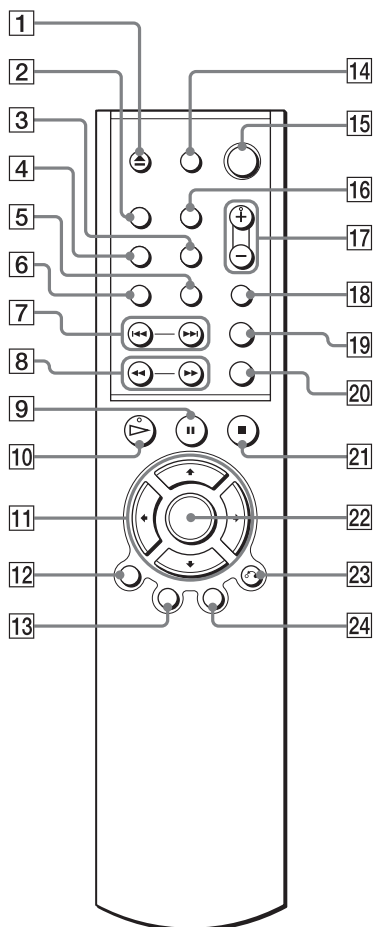

- 1 Touche ▲ OPEN/CLOSE (ouvrir/fermer) (30)
- 2 Touche SUR (son panoramique) (49)
- 3 Touche SUBTITLE (sous-titre) (52)
- 4 Touche AUDIO (audio) (48)
- 5 Touche ANGLE (angle) (52)
- 6 Touche CLEAR (annulation) (38)
- 7 Touches ◀◀/▶▶ PREV/NEXT (précédent/suivant) (30)
- 8 Touches ◀◀ ◀▶▶▶ ▶▶ SCAN/SLOW (balayage/ralenti) (32)
- 9 Touche ■ PAUSE (pause) (30)
- 10 Touche ▷ PLAY (lecture) (29)  
La touche ▷ possède un point tactile.\*
- 11 Touches ◀/▶/◄/► (34)
- 12 Touche DISPLAY (affichage) (13)
- 13 Touche TOP MENU (menu principal) (34)
- 14 Touche TV I/⏻ (téléviseur marche/veille) (62)
- 15 Touche I/⏻ (marche/veille) (29)
- 16 Touche PICTURE MODE (mode image) (54)
- 17 Touches VOL (volume) +/- (62)  
La touche + possède un point tactile.\*
- 18 Touche TV/VIDEO (téléviseur/vidéo) (62)
- 19 Touche SEARCH MODE (mode recherche) (43)
- 20 Touche REPLAY (relecture) (30)
- 21 Touche ■ STOP (arrêt) (30)
- 22 Touche ENTER (entrer) (26)
- 23 Touche ↶ RETURN (retour) (35)
- 24 Touche MENU (34) (36)

\* Utilisez le point tactile comme référence lors de la manipulation des commandes du lecteur.

## DVP-NS415

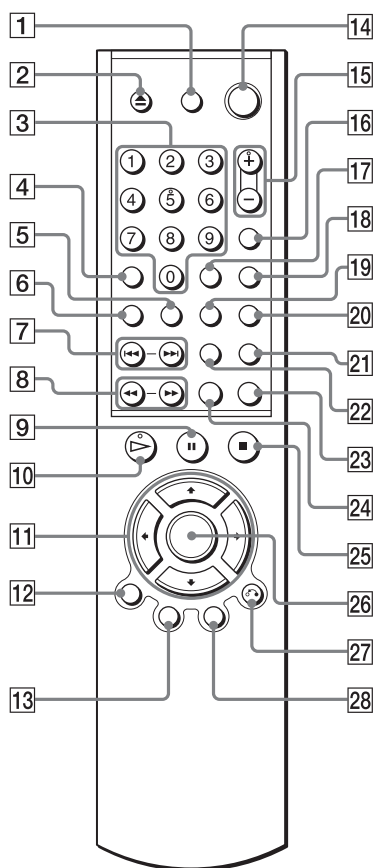

- 1** Touche TV (téléviseur marche/veille) (62)
- 2** Touche OPEN/CLOSE (ouvrir/fermer) (30)
- 3** Touches numériques (34)  
La touche numéro 5 possède un point tactile.\*
- 4** Touche CLEAR (annulation) (38)
- 5** Touche SUBTITLE (sous-titre) (52)
- 6** Touche AUDIO (audio) (48)
- 7** Touches PREV/NEXT (précédent/suivant) (30)
- 8** Touches SCAN/SLOW (balayage/ralenti) (32)
- 9** Touche PAUSE (pause) (30)
- 10** Touche PLAY (lecture) (29)  
La touche possède un point tactile.\*
- 11** Touches (34)
- 12** Touche DISPLAY (affichage) (13)
- 13** Touche TOP MENU (menu principal) (34)
- 14** Touche (marche/veille) (29)
- 15** Touches VOL (volume) +/- (62)  
La touche + possède un point tactile.\*
- 16** Touche TV/VIDEO (téléviseur/vidéo) (62)
- 17** Touche ENTER (entrer) (possède les mêmes fonctions que la touche **26**)
- 18** Touche PICTURE MODE (mode image) (54)
- 19** Touche ANGLE (angle) (52)
- 20** Touche SUR (son panoramique) (49)
- 21** Touche TIME/TEXT (temps/texte) (45)
- 22** Touche REPEAT (lecture répétée) (41)
- 23** Touche REPLAY (relecture) (30)
- 24** Touche SEARCH MODE (mode recherche) (43)
- 25** Touche STOP (arrêt) (30)
- 26** Touche ENTER (entrer) (26)
- 27** Touche RETURN (retour) (35)
- 28** Touche MENU (34) (36)

\* Utilisez le point tactile comme référence lors de la manipulation des commandes du lecteur.

## Utilisation des écrans de menu (barre de commande)

Cette section explique le fonctionnement de la barre de commande, qui sert au réglage des paramètres et à l'affichage d'informations en cours de lecture.

Le contenu affiché diffère selon le type de disque en lecture. Les chiffres entre parenthèses renvoient aux pages contenant les directives d'utilisation correspondantes.

### Affichage de la barre de commande pendant la lecture

Pour afficher les éléments suivants pendant la lecture, appuyez plusieurs fois sur la touche DISPLAY. La barre de commande vous permet alors de régler les paramètres adaptés au disque en cours de lecture et d'afficher les informations correspondantes.

#### ◆Affichage 1

Vous pouvez sélectionner un mode de lecture parmi les suivants : ① à ④. Le témoin correspondant s'allume en bleu lorsqu'un mode est activé.

Exemple : Mode de lecture répétée.  
(affichage différent en mode de lecture répétée A-B.)

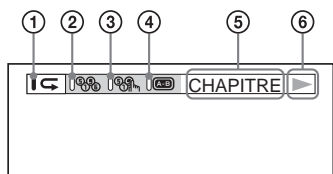

- ① Lecture répétée (41)
- ② Lecture aléatoire (40)
- ③ Lecture programmée (38)
- ④ Lecture répétée A-B (42)
- ⑤ Élément répété dans cet exemple.
- ⑥ Statut de lecture (▶ Lecture, || Pause, ■ Arrêt, etc.)



#### ◆Affichage 2

Vous pouvez sélectionner un mode de lecture parmi les suivants : ⑦ à ⑩. Le témoin

correspondant s'allume en bleu lorsqu'un mode est activé.

Exemple : Fonction "TVS" active.

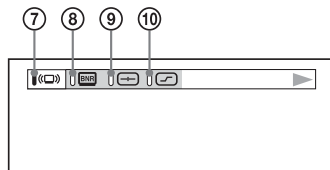

- ⑦ TVS (49)
- ⑧ "BNR" (53)
- ⑨ "MODE PERSONNALISATION IMAGE" (54)
- ⑩ "OPTIMISEUR VIDÉO NUMÉRIQUE" (55) (DVP-NS415 uniquement)



#### ◆Affichage 3

Les informations suivantes s'affichent au sujet de la lecture.

Exemple : Lorsque vous lisez un DVD.

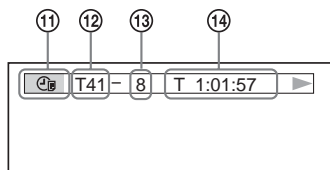

- ⑪ Icône TEMPS/TEXTE
- ⑫ Numéro du titre du DVD (43)
- ⑬ Numéro du chapitre du DVD (43)
- ⑭ Temps de lecture ou durée restante (45)



#### ◆Affichage 4 (lecture de DVD uniquement)

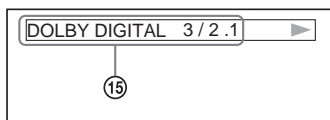

- ⑮ Format du signal audio en cours (48)



#### ◆Aucun affichage



#### ◆Retour à l'affichage 1

## Affichage de la barre de commande en mode d'arrêt

Appuyez plusieurs fois sur la touche DISPLAY pour afficher les éléments suivants pendant l'arrêt. La barre de commande vous permet alors d'effectuer des réglages de base et de personnaliser le lecteur selon vos préférences de visualisation.

### ◆Affichage 1

Les réglages suivants peuvent être effectués.

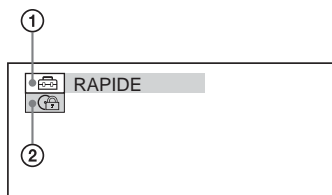

#### ① RÉGLAGE (63)

- Sélectionnez RAPIDE pour effectuer un réglage rapide minimum des paramètres de base nécessaires à l'utilisation du lecteur.
- Sélectionnez PERSONNALISÉ pour effectuer le réglage de tous les paramètres.
- Sélectionnez RÉINITIALISATION pour rétablir les réglages effectués dans le menu RÉGLAGE à leurs valeurs par défaut.

#### ② CONTRÔLE PARENTAL (57)

- Réglez cette fonction pour limiter la lecture, par ce lecteur, de disques sélectionnés.



### ◆Affichage 2

Affiche les mêmes informations que l'affichage 1 en cours de lecture.

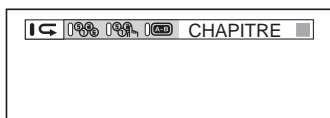

### ◆Affichage 3

Affiche les mêmes informations que l'affichage 2 en cours de lecture.



### ◆Affichage 4

Affiche les mêmes informations que l'affichage 3 en cours de lecture.

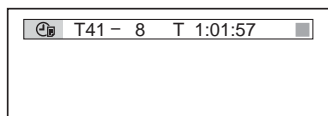

### ◆Aucun affichage



### ◆Retour à l'affichage 1

## Présentation rapide

Ce guide vous explique, en quelques mots, comment utiliser ce lecteur pour lire vos disques. Pour activer le son panoramique de votre lecteur, reportez-vous à la section "Raccordements" à la page 19.

### Remarques

- Vous ne pouvez pas raccorder ce lecteur à un téléviseur dépourvu d'une prise d'entrée vidéo.
- Veillez à débrancher tous les appareils avant d'effectuer les raccordements.

## Étape 1 : déballage

Assurez-vous de disposer de l'ensemble des accessoires suivants :

- Câble de connexion audio-vidéo (connecteur à fiche  $\times 3$   $\leftrightarrow$  connecteur à fiche  $\times 3$ ) (1)
- Télécommande (1)
- Piles AA (R6) (2)
- Un adaptateur de fiche est inclus avec certains modèles.

## Étape 2 : insertion des piles dans la télécommande

Vous pouvez commander le lecteur au moyen de la télécommande fournie. Introduisez deux piles AA (R6) en faisant correspondre les polarités  $\oplus$  et  $\ominus$  de chaque pile avec les symboles à l'intérieur du logement. Pour faire fonctionner la télécommande, dirigez-la vers le capteur de télécommande **R** du lecteur.

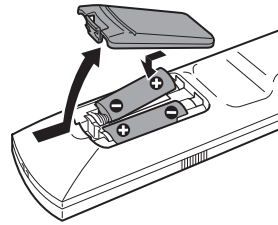

### Remarques

- Ne laissez pas la télécommande dans un endroit extrêmement chaud ou humide.
- Ne laissez rien tomber dans le boîtier de la télécommande, en particulier lorsque vous remplacez les piles.
- N'exposez pas le capteur de télécommande à la lumière directe du soleil ou d'une lampe. Vous risqueriez de provoquer un mauvais fonctionnement.
- Si vous prévoyez ne pas utiliser la télécommande pendant une période prolongée, retirez les piles pour éviter toute fuite ou corrosion pouvant l'endommager.

## Étape 3 : raccordement du téléviseur

Raccordez le câble audio-vidéo fourni et le cordon d'alimentation dans l'ordre indiqué ci-dessous (1 à 3). Le cordon d'alimentation doit être raccordé en dernier.

Si vous effectuez le raccordement à un magnétochrome et qu'une seule entrée est disponible sur le téléviseur\* (DVP-NS415 uniquement)

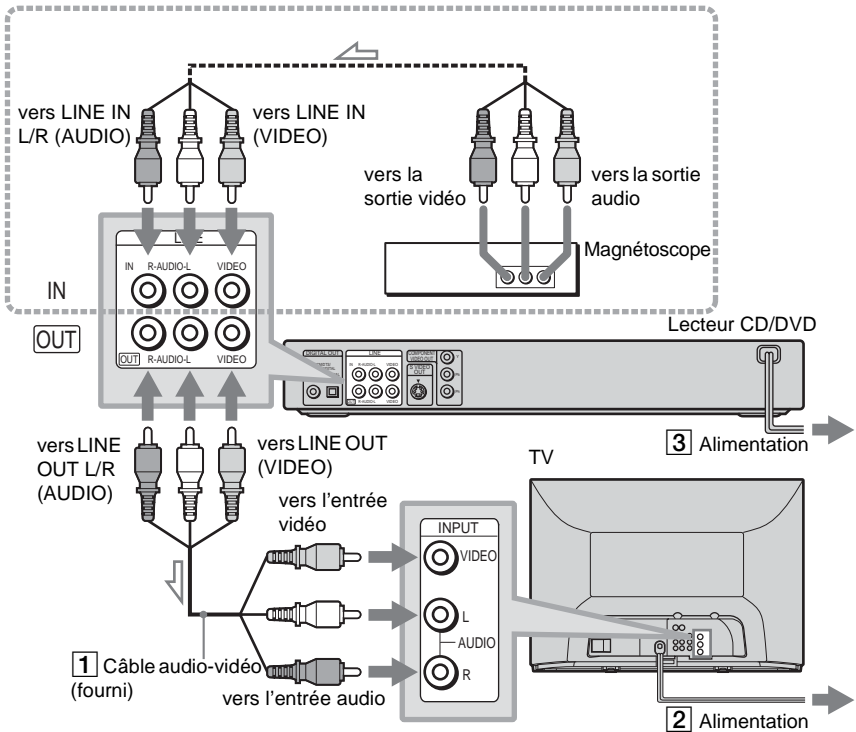

\* Si vous effectuez le raccordement à un magnétochrome et qu'une seule entrée est disponible sur le téléviseur (DVP-NS415 uniquement)

Si votre téléviseur n'est doté que d'une seule prise d'entrée, raccordez votre magnétochrome, ou autre appareil similaire, aux prises LINE IN du lecteur. Pour qu'il vous soit possible de visionner les images du magnétochrome, le lecteur de DVD doit être en mode de veille. Notez que le lecteur de DVD fait la transmission des signaux du magnétochrome par les prises LINE

uniquement. Les signaux du magnétochrome ne sont transmis par aucune autre prise. Si plus d'une prise d'entrée est disponible sur votre téléviseur, raccordez votre magnétochrome directement au téléviseur.

**Lorsque vous raccordez le lecteur à un téléviseur à écran large**

Selon le disque utilisé, il se peut que l'image ne soit pas adaptée à l'écran de votre téléviseur.

Si vous souhaitez modifier le rapport de format de l'écran, reportez-vous à la page 65.





### **Lorsque vous raccordez le lecteur à un téléviseur mono**

Utilisez un câble de conversion stéréo-mono (non fourni). Raccordez la prise LINE OUT (VIDEO) du lecteur à la prise d'entrée vidéo du téléviseur, puis raccordez les prises LINE OUT L/R (AUDIO) à la prise d'entrée audio du téléviseur.

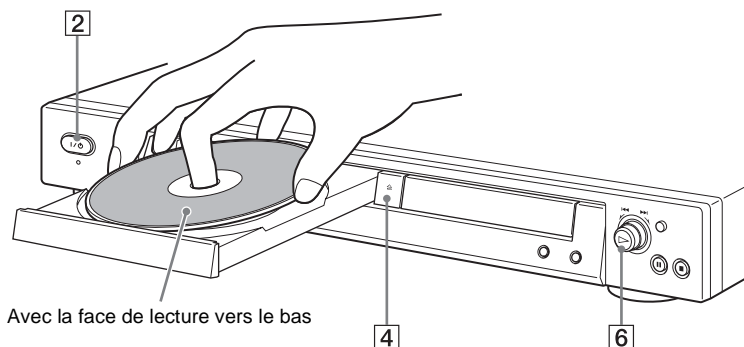
## Étape 4 : lecture d'un disque



- 1** Mettez votre téléviseur sous tension.
  - 2** Appuyez sur la touche  du lecteur.
  - 3** Commutez le sélecteur d'entrée de votre téléviseur de manière à ce que le signal provenant du lecteur apparaisse sur l'écran du téléviseur.
  - 4** Appuyez sur la touche  pour ouvrir le plateau de lecture.
  - 5** Posez le disque sur le plateau avec la face de lecture vers le bas.
  - 6** Appuyez sur .
- Le plateau se referme et le lecteur entame la lecture du disque.

### Après l'étape 6

Selon le disque inséré, un menu peut s'afficher à l'écran de votre téléviseur. Dans ce cas, sélectionnez l'élément souhaité dans le menu et lancez la lecture du DVD (page 34) ou du CD VIDÉO (page 35).

### Pour arrêter la lecture

Appuyez sur .

### Pour retirer le disque

Appuyez sur .

### Pour mettre le lecteur hors tension

Appuyez sur la touche . Le lecteur passe en mode de veille et le témoin d'alimentation s'allume en rouge.

## Raccordement du lecteur

Suivez les étapes 1 à 4 pour raccorder le lecteur et ajuster ses réglages.

Avant de commencer, débranchez les cordons d'alimentation, vérifiez que vous disposez de tous les accessoires fournis et insérez les piles dans la télécommande (page 15).

### Remarques

- Branchez les câbles correctement afin d'éviter toute interférence sonore indésirable.
- Reportez-vous aux modes d'emploi fournis avec les appareils à raccorder.

## Étape 1 : raccordement des câbles vidéo

Raccordez ce lecteur à votre téléviseur, votre projecteur ou votre amplificateur AV (récepteur) à l'aide d'un câble vidéo. Sélectionnez l'une des configurations **A** à **C**, selon la prise d'entrée de votre téléviseur, projecteur ou amplificateur AV (récepteur).

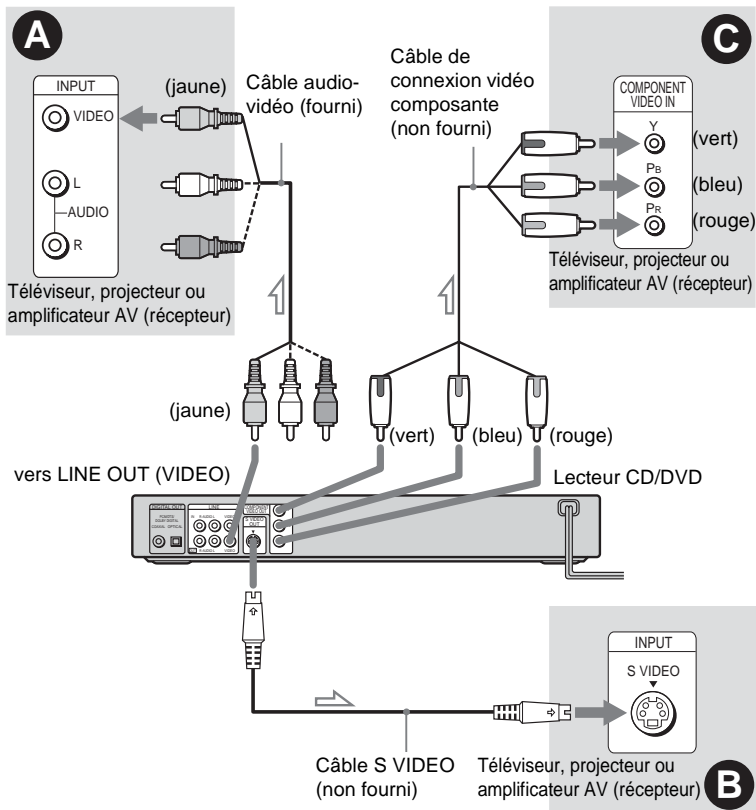

↔ : sens du signal

## A Si vous raccordez le lecteur à une prise d'entrée vidéo

Branchez la fiche jaune du câble audio-vidéo (fourni) sur les prises jaunes (vidéo). Vous obtiendrez ainsi des images de qualité standard.



Utilisez les fiches rouge et blanche pour le raccordement aux prises d'entrée audio (page 22). (Uniquement pour le raccordement à un téléviseur.)

## B Si vous raccordez le lecteur à une prise d'entrée S VIDEO

Raccordez un câble S VIDEO (non fourni). Vous obtenez alors des images d'excellente qualité.



## C Si vous raccordez le lecteur à un moniteur, un projecteur ou un amplificateur AV (récepteur) équipé de prises d'entrée vidéo composante (Y, P<sub>B</sub>, P<sub>R</sub>)

Raccordez l'appareil aux prises COMPONENT VIDEO OUT à l'aide d'un câble vidéo composante (non fourni) ou de trois câbles vidéo (non fournis) du même type et de même longueur. Vous obtiendrez ainsi une reproduction des couleurs très précise et des images d'excellente qualité.



### Remarques

- Raccordez le lecteur directement au téléviseur. Si les signaux du lecteur sont transmis via un magnétoscope, les images à l'écran du téléviseur peuvent manquer de clarté.

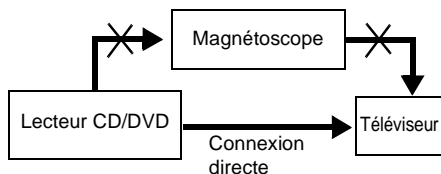

- Si votre téléviseur n'est doté que d'une seule prise d'entrée audio-vidéo, raccordez votre magnétoscope aux prises LINE IN du lecteur (DVP-NS415 uniquement). Pour qu'il vous soit possible de visionner les images du magnétoscope, le lecteur de DVD doit être en mode de veille (page 16).

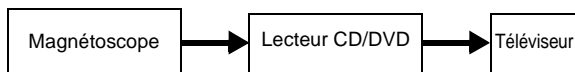

## Étape 2 : raccordement des câbles audio

Reportez-vous au tableau ci-dessous pour sélectionner le type de raccordement convenant le mieux à votre système. Lisez également les modes d'emploi des composants à raccorder.

### Sélectionnez un raccordement

Sélectionnez l'un des raccordements suivants, **A** à **D**.

Composants à raccorder	Raccordement
<b>Téléviseur</b>	<b>A</b> (page 22)
<b>Amplificateur stéréo (récepteur)</b> (prises d'entrée audio L et R uniquement ou prise d'entrée numérique) • 2 enceintes (L et R frontales)	<b>B</b> (page 23)
<b>Platine MD/DAT</b>	<b>B</b> (page 23)
<b>Amplificateur AV (récepteur) doté d'un décodeur Dolby*</b> <b>Surround (Pro Logic)</b> (prises d'entrée audio L et R uniquement ou prise d'entrée numérique) • 3 enceintes (L et R frontales et enceinte arrière mono) ou • 6 enceintes (L et R frontales, enceinte centrale, L et R arrière, caisson de basses)	<b>C</b> (page 24)
<b>Amplificateur AV (récepteur) avec décodeur Dolby Digital ou DTS** et prise d'entrée numérique</b> • 6 enceintes (L et R frontales, enceinte centrale, L et R arrière, caisson de basses)	<b>D</b> (page 25)

\* Fabriqué sous licence de Dolby Laboratories.  
“Dolby”, “Pro Logic” et le symbole double D  
sont des marques commerciales de Dolby  
Laboratories.

\*\* “DTS” et “DTS Digital Out” sont des marques  
de commerce de Digital Theater Systems, Inc.

## A Raccordement à votre téléviseur

Ce type de raccordement utilise les enceintes de votre téléviseur pour la sortie audio.

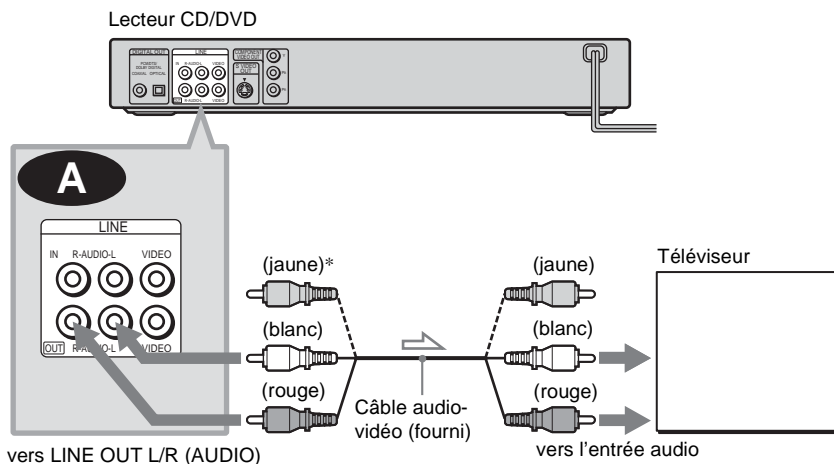

⇒ : sens du signal

\* La fiche jaune est utilisée pour les signaux vidéo (page 19).

### ◆ Effets surround recommandés pour ce type de raccordement

- TVS DYNAMIQUE (page 50)
- TVS LARGE (page 50)

### 💡 Conseil

Pour le raccordement à un téléviseur mono, utilisez un câble de conversion stéréo-mono (non fourni). Raccordez les sorties LINE OUT L/R (AUDIO) à la prise d'entrée audio du téléviseur.

## B Raccordement à un amplificateur stéréo (récepteur) et à deux enceintes et raccordement à une platine MD ou DAT

Si l'amplificateur stéréo (récepteur) est équipé uniquement de connecteurs d'entrée audio L (= gauche) et R (= droit), utilisez **B-1**. Si l'amplificateur (récepteur) est équipé d'un connecteur d'entrée numérique, ou lors du raccordement d'une platine MD ou DAT, utilisez **B-2**. Dans ce cas, vous pouvez également raccorder le lecteur directement à la platine MD ou DAT sans utiliser votre amplificateur stéréo (récepteur).

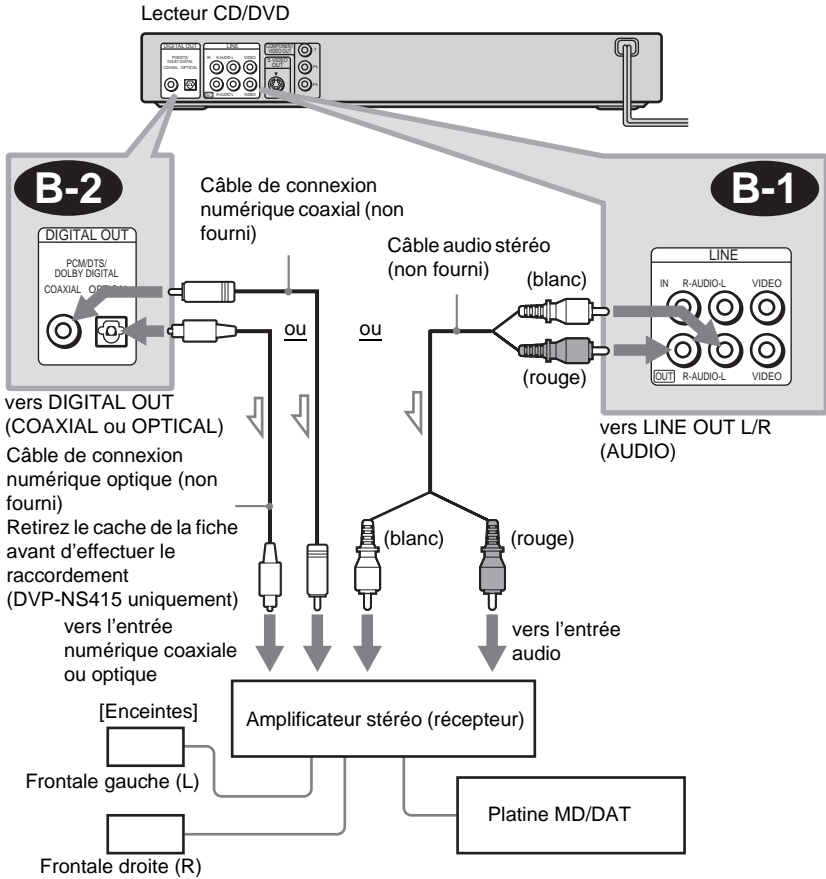

### ◆ Effets surround recommandés uniquement pour le raccordement de type **B-1**

- TVS STANDARD (page 50)

### 💡 Conseil

Avec le raccordement **B-1**, vous pouvez utiliser le câble audio-vidéo fourni au lieu d'un câble audio distinct.

## C Raccordement à un amplificateur AV (récepteur) équipé d'un décodeur Dolby Surround (Pro Logic), avec 3 à 6 enceintes

Seuls les disques audio Dolby Surround ou multicanal (Dolby Digital) vous permettent d'apprécier les effets Dolby Surround.

Si l'amplificateur (récepteur) est équipé uniquement de prises d'entrée audio L et R, recourez au raccordement **C-1**. Si l'amplificateur (récepteur) est équipé d'une prise d'entrée numérique, utilisez **C-2**.

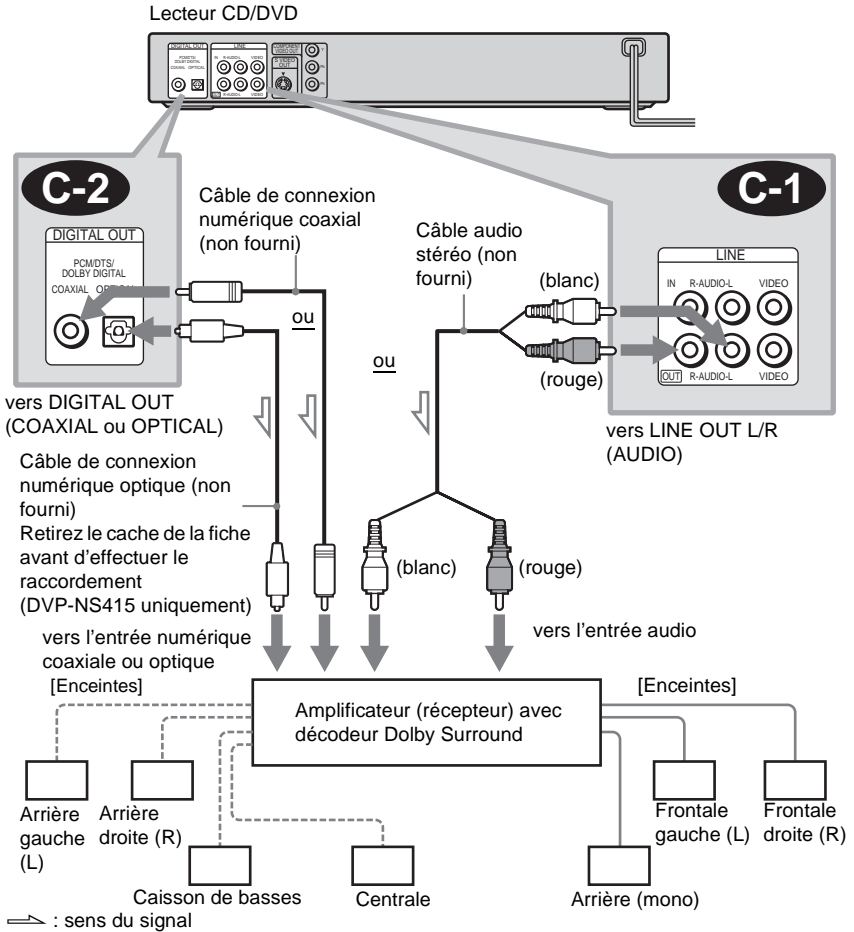

### Remarque

Lorsque vous raccordez 6 enceintes, remplacez l'enceinte arrière mono par une enceinte centrale, 2 enceintes arrière et un caisson de basses.



## D Raccordement à un amplificateur AV (récepteur) à entrée numérique et décodeur Dolby Digital ou DTS, avec 6 enceintes

Ce type de raccordement vous permet d'utiliser la fonction de décodeur Dolby Digital ou DTS de votre amplificateur AV (récepteur). Vous ne pouvez pas bénéficier des effets sonores surround du lecteur.

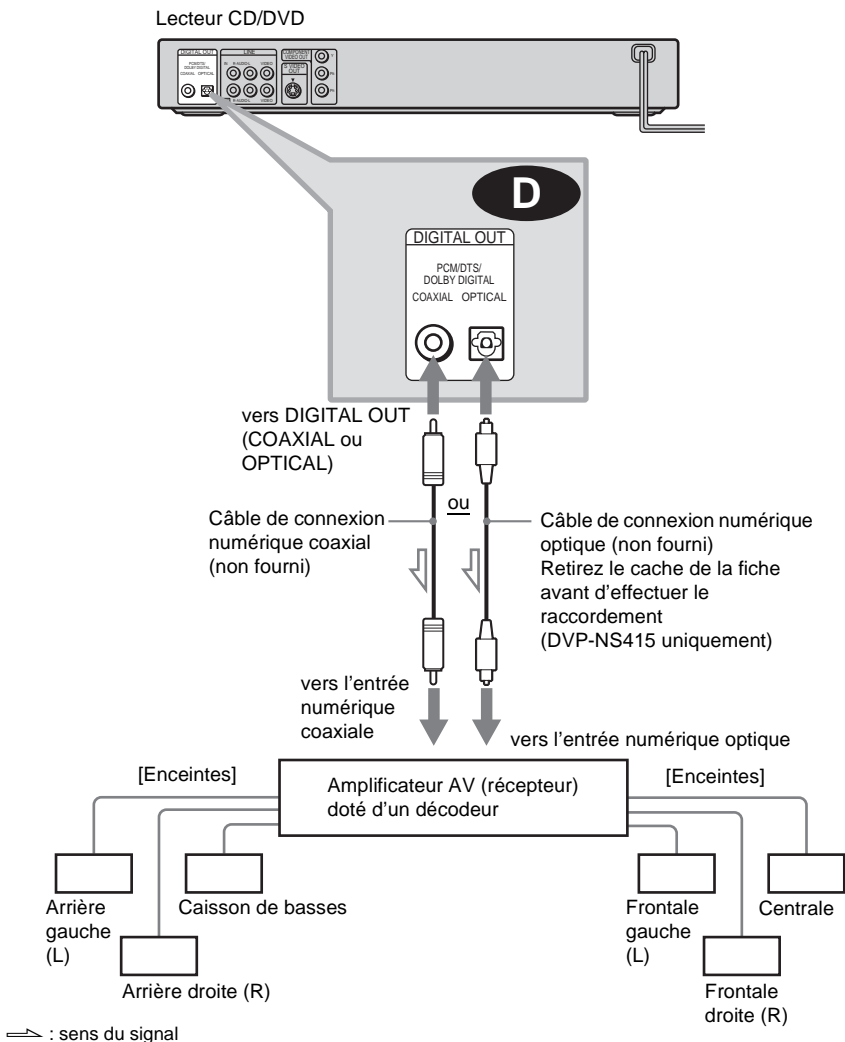

### Remarque

Après avoir terminé le raccordement, veuillez à régler "DOLBY DIGITAL" sur "DOLBY DIGITAL" et "DTS" sur "OUT" dans la Réglages rapides (page 26). Sinon, les enceintes n'émettront aucun son ou elles émettront un bruit très fort.

## Étape 3 : raccordement du cordon d'alimentation

Branchez les cordons d'alimentation du lecteur et du téléviseur dans une prise de courant.

## Étape 4 : réglages rapides

Suivez les étapes ci-dessous pour effectuer un réglage minimum des paramètres de base nécessaires à l'utilisation du lecteur.

Pour sauter un réglage, appuyez sur ►►. Pour rétablir le réglage précédent, appuyez sur ◀◀.

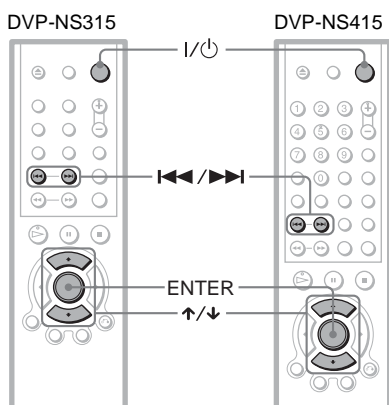

- 1 Mettez votre téléviseur sous tension.
- 2 Appuyez sur I/⏻.
- 3 Commutez le sélecteur d'entrée de votre téléviseur de manière à ce que le signal provenant du lecteur apparaisse à l'écran du téléviseur.

Le message "Press [ENTER] to run QUICK SETUP" (Appuyer sur [ENTER] pour la CONFIGURATION RAPIDE) apparaît au bas de l'écran. Si ce message n'apparaît pas, sélectionnez "QUICK" (RAPIDE) sous "SETUP" (RÉGLAGE) dans la barre de commande afin de démarrer le réglage rapide (page 64).

### 4 Appuyez sur ENTER sans insérer de disque.

Le menu d'installation permettant de sélectionner la langue utilisée dans les menus apparaît.

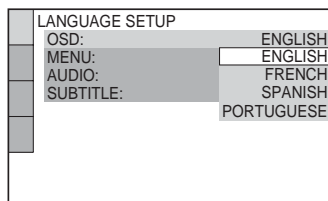

### 5 Appuyez sur ▲/▼ pour sélectionner une langue.

Le lecteur utilise la langue sélectionnée pour afficher le menu et les sous-titres.

### 6 Appuyez sur ENTER.

Le menu d'installation permettant de sélectionner le format d'écran du téléviseur à raccorder apparaît.

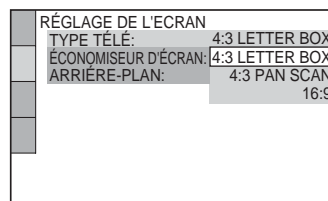

### 7 Appuyez sur ▲/▼ pour sélectionner le réglage correspondant au type de téléviseur utilisé.

- ◆ Si vous raccordez un téléviseur standard 4:3
  - 4:3 LETTER BOX ou 4:3 PAN SCAN (page 65)
- ◆ Si vous raccordez un téléviseur à écran large ou un téléviseur standard 4:3 disposant de la fonction mode large
  - 16:9 (page 65)

## 8 Appuyez sur ENTER.

Le menu d'installation permettant de sélectionner le type de prise utilisé pour raccorder votre amplificateur (récepteur) apparaît.

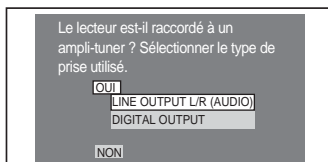

## 9 Appuyez sur ↑/↓ pour sélectionner le type de prise (le cas échéant) utilisé pour raccorder un amplificateur (récepteur), puis appuyez sur ENTER.

Choisissez le paramètre correspondant au raccordement audio que vous avez sélectionné aux pages 22 à 25 ( **A** à **D** ).

- Si vous raccordez le lecteur uniquement à un téléviseur, sélectionnez "NON". Les réglages rapides sont terminés et les raccordements sont faits.

**B-1 C-1**

- Sélectionnez "LINE OUTPUT L/R (AUDIO)". Les réglages rapides sont terminés et les raccordements sont faits.

**B-2 C-2 D**

- Sélectionnez "DIGITAL OUTPUT". Le menu d'installation pour "DOLBY DIGITAL" apparaît.

## 10 Appuyez sur ↑/↓ pour sélectionner le type de signal Dolby Digital à envoyer à l'amplificateur (récepteur).

Choisissez le signal correspondant au raccordement audio que vous avez sélectionné aux pages 23 à 25 ( **B** à **D** ).

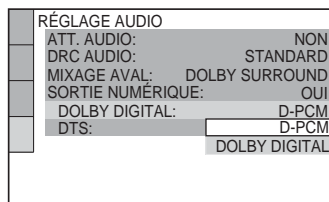

**B-2 C-2**

- D-PCM (page 69).

**D**

- DOLBY DIGITAL (uniquement si l'amplificateur (récepteur) est doté d'un décodeur Dolby Digital) (page 69)

## 11 Appuyez sur ENTER.

"DTS" est sélectionné.

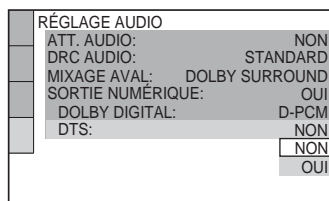

## 12 Appuyez sur ↑/↓ pour activer ou désactiver l'envoi d'un signal DTS à l'amplificateur (récepteur).

Choisissez le paramètre correspondant au raccordement audio que vous avez sélectionné aux pages 23 à 25 ( **B** à **D** ).

**B-2 C-2**

- NON (page 69)

**D**

- OUI (uniquement si l'amplificateur (récepteur) est équipé d'un décodeur DTS) (page 69)

## 13 Appuyez sur ENTER.

Le menu des réglages rapides est fermé.  
Toutes les opérations de raccordement et d'installation sont terminées.

---

### Effets sonores panoramiques (surround)

Pour apprécier les effets surround de ce lecteur ou de votre amplificateur (récepteur), les paramètres suivants doivent être réglés comme suit, selon le raccordement audio que vous avez sélectionné aux pages 23 à 25 ( **B** à **D** ). Il s'agit de réglages par défaut et, par conséquent, il n'est pas nécessaire de les modifier lorsque vous raccordez votre lecteur pour la première fois. Reportez-vous à la page page 63 pour le fonctionnement du menu d'installation.

#### Raccordement audio (pages 22 à 25)

- A**
  - Aucun réglage supplémentaire n'est nécessaire.
- B-1 C-1**
  - Réglez "MIXAGE AVAL" sur "DOLBY SURROUND" (page 68)
  - En cas de distorsion du son, même lorsque le volume est faible, réglez "ATT.AUDIO" sur "OUI" (page 68).
- B-2 C-2 D**
  - Réglez "MIXAGE AVAL" sur "DOLBY SURROUND" (page 68)
  - Réglez "SORTIE NUMÉRIQUE" sur "OUI" (page 68)

## Lecture de disques

## Lecture de disques

DVD VCD CD DATA-CD

Certaines opérations peuvent être différentes ou limitées selon les DVD ou CD VIDÉO. Reportez-vous au mode d'emploi fourni avec votre disque.

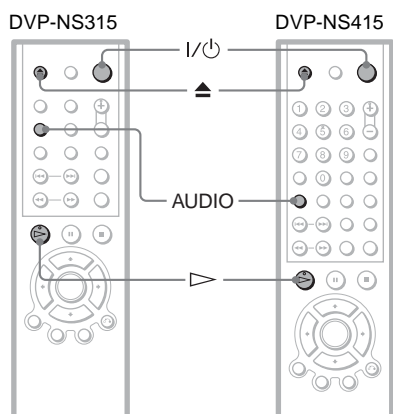
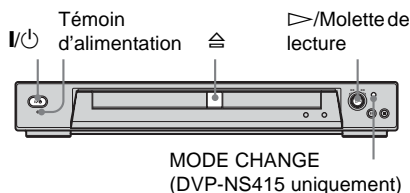

- 1 Mettez votre téléviseur sous tension.
- 2 Appuyez sur la touche I/O. Le lecteur se met sous tension et le témoin d'alimentation s'allume en vert.
- 3 Commutez le sélecteur d'entrée de votre téléviseur de manière à ce que le signal provenant du lecteur apparaisse sur l'écran du téléviseur.

◆ Si vous utilisez un amplificateur (récepteur)

Mettez l'amplificateur (récepteur) sous tension et sélectionnez le canal approprié de manière à pouvoir entendre le son provenant du lecteur.

- 4 Appuyez sur la touche du lecteur et placez un disque sur le plateau.

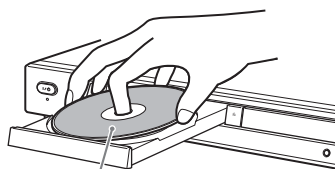

Avec la face de lecture vers le bas

- 5 Appuyez sur .

Le plateau de lecture se referme et la lecture commence (lecture continue). Réglez le volume du téléviseur ou de l'amplificateur (récepteur).

Selon le disque en lecture, un menu peut apparaître à l'écran du téléviseur. Pour les DVD, reportez-vous à la section page 34. Pour les CD VIDÉO, reportez-vous à la section page 35.

### Pour mettre le lecteur hors tension

Appuyez sur la touche I/O. Le lecteur se met en mode de veille.

### 🔔 Conseil

Vous pouvez régler le lecteur pour qu'il s'éteigne automatiquement lorsque vous le laissez en mode d'arrêt pendant plus de 30 minutes. Pour activer cette fonction, réglez "ARRÊT AUTOMATIQUE" à "OUI" dans "RÉGLAGE PERSONNALISÉ" (page 66).

### Remarques sur la lecture des plages audio DTS d'un CD

- Lors de la lecture de CD codés DTS, des interférences sonores excessives peuvent être émises par les prises stéréo analogiques. Afin d'éviter d'endommager le système audio, prenez les précautions qui s'imposent lorsque les prises stéréo analogiques du lecteur sont raccordées à un système d'amplification. Un décodeur

externe à 5,1 canaux doit être raccordé aux prises numériques du lecteur afin que vous puissiez bénéficier de la fonction de lecture DTS Digital Surround™.

- Réglez le son sur “STÉRÉO” à l’aide de la touche AUDIO lors de la lecture de plages audio DTS d’un CD (page 48).
- Ne lisez pas de plages audio DTS sans avoir d’abord raccordé le lecteur à un appareil audio équipé d’un décodeur DTS intégré. Le lecteur transmet le signal DTS par la prise DIGITAL OUT (COAXIAL ou OPTICAL), même si “DTS” est réglé sur “NON” dans “RÉGLAGE AUDIO” dans le menu de réglage (page 69). Cela risque de provoquer des lésions auditives ou d’endommager les enceintes.

### Remarques sur la lecture de DVD comportant une plage audio DTS

- Les signaux audio DTS sont uniquement émis via la prise DIGITAL OUT (COAXIAL ou OPTICAL).
- Pour la lecture d’un DVD comportant des plages audio DTS, réglez “DTS” sur “OUI” sous “RÉGLAGE AUDIO” (page 69).
- Si vous raccordez le lecteur à un appareil audio sans décodeur DTS, ne réglez pas “DTS” sur “OUI” dans “RÉGLAGE AUDIO” (page 69). Les enceintes peuvent produire des interférences de fort volume risquant de provoquer des lésions auditives ou d’endommager les enceintes.

## Fonctions complémentaires

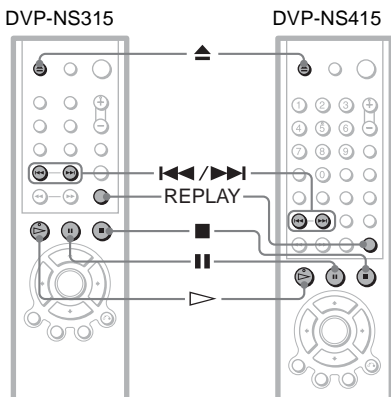

Pour	Opération
Arrêter la lecture	Appuyez sur <b>■</b>
Passer en mode pause	Appuyez sur <b>  </b>
Reprendre la lecture après une pause	Appuyez sur <b>  </b> ou sur <b>▷</b>
Passer au chapitre, à la plage ou à la scène suivante en mode de lecture continue	Appuyez sur la touche <b>▶▶</b> de la télécommande, ou tournez légèrement la molette de lecture* du lecteur dans le sens des aiguilles d’une montre
Revenir au chapitre, à la plage ou à la scène précédente en mode de lecture continue	Appuyez sur la touche <b>◀◀</b> de la télécommande, ou tournez légèrement la molette de lecture* du lecteur dans le sens contraire des aiguilles d’une montre

Arrêter la lecture et retirer le disque	Appuyez sur <b>▲</b>
Relecture la scène précédente (DVD uniquement)	Appuyez sur <b>REPLAY</b>

\* Fonctionne lorsque le témoin MODE CHANGE est éteint ou allumé en vert. Pour plus de détails sur la molette de lecture multimode, reportez-vous à la section page 32 (DVP-NS415 uniquement).

### Conseil

La fonction de relecture est utile lorsque vous souhaitez revoir une scène ou réécouter un dialogue que vous avez manqué.



### Remarque

Il se peut que vous ne puissiez pas utiliser la fonction de relecture pour certaines scènes.

## Verrouillage du plateau de lecture (Verrouillage enfants)

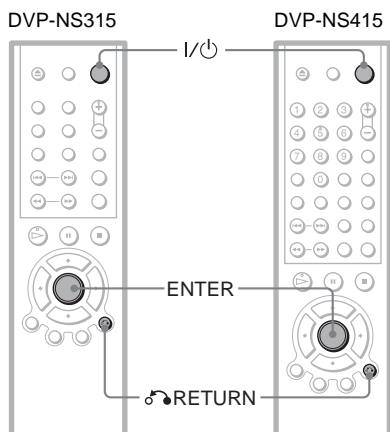
Vous pouvez verrouiller le plateau de lecture pour empêcher les enfants de l'ouvrir.





Alors que le lecteur est en mode de veille, appuyez sur  RETURN, ENTER, puis sur la touche  I/⏻ de la télécommande.

Le lecteur s'allume et l'indication "LOCKED" apparaît dans la fenêtre d'affichage du panneau frontal.

La touche  du lecteur et de la télécommande ne fonctionne pas lorsque le verrouillage enfants est actif.

### Pour déverrouiller le plateau de lecture

Alors que le lecteur est en mode de veille, appuyez sur  RETURN, ENTER, puis de nouveau sur la touche  I/⏻.

### Remarque

Même si vous sélectionnez "RÉINITIALISATION" dans le menu "RÉGLAGE" de la barre de commande (page 64), le plateau de lecture demeure verrouillé.

## Recherche d'un point spécifique sur un disque

(balayage, lecture au ralenti, recherche, arrêt sur image)

Vous pouvez localiser rapidement un point spécifique sur un disque en observant l'image en lecture normale ou au ralenti

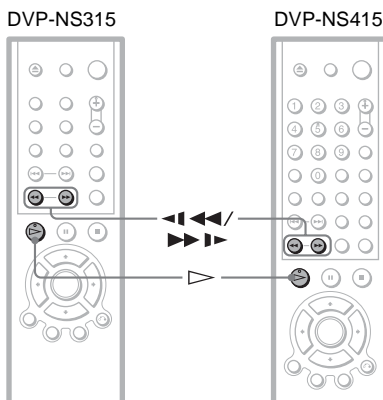

Molette de lecture (DVP-NS315)  
Molette de lecture multimode (DVP-NS415)



MODE CHANGE (DVP-NS415 uniquement)

### Remarque

Suivant les DVD/CD VIDÉO, il se peut que vous ne puissiez pas réaliser certaines des opérations décrites.

## Localisation rapide d'un point en lisant un disque en avance rapide ou retour rapide (balayage) **DVD VCD CD DATA-CD**

Appuyez sur la touche **<| <<|** ou **|>> |>** pendant la lecture d'un disque. Lorsque vous avez trouvé le point recherché, appuyez sur **>** pour revenir en vitesse normale. Chaque fois que vous appuyez sur **<| <<|** ou **|>> |>** pendant le balayage, la vitesse de lecture change. Trois vitesses sont possibles. L'affichage change comme suit à chaque pression de la touche :

Sens de lecture

×2▶ (DVD/CD uniquement) → 1▶▶ → 2▶▶▶



Sens inverse

×2◀ (DVD uniquement) → 1◀◀ → 2◀◀◀



La vitesse de lecture "×2▶"/"×2◀" est environ deux fois plus rapide que la vitesse normale. La vitesse de lecture "2▶▶"/"2◀◀◀" est supérieure à "1▶▶"/"1◀◀◀".

## Visualisation image par image (Lecture au ralenti) **DVD VCD**

Appuyez sur la touche **<| <<|** ou **|>> |>** pendant que le lecteur est en mode de pause. Pour revenir en vitesse normale, appuyez sur **>**.

Chaque fois que vous appuyez sur la touche **<| <<|** ou **|>> |>** pendant la lecture au ralenti, la vitesse de lecture change. Deux vitesses sont possibles. L'affichage change comme suit à chaque pression de la touche :

Sens de lecture

2▶▶ ↔ 1▶▶

Sens inverse (DVD uniquement)

2◀◀ ↔ 1◀◀

La vitesse de lecture "2▶▶"/"2◀◀" est inférieure à "1▶▶"/"1◀◀".

## Utilisation de la molette de lecture du lecteur (DVP-NS315 uniquement) **DVD VCD CD DATA-CD**

Il existe plusieurs manières de rechercher un point spécifique sur le disque à l'aide de la molette de lecture.

### Pour passer au chapitre, à la plage ou à la scène suivante

En cours de lecture, tournez brièvement la molette de lecture dans le sens des aiguilles d'une montre pour passer directement au chapitre, à la plage ou à la scène suivante. Tournez dans le sens contraire des aiguilles d'une montre pour passer directement au chapitre, à la plage ou à la scène précédente.

### Pour localiser un point rapidement (recherche)

En cours de lecture, tournez la molette de lecture et maintenez-la, dans le sens des aiguilles d'une montre pour localiser un point dans le sens de la lecture ou dans le sens contraire des aiguilles d'une montre pour localiser un point en sens inverse. Lorsque vous avez trouvé le point recherché, relâchez la molette pour revenir à la vitesse de lecture normale.

## Utilisation de la molette de lecture multimode du lecteur (DVP-NS415 uniquement) **DVD VCD CD DATA-CD**

Il existe plusieurs manières de rechercher un point spécifique sur le disque à l'aide de la touche MODE CHANGE.

### Pour passer au chapitre, à la plage ou à la scène suivante

En cours de lecture, et lorsque le témoin MODE CHANGE est éteint, tournez brièvement la molette de lecture multimode dans le sens des aiguilles d'une montre pour passer directement au chapitre, à la plage ou à la scène suivante. Tournez-la dans le sens contraire des aiguilles d'une montre pour passer directement au chapitre, à la plage ou à la scène précédente. (Vous pouvez effectuer la même opération lorsque le témoin MODE CHANGE s'allume en vert).



## Pour localiser un point rapidement (recherche)

En cours de lecture et lorsque le témoin MODE CHANGE est éteint, tournez la molette de lecture multimode et maintenez-la, dans le sens des aiguilles d'une montre pour localiser un point dans le sens de la lecture ou dans le sens contraire des aiguilles d'une montre pour localiser un point en sens inverse. Lorsque vous avez trouvé le point recherché, relâchez la molette pour revenir à la vitesse de lecture normale.

## Pour localiser un titre, un chapitre ou une plage spécifique

- 1 Appuyez à plusieurs reprises sur MODE CHANGE de manière à ce que le témoin s'allume en vert.
- 2 En cours de lecture, tournez la molette de lecture multimode dans le sens des aiguilles d'une montre et maintenez-la pour localiser des titres, chapitres ou plages en succession, ou dans le sens contraire des aiguilles d'une montre pour localiser des titres, chapitres ou plages dans le sens inverse.

## Lecture d'un disque image par image (Arrêt sur image) **DVD VCD**

- 1 Appuyez à plusieurs reprises sur MODE CHANGE de manière à ce que le témoin s'allume en orange.
- 2 Pendant la lecture, tournez la molette de lecture multimode dans le sens des aiguilles d'une montre pour passer à l'image suivante ou dans le sens contraire des aiguilles d'une montre pour passer à l'image précédente. Si vous tournez la molette et la maintenez, les images s'affichent l'une à la suite de l'autre.

## Reprise de la lecture à l'endroit où vous avez arrêté le disque (Reprise de la lecture/Reprise multi-disque)

Le lecteur mémorise le point où vous avez arrêté le disque.

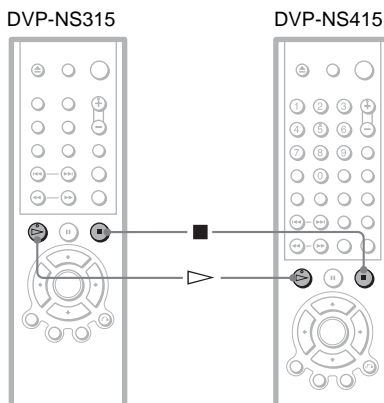

## Reprise de la lecture pour le disque en cours (Reprise de la lecture) **DVD VCD CD DATA-CD**

Le lecteur retrouve le point où vous avez arrêté le disque, même si vous avez mis le lecteur en mode de veille en appuyant sur I/⏻.

- 1 Lorsque vous lisez un disque, appuyez sur ■ pour arrêter la lecture. L'indication "RESUME" (reprise) apparaît dans la fenêtre d'affichage du panneau frontal.
- 2 Appuyez sur ▷. La lecture débute à l'endroit où le disque a été arrêté à l'étape 1.

### 🔔 Conseil

Pour reprendre la lecture depuis le début, appuyez deux fois sur ■, puis appuyez sur ▷.

## Remarques

- Le point d'arrêt de la lecture n'est plus gardé en mémoire lorsque :
  - vous modifiez le mode de lecture ;
  - vous modifiez les réglages du menu d'installation.
- vous ouvrez le plateau de lecture (DVP-NS315 uniquement).
- vous débranchez le cordon d'alimentation.
- Pendant la lecture d'un CD, le point où vous vous êtes arrêté est supprimé de la mémoire lorsque vous ouvrez le plateau de lecture ou lorsque vous débranchez le cordon d'alimentation.
- Pendant la lecture d'un DATA CD, le point où vous vous êtes arrêté est supprimé de la mémoire lorsque le lecteur passe en mode de veille, lorsque vous ouvrez le plateau de lecture ou lorsque vous débranchez le cordon d'alimentation.
- Cette fonction peut ne pas fonctionner pour certains disques.

## Enregistrement du point où vous avez arrêté le disque (Reprise multi-disque) (DVP-NS415 uniquement) **DVD** **VCD**

Le lecteur mémorise le point où vous avez arrêté le disque et reprend la lecture à partir du même point lorsque vous réinsérez le même disque. Cette fonction peut mémoriser les points de reprise de jusqu'à six disques DVD/CD VIDÉO, même si vous débranchez le cordon d'alimentation. Lorsque vous mémorisez un point de reprise de la lecture pour le septième disque, le point de reprise de la lecture du premier disque est supprimé de la mémoire.

### 🔔 Conseils

- Pour reprendre la lecture depuis le début, appuyez deux fois sur **■**, puis appuyez sur **▷**.
- Pour désactiver la fonction de reprise multi-disque, réglez "REPRISE MULTI-DISQUE" sur "NON" dans "RÉGLAGE PERSONNALISÉ" (page 67). La lecture reprend au point de reprise de la lecture, uniquement pour le disque en cours dans le lecteur.

## Remarques

- Le point d'arrêt de la lecture n'est plus gardé en mémoire lorsque :
  - vous modifiez le mode de lecture ;
  - vous modifiez les réglages du menu d'installation.
- Cette fonction peut ne pas fonctionner pour certains disques.

## Utilisation du menu DVD

### DVD

Un DVD est divisé en longues sections d'images ou de musique appelées "titres". Lorsque vous lisez un DVD comportant plusieurs titres, vous pouvez en sélectionner un à l'aide de la touche TOP MENU. Lorsque vous lisez des DVD qui vous permettent de sélectionner des paramètres comme la langue des sous-titres et la langue du son, sélectionnez-les à l'aide de la touche MENU.

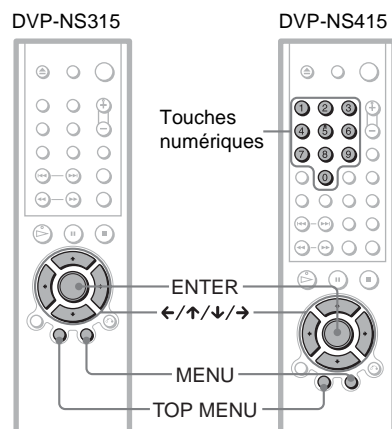

### 1 Appuyez sur TOP MENU ou sur MENU.

Le menu du disque apparaît à l'écran du téléviseur.

Le contenu du menu est différent d'un disque à l'autre.

### 2 Appuyez sur **←/↑/↓/→** pour sélectionner l'élément de contenu que vous souhaitez lire ou modifier.

Vous pouvez également utiliser les touches numériques pour sélectionner l'élément (DVP-NS415 uniquement).

### 3 Appuyez sur ENTER.

# Lecture de CD VIDÉO dotés de fonctions PBC

(Lecture PBC) **VCD**

La lecture PBC (commande de lecture) vous permet de lire des CD VIDÉO en mode interactif en suivant les menus affichés à l'écran du téléviseur.

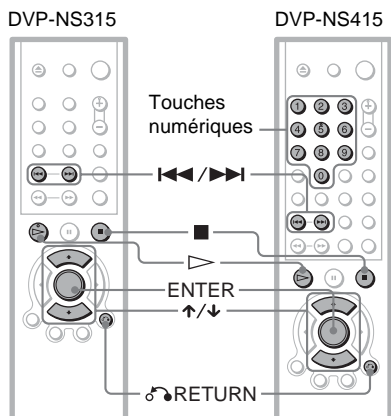

## 1 Démarrez la lecture d'un CD VIDÉO doté de fonctions PBC.

Le menu de votre sélection apparaît.

## 2 Sélectionnez le numéro de l'élément souhaité en appuyant sur $\uparrow/\downarrow$ .

Vous pouvez également utiliser les touches numériques pour sélectionner le numéro et la plage de l'élément (DVP-NS415 uniquement).

## 3 Appuyez sur ENTER.

## 4 Suivez les instructions du menu pour les opérations interactives.

Reportez-vous au mode d'emploi fourni avec le disque car les procédures peuvent différer selon les CD VIDÉO.

### Pour revenir au menu

Appuyez sur  $\hookrightarrow$  RETURN.

### Conseil

Pour utiliser le lecteur sans les fonctions PBC, appuyez sur  $\leftarrow/\rightarrow$  lorsque le lecteur est arrêté pour sélectionner une plage, puis sur  $\triangleright$  ou sur ENTER.

L'indication "Lecture sans PBC" apparaît à l'écran du téléviseur, puis la lecture continue débute. Il est impossible de lire des images fixes, par exemple un menu.

Pour revenir en lecture PBC, appuyez deux fois sur  $\blacksquare$  puis sur  $\triangleright$ .

### Remarque

Selon le CD VIDÉO, l'indication "Appuyez sur ENTER" de l'étape 3 peut être remplacée par l'indication "Appuyez sur SELECT" dans le mode d'emploi fourni avec le disque. Dans ce cas, appuyez sur  $\triangleright$ .

## Lecture d'une plage audio MP3 **DATA-CD**

Vous pouvez lire des DATA CD (CD-ROM, CD-R ou CD-RW) enregistrés au format MP3 (MPEG 1 couche audio 3).

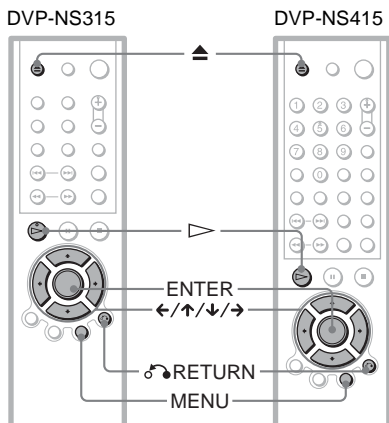

**1** Appuyez sur la touche **▲** et placez un DATA CD sur le plateau de lecture.

**2** Appuyez sur **▷**.

Le plateau de lecture se referme et le lecteur commence la lecture de la première plage audio MP3 du premier album du disque.

### Remarques

- Ce lecteur permet la lecture des plages audio MP3 enregistrées aux fréquences d'échantillonnage suivantes : 32 kHz, 44,1 kHz et 48 kHz.
- L'ordre de lecture peut être différent de l'ordre de montage. Pour plus de détails, reportez-vous à la section "Ordre de lecture des plages audio MP3" ci-dessous.

## Sélection d'un album et d'une plage

**1** Appuyez sur MENU.

La liste des albums MP3 enregistrés sur le DATA CD s'affiche.

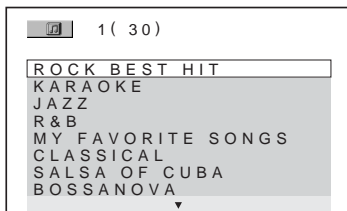

**2** Sélectionnez un album en appuyant sur **↑/↓**, puis appuyez sur **ENTER**.  
La liste des plages de l'album s'affiche.

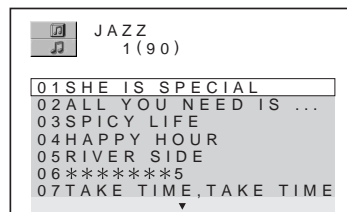

**3** Sélectionnez une plage en appuyant sur **↑/↓**, puis appuyez sur **ENTER**.

La lecture de la plage sélectionnée commence.

Lors de la lecture d'une plage ou d'un album, son titre apparaît en grisé.

**Pour passer à la plage suivante ou précédente**

Appuyez sur la touche **→** ou **←**.

**Pour revenir à l'affichage précédent**

Appuyez sur **↶** RETURN.

**Pour désactiver l'affichage**

Appuyez sur MENU.

### Remarques

- Seules les lettres de l'alphabet et les chiffres peuvent être utilisés pour les noms d'album ou de plage. Tout autre signe apparaît sous la forme d'une astérisque.
- Il est impossible d'afficher les étiquettes ID3.

## A propos des plages audio MP3

Vous pouvez lire des plages audio MP3 sur des disques CD-ROM, CD-R ou CD-RW. Cependant, les disques doivent être enregistrés conformément à la norme ISO9660 niveau 1 ou 2 ou au format Joliet pour que le lecteur puisse reconnaître les plages.

Vous pouvez également lire des disques enregistrés en multi-session.

Reportez-vous aux directives de l'appareil CD-R/RW ou du logiciel d'enregistrement (non fournis) pour plus de détails sur le format d'enregistrement.

### Pour lire un CD multi-session

Ce lecteur peut lire un CD multi-session lorsqu'une plage audio MP3 est placée dans la première session. Toutes les plages audio MP3 suivantes qui ont été enregistrées dans des sessions ultérieures peuvent également être lues.

Lorsque des plages audio et des images aux formats CD audio ou CD vidéo sont enregistrées dans la première session, seule la première session est lue.

### Remarques

- Si vous attribuez l'extension de fichier ".MP3" à des données qui ne sont pas de format MP3, le lecteur ne peut pas reconnaître les données correctement et émet un bruit de fort volume qui risque d'endommager vos enceintes.
- Le lecteur ne peut pas lire de plages audio de format MP3PRO.

## Ordre de lecture des plages audio MP3

L'ordre de lecture des albums et des plages enregistrés sur un DATA CD est le suivant :

### ◆ Structure du contenu du disque

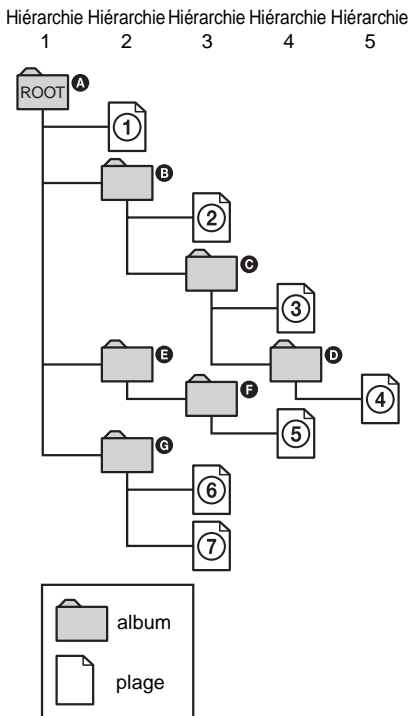

Lorsque vous insérez un DATA CD et appuyez sur la touche  $\triangleright$ , les plages numérotées sont lues séquentiellement, à partir de ① jusqu'à ⑦. Tous les sous-albums ou plages de l'album sélectionné ont priorité sur l'album suivant dans la même hiérarchie ; (p. ex. C contient D, donc, ④ est lue avant ⑤.)

Lorsque vous appuyez sur MENU et que la liste des albums MP3 s'affiche (page 36), les albums se présentent dans l'ordre suivant : A → B → C → D → F → G. Les albums qui ne contiennent aucune plage (p. ex. l'album E) n'apparaissent pas dans la liste.

### 🔑 Conseils

- Si vous ajoutez des numéros (01, 02, 03, etc.) au début des noms de fichiers des plages, ces dernières sont ensuite lues dans cet ordre.
- Étant donné qu'un disque comportant de nombreuses hiérarchies exige un délai plus long avant le début de la lecture, placez plutôt vos albums dans les deux premières hiérarchies.

## Remarques

- Selon le logiciel utilisé pour l'enregistrement du DATA CD, l'ordre de lecture peut être différent de celui de l'illustration ci-dessus.
- L'ordre de lecture ci-dessus peut ne pas s'appliquer s'il y a plus de 200 albums et plages sur le DATA CD.
- Le lecteur peut reconnaître jusqu'à 100 albums (le lecteur compte uniquement les albums, y compris les albums ne comprenant aucune plage audio MP3). Le lecteur ne peut pas lire les albums suivant les 100 premiers albums. Parmi les 100 premiers albums, le lecteur ne peut pas lire plus de 200 albums et plages combinés.

## Diverses fonctions du mode de lecture (lecture programmée, lecture aléatoire, lecture répétée, lecture répétée A-B)

Vous pouvez régler les modes de lecture suivants :

- Lecture programmée (page 38)
- Lecture aléatoire (page 40)
- Lecture répétée (page 41)
- Lecture répétée A-B (page 42)

## Remarque

Le mode de lecture est annulé lorsque :

- vous ouvrez le plateau de lecture.
- vous faites passer le lecteur en mode de veille en appuyant sur la touche I/⏻.

## Création de votre propre programme (Lecture programmée) DVD VCD CD

Vous pouvez lire le contenu d'un disque dans l'ordre souhaité en organisant l'ordre des titres, des chapitres ou des plages du disque afin de créer votre propre programme. Vous pouvez programmer jusqu'à 99 titres, chapitres et plages.

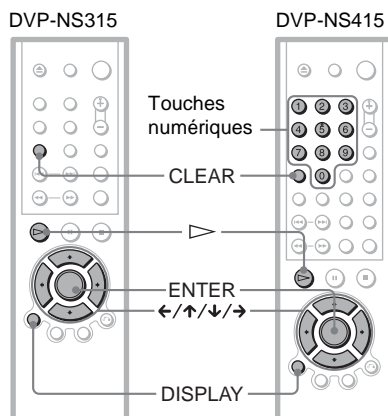

# 1 Appuyez deux fois sur DISPLAY alors que le lecteur est en mode d'arrêt.

La barre de commande ci-dessous s'affiche.

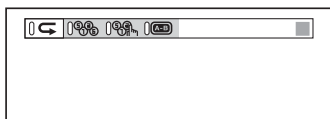

# 2 Appuyez sur ←/→ pour sélectionner PROGRAMMÉE, puis appuyez sur ENTER.

L'indication "PLAGE" est affichée lors de la lecture d'un CD VIDÉO ou d'un CD.

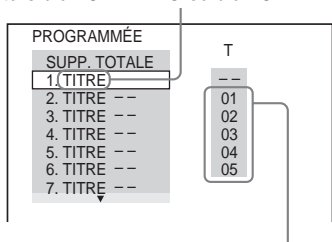

Plages ou titres enregistrés sur un disque

# 3 Appuyez sur →.

Le curseur se déplace vers le titre ou la page dans la colonne "T" (ici, "01").

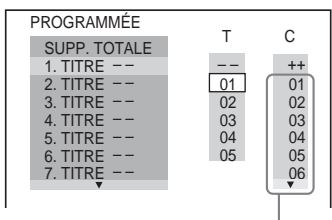

Chapitres enregistrés sur un disque

# 4 Sélectionnez le titre, le chapitre ou la page à programmer.

## ◆ Lorsque vous lisez un DVD

Par exemple, sélectionnez le chapitre "03" du titre "02".

Appuyez sur ↑/↓ pour sélectionner "02" sous "T" puis appuyez sur ENTER. Vous pouvez également utiliser les touches numériques pour sélectionner le numéro (DVP-NS415 uniquement).

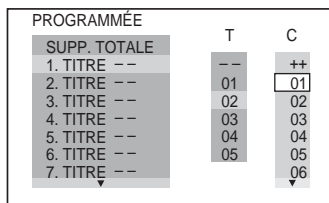

Appuyez ensuite sur ↑/↓ pour sélectionner "03" sous "C", puis appuyez sur ENTER. Vous pouvez également utiliser les touches numériques pour sélectionner le numéro (DVP-NS415 uniquement).

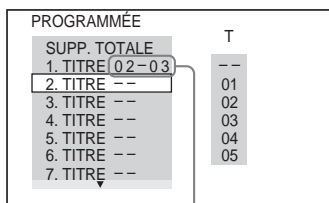

Titre et chapitre sélectionnés

## ◆ Lorsque vous lisez un CD VIDÉO ou un CD

Par exemple, sélectionner la page "02".

Appuyez sur ↑/↓ pour sélectionner "02" sous "T", puis appuyez sur ENTER.

Page sélectionnée

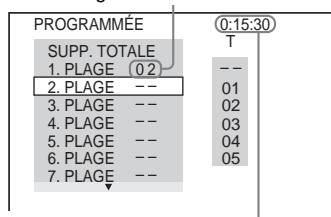

Durée totale des pages programmées

# 5 Pour programmer d'autres titres, chapitres ou pages, répétez les étapes 3 et 4.

Les titres, chapitres et pages programmés sont affichés dans l'ordre de leur sélection.

# 6 Appuyez sur ▷ pour démarrer la lecture programmée.

La lecture programmée commence.

Lorsque le programme est terminé, vous pouvez redémarrer le même programme en appuyant sur  $\triangleright$ .

### Pour arrêter la lecture programmée

Appuyez sur CLEAR.

### Pour désactiver l'affichage

Appuyez plusieurs fois sur DISPLAY jusqu'à ce que l'affichage s'éteigne.

### Pour modifier ou annuler un programme

- 1 Suivez les étapes 1 et 2 de la section "Création de votre propre programme (Lecture programmée)".
- 2 Sélectionnez le numéro de programme du titre, du chapitre ou de la plage que vous souhaitez modifier ou annuler en appuyant sur les touches  $\uparrow/\downarrow$ , puis appuyez sur  $\rightarrow$ . Vous pouvez également utiliser les touches numériques pour sélectionner le numéro (DVP-NS415 uniquement).
- 3 Suivez l'étape 4 pour recommencer la programmation. Pour annuler un programme, sélectionnez "--" sous "T", puis appuyez sur ENTER.

### Pour annuler tous les titres, chapitres et plages dans l'ordre programmé

- 1 Suivez les étapes 1 et 2 de la section "Création de votre propre programme (Lecture programmée)".
- 2 Appuyez sur  $\uparrow$  et sélectionnez "SUPP. TOTALE".
- 3 Appuyez sur ENTER.

#### Conseil

Vous pouvez commander la lecture répétée ou la lecture aléatoire des titres, chapitres ou plages programmés. Pendant la lecture programmée, suivez les étapes de la section "Lecture répétée" (page 41) ou "Lecture aléatoire" (page 40).

## Lecture dans un ordre quelconque (Lecture aléatoire)

**DVD VCD CD**

Le lecteur peut "mélanger" des titres, des chapitres ou des plages et les lire dans un ordre aléatoire. Des lectures aléatoires successives peuvent donner un ordre de lecture différent.

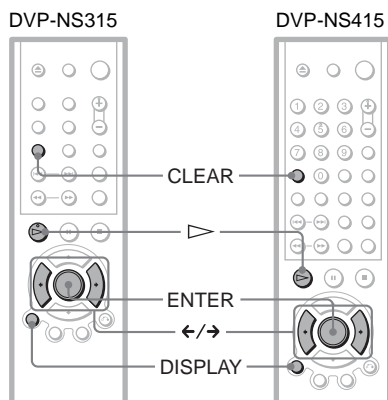

- 1 Appuyez sur DISPLAY pendant la lecture.

La barre de commande ci-dessous s'affiche.

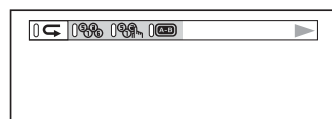

- 2 Appuyez sur les touches  $\leftarrow/\rightarrow$  pour sélectionner  (ALÉATOIRE), puis appuyez à plusieurs reprises sur ENTER pour sélectionner l'élément à lire de manière aléatoire.

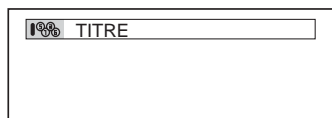

#### ◆ Lorsque vous lisez un DVD

- TITRE
- CHAPITRE



- ◆ Lorsque vous lisez un CD VIDÉO ou un CD
  - PLAGE
- ◆ Lorsque la lecture programmée est activée
  - OUI : Lecture aléatoire de titres, de chapitres ou de plages sélectionnés dans la lecture programmée.

### Pour revenir à une lecture normale

Appuyez sur la touche CLEAR ou sélectionnez "NON" à l'étape 2.

### Pour désactiver la barre de commande

Appuyez plusieurs fois sur DISPLAY jusqu'à ce que la barre de commande soit désactivée.

### Conseils

- Vous pouvez activer la lecture aléatoire lorsque le lecteur est arrêté. Après avoir sélectionné "ALÉATOIRE", appuyez sur ▷. La lecture aléatoire démarre.
- Il est possible de lire jusqu'à 200 chapitres d'un disque dans un ordre aléatoire lorsque "CHAPITRE" est sélectionné.

## Lecture en boucle (Lecture répétée) DVD VCD CD DATA-CD

Vous pouvez lire tous les titres ou toutes les plages d'un disque ou le même titre, chapitre ou plage de façon répétée.

Il est possible combiner le mode de lecture aléatoire et le mode de lecture programmée.

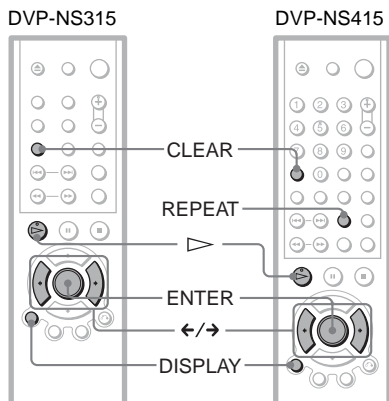

## 1 Appuyez sur DISPLAY pendant la lecture.

La barre de commande ci-dessous s'affiche.

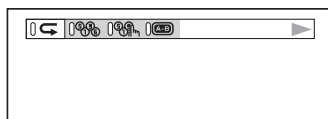

## 2 Appuyez sur les touches </> pour sélectionner ◀▶ (RÉPÉTER), puis appuyez à plusieurs reprises sur ENTER pour sélectionner l'élément à répéter.

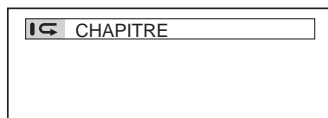

### ◆ Lorsque vous lisez un DVD

- DISQUE : répète tous les titres.
- TITRE : répète le titre en cours du disque.
- CHAPITRE : répète le chapitre en cours.

### ◆ Lorsque vous lisez un CD VIDÉO ou un CD

- DISQUE : répète toutes les plages.
- PLAGE : répète la plage en cours.

### ◆ Lorsque vous lisez un DATA CD (audio MP3)

- DISQUE : répète tous les albums.
- ALBUM : répète l'album en cours.
- PLAGE : répète la plage en cours.

### ◆ Lorsque la lecture programmée ou la lecture aléatoire est activée

- OUI : répète la lecture programmée ou la lecture aléatoire.

### Pour revenir à une lecture normale

Appuyez sur la touche CLEAR ou sélectionnez "NON" à l'étape 2.

### Pour désactiver la barre de commande

Appuyez plusieurs fois sur DISPLAY jusqu'à ce que la barre de commande soit désactivée.

## 🔔 Conseils

- Vous pouvez activer la lecture répétée lorsque le lecteur est arrêté. Après avoir sélectionné le paramètre "RÉPÉTER", appuyez sur ▷. La lecture répétée démarre.
- Vous pouvez sélectionner directement la lecture "RÉPÉTER" en appuyant sur la touche REPEAT (DVP-NS415 uniquement).

## Répétition d'une partie spécifique du disque (Lecture répétée A-B) **DVD VCD CD**

Vous pouvez lire une partie spécifique d'un titre, d'un chapitre ou d'une plage de façon répétée. (Cette fonction est utile lorsque vous souhaitez mémoriser des paroles, etc.)

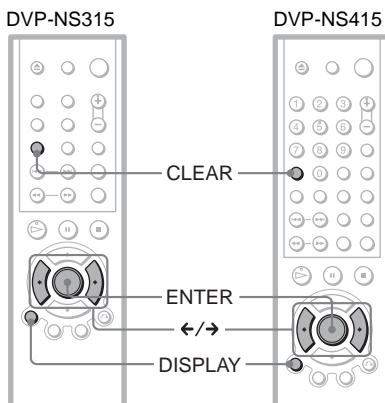

### 1 Appuyez sur DISPLAY pendant la lecture.

La barre de commande ci-dessous s'affiche.

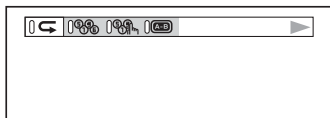

### 2 Appuyez sur ←/→ pour sélectionner **DVD** (A-B RÉPÉTER).

### 3 Pendant la lecture, appuyez sur ENTER lorsque vous trouvez le point de départ (point A) de la partie à répéter.

Le point de départ (point A) est défini.

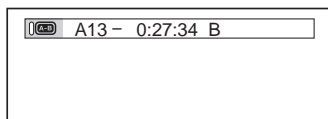

### 4 Appuyez de nouveau sur ENTER lorsque vous atteignez le point final (point B).

Les points définis sont affichés et le lecteur commence à répéter cette partie spécifique.

#### Pour revenir à une lecture normale

Appuyez sur CLEAR.

#### Pour désactiver la barre de commande

Appuyez plusieurs fois sur DISPLAY jusqu'à ce que la barre de commande soit désactivée.

#### Remarque

Si vous réglez la fonction de lecture répétée A-B, les réglages de lecture aléatoire, répétée et programmée sont annulés.

## Recherche d'un titre, d'un chapitre, d'une plage, d'un index ou d'une scène (mode de recherche)

**DVD VCD CD DATA-CD**

Vous pouvez effectuer une recherche par titre ou par chapitre sur un DVD et une recherche par plage, index ou scène sur un CD VIDÉO/CD. Chaque titre et plage d'un disque étant identifiés par un numéro unique, vous pouvez sélectionner le titre ou la plage souhaités en saisissant son numéro. Vous pouvez également rechercher une scène à l'aide du code temporel.

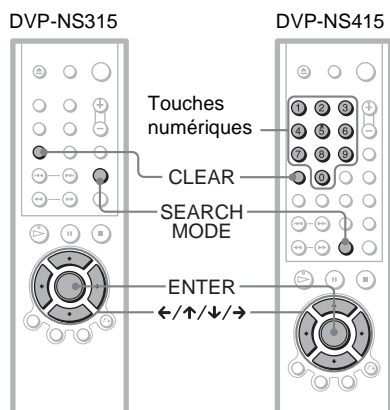

### 1 Appuyez sur SEARCH MODE.

La fenêtre ci-dessous s'affiche. "-- (\*\*)" s'affiche à côté de l'icône (\*\* correspond à un numéro).

Le chiffre entre parenthèses indique le nombre total de titres, de plages, d'index, de scènes, etc., du disque.

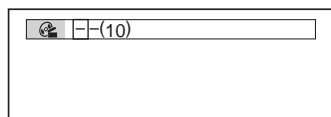

### 2 Appuyez sur SEARCH MODE plusieurs fois pour sélectionner la méthode de recherche.

◆ Lorsque vous lisez un DVD

(TITRE), (CHAPITRE), (TEMPS/TEXTE) ou (SAISIE DE NUMERO)

Sélectionnez "TEMPS/TEXTE" pour rechercher un point de départ par son code temporel.

◆ Lorsque vous lisez un CD VIDÉO

(PLAGE) ou (INDEX)

◆ Lorsque vous lisez un CD VIDÉO en lecture PBC

(SCÈNE)

◆ Lorsque vous lisez un CD

(PLAGE) ou (INDEX)

◆ Lorsque vous lisez un DATA CD (audio MP3)

(ALBUM) ou (PLAGE)

### 3 Sélectionnez le numéro de titre, de plage, de scène, le code temporel souhaités, etc., en appuyant sur ↑/↓ pour saisir le chiffre, puis sur ←/→ pour déplacer le curseur.

Par exemple, pour rechercher une scène commençant à 2 heures, 10 minutes et 20 secondes après le début, sélectionnez "TEMPS/TEXTE" à l'étape 2 et saisissez "2:10:20". Vous pouvez également saisir un numéro à l'aide des touches numériques (DVP-NS415 uniquement).

Si vous faites une erreur

Annulez le numéro en appuyant sur CLEAR, puis sélectionnez un autre numéro.

## 4 Appuyez sur ENTER.

La lecture démarre au numéro sélectionné.

---

### **Conseils**

- Si vous devez saisir un chiffre en cours de lecture, sélectionnez "SAISIE DE NUMERO" à l'étape 2.
- Lorsque l'affichage est désactivé, vous pouvez rechercher un chapitre (DVD) ou une plage (CD) en appuyant sur les touches numériques, puis sur ENTER (DVP-NS415 uniquement).

## Visualisation des informations relatives au disque

# Vérification du temps de lecture et de la durée restante

**DVD VCD CD DATA-CD**

Vous pouvez vérifier le temps de lecture et la durée restante du titre, du chapitre ou de la plage en cours. Il est également possible de vérifier les informations textuelles du DVD/CD ou les noms de plage (audio MP3) enregistrés sur le disque.

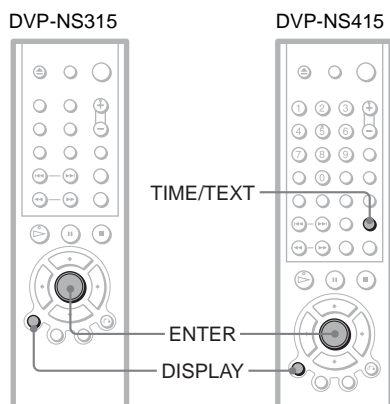

- 1 Appuyez plusieurs fois sur **DISPLAY** pendant la lecture, jusqu'à ce que (TEMPS/TEXTE) s'affiche.

Numéro de titre, de plage (CD/CD VIDÉO), de scène ou d'album.

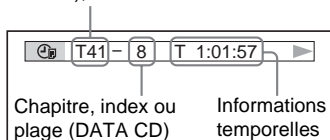

- 2 Appuyez plusieurs fois sur **ENTER** pour modifier les informations temporelles.

L'affichage et le type d'informations temporelles que vous pouvez modifier dépendent du disque en cours de lecture.

### ◆ Lorsque vous lisez un DVD

- T \*\*:\*\*:\*\*  
Temps de lecture du titre en cours
- T-\*\*:\*\*:\*\*  
Durée restante du titre en cours
- C \*\*:\*\*:\*\*  
Temps de lecture du chapitre en cours
- C-\*\*:\*\*:\*\*  
Durée restante du chapitre en cours

### ◆ Lorsque vous lisez un CD VIDÉO (Avec fonctions PBC)

- \*\*:\*\*:\*\*  
Temps de lecture de la scène en cours

### ◆ Lorsque vous lisez un CD VIDÉO (sans fonctions PBC) ou un CD

- T \*\*:\*\*:\*\*  
Temps de lecture de la plage en cours
- T-\*\*:\*\*:\*\*  
Durée restante de la plage en cours
- D \*\*:\*\*:\*\*  
Temps de lecture du disque en cours
- D-\*\*:\*\*:\*\*  
Durée restante du disque en cours

### ◆ Lorsque vous lisez un DATA CD (audio MP3)

- \*\*:\*\*:\*\*  
Temps de lecture de la plage en cours

Visualisation des informations relatives au disque

### Pour désactiver la barre de commande

Appuyez plusieurs fois sur **DISPLAY** jusqu'à ce que la barre de commande soit désactivée.

## Affichage des informations textuelles d'un DVD/CD ou des noms de plages (audio MP3)

Appuyez plusieurs fois sur ENTER à l'étape 2 pour afficher le texte enregistré sur un DVD, un CD ou un DATA CD

Le texte d'un DVD ou d'un CD ne s'affiche que lorsque des informations textuelles sont enregistrées sur le disque. Vous ne pouvez pas modifier ce texte. Si le disque ne contient aucune texte, l'indication "NO TEXT" (pas de texte) s'affiche.

Pour les DATA CD, seul le nom de la plage audio MP3 s'affiche.

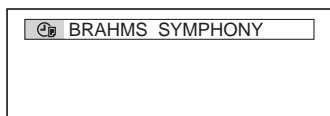

## Affichage des informations dans la fenêtre d'affichage du panneau frontal

Les informations temporelles et textuelles s'affichant à l'écran du téléviseur peuvent également apparaître dans l'affichage du panneau frontal. Lorsque vous modifiez les informations temporelles à l'écran du téléviseur, les informations affichés sur le panneau frontal changent tel qu'indiqué ci-dessous.

### Lorsque vous lisez un DVD

Temps de lecture du titre en cours

T 103:24



Durée restante du titre en cours

T- 1:15:36



Temps de lecture du chapitre en cours

C 0:22:30



Durée restante du chapitre en cours

C-0:13:20



Texte

SONY HI



Numéros du titre et du chapitre en cours

T 16 8

(retour automatique au début)

### Lorsque vous lisez un DATA CD (audio MP3)

Temps de lecture et numéro de la plage en cours

6 2:25



Nom de la plage

0 IHAPPY

## Lorsque vous lisez un CD VIDÉO (sans fonctions PBC) ou un CD

Temps de lecture et numéro de la plage en cours

3 225



Durée restante de la plage en cours

3 - 150



Temps de lecture du disque

32:12



Durée restante du disque

-20:18



Texte

SONY HI



Numéro de l'index et de la plage en cours

3 1

(retour automatique au début)

### 💡 Conseils

- Le numéro de la scène ou la durée restante apparaissent lorsque vous lisez des CD VIDÉO avec fonctions PBC.
- Les longs textes qui ne peuvent être affichés sur une seule ligne défilent de droite à gauche dans l'affichage du panneau frontal.
- Vous pouvez également afficher les informations temporelles et textuelles en appuyant plusieurs fois sur TIME/TEXT (DVP-NS415 uniquement).

### Remarques

- Selon le type de disque en lecture, le texte des DVD/CD ou le nom de plage peuvent ne pas s'afficher.
- Le lecteur peut uniquement afficher le texte de premier niveau du DVD/CD, tel que le nom ou le titre du disque.
- Le temps de lecture des plages audio MP3 peut ne pas s'afficher correctement.

## Modification du son

**DVD VCD CD DATA-CD**

Si le DVD est enregistré selon plusieurs formats audio (PCM, Dolby Digital ou DTS), vous pouvez modifier la sélection du format audio. Si le DVD contient plusieurs plages de langues différentes, vous pouvez également changer la langue de lecture.

Sur des CD, des DATA CD ou des CD VIDÉO, vous pouvez sélectionner le son du canal gauche ou du canal droit et écouter le son du canal sélectionné simultanément via les enceintes gauche et droite. Par exemple, sur un disque comportant une chanson avec la partie vocale sur le canal droit et la partie instrumentale sur le canal gauche, vous pouvez écouter la partie instrumentale à partir des deux enceintes en sélectionnant le canal gauche.

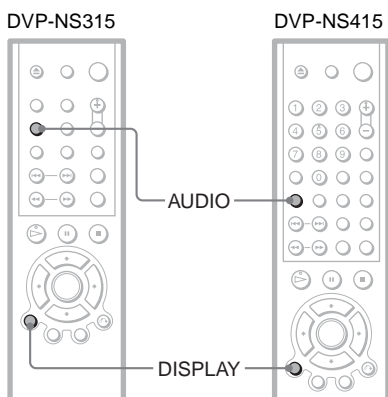

### 1 Appuyez sur AUDIO pendant la lecture.

La fenêtre ci-dessous s'affiche. Le chiffre entre parenthèses indique le nombre total de signaux audio disponibles.

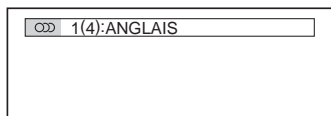

### 2 Appuyez sur AUDIO plusieurs fois pour sélectionner le signal audio souhaité.

◆ Lorsque vous lisez un DVD

Les langues que vous pouvez sélectionner diffèrent suivant les DVD. Si 4 chiffres sont affichés, ils représentent le code de la langue. Reportez-vous à "Liste des codes de langue" à la page 75 pour voir quelle langue le code représente. Lorsque la même langue est affichée deux ou plusieurs fois, le DVD est enregistré sous plusieurs formats audio.

◆ Lorsque vous lisez un CD VIDÉO, un CD ou un DATA CD (audio MP3)

Le réglage par défaut est souligné.

- STÉRÉO: son stéréo standard
- 1/G : son du canal gauche (mono)
- 2/D : son du canal droit (mono)

## Vérification du format du signal audio **DVD**

Si vous appuyez plusieurs fois sur DISPLAY pendant la lecture, le format du signal audio en cours de lecture (Dolby Digital, DTS, PCM, etc.) s'affiche tel qu'indiqué ci-dessous.

### Exemple :

Dolby Digital 5,1 canaux :

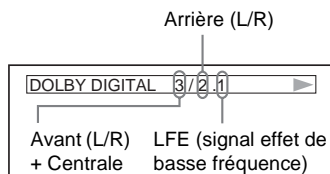

### À propos des signaux audio

Les signaux audio enregistrés sur un disque contiennent les éléments sonores (canaux) indiqués ci-dessous. Le son de chaque canal est émis par une enceinte distincte.

- Frontale gauche (L)
- Frontale droite (R)
- Centrale
- Arrière gauche (L)
- Arrière droite (R)



- Arrière (mono) : il peut s'agir soit des signaux traités par le décodeur Dolby Surround, soit des signaux mono arrière du système Dolby Digital.
- LFE (signal effet de basse fréquence)

### Remarque

Si "DTS" est réglé sur "NON" dans "RÉGLAGE AUDIO", l'option de sélection de la plage DTS n'apparaît pas à l'écran, même si le disque contient des plages DTS (page 69).

## Réglages TV Virtual Surround (TVS) **DVD**

Lorsque vous raccordez un téléviseur stéréo ou deux enceintes frontales, la fonction TVS (TV Virtual Surround) vous permet de profiter des effets du son surround en utilisant l'imagerie sonore pour créer des enceintes arrière virtuelles à partir du son des enceintes frontales (L : gauche, R : droite), sans utiliser d'enceintes arrière réelles. La fonction TVS a été mise au point par Sony afin de permettre, à domicile, la reproduction du son surround avec un simple téléviseur stéréo.

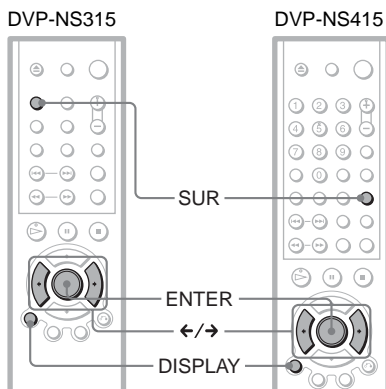

Réglages du son

### 1 Appuyez deux fois sur DISPLAY pendant la lecture.

La barre de commande ci-dessous s'affiche.



## 2 Appuyez sur les touches ←/→ pour sélectionner (SURROUND), puis appuyez à plusieurs reprises sur ENTER pour sélectionner l'un des paramètres audio TVS.

Chaque paramètre est expliqué dans les pages suivantes.

- TVS DYNAMIQUE
- TVS LARGE
- TVS NUIT
- TVS STANDARD

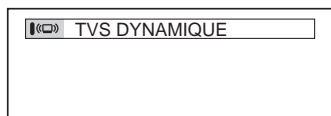

### Pour annuler le réglage

Sélectionnez "NON" à l'étape 2.

### Pour désactiver la barre de commande

Appuyez plusieurs fois sur DISPLAY jusqu'à ce que la barre de commande soit désactivée.

#### ◆TVS DYNAMIQUE

Permet de créer des enceintes arrière virtuelles à partir du son des enceintes avant (L, R), sans utiliser d'enceintes arrière réelles (voir l'illustration ci-dessous).

Ce mode est efficace lorsque la distance entre les enceintes frontales L et R est réduite, par exemple dans le cas d'enceintes intégrées à un téléviseur stéréo.

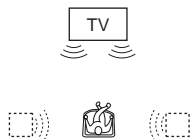

#### ◆TVS LARGE

Permet de créer des enceintes arrière virtuelles à partir du son des enceintes avant (L, R), sans utiliser d'enceintes arrière réelles. Les enceintes virtuelles sont illustrées ci-dessous.

Ce mode est efficace lorsque la distance entre les enceintes frontales L et R est réduite, par exemple dans le cas d'enceintes intégrées à un téléviseur stéréo.

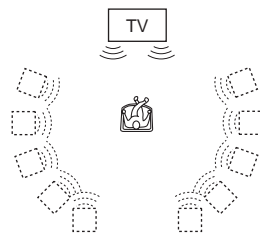

#### ◆TVS NUIT

Les sons de forte amplitude, tels que les explosions, sont éliminés, mais les sons de plus faible amplitude ne sont pas modifiés. Cette caractéristique est utile lorsque vous souhaitez bien entendre les dialogues et les effets surround du mode "TVS LARGE", mais que vous devez régler le son à un volume faible.

#### ◆TVS STANDARD

Permet de créer des enceintes arrière virtuelles à partir des enceintes frontales (L, R) sans utiliser d'enceintes arrière réelles. Les enceintes virtuelles sont reproduites comme illustré ci-dessous. Utilisez ce réglage lorsque vous souhaitez utiliser le mode TVS avec 2 enceintes séparées.

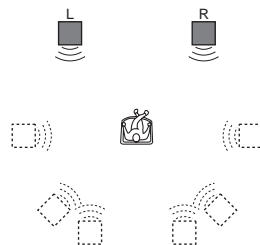

L : Enceinte frontale (gauche)

R : Enceinte frontale (droite)

 : Enceinte virtuelle

#### 💡 Conseil

Vous pouvez également modifier ce réglage en appuyant plusieurs fois sur la touche SUR (ou sur la touche SURROUND du lecteur).

#### Remarques

- Lorsque les signaux lus ne comportent pas de signal pour les enceintes arrière, les effets surround peuvent être difficiles à percevoir.

- Lorsque vous sélectionnez l'un des modes TVS, désactivez le réglage surround du téléviseur ou de l'amplificateur (récepteur) raccordé.
- Centrez votre position d'écoute par rapport aux enceintes et assurez-vous que les enceintes se trouvent dans un environnement similaire.
- Le mode "TVS NUIT" fonctionne seulement avec les disques Dolby Digital. Toutefois, les disques n'ont pas tous le même comportement vis-à-vis de la fonction "TVS NUIT".

## Commutation des angles

**DVD**

Si plusieurs angles sont enregistrés sur le DVD pour une scène, l'indication "003" apparaît dans la fenêtre d'affichage du panneau frontal. Cela signifie que vous pouvez modifier l'angle d'observation.

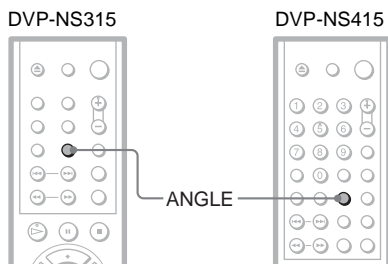

### 1 Appuyez sur ANGLE pendant la lecture.

Le numéro d'angle apparaît dans la fenêtre d'affichage.  
Le numéro entre parenthèses indique le nombre total d'angles disponibles.

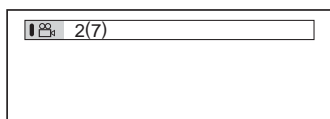

### 2 Appuyez sur la touche ANGLE à plusieurs reprises pour sélectionner un numéro d'angle.

La scène change à l'angle sélectionné.

#### Remarque

Suivant les DVD, il se peut que vous ne puissiez pas commuter les angles, même si plusieurs angles sont enregistrés sur le DVD.

## Affichage des sous-titres **DVD**

Si des sous-titres ont été enregistrés sur les disques, vous pouvez les modifier, les activer ou les désactiver à tout moment pendant la lecture d'un DVD.

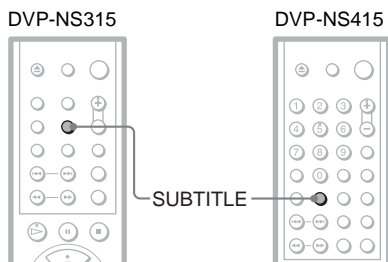

### 1 Appuyez sur SUBTITLE pendant la lecture.

La fenêtre ci-dessous s'affiche.  
Le numéro entre parenthèses indique le nombre total de sous-titres disponibles.

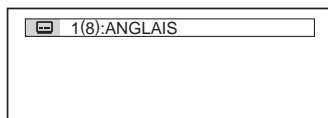

### 2 Appuyez sur la touche SUBTITLE à plusieurs reprises pour sélectionner la langue.

Les langues que vous pouvez sélectionner diffèrent suivant les DVD.  
Si 4 chiffres sont affichés, ils représentent le code de la langue.  
Reportez-vous à "Liste des codes de langue" à la page 75 pour voir quelle langue le code représente.

**Pour désactiver l'affichage des sous-titres**  
Sélectionnez "NON" à l'étape 2.

## Remarque

Selon le type de DVD, il se peut que vous ne puissiez pas modifier l'affichage des sous-titres, même si plusieurs langues sont enregistrées sur le DVD. Il se peut aussi que vous ne puissiez pas en désactiver l'affichage.

## Réglage de la qualité de l'image (BNR) **DVD VCD**

La fonction Block Noise Reduction (BNR) règle la qualité de l'image en réduisant les "parasites" ou les effets de mosaïque qui apparaissent à l'écran de votre téléviseur.

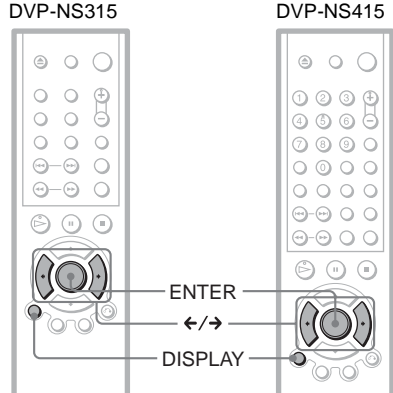

- 1 Appuyez deux fois sur DISPLAY pendant la lecture.**

La barre de commande ci-dessous s'affiche.



- 2 Appuyez sur la touche ←/→ pour sélectionner  (BNR), puis appuyez à plusieurs reprises sur ENTER pour sélectionner un niveau de réduction des parasites.**



- 1 : réduit les “parasites”.
- 2 : réduit les “parasites” à un coefficient supérieur à 1.
- 3 : réduit les “parasites” à un coefficient supérieur à 2.

### Pour annuler le réglage “BNR”

Sélectionnez “NON” à l’étape 2.

### Pour désactiver la barre de commande

Appuyez plusieurs fois sur DISPLAY jusqu’à ce que la barre de commande soit désactivée.

### Remarques

- Si les contours des images sur votre écran deviennent flous, réglez “BNR” sur “NON”.
- Suivant le disque ou la scène, l’effet “BNR” peut être difficile à percevoir.

## Réglage de l’image de lecture (MODE

### PERSONNALISATION IMAGE)

#### DVD VCD

Vous pouvez régler le signal vidéo du DVD ou du CD VIDÉO à partir du lecteur afin d’obtenir la qualité d’image souhaitée. Sélectionnez le paramètre le mieux adapté au programme que vous regardez.

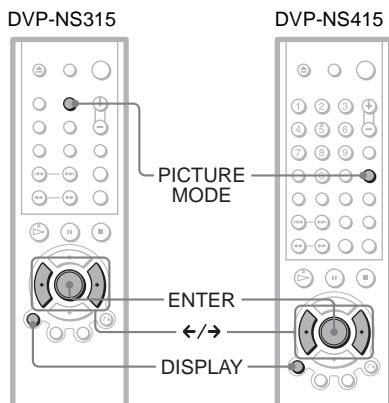

### 1 Appuyez deux fois sur DISPLAY pendant la lecture.

La barre de commande ci-dessous s’affiche.

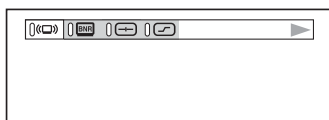

### 2 Appuyez sur la touche </> pour sélectionner [MODE] (MODE PERSONNALISATION IMAGE), puis appuyez à plusieurs reprises sur ENTER pour sélectionner le réglage souhaité.

Le réglage par défaut est souligné.

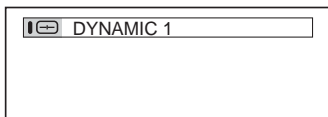

- **STANDARD** : affiche une image standard.
- **DYNAMIQUE 1** : donne une image dynamique accentuée en augmentant le contraste de l'image et l'intensité des couleurs.
- **DYNAMIQUE 2** : donne une image plus dynamique que DYNAMIQUE 1 en augmentant encore plus le contraste de l'image et l'intensité des couleurs.
- **CINEMA 1** : renforce les détails des zones sombres en augmentant le niveau de noir.
- **CINEMA 2** : les couleurs blanches s'éclaircissent, les couleurs noires deviennent plus riches et le contraste des couleurs est augmenté.

### Pour désactiver la barre de commande

Appuyez plusieurs fois sur DISPLAY jusqu'à ce que la barre de commande soit désactivée.

### Conseils

- L'option "CINEMA 1" ou "CINEMA 2" est recommandée lorsque vous regardez un film.
- Vous pouvez également sélectionner le réglage "MODE PERSONNALISATION IMAGE" en appuyant à plusieurs reprises sur PICTURE MODE.

## Amélioration de l'image de lecture (OPTIMISEUR VIDÉO NUMÉRIQUE)

(DVP-NS415)

uniquement) **DVD** **VCD**

La fonction Optimiseur vidéo numérique (DVE) permet d'améliorer la netteté et la précision de l'image en accentuant le contour des images à l'écran du téléviseur. Cette fonction permet également de réduire le contraste des images à l'écran.

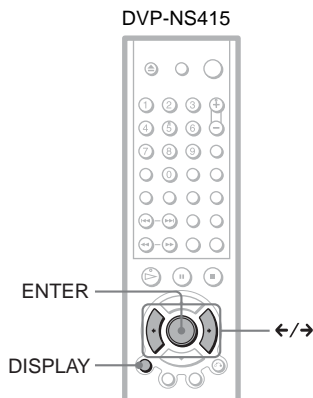

### 1 Appuyez deux fois sur DISPLAY pendant la lecture.

La barre de commande ci-dessous s'affiche.



### 2 Appuyez sur la touche </> pour sélectionner [DVP] (OPTIMISEUR VIDÉO NUMÉRIQUE), puis appuyez à plusieurs reprises sur ENTER pour sélectionner un niveau.

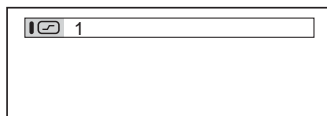

- 1 : améliore la netteté.
  - 2 : améliore la netteté à un coefficient supérieur à 1.
  - 3 : améliore la netteté à un coefficient supérieur à 2.
  - ATTÉNUÉ : adoucit l'image (DVD uniquement).
- 

### **Pour annuler le réglage "OPTIMISEUR VIDÉO NUMÉRIQUE"**

Sélectionnez "NON" à l'étape 2.

### **Pour désactiver la barre de commande**

Appuyez plusieurs fois sur DISPLAY jusqu'à ce que la barre de commande soit désactivée.

#### **Remarque**

Selon le disque ou la scène en cours de lecture, les parasites présents sur le disque peuvent être plus ou moins perceptibles. Dans ce cas, il est recommandé d'utiliser la fonction BNR (page 53) avec la fonction DVE. Si la situation ne s'améliore toujours pas, réduisez le niveau de l'optimiseur vidéo numérique ou sélectionnez "ATTÉNUÉ" (DVD uniquement) à l'étape 2 ci-dessus.



## Verrouillage de disques

### (VERROUILLAGE PARENTAL PERSONNALISÉ, CONTRÔLE PARENTAL)

Vous pouvez définir deux types de limitations de lecture pour le disque souhaité.

- Verrouillage parental personnalisé  
Vous pouvez fixer des limitations de lecture de sorte que le lecteur ne lise pas certains disques dont le contenu ne convient aux enfants.
- Contrôle parental  
Vous pouvez fixer des limitations de lecture de certains DVD suivant un paramètre prédéterminé, tel que l'âge des utilisateurs. La lecture de certaines scènes peut être bloquée ou elles peuvent être remplacées par d'autres.

Le même mot de passe est utilisé pour les fonctions de contrôle parental et de verrouillage parental personnalisé.

### Verrouillage parental personnalisé DVD VCD CD

Le même mot de passe de verrouillage parental personnalisé peut être utilisé pour un maximum de 40 disques. Lorsque vous définissez le 41<sup>ème</sup> disque, le premier disque est annulé.

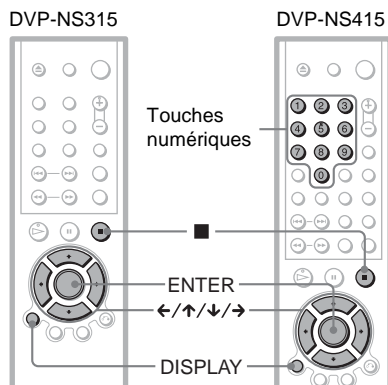

- 1 Insérez le disque à verrouiller.  
Si le disque est en cours de lecture, appuyez sur ■ pour arrêter la lecture.
- 2 Appuyez sur DISPLAY lorsque le lecteur est en mode d'arrêt.  
La barre de commande ci-dessous s'affiche.

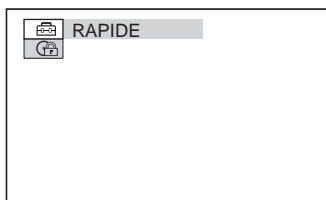

- 3 Appuyez sur ↑/↓ pour sélectionner (CONTRÔLE PARENTAL) puis appuyez sur ENTER.  
Les options de "CONTRÔLE PARENTAL" apparaissent.

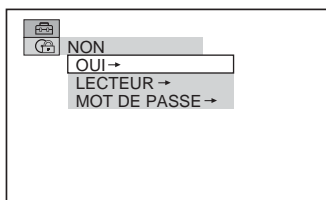

- 4 Appuyez sur ↑/↓ pour sélectionner "OUI →" puis appuyez sur ENTER.  
◆ Si vous n'avez pas saisi de mot de passe  
L'écran de saisie d'un nouveau mot de passe apparaît.



Entrez un mot de passe à quatre chiffres en appuyant sur **↑/↓** pour sélectionner le chiffre, puis sur **←/→** pour déplacer le curseur. Appuyez ensuite sur ENTER. Vous pouvez également utiliser les touches numériques pour saisir votre mot de passe (DVP-NS415 uniquement). L'écran de confirmation du mot de passe apparaît.

◆ **Si vous avez déjà saisi un mot de passe**

L'écran de confirmation du mot de passe apparaît.

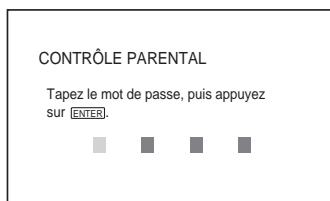

- 5** Saisissez ou ressaisissez votre mot de passe à quatre chiffres en appuyant sur **↑/↓** pour sélectionner le chiffre, puis sur **←/→** pour déplacer le curseur. Appuyez ensuite sur ENTER.

Vous pouvez également utiliser les touches numériques pour saisir le mot de passe (DVP-NS415 uniquement). L'indication "Le verrouillage parental personnalisé est activé" apparaît lorsque vous saisissez le mot de passe.

### Pour désactiver la fonction de verrouillage parental personnalisé

- 1 Suivez les étapes 1 à 3 de "Verrouillage parental personnalisé."
- 2 Appuyez sur **↑/↓** pour sélectionner "NON →", puis appuyez sur ENTER.
- 3 Saisissez votre mot de passe à quatre chiffres en appuyant sur **↑/↓** pour sélectionner le chiffre, puis sur **←/→** pour déplacer le curseur. Appuyez ensuite sur ENTER. Vous pouvez également utiliser les touches numériques pour saisir votre mot de passe (DVP-NS415 uniquement).

### Pour lire un disque en mode de Verrouillage parental personnalisé

- 1 Insérez le disque en mode de Verrouillage parental personnalisé. L'écran "Verrouillage parental personnalisé" apparaît.

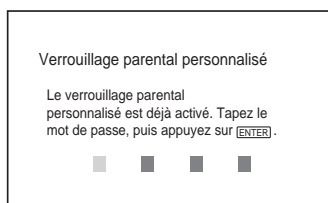

- 2 Saisissez votre mot de passe à quatre chiffres en appuyant sur **↑/↓** pour sélectionner le chiffre, puis sur **←/→** pour déplacer le curseur. Appuyez ensuite sur ENTER. Vous pouvez également utiliser les touches numériques pour saisir votre mot de passe (DVP-NS415 uniquement). Le lecteur est prêt pour la lecture.

#### 💡 Conseil

Si vous oubliez votre mot de passe, saisissez le numéro à six chiffres "199703" lorsque l'affichage "Verrouillage parental personnalisé" vous invite à saisir votre mot de passe, en appuyant sur **↑/↓** pour sélectionner le chiffre, puis sur **←/→** pour déplacer le curseur. Appuyez ensuite sur ENTER. (Appuyez sur **→** après le quatrième chiffre afin de pouvoir saisir la totalité du numéro à six chiffres). L'affichage vous invite à saisir un nouveau mot de passe à quatre chiffres. Vous pouvez également utiliser les touches numériques pour saisir les chiffres (DVP-NS415 uniquement).

### Contrôle parental (lecture limitée suivant l'âge des enfants) **DVD**

La lecture de certains DVD peut être limitée suivant un niveau prédéterminé, tel que l'âge des utilisateurs. La fonction "CONTRÔLE PARENTAL" vous permet de fixer un niveau de limitation de la lecture.

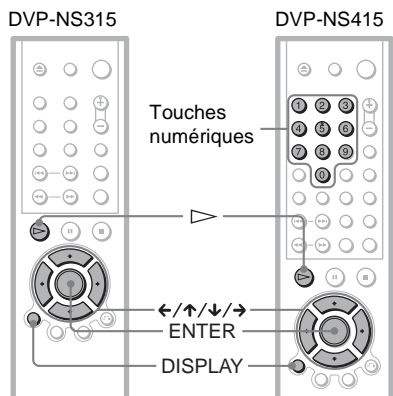

### 1 Appuyez sur DISPLAY lorsque le lecteur est en mode d'arrêt.

La barre de commande ci-dessous s'affiche.

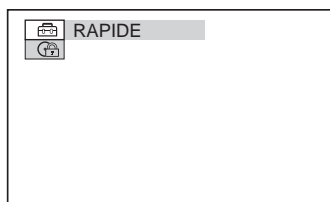

### 2 Appuyez sur ↑/↓ pour sélectionner (CONTRÔLE PARENTAL) puis appuyez sur ENTER.

Les options de "CONTRÔLE PARENTAL" apparaissent.

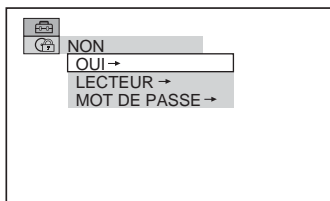

### 3 Appuyez sur ↑/↓ pour sélectionner "LECTEUR →" puis appuyez sur ENTER.

◆ Si vous n'avez pas saisi de mot de passe  
L'écran de saisie d'un nouveau mot de passe apparaît.



Entrez un mot de passe à quatre chiffres en appuyant sur ↑/↓ pour sélectionner le chiffre, puis sur ←/→ pour déplacer le curseur. Appuyez ensuite sur ENTER. Vous pouvez également utiliser les touches numériques pour saisir votre mot de passe (DVP-NS415 uniquement). L'écran de confirmation du mot de passe apparaît.

#### ◆ Si vous avez déjà saisi un mot de passe

L'écran de confirmation du mot de passe apparaît.

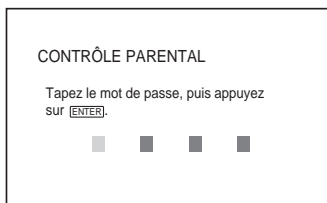

### 4 Saisissez ou ressaisissez votre mot de passe à quatre chiffres en appuyant sur ↑/↓ pour sélectionner le chiffre, puis sur ←/→ pour déplacer le curseur. Appuyez ensuite sur ENTER.

Vous pouvez également utiliser les touches numériques pour saisir le mot de passe (DVP-NS415 uniquement). L'écran de réglage du niveau de limitation de lecture apparaît.

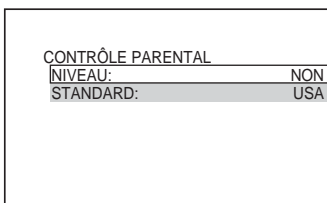

## 5 Appuyez sur $\uparrow/\downarrow$ pour sélectionner "STANDARD", puis appuyez sur ENTER.

Les paramètres de sélection de "STANDARD" sont affichés.

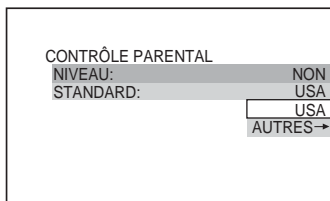

## 6 Appuyez sur $\uparrow/\downarrow$ pour sélectionner une zone géographique comme niveau de limitation, puis appuyez sur ENTER.

La zone est sélectionnée.

Lorsque vous sélectionnez "AUTRES →", sélectionnez un code standard dans le tableau de la page 61. Vous pouvez également saisir votre mot de passe à l'aide des touches numériques (DVP-NS415 uniquement).

## 7 Appuyez sur $\uparrow/\downarrow$ pour sélectionner "NIVEAU", puis appuyez sur ENTER.

Les paramètres de sélection de "NIVEAU" sont affichés.

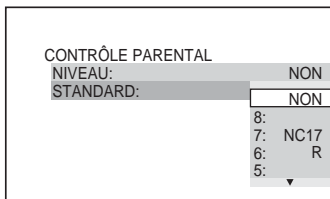

## 8 Sélectionnez le niveau souhaité en appuyant sur $\uparrow/\downarrow$ , puis appuyez sur ENTER.

Le réglage du contrôle parental est terminé.

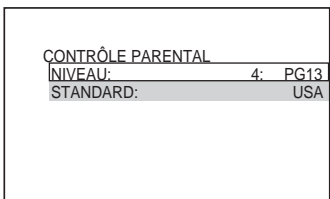

Plus la valeur est faible, plus la limitation est stricte.

## Pour désactiver la fonction de Contrôle parental

Réglez "NIVEAU" sur "NON" à l'étape 8.

## Pour lire un disque en mode de Contrôle parental

- 1 Insérez le disque et appuyez sur  $\triangleright$ .  
L'écran de saisie du mot de passe apparaît.
- 2 Saisissez votre mot de passe à quatre chiffres en appuyant sur  $\uparrow/\downarrow$  pour sélectionner le chiffre, puis sur  $\leftarrow/\rightarrow$  pour déplacer le curseur. Appuyez ensuite sur ENTER. Vous pouvez également utiliser les touches numériques pour saisir votre mot de passe (DVP-NS415 uniquement). La lecture débute.

### Conseil

Si vous oubliez votre mot de passe, retirez le disque et répétez les étapes 1 à 3 de la section "Contrôle parental (lecture limitée suivant l'âge des enfants)". Lorsque vous êtes invité à saisir votre mot de passe, saisissez "199703" en appuyant sur  $\uparrow/\downarrow$  pour sélectionner le chiffre, puis sur  $\leftarrow/\rightarrow$  pour déplacer le curseur. Appuyez ensuite sur ENTER. (Appuyez sur  $\rightarrow$  après le quatrième chiffre, afin de pouvoir saisir la totalité du numéro à six chiffres).

L'affichage vous invite à saisir un nouveau mot de passe à quatre chiffres. Après avoir saisi un nouveau mot de passe à quatre chiffres à l'étape 4, remettez le disque dans le lecteur et appuyez sur  $\triangleright$ .

Lorsque l'écran de saisie du mot de passe s'affiche, saisissez votre nouveau mot de passe. Vous pouvez également utiliser les touches numériques pour saisir les chiffres (DVP-NS415 uniquement).

### Remarque

Lorsque vous lisez des DVD qui ne comportent pas la fonction de contrôle parental, la lecture ne peut pas être limitée sur ce lecteur.

## Code de zone

Standard	Numéro de code	Standard	Numéro de code
Allemagne	2109	Japon	2276
Argentine	2044	Malaisie	2363
Australie	2047	Mexique	2362
Autriche	2046	Norvège	2379
Belgique	2057	Nouvelle-Zélande	2390
Brésil	2070	Pakistan	2427
Canada	2079	Pays-Bas	2376
Chili	2090	Philippines	2424
Chine	2092	Portugal	2436
Corée	2304	Royaume-Uni	2184
Danemark	2115	Russie	2489
Espagne	2149	Singapour	2501
Finlande	2165	Suède	2499
France	2174	Suisse	2086
Inde	2248	Thaïlande	2528
Indonésie	2238		
Italie	2254		

## Modification du mot de passe

- 1 Appuyez sur **DISPLAY** lorsque le lecteur est en mode d'arrêt.  
La barre de commande apparaît.
- 2 Appuyez sur **↑/↓** pour sélectionner  (CONTRÔLE PARENTAL) puis appuyez sur **ENTER**.  
Les options de "CONTRÔLE PARENTAL" apparaissent.
- 3 Appuyez sur **↑/↓** pour sélectionner "MOT DE PASSE →" puis appuyez sur **ENTER**.  
L'écran de confirmation du mot de passe apparaît.
- 4 Saisissez votre mot de passe à quatre chiffres en appuyant sur **↑/↓** pour sélectionner le chiffre, puis sur **←/→** pour déplacer le curseur. Appuyez ensuite sur **ENTER**.  
Vous pouvez également utiliser les touches numériques pour saisir le mot de passe (DVP-NS415 uniquement).

- 5 Saisissez un nouveau mot de passe à quatre chiffres en appuyant sur **↑/↓** pour sélectionner le chiffre, puis sur **←/→** pour déplacer le curseur. Appuyez ensuite sur **ENTER**.  
Vous pouvez également utiliser les touches numériques pour saisir le mot de passe (DVP-NS415 uniquement).
- 6 Pour confirmer votre mot de passe, ressaisissez-le en appuyant sur **↑/↓** pour sélectionner le chiffre, puis sur **←/→** pour déplacer le curseur. Appuyez ensuite sur **ENTER**.  
Vous pouvez également utiliser les touches numériques pour saisir le mot de passe (DVP-NS415 uniquement).

## En cas d'erreur lors de la saisie de votre mot de passe

Appuyez sur **←** avant d'appuyer sur **ENTER**, puis saisissez le bon numéro.

## Si vous faites une erreur

Appuyez sur **↵** RETURN.

## Pour désactiver l'affichage

Appuyez plusieurs fois sur **DISPLAY** jusqu'à ce que l'affichage s'éteigne.

## Commande de votre téléviseur avec la télécommande fournie

Vous pouvez régler le volume sonore, commuter la source d'entrée et commander l'alimentation de votre téléviseur Sony avec la télécommande fournie.

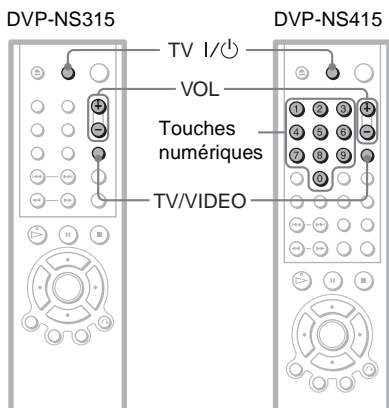

Vous pouvez commander votre téléviseur à l'aide des touches suivantes.

En appuyant sur	Vous pouvez
TV I/⏻	allumer ou éteindre le téléviseur
VOL +/-	régler le volume du téléviseur
TV/VIDEO	commuter la source d'entrée du téléviseur entre le téléviseur et d'autres sources d'entrée

### Remarque

Selon l'appareil raccordé, il se peut que vous ne puissiez pas commander votre téléviseur avec certaines des touches.

## Commande d'autres téléviseurs avec la télécommande (DVP-NS415 uniquement)

Vous pouvez également régler le volume sonore, commuter la source d'entrée et commander l'alimentation de téléviseurs n'appartenant pas à la marque Sony. Si votre téléviseur est cité dans la liste ci-dessous, programmez le code de fabricant approprié.

- 1 Tout en maintenant la touche TV I/⏻ enfoncée, appuyez sur les touches numériques pour saisir le code de fabricant de votre téléviseur (voir le tableau ci-dessous).
- 2 Relâchez la touche TV I/⏻.

### Numéros de code des téléviseurs pouvant être commandés

Fabricant	Numéro de code
Sony (par défaut)	01
JVC	09
Panasonic	19
Philips	21
RCA	10
Samsung	20
Sanyo	11
Sharp	18
Toshiba	07
Zenith	15

### Remarques

- Lorsque vous saisissez un nouveau numéro de code, ce dernier remplace le code précédemment saisi.
- Lorsque vous remplacez les piles de la télécommande, il se peut que le code réglé soit réinitialisé à la valeur par défaut. Dans ce cas, vous devez redéfinir le numéro de code.

## Utilisation du menu d'installation

Le menu d'installation vous permet d'effectuer divers réglages, par exemple ceux de l'image et du son. Vous pouvez également, entre autres, choisir la langue des sous-titres et du menu d'installation à l'écran. Pour plus de détails sur les différents paramètres du menu d'installation, reportez-vous aux pages 64 à 69

### Remarque

Les réglages de lecture enregistrés sur le disque sont prioritaires par rapport aux réglages du menu d'installation et il est possible que toutes les fonctions décrites ne fonctionnent pas.

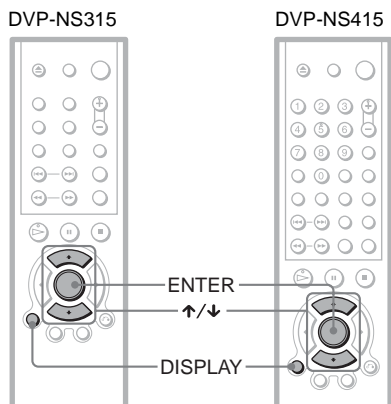

- 1 Appuyez sur la touche DISPLAY lorsque le lecteur est en mode d'arrêt.

La barre de commande apparaît.

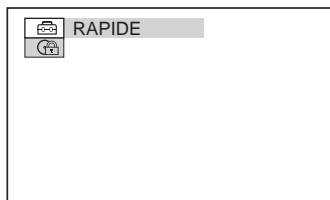

- 2 Appuyez sur ↑/↓ pour sélectionner  (RÉGLAGE) puis appuyez sur ENTER.
- 3 Appuyez sur ↑/↓ pour sélectionner "PERSONNALISÉ", puis appuyez sur ENTER.

Le menu d'installation apparaît.

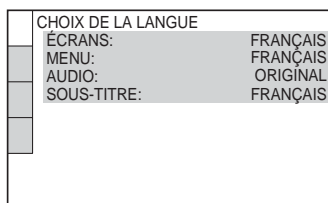

- 4 Appuyez sur ↑/↓ pour sélectionner le paramètre de réglage dans la liste affichée : "CHOIX DE LA LANGUE", "RÉGLAGE DE L'ECRAN", "RÉGLAGE PERSONNALISÉ" ou "RÉGLAGE AUDIO". Appuyez ensuite sur ENTER.

Le paramètre d'installation est sélectionné.

Exemple : "RÉGLAGE DE L'ECRAN"

Paramètre sélectionné

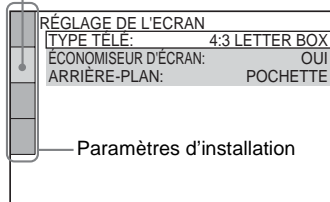

- 5 Sélectionnez un paramètre en appuyant sur ↑/↓, puis appuyez sur ENTER.

Les options du paramètre sélectionné apparaissent.

Exemple : "TYPE TÉLÉ"

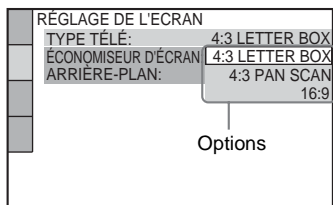

## 6 Sélectionnez un réglage en appuyant sur $\uparrow/\downarrow$ , puis appuyez sur ENTER.

Le réglage est sélectionné et l'installation est terminée.

Exemple : "16:9"

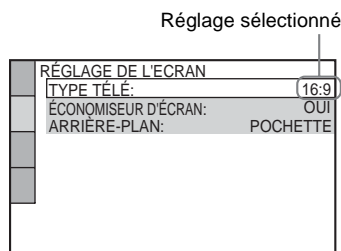

### Pour désactiver l'affichage

Appuyez plusieurs fois sur DISPLAY jusqu'à ce que l'affichage s'éteigne.

### Pour passer en mode de réglage rapide

Sélectionnez "RAPIDE" à l'étape 3. Suivez les directives à partir de l'étape 5 du guide de réglage rapide pour effectuer les réglages de base (page 26).

### Réinitialisation de tous les paramètres du menu "RÉGLAGE"

Si vous sélectionnez "RÉINITIALISATION" à l'étape 3, vous pouvez réinitialiser tous les paramètres "RÉGLAGE" des pages 64 à 69 aux réglages par défaut. Après avoir sélectionné "RÉINITIALISATION" et appuyé sur ENTER, sélectionnez "OUI" et appuyez sur ENTER pour réinitialiser les paramètres (cette opération prend quelques secondes) ou sélectionnez "NON" et appuyez sur ENTER pour revenir à la barre de commande. N'appuyez pas sur  $\text{I/O}$  lorsque vous réinitialisez le lecteur.

## Sélection de la langue des menus et de la plage audio (CHOIX DE LA LANGUE)

Le menu "CHOIX DE LA LANGUE" vous permet de sélectionner différentes langues pour les menus ou la plage audio.

Sélectionnez "CHOIX DE LA LANGUE" dans le menu d'installation. Pour l'utilisation du menu, reportez-vous à la section "Utilisation du menu d'installation" (page 63).

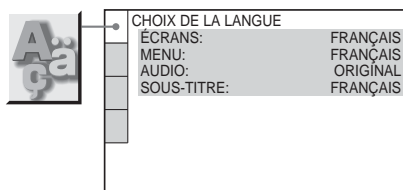

### ◆ ÉCRANS (écran de menu)

Affiche la langue de menu sur l'écran.

### ◆ MENU (DVD uniquement)

Vous pouvez sélectionner la langue à afficher pour le menu du disque.

### ◆ AUDIO (DVD uniquement)

Affiche la langue de la plage audio. Si vous sélectionnez "ORIGINAL", la langue prioritaire sur le disque est sélectionnée.

### ◆ SOUS-TITRE (DVD uniquement)

Change la langue des sous-titres enregistrés sur le DVD.

Si vous sélectionnez "IDEM AUDIO", la langue des sous-titres change selon la langue que vous avez sélectionnée pour la plage audio.

### 🔧 Conseil

Si vous sélectionnez "AUTRES  $\rightarrow$ " dans "MENU", "SOUS-TITRE" et "AUDIO", sélectionnez et saisissez le code de la langue souhaitée dans la section "Liste des codes de langue" à la page 75 en appuyant sur  $\uparrow/\downarrow$  pour sélectionner le chiffre. Appuyez ensuite sur  $\leftarrow/\rightarrow$  pour déplacer le curseur. Vous pouvez également utiliser les touches numériques pour saisir les chiffres (DVP-NS415 uniquement).



## Remarque

Lorsque vous sélectionnez une langue qui n'est pas enregistrée sur le DVD dans "MENU", "SOUS-TITRE" ou "AUDIO", l'une des langues enregistrées est automatiquement sélectionnée.

## Réglages de l'affichage (RÉGLAGE DE L'ÉCRAN)

Choisissez les réglages en fonction du téléviseur que vous allez raccorder au lecteur.

Sélectionnez "RÉGLAGE DE L'ÉCRAN" dans le menu d'installation. Pour l'utilisation du menu, reportez-vous à la section "Utilisation du menu d'installation" (page 63). Les réglages par défaut sont soulignés.

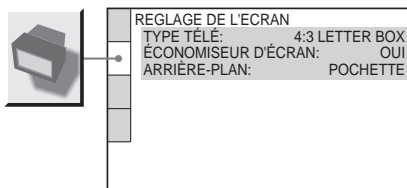

### ◆ TYPE TÉLÉ

Sélection du format du téléviseur à raccorder (4:3 standard ou large).

4:3 <u>LETTER</u> <u>BOX</u>	Sélectionnez ce paramètre si vous raccordez un téléviseur à écran 4:3. Affiche les images élargies avec des bandes dans le haut et dans le bas de l'écran.
4:3 PAN SCAN	Sélectionnez ce paramètre si vous raccordez un téléviseur à écran 4:3. Affiche automatiquement les images élargies sur la totalité de l'écran et coupe les parties en trop.
16:9	Sélectionnez ce paramètre si vous raccordez un téléviseur à écran large ou un téléviseur disposant de la fonction mode large.

4:3 LETTER BOX



4:3 PAN SCAN

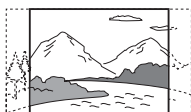

16:9



### Remarque

Suivant les DVD, il se peut que "4:3 LETTER BOX" soit automatiquement sélectionné au lieu de "4:3 PAN SCAN" et vice versa.

### ◆ ÉCONOMISEUR D'ÉCRAN

L'image de l'économiseur d'écran apparaît lorsque vous laissez le lecteur en mode de pause ou d'arrêt pendant 15 minutes ou lorsque vous lisez un CD ou un DATA CD (audio MP3) pendant plus de 15 minutes. L'économiseur d'écran évite toute altération (image rémanente) de votre écran d'affichage. Appuyez sur  pour désactiver l'économiseur d'écran.

<u>OUI</u>	Active l'économiseur d'écran.
<u>NON</u>	Désactive l'économiseur d'écran.

### ◆ ARRIÈRE-PLAN

Permet de sélectionner la couleur d'arrière-plan ou l'image affichée à l'écran du téléviseur en mode d'arrêt ou pendant la lecture d'un CD ou d'un DATA CD (audio MP3).

<u>POCHETTE</u>	L'image de la pochette (image fixe) apparaît, mais uniquement si elle est déjà enregistrée sur le disque (CD-EXTRA, etc.). Si le disque ne comporte pas de pochette, l'image "GRAPHIQUE" apparaît à l'écran.
<u>GRAPHIQUE</u>	Une image mémorisée dans le lecteur apparaît.
<u>BLEU</u>	Le fond est de couleur bleue.
<u>NOIR</u>	Le fond est de couleur noire.

## Réglages personnalisés (RÉGLAGE PERSONNALISÉ)

Cette option vous permet de régler les paramètres liés à la lecture ainsi que d'autres paramètres.

Sélectionnez "RÉGLAGE PERSONNALISÉ" dans le menu d'installation. Pour l'utilisation du menu, reportez-vous à la section "Utilisation du menu d'installation" (page 63).

Les réglages par défaut sont soulignés.

	RÉGLAGE PERSONNALISÉ	
	<u>ARRÊT AUTOMATIQUE:</u>	NON
	<u>LECTURE AUTO:</u>	NON
	<u>RHÉOSTAT:</u>	LUMINEUX
	<u>MODE DE PAUSE:</u>	AUTO
	<u>SÉLECTION DE PLAGE:</u>	NON
	<u>REPRISE MULTI-DISQUE:</u>	OUI

### ◆ ARRÊT AUTOMATIQUE

Active ou désactive la fonction de mise hors tension automatique.

<u>NON</u>	Désactive cette fonction.
<u>OUI</u>	Le lecteur passe en mode de veille lorsqu'il est resté en mode d'arrêt pendant plus de 30 minutes.

### ◆ LECTURE AUTO

Permet d'activer ou de désactiver la lecture automatique. Cette fonction est utile lorsque le lecteur est raccordé à une minuterie (non fournie).

<u>NON</u>	Désactive cette fonction.
<u>OUI</u>	Lance automatiquement la lecture lors de la mise sous tension du lecteur.

### ◆ RHÉOSTAT

Réglage de l'intensité de l'éclairage de la fenêtre d'affichage du panneau frontal.

<u>LUMINEUX</u>	Augmente l'éclairage.
<u>SOMBRE</u>	Assombrit l'éclairage.
<u>NON</u>	Éteint l'éclairage.

#### ◆ MODE DE PAUSE (DVD uniquement)

Sélection de l'image pour le mode de pause.

<u>AUTO</u>	Une image stable comportant des sujets animés et dynamiques est affichée. Vous devez normalement sélectionner cette position.
<u>IMAGE</u>	L'image comportant des sujets qui ne se déplacent pas dynamiquement est affichée avec une haute résolution.

<u>NON</u>	Ne mémorise pas le point de reprise de la lecture. La lecture ne reprend au point mémorisé que pour le disque en cours dans le lecteur.
------------	---

#### ◆ SÉLECTION DE PLAGE (DVD uniquement)

Lecture de la plage audio qui comporte le plus grand nombre de canaux prioritaires lorsque vous effectuez la lecture d'un DVD sur lequel plusieurs formats audio (PCM, DTS ou Dolby Digital) sont enregistrés.

<u>NON</u>	Aucune priorité accordée.
<u>AUTO</u>	Priorité accordée.

#### Remarques

- Lorsque vous réglez le paramètre sur "AUTO", la langue peut changer. Le réglage "SÉLECTION DE PLAGE" est prioritaire sur les réglages "AUDIO" dans "CHOIX DE LA LANGUE" (page 64).
- Si vous réglez "DTS" sur "NON" (page 69), la plage audio DTS n'est pas lue, même si vous réglez "SÉLECTION DE PLAGE" sur "AUTO".
- Si les plages audio PCM, DTS et Dolby Digital disposent du même nombre de canaux, le lecteur sélectionne les plages audio PCM, DTS et Dolby Digital dans cet ordre.

#### ◆ REPRISE MULTI-DISQUE (DVP-NS415 uniquement) (DVD ou CD VIDÉO uniquement)

Active ou désactive la fonction de reprise de lecture multi-disque. Le point de reprise de lecture peut être mémorisé pour jusqu'à six disques DVD ou CD VIDÉO (page 34).

<u>OUI</u>	Mémorise le point de reprise de la lecture pour jusqu'à six disques. (Les réglages restent en mémoire, même si vous sélectionnez NON).
------------	--

## Réglages du son (RÉGLAGE AUDIO)

Le menu “RÉGLAGE AUDIO” vous permet de régler le son en fonction des conditions de lecture et de raccordement.

Sélectionnez “RÉGLAGE AUDIO” dans le menu d’installation. Pour l’utilisation du menu, reportez-vous à la section “Utilisation du menu d’installation” (page 63).

Les réglages par défaut sont soulignés.

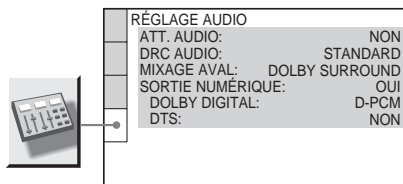

### ◆ ATT. AUDIO (atténuation)

Si le son de lecture est déformé, réglez ce paramètre sur “OUI”. Le lecteur réduit le niveau de sortie audio.

Cette fonction agit sur la sortie des prises LINE OUT L/R (AUDIO).

<u>NON</u>	Vous devez normalement sélectionner cette position.
OUI	Sélectionnez ce paramètre lorsque le son de lecture diffusé par les enceintes intégrées au téléviseur est déformé.

### ◆ DRC AUDIO (commande de plage dynamique) (DVD uniquement)

Cette fonction rend le son plus clair lors de la lecture à faible volume d’un DVD doté de la fonction “DRC AUDIO”. Cette fonction agit sur la sortie des prises suivantes :

- Prises LINE OUT L/R (AUDIO)
- Prise DIGITAL OUT (OPTICAL ou COAXIAL) uniquement si “DOLBY DIGITAL” est réglé sur “D-PCM” (page 69).

<u>STANDARD</u>	Vous devez normalement sélectionner cette position.
TV	Permet de rendre clairement les sons de faible amplitude, même si vous baissez le volume.

<u>LARGE PLAGE</u>	Vous donne l’impression d’assister à un concert en direct.
--------------------	--

### ◆ MIXAGE AVAL (DVD uniquement)

Cette fonction permet changer la méthode de mixage vers un son à deux canaux lors de la lecture d’un DVD possédant des composantes de signal arrière (canaux) ou qui est enregistré au format Dolby Digital. Pour plus de détails sur les composantes de signal arrière, reportez-vous à la section “Vérification du format du signal audio” (page 48). Cette fonction agit sur la sortie des prises suivantes :

- Prises LINE OUT L/R (AUDIO)
- Prises DIGITAL OUT (OPTICAL ou COAXIAL) lorsque “DOLBY DIGITAL” est réglé sur “D-PCM” (page 69).

<u>DOLBY SURROUND</u>	Sélectionnez cette fonction lorsque le lecteur est raccordé à un appareil audio compatible Dolby Surround (Pro Logic).
NORMAL	Sélectionnez cette fonction lorsque le lecteur est raccordé à un appareil audio qui n’est pas compatible Dolby Surround (Pro Logic).

### ◆ SORTIE NUMÉRIQUE

Active ou désactive la sortie des signaux audio via la prise DIGITAL OUT (OPTICAL ou COAXIAL).

<u>OUI</u>	Sélectionnez généralement cette position. Si vous sélectionnez “OUI”, reportez-vous à la section “Réglage du signal de sortie numérique” pour plus de détails sur les autres réglages.
NON	L’effet du circuit numérique sur le circuit analogique est minime.

## Réglage du signal de sortie numérique

Cette fonction permet de changer la méthode de sortie des signaux audio lorsque vous raccordez un appareil tel qu'un amplificateur (récepteur) ou une platine MD avec un connecteur d'entrée numérique.

Pour obtenir davantage de détails sur les raccordements, reportez vous à la page 21. Sélectionnez "DOLBY DIGITAL" et "DTS" après avoir réglé "SORTIE NUMÉRIQUE" sur "OUI".

RÉGLAGE AUDIO	
ATT. AUDIO:	NON
DRC AUDIO:	STANDARD
MIXAGE AVAL:	DOLBY SURROUND
SORTIE NUMÉRIQUE:	OUI
DOLBY DIGITAL:	D-PCM
DTS:	NON

Si vous raccordez un appareil non conforme au signal audio sélectionné, un bruit de forte amplitude est émis par les haut-parleurs, ce qui risque d'endommager votre ouïe et les enceintes, ou aucun son n'est émis.

### ◆ DOLBY DIGITAL (DVD uniquement)

Permet de sélectionner le type de signal Dolby Digital.

<u>D-PCM</u>	Sélectionnez ce paramètre si le lecteur est raccordé à un appareil audio qui n'est pas équipé d'un décodeur Dolby Digital. Les réglages du paramètre "MIXAGE AVAL" dans "RÉGLAGE AUDIO" vous permettent de déterminer si les signaux sont conformes ou non au Dolby Surround (Pro Logic). (page 68).
DOLBY DIGITAL	Sélectionnez ce paramètre si le lecteur est raccordé à un appareil audio équipé d'un décodeur Dolby Digital.

### ◆ DTS (DVD uniquement)

Permet d'activer ou de désactiver la sortie de signaux DTS.

<u>NON</u>	Sélectionnez ce paramètre si le lecteur est raccordé à un appareil audio qui n'est pas équipé d'un décodeur DTS.
OUI	Sélectionnez ce paramètre si le lecteur est raccordé à un appareil audio équipé d'un décodeur DTS.

### Dépannage

Si vous rencontrez l'une des difficultés suivantes lors de l'utilisation du lecteur, consultez ce guide de dépannage pour tenter de remédier au problème. Si le problème persiste, consultez votre détaillant Sony le plus proche.

#### Alimentation

**Le lecteur ne se met pas sous tension.**

- ➔ Vérifiez que le cordon d'alimentation est correctement raccordé.

#### Image

**Il n'y a pas d'image, ou des parasites apparaissent sur l'image.**

- ➔ Rebranchez correctement le câble de connexion.
- ➔ Les câbles de connexion sont endommagés.
- ➔ Vérifiez le raccordement à votre téléviseur (page 19) et commutez le sélecteur d'entrée du téléviseur de manière à ce que le signal provenant du lecteur apparaisse à l'écran du téléviseur.
- ➔ Le disque est sale ou défectueux.
- ➔ Si les signaux vidéo de votre lecteur doivent passer par votre magnétoscope pour atteindre votre téléviseur ou bien si vous êtes connecté à un combiné télé-magnétoscope, les signaux de protection contre la copie de certains DVD peuvent affecter la qualité de l'image. Si ces problèmes persistent même lorsque vous raccordez votre lecteur directement au téléviseur, essayez de raccorder le lecteur à l'entrée S-vidéo du téléviseur (page 19).

**Même si vous réglez le format d'écran dans "TYPE TÉLÉ" sous "RÉGLAGE DE L'ECRAN", l'image ne remplit pas l'écran.**

- ➔ Le format d'écran du disque est fixe sur votre DVD.

**Aucune image ne provient du magnétoscope raccordé aux prises LINE IN.**

- ➔ Le lecteur doit être en mode de veille pour que le visionnement des images du magnétoscope soit possible.

#### Son

**Il n'y a pas de son.**

- ➔ Rebranchez correctement le câble de connexion.
- ➔ Le câble de connexion est endommagé.
- ➔ Le lecteur n'est pas raccordé à la bonne prise d'entrée sur l'amplificateur (récepteur) (page 23, 24, 25).
- ➔ L'entrée de l'amplificateur (récepteur) n'est pas réglée correctement.
- ➔ Le lecteur se trouve en mode de pause ou de lecture au ralenti.
- ➔ Le lecteur se trouve en mode d'avance rapide ou de rembobinage.
- ➔ Si le signal audio ne passe pas par la prise DIGITAL OUT (OPTICAL ou COAXIAL), vérifiez les réglages audio (page 68).

**Le son comporte des parasites.**

- ➔ Lorsque vous lisez un CD contenant des plages audio DTS, des parasites proviennent de la prise LINE OUT L/R (AUDIO) (page 29) ou DIGITAL OUT (OPTICAL ou COAXIAL).

**Le son comporte des distorsions.**

- ➔ Dans "RÉGLAGE AUDIO", réglez "ATT. AUDIO" sur "OUT" (page 68).

**Le volume est très faible.**

- ➔ Sur certains DVD, le volume est de faible amplitude. Il peut s'améliorer si vous réglez "DRC AUDIO" sur "TV" (page 68).
- ➔ Dans "RÉGLAGE AUDIO", réglez "ATT. AUDIO" sur "NON" (page 68).

#### Fonctionnement

**La télécommande ne fonctionne pas.**

- ➔ Écartez les obstacles situés entre la télécommande et le lecteur.
- ➔ Rapprochez la télécommande du lecteur.
- ➔ Dirigez la télécommande vers le capteur de télécommande du lecteur.
- ➔ Remplacez les piles de la télécommande si elles sont épuisées.

---

### La lecture du disque ne démarre pas.

- ➔ Le disque est introduit à l'envers. Introduisez le disque sur le plateau de lecture avec la face de lecture orientée vers le bas.
- ➔ Le disque est inséré de travers.
- ➔ Le lecteur ne peut pas lire certains disques (page 6).
- ➔ Le code local figurant sur le DVD n'est pas compatible avec le lecteur.
- ➔ De l'humidité s'est condensée à l'intérieur du lecteur (page 3).
- ➔ Le lecteur ne peut pas lire les disques CD-R, CD-RW, DVD-R ou DVD-RW (mode vidéo) qui ne sont pas finalisés (page 6).

---

### Une plage audio MP3 ne peut pas être lue (page 37).

- ➔ Le DATA CD n'est pas enregistré au format MP3 conforme à la norme ISO 9660 niveau 1 ou 2 ou à la norme Joliet.
- ➔ La plage audio MP3 ne possède pas l'extension ".MP3".
- ➔ Les données ne sont pas formatées au format MP3, même si le fichier comporte l'extension ".MP3".
- ➔ Les données ne sont pas des données MPEG 1 couche audio 3.
- ➔ Le lecteur ne peut pas lire de plages audio au format MP3PRO.

---

### Le titre de l'album ou de la plage MP3 audio n'est pas affiché correctement.

- ➔ Le lecteur peut uniquement afficher les chiffres et les caractères alphabétiques. Les autres caractères apparaissent sous forme d'astérisques.

---

### Le lecteur ne démarre pas la lecture du disque à partir du début.

- ➔ Le mode de lecture programmée, aléatoire, répétée ou le mode de lecture répétée A-B a été sélectionné (page 38).
- ➔ La fonction de reprise de la lecture est entrée en fonction (page 33).

---

### Le lecteur commence automatiquement la lecture du disque.

- ➔ Le disque possède une fonction de lecture automatique.
- ➔ Dans "RÉGLAGE PERSONNALISÉ", "LECTURE AUTO" est réglé sur "OUI" (page 66).

---

### La lecture s'arrête automatiquement.

- ➔ Pendant la lecture de disques possédant un signal de pause automatique, le lecteur interrompt la lecture au signal de pause automatique.

---

### Impossible d'exécuter certaines fonctions, telles que l'arrêt de lecture, la recherche, la lecture au ralenti, la lecture répétée, aléatoire ou programmée.

- ➔ Suivant les disques, il se peut que vous ne puissiez pas activer l'une des fonctions mentionnées ci-dessus. Consultez le mode d'emploi fourni avec le disque.

---

### Impossible de changer la langue de la plage audio.

- ➔ Essayez d'utiliser le menu du DVD au lieu de la touche de sélection directe de la télécommande (page 34).
- ➔ Il n'y a pas de plages multilingues enregistrées sur le DVD en cours de lecture.
- ➔ Le DVD ne permet pas de changer la langue de la plage audio.

---

### Impossible de changer la langue des sous-titres ou de désactiver leur affichage.

- ➔ Essayez d'utiliser le menu du DVD au lieu de la touche de sélection directe de la télécommande (page 34).
- ➔ Il n'y a pas de sous-titres multilingues enregistrés sur le DVD en cours de lecture.
- ➔ Le DVD ne permet pas de changer les sous-titres.

---

### Impossible de commuter les angles.

- ➔ Essayez d'utiliser le menu du DVD au lieu de la touche de sélection directe de la télécommande (page 34).
- ➔ Il n'y a pas de fonction d'angles multiples enregistrée sur le DVD en cours de lecture.
- ➔ L'angle peut uniquement être commuté lorsque le témoin "AA" s'allume sur la fenêtre d'affichage du panneau frontal (page 9).
- ➔ Le DVD ne permet pas de commuter les angles.

---

Le lecteur ne fonctionne pas correctement.

- ➔ Si de l'électricité statique ou un autre facteur entraîne un problème de fonctionnement du lecteur, débranchez-le.

---

Rien n'apparaît dans la fenêtre d'affichage du panneau frontal.

- ➔ Dans "RÉGLAGE PERSONNALISÉ", "RHÉOSTAT" est réglé sur "NON". Réglez "RHÉOSTAT" sur "LUMINEUX" ou "SOMBRE" (page 66).

---

5 chiffres ou lettres s'affichent sur l'écran et dans la fenêtre d'affichage du panneau frontal.

- ➔ La fonction d'autodiagnostic est activée. (Reportez-vous au tableau de la page 72.)

---

Le plateau de lecture ne s'ouvre pas et l'indication "LOCKED" apparaît dans la fenêtre d'affichage du panneau frontal.

- ➔ Le verrouillage enfants est en fonction (page 31).

---

Le plateau de lecture ne s'ouvre pas et l'indication "TRAY LOCKED" apparaît dans la fenêtre d'affichage du panneau frontal.

- ➔ Contactez votre détaillant Sony ou un centre de service après-vente Sony agréé.

---

"Erreur de données" s'affiche à l'écran du téléviseur pendant la lecture d'un DATA CD.

- ➔ La plage audio MP3 que vous souhaitez lire est défectueuse.
- ➔ Les données ne sont pas des données MPEG 1 couche audio 3.

---

## Fonction d'autodiagnostic (lorsque des chiffres/lettres apparaissent sur l'affichage)

Lorsque la fonction d'autodiagnostic est activée pour éviter tout dysfonctionnement du lecteur, un numéro de service à cinq caractères (C 13 50, par exemple) composé d'une lettre et de quatre chiffres apparaît à l'écran et dans la fenêtre d'affichage du panneau frontal. Dans ce cas, consultez le tableau suivant.

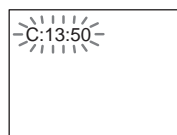

---

Trois premiers caractères du numéro de service	Cause et/ou action corrective
C 13	Le disque est souillé. ➔ Nettoyez le disque à l'aide d'un chiffon doux (page 7).
C 31	Le disque n'a pas été introduit correctement. ➔ Réintroduisez le disque correctement.
E XX (où xx est un nombre)	Pour prévenir tout dysfonctionnement, le lecteur a exécuté la fonction d'autodiagnostic. ➔ Contactez votre détaillant Sony le plus proche ou le centre de service après-vente Sony agréé et indiquez le numéro de service à 5 caractères. Exemple : E 61 10

---



---

# Glossaire

## Chapitre (page 9)

Sections d'une image ou d'une pièce musicale plus petites que les titres. Un titre est composé de plusieurs chapitres. Il se peut qu'aucun chapitre ne soit enregistré sur certains disques.

---

## Dolby Digital (page 25, 69)

Technologie de compression audio numérique développée par Dolby Laboratories. Cette technologie est compatible avec le son surround à 5,1 canaux. Le canal arrière est de type stéréo. Ce format intègre également un canal de caisson de basses discret. Le système Dolby Digital fournit les mêmes 5.1 canaux discrets offrant un son numérique de haute qualité comparable aux systèmes audio Dolby Digital pour le cinéma. Une séparation efficace des canaux est possible car toutes les données de canal sont enregistrées de façon discrète. En outre, le traitement numérique des données de canal garantit une détérioration minimale.

---

## Dolby Surround (Pro Logic) (page 24)

Technologie de traitement du signal audio développée par Dolby Laboratories pour le son surround. Si le signal d'entrée comprend une composante surround, le processus Pro Logic sort les signaux avant, centraux et arrière. Le canal arrière est monaural.

---

## DTS (page 25, 69)

Technologie de compression audio numérique développée par Digital Theater Systems, Inc. Cette technologie est compatible avec le son surround à 5.1 canaux. Le canal arrière est de type stéréo. Ce format intègre également un canal de caisson de basses discret. Le DTS fournit les mêmes 5.1 canaux discrets de haute qualité audio numérique.

Une séparation efficace des canaux est possible car toutes les données de canal sont enregistrées de façon discrète. En outre, le traitement numérique des données de canal garantit une détérioration minimale.

---

## DVD (page 6)

Disque contenant jusqu'à 8 heures d'images animées pour un format identique à celui d'un CD.

La capacité de données d'un DVD simple couche et simple face (4,7 Go (Giga-octets)) est 7 fois supérieure à celle d'un CD. La capacité de données d'un DVD double couche et simple face est de 8,5 Go, celle d'un DVD simple couche et double face est de 9,4 Go et celle d'un DVD double couche et double face est de 17 Go.

Les données vidéo sont enregistrées suivant le format MPEG 2, l'une des normes internationales appliquées pour la technologie de compression numérique. Les données vidéo sont comprimées environ 40 fois en moyenne. Le DVD utilise également la technologie de codage à débit variable qui modifie les données à assigner en fonction du statut de l'image. Les données audio sont enregistrées en format multicanal, par exemple en Dolby Digital, ce qui vous permet d'écouter des sons d'une présence accrue. En outre, diverses fonctions avancées, telles que les fonctions d'angles multiples, de multilinguisme et de contrôle parental, sont également accessibles sur les DVD.

---

## Index (CD)/vidéo index (CD VIDÉO) (page 9)

Nombre qui divise une plage en sections vous permettant de localiser rapidement un passage sur un CD VIDÉO ou un CD. Il se peut qu'aucun index ne soit enregistré sur certains disques.

---

## Plage (page 9)

Sections d'une image ou d'une pièce musicale d'un CD ou CD VIDÉO (de la longueur d'une chanson).

---

## Scène (page 9)

Sur un CD VIDÉO doté de fonctions PBC (commande de lecture), les écrans de menu, les images animées et les images fixes sont divisées en sections appelées "scènes".

---

## Titre (page 9)

La plus longue séquence d'images ou pièce musicale d'un DVD, d'un film, etc., sur un logiciel vidéo ou la totalité d'un album d'un logiciel audio.

# Caractéristiques techniques

## Système

**Laser** : Laser à semi-conducteur

**Format du signal** : NTSC

## Caractéristiques audio

**Réponse en fréquence** : DVD VIDEO (PCM 96 kHz) : 2 Hz à 44 kHz ( $\pm 1,0$  dB)/DVD VIDEO (PCM 48 kHz) : 2 Hz à 22 kHz ( $\pm 0,5$  dB)/CD : 2 Hz à 20 kHz ( $\pm 0,5$  dB)

**Rapport signal-bruit (S/B)** : 115 dB (prises LINE OUT L/R (AUDIO) uniquement)

**Distortion harmonique** : 0,003 %

**Plage dynamique** : DVD VIDEO : 103 dB/  
CD : 99 dB

**Pleurage et scintillement** : Sous le seuil mesurable ( $\pm 0,001$  % W PEAK)

Les signaux provenant des prises LINE OUT L/R (AUDIO) sont mesurés. Lorsque vous lisez des plages sonores PCM ayant une fréquence d'échantillonnage de 96 kHz, les signaux de sortie de la prise DIGITAL OUT (OPTICAL ou COAXIAL) sont convertis à une fréquence d'échantillonnage de 48 kHz.

## Sorties et entrées

**(Désignation de la prise** : type de prise/  
niveau de sortie ou d'entrée/impédance de charge)

**LINE IN (AUDIO)\*** : Prise RCA/-/  
47 kilohms

**LINE OUT (AUDIO)** : prise RCA/2 V eff./  
10 kilohms

**DIGITAL OUT (OPTICAL)\*** : Prise de sortie optique/-18 dBm  
(longueur d'onde : 660 nm)

**DIGITAL OUT (COAXIAL)** : Prise RCA/  
0,5 Vc-c/75 ohms

**COMPONENT VIDEO OUT(Y, P<sub>B</sub>, P<sub>R</sub>)** :  
Prise RCA/Y : 1,0 Vc-c/P<sub>B</sub>, P<sub>R</sub> : 0,7 Vc-c/  
75 ohms

**LINE IN (VIDEO)\*** : Prise RCA/1,0 Vc-c/-

**LINE OUT (VIDEO)** : Prise RCA/1,0 Vc-c/  
75 ohms

**S VIDEO OUT** : Commutateur DIN à  
4 broches/Y : 1,0 Vc-c, C : 0,286 Vc-c/  
75 ohms

\* DVP-NS415 uniquement

## Caractéristiques générales

**Alimentation** : 120 V CA, 60 Hz/

110 à 240 V CA, 50/60 Hz

Voir page 3 pour obtenir davantage d'informations.

**Consommation électrique** : 12 W/13 W

Voir page 3 pour obtenir davantage d'informations.

**Dimensions (approx.)** : 430 × 62 × 255 mm  
(17 × 2 1/2 × 10 1/8 po) (largeur/hauteur/  
profondeur), y compris les parties saillantes.

**Poids (approx.)** : 2,3 kg (5 5/64 lb)

**Température de fonctionnement** : 5 °C à  
35 °C (41 °F à 95 °F)

**Humidité de fonctionnement** : 25 % à 80 %

## Accessoires fournis

Reportez-vous à la page 15.

La conception et les caractéristiques techniques sont sujettes à modification sans préavis.

ENERGY STAR® est une marque déposée aux États-Unis. En tant que partenaire d'ENERGY STAR® Sony Corporation a déterminé que ce produit est conforme aux recommandations d'ENERGY STAR® relatives à l'économie d'énergie.

# Liste des codes de langue

Pour plus de détails, reportez-vous aux 48, 52, 64.

L'orthographe des langues est conforme à la norme ISO 639 : 1988 (E/F).

Code de langue	Code de langue	Code de langue	Code de langue
1027	Afar	1183	Irish
1028	Abkhazian	1186	Scots Gaelic
1032	Afrikaans	1194	Galician
1039	Amharic	1196	Guarani
1044	Arabic	1203	Gujarati
1045	Assamese	1209	Hausa
1051	Aymara	1217	Hindi
1052	Azerbaijani	1226	Croatian
1053	Bashkir	1229	Hungarian
1057	Byelorussian	1233	Armenian
1059	Bulgarian	1235	Interlingua
1060	Bihari	1239	Interlingue
1061	Bislama	1245	Inupiak
1066	Bengali; Bangla	1248	Indonesian
1067	Tibetan	1253	Icelandic
1070	Breton	1254	Italian
1079	Catalan	1257	Hebrew
1093	Corsican	1261	Japanese
1097	Czech	1269	Yiddish
1103	Welsh	1283	Javanese
1105	Danish	1287	Georgian
1109	German	1297	Kazakh
1130	Bhutani	1298	Greenlandic
1142	Greek	1299	Cambodian
1144	English	1300	Kannada
1145	Esperanto	1301	Korean
1149	Spanish	1305	Kashmiri
1150	Estonian	1307	Kurdish
1151	Basque	1311	Kirghiz
1157	Persian	1313	Latin
1165	Finnish	1326	Lingala
1166	Fiji	1327	Laothian
1171	Faroese	1332	Lithuanian
1174	French	1334	Latvian; Lettish
1181	Frisian	1345	Malagasy
		1347	Maori
		1349	Macedonian
		1350	Malayalam
		1352	Mongolian
		1353	Moldavian
		1356	Marathi
		1357	Malay
		1358	Maltese
		1363	Burmese
		1365	Nauru
		1369	Nepali
		1376	Dutch
		1379	Norwegian
		1393	Occitan
		1403	(Afan)Oromo
		1408	Oriya
		1417	Punjabi
		1428	Polish
		1435	Pashto; Pushto
		1436	Portuguese
		1463	Quechua
		1481	Rhaeto- Romance
		1482	Kirundi
		1483	Romanian
		1489	Russian
		1491	Kinyarwanda
		1495	Sanskrit
		1498	Sindhi
		1501	Sangho
		1502	Serbo- Croatian
		1503	Singhalese
		1505	Slovak
		1506	Slovenian
		1507	Samoa
		1508	Shona
		1509	Somali
		1511	Albanian
		1512	Serbian
		1513	Siswati
		1514	Sesotho
		1515	Sundanese
		1516	Swedish
		1517	Swahili
		1521	Tamil
		1525	Telugu
		1527	Tajik
		1528	Thai
		1529	Tigrinya
		1531	Turkmen
		1532	Tagalog
		1534	Setswana
		1535	Tonga
		1538	Turkish
		1539	Tsonga
		1540	Tatar
		1543	Twi
		1557	Ukrainian
		1564	Urdu
		1572	Uzbek
		1581	Vietnamese
		1587	Volapük
		1613	Wolof
		1632	Xhosa
		1665	Yoruba
		1684	Chinese
		1697	Zulu
		1703	Non spécifié

# Index

## Chiffres

- 16:9 65
- 4:3 LETTER BOX 65
- 4:3 PAN SCAN 65

## A

- A-B RÉPÉTER 42
- Affichage
  - Barre de commande à l'écran 13
  - fenêtre d'affichage du panneau frontal 9
  - Menu d'installation 63
- album 36
- ALÉATOIRE 40
- ANGLE 52
- ARRÊT AUTOMATIQUE 66
- ARRIÈRE-PLAN 66
- ATT. AUDIO 68
- AUDIO 48, 64
- Avance rapide 32

## B

- Barre de commande 13
- BNR 53

## C

- CD 29
- CD VIDÉO 6, 29
- CHAPITRE 43
- Chapitre 9, 73
- CHOIX DE LA LANGUE 64
- CONTRÔLE PARENTAL 58

## D

- DATA CD 6, 36
- Dépannage 70
- Disques compatibles 6
- DOLBY DIGITAL 25, 48, 69, 73
- DRC AUDIO 68
- DTS 25, 48, 69, 73
- DVD 6, 29, 73

## E

- ÉCONOMISEUR D'ÉCRAN 66
- Écran de menu
  - Barre de commande à l'écran 13
  - Menu d'installation 63
- ÉCRANS 64
- Enceintes
  - Raccordement 21

## F

- Fenêtre d'affichage du panneau frontal 9

## I

- INDEX 43
- Index 73

## L

- Lecture aléatoire 40
- Lecture au ralenti 32
- LECTURE AUTO 66
- Lecture continue
  - CD/CD VIDÉO 29
  - DVD 29
- Lecture PBC 35
- Lecture programmée 38
- Lecture répétée 41
- Localisation
  - d'un point spécifique en regardant l'écran du téléviseur 31

## M

- Manipulation des disques 7
- Menu 64
- Menu
  - Menu du DVD 34
  - Menu principal 34
- Menu d'installation 63
- MIXAGE AVAL 68
- MODE CHANGE 33
- MODE DE PAUSE 67
- MODE
  - PERSONNALISATION IMAGE 54
- Molette de lecture 32
- Molette de lecture multimode 32
- MP3 6, 36

## O

- OPTIMISEUR VIDÉO NUMÉRIQUE 55

## P

- PERSONNALISÉ 63
- Piles 15
- PLAGE 43
- Page 9, 73
- PRO LOGIC 24, 68, 73
- PROGRAMMÉE 38

## R

- Raccordement 19
- RAPIDE 64
- Recherche 31
- RÉGLAGE 63
- RÉGLAGE AUDIO 68
- RÉGLAGE DE L'ÉCRAN 65
- RÉGLAGE
  - PERSONNALISÉ 66
- Réglages rapides 26, 64
- RÉINITIALISATION 64
- RÉPÉTER 41
- REPLAY 30
- Reprise de la lecture 33
- REPRISE MULTI-DISQUE 34, 67
- Retour rapide 32
- RHÉOSTAT 66

## S

- SAISIE DE NUMERO 43
- SCÈNE 43
- Scène 9, 73
- SÉLECTION DE PLAGE 67
- Son surround à 5.1 canaux 48
- SORTIE NUMÉRIQUE 68
- Sortie numérique 69
- Sortie S VIDEO 19
- SOUS-TITRE 52, 64
- SURROUND 22, 23, 49

## T

- Télécommande 15, 62
- TEMPS/TEXTE 43, 45
- TITRE 43
- Titre 9, 73
- TOP MENU 34
- TVS (TV Virtual Surround) 49
- TYPE TÉLÉ 65

## V

- Verrouillage enfants 31
- VERROUILLAGE PARENTAL PERSONNALISÉ 57