

SONY®

KDL-52V4000/52V42xx

KDL-46V4000/46V42xx

KDL-40V4000/40V42xx

KDL-40S40xx/40U40xx

KDL-40L4000

LCD Digital Colour TV

Bedienungsanleitung _____ **DE**

Mode d'emploi _____ **FR**

Istruzioni per l'uso _____ **IT**

Gebruiksaanwijzing _____ **NL**

Manual de instrucciones _____ **ES**

Οδηγίες Χρήσης _____ **GR**

Manual de Instruções _____ **PT**

BRAVIA

Einführung

Danke, dass Sie sich für dieses Produkt von Sony entschieden haben. Lesen Sie diese Anleitung vor Inbetriebnahme des Fernsehgeräts bitte genau durch und bewahren Sie sie zum späteren Nachschlagen sorgfältig auf.

Hinweise zur Digital TV-Funktion

- Auf Digital TV (DVB) bezogene Funktionen sind nur in Ländern oder Gebieten wirksam, in denen ein kompatibler DVB-C (MPEG2)-Kabeldienst verfügbar ist. Fragen Sie Ihren lokalen Händler, ob in Ihrem Wohngebiet DVB-T-Signale empfangbar sind, oder Ihren Kabelanbieter, ob sein DVB-C-Kabeldienst mit diesem Fernsehgerät kompatibel ist.
- Möglicherweise verlangt Ihr Kabelanbieter eine Gebühr für seine Dienste oder Ihr Einverständnis mit seinen Konditionen und Geschäftsbedingungen.
- Obwohl dieses Fernsehgerät den DVB-T- und DVB-C-Spezifikationen entspricht, kann keine Kompatibilität mit zukünftigen digitalen terrestrischen DVB-T-Sendungen und digitalen DVB-C-Kabelsendungen garantiert werden.
- Bestimmte Digital-TV-Funktionen sind eventuell in manchen Ländern/Gebieten nicht verfügbar, und DVB-C-Kabeldienste funktionieren bei einigen Diensteanbietern u. U. nicht einwandfrei.

Eine Liste kompatibler Kabelanbieter finden Sie auf der Support-Website:

<http://support.sony-europe.com/TV/DVBC/>

Informationen zu Markenzeichen

DVB ist eine eingetragene Marke der DVB Project

Hergestellt unter der Lizenz von BBE Sound, Inc. Lizenziert von BBE Sound, Inc. unter USP5510752 und 5736897. BBE und das BBE-Logo sind eingetragene Warenzeichen der BBE Sound, Inc.

Hergestellt unter Lizenz der Dolby Laboratories. „Dolby“ und das Doppel-D-Symbol sind Warenzeichen der Dolby Laboratories.

HDMI, das HDMI-Logo und High-Definition Multimedia Interface sind Markenzeichen oder eingetragene Markenzeichen von HDMI Licensing LLC.

„BRAVIA“ und BRAVIA sind Markenzeichen der Sony Corporation.

BBE VIVA
HD3D Sound

V I R T U A L
DOLBY
SURROUND

HDMI™
HIGH-DEFINITION MULTIMEDIA INTERFACE

- Die in dieser Anleitung verwendeten Abbildungen beziehen sich auf das Modell KDL-40V4000, sofern nicht anders angegeben.
- Die in der Modellbezeichnung enthaltenen Zeichen „xx“ entsprechen zwei Ziffern, die auf das Design oder die Farbvariation bezogen sind.

Inhaltsverzeichnis

Einrichtung	4
Sicherheitsinformationen	9
Sicherheitsmaßnahmen	11
Bedienelemente/Anzeigen an Fernbedienung und Fernsehgerät	12
Fernsehen	
Fernsehen	16
Benutzung des digitalen elektronischen Programmführers (EPG) DVB	18
Benutzung der digitalen Favoritenliste DVB	20
Verwendung von Zusatzgeräten	
Anschließen von Zusatzgeräten	21
Bildwiedergabe von angeschlossenen Geräten	23
Verwendung von BRAVIA Sync (HDMI-Steuerung).....	24
Verwendung der Menü-Funktionen	
Navigieren in den Menüs	26
Menü der TV-Einstellungen	27
Zusatzinformationen	
Technische Daten.....	39
Störungsbehebung.....	41

DVB : nur für digitale Kanäle

DE

Bitte lesen Sie „Sicherheitsinformationen“ (Seite 9) durch, bevor Sie das Fernsehgerät in Betrieb nehmen.
Bewahren Sie diese Anleitung für späteres Nachschlagen auf.

Einrichtung

1: Überprüfen des Zubehörs

Netzkabel (Typ C-6) (1)

Ständer (1) und Schrauben (4) (außer KDL-52V4000/52V42xx)

Fernbedienung RM-ED013 (1)

Batterien der Größe AA (Typ R6) (2)

So legen Sie die Batterien in die Fernbedienung ein

Die Abdeckung zum Öffnen verschieben und anheben.

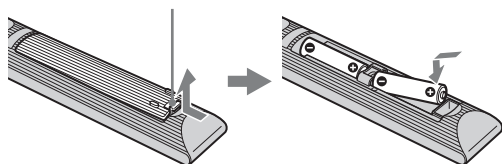

2: Anbringen des Ständers (außer KDL-52V4000/52V42xx)

1

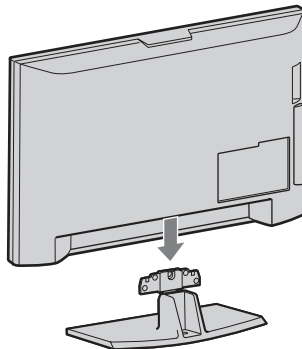

2 KDL-46V4000/46V42xx/40V4000/40V42xx/40L4000

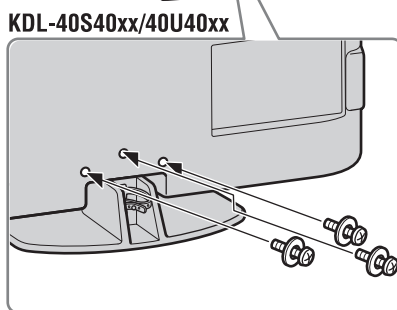
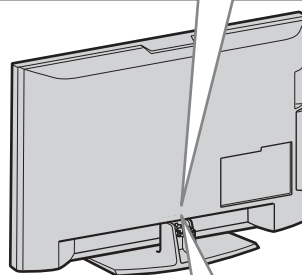
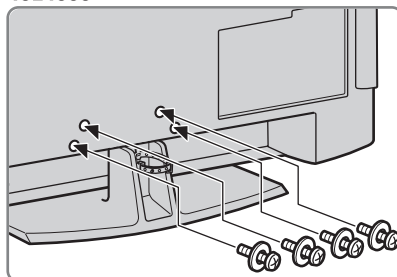

- Wenn Sie einen elektrischen Schrauber verwenden, stellen Sie das Anzugsmoment auf ca. 1,5 N·m (15 kgf·cm) ein.

3: Anschließen von Antenne/Set-Top-Box/Recorder (z. B. DVD-Recorder)

Anschließen von Set-Top-Box/Recorder (z. B. DVD-Recorder) mit SCART

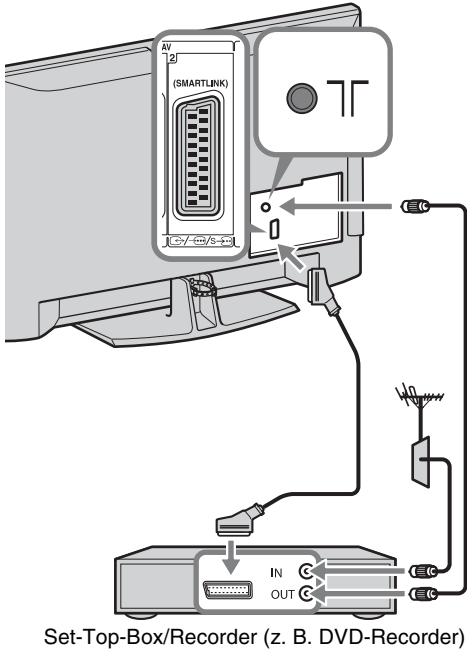

Anschließen von Set-Top-Box/Recorder (z. B. DVD-Recorder) mit HDMI

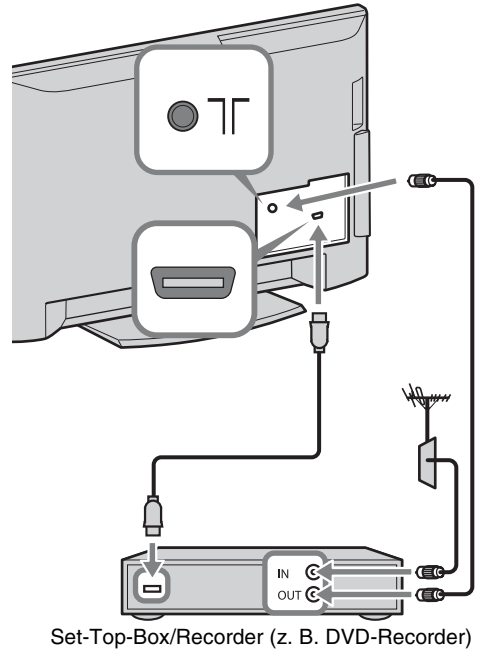

4: Anbringen einer Kippsicherung für das Fernsehgerät

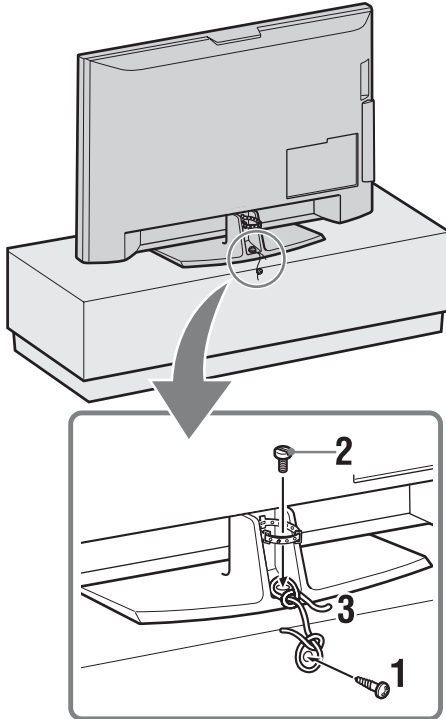

- 1 Drehen Sie eine Holzschraube (4 mm Durchmesser, nicht mitgeliefert) in den TV-Ständer.
- 2 Drehen Sie eine Maschinenschraube (M6 × 12, nicht mitgeliefert) in die Gewindebohrung des Fernsehgerätes.
- 3 Binden Sie eine starke Schnur an Holzschraube und Maschinenschraube fest.

5: Bündeln der Kabel

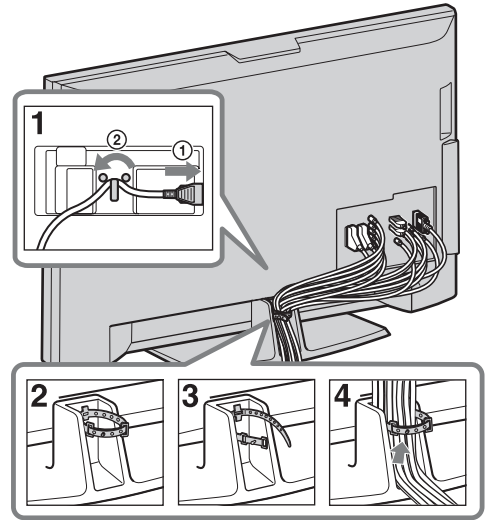

6: Durchführung der Erstinbetriebnahme

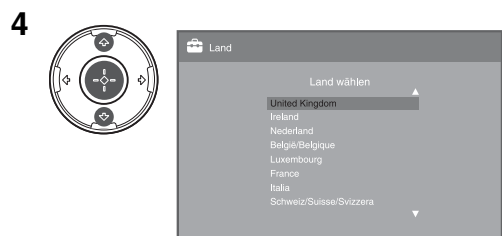
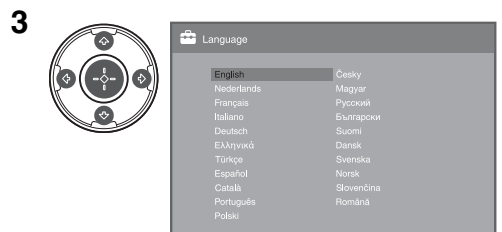
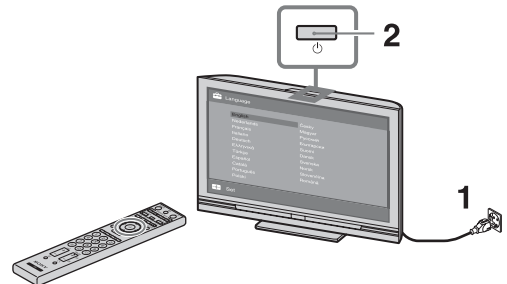

5



Wählen Sie „Wohnung“, um die optimalen TV-Einstellungen zur Verwendung des Fernsehgerätes in der Wohnung zu erhalten.

6

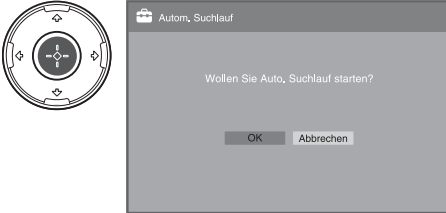

Vergewissern Sie sich, dass die Antenne angeschlossen ist.

7

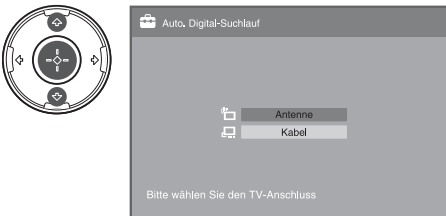

Wenn Sie „Kabel“ wählen, empfehlen wir die Wahl von „Schnellsuchlauf“ für eine schnelle Abstimmung. Stellen Sie „Frequenz“ und „Netzwerk-ID“ entsprechend den von Ihrem Kabelanbieter gelieferten Informationen ein. Falls mit „Schnellsuchlauf“ kein Kanal gefunden wird, probieren Sie „Vollständiger Suchlauf“ (obwohl dies einige Zeit in Anspruch nehmen kann). Eine Liste kompatibler Kabelanbieter finden Sie auf der Support-Website: <http://support.sony-europe.com/TV/DVBC/>



- Drücken Sie während der Suche nach verfügbaren Kanälen keine Tasten an Fernsehgerät oder Fernbedienung.

8



Wenn Sie die Reihenfolge der analogen Kanäle ändern wollen, führen Sie die Schritte unter „Programme ordnen“ auf Seite 34 aus.

Falls Ihr Fernsehgerät keine digitalen Sendungen empfangen kann, erscheint das Menü „Uhr einstellen“ auf dem Bildschirm (Seite 30).

9

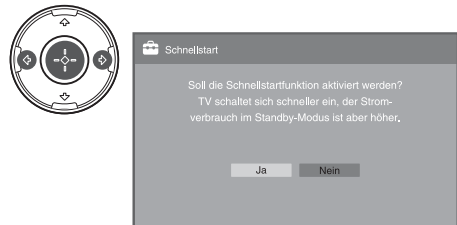

10

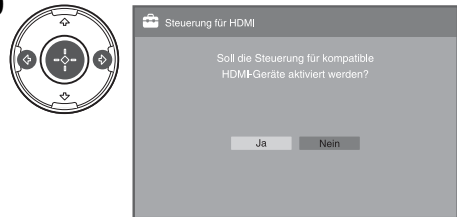

11



Einstellen des Betrachtungswinkels des Fernsehgerätes (außer KDL-40U40xx/40L4000)

Dieses Fernsehgerät kann innerhalb der unten angegebenen Winkel eingestellt werden.

Einstellen des linken und rechten Winkels (Schwenken)

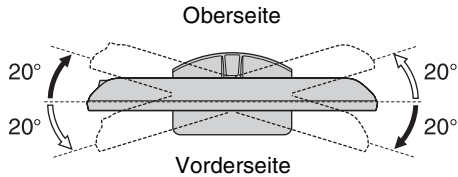

Lösen des Tischständers vom Fernsehgerät



- Entfernen Sie die mit Pfeilen gekennzeichneten Schrauben des Fernsehgerätes.
- Entfernen Sie den Tischständer nur, wenn Sie das Fernsehgerät an der Wand montieren wollen.

**KDL-52V4000/52V42xx/46V4000/46V42xx/
40V4000/40V42xx/40L4000**

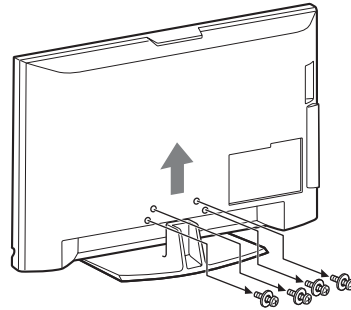

KDL-40S40xx/40U40xx

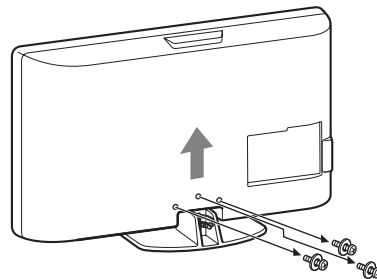

Sicherheits- informationen

Installation/Einstellung

Installieren und benutzen Sie das Fernsehgerät unter Berücksichtigung der unten angegebenen Anweisungen, um alle Risiken wie Feuer, Elektroschock oder Beschädigungen und /oder Verletzungen zu vermeiden.

Installation

- Das Fernsehgerät sollte neben einer frei zugänglichen Netzsteckdose installiert werden.
- Stellen Sie das Fernsehgerät auf eine stabile, ebene Fläche.
- Wandeinbauten sollten nur von qualifiziertem Fachpersonal ausgeführt werden.
- Aus Sicherheitsgründen wird dringend empfohlen, ausschließlich Sony Zubehörteile zu verwenden, inklusive:
 - Wandmontagehalterung SU-WL500
 - KDL-46V4000/46V42xx/40V4000/40V42xx/40S40xx/40U40xx/40L4000:
 - Wandmontagehalterung SU-WL500
 - Fernsehständer SU-FL300M
- Verwenden Sie zum Befestigen der Montagehaken am Fernsehgerät bitte die gemeinsam mit der Wandmontagehalterung gelieferten Schrauben. Die mitgelieferten Schrauben sind derart konzipiert, dass sie von der Befestigungsfläche des Montagehakens aus 8 bis 12 mm lang sind.
Durchmesser und Länge der Schrauben variieren je nach Modell der Wandmontagehalterung.
Durch die Verwendung anderer als der mitgelieferten Schrauben kann das Fernsehgerät beschädigt werden oder herunterfallen.
8 mm - 12 mm

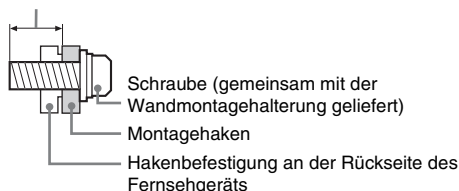

Transport

- Vor dem Transport des Fernsehgeräts ziehen Sie bitte alle Kabel aus dem Gerät.
- Zum Transport eines großen Fernsehgeräts sind zwei oder drei Personen nötig.
- Wenn Sie das Fernsehgerät von Hand transportieren, halten Sie es bitte wie rechts dargestellt. Üben Sie auf den LCD-Bildschirm keinen Druck aus.
- Wenn Sie das Fernsehgerät anheben oder transportieren, halten Sie dieses fest an der Unterkante.
- Setzen Sie das Fernsehgerät beim Transport weder Stößen noch starken Erschütterungen aus.
- Wenn Sie das Fernsehgerät für Reparaturen oder bei einem Umzug transportieren müssen, verpacken Sie es bitte mithilfe der Originalverpackungsmaterialien im Originalkarton.

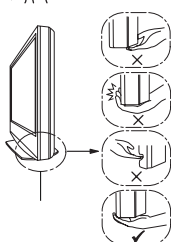
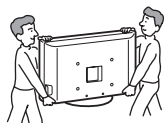

Halten Sie den Bildschirm an der Unterseite, nicht am Vorderteil.
Nicht an der Vertiefung greifen.
Nicht an der durchsichtigen Unterseite greifen.

Luftzirkulation

- Decken Sie nie die Lüftungsöffnungen ab und stecken Sie nichts in das Gehäuse.
- Lassen Sie ausreichend Platz um das Fernsehgerät (siehe Abbildung).
- Es wird dringend empfohlen, die offizielle Sony Wandmontagehalterung zu verwenden, um eine ausreichende Luftzirkulation zu gewährleisten.

Installation an der Wand

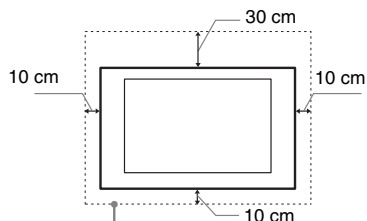

Lassen Sie mindestens so viel Platz um das Gerät.

Aufstellung auf dem Standfuß

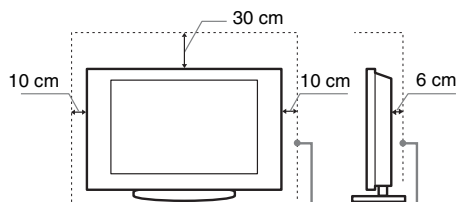

Lassen Sie mindestens so viel Platz um das Gerät.

- Um eine ausreichende Belüftung zu gewährleisten und Staub- oder Schmutzablagerungen zu vermeiden:
 - Stellen Sie das Fernsehgerät weder flach, noch auf dem Kopf stehend, falsch herum oder seitwärts geneigt auf.
 - Stellen Sie das Fernsehgerät weder auf einem Regal, einem Teppich, einem Bett oder in einem Schrank auf.
 - Decken Sie das Fernsehgerät nicht mit Decken oder Vorhängen ab und legen Sie keine Gegenstände wie Zeitungen usw. darauf.
 - Installieren Sie das Fernsehgerät nicht wie auf der Abbildung gezeigt.

Die Luftzirkulation wird unterbunden.

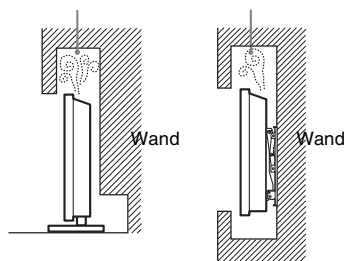

Netzkabel

Um alle Risiken wie Feuer, Elektroschock oder Beschädigungen und /oder Verletzungen auszuschliessen, sollten Sie das Netzkabel und den Stecker wie hier angegeben handhaben:

- Verwenden Sie ausschließlich von Sony und nicht von anderen Anbietern gelieferte Netzkabel.
- Stecken Sie den Stecker ganz in die Netzsteckdose.
- Dieses Fernsehgerät ist ausschließlich für den Betrieb an 220-240 V Wechselstrom ausgelegt.
- Trennen Sie das Gerät zu Ihrer eigenen Sicherheit unbedingt vom Netzstrom, wenn Sie Kabel an dem Gerät anschließen und stolpern Sie nicht über die Kabel.
- Trennen Sie das Netzkabel von der Netzsteckdose, bevor Sie das Fernsehgerät reparieren oder transportieren.
- Halten Sie das Netzkabel von Wärmequellen fern.
- Ziehen Sie den Netzstecker aus der Steckdose und reinigen Sie ihn regelmäßig. Wenn der Stecker verstaubt ist und sich Feuchtigkeit abgelagert, kann die Isolierung leiden und es besteht Feuergefahr.

Anmerkungen

- Verwenden Sie das mitgelieferte Netzkabel nicht mit anderen Geräten.
- Klemmen, biegen oder verdrehen Sie das Netzkabel nicht übermäßig. Die blanken Adern im Inneren des Kabels könnten freiliegen oder brechen.
- Nehmen Sie am Netzkabel keine Veränderungen vor.
- Stellen Sie keine schweren Gegenstände auf das Netzkabel.
- Ziehen Sie nicht am Kabel, selbst wenn Sie das Netzkabel aus der Steckdose herausziehen.
- Achten Sie darauf, nicht zu viele andere Geräte an dieselbe Netzsteckdose anzuschließen.
- Verwenden Sie eine Netzsteckdose, in der der Stecker fest sitzt.

Verbotene Nutzung

Installieren Sie das Fernsehgerät weder an Standorten, in Umgebungen noch in Situationen wie den hier aufgeführten, da dies zu Fehlfunktionen des Fernsehgeräts und Feuer, Elektroschock, Beschädigungen und/oder Verletzungen führen kann.

Standort:

Im Freien (in direktem Sonnenlicht), am Meer, auf einem Schiff oder Boot, im Innern eines Fahrzeugs, in medizinischen Einrichtungen, instabilen Standorten, in der Nähe von Wasser, Regen, Feuchtigkeit oder Rauch.

Umgebung:

An heissen, feuchten oder übermässig staubigen Orten, an denen Insekten in das Gerät eindringen können; an denen es mechanischen Erschütterungen ausgesetzt ist, neben brennbaren Objekten (Kerzen usw.). Das Fernsehgerät darf weder Tropfen oder Spritzern ausgesetzt werden. Es dürfen keine mit Flüssigkeit gefüllten Gegenstände, zum Beispiel Vasen, auf dem Fernsehgerät abgestellt werden.

Situation:

Nicht mit nassen Händen, ohne Gehäuse oder mit anderem als vom Hersteller empfohlenen Zubehör benutzen. Trennen Sie das Fernsehgerät bei Gewitter von der Netzsteckdose und der Antenne.

Bruchstücke:

- Werfen Sie nichts gegen das Fernsehgerät. Das Glas des Bildschirms könnte durch den Aufprall zerbrechen und schwere Verletzungen verursachen.
- Falls die Oberfläche des Fernsehgeräts zerspringt, ziehen Sie zuerst das Netzkabel aus der Steckdose, bevor sie das Gerät berühren. Andernfalls besteht die Gefahr eines elektrischen Schlages.

Wenn das Gerät nicht benutzt wird

- Zum Schutz der Umwelt und aus Sicherheitsgründen empfiehlt es sich, das Fernsehgerät vom Stromnetz zu trennen, wenn es mehrere Tage nicht benutzt wird.
- Da das Fernsehgerät auch in ausgeschaltetem Zustand mit dem Stromnetz verbunden ist, wenn es nur ausgeschaltet wurde, muss der Stecker aus der Netzsteckdose gezogen werden, um das Fernsehgerät vollkommen auszuschalten.
- Bei einigen Fernsehgeräten gibt es jedoch möglicherweise Funktionen, für die das Fernsehgerät in den Bereitschaftsmodus geschaltet sein muss.

Kinder

- Sorgen Sie dafür, dass Kinder nicht auf das Fernsehgerät klettern.
- Bewahren Sie kleine Zubehöerteile außerhalb der Reichweite von Kindern auf, damit diese nicht irrtümlicherweise verschluckt werden.

Falls folgende Probleme auftreten...

Schalten Sie das Fernsehgerät sofort aus und ziehen Sie den Netzstecker aus der Steckdose, sobald eines der folgenden Probleme auftritt.

Wenden Sie sich an Ihren Händler oder das Sony Kundendienstzentrum, um es von qualifiziertem Fachpersonal überprüfen zu lassen.

Wenn:

- Das Netzkabel beschädigt ist.
- Der Stecker nicht fest in der Netzsteckdose sitzt.
- Das Fernsehgerät durch Fallen, Stoßen oder einen geworfenen Gegenstand beschädigt ist.
- Flüssigkeit oder Fremdkörper durch die Öffnungen in das Fernsehgerät gelangen.

Sicherheitsmaßnahmen

Fernsehen

- Schauen Sie bei gemäßigter Beleuchtung fern. Durch falsche Beleuchtung oder langes Fernsehen werden die Augen belastet.
- Stellen Sie beim Verwenden von Kopfhörern die Lautstärke moderat ein. Andernfalls kann es zu Gehörschäden kommen.

LCD-Bildschirm

- Obwohl bei der Herstellung des LCD-Bildschirms mit hochpräziser Technologie gearbeitet wird und der Bildschirm 99,99% und mehr effektive Pixel besitzt, ist es möglich, dass dauerhaft einige schwarze oder leuchtende Punkte (rot, grün oder blau) sichtbar sind. Es handelt sich dabei um eine strukturelle Eigenschaft von LCD-Bildschirmen und nicht um eine Fehlfunktion.
- Stoßen Sie nicht gegen den Filter an der Vorderseite, zerkratzen Sie ihn nicht und stellen Sie nichts auf dieses Fernsehgerät. Das Bild kann ungleichmäßig werden und der LCD-Bildschirm kann beschädigt werden.
- Wenn dieses Fernsehgerät an einem kalten Ort verwendet wird, kommt es möglicherweise zu Schmierstreifen im Bild oder das Bild wird dunkel. Dabei handelt es sich nicht um ein Versagen. Diese Effekte verschwinden, wenn die Temperatur steigt.
- Wenn Standbilder längere Zeit angezeigt werden, kann es zu Doppelbildern kommen. Dieser Effekt verschwindet in der Regel nach einigen Augenblicken.
- Bildschirm und Gehäuse erwärmen sich, wenn das Fernsehgerät in Betrieb ist. Dies ist keine Fehlfunktion.
- Der LCD-Bildschirm enthält eine kleine Menge Flüssigkristalle. Einige der Leuchtstoffröhren, die in diesem Fernsehgerät verwendet werden, enthalten auch Quecksilber. Befolgen Sie bei der Entsorgung die bei Ihnen geltenden Entsorgungsrichtlinien.

Pflegen und Reinigen der Bildschirmoberfläche bzw. des Gehäuses des Fernsehgeräts.

Trennen Sie das Netzkabel unbedingt von der Netzsteckdose, bevor Sie das Gerät reinigen.

Um Materialschäden oder Schäden an der Bildschirmbeschichtung zu vermeiden, beachten Sie bitte folgende Vorsichtsmaßnahmen.

- Entfernen Sie Staub vorsichtig mit einem weichen Tuch von der Bildschirmoberfläche bzw. dem Gehäuse. Bei stärkerer Verschmutzung feuchten Sie ein weiches Tuch leicht mit einer milden Reinigungslösung an und wischen dann über den Bildschirm.
- Verwenden Sie keine Scheuerschwämme, keine alkalischen/säurehaltigen Reinigungsmittel, kein Scheuerpulver oder flüchtigen Lösungsmittel wie Alkohol, Benzin, Verdünnung oder Insektizide. Wenn Sie solche Mittel verwenden oder das Gerät längere Zeit mit Gummi- oder Vinylmaterialien in Berührung kommt, kann es zu Schäden an der Bildschirm- oder der Gehäuseoberfläche kommen.
- Wenn Sie den Winkel des Fernsehgeräts einstellen, bewegen Sie das Fernsehgerät mit Vorsicht, damit es nicht verrutscht oder vom Ständer fällt.

Sonderzubehör

Halten Sie Zusatzteile und Geräte mit elektromagnetischer Strahlung von dem Fernsehgerät fern. Andernfalls können Bild- und/oder Tonstörungen auftreten.

Batterien

- Achten Sie beim Einsetzen der Batterien auf die richtige Polarität.
- Verwenden Sie keine unterschiedlichen Batterien zusammen. Verwenden Sie auch keine alten und neuen Batterien zusammen.

- Entsorgen Sie verbrauchte Batterien umweltschonend. Beachten Sie die geltenden örtlichen Entsorgungsrichtlinien. Bei Fragen wenden Sie sich an Ihre örtliche Behörde.
- Gehen Sie vorsichtig mit der Fernbedienung um. Lassen Sie sie nicht fallen und treten Sie nicht darauf. Schütten Sie keine Flüssigkeiten auf das Gerät.
- Bewahren Sie die Fernbedienung nicht in der Nähe von Hitzequellen, unter direkter Sonneneinstrahlung oder an feuchten Orten auf.

Entsorgen des Fernsehgeräts



Entsorgung von gebrauchten elektrischen und elektronischen Geräten (anzuwenden in den Ländern der Europäischen Union und anderen europäischen Ländern mit einem separaten Sammelsystem für diese Geräte)

Das Symbol auf dem Produkt oder seiner Verpackung weist darauf hin, dass dieses Produkt nicht als normaler Haushaltsabfall zu behandeln ist, sondern an einer Annahmestelle für das Recycling von elektrischen und elektronischen Geräten abgegeben werden muss. Durch Ihren Beitrag zum korrekten Entsorgen dieses Produkts schützen Sie die Umwelt und die Gesundheit Ihrer Mitmenschen. Umwelt und Gesundheit werden durch falsches Entsorgen gefährdet. Materialrecycling hilft, den Verbrauch von Rohstoffen zu verringern. Weitere Informationen über das Recycling dieses Produkts erhalten Sie von Ihrer Gemeinde, den kommunalen Entsorgungsbetrieben oder dem Geschäft, in dem Sie das Produkt gekauft haben.



Entsorgung von gebrauchten Batterien und Akkus (anzuwenden in den Ländern der Europäischen Union und anderen europäischen Ländern mit einem separaten Sammelsystem für diese Produkte)

Das Symbol auf der Batterie/dem Akku oder der Verpackung weist darauf hin, dass diese nicht als normaler Haushaltsabfall zu behandeln sind. Ein zusätzliches chemisches Symbol Pb (Blei) oder Hg (Quecksilber) unter der durchgestrichenen Mülltonne bedeutet, dass die Batterie/der Akku einen Anteil von mehr als 0,0005% Quecksilber oder 0,004% Blei enthält. Durch Ihren Beitrag zum korrekten Entsorgen dieser Batterien/Akkus schützen Sie die Umwelt und die Gesundheit Ihrer Mitmenschen. Umwelt und Gesundheit werden durch falsches Entsorgen gefährdet. Materialrecycling hilft, den Verbrauch von Rohstoffen zu verringern. Bei Produkten, die auf Grund ihrer Sicherheit, der Funktionalität oder als Sicherung vor Datenverlust eine ständige Verbindung zur eingebauten Batterie benötigen, sollte die Batterie nur durch qualifiziertes Servicepersonal ausgetauscht werden. Um sicherzustellen, dass die Batterie korrekt entsorgt wird, geben Sie das Produkt zwecks Entsorgung an einer Annahmestelle für das Recycling von elektrischen und elektronischen Geräten ab. Für alle anderen Batterien entnehmen Sie die Batterie bitte entsprechend dem Kapitel über die sichere Entfernung der Batterie. Geben Sie die Batterie an einer Annahmestelle für das Recycling von Batterien/Akkus ab. Weitere Informationen über das Recycling dieses Produkts oder der Batterie erhalten Sie von Ihrer Gemeinde, den kommunalen Entsorgungsbetrieben oder dem Geschäft, in dem Sie das Produkt gekauft haben.

Der Hersteller dieses Produktes ist Sony Corporation, 1-7-1 Konan Minato-ku Tokio, 108-0075 Japan. Bevollmächtigter für EMV und Produktsicherheit ist Sony Deutschland GmbH, Hedelfinger Strasse 61, 70327 Stuttgart, Deutschland. Für Kundendienst- oder Garantieangelegenheiten wenden Sie sich bitte an die in Kundendienst- oder Garantiedokumenten genannten Adressen.

Bedienelemente/Anzeigen an Fernbedienung und Fernsehgerät

Bedienelemente an Fernbedienung und Fernsehgerät

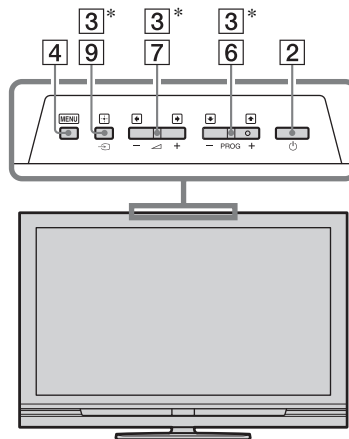
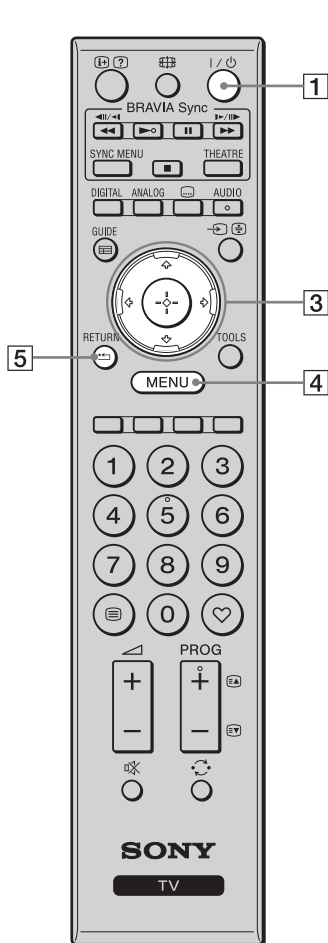

Die Tasten am Fernsehgerät haben die gleichen Funktionen wie diejenigen an der Fernbedienung.

* Im TV-Menü haben diese Tasten die Funktionen $\uparrow/\downarrow/\leftarrow/\rightarrow/\oplus$



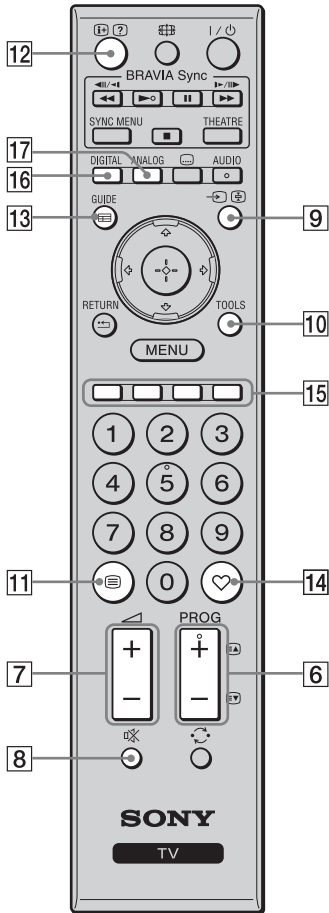

- Die Zifferntaste **5** und die Tasten **▶**, **PROG +** und **AUDIO** sind mit einem Tastpunkt versehen. Benutzen Sie die Tastpunkte als Anhaltspunkte bei der Bedienung des Fernsehgerätes.

Taste	Beschreibung
1 I/Power (TV-Bereitschaft)	Dient zum Ein- und Ausschalten des Fernsehgerätes vom Bereitschaftsmodus.
2 Power (Netzschalter)	Dient zum Ein- und Ausschalten des Fernsehgerätes.  • Um das Fernsehgerät vollständig vom Stromnetz zu trennen, schalten Sie das Fernsehgerät aus, und ziehen Sie dann das Netzkabel von der Netzsteckdose ab.
3 $\uparrow/\downarrow/\leftarrow/\rightarrow/\oplus$	Drücken Sie $\uparrow/\downarrow/\leftarrow/\rightarrow$, um den Bildschirmcursor zu bewegen. Drücken Sie \oplus , um den hervorgehobenen Posten auszuwählen/zu bestätigen.
4 MENU	Dient zum Aufrufen des TV-Menüs (Seite 26).
5 RETURN / \leftarrow	Dient zum Rückschalten auf den vorherigen Bildschirm des angezeigten Menüs.

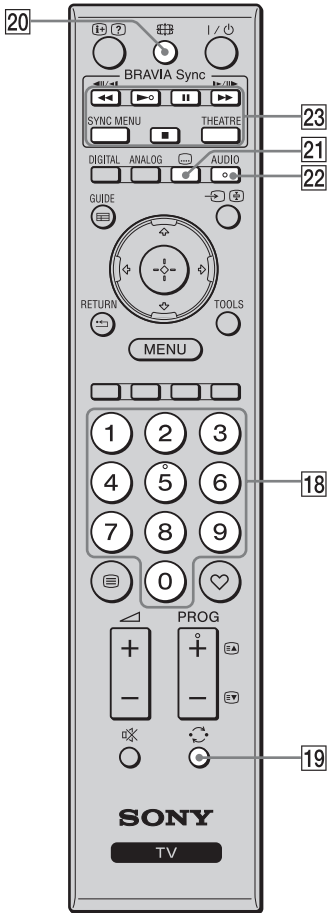

6 PROG +/- 	Im TV-Modus: Dient zur Wahl des nächsten (+) oder vorhergehenden (-) Kanals. Im Videotextmodus: Dient zur Wahl der nächsten () oder vorhergehenden () Seite.
7 (Lautstärke)	Dient zum Einstellen der Lautstärke.
8 (Stumm-schaltung)	Dient zum Stummschalten des Tons. Durch erneutes Drücken wird der Ton wiederhergestellt. • Drücken Sie diese Taste, um das Fernsehgerät im Bereitschaftsmodus ohne Ton einzuschalten.
9 (Eingangs-wahl/Anhalten von Videotext)	Im TV-Modus: Dient zum Aufrufen einer Liste der am Fernsehgerät angeschlossenen Geräte (Seite 23). Im Videotextmodus: Dient zum Halten der aktuellen Seite.
10 TOOLS	Dient zum Aufrufen einer Liste, die „PAP“ (Seite 23), „PIP“ (Seite 24), „Gerätesteuerung“ oder Verknüpfungen zu bestimmten Einstellungsmenüs enthält (Seite 27). Benutzen Sie das Menü „Gerätesteuerung“, um Geräte zu bedienen, die mit HDMI-Steuerung kompatibel sind. Die aufgelisteten Optionen hängen von der Eingangssignalquelle ab.
11 (Videotext)	Dient zur Anzeige von Textinformation (Seite 16).
12 (Info/Anzeige von verborgenem Text)	Im Digitalmodus: Zeigt Details des momentan wiedergegebenen Programms an. Im Analogmodus: Zeigt Informationen, wie z. B. die aktuelle Kanalnummer und das Bildschirmformat, an. Im Videotextmodus (Seite 17): Die Taste dient der Anzeige verborgener Informationen (z.B. Antworten einer Quiz-Sendung).
13 GUIDE / (EPG)	Dient zur Anzeige des Digitalen Elektronischen Programmführers (EPG) (Seite 18).
14 (Favoriten)	Dient zur Anzeige der von Ihnen angegebenen digitalen Favoritenliste (Seite 20).
15 Farbige Tasten	Wenn die farbigen Tasten verfügbar sind, erscheint ein Bedienungsführer auf dem Bildschirm. Folgen Sie diesen Bedienungsführer, um einen ausgewählten Vorgang durchzuführen (Seite 17, 18, 20).
16 DIGITAL	Dient zum Aufrufen des zuletzt wiedergegebenen Digitalkanals.
17 ANALOG	Dient zum Aufrufen des zuletzt wiedergegebenen Analogkanals.



-
- 18 Zifferntasten** Im TV-Modus: Dienen der Kanalwahl. Geben Sie für Kanalnummer 10 und höher die zweite und dritte Ziffer in kurzer Folge ein.
Im Videotextmodus: Dient zur Eingabe einer Seitennummer.
-
- 19  (Vorheriger Kanal)** Zum Zurückschalten auf den zuletzt wiedergegebenen Kanal drücken (für mehr als fünf Sekunden).
-
- 20  (Bildschirmmodus)** Dient zum Umschalten des Bildschirmformats (Seite 17).
-
- 21  (Untertitel-Einstellung)** Dient zum Aufrufen des Menüs „Untertitel-Einstellung“ (Seite 36) (nur im Digitalmodus).
-
- 22 AUDIO** Im Analogmodus: Dient zum Umschalten des Zweikanaltonmodus (Seite 29).
Im Digitalmodus: Dient zum Aufrufen des Menüs „Audio-Sprache“ (Seite 36).
-
- 23 BRAVIA Sync** : Sie können BRAVIA Sync-kompatible Geräte bedienen, die am Fernsehgerät angeschlossen sind.
SYNC MENU: Zeigt das Menü des angeschlossenen HDMI-Gerätes an. Während der Wiedergabe anderer Eingabebildschirme oder Fernsehprogramme erscheint „HDMI-Geräteauswahl“ bei Betätigung der Taste.
THEATRE: Sie können den Theater-Modus ein- oder ausschalten. Wenn Sie den Theater-Modus einschalten, werden optimale Audioausgabe (wenn das Fernsehgerät über ein HDMI-Kabel mit einer Audioanlage verbunden ist) und Bildqualität für Inhalte auf Filmbasis automatisch eingestellt.

 - Wenn Sie das Fernsehgerät ausschalten, wird der Theater-Modus ebenfalls ausgeschaltet.
 - Die HDMI-Steuerung (BRAVIA Sync) ist nur verfügbar, wenn das angeschlossene Sony-Gerät das BRAVIA Sync-Logo aufweist oder mit HDMI-Steuerung kompatibel ist.
-

Anzeigen

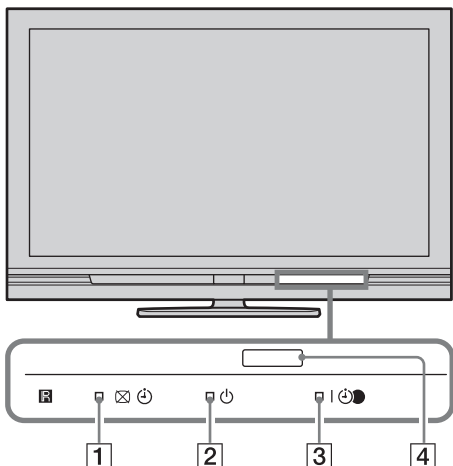
KDL-52V4000/52V42xx/46V4000/
46V42xx/40V4000/40V42xx

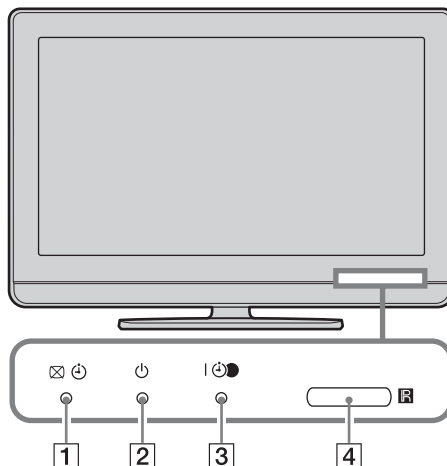

KDL-40S40xx/40U40xx/40L4000



Anzeige	Beschreibung
1 — Bild aus/Timer	Leuchtet in Grün auf, wenn Sie „Bild aus“ wählen (Seite 29). Leuchtet in Orange auf, wenn Sie den Timer einstellen (Seite 30).
2 — Bereitschaft	Leuchtet rot auf, wenn sich das Fernsehgerät im Bereitschaftsmodus befindet.
3 — Netz/Timeraufnahme	Leuchtet in Grün, wenn das Fernsehgerät eingeschaltet ist. Leuchtet in Orange auf, wenn Sie die Timeraufnahme aktiviert haben (Seite 18). Leuchtet während der Timeraufnahme in Rot auf.
4 Fernbedienungssensor	Empfängt IR-Signale von der Fernbedienung. Verdecken Sie den Sensor nicht. Anderenfalls funktioniert der Sensor eventuell nicht richtig.



- Vergewissern Sie sich, dass das Fernsehgerät vollständig ausgeschaltet ist, bevor Sie das Netzkabel abziehen. Das Abziehen des Netzkabels bei noch eingeschaltetem Fernsehgerät kann dazu führen, dass die Anzeige erleuchtet bleibt oder eine Funktionsstörung im Fernsehgerät auftritt.

Info zum Bedienungsführer auf dem Fernsehschirm

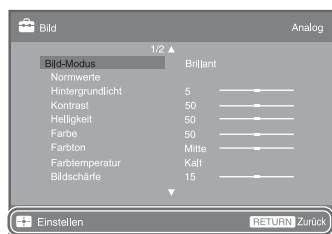

Bedienungsführer

Beispiel: Drücken Sie oder **RETURN** (siehe **3**) oder **5**) auf Seite 12).

Der Bedienungsführer gibt Hilfestellung zur Bedienung des Fernsehgerätes über die Fernbedienung und wird am unteren Bildschirmrand angezeigt. Benutzen Sie die im Bedienungsführer angezeigten Fernbedienungstasten.

Fernsehen

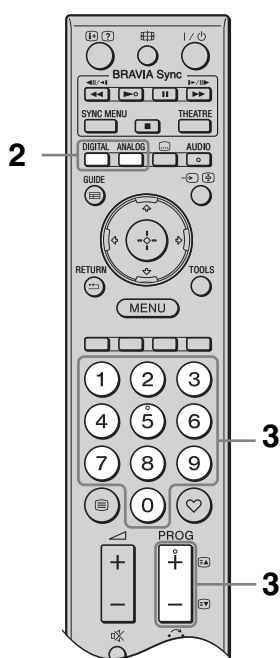
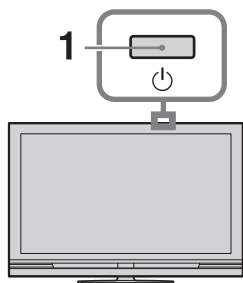

- 1** Drücken Sie am Fernsehgerät, um das Fernsehgerät einzuschalten.

Wenn sich das Fernsehgerät im Bereitschaftsmodus befindet (die Lampe (Bereitschaft) an der Frontplatte des Fernsehgeräts leuchtet rot), drücken Sie an der Fernbedienung, um das Fernsehgerät einzuschalten.

- 2** Drücken Sie **DIGITAL** oder **ANALOG**, um auf den Digitalmodus bzw. den Analogmodus umzuschalten.

Die verfügbaren Kanäle hängen vom gewählten Modus ab.

- 3** Wählen Sie mit den Zifferntasten oder **PROG +/-** einen Fernsehkanal aus.

Um die Kanalnummer 10 und höher mit den Zifferntasten zu wählen, geben Sie die zweite und dritte Ziffer in kurzer Folge ein.

Um ein digitales Programm mithilfe des Digitalen Elektronischen Programmführers (EPG) auszuwählen, siehe Seite 18.

Im Digitalmodus

Ein Informationsbanner erscheint kurz. Die folgenden Symbole können auf dem Banner angezeigt werden.

- : Radiodienst
- : Verschlüsselungs-/Abonnementdienst
- : Mehrere Dialogsprachen verfügbar
- : Untertitel verfügbar
- : Untertitel für Hörgeschädigte verfügbar
- : Empfohlenes Mindestalter für aktuelles Programm (von 4 bis 18 Jahren)
- : Kindersicherung
- (in Rot): Aktuelles Programm wird aufgenommen

Weitere Funktionen

Funktion	Vorgehen
Aufrufen der Programmindex-tabelle (nur im Analogmodus)	Drücken Sie . Um einen analogen Kanal auszuwählen, drücken Sie , dann .
Aufrufen der Digital-Favoriten (nur im Digitalmodus)	Drücken Sie . Einzelheiten auf Seite 20.

So rufen Sie Videotext auf

Drücken Sie . Mit jedem Tastendruck auf wechselt die Anzeige zyklisch wie folgt: Text → Text und TV-Bild → Kein Text (Verlassen des Textdienstes)

Zum Auswählen einer Seite drücken Sie die Zifferntasten oder $\text{⏏}/\text{⏏}$.

Zum Anhalten einer Seite drücken Sie ⏏ .

Zum Anzeigen von verborgenen Informationen drücken Sie ? .



- Wenn vier farbige Anzeigen am unteren Rand der Textseite erscheinen, können Sie schnell und bequem auf die Seiten zugreifen (Fast Text). Drücken Sie die entsprechende farbige Taste, um die Seite aufzurufen.

So ändern Sie das Bildschirmformat manuell

Drücken Sie ⏏ mehrmals zur Wahl des gewünschten Bildschirmformats.

Smart*

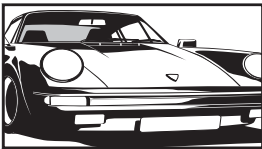

Herkömmliche 4:3-Sendungen werden mit einem Breitbildeffekt angezeigt. Das Bild im 4:3-Format wird bildschirmfüllend gedehnt.

4:3

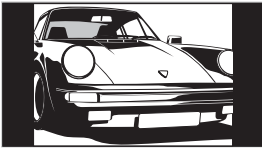

Herkömmliche 4:3-Sendungen (also keine Breitbildsendungen) werden mit den richtigen Proportionen angezeigt.

Wide

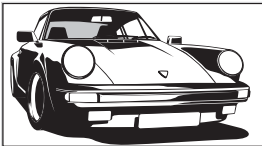

Breitbildsendungen (16:9) werden in den korrekten Proportionen angezeigt.

Zoom*

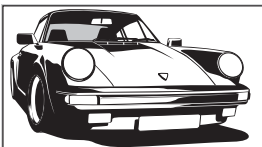

Sendungen im Cinemascope-Format (Letterbox-Format) werden in den korrekten Proportionen angezeigt.

14:9*

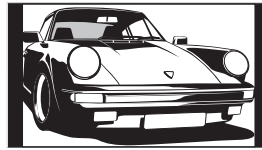

14:9-Sendungen werden in den korrekten Proportionen angezeigt. Als Resultat erscheinen schwarze Balken auf dem Bildschirm.

* Teile des Bildes werden oben und unten möglicherweise abgeschnitten. Sie können die vertikale Bildlage einstellen. Drücken Sie $\text{⏏}/\text{⏏}$, um die Bildlage nach oben oder unten zu verschieben (z. B. um Untertitel zu lesen).



- Manche Zeichen und/oder Buchstaben am oberen und unteren Bildrand sind im Modus „Smart“ eventuell nicht sichtbar. Stellen Sie in einem solchen Fall „V. Amplitude“ im Menü „Bildschirm-Einstellungen“ ein (Seite 31).
- Sie können nicht „4:3“ oder „14:9“ für HD-Signalquellenbilder wählen.



- Wenn „Auto Format“ (Seite 31) auf „Ein“ gesetzt wird, wählt das Fernsehgerät automatisch den optimalen Modus für die Sendung.
- Wenn Bilder von Signalquellen des Formats 720p, 1080i oder 1080p mit schwarzen Streifen an den Bildschirmrändern angezeigt werden, wählen Sie „Smart“ oder „Zoom“, um das Bild einzustellen.

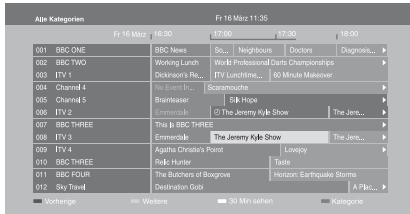

Benutzung des digitalen elektronischen Programmführers (EPG) DV3*



Digitaler elektronischer Programmführer (EPG)

- 1 Drücken Sie **GUIDE** im Digitalmodus.
- 2 Führen Sie den gewünschten Bedienungsvorgang gemäß der nachstehenden Tabelle oder der Bildschirmanzeige durch.

* Diese Funktion ist in manchen Ländern/Gebieten eventuell nicht verfügbar.

Funktion	Vorgehen
Ansehen eines Programms	Drücken Sie erst $\leftarrow/\rightarrow/\leftarrow/\rightarrow$ zur Wahl eines Programms, und dann \oplus .
Ausschalten des EPG	Drücken Sie GUIDE .
Sortieren der Programminformationen nach Kategorie – Kategorielliste	<ol style="list-style-type: none"> 1 Drücken Sie die blaue Taste. 2 Wählen Sie die gewünschte Kategorie mit $\leftarrow/\rightarrow/\leftarrow/\rightarrow$ aus, und drücken Sie dann \oplus. <p>Die folgenden Kategorien sind verfügbar: „Alle Kategorien“: Enthält alle verfügbaren Kanäle. Kategorienname (z.B. „Nachrichten“): Enthält alle Kanäle, die der gewählten Kategorie entsprechen.</p>
Einstellen des aufzunehmenden Programms – Timer Aufnahme	<ol style="list-style-type: none"> 1 Wählen Sie das Programm, das Sie aufnehmen wollen, mit $\leftarrow/\rightarrow/\leftarrow/\rightarrow$ aus, und drücken Sie dann Ⓢ. 2 Drücken Sie \leftarrow/\rightarrow zur Wahl von „Timer Aufnahme“. 3 Drücken Sie \oplus, um die Timer an Fernsehgerät und Recorder einzustellen. <p>Das Symbol Ⓢ (in Rot) erscheint neben der Programminformation. Die Anzeige Ⓢ an der Frontplatte des Fernsehgeräts leuchtet in Orange auf.</p> <p></p> <ul style="list-style-type: none"> • Sie können den obigen Vorgang auch durchführen, wenn das aufzunehmende Programm bereits begonnen hat.
Einstellen eines Programms auf automatische Anzeige bei Programmstart – Erinnerung	<ol style="list-style-type: none"> 1 Wählen Sie das zukünftige Programm, das Sie anzeigen wollen, mit $\leftarrow/\rightarrow/\leftarrow/\rightarrow$ aus, und drücken Sie dann Ⓢ. 2 Drücken Sie \leftarrow/\rightarrow zur Wahl von „Erinnerung“, und drücken Sie dann \oplus. <p>Das Symbol Ⓢ erscheint neben der Programminformation. Die Anzeige Ⓢ an der Frontplatte des Fernsehgeräts leuchtet in Orange auf.</p> <p></p> <ul style="list-style-type: none"> • Wenn Sie das Fernsehgerät auf den Bereitschaftsmodus schalten, schaltet sich das Fernsehgerät automatisch ein, sobald das Programm beginnt.

Funktion	Vorgehen
Einstellen von Uhrzeit und Datum eines aufzunehmenden Programms – Man. Timer Aufnahme	<ol style="list-style-type: none"> 1 Drücken Sie Ⓢ. 2 Drücken Sie ↔/↔ zur Wahl von „Man. Timer Aufnahme“, und drücken Sie dann ⊕. 3 Wählen Sie das Datum mit ↔/↔ aus, und drücken Sie dann ↔. 4 Stellen Sie die Start- und Stoppzeit auf die gleiche Weise wie in Schritt 3 ein. 5 Wählen Sie das Programm mit ↔/↔ aus, und drücken Sie dann ⊕. 6 Drücken Sie ⊕, um die Timer an Fernsehgerät und Recorder einzustellen. Die Anzeige Ⓢ an der Frontplatte des Fernsehgeräts leuchtet in Orange auf.
Annullieren einer Aufnahme/ Erinnerung – Timer-Liste	<ol style="list-style-type: none"> 1 Drücken Sie Ⓢ. 2 Drücken Sie ↔/↔ zur Wahl von „Timer-Liste“, und drücken Sie dann ⊕. 3 Wählen Sie das zu annullierende Programm mit ↔/↔ aus, und drücken Sie dann ⊕. 4 Drücken Sie ↔/↔ zur Wahl von „Timer abbrechen“, und drücken Sie dann ⊕. Es erscheint eine Anzeige zur Bestätigung, dass Sie das Programm annullieren wollen. 5 Drücken Sie ↔/↔ zur Wahl von „Ja“, und drücken Sie dann ⊕.



- Recorder-Timeraufnahmen können nur dann am Fernsehgerät eingestellt werden, wenn der angeschlossene Recorder mit SmartLink kompatibel ist. Je nach dem Typ des angeschlossenen Recorders ist diese Einstellung jedoch u. U. nicht verfügbar, selbst wenn der Recorder SmartLink-kompatibel ist. Einzelheiten entnehmen Sie bitte der Bedienungsanleitung Ihres Recorders.
- Nachdem die Aufnahme begonnen hat, können Sie Ihr Fernsehgerät in den Bereitschaftsmodus schalten. Wenn Sie Ihr Fernsehgerät jedoch ganz ausschalten, wird die Aufnahme abgebrochen.
- Falls eine Altersgrenze für Programme eingestellt worden ist, erscheint eine Meldung mit der Aufforderung zur Eingabe des PIN-Codes auf dem Bildschirm. Einzelheiten hierzu finden Sie unter „Kindersicherung“ auf Seite 37.

Benutzung der digitalen Favoritenliste DVBS*



Digitale Favoritenliste

Sie können bis zu vier Ihrer bevorzugten Kanallisten angeben.

- 1 Drücken Sie ♥ im Digitalmodus.
- 2 Führen Sie den gewünschten Bedienungsvorgang gemäß der nachstehenden Tabelle oder der Bildschirmanzeige durch.

* Diese Funktion ist in manchen Ländern/Gebieten eventuell nicht verfügbar.

Funktion	Vorgehen
Erstmaliges Erstellen einer Favoritenliste	<ol style="list-style-type: none"> 1 Drücken Sie ⊕, um die Option „Ja“ auszuwählen. 2 Drücken Sie die gelbe Taste, um die Favoritenliste auszuwählen. 3 Wählen Sie den hinzuzufügenden Kanal mit ↔/↕ aus, und drücken Sie dann ⊕. Das Symbol ♥ erscheint neben den Kanälen, die Sie in der Favoritenliste gespeichert haben.
Wiedergeben eines Kanals	<ol style="list-style-type: none"> 1 Drücken Sie die gelbe Taste, um eine Favoritenliste auszuwählen. 2 Drücken Sie erst ↔/↕ zur Wahl eines Kanals, und dann ⊕.
Hinzufügen oder Löschen von Kanälen in einer Favoritenliste	<ol style="list-style-type: none"> 1 Drücken Sie die blaue Taste. 2 Drücken Sie die gelbe Taste, um die zu bearbeitende Favoritenliste auszuwählen. 3 Wählen Sie den hinzuzufügenden oder zu entfernenden Kanal mit ↔/↕ aus, und drücken Sie dann ⊕.
Löschen aller Kanäle in einer Favoritenliste	<ol style="list-style-type: none"> 1 Drücken Sie die blaue Taste. 2 Drücken Sie die gelbe Taste, um die zu bearbeitende Favoritenliste auszuwählen. 3 Drücken Sie die blaue Taste. 4 Drücken Sie ⇄/⇅ zur Wahl von „Ja“, und drücken Sie dann ⊕.







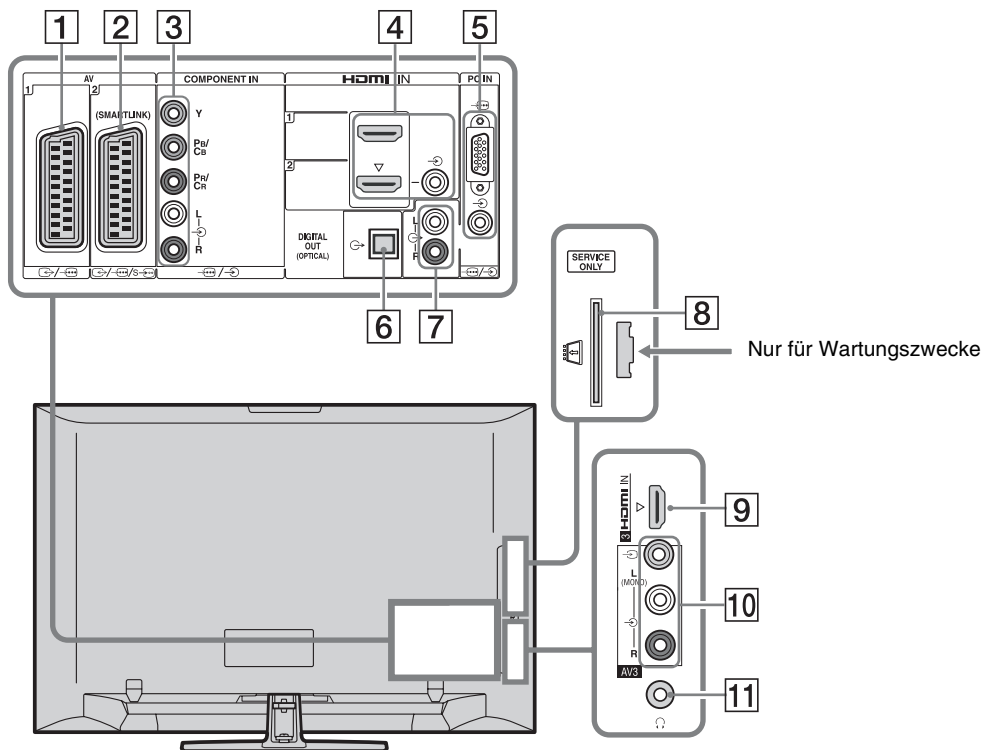





Verwendung von Zusatzgeräten

Anschließen von Zusatzgeräten

Sie können viele unterschiedliche Geräte zusätzlich an das Fernsehgerät anschließen.



Anschlussbuchse	Eingangssymbol auf dem Bildschirm	Beschreibung
1 AV1	AV1	Wenn Sie einen Decoder anschließen, gibt der TV-Tuner verschlüsselte Signale an den Decoder aus, und der Decoder entschlüsselt die Signale vor der Ausgabe.
2 AV2	AV2	SmartLink bietet eine direkte Verbindung zwischen dem Fernsehgerät und einem Recorder (z. B. DVD-Recorder).
3 COMPONENT IN	Component	Die Komponenten-Videobuchsen unterstützen nur die folgenden Video-Eingangssignale: 480i, 480p, 576i, 576p, 720p, 1080i und 1080p.

Anschlussbuchse	Eingangssymbol auf dem Bildschirm	Beschreibung
4 HDMI IN 1 oder 2	 HDMI 1 oder  HDMI 2	Digitale Video- und Audiosignale werden vom angeschlossenen Gerät eingespeist. Darüber hinaus wird die Kommunikation mit dem angeschlossenen Gerät unterstützt, wenn Sie ein Gerät anschließen, das mit HDMI-Steuerung kompatibel ist. Richten Sie diese Kommunikation gemäß den Angaben auf Seite 33 ein. Wenn das Gerät eine DVI-Buchse besitzt, verbinden Sie die DVI-Buchse über einen DVI-HDMI-Adapter (nicht mitgeliefert) mit der Buchse HDMI IN 2, und die Audio-Ausgangsbuchsen des Gerätes mit dem Audio-Eingang der Buchsen HDMI IN 2.
9 HDMI IN 3 (außer KDL-40L4000)	 HDMI 3	 <ul style="list-style-type: none"> Die HDMI-Buchsen unterstützen nur die folgenden Video-Eingangssignale: 480i, 480p, 576i, 576p, 720p, 1080i, 1080p und 1080/24p. Angaben zu den PC-Videoeingängen finden Sie auf Seite 40. Verwenden Sie nur zugelassene HDMI-Kabel mit dem HDMI-Logo. Es wird empfohlen, ein HDMI-Kabel von Sony zu verwenden (High Speed Typ). Wenn Sie eine Audioanlage anschließen, die mit HDMI-Steuerung kompatibel ist, verbinden Sie die Anlage auch mit der Buchse DIGITAL AUDIO (PCM) OUT (OPTICAL).
5  PC IN	PC	Es wird empfohlen, ein PC-Kabel mit Ferritringen, wie z. B. „Connector, D-sub 15“ (Ref. 1-793-504-11, erhältlich beim Sony Service Centre) oder ein anderes entsprechendes Kabel zu benutzen.
6 DIGITAL AUDIO (PCM) OUT (OPTICAL) (außer KDL-40S40xx/40U40xx/40L4000)		Verwenden Sie das optische Audiokabel.
7 		Sie können den Ton des Fernsehgerätes auf einer Hi-Fi-Audioanlage wiedergeben.
8  CAM (Conditional Access Module)		Bietet Zugang zu gebührenpflichtigen TV-Diensten. Einzelheiten entnehmen Sie bitte der Bedienungsanleitung Ihres CAM. Um das CAM zu benutzen, entfernen Sie die Blindkarte aus dem CAM-Schacht, schalten Sie dann das Fernsehgerät aus, und führen Sie Ihre CAM-Karte in den Schacht ein. Wenn Sie das CAM nicht benutzen, empfehlen wir, die Blindkarte im CAM-Schacht stecken zu lassen.  <ul style="list-style-type: none"> CAM wird in einigen Ländern/Gebieten nicht unterstützt. Bitte fragen Sie Ihren Vertragshändler.
10  AV3, und  AV3	 AV3	Schließen Sie monaurale Geräte an die Buchse  AV3 L an.
11  Kopfhörer		Sie können den Fernsehton über einen Kopfhörer hören.

Bildwiedergabe von angeschlossenen Geräten

Schalten Sie das angeschlossene Gerät ein, und führen Sie einen der folgenden Vorgänge durch.

Bei Geräten, die mit einem voll belegten 21-poligen SCART-Kabel an die SCART-Buchsen angeschlossen sind

Starten Sie die Wiedergabe am angeschlossenen Gerät.

Das Bild vom angeschlossenen Gerät erscheint auf dem Fernsehschirm.

Für einen Recorder mit automatischer Abstimmung

Drücken Sie im Analogmodus **PROG +/-** oder die Zifferntasten zur Wahl des Videokanals.

Bei anderen angeschlossenen Geräten

Drücken Sie \rightarrow , um eine Liste der angeschlossenen Geräte anzuzeigen. Wählen Sie mit \uparrow/\downarrow die gewünschte Eingangsquelle aus, und drücken Sie anschließend \oplus .

Der hervorgehobene Posten wird automatisch gewählt, wenn nach dem Drücken von \uparrow/\downarrow zwei Sekunden lang kein Vorgang durchgeführt wird.

Wenn Sie eine Eingangssignalquelle im Menü „AV-Einstellungen“ auf „Auslassen“ gesetzt haben (Seite 32), erscheint die betreffende Eingangssignalquelle nicht in der Liste.



- Um zum normalen TV-Modus zurückzukehren, drücken Sie **DIGITAL** oder **ANALOG**.

So können Sie zwei Bilder gleichzeitig sehen

– PAP (Bild und Bild)

Sie können zwei Bilder (externer Eingang und TV-Programm) gleichzeitig auf dem Bildschirm anzeigen.

Schließen Sie das optionale Gerät an (Seite 21), und vergewissern Sie sich, dass die Bilder des Gerätes auf dem Bildschirm erscheinen (Seite 23).



- Diese Funktion ist für eine PC-Eingangsquelle nicht verfügbar.
- Die Größe der Bilder kann nicht verändert werden.
- Das analoge TV-Video im TV-Programmbild erscheint nicht, während AV1, AV2 oder AV3 im Bild des externen Eingangs angezeigt wird. Der Ton des analogen Videos ist jedoch hörbar.

1 Drücken Sie **TOOLS**.

2 Drücken Sie \uparrow/\downarrow zur Wahl von „PAP“, und drücken Sie dann \oplus .

Das Bild des angeschlossenen Gerätes wird links, und das TV-Programm rechts angezeigt.

3 Wählen Sie mit den Zifferntasten oder **PROG +/-** einen Fernsehkanal aus.

So schalten Sie auf den Einzelbildmodus zurück

Drücken Sie \oplus oder **RETURN**.



- Das grün eingerahmte Bild ist hörbar. Durch Drücken von \leftrightarrow können Sie das Bild mit Ton umschalten.

So können Sie zwei Bilder gleichzeitig sehen

– PIP (Bild in Bild)

Sie können zwei Bilder (PC-Eingang und TV-Programm) gleichzeitig auf dem Bildschirm anzeigen.

Schließen Sie einen PC an (Seite 21), und vergewissern Sie sich, dass das PC-Bild auf dem Bildschirm erscheint.



- „Energie sparen“ ist im PIP-Modus (Seite 31) nicht verfügbar.

- 1 Drücken Sie **TOOLS**.
- 2 Drücken Sie \swarrow/\searrow zur Wahl von „PIP“, und drücken Sie dann \oplus .

Das Bild des angeschlossenen PC wird im Vollformat angezeigt, während das TV-Programm im kleinen Fenster angezeigt wird.

Mit Hilfe von $\swarrow/\searrow/\swarrow/\searrow$ können Sie die Lage des TV-Programmfensters verschieben.

- 3 Wählen Sie mit den Zifferntasten oder **PROG +/-** einen Fernsehkanal aus.

So schalten Sie auf den Einzelbildmodus zurück

Drücken Sie **RETURN**.



- Durch Wählen von „Ton tauschen“ können Sie das Bild mit Ton umschalten.

Verwendung von BRAVIA Sync (HDMI-Steuerung)

Die HDMI-Steuerfunktion ermöglicht es dem Fernsehgerät, über HDMI CEC (Consumer Electronics Control) mit angeschlossenen Geräten zu kommunizieren, die mit dieser Funktion kompatibel sind.

Wenn Sie beispielsweise Sony-Geräte anschließen, die mit HDMI-Steuerung (mit HDMI-Kabeln) kompatibel sind, können Sie diese zusammen steuern.

Schließen Sie das Gerät korrekt an, und nehmen Sie die notwendigen Einstellungen vor.

HDMI-Steuerung

- Das angeschlossene Gerät wird automatisch ausgeschaltet, wenn Sie das Fernsehgerät mit der Fernbedienung in den Bereitschaftsmodus schalten.
- Das Fernsehgerät wird automatisch eingeschaltet, und der Eingang wird beim Starten der Wiedergabe auf das angeschlossene Gerät umgeschaltet.
- Wenn Sie eine angeschlossene Audioanlage bei eingeschaltetem Fernsehgerät einschalten, wird die Tonausgabe vom Lautsprecher des Fernsehgerätes auf die Audioanlage umgeschaltet.
- Die Lautstärke wird eingestellt (\triangleleft +/-), und der Ton der angeschlossenen Audioanlage wird stumm geschaltet (\boxtimes).
- Sie können das angeschlossene Sony-Gerät mit BRAVIA Sync-Logo über das Fernsehgerät bedienen, indem Sie die folgenden Tasten drücken:
 - $\blacktriangleright/\blacksquare/\parallel/\blacktriangleleft/\blacktriangleright$, um das angeschlossene Gerät direkt zu bedienen.
 - **SYNC MENU**, um das Menü des angeschlossenen HDMI-Gerätes auf dem Bildschirm anzuzeigen. Nachdem das Menü angezeigt worden ist, können Sie Bedienungsvorgänge auf dem Menübildschirm mit $\swarrow/\searrow/\swarrow/\searrow$ und \oplus durchführen.
 - **TOOLS**, um „Gerätesteuerung“ anzuzeigen und dann Optionen in „Menü“, „Optionen“ und „Inhaltsliste“ zur Bedienung des Gerätes auszuwählen.
 - Schlagen Sie bezüglich der verfügbaren Steuerung in der Bedienungsanleitung des Gerätes nach.

So schließen Sie ein Gerät an, das mit HDMI-Steuerung kompatibel ist

Verbinden Sie das kompatible Gerät und das Fernsehgerät mit einem HDMI-Kabel. Wenn Sie eine Audioanlage anschließen, verbinden Sie auch die Buchse DIGITAL AUDIO (PCM) OUT (OPTICAL) des Fernsehgerätes über ein optisches Audiokabel mit der Audioanlage (außer KDL-40S40xx/40U40xx/40L4000). Einzelheiten auf Seite 21.

So führen Sie Einstellungen für HDMI-Steuerung durch

Die Einstellungen für HDMI-Steuerung müssen sowohl am Fernsehgerät als auch am angeschlossenen Gerät vorgenommen werden. Siehe „HDMI-Grundeinstellungen“ auf Seite 33 für die Einstellungen am Fernsehgerät. Bezüglich der Einstellungen am angeschlossenen Gerät schlagen Sie in der Bedienungsanleitung des betreffenden Gerätes nach.

Verwendung der Menü-Funktionen

Navigieren in den Menüs

Die Menüfunktionen ermöglichen die Nutzung verschiedener praktischer Funktionen dieses Fernsehgerätes. Sie können bequem die Kanäle oder Eingangssignalquellen auswählen und die Einstellungen Ihres Fernsehgerätes ändern.

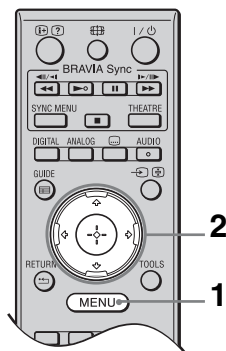

- 1 Drücken Sie **MENU**.
- 2 Drücken Sie \uparrow/\downarrow zur Wahl einer Option, und drücken Sie dann \oplus .

Um das Menü zu beenden, drücken Sie **MENU**.

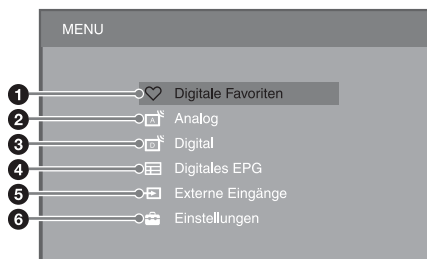

- 1 **Digitale Favoriten***
Zeigt die Favoritenliste an (Seite 20).
- 2 **Analog**
Schaltet auf den zuletzt wiedergegebenen Analogkanal zurück.
- 3 **Digital***
Schaltet auf den zuletzt wiedergegebenen Digitalkanal zurück.
- 4 **Digitales EPG***
Zeigt den digitalen Elektronischen Programmführer (EPG) an (Seite 18).

5 Externe Eingänge

Zeigt eine Liste der am Fernsehgerät angeschlossenen Geräte an.

- Um Bilder über einen externen Eingang wiederzugeben, wählen Sie die Eingangssignalquelle, und drücken Sie dann \oplus .
- Um ein Gerät anzuschließen, das mit HDMI-Steuerung kompatibel ist, wählen Sie „HDMI-Geräteauswahl“.

6 Einstellungen

Zeigt das Menü „Einstellungen“ an, auf dem die meisten der erweiterten Einstellungen und Justierungen vorgenommen werden.

- 1 Wählen Sie mit \uparrow/\downarrow den gewünschten Menüposten aus, und drücken Sie dann \oplus .
- 2 Drücken Sie $\uparrow/\downarrow/\leftarrow/\rightarrow$, um eine Option auszuwählen oder eine Einstellung zu ändern, und drücken Sie dann \oplus .

Einzelheiten zu den Einstellungen finden Sie auf den Seiten 27 bis 38.





- Die verfügbaren Optionen hängen von der jeweiligen Situation ab. Nicht verfügbare Optionen sind ausgegraut oder werden nicht angezeigt.

* Diese Funktion ist in manchen Ländern/ Gebieten eventuell nicht verfügbar.

Menü der TV-Einstellungen

Bild

Bild-Modus	Damit legen Sie den Bildmodus fest, wenn ein anderer Eingang als ein PC angezeigt wird. Die Optionen für „Bild-Modus“ können je nach der Einstellung von „Video/Foto“ (Seite 29) unterschiedlich sein. Wenn Sie „Geschäft“ (oder „Wohnung“) in Schritt 5 der Anfangseinrichtung (Seite 7) wählen, wird „Bild-Modus“ auf „Brillant“ (oder „Standard“) gesetzt.
Brillant („Geschäft“, siehe Seite 7)	Dient zum Erhöhen des Bildkontrasts und der Konturenschärfe.
Standard („Wohnung“, siehe Seite 7)	Für Standardbilder. Empfohlen für privaten Gebrauch.
Kino	Zum Ansehen filmgestützter Inhalte. Optimal geeignet, wenn das Fernsehgerät in einer Heimkinoumgebung eingesetzt wird.
Foto	Damit erhalten Sie die optimale Bildqualität für Fotos.
Displaymodus	Damit legen Sie den Anzeigemodus fest, wenn Sie das Eingangssignal eines PCs anzeigen.
Video	Für Videobilder.
Text	Für Text, Diagramme oder Tabellen.
Normwerte	Alle Einstellungen unter „Bild“ außer „Bild-Modus“ und „Displaymodus“ werden auf die Werksvorgaben zurückgesetzt.
Hintergrundlicht	Dient zum Einstellen der Helligkeit des Hintergrundlichtes.
Kontrast	Dient zum Erhöhen oder Verringern des Bildkontrastes.
Helligkeit	Dient zum Aufhellen oder Abdunkeln des Bilds.
Farbe	Dient zum Erhöhen oder Verringern der Farbintensität.
Farbton	Dient zum Verstärken oder Abschwächen der Grün- und Rottöne.  <ul style="list-style-type: none">• „Farbton“ kann nur für das NTSC-Farbsignal eingestellt werden (z. B. für amerikanische Videobänder).
Farbtemperatur	Dient zum Einstellen der Weißdarstellung. Kalt Verleiht Weiß einen Blaustich. Neutral Verleiht Weiß einen neutralen Farbton. Warm 1/Warm 2 Verleiht Weiß einen Rotstich. „Warm 2“ liefert einen stärkeren Rotton als „Warm 1“.  <ul style="list-style-type: none">• „Warm 1“ und „Warm 2“ sind nicht verfügbar, wenn „Bild-Modus“ auf „Brillant“ gesetzt wird.
Bildschärfe	Dient zum Erhöhen oder Verringern der Konturenschärfe.
Dyn. Rauschunterdrückung	Der Rauschpegel von Bildern (verschneite Bilder) bei schwachem Sendesignal wird reduziert. Autom. Bildrauschen wird automatisch reduziert (nur im analogen TV-Modus). Hoch/Mittel/Niedrig Der Rauschunterdrückungseffekt wird modifiziert. Aus Dient zum Ausschalten von „Dyn. Rauschunterdrückung“.
MPEG-Rauschunterdrückung	Bildrauschen in Videos mit MPEG-Komprimierung wird reduziert.



Weitere Einstellungen	Ermöglicht detailliertere Einstellungen von „Bild“. Diese Einstellungen sind nicht verfügbar, wenn „Bild-Modus“ auf „Brillant“ gesetzt wird.
Verb. Kontrastanhebung	Stellt „Hintergrundlicht“ und „Kontrast“ unter Beurteilung der Bildschirmhelligkeit automatisch auf die optimalen Werte ein. Diese Einstellung ist besonders effektiv für Szenen mit dunklen Bildern und erhöht die Kontrastunterscheidung solcher Szenen.
Farbbrillanz	Lässt Farben lebhafter erscheinen.

Ton

Sound Effekt	Dient zur Festlegung des Tonmodus.
Dynamisch	Die Klarheit und Klangpräsenz wird mithilfe des „BBE High definition Sound System“ für bessere Verständlichkeit und musikalischen Realismus verstärkt.
Standard	Klarheit, Detail und Klangpräsenz werden mithilfe des „BBE High definition Sound System“ angehoben.
Klare Stimme	Verleiht Stimmen einen klareren Klang.
Dolby Virtual	Benutzt die Lautsprecher des Fernsehgerätes, um den von einem Mehrkanalsystem erzeugten Surroundeffekt zu simulieren.
BBE ViVA	BBE ViVA Sound liefert ein musikalisch akkurates natürliches 3D-Bild mit Hi-Fi-Ton. Die Klarheit des Klangs wird durch BBE verbessert, während Breite, Tiefe und Höhe des Klangbilds durch den BBE-eigenen 3D-Klangprozess erweitert werden. BBE ViVA Sound ist mit allen Fernsehprogrammen kompatibel, einschließlich Nachrichten, Musik, Fernsehspielen, Filmen, Sportsendungen und elektronischen Spielen.  • Wenn „Autom. Lautstärke“ auf „Ein“ gesetzt wird, ändert sich „Dolby Virtual“ automatisch zu „Standard“.
Normwerte	Alle Einstellungen unter „Ton“ außer „Zweiton“ werden auf die Werksvorgaben zurückgesetzt.
Höhen	Dient zur Einstellung hochfrequenter Klänge.
Tiefen	Dient zur Einstellung niederfrequenter Klänge.
Balance	Hebt den linken oder rechten Lautsprecher hervor.
Autom. Lautstärke	Hält den Lautstärkepegel bei allen Programmen und Werbespots konstant (z. B. Werbespots tendieren dazu, lauter als Programme zu sein).
Lautstärkeversatz	Für jedes an das Fernsehgerät angeschlossene Gerät wird ein unabhängiger Lautstärkepegel festgelegt.

Zweiton	Damit können Sie den Lautsprecherton für eine Stereo- oder Zweikanalton-Sendung festlegen.
Stereo/Mono	Für Stereo-Sendungen.
A/B/Mono	Bei Zweikanalton-Sendungen wählen Sie „A“ für Tonkanal 1, „B“ für Tonkanal 2 oder „Mono“ für den Monokanal, falls verfügbar.
	 <ul style="list-style-type: none"> • Für andere an das Fernsehgerät angeschlossene Geräte setzen Sie „Zweiton“ auf „Stereo“, „A“ oder „B“. • Wenn Sie ein externes Gerät an die HDMI-Buchse anschließen, wird „Zweiton“ automatisch auf „Stereo“ gesetzt (außer bei Verwendung der Audio-Eingangsbuchsen).



Funktionen

Schnellstart	Das Fernsehgerät schaltet sich innerhalb von zwei Stunden nach dem Umschalten auf den Bereitschaftsmodus schneller ein als gewöhnlich. Der Stromverbrauch im Bereitschaftsmodus ist jedoch höher als gewöhnlich.						
Energie sparen	Der Stromverbrauch des Fernsehgerätes wird durch Regulierung der Hintergrundbeleuchtung reduziert. Wenn Sie „Bild aus“ wählen, wird das Bild abgeschaltet, und die Anzeige ☒ (Bild aus) an der Frontplatte des Fernsehgeräts leuchtet in Grün auf. Der Ton bleibt unverändert.						
Film Modus	Liefert verbesserte Bildbewegungen bei der Wiedergabe von auf Film aufgenommenen DVD- oder VCR-Bildern, um Bildunschärfe und Körnigkeit zu reduzieren.						
	<table border="1"> <tr> <td>Autom.</td> <td>Liefert weichere Bildbewegungen als der Originalinhalt auf Filmbasis. Benutzen Sie diese Einstellung für normalen Gebrauch.</td> </tr> <tr> <td>Aus</td> <td>Dient zum Ausschalten von „Film Modus“.</td> </tr> </table>	Autom.	Liefert weichere Bildbewegungen als der Originalinhalt auf Filmbasis. Benutzen Sie diese Einstellung für normalen Gebrauch.	Aus	Dient zum Ausschalten von „Film Modus“.		
Autom.	Liefert weichere Bildbewegungen als der Originalinhalt auf Filmbasis. Benutzen Sie diese Einstellung für normalen Gebrauch.						
Aus	Dient zum Ausschalten von „Film Modus“.						
	 <ul style="list-style-type: none"> • Falls das Bild irreguläre Signale oder zu viel Rauschen enthält, wird „Film Modus“ automatisch ausgeschaltet, selbst wenn „Autom.“ gewählt wird. 						
Video/Foto	Damit können Sie die für die Eingangssignalquelle (Video oder Fotodaten) optimal geeignete Bildqualitätseinstellung festlegen.						
	<table border="1"> <tr> <td>Video-A</td> <td>Liefert je nach der Eingangssignalquelle, den Video- oder Fotodaten, eine angemessene Bildqualität, wenn ein Sony-Gerät mit HDMI-Ausgang, das den Modus „Video-A“ unterstützt, direkt angeschlossen wird.</td> </tr> <tr> <td>Video</td> <td>Liefert eine angemessene Bildqualität für Bewegtbilder.</td> </tr> <tr> <td>Foto</td> <td>Liefert eine angemessene Bildqualität für Standbilder.</td> </tr> </table>	Video-A	Liefert je nach der Eingangssignalquelle, den Video- oder Fotodaten, eine angemessene Bildqualität, wenn ein Sony-Gerät mit HDMI-Ausgang, das den Modus „Video-A“ unterstützt, direkt angeschlossen wird.	Video	Liefert eine angemessene Bildqualität für Bewegtbilder.	Foto	Liefert eine angemessene Bildqualität für Standbilder.
Video-A	Liefert je nach der Eingangssignalquelle, den Video- oder Fotodaten, eine angemessene Bildqualität, wenn ein Sony-Gerät mit HDMI-Ausgang, das den Modus „Video-A“ unterstützt, direkt angeschlossen wird.						
Video	Liefert eine angemessene Bildqualität für Bewegtbilder.						
Foto	Liefert eine angemessene Bildqualität für Standbilder.						
	 <ul style="list-style-type: none"> • Falls das angeschlossene Gerät den Video-A-Modus nicht unterstützt, wird der Posten automatisch auf „Video“ gesetzt, selbst wenn Sie „Video-A“ gewählt haben. • „Video/Foto“ ist nur für HDMI- oder Komponenten-Eingangssquellen (1080p und 1080i) verfügbar. 						



Timer-Einstellungen	Abschalttimer	<p>Damit wird das Fernsehgerät so eingestellt, dass es nach einer bestimmten Zeitspanne automatisch auf den Bereitschaftsmodus umschaltet.</p> <p>Wenn „Abschalttimer“ aktiviert ist, leuchtet die Anzeige ☹ (Timer) an der Frontplatte des Fernsehgeräts in Orange auf. </p> <ul style="list-style-type: none"> • Wenn Sie das Fernsehgerät aus- und wieder einschalten, wird „Abschalttimer“ auf „Aus“ zurückgestellt. • Eine Meldung erscheint eine Minute, bevor das Fernsehgerät in den Bereitschaftsmodus schaltet, auf dem Bildschirm.
Einschalttimer-Einstellungen	Einschalttimer	Das Fernsehgerät wird so eingestellt, dass es sich im Bereitschaftsmodus automatisch einschaltet.
	Timer Modus	Damit legen Sie den (die) Wochentag(e) fest, an dem (denen) der Timer das Fernsehgerät einschalten soll.
	Zeit	Damit legen Sie die Uhrzeit fest, zu welcher der Timer das Fernsehgerät einschalten soll.
	Dauer	Damit legen Sie fest, wie lange das Fernsehgerät eingeschaltet bleiben soll, bevor es wieder auf den Bereitschaftsmodus umschaltet.
Uhr einstellen		Gestattet eine manuelle Einstellung der Uhr. Wenn das Fernsehgerät digitale Kanäle empfängt, kann die Uhr nicht manuell eingestellt werden, weil die Uhr den Zeitcode automatisch über das Sendesignal empfängt.

Grundeinstellungen

Neuinitialisierung	<p>Sie können die Anfangseinrichtung, die beim ersten Anschluss des Fernsehgeräts (Seite 6) erschienen ist, ausführen, die Sprache und das Land/Gebiet wählen und alle verfügbaren Kanäle erneut abstimmen.</p> <p>Selbst wenn Sie die Einstellungen beim ersten Anschluss des Fernsehgeräts vorgenommen haben, kann eine Änderung der Einstellungen erforderlich sein, wenn Sie umgezogen sind oder neu eingeführte Kanäle suchen wollen.</p>
Sprache	Damit legen Sie die auf den Menübildschirmen angezeigte Sprache fest.

Bildschirm-Einstellungen	Bildformat	Siehe „So ändern Sie das Bildschirmformat manuell“ auf Seite 17.
	Auto Format	Das Bildschirmformat wird automatisch an das Sendesignal angepasst. Wenn Sie die unter „Bildformat“ angegebene Einstellung benutzen wollen, wählen Sie „Aus“.
	Anzeigebereich	Damit können Sie den Bildanzeigebereich von 1080i/p- und 720p-Signalquellen einstellen, wenn „Bildformat“ auf „Wide“ eingestellt wird.
	Autom.	Beim Empfang digitaler Sendungen werden Bilder gemäß den vom Sender empfohlenen Einstellungen angezeigt.
	Vollpixel	Zeigt die ursprüngliche Bildfläche an.
	Normal	Bilder werden in ihrer empfohlenen Größe angezeigt.
	H. Position	Dient zum Einstellen der horizontalen Bildlage.
PC Einstellungen	V. Position	Dient der Einstellung der vertikalen Bildlage, wenn „Bildformat“ auf „Smart“, „Zoom“ oder „14:9“ gesetzt wird.  • „V. Position“ ist nicht verfügbar, wenn „Anzeigebereich“ auf „Vollpixel“ gesetzt wird.
	V. Amplitude	Dient der Einstellung der vertikalen Bildgröße, wenn „Bildformat“ auf „Smart“, „Zoom“ oder „14:9“ gesetzt wird.
	Bildformat	Damit legen Sie das Bildschirmformat fest, um Bilder von Ihrem PC anzuzeigen.
	Voll 1	Das Bild wird unter Beibehaltung seiner ursprünglichen Proportionen vergrößert, um den vertikalen Anzeigebereich auszufüllen.
	Voll 2	Das Bild wird bildschirmfüllend vergrößert.
	Normwerte	Damit werden alle PC-Bildschirmeinstellungen auf die Werksvorgaben zurückgesetzt.
	Auto-Einstellung	Anzeige-Position und Phase des Bilds werden automatisch eingestellt, wenn das Fernsehgerät ein Eingangssignal vom angeschlossenen PC empfängt.  • „Auto-Einstellung“ funktioniert bei bestimmten Eingangssignalen eventuell nicht richtig. Nehmen Sie in solchen Fällen eine manuelle Einstellung von „Phase“ und „H. Position“ vor.
	Phase	Dient zur Einstellung der Phase, wenn der Bildschirm flimmert.
	Pixelbreite	Dient zur Einstellung der Pixelbreite, wenn das Bild unerwünschte vertikale Streifen aufweist.
	H. Position	Dient zum Einstellen der horizontalen Bildlage.
	Energie sparen	Schaltet das Fernsehgerät in den Bereitschaftsmodus, wenn 30 Sekunden lang kein Signal empfangen wird.

AV-Einrichtung	AV-Einstellungen	Damit können Sie einem an den seitlichen und rückwärtigen Buchsen angeschlossenen Gerät einen Namen zuweisen. Der Name erscheint kurz auf dem Bildschirm, wenn das Gerät gewählt wird. Eingangsquellen von angeschlossenen Geräten, die nicht auf dem Bildschirm angezeigt werden sollen, können übersprungen werden.
		1 Wählen Sie mit / die gewünschte Eingangsquelle aus, und drücken Sie anschließend .
		2 Wählen Sie die gewünschte Option mit / aus, und drücken Sie dann .
	Gerätenamen	Verwendet Vorwahl-Etiketten, um dem angeschlossenen Gerät einen Namen zuzuweisen.
	Editieren:	Ermöglicht Ihnen, Ihr eigenes Etikett zu erstellen. Wählen Sie mit / den gewünschten Buchstaben oder die gewünschte Zahl aus, und drücken Sie dann . Wiederholen Sie diesen Schritt, bis der Name vollständig ist, wählen Sie anschließend „OK“, und drücken Sie .
	Auslassen	Unnötige Eingangssignalquellen werden übersprungen.
AV2 Eingang	Damit wählen Sie das über die Buchse / / / AV2 einzugebende Signal. Die Normaleinstellung ist „Autom.“. Je nach dem angeschlossenen Gerät kann es jedoch vorkommen, dass das Signal nicht korrekt erkannt wird, obwohl „Autom.“ gewählt wurde. Falls das Bild des an die Buchse / / / AV2 angeschlossenen Gerätes nicht korrekt angezeigt wird, wählen Sie „Video“, „S Video“ oder „RGB“ für das Signal des angeschlossenen Gerätes.	
AV2 Ausgang	Damit legen Sie das über die Buchse / / / AV2 auszugebende Signal fest. Wenn Sie einen Recorder oder ein anderes Aufnahmegerät an die Buchse / / / AV2 anschließen, können Sie das Ausgangssignal eines anderen an das Fernsehgerät angeschlossenen Gerätes aufnehmen.	
	TV	Fernsehsendungen werden ausgegeben.
	Autom.	Der jeweilige Bildschirminhalt wird ausgegeben (außer Signalen von den Buchsen / COMPONENT IN, HDMI IN 1, HDMI IN 2, HDMI IN 3 und / PC IN). • HDMI IN 3 ist am KDL-40L4000 nicht verfügbar.
Lautsprecher	TV-Lautsprecher	Die Lautsprecher des Fernsehgerätes werden eingeschaltet und für die Ausgabe des TV-Tons verwendet.
	Audiosystem	Die Lautsprecher des Fernsehgerätes werden ausgeschaltet, und der TV-Ton wird über das an die Audio-Ausgangsbuchsen des Fernsehgerätes angeschlossene externe Audiogerät ausgegeben. Sie können auch das angeschlossene Gerät, das mit HDMI-Steuerung kompatibel ist, einschalten, nachdem Sie die entsprechenden Einstellungen für HDMI-Steuerung vorgenommen haben.

	Audio-Ausgang Variabel	Ermöglicht die Verwendung der Fernbedienung des Fernsehgerätes zur Steuerung der Audio-Ausgabe über eine an das Fernsehgerät angeschlossene Audioanlage.
	Fest	Die Tonausgabe des Fernsehgerätes ist fixiert. Benutzen Sie den Lautstärkeregler Ihres Audioreceivers, um die Lautstärke (und andere Toneinstellungen) über Ihre Audioanlage einzustellen.
HDMI-Grundeinstellungen		Ermöglicht die Kommunikation des Fernsehgerätes mit einem Gerät, das mit HDMI-Steuerung kompatibel ist und an eine der HDMI-Buchsen des Fernsehgerätes angeschlossen ist. Beachten Sie, dass die Kommunikationseinstellungen auch am angeschlossenen Gerät vorgenommen werden müssen.
	Steuerung für HDMI	Damit legen Sie fest, ob die Bedienungsvorgänge des Fernsehgerätes und des angeschlossenen Gerätes, das mit HDMI-Steuerung kompatibel ist, gekoppelt werden sollen oder nicht. Bei Einstellung auf „Ein“ sind die folgenden Menüposten verfügbar. Der Stromverbrauch im Bereitschaftsmodus ist jedoch höher als gewöhnlich. Wenn ein spezielles Sony-Gerät, das mit HDMI-Steuerung kompatibel ist, angeschlossen wird, wird diese Einstellung automatisch vom angeschlossenen Gerät übernommen, wenn „Steuerung für HDMI“ am Fernsehgerät auf „Ein“ gesetzt wird.
	Autom. Gerät-abschaltung	Wird dieser Posten auf „Ein“ gesetzt, wird das angeschlossene, mit HDMI-Steuerung kompatible Gerät ausgeschaltet, wenn Sie das Fernsehgerät mit der Fernbedienung in den Bereitschaftsmodus schalten.
	Autom. Einschaltung TV	Wird dieser Posten auf „Ein“ gesetzt, wird das Fernsehgerät eingeschaltet, wenn Sie das angeschlossene, mit HDMI-Steuerung kompatible Gerät einschalten.
	Geräteliste aktualisieren	Die „HDMI-Geräteliste“ wird erstellt oder aktualisiert. Bis zu 11 kompatible Geräte können angeschlossen werden, und bis zu 5 Geräte können an eine einzelne Buchse angeschlossen werden. Aktualisieren Sie die „HDMI-Geräteliste“, wenn Sie die Anschlüsse oder Einstellungen ändern. Wenn ein spezielles Sony-Gerät, das mit Steuerung für HDMI kompatibel ist, angeschlossen wird, wird „Steuerung für HDMI“ automatisch vom angeschlossenen Gerät übernommen, wenn „Geräteliste aktualisieren“ am Fernsehgerät ausgeführt wird.
	HDMI-Geräteliste	Damit können Sie eine Liste der angeschlossenen, mit HDMI-Steuerung kompatiblen Geräte anzeigen.
		<ul style="list-style-type: none"> • „Steuerung für HDMI“ kann nicht benutzt werden, wenn der TV-Betrieb mit dem Betrieb einer Audioanlage gekoppelt ist, die mit HDMI-Steuerung kompatibel ist.
Produktinformation		Damit können Sie die Produktinformation des Fernsehgerätes anzeigen.
Komplette Rücksetzung		Damit werden alle Einstellungen auf die Werksvorgaben zurückgesetzt, und der Bildschirm „Anfangseinrichtung“ wird angezeigt.
		<ul style="list-style-type: none"> • Unterlassen Sie das Ausschalten des Fernsehgerätes oder das Drücken irgendwelcher Tasten während der Ausführung von „Komplette Rücksetzung“ (dauert etwa 30 Sekunden). • Die Einstellungen für die digitalen Favoritenlisten, für Land/Gebiet, Sprache und automatisch abgestimmte Kanäle werden ebenfalls auf die Werksvorgaben zurückgesetzt.

Analoge Einstellungen

Autom. Suchlauf Dient zum Abspeichern aller verfügbaren analogen Kanäle. Sie können das Fernsehgerät neu abstimmen, nachdem Sie umgezogen sind, oder um neu eingeführte Kanäle zu suchen.

Programme ordnen Damit können Sie die Reihenfolge der im Fernsehgerät gespeicherten analogen Kanäle ändern.





- 1 Wählen Sie mit \uparrow/\downarrow den Kanal aus, den Sie zu einer anderen Programmposition verschieben wollen, und drücken Sie dann \oplus .
- 2 Wählen Sie die neue Position für den Kanal mit \uparrow/\downarrow aus, und drücken Sie dann \oplus .

Manuell abspeichern Wählen Sie mit \uparrow/\downarrow die Nummer des Kanals, den Sie manuell abstimmen wollen (bei Abstimmung eines Recorders Kanal 00 wählen), und drücken Sie dann \oplus .

- TV-System/Kanal 1** Drücken Sie \uparrow/\downarrow zur Wahl von „TV-System“, und drücken Sie dann \oplus .
- 2** Wählen Sie mit \uparrow/\downarrow eine der folgenden Fernsehnormen aus, und drücken Sie anschließend **RETURN**.
B/G: Für westeuropäische Länder/Gebiete
I: Für Großbritannien
D/K: Für osteuropäische Länder/Gebiete
L: Für Frankreich
- 3** Drücken Sie \uparrow/\downarrow zur Wahl von „Kanal“, und drücken Sie dann \oplus .
- 4** Wählen Sie mit \uparrow/\downarrow die Option „S“ (für Kabelkanäle) oder „C“ (für terrestrische Kanäle) aus, und drücken Sie \Rightarrow .
- 5** Speichern Sie die Kanäle wie im Folgenden erläutert:
Wenn Sie die Kanalnummer (Frequenz) nicht kennen
Suchen Sie mit \uparrow/\downarrow nach dem nächsten verfügbaren Kanal. Der Suchlauf hält an, wenn ein Kanal gefunden wird. Drücken Sie zum Weitersuchen \uparrow/\downarrow .
Wenn Sie die Kanalnummer (Frequenz) kennen
Geben Sie die Kanalnummer des einzustellenden Senders oder die Kanalnummer Ihres Recorders mit den Zifferntasten ein.
- 6** Drücken Sie \oplus , um nach „Bestätigen“ zu springen, und drücken Sie dann \oplus .
Gehen Sie wie oben erläutert vor, wenn Sie weitere Kanäle manuell speichern wollen.

Name Zum Zuordnen eines beliebigen Namens aus bis zu fünf Buchstaben oder Ziffern zum ausgewählten Kanal. Dieser Name erscheint kurz auf dem Bildschirm, wenn der Kanal gewählt wird.

AFT Gestattet eine manuelle Feinabstimmung des ausgewählten Kanals, wenn Sie den Eindruck haben, die Bildqualität dadurch verbessern zu können. Die Feinabstimmung ist innerhalb des Bereichs von -15 bis +15 möglich. Wenn Sie „Ein“ wählen, erfolgt die Feinabstimmung automatisch.

Audio-Filter	<p>Damit können Sie den Klang individueller Kanäle verbessern, falls eine Verzerrung bei Mono-Sendungen auftritt. Manchmal kann ein nicht standardmäßiges Sendesignal Tonverzerrungen oder Tonaussetzer in Mono-Programmen verursachen.</p> <p>Wenn Sie keine Klangverzerrungen wahrnehmen, empfehlen wir, diese Option auf „Aus“ (Werksvorgabe) eingestellt zu lassen.</p> <p></p> <ul style="list-style-type: none"> • Sie können einen Sender nicht in Stereo oder mit Zweiton empfangen, wenn „Niedrig“ oder „Hoch“ ausgewählt ist. • „Audio-Filter“ ist nicht verfügbar, wenn „TV-System“ auf „L“ gesetzt wird.
LNA	<p>Damit können Sie die Bildqualität des Kanals (verraushtes Bild) verbessern, wenn das Sendesignal sehr schwach ist. Wenn Sie keine Verbesserung der Bildqualität feststellen können, obwohl Sie „Ein“ gewählt haben, setzen Sie diese Option auf „Aus“ (Werksvorgabe).</p>
Auslassen	<p>Unbenutzte analoge Kanäle werden übersprungen, wenn Sie PROG +/- zur Auswahl der Kanäle drücken. Um Kanäle zu wählen, die Sie auf Überspringen programmiert haben, drücken Sie die entsprechenden Zifferntasten.</p>
Dekoder	<p>Damit können Sie einen verschlüsselten Kanal ansehen und aufnehmen, wenn Sie einen Decoder verwenden, der direkt an die SCART-Buchse  AV1 oder  AV2 über einen Recorder angeschlossen ist.</p> <p></p> <ul style="list-style-type: none"> • Je nach dem unter „Land“ gewählten Land/Gebiet ist diese Option eventuell nicht verfügbar.
Bestätigen	<p>Damit können Sie die an den Einstellungen für „Manuell abspeichern“ vorgenommenen Änderungen speichern.</p>

Digitaler Suchlauf	Auto. Digital-Suchlauf	Dient zum Abspeichern der verfügbaren digitalen Kanäle. Sie können das Fernsehgerät neu abstimmen, nachdem Sie umgezogen sind, oder um neu eingeführte Kanäle zu suchen.	
	Programmliste editieren	Damit können Sie die Reihenfolge der im Fernsehgerät gespeicherten digitalen Kanäle löschen oder ändern. 1 Wählen Sie mit \uparrow/\downarrow den Kanal aus, den Sie löschen oder zu einer neuen Position verschieben wollen. Sie können einen Kanal auch wählen, indem Sie die dreistellige Kanalnummer mit den Zifferntasten eingeben. 2 Gehen Sie folgendermaßen vor, um digitale Kanäle zu löschen oder ihre Reihenfolge zu ändern: Zum Löschen eines digitalen Kanals Drücken Sie \oplus . Nachdem eine Bestätigungsmeldung erscheint, drücken Sie \leftarrow zur Wahl von „Ja“, und drücken Sie dann \oplus . Zum Ändern der Reihenfolge der digitalen Kanäle Drücken Sie \rightleftarrows , dann \uparrow/\downarrow oder die Zifferntasten, um die neue Position für den Kanal zu wählen, und drücken Sie dann \leftarrow . 3 Drücken Sie RETURN .	
	Manueller Digital-Suchlauf	Dient zum manuellen Abstimmen der digitalen Kanäle. Diese Funktion ist verfügbar, wenn „Auto. Digital-Suchlauf“ auf „Antenne“ gesetzt wird. 1 Geben Sie die Nummer des abzustimmenden Kanals mit den Zifferntasten ein, und drücken Sie dann \uparrow/\downarrow . 2 Wenn die verfügbaren Kanäle gefunden worden sind, drücken Sie \uparrow/\downarrow , um den zu speichernden Kanal auszuwählen, und drücken Sie dann \oplus . 3 Wählen Sie mit \uparrow/\downarrow die Kanalnummer aus, unter der Sie den neuen Kanal abspeichern wollen, und drücken Sie dann \oplus . Wiederholen Sie den obigen Vorgang, um weitere Kanäle abzustimmen.	
Digitale Einstellungen	Untertitel Grundeinst.	Untertitel Einstellung	Bei Einstellung auf „Hörbehindert“ werden optische Hilfen für Hörgeschädigte mit den Untertiteln angezeigt (sofern solche optischen Hilfen verfügbar sind).
		Sprache für Untertitel	Damit können Sie die Sprache der Untertitel wählen.
	Audio Grundeinstellungen	Audio-Typ	Das Fernsehgerät schaltet auf eine Sendung für Hörbehinderte um, wenn „Hörbehindert“ gewählt wird.
		Audio-Sprache	Damit können Sie die für ein Programm zu verwendende Dialogsprache wählen. Manche digitalen Kanäle senden möglicherweise mehrere Dialogsprachen für ein Programm.

Audiobeschreibung	Das Fernsehgerät liefert eine Tonbeschreibung (Kommentar) von visuellen Informationen, sofern solche Informationen verfügbar sind.
Mischpegel	Dient der Einstellung der Ausgangspegel des Haupttons des Fernsehgeräts und der Tonbeschreibung.
Radioanzeige	Bei der Wiedergabe von Radiosendungen wird ein Hintergrundbild angezeigt. Sie können die Farbe des Hintergrundbilds auswählen oder eine beliebige Farbe anzeigen lassen. Drücken Sie eine beliebige Taste, um die Anzeige des Hintergrundbilds vorübergehend aufzuheben.
Kindersicherung	<p>Damit können Sie eine Altersgrenze zum Betrachten oder Aufnehmen von Programmen festlegen. Um ein Programm anzusehen oder aufzunehmen, dessen Freibabelalter über dem angegebenen Alter liegt, muss der korrekte PIN-Code eingegeben werden.</p> <ol style="list-style-type: none"> 1 Geben Sie Ihren PIN-Code mit den Zifferntasten ein. Falls Sie noch keinen PIN-Code eingegeben haben, erscheint ein PIN-Code-Eingabebildschirm. Folgen Sie den nachstehenden Anweisungen unter „PIN Code“. 2 Drücken Sie \swarrow/\searrow zur Wahl der Altersgrenze oder „Ohne“ (für uneingeschränkte Wiedergabe), und drücken Sie dann \oplus. 3 Drücken Sie RETURN.
PIN Code	<p>So stellen Sie eine PIN zum ersten Mal ein</p> <ol style="list-style-type: none"> 1 Geben Sie einen PIN-Code mit den Zifferntasten ein. 2 Drücken Sie RETURN. <p>So ändern Sie Ihre PIN</p> <ol style="list-style-type: none"> 1 Geben Sie Ihren PIN-Code mit den Zifferntasten ein. 2 Geben Sie den neuen PIN-Code mit den Zifferntasten ein. 3 Drücken Sie RETURN. <p></p> <ul style="list-style-type: none"> • Der PIN-Code „9999“ wird immer akzeptiert.
Technische Einstellungen	<p>Dienste autom. aktualisieren Ermöglicht es dem Fernsehgerät, neue digitale Dienste zu erkennen und zu speichern, sobald diese verfügbar werden.</p> <hr/> <p>Software Download Ermöglicht es dem Fernsehgerät, Software-Updates über Ihren vorhandenen Antennen-/Kabelanschluss automatisch zu empfangen (wenn diese herausgegeben werden). Wir empfehlen, diese Einstellung immer auf „Ein“ zu lassen.</p> <hr/> <p>Systeminfo Zeigt die aktuelle Software-Version und den Signalpegel an.</p> <hr/> <p>Zeitzone Gestattet Ihnen die manuelle Wahl der Zeitzone, in der Sie sich befinden, wenn sie von der Standard-Zeitzoneinstellung für Ihr Land/Gebiet abweicht.</p>

Auto Sommer-/ Winterzeit Damit bestimmen Sie, ob automatisch zwischen Sommer- und Winterzeit umgeschaltet wird oder nicht.

Aus: Die Uhrzeit wird mit der in „Zeitzone“ eingestellten Zeitdifferenz angezeigt.













Ein: Es erfolgt eine automatische Umschaltung zwischen Sommer- und Winterzeit gemäß dem Kalender.

CA-Modul-Einstellung

Diese Option gestattet den Zugriff auf einen Pay TV-Dienst, nachdem Sie ein Conditional Access Module (CAM) und eine View Card erhalten haben. Die Lage der Buchse  (PCMCIA) ist auf Seite 22 beschrieben.

Zusatzinformationen

Technische Daten

Modellbezeichnung	KDL-40S40xx/ 40U40xx/40L4000	KDL-40V4000/ 40V42xx	KDL-46V4000/ 46V42xx	KDL-52V4000/ 52V42xx	
System					
Panel-System	LCD-Bildschirm (Flüssigkristall-Display)				
Fernsehsystem	Analog: Je nach ausgewähltem Land/Gebiet: B/G/H, D/K, L, I Digital: DVB-T/DVB-C				
Farb-/Videosystem	Analog: PAL, SECAM, NTSC 3.58, 4.43 (nur Video-Eingabe) Digital: MPEG-2 MP@ML/HL				
Kanalbereich	Analog: VHF: E2–E12/UHF: E21–E69/CATV: S1–S20/HYPER: S21–S41 D/K: R1–R12, R21–R69/L: F2–F10, B–Q, F21–F69/I: UHF B21–B69 Digital: VHF/UHF				
Tonausgabe	10 W + 10 W				
Eingänge/Ausgänge					
Antenne/Kabel	75-Ohm-Außenantenne für VHF/UHF				
 AV1	21-poliger SCART-Anschluss (CENELEC-Standard) mit Audio-/Videoeingang, RGB-Eingang und Audio-/Videoausgang für Fernsehsignale.				
 /  AV2 (SmartLink)	21-poliger SCART-Anschluss (CENELEC-Standard) mit Audio-/Videoeingang, RGB-Eingang, S-Videoeingang, wählbarem Audio-/Videoausgang und SmartLink-Schnittstelle.				
 COMPONENT IN	Unterstützte Formate: 1080p, 1080i, 720p, 576p, 576i, 480p, 480i Y: 1 Vs-s, 75 Ohm, 0,3V sync-negativ/Pb/Cb: 0,7 Vs-s, 75 Ohm/ Pr/Cr: 0,7 Vs-s, 75 Ohm				
 COMPONENT IN	Audioeingang (Cinchbuchsen)				
HDMI IN 1, 2, 3 (HDMI IN 3 ist am KDL-40L4000 nicht verfügbar.)	Video: 1080/24p, 1080p, 1080i, 720p, 576p, 576i, 480p, 480i Audio: Zwei Kanäle, linear, PCM: 32, 44,1 und 48 kHz, 16, 20 und 24 Bit Audioeingang (Minibuchse) (nur HDMI IN 2) PC-Eingang (siehe Seite 40)				
 AV3	Videoeingang (Cinchbuchse)				
 AV3	Analog-Audioeingang (Cinchbuchsen)				
 DIGITAL AUDIO (PCM) OUT (OPTICAL) (außer KDL-40S40xx/ 40U40xx/40L4000)	Optische Digitalbuchse				
	Analog-Audioeingang (Cinchbuchsen)				
 PC IN	PC-Eingangs (15-poliger D-Sub-Anschluss) (siehe Seite 40) G: 0,7 Vs-s, 75 Ohm, kein Sync auf Grün/B: 0,7 Vs-s, 75 Ohm/ R: 0,7 Vs-s, 75 Ohm/HD: 1-5 Vs-s/VD: 1-5 Vs-s  PC-Audioeingang (Minibuchse)				
	Kopfhörerbuchse				
	CAM (Conditional Access Module)-Schacht				
Stromversorgung und Sonstiges					
Betriebsspannung	220 V – 240 V Wechselstrom, 50 Hz				
Bildschirmgröße (diagonal gemessen)	40 Zoll (Ca. 101,6 cm)	40 Zoll (Ca. 101,6 cm)	46 Zoll (Ca. 116,8 cm)	52 Zoll (Ca. 132,2 cm)	
Anzeigauflösung	1.920 Punkte (horizontal) × 1.080 Zeilen (vertikal)				
Leistungs- aufnahme	im Modus „Wohnung“/ „Standard“	175 W	175 W	215 W	222 W
	im Modus „Geschäft“/ „Brillant“	197 W	197 W	238 W	249 W
Leistungsaufnahme im Bereitschaftsmodus*	0,19 W				

Modellbezeichnung		KDL-40S40xx/ 40U40xx/40L4000	KDL-40V4000/ 40V42xx	KDL-46V4000/ 46V42xx	KDL-52V4000/ 52V42xx
Abmessungen (Ca.) (B × H × T)	mit Tischständer	99,7 × 69,1 × 27,9 cm (KDL-40S40xx/40U40xx) 99,5 × 68,8 × 27,6 cm (KDL-40L4000)	98,6 × 68,4 × 27,9 cm	112,0 × 78,2 × 30,7 cm	126,2 × 87,1 × 34,7 cm
	ohne Tischständer	99,7 × 64,4 × 11,0 cm (KDL-40S40xx/40U40xx) 99,5 × 65,1 × 11,1 cm (KDL-40L4000)	98,6 × 64,6 × 11,0 cm	112,0 × 74,2 × 11,5 cm	126,2 × 82,9 × 11,9 cm
Gewicht (Ca.)	mit Tischständer	23,0 kg (KDL-40S40xx/40U40xx) 21,5 kg (KDL-40L4000)	21,5 kg	29,0 kg	38,0 kg
	ohne Tischständer	20,0 kg (KDL-40S40xx/40U40xx) 18,5 kg (KDL-40L4000)	18,5 kg	25,0 kg	32,0 kg
Mitgeliefertes Zubehör		Siehe „1: Überprüfen des Zubehörs“ auf Seite 4.			
Sonderzubehör		Wandmontagehalterung SU-WL500/Fernsehständer SU-FL300M			Wandmontagehalterung SU-WL500

* Die angegebene Bereitschaftsleistung ist erreicht, nachdem das Fernsehgerät notwendige interne Prozesse abgeschlossen hat. Wenn die „Steuerung für HDMI“ aktiviert ist, beträgt der Stromverbrauch 0,6 W. Wenn „Schnellstart“ aktiviert ist, bleibt der Stromverbrauch zwei Stunden lang bei 16 W, nachdem in den Standby-Betrieb geschaltet wurde.

Änderungen, die dem technischen Fortschritt dienen, bleiben vorbehalten.

PC-Eingangssignal-Referenztable für PC

Auflösung						
Signale	Horizontal (Pixel)	×	Vertikal (Zeilen)	Horizontal- frequenz (kHz)	Vertikalfrequenz (Hz)	Standard
VGA	640	×	480	31,5	60	VESA
	640	×	480	37,5	75	VESA
	720	×	400	31,5	70	VGA-T
SVGA	800	×	600	37,9	60	VESA-Richtlinien
	800	×	600	46,9	75	VESA
XGA	1024	×	768	48,4	60	VESA-Richtlinien
	1024	×	768	56,5	70	VESA
	1024	×	768	60,0	75	VESA
WXGA	1280	×	768	47,4	60	VESA
	1280	×	768	47,8	60	VESA
	1280	×	768	60,3	75	
	1360	×	768	47,7	60	VESA
SXGA	1280	×	1024	64,0	60	VESA



- Der PC-Eingang dieses Fernsehgerätes unterstützt Sync auf Grün oder Composite Sync nicht.
- Der PC-Eingang dieses Fernsehgeräts unterstützt keine Interlace-Signale.
- Der PC-Eingang dieses Fernsehgerätes unterstützt Signale in der obigen Tabelle mit einer Vertikalfrequenz von 60 Hz. Für andere Signale erscheint die Meldung „NO SYNC“.

PC-Eingangssignal-Referenztable für HDMI IN 1, 2, 3*

Auflösung						
Signale	Horizontal (Pixel)	×	Vertikal (Zeilen)	Horizontal- frequenz (kHz)	Vertikalfrequenz (Hz)	Standard
VGA	640	×	480	31,5	60	VESA
SVGA	800	×	600	37,9	60	VESA-Richtlinien
XGA	1024	×	768	48,4	60	VESA-Richtlinien
WXGA	1280	×	768	47,4	60	VESA
WXGA	1280	×	768	47,8	60	VESA
SXGA	1280	×	1024	64,0	60	VESA



* HDMI IN 3 ist am KDL-40L4000 nicht verfügbar.

Störungsbehebung

Prüfen Sie, ob die Anzeige  (Bereitschaft) in Rot blinkt.





Wenn die Anzeige (Bereitschaft) blinkt





Die Selbstdiagnosefunktion wurde aktiviert.

- 1 Zählen Sie, wie oft die Anzeige  (Bereitschaft) zwischen den Zwei-Sekunden-Pausen blinkt.
Die Anzeige kann beispielsweise dreimal blinken, für zwei Sekunden erlöschen, und dann erneut dreimal blinken.
- 2 Schalten Sie das Fernsehgerät mit  aus, trennen Sie das Netzkabel ab, und teilen Sie Ihrem Händler oder der Sony-Kundendienststelle mit, wie oft die Anzeige blinkt (Anzahl der Blinkzeichen).

Wenn die Anzeige (Bereitschaft) nicht blinkt

- 1 Prüfen Sie die Posten in den nachstehenden Tabellen.
- 2 Falls das Problem bestehen bleibt, lassen Sie Ihr Fernsehgerät von qualifiziertem Wartungspersonal warten.

Zustand	Erläuterung/Lösung
Bild	
Kein Bild (Bildschirm ist dunkel) und kein Ton.	<ul style="list-style-type: none">• Überprüfen Sie den Antennen-/Kabelanschluss.• Schließen Sie das Fernsehgerät an das Stromnetz an, und drücken Sie  am Fernsehgerät.• Falls die Anzeige  (Bereitschaft) in Rot aufleuchtet, drücken Sie .
Kein Bild, oder Menüanzeige eines an die SCART-Buchse angeschlossenen Gerätes erscheint auf dem Bildschirm.	<ul style="list-style-type: none">• Drücken Sie , um die Liste der angeschlossenen Geräte anzuzeigen, und wählen Sie dann den gewünschten Eingang aus.• Überprüfen Sie die Verbindung zwischen dem angeschlossenen Gerät und dem Fernsehgerät.
Geisterbilder oder Doppelbilder treten auf.	<ul style="list-style-type: none">• Überprüfen Sie den Antennen-/Kabelanschluss.• Überprüfen Sie Lage und Ausrichtung der Antenne.
Auf dem Bildschirm ist nur Störrauschen (Schnee) zu sehen.	<ul style="list-style-type: none">• Überprüfen Sie, ob die Antenne beschädigt oder verbogen ist.• Prüfen Sie, ob die Antenne das Ende ihrer Lebensdauer (drei bis fünf Jahre bei normalem Gebrauch, ein bis zwei Jahre bei Gebrauch an der Küste) erreicht hat.
Das Bild ist verzerrt (gepunktete Linien oder Streifen erscheinen).	<ul style="list-style-type: none">• Halten Sie das Fernsehgerät von elektrischen Störquellen, wie z.B. Autos, Motorrädern, Haartrocknern oder optischen Geräten fern.• Lassen Sie beim Aufstellen von Zusatzgeräten etwas Platz zwischen dem Zusatzgerät und dem Fernsehgerät.• Überprüfen Sie den Antennen-/Kabelanschluss.• Halten Sie das Antennen-/Fernsehkabel von anderen Verbindungskabeln fern.
Bild- oder Tonrauschen tritt bei Wiedergabe eines TV-Kanals auf.	<ul style="list-style-type: none">• Stellen Sie „AFT“ (Automatic Fine Tuning) ein, um einen besseren Bildempfang zu erhalten (Seite 34).
Winzige schwarze und/oder helle Punkte erscheinen auf dem Bildschirm.	<ul style="list-style-type: none">• Der Bildschirm setzt sich aus Pixeln zusammen. Winzige schwarze Punkte und/oder helle Lichtpunkte (Pixel) auf dem Bildschirm stellen keine Fehlfunktion dar.
Die Bildkonturen sind verzerrt.	<ul style="list-style-type: none">• Wählen Sie „Autom.“ in „Film Modus“ (Seite 29).
Das Bild wird nicht in Farbe angezeigt.	<ul style="list-style-type: none">• Wählen Sie „Normwerte“ (Seite 27).

Zustand	Erläuterung/Lösung
Das Bild eines an die Buchsen  COMPONENT IN angeschlossenen Gerätes wird nicht in Farbe oder in irregulären Farben angezeigt.	<ul style="list-style-type: none"> Überprüfen Sie den Anschluss der Buchsen  COMPONENT IN, und vergewissern Sie sich, dass jeder Stecker einwandfrei in der entsprechenden Buchse sitzt.
Ton	
Das Bild ist einwandfrei, aber es ist kein Ton vorhanden.	<ul style="list-style-type: none"> Drücken Sie  +/- oder  (Stummschaltung). Prüfen Sie, ob „Lautsprecher“ auf „TV-Lautsprecher“ (Seite 32) eingestellt ist. Bei Verwendung von HDMI-Eingabe mit einer Super Audio-CD oder DVD-Audio liefert die Buchse DIGITAL AUDIO (PCM) OUT (OPTICAL) u. U. kein Audiosignal.
Kanäle	
Sie können den gewünschten Kanal nicht wählen.	<ul style="list-style-type: none"> Schalten Sie zwischen Digital- und Analogmodus um, und wählen Sie den gewünschten digitalen/analogen Kanal.
Einige Kanalpositionen sind leer.	<ul style="list-style-type: none"> Der Kanal ist nur für Verschlüsselungs-/Abonnementdienst verfügbar. Abonnieren Sie den Pay TV-Dienst. Der Kanal wird nur für Daten verwendet (kein Bild oder Ton). Wenden Sie sich bezüglich der Übertragungsdetails an die Sendeanstalt.
Es werden keine digitalen Kanäle angezeigt.	<ul style="list-style-type: none"> Fragen Sie einen örtlichen Installateur, um herauszufinden, ob digitale Sendungen in Ihrem Gebiet verfügbar sind. Besorgen Sie sich eine Antenne mit höherem Gewinn.
Allgemeines	
Das Fernsehgerät schaltet sich automatisch aus (wechselt in den Bereitschaftsmodus).	<ul style="list-style-type: none"> Prüfen Sie, ob der „Abschalttimer“ aktiviert ist, oder stellen Sie die Einstellung für „Dauer“ von „Einschalttimer-Einstellungen“ fest (Seite 30). Wenn im Fernsehmodus 10 Minuten lang kein Signal eingeht und keine Taste gedrückt wird, schaltet das Fernsehgerät automatisch in den Bereitschaftsmodus.
Das Fernsehgerät schaltet sich automatisch ein.	<ul style="list-style-type: none"> Prüfen Sie, ob der „Einschalttimer-Einstellungen“ aktiviert ist (Seite 30).
Einige Eingangsquellen lassen sich nicht auswählen.	<ul style="list-style-type: none"> Wählen Sie „AV-Einstellungen“, und heben Sie die Einstellung „Auslassen“ für die Eingangssignalquelle auf (Seite 32).
Die Fernbedienung funktioniert nicht.	<ul style="list-style-type: none"> Tauschen Sie die Batterien aus.
Ein Kanal kann nicht der Favoritenliste hinzugefügt werden.	<ul style="list-style-type: none"> Bis zu 999 Kanäle können in der Favoritenliste gespeichert werden.
Das HDMI-Gerät erscheint nicht in der „HDMI-Geräteliste“.	<ul style="list-style-type: none"> Prüfen Sie, ob Ihr Gerät mit HDMI-Steuerung kompatibel ist.
Die Einstellung „Aus“ für „Steuerung für HDMI“ kann nicht gewählt werden.	<ul style="list-style-type: none"> Wenn Sie eine Audioanlage angeschlossen haben, die mit HDMI-Steuerung kompatibel ist, kann „Aus“ in diesem Menü nicht gewählt werden. Wenn Sie die Audio-Ausgabe auf den TV-Lautsprecher umschalten wollen, wählen Sie „TV-Lautsprecher“ im Menü „Lautsprecher“ (Seite 32).
Bei Kabelanschluss werden nicht alle Kanäle eingestellt.	<ul style="list-style-type: none"> Überprüfen Sie die Support-Website auf Informationen zum Kabeldiensteanbieter. http://support.sony-europe.com/TV/DVBC/

Introduction

Nous vous remercions d'avoir porté votre choix sur ce produit Sony. Avant d'utiliser le téléviseur, lisez attentivement ce manuel et conservez-le pour vous y référer ultérieurement.

Remarques sur la fonction de télévision numérique

- Les fonctions relatives à la télévision numérique (**DVB**) ne seront opérantes que dans les pays ou régions où un service de télévision par câble DVB-C (MPEG2) compatible est disponible. Confirmez auprès de votre revendeur local si la région où vous vous trouvez reçoit des signaux DVB-T ou demandez à votre distributeur de télévision par câble si son service de télévision par câble DVB-C est compatible avec ce téléviseur.
- Il est possible que votre distributeur de télévision par câble perçoive un droit pour ses services ou vous demande d'accepter ses clauses et conditions commerciales.
- Ce téléviseur est conforme aux spécifications DVB-T et DVB-C, mais sa compatibilité avec des émissions terrestres numériques DVB-T et par câble numériques DVB-C futures n'est pas garantie.
- Certaines fonctions de télévision numérique peuvent ne pas être disponibles dans certains pays/régions et la télévision par câble DVB-C peut ne pas fonctionner correctement avec certains distributeurs.

Pour la liste des distributeurs de télévision par câble compatibles, visitez le site Internet de support :

<http://support.sony-europe.com/TV/DVBC/>

Informations sur les marques commerciales

DVB est une marque déposée du DVB Project

Fabriqué sous licence de BBE Sound, Inc. Sous licence de BBE Sound, Inc., sous les brevets USP5510752 et 5736897. BBE et le symbole BBE sont des marques déposées de BBE Sound, Inc.

Fabriqué sous licence de Dolby Laboratories. Le terme « Dolby » et le sigle double D sont des marques commerciales de Dolby Laboratories.

HDMI, le logo HDMI et High-Definition Multimedia Interface sont des marques ou des marques déposées de HDMI Licensing LLC.

« BRAVIA » et BRAVIA sont des marques commerciales de Sony Corporation.

BBE VIVA
HD3D Sound

V I R T U A L
DD DOLBY
SURROUND

HDMI™
HIGH-DEFINITION MULTIMEDIA INTERFACE

- Les illustrations utilisées dans ce manuel sont celles du KDL-40V4000, sauf indication contraire.
- « xx » qui apparaît dans le nom de modèle correspond à deux chiffres relatifs au type ou à la variation de couleur.

Table des matières

<i>Guide de démarrage</i>	4
Consignes de sécurité	9
Précautions	11
Commandes/Témoins de la télécommande et du téléviseur	12
<i>Regarder la télévision</i>	
Regarder la télévision	16
Utilisation du guide électronique numérique de programmes (EPG) DVBS	18
Utilisation de la liste de favoris numériques DVBS	20
<i>Utilisation d'un appareil optionnel</i>	
Raccordement d'un appareil optionnel	21
Affichage d'images depuis un appareil raccordé.....	23
Utilisation de BRAVIA Sync (Contrôle HDMI)	24
<i>Utilisation des fonctions de menu</i>	
Navigation au sein des menus	26
Menu Réglages TV	27
<i>Informations complémentaires</i>	
Spécifications	39
Dépannage	41

DVBS : pour les chaînes numériques uniquement

FR

Veillez lire les « Consignes de sécurité » (page 9) avant d'utiliser le téléviseur. Conservez ce manuel pour vous y référer ultérieurement.

Guide de démarrage

1 : Vérification des accessoires

Cordon d'alimentation secteur (type C-6) (1)

Support (1) et vis (4) (sauf pour le KDL-52V4000/52V42xx)

Télécommande RM-ED013 (1)

Piles AA (type R6) (2)

Pour insérer les piles dans la télécommande

Appuyez et soulevez le couvercle pour ouvrir.

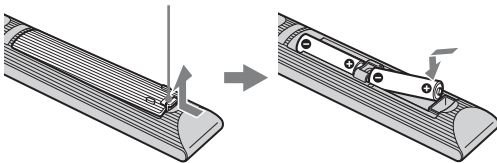

2 : Mise en place du support (sauf pour le KDL-52V4000/52V42xx)

1

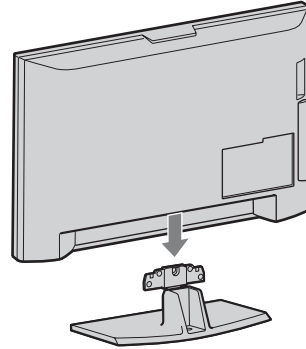

2 KDL-46V4000/46V42xx/40V4000/40V42xx/40L4000

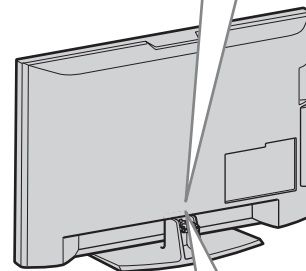
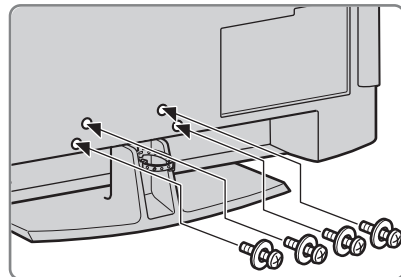

KDL-40S40xx/40U40xx

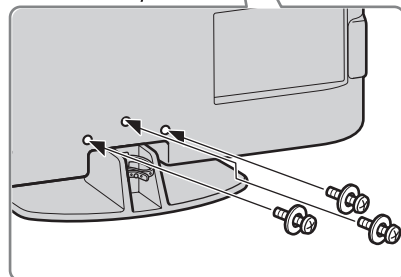

- Si vous utilisez un tournevis électrique, réglez le couple de serrage à environ 1,5 N·m (15 kgf·cm).

3 : Raccordement d'une antenne/boîtier décodeur/enregistreur (enregistreur DVD par exemple)

Raccordement d'un boîtier décodeur/enregistreur (enregistreur DVD par exemple) via Péritel (SCART)

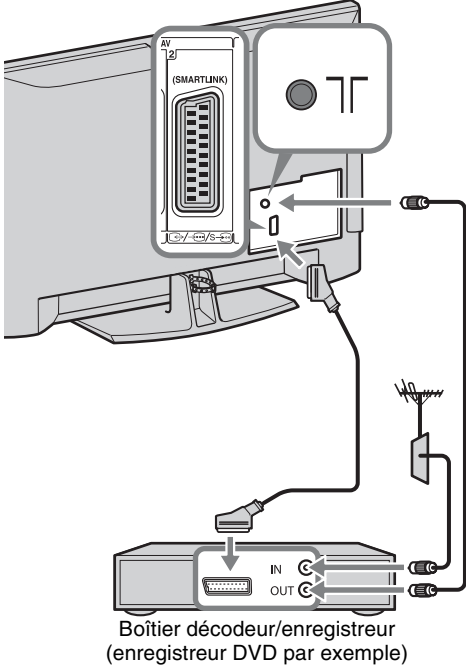

Raccordement d'un boîtier décodeur/enregistreur (enregistreur DVD par exemple) via HDMI

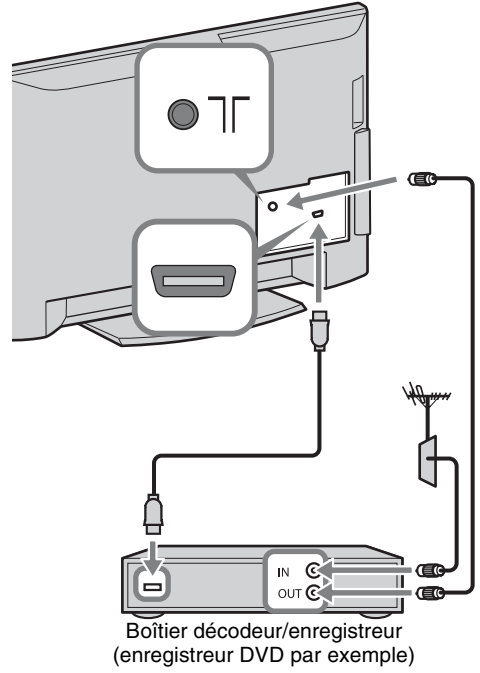

4 : Protection du téléviseur contre les chutes

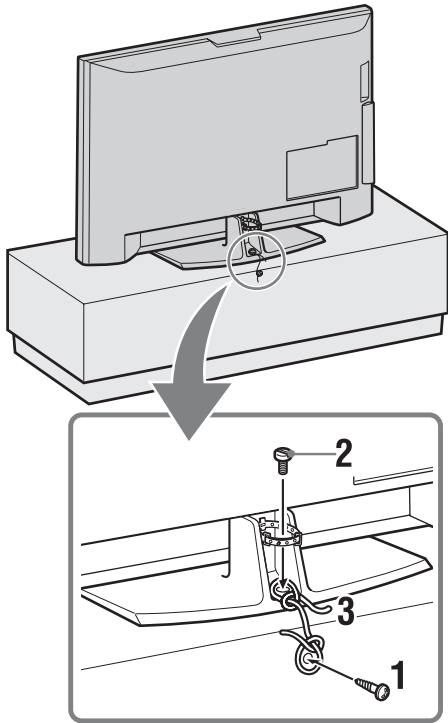

- 1 Installez une vis à bois (4 mm de diamètre, non fournie) dans le support du téléviseur.
- 2 Installez une vis mécanique (M6 x 12, non fournie) dans l'orifice de vis du téléviseur.
- 3 Reliez la vis à bois et la vis mécanique avec une corde solide.

5 : Rangement des câbles

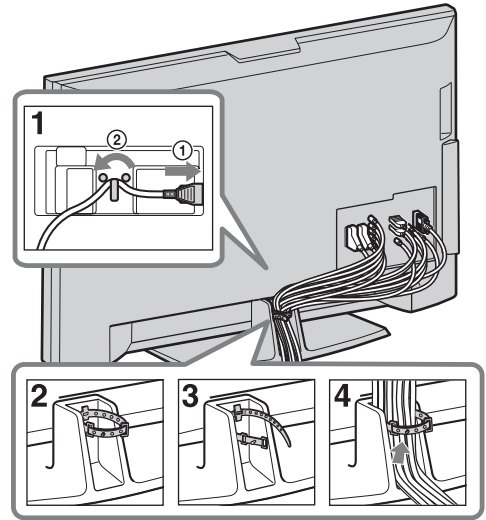

6 : Configuration initiale

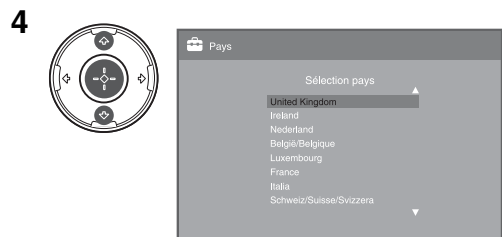
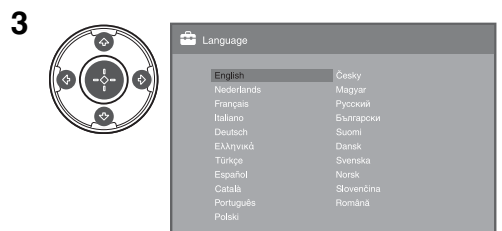
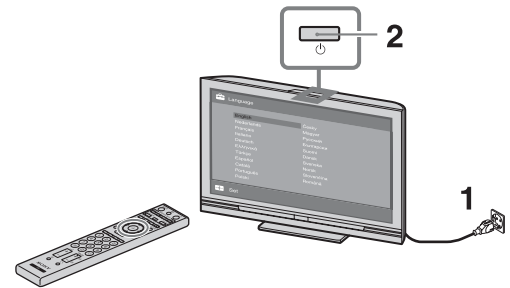

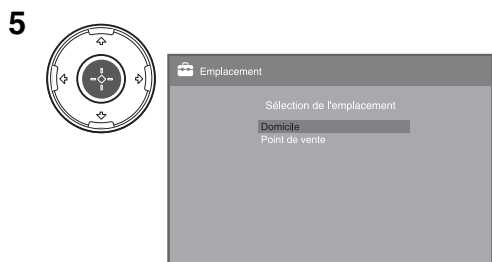

Sélectionnez « Domicile » pour obtenir les réglages TV optimaux pour regarder la télévision chez vous.

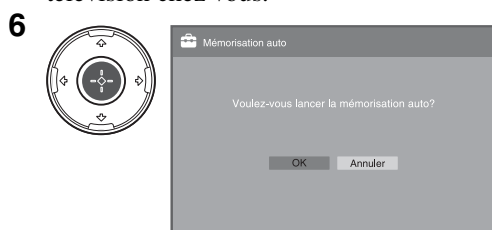

Vérifiez que l'antenne est raccordée.

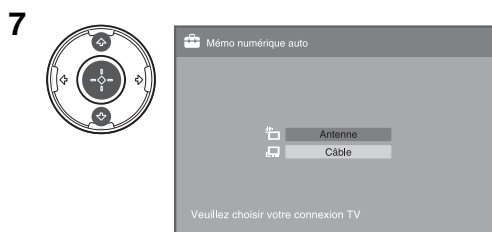

Si vous sélectionnez « Câble », nous vous recommandons de sélectionner « Recherche rapide » pour un réglage rapide. Réglez « Fréquence » et « Identification de réseau » en fonction des informations fournies par votre distributeur de télévision par câble. Si aucune chaîne n'est trouvée au moyen de « Recherche rapide », essayez « Recherche complète » (bien que cela puisse prendre un certain temps). Pour la liste des distributeurs de télévision par câble compatibles, visitez le site Internet de support : <http://support.sony-europe.com/TV/DVBC/>



- N'appuyez sur aucune touche du téléviseur ou de la télécommande pendant la recherche des chaînes disponibles.

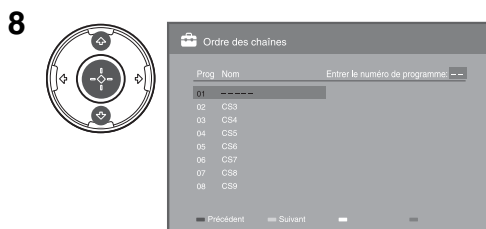

Si vous désirez modifier l'ordre des chaînes analogiques, suivez les étapes de « Ordre des chaînes » à la page 34.

Si votre téléviseur ne peut pas recevoir de diffusions numériques, le menu « Régl. horloge » apparaît sur l'écran (page 30).

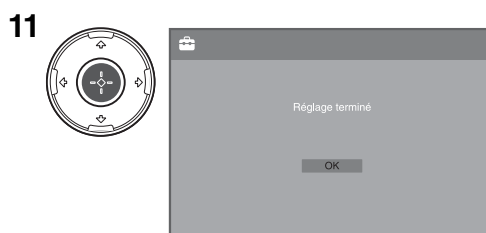
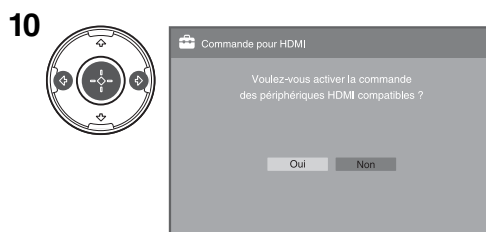
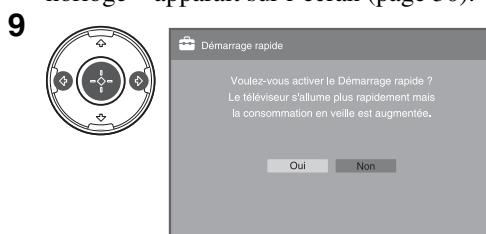

Réglage de l'angle de vision du téléviseur (sauf pour le KDL-40U40xx/40L4000)

Il est possible de régler ce téléviseur aux angles illustrés ci-dessous.

Réglez l'angle à gauche et à droite (pivotement)

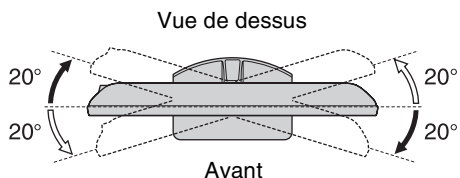

Retrait du support dessus de table du téléviseur



- Retirez les vis guidées par les marques en flèche  du téléviseur.
- Ne retirez pas le support dessus de table pour une raison autre que l'installation murale du téléviseur.

**KDL-52V4000/52V42xx/46V4000/46V42xx/
40V4000/40V42xx/40L4000**

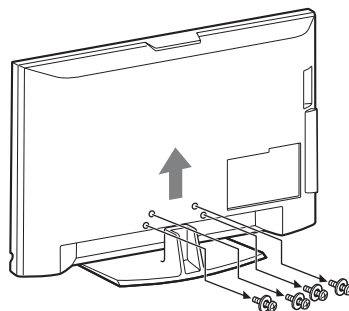

KDL-40S40xx/40U40xx

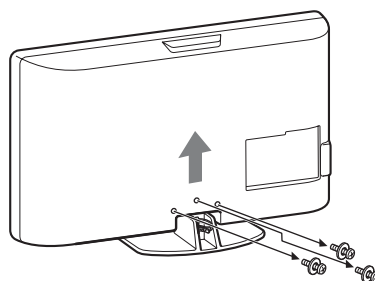

Consignes de sécurité

Installation/Mise en place

Installez et utilisez le téléviseur conformément aux instructions ci-dessous afin d'éviter tout risque d'incendie, d'électrocution ou autre dommage et/ou blessure.

Installation

- Le téléviseur doit être installé à proximité d'une prise de courant aisément accessible.
- Placez le téléviseur sur une surface stable et horizontale.
- L'installation murale du téléviseur doit être confiée à un technicien spécialisé.
- Pour des raisons de sécurité, il est vivement recommandé d'utiliser les accessoires Sony, notamment :
 - KDL-52V4000/52V42xx :
 - Support mural SU-WL500
 - KDL-46V4000/46V42xx/40V4000/40V42xx/40S40xx/40U40xx/40L4000 :
 - Support mural SU-WL500
 - Support SU-FL300M
- Veillez à bien utiliser les vis fournies avec le support mural lors de la mise en place des crochets de montage à l'arrière du téléviseur. Ces vis sont usinées de façon à mesurer entre 8 et 12 mm de long à partir de la surface de fixation du crochet de montage.

Leur diamètre et leur longueur varient suivant le modèle de support mural.

L'utilisation de vis autres que celles fournies peut occasionner des dégâts à l'intérieur du téléviseur ou provoquer sa chute, etc.

8 à 12 mm

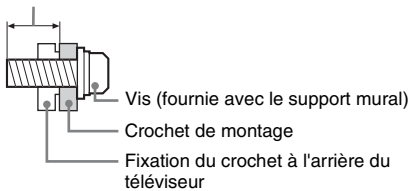

Transport

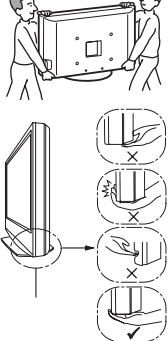
- Avant de transporter le téléviseur, débranchez tous ses câbles.
 - La présence de deux ou trois personnes est nécessaire pour le transport des téléviseurs de grande taille.
 - Pour transporter le téléviseur à la main, saisissez-le de la manière illustrée ci-contre. N'exercez aucune pression sur le panneau LCD.
 - Pour soulever ou déplacer le téléviseur, saisissez-le par sa base.
 - Lorsque vous transportez le téléviseur, ne le soumettez pas à des secousses ou des vibrations excessives.
 - Lorsque vous transportez le téléviseur pour le porter à réparer ou lorsque vous déménagez, glissez-le dans son emballage et son carton d'origine.
- 
- Veillez à tenir le dessous du panneau et non pas la partie avant.
Ne le manipulez pas au niveau de ses bords tranchants, ni de sa base translucide.

Aération

- Vous ne devez jamais obstruer les orifices d'aération du boîtier ni y introduire un objet quelconque.
- Laissez un espace libre autour du téléviseur, comme indiqué ci-dessous.
- Il est vivement recommandé d'utiliser le support mural Sony pour favoriser la circulation adéquate de l'air.

Installation murale

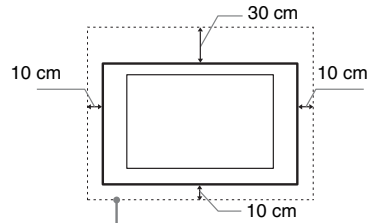

Laissez au moins cet espace libre autour du téléviseur.

Installation sur pied

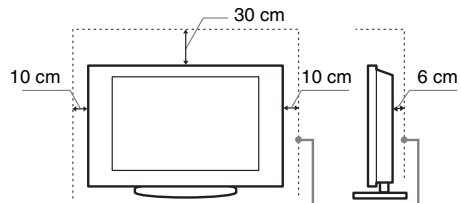

Laissez au moins cet espace libre autour du téléviseur.

- Pour une ventilation correcte, sans accumulation de salissures ni de poussière :
 - Ne placez pas le téléviseur à plat, à l'envers, vers l'arrière ou sur le côté.
 - Ne placez pas le téléviseur sur une étagère, un tapis, un lit ou dans un placard.
 - Ne couvrez pas le téléviseur avec des tissus tels que des rideaux, pas plus qu'avec des journaux, etc.
 - N'installez pas le téléviseur comme illustré ci-dessous.

La circulation de l'air est bloquée.

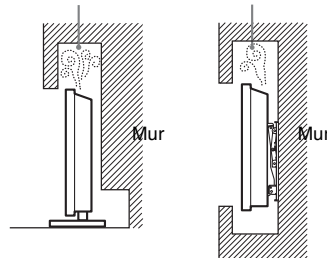

Cordon d'alimentation secteur

Manipulez le cordon et la prise d'alimentation secteur comme indiqué ci-dessous afin d'éviter tout risque d'incendie, d'électrocution ou autre dommage et/ou blessure :

- Utilisez uniquement un cordon d'alimentation Sony et pas d'une autre marque.
- Insérez la fiche à fond dans la prise secteur.
- Utilisez le téléviseur sur une alimentation de 220-240 V CA uniquement.
- Pour votre propre sécurité, assurez-vous que le cordon d'alimentation secteur est débranché lorsque vous réalisez des branchements et veillez à ne pas trébucher dans les câbles.
- Avant d'effectuer tout type d'intervention ou de déplacer le téléviseur, débranchez le cordon d'alimentation secteur de la prise de courant.

- Eloignez le cordon d'alimentation secteur des sources de chaleur.
- Débranchez la fiche du cordon d'alimentation secteur et nettoyez-la régulièrement. Si la fiche accumule de la poussière ou est exposée à l'humidité, son isolation peut se détériorer et un incendie se déclarer.

Remarques

- N'utilisez pas le cordon d'alimentation fourni avec un autre appareil.
- Ne pliez pas et ne tordez pas exagérément le cordon d'alimentation secteur. Cela pourrait mettre à nu ou rompre les fils conducteurs.
- Ne modifiez pas le cordon d'alimentation secteur.
- Ne posez jamais d'objet lourd sur le cordon d'alimentation secteur.
- Ne tirez jamais sur le cordon d'alimentation secteur proprement dit pour le débrancher.
- Veillez à ne pas brancher un trop grand nombre d'appareils sur la même prise de courant.
- Pour la prise de courant, n'utilisez pas une prise de mauvaise qualité.

Ce qu'il ne faut pas faire

N'installez/n'utilisez pas le téléviseur dans des lieux, environnements ou situations comparables à ceux répertoriés ci-dessous car sinon, il risque de ne pas fonctionner correctement ou de provoquer un incendie, une électrocution, d'autres dommages et/ou des blessures.

Lieu :

A l'extérieur (en plein soleil), au bord de la mer, sur un bateau ou voilier, à l'intérieur d'un véhicule, dans des établissements hospitaliers, des sites instables, exposés à la pluie, l'humidité ou à la fumée.

Environnement :

Endroits excessivement chauds, humides ou poussiéreux, accessibles aux insectes, soumis à des vibrations mécaniques, à proximité d'objets inflammables (bougies, etc.). Le téléviseur ne doit être exposé à aucune forme d'écoulement ou d'éclaboussure. C'est pourquoi, aucun objet rempli d'un liquide quelconque, comme un vase, ne doit être placé sur le téléviseur.

Situation :

N'utilisez pas le téléviseur avec les mains mouillées, sans son boîtier ou avec des accessoires non recommandés par le fabricant. En cas d'orage, débranchez le téléviseur de la prise secteur et de la prise d'antenne.

Eclats et projections d'objets :

- Ne projetez aucun objet en direction du téléviseur. Le verre de l'écran pourrait être brisé lors de l'impact et provoquer des blessures graves.
- Si la surface de l'écran se fendille, ne touchez pas le téléviseur avant d'avoir débranché le cordon d'alimentation secteur. Le non-respect de cette consigne peut entraîner un risque d'électrocution.

Au repos

- Si vous envisagez de ne pas utiliser le téléviseur pendant plusieurs jours, il est conseillé de le débrancher de l'alimentation secteur pour des raisons de sécurité et de protection de l'environnement.
- Le téléviseur étant toujours sous tension lorsqu'il est simplement éteint, débranchez la fiche d'alimentation secteur de la prise de courant pour le mettre complètement hors tension.
- Toutefois, certains téléviseurs possèdent des fonctionnalités dont le bon fonctionnement peut exiger que l'appareil demeure sous tension lorsqu'il est en mode de veille.

Avec les enfants

- Ne laissez pas les enfants grimper sur le téléviseur.
- Conservez les petits accessoires hors de la portée des enfants pour éviter tout risque d'ingestion accidentelle.

Si vous rencontrez les problèmes suivants...

Eteignez le téléviseur et débranchez immédiatement le cordon d'alimentation de la prise secteur si l'un des problèmes suivants devait survenir.

Contactez votre revendeur ou le centre de service après-vente Sony pour faire contrôler votre téléviseur par un technicien spécialisé.

Si :

- Le cordon d'alimentation secteur est endommagé.
- La prise de courant est de mauvaise qualité.
- Le téléviseur est endommagé après avoir subi une chute, un impact ou la projection d'un objet.
- Un objet liquide ou solide a pénétré à l'intérieur des ouvertures du boîtier.

Précautions

Regarder la télévision

- Regarder la télévision dans une pièce modérément éclairée ou peu éclairée ou pendant une période prolongée soumet vos yeux à un effort.
- Si vous utilisez un casque, réglez le volume de façon à éviter un niveau sonore excessif qui pourrait altérer votre capacité auditive.

Ecran LCD

- Bien que l'écran LCD soit fabriqué avec une technologie de haute précision et soit doté d'une définition de pixels effectifs de 99,99 % ou supérieure, il est possible que quelques points noirs ou points lumineux (rouges, bleus ou verts) apparaissent constamment sur l'écran. Ce phénomène est inhérent à la structure de l'écran LCD et n'indique pas un dysfonctionnement.
- N'appuyez pas sur le filtre avant, ne l'éraflez pas et ne placez pas d'objets sur ce téléviseur. L'image pourrait être instable ou l'écran LCD être endommagé.
- Si ce téléviseur est utilisé dans un environnement froid, l'image peut apparaître sale ou sombre. Ce n'est pas le signe d'un dysfonctionnement. Ce phénomène disparaît au fur et à mesure que la température augmente.
- Une image rémanente peut apparaître lorsque des images fixes sont affichées en continu. Elle peut disparaître au bout d'un certain temps.
- L'écran et le boîtier se réchauffent lorsque le téléviseur est en cours d'utilisation. Ceci n'a rien d'anormal.
- L'écran LCD contient une petite quantité de cristaux liquides. Certains tubes fluorescents utilisés dans ce téléviseur contiennent également du mercure. Respectez les réglementations locales en vigueur concernant la mise au rebut de cet équipement.

Traitement et nettoyage du boîtier et de la surface de l'écran du téléviseur

Assurez-vous que le cordon d'alimentation secteur relié au téléviseur est débranché de la prise de courant avant d'entreprendre toute opération de nettoyage.

Pour éviter toute dégradation du matériau ou du revêtement de l'écran, respectez les précautions suivantes.

- Pour ôter la poussière du boîtier ou de la surface de l'écran, frottez délicatement avec un linge doux. En cas de saleté tenace, frottez avec un linge doux légèrement imprégné d'une solution à base de détergent doux dilué.
- N'utilisez jamais aucune éponge abrasive, produit de nettoyage alcalin/acide, poudre à récurer ou solvant volatil, qu'il s'agisse d'alcool, d'essence, de diluant ou d'insecticide. L'utilisation de ces produits ou tout contact prolongé avec des matériaux en caoutchouc ou en vinyle peut endommager la surface de l'écran et le matériau du boîtier.
- Si l'angle du téléviseur doit être réglé, déplacez lentement ce dernier pour éviter qu'il ne se désolidarise et tombe de son pied.

Appareils optionnels

Eloigner le téléviseur de tout appareil ou équipement optionnel émettant des rayonnements électromagnétiques. Sinon, l'image pourrait être déformée et/ou un bruit être provoqué.

Piles

- Respectez les polarités lors de l'insertion des piles.
- Ne mélangez pas des piles de types différents, ni des piles usagées avec des piles neuves.
- Respectez l'environnement lorsque vous jetez les piles. L'élimination des piles peut être réglementée dans certaines régions. Consultez les autorités locales.
- Manipulez la télécommande avec soin. Ne la laissez pas tomber, ne la piétinez pas et ne renversez aucun liquide sur celle-ci.
- Ne placez pas la télécommande à proximité d'une source de chaleur, dans un endroit exposé à la lumière directe du soleil ou dans une pièce humide.

Mise au rebut du téléviseur



Traitement des appareils électriques et électroniques en fin de vie (Applicable dans les pays de l'Union Européenne et aux autres pays européens disposant de systèmes de collecte sélective)

Ce symbole, apposé sur le produit ou sur son emballage, indique que ce produit ne doit pas être traité avec les déchets ménagers. Il doit être remis à un point de collecte approprié pour le recyclage des équipements électriques et électroniques. En s'assurant que ce produit est bien mis au rebut de manière appropriée, vous aiderez à prévenir les conséquences négatives potentielles pour l'environnement et la santé humaine. Le recyclage des matériaux aidera à préserver les ressources naturelles. Pour toute information supplémentaire au sujet du recyclage de ce produit, vous pouvez contacter votre municipalité, votre déchetterie ou le magasin où vous avez acheté le produit.



Pb

Elimination des piles et accumulateurs usagés (Applicable dans les pays de l'Union Européenne et aux autres pays européens disposant de systèmes de collecte sélective)

Ce symbole, apposé sur les piles et accumulateurs ou sur les emballages, indique que les piles et accumulateurs fournis avec ce produit ne doivent pas être traités comme de simples déchets ménagers. Sur certains types de piles, ce symbole apparaît parfois combiné avec un symbole chimique. Les symboles pour le mercure (Hg) ou le plomb (Pb) sont rajoutés lorsque ces piles contiennent plus de 0.0005% de mercure ou 0.004% de plomb. En vous assurant que ces piles et accumulateurs sont mis au rebut de façon appropriée, vous participez activement à la prévention des conséquences négatives que leur mauvais traitement pourrait provoquer sur l'environnement et sur la santé humaine. Le recyclage des matériaux contribue par ailleurs à la préservation des ressources naturelles. Pour les produits qui pour des raisons de sécurité, de performance ou d'intégrité de données nécessitent une connexion permanente à une pile ou à un accumulateur, il conviendra de vous rapprocher d'un service technique qualifié pour effectuer son remplacement. En rapportant votre appareil électrique en fin de vie à un point de collecte approprié vous vous assurez que la pile ou l'accumulateur incorporé sera traitée correctement. Pour tous les autres cas de figure et afin d'enlever les piles ou accumulateurs en toute sécurité de votre appareil, reportez-vous au manuel d'utilisation. Rapporter les piles ou accumulateurs usagés au point de collecte approprié pour le recyclage. Pour toute information complémentaire au sujet du recyclage de ce produit ou des piles et accumulateurs, vous pouvez contacter votre municipalité, votre déchetterie locale ou le point de vente où vous avez acheté ce produit.

Le fabricant de ce produit est Sony Corporation, 1-7-1 Konan Minato-ku Tokyo, 108-0075 Japon. Le représentant autorisé pour les questions de compatibilité électromagnétique (EMC) et la sécurité des produits est Sony Deutschland GmbH, Hedelfinger Strasse 61, 70327 Stuttgart, Allemagne. Pour toute question relative au SAV ou à la garantie, merci de bien vouloir vous référer aux coordonnées contenues dans les documents relatifs au SAV ou la garantie.

Commandes/Témoins de la télécommande et du téléviseur

Commandes de la télécommande et du téléviseur

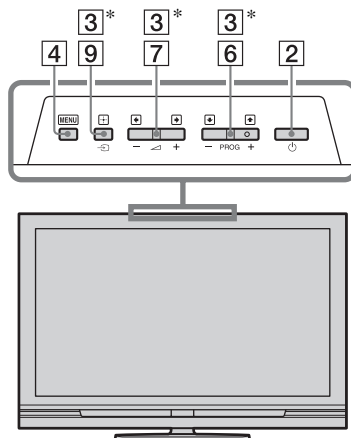
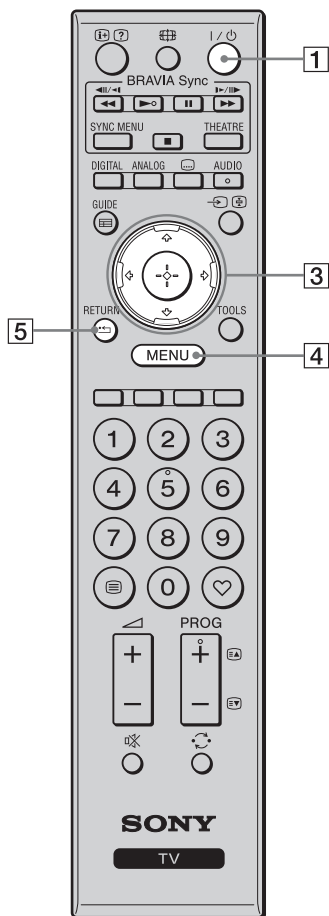

Les touches du téléviseur ont les mêmes fonctions que celles de la télécommande.

* En menu TV, ces touches fonctionnent comme $\uparrow/\downarrow/\leftarrow/\rightarrow/\oplus$



- Les touches numérotées **5**, **PROG +** et **AUDIO** sont munies d'un point tactile. Utilisez les points tactiles comme référence lors de la commande du téléviseur.

Touche	Description
1 I/O (Veille du téléviseur)	Appuyez sur cette touche pour allumer ou éteindre le téléviseur depuis le mode de veille.
2 O (Alimentation)	Met le téléviseur sous ou hors tension. <ul style="list-style-type: none"> • Pour déconnecter complètement le téléviseur, mettez-le hors tension, puis débranchez le cordon d'alimentation du secteur.
3 $\uparrow/\downarrow/\leftarrow/\rightarrow/\oplus$	Appuyez sur $\uparrow/\downarrow/\leftarrow/\rightarrow$ pour déplacer le curseur sur l'écran. Appuyez sur \oplus pour sélectionner/confirmer l'élément en surbrillance.
4 MENU	Permet d'afficher le menu TV (page 26).
5 RETURN / \leftarrow	Permet de revenir à l'écran précédent du menu affiché.

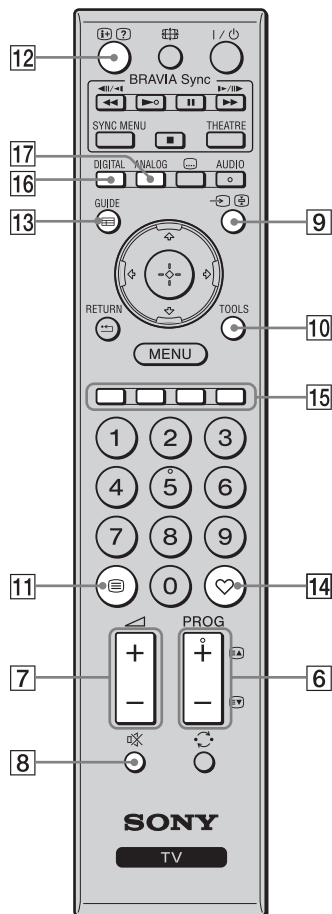

6 PROG +/- 	En mode TV : Sélectionne la chaîne suivante (+) ou précédente (-). En mode Télétexte : Sélectionne la page suivante (E) ou précédente (E).
7 +/- (Volume) 	Permet de régler le volume.
8 Mute (Silencieux) 	Permet de couper le son. Appuyez à nouveau sur cette touche pour rétablir le son. <ul style="list-style-type: none"> En mode de veille, appuyez sur cette touche si vous désirez mettre le téléviseur sous tension sans son.
9 ↔/⊕ (Sélecteur d'entrée/ Maintien du texte) 	En mode TV : Affiche une liste des appareils raccordés au téléviseur (page 23). En mode Télétexte : Maintient l'affichage de la page actuelle.
10 TOOLS 	Affiche une liste contenant « PAP » (page 23), « PIP » (page 23), « Commande de périphérique », ou des raccourcis vers certains menus de réglage (page 27). Utilisez le menu « Commande de périphérique » pour commander un appareil qui est compatible contrôle HDMI. Les options affichées diffèrent selon la source d'entrée.
11 ☰ (Télétexte) 	Affiche des informations Télétexte (page 17).
12 ⊕/? (Infos/ Affichage du texte) 	En mode numérique : Affiche des détails sur le programme actuellement regardé. En mode analogique : Affiche des informations telles que le numéro de la chaîne actuelle et le format d'écran. En mode Télétexte (page 17) : Affiche les informations masquées (par exemple les réponses d'un questionnaire).
13 GUIDE / ☰ (EPG) 	Affiche le guide EPG (Digital Electronic Programme Guide - guide électronique numérique de programmes) (page 18).
14 ♥ (Favoris) 	Affiche la liste de favoris numériques que vous avez spécifiée (page 20).
15 Touches de couleur 	Lorsque les touches de couleur sont disponibles, un guide d'utilisation apparaît sur l'écran. Suivez le guide d'utilisation pour effectuer une opération sélectionnée (page 17, 18, 20).
16 DIGITAL 	Affiche la dernière chaîne numérique regardée.
17 ANALOG 	Affiche la dernière chaîne analogique regardée.

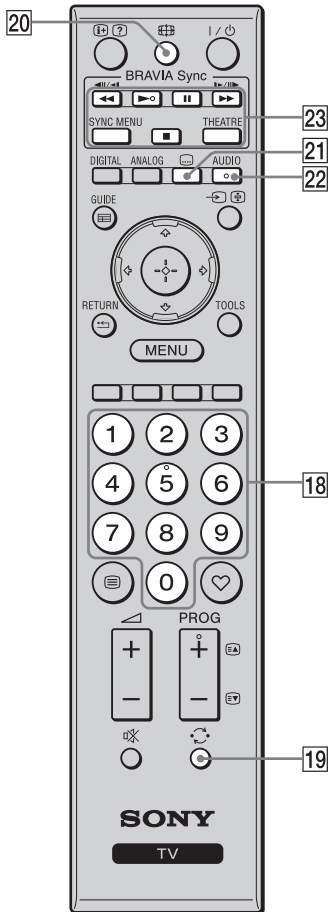

18 Touches numériques	En mode TV : Sélectionne les chaînes. Pour les numéros de chaînes 10 et supérieurs, appuyez rapidement sur les deuxième et troisième chiffres. En mode Télétexte : Entre un numéro de page.
19 ⏪ (Chaîne précédente)	Permet de revenir à la dernière chaîne regardée (pendant plus de cinq secondes).
20 ⏏ (Mode d'écran)	Permet de modifier le format d'écran (page 17).
21 ⋮ (Réglage sous-titres)	Affiche le menu « Réglage sous-titre » (page 36) (en mode numérique uniquement).
22 AUDIO	En mode analogique : Modifie le mode double son (page 29). En mode numérique : Affiche le menu « Langue audio » (page 36).
23 BRAVIA Sync	<p>⏪/⏩/⏸/⏹/⏻/⏼ : Vous pouvez commander l'appareil compatible BRAVIA Sync qui est raccordé au téléviseur.</p> <p>SYNC MENU : Affiche le menu de l'appareil HDMI raccordé. Pendant la visualisation d'autres écrans d'entrée ou programmes de télévision, « Sélection Périph. HDMI » s'affiche lorsque vous appuyez sur la touche.</p> <p>THEATRE : Permet d'activer ou de désactiver le mode THEATRE. Lorsque le mode THEATRE est activé, la sortie audio (si le téléviseur est raccordé à une chaîne audio au moyen d'un câble HDMI) et la qualité d'image optimales pour les films sont réglées automatiquement.</p> <p>💡</p> <ul style="list-style-type: none"> • Si vous éteignez le téléviseur, le mode THEATRE est aussi désactivé. <p>✍️</p> <ul style="list-style-type: none"> • Le contrôle HDMI (BRAVIA Sync) n'est disponible qu'avec un appareil Sony raccordé qui comporte le logo BRAVIA Sync ou est compatible contrôle HDMI.

Témoins

KDL-52V4000/52V42xx/46V4000/
46V42xx/40V4000/40V42xx

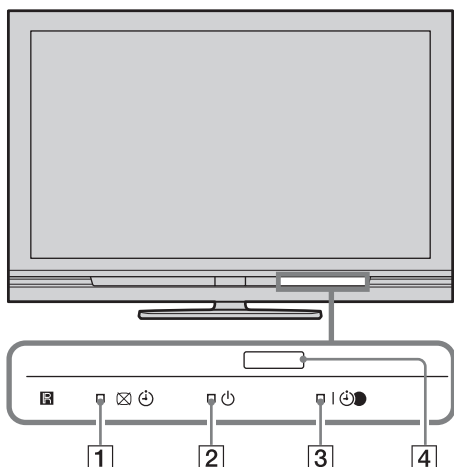

KDL-40S40xx/40U40xx/40L4000

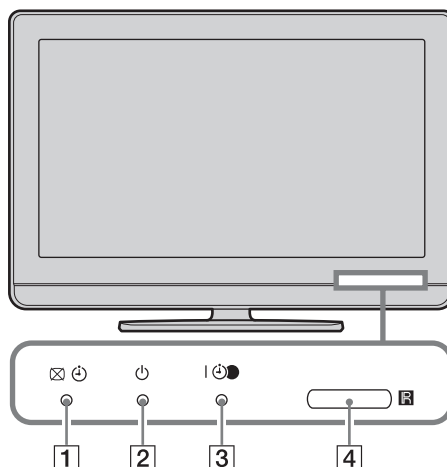

Témoin	Description
1 — Image Off /Minuterie	S'allume en vert lorsque vous sélectionnez « Sans image » (page 29). S'allume en orange lorsque vous réglez la minuterie (page 30).
2 — Veille	S'allume en rouge lorsque le téléviseur est en mode de veille.
3 — Alimentation/Minuterie ENR	S'allume en vert lorsque le téléviseur est sous tension. S'allume en orange lorsque vous avez réglé un enregistrement par minuterie (page 18). S'allume en rouge pendant un enregistrement par minuterie.
4 Capteur de télécommande	Reçoit les signaux IR de la télécommande. Ne placez rien sur le capteur. Le capteur pourrait ne pas fonctionner correctement.



- Assurez-vous que le téléviseur est complètement hors tension avant de débrancher le cordon d'alimentation secteur. Un débranchement du cordon d'alimentation secteur alors que le téléviseur est sous tension peut faire que le témoin reste allumé ou provoquer un dysfonctionnement du téléviseur.

Guide d'utilisation sur l'écran du téléviseur

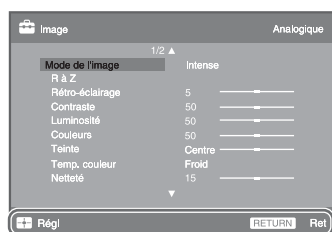

Guide d'utilisation

Exemple : Appuyez sur ou **RETURN** (voir [3](#) ou [5](#) à la page 12).



Le guide d'utilisation fournit une aide sur la manière de faire fonctionner le téléviseur au moyen de la télécommande et il est affiché en bas de l'écran. Utilisez les touches de la télécommande indiquées sur le guide d'utilisation.

Regarder la télévision

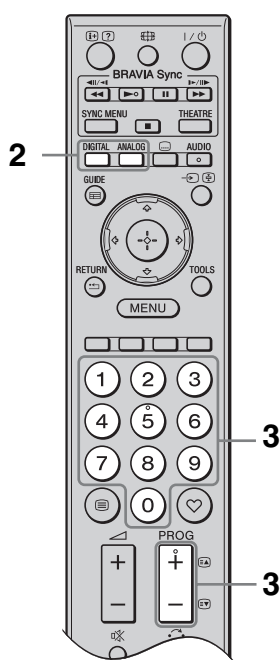
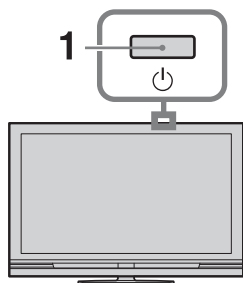
Regarder la télévision



- 1 Appuyez sur  du téléviseur pour le mettre sous tension.

Lorsque le téléviseur est en mode de veille (le témoin  (veille) sur le panneau avant du téléviseur est rouge), appuyez sur  de la télécommande pour allumer le téléviseur.

- 2 Appuyez sur **DIGITAL** pour passer au mode numérique ou appuyez sur **ANALOG** pour passer au mode analogique.

Les chaînes disponibles diffèrent selon le mode.









- 3 Appuyez sur les touches numériques ou sur **PROG +/-** pour sélectionner une chaîne de télévision.

Pour sélectionner des numéros de chaînes 10 et supérieurs à l'aide des touches numériques, entrez rapidement les deuxième et troisième chiffres.





Pour sélectionner un programme numérique au moyen du guide EPG (Digital Electronic Programme Guide – guide électronique numérique de programmes), voir page 18.

En mode numérique



Un panneau d'informations apparaît brièvement. Les icônes suivantes peuvent être affichées sur le panneau.

-  : Service radio
-  : Service crypté/abonnement
-  : Langues audio multiples disponibles
-  : Sous-titres disponibles
-  : Sous-titres disponibles pour les malentendants
-  : Age minimum recommandé pour le programme actuel (de 4 à 18 ans)
-  : Verrouillage parental
-  (en rouge) : Le programme actuel est en cours d'enregistrement



Opérations supplémentaires

Pour	Faites ceci
Accéder à la table d'index des chaînes (uniquement en mode analogique)	Appuyez sur  . Pour sélectionner une chaîne analogique, appuyez sur  , puis sur  .
Accéder à la liste de favoris numériques (uniquement en mode numérique)	Appuyez sur  . Pour plus de détails, voir page 20.

Pour accéder au Télétexte

Appuyez sur . Chaque fois que vous appuyez sur , l'écran défile en boucle dans l'ordre suivant :

Texte → Texte et image du téléviseur → Pas de texte (quitter le service Télétexte)

Pour sélectionner une page, appuyez sur les touches numériques ou sur /.

Pour maintenir l'affichage d'une page, appuyez sur .

Pour afficher les informations masquées, appuyez sur .



- Lorsque quatre éléments en couleur apparaissent en bas de la page Télétexte, vous pouvez accéder rapidement et facilement aux pages (Fast Text). Appuyez sur la touche de couleur correspondante pour accéder à la page indiquée.

Pour modifier manuellement le format d'écran

Appuyez plusieurs fois sur  pour sélectionner le format d'écran désiré.

Large+*

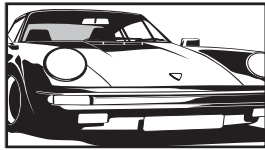

Affiche les émissions au format 4:3 conventionnel avec une imitation du format 16:9. L'image 4:3 est étirée afin de remplir l'écran.

4:3

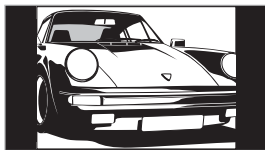

Affiche les émissions 4:3 conventionnelles (téléviseur non grand écran, par exemple) dans les proportions correctes.

Plein

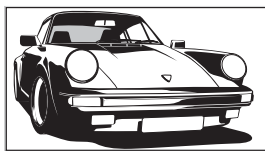

Affiche les émissions grand écran (16:9) dans les proportions correctes.

Zoom*

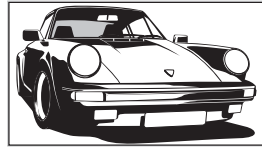

Affiche les émissions cinémascopiques (format Letter Box) dans les proportions correctes.

14:9*

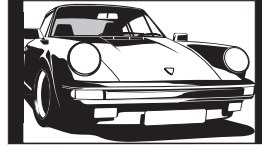

Affiche les émissions 14:9 dans les proportions correctes. Par conséquent, des zones de bordure noires sont visibles à l'écran.

* Des parties de l'image peuvent être coupées en haut et en bas. Vous pouvez régler la position verticale de l'image. Appuyez sur  pour déplacer l'image vers le haut ou le bas (pour lire les sous-titres, par exemple).



- Lorsque vous sélectionnez « Large+ », il se peut que certains caractères et/ou lettres en haut et en bas de l'image ne soient pas visibles. Dans ce cas, réglez « Amplitude verticale » dans le menu « Réglages écran » (page 31).
 - Il n'est pas possible de sélectionner « 4:3 » ou « 14:9 » pour des images source de signal HD.
-  Lorsque « Auto 16:9 » (page 30) est réglé sur « Oui », le téléviseur sélectionne automatiquement le mode le mieux adapté à l'émission.
- Si des images de source 720p, 1080i ou 1080p sont affichées avec des bordures noires sur les bords de l'écran, sélectionnez « Large+ » ou « Zoom » pour régler les images.



Utilisation du guide électronique numérique de programmes (EPG) **DVB***



























Guide électronique numérique de programmes (EPG)

- 1 En mode numérique, appuyez sur **GUIDE**.
- 2 Effectuez l'opération souhaitée comme indiqué dans le tableau suivant ou affiché sur l'écran.

* Il est possible que cette fonction ne soit pas disponible dans certains pays/régions.

Pour	Faites ceci
Regarder un programme	Appuyez sur $\uparrow/\downarrow/\leftarrow/\rightarrow$ pour sélectionner un programme, puis appuyez sur \oplus .
Désactiver le guide EPG	Appuyez sur GUIDE .
Classer les informations de programmes par catégorie – Liste de catégories	<ol style="list-style-type: none"> 1 Appuyez sur la touche bleue. 2 Appuyez sur $\uparrow/\downarrow/\leftarrow/\rightarrow$ pour sélectionner une catégorie, puis appuyez sur \oplus. <p>Les catégories disponibles comprennent :</p> <p>« Toutes catég. » : contient toutes les chaînes disponibles. Nom de catégorie (« Informations » par exemple) : contient toutes les chaînes correspondant à la catégorie sélectionnée.</p>
Régler un programme à enregistrer – Enregistrement Prog.	<ol style="list-style-type: none"> 1 Appuyez sur $\uparrow/\downarrow/\leftarrow/\rightarrow$ pour sélectionner le programme que vous souhaitez enregistrer, puis appuyez sur Ⓜ. 2 Appuyez sur \uparrow/\downarrow pour sélectionner « Enregistrement Prog. ». 3 Appuyez sur \oplus pour régler les minuteries du téléviseur et de l'enregistreur. <p>Un symbole \ominus (en rouge) apparaît à côté des informations du programme. Le témoin Ⓜ sur le panneau avant du téléviseur s'allume en orange.</p> <p></p> <ul style="list-style-type: none"> • Vous pouvez effectuer la procédure ci-dessus même si le programme que vous désirez enregistrer a déjà commencé.
Régler un programme pour qu'il s'affiche automatiquement à l'écran lorsqu'il commence – Rappel	<ol style="list-style-type: none"> 1 Appuyez sur $\uparrow/\downarrow/\leftarrow/\rightarrow$ pour sélectionner le programme futur que vous souhaitez afficher, puis appuyez sur Ⓜ. 2 Appuyez sur \uparrow/\downarrow pour sélectionner « Rappel », puis appuyez sur \oplus. <p>Un symbole \ominus apparaît à côté des informations du programme. Le témoin Ⓜ sur le panneau avant du téléviseur s'allume en orange.</p> <p></p> <ul style="list-style-type: none"> • Si vous mettez le téléviseur en mode de veille, il se mettra automatiquement sous tension lorsque le programme commence.

Pour	Faites ceci
Régler l'heure et la date du programme que vous souhaitez enregistrer – Prog manuelle	<ol style="list-style-type: none"> 1 Appuyez sur . 2 Appuyez sur / pour sélectionner « Prog manuelle », puis appuyez sur . 3 Appuyez sur / pour sélectionner la date, puis appuyez sur . 4 Réglez les heures de début et de fin de la même manière qu'à l'étape 3. 5 Appuyez sur / pour sélectionner le programme, puis appuyez sur . 6 Appuyez sur  pour régler les minuteries du téléviseur et de l'enregistreur. Le témoin  sur le panneau avant du téléviseur s'allume en orange.
Annuler un enregistrement/rappel – Liste des program.	<ol style="list-style-type: none"> 1 Appuyez sur . 2 Appuyez sur / pour sélectionner « Liste des program. », puis appuyez sur . 3 Appuyez sur / pour sélectionner le programme que vous souhaitez annuler, puis appuyez sur . 4 Appuyez sur / pour sélectionner « Supprimer la program. », puis appuyez sur . Un affichage apparaît pour confirmer que vous souhaitez annuler le programme. 5 Appuyez sur / pour sélectionner « Oui », puis appuyez sur .



- Vous pouvez régler des enregistrements par minuterie de l'enregistreur sur le téléviseur uniquement si l'enregistreur raccordé est compatible SmartLink. Toutefois, selon le type d'enregistreur raccordé, il est possible que ce réglage ne soit pas disponible même si l'enregistreur est compatible SmartLink. Pour plus d'informations, voir le mode d'emploi fourni avec l'enregistreur.
- Une fois que l'enregistrement a commencé, vous pouvez mettre le téléviseur en mode de veille, mais ne le mettez pas complètement hors tension ou l'enregistrement sera annulé.
- Si une restriction d'âge a été spécifiée pour des programmes, un message demandant un code PIN apparaît sur l'écran. Pour plus de détails, reportez-vous à la section « Verrouillage parental » à la page 37.

Utilisation de la liste de favoris numériques DVBS*



Liste de favoris numériques

Vous pouvez spécifier jusqu'à quatre de vos listes de chaînes favorites.

- 1 En mode numérique, appuyez sur ♥.
- 2 Effectuez l'opération souhaitée comme indiqué dans le tableau suivant ou affiché sur l'écran.

* Il est possible que cette fonction ne soit pas disponible dans certains pays/régions.

Pour	Faites ceci
Créer une liste de favoris pour la première fois	<ol style="list-style-type: none">1 Appuyez sur ⊕ pour sélectionner « Oui ».2 Appuyez sur la touche jaune pour sélectionner la liste de favoris.3 Appuyez sur ⇄ pour sélectionner le canal que vous souhaitez ajouter, puis appuyez sur ⊕. <p>Un symbole ♥ apparaît à côté des chaînes que vous avez mémorisées dans la liste de favoris.</p>
Regarder une chaîne	<ol style="list-style-type: none">1 Appuyez sur la touche jaune pour sélectionner une liste de favoris.2 Appuyez sur ⇄ pour sélectionner une chaîne, puis appuyez sur ⊕.
Ajouter ou supprimer des chaînes dans une liste de favoris	<ol style="list-style-type: none">1 Appuyez sur la touche bleue.2 Appuyez sur la touche jaune pour sélectionner la liste de favoris à éditer.3 Appuyez sur ⇄ pour sélectionner la chaîne à ajouter ou supprimer, puis appuyez sur ⊕.
Supprimer toutes les chaînes d'une liste de favoris	<ol style="list-style-type: none">1 Appuyez sur la touche bleue.2 Appuyez sur la touche jaune pour sélectionner la liste de favoris à éditer.3 Appuyez sur la touche bleue.4 Appuyez sur ⇄ pour sélectionner « Oui », puis appuyez sur ⊕.







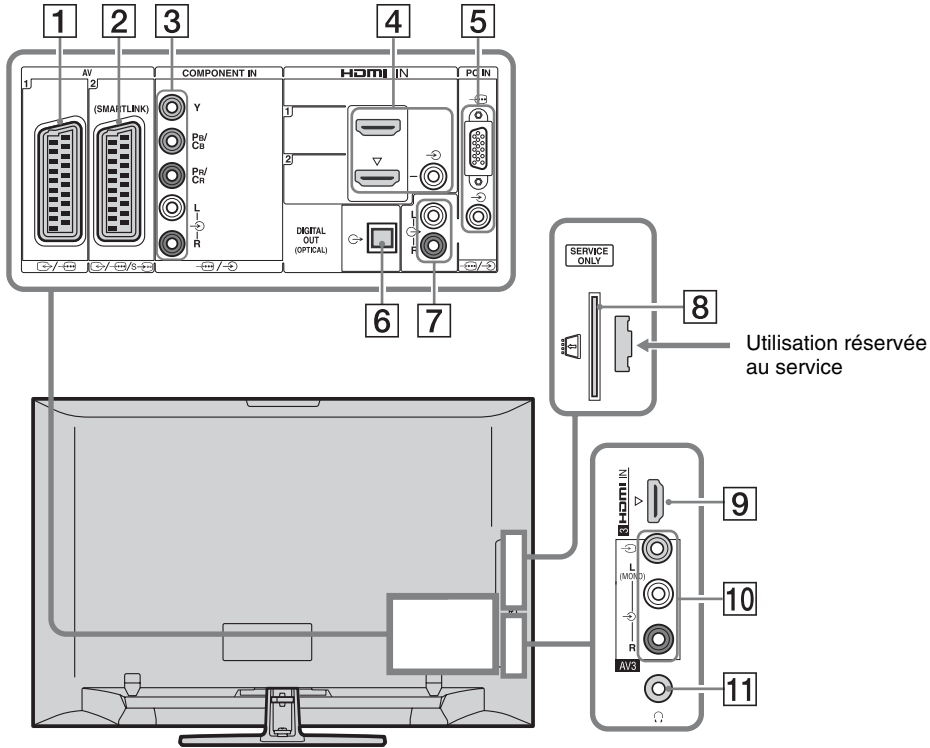





Utilisation d'un appareil optionnel

Raccordement d'un appareil optionnel

Vous pouvez raccorder une large gamme d'appareils optionnels à votre téléviseur.



Raccordement à	Symbole d'entrée sur l'écran	Description
1 AV1	AV1	Lorsque vous raccordez un décodeur, le tuner TV émet des signaux cryptés au décodeur et le décodeur décrypte les signaux avant de les émettre.
2 AV2	AV2	SmartLink établit une liaison directe entre le téléviseur et un enregistreur (enregistreur DVD par exemple).
3 COMPONENT IN	Component	Les prises vidéo composantes prennent en charge uniquement les entrées vidéo suivantes : 480i, 480p, 576i, 576p, 720p, 1080i et 1080p.

Raccordement à	Symbole d'entrée sur l'écran	Description
4 HDMI IN 1 ou 2	 HDMI 1 ou  HDMI 2	Des signaux audio et vidéo numériques sont entrés depuis l'appareil raccordé. De plus, lorsque vous raccordez un appareil qui est compatible contrôle HDMI, la communication avec l'appareil raccordé est prise en charge. Reportez-vous à la page 32 pour établir cette communication.
9 HDMI IN 3 (sauf pour le KDL-40L4000)	 HDMI 3	Si l'appareil comporte une prise DVI, raccordez la prise DVI à la prise HDMI IN 2 via une interface d'adaptation DVI - HDMI (non fournie), et raccordez les prises de sortie audio de l'appareil aux prises d'entrée audio dans les prises HDMI IN 2.  <ul style="list-style-type: none"> • Les prises HDMI prennent en charge uniquement les entrées vidéo suivantes : 480i, 480p, 576i, 576p, 720p, 1080i, 1080p et 1080/24p. Pour les entrées vidéo PC, voir page 40. • Assurez-vous d'utiliser uniquement un câble HDMI agréé, doté du logo HDMI. Nous vous recommandons d'utiliser un câble HDMI Sony (de type haut débit). • Lors du raccordement d'une chaîne audio compatible contrôle HDMI, assurez-vous de la raccorder aussi à la prise DIGITAL AUDIO (PCM) OUT (OPTICAL).
5  PC IN	PC	Nous vous recommandons d'utiliser un câble d'ordinateur avec noyaux de ferrite comme le « Connecteur D-sub 15 » (réf. 1-793-504-11, disponible auprès du centre de service après-vente Sony) ou toute autre pièce équivalente.
6 DIGITAL AUDIO (PCM) OUT (OPTICAL) (sauf pour le KDL-40S40xx/40U40xx/40L4000)		Utilisez le câble audio optique.
7 		Vous pouvez écouter le son du téléviseur sur la chaîne audio Hi-Fi raccordée.
8  CAM (Conditional Access Module – module d'accès conditionnel)		Permet un accès à des services de paiement à la séance. Reportez-vous au mode d'emploi accompagnant votre module CAM pour plus de détails. Pour utiliser le module CAM, retirez la carte « factice » de la fente CAM, puis mettez le téléviseur hors tension et insérez votre carte CAM dans la fente. Lorsque vous n'utilisez pas le module CAM, nous vous recommandons de laisser la carte « factice » dans la fente CAM.  <ul style="list-style-type: none"> • La fonction CAM n'est pas prise en charge dans certains pays/régions. Vérifiez auprès de votre distributeur agréé.
10  AV3, et  AV3	 AV3	Lorsque vous raccordez un appareil mono, raccordez-le à la prise  AV3 L.
11  Casque		Vous pouvez écouter le son du téléviseur par un casque.

Affichage d'images depuis un appareil raccordé

Mettez sous tension l'appareil raccordé et effectuez une des opérations suivantes.



Pour les appareils raccordés aux prises Péritel à l'aide d'un câble Péritel 21 broches complètement câblé

Lancez la lecture sur l'appareil raccordé. L'image de l'appareil raccordé apparaît à l'écran.

Pour un enregistreur à réglage automatique

En mode analogique, appuyez sur **PROG +/-** ou sur les touches numériques pour sélectionner le canal vidéo.

Pour tout autre appareil raccordé

Appuyez sur  pour afficher une liste des appareils raccordés. Appuyez sur  pour sélectionner la source d'entrée de votre choix, puis appuyez sur .

L'élément en surbrillance est automatiquement sélectionné si vous n'effectuez aucune opération pendant deux secondes après avoir appuyé sur .

Si vous avez réglé une source d'entrée sur « Saut » dans le menu « Présél. audio/vidéo » (page 31), cette source d'entrée n'apparaît pas dans la liste.



- Pour revenir au mode TV normal, appuyez sur **DIGITAL** ou **ANALOG**.

Pour visualiser deux images simultanément

– PIP (Picture in Picture) (image et image)



Vous pouvez visualiser deux images (entrée externe et émission de télévision) simultanément sur l'écran.

Raccordez l'appareil optionnel (page 21) et vérifiez que les images de l'appareil apparaissent sur l'écran (page 23).



- Cette fonction n'est pas disponible pour une source d'entrée PC (ordinateur).
- Il n'est pas possible de changer la taille des images.
- La vidéo télévisée analogique sur l'image d'un programme télévisé ne s'affichera pendant l'affichage AV1, AV2 ou AV3 sur l'image d'entrée externe. Toutefois, le son vidéo analogique sera audible.

1 Appuyez sur **TOOLS**.

2 Appuyez sur  pour sélectionner « PIP », puis appuyez sur .

L'image de l'appareil raccordé s'affiche sur la gauche et l'émission de télévision s'affiche sur la droite.

3 Appuyez sur les touches numériques ou sur **PROG +/-** pour sélectionner une chaîne de télévision.

Pour revenir au mode une seule image
Appuyez sur  ou **RETURN**.



- Le son de l'image encadrée en vert est audible. Vous pouvez commuter l'image audible en appuyant sur .

Pour visualiser deux images simultanément

– PIP (Picture in Picture) (image dans image)



Vous pouvez visualiser simultanément deux images (entrée PC et programme télévisé) sur l'écran.

Raccordez un ordinateur (page 21) et vérifiez que les images de l'ordinateur apparaissent sur l'écran.



- « Gest. de l'alim. » (page 31) n'est pas disponible en mode PIP.

1 Appuyez sur **TOOLS**.

2 Appuyez sur  pour sélectionner « PIP », puis appuyez sur .

L'image de l'ordinateur raccordé est affichée en pleine taille et l'émission de télévision est affichée sur le petit écran. Vous pouvez utiliser  pour modifier la position de l'écran de l'émission de télévision.

- 3** Appuyez sur les touches numériques ou sur **PROG +/-** pour sélectionner une chaîne de télévision.

Pour revenir au mode une seule image
Appuyez sur **RETURN**.



- Il est possible de commuter l'image audible en sélectionnant « Source Audio » dans le menu Tools.

Utilisation de BRAVIA Sync (Contrôle HDMI)

La fonction de contrôle HDMI permet au téléviseur de communiquer avec un appareil raccordé qui est compatible avec cette fonction au moyen de HDMI CEC (Consumer Electronics Control).

Par exemple, en raccordant des appareils Sony qui sont compatibles contrôle HDMI (avec des câbles HDMI), vous pouvez les commander ensemble.

Assurez-vous de raccorder correctement les appareils et d'effectuer les réglages nécessaires.

Contrôle HDMI

- Met automatiquement hors tension les appareils raccordés lorsque vous placez le téléviseur en mode de veille au moyen de la télécommande.
- Met automatiquement le téléviseur sous tension et bascule l'entrée sur l'appareil raccordé lorsque la lecture commence sur cet appareil.
- Si vous mettez sous tension une chaîne audio raccordée alors que le téléviseur est sous tension, la sortie de son bascule du haut-parleur du téléviseur à la chaîne audio.
- Règle le volume (\triangleleft +/-) et coupe le son (⊗) d'une chaîne audio raccordée.
- Vous pouvez commander un appareil Sony raccordé qui porte le logo BRAVIA Sync par la télécommande du téléviseur en appuyant sur :
 - $\blacktriangleright/\blacksquare/\parallel/\blacktriangleleft/\blacktriangleright$ pour commander directement l'appareil raccordé.
 - **SYNC MENU** pour afficher le menu de l'appareil HDMI raccordé sur l'écran.
Après affichage du menu, vous pouvez utiliser l'écran de menu au moyen de $\diamond/\diamond/\triangleleft/\triangleright$ et \oplus .
 - **TOOLS** pour afficher « Commande de périphérique », puis sélectionner des options de « Menu », « Options » et « Liste du contenu » pour utiliser l'appareil.
 - Reportez-vous au mode d'emploi de l'appareil pour les commandes disponibles.

Pour raccorder un appareil compatible contrôle HDMI

Raccordez les appareils compatibles et le téléviseur avec un câble HDMI. Lors du raccordement d'une chaîne audio, assurez-vous de raccorder aussi la prise DIGITAL AUDIO (PCM) OUT (OPTICAL) du téléviseur et la chaîne audio au moyen d'un câble audio optique (sauf pour le KDL-40S40xx/40U40xx/40L4000). Pour plus de détails, voir page 21.

Etablissement du contrôle pour les réglages HDMI

Le contrôle pour les réglages HDMI doit être réglé sur les deux côtés téléviseur et appareil raccordé. Reportez-vous à la section « Réglage HDMI » à la page 32 pour les réglages côté téléviseur. Pour les réglages sur l'appareil raccordé, reportez-vous au mode d'emploi de cet appareil.

Utilisation des fonctions de menu

Navigation au sein des menus

Les fonctions de menu vous permettent d'utiliser les diverses caractéristiques pratiques de ce téléviseur. Vous pouvez sélectionner facilement des chaînes ou des sources d'entrée et modifier les paramètres de votre téléviseur.

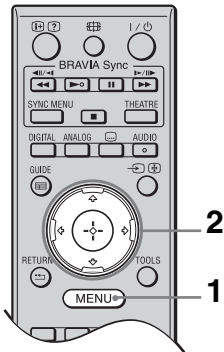

- 1 Appuyez sur **MENU**.
 - 2 Appuyez sur \uparrow/\downarrow pour sélectionner une option, puis appuyez sur \oplus .
- Pour quitter le menu, appuyez sur **MENU**.

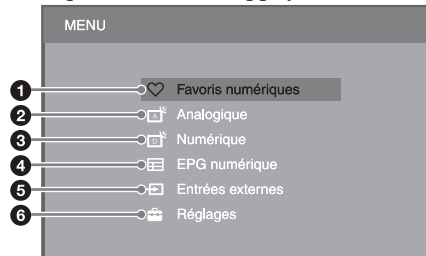

- 1 **Favoris numériques***
Affiche la liste de favoris (page 20).
- 2 **Analogique**
Fait revenir à la dernière chaîne analogique regardée.
- 3 **Numérique***
Fait revenir à la dernière chaîne numérique regardée.
- 4 **EPG numérique***
Affiche le guide électronique numérique de programmes (EPG) (page 18).
- 5 **Entrées externes**
Affiche une liste des appareils raccordés au téléviseur.

- Pour voir des images d'une entrée externe, sélectionnez la source d'entrée, puis appuyez sur \oplus .
- Pour sélectionner l'appareil qui est compatible contrôle HDMI, sélectionnez « Sélection Périph. HDMI ».

6 Réglages

Affiche le menu « Réglages » où la plupart des réglages et ajustements avancés sont effectués.

- 1 Appuyez sur \uparrow/\downarrow pour sélectionner un élément de menu, puis appuyez sur \oplus .
- 2 Appuyez sur $\uparrow/\downarrow/\leftarrow/\rightarrow$ pour sélectionner une option ou régler un paramètre, puis appuyez sur \oplus .

Pour plus de détails sur les paramètres, reportez-vous aux pages 27 à 38.



- Les options que vous pouvez régler varient selon la situation. Les options non disponibles sont grisées ou ne sont pas affichées.

* Il est possible que cette fonction ne soit pas disponible dans certains pays/zones.

Menu Réglages TV

Image

Mode de l'image	Règle un mode d'image lors de l'affichage d'une entrée autre que celle d'un ordinateur. Les options pour « Mode de l'image » peuvent être différentes selon le paramètre « Vidéo/Photo » (page 29). Lorsque vous sélectionnez « Point de vente » (ou « Domicile ») à l'étape 5 de l'installation initiale (page 7), « Mode de l'image » est réglé sur « Intense » (ou « Standard »).
	Intense Accentue le contraste et la netteté de l'image. (« Point de vente », voir page 7)
	Standard Pour des images standards. Conseillé pour le divertissement à domicile. (« Domicile », voir page 7)
	Cinéma Pour le visionnement de films. Le mieux adapté pour regarder la télévision dans un endroit semblable à un cinéma.
	Photo Règle la qualité d'image optimale pour des photographies.
Mode d'affichage	Règle un mode d'affichage pour une entrée PC.
	Vidéo Pour des images vidéo.
	Texte Pour des textes, graphiques ou tableaux.
R à Z	Rétablit tous les paramètres « Image », sauf « Mode de l'image » et « Mode d'affichage » aux réglages par défaut.
Rétro-éclairage	Règle la luminosité du rétro-éclairage.
Contraste	Augmente ou réduit le contraste de l'image.
Luminosité	Eclaircit ou assombrit l'image.
Couleurs	Augmente ou réduit l'intensité des couleurs.
Teinte	Augmente ou réduit les tons verts et les tons rouges.  <ul style="list-style-type: none">• « Teinte » ne peut être réglé que pour un signal couleur NTSC (cassettes vidéo des Etats-Unis, par exemple).
Temp. couleur	Ajuste le ton blanc de l'image. Froid Donne aux couleurs blanches une teinte bleue. Normal Donne aux couleurs blanches une teinte neutre. Chaud 1/Chaud 2 Donne aux couleurs blanches une teinte rouge. « Chaud 2 » donne une teinte plus rouge que « Chaud 1 ».  <ul style="list-style-type: none">• « Chaud 1 » et « Chaud 2 » ne sont pas disponibles lorsque « Mode de l'image » est placé sur « Intense ».
Netteté	Rend l'image plus nette ou plus douce.
Réduction de bruit	Réduit le niveau de bruit des images (neige) lorsque le signal de diffusion est faible. Auto Réduit automatiquement le bruit de l'image (en mode TV analogique seulement). Haut/Moyen/Bas Modifie l'effet de la réduction du bruit. Non Désactive la « Réduction de bruit ».
Réduction de bruit MPEG	Réduit le bruit de l'image des vidéos comprimées MPEG.

Réglages avancés	Vous permet de définir les réglages « Image » de manière plus détaillée. Ces paramètres ne sont pas disponibles lorsque « Mode de l'image » est réglé sur « Intense ».
Amélior. contraste avancé	Règle automatiquement « Rétro-éclairage » et « Contraste » aux paramètres les mieux adaptés en fonction de la luminosité de l'écran. Ce paramètre est tout particulièrement efficace pour les scènes à images sombres et il augmente la distinction du contraste de ces scènes.
Couleur naturelle	Rend les couleurs plus éclatantes.

Son



Effet sonore	Règle le mode son.
Dynamique	Intensifie la clarté et la présence sonore pour améliorer l'intelligibilité et le réalisme musical au moyen du « BBE High definition Sound System ».
Standard	Accentue la clarté, les détails et la présence sonore au moyen du « BBE High definition Sound System ».
Voix claires	Rend les voix plus claires.
Dolby Virtual	Utilise les haut-parleurs du téléviseur pour simuler l'effet surround produit par un système multicanaux.
BBE VIVA	BBE ViVA Sound procure une image 3D naturelle, musicalement précise avec un son Hi-Fi. La clarté du son est améliorée par le BBE alors que la largeur, profondeur et hauteur de l'image sonore sont amplifiées par le procédé sonore 3D exclusif de BBE. BBE ViVA Sound est compatible avec toutes les émissions de télévision, informations, musique, pièces de théâtre, films, sports et jeux électroniques.  • Si « Volume auto. » est placé sur « Oui », « Dolby Virtual » passe automatiquement à « Standard ».
R à Z	Rétablit tous les paramètres « Son » sauf « Choix Son » aux réglages par défaut.
Aigus	Règle les sons élevés.
Graves	Règle les sons bas.
Balance	Amplifie le haut-parleur gauche ou droit.
Volume auto.	Maintient un niveau de volume constant pour tous les programmes et publicités (le volume des publicités a tendance à être plus élevé que celui des programmes, par exemple).
Décalage volume	Règle un niveau de volume indépendant pour chaque appareil raccordé au téléviseur.

Choix Son	Règle le son émis du haut-parleur pour une diffusion en stéréo ou bilingue.
Stéréo/Mono	Pour des diffusions en stéréo.
A/B/Mono	Pour des diffusions bilingues, sélectionnez « A » pour le canal son 1, « B » pour le canal son 2 ou « Mono » pour un canal mono, le cas échéant.



- Pour un autre appareil raccordé au téléviseur, réglez « Choix Son » sur « Stéréo », « A » ou « B ».
- Lorsque vous raccordez un appareil externe à la prise HDMI, « Choix Son » est automatiquement réglé sur « Stéréo » (sauf lors de l'utilisation des prises d'entrée audio).













Fonctions

















Démarrage rapide	Le téléviseur se met sous tension plus rapidement pendant deux heures après passage en mode de veille. La consommation électrique est toutefois plus élevée qu'en mode de veille normal.
Eco d'énergie	Réduit la consommation électrique du téléviseur en réglant le rétro-éclairage. Lorsque vous sélectionnez « Sans image », l'image est coupée et le témoin  (Sans image) sur le panneau avant du téléviseur s'allume en vert. Le son reste inchangé.
Mode Film	Fournit un mouvement d'image amélioré lors de la lecture d'images de DVD ou de magnétophone prises sur un film, réduisant le flou et la granulation de l'image.
	Auto Permet d'obtenir un mouvement d'image plus fluide que le film d'origine. Sélectionnez ce paramètre pour une utilisation standard.
	Non Désactive le « Mode Film ».
	
	• Si l'image contient des signaux irréguliers ou trop de bruit, « Mode Film » est automatiquement désactivé même si « Auto » est sélectionné.
Vidéo/Photo	Règle le paramètre de qualité de l'image le mieux adapté à la source d'entrée (données vidéo ou photographiques).
	Vidéo-A Détermine la qualité d'image adéquate, en fonction de la source d'entrée, données vidéo ou données photo, lors du raccordement direct d'un appareil à capacité de sortie HDMI Sony prenant en charge le mode « Vidéo-A ».
	Vidéo Permet d'obtenir une qualité d'image adéquate pour des images animées.
	Photo Permet d'obtenir une qualité d'image adéquate pour des images fixes.
	
	• Si l'appareil raccordé ne prend pas en charge le mode Vidéo-A, le paramètre est automatiquement réglé sur « Vidéo », même si vous sélectionnez « Vidéo-A ».
	• « Vidéo/Photo » n'est disponible que pour une source d'entrée HDMI ou composantes (1080p et 1080i).



Réglages minuterie	Arrêt programmé	Règle le téléviseur pour qu'il passe automatiquement en mode de veille après un certain temps. Lorsque « Arrêt programmé » est activé, le témoin ☺ (Minuterie) sur le panneau avant du téléviseur s'allume en orange.  <ul style="list-style-type: none"> • Si vous mettez le téléviseur hors tension puis sous tension, « Arrêt programmé » revient à « Non ». • Un message de notification s'affiche sur l'écran une minute avant que le téléviseur bascule en mode de veille.
Program. de mise en marche	Marche programmée	Règle le téléviseur pour qu'il se mette automatiquement sous tension depuis le mode de veille.
	Fréq. de programmation	Règle le(s) jour(s) de la semaine où vous voulez que la minuterie mette le téléviseur sous tension.
	Heure	Règle l'heure où vous voulez que la minuterie mette le téléviseur sous tension.
	Durée	Règle la durée pendant laquelle vous voulez que le téléviseur reste sous tension avant de repasser en mode de veille.
Régl. horloge		Vous permet de régler manuellement l'horloge. Lorsque le téléviseur reçoit des chaînes numériques, vous ne pouvez pas régler manuellement l'horloge car elle reçoit automatiquement le code temporel du signal diffusé.

Réglage

Démarrage auto		Vous pouvez lancer l'installation initiale qui est apparue lors du premier raccordement du téléviseur (page 6) et sélectionner à nouveau la langue, le pays/région et recevoir toutes les chaînes disponibles. Même si vous avez effectué ces réglages lors du premier raccordement du téléviseur, il se peut que vous deviez modifier les réglages après un déménagement ou pour rechercher de nouvelles chaînes lancées.
Langue		Sélectionne la langue affichée sur les écrans de menus.
Réglages écran	Format écran	Reportez-vous à la section « Pour modifier manuellement le format d'écran » à la page 17.
	Auto 16:9	Modifie automatiquement le format d'écran en fonction du signal diffusé. Si vous désirez utiliser le réglage que vous avez spécifié dans « Format écran », sélectionnez « Non ».
	Zone d'affichage	Règle la zone d'affichage de l'image en sources 1080i/p et 720p lorsque « Format écran » est placé sur « Plein ».
	Auto	Pendant des diffusions numériques, affiche les images conformément aux paramètres recommandés par la station de diffusion.
	Tous les pixels	Affiche la zone de l'image d'origine.
	Normale	Affiche les images dans leur taille recommandée.
Centrage horizontal		Règle la position horizontale de l'image.





	Centrage vertical	Règle la position verticale de l'image lorsque « Format écran » est réglé sur « Large+ », « Zoom » ou « 14:9 ».  • « Centrage vertical » n'est pas disponible lorsque « Zone d'affichage » est réglé sur « Tous les pixels ».
	Amplitude verticale	Règle la taille verticale de l'image lorsque « Format écran » est réglé sur « Large+ », « Zoom » ou « 14:9 ».
Réglages PC	Format écran	Sélectionne un format d'écran pour afficher des images provenant d'un ordinateur.
	Etiré 1	Agrandit l'image pour qu'elle remplisse la zone d'affichage verticale tout en maintenant ses proportions d'origine.
	Etiré 2	Agrandit l'image pour remplir la zone d'affichage.
	R à Z	Rétablit tous les paramètres d'écran PC aux réglages par défaut.
	Réglage auto	Règle automatiquement la position d'affichage et la phase de l'image lorsque le téléviseur reçoit un signal d'entrée de l'ordinateur raccordé.  • Il est possible que « Réglage auto » ne fonctionne pas bien avec certains signaux d'entrée. Dans ce cas, réglez manuellement « Phase » et « Centrage horizontal ».
	Phase	Règle la phase lorsque l'écran scintille.
	Pixel	Règle le pas lorsque l'image présente des rayures verticales indésirables.
	Centrage horizontal	Règle la position horizontale de l'image.
	Gestion de l'alim.	Fait passer le téléviseur en mode de veille si aucun signal n'est reçu pendant 30 secondes.
Réglages AV	Présél. audio/vidéo	Attribue un nom à un appareil raccordé aux prises latérales et arrière. Ce nom apparaît brièvement sur l'écran lorsque vous sélectionnez l'appareil. Vous pouvez sauter les sources d'entrée d'un appareil raccordé que vous ne désirez pas afficher sur l'écran. 1 Appuyez sur  /  pour sélectionner la source d'entrée de votre choix, puis appuyez sur  . 2 Appuyez sur  /  pour sélectionner l'option désirée, puis appuyez sur  .
	Noms des chaînes	Utilise des étiquettes préprogrammées pour attribuer un nom à un appareil raccordé.
	Editer:	Vous permet de créer votre propre étiquette. Appuyez sur  /  pour sélectionner la lettre ou le chiffre désiré, puis appuyez sur  . Répétez cette opération jusqu'à ce que vous ayez terminé le nom, puis sélectionnez « OK » et appuyez sur  .
	Saut	Permet de sauter des sources d'entrée inutiles.

Entrée AV2	Spécifie le signal à entrer depuis la prise  /  /S-  AV2. Réglez, généralement, sur « Auto ». Toutefois, selon l'appareil raccordé, il se peut que le signal ne soit pas détecté correctement même si « Auto » est sélectionné. Si la vidéo de l'appareil raccordé à la prise  /  /S-  AV2 ne s'affiche pas correctement, sélectionnez « Composite », « S Vidéo », ou « RVB » pour le signal de l'appareil raccordé.
Sortie AV2	Spécifie le signal à sortir à la prise  /  /S-  AV2. Si vous raccordez un enregistreur ou autre appareil d'enregistrement à la prise  /  /S-  AV2, vous pouvez enregistrer le signal de sortie provenant d'un autre appareil raccordé au téléviseur.
TV	Emet les diffusions de télévision.
Auto	Emet ce qui est affiché sur l'écran (sauf les signaux des prises  /  COMPONENT IN, HDMI IN 1, HDMI IN 2, HDMI IN 3 et  /  PC IN).  • HDMI IN 3 n'est pas disponible avec le KDL-40L4000.
Haut-parleur	Haut-parleur TV Active et émet le son du téléviseur par les haut-parleurs du téléviseur. Système Audio Désactive les haut-parleurs du téléviseur et émet le son du téléviseur d'un appareil audio externe raccordé aux prises de sortie audio du téléviseur. Vous pouvez aussi mettre sous tension un appareil raccordé compatible contrôle HDMI après avoir effectué les réglages appropriés de contrôle HDMI.
Sortie audio	Variable Vous permet d'utiliser la télécommande du téléviseur pour commander la sortie audio d'une chaîne audio raccordée au téléviseur. Fixe La sortie audio du téléviseur est fixée. Utilisez la commande de volume de votre récepteur audio pour régler le volume (et autres paramètres audio) transitant par votre chaîne audio.
Réglage HDMI	Permet au téléviseur de communiquer avec un appareil compatible avec la fonction contrôle HDMI et raccordé aux prises HDMI du téléviseur. Notez que les réglages de communication doivent aussi être effectués sur l'appareil raccordé.
Commande pour HDMI	Permet de spécifier la liaison ou non des opérations du téléviseur et de l'appareil compatible contrôle HDMI raccordé. Lorsque ce paramètre est réglé sur « Oui », les éléments de menu suivants peuvent être exécutés. La consommation électrique est toutefois plus élevée qu'en mode de veille normal. Si un appareil Sony spécifique compatible contrôle HDMI est raccordé, ce réglage est appliqué automatiquement à l'appareil raccordé lorsque l'option « Commande pour HDMI » est réglée sur « Oui » au moyen du téléviseur.
Arrêt auto des périph.	Lorsque cette option est réglée sur « Oui », l'appareil compatible contrôle HDMI raccordé se met hors tension lorsque vous placez le téléviseur en mode de veille au moyen de la télécommande.
Allumage TV auto	Lorsque cette option est réglée sur « Oui », le téléviseur se met sous tension lorsque vous mettez sous tension l'appareil compatible contrôle HDMI raccordé.

Mise à jour liste périph.	Crée et met à jour la « Liste des périph. HDMI ». Jusqu'à 11 appareils compatibles peuvent être raccordés et jusqu'à 5 appareils peuvent être raccordés à une seule prise. Assurez-vous de mettre à jour la « Liste des périph. HDMI » lorsque vous modifiez les raccordements ou réglages. Si un appareil Sony spécifique compatible avec la commande pour HDMI est raccordé, le réglage « Commande pour HDMI » est appliqué automatiquement à l'appareil raccordé lorsque l'option « Mise à jour liste périph. » est exécutée sur le téléviseur.
Liste des périph. HDMI	Affiche une liste des appareils compatibles contrôle HDMI raccordés.
 <ul style="list-style-type: none"> • Vous ne pouvez pas utiliser « Commande pour HDMI » si les opérations du téléviseur sont liées aux opérations d'une chaîne audio compatible contrôle HDMI. 	
Informations sur le produit	Affiche les informations de produit du téléviseur.
R à Z total	<p>Rétablit tous les paramètres aux réglages par défaut et affiche l'écran d'installation initiale.</p>  <ul style="list-style-type: none"> • Ne mettez pas le téléviseur hors tension ni n'appuyez sur aucune touche pendant l'opération « R à Z total » (elle prend environ 30 secondes). • Les paramètres des listes de favoris numériques, pays/région, langue et chaînes réglées automatiquement sont aussi rétablis aux réglages par défaut.

Réglage analogique

Mémorisation auto	Règle toutes les chaînes analogiques disponibles. Vous pouvez rerégler le téléviseur après un déménagement ou pour rechercher de nouvelles chaînes lancées.
Ordre des chaînes	Modifie l'ordre dans lequel les chaînes analogiques sont mémorisées sur le téléviseur. 1 Appuyez sur \uparrow/\downarrow pour sélectionner la chaîne que vous souhaitez déplacer vers une nouvelle position, puis appuyez sur \oplus . 2 Appuyez sur \uparrow/\downarrow pour sélectionner la nouvelle position de la chaîne, puis appuyez sur \oplus .
Mémorisation manuelle	Appuyez sur \uparrow/\downarrow pour sélectionner le numéro de la chaîne que vous souhaitez régler manuellement (pour le réglage d'un enregistreur, sélectionnez le canal 00), puis appuyez sur \oplus .
Norme/Canal	1 Appuyez sur \uparrow/\downarrow pour sélectionner « Norme », puis appuyez sur \oplus . 2 Appuyez sur \uparrow/\downarrow pour sélectionner un des systèmes de diffusion des programmes télévisés suivants, puis appuyez sur RETURN . B/G : pour les pays/régions d'Europe occidentale I : pour le Royaume-Uni D/K : pour les pays/régions d'Europe de l'Est L : pour la France 3 Appuyez sur \uparrow/\downarrow pour sélectionner « Canal », puis appuyez sur \oplus . 4 Appuyez sur \uparrow/\downarrow pour sélectionner « S » (pour les chaînes diffusées par câble) ou « C » (pour les chaînes terrestres), puis appuyez sur \Rightarrow . 5 Réglez les canaux comme suit : Si vous ne connaissez pas le numéro du canal (fréquence) Appuyez sur \uparrow/\downarrow pour rechercher le prochain canal disponible. La recherche s'arrête lorsqu'un canal est trouvé. Pour poursuivre la recherche, appuyez sur \uparrow/\downarrow . Si vous connaissez le numéro du canal (fréquence) Appuyez sur les touches numériques pour entrer le numéro de canal de la diffusion que vous désirez régler ou le numéro de canal de votre enregistreur. 6 Appuyez sur \oplus pour sauter à « Confirmer », puis appuyez sur \oplus . Répétez la procédure ci-dessus pour prédéfinir d'autres canaux manuellement.
Nom	Permet d'attribuer un nom de votre choix au canal sélectionné à l'aide de cinq lettres ou chiffres maximum. Ce nom apparaît brièvement sur l'écran lorsque vous sélectionnez le canal.
AFT	Vous permet un réglage fin manuel de la chaîne sélectionnée si vous avez l'impression qu'un léger réglage améliorerait la qualité de l'image. Le réglage fin est possible sur une plage de -15 à +15. Lorsque « Oui » est sélectionné, les réglages fins s'effectuent automatiquement.

Filtre Audio	<p>Permet d'améliorer le son de chaînes individuelles lorsqu'une distorsion se produit dans des émissions mono. Un signal de diffusion non standard peut parfois provoquer une distorsion du son ou une coupure intermittente du son lors de programmes mono.</p> <p>S'il n'y a pas de distorsion du son, nous vous recommandons de laisser cette option sur « Non » (réglage par défaut).</p>
	<p></p> <ul style="list-style-type: none"> • Vous ne pouvez pas recevoir de son stéréo ou « dual » si vous sélectionnez « Bas » ou « Haut ». • « Filtre Audio » n'est pas disponible lorsque « Norme » est réglé sur « L ».
LNA	<p>Permet d'améliorer la qualité d'image de la chaîne (image parasitée) lorsque le signal de diffusion est très faible. Si vous ne voyez aucune amélioration de la qualité d'image même en réglant cette option sur « Oui », réglez-la sur « Non » (réglage par défaut).</p>
Saut	<p>Permet d'ignorer des canaux analogiques non utilisés lorsque vous appuyez sur PROG +/- pour sélectionner des chaînes. Pour sélectionner des chaînes que vous avez programmées pour être sautées, utilisez les touches numériques correspondantes.</p>
Décodeur	<p>Vous permet de voir et d'enregistrer une chaîne cryptée lors de l'utilisation d'un décodeur raccordé directement au connecteur Péritel  AV1 ou  S  AV2 via un enregistreur.</p> <p></p> <ul style="list-style-type: none"> • Selon le pays/région sélectionné pour « Pays », il se peut que cette option ne soit pas disponible.
Confirmer	<p>Enregistre les modifications que vous avez apportées aux paramètres « Mémorisation manuelle ».</p>

Réglage des chaînes numériques	Mémo numérique auto	Permet de régler les chaînes numériques disponibles. Vous pouvez rerégler le téléviseur après un déménagement ou pour rechercher de nouvelles chaînes lancées.	
	Ordre des chaînes numériques	<p>Vous permet de supprimer ou de modifier l'ordre des chaînes numériques enregistrées sur le téléviseur.</p> <ol style="list-style-type: none"> Appuyez sur \uparrow/\downarrow pour sélectionner la chaîne que vous voulez supprimer ou déplacer à une autre position. Vous pouvez aussi sélectionner une chaîne en appuyant sur les touches numériques pour entrer son numéro de chaîne à trois chiffres. Supprimez ou modifiez l'ordre des chaînes numériques comme suit : <ul style="list-style-type: none"> Pour supprimer une chaîne numérique Appuyez sur \oplus. Après qu'un message de confirmation s'affiche, appuyez sur \leftarrow pour sélectionner « Oui », puis appuyez sur \oplus. Pour modifier l'ordre des chaînes numériques Appuyez sur \rightleftarrows, puis appuyez sur \uparrow/\downarrow ou sur les touches numériques pour sélectionner la nouvelle position pour la chaîne et appuyez sur \leftarrow. Appuyez sur RETURN. 	
Réglage numérique manuel	Réglage numérique manuel	Permet de régler manuellement les chaînes numériques. Cette fonction est disponible lorsque « Mémo numérique auto » est réglé sur « Antenne ».	
		<ol style="list-style-type: none"> Appuyez sur les touches numériques pour entrer le numéro de chaîne que vous désirez régler, puis appuyez sur \uparrow/\downarrow. Lorsque les chaînes disponibles sont trouvées, appuyez sur \uparrow/\downarrow pour sélectionner la chaîne que vous souhaitez mémoriser, puis appuyez sur \oplus. Appuyez sur \uparrow/\downarrow pour sélectionner le numéro de chaîne où vous désirez mémoriser la nouvelle chaîne, puis appuyez sur \oplus. <p>Répétez la procédure ci-dessus pour régler d'autres chaînes.</p>	
Réglage Numérique	Configuration sous-titre	Réglage sous-titre	Lorsque cette option est réglée sur « Mal-entendant », des aides visuelles pour les mal-entendants s'affichent avec les sous-titres (lorsque ces aides visuelles sont disponibles).
		Langue sous-titre	Vous permet de sélectionner la langue des sous-titres.
	Configuration audio	Type audio	Permet de passer à une diffusion pour mal-entendants lorsque vous sélectionnez « Mal-entendant ».
		Langue audio	Permet de sélectionner la langue à utiliser pour un programme. Certaines chaînes numériques peuvent diffuser plusieurs langues audio pour un programme.
		Description Audio	Permet d'obtenir une description audio (narration) d'informations visuelles, lorsque ces informations sont disponibles.

	Niveau de Mixage	Permet de régler les niveaux de sortie audio principale du téléviseur et de description audio.
Ecran Radio		Affiche l'écran papier peint lorsque vous écoutez une émission de radio. Vous pouvez sélectionner la couleur du papier peint ou afficher une couleur aléatoire. Pour annuler temporairement l'affichage du papier peint, appuyez sur n'importe quelle touche.
Verrouillage parental		Permet de spécifier une restriction d'âge pour la visualisation ou l'enregistrement de programmes. Pour visualiser ou enregistrer un programme auquel une restriction d'âge est assignée, entrez le code PIN correct. 1 Appuyez sur les touches numériques pour entrer votre code PIN. Si vous n'avez pas encore spécifié un code PIN, un écran de saisie de code PIN apparaît. Suivez les instructions de « Code PIN » ci-dessous. 2 Appuyez sur \updownarrow pour sélectionner la restriction d'âge ou « Aucun » (pour un accès non restreint), puis appuyez sur \oplus . 3 Appuyez sur RETURN .
Code PIN	Pour spécifier un code PIN pour la première fois	1 Appuyez sur les touches numériques pour entrer un code PIN. 2 Appuyez sur RETURN .
	Pour changer votre code numéro d'identification personnel	1 Appuyez sur les touches numériques pour entrer votre code numéro d'identification personnel. 2 Appuyez sur les touches numériques pour entrer le nouveau code numéro d'identification personnel. 3 Appuyez sur RETURN .
		• Le code numéro d'identification personnel 9999 est toujours accepté.
Configuration technique	MAJ. auto du service	Permet au téléviseur de détecter et de mémoriser les nouveaux services numériques lorsqu'ils deviennent disponibles.
	Télécharg. Logiciel	Permet au téléviseur de recevoir automatiquement des mises à jour du logiciel gratuites via votre antenne/câble existant (lorsqu'elles sont publiées). Il est recommandé de toujours laisser cette option sur « Oui ».
	Info système	Permet d'afficher la version actuelle du logiciel et le niveau du signal.
	Fuseau horaire	Vous permet de sélectionner manuellement le fuseau horaire où vous vous trouvez s'il n'est pas le même que le réglage de fuseau horaire par défaut pour votre pays/région.

**Heure d'été/
hiver auto**

Permet de spécifier le passage automatique ou non entre l'heure d'été et l'heure d'hiver.

Non : Affiche l'heure conformément au décalage horaire spécifié dans « Fuseau horaire ».













Oui : Passage automatique entre l'heure d'été et l'heure d'hiver conformément au calendrier.

**Réglage du
module CA**

Permet d'accéder à un service de paiement à la séance après avoir obtenu un module CAM (Conditional Access Module – module d'accès conditionnel) et une carte. Reportez-vous à la page 22 pour l'emplacement de la prise  (PCMCIA).

Informations complémentaires

Spécifications

Modèle	KDL-40S40xx/ 40U40xx/40L4000	KDL-40V4000/ 40V42xx	KDL-46V4000/ 46V42xx	KDL-52V4000/ 52V42xx	
Système					
Système de panneau	Ecran à cristaux liquides (LCD)				
Standard de télévision	Analogique : Selon le pays ou la région : B/G/H, D/K, L, I Numérique : DVB-T/DVB-C				
Système couleur/vidéo	Analogique : PAL, SECAM, NTSC 3.58, 4.43 (entrée vidéo uniquement) Numérique : MPEG-2 MP@ML/HL				
Canaux couverts	Analogique : VHF : E2-E12/UHF : E21-E69/CATV : S1-S20/HYPER : S21-S41 D/K : R1-R12, R21-R69/L : F2-F10, B-Q, F21-F69/I : UHF B21-B69 Numérique : VHF/UHF				
Sortie son	10 W + 10 W				
Prises d'entrée/sortie					
Antenne/câble	Borne 75 ohms externe pour antenne VHF/UHF				
 AV1	Connecteur péritel à 21 broches (norme CENELEC) comprenant entrée audio et vidéo, entrée RVB et sortie audio et vidéo TV.				
 AV2 (SmartLink)	Connecteur péritel à 21 broches (norme CENELEC) comprenant entrée audio et vidéo, entrée RVB, entrée S-vidéo, sortie audio et vidéo commutable et interface SmartLink.				
 COMPONENT IN	Formats pris en charge : 1080p, 1080i, 720p, 576p, 576i, 480p, 480i Y : 1 Vc-c, 75 ohms, 0,3 V sync. négative/Pb/Cb : 0,7 Vc-c, 75 ohms/ Pr/Cr : 0,7 Vc-c, 75 ohms				
 COMPONENT IN	Entrée audio (prises phono)				
HDMI IN 1, 2, 3 (HDMI IN 3 n'est pas disponible avec le KDL-40L4000.)	Vidéo : 1080/24p, 1080p, 1080i, 720p, 576p, 576i, 480p, 480i Audio : PCM linéaire deux canaux : 32, 44,1 et 48 kHz, 16, 20 et 24 bits Entrée audio analogique (mini-fiche) (HDMI IN 2 seulement) Entrée PC (voir page 40)				
 AV3	Entrée vidéo (prise phono)				
 AV3	Entrée audio (prises phono)				
 DIGITAL AUDIO (PCM) OUT (OPTICAL) (sauf pour le KDL-40S40xx/40U40xx)	Prise optique numérique				
	Sortie audio (prises phono)				
 PC IN	Entrée PC (D-sub 15 broches) (voir page 40) V : 0,7 Vc-c, 75 ohms, non sync sur Vert/B : 0,7 Vc-c, 75 ohms/ R : 0,7 Vc-c, 75 ohms/HD : 1-5 Vc-c/VD : 1-5 Vc-c  Entrée audio PC (mini-fiche)				
	Prise de casque				
	Fente CAM (Conditional Access Module – module d'accès conditionnel)				
Alimentation et divers					
Puissance requise	220 V – 240 V CA, 50 Hz				
Taille d'écran (mesure en diagonale)	40 pouces (Environ 101,6 cm)	40 pouces (Environ 101,6 cm)	46 pouces (Environ 116,8 cm)	52 pouces (Environ 132,2 cm)	
Résolution d'affichage	1 920 points (horizontal) × 1 080 lignes (vertical)				
Consommation électrique	en mode « Domicile »/ « Standard » mode	175 W	175 W	215 W	222 W
	en mode « Point de vente »/ « Intense » mode	197 W	197 W	238 W	249 W

Modèle		KDL-40S40xx/ 40U40xx/40L4000	KDL-40V4000/ 40V42xx	KDL-46V4000/ 46V42xx	KDL-52V4000/ 52V42xx
Consommation électrique en veille*		0,19 W			
Dimensions (Environ) (l x h x p)	avec support sur table	99,7 x 69,1 x 27,9 cm (KDL-40S40xx/40U40xx) 99,5 x 68,8 x 27,6 cm (KDL-40L4000)	98,6 x 68,4 x 27,9 cm	112,0 x 78,2 x 30,7 cm	126,2 x 87,1 x 34,7 cm
	sans support sur table	99,7 x 64,4 x 11,0 cm (KDL-40S40xx/40U40xx) 99,5 x 65,1 x 11,1 cm (KDL-40L4000)	98,6 x 64,6 x 11,0 cm	112,0 x 74,2 x 11,5 cm	126,2 x 82,9 x 11,9 cm
Poids (Environ)	avec support sur table	23,0 kg (KDL-40S40xx/40U40xx) 21,5 kg (KDL-40L4000)	21,5 kg	29,0 kg	38,0 kg
	sans support sur table	20,0 kg (KDL-40S40xx/40U40xx) 18,5 kg (KDL-40L4000)	18,5 kg	25,0 kg	32,0 kg
Accessoires fournis		Reportez-vous à la section « 1 : Vérification des accessoires » à la page 4.			
Accessoires en option		SU-WL500 Support mural/Support TV SU-FL300M			SU-WL500 Support mural

* La consommation spécifiée en mode de veille est atteinte une fois que le téléviseur a terminé tous les processus internes nécessaires. Lorsque la fonction « Commande pour HDMI » est activée, la consommation électrique en veille est de 0,6 W.

Lorsque la fonction « Démarrage rapide » est activée, la consommation électrique en veille est de 16 W pendant les deux heures qui suivent le passage en mode veille.

La conception et les spécifications sont sujettes à modification sans préavis.

Tableau de référence des signaux d'entrée PC pour PC

Résolution				Fréquence horizontale (kHz)	Fréquence verticale (Hz)	Norme
Signaux	Horizontal (Pixel)	x	Vertical (Ligne)			
VGA	640	x	480	31,5	60	VESA
	640	x	480	37,5	75	VESA
	720	x	400	31,5	70	VGA-T
SVGA	800	x	600	37,9	60	Directives VESA
	800	x	600	46,9	75	VESA
XGA	1024	x	768	48,4	60	Directives VESA
	1024	x	768	56,5	70	VESA
	1024	x	768	60,0	75	VESA
WXGA	1280	x	768	47,4	60	VESA
	1280	x	768	47,8	60	VESA
	1280	x	768	60,3	75	
	1360	x	768	47,7	60	VESA
SXGA	1280	x	1024	64,0	60	VESA



- L'entrée PC de ce téléviseur ne prend pas en charge la synchronisation sur le Vert ni la synchronisation composite.
- L'entrée PC de ce téléviseur ne prend pas en charge les signaux entrelacés.
- L'entrée PC de ce téléviseur prend en charge les signaux du tableau ci-dessus ayant une fréquence verticale de 60 Hz. Pour les autres signaux, vous verrez le message « NO SYNC ».

Tableau de référence des signaux d'entrée PC pour HDMI IN 1, 2, 3*

Résolution				Fréquence horizontale (kHz)	Fréquence verticale (Hz)	Norme
Signaux	Horizontal (Pixel)	x	Vertical (Ligne)			
VGA	640	x	480	31,5	60	VESA
SVGA	800	x	600	37,9	60	Directives VESA
XGA	1024	x	768	48,4	60	Directives VESA
WXGA	1280	x	768	47,4	60	VESA
WXGA	1280	x	768	47,8	60	VESA
SXGA	1280	x	1024	64,0	60	VESA

* HDMI IN 3 n'est pas disponible avec le KDL-40L4000.

Dépannage

Vérifiez si le témoin  (veille) clignote en rouge.

Lorsque le témoin (veille) clignote

La fonction d'auto-diagnostic est activée.





- 1 Comptez le nombre de fois où le témoin  (veille) clignote entre chaque pause de deux secondes.





Par exemple, le témoin peut clignoter trois fois, s'éteindre pendant deux secondes, puis clignoter de nouveau trois fois.

- 2 Appuyez sur  du téléviseur pour le mettre hors tension, débranchez le cordon d'alimentation secteur et indiquez la manière dont le témoin clignote (nombre de clignotements) à votre revendeur ou au centre de service après-vente Sony.

Lorsque le témoin (veille) ne clignote pas

- 1 Vérifiez les éléments des tableaux ci-dessous.
- 2 Si le problème persiste, faites réparer votre téléviseur par un personnel de service qualifié.

Condition	Explication/Solution
Image	
Absence d'image (l'écran est noir) et de son.	<ul style="list-style-type: none">• Vérifiez le raccordement de l'antenne/câble.• Raccordez le téléviseur au secteur, et appuyez sur  du téléviseur.• Si le témoin  (veille) s'allume en rouge, appuyez sur / .
Aucune image ou information de menu de l'appareil raccordé au connecteur Péritel n'apparaît sur l'écran.	<ul style="list-style-type: none">• Appuyez sur  pour afficher la liste des appareils raccordés, puis sélectionnez l'entrée désirée.• Vérifiez le raccordement entre l'appareil optionnel et le téléviseur.
Un dédoublement de l'image se produit ou des images doubles apparaissent.	<ul style="list-style-type: none">• Vérifiez le raccordement de l'antenne/câble.• Vérifiez l'emplacement et l'orientation de l'antenne.
Seuls des parasites ou de la neige apparaissent à l'écran.	<ul style="list-style-type: none">• Vérifiez si l'antenne est brisée ou pliée.• Vérifiez si l'antenne n'a pas atteint la fin de sa durée de service (trois à cinq ans lors d'une utilisation normale, un à deux ans au bord de la mer).
L'image est déformée (des lignes pointillées ou des rayures apparaissent).	<ul style="list-style-type: none">• Eloignez le téléviseur des sources de parasites électriques notamment les voitures, les motos, les sèche-cheveux ou les appareils optiques.• Lorsque vous installez les appareils optionnels, laissez un espace entre ceux-ci et le téléviseur.• Vérifiez le raccordement de l'antenne/câble.• Eloignez le câble d'antenne/télévision par câble des autres câbles de raccordement.
L'image ou le son est parasité lorsque vous regardez une chaîne de télévision.	<ul style="list-style-type: none">• Réglez « AFT » (Automatic Fine Tuning – Réglage fin automatique) pour obtenir une meilleure réception de l'image (page 34).
Des petits points noirs et/ou des points brillants apparaissent sur l'écran.	<ul style="list-style-type: none">• L'écran est composé de pixels. La présence de petits points noirs et/ou brillants (pixels) à l'écran n'est pas le signe d'une défaillance.
Les contours de l'image sont déformés.	<ul style="list-style-type: none">• Sélectionnez « Auto » dans « Mode Film » (page 29).
L'image ne s'affiche pas en couleur.	<ul style="list-style-type: none">• Sélectionnez « R à Z » (page 27).

Condition	Explication/Solution
L'image d'un appareil raccordé aux prises  COMPONENT IN ne s'affiche pas en couleur ou les couleurs sont irrégulières.	<ul style="list-style-type: none"> • Vérifiez le raccordement des prises  COMPONENT IN et vérifiez si les prises sont fermement branchées dans leurs prises respectives.
Son	
L'image est bonne, mais il n'y a pas de son.	<ul style="list-style-type: none"> • Appuyez sur  +/- ou  (Silencieux). • Vérifiez si « Haut-parleur » est réglé sur « Haut-parleur TV » (page 32). • Lors de l'utilisation d'une entrée HDMI avec un CD Super Audio ou DVD-Audio, il est possible que DIGITAL AUDIO (PCM) OUT (OPTICAL) n'émette pas de signaux audio.
Chaînes	
Vous ne pouvez pas sélectionner la chaîne que vous souhaitez.	<ul style="list-style-type: none"> • Passez entre les modes numérique et analogique et sélectionnez la chaîne numérique/analogique souhaitée.
Certaines chaînes sont absentes.	<ul style="list-style-type: none"> • Cette chaîne est cryptée/service d'abonnement uniquement. Abonnez-vous au service de télévision payante. • La chaîne est utilisée uniquement pour des données (pas d'image ni de son). • Prenez contact avec la société de diffusion pour les détails concernant l'émission.
Vous ne pouvez pas regarder des chaînes numériques.	<ul style="list-style-type: none"> • Prenez contact avec un installateur local pour savoir si les émissions numériques sont disponibles dans votre région. • Passez à une antenne ayant un gain supérieur.
Généralités	
Le téléviseur s'éteint automatiquement (il passe en mode de veille).	<ul style="list-style-type: none"> • Vérifiez si la fonction « Arrêt programmé » est activée ou confirmez le réglage « Durée » de « Program. de mise en marche » (page 30). • En l'absence de signal et si vous n'appuyez sur aucune touche pendant 10 minutes en mode TV, le téléviseur passe automatiquement en mode de veille.
Le téléviseur s'allume automatiquement.	<ul style="list-style-type: none"> • Vérifiez si la fonction « Program. de mise en marche » est activée (page 30).
Certaines sources d'entrée ne peuvent pas être sélectionnées.	<ul style="list-style-type: none"> • Sélectionnez « Présél. audio/vidéo » et annulez le réglage « Saut » pour la source d'entrée (page 31).
La télécommande ne fonctionne pas.	<ul style="list-style-type: none"> • Remplacez les piles.
Vous ne pouvez pas ajouter une chaîne à la liste de favoris.	<ul style="list-style-type: none"> • Jusqu'à 999 chaînes peuvent être mémorisées dans la liste de favoris.
L'appareil HDMI n'apparaît pas sur la « Liste des périph. HDMI ».	<ul style="list-style-type: none"> • Vérifiez que votre appareil est compatible contrôle HDMI.
Vous ne pouvez pas sélectionner « Non » dans « Commande pour HDMI ».	<ul style="list-style-type: none"> • Si vous avez raccordé une chaîne audio compatible contrôle HDMI, vous ne pouvez pas sélectionner « Non » dans ce menu. Si vous souhaitez modifier la sortie audio au haut-parleur du téléviseur, sélectionnez « Haut-parleur TV » dans le menu « Haut-parleur » (page 32).
Toutes les chaînes ne sont pas réglées pour la télévision par câble.	<ul style="list-style-type: none"> • Vérifiez le site Web de support pour des informations sur les distributeurs de télévision par câble. http://support.sony-europe.com/TV/DVBC/

Introduzione

Grazie per aver acquistato questo prodotto Sony. Prima di utilizzare l'apparecchio, leggere attentamente il presente manuale e conservarlo come riferimento futuro.

Note sulla funzione del televisore digitale

- Le funzioni relative al televisore digitale (**DVB**) sono operative soltanto nelle nazioni o aree in cui è disponibile un servizio via cavo compatibile con DVB-C (MPEG2). Confermare con il proprio rivenditore locale se l'area in cui ci si trova riceve i segnali DVB-T o chiedere al proprio fornitore via cavo se il servizio via cavo DVB-C è compatibile con questo televisore.
- Il fornitore via cavo potrebbe addebitare una tariffa per i loro servizi o richiedere di concordare i suoi termini e le sue condizioni commerciali.
- Questo televisore è conforme alle specifiche DVB-T e DVB-C, ma la compatibilità con le future trasmissioni digitali terrestri DVB-T e digitali via cavo DVB-C non è garantita.
- Alcune funzioni del televisore digitale potrebbero non essere disponibili in alcune nazioni/aree e il cavo DVB-C potrebbe non funzionare correttamente con alcuni fornitori.

Per un elenco di fornitori via cavo compatibili, consultare il sito web per l'assistenza:

<http://support.sony-europe.com/TV/DVBC/>

Informazioni sui marchi

DVB is a registered trademark of the DVB Project

Prodotto con Licenza della BBE Sound, Inc. Su licenza della BBE Sound, Inc., patenti n. USP5510752 e n. 5736897. BBE e il simbolo BBE sono marchi di fabbrica della BBE Sound, Inc.

Prodotto su licenza dei Dolby Laboratories. "Dolby" e il simbolo della doppia D sono marchi dei Dolby Laboratories.

HDMI, il logo HDMI e High-Definition Multimedia Interface sono marchi di fabbrica o marchi di fabbrica registrati di HDMI Licensing LLC.

"BRAVIA" e BRAVIA sono marchi di fabbrica di Sony Corporation.

BBE VIVA
HD3D Sound

VIRTUAL
DOLBY
SURROUND

HDMITM
HIGH-DEFINITION MULTIMEDIA INTERFACE

- Le illustrazioni usate in questo manuale sono del KDL-40V4000 salvo indicazione contraria.
- La "xx" che appare sul nome del modello corrisponde a due cifre numeriche relative al design o alla variazione di colore.

DICHIARAZIONE DI CONFORMITA' IN BASE ALL'ARTICOLO 2 PARAGRAFO B DEL D.M. 26.03.1992

Si dichiara che questi modelli sono stati assemblati nella Comunità Economica Europea nel rispetto delle disposizioni di cui al D.M. 26.03.92 ed in particolare sono conformi alle prescrizioni dell'articolo 1 dello stesso D.M.

DICHIARAZIONE DI CONFORMITA'

Si dichiara che gli apparecchi sono stati fabbricati in conformità all'Art.2 Comma 1 del D.M. 28.08.95 n. 548. Le prescrizioni alle frequenze sono quelle indicate nel paragrafo 3 dell'allegato A al D.M. 25.06.85 e nel paragrafo 3 dell'allegato 1 al D.M. 27.08.87 e precisamente:

BANDE DI FREQUENZA

1. Bande di frequenza:

Low VHF	E2 - C	Freq. da 48,25 a 82,25 MHz	Compreso Canale C
	S01 - S2	Freq. da 69,25 a 112,25 MHz	
	S3 - S10	Freq. da 119,25 a 168,25 MHz	
High VHF	E5 - E12	Freq. da 175,25 a 224,25 MHz	
	S11 - S20	Freq. da 231,25 a 294,25 MHz	
Hyperband	S21 - S36	Freq. da 303,25 a 423,25 MHz	
	S37 - S41	Freq. da 431,25 a 463,25 MHz	
UHF	E21 - E69	Freq. da 471,25 a 855,25 MHz	

2. Frequenza intermedia: Multi - Standard FI-Video: 38,9 MHz
FI-Audio I: 33,4 MHz
FI-Audio II: 33,16 MHz

3. Oscillatore locale: Frequenza oscillatore locale superiore a quella del segnale.

Indice

<i>Guida di avvio</i>	4
Informazioni di sicurezza.....	9
Precauzioni	11
Telecomando e comandi/indicatori del televisore	12
<i>Visione dei programmi</i>	
Visione dei programmi.....	16
Uso della Guida digitale elettronica dei programmi (EPG) DVB	18
Utilizzo dell'elenco Preferiti Digitali DVB	20
<i>Uso di apparecchi opzionali</i>	
Collegamento di apparecchi opzionali.....	21
Visualizzazione di immagini da un apparecchio collegato.....	23
Uso di BRAVIA Sync (Controllo per HDMI).....	24
<i>Uso delle funzioni del menu</i>	
Navigazione nei menu.....	26
Menu di impostazioni del televisore.....	27
<i>Altre informazioni</i>	
Caratteristiche tecniche.....	38
Guida alla risoluzione dei problemi.....	40

DVB : soltanto per i canali digitali

Prima di utilizzare il televisore, leggere "Informazioni di sicurezza" (pagina 9). Conservare questo manuale per riferimento futuro.

1: Verifica degli accessori

Cavo di alimentazione (tipo C-6) (1)

Supporto (1) e viti (4) (tranne che per KDL-52V4000/52V42xx)

Telecomando RM-ED013 (1)

Pile formato AA (tipo R6) (2)

Per inserire le pile nel telecomando

Spingere e sollevare il coperchio per aprire.

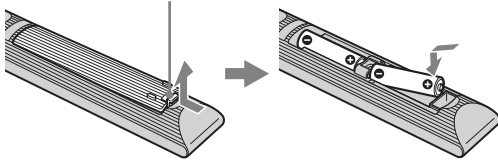

2: Applicazione del supporto (tranne che per KDL-52V4000/52V42xx)

1

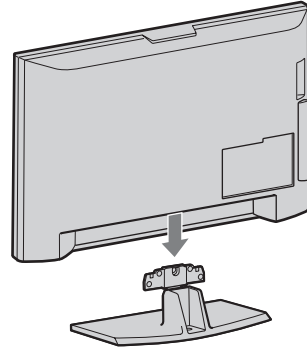

2 KDL-46V4000/46V42xx/40V4000/40V42xx/
40L4000

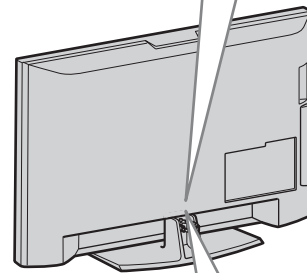
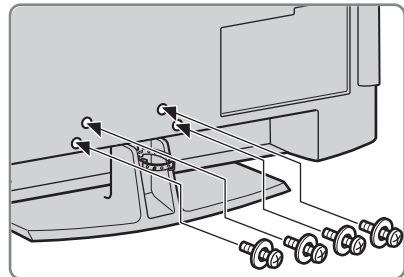

KDL-40S40xx/40U40xx

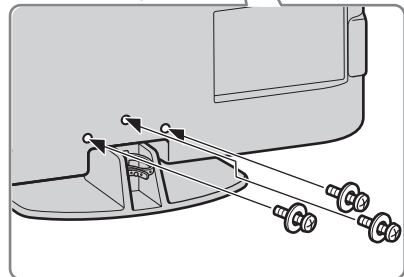

- Se si utilizza un cacciavite elettrico, impostare la coppia di serraggio a circa 1,5 N·m (15 kgf·cm).

3: Collegamento di un'antenna/un set top box/un registratore (per es. un registratore DVD)

Collegamento di un set top box/un registratore (per es. un registratore DVD) con SCART

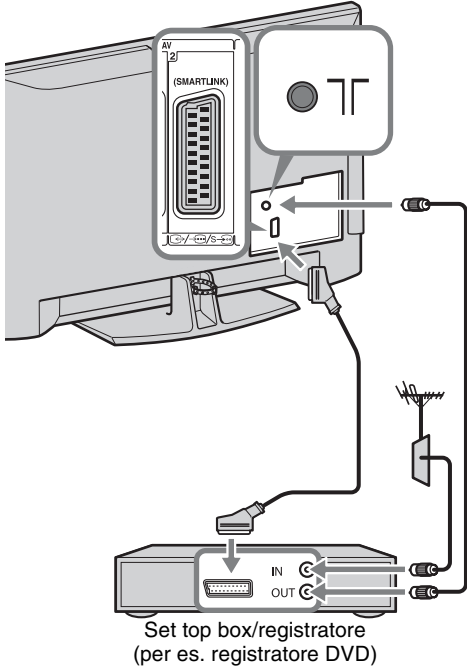

Collegamento di un set top box/un registratore (per es. un registratore DVD) con HDMI

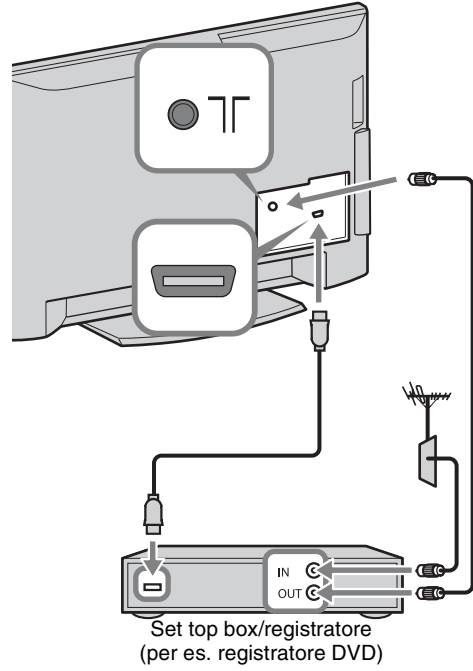

4: Fissaggio antirovesciamento

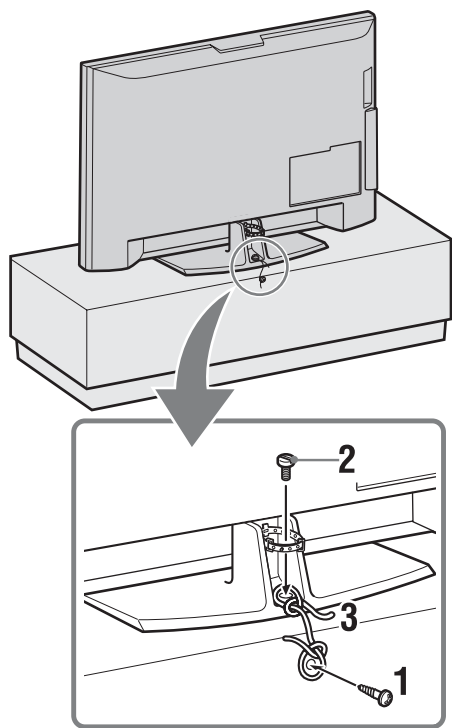

- 1 Installare una vite per legno (4 mm di diametro, non in dotazione) nel supporto per televisore.
- 2 Installare una vite senza dado (M6 × 12, non in dotazione) nel foro per la vite del televisore.
- 3 Legare la vite per legno e quella per ferro con una corda resistente.

5: Raggruppamento dei cavi

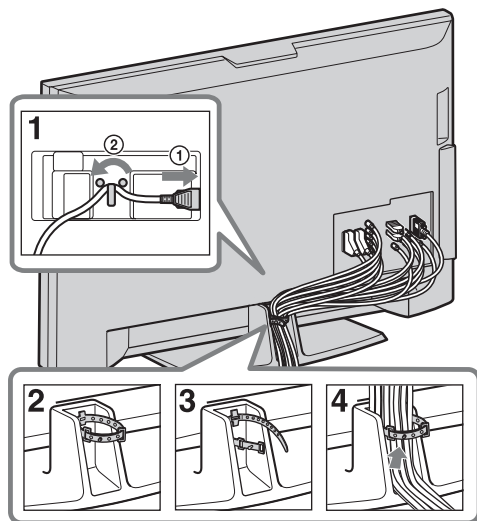

6: Esecuzione dell'impostazione iniziale

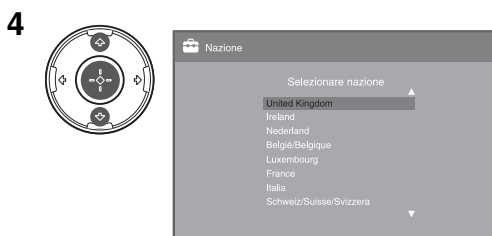
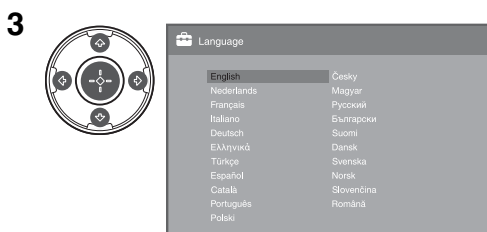
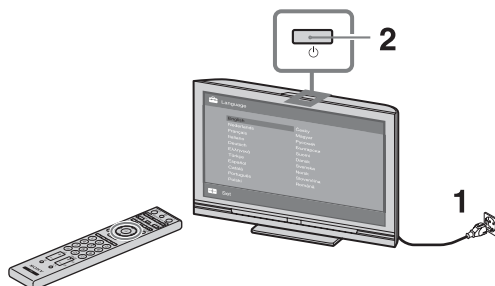

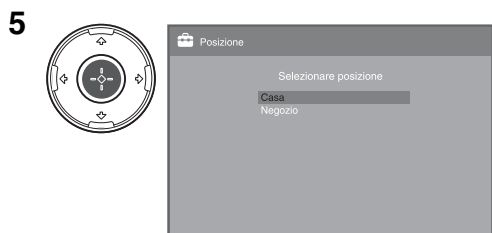

Selezionare “Casa” per utilizzare il televisore a casa ed ottenere le migliori impostazioni del televisore.

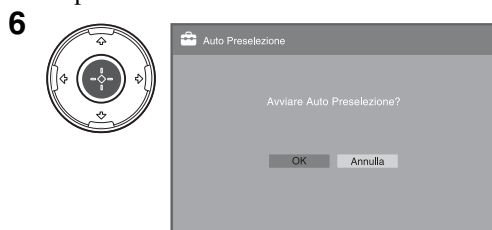

Accertarsi che l'antenna sia collegata.

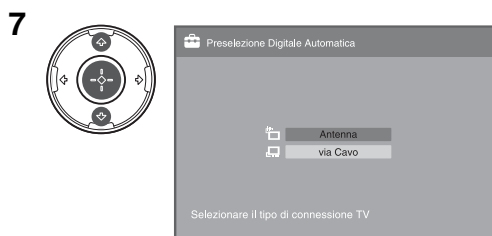

Quando si seleziona “via Cavo”, si consiglia di selezionare “Scansione rapida” per la sintonia rapida. Impostare “Frequenza” e “ID rete” in base alle informazioni fornite dal proprio fornitore via cavo. Se non si trova nessun canale utilizzando “Scansione rapida”, provare “Scansione completa” (anche se potrebbe richiedere un po’ di tempo).

Per un elenco di fornitori via cavo compatibili, consultare il sito web per l'assistenza:

<http://support.sony-europe.com/TV/DVBC/>



- Non premere i tasti sul televisore o telecomando durante la ricerca per i canali disponibili.

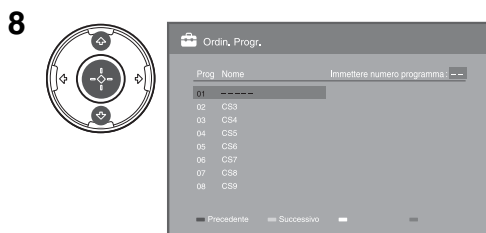

Se si desidera modificare l'ordine dei canali analogici, seguire i punti in “Ordin. Progr.” a pagina 34.

Se il televisore non può ricevere le trasmissioni digitali, il menu “Impostaz. ora” appare sullo schermo (pagina 30).

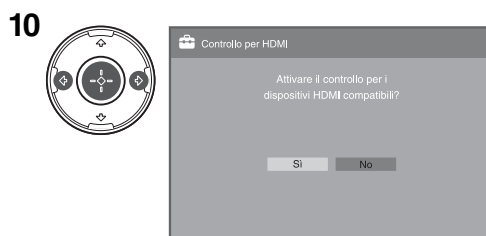
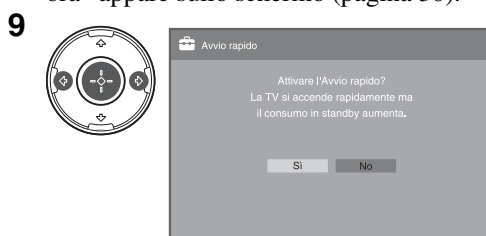

Regolazione dell'angolo di visione del televisore (tranne che per KDL-40U40xx/40L4000)

Questo televisore può essere regolato entro gli angoli mostrati sotto.

Regolare l'angolo sinistro e destro (piattaforma girevole)

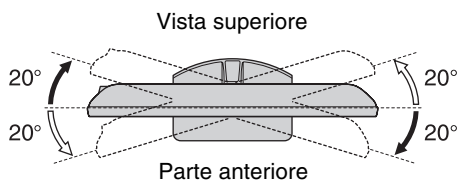

Per staccare il supporto da tavolo dal televisore



- Rimuovere le viti contrassegnate dalle frecce  del televisore.
- Non rimuovere per alcun motivo il supporto da tavolo tranne che per montarlo alla parete.

**KDL-52V4000/52V42xx/46V4000/46V42xx/
40V4000/40V42xx/40L4000**

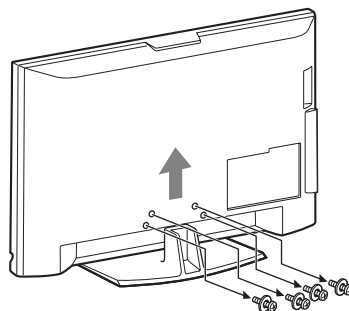

KDL-40S40xx/40U40xx

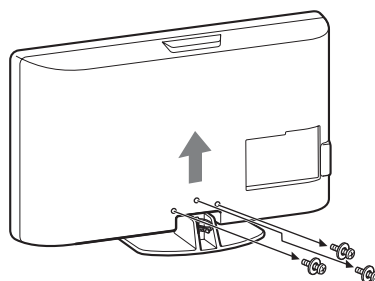

Informazioni di sicurezza

Installazione/Impostazione

Installare e utilizzare il televisore attenendosi alle istruzioni fornite di seguito al fine di evitare il rischio di incendi, scosse elettriche o danni e/o lesioni.

Installazione

- Il televisore deve essere installato in prossimità di una presa di rete facilmente accessibile.
- Collocare il televisore su una superficie piana e stabile.
- Per l'installazione a parete rivolgersi esclusivamente a personale qualificato.
- Per motivi di sicurezza, si consiglia caldamente di utilizzare esclusivamente accessori Sony, compresi:
 - KDL-52V4000/52V42xx:
 - Staffa di montaggio a parete SU-WL500
 - KDL-46V4000/46V42xx/40V4000/40V42xx/40S40xx/40U40xx/40L4000:
 - Staffa di montaggio a parete SU-WL500
 - Supporto per televisore SU-FL300M
- Per fissare i ganci di montaggio al televisore, utilizzare le viti fornite in dotazione con la staffa per l'installazione a parete. La lunghezza delle viti in dotazione è compresa tra 8 mm e 12 mm, misurata dalla superficie di fissaggio del gancio di montaggio. Il diametro e la lunghezza delle viti differiscono in base al modello di staffa per il montaggio a parete. L'uso di viti diverse da quelle in dotazione può determinare danni interni al televisore o provocarne la caduta, ecc.

8 mm - 12 mm

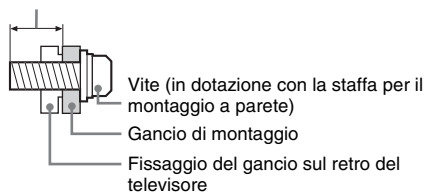

Trasporto

- Prima di trasportare il televisore, scollegare tutti i cavi.
- Per trasportare un televisore di grandi dimensioni sono necessarie due o tre persone.
- Se il televisore viene trasportato a mano, sollevarlo come illustrato a destra. Non praticare pressione sul pannello LCD.
- Durante il sollevamento o lo spostamento del televisore, sorreggerlo saldamente dal fondo.
- Durante il trasporto, non sottoporre il televisore a urti o vibrazioni eccessive.
- Nel caso in cui si renda necessario trasportare il televisore per farlo riparare o per un trasloco, richiederlo sempre nell'imballaggio originale.

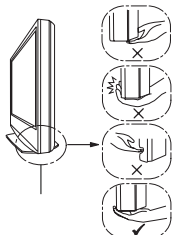
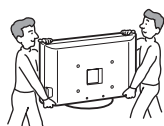

Assicurarsi di tenere il fondo del pannello e non la parte anteriore.
Non reggere dalla zona rientrante.
Non reggere dalla parte trasparente sul fondo.

Ventilazione

- Non coprire i fori di ventilazione o inserire oggetti nel mobile.
- Lasciare un po' di spazio intorno al televisore.
- Si raccomanda caldamente di utilizzare la staffa di montaggio a parete Sony al fine di consentire un'adeguata circolazione dell'aria.

Installato a parete

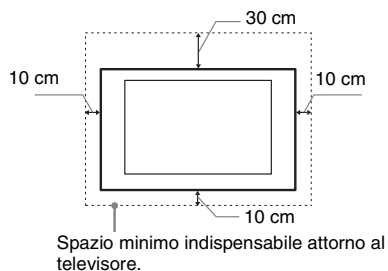

Installato sul supporto

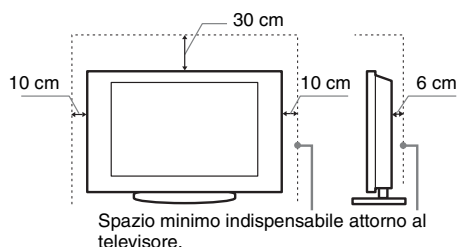

- Per garantire una ventilazione adeguata ed evitare l'accumulo di sporcizia e polvere:
 - Non posare il televisore piatto, né installarlo in posizione capovolta, girato all'indietro o lateralmente.
 - Non posizionare il televisore su uno scaffale o dentro un armadio.
 - Non coprire il televisore con tessuti od oggetti, come per esempio tende, giornali e simili.
 - Non installare il televisore nel modo indicato di seguito.

Circolazione dell'aria bloccata

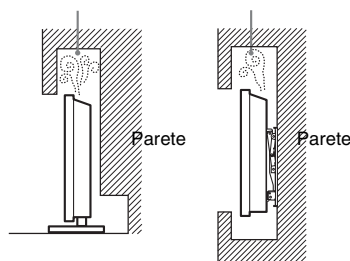

Cavo di alimentazione

Maneggiare il cavo e la presa di rete nel modo indicato di seguito al fine di evitare il rischio di incendi, scosse elettriche o danni e/o lesioni:

- Utilizzare soltanto cavi di alimentazione forniti da Sony, non di altre marche.
- Inserire completamente la spina nella presa di rete.
- Utilizzare il televisore esclusivamente con alimentazione da 220-240 V CA.
- Prima di effettuare i collegamenti, per motivi di sicurezza assicurarsi di aver scollegato il cavo di alimentazione e prestare attenzione a non rimanere impigliati nei cavi con i piedi.
- Disinserire il cavo di alimentazione dalla presa di rete prima di effettuare operazioni sul televisore o di spostarlo.
- Tenere il cavo di alimentazione lontano da fonti di calore.
- Scollegare e pulire regolarmente la spina del cavo di alimentazione. Se la spina è ricoperta di polvere ed è esposta a umidità, l'isolamento potrebbe deteriorarsi e provocare un incendio.

Note

- Non utilizzare il cavo di alimentazione fornito su altri apparecchi.
- Non sottoporre a pressione, piegare o attorcigliare eccessivamente il cavo di alimentazione. I fili interni potrebbero scoprirsi o danneggiarsi.
- Non modificare il cavo di alimentazione.
- Non collocare oggetti pesanti sul cavo di alimentazione.
- Non tirare il cavo di alimentazione per disinserirlo.
- Non collegare un numero eccessivo di apparecchiature alla medesima presa di rete.
- Non utilizzare una presa di rete inadeguata alla spina in uso.

Uso proibito

Non installare/utilizzare il televisore in luoghi, ambienti o situazioni come quelle elencate di seguito: il televisore potrebbe presentare un malfunzionamento e provocare incendi, scosse elettriche, danni e/o lesioni.

Luogo:

All'aperto (esposto alla luce solare diretta), in spiaggia, su imbarcazioni, all'interno di un veicolo, in ambiente medico, in posizioni instabili, esposto all'acqua, pioggia, umidità o fumo.

Ambiente:

Luoghi caldi, umidi o eccessivamente polverosi; esposti all'ingresso di insetti; dove potrebbero essere soggetti a vibrazioni meccaniche; nelle vicinanze di oggetti infiammabili (candele, ecc.). Non esporre il televisore a sgocciolamento o spruzzi e non posizionarvi sopra oggetti contenenti liquidi, come per esempio vasi.

Situazione:

Non utilizzare con le mani bagnate, senza il mobile o con accessori diversi da quelli raccomandati dal fabbricante. Durante i temporali scollegare il televisore dalla presa di rete e dall'antenna.

Rottura di componenti:

- Non tirare oggetti contro il televisore. Il vetro dello schermo potrebbe rompersi a causa dell'impatto e provocare lesioni gravi.
- Se la superficie del televisore si rompe, non toccarla finché non è stato scollegato il cavo di alimentazione. In caso contrario, potrebbero generarsi scosse elettriche.

Periodi di inutilizzo

- Qualora si preveda di non utilizzare il televisore per numerosi giorni, esso dovrà essere scollegato dalla presa di rete per motivi ambientali e di sicurezza.
- Anche se spento, il televisore non è scollegato dalla rete elettrica; per scollegare completamente il televisore, estrarre la spina dalla presa di rete.
- Alcuni televisori potrebbero comunque disporre di funzioni che per operare correttamente richiedono di lasciare il televisore in standby.

Bambini

- Impedire ai bambini di salire sul televisore.
- Tenere gli accessori di piccole dimensioni lontano dalla portata dei bambini, affinché non vengano accidentalmente ingeriti.

Qualora si verifichino i seguenti problemi...

Spegnere il televisore e disinserire immediatamente il cavo di alimentazione qualora si verifichino i seguenti problemi.

Rivolgersi al proprio rivenditore o a Sony per fare controllare il televisore da personale opportunamente qualificato.

Quando:

- Il cavo di alimentazione è danneggiato.
- La presa di rete è inadeguata alla spina in uso.
- Il televisore è danneggiato per una caduta, un urto o un oggetto lanciato.
- All'interno del televisore sono penetrate sostanze liquide o oggetti solidi.

Precauzioni

Visione del televisore

- Si consiglia la visione del televisore in condizioni di luce adatta, in quanto condizioni di luce scarsa o periodi prolungati danneggiano la vista.
- Onde evitare danni all'udito, durante l'uso delle cuffie regolare il volume a livelli moderati.

Schermo LCD

- Per quanto lo schermo LCD sia realizzato con tecnologia ad alta precisione e disponga del 99,99% od oltre di pixel effettivi, potranno comparire ripetutamente punti neri o luminosi (rossi, blu o verdi) sullo schermo. Ciò costituisce una caratteristica di fabbricazione dello schermo LCD e non è un problema di funzionamento.
- Non spingere o graffiare il filtro anteriore e non posizionare oggetti sopra al televisore. L'immagine potrà risultare non uniforme o lo schermo LCD danneggiato.
- Se il televisore viene utilizzato in un luogo freddo, le immagini potrebbero risultare distorte o più scure del normale. Non si tratta di un problema di funzionamento, bensì di un fenomeno che scompare con l'aumento della temperatura.
- Se vengono visualizzati in modo continuo fermi immagine, è possibile che si presenti un'immagine residua. Tale immagine scompare dopo alcuni istanti.
- Durante l'uso del televisore, lo schermo e il rivestimento si scaldano. Non si tratta di un problema di funzionamento.
- Lo schermo LCD contiene piccole quantità di cristalli liquidi. I tubi fluorescenti utilizzati in questo televisore, contengono mercurio. Per lo smaltimento attenersi ai regolamenti e alle normative locali.

Cura e pulizia della superficie dello schermo e del rivestimento

Verificare di avere disinserito il cavo di alimentazione collegato al televisore dalla presa di rete prima di procedere alla pulizia.

Per evitare il degradamento del materiale o del rivestimento dello schermo, prendere le seguenti precauzioni.

- Per rimuovere la polvere dalla superficie dello schermo e dal rivestimento, utilizzare un panno morbido e procedere con delicatezza. Se la polvere persiste, utilizzare un panno morbido leggermente inumidito con una soluzione detergente neutra diluita.
- Non utilizzare spugnette abrasive, detersivi alcalini o acidi, polveri abrasive o solventi volatili quali alcool, benzene, diluenti o insetticidi. L'uso di tali materiali o il contatto prolungato con gomma o materiali vinilici potrebbero danneggiare la superficie dello schermo e il materiale di rivestimento del televisore.
- Per regolare l'angolazione del televisore, spostarlo lentamente in modo da evitare che muovendolo scivoli dalla base.

Apparecchiature opzionali

Mantenere i componenti opzionali o eventuali apparecchiature che emettono radiazioni elettromagnetiche lontano dal televisore. In caso contrario, si potranno verificare distorsione dell'immagine e/o disturbi dell'audio.

Batterie

- Inserire le batterie rispettando la corretta polarità.
- Non utilizzare insieme tipi di batterie diversi o mischiare batterie usate e nuove.
- Nel rispetto dell'ambiente, depositare le batterie scariche negli appositi contenitori adibiti alla raccolta differenziata. Alcune regioni potrebbero avere normative particolari per lo smaltimento delle batterie. Consultare le autorità locali.
- Maneggiare il telecomando con cura, evitando di lasciarlo cadere, calpestarlo o rovesciarlo sopra liquidi di alcun tipo.
- Non posizionare il telecomando in prossimità di fonti di calore, in luoghi direttamente esposti alla luce solare o in stanze umide.

Smaltimento del televisore



Trattamento del dispositivo elettrico od elettronico a fine vita (applicabile in tutti i paesi dell'Unione Europea e in altri paesi europei con sistema di raccolta differenziata)

Questo simbolo sul prodotto o sulla confezione indica che il prodotto non deve essere considerato come un normale rifiuto domestico, ma deve invece essere consegnato ad un punto di raccolta appropriato per il riciclo di apparecchi elettrici ed elettronici. Assicurandovi che questo prodotto sia smaltito correttamente, voi contribuirete a prevenire potenziali conseguenze negative per l'ambiente e per la salute che potrebbero altrimenti essere causate dal suo smaltimento inadeguato. Il riciclaggio dei materiali aiuta a conservare le risorse naturali. Per informazioni più dettagliate circa il riciclaggio di questo prodotto, potete contattare l'ufficio comunale, il servizio locale di smaltimento rifiuti oppure il negozio dove l'avete acquistato.



Trattamento delle pile esauste (applicabile in tutti i paesi dell'Unione Europea e in altri paesi Europei con sistema di raccolta differenziata)

Questo simbolo sul prodotto o sulla confezione indica che la pila non deve essere considerata un normale rifiuto domestico. Su alcuni tipi di pile questo simbolo potrebbe essere utilizzato in combinazione con un simbolo chimico. I simboli chimici per il mercurio (Hg) o per il piombo (Pb) sono aggiunti, se la batteria contiene più dello 0,0005% di mercurio o dello 0,004% di piombo. Assicurandovi che le pile siano smaltite correttamente, contribuirte a prevenire potenziali conseguenze negative per l'ambiente e per la salute che potrebbero altrimenti essere causate dal loro inadeguato smaltimento. Il riciclaggio dei materiali aiuta a conservare le risorse naturali. In caso di prodotti che per motivi di sicurezza, prestazione o protezione dei dati richiedano un collegamento fisso ad una pila interna, la stessa dovrà essere sostituita solo da personale di assistenza qualificato. Consegnare il prodotto a fine vita al punto di raccolta idoneo allo smaltimento di apparecchiature elettriche ed elettroniche; questo assicura che anche la pila al suo interno venga trattata correttamente. Per le altre pile consultate la sezione relativa alla rimozione sicura delle pile. Conferire le pile esauste presso i punti di raccolta indicati per il riciclo. Per informazioni più dettagliate circa lo smaltimento della pila esausta o del prodotto, potete contattare il Comune, il servizio locale di smaltimento rifiuti oppure il negozio dove l'avete acquistato.

Il fabbricante di questo prodotto è Sony Corporation, 1-7-1 Konan Minato-ku Tokyo, 108-0075, Giappone. Il rappresentante autorizzato ai fini della Compatibilità Elettromagnetica e della sicurezza del prodotto è Sony Deutschland GmbH, Hedelfinger Strasse 61, 70327, Stoccarda Germania. Per qualsiasi problema relativo all'assistenza o alla garanzia, si prega di fare riferimento agli indirizzi indicati nei documenti di assistenza e garanzia forniti con il prodotto.

Telecomando e comandi/indicatori del televisore

Telecomando e comandi del televisore

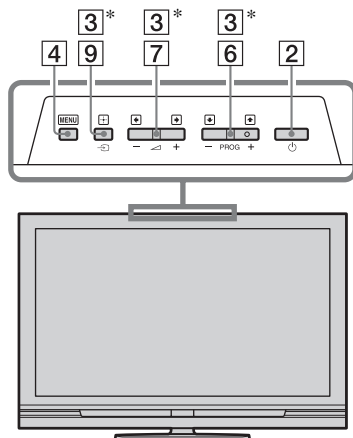
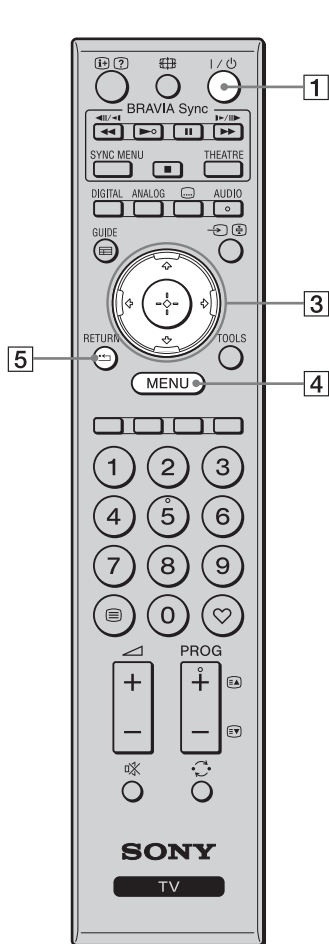

I tasti sul televisore funzionano come quelli sul telecomando.









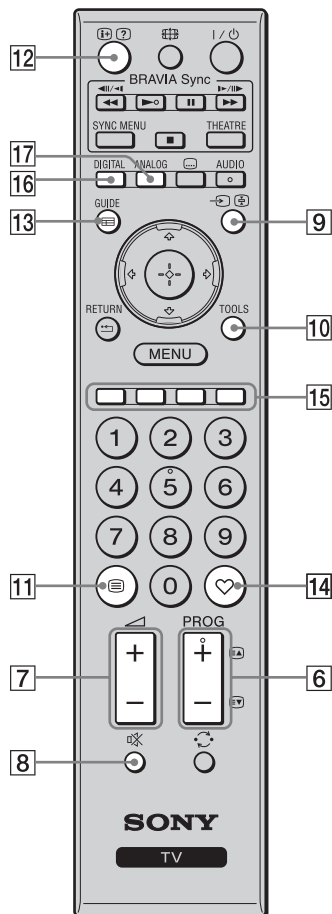

* Nel menu del televisore, questi tasti funzionano come $\uparrow/\downarrow/\leftarrow/\rightarrow/\oplus$



- Il tasto numerico **5**, i tasti **▶**, **PROG +** e **AUDIO** sono dotati di punto a sfioramento. Utilizzare i punti a sfioramento come riferimento durante l'utilizzo del televisore.

Tasto	Descrizione
1 I/⏻ (Attesa TV)	Premere per accendere e spegnere il televisore dalla modalità di attesa.
2 ⏻ (Alimentazione)	Premere per accendere o spegnere il televisore. <ul style="list-style-type: none">• Per scollegare completamente il televisore, spegnere il televisore, quindi scollegare il cavo di alimentazione dalla corrente.
3 $\uparrow/\downarrow/\leftarrow/\rightarrow/\oplus$	Premere $\uparrow/\downarrow/\leftarrow/\rightarrow$ per spostare il cursore sullo schermo. Premere \oplus per selezionare/confermare la voce evidenziata.
4 MENU	Premere per visualizzare il menu del televisore (pagina 26).
5 RETURN /	Premere per ritornare alla schermata precedente del menu visualizzato.



6 PROG +/- 	In modalità TV: Premere per selezionare il canale successivo (+) o precedente (-). In modalità televideo: Premere per selezionare la pagina successiva () o precedente ().
7  +/- (Volume)	Premere per regolare il volume.
8  (Silenzia- mento)	Premere per silenziare l'audio. Premere di nuovo per ripristinare l'audio.  <ul style="list-style-type: none"> • Nella modalità di attesa, se si desidera accendere il televisore senza l'audio, premere questo tasto.
9  (Selezione ingresso/ Arresto televideo)	In modalità TV: Premere per visualizzare un elenco di apparecchi collegati al televisore (pagina 23). In modalità televideo: Premere per mantenere la pagina attuale.
10 TOOLS	Premere per visualizzare un elenco che contiene "PAP" (pagina 23), "PIP" (pagina 24), "Controllo dispositivi" o scelte rapide ad alcuni menu di impostazione (pagina 27). Utilizzare il menu "Controllo dispositivi" per azionare l'apparecchio che è compatibile con il controllo per HDMI. Le opzioni elencate variano secondo la sorgente di ingresso.
11  (Televideo)	Premere per visualizzare le informazioni di televideo (pagina 16).
12  (Visualizza- zione Info/ Televideo)	In modalità digitale: Visualizza i dettagli del programma che si sta guardando attualmente. In modalità analogica: Consente di visualizzare informazioni quali il numero del canale attuale e il formato dello schermo. In modalità televideo (pagina 17): Consente di visualizzare le informazioni nascoste (es. risposte dei quiz).
13 GUIDE /  (EPG)	Premere per visualizzare la guida digitale elettronica dei programmi (EPG) (pagina 18).
14  (Preferiti)	Premere per visualizzare l'Elenco Preferiti Digitali che è stato specificato (pagina 20).
15 Tasti colorati	Quando i tasti colorati sono disponibili, sullo schermo appare una guida operativa. Attenersi alla guida operativa per eseguire un'operazione selezionata (pagina 17, 18, 20).
16 DIGITAL	Premere per visualizzare il canale digitale che è stato visto per ultimo.
17 ANALOG	Premere per visualizzare il canale analogico che è stato visto per ultimo.

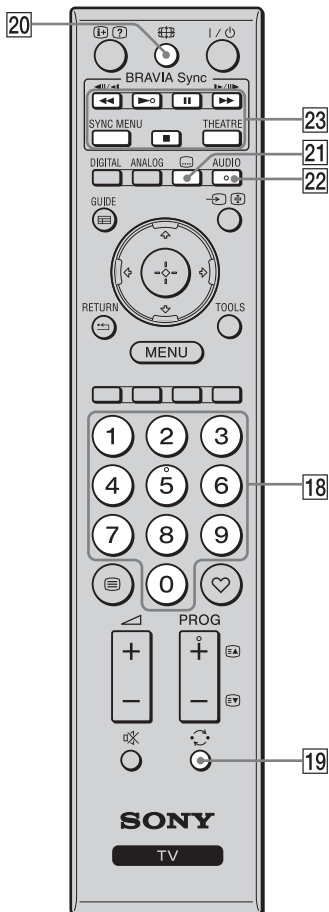

18 Tasti numerici	In modalità TV: Premere per selezionare i canali. Per i canali con numero 10 in avanti, premere la seconda e la terza cifra in rapida successione. In modalità televideo: Premere per immettere un numero di pagina.
19 ⏪ (Canale precedente)	Premere per ritornare al canale che è stato visto per ultimo (per più di cinque secondi).
20 ⏸ (Modalità dello schermo)	Premere per modificare il formato dello schermo (pagina 17).
21 ⋮ (Impostazione per sottotitoli)	Premere per visualizzare il menu "Impostazione Sottotitoli" (pagina 36) (soltanto nella modalità digitale).
22 AUDIO	In modalità analogica: Premere per modificare la modalità dell'audio doppio (pagina 29). In modalità digitale: Premere per visualizzare il menu "Lingua Audio" (pagina 36).
23 BRAVIA Sync	<p>⏪/⏩/⏸/⏹/⏺: È possibile azionare l'apparecchio compatibile con BRAVIA Sync che è collegato al televisore.</p> <p>SYNC MENU: Visualizza il menu dell'apparecchio HDMI collegato. Durante la visione di altre schermate in ingresso o di programmi televisivi, "Selez. dispositivo HDMI" si visualizza quando viene premuto il tasto.</p> <p>THEATRE: È possibile attivare o disattivare la modalità Theatre. Quando la modalità Theatre è attivata, l'uscita audio (se il televisore è collegato ad un sistema audio usando un cavo HDMI) e la qualità dell'immagine ottimali per il contenuto su pellicola vengono impostate automaticamente.</p> <p>💡</p> <ul style="list-style-type: none"> • Se si spegne il televisore, anche la modalità Theatre viene disattivata. <p>✍️</p> <ul style="list-style-type: none"> • Il controllo per HDMI (BRAVIA Sync) è disponibile soltanto con l'apparecchio Sony collegato che ha il logo BRAVIA Sync o è compatibile con il controllo per HDMI.

Indicatori

KDL-52V4000/52V42xx/46V4000/
46V42xx/40V4000/40V42xx

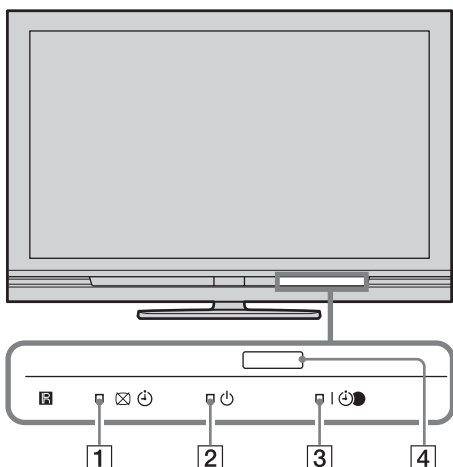

KDL-40S40xx/40U40xx/40L4000

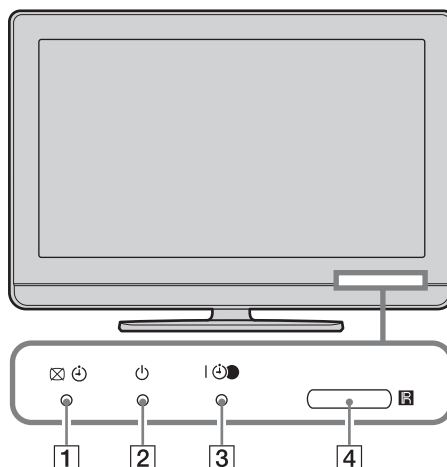

Indicatore	Descrizione
1 — Immagine assente / Timer	Si illumina in verde quando si seleziona “Immagine Assente” (pagina 29). Si illumina in arancione quando si imposta il timer (pagina 30).
2 — Attesa	Si illumina in rosso quando il televisore è in modalità di attesa.
3 — Alimentazione/ Registrazione con timer	Si illumina in verde quando il televisore è acceso. Si illumina in arancione quando è stata impostata la registrazione con il timer (pagina 18). Si illumina in rosso durante la registrazione con timer.
4 Sensore per comando a distanza	Riceve i segnali a raggi infrarossi dal telecomando. Non mettere niente sul sensore. Il sensore potrebbe non funzionare correttamente.



- Accertarsi che il televisore sia completamente spento prima di scollegare il cavo di alimentazione. Se si scollega il cavo di alimentazione mentre il televisore è acceso si potrebbe far rimanere acceso l'indicatore o si potrebbe causare un inconveniente al televisore.

Informazioni sulla guida operativa sullo schermo televisivo

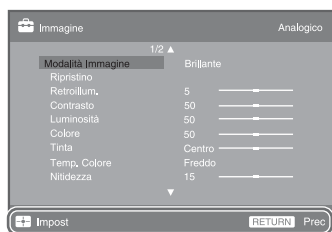

Guida operativa

Esempio: Premere o **RETURN** (vedere **3** o **5** a pagina 12).



La guida operativa fornisce l'aiuto sul modo di azionare il televisore utilizzando il telecomando e si visualizza in fondo allo schermo. Utilizzare i tasti del telecomando mostrati sulla guida operativa.

Visione dei programmi

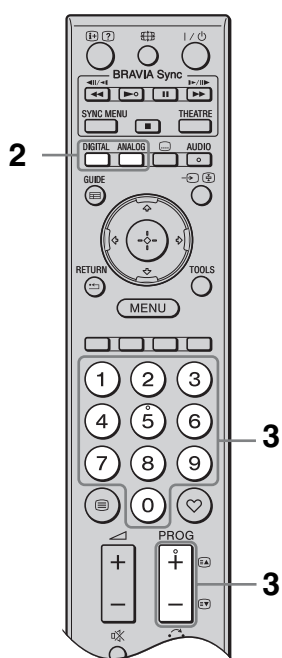
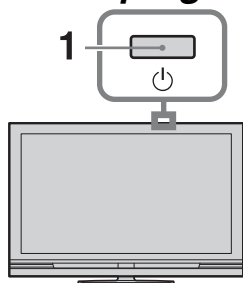
Visione dei programmi



- 1 Premere  sul televisore per accendere il televisore.

Quando il televisore è in modalità di attesa (l'indicatore  (attesa) sul pannello anteriore del televisore è rosso), premere  sul telecomando per accendere il televisore.

- 2 Premere **DIGITAL** per passare alla modalità digitale o premere **ANALOG** per passare alla modalità analogica.

I canali disponibili variano secondo la modalità.









- 3 Per selezionare un canale televisivo, premere i tasti numerici o **PROG +/-**.

Per selezionare i canali con numero 10 in avanti utilizzando i tasti numerici, digitare la seconda e terza cifra in rapida successione.





Per selezionare un programma digitale utilizzando la guida digitale elettronica dei programmi (EPG), vedere a pagina 18.

In modalità digitale



Si visualizza brevemente un menu informativo. Sul menu informativo potrebbero essere indicate le seguenti icone.

- : Servizio radiofonico
- : Servizio codificato/ad abbonamento
- : Audio disponibile in più lingue
- : Sottotitoli disponibili
- : Sottotitoli disponibili per i non udenti
- : Età minima consigliata per il programma attuale (età da 4 a 18)
- : Blocco programmi
-  (in rosso): Il programma attuale è in corso di registrazione



Altre operazioni

Per	Fare questo
Accedere alla tabella dell'indice dei programmi (soltanto in modalità analogica)	Premere  . Per selezionare un canale analogico, premere  , quindi premere  .
Accedere all'elenco Preferiti Digitali (soltanto in modalità digitale)	Premere  . Per i dettagli, vedere a pagina 20.

Per accedere al televideo

Premere . Ad ogni pressione di  vengono visualizzati in modo ciclico:

Televideo → Televideo e l'immagine TV → Senza televideo (uscita dal servizio televideo)

Per selezionare una pagina, utilizzare i tasti numerici o /.

Per bloccare una pagina, premere .

Per visualizzare le informazioni nascoste, premere .



- Quando nella parte inferiore della pagina del televideo appaiono quattro elementi colorati, è possibile accedere rapidamente e facilmente alle pagine (televideo rapido). Per accedere a una pagina determinata, premere il tasto colorato corrispondente.

Per modificare manualmente il formato dello schermo

Premere ripetutamente  per selezionare il formato di schermo desiderato.

Smart*

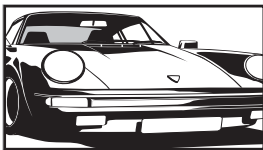

Visualizza le trasmissioni tradizionali in 4:3 simulando l'effetto di schermo ampio. L'immagine in 4:3 viene allungata fino a riempire lo schermo.

4:3

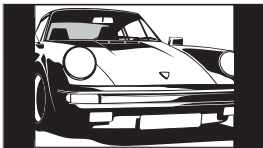

Visualizza le trasmissioni tradizionali in 4:3 (per es. TV non a schermo ampio) nella proporzione corretta.

Wide

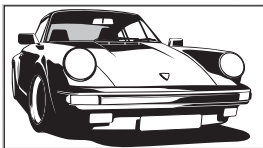

Visualizza le trasmissioni a schermo ampio (16:9) nella proporzione corretta.

Zoom*

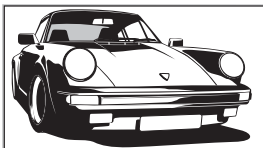

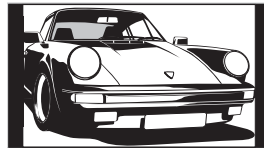

Visualizza le trasmissioni cinematografiche (formato letter box) nella proporzione corretta.

14:9*



Visualizza le trasmissioni in 14:9 nella proporzione corretta. Di conseguenza, sullo schermo sono visibili dei bordi neri.

- * Alcune porzioni della parte superiore e inferiore dell'immagine potrebbero essere tagliate. È possibile regolare la posizione verticale dell'immagine. Premere / per spostare l'immagine su o giù (per es. per leggere i sottotitoli).



- Quando si seleziona "Smart", alcuni caratteri e/o lettere in cima e in fondo all'immagine potrebbero non essere visibili. In tal caso, regolare "Ampiezza Verticale" nel menu "Impostazioni schermo" (pagina 31).
- Non è possibile selezionare "4:3" o "14:9" per le immagini di sorgenti con segnale HD.



- Quando "Auto Formato" (pagina 30) è impostato su "Sì", il televisore seleziona automaticamente la modalità migliore per adattarsi alla trasmissione.
- Se le immagini di sorgente 720p, 1080i o 1080p si visualizzano con margini neri sui bordi dello schermo, selezionare "Smart" o "Zoom" per regolare le immagini.

Uso della Guida digitale elettronica dei programmi (EPG)



DVB*



Guida digitale elettronica dei programmi (EPG)

- 1 In modalità digitale, premere **GUIDE**.
- 2 Eseguire l'operazione desiderata come è illustrato nella seguente tabella o è visualizzato sullo schermo.

* Questa funzione potrebbe non essere disponibile in alcune nazioni/aree.

Per	Fare questo
Vedere un programma	Premere $\leftarrow/\rightarrow/\leftarrow/\rightarrow$ per selezionare un programma, quindi premere \oplus .
Disattivare l'EPG	Premere GUIDE .
Ordinare le informazioni dei programmi per categoria – Elenco categorie	<ol style="list-style-type: none"> 1 Premere il tasto blu. 2 Premere $\leftarrow/\rightarrow/\leftarrow/\rightarrow$ per selezionare una categoria, quindi premere \oplus. <p>Le categorie disponibili includono: “Tutte le Categorie”: Contiene tutti i canali disponibili. Nome della categoria (per es. “Notizie”): Contiene tutti i canali corrispondenti alla categoria selezionata.</p>
Impostare un programma da registrare – Registrazione con Timer	<ol style="list-style-type: none"> 1 Premere $\leftarrow/\rightarrow/\leftarrow/\rightarrow$ per selezionare il programma che si desidera registrare, quindi premere Ⓜ. 2 Premere \leftarrow/\rightarrow per selezionare “Registrazione con Timer”. 3 Premere \oplus per impostare i timer sul televisore e sul registratore. <p>Un simbolo \ominus (in rosso) appare accanto alle informazioni sul programma. L'indicatore Ⓜ sul pannello anteriore del televisore si illumina in arancione.</p> <p> • È possibile eseguire la suddetta procedura anche se il programma che si desidera registrare è già iniziato.</p>
Impostare un programma da visualizzare automaticamente sullo schermo quando inizia – Promemoria	<ol style="list-style-type: none"> 1 Premere $\leftarrow/\rightarrow/\leftarrow/\rightarrow$ per selezionare il programma futuro che si desidera visualizzare, quindi premere Ⓜ. 2 Premere \leftarrow/\rightarrow per selezionare “Promemoria”, quindi premere \oplus. <p>Un simbolo \ominus appare accanto alle informazioni sul programma. L'indicatore Ⓜ sul pannello anteriore del televisore si illumina in arancione.</p> <p> • Se si commuta il televisore alla modalità di attesa, il televisore si accende automaticamente quando il programma inizia.</p>

Per	Fare questo
Impostare l'ora e la data di un programma che si desidera registrare – Timer manuale	<ol style="list-style-type: none"> 1 Premere ⊕. 2 Premere ⇄ per selezionare “Timer manuale”, quindi premere ⊕. 3 Premere ⇄ per selezionare la data, quindi premere ⇄. 4 Impostare l'ora di avvio e di arresto allo stesso modo del punto 3. 5 Premere ⇄ per selezionare il programma, quindi premere ⊕. 6 Premere ⊕ per impostare i timer sul televisore e sul registratore. L'indicatore ● sul pannello anteriore del televisore si illumina in arancione.
Annullare una registrazione/un promemoria – Elenco timer	<ol style="list-style-type: none"> 1 Premere ⊕. 2 Premere ⇄ per selezionare “Elenco timer”, quindi premere ⊕. 3 Premere ⇄ per selezionare il programma che si desidera annullare, quindi premere ⊕. 4 Premere ⇄ per selezionare “Annulla Timer”, quindi premere ⊕. Si visualizza un display per confermare che si desidera annullare il programma. 5 Premere ⇄ per selezionare “Sì”, quindi premere ⊕.



- È possibile impostare sul televisore le registrazioni con timer del registratore soltanto quando il registratore collegato è compatibile con SmartLink. Tuttavia, a seconda del tipo di registratore collegato, questa impostazione potrebbe non essere disponibile anche se il registratore è compatibile con SmartLink. Per i dettagli, consultare il manuale di istruzioni in dotazione con il registratore.
- Dopo che la registrazione è iniziata, è possibile far passare il televisore alla modalità di attesa, ma non spegnere completamente il televisore o la registrazione sarà annullata.
- Se è stata impostata una limitazione dell'età per i programmi, sullo schermo appare un messaggio che chiede un codice PIN. Per i dettagli, vedere “Blocco Programmi” a pagina 37.

Utilizzo dell'elenco Preferiti Digitali DV3*

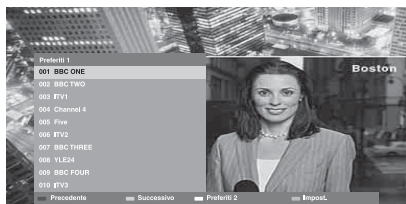

Elenco Preferiti Digitali

È possibile specificare fino a quattro elenchi di canali preferiti.

- 1 In modalità digitale, premere ♥.
- 2 Eseguire l'operazione desiderata come è illustrato nella seguente tabella o è visualizzato sullo schermo.

* Questa funzione potrebbe non essere disponibile in alcune nazioni/aree.

Per	Fare questo
Creare un elenco Preferiti la prima volta	<ol style="list-style-type: none">1 Premere ⊕ per selezionare "Sì".2 Premere il tasto giallo per selezionare l'elenco Preferiti.3 Premere ⇄ per selezionare il canale che si desidera aggiungere, quindi premere ⊕. Un simbolo ♥ appare accanto ai canali che sono stati memorizzati nell'elenco Preferiti.
Guardare un canale	<ol style="list-style-type: none">1 Premere il tasto giallo per selezionare un elenco Preferiti.2 Premere ⇄ per selezionare un canale, quindi premere ⊕.
Aggiungere o rimuovere i canali in un elenco Preferiti	<ol style="list-style-type: none">1 Premere il tasto blu.2 Premere il tasto giallo per selezionare l'elenco Preferiti da modificare.3 Premere ⇄ per selezionare il canale da aggiungere o rimuovere, quindi premere ⊕.
Rimuovere tutti i canali da un elenco Preferiti	<ol style="list-style-type: none">1 Premere il tasto blu.2 Premere il tasto giallo per selezionare l'elenco Preferiti da modificare.3 Premere il tasto blu.4 Premere ⇄ per selezionare "Sì", quindi premere ⊕.

Uso di apparecchi opzionali





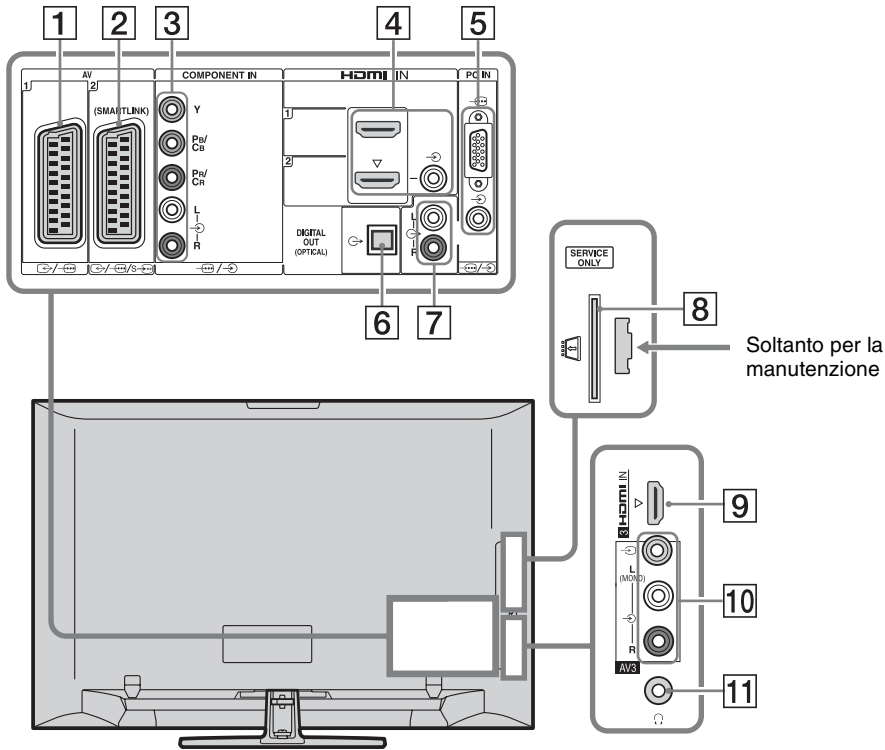







Collegamento di apparecchi opzionali

È possibile collegare al televisore una vasta gamma di apparecchi opzionali.



Uso di apparecchi opzionali

Collegare a	Simbolo di ingresso sullo schermo	Descrizione
1 AV1	AV1	Quando si collega un decoder, il sintonizzatore del televisore emette i segnali codificati al decoder e il decoder decodifica i segnali prima di emetterli.
2 AV2	AV2	SmartLink fornisce un collegamento diretto tra il televisore e un registratore (per es. registratore DVD).
3 COMPONENT IN	Component	Le prese video componente supportano soltanto i seguenti ingressi video: 480i, 480p, 576i, 576p, 720p, 1080i e 1080p.

Collegare a	Simbolo di ingresso sullo schermo	Descrizione
4 HDMI IN 1 o 2	 HDMI 1 o  HDMI 2	I segnali digitali video e audio vengono immessi dall'apparecchio collegato.
9 HDMI IN 3 (tranne che per KDL-40L4000)	 HDMI 3	Inoltre, quando si collega l'apparecchio che è compatibile con il controllo per HDMI, la comunicazione con l'apparecchio collegato è supportata. Consultare la pagina 32 per installare questa comunicazione. Se l'apparecchio è dotato di una presa DVI, collegare la presa DVI alla presa HDMI IN 2 tramite un'interfaccia per adattatore DVI - HDMI (non in dotazione) e collegare le prese di uscita audio dell'apparecchio alle prese di ingresso audio nelle prese HDMI IN 2.
		 <ul style="list-style-type: none"> Le prese HDMI supportano soltanto i seguenti ingressi video: 480i, 480p, 576i, 576p, 720p, 1080i, 1080p e 1080/24p. Per gli ingressi video PC, vedere a pagina 39. Si raccomanda di utilizzare esclusivamente un cavo HDMI autorizzato recante il logo HDMI. Si raccomanda l'uso di un cavo HDMI Sony (di tipo ad alta velocità). Quando si collega un sistema audio che è compatibile con il controllo per HDMI, assicurarsi di collegarlo anche alla presa DIGITAL AUDIO (PCM) OUT (OPTICAL).
5  PC IN	PC	Si consiglia di utilizzare un cavo per PC con ferriti come il "Connettore D-Sub 15" (rif. 1-793-504-11, disponibile nel Centro di assistenza Sony) o un altro equivalente.
6 DIGITAL AUDIO (PCM) OUT (OPTICAL) (tranne che per KDL-40S40xx/40U40xx/40L4000)		Utilizzare un cavo audio ottico.
7 		È possibile ascoltare l'audio del televisore sull'apparecchio audio Hi-Fi collegato.
8  CAM (Modulo ad accesso condizionato)		Fornisce l'accesso per pagare i servizi TV. Per i dettagli, consultare il manuale di istruzioni in dotazione con il CAM. Per utilizzare il CAM, rimuovere la scheda "fittizia" dall'alloggiamento del CAM, quindi spegnere il televisore ed inserire la scheda del CAM nell'alloggiamento. Quando non si utilizza il CAM, si consiglia di tenere la scheda "fittizia" nell'alloggiamento del CAM.
		 <ul style="list-style-type: none"> Il CAM non è supportato in alcune nazioni/aree. Verificare con il rivenditore autorizzato.
10  AV3, e  AV3	 AV3	Quando si collega l'apparecchio monofonico, collegare alla presa  AV3 L.
11  Cuffie		È possibile ascoltare l'audio del televisore tramite le cuffie.

Visualizzazione di immagini da un apparecchio collegato

Accendere l'apparecchio collegato ed eseguire una delle seguenti operazioni.

Per gli apparecchi collegati alle prese Scart mediante un cavo Scart completamente cablato a 21 piedini





Avviare la riproduzione sull'apparecchio collegato.



L'immagine riprodotta dall'apparecchio collegato viene visualizzata sullo schermo.

Per un registratore sintonizzato automaticamente

In modalità analogica, premere **PROG +/-** o i tasti numerici per selezionare il canale video.

Per altri apparecchi collegati

Premere  per visualizzare un elenco degli apparecchi collegati. Premere / per selezionare la sorgente di ingresso desiderata, quindi premere .

La voce evidenziata viene selezionata automaticamente se non si esegue nessuna operazione per due secondi dopo aver premuto /.

Se una sorgente di ingresso è stata impostata su "Salta" nel menu "Impostazione AV" (pagina 31), quella sorgente di ingresso non appare nell'elenco.



- Per ritornare alla modalità normale del televisore, premere **DIGITAL** o **ANALOG**.

Per vedere due immagini simultaneamente – PAP (Picture and Picture)



È possibile vedere simultaneamente sullo schermo due immagini (ingresso esterno e programma televisivo).

Collegare l'apparecchio opzionale (pagina 21) ed accertarsi che le immagini dall'apparecchio si visualizzino sullo schermo (pagina 23).



- Questa funzione non è disponibile per una sorgente di ingresso PC.
- Non è possibile modificare la dimensione delle immagini.
- Il video del televisore analogico nell'immagine del programma televisivo non appare durante la visualizzazione di AV1, AV2 o AV3 nell'immagine di ingresso esterno. Tuttavia, è possibile ascoltare l'audio del video analogico.

1 Premere **TOOLS**.

2 Premere / per selezionare "PAP", quindi premere .



L'immagine dall'apparecchio collegato si visualizza a sinistra e il programma televisivo si visualizza a destra.

3 Per selezionare un canale televisivo, premere i tasti numerici o **PROG +/-**.

Per ritornare alla modalità dell'immagine singola

Premere  o **RETURN**.



- L'immagine nel riquadro verde è udibile. È possibile cambiare l'immagine udibile premendo /.

Per vedere due immagini simultaneamente

– PIP (Picture in Picture)

È possibile vedere simultaneamente due immagini (ingresso PC e programma televisivo) sullo schermo.

Collegare ad un PC (pagina 21) ed accertarsi che le immagini da un PC appaiano sullo schermo.



- “Gestione Energia” (pagina 31) non è disponibile nella modalità PIP.

1 Premere **TOOLS**.

2 Premere \updownarrow per selezionare “PIP”, quindi premere \oplus .

L'immagine dal PC collegato si visualizza nella dimensione completa e il programma televisivo si visualizza nella schermata piccola.

È possibile utilizzare \updownarrow / \leftarrow / \rightarrow / \leftrightarrow per modificare la posizione dello schermo del programma televisivo.

3 Per selezionare un canale televisivo, premere i tasti numerici o **PROG +/-**.

Per ritornare alla modalità dell'immagine singola

Premere **RETURN**.



- È possibile cambiare l'immagine udibile selezionando “Scambio Audio” dal menu Tools.

Uso di BRAVIA Sync (Controllo per HDMI)

Il controllo per la funzione HDMI consente al televisore di comunicare con l'apparecchio collegato che è compatibile con la funzione, utilizzando HDMI CEC (Consumer Electronics Control).

Per esempio, collegando l'apparecchio Sony che è compatibile con il controllo per HDMI (con cavi HDMI), è possibile controllarli insieme.

Assicurarsi di collegare correttamente l'apparecchio ed eseguire le impostazioni necessarie.

Controllo per HDMI

- Spegne automaticamente l'apparecchio collegato quando si commuta il televisore sulla modalità di attesa utilizzando il telecomando.
- Accende automaticamente il televisore e commuta l'ingresso all'apparecchio collegato quando l'apparecchio inizia la riproduzione.
- Se si accende un sistema audio collegato mentre il televisore è acceso, l'uscita audio cambia dal diffusore del televisore al sistema audio.
- Regola il volume (\triangleleft **+/-**) e silenzia l'audio (\otimes) di un sistema audio collegato.
- È possibile azionare l'apparecchio Sony collegato che ha il logo BRAVIA Sync con il telecomando del televisore premendo:
 - $\blacktriangleright/\blacksquare/\blacksquare/\blacktriangleleft/\blacktriangleright$ per azionare direttamente l'apparecchio collegato.
 - **SYNC MENU** per visualizzare il menu dell'apparecchio HDMI collegato sullo schermo. Dopo aver visualizzato il menu, è possibile azionare la schermata del menu utilizzando \updownarrow / \leftarrow / \rightarrow / \leftrightarrow e \oplus .
 - **TOOLS** per visualizzare “Controllo dispositivi”, quindi selezionare le opzioni da “Menu”, “Opzioni” e “Elenco contenuti” per azionare l'apparecchio.
 - Consultare il manuale di istruzioni dell'apparecchio per il controllo disponibile.

Per collegare l'apparecchio che è compatibile con il controllo per HDMI

Collegare l'apparecchio compatibile e il televisore con un cavo HDMI. Quando si collega un sistema audio, assicurarsi di collegare anche la presa DIGITAL AUDIO (PCM) OUT (OPTICAL) del televisore e il sistema audio utilizzando un cavo audio ottico (tranne che per KDL-40S40xx/40U40xx/40L4000). Per i dettagli, vedere a pagina 21.

Per eseguire il controllo per le impostazioni HDMI

Le impostazioni del controllo per HDMI devono essere impostate sia sul lato del televisore che sul lato dell'apparecchio collegato. Per le impostazioni sul televisore vedere "Impostazione HDMI" a pagina 32. Per le impostazioni sull'apparecchio collegato, consultare le istruzioni per l'uso per quell'apparecchio.

Uso delle funzioni del menu

Navigazione nei menu

Le funzioni del menu consentono di utilizzare varie funzioni comode di questo televisore. È possibile selezionare facilmente i canali o le sorgenti di ingresso e modificare le impostazioni per il televisore.

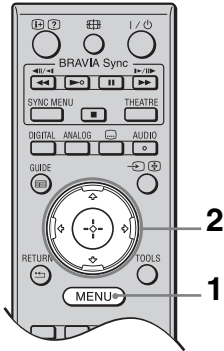

- 1 Premere **MENU**.
- 2 Premere \uparrow/\downarrow per selezionare un'opzione, quindi premere \oplus .

Per uscire dal menu, premere **MENU**.

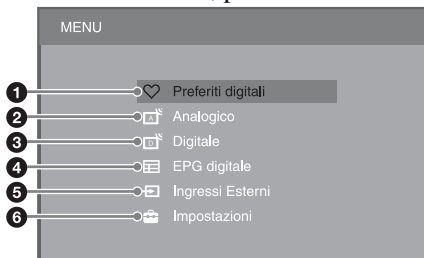

- 1 **Preferiti digitali***
Visualizza l'elenco Preferiti (pagina 20).
- 2 **Analogico**
Ritorna al canale analogico visto per ultimo.
- 3 **Digitale***
Ritorna al canale digitale visto per ultimo.
- 4 **EPG digitale***
Visualizza la Guida digitale elettronica dei programmi (EPG) (pagina 18).
- 5 **Ingressi Esterni**
Visualizza un elenco di apparecchi collegati al televisore.

- Per vedere le immagini da un ingresso esterno, selezionare la sorgente di ingresso, quindi premere \oplus .
- Per selezionare l'apparecchio che è compatibile con il controllo per HDMI, selezionare "Selez. dispositivo HDMI".

6 Impostazioni

Visualizza il menu "Impostazioni" in cui viene eseguita la maggior parte delle impostazioni e regolazioni avanzate.

- 1 Premere \uparrow/\downarrow per selezionare una voce del menu, quindi premere \oplus .
- 2 Premere $\uparrow/\downarrow/\leftarrow/\rightarrow$ per selezionare un'opzione o regolare un'impostazione, quindi premere \oplus .

Per i dettagli sulle impostazioni, vedere le pagine da 27 a 37.





- Le opzioni che si possono regolare variano secondo la situazione. Le opzioni che non sono disponibili diventano grigie o non si visualizzano.

* Questa funzione potrebbe non essere disponibile in alcune nazioni/aree.

Menu di impostazioni del televisore

Immagine

Modalità Immagine	Imposta una modalità di immagine quando si visualizza un ingresso diverso da un PC. Le opzioni “Modalità Immagine” possono variare a seconda dell’impostazione “Video/Foto” (pagina 29). Quando si seleziona “Negozio” (o “Casa”) al punto 5 dell’impostazione iniziale (pagina 7), “Modalità Immagine” viene impostata su “Brillante” (o “Standard”).
	Brillante Aumenta il contrasto e la nitidezza dell’immagine. (“Negozio”, vedere a pagina 7)
	Standard Per le immagini standard. Consigliato per l’intrattenimento domestico. (“Casa”, vedere a pagina 7)
	Cinema Per visualizzare contenuti cinematografici. È più adatto quando si guarda il televisore in un ambiente simile ad un teatro.
	Foto Imposta la qualità ottimale dell’immagine per le fotografie.
Modalità display	Imposta una modalità del display quando si visualizza un ingresso PC.
	Video Per le immagini video.
	Testo Per il testo, i diagrammi o le tabelle.
Ripristino	Ripristina tutte le impostazioni “Immagine” sulle impostazioni di fabbrica escludendo “Modalità Immagine” e “Modalità display”.
Retroillum.	Regola la luminosità della retroilluminazione.
Contrasto	Aumenta o diminuisce il contrasto dell’immagine.
Luminosità	Rende più chiara o più scura l’immagine.
Colore	Aumenta o diminuisce l’intensità del colore.
Tinta	Aumenta o diminuisce le tonalità del verde e le tonalità del rosso.  <ul style="list-style-type: none">• “Tinta” può essere regolato soltanto per il segnale di colore NTSC (per es. le videocassette statunitensi).
Temp. Colore	Regola il grado di bianco dell’immagine.
	Freddo Conferisce ai colori bianchi una tinta blu.
	Neutro Conferisce ai colori bianchi una tinta neutra.
	Caldo 1/Caldo 2 Conferisce ai colori bianchi una tinta rossa. “Caldo 2” conferisce una tinta più rossa rispetto a “Caldo 1”.
	 <ul style="list-style-type: none">• “Caldo 1” e “Caldo 2” non sono disponibili quando “Modalità Immagine” è impostato su “Brillante”.
Nitidezza	Rende nitida o morbida l’immagine.
Riduz. Rumore	Riduce il livello dei disturbi delle immagini (immagini con nebbia) quando il segnale della trasmissione è debole.
	Auto Riduce automaticamente i disturbi dell’immagine (soltanto nella modalità del televisore analogico).
	Alto/Medio/Basso Modifica l’effetto della riduzione del rumore.
	No Disattiva la “Riduz. Rumore”.
Riduz. Rumore MPEG	Riduce i disturbi dell’immagine nei video compressi MPEG.

Impost. avanzate	Consente di impostare le impostazioni “Immagine” più dettagliatamente. Queste impostazioni non sono disponibili quando “Modalità Immagine” è impostato su “Brillante”.
Ottimizz. contrasto avanz.	Regola automaticamente “Retroillum.” e “Contrasto” sulle impostazioni più adatte giudicando dalla luminosità dello schermo. Questa impostazione è particolarmente efficace per le scene con immagini scure e aumenterà la distinzione del contrasto delle scene con immagini più scure.
Colore Brillante	Rende i colori più vivaci.

Suono



Effetto Audio	Imposta la modalità dell’audio.
Dinamico	Intensifica la chiarezza e la presenza sonora per una intelligibilità e un realismo musicale migliori utilizzando il “Sistema sonoro ad alta definizione BBE”.
Standard	Aumenta la chiarezza, il dettaglio e la presenza sonora utilizzando il “Sistema sonoro ad alta definizione BBE”.
Voce nitida	Rende il suono della voce più chiaro.
Dolby Virtual	Utilizza gli altoparlanti del televisore per simulare l’effetto surround prodotto da un sistema multicanale.
BBE ViVA	BBE ViVA Sound fornisce l’immagine 3D naturale musicalmente accurata con l’audio Hi-Fi. La chiarezza dell’audio viene migliorata dal sistema BBE mentre la profondità di ampiezza e l’altezza dell’immagine sonora vengono sviluppate dal processo sonoro 3D brevettato da BBE. BBE ViVA Sound è compatibile con tutti i programmi televisivi inclusi i telegiornali, la musica, gli spettacoli drammatici, i film, gli sport e i giochi elettronici.  • Se “Volume Autom.” è impostato su “Sì”, “Dolby Virtual” viene cambiato automaticamente a “Standard”.
Ripristino	Ripristina tutte le impostazioni di “Suono” sulle impostazioni di fabbrica escluso “Doppio Audio”.
Acuti	Regola i suoni alti.
Bassi	Regola i suoni bassi.
Bilanciamento	Accentua l’altoparlante sinistro o destro.
Volume Autom.	Mantiene costante il livello del volume in tutti i programmi e gli spot pubblicitari (p. es. gli spot pubblicitari tendono ad essere più forti rispetto ai programmi).
Offset volume	Imposta un livello del volume indipendente su ciascun apparecchio collegato al televisore.

Doppio Audio	Imposta l'audio dall'altoparlante per una trasmissione stereo o bilingue.
Stereo/Mono	Per le trasmissioni stereo.
A/B/Mono	Per le trasmissioni bilingue, selezionare "A" per il canale audio 1, "B" per il canale audio 2 o "Mono" per il canale monofonico, se disponibile.



- Per l'altro apparecchio collegato al televisore, impostare "Doppio Audio" su "Stereo", "A" o "B".
- Quando si collega un apparecchio esterno alla presa HDMI, "Doppio Audio" viene impostato automaticamente su "Stereo" (tranne quando si utilizza l'audio nelle prese).













Caratteristiche



















Avvio rapido	Il televisore si accende più rapidamente del solito entro due ore dopo aver commutato alla modalità di attesa. Tuttavia, il consumo di energia nella modalità di attesa è maggiore del solito.
Risparmio Energia	Riduce il consumo di energia del televisore regolando la retroilluminazione. Quando si seleziona "Immagine Assente", l'immagine viene disattivata e l'indicatore  (Immagine Assente) sul pannello anteriore del televisore si illumina in verde. L'audio rimane invariato.
Modalità Film	Fornisce il movimento migliorato dell'immagine quando si riproducono le immagini del DVD o del videoregistratore riprese su pellicola, riducendo la sfocatura e la granulosità dell'immagine.
	Auto Fornisce il movimento più uniforme dell'immagine rispetto al contenuto su pellicola originale. Utilizzare questa impostazione per l'uso standard.
	No Disattiva la "Modalità Film".
	
	• Se l'immagine contiene segnali irregolari o troppi disturbi, "Modalità Film" viene automaticamente disattivato anche se "Auto" è selezionato.
Video/Foto	Regola l'impostazione della qualità dell'immagine più adatta alla sorgente di ingresso (dati video o foto).
	Video-A Imposta la qualità dell'immagine appropriata, secondo la sorgente in ingresso, i dati di video o i dati di foto quando si collega direttamente un apparecchio Sony dotato di uscita HDMI che supporta la modalità "Video-A".
	Video Produce la qualità dell'immagine appropriata per le immagini in movimento.
	Foto Produce la qualità dell'immagine appropriata per i fermi immagine.
	
	• Se l'apparecchio collegato non supporta la modalità Video-A, l'impostazione viene impostata automaticamente su "Video", anche se si seleziona "Video-A".
	• "Video/Foto" è disponibile soltanto per HDMI o la sorgente di ingresso componente (1080p e 1080i).

Impostazioni Timer	T. Spegnimento	<p>Imposta il televisore per commutare automaticamente alla modalità di attesa dopo un certo periodo di tempo. Quando “T. Spegnimento” è attivato, l’indicatore ☺ (Timer) sul pannello anteriore del televisore si illumina in arancione.</p>  <ul style="list-style-type: none"> • Quando si spegne il televisore e lo si riaccende “T. Spegnimento” viene ripristinato su “No”. • Un messaggio di notifica appare sullo schermo un minuto prima che il televisore passi alla modalità di attesa.
Impostaz. accensione. timer	Avvio timer	Imposta il televisore per accendersi automaticamente dalla modalità di attesa.
	Modalità Timer	Imposta il giorno (i giorni) della settimana in cui si desidera che il timer accenda il televisore.
	Ora	Imposta l’ora in cui si desidera che il timer accenda il televisore.
	Durata	Imposta il periodo di tempo per cui si desidera che il televisore stia acceso prima di commutare di nuovo alla modalità di attesa.
Impostaz. ora	Consente di regolare manualmente l’orologio. Quando il televisore sta ricevendo i canali digitali, non è possibile regolare manualmente l’orologio, perché l’orologio riceve automaticamente il codice temporale dal segnale trasmesso.	

Impostazione

Avvio Automatico	È possibile eseguire l’impostazione iniziale apparsa al primo collegamento del televisore (pagina 6) e selezionare la lingua, la nazione/l’area e sintonizzare di nuovo tutti i canali disponibili. Anche se sono state eseguite le impostazioni al primo collegamento del televisore, potrebbe essere necessario modificare le impostazioni dopo aver traslocato o per cercare canali lanciati recentemente.	
Lingua	Imposta la lingua visualizzata sulle schermate del menu.	
Impostazioni schermo	Formato Schermo	Vedere “Per modificare manualmente il formato dello schermo” a pagina 17.
	Auto Formato	Modifica automaticamente il formato dello schermo per adattarlo al segnale trasmesso. Se si desidera utilizzare l’impostazione specificata in “Formato Schermo”, selezionare “No”.
	Area Schermo	Regola l’area di visualizzazione dell’immagine nelle sorgenti 1080i/p e 720p quando “Formato Schermo” è impostato su “Wide”.
	Auto	Durante le trasmissioni digitali, visualizza le immagini in base alle impostazioni utilizzate dalla stazione trasmittente.
	Pixel pieno	Visualizza l’area originale dell’immagine.
	Normale	Visualizza le immagini nella loro dimensione consigliata.
Spostamento Orizz.	Regola la posizione orizzontale dell’immagine.	

Impostazioni PC	Spostamento Vert.	Regola la posizione verticale dell'immagine quando "Formato Schermo" è impostato su "Smart", "Zoom" o "14:9".  • "Spostamento Vert." non è disponibile quando "Area Schermo" è impostato su "Pixel pieno".
	Ampiezza Verticale	Regola l'ampiezza verticale dell'immagine quando "Formato Schermo" è impostato su "Smart", "Zoom" o "14:9".
	Formato Schermo	Imposta un formato dello schermo per visualizzare le immagini dal PC.
	Intero 1	Ingrandisce l'immagine per riempire l'area di visualizzazione verticale, mantenendo la sua proporzione originale.
	Intero 2	Ingrandisce l'immagine per riempire l'area di visualizzazione.
	Ripristino	Ripristina tutte le impostazioni dello schermo del PC sulle impostazioni di fabbrica.
	Regolazione Aut.	Regola automaticamente la posizione dello schermo e la fase dell'immagine quando il televisore riceve un segnale di ingresso dal PC collegato.  • "Regolazione Aut." potrebbe non funzionare bene con certi segnali di ingresso. In tali casi, regolare manualmente "Fase" e "Spostamento Orizz.".
	Fase	Regola la fase quando lo schermo sfarfalla.
	Pitch	Regola il passo quando l'immagine presenta strisce verticali indesiderate.
	Spostamento Orizz.	Regola la posizione orizzontale dell'immagine.
Configurazione AV	Gestione Energia	Fa commutare il televisore alla modalità di attesa se nessun segnale viene ricevuto per 30 secondi.
	Impostazione AV	Assegna un nome all'apparecchio collegato alle prese laterali e posteriori. Il nome appare brevemente sullo schermo quando si seleziona l'apparecchio. È possibile saltare le sorgenti di ingresso dall'apparecchio collegato che non si desidera visualizzare sullo schermo. 1 Premere  /  per selezionare la sorgente di ingresso desiderata, quindi premere  . 2 Premere  /  per selezionare l'opzione desiderata, quindi premere  .
	Nomi apparecchi	Utilizza i nomi predefiniti per assegnare un nome all'apparecchio collegato.
	Modif:	Consente di creare il proprio nome. Premere  /  per selezionare la lettera o il numero desiderato, quindi premere  . Ripetere questo punto fino al completamento del nome, quindi selezionare "OK" e premere  .
	Salta	Salta le sorgenti di ingresso che non sono necessarie.

Ingresso AV2	Imposta un segnale da immettere dalla presa  /  /  /  /  /  /  /  /  /  /  /  /  /  /  /  /  /  /  / /
---------------------	--

Accensione Autom. TV	Quando questo è impostato su “Sì”, il televisore si accende quando si accende l’apparecchio collegato che è compatibile con il controllo per HDMI.
Aggiorn. Elenco Dispositivi	Crea o aggiorna l’“Elenco Dispositivi HDMI”. Fino a 11 apparecchi compatibili possono essere collegati e fino a 5 apparecchi possono essere collegati ad una singola presa. Assicurarsi di aggiornare l’“Elenco Dispositivi HDMI” quando si modificano i collegamenti o le impostazioni. Se è collegato l’apparecchio Sony specifico che è compatibile con il controllo per HDMI, “Controllo per HDMI” viene applicato automaticamente all’apparecchio collegato quando si esegue l’“Aggiorn. Elenco Dispositivi” sul televisore.
Elenco Dispositivi HDMI	Visualizza un elenco di apparecchi collegati che è compatibile con il controllo per HDMI.



- Non è possibile utilizzare il “Controllo per HDMI” se le operazioni del televisore sono collegate alle operazioni di un sistema audio che è compatibile con il controllo per HDMI.

Informazioni prodotto Visualizza le informazioni sul prodotto del televisore.







Ripristina tutto Ripristina tutte le impostazioni su quelle di fabbrica e visualizza la schermata di impostazione iniziale.



- Non spegnere il televisore né premere un tasto durante “Ripristina tutto” (ci vogliono circa 30 secondi).
 - Le impostazioni per gli elenchi di Preferiti Digitali, la nazione/l’area, la lingua e i canali sintonizzati automaticamente vengono anche ripristinate sulle impostazioni di fabbrica.
-

Impostazione Analogica



Auto Preselezione	Sintonizza tutti i canali analogici disponibili. È possibile sintonizzare di nuovo il televisore dopo aver traslocato o per cercare i canali lanciati recentemente.
Ordin. Progr.	Modifica l'ordine dei canali analogici memorizzati nel televisore. 1 Premere \leftarrow/\rightarrow per selezionare il canale da spostare in un'altra posizione, quindi premere \oplus . 2 Premere \leftarrow/\rightarrow per selezionare la nuova posizione per il canale, quindi premere \oplus .
Programmaz. Man.	Premere \leftarrow/\rightarrow per selezionare il numero di programma che si desidera sintonizzare manualmente (se si sintonizza un registratore, selezionare il canale 00), quindi premere \oplus .
Sistema/Canale	1 Premere \leftarrow/\rightarrow per selezionare "Sistema", quindi premere \oplus . 2 Premere \leftarrow/\rightarrow per selezionare uno dei sistemi di trasmissione TV elencati di seguito, quindi premere RETURN . B/G: Per le nazioni/le aree dell'Europa occidentale I: Per il Regno Unito D/K: Per le nazioni/le aree dell'Europa orientale L: Per la Francia 3 Premere \leftarrow/\rightarrow per selezionare "Canale", quindi premere \oplus . 4 Premere \leftarrow/\rightarrow per selezionare "S" (per i canali via cavo) o "C" (per i canali terrestri), quindi premere \rightarrow . 5 Sintonizzare i canali come descritto di seguito: Se non si conosce il numero di canale (frequenza) Premere \leftarrow/\rightarrow per cercare il canale successivo disponibile. La ricerca si interrompe quando si trova un canale. Per continuare la ricerca, premere \leftarrow/\rightarrow . Se si conosce il numero di canale (frequenza) Premere i tasti numerici per immettere il numero del canale della trasmissione che si desidera sintonizzare o il numero del canale del registratore. 6 Premere \oplus per saltare a "Conferma", quindi premere \oplus . Ripetere la procedura descritta sopra per preimpostare altri canali manualmente.
Nome	Assegna al canale selezionato un nome a scelta composto da un massimo di cinque lettere o numeri. Questo nome appare brevemente sullo schermo quando si seleziona il canale.
AFT	Consente di eseguire manualmente la sintonia fine del canale selezionato nel caso in cui una leggera regolazione della sintonia possa migliorare la qualità dell'immagine. È possibile regolare la sintonia fine su una gamma compresa tra -15 e +15. Quando si seleziona "Sì", le regolazioni della sintonia fine vengono eseguite automaticamente.

Filtro Audio	<p>Migliora l'audio dei singoli canali quando si verifica la distorsione nelle trasmissioni monofoniche. A volte un segnale di trasmissione non standard può provocare la distorsione dell'audio o il silenziamento intermittente dell'audio nei programmi monofonici.</p> <p>Se non si verifica la distorsione dell'audio, si consiglia di lasciare questa opzione su "No" (impostazione di fabbrica).</p> <p></p> <ul style="list-style-type: none"> • Se viene selezionato "Basso" o "Alto", non è possibile ricevere l'audio stereo o doppio. • "Filtro Audio" non è disponibile quando "Sistema" è impostato su "L".
LNA	<p>Migliora la qualità dell'immagine del canale (immagine disturbata) quando il segnale della trasmissione è molto debole.</p> <p>Se non è possibile vedere un miglioramento nella qualità dell'immagine anche se si è impostato su "Sì", impostare questa opzione su "No" (impostazione di fabbrica).</p>
Salta	<p>Salta i canali analogici inutilizzati quando si preme PROG +/- per selezionare i canali. Per selezionare i canali che sono stati programmati da saltare, utilizzare i tasti numerici corrispondenti.</p>
Decoder	<p>Consente di vedere e registrare il canale codificato quando si utilizza un decoder collegato direttamente al connettore Scart  AV1 o  /  /  AV2 tramite un registratore.</p> <p></p> <ul style="list-style-type: none"> • Secondo la nazione/l'area selezionata per "Nazione", questa opzione potrebbe non essere disponibile.
Conferma	<p>Salva le modifiche eseguite alle impostazioni di "Programmaz. Man."</p>

Impostazione Digitale **DVB**















Sintonia Digitale	Preselezione Digitale Automatica	<p>Sintonizza i canali digitali disponibili.</p> <p>È possibile sintonizzare di nuovo il televisore dopo aver traslocato o per cercare i canali lanciati recentemente.</p>
--------------------------	---	--

Modifica lista programmi	<p>Consente di rimuovere o modificare l'ordine dei canali digitali memorizzati nel televisore.</p> <ol style="list-style-type: none"> 1 Premere \updownarrow per selezionare il canale che si desidera rimuovere o spostare su una posizione nuova. È anche possibile selezionare un canale premendo i tasti numerici per immettere il suo numero di canale a tre cifre. 2 Rimuovere o modificare l'ordine dei canali digitali nel modo seguente: Per rimuovere il canale digitale Premere \oplus. Dopo che appare un messaggio di conferma, premere \leftarrow per selezionare "Sì", quindi premere \oplus. Per modificare l'ordine dei canali digitali Premere \rightleftarrows, quindi premere \updownarrow o i tasti numerici per selezionare la nuova posizione per il canale e premere \leftarrow. 3 Premere RETURN. 	
Preselezione Digitale Manuale	<p>Sintonizza manualmente i canali digitali. Questa funzione è disponibile quando "Preselezione Digitale Automatica" è impostato su "Antenna".</p> <ol style="list-style-type: none"> 1 Premere i tasti numerici per immettere il numero del canale che si desidera sintonizzare, quindi premere \updownarrow. 2 Quando sono stati rilevati i canali disponibili, premere \updownarrow per selezionare il canale che si desidera salvare, quindi premere \oplus. 3 Premere \updownarrow per selezionare il numero del canale in cui si desidera memorizzare il canale nuovo, quindi premere \oplus. <p>Ripetere la suddetta procedura per sintonizzare altri canali.</p>	
Impostazione Digitale	Impostazione sottotitoli	Impostazione Sottotitoli Quando si imposta su "Sottotitoli per non Udentì", gli aiuti visivi per i non udenti si visualizzano con i sottotitoli (quando tali aiuti visivi sono disponibili).
	Lingua Sottotitoli	Consente di selezionare la lingua dei sottotitoli.
	Impostazione audio	Tipo Audio Passa alla trasmissione per i non udenti quando si seleziona "Sottotitoli per non Udentì".
	Lingua Audio	Imposta la lingua da utilizzare per un programma. Alcuni canali digitali potrebbero trasmettere l'audio in diverse lingue per un programma.
	Commento Audio	Fornisce la descrizione audio (narrazione) delle informazioni visive, quando tali informazioni sono disponibili.
Livello mix	Regola i livelli di uscita dell'audio principale del televisore e della descrizione audio.	
Display radio	Visualizza lo sfondo dello schermo quando si ascolta una trasmissione radiofonica. È possibile selezionare il colore per lo sfondo dello schermo o visualizzare un colore a caso. Per annullare temporaneamente la visualizzazione dello sfondo dello schermo, premere un tasto.	

Blocco Programmi	<p>Imposta una limitazione dell'età per la visione o la registrazione dei programmi. Per vedere o registrare qualsiasi programma considerato per età superiori a quella specificata, immettere il codice PIN corretto.</p> <ol style="list-style-type: none"> 1 Premere i tasti numerici per immettere il proprio codice PIN. Se non è già stato impostato un codice PIN, appare una schermata per l'immissione del codice PIN. Seguire le istruzioni in "Codice PIN" sotto. 2 Premere \updownarrow per selezionare la limitazione dell'età o "Ness." (per guardare senza limitazione), quindi premere \oplus. 3 Premere RETURN.
Codice PIN	<p>Per impostare il codice PIN la prima volta</p> <ol style="list-style-type: none"> 1 Premere i tasti numerici per immettere un codice PIN. 2 Premere RETURN. <p>Per modificare il PIN</p> <ol style="list-style-type: none"> 1 Premere i tasti numerici per immettere il proprio codice PIN. 2 Premere i tasti numerici per immettere il nuovo codice PIN. 3 Premere RETURN. <p></p> <ul style="list-style-type: none"> • Il codice PIN 9999 viene sempre accettato.
Impostazione Tecnica	<p>Aggiornamento Automatico Servizi Consente al televisore di rilevare e salvare nuovi servizi digitali quando diventano disponibili.</p> <hr/> <p>Download del Software Consente al televisore di ricevere automaticamente gli aggiornamenti del software, gratuitamente attraverso l'antenna/il cavo esistente (quando vengono emessi). Si consiglia di lasciare sempre l'impostazione su "Sì".</p> <hr/> <p>Informazioni di Sistema Visualizza la versione attuale del software e il livello del segnale.</p> <hr/> <p>Fuso Orario Consente di selezionare manualmente il fuso orario in cui ci si trova, se non è uguale all'impostazione predefinita del fuso orario per la propria nazione/area.</p> <hr/> <p>Ora Legale Automatica Imposta se cambiare automaticamente tra l'ora legale e l'ora invernale.</p> <hr/> <p>No: Visualizza l'ora in base alla differenza dell'ora impostata in "Fuso Orario".</p> <hr/> <p>Si: Cambia automaticamente tra l'ora legale e l'ora invernale in base al calendario.</p>
Impostazione Modulo CA	<p>Fornisce l'accesso ad un servizio TV a pagamento dopo aver ottenuto un modulo ad accesso condizionato (CAM) e una scheda per la visione. Vedere a pagina 22 per la posizione della presa  (PCMCIA).</p>

Altre informazioni

Caratteristiche tecniche

Nome del modello	KDL-40S40xx/ 40U40xx/40L4000	KDL-40V4000/ 40V42xx	KDL-46V4000/ 46V42xx	KDL-52V4000/ 52V42xx	
Sistema					
Sistema del pannello	Pannello LCD (Liquid Crystal Display–display a cristalli liquidi)				
Sistema TV	Analogico: Secondo la selezione della nazione o dell'area: B/G/H, D/K, L, I Digitale: DVB-T/DVB-C				
Sistema di colore/video	Analogico: PAL, SECAM, NTSC 3.58, 4.43 (soltanto ingresso video) Digitale: MPEG-2 MP@ML/HL				
Copertura dei canali	Analogico: VHF: E2–E12/UHF: E21–E69/CATV: S1–S20/HYPER: S21–S41 D/K: R1–R12, R21–R69/L: F2–F10, B–Q, F21–F69/I: UHF B21–B69 Digitale: VHF/UHF				
Uscita audio	10 W + 10 W				
Prese di ingresso/uscita					
Antenna/Cavo	Terminale esterno da 75 ohm per VHF/UHF				
 AV1	Connettore Scart a 21 piedini (standard CENELEC) inclusi ingresso audio/video, ingresso RGB e uscita TV audio/video.				
 /  /  AV2 (SmartLink)	Connettore Scart a 21 piedini (standard CENELEC) inclusi ingresso audio/video, ingresso RGB, ingresso S-video, uscita audio/video selezionabile e interfaccia SmartLink.				
 COMPONENT IN	Formati supportati: 1080p, 1080i, 720p, 576p, 576i, 480p, 480i Y: 1 Vp-p, 75 ohm, 0,3 V sincronizzazione negativa/Pb/Cb: 0,7 Vp-p, 75 ohm/ Pr/Cr: 0,7 Vp-p, 75 ohm				
 COMPONENT IN	Ingresso audio (prese fono)				
HDMI IN 1, 2, 3 (HDMI IN 3 non è disponibile nel KDL-40L4000.)	Video: 1080/24p, 1080p, 1080i, 720p, 576p, 576i, 480p, 480i Audio: PCM lineare a due canali: 32, 44,1 e 48 kHz, 16, 20 e 24 bit Ingresso audio analogico (minipresa) (soltanto HDMI IN 2) Ingresso PC (vedere a pagina 39)				
 AV3	Ingresso video (presa fono)				
 AV3	Ingresso audio (prese fono)				
 DIGITAL AUDIO (PCM) OUT (OPTICAL) (tranne che per KDL-40S40xx/40U40xx/40L4000)	Presenza ottica digitale				
	Uscita audio (prese fono)				
 PC IN	Ingresso PC (D-sub a 15 piedini) (vedere a pagina 39) G: 0,7 Vp-p, 75 ohm, non sincronizzato sul verde/B: 0,7 Vp-p, 75 ohm/ R: 0,7 Vp-p, 75 ohm/HD: 1-5 Vp-p/VD: 1-5 Vp-p  Ingresso audio PC (minipresa)				
	Presenza cuffie				
	Alloggiamento per CAM (Modulo ad accesso condizionato)				
Alimentazione ed altro					
Alimentazione	220 V – 240 V CA, 50 Hz				
Dimensioni schermo (misurati diagonalmente)	40 pollici (Circa 101,6 cm)	40 pollici (Circa 101,6 cm)	46 pollici (Circa 116,8 cm)	52 pollici (Circa 132,2 cm)	
Risoluzione display	1.920 punti (orizzontale) × 1.080 linee (verticale)				
Consumo energetico	nel modo “Casa”/ “Standard”	175 W	175 W	215 W	222 W
	nel modo “Negozio”/ “Brillante”	197 W	197 W	238 W	249 W
Consumo energetico in modalità di attesa*	0,19 W				

Nome del modello		KDL-40S40xx/ 40U40xx/40L4000	KDL-40V4000/ 40V42xx	KDL-46V4000/ 46V42xx	KDL-52V4000/ 52V42xx
Dimensioni (Circa) (1 x a x p)	con supporto da tavolo	99,7 x 69,1 x 27,9 cm (KDL-40S40xx/40U40xx) 99,5 x 68,8 x 27,6 cm (KDL-40L4000)	98,6 x 68,4 x 27,9 cm	112,0 x 78,2 x 30,7 cm	126,2 x 87,1 x 34,7 cm
	senza supporto da tavolo	99,7 x 64,4 x 11,0 cm (KDL-40S40xx/40U40xx) 99,5 x 65,1 x 11,1 cm (KDL-40L4000)	98,6 x 64,6 x 11,0 cm	112,0 x 74,2 x 11,5 cm	126,2 x 82,9 x 11,9 cm
Peso (Circa)	con supporto da tavolo	23,0 kg (KDL-40S40xx/40U40xx) 21,5 kg (KDL-40L4000)	21,5 kg	29,0 kg	38,0 kg
	senza supporto da tavolo	20,0 kg (KDL-40S40xx/40U40xx) 18,5 kg (KDL-40L4000)	18,5 kg	25,0 kg	32,0 kg
Accessori in dotazione		Vedere "1: Verifica degli accessori" a pagina 4.			
Accessori opzionali		SU-WL500 Staffa di montaggio a parete/Supporto TV SU-FL300M			SU-WL500 Staffa di montaggio a parete

- * Il consumo specificato per la modalità di attesa viene raggiunto una volta che il televisore abbia concluso i necessari processi interni.
 Quando è attiva l'opzione "Controllo per HDMI", il consumo elettrico in standby è di 0,6 W.
 Quando è attiva l'opzione "Avvio rapido", il consumo elettrico in standby rimarrà a 16 W per le due ore successive alla selezione della modalità standby.

Il design e le caratteristiche tecniche sono soggetti a modifiche senza preavviso.

Tabella di riferimento del segnale di ingresso PC per PC

Risoluzione			Frequenza orizzontale (kHz)	Frequenza verticale (Hz)	Norma
Segnali	Orizzontale (Pixel)	x Verticale (Linea)			
VGA	640	x 480	31,5	60	VESA
	640	x 480	37,5	75	VESA
	720	x 400	31,5	70	VGA-T
SVGA	800	x 600	37,9	60	Direttive VESA
	800	x 600	46,9	75	VESA
XGA	1024	x 768	48,4	60	Direttive VESA
	1024	x 768	56,5	70	VESA
	1024	x 768	60,0	75	VESA
WXGA	1280	x 768	47,4	60	VESA
	1280	x 768	47,8	60	VESA
	1280	x 768	60,3	75	
	1360	x 768	47,7	60	VESA
SXGA	1280	x 1024	64,0	60	VESA



- L'ingresso PC di questo televisore non supporta la sincronizzazione sul verde o la sincronizzazione composita.
- L'ingresso PC di questo televisore non supporta i segnali interlacciati.
- L'ingresso PC di questo televisore supporta i segnali nella suddetta tabella con una frequenza verticale di 60 Hz. Per gli altri segnali, si vedrà il messaggio "NO SYNC".

Tabella di riferimento del segnale di ingresso PC per HDMI IN 1, 2, 3*

Risoluzione			Frequenza orizzontale (kHz)	Frequenza verticale (Hz)	Norma
Segnali	Orizzontale (Pixel)	x Verticale (Linea)			
VGA	640	x 480	31,5	60	VESA
SVGA	800	x 600	37,9	60	Direttive VESA
XGA	1024	x 768	48,4	60	Direttive VESA
WXGA	1280	x 768	47,4	60	VESA
WXGA	1280	x 768	47,8	60	VESA
SXGA	1280	x 1024	64,0	60	VESA



* HDMI IN 3 non è disponibile nel KDL-40L4000.

Guida alla risoluzione dei problemi

Verificare se l'indicatore  (attesa) sta lampeggiando in rosso.





Quando l'indicatore (attesa) lampeggia



La funzione di autodiagnosi è attiva.

- 1 Contare quante volte l'indicatore  (attesa) lampeggia ad intervalli di due secondi.
Per esempio, l'indicatore potrebbe lampeggiare tre volte, spegnersi per due secondi, quindi lampeggiare di nuovo tre volte.
- 2 Premere  sul televisore per spegnerlo, scollegare il cavo di alimentazione ed informare il rivenditore o il centro di assistenza Sony su come l'indicatore lampeggia (numero di volte che lampeggia).

Quando l'indicatore (attesa) non lampeggia

- 1 Controllare le voci nella tabella riportata di seguito.
- 2 Se il problema persiste, far riparare il televisore da personale di assistenza qualificato.

Condizione	Spiegazione/Rimedio
Immagine	
Non c'è l'immagine (lo schermo è scuro) e non c'è l'audio.	<ul style="list-style-type: none">• Verificare il collegamento dell'antenna/del cavo.• Collegare il televisore alla corrente elettrica e premere  sul televisore.• Se l'indicatore  (attesa) si illumina in rosso, premere .
Sullo schermo non appaiono le immagini o le informazioni sul menu dall'apparecchio collegato al connettore Scart.	<ul style="list-style-type: none">• Premere  per visualizzare l'elenco degli apparecchi collegati, quindi selezionare l'ingresso desiderato.• Verificare il collegamento tra l'apparecchio opzionale e il televisore.
Si verificano immagini sdoppiate o appaiono delle immagini doppie.	<ul style="list-style-type: none">• Verificare il collegamento dell'antenna/del cavo.• Verificare la posizione e la direzione dell'antenna.
Sullo schermo vengono visualizzati solo interferenze e disturbi.	<ul style="list-style-type: none">• Verificare che l'antenna non sia danneggiata o piegata.• Verificare che l'antenna non abbia raggiunto la fine della sua durata utile (da tre a cinque anni per l'uso normale, da uno a due anni quando viene utilizzata al mare).
L'immagine è distorta (appaiono linee o strisce tratteggiate).	<ul style="list-style-type: none">• Allontanare il televisore da sorgenti di disturbi elettrici, quali auto, motocicli, asciugacapelli o apparecchi ottici.• Per l'installazione di apparecchi opzionali, lasciare una quantità di spazio sufficiente tra l'apparecchio opzionale e il televisore.• Verificare il collegamento dell'antenna/del cavo.• Allontanare il cavo dell'antenna/del cavo TV dagli altri cavi di collegamento.
L'immagine o l'audio sono disturbati durante la visione di un canale televisivo.	<ul style="list-style-type: none">• Regolare "AFT" (Sintonia fine automatica) per ottenere una migliore ricezione delle immagini (pagina 34).
Punti minuscoli neri e/o punti luminosi appaiono sullo schermo.	<ul style="list-style-type: none">• Lo schermo è composto da pixel. La visualizzazione sullo schermo di piccoli punti neri e/o luminosi (pixel) non indica un problema di funzionamento.
I contorni dell'immagine sono distorti.	<ul style="list-style-type: none">• Selezionare "Auto" in "Modalità Film" (pagina 29).
L'immagine non è visualizzata a colori.	<ul style="list-style-type: none">• Selezionare "Ripristino" (pagina 27).

Condizione	Spiegazione/Rimedio
L'immagine dall'apparecchio collegato alle prese COMPONENT IN non si visualizza a colori o si visualizza con colori irregolari.	<ul style="list-style-type: none"> • Verificare il collegamento delle prese  COMPONENT IN e verificare che le prese siano saldamente inserite nelle rispettive prese.
Audio	
L'immagine è di buona qualità, ma non c'è l'audio.	<ul style="list-style-type: none"> • Premere  +/- o  (Silenziamento). • Verificare se "Altoparlante" è impostato su "Altoparlante TV" (pagina 32). • Quando si utilizza l'ingresso HDMI con il Super Audio CD o DVD-Audio, DIGITAL AUDIO (PCM) OUT (OPTICAL) potrebbe non emettere i segnali audio.
Canali	
Non è possibile selezionare il canale desiderato.	<ul style="list-style-type: none"> • Passare tra la modalità digitale e analogica e selezionare il canale analogico/digitale desiderato.
Alcuni canali sono vuoti.	<ul style="list-style-type: none"> • Il canale è soltanto per il servizio codificato/ad abbonamento. Sottoscrivere l'abbonamento al servizio TV a pagamento. • Il canale viene utilizzato soltanto per i dati (nessuna immagine né audio). • Per i dettagli sulle trasmissioni rivolgersi alla società trasmittente.
Non è possibile vedere i canali digitali.	<ul style="list-style-type: none"> • Rivolgersi ad un installatore locale per verificare se le trasmissioni digitali vengono fornite nella propria area. • Potenziare con un'antenna di guadagno superiore.
Generali	
Il televisore si spegne automaticamente (entra in modalità di attesa).	<ul style="list-style-type: none"> • Verificare se "T. Spegnimento" è attivato o confermare l'impostazione "Durata" del "Impostaz. accensione. timer" (pagina 30). • Se per 10 minuti non viene ricevuto alcun segnale o non viene eseguita alcuna operazione nella modalità di televisore, il televisore passa automaticamente alla modalità di attesa.
Il televisore si accende automaticamente.	<ul style="list-style-type: none"> • Verificare se il "Impostaz. accensione. timer" è attivato (pagina 30).
Non si riesce a selezionare alcune sorgenti di ingresso.	<ul style="list-style-type: none"> • Selezionare "Impostazione AV" e annullare l'impostazione "Salta" per la sorgente di ingresso (pagina 31).
Il telecomando non funziona.	<ul style="list-style-type: none"> • Sostituire le pile.
Non è possibile aggiungere un canale all'Elenco Preferiti.	<ul style="list-style-type: none"> • Fino a 999 canali possono essere salvati nell'Elenco Preferiti.
L'apparecchio HDMI non appare su "Elenco Dispositivi HDMI".	<ul style="list-style-type: none"> • Verificare che l'apparecchio sia compatibile con il controllo per HDMI.
Non è possibile selezionare "No" in "Controllo per HDMI".	<ul style="list-style-type: none"> • Se è stato collegato un sistema audio che è compatibile con il controllo per HDMI, non è possibile selezionare "No" in questo menu. Se si desidera modificare l'uscita audio all'altoparlante del televisore, selezionare "Altoparlante TV" nel menu "Altoparlante" (pagina 32).
Non tutti i canali vengono sintonizzati per via cavo.	<ul style="list-style-type: none"> • Verificare il sito web di assistenza per le informazioni sul fornitore via cavo. http://support.sony-europe.com/TV/DVBC/

KDL-52V4000/42xx
Diagrammi a blocchi

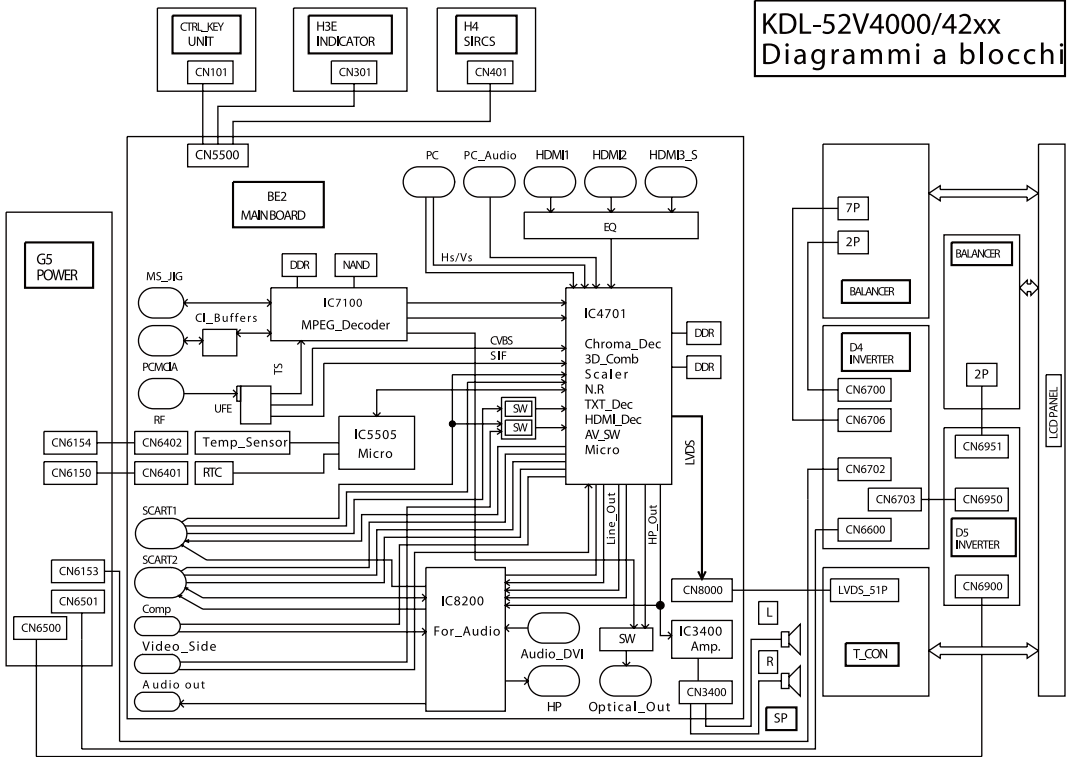

KDL-46V4000/42xx
Diagrammi a blocchi

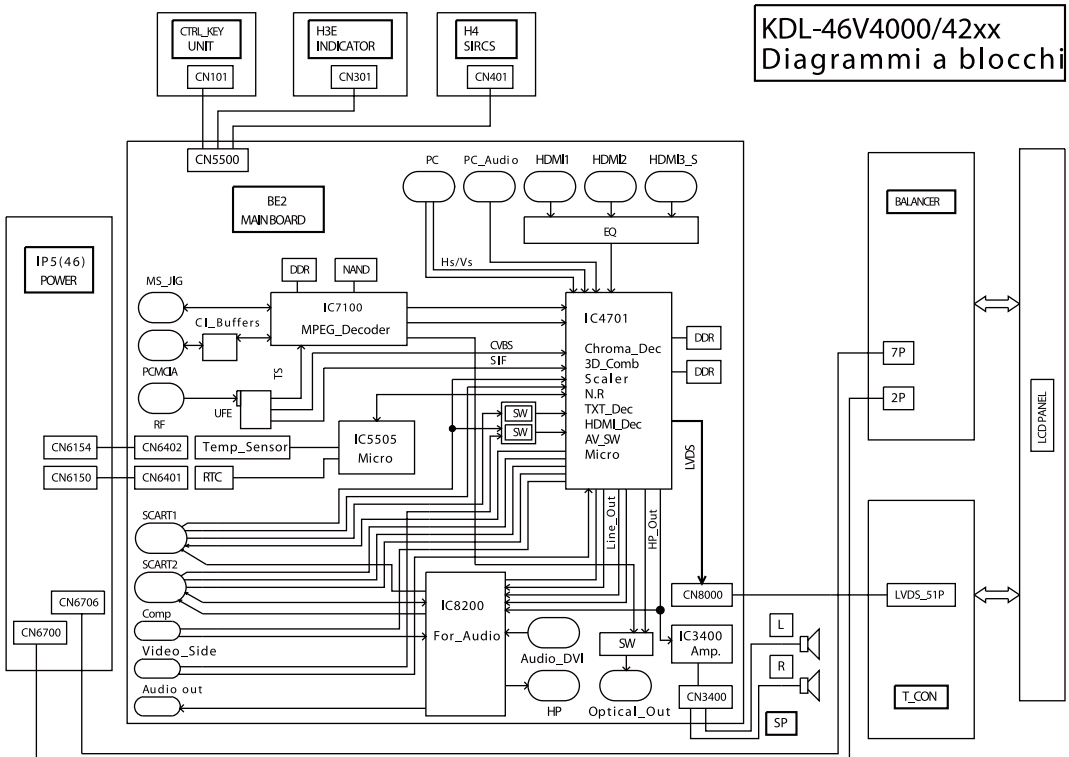

KDL-40V4000/42xx/L4000 Diagrammi a blocchi

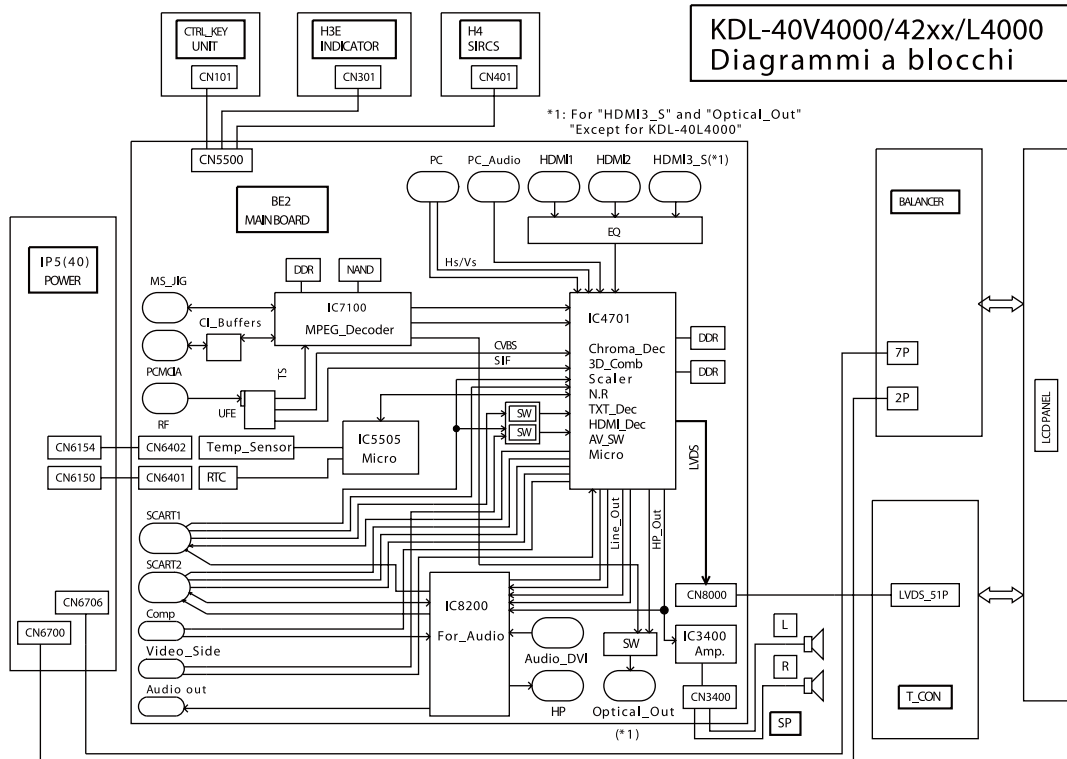

KDL-40S/U40xx Diagrammi a blocchi

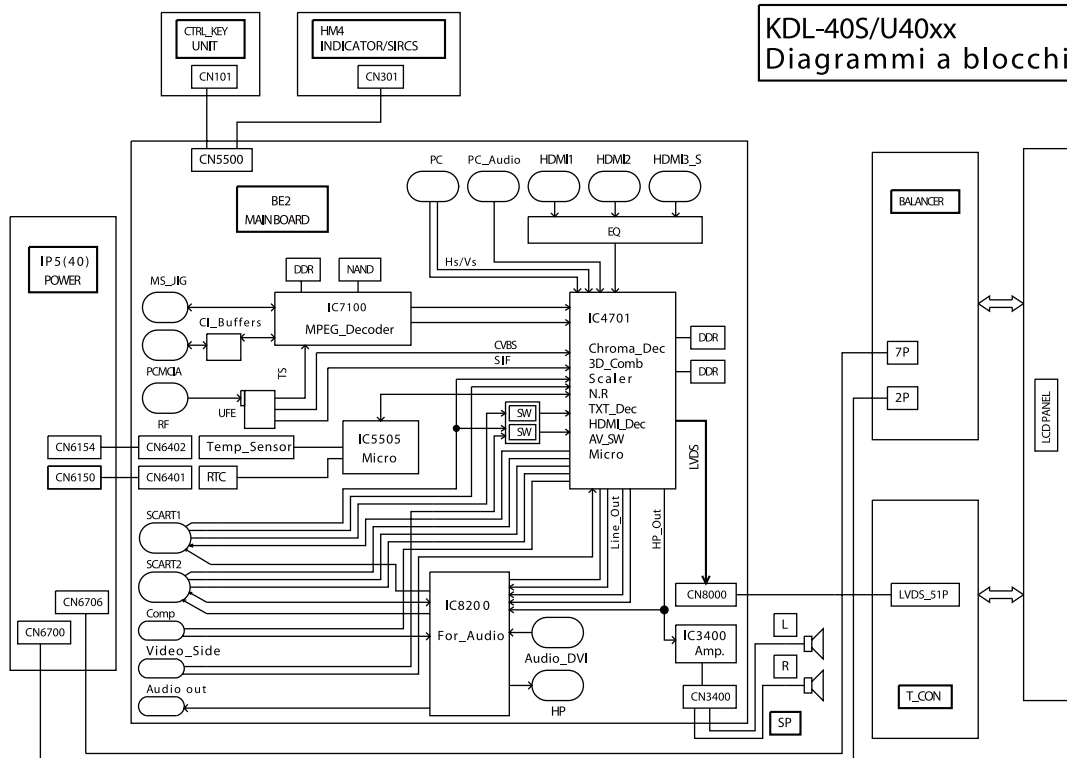

Inleiding

Dank u voor de aankoop van dit Sony-product. Voordat u de televisie gaat gebruiken, moet u deze handleiding aandachtig doorlezen. Bewaar de handleiding voor het geval u deze later als referentiemateriaal nodig hebt.

Opmerkingen over de functie Digitale TV

- Functies die betrekking hebben op Digitale TV (**DTV**) kunnen alleen gebruikt worden in landen of gebieden waar een compatibele DVB-C (MPEG2)-kabelservice beschikbaar is. Raadpleeg uw lokale handelaar om te weten te komen of DVB-T-signalen ontvangen kunnen worden in uw gebied, of vraag uw kabelmaatschappij of hun DVB-C-kabelservice compatibel is met deze televisie.
- Het is mogelijk dat uw kabelmaatschappij haar diensten alleen tegen betaling levert en/of u vraagt akkoord te gaan met haar voorwaarden en bepalingen voor dienstverlening.
- Deze televisie voldoet aan de DVB-T- en DVB-C-specificaties, echter, compatibiliteit met toekomstige DVB-T digitale, terrestrische uitzendingen en DVB-C digitale kabeluitzendingen kan niet worden gegarandeerd.
- Het is mogelijk dat sommige functies van Digitale TV niet beschikbaar zijn in bepaalde landen of gebieden, en dat DVB-C niet juist werkt met bepaalde kabelmaatschappijen.

Voor een lijst van compatibele kabelmaatschappijen, gaat u naar de ondersteuningswebsite:

<http://support.sony-europe.com/TV/DVBC/>

Handelsmerkinformatie

DTV is a registered trademark of the DVB Project

Vervaardigd onder licentie van BBE Sound, Inc. Gelicentieerd door BBE Sound, Inc. onder een of meer van de volgende VS-octrooiën: 5510752, 5736897. BBE en het BBE-symbool zijn gedeponeerde handelsmerken van BBE Sound, Inc.

Gefabriceerd onder licentie van Dolby Laboratories. "Dolby" en het symbool double-D zijn handelsmerken van Dolby Laboratories.

HDMI, het HDMI-logo en High-Definition Multimedia Interface zijn handelsmerken of gedeponeerde handelsmerken van HDMI Licensing LLC.

"BRAVIA" en BRAVIA zijn handelsmerken van Sony Corporation.

BBE VIVA
HD3D Sound

V I R T U A L
DOLBY
S U R R O U N D

HDMITM
HIGH-DEFINITION MULTIMEDIA INTERFACE

- De afbeeldingen die in deze gebruiksaanwijzing worden gebruikt zijn van de KDL-40V4000, behalve indien anderszins vermeldt.
- De "xx" in de modelnaam staat voor twee cijfers die betrekking hebben op verschillen in ontwerp of kleur.

Inhoudsopgave

<i>Vorbereidingen</i>	4
Veiligheidsinformatie	9
Voorzorgsmaatregelen.....	11
Afstandsbediening en toetsen/lampjes op de televisie	12
<i>Televisie kijken</i>	
Televisie kijken	16
Digitale Elektronische Programma Gids (EPG) gebruiken DVB	18
De digitale favorietenlijst gebruiken DVB	20
<i>Optionele apparatuur gebruiken</i>	
Optionele apparatuur aansluiten	21
Beelden van een aangesloten apparaat bekijken.....	23
BRAVIA Sync (HDMI-regeling) gebruiken	24
<i>De menufuncties gebruiken</i>	
Navigeren in de menu's	25
Menu televisie-instellingen.....	26
<i>Aanvullende informatie</i>	
Technische gegevens	37
Problemen oplossen	39

DVB : alleen voor digitale kanalen

Alvorens de televisie te bedienen, leest u eerst "Veiligheidsinformatie" (pagina 9). Bewaar deze gebruiksaanwijzing voor het geval u deze later als referentiemateriaal nodig hebt.

Vorbereidingen

1: De accessoires controleren

Netsnoer (type C-6) (1)

Voet (1) en schroeven (4) (behalve voor KDL-52V4000/52V42xx)

Afstandsbediening RM-ED013 (1)

Batterijen van AA-formaat (type R6) (2)

De batterijen in de afstandsbediening plaatsen

Het deksel duwen en optillen om het te verwijderen.

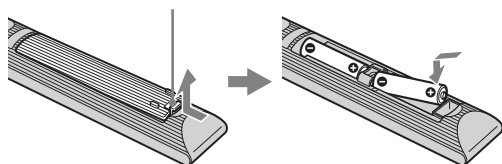

2: De voet bevestigen (behalve voor KDL-52V4000/52V42xx)

1

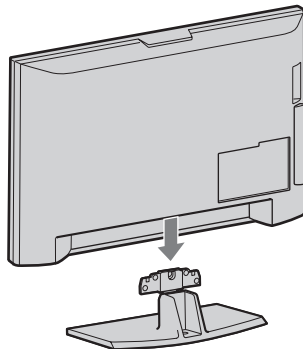

2 KDL-46V4000/46V42xx/40V4000/40V42xx/40L4000

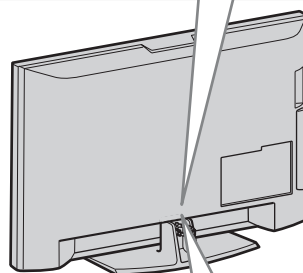
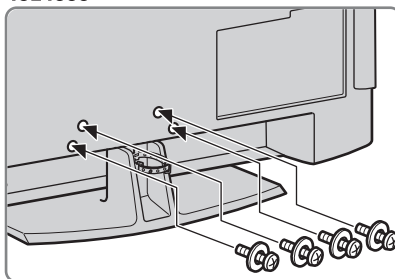

KDL-40S40xx/40U40xx

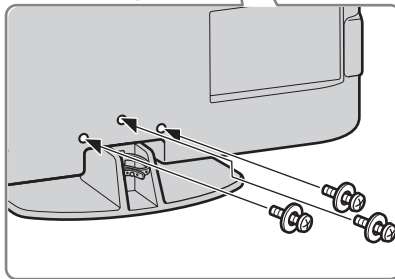

- Als u een accuschroefmachine gebruikt, stelt u het aanhaalkoppel in op ongeveer 1,5 N·m (15 kgf·cm).

3: Een antenne/set-top-box/recorder (bijv. een dvd-recorder) aansluiten met behulp van SCART

Een set-top-box/recorder (bijv. een dvd-recorder) aansluiten met behulp van SCART

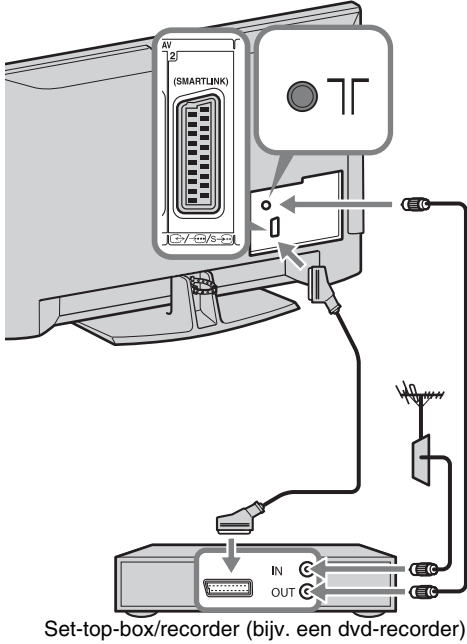

Een set-top-box/recorder (bijv. een dvd-recorder) aansluiten met behulp van HDMI

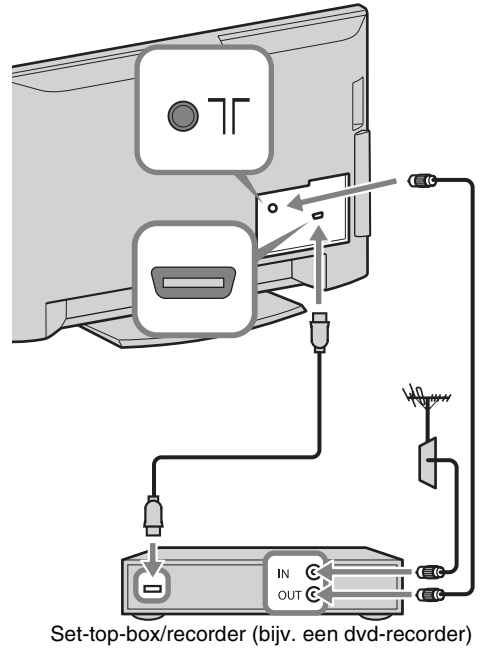

4: Voorkomen dat de televisie omvalt

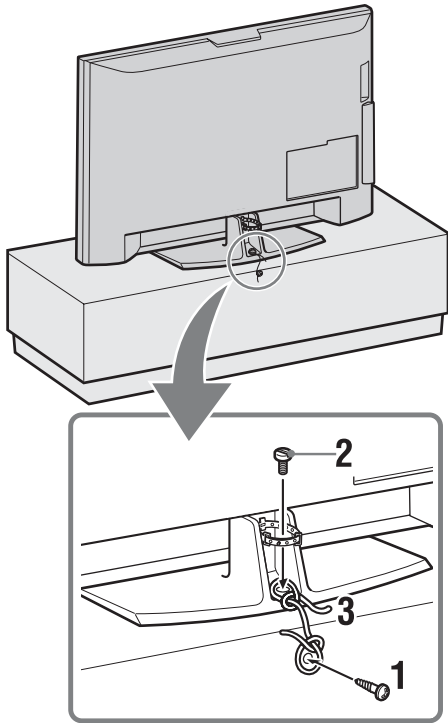

- 1 Draai een houtschroef (diameter 4 mm, niet bijgeleverd) in het televisiemeubel.
- 2 Draai een machineschroef (M6 × 12, niet bijgeleverd) in het schroefgat van de televisie.
- 3 Bind een sterke draad aan zowel de houtschroef als de machineschroef.

5: De snoeren samenbinden

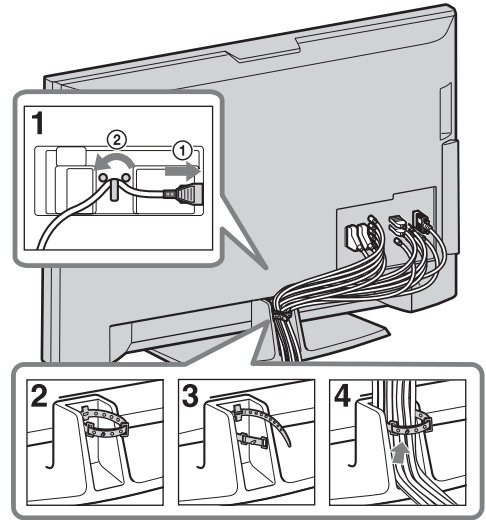

6: De begininstellingen maken

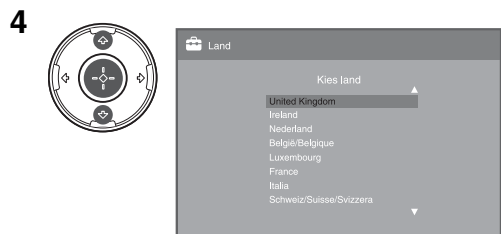
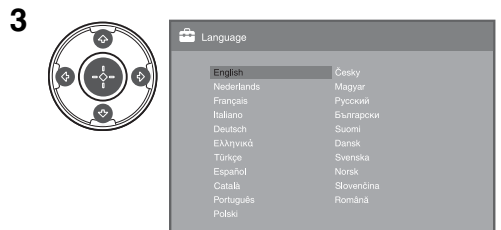
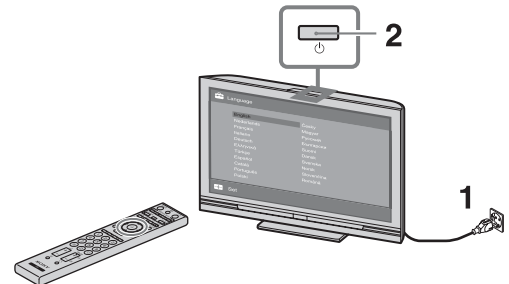

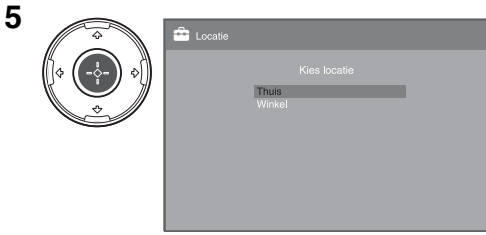

Selecteer "Thuis" voor de beste televisie-instellingen bij gebruik van de televisie in een huiselijke situatie.

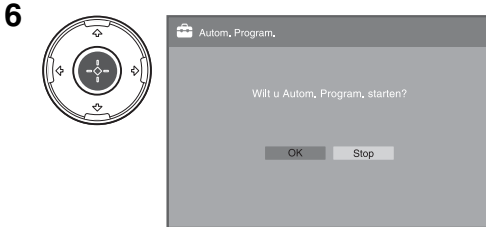

Controleer dat de antenne is aangesloten.

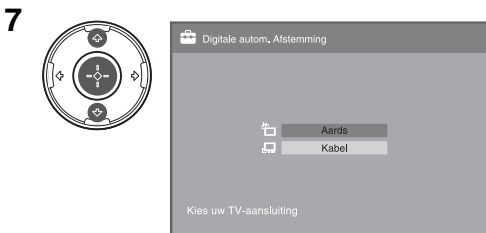

Als u "Kabel" selecteert, adviseren wij u "Snelscan" te selecteren voor snelafstemming. Stel "Frequentie" en "Netwerk-ID" in overeenkomstig de informatie geleverd door uw kabelmaatschappij. Als geen kanaal wordt gevonden met "Snelscan", probeert u "Volledige scan" (dit kan enige tijd duren). Voor een lijst van compatibele kabelmaatschappijen, gaat u naar de ondersteuningswebsite: <http://support.sony-europe.com/TV/DVBC/>



- Druk tijdens het zoeken naar beschikbare kanalen niet op enige toets op de televisie of afstandsbediening.

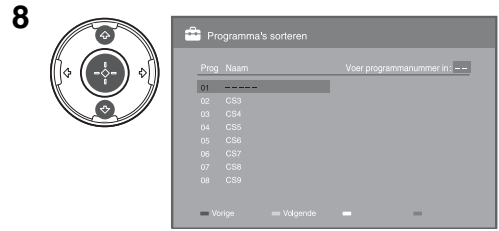

Als u de volgorde van de analoge kanalen wilt veranderen, volgt u de stappen beschreven onder "Programma's sorteren" op pagina 32.

Als uw televisie geen digitale uitzendingen kan ontvangen, wordt het menu "Klokinstelling" afgebeeld op het scherm (pagina 29).

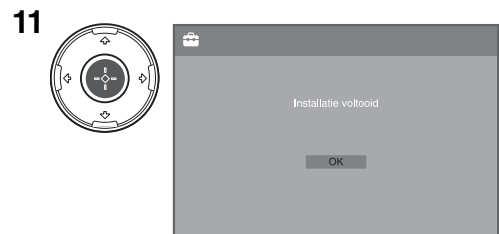
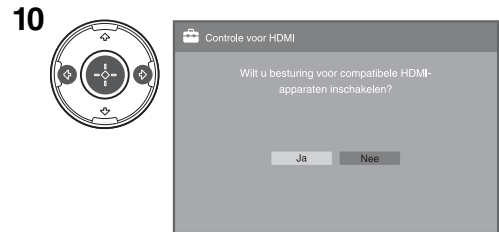
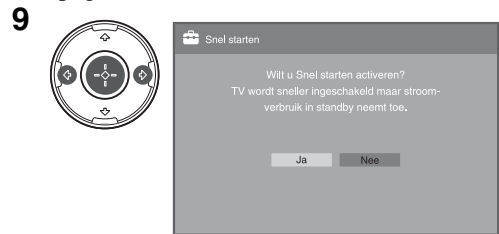

De kijkhoek van de televisie instellen (behalve voor KDL-40U40xx/40L4000)

De kijkhoek van deze televisie kan worden ingesteld tussen onderstaande waarden.

Kijkhoek instellen naar links en rechts (draaibaar)

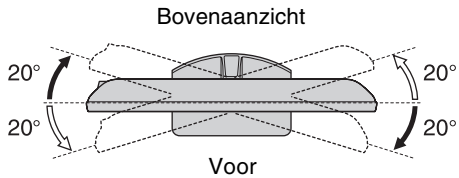

De tafelstandaard van de televisie afhalen



- Verwijder de schroeven aangegeven door de pijlen ↑ op de televisie.
- Haal de tafelstandaard uitsluitend en alleen van de televisie af als u de televisie aan een muur gaat hangen.

KDL-52V4000/52V42xx/46V4000/46V42xx/ 40V4000/40V42xx/40L4000

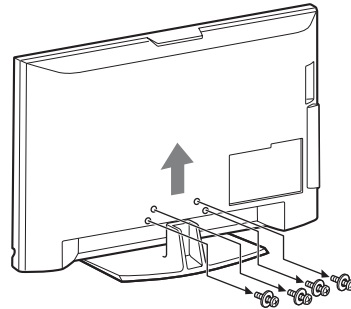

KDL-40S40xx/40U40xx

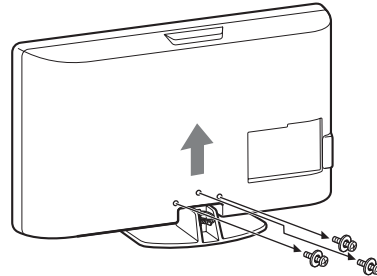

Veiligheids- informatie

Installatie/configuratie

Installeer en gebruik de televisie volgens de instructies hieronder om het risico op brand, elektrische schok, schade en/of letsel te vermijden.

Installatie

- Het televisietoestel moet in de buurt van een goed toegankelijk stopcontact worden geplaatst.
- Plaats het televisietoestel op een stabiele, vlakke ondergrond.
- Laat wandinstallaties alleen door gekwalificeerd servicepersoneel uitvoeren.
- Het wordt om veiligheidsredenen aanbevolen accessoires van Sony te gebruiken, zoals:
 - KDL-52V4000/52V42xx:
 - Wandmontagesteun SU-WL500
 - KDL-46V4000/46V42xx/40V4000/40V42xx/40S40xx/40U40xx/40L4000:
 - Wandmontagesteun SU-WL500
 - Tv-standaard SU-FL300M

- Gebruik de schroeven die bij de wandmontagesteun zijn geleverd voor het bevestigen van de montagehaken aan het televisietoestel. De meegeleverde schroeven zijn 8 mm tot 12 mm lang gemeten langs het bevestigingsoppervlak van de montagehaak.

De diameter en de lengte van de schroeven verschillen naar gelang het model van de wandmontagesteun.

Het gebruik van andere schroeven dan de meegeleverde schroeven kan resulteren in interne schade van het televisietoestel of kan ertoe leiden dat de televisie valt. enz.

8 mm - 12 mm

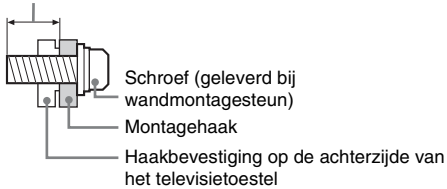

Transport

- Voordat u het televisietoestel transporteert, moet u alle snoeren loskoppelen.
- Voor het transport van een groot televisietoestel zijn twee of drie personen nodig.
- Als u het televisietoestel in uw armen draagt, moet u het vasthouden zoals rechts wordt getoond. Druk niet op het LCD-scherm.
- Als het televisietoestel wordt opgetild of verplaatst, houdt u het toestel stevig vast aan de onderkant.
- Wanneer u het televisietoestel vervoert, mag u dit niet blootstellen aan schokken of sterke trillingen.
- Als u het televisietoestel naar de reparateur brengt of vervoert, verpakt u het in de oorspronkelijke doos en verpakkingsmaterialen.

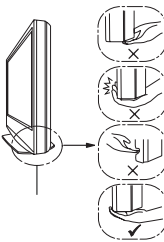
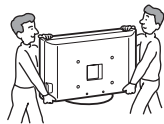

Zorg ervoor dat u de televisie aan de onderkant vastpakt en niet aan de voorkant.
Pak niet het ingekepte gebied vast.
Pak niet het transparante onderste gedeelte vast.

Ventilatie

- Bedek nooit de ventilatie-openingen en steek nooit iets daardoor naar binnen.
- Houd ruimte vrij rond het televisietoestel zoals hierna wordt aangegeven.
- Het wordt aanbevolen de wandmontagesteun van Sony te gebruiken voor een goede luchtcirculatie.

Installatie aan de wand

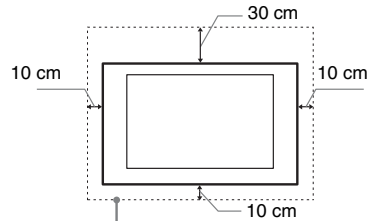

Houd minimaal deze ruimte vrij rond het toestel.

Installatie op de standaard

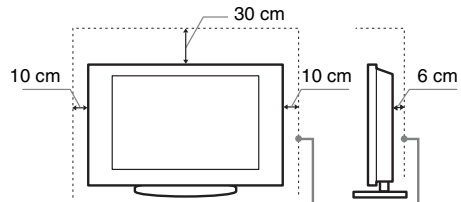

Houd minimaal deze ruimte vrij rond het toestel.

- Voor een goede ventilatie en om ophoping van vuil en stof te voorkomen:
 - Plaats het televisietoestel niet plat op de grond en installeer het niet ondersteboven, achterstevoren of gedraaid.
 - Installeer het televisietoestel niet op een plank, kleed, bed of in een kast.
 - Dek het televisietoestel niet af met een doek, zoals gordijnen, of voorwerpen als kranten enz.
 - Installeer het televisietoestel niet zoals hierna wordt getoond.

Luchtcirculatie geblokkeerd.

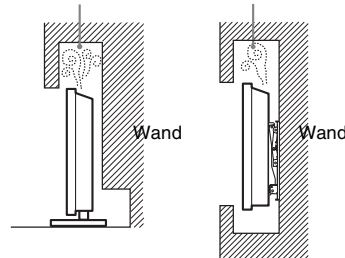

Netsnoer

Hanteer het netsnoer en het stopcontact als volgt om het risico op brand, elektrische schok of schade en/of letsel te vermijden:

- Gebruik alleen Sony-netsnoeren en geen netsnoeren van andere leveranciers.
- Steek de stekker volledig in het stopcontact.
- Gebruik het televisietoestel uitsluitend op een wisselspanning van 220-240 V.
- Koppel voor alle veiligheid het netsnoer los als u de kabels aansluit en let erop dat u niet over de kabels struikelt.
- Verwijder het netsnoer uit het stopcontact voordat er werkzaamheden aan het televisietoestel worden uitgevoerd of het wordt verplaatst.
- Houd het netsnoer uit de buurt van warmtebronnen.
- Verwijder de stekker van het netsnoer en reinig deze regelmatig. Indien de stekker wordt bedekt door stof en vocht opneemt, kan de isolatie verslechteren, hetgeen brand kan veroorzaken.

Opmerkingen

- Gebruik het meegeleverde netsnoer niet voor andere apparatuur.
- Zorg dat het netsnoer niet teveel wordt afgeklemd, gebogen of gedraaid. Hierdoor kunnen de draden worden blootgelegd of doorsneden.
- Pas het netsnoer niet aan.
- Plaats geen zware voorwerpen op het netsnoer.
- Trek nooit aan het netsnoer zelf als dit wordt losgekoppeld.
- Sluit niet te veel apparaten aan op hetzelfde stopcontact.
- Gebruik geen stopcontact dat slecht is aangebracht op de netspanning.

Verboden gebruik

Installeer/gebruik het televisietoestel niet op locaties, in omgevingen of situaties die hierna worden weergegeven. Het televisietoestel kan dan slecht gaan functioneren en brand, elektrische schok, schade en/of letsel veroorzaken.

Locatie:

Buiten (in direct zonlicht), aan de kust, op een schip of ander vaartuig, in een voertuig, in medische instellingen, op instabiele locaties, in de buurt van water, regen vocht of rook.

Omgeving:

Locaties die heet, vochtig of zeer stoffig zijn; waar insecten kunnen binnendringen; waar het toestel kan worden blootgesteld aan mechanische trillingen, in de buurt van brandbare voorwerpen (kaarsen enz.). Stel het televisietoestel niet bloot aan druppels of spetter en plaats geen met vloeistof gevulde voorwerpen, zoals vazen, op het toestel.

Situatie:

Gebruik het toestel niet als u natte handen heeft, als de kast is verwijderd of met bevestigingen die niet worden aangeraden door de fabrikant. Verwijder de stekker van het televisietoestel uit het stopcontact en ontkoppel de antenne tijdens onweer.

Gebroken glas:

- Gooi niets tegen het televisietoestel. Het schermglas kan exploderen door de impact en ernstig letsel veroorzaken.
- Als het scherm van het televisietoestel barst, mag u het toestel pas aanraken nadat u de stekker uit het stopcontact hebt getrokken. Anders bestaat er gevaar op elektrische schokken.

Wanneer de televisie niet wordt gebruikt

- Als u het televisietoestel een aantal dagen niet gebruikt, dan moet het worden losgekoppeld van de netspanning vanwege milieu- en veiligheidsredenen.
- Als het televisietoestel nog onder spanning staat wanneer het net is uitgeschakeld, trekt u de stekker uit het stopcontact om het televisietoestel volledig uit te schakelen.
- Bepaalde televisietoestellen kunnen over functies beschikken waarvoor het toestel in de stand-by stand moet blijven om correct te werken.

Voor kinderen

- Zorg dat kinderen niet op het televisietoestel klimmen.
- Houd kleine accessoires buiten het bereik van kinderen, zodat deze niet kunnen worden ingeslikt.

In het geval de volgende problemen optreden...

Schakel het televisietoestel uit en verwijder onmiddellijk het netsnoer als een van de volgende problemen optreedt.

Vraag uw dealer of Sony-servicecentrum het toestel te laten nakijken door gekwalificeerd servicepersoneel.

In het geval:

- het netsnoer is beschadigd.
- het netsnoer niet goed past.
- het televisietoestel is beschadigd omdat het is gevallen, er tegenaan is geslagen of er iets naar is gegooid.
- een vloeibaar of vast voorwerp door de openingen in de kast terecht is gekomen.

Voorzorgsmaatregelen

Televisie kijken

- Kijk televisie met gedempt licht, omdat televisie kijken in het donker of gedurende een lange periode de ogen extra belast.
- Als u een hoofdtelefoon gebruikt, mag u het volume niet te hoog zetten om gehoorbeschadiging te voorkomen.

LCD-scherm

- Hoewel het LCD-scherm is vervaardigd met precisietechnologie en 99,99% of meer van de pixels werken, kunnen er toch donkere of heldere puntjes (rood, blauw of groen) permanent zichtbaar zijn op het LCD-scherm. Dit is een structureel kenmerk van een LCD-scherm en duidt niet op een defect.
- Druk en kras niet het op het scherm en plaats geen voorwerpen op het televisietoestel. Het beeld kan hierdoor vervormen of het LCD-scherm kan beschadigen.
- Als het televisietoestel op een koude plaats wordt gebruikt, kan het beeld vlekkerig of donker zijn. Dit wijst niet op een storing. Dit verschijnsel verdwijnt wanneer de temperatuur stijgt.
- Bij langdurige weergave van stilstaande beelden kunnen spookbeelden optreden. Deze kunnen na enige tijd verdwijnen.
- Het scherm en de kast worden warm als het televisietoestel wordt gebruikt. Dit duidt niet op een defect.
- Het LCD-scherm bevat een kleine hoeveelheid vloeibare kristallen en kwik. Sommige fluorescentielampen in het televisietoestel bevatten ook kwik. Gooi het toestel weg volgens de geldende lokale wetgeving en voorschriften.

Schermoppervlak/kast van het televisietoestel behandelen en reinigen

Zorg er om veiligheidsredenen voor dat u het netsnoer van het televisietoestel loskoppelt voordat u het reinigt.

Neem de volgende voorzorgsmaatregelen in acht om verkleuring of beschadiging van het materiaal of de coating van het scherm te voorkomen.

- Reinig het schermoppervlak/de kast met een zachte doek om stof te verwijderen. Bevochtigt een zachte doek licht met een verdund reinigingsmiddel bij hardnekkige stofvorming.
- Gebruik geen schuurponsje, alkalisch/zuurhoudend reinigingsmiddel, schuurpoeder of vluchtig oplosmiddel, zoals alcohol, benzeen, thinner of insectenbestrijdingsmiddel. Het gebruik van dergelijke materialen of het langdurig in aanraking komen met rubber- of vinylmaterialen kan beschadiging van het schermoppervlak en het materiaal van de kast tot gevolg hebben.
- Als u de hoek van het televisietoestel aanpast, moet u het toestel langzaam verplaatsen om te voorkomen dat het televisietoestel van de standaard schiet.

Optionele apparatuur

Plaats optionele onderdelen of apparatuur die elektromagnetische straling uitzendt op een afstand van het televisietoestel. Anders kan beeldvervalsing en/of ruis optreden.

Batterijen

- Let op de + en de - bij het plaatsen van de batterijen.
- Combineer geen verschillende typen batterijen, of oude en nieuwe batterijen.
- Gooi oude batterijen niet gewoon weg, maar lever ze in. In bepaalde regio's kan het verwerken van batterijen aan regels zijn gebonden. Neem hiervoor contact op met de lokale autoriteiten.
- Gebruik de afstandsbediening voorzichtig. Laat de afstandsbediening niet vallen, ga er niet op staan en mors er geen vloeistof over.
- Plaats de afstandsbediening niet in de buurt van een warmtebron, op een plek in direct zonlicht of in een vochtige ruimte.

Wegwerpen van het televisietoestel



Verwijdering van oude elektrische en elektronische apparaten (Toepasbaar in de Europese Unie en andere Europese landen met gescheiden ophaalsystemen)

Het symbool op het product of op de verpakking wijst erop dat dit product niet als huishoudelijk afval worden behandeld. Het moet echter naar een plaats worden gebracht waar elektrische en elektronische apparatuur wordt gerecycled. Als u ervoor zorgt dat dit product op de correcte manier wordt verwijderd, voorkomt u voor mens en milieu negatieve gevolgen die zich zouden kunnen voordoen in geval van verkeerde afvalbehandeling. De recycling van materialen draagt bij tot het vrijwaren van natuurlijke bronnen. Voor meer details in verband met het recyclen van dit product, neemt u contact op met de gemeentelijke instanties, het bedrijf of de dienst belast met de verwijdering van huishoudafval of de winkel waar u het product hebt gekocht.



Verwijdering van oude batterijen (in de Europese Unie en andere Europese landen met afzonderlijke inzamelingsystemen)

Dit symbool op de batterij of verpakking wijst erop dat de meegeleverde batterij van dit product niet als huishoudelijk afval behandeld mag worden. Op sommige batterijen kan dit symbool voorkomen in combinatie met een chemisch symbool. De chemische symbolen voor kwik (Hg) of lood (Pb) worden toegevoegd als de batterij meer dan 0,0005 % kwik of 0,004 % lood bevat. Door deze batterijen op juiste wijze af te voeren, voorkomt u voor mens en milieu negatieve gevolgen die zich zouden kunnen voordoen in geval van verkeerde afvalbehandeling. Het recycleren van materialen draagt bij tot het vrijwaren van natuurlijke bronnen. In het geval dat de producten om redenen van veiligheid, prestaties dan wel in verband met data-integriteit een permanente verbinding met batterij vereisen, dient deze batterij enkel door gekwalificeerd servicepersoneel vervangen te worden. Om ervoor te zorgen dat de batterij op een juiste wijze zal worden behandeld, dient het product aan het eind van zijn levenscyclus overhandigd te worden aan het desbetreffende inzamelingspunt voor de recyclage van elektrisch en elektronisch materiaal. Voor alle andere batterijen verwijzen we u naar het gedeelte over hoe de batterij veilig uit het product te verwijderen. Overhandig de batterij bij het desbetreffende inzamelingspunt voor de recyclage van batterijen. Voor meer details in verband met het recyclen van dit product of batterij, neemt u contact op met de gemeentelijke instanties, het bedrijf of de dienst belast met de verwijdering van huishoudafval of de winkel waar u het product hebt gekocht.

De fabrikant van dit product is Sony Corporation, 1-7-1 Konan Minato-ku Tokyo, 108-0075 Japan. De geautoriseerde vertegenwoordiging voor EMC en product veiligheid is Sony Deutschland GmbH, Hedelfinger Strasse 61, 70327 Stuttgart, Duitsland. Voor service- of garantie zaken verwijzen wij u graag naar de adressen in de afzonderlijke service/garantie documenten

Afstandsbediening en toetsen/lampjes op de televisie

Afstandsbediening en toetsen op de televisie

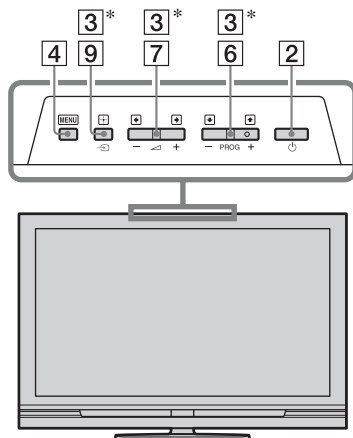
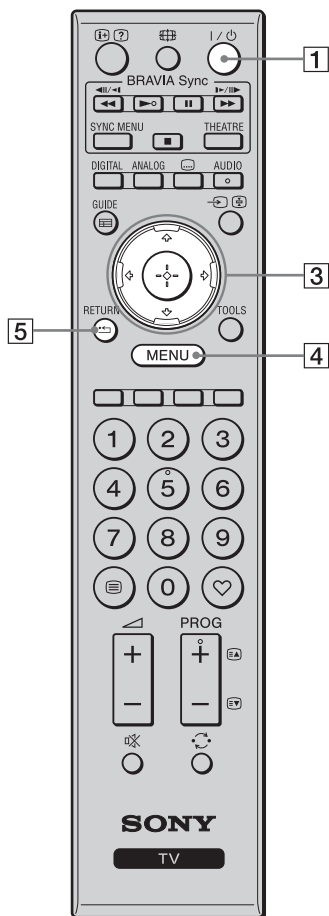

De toetsen op de televisie werken op dezelfde manier als die op de afstandsbediening.

* In het televisiemenu werken deze toetsen als $\uparrow/\downarrow/\leftarrow/\rightarrow/\oplus$.



- Cijfertoeets **5**, **▶**, **PROG +** en **AUDIO** hebben voelstippen. Gebruik de voelstippen als referentiepunten bij de bediening van de televisie.

Toets	Beschrijving
1 I/O (Televisie-stand-by)	Druk hierop om de televisie in en uit te schakelen vanuit de stand-bystand.
2 O (Aan/uit)	Druk hierop om de televisie in of uit te schakelen.  <ul style="list-style-type: none">• Om de televisie helemaal los te koppelen van de stoomvoorziening, schakelt u de televisie uit en trekt u de stekker uit het stopcontact.
3 $\uparrow/\downarrow/\leftarrow/\rightarrow/\oplus$	Druk op $\uparrow/\downarrow/\leftarrow/\rightarrow$ om de schermcursor te verplaatsen. Druk op \oplus om het oplichtende item te selecteren/bevestigen.
4 MENU	Druk hierop om het televisiemenu af te beelden (pagina 25).
5 RETURN / \leftarrow	Druk hierop om terug te gaan naar het vorige scherm of het afgebeelde menu.

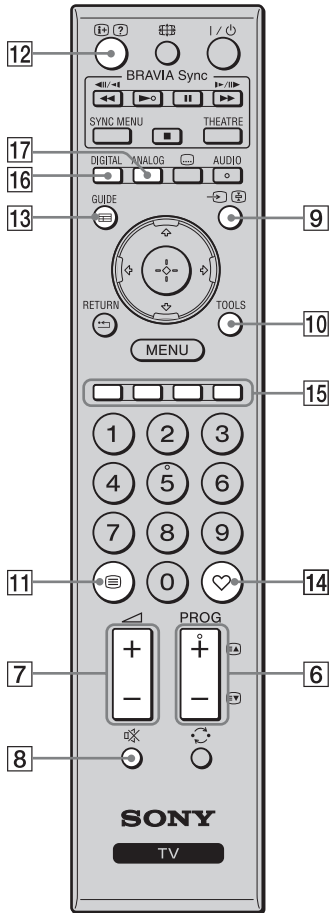

6 PROG +/- 	In de televisiemodus: Druk hierop om het volgende (+) of vorige (-) kanaal te kiezen. In de tekstmodus: Druk hierop om de volgende () of vorige () pagina te kiezen.
7 +/- (Volume) 	Druk hierop om het volumeniveau in te stellen.
8 (geluids-onderbreking) 	Druk hierop om het geluid te onderbreken. Druk nogmaals hierop om het geluid te herstellen. <ul style="list-style-type: none"> • Als u vanuit stand-by de televisie zonder geluid wilt inschakelen, drukt u op deze toets.
9 (Ingangskeuze / Tekst vastzetten) 	In de televisiemodus: Druk hierop om een lijst af te beelden met apparaten die zijn aangesloten op de televisie (pagina 23). In de tekstmodus: Druk hierop om de huidige pagina vast te houden.
10 TOOLS 	Druk hierop om een lijst af te beelden met daarop "PAP" (pagina 23), "PIP" (pagina 23), "Apparaatbesturing", of snelkoppelingen naar enkele instellingsmenu's (pagina 26). Gebruik het menu "Apparaatbesturing" om apparaten te bedienen die compatibel zijn met HDMI-regeling. De vermelde opties verschillen afhankelijk van de ingangsbron.
11 (Teletekst) 	Druk hierop om de tekstinformatie af te beelden (pagina 16).
12 (Info/ Tekst weergeven) 	In de digitaalmodus: Beeldt informatie af over het programma waarnaar wordt gekeken. In de analogomodus: Met deze toets geeft u informatie weer, zoals het huidige kanaalnummer en het beeldformaat. In de tekstmodus (pagina 17): Met deze toets geeft u verborgen informatie weer (zoals antwoorden op een quiz).
13 GUIDE / (EPG) 	Druk hierop om de Digitale Elektronische Programma Gids (EPG) (pagina 18) weer te geven.
14 (Favorieten) 	Druk hierop om de Digital Favourite List (favorietenlijst) (pagina 20) weer te geven.
15 Kleurtoetsen 	Als de gekleurde toetsen beschikbaar zijn, wordt een bedieningsgids weergegeven op het scherm. Volg de bedieningsgids om een geselecteerde bediening uit te voeren (pagina 17, 18 en 20).
16 DIGITAL 	Druk hierop om het digitale kanaal weer te geven waarnaar het laatst werd gekeken.
17 ANALOG 	Druk hierop om het analoge kanaal weer te geven waarnaar het laatst werd gekeken.

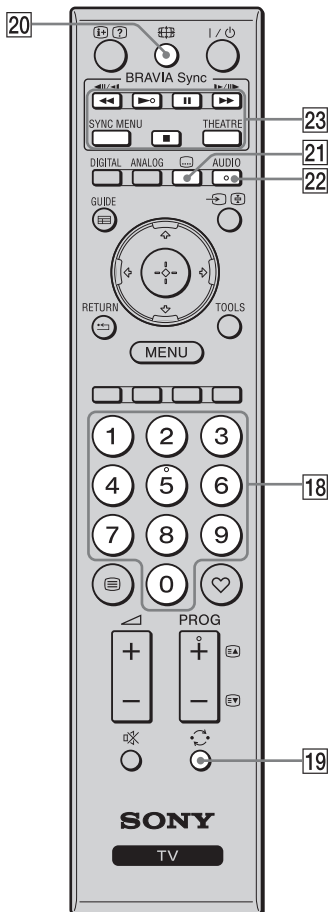

-
- 18 Cijfertoetsen** In de televisiemodus: Druk op de kanalen te kiezen. Voor kanaalnummer 10 en hoger, drukt u snel achter elkaar op het tweede en derde cijfer.
In de tekstmodus: Druk hierop om een paginanummer in te voeren.
-
- 19 (Vorig kanaal)** Druk hierop om terug te keren naar het kanaal waarnaar het laatst werd gekeken (gedurende langer dan vijf seconden).
-
- 20 (Beeldformaat)** Druk hierop om het schermformaat te veranderen (pagina 17).
-
- 21 (Ondertiteling)** Druk hierop om het menu "Ondertiteling instellen" af te beelden (pagina 35) (alleen in de digitaalmodus).
-
- 22 AUDIO** In de analoogmodus: Druk hierop om de dubbelgeluidfunctie te veranderen (pagina 28).
In de digitaalmodus: Druk hierop om het menu "Audiotaal" af te beelden (pagina 35).
-
- 23 BRAVIA Sync** ◀◀/▶▶/||/▶▶/■: U kunt BRAVIA Sync-compatibele apparaten bedienen die zijn aangesloten op de televisie.
SYNC MENU: Beeldt het menu van het aangesloten HDMI-apparaat af. Tijdens het kijken naar andereingangsschermen of televisieprogramma's, wordt "Selectie HDMI-apparatuur" afgebeeld wanneer u op deze toets drukt.
THEATRE: U kunt de theaterfunctie in- en uitschakelen. Wanneer de theaterfunctie is ingeschakeld, worden de optimale geluidsuitvoer (indien de televisie met behulp van een HDMI-kabel is aangesloten op een audiosysteem) en beeldkwaliteit voor inhoud op filmbasis automatisch ingesteld.
- 💡
- Als u de televisie uitschakelt, wordt ook de theaterfunctie uitgeschakeld.
- 🔧
- Bediening van HDMI (BRAVIA Sync) is alleen beschikbaar met een aangesloten Sony-apparaat waarop het BRAVIA Sync-logo staat of dat compatibel is met HDMI-regeling.
-

Lampjes

KDL-52V4000/52V42xx/46V4000/
46V42xx/40V4000/40V42xx

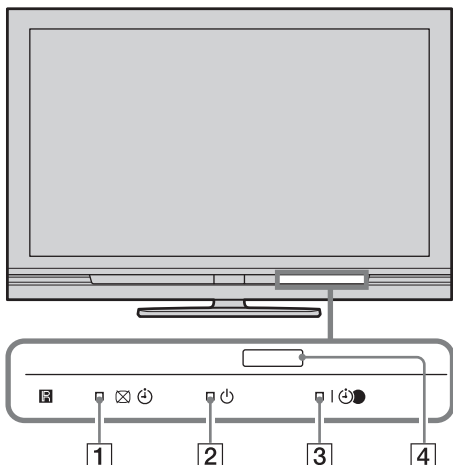

KDL-40S40xx/40U40xx/40L4000

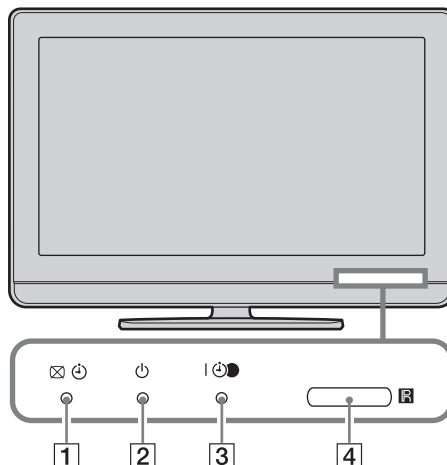

Lampjes	Beschrijving
1 — Beeld Uit-lampje / Timer-lampje	Dit lampje brandt groen wanneer u "Beeld uit" (pagina 28) selecteert. Dit lampje brandt oranje wanneer de timer (pagina 29) is ingesteld.
2 — Stand-by-lampje	Dit lampje brandt rood als de televisie stand-by staat.
3 — Aan/uit-lampje/ timeropname-lampje	Dit lampje brandt groen als de televisie is ingeschakeld. Dit lampje brandt oranje wanneer een timeropname (pagina 18) is ingesteld. Dit lampje brandt rood tijdens een timeropname.
4 Afstandsbedieningsensor	Ontvangt infraroodsignalen vanaf de afstandsbediening. Dek de sensor niet af. Het is mogelijk dat de sensor dan niet goed werkt.



- Controleer dat de televisie volledig uitgeschakeld is voordat u de stekker van het netsnoer uit het stopcontact trekt. Als u de stekker uit het stopcontact trekt terwijl de televisie nog ingeschakeld is, kan de indicator blijven branden of kan een storing in de televisie optreden.

Over de bedieningsgids op het televisie scherm

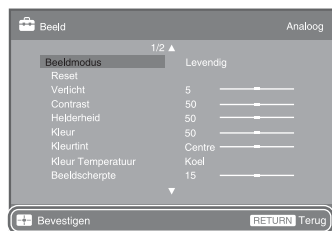



Bedieningsgids

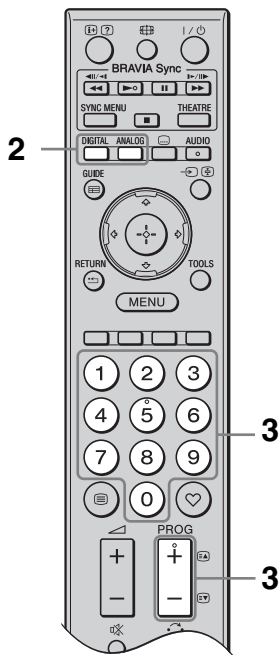
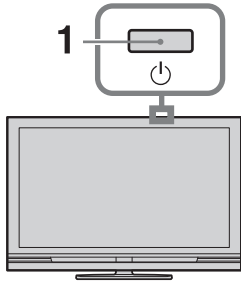

Voorbeeld: Druk op of **RETURN** (zie [3](#) of [5](#) op pagina 12).

De bedieningsgids biedt hulp bij het bedienen van de televisie met behulp van de afstandsbediening, en wordt langs de onderrand van het scherm afgebeeld. Druk op de toetsen van de afstandsbediening aangegeven door de bedieningsgids.

Televisie kijken



- 1** Druk op  op de televisie om de televisie in te schakelen.

Wanneer de televisie in de stand-bystand staat (het  (stand-by-) lampje op het voorpaneel van de televisie brandt rood), drukt u op  op de afstandsbediening om de televisie in te schakelen.

- 2** Druk op **DIGITAL** om om te schakelen naar de digitaalmodus, of druk op **ANALOG** om om te schakelen naar de analogemodus.









De beschikbare kanalen verschillen afhankelijk van de modus.

- 3** Druk op de cijfertoetsen of op **PROG +/-** om een televisiekanaal te selecteren.





Om kanaalnummer 10 en hoger te kiezen met de cijfertoetsen, drukt u snel achter elkaar op het tweede en derde cijfer. Om een digitaal programma te kiezen met behulp van de Digitale Elektronische Programma Gids (EPG), zie pagina 18.

In de digitaalmodus





Er wordt tijdelijk een informatiebalk afgebeeld. De balk kan de volgende pictogrammen bevatten.

- : Radioweergave
- : Gecodeerd/Abonnement-dienst
- : Meerdere audiotalen beschikbaar
- : Ondertitels beschikbaar
- : Ondertitels voor slechthorenden beschikbaar
- : Aanbevolen minimumleeftijd voor het huidige programma (leeftijden van 4 t/m 18 jaar)
- : Kinderslot
-  (rood): Het huidige programma wordt opgenomen

Overige handelingen

Als u dit wilt	Doet u dit
De programma-indextabel weergeven (alleen in de analogemodus)	Druk op  . Als u een analoge kanaal wilt selecteren drukt u op  en daarna op  .
Toegang tot de digitale favorieten (alleen in de digitale functie)	Druk op  . Voor meer informatie, zie pagina 20.

Toegang tot teletekst

Druk op . Telkens als u op  drukt, wordt het scherm als volgt gewijzigd:
Teletekst → Teletekst en televisiebeeld →
Geen teletekst (teletekst wordt uitgeschakeld)
U selecteert een pagina door op de cijfertoetsen of  te drukken.
Druk op  om een pagina vast te zetten.

Druk op  als u verborgen informatie wilt weergeven.



- Als onderaan de tekstpagina vier gekleurde items worden afgebeeld, kunt u snel en eenvoudig naar die pagina's verspringen (sneltekst). Druk op de overeenkomstige gekleurde toets om de pagina weer te geven.

Het schermformaat handmatig veranderen

Druk herhaaldelijk op  om het gewenste schermformaat te selecteren.

Smart*

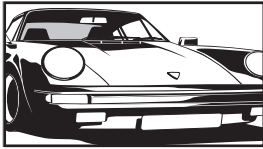

Geeft normale 4:3-uitzendingen weer met een nagebootst breedbeeldeffect. Het 4:3-beeld wordt uitgerekt, zodat het beeld schermvullend wordt.

4:3

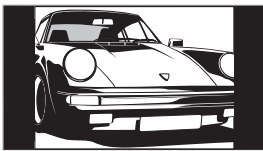

Geeft het beeld van een conventionele (d.w.z. niet-breedbeeld) uitzending (met beeldverhouding 4:3) in de juiste verhoudingen weer.

Wide

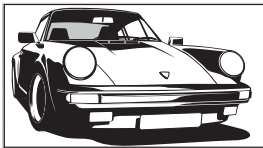

Geeft het beeld van een breedbeeld-uitzending (met beeldverhouding 16:9) in de juiste verhoudingen weer.

Zoom*

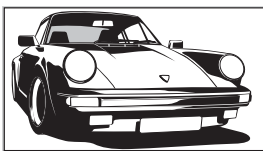

Geeft het beeld van een bioscoopuitzending (met beeldverhouding 'letter box') in de juiste verhoudingen weer.

14:9*

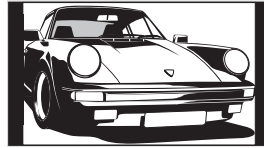

Geeft het beeld van een uitzending (met beeldverhouding 14:9) in de juiste verhoudingen weer. Daardoor zijn zwarte balken zichtbaar op het scherm.

* De boven- of onderkant van het beeld kan gedeeltelijk worden weggesneden. U kunt de verticale positie van het beeld instellen. Druk op  om het beeld omhoog of omlaag te bewegen (bijv. om de ondertiteling te kunnen lezen).



- Als u "Smart" selecteert, is het mogelijk dat sommige tekens en/of letters boven- en onderaan het beeld niet zichtbaar zijn. In dat geval stelt u "Verticale Grootte" in in het menu "Beeldregeling" (pagina 30).
- U kunt niet "4:3" of "14:9" instellen bij beelden van een HD-bronsignaal.



- Als "Auto formaat" (pagina 29) is ingesteld op "Aan", stelt de televisie automatisch het meest geschikte beeldformaat voor de uitzending in.
- Als 720p-, 1080i- of 1080p-bronbeelden worden weergegeven met zwarte banden langs de randen van het scherm, selecteert u "Smart" of "Zoom" om de beelden te aan te passen.



Digitale Elektronische Programma Gids (EPG) gebruiken



Digitale Elektronische Programma Gids (EPG)

- 1 Druk in de digitaalmodus op **GUIDE**.
- 2 Voer de gewenste bediening uit zoals aangegeven in onderstaande tabel of afgebeeld op het scherm.

* Het is mogelijk dat deze functie niet beschikbaar is in bepaalde landen en gebieden.

Als u dit wilt	Doet u dit
Een programma bekijken	Druk op $\uparrow/\downarrow/\leftarrow/\rightarrow$ om een programma te selecteren, en druk daarna op \oplus .
De EPG uitschakelen	Druk op GUIDE .
De informatie over de programma's per categorie sorteren – Categorielijst	<ol style="list-style-type: none"> 1 Druk op de blauwe toets. 2 Druk op $\uparrow/\downarrow/\leftarrow/\rightarrow$ om een categorie te selecteren, en druk daarna op \oplus. <p>De beschikbare categorieën zijn o.a.: "Alle Categorieën": Bevat alle overige beschikbare kanalen. Categoriennaam (bijv. "Nieuws"): Bevat alle kanalen overeenkomstig de geselecteerde categorie.</p>
Instellen van een programma dat opgenomen moet worden – Timer REC	<ol style="list-style-type: none"> 1 Druk op $\uparrow/\downarrow/\leftarrow/\rightarrow$ om het programma te selecteren dat u wilt opnemen, en druk daarna op \oplus. 2 Druk op \uparrow/\downarrow om "Timer REC" te selecteren. 3 Druk op \oplus om de timers op de televisie en recorder in te stellen. <p>Het symbool \odot (rood) wordt naast de programma-informatie afgebeeld. Het \odot lampje op het voorpaneel van de televisie brandt oranje.</p> <p></p> <ul style="list-style-type: none"> • U kunt bovenstaande procedure ook uitvoeren als een programma dat u wilt opnemen reeds is begonnen.
Een programma selecteren dat automatisch op het scherm weergegeven moet worden zodra het begint – Herinnering	<ol style="list-style-type: none"> 1 Druk op $\uparrow/\downarrow/\leftarrow/\rightarrow$ om een toekomstig programma te selecteren dat u wilt weergeven, en druk daarna op \oplus. 2 Druk op \uparrow/\downarrow om "Herinnering" te selecteren en druk vervolgens op \oplus. <p>Het symbool \odot wordt naast de programma-informatie afgebeeld. Het \odot lampje op het voorpaneel van de televisie brandt oranje.</p> <p></p> <ul style="list-style-type: none"> • Als u de televisie in de stand-bystand zet, zal de televisie automatisch ingeschakeld worden wanneer het programma begint.

Als u dit wilt	Doet u dit
De tijd en datum instellen van een programma dat u wilt opnemen – Handmatig timer REC	<ol style="list-style-type: none"> 1 Druk op ⊕. 2 Druk op ⇄ om "Handmatig timer REC" te selecteren en druk vervolgens op ⊕. 3 Druk op ⇄ om de datum te selecteren en druk vervolgens op ⇄. 4 Stel de start- en stoptijd in op dezelfde manier zoals in stap 3. 5 Druk op ⇄ om het programma te selecteren en druk vervolgens op ⊕. 6 Druk op ⊕ om de timers op de televisie en recorder in te stellen. Het ● lampje op het voorpaneel van de televisie brandt oranje.
Een opname/herinnering annuleren – Timer-lijst	<ol style="list-style-type: none"> 1 Druk op ⊕. 2 Druk op ⇄ om "Timer-lijst" te selecteren en druk vervolgens op ⊕. 3 Druk op ⇄ om het programma, dat u wilt annuleren, te selecteren en druk vervolgens op ⊕. 4 Druk op ⇄ om "Timer Annuleren" te selecteren en druk vervolgens op ⊕. Via een dialoogvenster wordt u gevraagd het annuleren van het programma te bevestigen. 5 Druk op ⇄ om "Ja" te selecteren en druk vervolgens op ⊕.



- U kunt de opnametimeropnamen op de televisie alleen instellen wanneer de aangesloten recorder compatibel is met SmartLink. Echter, afhankelijk van het aangesloten type recorder, is het mogelijk dat deze instelling niet beschikbaar is, ondanks dat de recorder compatibel is met SmartLink. Voor verdere informatie raadpleegt u de gebruiksaanwijzing van de recorder.
- Nadat het opnemen begonnen is, kunt u de televisie stand-by zetten, maar u mag de televisie niet volledig uitschakelen omdat dan het opnemen geannuleerd wordt.
- Als een leeftijdsbeperking is ingesteld voor de programma's, wordt een venster op het televisiescherm afgebeeld waarin u gevraagd wordt uw PIN in te voeren. Voor verdere informatie, zie "Kinderslot" op pagina 35.

De digitale favorietenlijst gebruiken DVBS*



Digitale favorietenlijst

U kunt maximaal vier lijsten opgeven met uw favoriete kanalen.

- 1 Druk in de digitaalmodus op ♥.
- 2 Voer de gewenste bediening uit zoals aangegeven in onderstaande tabel of afgebeeld op het scherm.

* Het is mogelijk dat deze functie niet beschikbaar is in bepaalde landen en gebieden.

Als u dit wilt	Doet u dit
Voor het eerst een favorietenlijst maken	<ol style="list-style-type: none">1 Druk op ⊕ om "Ja" te selecteren.2 Druk op de gele toets om de Favorietenlijst te kiezen.3 Druk op ⇄ om het kanaal te kiezen dat u wilt toevoegen, en druk daarna op ⊕. Het symbool ♥ wordt afgebeeld naast een kanaal dat u op de favorietenlijst hebt gezet.
Een kanaal bekijken	<ol style="list-style-type: none">1 Druk op de gele toets om een favorietenlijst te selecteren.2 Druk op ⇄ om een kanaal te selecteren, en druk daarna op ⊕.
Kanalen toevoegen aan of verwijderen vanaf een favorietenlijst	<ol style="list-style-type: none">1 Druk op de blauwe toets.2 Druk op de gele toets om de favorietenlijst te selecteren.3 Druk op ⇄ om het kanaal te kiezen dat u wilt toevoegen of verwijderen, en druk daarna op ⊕.
Alle kanalen vanaf een favorietenlijst verwijderen	<ol style="list-style-type: none">1 Druk op de blauwe toets.2 Druk op de gele toets om de favorietenlijst te selecteren.3 Druk op de blauwe toets.4 Druk op ⇄ om "Ja" te selecteren en druk vervolgens op ⊕.



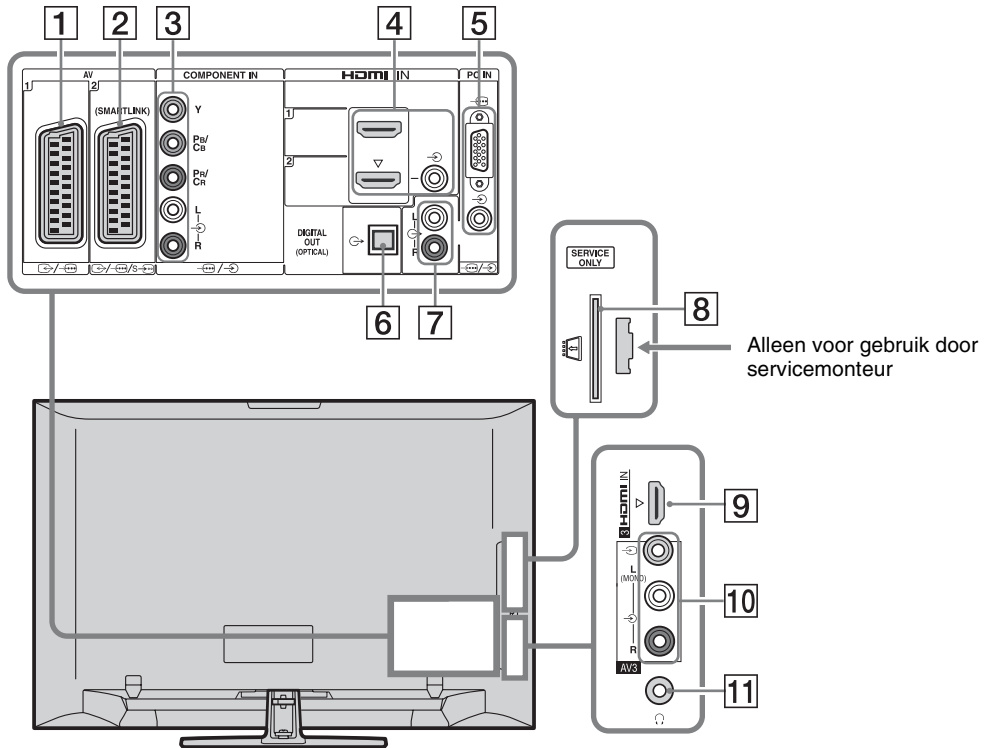

Optionele apparatuur gebruiken

Optionele apparatuur aansluiten

U kunt allerlei optionele apparaten op uw televisie aansluiten.



Aansluiten op	Ingangssymbool op het scherm	Beschrijving
1 AV1	AV1	Als u een decoder aansluit, voert de televisietuner gecodeerde signalen uit naar de decoder, waarna de decoder de signalen decodeert alvorens deze uit te voeren.
2 AV2	AV2	SmartLink biedt een rechtstreekse verbinding tussen de televisie en een recorder (bijv. een dvd-recorder).
3 COMPONENT IN	Component	De componentvideoaansluitingen ondersteunen uitsluitend de volgende video-ingangssignaalformaten: 480i, 480p, 576i, 576p, 720p, 1080i en 1080p.

Aansluiten op	Ingangssymbool op het scherm	Beschrijving
4 HDMI IN 1 of 2	→ HDMI 1 of → HDMI 2	Digitale video- en audiosignalen worden ingevoerd vanaf de aangesloten apparaten. Bovendien, wanneer u een apparaat aansluit dat compatibel is met HDMI-regeling, wordt communicatie met het aangesloten apparaat ondersteunt. Lees pagina 31 om deze communicatie in te stellen. Als het apparaat een DVI-aansluiting heeft, sluit u de DVI-aansluiting aan op de HDMI IN 2-aansluiting door middel van een DVI-HDMI-adapterinterface (niet bijgeleverd), en sluit u de audio-uitgangsaansluitingen van het apparaat aan op de audio-ingangsaansluitingen van de HDMI IN 2-aansluitingen.
9 HDMI IN 3 (behalve voor KDL-40L4000)	→ HDMI 3	 <ul style="list-style-type: none"> De HDMI-aansluitingen ondersteunen uitsluitend de volgende video-ingangssignaalformaten: 480i, 480p, 576i, 576p, 720p, 1080i, 1080p en 1080/24p. Zie pagina 38 voor de video-ingangsaansluitingen op de computer. Gebruik alleen een geautoriseerde HDMI-kabel met het HDMI-logo. Wij raden aan een Sony HDMI-kabel te gebruiken (type HS). Als u een audiosysteem aansluit dat compatibel is met HDMI-regeling, sluit u deze tevens aan op de DIGITAL AUDIO (PCM) OUT (OPTICAL)-aansluiting.
5 →/→ PC IN	PC	Wij adviseren u een computerkabel met ferrietkernen te gebruiken, zoals de "Stekker, D-sub 15" (ref. 1-793-504-11, verkrijgbaar bij het Sony Service Centre), of gelijkwaardig.
6 DIGITAL AUDIO (PCM) OUT (OPTICAL) (behalve voor KDL-40S40xx/40U40xx/40L4000)		Gebruik een optische audiokabel.
7 		U kunt luisteren naar het televisiegeluid via een hifi-geluidsinstallatie.
8  CAM (Conditional Access Module)		Biedt toegang tot betaal-tv-diensten. Raadpleeg de gebruiksaanwijzing die bij uw CAM geleverd is voor meer informatie. Om de CAM te kunnen gebruiken, verwijdert u de "dummy"-kaart uit de CAM-gleuf, schakelt u de televisie uit en steekt u uw CAM-kaart in de gleuf. Als u de CAM-aansluiting niet meer gebruikt, adviseren wij u de "dummy"-kaart terug te plaatsen in de CAM-gleuf.  <ul style="list-style-type: none"> CAM wordt niet ondersteund in bepaalde landen/gebieden. Controleer dit bij uw erkende dealer.
10 → AV3, en → AV3	→ AV3	Als u een monoapparaat aansluit, sluit u dit aan op de → AV3 L-aansluiting.
11  Hoofdtelefoon		U kunt luisteren naar het televisiegeluid via de hoofdtelefoon.

Beelden van een aangesloten apparaat bekijken

Schakel het aangesloten apparaat uit en voer een van de volgende bedieningen uit.



Voor apparatuur die is aangesloten op de SCART-aansluitingen met een volledige 21-pins SCART-kabel

Start de weergave op het aangesloten apparaat. Het beeld van het aangesloten apparaat verschijnt op het scherm.

Voor een recorder met automatische afstemming

Druk in de analogmodus op **PROG +/-** of de cijfertoetsen om een videokanaal te selecteren.

Voor andere apparaten

Druk op  om de lijst met aangesloten apparaten af te beelden. Druk op  om de gewenste ingangsbron te selecteren en druk vervolgens op .

Het oplichtende item wordt automatisch geselecteerd als u geen bediening uitvoert binnen twee seconden nadat op  is gedrukt. Als u een ingangsbron hebt ingesteld op "Overslaan" in het menu "AV voorkeuze" (pagina 30), wordt die ingangsbron niet vermeld op de lijst.



- Om terug te keren naar de normale televisiemodus **DIGITAL** of **ANALOG**.

Twee beelden tegelijkertijd bekijken – PAP (Picture and Picture)



U kunt twee beelden (externe invoer en televisieprogramma) tegelijkertijd op het beeldscherm weergeven.

Sluit het optionele apparaat aan (pagina 21) en zorg ervoor dat de beelden van dit apparaat op het beeldscherm worden weergegeven (pagina 23).



- Deze functie is niet beschikbaar in geval van een computeringangsbron.
- U kunt de grootte van de beelden niet veranderen.
- Het analoge televisiebeeld verschijnt niet in het televisieprogrammabeeld tijdens weergave van AV1, AV2 of AV3 in het extern ingevoerde beeld. U hoort echter wel het geluid van het analoge beeld.

1 Druk op **TOOLS**.

2 Druk op  om "PAP" te selecteren en druk vervolgens op .

Het beeld van het aangesloten apparaat wordt weergegeven aan de linkerkant en het televisieprogramma aan de rechterkant van het beeldscherm.

3 Druk op de cijfertoetsen of op **PROG +/-** om een televisiekanaal te selecteren.

Terugkeren naar de enkelbeeldfunctie
Druk op  of **RETURN**.



- Het geluid van het beeld in het groene frame wordt weergegeven. U kunt het geluid van de beelden omschakelen door op  te drukken.



Twee beelden tegelijkertijd bekijken – PIP (Picture in Picture)



U kunt twee beelden (ingevoerd vanaf de computer en het televisieprogramma) tegelijkertijd op het scherm bekijken. Sluit een computer aan (pagina 21) en zorg ervoor dat de beelden vanaf de computer op het scherm worden weergegeven.



- "Power Management" is niet beschikbaar in de PIP-functie (pagina 30).

1 Druk op **TOOLS**.

2 Druk op  om "PIP" te selecteren en druk vervolgens op .

Het beeld vanaf de aangesloten computer wordt weergegeven over het hele scherm en het beeld van het televisieprogramma wordt in het kleine venster weergegeven. U kunt op / drukken om de positie van het beeld van het televisieprogramma te veranderen.

3 Druk op de cijfertoetsen of op **PROG +/-** om een televisiekanaal te selecteren.

Terugkeren naar de enkelbeeldfunctie
Druk op **RETURN**.



- U kunt het hoorbare geluid van de beelden wisselen door "Audio ruilen" te selecteren in het Tools-menu.

BRAVIA Sync (HDMI-regeling) gebruiken

De HDMI-regelingsfunctie stelt de televisie in staat te communiceren met het aangesloten apparaat dat compatibel is met deze functie door middel van HDMI CEC (Consumer Electronics Control).

Bijvoorbeeld, door een Sony-apparaat aan te sluiten dat compatibel is met HDMI-regeling (met HDMI-kabels), kunt u ze tezamen bedienen.

Zorg ervoor dat de apparaten op de juiste wijze zijn aangesloten, en maak alle vereiste instellingen.

HDMI-regeling

- Schakelt de aangesloten apparaten automatisch uit wanneer u de televisie op stand-by zet met behulp van de afstandsbediening.
- Schakelt de televisie wordt automatisch in en schakelt de ingangsbron om naar het aangesloten apparaat zodra het apparaat begint met weergeven.
- Als u een aangesloten audiosysteem inschakelt terwijl de televisie is ingeschakeld, wordt de geluidsuitvoer omgeschakeld van de televisieluidspreker naar het audiosysteem.
- Van een aangesloten audiosysteem wordt het volumeniveau ingesteld (▲ +/-) en het geluid onderbroken (⊘).
- U kunt het aangesloten Sony-apparaat waarop het BRAVIA Sync-logo staat bedienen met behulp van de afstandsbediening van de televisie door te drukken op:
 - ►/■/II/◀◀/▶▶ om het aangesloten apparaat rechtstreeks te bedienen.
 - **SYNC MENU** om het menu van het aangesloten HDMI-apparaat af te beelden op het scherm. Nadat het menu wordt afgebeeld, kunt u het menuscherm bedienen met behulp van ⏪/⏩/⏴/⏵ en ⊕.
 - **TOOLS** om "Apparaatbesturing" af te beelden en vervolgens de opties te selecteren van "Menu", "Optie" en "Inhoud" om het apparaat te bedienen.
 - Raadpleeg de gebruiksaanwijzing van het apparaat voor de beschikbare bedieningen.

Apparaten aansluiten die compatibel zijn met HDMI-regeling

Sluit de compatibele apparatuur en de televisie op elkaar aan met behulp van een HDMI-kabel. Als u een audiosysteem aansluit, moet u ook de DIGITAL AUDIO (PCM) OUT (OPTICAL)-aansluiting van de televisie en die van het audiosysteem op elkaar aansluiten met behulp van een optische audiokabel (behalve voor KDL-40S40xx/40U40xx/40L4000). Voor meer informatie, zie pagina 21.

De HDMI-regeling instellen

De HDMI-regeling moet zijn ingesteld op zowel de televisie als de aangesloten apparaten. Zie "HDMI-instellingen" op pagina 31 voor de instellingen van de televisie. Voor het instellen van de aangesloten apparaten raadpleegt u de gebruiksaanwijzing van die apparaten.

De menufuncties gebruiken

Navigeren in de menu's

Met behulp van de menufuncties kunt u gebruik maken van de verschillende handige functies van deze televisie. U kunt gemakkelijk kanalen of ingangsbronnen selecteren en de instellingen van uw televisie veranderen.

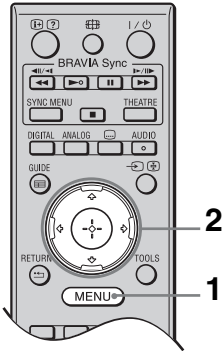

- 1 Druk op **MENU**.
- 2 Druk op \uparrow/\downarrow om een optie te selecteren, en druk daarna op \oplus .

Om het menu te verlaten, drukt u op **MENU**.

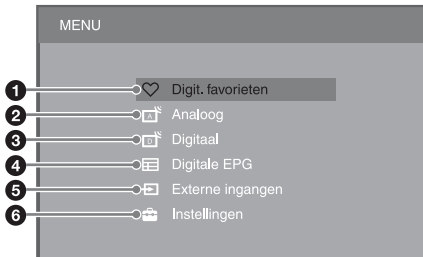

- 1 **Digit. favorieten***
Hiermee beeldt u de favorietenlijst af (pagina 20).
- 2 **Analoog**
Hiermee keert u terug naar het laatst bekeken analoge kanaal.
- 3 **Digitaal***
Hiermee keert u terug naar het laatst bekeken digitale kanaal.
- 4 **Digitale EPG***
Hiermee beeldt u de Digitale Elektronische Programma Gids (EPG) af (pagina 18).

5 Externe ingangen

Beeldt een lijst af met apparaten die zijn aangesloten op de televisie.

- Om beelden vanaf een externe ingangsbron te bekijken, selecteert u eerst de ingangsbron en drukt u daarna op \oplus .
- Om apparaten te selecteren die compatibel zijn met HDMI-regeling, selecteert u "Selectie HDMI-apparatuur".

6 Instellingen

Hiermee beeldt u het menu "Instellingen" af waarop u de meeste geavanceerde instellingen en aanpassingen kunnen worden gemaakt.

- 1 Druk op \uparrow/\downarrow om een menuonderdeel te selecteren, en druk daarna op \oplus .
- 2 Druk op $\uparrow/\downarrow/\leftarrow/\rightarrow$ om een optie te selecteren of een instelling te veranderen, en druk daarna op \oplus .

Voor meer informatie over de instellingen, leest u de pagina's 26 t/m 36.





- De onderdelen verschillen afhankelijk van de situatie. Onderdelen die niet beschikbaar zijn worden grijs of niet afgebeeld.

* Het is mogelijk dat deze functie niet beschikbaar is in bepaalde landen en gebieden.

Menu televisie-instellingen

Beeld

Beeldmodus	Hiermee stelt u een beeldfunctie in wanneer een andere ingangsbron dan een computer wordt weergegeven. De opties voor "Beeldmodus" kunnen verschillen afhankelijk van de "Video/Foto"-instelling (pagina 28). Wanneer u "Winkel" (of "Thuis") selecteert in stap 5 van de begininstellingen (pagina 7), wordt "Beeldmodus" ingesteld op "Levendig" (of "Standaard").
Levendig ("Winkel", zie pagina 7)	Het beeldcontrast en de scherpte worden verbeterd.
Standaard ("Thuis", zie pagina 7)	Voor standaardbeelden. Deze instelling wordt aanbevolen voor home entertainment.
Bioscoop	Voor het bekijken van films. Dit is het meest geschikt wanneer u televisiekijkt in een bioscoopachtige omgeving.
Foto	Voor het optimaal instellen van de beeldkwaliteit van foto's.
Weergavemodus	Hiermee stelt u de weergavefunctie in wanneer een computeringangsbron wordt weergegeven.
Video	Voor videobeelden.
Tekst	Voor teksten, overzichten en tabellen.
Reset	Hiermee worden alle "Beeld"-instellingen teruggesteld op de fabrieksinstellingen, behalve de "Beeldmodus" en "Weergavemodus".
Verlicht	Hiermee stelt u de helderheid van de verlichting in.
Contrast	Hiermee wordt het beeldcontrast vergroot/verkleind.
Helderheid	Hiermee wordt het beeld lichter of donkerder.
Kleur	Hiermee wordt de kleurintensiteit te vergroot/verkleind.
Kleurtint	Hiermee worden de groene tinten en rode tinten versterkt of afgezwakt.  <ul style="list-style-type: none">• "Kleurtint" kan alleen worden ingesteld voor het NTSC-kleursignaal (bijv. voor videocassettes uit de VS).
Kleur Temperatuur	Hiermee stelt u de witte kleur in het beeld in.
Koel	Geeft witte kleuren een blauwe tint.
Neutraal	Geeft witte kleuren een neutrale tint.
Warm 1/Warm 2	Geeft witte kleuren een rode tint. "Warm 2" geeft een rodere tint dan "Warm 1".
	<ul style="list-style-type: none">• "Warm 1" en "Warm 2" zijn niet beschikbaar wanneer "Beeldmodus" is ingesteld op "Levendig".
Beeldscherpte	Hiermee wordt de scherpte van het beeld te vergroot/verminderd.
Ruisonderdruk.	Hiermee wordt de beeldruis (sneeuw) onderdrukt wanneer het zendsignaal zwak is.
Auto	Om de beeldruis automatisch te onderdrukken (alleen in analoge televisiemodus).
Hoog/Midden/Laag	Om de sterkte van de ruisonderdrukking te wijzigen.
Uit	Om de "Ruisonderdruk." uit te schakelen.
MPEG Ruisonderdr.	Hiermee wordt de beeldruis in videomateriaal met MPEG-compressie verminderd.



Advanced instell.	Hiermee kunt u de "Beeld"-instellingen nog gedetailleerder instellen. Deze instellingen zijn niet beschikbaar wanneer "Beeldmodus" is ingesteld op "Levendig".
Adv. contrast-optimalisatie	Hiermee wordt automatisch "Verlicht" en "Contrast" ingesteld op de meest geschikte instellingen aan de hand van de helderheid van het scherm. Deze instelling is met name effectief voor donkere scènes en zal het contrastonderscheid van de donkere scènes vergroten.
Live Colour	Hierdoor worden de kleuren levendiger.

Geluid

Geluidseffect	Stelt de geluidsfunctie in.
Dynamisch	Intensiveert de helderheid en aanwezigheid voor een beter begrip en muziekrealiteit door het gebruik van het "BBE High definition Sound System".
Standaard	Verhoogt de duidelijkheid, gedetailleerdheid en aanwezigheid van het geluid door het gebruik van het "BBE High definition Sound System".
Heldere stem	Maakt het stemgeluid duidelijker.
Dolby Virtual	Maakt gebruik van de televisieluidsprekers om het surroundeffect te imiteren dat wordt verkregen met een multikanaals systeem.
BBE ViVA	BBE ViVA Sound levert een muzikaal nauwkeurig 3D-beeld met hifi-geluid. De helderheid van het geluid wordt verbeterd door BBE terwijl tegelijkertijd de breedte, diepte en hoogte van het geluidsbeeld worden vergroot door de 3D-geluidsverwerking van BBE. BBE ViVA Sound is compatibel met alle televisieprogramma's, inclusief nieuws, muziek, drama, films, sport en elektronische spelletjes.  • Als "Auto volume" is ingesteld op "Aan", wordt "Dolby Virtual" automatisch veranderd in "Standaard".
Reset	Hiermee worden alle "Geluid"-instellingen teruggesteld op de fabrieksinstellingen, behalve de "2-talig".
Hoge tonen	Hiermee past u geluiden met een hoge toonhoogte aan.
Lage tonen	Hiermee past u geluiden met een lage toonhoogte aan.
Balans	Legt de nadruk op de linker- of rechterluidspreker.
Auto volume	Houd het volumeniveau constant gedurende alle programma's en reclameblokken (die vaak luider klinken dan de programma's).
Volume offset	Stelt een onafhankelijk volumeniveau in voor ieder apparaat aangesloten op de televisie.

2-talig	Stelt het geluid van de luidspreker in bij een stereo- of tweetalige uitzending.
Stereo/Mono	Voor stereo-uitzendingen.
A/B/Mono	Voor tweetalige uitzendingen, selecteert u "A" voor geluidspoor 1, "B" voor geluidspoor 2, of "Mono" voor het monokanaal, indien beschikbaar.
	 <ul style="list-style-type: none"> • Voor andere apparaten aangesloten op de televisie, stelt u "2-talig" in op "Stereo", "A" of "B". • Wanneer u een extern apparaat aansluit op de HDMI-aansluiting, wordt "2-talig" automatisch ingesteld op "Stereo" (behalve bij gebruik van de audio-ingangsaansluitingen).













Kenmerken

















Snel starten	De televisie wordt sneller dan gebruikelijk ingeschakeld binnen twee uur nadat deze in de stand-bystand is gezet. Echter, het stroomverbruik in de stand-bystand is hoger dan normaal.						
Power Saving	Verlaagt het stroomverbruik van de televisie door de achtergrondverlichting te regelen. Wanneer u "Beeld uit" selecteert, wordt het beeld uitgeschakeld en brandt het  (Beeld uit) lampje op het voorpaneel van de televisie groen. De geluidswaergeving blijft ongewijzigd.						
Film Mode	Hiermee worden verbeterde beeldbewegingen verkregen bij het weergeven van beelden opgenomen als film vanaf een dvd-recorder of videorecorder die minder wazig en korrelig zijn.						
	<table border="1"> <tr> <td>Auto</td> <td>Hiermee krijgt u soepelere beeldbewegingen dan in de originele inhoud op filmbasis. Gebruik deze instelling voor standaardgebruik.</td> </tr> <tr> <td>Uit</td> <td>Om de "Film Mode" uit te schakelen.</td> </tr> </table>  <ul style="list-style-type: none"> • Als het beeld onregelmatige signalen of te veel ruis bevat, wordt "Film Mode" automatisch uitgeschakeld, zelfs als "Auto" is geselecteerd. 	Auto	Hiermee krijgt u soepelere beeldbewegingen dan in de originele inhoud op filmbasis. Gebruik deze instelling voor standaardgebruik.	Uit	Om de "Film Mode" uit te schakelen.		
Auto	Hiermee krijgt u soepelere beeldbewegingen dan in de originele inhoud op filmbasis. Gebruik deze instelling voor standaardgebruik.						
Uit	Om de "Film Mode" uit te schakelen.						
Video/Foto	Stelt de beeldkwaliteit in op de meest geschikte instelling voor de ingangsbron (video- of fotogegevens).						
	<table border="1"> <tr> <td>Video-A</td> <td>Hiermee stelt u de geschikte beeldkwaliteit in afhankelijk van de ingangsbron, bewegende of stilstaande beelden, wanneer een Sony-apparaat compatibel met HDMI-uitvoer dat de "Video-A"-functie ondersteunt rechtstreeks is aangesloten.</td> </tr> <tr> <td>Video</td> <td>Hiermee krijgt u een geschikte beeldkwaliteit voor bewegende beelden.</td> </tr> <tr> <td>Foto</td> <td>Hiermee krijgt u een geschikte beeldkwaliteit voor stilstaande beelden.</td> </tr> </table>  <ul style="list-style-type: none"> • Als het aangesloten apparaat de Video-A-functie niet ondersteunt, wordt deze instelling automatisch veranderd naar "Video", zelfs als u "Video-A" selecteert. • "Video/Foto" is alleen beschikbaar voor een HDMI- of component-ingangsbron (1080p en 1080i). 	Video-A	Hiermee stelt u de geschikte beeldkwaliteit in afhankelijk van de ingangsbron, bewegende of stilstaande beelden, wanneer een Sony-apparaat compatibel met HDMI-uitvoer dat de "Video-A"-functie ondersteunt rechtstreeks is aangesloten.	Video	Hiermee krijgt u een geschikte beeldkwaliteit voor bewegende beelden.	Foto	Hiermee krijgt u een geschikte beeldkwaliteit voor stilstaande beelden.
Video-A	Hiermee stelt u de geschikte beeldkwaliteit in afhankelijk van de ingangsbron, bewegende of stilstaande beelden, wanneer een Sony-apparaat compatibel met HDMI-uitvoer dat de "Video-A"-functie ondersteunt rechtstreeks is aangesloten.						
Video	Hiermee krijgt u een geschikte beeldkwaliteit voor bewegende beelden.						
Foto	Hiermee krijgt u een geschikte beeldkwaliteit voor stilstaande beelden.						



Timerinstellingen	Sleep Timer	Stelt de televisie in op automatisch overschakelen naar de stand-bystand nadat een bepaalde tijdsduur is verstreken. Wanneer "Sleep Timer" is geactiveerd, brandt het ☺ (Timer-) lampje op het voorpaneel van de televisie oranje. ☺ <ul style="list-style-type: none"> Als u de televisie uitschakelt en weer inschakelt, wordt "Sleep Timer" teruggesteld op "Uit". Één minuut voordat de televisie overschakelt naar de stand-bystand wordt een melding weergegeven op het scherm. 	
	Instellingen Timer Aan	Timer Aan	Stelt de televisie in op automatisch inschakelen vanuit de stand-bystand.
		Timer Modus	Stelt de dag(en) van de week in waarop u wilt dat de timer de televisie inschakelt.
		Tijd	Stelt de tijd in waarop u wilt dat de timer de televisie inschakelt.
		Duur	Stelt in hoe lang u wilt dat de televisie ingeschakeld blijft voordat deze weer in de stand-by-stand wordt gezet.
Klokinstelling	Hiermee kunt u de tijd handmatig instellen. Als de televisie digitale kanalen ontvangt, kunt u de klok niet handmatig instellen omdat de klok de tijdcode automatisch ontvangt met het zendsignaal.		

Instellingen







Auto Start	U kunt de begininstelling uitvoeren die werd afgebeeld toen u de televisie voor het eerst aansloot (pagina 6), en opnieuw de taal en het land/gebied instellen, en alle beschikbare kanalen afstemmen. Zelfs als u de begininstellingen gemaakt hebt toen u de televisie voor het eerst aansloot, kan het nodig zijn de instellingen te veranderen nadat u bent verhuisd of om te zoeken naar nieuw beschikbaar gekomen kanalen.		
Taal	Stelt de taal in die wordt gebruikt voor het afbeelden van de menuschermen.		
Beeldregeling	Schermmodus	Zie "Het schermformaat handmatig veranderen" op pagina 17.	
	Auto formaat	Verandert het schermformaat automatisch overeenkomstig het zendsignaal. Als u de instellingen wilt gebruiken die u hebt opgegeven in "Schermmodus", selecteert u "Uit".	
	Beeld bereik	Stelt het beeldweergavegebied in voor 1080i/p- en 720p-bronnen wanneer "Schermmodus" is ingesteld op "Wide".	
		Auto	Tijdens digitale uitzendingen geeft dit beelden weer overeenkomstig de instellingen die door de zender worden aanbevolen.
		Hoge resolutie	Voor weergave van het beeld in het originele formaat.
		Normaal	Geeft beelden weer in hun aanbevolen formaat.
Horiz. Verschuiven	Hiermee past u de horizontale positie van het beeld aan.		

	Vertic. Verschuiven	Hiermee stelt u de verticale positie van het beeld in wanneer "Schermmodus" is ingesteld op "Smart", "Zoom" of "14:9".  • "Vertic. Verschuiven" is niet beschikbaar wanneer "Beeld bereik" is ingesteld op "Hoge resolutie".
	Verticale Grootte	Hiermee stelt u de verticale grootte van het beeld in wanneer "Schermmodus" is ingesteld op "Smart", "Zoom" of "14:9".
PC instellingen	Schermmodus	Stelt een schermformaat in dat geschikt is voor het weergeven van beelden vanaf uw computer.
	Volb. 1	Vergroot het beeld tot de volledige hoogte van het weergavegebied terwijl de oorspronkelijke beeldverhouding behouden blijft.
	Volb. 2	Hiermee wordt het beeld over het gehele beeldscherm vergroot.
	Reset	Hiermee worden alle computerinstellingen teruggesteld op de fabrieksinstellingen.
	Auto Adjustment	Hiermee wordt automatisch de schermpositie en de fase van het beeld ingesteld als de televisie eeningangssignaal krijgt vanaf de aangesloten computer.  • "Auto Adjustment" werkt misschien niet goed met bepaalde ingangssignalen. In die gevallen moet u de "Fase" en "Horiz. Verschuiven" handmatig instellen.
	Fase	Hiermee kunt u de fase instellen voor als het beeld flinkt.
	Pitch	Hiermee kunt u de pitch instellen voor als er ongewenste verticale strepen in het beeld voorkomen.
	Horiz. Verschuiven	Hiermee past u de horizontale positie van het beeld aan.
	Power Management	Hiermee wordt de televisie stand-by gezet als er gedurende 30 seconden geen signaal ontvangen wordt.
AV-instellingen	AV voorkeuze	Hiermee stelt u een naam in voor een apparaat dat is aangesloten op de aansluitingen op de zij- of achterkant. De naam wordt kort op het scherm weergegeven wanneer u het apparaat selecteert. U kunt de ingangsbronnen van aangesloten apparaten overslaan die u niet wilt laten weergeven op het scherm. 1 Druk op  /  om de gewenste ingangsbron te selecteren en druk vervolgens op  . 2 Druk op  /  om de gewenste optie te selecteren, en druk daarna op  .
	Identificatielabels apparaatuur	Hiermee wordt gebruik gemaakt van vooraf ingestelde labels om een naam te geven aan een aangesloten apparaat.
	Wijzig:	Hiermee kunt u uw eigen label maken. Druk op  /  om de gewenste letter of cijfer te selecteren, en druk daarna op  . Herhaal deze stap tot u de hele naam hebt ingevoerd, en selecteer daarna "OK" en druk op  .
	Overslaan	Hiermee slaat u overbodige ingangsbronnen over.

AV2-ingang	Hiermee stelt u een signaal in dat moet worden ingevoerd via de  /  /s-  AV2-aansluiting. Stel normaal gesproken in op "Auto". Echter, afhankelijk van de aangesloten apparaten, is het mogelijk dat het signaal niet juist wordt gedetecteerd ondanks dat "Auto" is geselecteerd. Als de video vanaf het apparaat dat is aangesloten op de  /  /s-  AV2-aansluiting niet correct wordt weergegeven, selecteert u "Composiet", "S Video" of "RGB" voor het signaal van het aangesloten apparaat.	
AV2 uitgang	Hiermee stelt u een signaal in dat moet worden uitgevoerd via de  /  /s-  AV2-aansluiting. Als u een recorder of ander opnameapparaat aansluit op de  /  /s-  AV2-aansluiting, kunt u het uitgangssignaal opnemen van andere apparaten aangesloten op de televisie.	
	TV	Voert televisie-uitzendingen uit.
	Auto	Voert uit wat op het scherm weergegeven wordt (behalve signalen vanaf de  /  COMPONENT IN-, HDMI IN 1-, HDMI IN 2-, HDMI IN 3- en  /  PC IN-aansluitingen).  • HDMI IN 3 is niet beschikbaar in de KDL-40L4000.
Speaker	TV-speaker	Schakelt de televisie in en voert het televisiegeluid uit via de televisieluidsprekers.
	Audiosysteem	Schakelt de televisieluidsprekers uit en voert het televisiegeluid uit via de externe audioapparatuur aangesloten op de audio-uitgangsaansluitingen van de televisie. U kunt ook de aangesloten apparaten die compatibel zijn met HDMI-regeling inschakelen, indien de juiste instellingen gemaakt zijn voor HDMI-regeling.
Audio uit	Variabel	Stelt u in stat de afstandsbediening van de televisie te gebruiken om de audio-uitvoer te regelen van een audiosysteem dat is aangesloten op de televisie.
	Vast	De audio-uitvoer van de televisie ligt vast. Gebruik de volumeregeling van uw audioreceiver om het volumeniveau (en andere audio-instellingen) te regelen via uw audiosysteem.
HDMI-instellingen	Stelt de televisie in staat te communiceren met apparaten die compatibel zijn met HDMI-regeling en zijn aangesloten op de HDMI-aansluitingen van de televisie. Merk op dat tevens communicatie-instellingen gemaakt moeten worden op de aangesloten apparaten.	
Controle voor HDMI	Stelt in of de bedieningen van de televisie en de aangesloten apparaten die compatibel zijn met HDMI-regeling, moeten worden gekoppeld of niet. Indien ingesteld op "Aan", kunnen de volgende menuonderdelen worden geselecteerd. Echter, het stroomverbruik in de stand-bystand is hoger dan normaal. Als bepaalde Sony-apparaten die compatibel zijn met HDMI-regeling, zijn aangesloten, wordt deze instelling automatisch toegepast op de aangesloten apparaten wanneer "Controle voor HDMI" is ingesteld op "Aan" met behulp van de televisie.	
Auto apparatuur uit	Als dit is ingesteld op "Aan", worden de aangesloten apparaten die compatibel zijn met HDMI-regeling uitgeschakeld wanneer u de televisie met de afstandsbediening in de stand-bystand zet.	

Auto tv aan	Als dit is ingesteld op "Aan", wordt de televisie ingeschakeld wanneer u de aangesloten apparaten die compatibel zijn met HDMI-regeling inschakelt.
Update apparatuurlijst	Hiermee wordt de "HDMI-apparatuurlijst" aangemaakt of bijgewerkt. Maximaal 11 apparaten die compatibel zijn met HDMI-regeling kunnen worden aangesloten, en maximaal 5 apparaten kunnen worden aangesloten op een enkele aansluiting. Vergeet niet de "HDMI-apparatuurlijst" bij te werken nadat u de aansluitingen of instellingen hebt veranderd. Als bepaalde Sony-apparaten die compatibel zijn met HDMI-regeling, zijn aangesloten, wordt "Controle voor HDMI" automatisch toegepast op de aangesloten apparaten wanneer "Update apparatuurlijst" wordt uitgevoerd op de televisie.
HDMI-apparatuurlijst	Beeldt een lijst af van de aangesloten apparaten die compatibel zijn met HDMI-regeling.
	 <ul style="list-style-type: none"> • U kunt "Controle voor HDMI" niet gebruiken wanneer de bediening van de televisie is gekoppeld aan de bediening van een audiosysteem dat compatibel is met HDMI-regeling.
Productinformatie	Beeldt productinformatie af op de televisie.
Toestel resetten	Hiermee worden alle instellingen teruggesteld op de fabrieksinstellingen en wordt het begininstellingenscherm afgebeeld.
	 <ul style="list-style-type: none"> • Schakel de televisie niet uit en druk niet op enige toets tijdens "Toestel resetten" (duurt ongeveer 30 seconden). • De instellingen voor de digitale favorietenlijst, land/gebied, taal en automatisch afgestemde kanalen zullen ook worden teruggesteld op de fabrieksinstellingen.

Analoge instellingen

Autom. Program.	Hiermee wordt afgestemd op alle beschikbare analoge kanalen. U kunt de televisie opnieuw afstemmen nadat u bent verhuisd of om te zoeken naar nieuw beschikbaar gekomen kanalen.
Programma's sorteren	Verandert de volgorde van analoge kanalen opgeslagen in de televisie. <ol style="list-style-type: none"> 1 Druk op / om een kanaal te selecteren dat u naar een nieuwe positie wilt verplaatsen en druk vervolgens op . 2 Druk op / om de nieuwe positie voor het kanaal te kiezen, en druk daarna op .

Handmatig progr.

Druk op \uparrow/\downarrow om het programmanummer te selecteren waarop u handmatig wilt afstemmen (als u wilt afstemmen op een recorder, selecteert u kanaal 00), en druk daarna op \oplus .

- Systeem/Kanaal**
- 1 Druk op \uparrow/\downarrow om "Systeem" te selecteren en druk vervolgens op \oplus .
 - 2 Druk op \uparrow/\downarrow om een van de volgende videosystemen te selecteren en druk vervolgens op **RETURN**.
B/G: Voor landen/gebieden in West-Europa
I: Voor het Verenigd Koninkrijk
D/K: Voor Oost-Europese landen/gebieden
L: Voor Frankrijk
 - 3 Druk op \uparrow/\downarrow om "Kanaal" te selecteren en druk vervolgens op \oplus .
 - 4 Druk op \uparrow/\downarrow om "S" (via de kabel) of "C" (via de ether) te selecteren en druk vervolgens op \rightleftarrows .
 - 5 Stel de kanalen als volgt in:
Als u het kanaalnummer (frequentie) niet weet
Druk op \uparrow/\downarrow om het volgende beschikbare kanaal op te zoeken. Het zoeken stopt zodra een kanaal is gevonden. Om door te gaan met zoeken drukt u op \uparrow/\downarrow .
Als u het kanaalnummer (frequentie) wel weet
Druk op de cijfertoetsen om het kanaalnummer in te voeren van de uitzending waarop u wilt afstemmen, of het kanaalnummer van uw recorder.
 - 6 Druk op \oplus om naar "Bevestigen" te gaan en druk vervolgens op \oplus .
Herhaal de bovenstaande stappen als u nog meer kanalen handmatig wilt instellen.

Naam Hiermee stelt u de gewenste naam van maximaal vijf letters of cijfers in voor het geselecteerde kanaal. Deze naam wordt kort op het scherm weergegeven wanneer u het kanaal selecteert.





AFT Hiermee kunt u het geselecteerde kanaal handmatig fijnregelen als u denkt dat een geringe aanpassing van de afstemming de beeldkwaliteit zal verbeteren. U kunt de fijnafstemming aanpassen over een bereik van -15 tot +15. Als "Aan" is geselecteerd, wordt het fijnregelen van de afstemming automatisch uitgevoerd.

Audio Filter Verbeterd het geluid van de individuele kanalen als vervorming optreedt in mono-uitzendingen. Soms kan een niet-standaard zendsignaal geluidsvervorming of -onderbrekingen veroorzaken in mono-programma's. Als u geen geluidsvervorming hoort, adviseren wij u deze instelling op "Uit" (fabrieksinstelling) te laten staan.























- Ontvangst van stereo of tweetalig geluid is niet mogelijk als "Laag" of "Hoog" is geselecteerd.
- "Audio Filter" is niet beschikbaar wanneer "Systeem" is ingesteld op "L".

LNA Verbeterd de beeldkwaliteit van het kanaal (beeld met veel ruis) in geval het zendsignaal zeer zwak is. Als u geen verbetering van de beeldkwaliteit constateert, zelfs niet nadat u deze optie hebt ingesteld op "Aan", stelt u deze optie in op "Uit" (fabrieksinstelling).

Overslaan	Hiermee slaat u ongebruikte analoge kanalen over wanneer u op PROG +/- drukt om kanalen te selecteren. Om een kanaal te selecteren dat u hebt ingesteld op overslaan, drukt u op de overeenkomstige cijfertoetsen.
Decoder	Stelt u in staat een gecodeerd kanaal te bekijken en op te nemen bij gebruik van een decoder die rechtstreeks is aangesloten op de scart-aansluiting  AV1, of  /  AV2 via een recorder.  • Afhankelijk van het land/gebied dat is ingesteld bij "Land", is het mogelijk dat deze optie niet beschikbaar is.
Bevestigen	Slaat de veranderingen op die u hebt aangebracht in de "Handmatig progr."-instellingen.

Digitaal Set-up

Digitaal afstemming	Digitale autom. Afstemming	Hiermee stemt u af op de beschikbare digitale kanalen. U kunt de televisie opnieuw afstemmen nadat u bent verhuisd of om te zoeken naar nieuw beschikbaar gekomen kanalen.
	Programmalijst bewerken	Stelt u in staat de digitale kanalen in de televisie te verwijderen of de volgorde ervan te veranderen. 1 Druk op  /  om een kanaal te selecteren dat u wilt verwijderen of naar een nieuwe positie wilt verplaatsen. U kunt ook een kanaal selecteren door op de cijfertoetsen te drukken en het driecijferige kanaalnummer in te voeren. 2 De digitale kanalen worden als volgt verwijderd of van volgorde veranderd: Een digitaal kanaal verwijderen Druk op  . Nadat een bevestigingsmelding is afgebeeld, drukt u op  om "Ja" te selecteren, en drukt u daarna op  . De digitale kanalen van volgorde veranderen Druk eerst op  , druk daarna op  /  of op de cijfertoetsen om de nieuwe positie van het kanaal te selecteren, en druk tenslotte op  . 3 Druk op RETURN .
	Digitale handm. Afstemming	Hiermee kunt u handmatig de digitale kanalen instellen. Deze functie is beschikbaar als "Digitale autom. Afstemming" is ingesteld op "Aards". 1 Druk op de cijfertoetsen om het kanaalnummer in te voeren waarop u wilt afstemmen, en druk daarna op  /  . 2 Nadat de beschikbare kanalen gevonden zijn, drukt u op  /  om het kanaal te selecteren dat u wilt opslaan en drukt u vervolgens op  . 3 Druk op  /  om het kanaalnummer te selecteren waaronder u het nieuwe kanaal wilt opslaan, en druk daarna op  . Herhaal bovenstaande procedure om op andere kanalen af te stemmen.

Digitaal Set-up	Ondertiteling instellen	Ondertiteling instellen	Indien ingesteld op "Hardhorend", worden visuele hulpmiddelen voor slechthorenden afgebeeld met de ondertiteling (in geval dergelijke visuele hulpmiddelen beschikbaar zijn).
		Ondertiteling taal	Stelt u in staat de taal van de ondertiteling te selecteren.
Audio instellen	Audiotype		Hiermee schakelt u om naar uitzendingen voor slechthorenden wanneer u "Hardhorend" selecteert.
	Audiotaal		Stelt de taal in die wordt gebruikt voor een programma. Het is mogelijk dat bij enkele digitale kanalen meerdere audio-talen voor een programma uitgezonden worden.
	Audiobeschrijving		Geeft een hoorbare beschrijving (commentaarstem) van de visuele informatie, indien dergelijke informatie beschikbaar is.
	Mengniveau		Hiermee stelt u uitgangsniveau van het hoofdgeluid van de televisie en de hoorbare beschrijving in.
Radiodisplay			Geeft het achtergrondscherm op het scherm weer tijdens het luisteren naar een radio-uitzending. U kunt de kleur van het achtergrondscherm kiezen, of een willekeurige kleur laten afbeelden. Om het achtergrondscherm tijdelijk te annuleren, drukt u op een willekeurige toets.
Kinderslot			<p>Stelt een leeftijdsgrens in voor het bekijken of opnemen van programma's. Om een programma te bekijken of op te nemen dat bestemd is voor leeftijden hoger dan de ingestelde leeftijdsgrens, voert u de juiste pinnummer in.</p> <ol style="list-style-type: none"> Voer uw pinnummer in met behulp van de cijfertoetsen. Als u nog geen pinnummer hebt ingesteld, wordt een pinnummer-invoerscherm afgebeeld. Volg de instructies gegeven in "PIN-code" hieronder. Druk op /  om de leeftijdsgrens te selecteren of "Geen" (voor onbeperkt kijken) en druk vervolgens op . Druk op RETURN.
PIN-code		Een PIN voor het eerst instellen	<ol style="list-style-type: none"> Voer een pinnummer in met behulp van de cijfertoetsen. Druk op RETURN. <p>Uw PIN veranderen</p> <ol style="list-style-type: none"> Voer uw pinnummer in met behulp van de cijfertoetsen. Voer met behulp van de cijfertoetsen het nieuwe pinnummer in. Druk op RETURN. <p></p> <ul style="list-style-type: none"> Het pinnummer 9999 wordt altijd geaccepteerd.
Technische instellingen	Auto service update		Hiermee maakt u het mogelijk dat nieuwe digitale diensten, zodra ze beschikbaar zijn, door de televisie ontdekt en opgeslagen worden.

Software download Hiermee stelt u de televisie in staat automatisch, gratis software-updates te ontvangen via uw bestaande antenne/kabel (indien uitgebracht). Wij adviseren dat u de instelling altijd op "Aan" laat staan.

Systeem informatie Hiermee wordt de huidige softwareversie en de signaalsterkte afgebeeld.

Tijd Zone Hiermee kunt u de tijdzone waarin u zich bevindt handmatig selecteren, voor het geval deze niet dezelfde is als de standaardtijdzone van uw land/gebied.

Auto zomertijd Hiermee stelt u in of automatisch omgeschakeld wordt tussen zomertijd en wintertijd.













Uit: Beeldt het tijdsverschil af aan de hand van het tijdsverschil ingesteld in "Tijd Zone".

Aan: Hiermee schakelt u automatisch tussen zomertijd en wintertijd volgens de kalender.

Instellingen CA-module Biedt toegang tot een betaal-tv-dienst nadat u in het bezit bent van een Conditional Access Module (CAM) en een smartcard. Zie pagina 22 voor de plaats van de  (PCMCIA) gleuf.

Aanvullende informatie

Technische gegevens

Modelnaam	KDL-40S40xx/ 40U40xx/40L4000	KDL-40V4000/ 40V42xx	KDL-46V4000/ 46V42xx	KDL-52V4000/ 52V42xx	
Systeem					
Beeldschermtype	LCD-scherm (Liquid Crystal Display)				
Televisiesysteem	Analoog: Afhankelijk van de instelling van uw land/gebied: B/G/H, D/K, L, I Digitaal: DVB-T/DVB-C				
Kleur-/videosysteem	Analoog: PAL, SECAM, NTSC 3.58, 4.43 (alleen video-invoer) Digitaal: MPEG-2 MP@ML/HL				
Kanaalbereik	Analoog: VHF: E2-E12/UHF: E21-E69/CATV: S1-S20/HYPER: S21-S41 D/K: R1-R12, R21-R69/L: F2-F10, B-Q, F21-F69/I: UHF B21-B69 Digitaal: VHF/UHF				
Geluidsuitvoer	10 W + 10 W				
Ingangs- en uitgangsaansluitingen					
Antenne/kabel	75 ohm externe aansluiting voor VHF/UHF				
 AV1	21-pins SCART-aansluiting (CENELEC-norm) inclusief audio-/video-ingang, RGB-ingang en audio-/video-uitgang van de televisie.				
 AV2 (SmartLink)	21-pins SCART-aansluiting (CENELEC-norm) inclusief audio-/video-ingang, RGB-ingang, S-video-ingang, omschakelbare audio-/video-uitgang en SmartLink-interface.				
 COMPONENT IN	Ondersteunde normen: 1080p, 1080i, 720p, 576p, 576i, 480p, 480i Y: 1 Vp-p, 75 ohm, 0,3 V negatieve synchronisatie/Pb/Cb: 0,7 Vp-p, 75 ohm/ Pr/Cr: 0,7 Vp-p, 75 ohm				
 COMPONENT IN	Audio-ingang (tulpstekker)				
HDMI IN 1, 2, 3 (HDMI IN 3 is niet beschikbaar in de KDL-40L4000.)	Video: 1080/24p, 1080p, 1080i, 720p, 576p, 576i, 480p, 480i Audio: Tweekanaals lineaire PCM: 32, 44,1 en 48 kHz, 16, 20 en 24 bits Audio-ingang (ministekker) (alleen HDMI IN 2) PC-ingang (zie pagina 38)				
 AV3	Video-ingang (tulpstekker)				
 AV3	Audio-ingang (tulpstekker)				
 DIGITAL AUDIO (PCM) OUT (OPTICAL) (behalve voor KDL-40S40xx/40U40xx/40L4000)	digitale, optische uitgang				
	Audio-uitgang (tulpstekker)				
 PC IN	PC-ingang (D-sub, 15-pins) (zie pagina 38) G: 0,7 Vp-p, 75 ohm, geen "sync-on-green"/B: 0,7 Vp-p, 75 ohm/ R: 0,7 Vp-p, 75 ohm/HD: 1-5 Vp-p/VD: 1-5 Vp-p  PC-audioingang (ministekker)				
	Hoofdtelefoonaansluiting				
	CAM (Conditional Access Module)-gleuf				
Voeding en overig					
Voedingsvereisten	220 V – 240 V wisselstroom, 50 Hz				
Schermafmetingen (diagonaal gemeten)	40 inches (Ca. 101,6 cm)	40 inches (Ca. 101,6 cm)	46 inches (Ca. 116,8 cm)	52 inches (Ca. 132,2 cm)	
Schermresolutie	1.920 beeldpunten (horizontaal) × 1.080 beeldlijnen (verticaal)				
Energieverbruik	in de "Thuis"/ "Standaard" functie	175 W	175 W	215 W	222 W
	in de "Winkel"/ "Levendig" functie	197 W	197 W	238 W	249 W
Energieverbruik bij stand-by*	0,19 W				

Modelnaam		KDL-40S40xx/ 40U40xx/40L4000	KDL-40V4000/ 40V42xx	KDL-46V4000/ 46V42xx	KDL-52V4000/ 52V42xx
Afmetingen (Ca.) (b x h x d)	met tafelstandaard	99,7 x 69,1 x 27,9 cm (KDL-40S40xx/40U40xx) 99,5 x 68,8 x 27,6 cm (KDL-40L4000)	98,6 x 68,4 x 27,9 cm	112,0 x 78,2 x 30,7 cm	126,2 x 87,1 x 34,7 cm
	zonder tafelstandaard	99,7 x 64,4 x 11,0 cm (KDL-40S40xx/40U40xx) 99,5 x 65,1 x 11,1 cm (KDL-40L4000)	98,6 x 64,6 x 11,0 cm	112,0 x 74,2 x 11,5 cm	126,2 x 82,9 x 11,9 cm
Gewicht (Ca.)	met tafelstandaard	23,0 kg (KDL-40S40xx/40U40xx) 21,5 kg (KDL-40L4000)	21,5 kg	29,0 kg	38,0 kg
	zonder tafelstandaard	20,0 kg (KDL-40S40xx/40U40xx) 18,5 kg (KDL-40L4000)	18,5 kg	25,0 kg	32,0 kg
Meegeleverde accessoires		Zie "1: De accessoires controleren" op pagina 4.			
Optionele accessoires		SU-WL500 wandmontagesteun/SU-FL300M televisievoet			SU-WL500 wandmontagesteun

* Het opgegeven energieverbruik tijdens stand-by wordt bereikt als de televisie de noodzakelijke interne processen heeft voltooid.

Als "Controle voor HDMI" is geactiveerd, is het stand-by verbruik 0,6 W.

Als "Snel starten" is geactiveerd, blijft het stand-by verbruik 16 W gedurende twee uur na het overschakelen op de stand-by stand.

Ontwerp en technische gegevens kunnen zonder voorafgaande kennisgeving worden gewijzigd.

Referentieoverzicht van het computer-ingangssignaal voor PC

Resolutie			Horizontale frequentie (kHz)	Verticale frequentie (Hz)	Standaard
Signalen	Horizontaal (pixels)	× Verticaal (lijnen)			
VGA	640	× 480	31,5	60	VESA
	640	× 480	37,5	75	VESA
	720	× 400	31,5	70	VGA-T
SVGA	800	× 600	37,9	60	VESA-richtlijnen
	800	× 600	46,9	75	VESA
XGA	1024	× 768	48,4	60	VESA-richtlijnen
	1024	× 768	56,5	70	VESA
	1024	× 768	60,0	75	VESA
WXGA	1280	× 768	47,4	60	VESA
	1280	× 768	47,8	60	VESA
	1280	× 768	60,3	75	
	1360	× 768	47,7	60	VESA
SXGA	1280	× 1024	64,0	60	VESA



- De pc-ingangsaansluiting van deze televisie ondersteunt Sync on Green en Composite Sync niet.
- De pc-ingangsaansluiting van deze televisie ondersteunt geïnterlineerde signalen niet.
- De computer-ingangsaansluiting van deze televisie ondersteunt signalen vermeld in bovenstaande tabel met een verticale frequentie van 60 Hz. Voor andere signalen wordt de mededeling "NO SYNC" afgebeeld.

Referentieoverzicht van het computer-ingangssignaal voor HDMI IN 1, 2, 3*

Resolutie			Horizontale frequentie (kHz)	Verticale frequentie (Hz)	Standaard
Signalen	Horizontaal (pixels)	× Verticaal (lijnen)			
VGA	640	× 480	31,5	60	VESA
SVGA	800	× 600	37,9	60	VESA-richtlijnen
XGA	1024	× 768	48,4	60	VESA-richtlijnen
WXGA	1280	× 768	47,4	60	VESA
WXGA	1280	× 768	47,8	60	VESA
SXGA	1280	× 1024	64,0	60	VESA



* HDMI IN 3 is niet beschikbaar in de KDL-40L4000.

Problemen oplossen

Controleer of het  (stand-by-) lampje rood knippert.





Als het (stand-by-) lampje knippert





De functie voor zelfdiagnose is geactiveerd.

- 1 Tel hoeveel keren het  (stand-by-) lampje knippert tussen de pauzes van twee seconden.
Bijvoorbeeld, het lampje knippert drie keer, blijft twee seconden uit, en knippert daarna opnieuw drie keer.
- 2 Druk op  op de televisie om deze uit te schakelen, trek de stekker van het netsnoer uit het stopcontact, en informeer uw handelaar of Sony-servicecentrum over hoe het lampje knippert (aantal keren knippen).

Als het (stand-by-) lampje niet knippert

- 1 Controleer de items in de onderstaande tabellen.
- 2 Als het probleem aanhoudt, laat uw televisie repareren door een vakbekwame reparateur.

Probleem	Verklaring/oplossing
Beeld	
Er is geen beeld (het scherm is zwart) en geen geluid.	<ul style="list-style-type: none">• Controleer de antenne- of kabel aansluiting.• Steek de stekker van het netsnoer in het stopcontact en druk op  op de televisie.• Als het  (stand-by-) lampje rood knippert, drukt u op .
Er wordt geen beeld of menu-informatie op het scherm afgebeeld van apparaten aangesloten op de scart-aansluiting.	<ul style="list-style-type: none">• Druk op  om de lijst met aangesloten apparaten af te beelden, en selecteer daarna de gewenste ingangsbron.• Controleer de aansluiting tussen de optionele apparatuur en de televisie.
Een echobeeld of dubbelbeeld is zichtbaar.	<ul style="list-style-type: none">• Controleer de antenne- of kabel aansluiting.• Controleer de positie en richting van de antenne.
Er verschijnt alleen sneeuw en ruis op het scherm.	<ul style="list-style-type: none">• Controleer of de antenne kapot of verbogen is.• Controleer of de antenne aan het einde van zijn levensduur is (drie tot vijf jaar bij normaal gebruik, en één tot twee jaar bij gebruik aan de kust).
Het beeld is vervormd (stippelijnen of strepen zijn zichtbaar).	<ul style="list-style-type: none">• Houd de televisie uit de buurt van bronnen van elektrische storing, zoals auto's, motorfietsen, haardrogers of optische apparatuur.• Laat ruimte vrij tussen de televisie en de optionele apparatuur als u optionele apparatuur installeert.• Controleer de antenne- of kabel aansluiting.• Houd de antennekabel of kabeltelevisiekabel uit de buurt van andere aansluitkabels.
Er is ruis in beeld of geluid tijdens het kijken naar een televisiekanaal.	<ul style="list-style-type: none">• Stel "AFT" (Automatic Fine Tuning) in voor een betere beeldontvangst (pagina 33).
Kleine zwarte puntjes en/of heldere puntjes zijn zichtbaar op het scherm.	<ul style="list-style-type: none">• Het scherm is opgebouwd uit beeldpunten. Zwarte en/of heldere puntjes (pixels) op het scherm zijn normaal en duiden niet op een storing.
De beeldcontouren zijn vervormd.	<ul style="list-style-type: none">• Selecteer "Auto" voor "Film Mode" (pagina 28).
Het beeld wordt niet in kleur weergegeven.	<ul style="list-style-type: none">• Selecteer "Reset" (pagina 26).

Probleem	Verklaring/oplossing
Het beeld van het apparaat dat is aangesloten op de  COMPONENT IN-aansluitingen, wordt niet in kleur weergegeven of wordt in onregelmatige kleuren weergegeven.	<ul style="list-style-type: none"> Controleer de aansluiting van de  COMPONENT IN-aansluitingen en controleer of de stekkers stevig in de aansluitingen zijn gestoken.
Geluid	
Het beeld is goed, maar er is geen geluid.	<ul style="list-style-type: none"> Druk op  +/- of  (geluidsonderbreking). Controleer of "Speaker" is ingesteld op "TV-speaker" (pagina 31). Bij gebruik van HDMI-invoer vanaf een Super Audio CD of DVD-Audio, is het mogelijk dat DIGITAL AUDIO (PCM) OUT (OPTICAL) geen audiosignalen uitvoert.
Kanalen	
U kunt het gewenste kanaal niet selecteren.	<ul style="list-style-type: none"> Schakel om tussen de digitaalmodus en analoogmodus om het gewenste digitale/analogue kanaal selecteren.
Sommige kanalen zijn leeg.	<ul style="list-style-type: none"> Het kanaal bevat alleen een gecodeerd signaal of is abonnee-tv. Neem een abonnement op een betaal-tv-dienst. Het kanaal is alleen bestemd voor data (geen beeld of geluid). Neem contact op met de omroep voor meer informatie over de uitzendingen.
U kunt geen digitale kanalen bekijken.	<ul style="list-style-type: none"> Neem contact op met een plaatselijke installateur om uit te zoeken of in uw woonplaats digitale uitzendingen beschikbaar zijn. Vervang de antenne door een exemplaar met een grotere versterking.
Algemeen	
De televisie wordt automatisch uitgeschakeld (de televisie wordt stand-by gezet).	<ul style="list-style-type: none"> Controleer of de "Sleep Timer" is geactiveerd, of kijk de instelling "Duur" van "Instellingen Timer Aan" (pagina 29) na. Als gedurende tien minuten geen signaal wordt ontvangen en geen handeling wordt uitgevoerd in de televisiemodus, wordt de televisie automatisch op stand-by gezet.
De televisie wordt automatisch ingeschakeld.	<ul style="list-style-type: none"> Controleer of de "Instellingen Timer Aan" is geactiveerd (pagina 29).
Sommige ingangsbronnen kunnen niet worden geselecteerd.	<ul style="list-style-type: none"> Selecteer "AV voorkeuze" en annuleer de "Overslaan"-instelling van de ingangsbron (pagina 30).
De afstandsbediening werkt niet.	<ul style="list-style-type: none"> Vervang de batterijen.
U kunt een kanaal kan niet toevoegen aan de favorietenlijst.	<ul style="list-style-type: none"> Maximaal 999 kanalen kunnen worden opgeslagen in de favorietenlijst.
Een HDMI-apparaat wordt niet vermeldt op de "HDMI-apparatuurlijst".	<ul style="list-style-type: none"> Controleer of uw apparaat compatibel is met HDMI-regeling.
U kunt "Uit" niet selecteren in "Controle voor HDMI".	<ul style="list-style-type: none"> Als u een audiosysteem hebt aangesloten dat compatibel is met HDMI-regeling, kunt u in dit menu "Uit" niet selecteren. Als u de audio-uitvoer wilt veranderen naar de televisieluidspreker, selecteert u "TV-speaker" in het menu "Speaker" (pagina 31).
Niet alle kanalen zijn geprogrammeerd voor kabel.	<ul style="list-style-type: none"> Raadpleeg de ondersteuningswebsite voor informatie over kabelmaatschappijen. http://support.sony-europe.com/TV/DVBC/

Introducción

Gracias por elegir este producto Sony. Antes de utilizar el televisor, lea este manual atentamente y consérvelo para consultarlo en el futuro.

Notas sobre la función de televisión digital

- Las funciones relacionadas con televisión digital (DVB) funcionan solamente en países o áreas donde hay disponible un servicio de televisión por cable DVB-C (MPEG2) compatible. Pregunte al distribuidor local para saber si en el área donde usted se encuentra se reciben señales DVB-T, o pregunte a su proveedor de televisión por cable para saber si el servicio de televisión por cable DVB-C que ofrece es compatible con este televisor.
- Su proveedor de televisión por cable podrá cobrarle una cuota por sus servicios, o requerirle que acepte sus términos y condiciones de negocio.
- Este televisor cumple con las especificaciones DVB-T y DVB-C, pero no puede garantizarse su compatibilidad con futuras emisiones digitales terrestres DVB-T y digitales por cable DVB-C.
- Es posible que algunas funciones de televisión digital no estén disponibles en algunos países/áreas y que la televisión por cable DVB-C no funcione correctamente con algunos proveedores.

Para ver una lista de proveedores de televisión por cable compatibles, refiérase a la página Web de soporte:

<http://support.sony-europe.com/TV/DVBC/>

Información sobre marcas comerciales

DVB is a registered trademark of the DVB Project

Bajo licencia de BBE Sound, Inc. Licenciado de BBE Sound, Inc. sobre el número USP5510752 y 5736897. BBE y el símbolo de BBE son marcas registradas de BBE Sound, Inc.

Fabricado bajo licencia de Dolby Laboratories. "Dolby" y el símbolo de la doble D son marcas comerciales de Dolby Laboratories.

HDMI, el logotipo de HDMI y High-Definition Multimedia Interface son marcas comerciales o marcas comerciales registradas de HDMI Licensing LLC.

"BRAVIA" y BRAVIA son marcas comerciales de Sony Corporation.

BBE VIVA
HD3D Sound

V I R T U A L
DOLBY
SURROUND

HDMI™
HIGH-DEFINITION MULTIMEDIA INTERFACE

- Las ilustraciones utilizadas en este manual son del KDL-40V4000 a menos que se indique de otro modo.
- El "xx" que aparece en el nombre del modelo, corresponde a dos dígitos numéricos relacionados con la variación de diseño o color.

Índice

<i>Guía de puesta en marcha</i>	4
Información de seguridad.....	9
Precauciones	11
Mando a distancia y controles del televisor/indicadores	12
<i>Ver la televisión</i>	
Ver la televisión	16
Utilización de la guía de programas electrónica digital (EPG) DVB	18
Utilización de la Lista de favoritos digital DVB	20
<i>Utilización de equipos opcionales</i>	
Conexión de equipos opcionales	21
Visualización de imágenes de equipos conectados	23
Utilización de BRAVIA Sync (Control para HDMI)	24
<i>Utilización de las funciones de menú</i>	
Navegación por los menús.....	25
Menú de ajustes del televisor.....	26
<i>Información complementaria</i>	
Especificaciones	37
Solución de problemas	39

DVB : sólo para canales digitales

ES

Antes de utilizar el televisor, lea "Información de seguridad" (página 9). Conserve este manual para futuras referencias.

Guía de puesta en marcha

1: Comprobación de los accesorios

Cable de alimentación (tipo C-6) (1)

Soporte (1) y tornillos (4) (excepto para KDL-52V4000/52V42xx)

Mando a distancia RM-ED013 (1)

Pilas de tamaño AA (tipo R6) (2)

Para insertar las pilas en el mando a distancia

Empuje y levante la cubierta para abrirla.

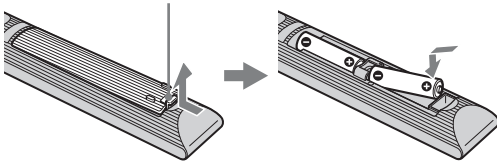

2: Fijación del soporte (excepto para KDL-52V4000/52V42xx)

1

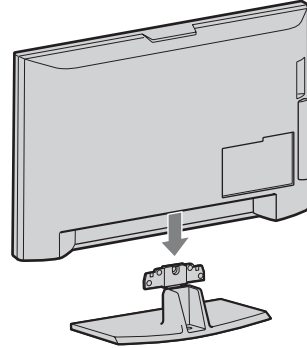

2

KDL-46V4000/46V42xx/40V4000/40V42xx/
40L4000

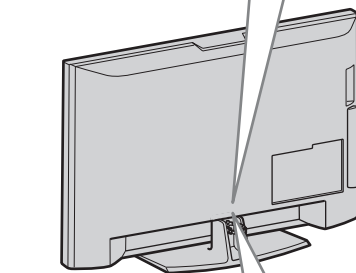
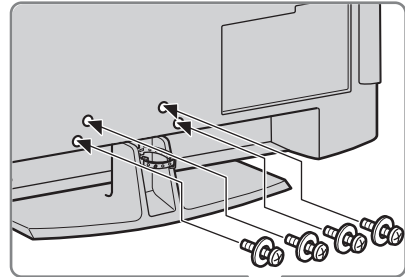

KDL-40S40xx/40U40xx

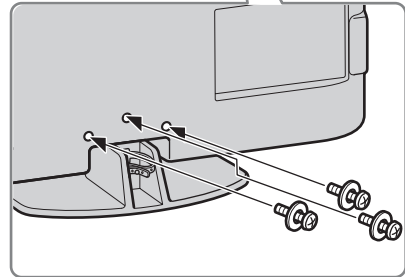

- Si utiliza un atornillador eléctrico, ajuste la torsión de apriete a aproximadamente 1,5 N·m (15 kgf·cm).

3: Conexión de una antena/decodificador/grabadora (por ejemplo, grabadora de DVD)

Conexión de un decodificador/grabadora (por ejemplo, grabadora de DVD) que tiene euroconector

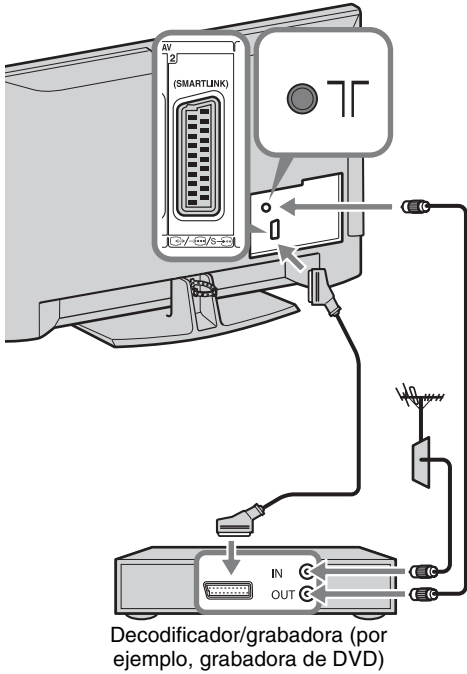

Conexión de un decodificador/grabadora (por ejemplo, grabadora de DVD) que tiene HDMI

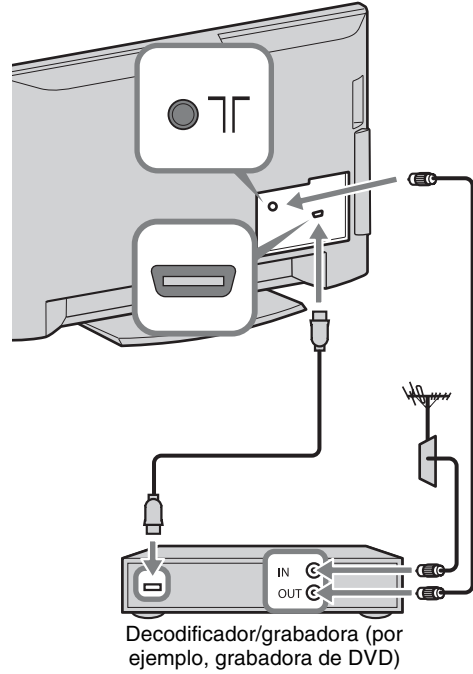

4: Evitación de la caída del televisor

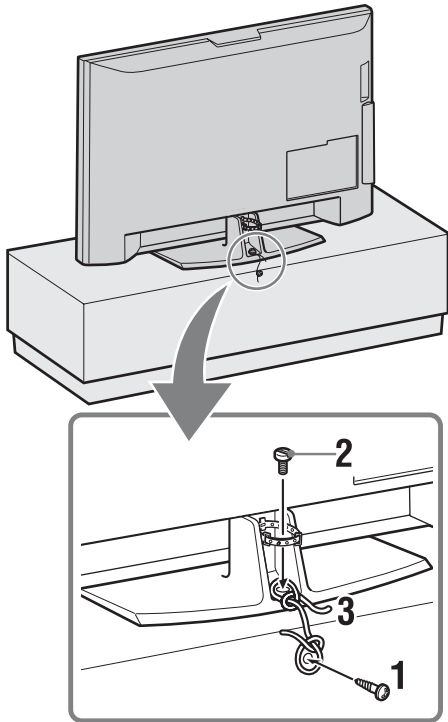

- 1 Instale un tornillo para madera (de 4 mm de diámetro, no suministrado) en el soporte del televisor.
- 2 Instale un tornillo para metales (M6 × 12, no suministrado) en el agujero para tornillo del televisor.
- 3 Ate el tornillo para madera y el tornillo para metales con una cuerda fuerte.

5: Agrupación de los cables

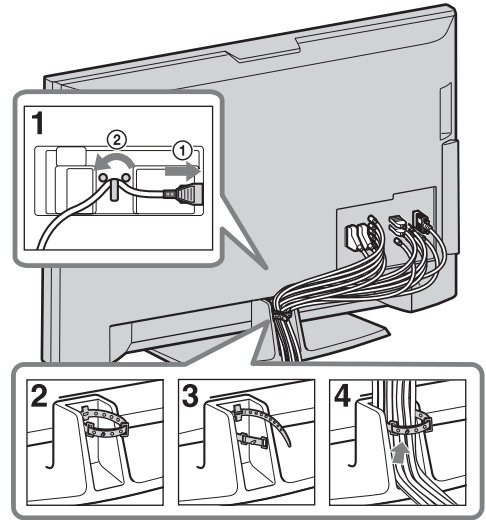

6: Realización de la configuración inicial

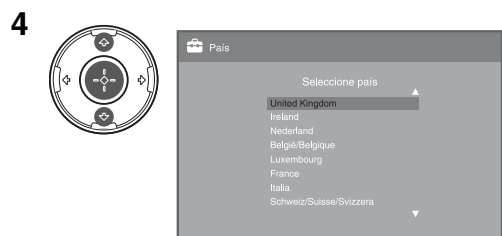
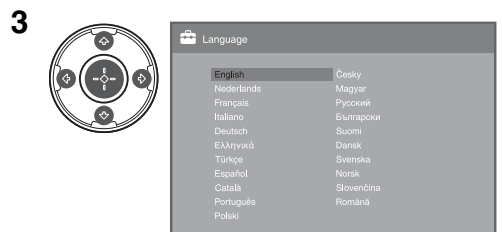
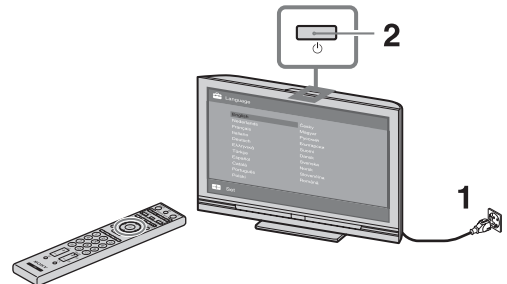

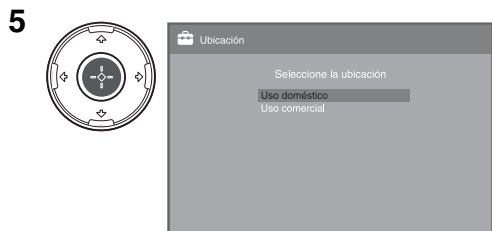

Seleccione “Uso doméstico” para obtener los mejores ajustes del televisor para su uso en el hogar.



Asegúrese de que la antena está conectada.

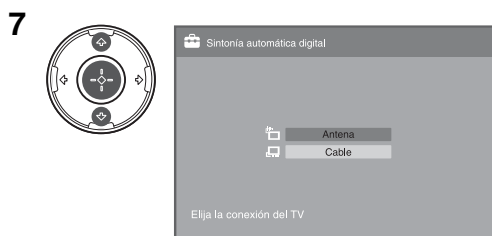

Cuando seleccione “Cable”, le recomendamos que seleccione “Búsqueda Rápida” para sintonización rápida. Ajuste “Frecuencia” y “ID de Red” de acuerdo con la información suministrada por su proveedor de televisión por cable. Si no se encuentra ningún canal utilizando “Búsqueda Rápida”, intente “Búsqueda Completa” (aunque esto puede llevar algún tiempo).

Para ver una lista de proveedores de televisión por cable compatibles, refiérase a la página Web de soporte:

<http://support.sony-europe.com/TV/DVBC/>



- No pulse ningún botón del televisor ni del mando a distancia mientras busca canales disponibles.

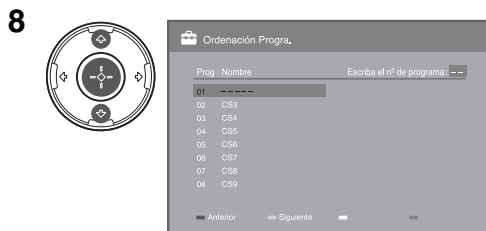

Si quiere cambiar el orden de los canales analógicos, siga los pasos de “Ordenación Progra.” en la página 33.

Si su televisor no puede recibir emisiones digitales, aparecerá el menú “Config. reloj” en la pantalla (página 29).

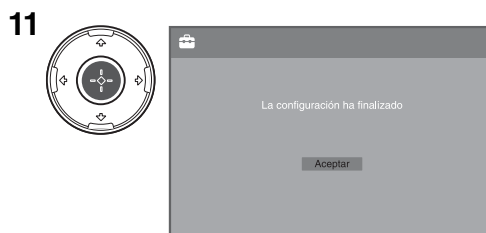
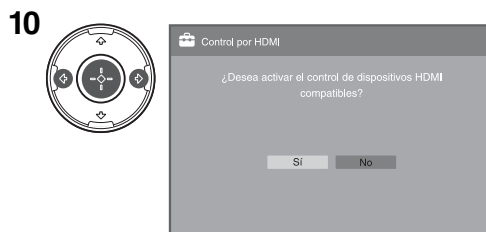
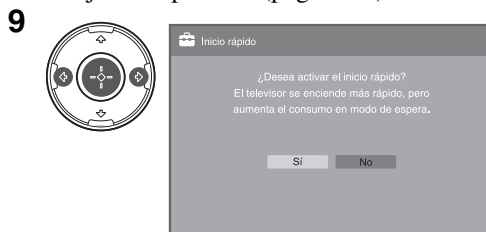

Ajuste del ángulo de visión del televisor (excepto para KDL-40U40xx/40L4000)

Este televisor puede ser ajustado dentro de los ángulos mostrados abajo.

Ajuste el ángulo de izquierda y derecha (girar)

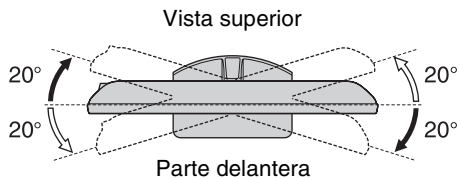

Para quitar el soporte de sobremesa del televisor



- Quite los tornillos guiados por las marcas de flecha del televisor.
- No quite el soporte de sobremesa por razón alguna si no es para montar el televisor en una pared.

**KDL-52V4000/52V42xx/46V4000/46V42xx/
40V4000/40V42xx/40L4000**

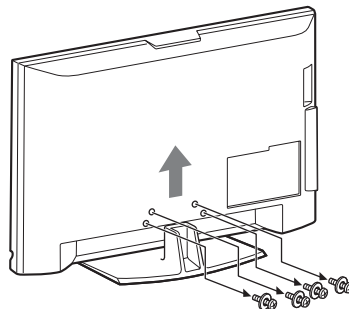

KDL-40S40xx/40U40xx

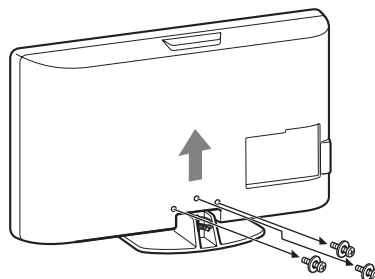

Información de seguridad

Instalación/configuración

Instale y utilice el televisor siguiendo estas instrucciones para evitar el riesgo de incendios, descargas eléctricas u otros daños y/o lesiones.

Instalación

- Debe instalar el televisor cerca de una toma de corriente de fácil acceso.
- Coloque el televisor sobre una superficie estable y plana.
- La instalación en pared sólo puede ser realizada por personal cualificado.
- Por razones de seguridad, se recomienda utilizar accesorios Sony como:
 - KDL-52V4000/52V42xx:
 - Soporte de pared SU-WL500
 - KDL-46V4000/46V42xx/40V4000/40V42xx/40S40xx/40U40xx/40L4000:
 - Soporte de pared SU-WL500
 - Soporte para TV SU-FL300M
- Para colocar los ganchos de montaje en el televisor, debe utilizar los tornillos que se suministran con el soporte de pared. Los tornillos suministrados han sido diseñados para que tengan una longitud de 8 mm a 12 mm cuando se midan desde la superficie de colocación del gancho de montaje. El diámetro y longitud de los tornillos varía en función del modelo de soporte de pared. Si utiliza otros tornillos, puede provocar un daño interno en el televisor o éste puede caerse, etc.

8 mm - 12 mm

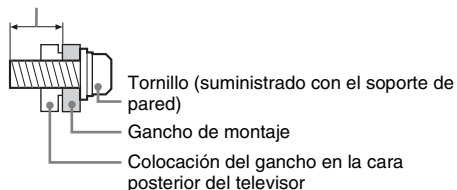

Transporte

- Desconecte todos los cables antes de transportar el televisor.
 - Se necesitan dos o tres personas para transportar un televisor grande.
 - Cuando transporte el televisor con las manos, sujételo como se indica a la derecha. No ejerza presión sobre la pantalla LCD.
 - Cuando eleve o desplace el televisor, sujételo bien por abajo.
 - Durante el transporte, no someta el televisor a sacudidas o vibraciones excesivas.
 - Cuando transporte el televisor para repararlo o cuando lo cambie de sitio, embálelo con la caja y el material de embalaje originales.
-
- Asegúrese de agarrar la parte inferior del panel, no la parte delantera.
No maneje el aparato por la hendidura.
No maneje el aparato por la zona inferior transparente.

Ventilación

- Nunca obstruya, cubra ni inserte nada en los orificios de ventilación del aparato.
- Deje espacio alrededor del televisor, tal y como se muestra más abajo.
- Se recomienda utilizar el soporte de pared de Sony para que el aire circule correctamente.

Instalación en la pared

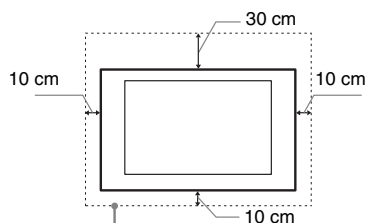

Deje, como mínimo, estas distancias alrededor del televisor.

Instalación sobre pedestal

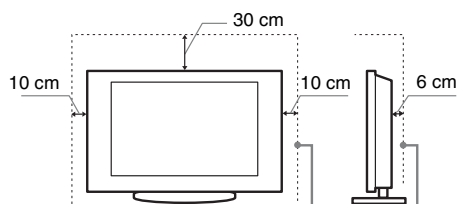

Deje, como mínimo, estas distancias alrededor del televisor.

- Para garantizar una ventilación apropiada y evitar la acumulación de suciedad o polvo:
 - No instale el televisor boca arriba, boca abajo, hacia atrás ni de lado.
 - No instale el televisor en un estante, sobre una alfombra, sobre una cama o dentro de un armario.
 - No cubra el televisor con tejidos como cortinas, ni otros objetos como periódicos, etc.
 - No instale el televisor como se muestra a continuación.

La circulación de aire queda obstruida.

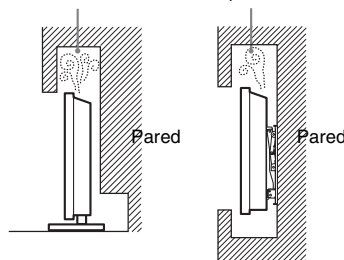

Cable de alimentación

Utilice el cable y el enchufe tal y como se indica a continuación para evitar el riesgo de incendios, descargas eléctricas u otros daños y/o lesiones:

- Utilice únicamente cables de alimentación suministrados por Sony. No utilice cables de otros proveedores.
- Inserte el enchufe totalmente en la toma de corriente.
- Este televisor sólo funciona con alimentación de CA de 220–240 V.
- Cuando conecte los cables, no olvide desenchar el cable de alimentación por razones de seguridad y evite tropezar o enredarse con los cables.

- Desenchufe el cable de alimentación antes de manipular o desplazar el televisor.
- Mantenga el cable de alimentación alejado de fuentes de calor.
- Desconecte el enchufe y límpielo regularmente. Si se acumula polvo o humedad en el enchufe, puede deteriorarse el aislamiento y producirse un incendio.

Notas

- No utilice el cable de alimentación suministrado con otros equipos.
- No apriete, doble ni retuerza excesivamente el cable de alimentación. Los conductores internos podrían quedar al descubierto o romperse.
- No modifique el cable de alimentación.
- No coloque ningún objeto pesado encima del cable de alimentación.
- No tire del cable para desconectarlo.
- No conecte demasiados aparatos a la misma toma de corriente.
- No utilice una toma de corriente de mala calidad.

Uso prohibido

No instale/utilice el televisor en lugares, entornos o situaciones como las descritas a continuación ya que el televisor podría funcionar mal y provocar un incendio, una descarga eléctrica u otros daños y/o lesiones.

Lugar:

Espacios exteriores (con luz solar directa), en la costa, en una embarcación, dentro de un vehículo, en centros sanitarios, ubicaciones inestables, cerca del agua, la lluvia, humedad o humo.

Entorno:

Lugares cálidos, húmedos o con excesivo polvo; lugares en los que puedan entrar insectos; lugares expuestos a vibraciones mecánicas, o lugares próximos a objetos inflamables (velas, etc). No exponga el televisor a goteos ni salpicaduras ni coloque sobre el aparato ningún objeto lleno de líquido como los floreros.

Situación:

No lo utilice si tiene las manos mojadas, si se ha extraído la carcasa o con accesorios no recomendados por el fabricante. Desconecte el televisor del cable de alimentación y de la antena durante las tormentas eléctricas.

Piezas rotas:

- No arroje ningún objeto contra el televisor. El cristal de la pantalla podría romperse debido al impacto y causar lesiones graves.
- Si la superficie del televisor se agrieta o se rompe, no la toque sin antes desconectar el cable de alimentación. De lo contrario, podría recibir una descarga eléctrica.

Cuando no se utilice

- Si no va a utilizar el televisor durante varios días, desconecte el cable por razones medioambientales y de seguridad.
- El televisor no se desconecta de la toma de corriente cuando se apaga. Desenchúfelo para que quede totalmente desconectado.
- No obstante, es posible que algunos televisores dispongan de funciones que precisen que se encuentren en modo de espera para funcionar correctamente.

Niños

- No deje que los niños suban al televisor.
- Mantenga los accesorios pequeños fuera del alcance de los niños para que no los traguen.

Si ocurren los siguientes problemas...

Apague el televisor y desenchúfelo inmediatamente si ocurre cualquiera de los siguientes problemas.

Pida a su distribuidor o al servicio técnico de Sony que le revise el televisor.

Cuando:

- El cable de alimentación está dañado.
- Toma de corriente de mala calidad.
- El televisor está dañado porque se ha caído, ha sido golpeado o le ha sido arrojado algún objeto.
- Alguna sustancia líquida o sólida cae dentro del televisor.

Precauciones

Ver la televisión

- Vea la televisión en una habitación con suficiente iluminación, ya que, si lo hace con poca luz o durante mucho tiempo, somete la vista a un sobreesfuerzo.
- Cuando utilice auriculares, ajuste el volumen de forma que se eviten niveles excesivos, ya que podría sufrir daños en los oídos.

Pantalla LCD

- Aunque la pantalla LCD ha sido fabricada con tecnología de alta precisión y posee píxeles con una eficacia del 99,99% o superior, pueden aparecer de forma constante unos puntos negros o puntos brillantes de luz (rojos, azules o verdes). No se trata de un fallo de funcionamiento, sino de una característica de la estructura de la pantalla de cristal líquido.
- No presione ni raye el filtro frontal, ni coloque objetos encima del televisor, ya que la imagen podría resultar irregular o la pantalla de cristal líquido podría dañarse.
- Si se utiliza el televisor en un lugar frío, es posible que la imagen se oscurezca o que aparezca una mancha en la pantalla. Esto no significa que el televisor se ha estropeado. Este fenómeno irá desapareciendo a medida que aumente la temperatura.
- Si se visualizan imágenes fijas continuamente, es posible que se produzca un efecto de imagen fantasma, que puede desaparecer transcurridos unos segundos.
- Cuando se utiliza el televisor, la pantalla y la carcasa se calientan. No se trata de un fallo de funcionamiento.
- La pantalla LCD contiene una pequeña cantidad de cristal líquido. Algunos tubos fluorescentes que utiliza este televisor también contienen mercurio. Siga la normativa local para deshacerse de él.

Tratamiento y limpieza de la superficie de la pantalla y la carcasa del televisor

Desenchufe el cable de alimentación conectado al televisor antes de limpiarlo.

Para evitar la degradación del material o del acabado de la pantalla, tenga en cuenta las siguientes precauciones.

- Para eliminar el polvo de la superficie de la pantalla y la carcasa, pase cuidadosamente un paño suave. Si no consigue eliminar completamente el polvo, humedezca ligeramente el paño con una solución de detergente neutro poco concentrada.
- No utilice nunca estropajos abrasivos, productos de limpieza ácidos o alcalinos, detergente concentrado ni disolventes volátiles, como alcohol, bencina, diluyente o insecticida. Si utiliza este tipo de materiales o expone la unidad a un contacto prolongado con materiales de goma o vinilo, puede dañar el material de la superficie de la pantalla y de la carcasa.
- Si necesita ajustar el ángulo del televisor, desplácelo lentamente para evitar que se desenganche del soporte.

Equipos opcionales

Sitúe los equipos opcionales o cualquier equipo que emita radiaciones electromagnéticas lejos del televisor. De lo contrario, la imagen puede aparecer distorsionada y/o pueden emitirse ruidos.

Pilas

- Compruebe que la polaridad es correcta cuando introduzca las pilas.
- No utilice diferentes tipos de pila al mismo tiempo ni mezcle pilas nuevas y viejas.
- Deshágase de las pilas respetando el medio ambiente. En ciertas regiones, la eliminación de las pilas está regulada. Consulte a las autoridades locales.
- Maneje el mando a distancia con cuidado. No lo tire ni lo pise, ni vierta ningún tipo de líquido sobre él.
- No coloque el mando a distancia cerca de fuentes de calor, en lugares expuestos a la luz solar directa o en una habitación húmeda.

Cómo deshacerse del televisor

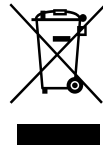

Tratamiento de los equipos eléctricos y electrónicos al final de su vida útil (aplicable en la Unión Europea y en países europeos con sistemas de recogida selectiva de residuos)

Este símbolo en el equipo o el embalaje indica que el presente producto no puede ser tratado como residuos domésticos normales, sino que debe entregarse en el correspondiente punto de recogida de equipos eléctricos y electrónicos. Al asegurarse de que este producto se desecha correctamente, Ud. ayuda a prevenir las consecuencias negativas para el medio ambiente y la salud humana que podrían derivarse de la incorrecta manipulación en el momento de deshacerse de este producto. El reciclaje de materiales ayuda a conservar los recursos naturales. Para recibir información detallada sobre el reciclaje de este producto, póngase en contacto con el ayuntamiento, el punto de recogida más cercano o el establecimiento donde ha adquirido el producto.



Tratamiento de las baterías al final de su vida útil (aplicable en la Unión Europea y en países europeos con sistemas de recogida selectiva de residuos)

Este símbolo en la batería o en el embalaje indica que la batería proporcionada con este producto no puede ser tratada como un residuo doméstico normal. En algunas baterías este símbolo puede utilizarse en combinación con el símbolo químico. El símbolo químico del mercurio (Hg) o del plomo (Pb) se añadirá si la batería contiene más del 0,0005% de mercurio o del 0,004% de plomo. Al asegurarse de que estas baterías se desechan correctamente, Ud. ayuda a prevenir las consecuencias negativas para el medio ambiente y la salud humana que podrían derivarse de la incorrecta manipulación en el momento de deshacerse de la batería. El reciclaje de materiales ayuda a conservar los recursos naturales. En el caso de productos que por razones de seguridad, rendimiento o mantenimiento de datos, sea necesaria una conexión permanente con la batería incorporada, esta batería solo deberá ser reemplazada por personal técnico cualificado para ello. Para asegurarse de que la batería será tratada correctamente, entregue el producto al final de su vida útil en un punto de recogida para el reciclado de aparatos eléctricos y electrónicos. Para las demás baterías, vea la sección donde se indica cómo quitar la batería del producto de forma segura. Deposite la batería en el correspondiente punto de recogida para el reciclado. Para recibir información detallada sobre el reciclaje de este producto o de la batería, póngase en contacto con el ayuntamiento, el punto de recogida más cercano o el establecimiento donde ha adquirido el producto.

El fabricante de este producto es Sony Corporation, 1-7-1 Konan Minato-ku Tokyo, 108-0075 Japón. El representante autorizado para EMC y seguridad en el producto es Sony Deutschland GmbH, Hedelfinger Strasse 61, 70327 Stuttgart, Alemania. Para cualquier asunto relacionado con servicio o garantía por favor diríjase a la dirección indicada en los documentos de servicio o garantía adjuntados con el producto.

Mando a distancia y controles del televisor/indicadores

Mando a distancia y controles del televisor

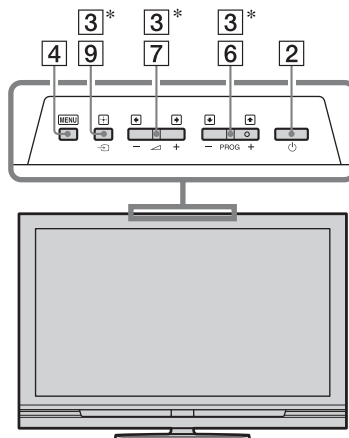
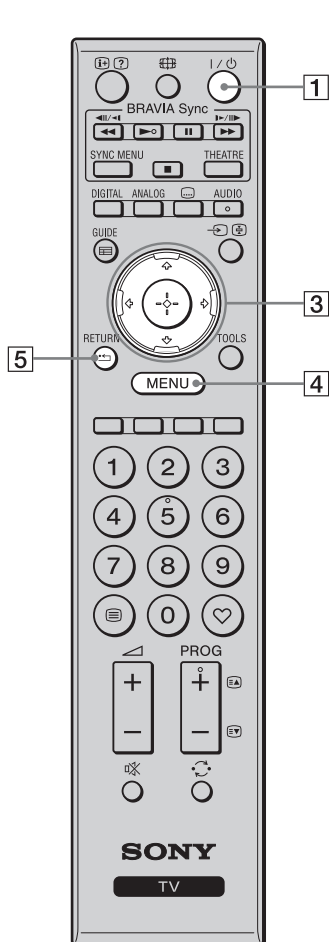

Los botones del televisor funcionan de igual forma que los del mando a distancia.

* En el menú del televisor, estos botones funcionarán como



- Los botones número 5, , **PROG +** y **AUDIO** tienen punto táctil. Utilice los puntos táctiles como referencia cuando utilice el televisor.

Botón	Descripción
1	I/⏻ (Modo de espera del televisor) Pulse para encender y apagar el televisor desde el modo de espera.
2	⏻ (Alimentación) Pulse para encender o apagar el televisor. <ul style="list-style-type: none">• Para desconectar el televisor completamente, apague el televisor y, a continuación, desenchufe el cable de alimentación de la toma de corriente.
3	 Pulse para mover el cursor en pantalla. Pulse para seleccionar/confirmar el elemento resaltado.
4 MENU	Pulse para mostrar el menú del televisor (página 25).
5 RETURN /	Pulse para volver a la pantalla anterior del menú visualizado.

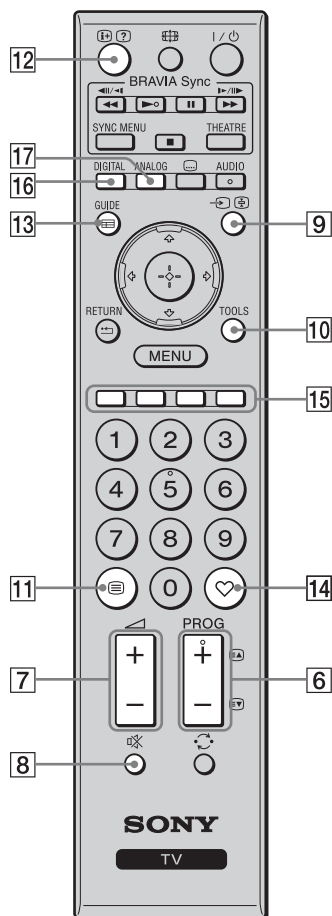

6 PROG +/- 	En modo TV: Pulse para seleccionar el canal siguiente (+) o anterior (-). En modo Teletexto: Pulse para seleccionar la página siguiente () o anterior ().
7 +/- (Volumen) 	Pulse para ajustar el volumen.
8 MUTE (Silenciado) 	Pulse para silenciar el sonido. Pulse otra vez para restaurar el sonido. • En modo de espera, si quiere encender el televisor sin sonido, pulse este botón.
9 ←/→ (Selector de entrada/ Bloqueo de texto) 	En modo TV: Pulse para mostrar una lista de equipos conectados al televisor (página 23). En modo Teletexto: Pulse para mantener la página actual.
10 TOOLS 	Pulse para mostrar una lista que contiene “PAP” (página 23), “PIP” (página 23), “Control de dispositivos”, o accesos directos a algunos menús de configuración (página 26). Utilice el menú “Control de dispositivos” para utilizar equipo compatible con control para HDMI. Las opciones indicadas variarán dependiendo de la fuente de entrada.
11 Teletexto 	Pulse para mostrar información teletexto (página 17).
12 ⊕/? (Información/ Visualización de información oculta del Teletexto) 	En modo digital: Pulse para mostrar detalles del programa que está viéndose en ese momento. En modo analógico: Pulse para mostrar información como, por ejemplo, el número de canal actual y el formato de pantalla. En modo Teletexto (página 17): Pulse para revelar información oculta (por ejemplo, respuestas a un cuestionario).
13 GUIDE / EPG 	Pulse para mostrar la guía de programas electrónica digital (EPG) (página 18).
14 ♥ (Favoritos) 	Pulse para mostrar la lista de favoritos digital que ha especificado (página 20).
15 Botones de colores	Cuando estén disponibles los botones de colores, aparecerá una guía de operación en la pantalla. Siga la guía de operación para realizar una operación seleccionada (página 17, 18, 20).
16 DIGITAL	Pulse para mostrar el canal digital que fue visto la última vez.
17 ANALOG	Pulse para mostrar el canal analógico que fue visto la última vez.

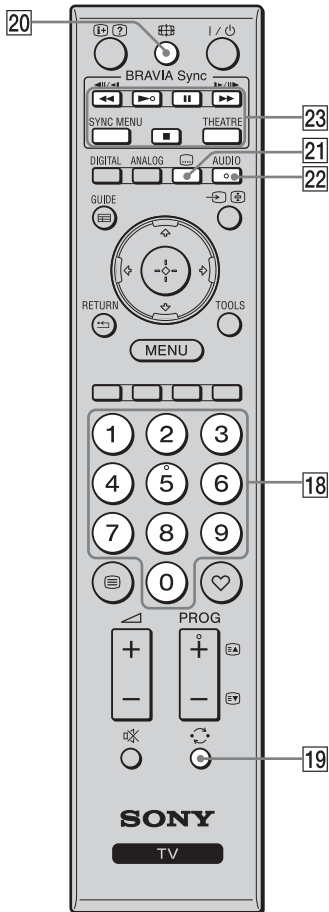

18 Botones numéricos En modo TV: Pulse para seleccionar canales. Para los canales número 10 y posteriores, pulse los dígitos segundo y tercero en sucesión rápida. En modo Teletexto: Pulse para introducir un número de página.

19 (Canal anterior) Pulse para volver al canal que fue visto la última vez (durante más de cinco segundos).

20 (Modo de pantalla) Pulse para cambiar el formato de pantalla (página 17).

21 (Configuración de subtítulos) Pulse para mostrar el menú “Configuración de subtítulos” (página 35) (en modo digital solamente).

22 AUDIO En modo analógico: Pulse para cambiar el modo de sonido dual (página 28). En modo digital: Pulse para mostrar el menú “Idioma de audio” (página 35).

23 BRAVIA Sync ◀▶/⏸/▶▶/■: Puede utilizar el equipo compatible con BRAVIA Sync que está conectado al televisor.

SYNC MENU: Muestra el menú del equipo HDMI conectado. Mientras se está viendo otras pantallas de entrada o programas de televisión, se muestra “Selección Disp. HDMI” cuando se pulsa el botón.

THEATRE: Puede activar o desactivar el modo Theatre. Cuando está activado el modo Theatre, se ajustan automáticamente la salida de audio (si el televisor está conectado a un sistema de audio utilizando un cable HDMI) y la calidad de imagen óptimas para contenidos basados en filme.



- Si apaga el televisor, también se desactivará el modo Theatre.



- El control para HDMI (BRAVIA Sync) estará disponible solamente con el equipo Sony conectado que porte el logotipo BRAVIA Sync o sea compatible con control para HDMI.

Indicadores

KDL-52V4000/52V42xx/46V4000/
46V42xx/40V4000/40V42xx

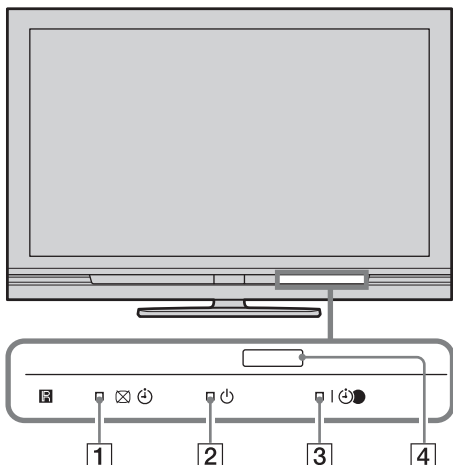

KDL-40S40xx/40U40xx/40L4000

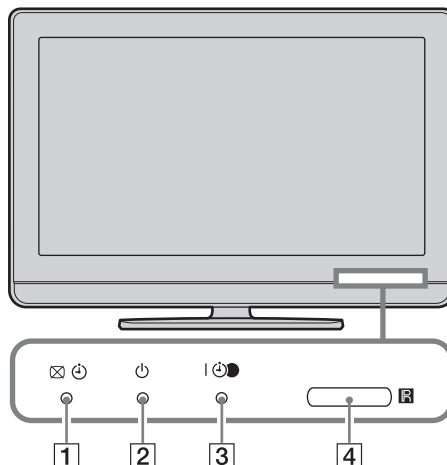

Indicador	Descripción
1 — Sin imagen o Temporizador	Se ilumina en verde cuando selecciona “Sin imagen” (página 28). Se ilumina en naranja cuando programa el temporizador (página 29).
2 — En espera	Se ilumina en rojo cuando el televisor se encuentra en modo de espera.
3 — Alimentación/ Temporizador de grabación	Se ilumina en verde cuando el televisor está encendido. Se ilumina en naranja cuando ha ajustado la grabación con temporizador (página 18). Se ilumina en rojo durante la grabación con temporizador.
4 Sensor del mando a distancia	Recibe las señales de infrarrojo del mando a distancia. No ponga nada encima del sensor. El sensor podría no funcionar correctamente.



- Antes de desenchufar el cable de alimentación, asegúrese de que el televisor está completamente apagado. Si desenchufa el cable de alimentación estando el televisor encendido es posible que el indicador se mantenga iluminado o que el televisor no funcione bien.

Acerca de la guía de operación de la pantalla del televisor

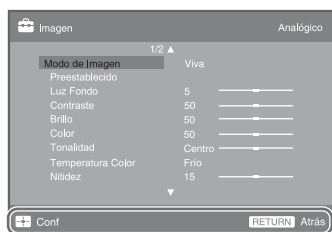

Guía de operación

Ejemplo: Pulse o **RETURN** (consulte **3** o **5** en la página 12).

La guía de operación ofrece ayuda sobre cómo utilizar el televisor usando el mando a distancia, y se muestra en la parte inferior de la pantalla. Utilice los botones del mando a distancia mostrados en la guía de operación.

Ver la televisión

Ver la televisión

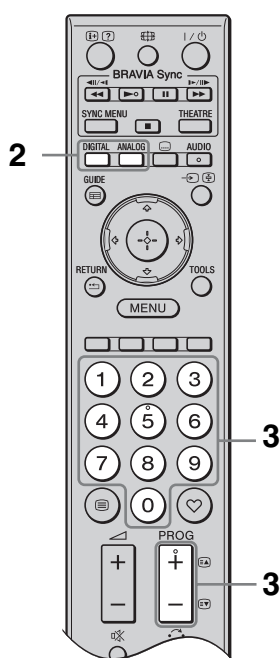
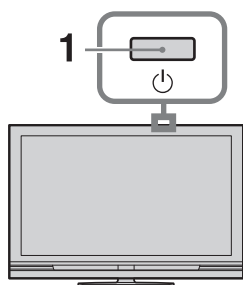

- 1 Pulse del televisor para encender el televisor.

Cuando el televisor esté en modo de espera (el indicador (en espera) del panel frontal del televisor está en rojo), pulse en el mando a distancia para encender el televisor.

- 2 Pulse **DIGITAL** para cambiar al modo digital, o pulse **ANALOG** para cambiar al modo analógico.

Los canales disponibles varían dependiendo del modo.

- 3 Pulse los botones numéricos o **PROG +/-** para seleccionar un canal de televisión.

Para seleccionar los números de canal 10 y posteriores utilizando los botones numéricos, introduzca los dígitos segundo y tercero en sucesión rápida.

Para seleccionar un programa digital utilizando la guía de programas electrónica digital (EPG), consulte la página 18.

En modo digital



Aparecerá un anuncio informativo brevemente. Es posible que en el anuncio estén indicados los iconos siguientes.



- : Servicio radiofónico
- : Codificado/Servicio de abono
- : Hay múltiples idiomas de audio disponibles
- : Hay disponibles subtítulos
- : Hay disponibles subtítulos para personas con discapacidad auditiva
- : Edad mínima recomendada para el programa actual (edades de 4 a 18 años)
- : Bloqueo TV
- (en rojo): Se está grabando el programa actual

Operaciones adicionales

Para	Haga lo siguiente
Acceder a la tabla de índice de programas (sólo en modo analógico)	Pulse . Para seleccionar un canal analógico, pulse y, a continuación, pulse .
Acceder a Favoritos digital (sólo en modo digital)	Pulse . Para más detalles, consulte la página 20.

Para acceder al Teletexto

Pulse . Cada vez que pulse , la pantalla cambiará cíclicamente en este orden: Teletexto → Teletexto e imagen de televisión → Sin Teletexto (salir del servicio de Teletexto)

Para seleccionar una página, pulse los botones numéricos o /.

Para congelar una página, pulse .

Para mostrar información oculta, pulse .



- Cuando aparezcan cuatro elementos en color en la parte inferior de la página de teletexto, podrá acceder a las páginas de forma rápida y fácil (Teletexto rápido). Pulse el botón de color correspondiente para acceder a la página deseada.

Para cambiar el formato de pantalla manualmente

Pulse  varias veces para seleccionar el formato de pantalla deseado.

Optimizada*

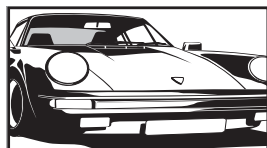

Muestra las emisiones en formato convencional 4:3 con un efecto de imitación de pantalla panorámica. La imagen en formato 4:3 se alarga para ocupar toda la pantalla.

4:3

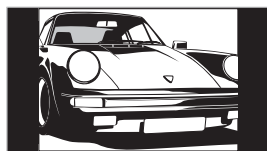

Muestra las emisiones de formato 4:3 convencionales (por ejemplo, pantalla de televisión no panorámica) con la proporción correcta.

Horizontal

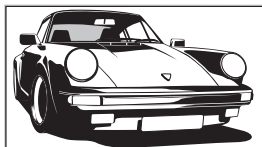

Muestra las emisiones en pantalla panorámica (16:9) con la proporción correcta.

Zoom*

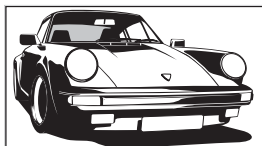

Muestra las emisiones en cinemascopio (formato buzón) con la proporción correcta.

14:9*

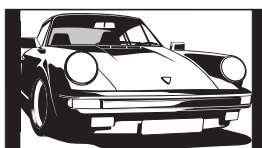

Muestra las emisiones en formato 14:9 en la proporción correcta. Como resultado, aparecerán áreas con un margen negro en la pantalla.

* Es posible que las partes superior e inferior de la imagen aparezcan cortadas. Puede ajustar la posición vertical de la imagen. Pulse  para mover la imagen hacia arriba o hacia abajo (por ejemplo, para leer los subtítulos).



- Cuando seleccione “Optimizada”, es posible que algunos caracteres y/o letras de las partes superior e inferior de la imagen no estén visibles. En tal caso, ajuste “Tamaño Vertical” en el menú “Ajustes de pantalla” (página 30).
- No puede seleccionar “4:3” o “14:9” para imágenes de fuente de señal HD.



- Cuando “Autoformato” (página 29) está ajustado a “Sí”, el televisor selecciona automáticamente el modo que mejor se adapta a la emisión.
- Si las imágenes de fuente 720p, 1080i ó 1080p se muestran con bordes negros en los márgenes de la pantalla, seleccione “Optimizada” o “Zoom” para ajustar las imágenes.



Utilización de la guía de programas electrónica digital (EPG) DV3*



Guía de programas electrónica digital (EPG)

- 1 En modo digital, pulse **GUIDE**.
- 2 Realice las operaciones deseadas, como se muestra en la tabla siguiente o en la pantalla.

* Es posible que esta función no esté disponible en algunos países/áreas.

Para	Haga lo siguiente
Ver un programa	Pulse $\uparrow/\downarrow/\leftarrow/\rightarrow$ para seleccionar un programa y, a continuación, pulse \oplus .
Quitar la EPG	Pulse GUIDE .
Clasificar la información de programas por categoría – Lista de categorías	<ol style="list-style-type: none"> 1 Pulse el botón azul. 2 Pulse $\uparrow/\downarrow/\leftarrow/\rightarrow$ para seleccionar una categoría y, a continuación, pulse \oplus. <p>Las categorías disponibles incluyen: “Todas las categorías”: Contiene todos los canales disponibles. Nombre de categoría (por ejemplo, “Noticias”): Contiene todos los canales correspondientes a la categoría seleccionada.</p>
Ajustar un programa para grabar – Temporizador REC	<ol style="list-style-type: none"> 1 Pulse $\uparrow/\downarrow/\leftarrow/\rightarrow$ para seleccionar el programa que quiere grabar y, a continuación, pulse Ⓜ. 2 Pulse \uparrow/\downarrow para seleccionar “Temporizador REC”. 3 Pulse \oplus para ajustar los temporizadores del televisor y la grabadora. <p>Aparece un símbolo \ominus (en rojo) junto a la información del programa. El indicador Ⓜ del panel frontal del televisor se ilumina en naranja.</p> <p></p> <ul style="list-style-type: none"> • Puede realizar el procedimiento de arriba aunque el programa que quiere grabar ya haya comenzado.
Ajustar un programa para que se muestre automáticamente en la pantalla cuando empiece – Recordatorio	<ol style="list-style-type: none"> 1 Pulse $\uparrow/\downarrow/\leftarrow/\rightarrow$ para seleccionar el programa que quiere mostrar en futuro y, a continuación, pulse Ⓜ. 2 Pulse \uparrow/\downarrow para seleccionar “Recordatorio” y, a continuación, pulse \oplus. <p>Aparece un símbolo \ominus junto a la información del programa. El indicador Ⓜ del panel frontal del televisor se ilumina en naranja.</p> <p></p> <ul style="list-style-type: none"> • Si pone el televisor en modo de espera, el televisor se encenderá automáticamente cuando comience el programa.

Para	Haga lo siguiente
Ajustar la hora y la fecha de un programa que quiera grabar – Temp. Manual REC	<ol style="list-style-type: none"> 1 Pulse ⏸. 2 Pulse ⇄ para seleccionar “Temp. Manual REC” y, a continuación, pulse ⊕. 3 Pulse ⇄ para seleccionar la fecha y, a continuación, pulse ⇄. 4 Ajuste las horas de inicio y parada de la misma manera que en el paso 3. 5 Pulse ⇄ para seleccionar el programa y, a continuación, pulse ⊕. 6 Pulse ⊕ para ajustar los temporizadores del televisor y la grabadora. El indicador 🔴 del panel frontal del televisor se ilumina en naranja.
Cancelar una grabación/recordatorio – Lista del Temporizador	<ol style="list-style-type: none"> 1 Pulse ⏸. 2 Pulse ⇄ para seleccionar “Lista del Temporizador” y, a continuación, pulse ⊕. 3 Pulse ⇄ para seleccionar el programa que quiera cancelar y, a continuación, pulse ⊕. 4 Pulse ⇄ para seleccionar “Cancelar temporizador” y, a continuación, pulse ⊕. Aparecerá una indicación para confirmar que quiere cancelar el programa. 5 Pulse ⇄ para seleccionar “Sí” y, a continuación, pulse ⊕.



- Las grabaciones con temporizador de la grabadora se pueden ajustar en el televisor solamente cuando la grabadora conectada es compatible con SmartLink. Sin embargo, dependiendo del tipo de grabadora conectada, es posible que este ajuste no esté disponible aunque la grabadora sea compatible con SmartLink. Para obtener más información, consulte el manual de instrucciones suministrado con su grabadora.
- Una vez que haya comenzado una grabación, podrá poner el televisor en el modo de espera, pero no lo apague completamente porque se cancelará la grabación.
- Si ha sido ajustada una edad de restricción a programas, aparecerá en la pantalla un mensaje pidiéndole un código PIN. Para obtener más información, consulte “Bloqueo TV” en la página 35.

Utilización de la Lista de favoritos digital DV3*



Lista de favoritos digital

Puede especificar hasta cuatro de sus listas de canales favoritos.

- 1 En modo digital, pulse ♥.
- 2 Realice las operaciones deseadas, como se muestra en la tabla siguiente o en la pantalla.

* Es posible que esta función no esté disponible en algunos países/áreas.

Para	Haga lo siguiente
Crear una lista de favoritos por primera vez	<ol style="list-style-type: none">1 Pulse ⊕ para seleccionar “Sí”.2 Pulse el botón amarillo para seleccionar la lista de favoritos.3 Pulse ⇄ para seleccionar el canal que quiere agregar y, a continuación, pulse ⊕. Aparece un símbolo ♥ junto a los canales que ha almacenado en la lista de favoritos.
Ver un canal	<ol style="list-style-type: none">1 Pulse el botón amarillo para seleccionar una lista de favoritos.2 Pulse ⇄ para seleccionar un canal y, a continuación, pulse ⊕.
Agregar o quitar canales de una lista de favoritos	<ol style="list-style-type: none">1 Pulse el botón azul.2 Pulse el botón amarillo para seleccionar la lista de favoritos que quiere editar.3 Pulse ⇄ para seleccionar el canal que quiere agregar o quitar y, a continuación, pulse ⊕.
Quitar todos los canales de una lista de favoritos	<ol style="list-style-type: none">1 Pulse el botón azul.2 Pulse el botón amarillo para seleccionar la lista de favoritos que quiere editar.3 Pulse el botón azul.4 Pulse ⇄ para seleccionar “Sí” y, a continuación, pulse ⊕.







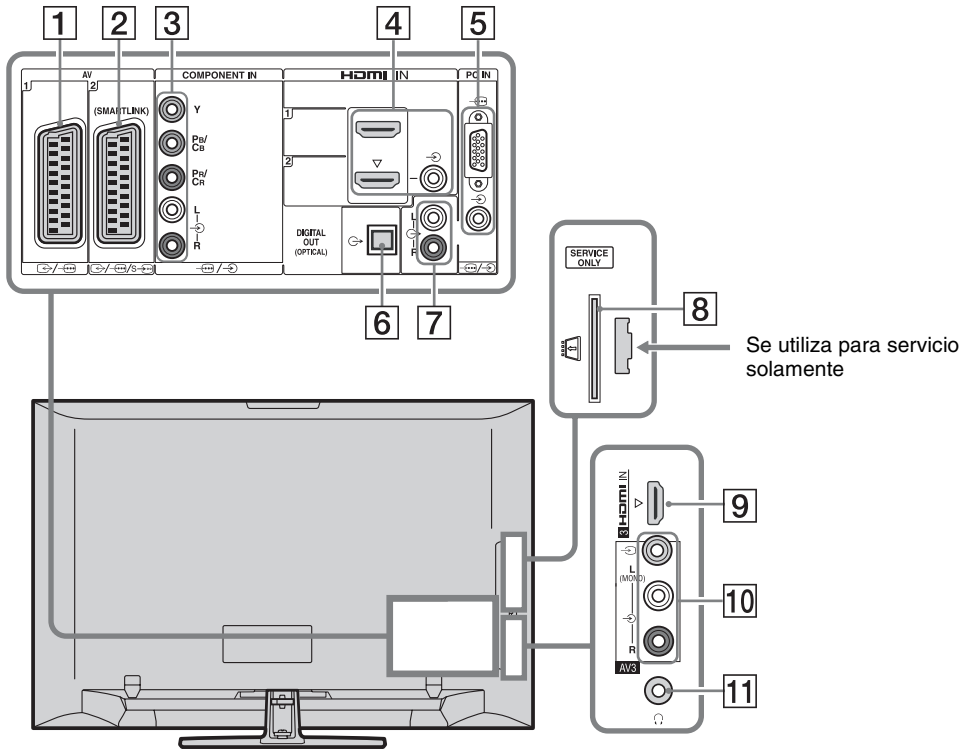





Utilización de equipos opcionales

Conexión de equipos opcionales

Es posible conectar una amplia gama de equipos opcionales al televisor.



Conectar a	Símbolo de entrada en pantalla	Descripción
1 AV1	AV1	Cuando se conecta un decodificador, el sintonizador del televisor emite señales codificadas al decodificador, y el decodificador decodifica las señales antes de emitirlas.
2 AV2	AV2	SmartLink ofrece un enlace directo entre el televisor y una grabadora (por ejemplo, grabadora de DVD).
3 COMPONENT IN	Component	Las tomas de vídeo componente solamente manejan las entradas de vídeo siguientes: 480i, 480p, 576i, 576p, 720p, 1080i y 1080p.

Conectar a	Símbolo de entrada en pantalla	Descripción
4 HDMI IN 1 o 2	 HDMI 1 o  HDMI 2	<p>Las señales de vídeo y de audio digitales se reciben a través del equipo conectado.</p> <p>Además, cuando conecta el equipo compatible con control para HDMI, se puede realizar la comunicación con el equipo conectado. Consulte la página 31 para establecer esta comunicación.</p> <p>Si el equipo tiene toma DVI, conecte la toma DVI a la toma HDMI IN 2 a través de una interfaz de adaptador DVI - HDMI (no suministrada), y conecte las tomas de salida de audio del equipo a las tomas de entrada de audio de las tomas HDMI IN 2.</p>
9 HDMI IN 3 (excepto para KDL-40L4000)	 HDMI 3	<p></p> <ul style="list-style-type: none"> Las tomas HDMI solamente aceptan las entradas de vídeo siguientes: 480i, 480p, 576i, 576p, 720p, 1080i, 1080p y 1080/24p. Para entradas de vídeo de PC, consulte la página 38. Sólo puede utilizar un cable de HDMI autorizado que lleve el logotipo de HDMI. Se recomienda utilizar un cable de HDMI de Sony (tipo alta velocidad). Cuando conecte un sistema de audio compatible con control para HDMI, asegúrese de conectarlo también a la toma DIGITAL AUDIO (PCM) OUT (OPTICAL).
5  PC IN	PC	Se recomienda utilizar un cable de PC con ferritas como el "Conector, D-sub 15" (ref. 1-793-504-11, disponible en un centro de servicio técnico Sony), u otro equivalente.
6 DIGITAL AUDIO (PCM) OUT (OPTICAL) (excepto para KDL-40S40xx/40U40xx/40L4000)		Utilice el cable de audio óptico.
7 		Puede escuchar el sonido del televisor en el equipo de audio de alta fidelidad conectado.
8  CAM (Módulo de acceso condicional)		<p>Ofrece acceso a servicios de televisión de pago. Para obtener más información, consulte el manual de instrucciones suministrado con su módulo CAM.</p> <p>Para utilizar el módulo CAM, extraiga la tarjeta "ficticia" de la ranura CAM y, a continuación, apague el televisor e inserte la tarjeta CAM en la ranura. Cuando no esté utilizando el módulo CAM, le recomendamos que mantenga insertada la tarjeta "ficticia" en la ranura CAM.</p> <p></p> <ul style="list-style-type: none"> El módulo CAM no puede utilizarse en algunos países/áreas. Compruebe con su distribuidor autorizado.
10  AV3, y  AV3	 AV3	Cuando conecte equipo monofónico, conéctelo a la toma  AV3 L.
11  Auriculares		Puede escuchar el sonido del televisor a través de auriculares.

Visualización de imágenes de equipos conectados

Encienda el equipo conectado, y realice una de las operaciones siguientes.



Para equipos conectados a las tomas de euroconector mediante un cable euroconector con los 21 pines conectados

Inicie la reproducción en el equipo conectado. La imagen del equipo conectado aparece en la pantalla.

Para una grabadora sintonizada automáticamente

En modo analógico, pulse **PROG +/-** o los botones numéricos, para seleccionar el canal de vídeo.

Para otros equipos conectados

Pulse  para mostrar una lista de equipos conectados. Pulse  para seleccionar la fuente de entrada deseada y, a continuación, pulse .

El elemento resaltado se seleccionará automáticamente si no realiza ninguna operación durante dos segundos después de pulsar .

Si ha ajustado una fuente de entrada a "Omitir" en el menú "Etiquetado de AV" (página 30), esa fuente de entrada no aparecerá en la lista.



- Para volver al modo de televisión normal, pulse **DIGITAL** o **ANALOG**.

Para ver dos imágenes simultáneamente – PAP (Imagen e Imagen)

Puede ver dos imágenes (entrada externa y programa de televisión) en la pantalla simultáneamente.



Conecte el equipo opcional (página 21), y asegúrese de que aparecen en la pantalla las imágenes procedentes del equipo (página 23).



- Esta función no está disponible para una fuente de entrada de PC.
- No puede cambiarse el tamaño de las imágenes.

- El vídeo de televisión analógica no aparecerá en la imagen del programa de televisión mientras esté mostrándose vídeo AV1, AV2 o AV3 en la imagen de entrada externa. Sin embargo, podrá escuchar el sonido del vídeo analógico.

1 Pulse **TOOLS**.

2 Pulse  para seleccionar "PAP" y, a continuación, pulse .

La imagen procedente del equipo conectado se muestra en la izquierda y el programa de televisión se muestra en la derecha.

3 Pulse los botones numéricos o **PROG +/-** para seleccionar un canal de televisión.

Para volver al modo de una sola imagen
Pulse  o **RETURN**.



- La imagen enmarcada en verde será audible. Puede cambiar la imagen audible pulsando .

Para ver dos imágenes simultáneamente – PIP (Imagen en Imagen)



Puede ver dos imágenes (entrada de PC y programa de televisión) en la pantalla simultáneamente.

Conecte un PC (página 21), y asegúrese de que aparecen en la pantalla las imágenes procedentes de un PC.





- "Gestión de la Energía" (página 30) no está disponible en modo PIP.

1 Pulse **TOOLS**.

2 Pulse  para seleccionar "PIP" y, a continuación, pulse .

La imagen procedente del PC conectado se muestra en tamaño completo, y el programa de televisión se muestra en la pantalla pequeña.

Puede utilizar / para cambiar la posición de la pantalla del programa de televisión.

3 Pulse los botones numéricos o **PROG +/-** para seleccionar un canal de televisión.

Para volver al modo de una sola imagen
Pulse **RETURN**.



- Puede cambiar la imagen audible seleccionando "Cambio de sonido" en el menú Tools.

Utilización de BRAVIA Sync (Control para HDMI)

La función de control para HDMI permite al televisor comunicarse con el equipo conectado compatible con la función, utilizando HDMI CEC (Control de Electrónica de Consumo). Por ejemplo, conectando equipo Sony compatible con control para HDMI (con cables HDMI), puede controlarlos juntos. Asegúrese de conectar el equipo correctamente, y hacer los ajustes necesarios.

Control para HDMI

- Apaga automáticamente el equipo conectado cuando pone el televisor en modo de espera utilizando el mando a distancia.
- Enciende el televisor y cambia automáticamente la entrada al equipo conectado cuando el equipo comienza a reproducir.
- Si enciende un sistema de audio conectado estando el televisor encendido, la salida de sonido cambiará del altavoz del televisor al sistema de audio.
- Ajusta el volumen (◀ +/-) y silencia el sonido (⊗) de un sistema de audio conectado.
- Puede utilizar el equipo Sony conectado que tenga el logotipo BRAVIA Sync con el mando a distancia del televisor pulsando:
 - ▶/■/II/◀◀/▶▶ para utilizar el equipo conectado directamente.
 - **SYNC MENU** para mostrar el menú del equipo HDMI conectado en la pantalla. Después de mostrar el menú, puede realizar operaciones en la pantalla de menú utilizando ◀/▶/⊕/⊖ y ⊕.
 - **TOOLS** para mostrar “Control de dispositivos”, después seleccione opciones en “Menú”, “Opciones”, y “Lista de contenido” para utilizar el equipo.
 - Consulte el manual de instrucciones del equipo para ver los controles disponibles.

Para conectar el equipo compatible con control para HDMI

Conecte el equipo compatible y el televisor con un cable HDMI. Cuando conecte un sistema de audio, asegúrese de conectar también la toma DIGITAL AUDIO (PCM) OUT (OPTICAL) del televisor y del sistema de audio utilizando un cable de audio óptico (excepto para KDL-40S40xx/40U40xx/40L4000). Para más detalles, consulte la página 21.

Para realizar el control para los ajustes HDMI

El control para los ajustes HDMI debe hacerse tanto en el lado del televisor como en el lado del equipo conectado. Consulte “Configuración HDMI” en la página 31 para ver los ajustes del lado del televisor. Para los ajustes en el equipo conectado, consulte el manual de instrucciones de ese equipo.

Utilización de las funciones de menú

Navegación por los menús

Las funciones de menú le permiten disfrutar de varias funciones convenientes de este televisor. Puede seleccionar un canal o fuentes de entrada y cambiar los ajustes para su televisor fácilmente.

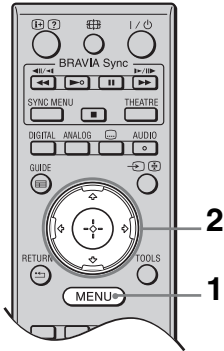

- 1 Pulse **MENU**.
- 2 Pulse \uparrow/\downarrow para seleccionar una opción y, a continuación, pulse \oplus .

Para salir del menú, pulse **MENU**.



- 1 **Favoritos digitales***
Muestra la Lista de favoritos (página 20).
- 2 **Analógico**
Vuelve al canal analógico visto por última vez.
- 3 **Digital***
Vuelve al canal digital visto por última vez.
- 4 **EPG digital***
Muestra la Guía de programas electrónica digital (EPG) (página 18).
- 5 **Entradas externas**
Muestra una lista de equipos conectados al televisor.

- Para ver imágenes de una entrada externa, seleccione la fuente de entrada y, a continuación, pulse \oplus .
- Para seleccionar el equipo compatible con control para HDMI, seleccione “Selección Disp. HDMI”.

6 Ajustes

Muestra el menú “Ajustes” donde se realizan la mayoría de las configuraciones y ajustes avanzados.

- 1 Pulse \uparrow/\downarrow para seleccionar un elemento de menú y, a continuación, pulse \oplus .
- 2 Pulse $\uparrow/\downarrow/\leftarrow/\rightarrow$ para seleccionar una opción o hacer un ajuste y, a continuación, pulse \oplus .

Para obtener detalles sobre los ajustes, consulte las páginas 26 a 36.



- Las opciones que pueden ajustarse varían en función de la situación. Las opciones no disponibles aparecen en gris o no se muestran.

* Es posible que esta función no esté disponible en algunos países/áreas.

Menú de ajustes del televisor

Imagen

Modo de Imagen	Establece un modo de imagen cuando se muestra una entrada distinta de PC. Las opciones para “Modo de Imagen” podrán variar dependiendo del ajuste “Vídeo/Foto” (página 28). Cuando seleccione “Uso comercial” (o “Uso doméstico”) en el paso 5 de la configuración inicial (página 7), “Modo de Imagen” se ajustará a “Viva” (o “Estándar”).
Viva (“Uso comercial”, consulte la página 7)	Realza el contraste y la nitidez de la imagen.
Estándar (“Uso doméstico”, consulte la página 7)	Para imágenes estándar. Recomendado para el entretenimiento doméstico.
Cine	Para ver contenido filmico. Más apropiado para cuando se ve la televisión en un entorno parecido a una sala de cine.
Foto	Ajusta la calidad de imagen óptima para fotografías.
Modo visualización	Establece un modo de visualización cuando se muestra una entrada de PC.
Vídeo	Para imágenes de vídeo.
Texto	Para texto, gráficos o tablas.
Preestablecido	Restaura todos los ajustes de “Imagen” a los valores de fábrica excluyendo “Modo de Imagen” y “Modo visualización”.
Luz Fondo	Ajusta el brillo de la luz de fondo.
Contraste	Aumenta o reduce el contraste de la imagen.
Brillo	Aumenta o disminuye el brillo de la imagen.
Color	Aumenta o reduce la intensidad del color.
Tonalidad	Aumenta o reduce los tonos verdes y tonos rojos.  <ul style="list-style-type: none">• “Tonalidad” puede ajustarse solamente para la señal de color NTSC (por ejemplo, cintas de vídeo de Estados Unidos).
Temperatura Color	Ajusta la blancura de la imagen. Frío Da a los colores blancos un tinte azul. Neutro Da a los colores blancos un tinte neutro. Cálido 1/Cálido 2 Da a los colores blancos un tinte rojo. “Cálido 2” da un tinte más rojo que “Cálido 1”.  <ul style="list-style-type: none">• “Cálido 1” y “Cálido 2” no están disponibles cuando “Modo de Imagen” está ajustado a “Viva”.
Nitidez	Agudiza o suaviza la imagen.
Reductor de Ruido	Reduce el nivel de ruido de las imágenes (imágenes nítidas) cuando la señal de emisión es débil. Auto Reduce automáticamente el ruido de imagen (en modo de televisión analógica solamente). Alto/Medio/Bajo Modifica el efecto de la reducción de ruido. No Desactiva la “Reductor de Ruido”.
Reductor de ruido MPEG	Reduce el ruido de imagen en vídeos MPEG comprimidos.



Ajustes avanzados	Le permite establecer los ajustes de “Imagen” con más detalle. Estos ajustes no están disponibles cuando “Modo de Imagen” está ajustado a “Viva”.
Mejora de Contraste avanz.	Ajusta automáticamente “Luz Fondo” y “Contraste” a los ajustes más apropiados en función del brillo de la pantalla. Este ajuste es especialmente eficaz para escenas de imágenes oscuras, e incrementará la distinción de contraste de las escenas de las imágenes más oscuras.
Color Vivo	Hace que los colores sean más vívidos.

Sonido

Efecto de Sonido	Establece el modo de sonido.
Dinámico	Intensifica la claridad y la presencia de sonido para una mayor compresibilidad y realismo musical utilizando el “Sistema de sonido de alta definición BBE”.
Estándar	Realza la claridad, los detalles y la presencia de sonido utilizando el “Sistema de sonido de alta definición BBE”.
Realce voz	Hace que las voces suenen más claras.
Dolby Virtual	Utiliza los altavoces del televisor para simular el efecto envolvente que ofrece un sistema de múltiples canales.
BBE ViVA	BBE ViVA Sound ofrece una imagen 3D natural musicalmente precisa con sonido Hi-Fi. Se mejora la claridad del sonido mediante BBE mientras que la amplitud, profundidad y altura de espacio de la imagen del sonido se expanden mediante el proceso de sonido 3D de propiedad BBE. BBE ViVA Sound es compatible con todos los programas de televisión incluidos noticias, música, dramas, películas, deportes y juegos electrónicos.  • Si “Auto Volumen” está ajustado a “Sí”, “Dolby Virtual” cambiará automáticamente a “Estándar”.
Prestablecido	Restaura todos los ajustes de “Sonido” a los valores de fábrica excluyendo “Sonido Dual”.
Agudos	Ajusta los tonos agudos.
Graves	Ajusta los tonos graves.
Balance	Enfatiza el altavoz izquierdo o derecho.
Auto Volumen	Mantiene el nivel de volumen constante en todos los programas y anuncios publicitarios (por ejemplo, los anuncios publicitarios tienden a ser más altos que los programas).
Compensación de volumen	Establece un nivel de volumen independiente para cada equipo conectado al televisor.

Sonido Dual	Ajusta el sonido de los altavoces para una emisión estéreo o bilingüe.
Estéreo/Mono	Para emisiones estéreo.
A/B/Mono	Para emisiones bilingües, seleccione “A” para el canal de sonido 1, “B” para el canal de sonido 2, o “Mono” para canal monofónico, si está disponible.
	 <ul style="list-style-type: none"> • Para otro equipo conectado al televisor, ajuste “Sonido Dual” a “Estéreo”, “A”, o “B”. • Cuando conecte un equipo externo a la toma HDMI, “Sonido Dual” se ajustará automáticamente a “Estéreo” (excepto cuando utilice las tomas de entrada de audio).















Características













Inicio rápido	El televisor se enciende más rápidamente de lo normal en un plazo de dos horas después de ponerlo en modo de espera. Sin embargo, el consumo de energía en modo de espera es más alto de lo normal.						
Ahorro energía	Reduce el consumo de energía del televisor ajustando la luz de fondo. Cuando selecciona “Sin imagen”, se oculta la imagen, y el indicador  (Sin imagen) del panel frontal del televisor se ilumina en verde. El sonido no se modifica.						
Modo Película	Ofrece un movimiento de imagen mejorado cuando se están reproduciendo imágenes de DVD o videograbadora tomadas en película reduciendo el desenfoque y el granulado de la imagen.						
	<table border="1"> <tr> <td>Auto</td> <td>Ofrece un movimiento de imagen más uniforme que el contenido basado en filme original. Utilice este ajuste para uso normal.</td> </tr> <tr> <td>No</td> <td>Desactiva la “Modo Película”.</td> </tr> </table>	Auto	Ofrece un movimiento de imagen más uniforme que el contenido basado en filme original. Utilice este ajuste para uso normal.	No	Desactiva la “Modo Película”.		
Auto	Ofrece un movimiento de imagen más uniforme que el contenido basado en filme original. Utilice este ajuste para uso normal.						
No	Desactiva la “Modo Película”.						
	 <ul style="list-style-type: none"> • Si la imagen contiene señales irregulares o mucho ruido, “Modo Película” se desactivará automáticamente aunque esté seleccionado “Auto”. 						
Vídeo/Foto	Establece el ajuste de calidad de imagen más apropiado para la fuente de entrada (datos de vídeo o fotografías).						
	<table border="1"> <tr> <td>Vídeo-A</td> <td>Establece una calidad de imagen apropiada según la fuente de entrada, datos de vídeo o datos de fotografía, cuando se conecta directamente equipo manejable con la salida HDMI de Sony compatible con el modo “Vídeo-A”.</td> </tr> <tr> <td>Vídeo</td> <td>Produce una calidad de imagen apropiada para imágenes animadas.</td> </tr> <tr> <td>Foto</td> <td>Produce una calidad de imagen apropiada para imágenes fijas.</td> </tr> </table>	Vídeo-A	Establece una calidad de imagen apropiada según la fuente de entrada, datos de vídeo o datos de fotografía, cuando se conecta directamente equipo manejable con la salida HDMI de Sony compatible con el modo “Vídeo-A”.	Vídeo	Produce una calidad de imagen apropiada para imágenes animadas.	Foto	Produce una calidad de imagen apropiada para imágenes fijas.
Vídeo-A	Establece una calidad de imagen apropiada según la fuente de entrada, datos de vídeo o datos de fotografía, cuando se conecta directamente equipo manejable con la salida HDMI de Sony compatible con el modo “Vídeo-A”.						
Vídeo	Produce una calidad de imagen apropiada para imágenes animadas.						
Foto	Produce una calidad de imagen apropiada para imágenes fijas.						
	 <ul style="list-style-type: none"> • Si el equipo conectado no permite el modo Video-A, el valor se ajustará automáticamente a “Vídeo”, aunque seleccione “Vídeo-A”. • “Vídeo/Foto” está disponible solamente para HDMI o fuente de entrada componente (1080p y 1080i). 						

Ajustes temporiz.	Desconex. Aut.	Ajusta el televisor para que se ponga automáticamente en modo de espera después de un cierto lapso de tiempo. Cuando “Desconex. Aut.” está activado, el indicador ☺ (Temporizador) del panel frontal del televisor se ilumina en naranja. 💡 <ul style="list-style-type: none"> • Cuando apaga el televisor y lo vuelve a encender, “Desconex. Aut.” se repone a “No”. • Un minuto antes de que el televisor cambie al modo de espera aparecerá en la pantalla un mensaje de notificación.
Ajustes de conexión aut.	Conexión Aut.	Ajusta el televisor para que se encienda automáticamente desde el modo de espera.
	Modo del temporizador	Ajusta el día(s) de la semana que quiere que el temporizador encienda el televisor.
	Hora	Ajusta la hora que quiere que el temporizador encienda el televisor.
	Duración	Ajusta el tiempo que quiere que el televisor esté encendido antes de ponerse en modo de espera otra vez.
Config. reloj		Permite ajustar el reloj manualmente. Cuando el televisor está recibiendo canales digitales, no se puede ajustar el reloj manualmente, porque el reloj recibe automáticamente el código de hora de la señal de emisión.

Configuración

Arranque automático		Puede ejecutar la configuración inicial que apareció cuando conectó el televisor por primera vez (página 6), y seleccionar el idioma, país/área y sintonizar todos los canales disponibles otra vez. Aunque haya hecho los ajustes cuando conectó el televisor por primera vez, es posible que necesite cambiar los ajustes después de mudarse de casa, o para buscar canales nuevos.
Idioma		Establece el idioma mostrado en las pantallas de menú.
Ajustes de pantalla	Formato de Pantalla	Consulte “Para cambiar el formato de pantalla manualmente” en la página 17.
	Autoformato	Cambia automáticamente el formato de pantalla para corresponder con la señal de emisión. Si quiere utilizar el ajuste que ha especificado en “Formato de Pantalla”, seleccione “No”.
	Area de Pantalla	Ajusta el área de visualización de imagen en fuentes 1080i/p y 720p cuando “Formato de Pantalla” está ajustado a “Horizontal”.
	Auto	Durante las emisiones digitales, muestra imágenes de acuerdo con los ajustes recomendados por la emisora que emite.
	Píxel completo	Muestra el área de imagen original.
	Normal	Muestra imágenes en su tamaño recomendado.
	Despl. Horizontal	Ajusta la posición horizontal de la imagen.

	Despl. Vertical	<p>Ajusta la posición vertical de la imagen cuando “Formato de Pantalla” está ajustado a “Optimizada”, “Zoom” o “14:9”.</p>  <ul style="list-style-type: none"> • “Despl. Vertical” no está disponible cuando “Area de Pantalla” está ajustado a “Pixel completo”. 				
	Tamaño Vertical	Ajusta el tamaño vertical de la imagen cuando “Formato de Pantalla” está ajustado a “Optimizada”, “Zoom” o “14:9”.				
Ajuste del PC	Formato de Pantalla	<p>Establece un formato de pantalla para visualizar imágenes de su PC.</p> <table border="1"> <tr> <td>Completo 1</td> <td>Amplía la imagen para llenar el área de visualización vertical, mientras que mantiene su proporción original.</td> </tr> <tr> <td>Completo 2</td> <td>Amplía la imagen para llenar el área de visualización.</td> </tr> </table>	Completo 1	Amplía la imagen para llenar el área de visualización vertical, mientras que mantiene su proporción original.	Completo 2	Amplía la imagen para llenar el área de visualización.
	Completo 1	Amplía la imagen para llenar el área de visualización vertical, mientras que mantiene su proporción original.				
	Completo 2	Amplía la imagen para llenar el área de visualización.				
	Preestablecido	Restaura todos los ajustes de la pantalla de PC a los valores de fábrica.				
	Ajuste Automático	<p>Ajusta automáticamente la posición de visualización y fase de la imagen cuando el televisor recibe una señal de entrada procedente del PC conectado.</p>  <ul style="list-style-type: none"> • Es posible que “Ajuste Automático” no funcione bien con ciertas señales de entrada. En tales casos, ajuste manualmente “Fase” y “Despl. Horizontal”. 				
Fase	Ajusta la fase cuando la pantalla parpadea.					
	Pitch	Ajusta el tono cuando la imagen tiene rayas verticales no deseadas.				
	Despl. Horizontal	Ajusta la posición horizontal de la imagen.				
	Gestión de la Energía	Pone el televisor en el modo de espera si no se recibe señal durante 30 segundos.				
Configuración de AV	Etiquetado de AV	<p>Asigna un nombre a equipo conectado a las tomas laterales y traseras. El nombre aparece brevemente en la pantalla cuando selecciona el equipo. Puede omitir fuentes de entrada procedentes de equipo conectado que no quiera ver mostradas en la pantalla.</p> <ol style="list-style-type: none"> 1 Pulse  para seleccionar la fuente de entrada deseada y, a continuación, pulse . 2 Pulse  para seleccionar la opción deseada y, a continuación, pulse . 				
		Etiquetas del equipo	Utiliza etiquetas predeterminadas para asignar un nombre a equipo conectado.			
		Editar:	Le permite crear su propia etiqueta. Pulse  para seleccionar la letra o número deseado y, a continuación, pulse  . Repita este paso hasta que complete el nombre y, a continuación, seleccione “Aceptar” y pulse  .			
		Omitir	Omite fuentes de entrada no necesarias.			
		Entrada AV2	<p>Establece una señal para emitir por la toma / /  AV2. Normalmente, ajuste a “Auto”.</p> <p>Sin embargo, dependiendo del equipo conectado, la señal podrá no ser detectada correctamente aunque esté seleccionado “Auto”. Si el vídeo del equipo conectado a la toma / /  AV2 no se muestra correctamente, seleccione “Compuesta”, “S-Video”, o “RGB” para la señal del equipo conectado.</p>			

Salida AV2	Establece una señal para emitir a la toma  /  /  /  AV2. Si conecta una grabadora u otro equipo de grabación a la toma  /  /  /  AV2, puede grabar la señal de salida de otro equipo conectado al televisor.
TV	Emite emisiones de televisión.
Auto	Emite cualquier señal que se visualice en la pantalla (excepto las señales de las tomas  /  COMPONENT IN, HDMI IN 1, HDMI IN 2, HDMI IN 3, y  /  PC IN).  • HDMI IN 3 no está disponible en KDL-40L4000.
Altavoz	Altavoz de TV Activa y emite el sonido del televisor por los altavoces del televisor.
	Sistema de Audio Desactiva los altavoces del televisor y emite el sonido del televisor por el equipo de audio externo conectado a las tomas de salida de audio del televisor. También puede encender el equipo conectado compatible con control para HDMI, después de hacer los ajustes apropiados del control para HDMI.
Salida de audio	Variable Le permite utilizar el mando a distancia del televisor para controlar la salida de audio de un sistema de audio conectado al televisor.
	Fijo La salida de audio del televisor es fija. Utilice el control de volumen de su receptor de audio para ajustar el volumen (y otros ajustes de audio) a través de su sistema de audio.
Configuración HDMI	Permite al televisor comunicarse con equipo compatible con la función de control para HDMI, y esté conectado a las tomas HDMI del televisor. Tenga en cuenta que los ajustes de comunicación también deberán hacerse en el equipo conectado.
Control por HDMI	Establece si se quiere o no enlazar las operaciones del televisor y el equipo conectado compatible con control para HDMI. Cuando está ajustado a “Sí”, se pueden realizar los elementos de menú siguientes. Sin embargo, el consumo de energía en modo de espera es más alto de lo normal. Si está conectado el equipo Sony específico compatible con control para HDMI, este ajuste se aplica automáticamente al equipo conectado cuando “Control por HDMI” se ajusta a “Sí” utilizando el televisor.
Auto apagado de los Disp.	Cuando esto está ajustado a “Sí”, el equipo compatible con control para HDMI conectado se apaga cuando pone el televisor en modo de espera utilizando el mando a distancia.
Auto encendido del TV	Cuando esto está ajustado a “Sí”, el televisor se enciende cuando enciende el equipo conectado compatible con control para HDMI.
Actualización Lista Disp.	Crea o actualiza la “Lista Dispositivos HDMI”. Se pueden conectar hasta 11 unidades de equipo compatibles, y hasta 5 unidades de equipo a una sola toma. Asegúrese de actualizar la “Lista Dispositivos HDMI” cuando cambie las conexiones o los ajustes. Si está conectado el equipo Sony específico compatible con control para HDMI, cuando se ejecute la “Actualización Lista Disp.” en el televisor se aplicará automáticamente “Control por HDMI” al equipo conectado.
Lista Dispositivos HDMI	Muestra una lista de equipos compatibles con control para HDMI conectados.



- No podrá utilizar “Control por HDMI” si las operaciones del televisor están enlazadas con las operaciones de un sistema de audio compatible con control para HDMI.

Información del producto

Muestra información de producto del televisor.

Borrar todo







Restaura todos los ajustes a los valores de fábrica y muestra la pantalla de configuración inicial.









- No apague el televisor ni pulse ningún botón durante “Borrar todo” (lleva unos 30 segundos).
 - También se restaurarán a los valores de fábrica los ajustes de las listas de favoritos digitales, país/área, idioma, y canales sintonizados automáticamente.
-

Configuración Analógica



Sintonía Automática	Sintoniza todos los canales analógicos disponibles. Puede sintonizar de nuevo el televisor después mudarse de casa, o para buscar canales nuevos.
Ordenación Progra.	Cambia el orden de los canales analógicos almacenados en el televisor. 1 Pulse \uparrow/\downarrow para seleccionar el canal que desea mover a una nueva posición y, a continuación, pulse \oplus . 2 Pulse \uparrow/\downarrow para seleccionar la nueva posición para el canal y, a continuación, pulse \oplus .
Sintonía Manual	Pulse \uparrow/\downarrow para seleccionar el número de programa que quiere sintonizar manualmente (si quiere sintonizar una grabadora, seleccione el canal 00) y, a continuación, pulse \oplus .
Sistema/Canal	1 Pulse \uparrow/\downarrow para seleccionar “Sistema” y, a continuación, pulse \oplus . 2 Pulse \uparrow/\downarrow para seleccionar uno de los sistemas de emisión de televisión siguientes y, a continuación, pulse RETURN . B/G: Para países/áreas de Europa Occidental I: Para el Reino Unido D/K: Para países o áreas de Europa oriental L: Para Francia 3 Pulse \uparrow/\downarrow para seleccionar “Canal” y, a continuación, pulse \oplus . 4 Pulse \uparrow/\downarrow para seleccionar “S” (para canales por cable) o “C” (para canales terrestres) y, a continuación, pulse \leftrightarrow . 5 Sintonice los canales como se indica a continuación: Si no conoce el número de canal (frecuencia) Pulse \uparrow/\downarrow para buscar el siguiente canal disponible. La búsqueda se detiene cuando se encuentra un canal. Para continuar con la búsqueda, pulse \uparrow/\downarrow . Si conoce el número de canal (frecuencia) Pulse los botones numéricos para introducir el número de canal de la emisión que quiere sintonizar, o el número de canal de su grabadora. 6 Pulse \oplus para saltar a “Confirmar” y, a continuación, pulse \oplus . Repita el procedimiento anterior para preajustar otros canales manualmente.
Nombre	Asigna un nombre de canal de su elección de hasta cinco letras o números al canal seleccionado. Este nombre aparece brevemente en la pantalla cuando selecciona un canal.
AFT	Le permite hacer una sintonización fina manualmente del canal seleccionado si considera que un ligero ajuste de sintonización puede mejorar la calidad de imagen. Puede ajustar la sintonización fina en un rango de -15 a +15. Cuando está seleccionado “Sí”, se hacen ajustes de sintonización fina automáticamente.

Filtro Audio	<p>Mejora el sonido de canales individuales cuando se producen distorsiones en emisiones monofónicas. Algunas veces una señal de emisión no estándar puede producir distorsión de sonido o silenciamiento intermitente del sonido en programas monofónicos.</p> <p>Si no experimenta ninguna distorsión de sonido, le recomendamos que deje esta opción ajustada a “No” (ajuste de fábrica).</p>  <ul style="list-style-type: none"> • No puede recibir sonido estéreo ni dual cuando esta opción se ha ajustado en “Bajo” o “Alto”. • “Filtro Audio” no está disponible cuando “Sistema” está ajustado a “L”.
LNA	<p>Mejora la calidad de imagen del canal (imagen ruidosa) cuando la señal de emisión es muy débil.</p> <p>Si no nota ninguna mejora en la calidad de la imagen aunque ajusta a “Sí”, ajuste esta opción a “No” (ajuste de fábrica).</p>
Omitir	<p>Omite los canales analógicos no utilizados cuando se pulsa PROG +/- para seleccionar canales. Para seleccionar canales que ha programado para que sean saltados, utilice los botones numéricos correspondientes.</p>
Descodificador	<p>Le permite ver y grabar el canal codificado cuando utiliza un decodificador conectado directamente al euroconector  /  AV1, o  /  /  AV2 a través de una grabadora.</p>  <ul style="list-style-type: none"> • Dependiendo del país/área seleccionado para “País”, esta opción podrá no estar disponible.
Confirmar	<p>Guarda los cambios que ha realizado a los ajustes “Sintonía Manual”.</p>

Configuración Digital **DVB**













Sintonización Digital	<p>Sintonía automática digital</p> <p>Sintoniza los canales digitales disponibles. Puede sintonizar de nuevo el televisor después mudarse de casa, o para buscar canales nuevos.</p>
	<p>Edición lista de programas</p> <p>Le permite quitar o cambiar el orden de los canales digitales almacenados en el televisor.</p> <ol style="list-style-type: none"> 1 Pulse  para seleccionar el canal que quiera quitar o mover a una posición nueva. También puede seleccionar un canal pulsando los botones numéricos para introducir su número de canal de tres dígitos. 2 Quite o cambie el orden de los canales digitales de la manera siguiente: <ul style="list-style-type: none"> Para quitar un canal digital Pulse . Después de que aparezca un mensaje de confirmación, pulse  para seleccionar “Sí”, y a continuación, pulse . Para cambiar el orden de los canales digitales Pulse , a continuación, pulse  o los botones numéricos para seleccionar la nueva posición para el canal y pulse . 3 Pulse RETURN.

Sintonía manual digital	<p>Sintoniza los canales digitales manualmente. Esta función está disponible cuando “Sintonía automática digital” está ajustado a “Antena”.</p> <ol style="list-style-type: none"> 1 Pulse los botones numéricos para introducir el número de canal que quiere sintonizar y, a continuación, pulse \updownarrow. 2 Una vez encontrados los canales disponibles, pulse \updownarrow para seleccionar el canal que quiera almacenar y, a continuación, pulse \oplus. 3 Pulse \updownarrow para seleccionar el número de canal donde quiere almacenar el nuevo canal y, a continuación, pulse \oplus. <p>Repita el procedimiento de arriba para sintonizar otros canales.</p>								
Configuración Digital	<table border="1"> <tr> <td data-bbox="370 535 490 586">Config. de Subtítulos</td> <td data-bbox="574 535 1169 668">Configuración de subtítulos Cuando esté ajustado a “Para sordos”, se mostrarán ayudas visuales para personas con discapacidad auditiva con los subtítulos (cuando haya disponibles tales ayudas visuales).</td> </tr> <tr> <td data-bbox="370 677 490 729">Idioma para subtítulos</td> <td data-bbox="574 677 1169 729">Le permite seleccionar el idioma para los subtítulos.</td> </tr> </table>	Config. de Subtítulos	Configuración de subtítulos Cuando esté ajustado a “Para sordos”, se mostrarán ayudas visuales para personas con discapacidad auditiva con los subtítulos (cuando haya disponibles tales ayudas visuales).	Idioma para subtítulos	Le permite seleccionar el idioma para los subtítulos.				
Config. de Subtítulos	Configuración de subtítulos Cuando esté ajustado a “Para sordos”, se mostrarán ayudas visuales para personas con discapacidad auditiva con los subtítulos (cuando haya disponibles tales ayudas visuales).								
Idioma para subtítulos	Le permite seleccionar el idioma para los subtítulos.								
Configuración de Audio	<table border="1"> <tr> <td data-bbox="574 744 731 795">Tipo de audio</td> <td data-bbox="761 744 1169 824">Cambia a emisión para personas con discapacidad auditiva cuando selecciona “Para sordos”.</td> </tr> <tr> <td data-bbox="574 833 686 885">Idioma de audio</td> <td data-bbox="761 833 1169 944">Establece el idioma que va a utilizarse para un programa. Es posible que algunos canales digitales emitan audio en varios idiomas para un programa.</td> </tr> <tr> <td data-bbox="574 953 748 1005">Descripción de Audio</td> <td data-bbox="761 953 1169 1033">Ofrece descripción sonora (narración) de la información visual, cuando haya disponible tal información.</td> </tr> <tr> <td data-bbox="574 1043 748 1094">Nivel de Mezcla</td> <td data-bbox="761 1043 1169 1125">Ajusta los niveles de salida del sonido principal del televisor y de descripción de audio.</td> </tr> </table>	Tipo de audio	Cambia a emisión para personas con discapacidad auditiva cuando selecciona “Para sordos”.	Idioma de audio	Establece el idioma que va a utilizarse para un programa. Es posible que algunos canales digitales emitan audio en varios idiomas para un programa.	Descripción de Audio	Ofrece descripción sonora (narración) de la información visual, cuando haya disponible tal información.	Nivel de Mezcla	Ajusta los niveles de salida del sonido principal del televisor y de descripción de audio.
Tipo de audio	Cambia a emisión para personas con discapacidad auditiva cuando selecciona “Para sordos”.								
Idioma de audio	Establece el idioma que va a utilizarse para un programa. Es posible que algunos canales digitales emitan audio en varios idiomas para un programa.								
Descripción de Audio	Ofrece descripción sonora (narración) de la información visual, cuando haya disponible tal información.								
Nivel de Mezcla	Ajusta los niveles de salida del sonido principal del televisor y de descripción de audio.								
Tapiz para Radio	Muestra el papel tapiz de pantalla cuando escucha una emisión de radio. Puede seleccionar el color del papel tapiz de pantalla, o visualizar un color aleatorio. Para cancelar la visualización del papel tapiz de pantalla temporalmente, pulse cualquier botón.								
Bloqueo TV	<p>Establece una edad de restricción para ver o grabar programas. Para ver o grabar cualquier programa clasificado para edades por encima de la edad que usted especifica, introduzca el código PIN correcto.</p> <ol style="list-style-type: none"> 1 Pulse los botones numéricos para introducir su código PIN. Si todavía no ha establecido un código PIN, aparecerá una pantalla de introducción del código PIN. Siga las instrucciones de “Código PIN” de abajo. 2 Pulse \updownarrow para seleccionar la restricción por edad o “Nada” (para ver sin restricción) y, a continuación, pulse \oplus. 3 Pulse RETURN. 								

Código PIN	<p>Para establecer un código PIN por primera vez</p> <ol style="list-style-type: none"> 1 Pulse los botones numéricos para introducir un código PIN. 2 Pulse RETURN. <p>Para cambiar su código PIN</p> <ol style="list-style-type: none"> 1 Pulse los botones numéricos para introducir su código PIN. 2 Pulse los botones numéricos para introducir el código PIN nuevo. 3 Pulse RETURN. <p> • El código PIN 9999 será aceptado siempre.</p>	
Configuración Técnica	Actualiz. servicio auto	Permite al televisor detectar y almacenar nuevos servicios digitales a medida que están disponibles.
	Descargar software	Permite al televisor recibir actualizaciones de software automáticamente, gratis a través de su antena/televisión por cable existente (cuando están disponibles). Le recomendamos que deje el ajuste en “Sí” todo el tiempo.
	Información del sistema	Muestra la versión del software actual y el nivel de señal.
	Zona horaria	Le permite seleccionar manualmente la zona horaria en la que se encuentra, si no es la misma que la del ajuste de zona horaria predeterminado para su país/área.
	Cambio de hora automático	<p>Establece si quiere o no cambiar automáticamente entre hora de verano y hora de invierno.</p> <p>No: Muestra la hora de acuerdo con la diferencia de hora ajustada en “Zona horaria”.</p> <p>Sí: Cambia automáticamente entre hora de verano y hora de invierno de acuerdo con el calendario.</p>
Config. módulo Acceso Cond.	Ofrece acceso a un servicio de programas de pago una vez que ha obtenido un módulo de acceso condicional (CAM) y una tarjeta de visionado. Consulte la página 22 para conocer la ubicación de la toma  (PCMCIA).	

Información complementaria

Especificaciones

Nombre de modelo	KDL-40S40xx/ 40U40xx/40L4000	KDL-40V4000/ 40V42xx	KDL-46V4000/ 46V42xx	KDL-52V4000/ 52V42xx	
Sistema					
Tipo de panel	Panel LCD (pantalla de cristal líquido)				
Sistema de televisión	Analogico: Dependiendo de su selección de país/área: B/G/H, D/K, L, I Digital: DVB-T/DVB-C				
Sistema de color/vídeo	Analogico: PAL, SECAM, NTSC 3.58, 4.43 (solamente entrada de vídeo) Digital: MPEG-2 MP@ML/HL				
Cobertura de canales	Analogico: VHF: E2-E12/UHF: E21-E69/CATV: S1-S20/HYPER: S21-S41 D/K: R1-R12, R21-R69/L: F2-F10, B-Q, F21-F69/I: UHF B21-B69 Digital: VHF/UHF				
Salida de sonido	10 W + 10 W				
Tomas de entrada/salida					
Antena/televisión por cable	Terminal externo de 75 ohmios para VHF/UHF				
 AV1	Euroconector de 21 pines (norma CENELEC) con entrada de audio/vídeo, entrada RGB y salida de audio/vídeo de televisión.				
 AV2 (SmartLink)	Euroconector de 21 pines (norma CENELEC) con entrada de audio/vídeo, entrada RGB, entrada de S vídeo, salida seleccionable de audio/vídeo e interfaz SmartLink.				
 COMPONENT IN	Formatos compatibles: 1080p, 1080i, 720p, 576p, 576i, 480p, 480i Y: 1 Vp-p, 75 ohmios, 0,3 V sincronización negativa/Pb/Cb: 0,7 Vp-p, 75 ohmios/ Pr/Cr: 0,7 Vp-p, 75 ohmios				
 COMPONENT IN	Entrada de audio (tomas fonográficas)				
HDMI IN 1, 2, 3 (HDMI IN 3 no está disponible en KDL-40L4000.)	Vídeo: 1080/24p, 1080p, 1080i, 720p, 576p, 576i, 480p, 480i Audio: PCM lineal de 2 canales: 32, 44,1 y 48 kHz, 16, 20 y 24 bits Entrada de audio analógico (minitoma) (HDMI IN 2 solamente) Entrada de PC (consulte la página 38)				
 AV3	Entrada de vídeo (toma fonográfica)				
 AV3	Entrada de audio (tomas fonográficas)				
 DIGITAL AUDIO (PCM) OUT (OPTICAL) (excepto para KDL-40S40xx/40U40xx/40L4000)	Toma óptica digital				
	Salida de audio (tomas fonográficas)				
 PC IN	Entrada de PC (D-sub de 15 pines) (consulte la página 38) G: 0,7 Vp-p, 75 ohmios, no sincronizada en verde/B: 0,7 Vp-p, 75 ohmios/ R: 0,7 Vp-p, 75 ohmios/HD: 1-5 Vp-p/VD: 1-5 Vp-p  Entrada de audio de PC (minitoma)				
	Toma de auriculares				
	Ranura CAM (módulo de acceso condicional)				
Alimentación y otros					
Requisitos de alimentación	ca de 220 V a 240 V, 50 Hz				
Tamaño de la pantalla (medidos diagonalmente)	40 pulgadas (Aprox. 101,6 cm)	40 pulgadas (Aprox. 101,6 cm)	46 pulgadas (Aprox. 116,8 cm)	52 pulgadas (Aprox. 132,2 cm)	
Resolución de la pantalla	1.920 puntos (horizontal) × 1.080 líneas (vertical)				
Consumo	en modo "Uso doméstico"/ "Estándar"	175 W	175 W	215 W	222 W
	en modo "Uso comercial"/ "Viva"	197 W	197 W	238 W	249 W
Consumo en modo de espera*	0,19 W				

Nombre de modelo		KDL-40S40xx/ 40U40xx/40L4000	KDL-40V4000/ 40V42xx	KDL-46V4000/ 46V42xx	KDL-52V4000/ 52V42xx
Dimensiones (Aprox.) (an x al x prf)	con soporte de escritorio	99,7 x 69,1 x 27,9 cm (KDL-40S40xx/40U40xx) 99,5 x 68,8 x 27,6 cm (KDL-40L4000)	98,6 x 68,4 x 27,9 cm	112,0 x 78,2 x 30,7 cm	126,2 x 87,1 x 34,7 cm
	sin soporte de escritorio	99,7 x 64,4 x 11,0 cm (KDL-40S40xx/40U40xx) 99,5 x 65,1 x 11,1 cm (KDL-40L4000)	98,6 x 64,6 x 11,0 cm	112,0 x 74,2 x 11,5 cm	126,2 x 82,9 x 11,9 cm
Peso (Aprox.)	con soporte de escritorio	23,0 kg (KDL-40S40xx/40U40xx) 21,5 kg (KDL-40L4000)	21,5 kg	29,0 kg	38,0 kg
	sin soporte de escritorio	20,0 kg (KDL-40S40xx/40U40xx) 18,5 kg (KDL-40L4000)	18,5 kg	25,0 kg	32,0 kg
Accesorios suministrados		Consulte "1: Comprobación de los accesorios" en la página 4.			
Accesorios opcionales		SU-WL500 Soporte de pared/Soporte de televisor SU-FL300M			SU-WL500 Soporte de pared

* El valor del modo de espera (Standby) especificado se alcanza después de que el televisor haya finalizado los procesos internos necesarios.

Cuando se activa el "Control por HDMI", el consumo de energía en modo de espera es de 0,6 W.

Cuando se activa el "Inicio rápido", el consumo de energía en modo de espera permanece en 16 W durante dos horas, después de cambiar a modo de espera.

El diseño y las especificaciones están sujetos a cambios sin previo aviso.

Cuadro de referencia de señales de entrada de PC para PC

Resolución			Frecuencia horizontal (kHz)	Frecuencia vertical (Hz)	Estándar
Señales	Horizontal (Píxeles)	x Vertical (Líneas)			
VGA	640	x 480	31,5	60	VESA
	640	x 480	37,5	75	VESA
	720	x 400	31,5	70	VGA-T
SVGA	800	x 600	37,9	60	Directrices VESA
	800	x 600	46,9	75	VESA
XGA	1024	x 768	48,4	60	Directrices VESA
	1024	x 768	56,5	70	VESA
	1024	x 768	60,0	75	VESA
WXGA	1280	x 768	47,4	60	VESA
	1280	x 768	47,8	60	VESA
	1280	x 768	60,3	75	
	1360	x 768	47,7	60	VESA
SXGA	1280	x 1024	64,0	60	VESA



- La entrada PC de este televisor no es compatible con sincronización en verde ni sincronización compuesta.
- La entrada PC de este televisor no es compatible con señales enlazadas.
- La entrada PC de este televisor es compatible con señales del cuadro de arriba con una frecuencia vertical de 60 Hz. Para otras señales, verá el mensaje "NO SYNC".

Cuadro de referencia de señales de entrada de PC para HDMI IN 1, 2, 3*

Resolución			Frecuencia horizontal (kHz)	Frecuencia vertical (Hz)	Estándar
Señales	Horizontal (Píxeles)	x Vertical (Líneas)			
VGA	640	x 480	31,5	60	VESA
SVGA	800	x 600	37,9	60	Directrices VESA
XGA	1024	x 768	48,4	60	Directrices VESA
WXGA	1280	x 768	47,4	60	VESA
WXGA	1280	x 768	47,8	60	VESA
SXGA	1280	x 1024	64,0	60	VESA



* HDMI IN 3 no está disponible en KDL-40L4000.

Solución de problemas

Compruebe si el indicador  (en espera) está parpadeando en rojo.





Cuando el indicador (en espera) está parpadeando





La función de autodiagnóstico está activada.

- 1 Cuente las veces que parpadea el indicador  (en espera) entre cada pausa de dos segundos. Por ejemplo, el indicador puede parpadear tres veces, apagarse durante dos segundos, y después parpadear otra vez tres veces.
- 2 Pulse  del televisor para apagarlo, desconecte el cable de alimentación, e informe a su distribuidor o al centro de servicio técnico Sony del tipo de parpadeo del indicador (número de parpadeos).

Cuando el indicador (en espera) no está parpadeando

- 1 Compruebe los elementos de las tablas siguientes.
- 2 Si el problema persiste, haga que personal de servicio especializado repare el televisor.

Condición	Explicación/Solución
Imagen	
No hay imagen (la pantalla aparece oscura) ni sonido.	<ul style="list-style-type: none">• Compruebe la conexión de la antena/televisión por cable.• Conecte el televisor a la toma de corriente, y a continuación, pulse  del televisor.• Si el indicador  (en espera) se ilumina en rojo, pulse .
En la pantalla no aparece imagen ni información de menú del equipo conectado al euroconector.	<ul style="list-style-type: none">• Pulse  para mostrar la lista de equipos conectados, y a continuación, seleccione la entrada deseada.• Compruebe la conexión entre el equipo opcional y el televisor.
Aparecen imágenes fantasmas o imágenes dobles.	<ul style="list-style-type: none">• Compruebe la conexión de la antena/televisión por cable.• Compruebe el emplazamiento y la dirección de la antena.
Sólo aparecen efectos de nieve y ruido en la pantalla.	<ul style="list-style-type: none">• Compruebe si la antena está rota o doblada.• Compruebe si la antena ha superado su tiempo de vida útil (de tres a cinco años de uso en condiciones normales, o de uno a dos años si se usa en la costa).
La imagen está distorsionada (aparecen líneas de puntos o rayas).	<ul style="list-style-type: none">• Mantenga el televisor alejado de fuentes de origen eléctrico tales como coches, motocicletas, secadores de pelo o equipo óptico.• Cuando instale un equipo opcional, deje un espacio razonable entre éste y el televisor.• Compruebe la conexión de la antena/televisión por cable.• Mantenga el cable de la antena/televisión por cable alejado de otros cables de conexión.
Hay ruido de imagen o de sonido cuando se ve un canal de televisión.	<ul style="list-style-type: none">• Ajuste “AFT” (sintonización fina automática) para obtener una mejor recepción de la imagen (página 33).
Aparecen pequeños puntos negros o puntos brillantes en la pantalla.	<ul style="list-style-type: none">• La pantalla está compuesta de píxeles. Los pequeños puntos negros y/o brillantes (píxeles) en la pantalla no indican un fallo de funcionamiento.
Los contornos de la imagen están distorsionados.	<ul style="list-style-type: none">• Seleccione “Auto” en “Modo Película” (página 28).
La imagen no se muestra en color.	<ul style="list-style-type: none">• Seleccione “Preestablecido” (página 26).

Condición	Explicación/Solución
La imagen del equipo conectado a las tomas  COMPONENT IN no se muestra en color, o se muestra en colores irregulares.	<ul style="list-style-type: none"> • Compruebe la conexión de las tomas  COMPONENT IN y compruebe si las tomas están instaladas firmemente en sus respectivas tomas de conexión.
Sonido	
La imagen es buena, pero no hay sonido.	<ul style="list-style-type: none"> • Pulse  +/- o  (Silenciamiento). • Compruebe si la función “Altavoz” está ajustada a “Altavoz de TV” (página 31). • Cuando utilice entrada HDMI con Super Audio CD o DVD-Audio, es posible que DIGITAL AUDIO (PCM) OUT (OPTICAL) no emita señales de audio.
Canales	
No puede seleccionar el canal que desea.	<ul style="list-style-type: none"> • Cambie entre los modos digital y analógico y seleccione el canal digital o analógico deseado.
Algunos canales están en blanco.	<ul style="list-style-type: none"> • El canal es para servicio codificado/abonados solamente. Abóñese al servicio de televisión de pago. • El canal se usa sólo para datos (no imagen ni sonido). • Póngase en contacto con la cadena de televisión para obtener información sobre la transmisión.
No puede ver canales digitales.	<ul style="list-style-type: none"> • Póngase en contacto con el instalador para enterarse si hay transmisiones digitales en su zona. • Adquiera una antena de mejor amplificación.
Generales	
El televisor se apaga automáticamente (entra en modo de espera).	<ul style="list-style-type: none"> • Compruebe si la función “Desconex. Aut.” está activada, o confirme el ajuste “Duración” de “Ajustes de conexión aut.” (página 29). • Si no se recibe señal o no se realizan operaciones en el modo TV durante 10 minutos, el televisor pasa automáticamente al modo de espera.
El televisor se enciende automáticamente.	<ul style="list-style-type: none"> • Compruebe si la función “Ajustes de conexión aut.” está activada (página 29).
Algunas fuentes de entrada no pueden seleccionarse.	<ul style="list-style-type: none"> • Seleccione “Etiquetado de AV” y cancele el ajuste “Omitir” de la fuente de entrada (página 30).
El mando a distancia no funciona.	<ul style="list-style-type: none"> • Sustituya las pilas.
No puede agregar un canal a la lista de favoritos.	<ul style="list-style-type: none"> • En la Lista de favoritos pueden almacenarse hasta 999 canales.
El equipo HDMI no aparece en “Lista Dispositivos HDMI”.	<ul style="list-style-type: none"> • Compruebe que su equipo es compatible con control para HDMI.
No puede seleccionar “No” en “Control por HDMI”.	<ul style="list-style-type: none"> • Si ha conectado algún sistema de audio compatible con control para HDMI, no puede seleccionar “No” en este menú. Si quiere cambiar la salida de audio a los altavoces del televisor, seleccione “Altavoz de TV” en el menú “Altavoz” (página 31).
No se sintonizan todos los canales para televisión por cable.	<ul style="list-style-type: none"> • Compruebe la página Web de soporte para ver información sobre televisión por cable. http://support.sony-europe.com/TV/DVBC/

Ευρωπαϊκή Εγγύηση Sony

Αγαπητέ πελάτη

Σας ευχαριστούμε που αγοράσατε αυτό το προϊόν της Sony. Ελπίζουμε να μείνετε ικανοποιημένοι από τη χρήση του. Στην απίθανη περίπτωση που το προϊόν σας χρειαστεί σέρβις (επισκευή) κατά τη διάρκεια της εγγύησης, παρακαλείσθε να επικοινωνήσετε με το κατάστημα αγοράς ή μ' ένα μέλος του δικτύου μας εξουσιοδοτημένων σέρβις (ASN) της Ευρωπαϊκής Οικονομικής Ζώνης (ΕΟΖ) ή και άλλων χωρών που αναφέρονται σ' αυτή την εγγύηση ή στα συνοδευόμενα αυτήν φυλλάδια (Περιοχή Κάλυψης της Εγγύησης). Μπορείτε να βρείτε λεπτομέρειες για τα μέλη του δικτύου μας ASN, για παράδειγμα σε τηλεφωνικούς καταλόγους, στους καταλόγους προϊόντων μας και στις ιστοσελίδες μας. Για να αποφύγετε κάθε περιττή ταλαιπωρία σας, συνιστούμε να διαβάσετε προσεκτικά το εγχειρίδιο χρήσης προτού ψάξετε για επισκευή κατά τη διάρκεια της εγγύησης.

Η Εγγύησή Σας

Η παρούσα εγγύηση ισχύει για το προϊόν της Sony που αγοράσατε, εφ' όσον κάτι τέτοιο αναφέρεται στα φυλλάδια που συνοδεύουν το προϊόν σας, υπό την προϋπόθεση ότι αγοράστηκε εντός της Περιοχής Κάλυψης της Εγγύησης.

Με την παρούσα, η Sony εγγυάται ότι το προϊόν είναι απαλλαγμένο από κάθε ελάττωμα σχετιζόμενο με τα υλικά ή την κατασκευή, για μια περίοδο ΕΝΟΣ ΕΤΟΥΣ από την ημερομηνία της αρχικής αγοράς. Η αρμόδια για να προσφέρει και εκπληρώσει την παρούσα εγγύηση εταιρεία Sony, είναι αυτή που αναφέρεται σ' αυτήν την Εγγύηση ή στο συνοδευόμενα αυτήν φυλλάδιο στη χώρα όπου επιδιώκεται η επισκευή κατά τη διάρκεια της εγγύησης.

Εάν, εντός της περιόδου εγγύησης, αποδειχθεί ελαττωματικό το προϊόν (κατά την ημερομηνία της αρχικής αγοράς) λόγω ακατάλληλων υλικών ή κατασκευής, η Sony ή ένα μέλος του δικτύου Εξουσιοδοτημένων Σέρβις ASN της Περιοχής Κάλυψης της Εγγύησης θα επισκευάσει ή θα αντικαταστήσει (κατ' επιλογή της Sony) χωρίς επιβάρυνση για εργατικά ή ανταλλακτικά, το προϊόν ή τα ελαττωματικά εξαρτήματά του, εντός εύλογου χρόνου, βάσει των όρων και συνθηκών που εκτίθενται παρακάτω. Η Sony και τα μέλη του δικτύου Εξουσιοδοτημένων Σέρβις ASN μπορούν να αντικαταστήσουν ελαττωματικά προϊόντα ή εξαρτήματα με νέα ή ανακυκλωμένα προϊόντα ή εξαρτήματα. Όλα τα προϊόντα και εξαρτήματα που έχουν αντικατασταθεί γίνονται ιδιοκτησία της Sony.

Όροι

1. Επισκευές δυνάμει της παρούσας εγγύησης θα παρέχονται μόνο εάν προσκομισθεί το πρωτότυπο τιμολόγιο ή η απόδειξη πώλησης (με την ένδειξη της ημερομηνίας αγοράς, του μοντέλου του προϊόντος και του ονόματος του εμπόρου) μαζί με το ελαττωματικό προϊόν εντός της περιόδου εγγύησης. Η Sony και τα μέλη του δικτύου Εξουσιοδοτημένων Σέρβις ASN μπορούν να αρνηθούν τη δωρεάν επισκευή κατά την περίοδο εγγύησης εάν δεν προσκομισθούν τα προαναφερόμενα έγγραφα ή εάν δεν προκύπτουν

από αυτά η ημερομηνία αγοράς, το προϊόν ή το μοντέλο του προϊόντος ή το όνομα του εμπόρου. Η παρούσα εγγύηση δεν ισχύει εάν ο τύπος του μοντέλου ή ο σειριακός αριθμός του προϊόντος έχει αλλοιωθεί, διαγραφεί, αφαιρεθεί ή καταστεί δυσανάγνωστος.

2. Για να αποφευχθεί βλάβη ή απώλεια/ διαγραφή σε αφαιρούμενα ή αποσπώμενα μέρη ή εξαρτήματα αποθήκευσης δεδομένων, οφείλετε να τα αφαιρέσετε πριν παραδώσετε το προϊόν σας για επισκευή κατά την περίοδο εγγύησης.
3. Η παρούσα εγγύηση δεν καλύπτει τα έξοδα και τους κινδύνους μεταφοράς που συνδέονται με τη μεταφορά του προϊόντος σας προς και από τη Sony ή μέλος του δικτύου ASN.
4. Η παρούσα εγγύηση δεν καλύπτει τα εξής:
 - Περιοδική συντήρηση και επισκευή ή αντικατάσταση εξαρτημάτων ως αποτέλεσμα φυσιολογικής φθοράς.
 - Αναλώσιμα (συστατικά μέρη για τα οποία προβλέπεται περιοδική αντικατάσταση κατά τη διάρκεια ζωής ενός προϊόντος όπως μη επαναφορτιζόμενες μπαταρίες, φυσίγγια εκτύπωσης, γραφίδες, λάμπες, κλπ.).
 - Ζημιές ή ελαττώματα που προκλήθηκαν λόγω χρήσης, λειτουργίας ή χειρισμού ασύμβατων με την κανονική ατομική ή οικιακή χρήση.
 - Ζημιές ή αλλαγές στο προϊόν που προκλήθηκαν από
 - Κακή χρήση, συμπεριλαμβανομένου:
 - του χειρισμού που επιφέρει φυσική, αισθητική ή επιφανειακή ζημιά ή αλλαγές στο προϊόν ή βλάβη σε οθόνες υγρών κρυστάλλων
 - μη κανονική ή μη σύμφωνη με τις οδηγίες της Sony εγκατάσταση ή χρήση του προϊόντος
 - μη συντήρηση του προϊόντος σύμφωνα με τις οδηγίες σωστής συντήρησης της Sony
 - εγκατάσταση ή χρήση του προϊόντος με τρόπο μη σύμφωνο με τις τεχνικές προδιαγραφές και τα πρότυπα ασφαλείας που ισχύουν στη χώρα όπου έχει εγκατασταθεί και χρησιμοποιείται το προϊόν.
 - Μολύνσεις από ιούς ή χρήση του προϊόντος με λογισμικό που δεν παρέχεται με το προϊόν ή λανθασμένη εγκατάσταση του λογισμικού.
 - Την κατάσταση ή τα ελαττώματα των συστημάτων με τα οποία χρησιμοποιείται ή στα οποία ενσωματώνεται το προϊόν εκτός από άλλα προϊόντα της Sony ειδικά σχεδιασμένα για να χρησιμοποιούνται με το εν λόγω προϊόν.
 - Χρήση του προϊόντος με εξαρτήματα, περιφερειακό εξοπλισμό και άλλα προϊόντα των οποίων ο τύπος, η κατάσταση και το πρότυπο δεν συνιστώνται από τη Sony.
 - Επισκευή ή επιχειρηθείσα επισκευή από άτομα που δεν είναι μέλη της Sony ή του δικτύου ASN.

- Ρυθμίσεις ή προσαρμογές χωρίς την προηγούμενη γραπτή συγκατάθεση της Sony, στις οποίες συμπεριλαμβάνονται:
 - η αναβάθμιση του προϊόντος πέρα από τις προδιαγραφές ή τα χαρακτηριστικά που περιγράφονται στο εγχειρίδιο χρήσης ή
 - οι τροποποιήσεις του προϊόντος με σκοπό να συμμορφωθεί προς εθνικές ή τοπικές τεχνικές προδιαγραφές και πρότυπα ασφαλείας που ισχύουν σε χώρες για τις οποίες το προϊόν δεν είχε σχεδιαστεί και κατασκευαστεί ειδικά.

Αμέλεια.

- Ατυχήματα, πυρκαγιά, υγρασία, χημικές και άλλες ουσίες, πλημμύρα, δονήσεις, υπερβολική θερμοκρασία, ακατάλληλο εξασρισμό, υπέρταση, υπερβολική ή εσφαλμένη τροφοδοσία ή τάση εισόδου, ακτινοβολία, ηλεκτροστατικές εκκένωσεις συμπεριλαμβανομένου του κεραινού, άλλων εξωτερικών δυνάμεων και επιδράσεων.

5. Η παρούσα εγγύηση καλύπτει μόνο τα υλικά μέρη του προϊόντος. Δεν καλύπτει το λογισμικό (είτε της Sony, είτε τρίτων κατασκευαστών) για το οποίο παρέχεται ή πρόκειται να ισχύσει μια άδεια χρήσης από τον τελικό χρήστη ή χωριστές δηλώσεις εγγύησης ή εξαιρέσεις από την εγγύηση.

Εξαιρέσεις και περιορισμοί

Με εξαίρεση των όσων αναφέρονται ανωτέρω, η Sony δεν παρέχει καμία εγγύηση (ρητή, σιωπηρή, εκ του νόμου ή άλλη) όσον αφορά την ποιότητα, την επίδοση, την ακρίβεια, την αξιοπιστία, την καταλληλότητα του προϊόντος ή του λογισμικού που παρέχεται ή συνοδεύει το προϊόν, για συγκεκριμένο σκοπό. Εάν η ισχύουσα νομοθεσία απαγορεύει πλήρως ή μερικώς την παρούσα εξαίρεση, η Sony εξαιρεί ή περιορίζει την εγγύησή της μόνο στη μέγιστη έκταση που επιτρέπει η ισχύουσα νομοθεσία. Οποιαδήποτε εγγύηση η οποία δεν εξαιρείται πλήρως (στο μέτρο που το επιτρέπει ο ισχύων νόμος) θα περιορίζεται στη διάρκεια ισχύος της παρούσας εγγύησης.

Η μοναδική υποχρέωση της Sony σύμφωνα με την παρούσα εγγύηση είναι η επισκευή ή η αντικατάσταση προϊόντων που υπόκεινται στους όρους και συνθήκες της εγγύησης. Η Sony δεν ευθύνεται για οποιαδήποτε απώλεια ή ζημιά που σχετίζεται με τα προϊόντα, το σέρβις, την παρούσα εγγύηση, συμπεριλαμβανομένων - των οικονομικών και άυλων απωλειών - του τιμήματος που καταβλήθηκε για την αγορά του προϊόντος - της απώλειας κερδών, εισοδήματος, δεδομένων, απόλαυσης ή χρήσης του προϊόντος ή οποιωνδήποτε συνδεδεμένων προϊόντων - της άμεσης, παρεμπιπτούσας ή επακόλουθης απώλειας ή ζημίας ακόμη και αν αυτή η απώλεια ή ζημιά αφορά σε:

- Μειωμένη λειτουργία ή μη λειτουργία του προϊόντος ή συνδεδεμένων προϊόντων λόγω ελαττωμάτων ή μη διαθεσιμότητας κατά την περίοδο που αυτό βρίσκεται στη Sony ή σε μέλος του δικτύου ASN, η οποία προκάλεσε διακοπή διαθεσιμότητας του προϊόντος, απώλεια χρόνου χρήστη ή διακοπή της εργασίας.

- Παροχή ανακριβών πληροφοριών που ζητήθηκαν από το προϊόν ή από συνδεδεμένα προϊόντα.
- Ζημιά ή απώλεια λογισμικών προγραμμάτων ή αφαιρούμενων μέσων αποθήκευσης δεδομένων ή
- Μολύνσεις από ιούς ή άλλες αιτίες.

Τα ανωτέρω ισχύουν για απώλειες και ζημιές, που υπόκεινται σε οιοσδήποτε γενικές αρχές δικαίου, συμπεριλαμβανομένης της αμέλειας ή άλλων αδικιοπραξιών, αθέτησης σύμβασης, ρητής ή σιωπηρής εγγύησης, και απόλυτης ευθύνης (ακόμα και για θέματα για τα οποία η Sony ή μέλος του δικτύου ASN έχει ειδοποιηθεί για τη δυνατότητα πρόκλησης τέτοιων ζημιών).

Στο μέτρο που η ισχύουσα νομοθεσία απαγορεύει ή περιορίζει αυτές τις εξαιρέσεις ευθύνης, η Sony εξαιρεί ή περιορίζει την ευθύνη της μόνο στη μέγιστη έκταση που της επιτρέπει η ισχύουσα νομοθεσία. Για παράδειγμα, μερικά κράτη απαγορεύουν την εξίσωση ή τον περιορισμό ζημιών που οφείλονται σε αμέλεια, σε βαριά αμέλεια, σε εκ προθέσεως παράπτωμα, σε δόλο και παρόμοιες πράξεις. Σε καμία περίπτωση, η ευθύνη της Sony κατά την παρούσα εγγύηση, δεν υπερβαίνει την τιμή που καταβλήθηκε για την αγορά του προϊόντος, ωστόσο αν η ισχύουσα νομοθεσία επιτρέπει μόνο περιορισμούς ευθυνών υψηλότερου βαθμού, θα ισχύουν οι τελευταίοι.

Τα επιφυλασσόμενα νόμιμα δικαιώματά σας Ο καταναλωτής έχει έναντι της Sony τα δικαιώματα που απορρέουν από την παρούσα εγγύηση, σύμφωνα με τους όρους που περιέχονται σε αυτήν, χωρίς να παραβιάζονται τα δικαιώματά του που πηγάζουν από την ισχύουσα εθνική νομοθεσία σχετικά με την πώληση καταναλωτικών προϊόντων. Η παρούσα εγγύηση δεν θίγει τα νόμιμα δικαιώματα που ενδεχομένως να έχετε, ούτε εκείνα που δεν μπορούν να εξαιρεθούν ή να περιοριστούν, ούτε δικαιώματά σας εναντίον των προσώπων από τα οποία αγοράσατε το προϊόν. Η διεκδίκηση οποιωνδήποτε δικαιωμάτων σας εναπόκειται αποκλειστικά σε εσάς.

Sony Hellas A.E.E.

Βασ. Σοφίας 1 Μαρούσι 15124

Τμήμα Εξυπηρέτησης Πελατών Sony

Τηλ. 801 11 92000

e-mail : cic-greece@eu.sony.com

Εισαγωγή

Ευχαριστούμε που επιλέξατε αυτό το προϊόν της Sony. Πρώτου χρησιμοποιήσετε την τηλεόραση, διαβάστε προσεκτικά αυτό το εγχειρίδιο οδηγιών και φυλάξτε το για μελλοντική χρήση.

Σημειώσεις για τη λειτουργία της ψηφιακής τηλεόρασης

- Τα χαρακτηριστικά που σχετίζονται με την ψηφιακή τηλεόραση (DVB) λειτουργούν μόνο σε χώρες ή περιοχές όπου διατίθεται συμβατή υπηρεσία καλωδιακής DVB-C (MPEG2). Επιβεβαιώστε με τον τοπικό σας αντιπρόσωπο ότι λαμβάνετε σήματα DVB-T στην περιοχή όπου βρίσκεστε ή ρωτήστε την εταιρία παροχής καλωδιακής σας εάν η υπηρεσία καλωδιακής DVB-C που προσφέρει είναι συμβατή με αυτήν την τηλεόραση.
- Η εταιρία παροχής καλωδιακής σας ίσως να χρεώσει μια πρόσθετη αμοιβή για τις υπηρεσίες της ή να απαιτήσει να συμφωνήσετε με τους όρους και προϋποθέσεις της.
- Αυτή η τηλεόραση συμμορφώνεται με τις προδιαγραφές DVB-T και DVB-C, αλλά δεν υπάρχει εγγύηση για συμβατότητα με μελλοντικές ψηφιακές επίγειες εκπομπές DVB-T και μελλοντικές ψηφιακές καλωδιακές εκπομπές DVB-C.
- Μερικές λειτουργίες Ψηφιακής Τηλεόρασης ενδεχομένως να μη διατίθενται σε ορισμένες χώρες/περιοχές και η καλωδιακή DVB-C ενδεχομένως να μη λειτουργεί σωστά με ορισμένες εταιρίες παροχής.

Για έναν κατάλογο με συμβατούς παρόχους καλωδιακής, ανατρέξτε στον ιστοχώρο υποστήριξης:

<http://support.sony-europe.com/TV/DVBC/>

Πληροφορίες για τα εμπορικά σήματα

DVB is a registered trademark of the DVB Project

Κατασκευάζεται κατόπιν άδειας της BBE Sound, Inc. Η άδεια έχει εκχωρηθεί από την BBE Sound, Inc. με μία ή περισσότερες από τις εξής ευρεσιτεχνίες των Η.Π.Α.: 5510752, 5736897. Το BBE και το σύμβολο BBE αποτελούν σήματα κατατεθέντα της BBE Sound, Inc.

Κατασκευάζεται μετά από άδεια της Dolby Laboratories. Το "Dolby" και το λογότυπο με το διπλό D είναι εμπορικά σήματα της Dolby Laboratories.

Το HDMI, το λογότυπο HDMI και το High-Definition Multimedia Interface είναι εμπορικά σήματα ή εμπορικά σήματα κατατεθέντα της HDMI Licensing LLC.

Η επωνυμία "BRAVIA" και το σύμβολο BRAVIA είναι εμπορικά σήματα της Sony Corporation.

BBE VIVA
HD3D Sound

VIRTUAL
DOLBY
SURROUND

HDMITM
HIGH-DEFINITION MULTIMEDIA INTERFACE

- Οι εικόνες που χρησιμοποιούνται στο παρόν εγχειρίδιο απεικονίζουν το μοντέλο KDL-40V4000 εκτός εάν δηλώνεται διαφορετικά.
- Το "xx" που εμφανίζεται στο όνομα μοντέλου, αντιστοιχεί σε δύο αριθμητικά ψηφία που σχετίζονται με διαφορές στο σχεδιασμό ή στο χρώμα.

Περιεχόμενα

Οδηγός Έναρξης	6
Πληροφορίες σχετικά με την ασφάλεια.....	11
Προφυλάξεις.....	13
Τηλεχειριστήριο και χειριστήρια/ενδείξεις τηλεόρασης	14
Παρακολούθηση τηλεόρασης	
Παρακολούθηση τηλεόρασης.....	19
Χρήση του Ψηφιακού Ηλεκτρονικού Οδηγού Προγράμματος (EPG) DVB	22
Χρήση της λίστας Ψηφιακά Αγαπημένα DVB	24
Χρήση προαιρετικών συσκευών	
Σύνδεση προαιρετικών συσκευών.....	25
Προβολή εικόνων από συνδεδεμένες συσκευές.....	27
Χρήση BRAVIA Sync (Έλεγχος για HDMI).....	28
Χρήση των λειτουργιών μενού	
Πλοήγηση στα μενού	30
Μενού Ρυθμίσεις τηλεόρασης.....	31
Πρόσθετες πληροφορίες	
Προδιαγραφές	44
Αντιμετώπιση προβλημάτων	46

DVB : για ψηφιακά κανάλια μόνο

Πριν θέσετε την τηλεόραση σε λειτουργία, διαβάστε τις "Πληροφορίες σχετικά με την ασφάλεια" (σελίδα 11). Φυλάξτε το παρόν εγχειρίδιο για μελλοντική αναφορά.

Οδηγός Έναρξης

1: Έλεγχος των εξαρτημάτων

Καλώδιο τροφοδοσίας (Τύπου C-6) (1)

Βάση (1) και βίδες (4) (εκτός για το μοντέλο KDL-52V4000/52V42xx)

Τηλεχειριστήριο RM-ED013 (1)

Μπαταρίες μεγέθους AA (Τύπου R6) (2)

Για να τοποθετήσετε μπαταρίες στο τηλεχειριστήριο

Ωθήστε και ανασηκώστε το κάλυμμα για να το ανοίξετε.

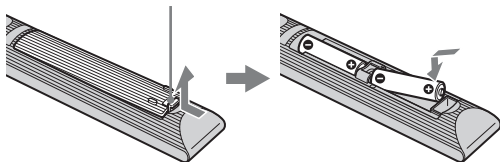

2: Τοποθέτηση της βάσης (εκτός για το μοντέλο KDL-52V4000/52V42xx)

1

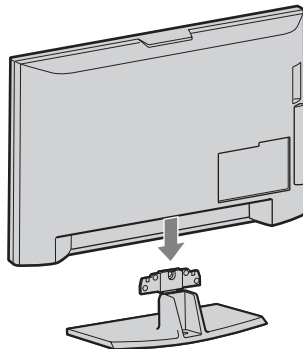

2 KDL-46V4000/46V42xx/40V4000/40V42xx/40L4000

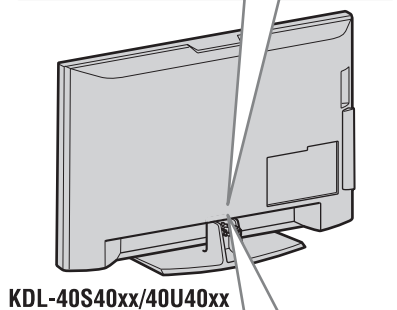
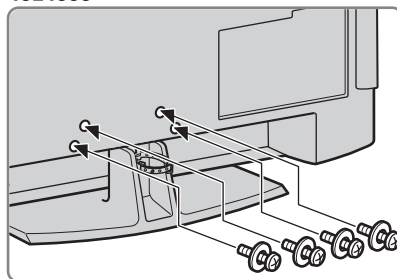

KDL-40S40xx/40U40xx

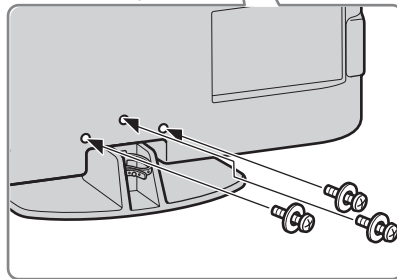

- Αν χρησιμοποιείτε ηλεκτρικό κατσαβίδι, ρυθμίστε τη ροπή περίπου στα 1,5 N·m (15 kgf·cm).

3: Σύνδεση κεραίας/set top box/συσκευής εγγραφής (π.χ. συσκευή εγγραφής DVD)

Σύνδεση set top box/συσκευής εγγραφής (π.χ. συσκευή εγγραφής DVD) με SCART

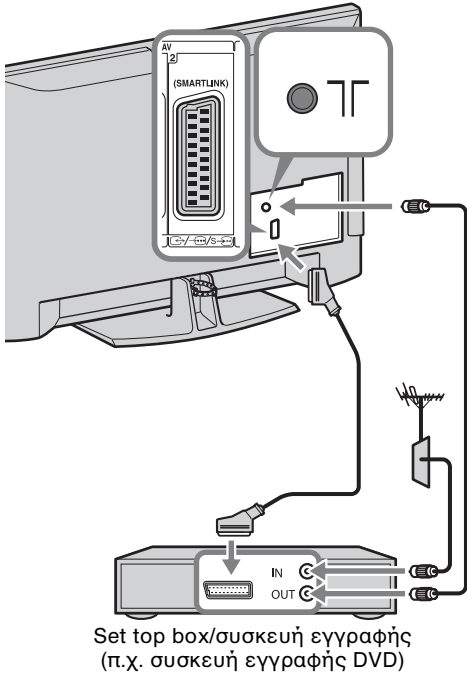

Σύνδεση set top box/συσκευής εγγραφής (π.χ. συσκευή εγγραφής DVD) με HDMI

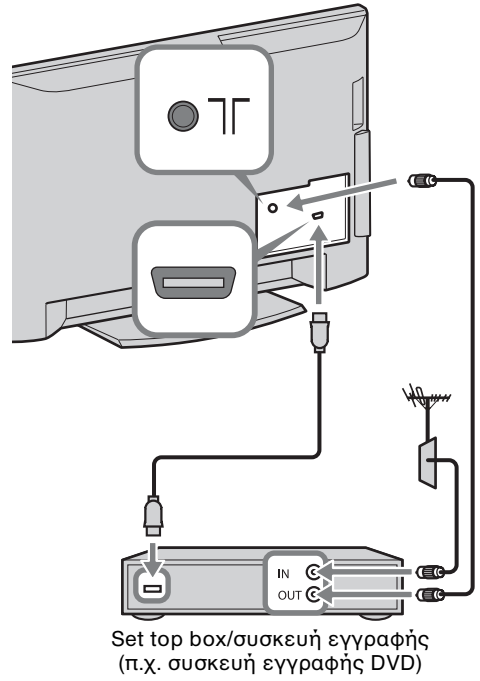

4: Πρόληψη ανατροπής της τηλεόρασης

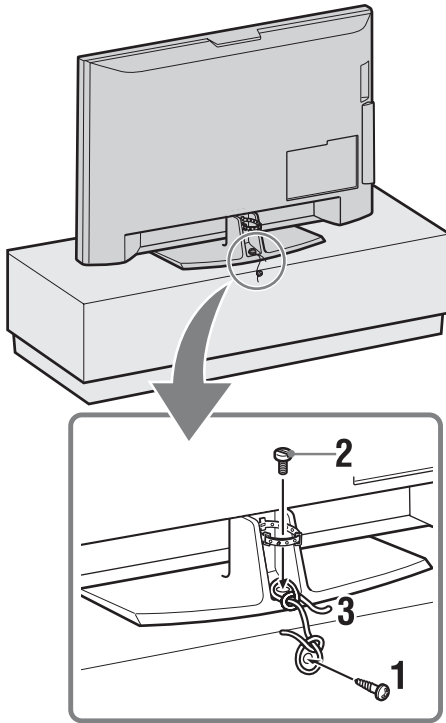

- 1 Τοποθετήστε μια ξυλόβιδα (διαμέτρου 4 mm, δεν παρέχεται) στη βάση τηλεόρασης.
- 2 Τοποθετήστε κοχλία (M6 x 12, δεν παρέχεται) στην οπή κοχλίας της τηλεόρασης.
- 3 Δέστε την ξυλόβιδα και τον κοχλία με ένα ανθεκτικό κορδόνι.

5: Μάζεμα των καλωδίων

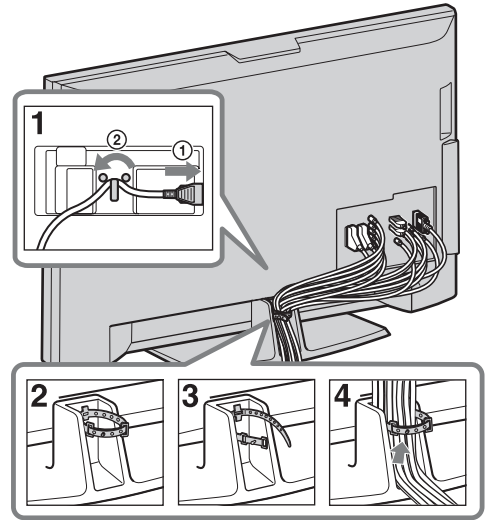

6: Εκτέλεση αρχικής ρύθμισης

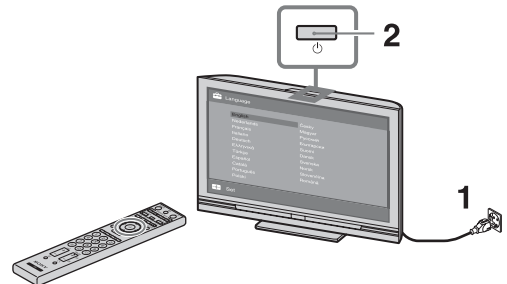

3



4

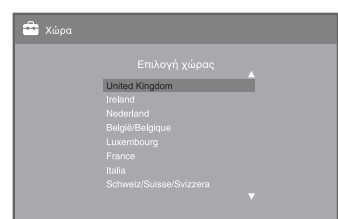
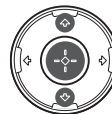

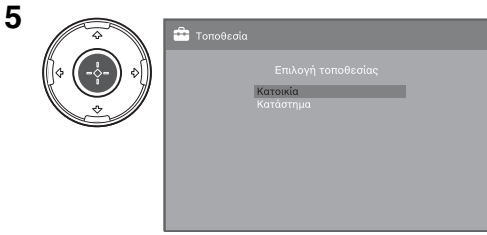

Επιλέξτε "Κατοικία" για τις καλύτερες ρυθμίσεις τηλεόρασης για χρήση της τηλεόρασης στο σπίτι.

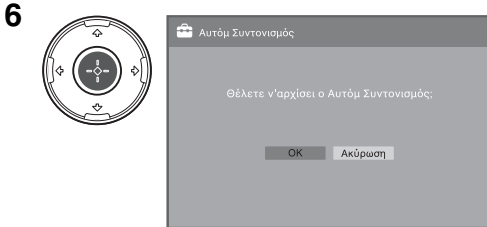

Βεβαιωθείτε ότι η κεραία είναι συνδεδεμένη.

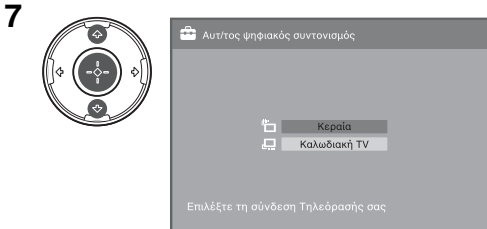

Όταν επιλέγετε "Καλωδιακή TV", συνιστάται να επιλέξετε "Γρήγορη Σάρωση" για γρήγορο συντονισμό. Ρυθμίστε τα "Συχνότητα" και "Αναγνωριστικό Δικτύου" σύμφωνα με τις πληροφορίες που σας παρείχε η εταιρία παροχής καλωδιακών υπηρεσιών σας. Εάν με τη χρήση του "Γρήγορη Σάρωση" δεν βρεθεί κανάλι, δοκιμάστε το "Πλήρης Σάρωση" (παρότι μπορεί να χρειαστεί κάποιος χρόνος).

Πα έναν κατάλογο με συμβατές εταιρίες παροχής καλωδιακών υπηρεσιών, ανατρέξτε στον ιστοχώρο υποστήριξης:

<http://support.sony-europe.com/TV/DVBC/>



- Μην πιέσετε κανένα πλήκτρο στην τηλεόραση ή στο τηλεχειριστήριο ενώ γίνεται αναζήτηση για διαθέσιμα κανάλια.

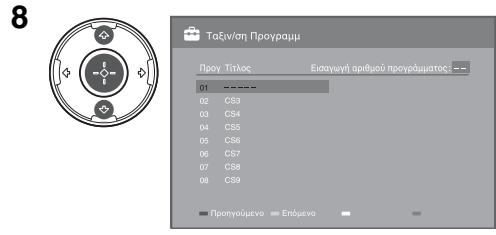

Εάν θέλετε να αλλάξετε τη σειρά των αναλογικών καναλιών, ακολουθήστε τα βήματα στην παράγραφο "Ταξινόση Προγραμμ" στη σελίδα 38.

Εάν η τηλεόρασή σας δεν μπορεί να λάβει ψηφιακές εκπομπές, εμφανίζεται το μενού "Ρύθμιση ρολογιού" στην οθόνη (σελίδα 34).

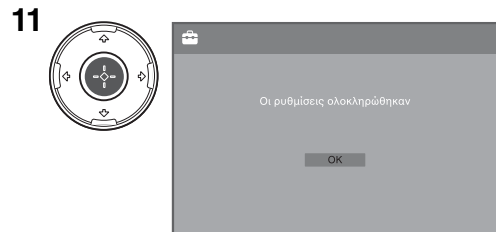
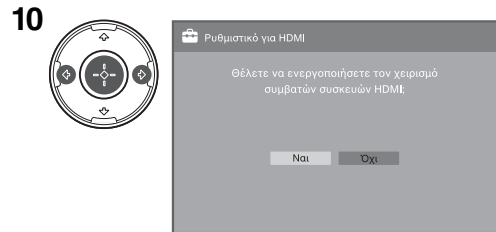
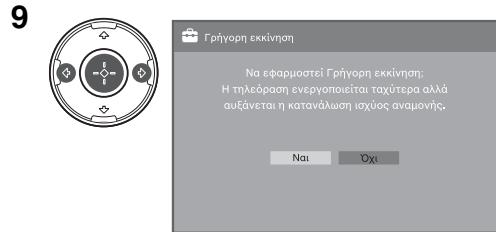

Ρύθμιση της γωνίας προβολής της τηλεόρασης (εκτός από το KDL-40U40xx/40L4000)

Μπορείτε να ρυθμίσετε αυτήν την τηλεόραση εντός των γωνιών που απεικονίζονται παρακάτω.

Ρυθμίστε τη γωνία αριστερά και δεξιά (περιστροφή)

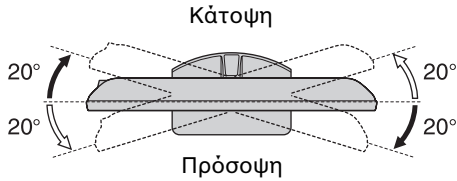

Αποσύνδεση της επιτραπέζιας βάσης από την τηλεόραση



- Αφαιρέστε τις βίδες καθοδηγούμενοι από τις ενδείξεις βέλους ↑ της τηλεόρασης.
- Μην αφαιρείτε την επιτραπέζια βάση για οποιονδήποτε λόγο εκτός από την τοποθέτηση της τηλεόρασης στον τοίχο.

**KDL-52V4000/52V42xx/46V4000/46V42xx/
40V4000/40V42xx/40L4000**

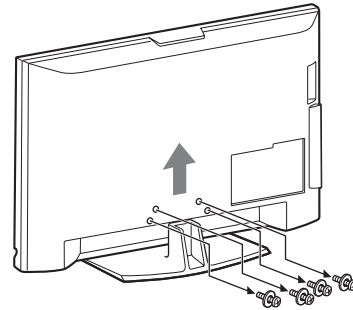

KDL-40S40xx/40U40xx

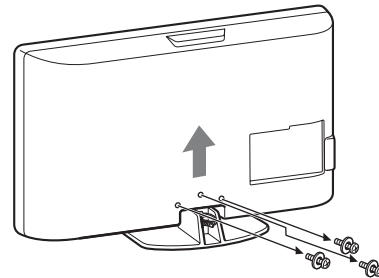

Πληροφορίες σχετικά με την ασφάλεια

Εγκατάσταση/Ρύθμιση

Προκειμένου να αποφύγετε τυχόν κινδύνους πυρκαγιάς, ηλεκτροπληξίας ή ζημιάς ή/και τραυματισμών, εγκαταστήστε και χρησιμοποιήστε την τηλεόραση σύμφωνα με τις παρακάτω οδηγίες.

Εγκατάσταση

- Η τηλεόραση πρέπει να εγκατασταθεί κοντά σε παροχή ρεύματος εύκολα προσβάσιμη.
- Τοποθετήστε την τηλεόραση επάνω σε μία στέρεα, επίπεδη επιφάνεια.
- Η εγκατάσταση στον τοίχο πρέπει να πραγματοποιείται μόνο από εξειδικευμένο προσωπικό.
- Για λόγους ασφαλείας, συστήνεται η χρήση των εξαρτημάτων της Sony, μεταξύ των οποίων περιλαμβάνονται:
 - KDL-52V4000/52V42xx:
 - Στήριγμα τοίχου SU-WL500
 - KDL-46V4000/46V42xx/40V4000/40V42xx/40S40xx/40U40xx/40L4000:
 - Στήριγμα τοίχου SU-WL300
 - Βάση τηλεόρασης SU-FL300M

- Βεβαιωθείτε ότι χρησιμοποιείτε τις βίδες που παρέχονται με το στήριγμα τοίχου όταν τοποθετείτε τα άγκιστρα στερέωσης στην τηλεόραση. Οι βίδες που παρέχονται είναι σχεδιασμένες έτσι ώστε να έχουν μήκος από 8mm έως 12 mm όταν τις μετρήσουμε από την επιφάνεια στερέωσης του άγκιστρου.

Η διάμετρος και το μήκος των βιδών διαφέρουν ανάλογα με το μοντέλο του στηρίγματος τοίχου.

Η χρήση διαφορετικών βιδών από αυτές που παρέχονται μπορεί να προκαλέσει εσωτερική ζημιά στην τηλεόραση ή μπορεί να πέσει, κτλ.

8 mm - 12 mm

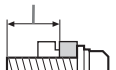

Βίδα (παρέχεται με το στήριγμα τοίχου)

Άγκιστρο Στερέωσης

Τοποθέτηση άγκιστρου στο πίσω μέρος της τηλεόρασης

Μεταφορά

- Πριν μεταφέρετε την τηλεόραση, απουσιάζετε όλα τα καλώδια.
- Για τη μεταφορά μιας μεγάλης τηλεόρασης χρειάζονται δύο ή τρία άτομα.
- Κατά τη μεταφορά της τηλεόρασης με τα χέρια, κρατήστε την όπως απεικονίζεται στα δεξιά. Μην ασκείτε πίεση στην οθόνη LCD.
- Κατά την ανύψωση ή τη μετακίνηση της τηλεόρασης, κρατάτε την γερά από το κάτω μέρος.
- Κατά τη μεταφορά, μην υποβάλλετε την τηλεόραση σε χτυπήματα ή υπερβολικούς κραδασμούς.
- Όταν μεταφέρετε την τηλεόραση για επισκευή ή όταν την μεταφέρετε σε άλλο χώρο, συσκευάστε την χρησιμοποιώντας το αρχικό χαρτόκουτο και τα υλικά συσκευασίας.

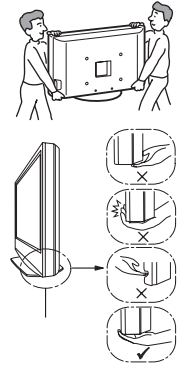

Βεβαιωθείτε να κρατάτε το κάτω μέρος της τηλεόρασης, όχι το μπροστινό.

Μην την πιάνετε από την περιοχή με τις εγχοπές. Μην την πιάνετε από το κάτω διαφανές τμήμα.

Εξαερισμός

- Μην καλύπτετε ποτέ τις οπές αερισμού του περιβλήματος και μην εισάγετε οτιδήποτε στο εσωτερικό του περιβλήματος.
- Αφήστε χώρο γύρω από την τηλεόραση όπως φαίνεται παρακάτω.
- Συστήνεται η χρήση του στηρίγματος τοίχου της Sony ώστε να είναι δυνατή επαρκής κυκλοφορία του αέρα στην τηλεόραση.

Εγκατάσταση στον τοίχο

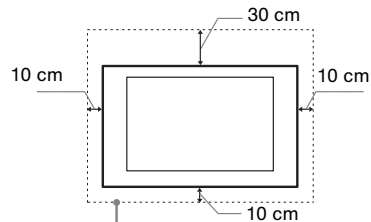

Αφήστε τουλάχιστον αυτό το κενό γύρω από την τηλεόραση.

Εγκατάσταση με βάση

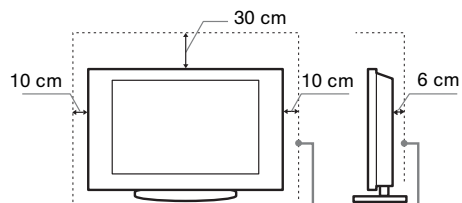

Αφήστε τουλάχιστον αυτό το κενό γύρω από την τηλεόραση.

- Για να εξασφαλίσετε τον κατάλληλο εξαερισμό και για να αποφευχθεί η συσσώρευση ακαθαρσιών ή σκόνης:
 - Χρησιμοποιήστε μόνο το καλώδιο τροφοδοσίας που παρέχεται από τη Sony, όχι από άλλους κατασκευαστές.
 - Μην τοποθετείτε την τηλεόραση πάνω σε ράφι, χαλί, κρεβάτι ή μέσα σε ντουλάπα.
 - Μην καλύπτετε την τηλεόραση με υφάσματα όπως κουρτίνες, ή αντικείμενα όπως εφημερίδες, κλπ.
 - Μην τοποθετείτε την τηλεόραση όπως φαίνεται παρακάτω.

Η κυκλοφορία του αέρα έχει μπλοκαριστεί.

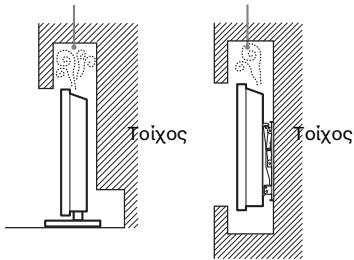

Καλώδιο τροφοδοσίας

Προκειμένου να αποφύγετε τυχόν κινδύνους πυρκαγιάς, ηλεκτροπληξίας ή ζημιών ή/και τραυματισμών, χρησιμοποιήστε το καλώδιο τροφοδοσίας και την πρίζα ως εξής:

- Χρησιμοποιήστε μόνο το καλώδιο τροφοδοσίας της Sony, όχι άλλων κατασκευαστών.
- Τοποθετήστε το φως στην πρίζα μέχρι να εφαρμόσει τελείως.
- Λειτουργήστε την τηλεόραση μόνο με παροχή ρεύματος 220-240 V AC.
- Κατά την πραγματοποίηση της καλωδίωσης, βεβαιωθείτε ότι αποσυνδέσατε το καλώδιο τροφοδοσίας για την ασφάλειά σας και προσέξτε μη μπλεχτούν τα πόδια σας στα καλώδια.
- Προτού προβείτε σε οποιαδήποτε εργασία που αφορά στην τηλεόρασή σας και πριν τη μετακινήσετε, αποσυνδέστε το φως του καλωδίου τροφοδοσίας από την πρίζα.
- Κρατήστε το καλώδιο τροφοδοσίας μακριά από πηγές θερμότητας.
- Αποσυνδέστε το φως και καθαρίζετε το τακτικά. Εάν το φως καλυφθεί με σκόνη και μαζέψει υγρασία, μπορεί να μειωθεί η ποιότητα της μόνωσης και να προκληθεί πυρκαγιά.

Σημειώσεις

- Μη χρησιμοποιείτε το παρεχόμενο καλώδιο τροφοδοσίας σε οποιαδήποτε άλλη συσκευή.
- Μην τσιμπάτε, λυγίζετε ή συστρέφετε πολύ το καλώδιο τροφοδοσίας. Οι αγωγοί του πυρήνα μπορεί να απογυμνωθούν ή να σπάσουν.
- Μην τροποποιείτε το καλώδιο τροφοδοσίας.
- Μην τοποθετήσετε οποιοδήποτε βαρύ αντικείμενο πάνω στο καλώδιο τροφοδοσίας.
- Για να αποσυνδέσετε το καλώδιο τροφοδοσίας, μην τραβήξετε το ίδιο το καλώδιο.
- Μη συνδέετε πολλές συσκευές στην ίδια πρίζα.
- Μην χρησιμοποιείτε πρίζες με κακή εφαρμογή.

Περιορισμοί στη χρήση

Για να αποφευχθούν δυσλειτουργίες και η πρόκληση πυρκαγιάς, ηλεκτροπληξίας, ζημιών ή/και τραυματισμών, μην τοποθετείτε/χρησιμοποιείτε την τηλεόραση σε θέσεις, περιβάλλοντα ή συνθήκες όπως αυτές που παρατίθενται στη συνέχεια:

Θέση:

Σε εξωτερικούς χώρους (απευθείας στο ηλιακό φως), ακτές, πλοία ή άλλα σκάφη, σε οχήματα, σε νοσοκομεία, σε μη σταθερές επιφάνειες, κοντά σε νερό, βροχή, υγρασία ή καπνό.

Περιβάλλον:

Μέρη που είναι ξεστά, υγρά ή υπερβολικά σκονισμένα, όπου μπορεί να μπουν έντομα, σε σημεία που εκτίθενται σε μηχανικούς κραδασμούς, κοντά σε εύφλεκτα αντικείμενα (κεριά, κλπ.). Η τηλεόραση δεν πρέπει να εκτίθεται σε σταλαγματιές ή πιτσιλιές και μην τοποθετείτε πάνω στην τηλεόραση αντικείμενα που περιέχουν υγρά, όπως για παράδειγμα βάζα.

Συνθήκες:

Μη χρησιμοποιείτε την τηλεόραση με βρεγμένα χέρια, όταν έχετε αφαιρέσει το περίβλημα ή με εξαρτήματα που δε συνιστώνται από τον κατασκευαστή. Κατά τη διάρκεια καταγίδων με κεραυνούς αποσυνδέστε την τηλεόραση από την πρίζα ρεύματος και από την κεραία.

Θραύσματα:

- Μην πετάτε οτιδήποτε στην τηλεόραση. Από την πρόσκρουση μπορεί να σπάσει το γυαλί της οθόνης και να προκληθεί σοβαρός τραυματισμός.
- Εάν η επιφάνεια της τηλεόρασης ραγίσει, μην την ακουμπήσετε μέχρι να αποσυνδέσετε το καλώδιο τροφοδοσίας. Σε αντίθετη περίπτωση, μπορεί να προκληθεί ηλεκτροπληξία.

Όταν δε χρησιμοποιείται

- Εάν πρόκειται να μη χρησιμοποιήσετε την τηλεόραση για αρκετές ημέρες, θα πρέπει να την αποσυνδέσετε από την παροχή ρεύματος για λόγους περιβαλλοντικούς και ασφάλειας.
- Μετά την απενεργοποίηση της τηλεόρασης, η τηλεόραση δεν έχει αποσυνδεθεί από την παροχή ρεύματος. Για να την αποσυνδέσετε εντελώς, τραβήξτε το φως από την πρίζα.
- Παρόλα αυτά κάποια μοντέλα τηλεοράσεων πρέπει να παραμένουν σε κατάσταση αναμονής για να εξασφαλίζεται η σωστή λειτουργία τους.

Για τα παιδιά

- Μην επιτρέπετε στα παιδιά να σκαρφαλώνουν πάνω στην τηλεόραση.
- Κρατήστε τα μικρά εξαρτήματα μακριά από παιδιά, ώστε να μην υπάρχει κίνδυνος να τα καταπιούν κατά λάθος.

Εάν συμβεί το ακόλουθο πρόβλημα...

Εάν συμβεί οποιοδήποτε από τα παρακάτω προβλήματα, απενεργοποιήστε την τηλεόραση και αποσυνδέστε το καλώδιο τροφοδοσίας.

Απευθυνθείτε στο κατάστημα πώλησης ή στο σέρβις της Sony ώστε να γίνει έλεγχος από το εξουσιοδοτημένο σέρβις.

Όταν:

- Το καλώδιο τροφοδοσίας έχει υλοστεί ζημιά.
- Η πρίζα εμφανίζει κακή εφαρμογή.
- Η τηλεόραση έχει υλοστεί ζημιά από πτώση, χτύπημα ή πέσιμο αντικείμενου επάνω σε αυτή.
- Κάποιο υγρό ή αντικείμενο πέσει μέσω των ανοιγμάτων μέσα στο εσωτερικό του περιβλήματος.

Προφυλάξεις

Παρακολούθηση της τηλεόρασης

- Παρακολουθείτε την τηλεόραση με συνθήκες μέτριου φωτισμού, καθώς η παρακολούθηση της τηλεόρασης με συνθήκες χαμηλού φωτισμού ή για μεγάλα χρονικά διαστήματα μπορεί να κουράσει την όρασή σας.
- Όταν χρησιμοποιείτε ακουστικά, αποφύγετε τη ρύθμιση της έντασης ήχου σε υψηλά επίπεδα καθώς κάτι τέτοιο μπορεί να σας προκαλέσει προβλήματα ακοής.

Οθόνη LCD

- Αν και η οθόνη LCD (υγρών κρυστάλλων) κατασκευάζεται με τεχνολογία υψηλής ακρίβειας και διαθέτει ενεργά πίξελ 99,99% ή περισσότερα, υπάρχει η πιθανότητα να εμφανιστούν μόνιμα στην οθόνη LCD μερικές μαύρες κουκίδες ή φωτεινά σημεία (κόκκινα, πράσινα ή μπλε). Αυτό αποτελεί ένα εγγενές χαρακτηριστικό των οθονών υγρών κρυστάλλων (LCD) και δεν υποδηλώνει δυσλειτουργία.
- Μη σπρώχνετε ή χαράζετε το εμπρός φίλτρο, και μην τοποθετείτε αντικείμενα επάνω σ' αυτή την τηλεόραση. Η εικόνα μπορεί να παρουσιάσει ανωμαλίες ή η οθόνη υγρών κρυστάλλων να υποστεί ζημιά.
- Εάν αυτή η τηλεόραση χρησιμοποιηθεί σε κρύο χώρο, υπάρχει περίπτωση να εμφανιστεί κηλίδα στην εικόνα ή η εικόνα να γίνει σκούρα. Αυτό δεν υποδηλώνει δυσλειτουργία. Αυτά τα φαινόμενα εξαφανίζονται καθώς αυξάνεται η θερμοκρασία.
- Υπάρχει η πιθανότητα εμφάνισης ειδώλου εικόνας στην οθόνη εάν προβάλλονται συνεχώς ακίνητες εικόνες. Το είδωλο εικόνας μπορεί να εξαφανιστεί μετά από κάποιο χρόνο.
- Η οθόνη και το περίβλημα ζεσταίνονται όταν η τηλεόραση αυτή βρίσκεται σε λειτουργία. Δεν πρόκειται για δυσλειτουργία.
- Η οθόνη LCD περιέχει μικρή ποσότητα υγρού κρυστάλλου. Ορισμένοι σωλήνες φθορισμού που χρησιμοποιούνται στην τηλεόραση αυτή επίσης περιέχουν υδράργυρο. Για την απόριξη τηρήστε τις τοπικές διατάξεις και κανονισμούς.

Χειρισμός και καθαρισμός της επιφάνειας της οθόνης/περιβλήματος της τηλεόρασης

Βεβαιωθείτε ότι αποσυνδέσατε από την πρίζα το συνδεδεμένο στην τηλεόραση καλώδιο παροχής ρεύματος πριν τον καθαρισμό.

Για να αποφύγετε την υποβάθμιση του υλικού, τηρήστε τις ακόλουθες προφυλάξεις:

- Για να αφαιρέσετε τη σκόνη από την επιφάνεια της οθόνης/περιβλήματος, σκουπίστε ελαφρά με ένα μαλακό πανί. Εάν η σκόνη παραμένει, σκουπίστε με ένα μαλακό πανί ελαφρά βρεγμένο σε διάλυμα ήπιου απορρυπαντικού.
- Μη χρησιμοποιήσετε ποτέ σφουγγαράκι, αλκαλικό/όξινα καθαριστικά, σκόνες καθαρισμού ή διαλυτικά όπως οινόπνευμα, βενζίνη, διαλυτικά ή εντομοκτόνα. Η χρήση τέτοιων ουσιών ή η παρατεταμένη επαφή με λαστιχένια ή υλικά από βινύλιο, μπορεί να προκαλέσει ζημιά στην επιφάνεια της οθόνης και στο υλικό του περιβλήματος.
- Όταν προσαρμόζετε τη γωνία της τηλεόρασης, μετακινήστε την αργά ώστε να αποτρέψετε την ανατροπή της από την επιτραπέζια βάση της.

Προαιρετικές συσκευές

Κρατήστε τα προαιρετικά εξαρτήματα ή άλλες συσκευές που εκπέμπουν ηλεκτρομαγνητική ακτινοβολία μακριά από την τηλεόραση. Διαφορετικά μπορεί να παρατηρηθεί παραμόρφωση της εικόνας ή/και ήχος με θόρυβο.

Μπαταρίες

- Να τηρείτε τη σωστή πολικότητα κατά την τοποθέτηση των μπαταριών.
- Μη χρησιμοποιείτε διαφορετικούς τύπους μπαταριών μαζί ή μην ανακατεύετε τις παλιές με τις καινούργιες μπαταρίες.

- Να απορρίπτετε τις μπαταρίες, δείχνοντας σεβασμό στο περιβάλλον. Ορισμένες περιοχές ενδέχεται να έχουν κανονισμούς για την απόριξη των μπαταριών. Συμβουλευθείτε τις τοπικές σας αρχές.
- Χρησιμοποιήστε το τηλεχειριστήριο με προσοχή. Μην το αφήνετε να πέφτει, μην το πατάτε και μη χύνετε υγρά οποιουδήποτε είδους πάνω του.
- Μην τοποθετείτε το τηλεχειριστήριο κοντά σε πηγές θερμότητας, σε θέση που να τη βλάπτει ο ήλιος ή σε δωμάτιο με υγρασία.

Απόριξη της τηλεόρασης



Αποκομιδή Παλαιού Ηλεκτρικού & Ηλεκτρονικού Εξοπλισμού (Ισχύει στην Ευρωπαϊκή Ένωση και άλλες Ευρωπαϊκές χώρες με ξεχωριστά συστήματα συλλογής)

Το σύμβολο αυτό επάνω στο προϊόν ή στη συσκευασία του σημαίνει ότι το προϊόν δεν πρέπει να πεταχτεί μαζί με τα οικιακά απορρίμματα αλλά πρέπει να παραδοθεί σε ένα κατάλληλο σημείο συλλογής ηλεκτρολογικού και ηλεκτρονικού υλικού προς ανακύκλωση. Με το να βεβαιωθείτε ότι το προϊόν πετάχτηκε σωστά, βοηθάτε στην πρόληψη πιθανών αρνητικών επιπτώσεων στο περιβάλλον και την υγεία. Η ανακύκλωση των υλικών θα βοηθήσει στην εξοικονόμηση φυσικών πόρων. Για περισσότερες πληροφορίες σχετικά με την ανακύκλωση αυτού του προϊόντος, παρακαλούμε επικοινωνήστε με τις υπηρεσίες καθαριότητας του δήμου σας ή το κατάστημα όπου αγοράσατε το προϊόν.



Εναλλακτική διαχείριση φορητών ηλεκτρικών στηλών και συσσωρευτών (Ισχύει στην Ευρωπαϊκή Ένωση και άλλες Ευρωπαϊκές χώρες με ξεχωριστά συστήματα συλλογής)

Το σύμβολο αυτό επάνω στη μπαταρία ή στη συσκευασία δείχνει ότι η μπαταρία που παράγεται με αυτό το προϊόν δεν πρέπει να αντιμετωπίζεται όπως τα οικιακά απορρίμματα. Σε ορισμένες μπαταρίες το σύμβολο αυτό μπορεί να χρησιμοποιηθεί σε συνδυασμό με ένα χημικό σύμβολο. Τα χημικά σύμβολα για τον υδράργυρο (Hg) ή τον μολύβδο (Pb) προστίθενται αν η μπαταρία περιέχει περισσότερο από 0,0005% υδραργύρου ή 0,004% μολύβδου. Με το να βεβαιωθείτε ότι οι συγκεκριμένες μπαταρίες συλλέχτηκαν σωστά, βοηθάτε στην πρόληψη πιθανών αρνητικών επιπτώσεων στο περιβάλλον και την υγεία. Η ανακύκλωση των υλικών θα βοηθήσει στην εξοικονόμηση φυσικών πόρων. Στην περίπτωση προϊόντων που για λόγους ασφαλείας, επιδόσεων, η ακεραιότητας δεδομένων απαιτούν τη μόνιμη σύνδεση με μια ενσωματωμένη μπαταρία, αυτή η μπαταρία θα πρέπει να αντικαθίσταται μόνο από εξουσιοδοτημένο τεχνικό προσωπικό. Για να εξασφαλίσετε την σωστή μεταχείριση της μπαταρίας, παραδώστε το προϊόν στο τέλος της διάρκειας ζωής του στο κατάλληλο σημείο συλλογής ηλεκτρικού και ηλεκτρονικού εξοπλισμού για ανακύκλωση. Στην περίπτωση όλων των άλλων μπαταριών, παρακαλούμε δείτε το τμήμα που περιγράφει πώς να αφαιρέσετε με ασφάλεια τη μπαταρία από το προϊόν. Παραδώστε την μπαταρία στο κατάλληλο σημείο συλλογής των χρησιμοποιημένων μπαταριών για ανακύκλωση. Για περισσότερες πληροφορίες σχετικά με την ανακύκλωση αυτού του προϊόντος ή της μπαταρίας, παρακαλούμε επικοινωνήστε με τον αρμόδιο φορέα ανακύκλωσης ή το κατάστημα όπου αγοράσατε το προϊόν.

Ο κατασκευαστής αυτού του προϊόντος είναι η Sony corporation, 1-7-1 Konan Minato-ku Tόκιο, 108-0075 Ιαπωνία. Ο εξουσιοδοτημένος αντιπρόσωπος για το EMC και την ασφάλεια των προϊόντων είναι η Sony Deutschland GmbH, Hedelfinger Strasse 61, 70327 Στουτγκάρδη, Γερμανία. Για οποιαδήποτε θέμα υπηρεσίας ή εγγύησης, παρακαλώ ανατρέξτε στις διευθύνσεις που δίνονται στα χωριστά έγγραφα υπηρεσιών ή εγγύησης

Τηλεχειριστήριο και χειριστήρια/ενδείξεις τηλεόρασης

Τηλεχειριστήριο και χειριστήρια τηλεόρασης

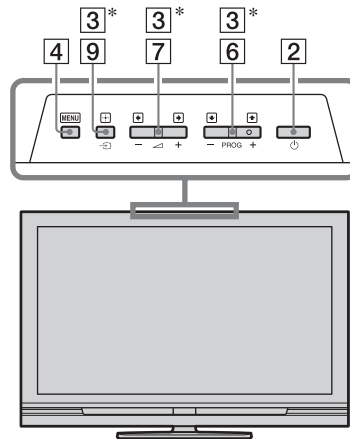
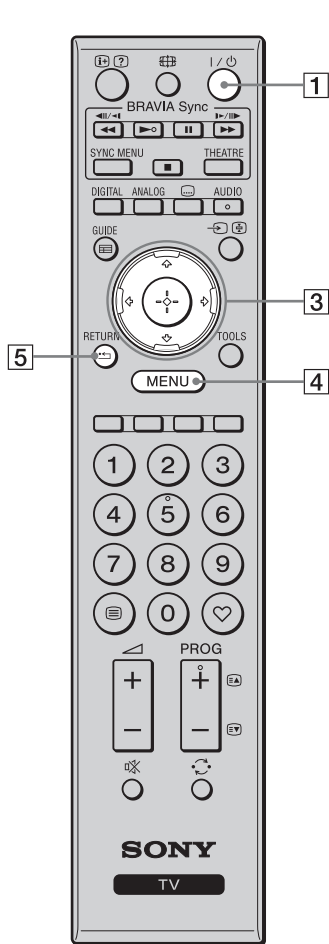



Τα κουμπιά στην τηλεόραση λειτουργούν όπως αυτά στο τηλεχειριστήριο.









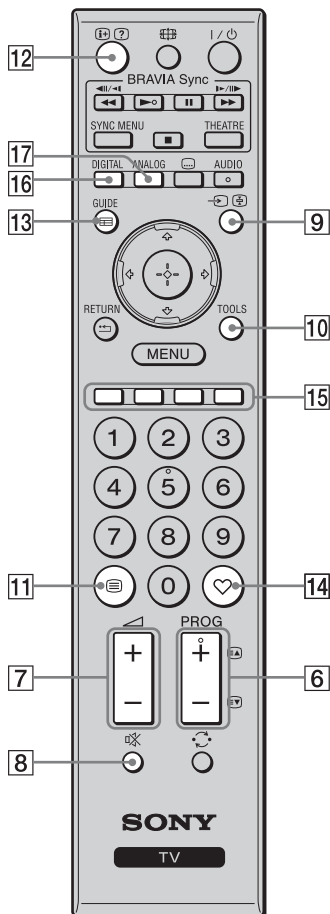



* Στο μενού τηλεόρασης, τα κουμπιά αυτά λειτουργούν ως $\uparrow/\downarrow/\leftarrow/\rightarrow/\oplus$



- Ο αριθμός **5** και τα πλήκτρα **▶**, **PROG +** και **AUDIO** έχουν κουκκίδα αφής. Χρησιμοποιήστε τις κουκκίδες αφής ως αναφορά όταν χειρίζεστε την τηλεόραση.

Κουμπί	Περιγραφή
1 I/O (Αναμονή τηλεόρασης)	Πιέστε για να ενεργοποιήσετε και να απενεργοποιήσετε την τηλεόραση από τη λειτουργία αναμονής.
2 O (Ισχύς)	Πιέστε για να ενεργοποιήσετε ή να απενεργοποιήσετε την τηλεόραση.  <ul style="list-style-type: none">• Για να αποσυνδέσετε την τηλεόραση εντελώς, απενεργοποιήστε την τηλεόραση και κατόπιν βγάλτε το καλώδιο τροφοδοσίας από την παροχή ρεύματος.
3 $\uparrow/\downarrow/\leftarrow/\rightarrow/\oplus$	Πιέστε $\uparrow/\downarrow/\leftarrow/\rightarrow$ για να μετακινήσετε τον δρομέα επί της οθόνης. Πιέστε \oplus για να επιλέξετε/επιβεβαιώσετε το επισημασμένο στοιχείο.
4 MENU	Πιέστε για να εμφανίσετε το μενού τηλεόρασης (σελίδα 30).
5 RETURN / 	Πιέστε για να επιστρέψετε στην προηγούμενη οθόνη του εμφανιζόμενου μενού.



6 PROG +/- 	Σε λειτουργία τηλεόρασης: Πιέστε για να επιλέξετε το επόμενο (+) ή προηγούμενο (-) κανάλι. Σε λειτουργία κειμένου: Πιέστε για να επιλέξετε την επόμενη () ή προηγούμενη () σελίδα.
7  +/- (Ένταση ήχου)	Πιέστε για να ρυθμίσετε την ένταση ήχου.
8  (Σίγαση)	Πιέστε για να σιγάσετε τον ήχο. Πιέστε ξανά για να επαναφέρετε τον ήχο.  <ul style="list-style-type: none"> • Σε λειτουργία αναμονής, εάν θέλετε να ενεργοποιήσετε την τηλεόραση χωρίς ήχο, πιέστε αυτό το κουμπί.
9   (Επιλογή καταχώρισης/ Παραμονή κειμένου)	Σε λειτουργία τηλεόρασης: Πιέστε για να εμφανίσετε τη λίστα με τις συσκευές που είναι συνδεδεμένες στην τηλεόραση (σελίδα 27). Σε λειτουργία κειμένου: Πιέστε για να παραμείνει η τρέχουσα σελίδα.
10 TOOLS	Πιέστε για να εμφανίσετε μια λίστα που περιέχει "PAP" (σελίδα 27), "PIP" (σελίδα 27), "Χειρισμός συσκευής" ή συντομεύσεις σε μερικά μενού ρυθμίσεων (σελίδα 31). Χρησιμοποιήστε το μενού "Χειρισμός συσκευής" για να θέσετε σε λειτουργία συσκευές που είναι συμβατές με έλεγχο για HDMI. Οι επιλογές στη λίστα διαφέρουν ανάλογα με την πηγή εισόδου.
11  (Κείμενο)	Πιέστε για να εμφανίσετε πληροφορίες κειμένου (σελίδα 20).
12   - (Κείμενο / Αποκάλυψη πληροφοριών)	Σε ψηφιακή λειτουργία: Εμφανίζει στοιχεία για το πρόγραμμα που προβάλλεται αυτήν τη στιγμή. Σε αναλογική λειτουργία: Εμφανίζει πληροφορίες όπως τον αριθμό του τρέχοντος καναλιού και τη μορφή οθόνης. Σε λειτουργία κειμένου (σελίδα 20): Αποκαλύπτει κρυφές πληροφορίες (π.χ. απαντήσεις σε κουίζ).
13 GUIDE /  (EPG)	Πιέστε για να εμφανίσετε τον Ψηφιακό Ηλεκτρονικό Οδηγό Προγραμμάτων (EPG) (σελίδα 22).
14  (Αγαπημένα)	Πιέστε για να εμφανίσετε τη λίστα ψηφιακών αγαπημένων που έχετε καθορίσει (σελίδα 24).
15 Έγχρωμα πλήκτρα	Όταν διατίθενται τα έγχρωμα κουμπιά, στην οθόνη εμφανίζεται ένας οδηγός λειτουργίας. Ακολουθήστε τον οδηγό λειτουργίας για να εκτελέσετε μια επιλεγμένη λειτουργία (σελίδα 20, 22, 24).
16 DIGITAL	Πιέστε για να εμφανίσετε το ψηφιακό κανάλι που προβλήθηκε τελευταίο.
17 ANALOG	Πιέστε για να εμφανίσετε το αναλογικό κανάλι που προβλήθηκε τελευταίο.

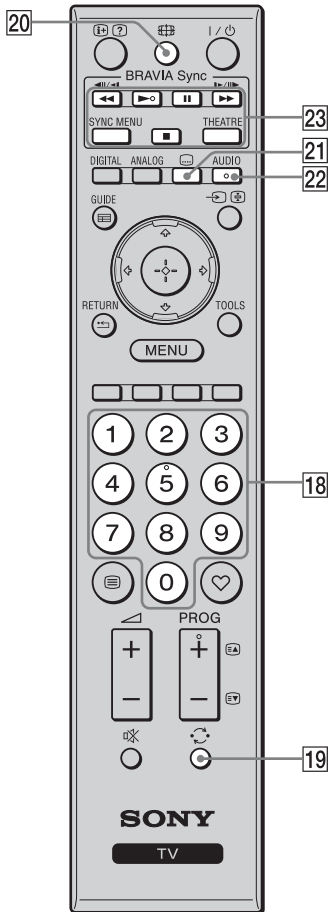

- | | |
|---------------------------------------|--|
| <p>18 Αριθμητικά πλήκτρα</p> | <p>Σε λειτουργία τηλεόρασης: Πιέστε για να επιλέξετε κανάλια. Για κανάλια με αριθμό από 10 και πάνω, πιέστε το δεύτερο και τρίτο ψηφίο διαδοχικά και γρήγορα.
Σε λειτουργία κειμένου: Πιέστε για να εισάγετε έναν αριθμό σελίδας.</p> |
| <p>19 (Προηγούμενο κανάλι)</p> | <p>Πιέστε για να επιστρέψετε στο κανάλι που προβλήθηκε τελευταίο (για περισσότερα από πέντε δευτερόλεπτα).</p> |
| <p>20 (Λειτουργία οθόνης)</p> | <p>Πιέστε για να αλλάξετε τη μορφή οθόνης (σελίδα 20).</p> |
| <p>21 (Ρύθμιση υπότιτλων)</p> | <p>Πιέστε για να εμφανίσετε το μενού "Ρύθμιση Υπότιτλων" (σελίδα 41) (σε ψηφιακή λειτουργία μόνο).</p> |
| <p>22 AUDIO</p> | <p>Σε αναλογική λειτουργία: Πιέστε για να αλλάξετε τη λειτουργία διπλού ήχου (σελίδα 33).
Σε ψηφιακή λειτουργία: Πιέστε για να εμφανίσετε το μενού "Γλώσσα Ήχου" (σελίδα 42).</p> |
| <p>23 BRAVIA Sync</p> | <p>◀◀/▶▶/ /▶▶/■: Μπορείτε να χειριστείτε τη συσκευή που είναι συμβατή με BRAVIA Sync και είναι συνδεδεμένη στην τηλεόραση.</p> <p>SYNC MENU: Εμφανίζει το μενού των συνδεδεμένων συσκευών HDMI. Όταν προβάλλετε άλλες οθόνες εισόδου ή τηλεοπτικά προγράμματα, εμφανίζεται το "Επιλ. Συσκευής HDMI" όταν πιέσετε το κουμπί.</p> <p>THEATRE: Μπορείτε να ενεργοποιήσετε ή να απενεργοποιήσετε τη Λειτουργία Θεάτρου. Όταν είναι ενεργοποιημένη η Λειτουργία Θεάτρου, ρυθμίζονται αυτόματα η βέλτιστη έξοδος ήχου (αν η τηλεόραση είναι συνδεδεμένη με ηχητικό σύστημα με τη χρήση καλωδίου HDMI) και ποιότητα εικόνας για περιεχόμενο που βασίζεται σε ταινίες.</p> <p>💡</p> <ul style="list-style-type: none"> • Εάν σβήσετε την τηλεόραση, απενεργοποιείται και η Λειτουργία Θεάτρου. <p>✍️</p> <ul style="list-style-type: none"> • Ο έλεγχος για HDMI (BRAVIA Sync) διατίθεται μόνο με συνδεδεμένες συσκευές Sony που έχουν το λογότυπο BRAVIA Sync ή που είναι συμβατές με έλεγχο για HDMI. |



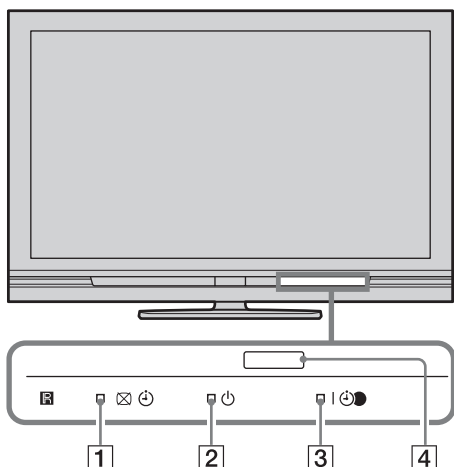

Ενδείξεις

KDL-52V4000/52V42xx/46V4000/
46V42xx/40V4000/40V42xx

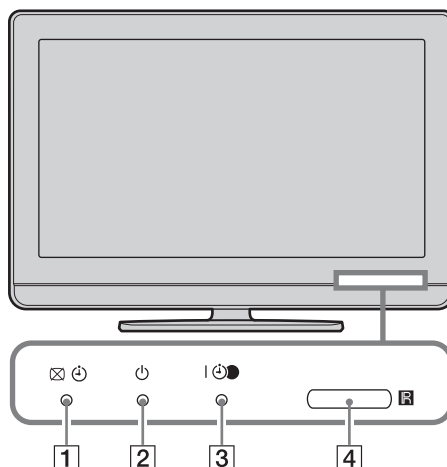

KDL-40S40xx/40U40xx/40L4000



Ένδειξη	Περιγραφή
1  — Σβηστή εικόνα / χρονοδιακόπτης	Ανάβει με πράσινο χρώμα όταν επιλέγετε "Σβήσιμο Εικόνας" (σελίδα 33). Ανάβει με πορτοκαλί χρώμα όταν ρυθμίζετε το χρονοδιακόπτη (σελίδα 34).
2  — αναμονή	Ανάβει με κόκκινο χρώμα όταν η τηλεόραση βρίσκεται σε λειτουργία αναμονής.
3  — Λειτουργία/ Χρονοδιακόπτης REC (εγγραφή)	Ανάβει με πράσινο χρώμα όταν είναι ενεργοποιημένη η τηλεόραση. Ανάβει με πορτοκαλί χρώμα όταν έχετε ρυθμίσει την εγγραφή με χρονοδιακόπτη (σελίδα 22). Ανάβει με κόκκινο χρώμα κατά την εγγραφή με χρονοδιακόπτη.
4  Αισθητήρας τηλεχειριστηρίου	Λαμβάνει σήματα υπέρυθρων από το τηλεχειριστήριο. Μην τοποθετείτε ο,τιδήποτε πάνω από τον αισθητήρα. Ο αισθητήρας μπορεί να μη λειτουργήσει σωστά.



- Βεβαιωθείτε ότι η τηλεόραση είναι εντελώς απενεργοποιημένη πριν βγάλετε το ηλεκτρικό καλώδιο από την κεντρική πρίζα. Αν βγάλετε το ηλεκτρικό καλώδιο από την κεντρική πρίζα ενώ η τηλεόραση είναι αναμμένη, μπορεί η ένδειξη να παραμείνει συνεχώς αναμμένη ή να προκληθεί δυσλειτουργία της τηλεόρασης.

Πληροφορίες για τον οδηγό λειτουργίας στην οθόνη τηλεόρασης

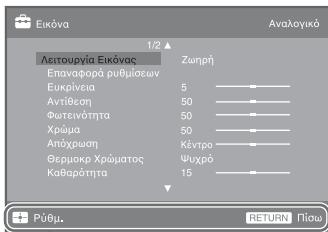

Οδηγός λειτουργίας



Παράδειγμα: Πιέστε ⊕ ή **RETURN** (βλ. [3] ή [5] στη σελίδα 14).

Ο οδηγός λειτουργίας παρέχει βοήθεια για τον τρόπο λειτουργίας της τηλεόρασης με τη χρήση του τηλεχειριστηρίου και εμφανίζεται στο κάτω μέρος της οθόνης. Χρησιμοποιήστε τα πλήκτρα στο τηλεχειριστήριο που απεικονίζονται στον οδηγό λειτουργίας.

Παρακολούθηση τηλεόρασης

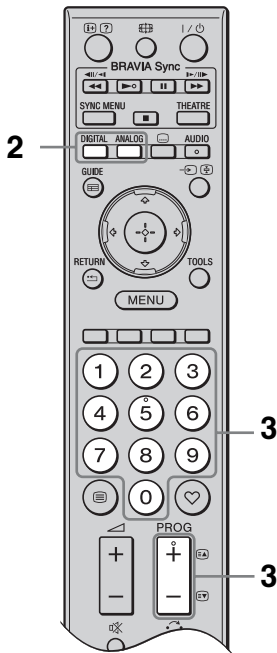
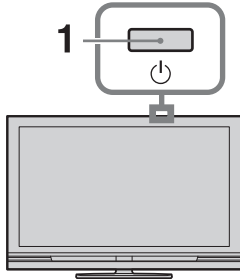
Παρακολούθηση τηλεόρασης



- 1 Πιέστε  στην τηλεόραση για να ενεργοποιήσετε την τηλεόραση. Όταν η τηλεόραση βρίσκεται σε λειτουργία αναμονής (η ένδειξη  (αναμονή) στην πρόσοψη της τηλεόρασης είναι κόκκινη), πιέστε  στο τηλεχειριστήριο για να ενεργοποιήσετε την τηλεόραση.

- 2 Πιέστε **DIGITAL** για να μεταβείτε στην ψηφιακή λειτουργία ή πιέστε **ANALOG** για να μεταβείτε στην αναλογική λειτουργία.

Τα κανάλια που διατίθενται διαφέρουν ανάλογα με τη λειτουργία.









- 3 Πιέστε τα αριθμητικά πλήκτρα ή το πλήκτρο **PROG +/-** για να επιλέξετε τηλεοπτικό κανάλι.

Για να επιλέξετε κανάλι με αριθμό 10 και πάνω χρησιμοποιώντας τα αριθμητικά πλήκτρα, εισάγετε το δεύτερο και το τρίτο ψηφίο διαδοχικά και γρήγορα.

Για να επιλέξετε ψηφιακό πρόγραμμα με τη χρήση του Ψηφιακού Ηλεκτρονικού Οδηγού Προγράμματος (EPG), βλ. σελίδα 22.

Σε ψηφιακή λειτουργία

Εμφανίζεται ένα μήνυμα με πληροφορίες για σύντομο χρονικό διάστημα. Τα ακόλουθα εικονίδια μπορεί να υποδεικνύονται στο μήνυμα.

- : Υπηρεσίες ραδιοφώνου
- : Κωδικοποιημένη/Συνδρομητική υπηρεσία
- : Διατίθενται πολλαπλές γλώσσες ήχου
- : Διατίθενται υπότιτλοι
- : Διατίθενται υπότιτλοι για βαρήκοους
- : Συνιστώμενη ελάχιστη ηλικία για το τρέχον πρόγραμμα (ηλικίες από 4 έως 18 ετών)
- : Κλείδωμα για Παιδιά
-  (σε κόκκινο): Εγγράφεται το τρέχον πρόγραμμα

Πρόσθετες λειτουργίες

Για	Κάντε τα εξής
Πρόσβαση στον πίνακα ευρετηρίου προγράμματος (σε αναλογική λειτουργία μόνο)	Πιέστε ⊕. Για να επιλέξετε αναλογικό κανάλι, πιέστε ♣/♠ και κατόπιν πιέστε ⊕.
Πρόσβαση στα Ψηφιακά Αγαπημένα (σε ψηφιακή λειτουργία μόνο)	Πιέστε ♡. Για λεπτομέρειες, δείτε σελίδα 24.

Για να αποκτήσετε πρόσβαση στο κείμενο

Πιέστε ⊞. Κάθε φορά που πιέζετε ⊞, η οθόνη αλλάζει κυκλικά ως εξής:
Κείμενο → Κείμενο και εικόνα τηλεόρασης → Καθόλου κείμενο (εξέρχεται από την υπηρεσία κειμένου)
Για να επιλέξετε μια σελίδα, πιέστε τα αριθμητικά πλήκτρα ή το πλήκτρο ⊞/⊟.
Για να σταματήσετε σε μια σελίδα, πιέστε ⊞.
Για να αποκαλύψετε κρυφές πληροφορίες, πιέστε ⊚.



• Όταν εμφανίζονται τέσσερα έγχρωμα αντικείμενα στο κάτω μέρος της σελίδας κειμένου, μπορείτε να αποκτήσετε πρόσβαση στις σελίδες γρήγορα και εύκολα (Fast Text). Πιέστε το αντίστοιχο χρωματιστό πλήκτρο για να αποκτήσετε πρόσβαση στη σελίδα.

Για να αλλάξετε τη μορφή οθόνης χειροκίνητα

Πιέστε ⊞ επανειλημμένα για να επιλέξετε την επιθυμητή μορφή οθόνης.

Smart*

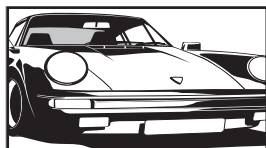

Εμφανίζει συμβατικές εκπομπές με αναλογία διαστάσεων 4:3 με απομίμηση εφέ ευρείας οθόνης. Η εικόνα 4:3 έχει επεκταθεί ώστε να γεμίζει την οθόνη.

4:3

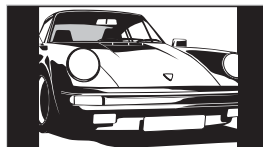

Εμφανίζει συμβατικές εκπομπές με διαστάσεις 4:3 (π.χ. τηλεόραση που δεν διαθέτει ευρεία οθόνη) στις σωστές αναλογίες.

Ευρεία

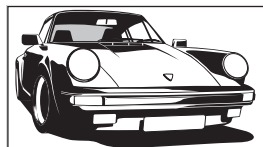

Εμφανίζει εκπομπές με ευρείες διαστάσεις (16:9) στις σωστές αναλογίες.

Ζουμ*

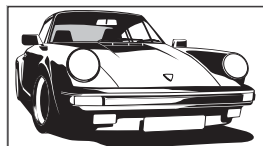

Εμφανίζει εκπομπές με διαστάσεις σινεμασκόπ (μορφή letter box) στις σωστές αναλογίες.

14:9*

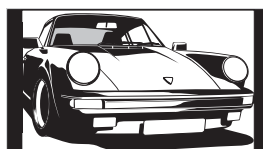

Εμφανίζει εκπομπές με διαστάσεις 14:9 στις σωστές αναλογίες. Ως αποτέλεσμα, εμφανίζονται περιοχές με μαύρο περιθώριο στην οθόνη.

* Τμήματα του πάνω και κάτω μέρους της εικόνας μπορεί να αποκοπούν. Μπορείτε να ρυθμίσετε την κάθετη θέση της εικόνας. Πιέστε ♣/♠ για να μετακινήσετε την εικόνα επάνω ή κάτω (π.χ. για να διαβάσετε τους υπότιτλους).



- Όταν επιλέγετε "Smart", μερικοί χαρακτήρες ή/και γράμματα στο άνω και το κάτω μέρος της εικόνας μπορεί να μην είναι ορατοί. Σε μια τέτοια περίπτωση, ρυθμίστε το "Κατακόρ Μέγεθος" στο μενού "Ρυθμίσεις οθόνης" (σελίδα 35).
- Δεν μπορείτε να επιλέξετε "4:3" ή "14:9" για εικόνες πηγής σήματος HD.



- Όταν το "Αυτόματο Φορμά" (σελίδα 35) είναι ρυθμισμένο στο "Ναι", η τηλεόραση επιλέγει αυτόματα την καλύτερη λειτουργία για να προσαρμοστεί στην εκπομπή.
- Εάν οι εικόνες πηγής 720p, 1080i ή 1080p εμφανίζονται με μαύρο περιθώριο στα άκρα της οθόνης, επιλέξτε "Smart" ή "Ζουμ" για να ρυθμίσετε τις εικόνες.

Χρήση του Ψηφιακού Ηλεκτρονικού Οδηγού Προγράμματος (EPG) DVBS*

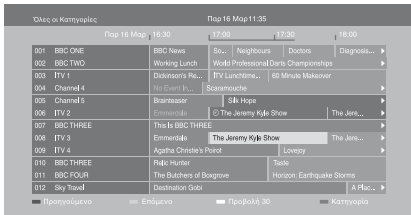



Ψηφιακός Ηλεκτρονικός Οδηγός Προγράμματος (EPG)

1 Σε ψηφιακή λειτουργία, πιέστε **GUIDE**.

2 Εκτελέστε την επιθυμητή λειτουργία όπως απεικονίζεται στον ακόλουθο πίνακα ή εμφανίζεται στην οθόνη.

* Η λειτουργία αυτή μπορεί να μη διατίθεται σε ορισμένες χώρες/περιοχές.

Για	Κάντε τα εξής
Προβολή προγράμματος	Πιέστε $\Delta/\nabla/\leftarrow/\rightarrow$ για να επιλέξετε ένα πρόγραμμα και κατόπιν πιέστε \oplus .
Απενεργοποίηση EPG	Πιέστε GUIDE .
Ταξινόμηση των πληροφοριών προγράμματος ανά κατηγορία – Λίστα Κατηγορία	<p>1 Πιέστε το μπλε πλήκτρο.</p> <p>2 Πιέστε $\Delta/\nabla/\leftarrow/\rightarrow$ για να επιλέξετε κατηγορία και κατόπιν πιέστε \oplus.</p> <p>Οι διαθέσιμες κατηγορίες περιλαμβάνουν: "Όλες οι Κατηγορίες": Περιέχει όλα τα διαθέσιμα κανάλια. Όνομα κατηγορίας (π.χ. "Ειδήσεις"): Περιέχει όλα τα κανάλια που αντιστοιχούν στην επιλεγμένη κατηγορία.</p>
Ρύθμιση ενός προγράμματος που πρόκειται να εγγραφεί – Εγγραφή με Χρονοδιακόπτη	<p>1 Πιέστε $\Delta/\nabla/\leftarrow/\rightarrow$ για να επιλέξετε το πρόγραμμα που θέλετε να εγγράψετε και κατόπιν πιέστε Ⓜ.</p> <p>2 Πιέστε Δ/∇ για να επιλέξετε "Εγγραφή με Χρονοδιακόπτη".</p> <p>3 Πιέστε \oplus για να ρυθμίσετε τους χρονοδιακόπτες στην τηλεόραση και τη συσκευή εγγραφής.</p> <p>Εμφανίζεται ένα σύμβολο \ominus (με κόκκινο χρώμα) δίπλα από τις πληροφορίες του προγράμματος. Ανάβει η ένδειξη Ⓜ με πορτοκαλί χρώμα στην πρόσοψη της τηλεόρασης.</p> <p></p> <p>• Μπορείτε να εκτελέσετε την παραπάνω διαδικασία ακόμη και εάν έχει ήδη αρχίσει το πρόγραμμα που θέλετε να εγγράψετε.</p>
Ρύθμιση προγράμματος ώστε να εμφανιστεί αυτόματα στην οθόνη όταν αρχίσει – Υπενθύμιση	<p>1 Πιέστε $\Delta/\nabla/\leftarrow/\rightarrow$ για να επιλέξετε το μελλοντικό πρόγραμμα που θέλετε να εμφανίσετε και κατόπιν πιέστε Ⓜ.</p> <p>2 Πιέστε Δ/∇ για να επιλέξετε "Υπενθύμιση" και κατόπιν πιέστε \oplus.</p> <p>Εμφανίζεται ένα σύμβολο \ominus δίπλα από τις πληροφορίες του προγράμματος. Ανάβει η ένδειξη Ⓜ με πορτοκαλί χρώμα στην πρόσοψη της τηλεόρασης.</p> <p></p> <p>• Εάν θέσετε την τηλεόραση σε λειτουργία αναμονής, η τηλεόραση θα ενεργοποιηθεί αυτόματα λίγο πριν αρχίσει το πρόγραμμα.</p>

Για	Κάντε τα εξής
Ρύθμιση της ώρας και ημερομηνίας του προγράμματος που θέλετε να εγγραψετε – Χειροκίνητη Εγγ. με Χρον/πτη	<ol style="list-style-type: none"> 1 Πιέστε Ⓜ. 2 Πιέστε ↔ για να επιλέξετε "Χειροκίνητη Εγγ. με Χρον/πτη" και κατόπιν πιέστε ⊕. 3 Πιέστε ↔ για να επιλέξετε την ημερομηνία και κατόπιν πιέστε ↔. 4 Ρυθμίστε την ώρα έναρξης και διακοπής με τον ίδιο τρόπο που περιγράφεται στο βήμα 3. 5 Πιέστε ↔ για να επιλέξετε το πρόγραμμα και κατόπιν πιέστε ⊕. 6 Πιέστε ⊕ για να ρυθμίσετε τους χρονοδιακόπτες στην τηλεόραση και τη συσκευή εγγραφής. Ανάβει η ένδειξη Ⓜ με πορτοκαλί χρώμα στην πρόσοψη της τηλεόρασης.
Ακύρωση εγγραφής/υπενθύμησης – Λίστα Χρονοδιακοπών	<ol style="list-style-type: none"> 1 Πιέστε Ⓜ. 2 Πιέστε ↔ για να επιλέξετε "Λίστα Χρονοδιακοπών" και κατόπιν πιέστε ⊕. 3 Πιέστε ↔ για να επιλέξετε το πρόγραμμα που θέλετε να ακυρώσετε και κατόπιν πιέστε ⊕. 4 Πιέστε ↔ για να επιλέξετε "Ακύρωση Χρονοδιακόπτη" και κατόπιν πιέστε ⊕. Εμφανίζεται μια οθόνη για να επιβεβαιώσετε ότι θέλετε να ακυρώσετε το πρόγραμμα. 5 Πιέστε ↔ για να επιλέξετε "Ναι" και κατόπιν πιέστε ⊕.



- Μπορείτε να ρυθμίσετε τις εγγραφές του χρονοδιακόπτη της συσκευής εγγραφής από την τηλεόραση μόνο όταν η συνδεδεμένη συσκευή εγγραφής είναι συμβατή με Smartlink. Ωστόσο, ανάλογα με τον τύπο της συνδεδεμένης συσκευής εγγραφής, η ρύθμιση αυτή μπορεί να μη διατίθεται παρότι η συσκευή εγγραφής είναι συμβατή με SmartLink. Για λεπτομέρειες, ανατρέξτε στο εγχειρίδιο οδηγιών που συνοδεύει τη συσκευή εγγραφής που διαθέτετε.
- Μόλις αρχίσει μια εγγραφή, μπορείτε να θέσετε την τηλεόραση σε λειτουργία αναμονής, αλλά μην απενεργοποιήσετε εντελώς την τηλεόραση επειδή θα ακυρωθεί η εγγραφή.
- Εάν έχει ρυθμιστεί περιορισμός ηλικίας σε προγράμματα, στην οθόνη εμφανίζεται ένα μήνυμα που θα σας ζητήσει τον κωδικό PIN. Για λεπτομέρειες, βλ. "Κλείδωμα για Παιδιά" στη σελίδα 42.

Χρήση της λίστας Ψηφιακά Αγαπημένα DV3*

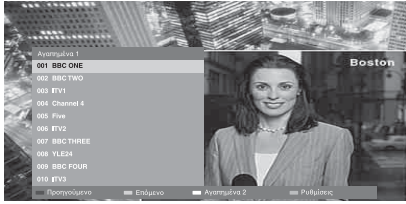

Λίστα Ψηφιακά Αγαπημένα

Μπορείτε να καθορίσετε έως τέσσερις από τις λίστες αγαπημένων καναλιών σας.

- 1 Σε ψηφιακή λειτουργία, πιέστε ♥.
- 2 Εκτελέστε την επιθυμητή λειτουργία όπως απεικονίζεται στον ακόλουθο πίνακα ή εμφανίζεται στην οθόνη.

* Η λειτουργία αυτή μπορεί να μη διατίθεται σε ορισμένες χώρες/περιοχές.

Για	Κάντε τα εξής
Δημιουργία λίστας Αγαπημένα για πρώτη φορά	<ol style="list-style-type: none">1 Πιέστε ⊕ για να επιλέξετε "Ναι".2 Πιέστε το κίτρινο πλήκτρο για να επιλέξετε τη λίστα Αγαπημένα.3 Πιέστε ⏪/⏩ για να επιλέξετε το κανάλι που θέλετε να προσθέσετε και κατόπιν πιέστε ⊕. Εμφανίζεται ένα σύμβολο ♥ δίπλα από τα κανάλια που έχετε αποθηκεύσει στη λίστα Αγαπημένα.
Παρακολούθηση καναλιού	<ol style="list-style-type: none">1 Πιέστε το κίτρινο πλήκτρο για να επιλέξετε λίστα Αγαπημένα.2 Πιέστε ⏪/⏩ για να επιλέξετε κανάλι και κατόπιν πιέστε ⊕.
Προσθήκη ή αφαίρεση καναλιών στη λίστα Αγαπημένα	<ol style="list-style-type: none">1 Πιέστε το μπλε πλήκτρο.2 Πιέστε το κίτρινο πλήκτρο για να επιλέξετε τη λίστα Αγαπημένα για επεξεργασία.3 Πιέστε ⏪/⏩ για να επιλέξετε το κανάλι που θα προστεθεί ή θα αφαιρεθεί και κατόπιν πιέστε ⊕.
Αφαιρέστε όλα τα κανάλια από τη λίστα Αγαπημένα	<ol style="list-style-type: none">1 Πιέστε το μπλε πλήκτρο.2 Πιέστε το κίτρινο πλήκτρο για να επιλέξετε τη λίστα Αγαπημένα για επεξεργασία.3 Πιέστε το μπλε πλήκτρο.4 Πιέστε ⏪/⏩ για να επιλέξετε "Ναι" και κατόπιν πιέστε ⊕.

Χρήση προαιρετικών συσκευών

Σύνδεση προαιρετικών συσκευών

Μπορείτε να συνδέσετε μια μεγάλη ποικιλία προαιρετικών συσκευών στην τηλεόρασή σας.

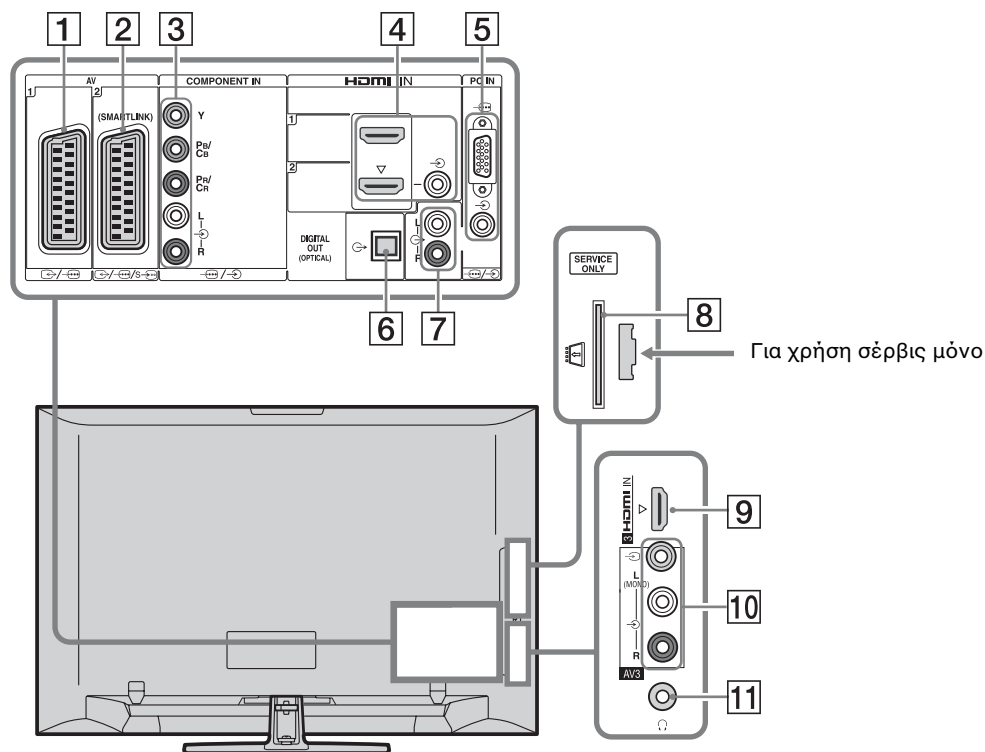

Σύνδεση σε	Σύμβολο εισόδου στην οθόνη	Περιγραφή
1 AV1	AV1	Όταν συνδέετε έναν αποκωδικοποιητή, η έξοδος του συντονιστή τηλεόρασης αποτελείται από κωδικοποιημένα σήματα προς τον αποκωδικοποιητή και ο αποκωδικοποιητής αποκωδικοποιεί τα σήματα πριν τα στείλει στην έξοδο.
2 AV2	AV2	Το SmartLink παρέχει απευθείας σύνδεση μεταξύ της τηλεόρασης και μιας συσκευής εγγραφής (π.χ. συσκευή εγγραφής DVD).
3 COMPONENT IN	Component	Οι υποδοχές βίντεο component υποστηρίζουν τις ακόλουθες εισόδους βίντεο μόνο: 480i, 480p, 576i, 576p, 720p, 1080i και 1080p.

Σύνδεση σε	Σύμβολο εισόδου στην οθόνη	Περιγραφή
4 HDMI IN 1 ή 2	HDMI 1 ή HDMI 2	Ψηφιακά σήματα βίντεο και ήχου αποτελούν είσοδο από τον συνδεδεμένο εξοπλισμό. Επιπλέον, όταν συνδέετε τη συσκευή που είναι συμβατή με έλεγχο για HDMI, υποστηρίζεται η επικοινωνία με τη συνδεδεμένη συσκευή. Ανατρέξτε στη σελίδα 37 για να ρυθμίσετε αυτήν την επικοινωνία. Εάν η συσκευή διαθέτει υποδοχή DVI, συνδέστε την υποδοχή DVI στην υποδοχή HDMI IN 2 μέσω διασύνδεσης προσαρμογέα DVI - HDMI (δεν παρέχεται) και συνδέστε τις υποδοχές εξερχόμενου ήχου της συσκευής στον ήχο στις υποδοχές HDMI IN 2.
9 HDMI IN 3 (εκτός από το KDL-40L4000)	HDMI 3	 <ul style="list-style-type: none"> • Οι υποδοχές HDMI υποστηρίζουν τα ακόλουθα εισερχόμενα σήματα βίντεο μόνο: 480i, 480p, 576i, 576p, 720p, 1080i, 1080p και 1080/24p. Για εισόδους βίντεο PC, βλ. σελίδα 45. • Βεβαιωθείτε ότι χρησιμοποιείτε μόνο εγκεκριμένο καλώδιο HDMI που φέρει το λογότυπο HDMI. Συνιστάται να χρησιμοποιήσετε καλώδιο HDMI της Sony (τύπος υψηλής ταχύτητας). • Όταν συνδέετε ηχητικό σύστημα συμβατό με έλεγχο για HDMI, βεβαιωθείτε να το συνδέσετε επίσης στην υποδοχή DIGITAL AUDIO (PCM) OUT (OPTICAL).
5 / PC IN	PC	Συνιστάται να χρησιμοποιήσετε καλώδιο PC με φερόιτες, όπως το "Συνδετήρας, D-sub 15" (αναφ. 1-793-504-11, διατίθεται από το Κέντρο Εξυπηρέτησης της Sony), ή ισοδύναμο.
6 DIGITAL AUDIO (PCM) OUT (OPTICAL) (εκτός από το KDL-40S40xx/40U40xx/40L4000)		Χρησιμοποιήστε το οπτικό καλώδιο ήχου.
7		Μπορείτε να ακούτε τον ήχο από την τηλεόραση στη συνδεδεμένη συσκευή ήχου Hi-Fi.
8 CAM (Υπομονάδα για πρόσβαση υπό συνθήκες)		Παρέχει πρόσβαση σε υπηρεσίες τηλεόρασης με χρέωση. Για λεπτομέρειες, ανατρέξτε στο εγχειρίδιο οδηγιών που συνοδεύει την CAM που διαθέτετε. Για να χρησιμοποιήσετε την CAM, αφαιρέστε την "ψεύτικη" κάρτα από την σχισμή CAM και κατόπιν απενεργοποιήστε την τηλεόραση και εισάγετε την κάρτα CAM στη σχισμή. Όταν δεν χρησιμοποιείτε την CAM, συνιστούμε να διατηρείτε την "ψεύτικη" κάρτα στη σχισμή CAM. <ul style="list-style-type: none"> • Το CAM δεν υποστηρίζεται σε ορισμένες χώρες/περιοχές. Ρωτήστε τον εξουσιοδοτημένο αντιπρόσωπό σας.
10 AV3, και AV3	AV3	Όταν συνδέετε μονοφωνικό εξοπλισμό, συνδέστε τον στην υποδοχή AV3 L.
11 Ακουστικά		Μπορείτε να ακούτε τον ήχο από την τηλεόραση στα ακουστικά.

Προβολή εικόνας από συνδεδεμένες συσκευές

Ενεργοποιήστε τη συνδεδεμένη συσκευή και κατόπιν εκτελέστε μία από τις εξής λειτουργίες.

Για συσκευές συνδεδεμένες στις υποδοχές scart με χρήση καλωδίου πλήρως συνδεδεμένο σε βύσμα scart 21 ακίδων



Αρχίστε την αναπαραγωγή στη συνδεδεμένη συσκευή.

Εμφανίζεται στην οθόνη η εικόνα από τη συνδεδεμένη συσκευή.

Για μια αυτόματα συντονισμένη συσκευή εγγραφής

Σε αναλογική λειτουργία, πιέστε **PROG +/-**, ή τα αριθμητικά πλήκτρα, για να επιλέξετε κανάλι βίντεο.

Για άλλη συνδεδεμένη συσκευή

Πιέστε  για να εμφανίσετε μια λίστα με τις συνδεδεμένες συσκευές. Πιέστε  για να επιλέξετε την επιθυμητή πηγή εισόδου και κατόπιν πιέστε .

Το επισημασμένο στοιχείο επιλέγεται αυτόματα εάν δεν εκτελέσετε καμία λειτουργία για δύο δευτερόλεπτα αφού πιέσετε το .

Εάν έχετε ρυθμίσει μια πηγή εισόδου στο "Παράλειψη" στο μενού "Προοϋθ Πηγών Εισόδ" (σελίδα 36), αυτή η πηγή εισόδου δεν εμφανίζεται στη λίστα.



• Για να επιστρέψετε στην κανονική λειτουργία τηλεόρασης, πιέστε **DIGITAL** ή **ANALOG**.

Για να προβάλλετε δύο εικόνες ταυτόχρονα

– PAP (Εικόνα και εικόνα)

Μπορείτε να προβάλλετε ταυτόχρονα δύο εικόνες (εξωτερική είσοδος και τηλεοπτικό πρόγραμμα) στην οθόνη. Συνδέστε την προαιρετική συσκευή (σελίδα 25) και βεβαιωθείτε ότι οι εικόνες από τη συσκευή εμφανίζονται στην οθόνη (σελίδα 27).



• Αυτή η λειτουργία δεν διατίθεται για πηγή εισόδου από ηλεκτρονικό υπολογιστή.

- Δεν μπορείτε να αλλάξετε το μέγεθος των εικόνων.
- Δεν θα εμφανιστεί το αναλογικό σήμα βίντεο στην εικόνα του τηλεοπτικού προγράμματος ενόσω προβάλλεται το σήμα από την εξωτερική πηγή που εφαρμόζεται σε AV1, AV2 ή AV3. Ωστόσο, μπορείτε να ακούσετε τον ήχο του αναλογικού βίντεο.

1 Πιέστε **TOOLS**.

2 Πιέστε για να επιλέξετε "PAP" και κατόπιν πιέστε .

Η εικόνα από τον συνδεδεμένο εξοπλισμό εμφανίζεται αριστερά και το πρόγραμμα τηλεόρασης εμφανίζεται δεξιά.

3 Πιέστε τα αριθμητικά πλήκτρα ή το πλήκτρο **PROG +/-** για να επιλέξετε τηλεοπτικό κανάλι.

Για να επιστρέψετε σε λειτουργία μόνης εικόνας

Πιέστε  ή **RETURN**.



- Η εικόνα με πράσινο πλαίσιο διαθέτει ήχο. Μπορείτε να μεταβείτε στην εικόνα με ήχο εάν πιέσετε .

Για να προβάλλετε δύο εικόνες ταυτόχρονα – PIP (Εικόνα σε εικόνα)

Μπορείτε να προβάλλετε ταυτόχρονα δύο εικόνες (είσοδος PC και τηλεοπτικό πρόγραμμα) στην οθόνη. Συνδέστε ένα PC (σελίδα 25) και βεβαιωθείτε ότι εμφανίζονται στην οθόνη εικόνες από το PC.



- Το "Διαχείρ. Ενέργειας" δεν διατίθεται στη λειτουργία PIP (σελίδα 36).

1 Πιέστε **TOOLS**.

2 Πιέστε για να επιλέξετε "PIP" και κατόπιν πιέστε .

Η εικόνα από το συνδεδεμένο PC εμφανίζεται σε πλήρες μέγεθος και το τηλεοπτικό πρόγραμμα εμφανίζεται στη μικρή οθόνη.

Μπορείτε να χρησιμοποιήσετε τα  για να αλλάξετε τη θέση της οθόνης του τηλεοπτικού προγράμματος.

- 3** Πιέστε τα αριθμητικά πλήκτρα ή το πλήκτρο **PROG +/-** για να επιλέξετε τηλεοπτικό κανάλι.

Για να επιστρέψετε σε λειτουργία μονής εικόνας
Πιέστε **RETURN**.



- Μπορείτε να αλλάξετε την εικόνα με ήχο εάν επιλέξετε το "Αλλαγή ήχου" από το μενού Tools.

Χρήση BRAVIA Sync (Έλεγχος για HDMI)

Ο έλεγχος για λειτουργία HDMI επιτρέπει στην τηλεόραση να επικοινωνεί με τη συνδεδεμένη συσκευή που είναι συμβατή με αυτήν τη λειτουργία, με τη χρήση του HDMI CEC (Consumer Electronics Control).

Για παράδειγμα, εάν συνδέσετε συσκευή Sony που είναι συμβατή με έλεγχο για HDMI (με καλώδια HDMI), μπορείτε να την ελέγχετε μαζί.

Βεβαιωθείτε να συνδέσετε τη συσκευή σωστά και να κάνετε τις απαραίτητες ρυθμίσεις.

Έλεγχος για HDMI

- Απενεργοποιεί αυτόματα τη συνδεδεμένη συσκευή όταν θέτετε την τηλεόραση σε λειτουργία αναμονής με τη χρήση του τηλεχειριστηρίου.
- Ανάβει αυτόματα την τηλεόραση και αλλάζει την είσοδο στη συνδεδεμένη συσκευή όταν η συσκευή αρχίζει την αναπαραγωγή.
- Αν ενεργοποιήσετε ένα συνδεδεμένο ηχητικό σύστημα ενώ είναι αναμμένη η τηλεόραση, η έξοδος ήχου μεταβαίνει από το ηχείο της τηλεόρασης στο ηχητικό σύστημα.
- Ρυθμίζει την ένταση ήχου (\triangleleft +/-) και σιγάξει τον ήχο (⊗) ενός συνδεδεμένου ηχητικού συστήματος.
- Μπορείτε να χειριστείτε τη συνδεδεμένη συσκευή Sony που εμφανίζει το λογότυπο BRAVIA Sync από το τηλεχειριστήριο της τηλεόρασης εάν πιέσετε:
 - \blacktriangleright / \blacksquare / \parallel / \blacktriangleleft / \blacktriangleright για να χειριστείτε απευθείας τη συνδεδεμένη συσκευή.
 - **SYNC MENU** για να εμφανίσετε το μενού των συνδεδεμένων συσκευών HDMI στην οθόνη. Αφού εμφανίσετε το μενού, μπορείτε να χειριστείτε την οθόνη μενού με τη χρήση των $\oplus/\ominus/\triangleleft/\triangleright$ και \oplus .
 - **TOOLS** για να εμφανιστεί το "Χειρισμός συσκευής" και κατόπιν κάντε τις επιλογές από τα "Μενού", "Επιλογές" και "Λίστα περιεχομένων" για να χειριστείτε τη συσκευή.
 - Ανατρέξτε στο εγχειρίδιο οδηγιών της συσκευής για διαθέσιμο έλεγχο.

Για να συνδέσετε συσκευή που είναι συμβατή με έλεγχο για HDMI

Συνδέστε τη συμβατή συσκευή και την τηλεόραση με καλώδιο HDMI. Όταν συνδέετε ηχητικό σύστημα, βεβαιωθείτε να συνδέσετε επίσης την υποδοχή DIGITAL AUDIO (PCM) OUT (OPTICAL) της τηλεόρασης και το ηχητικό σύστημα με τη χρήση οπτικού καλωδίου ήχου (εκτός από KDL-40S40xx/40U40xx/40L4000). Για λεπτομέρειες, δείτε σελίδα 25.

Για να κάνετε τις ρυθμίσεις ελέγχου για HDMI

Οι ρυθμίσεις ελέγχου για HDMI πρέπει να γίνουν στην τηλεόραση και τη συνδεδεμένη συσκευή. Βλ. "Ρυθμίσεις HDMI" στη σελίδα 37 για τις ρυθμίσεις της τηλεόρασης. Για ρυθμίσεις σχετικά με τη συνδεδεμένη συσκευή, ανατρέξτε στις οδηγίες λειτουργίας για αυτή τη συσκευή.

Χρήση των λειτουργιών μενού

Πλοήγηση στα μενού

Οι λειτουργίες μενού σας επιτρέπουν να απολαμβάνετε διάφορα εύχρηστα χαρακτηριστικά που διατίθενται σε αυτήν την τηλεόραση. Μπορείτε εύκολα να επιλέξετε κανάλια ή πηγές εισόδου και να αλλάξετε τις ρυθμίσεις για την τηλεόρασή σας.

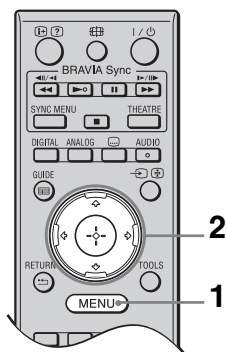

- 1 Πιέστε **MENU**.
- 2 Πιέστε \uparrow/\downarrow για να κάνετε μια επιλογή και κατόπιν πιέστε \oplus .

Για έξοδο από το μενού, πιέστε **MENU**.

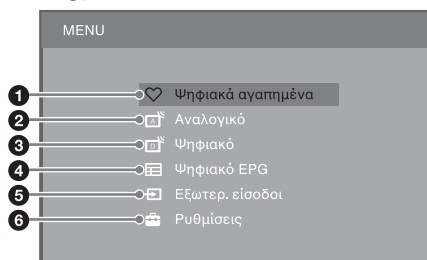

- 1 **Ψηφιακά αγαπημένα***
Εμφανίζει τη λίστα Αγαπημένα (σελίδα 24).
- 2 **Αναλογικό**
Επιστρέφει στο αναλογικό κανάλι που προβλήθηκε τελευταία.
- 3 **Ψηφιακό***
Επιστρέφει στο ψηφιακό κανάλι που προβλήθηκε τελευταία.
- 4 **Ψηφιακό EPG***
Εμφανίζει τον Ψηφιακό Ηλεκτρονικό Οδηγό Προγραμμάτων (EPG) (σελίδα 22).

5 Εξωτερ. εισοδοί

Εμφανίζει μια λίστα με τις συσκευές που είναι συνδεδεμένες στην τηλεόραση.

- Για να προβάλλετε εικόνες από εξωτερική είσοδο, επιλέξτε την πηγή εισόδου και κατόπιν πιέστε \oplus .
- Για να επιλέξετε τη συσκευή που είναι συμβατή με έλεγχο για HDMI, επιλέξτε "Επιλ. Συσκευής HDMI".

6 Ρυθμίσεις

Εμφανίζει το μενού "Ρυθμίσεις" από το οποίο εκτελούνται οι περισσότερες προηγμένες ρυθμίσεις και αλλαγές.

- 1 Πιέστε \uparrow/\downarrow για να επιλέξετε στοιχείο μενού και κατόπιν πιέστε \oplus .
- 2 Πιέστε $\uparrow/\downarrow/\leftarrow/\rightarrow$ για να κάνετε μια επιλογή ή μια ρύθμιση και κατόπιν πιέστε \oplus .

Για λεπτομέρειες σχετικά με τις ρυθμίσεις, βλ. σελίδες 31 έως 43.





- Οι επιλογές που μπορείτε να ρυθμίσετε ποικίλουν ανάλογα με την περίπτωση. Οι επιλογές που δεν διατίθενται είναι γκριζες ή δεν εμφανίζονται.

* Η λειτουργία αυτή μπορεί να μη διατίθεται σε ορισμένες χώρες/περιοχές.

Μενού Ρυθμίσεις τηλεόρασης

Εικόνα

Λειτουργία Εικόνας	Ρυθμίζει μια λειτουργία εικόνας όταν εμφανίζεται είσοδος διαφορετική από PC. Οι επιλογές για "Λειτουργία Εικόνας" ενδεχομένως να διαφέρουν ανάλογα με τη ρύθμιση "Βίντεο/Φωτογραφία" (σελίδα 34). Όταν επιλέγετε "Κατάστημα" (ή "Κατάστημα") στο βήμα 5 της αρχικής ρύθμισης (σελίδα 9), η "Λειτουργία Εικόνας" είναι ρυθμισμένη στο "Ζωηρή" (ή "Κανονική").
Ζωηρή ("Κατάστημα", βλ. σελίδα 9)	Ενισχύει την αντίθεση και καθαρότητα εικόνας.
Κανονική ("Κατοικία", βλ. σελίδα 9)	Για κανονικές εικόνες. Συνιστάται για οικιακή ψυχαγωγία.
Σινεμά	Για προβολή περιεχομένου που βασίζεται σε ταινίες. Πιο κατάλληλη όταν προβάλλετε την τηλεόραση σε περιβάλλον που μοιάζει με θέατρο.
Φωτογραφία	Ρυθμίζει τη βέλτιστη ποιότητα εικόνας για φωτογραφίες.
Λειτουργία οθόνης	Ρυθμίζει τη λειτουργία οθόνης όταν εμφανίζεται είσοδος PC.
Video	Για εικόνες βίντεο.
Κείμενο	Για κείμενο, διαγράμματα ή πίνακες.
Επαναφορά ρυθμίσεων	Επαναφέρει όλες τις ρυθμίσεις "Εικόνα" στις εργοστασιακές τιμές εκτός από τις "Λειτουργία Εικόνας" και "Λειτουργία οθόνης".
Ευκρίνεια	Ρυθμίζει τη φωτεινότητα του πίσω φωτισμού.
Αντίθεση	Αυξάνει ή μειώνει την αντίθεση εικόνας.
Φωτεινότητα	Κάνει την εικόνα πιο φωτεινή ή πιο σκούρα.
Χρώμα	Αυξάνει ή μειώνει την ένταση χρώματος.
Απόχρωση	Αυξάνει ή μειώνει τους πράσινους και κόκκινους τόνους.  • Το "Απόχρωση" μπορεί να ρυθμιστεί μόνο για σήμα χρώματος NTSC (π.χ. βιντεοκασέτες Η.Π.Α.).
Θερμοκρ Χρώματος	Ρυθμίζει τη λευκότητα της εικόνας. Ψυχρό Δίνει στα λευκά χρώματα μια μπλε χροιά. Ουδέτερο Δίνει στα λευκά χρώματα μια ουδέτερη χροιά. Θερμό 1/ Θερμό 2 Δίνει στα λευκά χρώματα μια κόκκινη χροιά. Το "Θερμό 2" δίνει περισσότερο κόκκινη χροιά από ό,τι το "Θερμό 1".  • Τα "Θερμό 1" και "Θερμό 2" δεν διατίθενται όταν το "Λειτουργία Εικόνας" είναι ρυθμισμένο στο "Ζωηρή".
Καθαρότητα	Κάνει την εικόνα περισσότερο ή λιγότερο καθαρή.
Μείωση Θορύβου	Μειώνει το επίπεδο θορύβου των εικόνων (εικόνες με χιόνια) όταν το σήμα εκπομπής είναι ασθενές. Αυτόμ. Μειώνει αυτόματα το θόρυβο εικόνας (σε αναλογική λειτουργία τηλεόρασης μόνο). Μεγάλη/Μεσαία/ Μικρή Τροποποιεί την επίδραση της μείωσης θορύβου. Όχι Απενεργοποιεί το "Μείωση Θορύβου".
Μείωση θορύβ MPEG	Μειώνει το θόρυβο εικόνας σε βίντεο συμπιεσμένο σε MPEG.



Προηγμ Ρυθμίσεις	Σας επιτρέπει να κάνετε τις ρυθμίσεις "Εικόνα" με περισσότερη λεπτομέρεια. Οι ρυθμίσεις αυτές δεν διατίθενται όταν το "Λειτουργία Εικόνας" είναι ρυθμισμένο στο "Ζωηρή".
Προηγμ βελτ αντίθεσης	Ρυθμίζει αυτόματα τα "Ευκρίνεια" και "Αντίθεση" στις καταλληλότερες τιμές λαμβάνοντας υπόψη τη φωτεινότητα της οθόνης. Η ρύθμιση αυτή είναι ιδιαίτερα αποτελεσματική για σκηνές με σκοτεινές εικόνες και αυξάνει τη διάκριση αντίθεσης των σκηνών με σκοτεινότερες εικόνες.
Ζωντανό Χρώμα	Κάνει τα χρώματα πιο ζωντανά.

Ήχος

Εφέ Ήχου	Ρυθμίζει τη λειτουργία ήχου.
Δυναμικός	Ενισχύει τη διαύγεια και την παρουσία ήχου για να είναι πιο καταληπτός αλλά και για μουσικό ρεαλισμό με τη χρήση του "BBE High definition Sound System".
Κανονική	Ενισχύει τη διαύγεια, τη λεπτομέρεια και την παρουσία ήχου με τη χρήση του "BBE High definition Sound System".
Κρυστάλλινη φωνή	Κάνει τη φωνή να ακούγεται πιο καθαρή.
Dolby Virtual	Χρησιμοποιεί τα ηχεία της τηλεόρασης για να προσομοιώσει το εφέ περιβάλλοντα ήχου που παράγεται από πολυκάναλο σύστημα.
BBE ViVA	<p>Το BBE ViVA Sound παρέχει μουσικά ακριβή, φυσική τρισδιάστατη εικόνα με ήχο Hi-Fi. Η διαύγεια του ήχου βελτιώνεται με το BBE ενώ το πλάτος, βάθος και ύψος της εικόνας ήχου επεκτείνονται με την ιδιόκτητη διαδικασία τρισδιάστατου ήχου της BBE. Το BBE ViVA Sound είναι συμβατό με όλα τα τηλεοπτικά προγράμματα, περιλαμβανομένων των ειδήσεων, των μουσικών προγραμμάτων, των δραμάτων, των ταινιών, των αθλητικών και των ηλεκτρονικών παιχνιδιών.</p> <p></p> <ul style="list-style-type: none"> • Αν το "Αυτόματη Ένταση" είναι ρυθμισμένο σε "Ναι", το "Dolby Virtual" αλλάζει αυτόματα σε "Κανονική".
Επαναφορά ρυθμίσεων	Επαναφέρει όλες τις ρυθμίσεις "Ήχος" στις εργοστασιακές τιμές, εκτός από το "Διφ. Ήχος".
Πρίμα	Ρυθμίζει ήχους υψηλότερου τόνου.
Μπάσα	Ρυθμίζει ήχους χαμηλότερου τόνου.
Ισορροπία	Ενισχύει το αριστερό ή το δεξί ηχείο.
Αυτόματη Ένταση	Διατηρεί το επίπεδο ήχου σταθερό σε όλα τα προγράμματα και διαφημίσεις (π.χ. οι διαφημίσεις τείνουν να είναι πιο δυνατές από τα προγράμματα).



Αντιστάθμιση έντασης	Ρυθμίζει ένα ανεξάρτητο επίπεδο ήχου σε κάθε συσκευή που είναι συνδεδεμένη στην τηλεόραση.
Διφ. Ήχος	Ρυθμίζει τον ήχο από το ηχείο για μια στερεοφωνική ή διγλωσση εκπομπή.
Στέρεο/Μονοφωνικό	Για στερεοφωνικές εκπομπές.
A/B/Μονοφωνικό	Για διγλωσσες εκπομπές, επιλέξτε "A" για κανάλι ήχου 1, "B" για κανάλι ήχου 2 ή "Μονοφωνικό" για μονοφωνικό κανάλι, εάν διατίθεται.
	 <ul style="list-style-type: none"> • Εάν επιλέξετε άλλες συσκευές που είναι συνδεδεμένες στην τηλεόραση, θέστε το "Διφ. Ήχος" σε "Στέρεο", "A" ή "B". • Όταν συνδέετε εξωτερική συσκευή στην υποδοχή HDMI, το "Διφ. Ήχος" ρυθμίζεται αυτόματα σε "Στέρεο" (εκτός κατά τη χρήση των υποδοχών εισόδου ήχου).

























Λειτουργίες

Γρήγορη εκκίνηση	Η τηλεόραση ενεργοποιείται πιο γρήγορα από ό,τι συνήθως εντός δύο ωρών μετά από τη μετάβαση σε λειτουργία αναμονής. Ωστόσο, η κατανάλωση ενέργειας σε λειτουργία αναμονής είναι υψηλότερη από ό,τι συνήθως.
Εξοικ. Ενέργειας	Μειώνει την κατανάλωση ενέργειας της τηλεόρασης με τη ρύθμιση του πίσω φωτισμού. Όταν επιλέγετε "Σβήσιμο Εικόνας", η εικόνα σβήνει και η ένδειξη  (Σβήσιμο Εικόνας) στην πρόσοψη της τηλεόρασης ανάβει με πράσινο χρώμα. Ο ήχος παραμένει αμετάβλητος.
Λειτουργία Ταινίας	Παρέχει βελτιωμένη κίνηση εικόνας όταν αναπαράγονται εικόνες DVD ή VCR που λήφθηκαν σε ταινία, μειώνοντας το θάμπωμα και τους κόκκους της εικόνας.
	Αυτόμ. Παρέχει πιο ομαλή κίνηση βίντεο από την αρχική εικόνα του περιεχομένου που βασίζεται σε ταινίες. Χρησιμοποιήστε αυτήν τη ρύθμιση για τυπική χρήση.
	Όχι Απενεργοποιεί το "Λειτουργία Ταινίας".
	 <ul style="list-style-type: none"> • Εάν η εικόνα περιέχει ακανόνιστα σήματα ή υπερβολικό θόρυβο, το "Λειτουργία Ταινίας" θα απενεργοποιηθεί αυτόματα ακόμη και εάν είναι επιλεγμένο το "Αυτόμ."

Βίντεο/Φωτογραφία	Καθορίζει τη ρύθμιση ποιότητας εικόνας στην πιο κατάλληλη για την πηγή εισόδου (δεδομένα βίντεο ή φωτογραφιών).	
Βίντεο-A	Ρυθμίζει την κατάλληλη ποιότητα εικόνας, ανάλογα με την πηγή εισόδου, τα δεδομένα βίντεο ή τα δεδομένα φωτογραφιών όταν γίνεται απευθείας σύνδεση σε εξοπλισμό με δυνατότητα εξόδου HDMI της Sony που υποστηρίζει λειτουργία "Βίντεο-A".	
Βίντεο	Παράγει κατάλληλη ποιότητα εικόνας για κινούμενες εικόνες.	
Φωτογραφία	Παράγει κατάλληλη ποιότητα εικόνας για ακίνητες εικόνες.	
	 <ul style="list-style-type: none"> • Εάν η συνδεδεμένη συσκευή δεν υποστηρίζει λειτουργία Video-A, η ρύθμιση καθορίζεται αυτόματα σε "Βίντεο", ακόμη και εάν επιλέξετε "Βίντεο-A". • Το "Βίντεο/Φωτογραφία" διατίθεται μόνο για πηγή εισόδου HDMI ή component (1080p και 1080i). 	
Ρύθμ Χρονοδιακ	Χρονοδ. Απενεργ.	<p>Ρυθμίζει την τηλεόραση ώστε να μεταβαίνει αυτόματα σε λειτουργία αναμονής μετά από κάποιο χρονικό διάστημα.</p> <p>Όταν είναι ενεργοποιημένο το "Χρονοδ. Απενεργ.", η ένδειξη ⏻ (χρονοδιακόπτης) στην πρόσψη της τηλεόρασης ανάβει με πορτοκαλί χρώμα.</p> <p>☼</p> <ul style="list-style-type: none"> • Όταν απενεργοποιήσετε την τηλεόραση και την ενεργοποιήσετε ξανά, η ρύθμιση "Χρονοδ. Απενεργ." επιστρέφει στην τιμή "Όχι". • Στην οθόνη εμφανίζεται ένα μήνυμα ενημέρωσης ένα λεπτό πριν μεταβεί η τηλεόραση σε λειτουργία αναμονής.
	Ρυθμίσεις ενεργ. χρονοδ.	<p>Ενεργ. Χρονοδ. Ρυθμίζει την τηλεόραση ώστε να ενεργοποιείται αυτόματα από τη λειτουργία αναμονής.</p>
	Τύπος Χρονοδ/τη	Ρυθμίζει την(ις) ημέρα(ες) της εβδομάδας που θέλετε ο χρονοδιακόπτης να ενεργοποιήσει την τηλεόραση.
	Ωρα	Ρυθμίζει την ώρα που θέλετε ο χρονοδιακόπτης να ενεργοποιήσει την τηλεόραση.
	Διάρκεια	Ρυθμίζει για πόσο χρόνο θέλετε η τηλεόραση να παραμείνει ενεργοποιημένη πριν μεταβεί ξανά σε λειτουργία αναμονής.
	Ρύθμιση ρολογιού	Σας επιτρέπει να ρυθμίσετε το ρολόι χειροκίνητα. Όταν η τηλεόραση κάνει λήψη ψηφιακών καναλιών, δεν μπορείτε να ρυθμίσετε το ρολόι χειροκίνητα επειδή το ρολόι λαμβάνει αυτόματα τον κωδικό χρόνου από το σήμα εκπομπής.

Ρυθμίσεις

Αυτόματη Έναρξη	<p>Μπορείτε να εκτελέσετε την αρχική διαμόρφωση που εμφανίστηκε όταν συνδέσατε την τηλεόραση για πρώτη φορά (σελίδα 8) και να επιλέξετε τη γλώσσα, τη χώρα/περιοχή και το συντονισμό σε όλα τα διαθέσιμα κανάλια ξανά.</p> <p>Ακόμη και εάν έχετε κάνει τις ρυθμίσεις όταν συνδέσατε την τηλεόραση για πρώτη φορά, μπορεί να χρειαστεί να αλλάξετε τις ρυθμίσεις όταν μετακομίσετε σε άλλο σπίτι ή για να αναζητήσετε καινούρια κανάλια.</p>																		
Γλώσσα	Ρυθμίζει τη γλώσσα που εμφανίζεται στις οθόνες μενού.																		
Ρυθμίσεις οθόνης	<table border="1"><tr><td>Φορμά Οθόνης</td><td>Βλ. "Για να αλλάξετε τη μορφή οθόνης χειροκίνητα" στη σελίδα 20.</td></tr><tr><td>Αυτόματο Φορμά</td><td>Αλλάζει αυτόματα τη μορφή οθόνης για να αντιστοιχεί στο σήμα εκπομπής. Εάν θέλετε να χρησιμοποιήσετε τη ρύθμιση που καθορίσατε στο "Φορμά Οθόνης", επιλέξτε "Όχι".</td></tr><tr><td>Περιοχή Προβολής</td><td><p>Ρυθμίζει την περιοχή προβολής εικόνας σε πηγές 1080i/p και 720p όταν το "Φορμά Οθόνης" είναι ρυθμισμένο σε "Ευρεία"</p><table border="1"><tr><td>Αυτόμ.</td><td>Στη διάρκεια ψηφιακών εκπομπών, εμφανίζει εικόνες σύμφωνα με τις ρυθμίσεις που συνιστώνται από το σταθμό εκπομπής.</td></tr><tr><td>Full pixel</td><td>Εμφανίζει την αρχική περιοχή εικόνας.</td></tr><tr><td>Κανονική</td><td>Εμφανίζει εικόνες στο συνιστώμενο μέγεθός τους.</td></tr></table></td></tr><tr><td>Οριζόντ Μετατόπιση</td><td>Ρυθμίζει την οριζόντια θέση της εικόνας.</td></tr><tr><td>Κατακόρ Μετατόπιση</td><td><p>Ρυθμίζει την κάθετη θέση της εικόνας όταν το "Φορμά Οθόνης" είναι ρυθμισμένο σε "Smart", "Ζουμ" ή "14:9".</p><ul style="list-style-type: none">• Το "Κατακόρ Μετατόπιση" δεν διατίθεται όταν το "Περιοχή Προβολής" είναι ρυθμισμένο στο "Full pixel".</td></tr><tr><td>Κατακόρ Μέγεθος</td><td>Ρυθμίζει το κάθετο μέγεθος της εικόνας όταν το "Φορμά Οθόνης" είναι ρυθμισμένο σε "Smart", "Ζουμ" ή "14:9".</td></tr></table>	Φορμά Οθόνης	Βλ. "Για να αλλάξετε τη μορφή οθόνης χειροκίνητα" στη σελίδα 20.	Αυτόματο Φορμά	Αλλάζει αυτόματα τη μορφή οθόνης για να αντιστοιχεί στο σήμα εκπομπής. Εάν θέλετε να χρησιμοποιήσετε τη ρύθμιση που καθορίσατε στο "Φορμά Οθόνης", επιλέξτε "Όχι".	Περιοχή Προβολής	<p>Ρυθμίζει την περιοχή προβολής εικόνας σε πηγές 1080i/p και 720p όταν το "Φορμά Οθόνης" είναι ρυθμισμένο σε "Ευρεία"</p> <table border="1"><tr><td>Αυτόμ.</td><td>Στη διάρκεια ψηφιακών εκπομπών, εμφανίζει εικόνες σύμφωνα με τις ρυθμίσεις που συνιστώνται από το σταθμό εκπομπής.</td></tr><tr><td>Full pixel</td><td>Εμφανίζει την αρχική περιοχή εικόνας.</td></tr><tr><td>Κανονική</td><td>Εμφανίζει εικόνες στο συνιστώμενο μέγεθός τους.</td></tr></table>	Αυτόμ.	Στη διάρκεια ψηφιακών εκπομπών, εμφανίζει εικόνες σύμφωνα με τις ρυθμίσεις που συνιστώνται από το σταθμό εκπομπής.	Full pixel	Εμφανίζει την αρχική περιοχή εικόνας.	Κανονική	Εμφανίζει εικόνες στο συνιστώμενο μέγεθός τους.	Οριζόντ Μετατόπιση	Ρυθμίζει την οριζόντια θέση της εικόνας.	Κατακόρ Μετατόπιση	<p>Ρυθμίζει την κάθετη θέση της εικόνας όταν το "Φορμά Οθόνης" είναι ρυθμισμένο σε "Smart", "Ζουμ" ή "14:9".</p>  <ul style="list-style-type: none">• Το "Κατακόρ Μετατόπιση" δεν διατίθεται όταν το "Περιοχή Προβολής" είναι ρυθμισμένο στο "Full pixel".	Κατακόρ Μέγεθος	Ρυθμίζει το κάθετο μέγεθος της εικόνας όταν το "Φορμά Οθόνης" είναι ρυθμισμένο σε "Smart", "Ζουμ" ή "14:9".
Φορμά Οθόνης	Βλ. "Για να αλλάξετε τη μορφή οθόνης χειροκίνητα" στη σελίδα 20.																		
Αυτόματο Φορμά	Αλλάζει αυτόματα τη μορφή οθόνης για να αντιστοιχεί στο σήμα εκπομπής. Εάν θέλετε να χρησιμοποιήσετε τη ρύθμιση που καθορίσατε στο "Φορμά Οθόνης", επιλέξτε "Όχι".																		
Περιοχή Προβολής	<p>Ρυθμίζει την περιοχή προβολής εικόνας σε πηγές 1080i/p και 720p όταν το "Φορμά Οθόνης" είναι ρυθμισμένο σε "Ευρεία"</p> <table border="1"><tr><td>Αυτόμ.</td><td>Στη διάρκεια ψηφιακών εκπομπών, εμφανίζει εικόνες σύμφωνα με τις ρυθμίσεις που συνιστώνται από το σταθμό εκπομπής.</td></tr><tr><td>Full pixel</td><td>Εμφανίζει την αρχική περιοχή εικόνας.</td></tr><tr><td>Κανονική</td><td>Εμφανίζει εικόνες στο συνιστώμενο μέγεθός τους.</td></tr></table>	Αυτόμ.	Στη διάρκεια ψηφιακών εκπομπών, εμφανίζει εικόνες σύμφωνα με τις ρυθμίσεις που συνιστώνται από το σταθμό εκπομπής.	Full pixel	Εμφανίζει την αρχική περιοχή εικόνας.	Κανονική	Εμφανίζει εικόνες στο συνιστώμενο μέγεθός τους.												
Αυτόμ.	Στη διάρκεια ψηφιακών εκπομπών, εμφανίζει εικόνες σύμφωνα με τις ρυθμίσεις που συνιστώνται από το σταθμό εκπομπής.																		
Full pixel	Εμφανίζει την αρχική περιοχή εικόνας.																		
Κανονική	Εμφανίζει εικόνες στο συνιστώμενο μέγεθός τους.																		
Οριζόντ Μετατόπιση	Ρυθμίζει την οριζόντια θέση της εικόνας.																		
Κατακόρ Μετατόπιση	<p>Ρυθμίζει την κάθετη θέση της εικόνας όταν το "Φορμά Οθόνης" είναι ρυθμισμένο σε "Smart", "Ζουμ" ή "14:9".</p>  <ul style="list-style-type: none">• Το "Κατακόρ Μετατόπιση" δεν διατίθεται όταν το "Περιοχή Προβολής" είναι ρυθμισμένο στο "Full pixel".																		
Κατακόρ Μέγεθος	Ρυθμίζει το κάθετο μέγεθος της εικόνας όταν το "Φορμά Οθόνης" είναι ρυθμισμένο σε "Smart", "Ζουμ" ή "14:9".																		
Ρυθμίσεις PC	<table border="1"><tr><td>Φορμά Οθόνης</td><td>Ρυθμίζει τη μορφή οθόνης για την εμφάνιση εικόνων από το PC σας.</td></tr><tr><td>Πλήρες 1</td><td>Μεγεθύνει την εικόνα για να γεμίσει την κάθετη περιοχή προβολής, ενώ διατηρείται η αρχική αναλογία διαστάσεων.</td></tr><tr><td>Πλήρες 2</td><td>Μεγεθύνει την εικόνα για να γεμίσει η περιοχή οθόνης.</td></tr><tr><td>Επαναφορά ρυθμίσεων</td><td>Επαναφέρει όλες τις ρυθμίσεις οθόνης PC στις εργοστασιακές τιμές.</td></tr></table>	Φορμά Οθόνης	Ρυθμίζει τη μορφή οθόνης για την εμφάνιση εικόνων από το PC σας.	Πλήρες 1	Μεγεθύνει την εικόνα για να γεμίσει την κάθετη περιοχή προβολής, ενώ διατηρείται η αρχική αναλογία διαστάσεων.	Πλήρες 2	Μεγεθύνει την εικόνα για να γεμίσει η περιοχή οθόνης.	Επαναφορά ρυθμίσεων	Επαναφέρει όλες τις ρυθμίσεις οθόνης PC στις εργοστασιακές τιμές.										
Φορμά Οθόνης	Ρυθμίζει τη μορφή οθόνης για την εμφάνιση εικόνων από το PC σας.																		
Πλήρες 1	Μεγεθύνει την εικόνα για να γεμίσει την κάθετη περιοχή προβολής, ενώ διατηρείται η αρχική αναλογία διαστάσεων.																		
Πλήρες 2	Μεγεθύνει την εικόνα για να γεμίσει η περιοχή οθόνης.																		
Επαναφορά ρυθμίσεων	Επαναφέρει όλες τις ρυθμίσεις οθόνης PC στις εργοστασιακές τιμές.																		

	Αυτόματ Προσαρμογή	Ρυθμίζει αυτόματα τη θέση οθόνης και τη φάση εικόνας όταν η τηλεόραση κάνει λήψη εισερχόμενου σήματος από το συνδεδεμένο PC.  • Η ρύθμιση "Αυτόματ Προσαρμογή" ίσως να μη λειτουργεί καλά με ορισμένα εισερχόμενα σήματα. Σε τέτοιες περιπτώσεις, κάντε χειροκίνητα τις ρυθμίσεις "Φάση" και "Οριζόντ Μετατόπιση".
	Φάση	Ρυθμίζει τη φάση όταν αναβοσβήνει η οθόνη.
	Βήμα	Ρυθμίζει το βήμα όταν η εικόνα εμφανίζει ανεπιθύμητες κάθετες λωρίδες.
	Οριζόντ Μετατόπιση	Ρυθμίζει την οριζόντια θέση της εικόνας.
	Διαχειρ. Ενέργειας	Θέτει την τηλεόραση σε λειτουργία αναμονής εάν δεν γίνει λήψη σήματος για 30 δευτερόλεπτα.
Ρύθμιση AV	Προρύθ Πηγών Εισόδ	Εκχωρεί ένα όνομα σε συσκευή που είναι συνδεδεμένη στις πλαϊνές και πίσω υποδοχές. Το όνομα εμφανίζεται στην οθόνη για σύντομο χρονικό διάστημα όταν επιλέγετε τη συσκευή. Μπορείτε να παραλείψετε τις πηγές εισόδου από συνδεδεμένη συσκευή που δεν επιθυμείτε να εμφανίζεται στην οθόνη. 1 Πιέστε  για να επιλέξετε την επιθυμητή πηγή εισόδου και κατόπιν πιέστε  2 Πιέστε  για να κάνετε την επιθυμητή επιλογή και κατόπιν πιέστε  Ετικέτες εξοπλισμού Χρησιμοποιεί προκαθορισμένες ετικέτες για να εκχωρήσει όνομα σε συνδεδεμένο εξοπλισμό. Επεξ.: Σας επιτρέπει να δημιουργήσετε τη δική σας ετικέτα. Πιέστε  για να επιλέξετε το επιθυμητό γράμμα ή αριθμό και κατόπιν πιέστε  . Επαναλάβετε το βήμα αυτό έως ότου ολοκληρώσετε το όνομα και κατόπιν επιλέξετε "OK" και πιέστε 
	Παράλειψη	Παραλείπει περιττές πηγές εισόδου.
	Είσοδος AV2	Ρυθμίζει ένα σήμα ως είσοδο από την υποδοχή  /  s-  AV2. Συνήθως, ρυθμίζεται στο "Αυτόμ.". Ωστόσο, ανάλογα με τη συνδεδεμένη συσκευή, το σήμα μπορεί να μην ανιχνεύεται σωστά ακόμη και εάν είναι επιλεγμένο το "Αυτόμ.". Εάν το βίντεο από τη συσκευή που είναι συνδεδεμένη στην υποδοχή  /  s-  AV2 δεν εμφανίζεται σωστά, επιλέξτε "Composite", "S Video" ή "RGB" για το σήμα της συνδεδεμένης συσκευής.
	Έξοδος AV2	Ρυθμίζει ένα σήμα ως έξοδο από την υποδοχή  /  s-  AV2. Εάν συνδέσετε μια συσκευή εγγραφής ή άλλο εξοπλισμό εγγραφής στην υποδοχή  /  s-  AV2, μπορείτε να εγγράψετε το σήμα εξόδου από άλλη συσκευή που είναι συνδεδεμένη στην τηλεόραση.
	TV	Εξάγει τηλεοπτικές εκπομπές.
	Αυτόμ.	Κάνει έξοδο ο,τιδήποτε προβάλλεται στην οθόνη (εκτός από σήματα από τις υποδοχές  /  COMPONENT IN, HDMI IN 1, HDMI IN 2, HDMI IN 3 και  /  PC IN).  • Το HDMI IN 3 δεν είναι διαθέσιμο στο KDL-40L4000.

Ηχείο	Ηχείο Τηλεόρασ.	Ενεργοποιεί τα ηχεία της τηλεόρασης και κάνει έξοδο τον ήχο της τηλεόρασης από τα ηχεία της τηλεόρασης.
	Ηχοσύστημα	Απενεργοποιεί τα ηχεία της τηλεόρασης και κάνει έξοδο τον ήχο της τηλεόρασης από την εξωτερική συσκευή ήχου που είναι συνδεδεμένη στις υποδοχές εξόδου ήχου στην τηλεόραση. Μπορείτε επίσης να ενεργοποιήσετε τη συνδεδεμένη συσκευή που είναι συμβατή με έλεγχο για HDMI, αφού κάνετε τις κατάλληλες ρυθμίσεις ελέγχου για HDMI.
Έξοδος ήχου	Μεταβλητό	Σας επιτρέπει να χρησιμοποιήσετε το τηλεχειριστήριο της τηλεόρασης για να ελέγξετε την έξοδο ήχου από το ηχητικό σύστημα που είναι συνδεδεμένο στην τηλεόραση.
	Σταθερό	Η έξοδος ήχου της τηλεόρασης είναι σταθερή. Χρησιμοποιήστε το χειριστήριο έντασης ήχου του δέκτη ήχου σας για να ρυθμίσετε την ένταση ήχου (και άλλες ρυθμίσεις ήχου) μέσω του ηχοσυστήματός σας.
Ρυθμίσεις HDMI	Επιτρέπει στην τηλεόραση να επικοινωνεί με τη συσκευή που είναι συμβατή με έλεγχο για λειτουργία HDMI και που είναι συνδεδεμένη με τις υποδοχές HDMI της τηλεόρασης. Να γνωρίζετε ότι πρέπει επίσης να γίνουν ρυθμίσεις επικοινωνίας στη συνδεδεμένη συσκευή.	
Ρυθμιστικό για HDMI	Ρυθμίζει εάν πρέπει ή όχι να διασυνδέσετε τις λειτουργίες της τηλεόρασης και της συνδεδεμένης συσκευής που είναι συμβατή με έλεγχο για HDMI. Ωστόσο, η κατανάλωση ενέργειας σε λειτουργία αναμονής είναι υψηλότερη από ό,τι συνήθως. Όταν είναι ρυθμισμένο στο "Ναι", μπορούν να πραγματοποιηθούν τα ακόλουθα στοιχεία μενού. Εάν είναι συνδεδεμένη η συγκεκριμένη συσκευή Sony που είναι συμβατή με έλεγχο για HDMI, η ρύθμιση αυτή ισχύει για τη συνδεδεμένη συσκευή αυτόματα όταν το "Ρυθμιστικό για HDMI" είναι ρυθμισμένο στο "Ναι" με τη χρήση της τηλεόρασης.	
Αυτόμ. Απεν. Συσκευών	Όταν αυτό είναι ρυθμισμένο σε "Ναι", απενεργοποιείται η συνδεδεμένη συσκευή που είναι συμβατή με έλεγχο για HDMI όταν θέτετε την τηλεόραση σε λειτουργία αναμονής με τη χρήση του τηλεχειριστηρίου.	
Αυτόμ. Ενεργ. Τηλεόρ.	Όταν είναι ρυθμισμένο σε "Ναι", η τηλεόραση ενεργοποιείται όταν ενεργοποιήσετε τη συνδεδεμένη συσκευή που είναι συμβατή με έλεγχο για HDMI.	
Ενημ. Λίστας Συσκευών	Δημιουργεί ή ενημερώνει το "Λίστα Συσκευών HDMI". Μπορούν να συνδεθούν έως 11 συμβατές συσκευές και μπορούν να συνδεθούν έως 5 στοιχεία συσκευών σε μία μοναδική υποδοχή. Φροντίστε να ενημερώσετε το "Λίστα Συσκευών HDMI" όταν αλλάξετε τις συνδέσεις ή τις ρυθμίσεις. Εάν είναι συνδεδεμένη η συγκεκριμένη συσκευή Sony που είναι συμβατή με έλεγχο για HDMI, το "Ρυθμιστικό για HDMI" εφαρμόζεται αυτόματα στη συνδεδεμένη συσκευή όταν η "Ενημ. Λίστας Συσκευών" εκτελείται στην τηλεόραση.	

Λίστα Συσκευών HDMI Εμφανίζει μια λίστα με τις συνδεδεμένες συσκευές που είναι συμβατές με έλεγχο για HDMI.



- Δεν μπορείτε να χρησιμοποιήσετε το "Ρυθμιστικό για HDMI" εάν οι λειτουργίες της τηλεόρασης είναι συνδεδεμένες με τις λειτουργίες ενός ηχητικού συστήματος που είναι συμβατό με έλεγχο για HDMI.

Πληροφορίες προϊόντος

Εμφανίζει πληροφορίες προϊόντος της τηλεόρασης.

Επαναφορά όλων των ρυθ

Επαναφέρει όλες τις ρυθμίσεις στις εργοστασιακές τιμές και εμφανίζει την αρχική οθόνη ρύθμισης.



- Μην απενεργοποιείτε την τηλεόραση και μην πιέσετε οποιοδήποτε κουμπί κατά τη διάρκεια "Επαναφορά όλων των ρυθ" (διαρκεί περίπου 30 δευτερόλεπτα).
- Επίσης, οι ρυθμίσεις για τις λίστες Ψηφιακά Αγαπημένα, τη χώρα/περιοχή, τη γλώσσα και τα αυτόματα συντονισμένα κανάλια θα επαναφερθούν στις εργαστηριακές ρυθμίσεις.

Αναλογικές Ρυθμίσεις

Αυτόμ Συντονισμός

Συντονίζει όλα τα διαθέσιμα αναλογικά κανάλια. Μπορείτε να συντονίσετε εκ νέου την τηλεόραση όταν μετακομίσετε σε καινούριο σπίτι ή κάνετε αναζήτηση για καινούρια κανάλια.

Ταξιν/ση Προγραμμ

Αλλάζει τη σειρά των αναλογικών καναλιών που είναι αποθηκευμένα στην τηλεόραση.







- 1** Πιέστε \updownarrow για να επιλέξετε το κανάλι που θέλετε να μετακινήσετε σε μια νέα θέση και κατόπιν πιέστε \oplus .
 - 2** Πιέστε \updownarrow για να επιλέξετε τη νέα θέση για το κανάλι και κατόπιν πιέστε \oplus .
-

Χειροκίν Πρόγραμμα Πιέστε \diamond/∇ για να επιλέξετε τον αριθμό προγράμματος που θέλετε να συντονίσετε χειροκίνητα (εάν συντονίζετε συσκευή εγγραφής, επιλέξτε το κανάλι 00) και κατόπιν πιέστε \oplus .

- Σύστημα/Κανάλι 1** Πιέστε \diamond/∇ για να επιλέξετε "Σύστημα" και κατόπιν πιέστε \oplus .
- 2** Πιέστε \diamond/∇ για να επιλέξετε ένα από τα ακόλουθα συστήματα εκπομπής τηλεόρασης και κατόπιν πιέστε **RETURN**.
B/G: Για δυτικές ευρωπαϊκές χώρες/περιοχές
I: Για το Ηνωμένο Βασίλειο
D/K: Για ανατολικές ευρωπαϊκές χώρες/περιοχές
L: Για τη Γαλλία
- 3** Πιέστε \diamond/∇ για να επιλέξετε "Κανάλι" και κατόπιν πιέστε \oplus .
- 4** Πιέστε \diamond/∇ για να επιλέξετε "S" (για κλωδιακά κανάλια) ή "C" (για επίγεια κανάλια) και κατόπιν πιέστε \Rightarrow .
- 5** Συντονίστε τα κανάλια ως εξής:
Εάν δεν γνωρίζετε τον αριθμό του καναλιού (συχνότητα)
 Πιέστε \diamond/∇ για να αναζητήσετε το επόμενο διαθέσιμο κανάλι. Η αναζήτηση σταματάει όταν βρεθεί το κανάλι. Για να συνεχίσετε την αναζήτηση, πιέστε \diamond/∇ .
Εάν γνωρίζετε τον αριθμό του καναλιού (συχνότητα)
 Πιέστε τα αριθμητικά πλήκτρα για να εισάγετε τον αριθμό καναλιού της εκπομπής που θέλετε να συντονίσετε ή τον αριθμό καναλιού της συσκευής εγγραφής σας.
- 6** Πιέστε \oplus για να μεταβείτε στη ρύθμιση "Επιβεβαίωση" και κατόπιν πιέστε \oplus .
 Επαναλάβετε την παραπάνω διαδικασία για να προκαθορίσετε χειροκίνητα και άλλα κανάλια.

Τίτλος Εκχωρεί το όνομα της επιλογής σας στο επιλεγμένο κανάλι, με έως πέντε γράμματα ή αριθμούς. Το όνομα αυτό εμφανίζεται στην οθόνη για σύντομο χρονικό διάστημα όταν επιλέγετε το κανάλι.

AFT Σας επιτρέπει να κάνετε λεπτό συντονισμό στον επιλεγμένο αριθμό προγράμματος χειροκίνητα εάν πιστεύετε ότι μια ρύθμιση λεπτού συντονισμού θα βελτιώσει την ποιότητα εικόνας. Μπορείτε να ρυθμίσετε το λεπτό συντονισμό σε τιμές που κυμαίνονται από -15 έως +15. Όταν έχει επιλεγεί το "Ναι", οι ρυθμίσεις λεπτού συντονισμού γίνονται αυτόματα.

Φίλτρο ήχου	<p>Βελτιώνει τον ήχο των ξεχωριστών καναλιών όταν προκύπτει παραμόρφωση σε μονοφωνικές εκπομπές. Μερικές φορές, ένα μη τυποποιημένο σήμα εκπομπής μπορεί να δημιουργήσει ηχητική παραμόρφωση ή διαλείπουσα σίγαση ήχου σε μονοφωνικά προγράμματα.</p> <p>Εάν δεν αντιλαμβάνεστε οποιαδήποτε ηχητική παραμόρφωση, συνιστάται να αφήσετε την επιλογή αυτή στο "Όχι" (εργοστασιακή ρύθμιση).</p> <p></p> <ul style="list-style-type: none"> • Δεν μπορείτε να κάνετε λήψη στερεοφωνικού ή διπλού ήχου όταν είναι επιλεγμένη η τιμή "Χαμηλό" ή "Υψηλό". • Το "Φίλτρο ήχου" δεν διατίθεται όταν το "Σύστημα" είναι ρυθμισμένο στο "L".
LNA	<p>Βελτιώνει την ποιότητα εικόνας του καναλιού (θορυβώδης εικόνα) όταν το σήμα μετάδοσης είναι πολύ ασθενές.</p> <p>Αν δεν βλέπετε καμία βελτίωση στην ποιότητα εικόνας, ακόμη και όταν ρυθμίζετε σε "Ναι", ρυθμίστε αυτήν την επιλογή σε "Όχι" (εργοστασιακή ρύθμιση).</p>
Παράλειψη	<p>Παραλείπει τα αναλογικά κανάλια που δεν χρησιμοποιούνται όταν πιέζετε το PROG +/- για να επιλέξετε κανάλια. Για να επιλέξετε κανάλια που έχετε προγραμματίσει να παραλείπονται, χρησιμοποιήστε τα αντίστοιχα αριθμητικά πλήκτρα.</p>
Αποκωδ/ποιητής	<p>Σας επιτρέπει να προβάλλετε και να εγγράφετε το κωδικοποιημένο κανάλι όταν χρησιμοποιείται αποκωδικοποιητής απευθείας συνδεδεμένος σε υποδοχή scart  AV1, ή  /  /  /  AV2 μέσω συσκευής εγγραφής.</p> <p></p> <ul style="list-style-type: none"> • Ανάλογα με τη χώρα/περιοχή που είναι επιλεγμένη στη ρύθμιση "Χώρα", αυτή η επιλογή μπορεί να μη διατίθεται.
Επιβεβαίωση	<p>Αποθηκεύει τις αλλαγές που έχετε κάνει στις ρυθμίσεις "Χειροκίνητο Πρόγραμμα".</p>

Ψηφιακός Συντονισμός	Αυτ/τος ψηφιακός συντονισμός	Συντονίζει στα διαθέσιμα ψηφιακά κανάλια. Μπορείτε να συντονίσετε εκ νέου την τηλεόραση όταν μετακομίσετε σε καινούριο σπίτι ή κάνετε αναζήτηση για καινούρια κανάλια.	
	Επεξεργασία Προγ/των	<p>Σας επιτρέπει να διαγράψετε ή να αλλάξετε τη σειρά των ψηφιακών καναλιών που είναι αποθηκευμένα στην τηλεόραση.</p> <p>1 Πιέστε \diamond/∇ για να επιλέξετε το κανάλι που θέλετε να αφαιρέσετε ή να μετακινήσετε σε καινούργια θέση.</p> <p>Μπορείτε επίσης να επιλέξετε ένα κανάλι εάν πιέσετε τα αριθμητικά πλήκτρα για να εισάγετε τον τριψήφιο αριθμό καναλιού του.</p> <p>2 Αφαιρέστε ή αλλάξτε τη σειρά των ψηφιακών καναλιών ως εξής:</p> <p>Για να αφαιρέσετε το ψηφιακό κανάλι Πιέστε \oplus. Αφού εμφανιστεί ένα μήνυμα επιβεβαίωσης, πιέστε ∇ για να επιλέξετε "Ναι" και κατόπιν πιέστε \oplus.</p> <p>Για να αλλάξετε τη σειρά των ψηφιακών καναλιών Πιέστε ∇ και κατόπιν πιέστε \diamond/∇ ή τα αριθμητικά πλήκτρα για να επιλέξετε τη νέα θέση για το κανάλι και πιέστε ∇.</p> <p>3 Πιέστε RETURN.</p>	
Ψηφιακές Ρυθμίσεις	Χειρ/τος Συντονισμός	<p>Συντονίζει τα ψηφιακά κανάλια χειροκίνητα. Το χαρακτηριστικό αυτό διατίθεται όταν το "Αυτ/τος ψηφιακός συντονισμός" είναι ρυθμισμένο στο "Κεραία".</p> <p>1 Πιέστε τα αριθμητικά πλήκτρα για να εισάγετε τον αριθμό καναλιού που θέλετε να συντονίσετε και κατόπιν πιέστε \diamond/∇.</p> <p>2 Όταν βρεθούν τα διαθέσιμα κανάλια, πιέστε \diamond/∇ για να επιλέξετε το κανάλι που θέλετε να αποθηκεύσετε και κατόπιν πιέστε \oplus.</p> <p>3 Πιέστε \diamond/∇ για να επιλέξετε τον αριθμό καναλιού όπου θέλετε να αποθηκεύσετε το νέο κανάλι και κατόπιν πιέστε \oplus.</p> <p>Επαναλάβετε την παραπάνω διαδικασία για να συντονίσετε και άλλα κανάλια.</p>	
	Ρύθμιση Υπότιτλων	Ρύθμιση Υπότιτλων	Όταν είναι ρυθμισμένο στο "Για βαρύτερους", εμφανίζονται οπτικά βοηθήματα για τους βαρήκοους με υπότιτλους (όταν διατίθενται τέτοια οπτικά βοηθήματα).
		Γλώσσα Υπότιτλων	Σας επιτρέπει να επιλέγετε τη γλώσσα των υπότιτλων.
	Ρύθμιση Ήχου	Τύπος Ήχου	Μεταβαίνει σε εκπομπή για βαρήκοους όταν επιλέγετε το "Για βαρύτερους".

	Γλώσσα Ήχου	Ρυθμίζει τη γλώσσα που χρησιμοποιείται για ένα πρόγραμμα. Μερικά ψηφιακά κανάλια μπορεί να εκπέμπουν αρκετές γλώσσες ήχου για ένα πρόγραμμα.
	Περιγραφή Ήχου	Παρέχει περιγραφή ήχου (αφήγηση) των οπτικών πληροφοριών, όταν διατίθενται τέτοιες πληροφορίες.
	Επίπεδο Ανάμιξης	Ρυθμίζει τα επίπεδα εξόδου του κύριου ήχου και της περιγραφής ήχου της τηλεόρασης.
Εμφάνιση Ραδιοφώνου		Εμφανίζει την ταπετσαρία οθόνης όταν ακούτε ραδιοφωνική εκπομπή. Μπορείτε να επιλέξετε το χρώμα της ταπετσαρίας οθόνης, ή να εμφανίσετε ένα τυχαίο χρώμα. Για να ακυρώσετε προσωρινά την εμφάνιση της ταπετσαρίας οθόνης, πιέστε οποιοδήποτε πλήκτρο.
Κλειδωμα για Παιδιά		<p>Ρυθμίζει περιορισμό ηλικίας για προβολή ή εγγραφή προγραμμάτων. Για να προβάλλετε ή να εγγράψετε οποιοδήποτε πρόγραμμα που είναι χαρακτηρισμένο για ηλικίες πάνω από την ηλικία που καθορίσατε, εισάγετε το σωστό κωδικό PIN.</p> <ol style="list-style-type: none"> Πιέστε τα αριθμητικά πλήκτρα για να εισάγετε τον κωδικό PIN σας. Εάν δεν έχετε ήδη ρυθμίσει κωδικό PIN, εμφανίζεται οθόνη εισαγωγής κωδικού PIN. Ακολουθήστε τις οδηγίες στην παράγραφο "Κωδικός PIN" παρακάτω. Πιέστε \oplus/\ominus για να επιλέξετε περιορισμό ηλικίας ή την τιμή "Καμία" (για παρακολούθηση χωρίς περιορισμούς) και κατόπιν πιέστε \oplus. Πιέστε RETURN.
Κωδικός PIN	Για να ρυθμίσετε το PIN για πρώτη φορά	<ol style="list-style-type: none"> Πιέστε τα αριθμητικά πλήκτρα για να εισάγετε τον καινούργιο κωδικό PIN. Πιέστε RETURN. <p>Για να αλλάξετε το PIN σας</p> <ol style="list-style-type: none"> Πιέστε τα αριθμητικά πλήκτρα για να εισάγετε τον κωδικό PIN σας. Πιέστε τα αριθμητικά πλήκτρα για να εισάγετε τον καινούργιο κωδικό PIN. Πιέστε RETURN. <p></p> <ul style="list-style-type: none"> Ο κωδικός PIN 9999 είναι πάντα αποδεκτός.
Τεχνικές Ρυθμίσεις	Αυτόματη Ενημέρωση Υπηρ.	Επιτρέπει στην τηλεόραση να ανιχνεύει και να αποθηκεύει καινούριες ψηφιακές υπηρεσίες καθώς αυτές διατίθενται.
	Λήψη Λογισμικού	Επιτρέπει στην τηλεόραση να λαμβάνει αυτόματα αναβαθμίσεις λογισμικού δωρεάν μέσω της υπάρχουσας κεραιάς/καλωδιακής σας (όταν εκδίδονται). Συνιστάται να αφήνετε πάντα τη ρύθμιση στο "Ναι".











Πληροφορίες Συστήματος	Εμφανίζει την τρέχουσα έκδοση λογισμικού και το επίπεδο σήματος.
Χρονική Ζώνη	Σας επιτρέπει να επιλέξετε χειροκίνητα τη χρονική ζώνη στην οποία βρίσκεστε εάν δεν είναι ίδια με την προεπιλεγμένη ρύθμιση χρονικής ζώνης για τη χώρα/περιοχή σας.
Αυτόματη Θερινή Ώρα	<p>Ρυθμίζει αν πρέπει να γίνεται ή όχι αυτόματη εναλλαγή μεταξύ θερινής και χειμερινής ώρας.</p> <p>Όχι: Εμφανίζει την ώρα ανάλογα με τη διαφορά ώρας που έχει ρυθμιστεί στο "Χρονική Ζώνη".</p> <p>Ναι: Μεταβαίνει αυτόματα μεταξύ καλοκαιριού και χειμώνα ανάλογα με το ημερολόγιο.</p>

Ρυθμίσεις Μονάδας CA

Παρέχει πρόσβαση σε υπηρεσία τηλεόρασης με χρέωση αφού λάβετε υπομονάδα για πρόσβαση υπό συνθήκες (Conditional Access Module - CAM) και κάρτα προβολής. Δείτε τη σελίδα 26 για τη θέση της υποδοχής  (PCMCIA).

Πρόσθετες πληροφορίες

Προδιαγραφές

Όνομα μοντέλου	KDL-40S40xx/ 40U40xx/40L4000	KDL-40V4000/ 40V42xx	KDL-46V4000/ 46V42xx	KDL-52V4000/ 52V42xx	
Σύστημα					
Σύστημα πινάκων	Πίνακας LCD (οθόνη υγρών χρυστάλλων)				
Σύστημα τηλεόρασης	Αναλογικό: Ανάλογα με την επιλογή της χώρας/περιοχής σας: B/G/H, D/K, L, I Ψηφιακό: DVB-T/DVB-C				
Σύστημα χρωμάτων/βίντεο	Αναλογικό: PAL, SECAM, NTSC 3.58, 4.43 (μόνο είσοδος βίντεο) Ψηφιακό: MPEG-2 MP@ML/HL				
Κάλυψη καναλιών	Αναλογικά: VHF: E2-E12/UHF: E21-E69/CATV: S1-S20/HYPER: S21-S41 D/K: R1-R12, R21-R69/L: F2-F10, B-Q, F21-F69/I: UHF B21-B69 Ψηφιακά: VHF/UHF				
Έξοδος ήχου	10 W + 10 W				
Υποδοχές εισόδου/εξόδου					
Κεραία/Καλωδιακή	Εξωτερικός ακροδέκτης 75 Ω για VHF/UHF				
 AV1	Σύνδεση scart 21 ακίδων (πρότυπο CENELEC) που περιλαμβάνει είσοδο ήχου/εικόνας, είσοδο RGB και έξοδο ήχου/εικόνας τηλεόρασης.				
 AV2 (SmartLink)	Συνδεδεμένος scart 21 ακίδων (πρότυπο CENELEC) που περιλαμβάνει είσοδο ήχου/εικόνας, είσοδο RGB, είσοδο S video, επιλεγόμενη έξοδο ήχου/εικόνας και διασύνδεση SmartLink.				
 COMPONENT IN	Υποστηριζόμενες μορφές: 1080p, 1080i, 720p, 576p, 576i, 480p, 480i Y: 1 Vp-p, 75 Ω, 0,3 V αρνητικός συγχρονισμός/Pb/Cb: 0,7 Vp-p, 75 Ω/ Pr/Cr: 0,7 Vp-p, 75 Ω				
 COMPONENT IN	Είσοδος ήχου (βύσματα ήχου)				
HDMI IN 1, 2, 3 (Το HDMI IN 3 δεν είναι διαθέσιμο στο KDL-40L4000.)	Εικόνα: 1080/24p, 1080p, 1080i, 720p, 576p, 576i, 480p, 480i Ήχος: Γραμμικό PCM δύο καναλιών: 32, 44,1 και 48 kHz, 16, 20 και 24 bits Είσοδος αναλογικού ήχου (minijack) (HDMI IN 2 μόνο) Είσοδος PC (δείτε σελίδα 45)				
 AV3	Είσοδος βίντεο (βύσμα ήχου)				
 AV3	Είσοδος ήχου (βύσματα ήχου)				
 DIGITAL AUDIO (PCM) OUT (OPTICAL) (εκτός από το KDL-40S40xx/ 40U40xx/40L4000)	Ψηφιακό οπτικό βύσμα				
	Έξοδος ήχου (βύσματα ήχου)				
 PC IN	Είσοδος PC (D-sub 15 ακίδων) (δείτε σελίδα 45) G: 0,7 Vp-p, 75 Ω, μη συγχρονισμένο στο πράσινο/B: 0,7 Vp-p, 75 Ω/ R: 0,7 Vp-p, 75 Ω/HD: 1-5 Vp-p/VD: 1-5 Vp-p ☺ Είσοδος ήχου PC (minijack)				
	Βύσμα ακουστικών				
	Υποδοχή CAM (Υπομονάδα για πρόσβαση υπό συνθήκες)				
Ισχύς και λοιπά					
Απαιτήσεις ισχύος	220 V – 240 V AC, 50 Hz				
Μέγεθος οθόνης (εκατοστά μετρούμενη διαγώνια)	40 ίντσες (Περίπου 101,6 cm)	40 ίντσες (Περίπου 101,6 cm)	46 ίντσες (Περίπου 116,8 cm)	52 ίντσες (Περίπου 132,2 cm)	
Ανάλυση οθόνης	1.920 κουκκίδες (οριζόντια) × 1.080 γραμμές (κάθετα)				
Κατανάλωση ισχύος	σε λειτουργία "Κατοικία"/ "Κανονική"	175 W	175 W	215 W	222 W
	σε λειτουργία "Κατάστημα"/ "Ζωηρή"	197 W	197 W	238 W	249 W
Κατανάλωση ισχύος σε αναμονή*	0,19 W				

Όνομα μοντέλου		KDL-40S40xx/ 40U40xx/40L4000	KDL-40V4000/ 40V42xx	KDL-46V4000/ 46V42xx	KDL-52V4000/ 52V42xx
Διαστάσεις (Περίπου) (π × υ × β)	με επιτραπέζια βάση	99,7 × 69,1 × 27,9 cm (KDL-40S40xx/40U40xx) 99,5 × 68,8 × 27,6 cm (KDL-40L4000)	98,6 × 68,4 × 27,9 cm	112,0 × 78,2 × 30,7 cm	126,2 × 87,1 × 34,7 cm
	χωρίς επιτραπέζια βάση	99,7 × 64,4 × 11,0 cm (KDL-40S40xx/40U40xx) 99,5 × 65,1 × 11,1 cm (KDL-40L4000)	98,6 × 64,6 × 11,0 cm	112,0 × 74,2 × 11,5 cm	126,2 × 82,9 × 11,9 cm
Βάρος (Περίπου)	με επιτραπέζια βάση	23,0 kg (KDL-40S40xx/40U40xx) 21,5 kg (KDL-40L4000)	21,5 kg	29,0 kg	38,0 kg
	χωρίς επιτραπέζια βάση	20,0 kg (KDL-40S40xx/40U40xx) 18,5 kg (KDL-40L4000)	18,5 kg	25,0 kg	32,0 kg
Παρεχόμενα εξαρτήματα		Βλ. "1: Έλεγχος των εξαρτημάτων" στη σελίδα 6.			
Προαιρετικά εξαρτήματα		SU-WL500 Επιτοίχια στήριξη/SU-FL300M βάση τηλεόρασης			SU-WL500 Επιτοίχια στήριξη

* Η προκαθορισμένη τιμή του ρεύματος σε λειτουργία αναμονής επιτυγχάνεται όταν η τηλεόραση ολοκληρώσει τις απαραίτητες εσωτερικές διαδικασίες.

Όταν είναι ενεργοποιημένο το "Ρυθμιστικό για HDMI", η κατανάλωση ισχύος σε κατάσταση αναμονής είναι 0,6 W. Όταν είναι ενεργοποιημένη η "Γρήγορη εκκίνηση", η κατανάλωση ισχύος σε κατάσταση αναμονής θα παραμείνει στα 16 W για δύο ώρες μετά την εναλλαγή στην κατάσταση αναμονής.

Ο σχεδιασμός και οι προδιαγραφές υπόκεινται σε αλλαγές χωρίς προειδοποίηση.

Πίνακας αναφοράς σήματος εισόδου PC για PC

Ανάλυση				Οριζόντια συχνότητα (kHz)	Κάθετη συχνότητα (Hz)	Πρότυπο
Σήματα	Οριζόντια (πίξελ)	×	Κάθετα (γραμμή)			
VGA	640	×	480	31,5	60	VESA
	640	×	480	37,5	75	VESA
	720	×	400	31,5	70	VGA-T
SVGA	800	×	600	37,9	60	Κατευθυντήριες οδηγίες VESA
	800	×	600	46,9	75	VESA
XGA	1024	×	768	48,4	60	Κατευθυντήριες οδηγίες VESA
	1024	×	768	56,5	70	VESA
	1024	×	768	60,0	75	VESA
WXGA	1280	×	768	47,4	60	VESA
	1280	×	768	47,8	60	VESA
	1280	×	768	60,3	75	
	1360	×	768	47,7	60	VESA
SXGA	1280	×	1024	64,0	60	VESA



- Η είσοδος PC της τηλεόρασης αυτής δεν υποστηρίζει συγχρονισμό στο πράσινο ή συγχρονισμό composite.
- Η είσοδος PC της τηλεόρασης αυτής δεν υποστηρίζει διαπλεγμένα σήματα.
- Η είσοδος PC της τηλεόρασης αυτής υποστηρίζει σήματα στον παραπάνω πίνακα με κάθετη συχνότητα 60 Hz. Για άλλα σήματα, θα δείτε το μήνυμα "NO SYNC".

Πίνακας αναφοράς σήματος εισόδου PC για HDMI IN 1, 2, 3*

Ανάλυση				Οριζόντια συχνότητα (kHz)	Κάθετη συχνότητα (Hz)	Πρότυπο
Σήματα	Οριζόντια (πίξελ)	×	Κάθετα (γραμμή)			
VGA	640	×	480	31,5	60	VESA
SVGA	800	×	600	37,9	60	Κατευθυντήριες οδηγίες VESA
XGA	1024	×	768	48,4	60	Κατευθυντήριες οδηγίες VESA
WXGA	1280	×	768	47,4	60	VESA
WXGA	1280	×	768	47,8	60	VESA
SXGA	1280	×	1024	64,0	60	VESA

* Το HDMI IN 3 δεν είναι διαθέσιμο στο KDL-40L4000.

Αντιμετώπιση προβλημάτων

Ελέγξτε εάν η ένδειξη \cup (αναμονή) αναβοσβήνει με κόκκινο χρώμα.

Όταν αναβοσβήνει η ένδειξη \cup (αναμονή)

Η λειτουργία αυτόματης διάγνωσης είναι ενεργοποιημένη.

- 1 Μετρήστε πόσες φορές αναβοσβήνει η ένδειξη \cup (αναμονή) μεταξύ κάθε διακοπής δύο δευτερολέπτων.



Πα παράδειγμα, η ένδειξη μπορεί να αναβοσβήσει τρεις φορές, να σβήσει για δύο δευτερόλεπτα και κατόπιν να αναβοσβήσει ξανά τρεις φορές.

- 2 Πιέστε \cup στην τηλεόραση για να την απενεργοποιήσετε, αποσυνδέστε το καλώδιο τροφοδοσίας και ενημερώστε τον τοπικό σας αντιπρόσωπο ή κέντρο εξυπηρέτησης της Sony σχετικά με τον τρόπο που αναβοσβήνει η ένδειξη (φορές που αναβοσβήνει).

Όταν δεν αναβοσβήνει η ένδειξη \cup (αναμονή)

- 1 Ελέγξτε τα στοιχεία στους παρακάτω πίνακες.
- 2 Εάν το πρόβλημα εξακολουθεί να υπάρχει, δώστε για επισκευή την τηλεόρασή σας σε αρμόδιο προσωπικό εξυπηρέτησης.

Κατάσταση	Επεξήγηση/Λύση
Εικόνα	
Δεν υπάρχει καθόλου εικόνα (η οθόνη είναι σκοτεινή) και καθόλου ήχος.	<ul style="list-style-type: none">• Ελέγξτε τη σύνδεση της κεραίας/καλωδιακής.• Συνδέστε την τηλεόραση στην παροχή τροφοδοσίας και πιέστε \cup στην τηλεόραση.• Εάν η ένδειξη \cup (αναμονή) ανάψει με κόκκινο χρώμα, πιέστε το I/\cup.
Δεν εμφανίζεται στην οθόνη καθόλου εικόνα ούτε πληροφορίες μενού από τη συσκευή που είναι συνδεδεμένη στην υποδοχή scart.	<ul style="list-style-type: none">• Πιέστε \ominus για να εμφανίσετε τη λίστα με τις συνδεδεμένες συσκευές και κατόπιν επιλέξτε την επιθυμητή είσοδο.• Ελέγξτε τη σύνδεση μεταξύ της προαιρετικής συσκευής και της τηλεόρασης.
Προκύπτουν είδωλα ή εμφανίζονται διπλές εικόνες.	<ul style="list-style-type: none">• Ελέγξτε τη σύνδεση της κεραίας/καλωδιακής.• Ελέγξτε τη θέση και τον προσανατολισμό της κεραίας.
Στην οθόνη εμφανίζεται μόνο χιόνι και θόρυβος.	<ul style="list-style-type: none">• Ελέγξτε εάν η κεραία έχει σπάσει ή έχει στραβώσει.• Ελέγξτε εάν η κεραία έχει φτάσει το τέλος της ζωής της (τρία έως πέντε χρόνια κανονικής χρήσης, ένα έως δύο χρόνια για χρήση κοντά στη θάλασσα).
Η εικόνα είναι παραμορφωμένη (εμφανίζονται διάστικτες γραμμές ή λωρίδες).	<ul style="list-style-type: none">• Φυλάξτε την τηλεόραση μακριά από πηγές ηλεκτρικού θορύβου, όπως αυτοκίνητα, μοτοσικλές, σεσουάρ ή οπτικό εξοπλισμό.• Όταν εγκαθιστάτε προαιρετικές συσκευές, αφήστε χώρο μεταξύ της προαιρετικής συσκευής και της τηλεόρασης.• Ελέγξτε τη σύνδεση της κεραίας/καλωδιακής.• Φυλάξτε το καλώδιο κεραίας/καλωδιακής της τηλεόρασης μακριά από άλλα καλώδια σύνδεσης.
Υπάρχει θόρυβος εικόνας ή ήχος κατά την παρακολούθηση τηλεοπτικού καναλιού.	<ul style="list-style-type: none">• Ρυθμίστε το "AFT" (αυτόματος λεπτός συντονισμός) για να έχετε καλύτερη λήψη εικόνας (σελίδα 39).

Κατάσταση	Επεξήγηση/Λύση
Στην οθόνη εμφανίζονται μικρά μαύρα ή/και φωτεινά σημεία.	• Η εικόνα αποτελείται από πίξελ. Τα μικρά μαύρα ή/και φωτεινά σημεία (pixel) στην οθόνη δεν αποτελούν δυσλειτουργία.
Τα περιγράμματα εικόνας είναι παραμορφωμένα.	• Επιλέξτε "Αυτόμ." στη "Λειτουργία Ταινίας" (σελίδα 33).
Η εικόνα δεν εμφανίζεται έγχρωμη.	• Επιλέξτε "Επαναφορά ρυθμίσεων" (σελίδα 31).
Η εικόνα από τη συσκευή που είναι συνδεδεμένη στις υποδοχές  COMPONENT IN δεν εμφανίζεται έγχρωμη ή εμφανίζεται σε ακανόνιστα χρώματα.	• Ελέγξτε τη σύνδεση των υποδοχών  COMPONENT IN και ελέγξτε εάν οι υποδοχές έχουν εφαρμόσει καλά στις αντίστοιχες θέσεις τους.
Ήχος	
Η εικόνα είναι καλή, αλλά δεν υπάρχει ήχος.	<ul style="list-style-type: none"> • Πιέστε \triangleleft +/- ή $\circ\%$ (Σίγαση). • Ελέγξτε αν το "Ηχείο" είναι ρυθμισμένο σε "Ηχείο Τηλεόρασ." (σελίδα 37). • Όταν χρησιμοποιείτε είσοδος HDMI με Super Audio CD ή DVD-Audio, το DIGITAL AUDIO (PCM) OUT (OPTICAL) ίσως να μην παρέχει σήμα ήχου.
Κανάλια	
Δεν μπορείτε να επιλέξετε το κανάλι που θέλετε.	• Αλλάξτε μεταξύ ψηφιακής και αναλογικής λειτουργίας και επιλέξτε το επιθυμητό ψηφιακό/αναλογικό κανάλι.
Μερικά κανάλια είναι κενά.	<ul style="list-style-type: none"> • Το κανάλι είναι για κωδικοποιημένη/συνδρομητική υπηρεσία μόνο. Γίνετε συνδρομητής στην υπηρεσία τηλεόρασης με χρέωση. • Το κανάλι χρησιμοποιείται μόνο για δεδομένα (δεν υπάρχει εικόνα ή ήχος). • Επικοινωνήστε με τον ραδιοτηλεοπτικό φορέα για λεπτομέρειες μετάδοσης.
Δεν μπορείτε να προβάλλετε ψηφιακά κανάλια.	<ul style="list-style-type: none"> • Επικοινωνήστε με τοπικό υπεύθυνο εγκατάστασης για να μάθετε εάν παρέχονται ψηφιακές μεταδόσεις στην περιοχή σας. • Πραγματοποιήστε αναβάθμιση σε κεραία υψηλότερης ενίσχυσης.
Γενικά	
Η τηλεόραση απενεργοποιείται από μόνη της (εισέρχεται σε λειτουργία αναμονής).	<ul style="list-style-type: none"> • Ελέγξτε εάν είναι ενεργοποιημένη η ρύθμιση "Χρονοδ. Απενεργ." ή επιβεβαιώστε τη ρύθμιση "Διάρκεια" του "Ρυθμίσεις ενεργ. χρονοδ." (σελίδα 34). • Εάν η τηλεόραση δεν λαμβάνει σήμα ή δεν εκτελεί καμία άλλη λειτουργία για 10 λεπτά, η τηλεόραση μεταβαίνει αυτόματα σε λειτουργία αναμονής.
Η τηλεόραση ανάβει αυτόματα.	• Ελέγξτε εάν είναι ενεργοποιημένη η ρύθμιση "Ρυθμίσεις ενεργ. χρονοδ." (σελίδα 34).
Δεν είναι δυνατόν να επιλεγούν μερικές πηγές εισόδου.	• Επιλέξτε "Προορύθ Πηγών Εισόδ" και ακυρώστε τη ρύθμιση "Παράλειψη" για την πηγή εισόδου (σελίδα 36).
Το τηλεχειριστήριο δεν λειτουργεί.	• Αλλάξτε τις μπαταρίες.
Δεν μπορείτε να προσθέσετε ένα κανάλι στη λίστα Αγαπημένα.	• Μπορούν να αποθηκευτούν έως 999 κανάλια στη λίστα Αγαπημένα.
Ο εξοπλισμός HDMI δεν εμφανίζεται σε "Λίστα Συσκευών HDMI".	• Ελέγξτε ότι η συσκευή σας είναι συμβατή με έλεγχο για HDMI.

Κατάσταση	Επεξήγηση/Λύση
Δεν μπορείτε να επιλέξετε "Όχι" στο "Ρυθμιστικό για HDMI".	• Εάν έχετε συνδέσει οποιοδήποτε ηχητικό σύστημα που είναι συμβατό με έλεγχο για HDMI, δεν μπορείτε να επιλέξετε "Όχι" στο μενού αυτό. Εάν θέλετε να αλλάξετε την έξοδο ήχου στο ηχείο τηλεόρασης, επιλέξτε "Ηχείο Τηλεόρασ." στο μενού "Ηχείο" (σελίδα 37).
Δεν είναι συντονισμένα όλα τα κανάλια για καλωδιακή.	• Ελέγξτε τον ιστοχώρο υποστήριξης για πληροφορίες σχετικά με τον πάροχο καλωδιακής. http://support.sony-europe.com/TV/DVBC/

Introdução

Obrigado por escolher este produto Sony. Antes de operar o televisor, leia este manual cuidadosamente e guarde-o para referência futura.

Notas sobre a função TV Digital

- Funções relativas a TV Digital (**DVB**) apenas funcionarão em países ou áreas onde esteja disponível um serviço de cabo compatível com DVB-C (MPEG2). Confirme com o seu revendedor local se a área onde se encontra recebe sinais DVB-T, ou pergunte ao seu fornecedor de cabo se o serviço de cabo DVB-C é compatível com este televisor.
- O seu fornecedor de cabo pode cobrar uma taxa pelos seus serviços ou exigir que aceite os seus termos e condições comerciais.
- Este televisor cumpre com as especificações DVB-T e DVB-C, mas a compatibilidade com as futuras transmissões terrestres digitais DVB-T e de cabo digital DVB-C não podem ser garantidas.
- Algumas funções da TV Digital podem não estar disponíveis em alguns países/ áreas e o cabo DVB-C pode não funcionar correctamente com alguns fornecedores.

Para uma lista de fornecedores de cabo compatíveis, consulte o nosso website de apoio:

<http://support.sony-europe.com/TV/DVBC/>

Informações sobre marcas comerciais

DVB is a registered trademark of the DVB Project

Fabricado sob licença da BBE Sound, Inc. Licenciado pela BBE Sound, Inc sob os registos USP5510752 e 5736897. A palavra "BBE" e o símbolo BBE são marcas registradas da BBE Sound, Inc.

Fabricado sob licença de Dolby Laboratories. "Dolby" e o símbolo DD são marcas comerciais da Dolby Laboratories.

HDMI, o logo HDMI e High-Definition Multimedia Interface são marcas comerciais ou marcas comerciais registadas da HDMI Licensing LLC.

"BRAVIA" e BRAVIA são marcas comerciais da Sony Corporation.

- As ilustrações usadas neste manual são do KDL-40V4000 salvo indicação em contrário.
- O "xx" que aparece no nome do modelo, corresponde a dois dígitos numéricos relativos ao design ou variação da cor.

BBE VIVA
HD3D Sound

V I R T U A L
DD DOLBY
SURROUND

HDMITM
HIGH-DEFINITION MULTIMEDIA INTERFACE

Índice

<i>Guia de Iniciação</i>	4
Informações de segurança	9
Precauções	11
Telecomando e Comandos do Televisor/Indicadores	12
<i>Ver televisão</i>	
Ver televisão	16
Utilizar o Guia de Programa Electrónico Digital (EPG) DVB	18
Utilizar a lista de Favoritos Digital DVB	20
<i>Utilizar Equipamento Opcional</i>	
Ligar Equipamento Opcional.....	21
Visualizar imagens do equipamento ligado	23
Utilizar de BRAVIA Sync (Controlo HDMI)	24
<i>Utilizar as Funções Menu</i>	
Navegar pelos menus	25
Menu de Configurações do Televisor.....	26
<i>Informações Adicionais</i>	
Especificações	36
Resolução de problemas	38

DVB : apenas para canais digitais

Guia de Iniciação

1: Verificar os acessórios

Cabo de alimentação (Tipo C-6) (1)

Suporte (1) e parafusos (4) (excepto no KDL-52V4000/52V42xx)

Telecomando RM-ED013 (1)

Pilhas tamanho AA (Tipo R6) (2)

Para inserir as pilhas no telecomando

Carregue e levante a tampa para abrir.

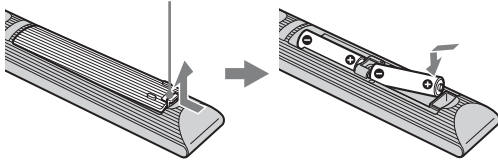

2: Instalar o suporte (excepto no KDL-52V4000/52V42xx)

1

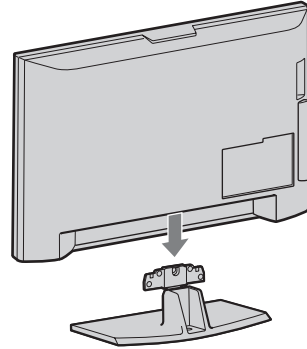

2 KDL-46V4000/46V42xx/40V4000/40V42xx/40L4000

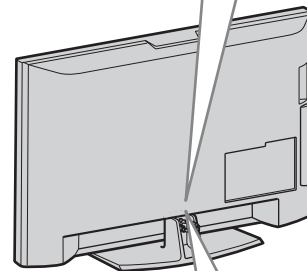
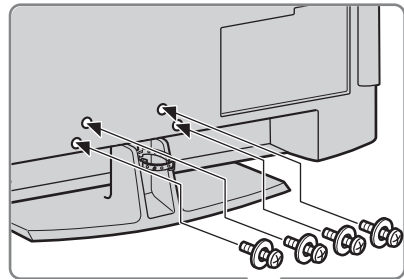

KDL-40S40xx/40U40xx

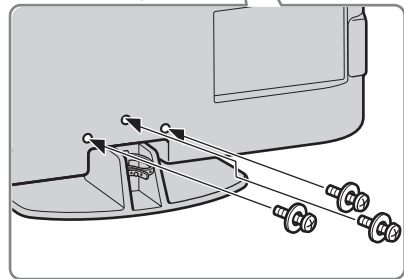

- Se usar uma chave de parafusos eléctrica, regule o binário de aperto em aproximadamente 1,5 N·m (15 kgf·cm).

3: Ligar uma antena/Set Top Box/gravador (ex. gravador de DVDs)

Ligar uma Set Top Box/gravador (ex. gravador de DVDs) com SCART

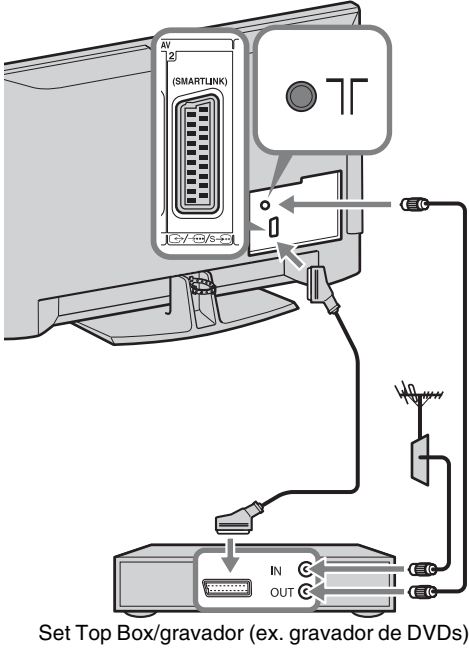

Ligar Set Top Box/gravador (ex. gravador de DVDs) com HDMI

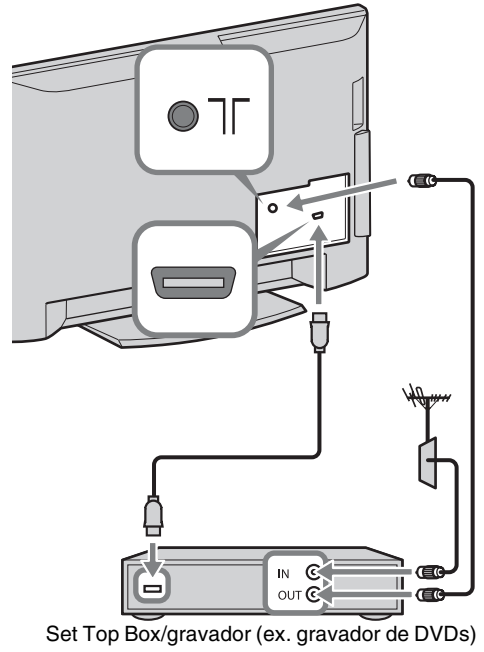

4: Impedir que o televisor se vire

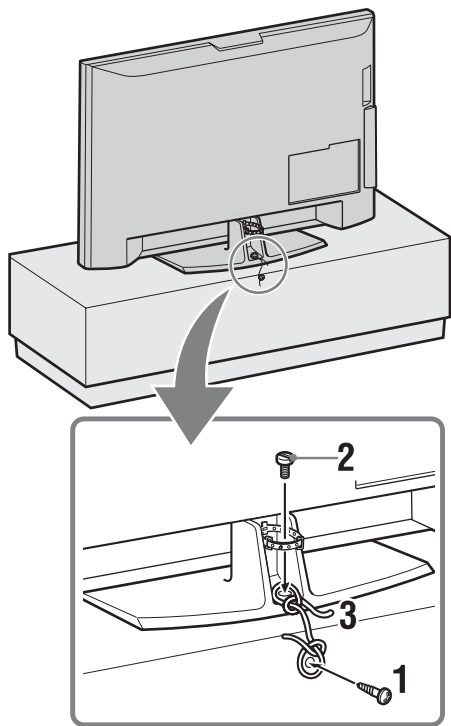

- 1 Instale um parafuso para madeira (4 mm de diâmetro, não fornecido) no suporte do televisor.
- 2 Instale um parafuso de montagem (M6 x 12, não fornecido) no orifício do parafuso do televisor.
- 3 Fixe o parafuso para madeira e o parafuso de montagem com um fio forte.

5: Atar os cabos

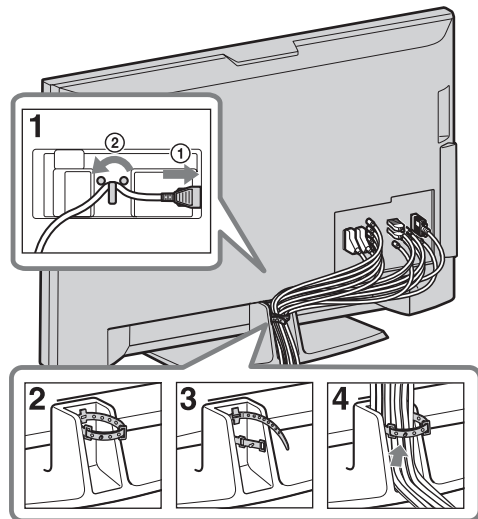

6: Executar a configuração inicial

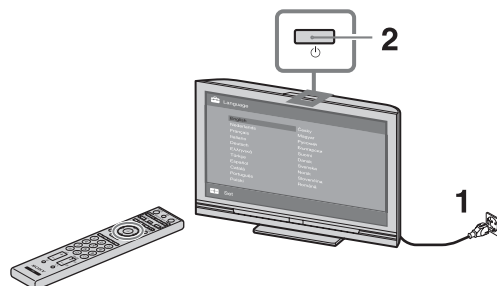

3



4

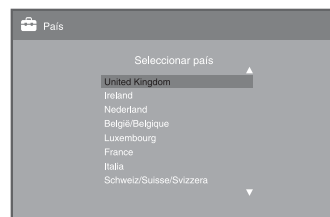



Selecione “Residência” para as melhores definições de televisão para usar o televisor em casa.

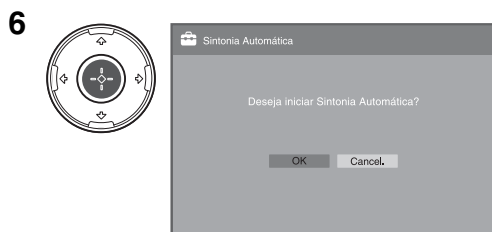

Certifique-se de que a antena está ligada.

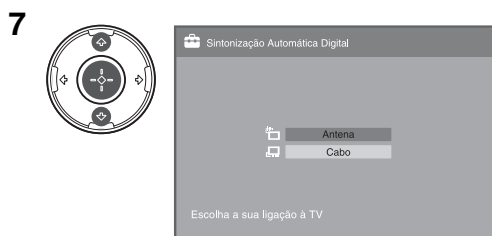

Quando selecciona “Cabo”, recomendamos que selecione “Pesquisa Rápida” para sintonização rápida. Defina “Frequência” e “ID de Rede” de acordo com a informação fornecida pelo fornecedor de cabo. Se não detectar nenhum canal usando “Pesquisa Rápida”, tente “Pesquisa Completa” (embora possa demorar algum tempo).

Para uma lista de fornecedores de cabo compatíveis, consulte o nosso website de apoio:

<http://support.sony-europe.com/TV/DVBC/>



- Não prima quaisquer botões no televisor ou no telecomando enquanto procura canais disponíveis.

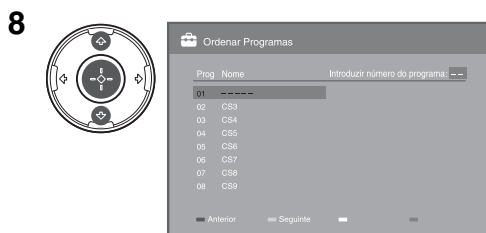

Se quiser mudar a ordem dos canais analógicos, siga os passos em “Ordenar Programas” na página 32.

Se o seu televisor não puder receber transmissões digitais, aparece o menu “Acerto Relóg.” no ecrã (página 29).

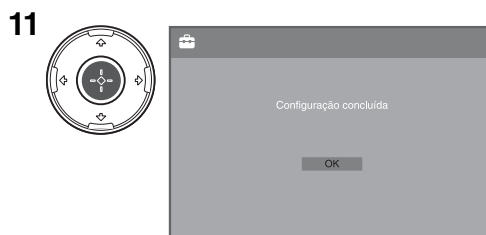
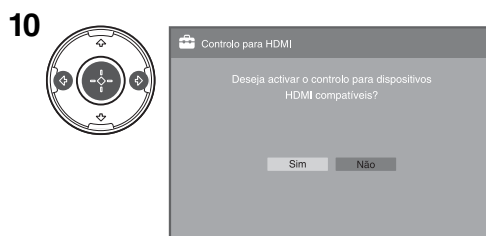
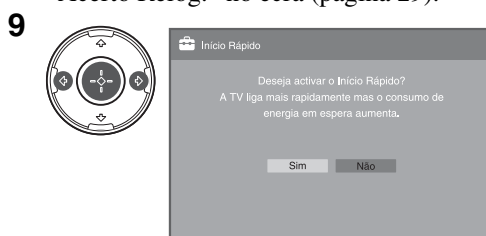

Ajustar o ângulo de visualização do televisor (excepto no KDL-40U40xx/40L4000)

Este televisor pode ser ajustado dentro dos ângulos mostrados abaixo.

Ajuste o ângulo esquerdo e direito (articulação)

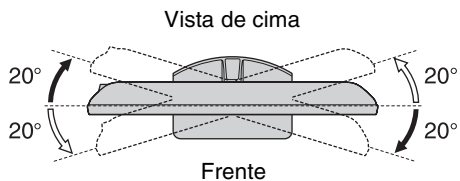

Retirar o Suporte de Mesa do televisor



- Remova os parafusos guiados pelas marcas das setas ↑ do televisor.
- Não remova o Suporte de Mesa por qualquer razão sem ser para montar o televisor na parede.

**KDL-52V4000/52V42xx/46V4000/46V42xx/
40V4000/40V42xx/40L4000**

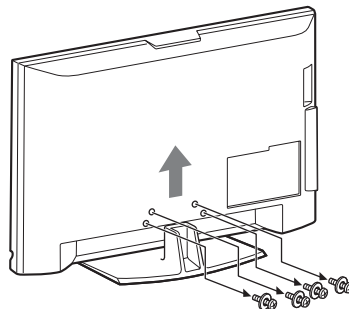

KDL-40S40xx/40U40xx

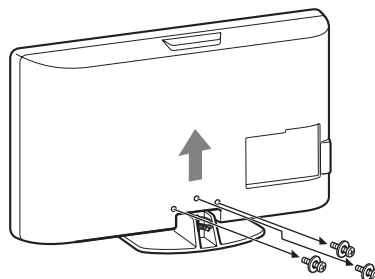

Informações de segurança

Instalação/Programação

Instale e utilize o televisor conforme as instruções abaixo para evitar todo o risco de incêndio, choque eléctrico ou avaria e/ou feridas.

Instalação

- O televisor deve ser instalado perto de uma tomada de corrente eléctrica facilmente acessível.
- Coloque-o numa superfície estável e nivelada.
- Só técnicos de assistência qualificados devem realizar as instalações de parede.
- Por razões de segurança, recomendamos fortemente que utilize acessórios da Sony, a incluir:
 - KDL-52V4000/52V42xx:
 - Suporte para montagem na parede SU-WL500
 - KDL-46V4000/46V42xx/40V4000/40V42xx/40S40xx/40U40xx/40L4000:
 - Suporte para montagem na parede SU-WL500
 - Suporte del televisor SU-FL300M
- Quando fixar os ganchos de montagem no televisor, utilize os parafusos fornecidos com o Suporte para montagem na parede. Os parafusos fornecidos têm de 8 mm a 12 mm de comprimento quando medidos a partir da superfície de fixação do gancho de montagem. O diâmetro e o comprimento dos parafusos são diferentes dependendo do modelo de Suporte para montagem na parede. A utilização de parafusos diferentes dos fornecidos pode provocar avarias internas no televisor ou fazer com que caia, etc.

8 mm - 12 mm

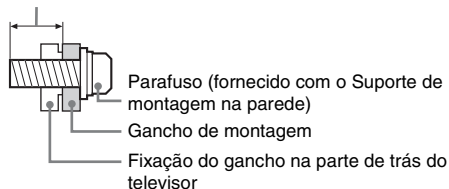

Transporte

- Antes de transportar o televisor, desligue todos os cabos.
- São necessárias duas ou mais pessoas para transportar um televisor de tamanho grande.
- Se pegar no televisor para o transportar, agarre-o como se mostra na figura da direita. Não faça pressão sobre o painel LCD.
- Quando levantar ou deslocar o televisor, agarre-o firmemente pela base.
- Não exponha o televisor a choques ou vibrações excessivas durante o transporte.
- Se tiver que transportar o televisor ou levá-lo para reparação, utilize a caixa e os materiais de embalagem originais.

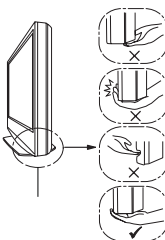
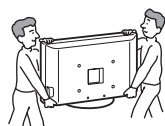

Certifique-se de que segura a parte inferior do painel, não a parte da frente. Não manuseie a área com entalhe. Não manuseie a parte inferior transparente.

Ventilação

- Nunca tape os orifícios de ventilação nem introduza nenhum objecto na caixa.
- Deixe espaço à volta do televisor como mostrado abaixo.
- Recomendamos fortemente que utilize o suporte para montagem na parede da Sony para permitir uma circulação de ar adequada.

Instalação na parede

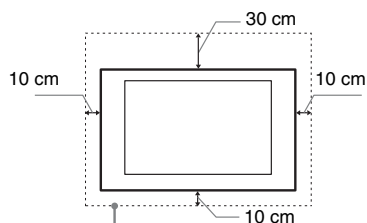

Deixe pelo menos este espaço à volta do televisor.

Instalação com base

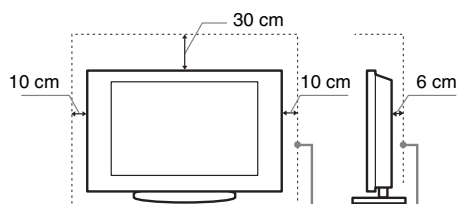

Deixe pelo menos este espaço à volta do televisor.

- Para assegurar uma ventilação adequada e evitar a acumulação de sujidade ou poeira:
 - Não instale o televisor em posição horizontal, às avessas, para trás ou de lado.
 - Não coloque o televisor numa estante, num tapete, numa cama ou num armário.
 - Não tape o televisor com panos, por exemplo, cortinas nem com outros objectos, como jornais, etc.
 - Não instale o televisor como mostrado abaixo.

Circulação de ar bloqueada.

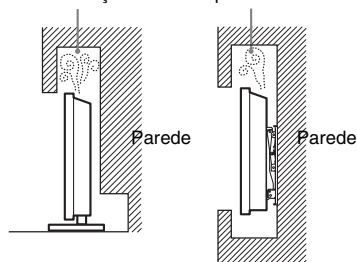

Cabo de alimentação

Manipule o cabo de alimentação e a tomada da seguinte maneira para evitar todo o risco de incêndio, choque eléctrico ou avaria e/ou feridas:

- Utilize apenas um cabo de alimentação fornecido pela Sony e não por outros fornecedores.
- Introduza a ficha na tomada até ao fim.
- Este televisor funciona apenas com corrente alterna de 220-240 V.
- Por motivos de segurança, desligue o cabo de alimentação e evite que os seus pés fiquem entre os cabos quando efectuar as ligações.
- Desligue o cabo de alimentação da tomada eléctrica antes de trabalhar com o televisor ou de deslocá-lo.
- Afaste o cabo de alimentação de fontes de calor.
- Desligue a ficha e limpe-a regularmente. Se a ficha estiver húmida e coberta de pó, o isolamento pode ficar danificado, o que pode provocar um incêndio.

Notas

- Não utilize o cabo de alimentação fornecido em qualquer outro equipamento.
- Não entale, dobre ou torça o cabo à força. Os fios principais podem ficar descarnados ou ser cortados.
- Não modifique o cabo de alimentação.
- Não coloque objectos pesados em cima do cabo de alimentação.
- Nunca puxe pelo próprio cabo de alimentação quando o desligar.
- Não ligue muitos aparelhos à mesma tomada.
- Não utilize uma tomada de corrente que não esteja bem presa à parede.

Utilização proibida

Não instale/utilize o televisor em locais, ambientes ou situações como os listados abaixo, ou, caso contrário, o televisor pode funcionar mal e provocar um incêndio, choque eléctrico, avaria e/ou feridas.

Local:

Ao ar livre (sob a luz solar directa), perto do mar, num navio ou outra embarcação, dentro de um veículo, em instituições médicas, locais instáveis, perto de água, chuva, humidade ou fumo.

Ambiente:

Locais quentes, húmidos ou com muito pó; onde possam entrar insectos; onde possa estar sujeito a vibrações mecânicas, perto de objectos de fogo (velas, etc). O televisor não deve ser exposto à água ou salpicos e não devem ser colocados quaisquer objectos que contenham líquidos, como por exemplo vasos, em cima do televisor.

Situação:

Não utilize o televisor quando tiver as mãos molhadas, com a tampa retirada, ou com acessórios não recomendados pelo fabricante. Desligue o televisor da tomada de corrente e da antena durante as trovoadas.

Peças danificadas:

- Não lance nada contra o televisor. O vidro do ecrã pode partir-se por causa do impacto e provocar feridas graves.
- Se a superfície do televisor rachar, não toque nela até ter desligado o cabo de alimentação. Caso contrário, pode provocar um choque eléctrico.

Quando não estiver a ser utilizado

- Se não vai utilizar o televisor durante vários dias, deve desligá-lo da alimentação por razões ambientais e de segurança.
- Como o televisor não está desligado da alimentação quando está apenas em estado de desligado, retire a ficha da tomada para desligar o televisor completamente.
- No entanto, alguns televisores possuem funções que precisam que o televisor fique no modo de espera (standby) para funcionarem correctamente.

Para as crianças

- Não deixe as crianças subir para o televisor.
- Mantenha os acessórios fora do alcance das crianças, para que não possam ser engolidos por engano.

Se ocorrerem os seguintes problemas...

Desligue o televisor e retire a ficha da tomada imediatamente se algum dos seguintes problemas ocorrer.

Dirija-se a um agente ou centro de assistência Sony para enviar o televisor a um técnico de assistência qualificado para verificação.

Quando:

- O cabo de alimentação estiver danificado.
- A tomada de corrente não estiver bem presa à parede.
- O televisor estiver danificado por ter caído, ter sofrido uma pancada ou ter sido lançada alguma coisa contra ele.
- Se algum líquido ou objecto sólido penetrar nos orifícios da caixa.

Precauções

Ver televisão

- Veja televisão com uma luz ambiente adequada, pois uma luz fraca ou ver televisão durante um longo período de tempo prejudica a vista.
- Se utilizar auscultadores, não regule o volume para um nível demasiado alto, para evitar lesões auditivas.

Ecrã LCD

- Embora o ecrã LCD seja fabricado com uma tecnologia de alta precisão e 99,99% ou mais dos pixels sejam efectivos, podem aparecer sistematicamente pontos pretos ou pontos brilhantes de luz (vermelha, azul ou verde). Não se trata de uma avaria, mas sim de uma característica da estrutura do LCD.
- Não carregue nem risque o filtro frontal, nem coloque objectos em cima do televisor. Pode danificar o ecrã LCD ou a imagem ficar irregular.
- Se utilizar o televisor num local frio, as imagens podem ficar escuras ou com manchas. Não se trata de uma avaria. Este fenómeno desaparece logo que subir a temperatura.
- Se visualizar imagens fixas continuamente, pode produzir-se uma imagem fantasma. Essa imagem desaparece pouco depois.
- Durante a utilização do televisor, o ecrã e a caixa aquecem. Isso não é sinónimo de avaria.
- O ecrã LCD contém uma pequena quantidade de cristais líquidos. Alguns tubos fluorescentes utilizados neste televisor também contém mercúrio. Para se desfazer deles, cumpra as regulamentações e imposições locais.

Utilizar e limpar o ecrã/a caixa do televisor

Desligue o cabo de alimentação que liga o televisor à tomada de corrente eléctrica antes de limpar.

Para evitar a degradação do material ou a degradação do revestimento do ecrã, respeite as seguintes precauções.

- Limpe o pó do ecrã/da caixa com cuidado com um pano de limpeza macio. Se não conseguir limpar bem o pó, humedeça ligeiramente um pano macio numa solução de detergente suave.
- Não utilize esfregões abrasivos, líquidos de limpeza alcalinos/ácidos, pós de limpeza ou solventes voláteis, como álcool, benzina, diluente ou insecticida. Se utilizar este tipo de materiais ou mantiver um contacto prolongado com materiais de borracha ou vinil danifica a superfície do ecrã e o material da caixa.
- Quando ajustar o ângulo do televisor, mova-o lentamente de forma a impedir que o televisor se desloque ou se separe da base.

Equipamento opcional

Coloque os componentes opcionais ou qualquer equipamento que emita radiação electromagnética longe do televisor. Caso contrário, pode aparecer distorção da imagem e/ou som com ruído.

Pilhas

- Respeite a polaridade correcta quando colocar as pilhas.
- Não use tipos de pilhas diferentes, nem misture pilhas novas com pilhas usadas.
- Deite as pilhas fora respeitando as leis de protecção ambiental. Algumas regiões podem ter regulamentações acerca da eliminação de pilhas. Aconselhe-se junto das autoridades locais.
- Utilize o telecomando com cuidado. Não entorne líquidos sobre o telecomando nem o pise ou deixe cair.
- Não coloque o telecomando num local perto de uma fonte de calor, numa sala muito húmida ou num local exposto à luz solar directa.

Eliminação do televisor

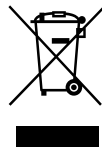

Tratamento de Equipamentos Eléctricos e Electrónicos no final da sua vida útil (Aplicável na União Europeia e em países Europeus com sistemas de recolha selectiva de resíduos)

Este símbolo, colocado no produto ou na sua embalagem, indica que este não deve ser tratado como resíduo urbano indiferenciado. Deve sim ser colocado num ponto de recolha destinado a resíduos de equipamentos eléctricos e electrónicos. Assegurando-se que este produto é correctamente depositado, irá prevenir potenciais consequências negativas para o ambiente bem como para a saúde, que de outra forma poderiam ocorrer pelo mau manuseamento destes produtos. A reciclagem dos materiais contribuirá para a conservação dos recursos naturais. Para obter informação mais detalhada sobre a reciclagem deste produto, por favor contacte o município onde reside, os serviços de recolha de resíduos da sua área ou a loja onde adquiriu o produto.



Tratamento de pilhas no final da sua vida útil (Aplicável na União Europeia e em países Europeus com sistemas de recolha selectiva de resíduos)

Este símbolo, colocado na pilha ou na sua embalagem, indica que estes produtos não devem ser tratados como resíduos urbanos indiferenciados. Em determinadas pilhas este símbolo pode ser usado em combinação com um símbolo químico. Os símbolos químicos para o mercúrio (Hg) ou chumbo (Pb) são adicionados se a pilha contiver mais de 0.0005% em mercúrio ou 0.004% em chumbo. Devem antes ser colocados num ponto de recolha destinado a resíduos de pilhas e acumuladores. Assegurando-se que estas pilhas são correctamente depositadas, irá prevenir potenciais consequências negativas para o ambiente bem como para a saúde, que de outra forma poderiam ocorrer pelo mau manuseamento destas pilhas. A reciclagem dos materiais contribuirá para a conservação dos recursos naturais. Se por motivos de segurança, desempenho ou protecção de dados, os produtos necessitem de uma ligação permanente a uma pilha integrada, esta só deve ser substituída por profissionais qualificados. Acabado o período de vida útil do aparelho, coloque-o no ponto de recolha de produtos eléctricos/electrónicos de forma a garantir o tratamento adequado da bateria integrada. Para as restantes pilhas, por favor, consulte as instruções do equipamento sobre a remoção da mesma. Deposite a bateria num ponto de recolha destinado a resíduos de pilhas e baterias. Para informações mais detalhadas sobre a reciclagem deste produto, por favor contacte o município onde reside, os serviços de recolha de resíduos da sua área ou a loja onde adquiriu o produto.

O fabricante deste produto é a Sony Corporation, 1-7-1 Konan Minato-ku Tokyo, 108-0075 Japão. O representante autorizado para Compatibilidade Electromagnética e segurança do produto é a Sony Deutschland GmbH, Hedelfinger Strasse 61, 70327 Stuttgart, Alemanha. Para qualquer assunto relacionado com serviço ou garantia por favor consulte a morada indicada nos documentos sobre serviço e garantias que se encontram junto ao produto.

Telecomando e Comandos do Televisor/Indicadores

Telecomando e comandos do televisor

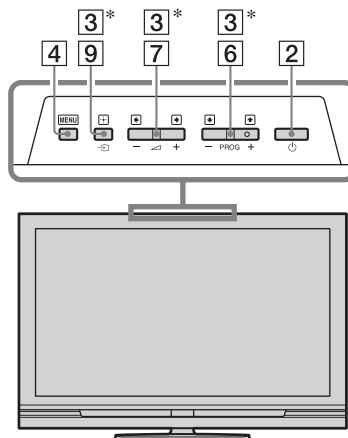
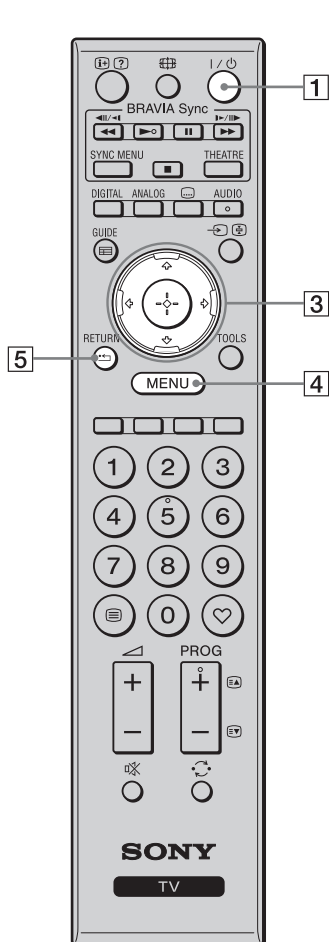

Os botões no televisor funcionam da mesma forma como os do telecomando.

* No menu do televisor, estes botões funcionarão como $\uparrow/\downarrow/\leftarrow/\rightarrow/+$



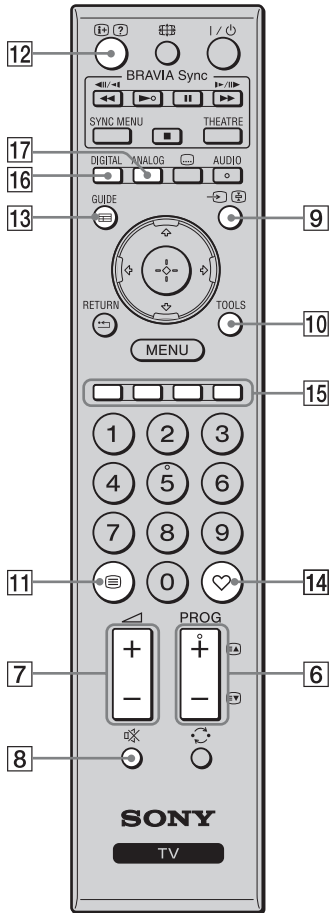

- O número 5, \blacktriangleright , **PROG +** e botões **AUDIO** têm um ponto táctil. Use os pontos tácteis como uma referência quando operar o televisor.

Botão	Descrição
1 I/O (Televisor em espera)	Prima para ligar ou desligar o televisor do modo de espera.
2 $\text{\textcircled{P}}$ (Alimentação)	Prima para ligar ou desligar o televisor. <ul style="list-style-type: none">• Para desligar completamente o televisor, desligue o televisor, depois retire o cabo de alimentação da tomada.
3 $\uparrow/\downarrow/\leftarrow/\rightarrow/+$	Prima $\uparrow/\downarrow/\leftarrow/\rightarrow$ para mover o cursor no ecrã. Prima $+$ para seleccionar/confirmar o item realçado.
4 MENU	Prima para visualizar o menu do televisor (página 25).
5 RETURN / \leftarrow	Prima para voltar ao ecrã anterior do menu visualizado.

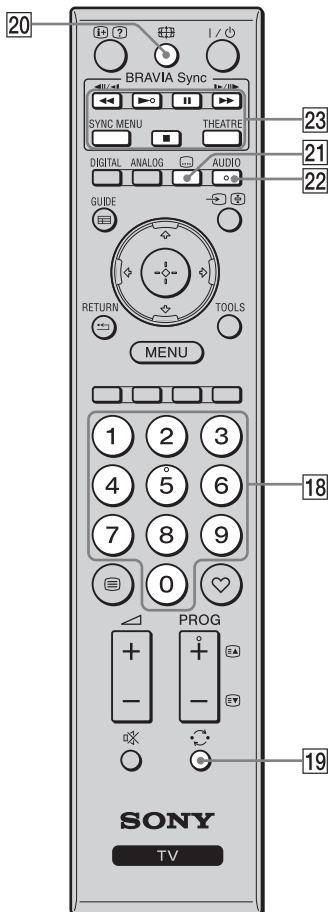

6 PROG +/- 	No modo TV: Prima para seleccionar o canal seguinte (+) ou anterior (-). No modo Teletexto: Prima para seleccionar a página seguinte () ou anterior ().
7 +/- (Volume)	Prima para ajustar o volume.
8 🔇 (Corte do som)	Prima para cortar o som. Prima novamente para restaurar o som. • No modo de espera, se quiser ligar o televisor sem som, prima este botão.
9 →/↵ (Seleccionar entrada/ Manter teletexto)	No modo TV: Prima para visualizar uma lista de equipamento ligado ao televisor (página 23). No modo Teletexto: Prima para manter a página actual.
10 TOOLS	Prima para visualizar uma lista que contém “PAP” (página 23), “PIP” (página 23), “Controlo de Dispositivos”, ou atalhos a alguns menus de definição (página 26). Use o menu “Controlo de Dispositivos” para operar o equipamento que é compatível com controlo HDMI. As opções listadas variam dependendo da fonte de entrada.
11 ☰ (Teletexto)	Prima para visualizar a informação de teletexto (página 16).
12 ⊕/? (Revelar Informação/ Texto)	No modo digital: Mostra detalhes do programa a ser visto presentemente. No modo analógico: Mostra informações como o número do canal actual e o formato do ecrã. No modo Teletexto (página 16): Revela informação oculta (ex. respostas a um concurso).
13 GUIDE / ☰ (EPG)	Prima para visualizar o Guia de Programa Electrónico Digital (EPG) (página 18).
14 ♥ (Favoritos)	Prima para visualizar a Lista de Favoritos Digital que especificou (página 20).
15 Botões coloridos	Quando os botões coloridos estiverem disponíveis, aparece no ecrã um guia de operação. Siga o guia de operação para executar uma operação seleccionada (página 17, 18, 20).
16 DIGITAL	Prima para visualizar o canal digital que foi visto pela última vez.
17 ANALOG	Prima para visualizar o canal analógico que foi visto pela última vez.



18	Botões numéricos	No modo TV: Prima para seleccionar canais. Para número de canal 10 e acima, prima o segundo e terceiro dígitos em sucessão rápida. No modo Teletexto: Prima para introduzir um número de página.
19	(Canal anterior)	Prima para voltar ao canal que foi visto pela última vez (durante mais de cinco segundos).
20	(Modo de ecrã)	Prima para mudar o formato do ecrã (página 17).
21	(Configurar legendas)	Prima para visualizar o menu “Configurar Legendas” (página 34) (apenas no modo digital).
22	AUDIO	No modo analógico: Prima para mudar o modo de som duplo (página 27). No modo digital: Prima para visualizar o menu “Idioma de Áudio” (página 34).
23	BRAVIA Sync	<p>◀▶/ /▶▶/■: Pode operar o equipamento compatível com BRAVIA Sync que estiver ligado ao televisor.</p> <p>SYNC MENU: Mostra o menu do equipamento HDMI ligado. Enquanto visualizar outros ecrãs de entrada ou programas de televisão, visualiza-se “Selec. Dispositivo HDMI” quando o botão for premido.</p> <p>THEATRE: Pode regular o Modo Theatre para ligado ou desligado. Quando o Modo Theatre estiver regulado em ligado, a saída de áudio ideal (se o televisor estiver ligado com um sistema de áudio através de um cabo HDMI) e a qualidade da imagem para conteúdos à base de filme ficam automaticamente definidas.</p> <p> Se desligar o televisor, o Modo Theatre é também desligado.</p> <p> Controlo HDMI (BRAVIA Sync) está apenas disponível com o equipamento Sony ligado que tenha o logótipo BRAVIA Sync ou seja compatível com o controlo HDMI.</p>



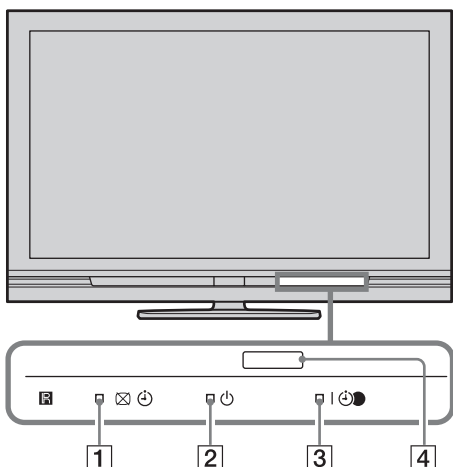

Indicadores

KDL-52V4000/52V42xx/46V4000/
46V42xx/40V4000/40V42xx

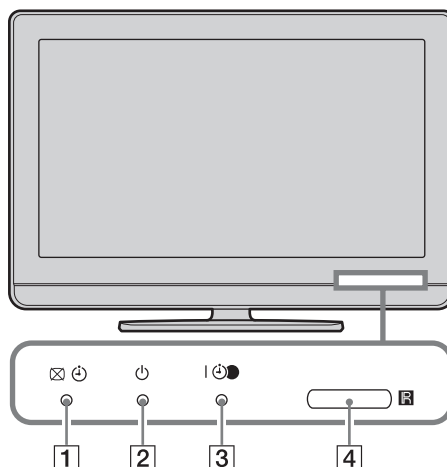

KDL-40S40xx/40U40xx/40L4000



Indicador	Descrição
1   — Imagem Desligada / Temporizador	Acende-se com uma luz verde quando selecciona “Imagem Desligada” (página 28). Acende-se com uma luz cor de laranja quando define o temporizador (página 28).
2  — Espera	Acende-se com uma luz vermelha quando o televisor estiver no modo de espera.
3  — Alimentação/ Temporizar Gravação	Acende-se com uma luz verde quando o televisor estiver ligado. Acende-se com uma luz cor de laranja quando tiver definido a gravação temporizada (página 18). Acende-se com uma luz vermelha durante a gravação temporizada.
4 Sensor telecomando	Recebe sinais de IR do telecomando. Não coloque nada sobre o sensor. O sensor pode não operar correctamente.



- Certifique-se de que o televisor está completamente desligado antes de desligar o cabo de alimentação. Se desligar o cabo de alimentação com o televisor ligado, pode fazer com que o indicador permaneça ligado ou avariar o televisor.

Acerca do guia de operação no ecrã do televisor

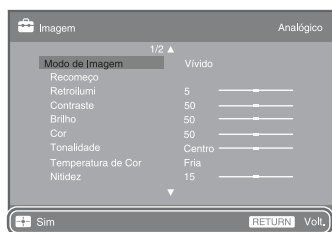

Guia de Operação



Exemplo: Prima  ou **RETURN** (consulte **3** ou **5** na página 12).

O guia de operação oferece ajuda sobre a forma de operar o televisor usando o telecomando e visualiza-se na parte inferior do ecrã. Use os botões do telecomando mostrados no guia de operação.

Ver televisão

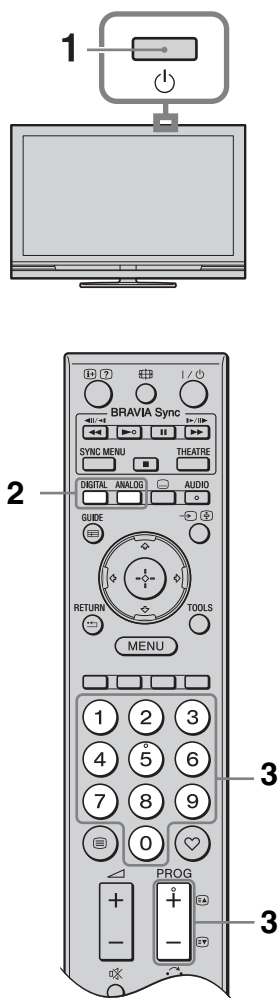
Ver televisão



- 1 Prima  no televisor para o ligar.
Quando o televisor estiver no modo de espera (o indicador  (espera) no painel frontal do televisor está vermelho), prima  no telecomando para ligar o televisor.
- 2 Prima **DIGITAL** para comutar para modo digital, ou prima **ANALOG** para comutar para modo analógico.
Os canais disponíveis variam dependendo do modo.









- 3 Prima os botões numéricos ou **PROG +/-** para seleccionar um canal de televisão.

Para seleccionar número de canal 10 e acima usando os botões numéricos, introduza o segundo e terceiro dígitos em sucessão rápida.





Para seleccionar um programa digital usando o Guia de Programa Electrónico Digital (EPG), consulte a página 18.

No modo digital



Aparece brevemente uma faixa informativa. Podem estar indicados na faixa os seguintes ícones.

- : Serviço de rádio
- : Serviço codificado/assinatura
- : Disponíveis múltiplos idiomas de áudio
- : Legendas disponíveis
- : Legendas disponíveis para surdos
- : Idade mínima recomendada para o actual programa (idades dos 4 aos 18)
- : Bloqueio parental
-  (a vermelho):
O actual programa está a ser gravado

Operações adicionais

Para	Faça o seguinte
Acceder à tabela de índice do Programa (apenas no modo analógico)	Prima  . Para seleccionar um canal analógico, prima  , depois prima  .
Acceder a Favoritos Digitais (apenas no modo digital)	Prima  . Para mais detalhes, veja a página 20.

Para aceder ao Teletexto

Prima . Sempre que premir , o visor muda ciclicamente da maneira seguinte:
Teletexto → Teletexto e imagem de televisão → Sem Teletexto (sair do serviço de Teletexto)

Para seleccionar uma página, prima os botões numéricos ou .

Para manter uma página, prima .

Para revelar informações ocultas, prima .



- Quando aparecerem quatro itens coloridos ao fundo da página de Teletexto, pode aceder rápida e facilmente às páginas (Teletexto Rápido). Prima o botão colorido correspondente para aceder à página.

Para mudar manualmente o formato do ecrã

Prima  repetidamente para seleccionar o formato de ecrã desejado.

Optimizado*

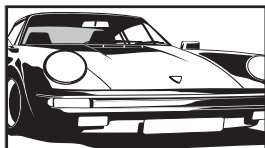

Mostra transmissões em 4:3 convencional com uma imitação do efeito de ecrã panorâmico. A imagem 4:3 é esticada de modo a encher o ecrã.

4:3

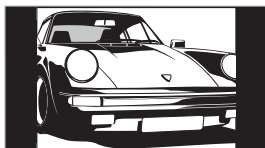

Mostra transmissões convencionais de 4:3 (ex. televisor de ecrã não panorâmico) na proporção correcta.

Expandido

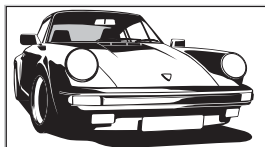

Mostra transmissões de ecrã panorâmico (16:9) na proporção correcta.

Zoom*

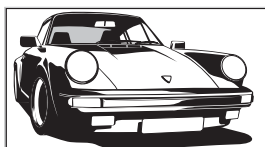

Mostra transmissões em cinemascópio (formato letter box) na proporção correcta.

14:9*

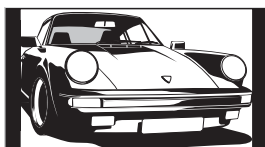

Mostra transmissões 14:9 na proporção correcta. Como resultado, são visíveis barras pretas no ecrã.

- * Podem ser cortadas secções da parte superior e da parte inferior da imagem. Pode ajustar a posição vertical da imagem. Prima  para mover a imagem para cima ou para baixo (ex. para ler legendas).



- Quando selecciona “Optimizado”, alguns caracteres e/ou letras na parte superior e inferior da imagem podem não ser visíveis. Nesse caso, ajuste “Tamanho Vertical” no menu “Definições do Ecrã” (página 29).
- Não pode seleccionar “4:3” ou “14:9” em sinal HD de fonte de imagens.



- Quando “Formato Autom.” (página 29) estiver em “Activar”, o televisor selecciona automaticamente o melhor modo para se adequar à transmissão.
- Se forem visualizadas imagens fonte 720p, 1080i ou 1080p com limites pretos nas extremidades do ecrã, seleccione “Optimizado” ou “Zoom” para ajustar as imagens.



Utilizar o Guia de Programa Electrónico Digital (EPG) **DVB***



Guia de Programa Electrónico Digital (EPG)

- 1 No modo digital, prima **GUIDE**.
- 2 Execute a operação desejada como mostrado na tabela seguinte ou visualizada no ecrã.

* Esta função pode não estar disponível em alguns países/ áreas.

Para	Faça o seguinte
Ver um programa	Prima $\uparrow/\downarrow/\leftarrow/\rightarrow$ para seleccionar um programa, depois prima \oplus .
Desligar o EPG	Prima GUIDE .
Ordenar a informação de programa por categoria – Lista de categorias	<ol style="list-style-type: none"> 1 Prima o botão azul. 2 Prima $\uparrow/\downarrow/\leftarrow/\rightarrow$ para seleccionar uma categoria, depois prima \oplus. As categorias disponíveis incluem: “Categoria”: Inclui todos os canais disponíveis. Nome de categoria (ex. “Notícias”): Contém todos os canais correspondentes à categoria seleccionada.
Configurar um programa a ser gravado – Temporizar Gravação	<ol style="list-style-type: none"> 1 Prima $\uparrow/\downarrow/\leftarrow/\rightarrow$ para seleccionar o programa que quer gravar, depois prima Ⓜ. 2 Prima \uparrow/\downarrow para seleccionar “Temporizar Gravação”. 3 Prima \oplus para definir os temporizadores no televisor e no gravador. Aparece um símbolo \ominus (em vermelho) junto à informação do programa. O indicador Ⓜ no painel frontal do televisor acende-se a cor de laranja. <p></p> <ul style="list-style-type: none"> • Pode executar o procedimento acima mesmo se o programa que quer gravar já tiver iniciado.
Configurar um programa a ser visualizado automaticamente no ecrã quando iniciar – Lembrete	<ol style="list-style-type: none"> 1 Prima $\uparrow/\downarrow/\leftarrow/\rightarrow$ para seleccionar o programa futuro que quer visualizar, depois prima Ⓜ. 2 Prima \uparrow/\downarrow para seleccionar “Lembrete” e, em seguida, prima \oplus. Aparece um símbolo \ominus junto à informação do programa. O indicador Ⓜ no painel frontal do televisor acende-se a cor de laranja. <p></p> <ul style="list-style-type: none"> • Se comutar o televisor para o modo de espera, este liga automaticamente quando o programa começa.

Para	Faça o seguinte
Programar a hora e data de um programa que quer gravar – Tempor. manual grav.	<ol style="list-style-type: none"> 1 Prima ⏸. 2 Prima ⇄ para seleccionar “Tempor. manual grav.” e, em seguida, prima ⊕. 3 Prima ⇄ para seleccionar a data, depois prima ⇄. 4 Programe a hora de início e de paragem da mesma forma como no passo 3. 5 Prima ⇄ para seleccionar o programa e, em seguida, prima ⊕. 6 Prima ⊕ para definir os temporizadores no televisor e no gravador. O indicador 🔴 no painel frontal do televisor acende-se a cor de laranja.
Cancelar uma gravação/lembrete – Lista de Temporizador	<ol style="list-style-type: none"> 1 Prima ⏸. 2 Prima ⇄ para seleccionar “Lista de Temporizador” e, em seguida, prima ⊕. 3 Prima ⇄ para seleccionar o programa que quer cancelar, depois prima ⊕. 4 Prima ⇄ para seleccionar “Cancelar Temporizador” e, em seguida, prima ⊕. Aparece um visor a confirmar que quer cancelar o programa. 5 Prima ⇄ para seleccionar “Sim” e, em seguida, prima ⊕.



- Pode definir gravações temporizadas do gravador no televisor apenas quando o gravador ligado for compatível com SmartLink. Contudo, dependendo do tipo de gravador ligado, esta definição pode não estar disponível embora o gravador seja compatível com SmartLink. Para detalhes, consulte o manual de instruções fornecido com o seu gravador.
- Assim que começar a gravação, pode comutar o televisor para o modo de espera, mas não desligue o televisor completamente ou a gravação será cancelada.
- Se tiver sido definida uma restrição de idade para programas, aparece no ecrã uma mensagem a pedir um código PIN. Para detalhes, consulte “Bloqueio Parental” na página 35.

Utilizar a lista de Favoritos Digital **DVB***



Lista de Favoritos Digital

Pode especificar até quatro das suas listas de canais favoritos.

- 1 No modo digital, prima ♥.
- 2 Execute a operação desejada como mostrado na tabela seguinte ou visualizada no ecrã.

* Esta função pode não estar disponível em alguns países/áreas.

Para	Faça o seguinte
Criar uma lista de Favoritos pela primeira vez	<ol style="list-style-type: none">1 Prima ⊕ para seleccionar “Sim”.2 Prima o botão amarelo para seleccionar a lista de Favoritos.3 Prima ⇄ para seleccionar o canal que quer adicionar, depois prima ⊕. Aparece um símbolo ♥ junto aos canais que guardou na lista de Favoritos.
Ver um canal	<ol style="list-style-type: none">1 Prima o botão amarelo para seleccionar uma lista de Favoritos.2 Prima ⇄ para seleccionar um canal, depois prima ⊕.
Adicionar ou remover canais numa lista de Favoritos	<ol style="list-style-type: none">1 Prima o botão azul.2 Prima o botão amarelo para seleccionar uma lista de Favoritos a editar.3 Prima ⇄ para seleccionar o canal a adicionar ou remover, depois prima ⊕.
Remover todos os canais de uma lista de Favoritos	<ol style="list-style-type: none">1 Prima o botão azul.2 Prima o botão amarelo para seleccionar uma lista de Favoritos a editar.3 Prima o botão azul.4 Prima ⇄ para seleccionar “Sim” e, em seguida, prima ⊕.



Utilizar Equipamento Opcional

Ligar Equipamento Opcional

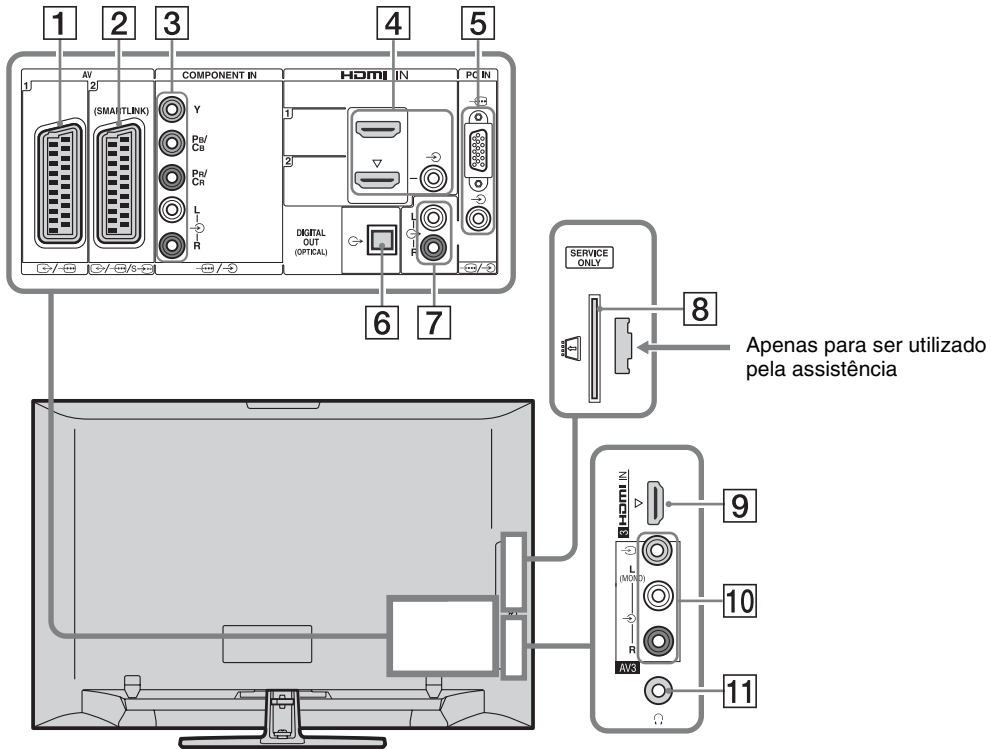
Pode ligar uma grande variedade de equipamentos opcionais ao televisor.



Ligar a	Símbolo de entrada no ecrã	Descrição
1 AV1	AV1	Quando ligar um decodificador, o sintonizador do televisor emite sinais codificados para o decodificador e este decodifica os sinais antes de os emitir.
2 AV2	AV2	SmartLink oferece uma ligação directa entre o televisor e um gravador (ex. gravador de DVDs).
3 COMPONENT IN	Component	As tomadas do componente de vídeo suportam apenas as seguintes entradas de vídeo: 480i, 480p, 576i, 576p, 720p, 1080i e 1080p.

Ligar a	Símbolo de entrada no ecrã	Descrição
4 HDMI IN 1 ou 2	→ HDMI 1 ou → HDMI 2	Os sinais de vídeo digital e de áudio são introduzidos a partir do equipamento ligado.
9 HDMI IN 3 (excepto no KDL-40L4000)	→ HDMI 3	Para além disso, quando liga o equipamento que seja compatível com controlo HDMI, é suportada a comunicação com o equipamento ligado. Consulte a página 31 para configurar esta comunicação. Se o equipamento tiver uma tomada DVI, ligue a tomada DVI à tomada HDMI IN 2 através de uma interface de adaptador DVI - HDMI (não fornecida), e ligue as tomadas de saída de áudio do equipamento ao áudio das tomadas nas tomadas HDMI IN 2.
		 <ul style="list-style-type: none"> • As tomadas HDMI suportam apenas as seguintes entradas de vídeo: 480i, 480p, 576i, 576p, 720p, 1080i, 1080p e 1080/24p. Para entradas de vídeo do PC, veja a página 37. • Utilize apenas um cabo HDMI autorizado que tenha o logótipo HDMI. Recomendamos que utilize um cabo HDMI da Sony (tipo de alta velocidade). • Quando ligar um sistema de áudio que seja compatível com controlo HDMI, certifique-se de que o liga também à tomada DIGITAL AUDIO (PCM) OUT (OPTICAL).
5 →/→ PC IN	PC	Recomenda-se que use um cabo de PC com ferrites como o “Conector, D-sub 15” (ref. 1-793-504-11, disponível no Centro de Assistência da Sony), ou outro equivalente.
6 DIGITAL AUDIO (PCM) OUT (OPTICAL) (excepto no KDL-40S40xx/40U40xx/40L4000)		Use um cabo óptico de áudio.
7 →		Pode ouvir o som do televisor no equipamento de áudio Hi-Fi ligado.
8 CAM (Conditional Access Module – Módulo de Acesso Condicional)		Oferece acesso a serviços de televisão paga. Para detalhes, consulte o manual de instruções fornecido com o seu CAM. Para usar o CAM, remova o cartão “fictício” da ranhura CAM, depois desligue o televisor e insira o seu cartão CAM na ranhura. Quando não usar o CAM, recomendamos que mantenha o cartão “fictício” na ranhura CAM.
		 <ul style="list-style-type: none"> • CAM não é suportado em alguns países/áreas. Verifique com o seu agente autorizado.
10 → AV3, e → AV3	→ AV3	Quando ligar equipamento mono, ligue à tomada → AV3 L.
11 → Auscultadores		Pode ouvir o som do televisor através dos auscultadores.

Visualizar imagens do equipamento ligado

Ligue o equipamento ligado e execute uma das seguintes operações.



Para equipamento ligado a tomadas scart com um cabo scart de 21 pinos

Inicie a reprodução no equipamento ligado. A imagem do equipamento ligado aparece no ecrã.

Para um gravador auto-sintonizado

No modo analógico, prima **PROG +/-** ou os botões numéricos, para seleccionar o canal de vídeo.

Para outro tipo de equipamento ligado

Prima  para visualizar uma lista de equipamento ligado. Prima  para seleccionar a fonte de entrada desejada, depois prima .

O item realçado é automaticamente seleccionado se não executar qualquer operação durante dois segundos após premir .

Se tiver definido uma fonte de entrada para “Saltar” no menu “Tomada AV” (página 30), essa fonte de entrada não aparece na lista.



- Para voltar ao modo de TV normal, prima **DIGITAL** ou **ANALOG**.

Para ver duas imagens simultaneamente – PAP (Imagem e Imagem)



Pode ver duas imagens (entrada externa e programa de televisão) no ecrã simultaneamente.

Ligue o equipamento opcional (página 21), e certifique-se de que as imagens do equipamento aparecem no ecrã (página 23).



- Esta função não está disponível para uma fonte de entrada do PC.
- Não pode mudar o tamanho das imagens.
- Não irá aparecer o vídeo de televisor analógico na imagem do programa de televisão enquanto visualizar AV1, AV2 ou AV3 na imagem de entrada externa. No entanto, pode ouvir o som do vídeo analógico.

1 Prima **TOOLS**.

- 2 Prima  para seleccionar “PAP” e, em seguida, prima .

Visualiza-se à esquerda a imagem do equipamento ligado e o programa de televisão é visualizado à direita.

- 3 Prima os botões numéricos ou **PROG +/-** para seleccionar um canal de televisão.

Para voltar ao modo de imagem única

Prima  ou **RETURN**.



- A imagem dentro do quadro verde é audível. Pode comutar a imagem audível premindo .

Para ver duas imagens simultaneamente – PIP (Imagem na Imagem)



Pode ver duas imagens (entrada do PC e programa de televisão) simultaneamente no ecrã.

Ligue um PC (página 21), e certifique-se de que as imagens de um PC aparecem no ecrã.



- “Ajuste Energia” (página 30) não está disponível no modo PIP.

1 Prima **TOOLS**.

- 2 Prima  para seleccionar “PIP” e, em seguida, prima .

A imagem do PC ligado é visualizada em tamanho total e o programa de televisão é visualizado no ecrã pequeno.

Pode usar  para mudar a posição do ecrã do programa de televisão.

- 3 Prima os botões numéricos ou **PROG +/-** para seleccionar um canal de televisão.

Para voltar ao modo de imagem única

Prima **RETURN**.



- Pode comutar a imagem audível seleccionando “Comutar Som” a partir do menu Tools.

Utilizar de BRAVIA Sync (Controlo HDMI)

O controlo para a função HDMI permite ao televisor comunicar com o equipamento ligado que seja compatível com a função, usando HDMI CEC (Controlo de Electrónica de Consumo).

Por exemplo, ligando equipamento Sony que seja compatível com controlo HDMI (com cabos HDMI), pode controlá-los juntos. Certifique-se de que liga o equipamento correctamente e faz as configurações necessárias.

Controlo HDMI

- Desliga automaticamente o equipamento ligado quando comuta o televisor para o modo de espera usando o telecomando.
- Liga automaticamente o televisor e comuta a entrada para o equipamento ligado quando o equipamento começa a reproduzir.
- Se ligar um sistema de áudio ligado enquanto o televisor estiver ligado, a saída de som comuta do altifalante do televisor para o sistema de áudio.
- Ajusta o volume (◀ +/-) e corta o som (⊗) de um sistema de áudio ligado.
- Pode operar o equipamento Sony ligado que tenha o logótipo BRAVIA Sync através do telecomando do televisor premindo:
 - ▶/■/II/◀◀/▶▶ para operar directamente o equipamento ligado.
 - **SYNC MENU** para visualizar o menu do equipamento HDMI ligado no ecrã. Após visualizar o menu, pode operar o ecrã do menu usando ◀/▶/◀/▶ e ⊕.
 - **TOOLS** para visualizar “Controlo de Dispositivos”, depois seleccione opções de “Menu”, “Opções”, e “Lista de Conteúdos” para operar o equipamento.
 - Consulte o manual de instruções do equipamento para ver o comando disponível.

Para ligar o equipamento que seja compatível com o controlo HDMI

Ligue o equipamento compatível e o televisor com um cabo HDMI. Quando ligar um sistema de áudio, certifique-se de que liga também a tomada DIGITAL AUDIO (PCM) OUT (OPTICAL) do televisor e o sistema de áudio usando um cabo óptico de áudio (excepto no KDL-40S40xx/40U40xx/40L4000). Para mais detalhes, veja a página 21.

Para fazer as configurações do controlo HDMI

As configurações do controlo HDMI devem ser reguladas no lado do televisor e no lado do equipamento ligado. Consulte “Configurar HDMI” na página 31 para ver as definições do televisor. Para as configurações no equipamento ligado, consulte as instruções de operação para esse equipamento.

Utilizar as Funções Menu

Navegar pelos menus

As funções menu permitem-lhe desfrutar de várias funcionalidades convenientes deste televisor. Pode seleccionar facilmente canais ou fontes de entrada e alterar as definições para o seu televisor.

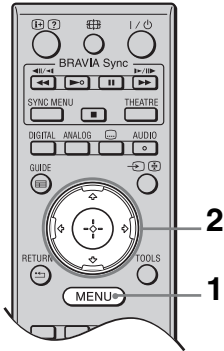

- 1 Prima **MENU**.
- 2 Prima \uparrow/\downarrow para seleccionar uma opção, depois prima \oplus .

Para sair do menu, prima **MENU**.



- 1 **Favoritos Digitais***
Apresenta a lista de Favoritos (página 20).
- 2 **Analógico**
Regressa ao canal analógico visto pela última vez.
- 3 **Digital***
Regressa ao canal digital visto pela última vez.
- 4 **EPG Digital***
Apresenta o Guia de Programa Electrónico Digital (EPG) (página 18).
- 5 **Entradas**
Apresenta uma lista de equipamento ligado ao televisor.

- Para ver as imagens de uma entrada externa, seleccione a fonte de entrada, depois prima \oplus .
- Para seleccionar o equipamento que seja compatível com controlo HDMI, seleccione “Selec. Dispositivo HDMI”.

6 Parâmetros

Apresenta o menu “Parâmetros” onde a maioria das definições avançadas e ajustamentos são executados.

- 1 Prima \uparrow/\downarrow para seleccionar um item do menu, depois prima \oplus .
- 2 Prima $\uparrow/\downarrow/\leftarrow/\rightarrow$ para seleccionar uma opção ou ajustar uma definição, depois prima \oplus .

Para detalhes acerca das definições, veja as páginas 26 a 35.





- As opções que pode ajustar variam dependendo da situação. As opções indisponíveis estão a cinzento ou não aparecem.

* Esta função pode não estar disponível em alguns países/áreas.



Menu de Configurações do Televisor

Imagem





Modo de Imagem	Define um modo de imagem quando visualiza uma entrada sem ser um PC. As opções para “Modo de Imagem” podem diferir dependendo da definição “Vídeo/Fotografia” (página 28). Quando selecciona “Estabelecimento comercial” (ou “Residência”) no passo 5 da configuração inicial (página 7), “Modo de Imagem” está em “Vívido” (ou “Standard”). Vívido Aumenta o contraste e nitidez da imagem. (“Estabelecimento comercial”, consulte a página 7) Standard Para imagens padrão. Recomendada para o cinema em casa. (“Residência”, consulte a página 7) Cinema Para ver conteúdo baseado em filmes. Mais adequado quando vir televisão num ambiente tipo cinema. Fotografia Define a qualidade de imagem ideal para fotografias.
Modo de Visualizar	Define um modo de visualização quando visualizar uma entrada de PC. Vídeo Para imagens de vídeo. Texto Para teletexto, diagramas ou tabelas.
Recomeço	Repõe todas as definições “Imagem” para as definições de fábrica excluindo “Modo de Imagem” e “Modo de Visualizar”.
Retroilumi	Ajusta o brilho da retroiluminação.
Contraste	Aumenta ou diminui o contraste da imagem.
Brilho	Torna a imagem mais brilhante ou mais escura.
Cor	Aumenta ou diminui a intensidade da cor.
Tonalidade	Aumenta ou diminui os tons de verde e os tons de vermelho.  • “Tonalidade” pode ser ajustada apenas para o sinal de cores NTSC (ex. cassetes de vídeo dos EUA).
Temperatura de Cor	Ajusta o branco da imagem. Fria Dá às cores brancas uma tonalidade azul. Neutra Dá às cores brancas uma tonalidade neutra. Quente 1/ Quente 2 Dá às cores brancas uma tonalidade vermelha. “Quente 2” dá uma tonalidade mais vermelha que “Quente 1”.  • “Quente 1” e “Quente 2” não estão disponíveis quando “Modo de Imagem” estiver em “Vívido”.
Nitidez	Aviva ou suaviza a imagem.
Redução Ruído	Reduz o nível de ruído das imagens (imagens com neve) quando o sinal da transmissão for fraco. Auto Reduz automaticamente o ruído da imagem (apenas no modo de televisão analógica). Alto/Médio/Baixo Modifica o efeito de redução do ruído. Desactivar Desliga a “Redução Ruído”.
Redução Ruído MPEG	Reduz o ruído da imagem em vídeos comprimidos com MPEG.

Parâmetros Avançados	Permite-lhe definir as configurações da “Imagem” em mais detalhe. Estas definições não estão disponíveis quando “Modo de Imagem” estiver em “Vívido”.
Realçar Contraste Avan.	Ajusta automaticamente “Retrolumi” e “Contraste” para as definições mais adequadas julgando do brilho do ecrã. Esta definição é especialmente eficaz em cenas de imagens escuras e irá aumentar a distinção de contraste das cenas de imagens mais escuras.
Live Colour	Torna as cores mais vívidas.

Som

Efeitos Sonoros	Define o modo do som.
Dinâmico	Intensifica clareza e presença do som para melhor inteligibilidade e realismo musical usando o “Sistema de Som de Alta Definição BBE”.
Standard	Aumenta a clareza, detalhe e presença do som usando “Sistema de Som de Alta Definição BBE”.
Destaque da voz	Torna o som da voz mais claro.
Dolby Virtual	Usa os altifalantes do televisor para simular o efeito surround produzido por um sistema multicanal.
BBE ViVA	BBE ViVA Sound oferece imagem em 3D natural e musicalmente fiel com som Hi-Fi. A clareza do som é melhorada por BBE enquanto que a largura, profundidade e altura da imagem de som se expande pelo processo de som 3D exclusivo da BBE. BBE ViVA Sound é compatível com todos os programas de televisão incluindo notícias, música, dramas, filmes, desporto e jogos electrónicos.
	 <ul style="list-style-type: none"> • Se “Volume Autom.” estiver em “Activar”, “Dolby Virtual” é automaticamente mudado para “Standard”.
Recomeço	Repõe todas as definições de “Som” para as definições de fábrica excluindo “Som Estéreo”.
Agudos	Ajusta os sons agudos mais altos.
Graves	Ajusta os sons graves mais baixos.
Balanço	Realça o altifalante esquerdo ou direito.
Volume Autom.	Mantém o nível do volume constante em todos os programas e publicidade (ex. a publicidade tende a ter o som mais alto do que os programas).
Contrabalanço do Volume	Define um nível de volume independente para cada equipamento ligado ao televisor.
Som Estéreo	Define o som do altifalante para uma transmissão em estéreo ou bilingue.
Estéreo/Mono	Em transmissões em estéreo.
A/B/Mono	Em transmissões bilingues, seleccione “A” para som do canal 1, “B” para som do canal 2, ou “Mono” para o canal mono, se disponível.
	 <ul style="list-style-type: none"> • Noutro equipamento ligado ao televisor, defina “Som Estéreo” para “Estéreo”, “A”, ou “B”. • Quando liga um equipamento externo à tomada HDMI, “Som Estéreo” fica automaticamente definido para “Estéreo” (excepto quando usar o áudio nas tomadas).





























Funções

Início Rápido	O televisor liga-se mais rápido do que habitual no período de duas horas após comutar para o modo de espera. No entanto, o consumo de energia no modo de espera é mais elevado do que habitual.
Poupar Energia	Reduz o consumo de energia do televisor ajustando a retroiluminação. Quando selecciona “Imagem Desligada”, a imagem é desligada e o indicador  (Imagem Desligada) no painel frontal do televisor acende a verde. O som permanece inalterado.
Modo Filme	Oferece melhor movimento da imagem quando reproduz imagens de DVD ou de videogravador tiradas em filme, reduzindo a desfocagem e granulada da imagem. Auto Proporciona movimento mais regular da imagem do que o conteúdo à base de filme original. Use esta definição para uso normal. Desactivar Desliga a “Modo Filme”.  <ul style="list-style-type: none">• Se a imagem apresentar sinais irregulares ou demasiado ruído, “Modo Filme” é automaticamente desligado mesmo se “Auto” estiver seleccionado.
Vídeo/Fotografia	Define a configuração da qualidade da imagem mais adequada à fonte de entrada (dados de vídeo ou fotografia). Vídeo-A Define imagem de qualidade adequada, dependendo da fonte de entrada, dados de vídeo ou dados de fotografia quando ligar directamente equipamento Sony com função de saída HDMI que suporte o modo “Vídeo-A”. Vídeo Produz imagem de qualidade adequada para imagens em movimento. Fotografia Produz imagem de qualidade adequada para imagens fixas.  <ul style="list-style-type: none">• Se o equipamento ligado não suportar o modo Vídeo-A, a configuração é automaticamente regulada para “Vídeo”, mesmo se seleccionar “Vídeo-A”.• “Vídeo/Fotografia” está disponível apenas para HDMI ou fonte de entrada do componente (1080p e 1080i).
Defin. Temporiz.	Temp. Desligar Define o televisor para comutar automaticamente para o modo de espera após uma certa quantidade de tempo. Quando “Temp. Desligar” estiver activado, o indicador  (Temporizador) no painel frontal do televisor acende-se a cor de laranja.  <ul style="list-style-type: none">• Quando desliga o televisor e volta a ligá-lo, “Temp. Desligar” está repostado para “Desactivar”.• Aparece uma mensagem de notificação no ecrã um minuto antes do televisor comutar para o modo de espera. Definições Temp. Ligar Define o televisor para ligar automaticamente do modo de espera. Modo Temporizador Define o dia(s) da semana em que quer que o temporizador ligue o televisor. Horário Define a hora em que quer que o temporizador ligue o televisor. Duração Define por quanto tempo quer que o televisor fique ligado antes de voltar a comutar para o modo de espera.

Acerto Relóg.	Permite-lhe ajustar o relógio manualmente. Quando o televisor receber canais digitais, não pode ajustar manualmente o relógio, porque este recebe automaticamente o código de tempo do sinal da transmissão.
----------------------	--

Configurar

Iniciação Automática	Pode executar a configuração inicial que apareceu quando ligou pela primeira vez o televisor (página 6), e seleccionar o idioma, país/área e sintonizar novamente todos os canais disponíveis. Mesmo se tiver efectuado as configurações quando ligou pela primeira vez o televisor, pode ter de mudar as configurações depois de mudar de casa, ou para pesquisar canais recentemente lançados.	
Idioma	Define o idioma visualizado nos ecrãs do menu.	
Definições do Ecrã	Formato Ecrã	Consulte “Para mudar manualmente o formato do ecrã” na página 17.
	Formato Autom.	Muda automaticamente o formato do ecrã para corresponder ao sinal da transmissão. Se quiser usar a definição que especificou em “Formato Ecrã”, seleccione “Desactivar”.
	Área de Ecrã	Ajusta a área de visualização da imagem em fontes 1080i/p e 720p quando “Formato Ecrã” estiver em “Expandido”.
	Auto	Durante as transmissões digitais, mostra imagens em conformidade com as definições recomendadas pela estação de radiodifusão.
	Pixel total	Mostra a área da imagem original.
	Normal	Mostra imagens no seu tamanho recomendado.
Ajuste Horizontal	Ajusta a posição horizontal da imagem.	
Ajuste Vertical	Ajusta a posição vertical da imagem quando “Formato Ecrã” estiver em “Optimizado”, “Zoom” ou “14:9”.	
	 <ul style="list-style-type: none"> • “Ajuste Vertical” não está disponível quando “Área de Ecrã” estiver em “Pixel total”. 	
Tamanho Vertical	Ajusta o tamanho vertical da imagem quando “Formato Ecrã” estiver em “Optimizado”, “Zoom” ou “14:9”.	
Parâmetros PC	Formato Ecrã	Define um formato de ecrã para visualizar imagens a partir do seu PC.
	Integral 1	Amplia a imagem para encher a área de visualização vertical, embora mantendo a sua proporção original.
	Integral 2	Aumenta a imagem para encher a área de visualização.
	Recomeço	Repõe todas as definições do ecrã do PC para as definições de fábrica.

	Ajuste Automático	Ajusta automaticamente a posição do visor e fase da imagem quando o televisor recebe um sinal de entrada do PC ligado.  • “Ajuste Automático” pode não funcionar bem com certos sinais de entrada. Nesses casos, ajuste manualmente “Fase” e “Ajuste Horizontal”.
	Fase	Ajusta a fase quando o ecrã treme.
	Pitch	Ajusta a altura quando a imagem possui riscas verticais indesejadas.
	Ajuste Horizontal	Ajusta a posição horizontal da imagem.
	Ajuste Energia	Comuta o televisor para modo de espera se não for recebido sinal durante 30 segundos.
Configuração AV	Tomada AV	Atribui um nome ao equipamento ligado às tomadas laterais e traseiras. O nome aparece brevemente no ecrã quando selecciona o equipamento. Pode saltar fontes de entrada do equipamento ligado que não quer visualizar no ecrã. 1 Prima  /  para seleccionar a fonte de entrada desejada, depois prima  . 2 Prima  /  para seleccionar a opção desejada, depois prima  .
	Etiquetas do equipamento	Usa etiquetas predefinidas para atribuir um nome ao equipamento ligado.
	Editar:	Permite-lhe criar a sua própria etiqueta. Prima  /  para seleccionar a letra ou número desejados, depois prima  . Repita este passo até completar o nome, depois seleccione “OK” e prima  .
	Saltar	Salta fontes de entrada desnecessárias.
	Entrada AV2	Define um sinal a ser introduzido a partir da tomada  /  /s-  AV2. Habitualmente, defina para “Auto”. No entanto, dependendo do equipamento ligado, o sinal pode não ser detectado correctamente muito embora “Auto” esteja seleccionado. Se o vídeo do equipamento ligado à tomada  /  /s-  AV2 não for visualizado correctamente, seleccione “Composto”, “S Video”, ou “RGB” para o sinal do equipamento ligado.
	Saída AV2	Define um sinal a ser emitido da tomada  /  /s-  AV2. Se ligar um gravador ou outro equipamento de gravação à tomada  /  /s-  AV2, pode gravar o sinal de saída de outro equipamento ligado ao televisor.
	TV	Emite transmissões de televisão.
	Auto	Emite o que quer que esteja a ser visto no ecrã (excepto sinais das tomadas  /  COMPONENT IN, HDMI IN 1, HDMI IN 2, HDMI IN 3 e  /  PC IN).  • HDMI IN 3 não está disponível no KDL-40L4000.

Altifalante	Altifalante TV	Liga e emite o som da televisão dos altifalantes do televisor.
	Sistema de Áudio	Desliga os altifalantes do televisor e emite o som da televisão a partir de equipamento de áudio externo ligado às tomadas de saída de áudio no televisor. Pode também ligar o equipamento ligado que é compatível com controlo HDMI, após efectuar as definições apropriadas do controlo HDMI.
Áudio Desactivado	Variáveis	Permite-lhe usar o telecomando do televisor para controlar saída de áudio de um sistema de áudio ligado ao televisor.
	Fixos	A saída de áudio do televisor é fixa. Use o controlo de volume do receptor de áudio para ajustar o volume (e outras definições de áudio) através do seu sistema de áudio.
Configurar HDMI	Permite ao televisor comunicar com equipamento que seja compatível com o controlo para a função HDMI, e ligado às tomadas HDMI do televisor. Note que as configurações de comunicação devem também ser feitas no equipamento ligado.	
Controlo para HDMI	Define se quer ligar ou não as operações do televisor e o equipamento ligado que seja compatível com controlo HDMI. Quando estiver em “Activar”, podem ser executados os seguintes itens do menu. No entanto, o consumo de energia no modo de espera é mais elevado do que habitual. Se o equipamento Sony específico que seja compatível com controlo HDMI estiver ligado, esta definição é aplicada ao equipamento ligado automaticamente quando “Controlo para HDMI” estiver em “Activar” usando o televisor.	
Auto-Desactiv. Dispositi.	Quando isto estiver definido em “Activar”, o equipamento ligado que é compatível com controlo HDMI desliga quando comuta o televisor para modo de espera usando o telecomando.	
Auto-Activar TV	Quando isto estiver definido em “Activar”, o televisor liga quando liga o equipamento ligado que é compatível com controlo HDMI.	
Actualizar Lista Dispositi.	Cria ou actualiza a “Lista Dispositivos HDMI”. Pode-se ligar até 11 itens de equipamento compatível e até 5 itens de equipamento podem ser ligados a uma única tomada. Certifique-se de que actualiza a “Lista Dispositivos HDMI” quando muda as ligações ou definições. Se o equipamento Sony específico que seja compatível com controlo para HDMI estiver ligado, “Controlo para HDMI” é aplicado automaticamente ao equipamento ligado quando “Actualizar Lista Dispositi.” for executada no televisor.	
Lista Dispositivos HDMI	Mostra uma lista de equipamento ligado que seja compatível com controlo HDMI.	
	 <ul style="list-style-type: none"> • Não pode usar “Controlo para HDMI” se as operações do televisor estiverem associadas às operações de um sistema de áudio que seja compatível com controlo HDMI. 	
Informação sobre o produto	Mostra informação do produto do televisor.	

Repor Tudo

Repõe todas as definições para as definições de fábrica e mostra o ecrã de configuração inicial.



- Não desligue o televisor ou prima quaisquer botões durante “Repor Tudo” (demora cerca de 30 segundos).
- Definições para listas de Favoritos Digitais, país/área, idioma e canais sintonizados automaticamente serão também repostos para as definições de fábrica.

Configuração Analógica

Sintonia Automática

Sintoniza todos os canais analógicos disponíveis. Pode voltar a sintonizar o televisor após mudar de casa ou para pesquisar canais recentemente lançados.

Ordenar Programas

Muda a ordem dos canais analógicos guardados no televisor.

- 1 Prima \uparrow/\downarrow para seleccionar o canal que quer mover para uma nova posição, depois prima \oplus .
- 2 Prima \uparrow/\downarrow para seleccionar a nova posição para o canal, depois prima \oplus .

Sintonia Manual

Prima \uparrow/\downarrow para seleccionar o número de programa que quer sintonizar manualmente (se sintonizar um gravador, seleccione o canal 00), depois prima \oplus .

Sistema/Canal

- 1 Prima \uparrow/\downarrow para seleccionar “Sistema” e, em seguida, prima \oplus .
- 2 Prima \uparrow/\downarrow para seleccionar um dos seguintes sistemas de transmissão de televisão, depois prima **RETURN**.
B/G: Nos países/áreas da Europa ocidental
I: No o Reino Unido
D/K: Nos países/áreas da Europa de leste
L: Na a França

- 3 Prima \uparrow/\downarrow para seleccionar “Canal” e, em seguida, prima \oplus .

- 4 Prima \uparrow/\downarrow para seleccionar “S” (para canais por cabo) ou “C” (para canais terrestres), depois prima \Rightarrow .

- 5 Sintonize os canais da seguinte forma:

Se não souber o número do canal (frequência)

Prima \uparrow/\downarrow para procurar o canal disponível seguinte. A pesquisa pára quando encontra um canal. Para continuar a procura, prima \uparrow/\downarrow .







Se souber o número do canal (frequência)

Prima os botões numéricos para introduzir o número do canal da transmissão que quer sintonizar ou o número do canal do seu gravador.

- 6 Prima \oplus para saltar para “Confirmar”, depois prima \oplus .
Repita o procedimento acima para programar outros canais manualmente.

Nome

Atribui um nome com até cinco letras ou números ao canal seleccionado. Este nome aparece brevemente no ecrã quando selecciona o canal.

AFT	Permite-lhe a sintonização fina do canal seleccionado manualmente se achar que um ligeiro ajustamento da sintonização pode melhorar a qualidade da imagem. Pode ajustar a sintonização fina numa variação de -15 a +15. Quando “Activar” estiver seleccionado, os ajustamentos de sintonização fina são feitos automaticamente.
Filtro Audio	Melhora o som de canais individuais quando ocorrer distorção nas transmissões mono. Por vezes um sinal de transmissão não padrão pode causar distorção do som ou corte intermitente do som em programas mono. Se não sentir qualquer distorção do som, recomendamos que deixe esta opção em “Desactivar” (definição de fábrica).  <ul style="list-style-type: none"> • Não pode receber som estéreo ou duplo quando “Baixo” ou “Alto” estiver seleccionado. • “Filtro Audio” não está disponível quando “Sistema” estiver em “L”.
LNA	Melhora a qualidade da imagem do canal (imagem com ruído) quando o sinal da transmissão for muito fraco. Se não conseguir observar qualquer melhoria na qualidade da imagem mesmo se configurar para “Activar”, configure esta opção para “Desactivar” (definição de fábrica).
Saltar	Salta os canais analógicos não utilizados quando premir PROG +/- para seleccionar canais. Para seleccionar canais que tenha programado saltar, use os botões numéricos correspondentes.
Descodificador	Permite-lhe ver e gravar o canal codificado quando usar um descodificador ligado directamente ao conector Scart  /  AV1, ou  /  AV2 através de um gravador.  <ul style="list-style-type: none"> • Dependendo do país/área seleccionada “País”, esta opção pode não estar disponível.
Confirmar	Guarda alterações que efectuou às definições “Sintonia Manual”.

Instalação Digital **DVB**















Sintonia Digital	Sintonização Automática Digital	Sintoniza os canais digitais disponíveis. Pode voltar a sintonizar o televisor após mudar de casa ou para pesquisar canais recentemente lançados.
-------------------------	--	---

	Editar Lista de Programas	<p>Permite-lhe remover ou mudar a ordem dos canais digitais guardados no televisor.</p> <ol style="list-style-type: none"> 1 Prima \updownarrow para seleccionar o canal que quer remover ou mover para uma nova posição. Pode também seleccionar um canal premindo os botões numéricos para introduzir o respectivo número de canal de três dígitos. 2 Remova ou altere a ordem dos canais digitais da seguinte forma: Para remover o canal digital Prima \oplus. Após aparecer a mensagem de confirmação, prima \leftarrow para seleccionar “Sim”, depois prima \oplus. Para alterar a ordem dos canais digitais Prima \rightleftarrows, depois prima \updownarrow ou os botões numéricos para seleccionar a nova posição para o canal e prima \leftarrow. 3 Prima RETURN.
	Sintonização Manual Digital	<p>Sintoniza manualmente os canais digitais. Esta função está disponível quando “Sintonização Automática Digital” estiver em “Antena”.</p> <ol style="list-style-type: none"> 1 Prima os botões numéricos para introduzir o número do canal que quer sintonizar, depois prima \updownarrow. 2 Quando são encontrados os canais disponíveis, prima \updownarrow para seleccionar o canal que quer memorizar, depois prima \oplus. 3 Prima \updownarrow para seleccionar o número do canal onde quer guardar o novo canal, depois prima \oplus. <p>Repita o procedimento acima para sintonizar outros canais.</p>
Instalação Digital	Configuração de Legendas	<p>Configurar Legendas Quando definido em “Para Deficientes auditivos”, são mostrados com as legendas auxílios visuais para os deficientes auditivos (quando tais auxílios visuais estiverem disponíveis).</p>
		<p>Idioma das legendas Permite-lhe seleccionar o idioma das legendas.</p>
	Configuração de Áudio	<p>Tipo de Áudio Comuta para transmissão para deficientes auditivos quando selecciona “Para Deficientes auditivos”.</p>
		<p>Idioma de Áudio Define o idioma a ser usado para um programa. Alguns canais digitais podem transmitir vários idiomas de áudio para um programa.</p>
		<p>Descrição Áudio Oferece descrição de áudio (narração) de informação visual, quando tal informação estiver disponível.</p>
	<p>Nível de Mistura Ajusta o áudio principal do televisor e níveis de saída de Descrição Áudio.</p>	
	Visualização de Rádio	<p>Mostra o padrão de fundo do ecrã quando ouve uma transmissão de rádio. Pode seleccionar a cor do padrão de fundo do ecrã, ou visualizar uma cor aleatória. Para cancelar temporariamente a visualização do padrão de fundo do ecrã, prima qualquer botão.</p>

Bloqueio Parental	<p>Define uma restrição de idade para visualização ou gravação de programas. Para ver ou gravar qualquer programa classificado para as idades acima especificadas, introduza o código PIN correcto.</p> <ol style="list-style-type: none"> Prima os botões numéricos para introduzir o seu código PIN. Se ainda não definiu um código PIN, aparece um ecrã para entrada de código PIN. Siga as instruções em “Código PIN” abaixo. Prima / para seleccionar a restrição de idade ou “Nenhuma” (para visualização sem restrições), depois prima . Prima RETURN. 	
Código PIN	<p>Para definir um PIN pela primeira vez</p> <ol style="list-style-type: none"> Prima os botões numéricos para introduzir um código PIN. Prima RETURN. <p>Para mudar o seu PIN</p> <ol style="list-style-type: none"> Prima os botões numéricos para introduzir o seu código PIN. Prima os botões numéricos para introduzir o novo código PIN. Prima RETURN. <p></p> <ul style="list-style-type: none"> O código PIN 9999 é sempre aceite. 	
Configuração Técnica	Actualizar Serviço Automática-mente	Permite ao televisor detectar e memorizar novos serviços digitais à medida que são disponibilizados.
	Transferir Software	Permite ao televisor receber automaticamente actualizações de software gratuitas através da sua antena/ cabo existentes (quando distribuídos). Recomendamos que deixe sempre a definição em “Activar”.
	Informações Sistema	Mostra a actual versão do software e o nível do sinal.
	Zona Horária	Permite-lhe seleccionar manualmente o fuso horário em que estiver, se não for o mesmo como o fuso horário predefinido para o seu país/área.
	Auto DST	<p>Configura se quer comutar ou não automaticamente entre hora de Verão e hora de Inverno.</p> <p>Desligado: Mostra a hora de acordo com a diferença horária definida em “Zona Horária”.</p> <p>Activar: Comuta automaticamente entre hora de Verão e hora de Inverno de acordo com o calendário.</p>
Config módulo CA	Oferece acesso a um serviço de televisão paga após obter um Módulo de Acesso Condicional (CAM) e um cartão de visualização. Ver a página 22 para a localização da tomada (PCMCIA).	

Informações Adicionais

Especificações

Nome de modelo	KDL-40S40xx/ 40U40xx/40L4000	KDL-40V4000/ 40V42xx	KDL-46V4000/ 46V42xx	KDL-52V4000/ 52V42xx	
Sistema					
Sistema de Ecrã	Ecrã LCD (visor de cristais líquidos)				
Sistema de televisão	Analogico: Dependendo da sua selecção de país/área: B/G/H, D/K, L, I Digital: DVB-T/DVB-C				
Sistema de Cor/Vídeo	Analogico: PAL, SECAM, NTSC 3.58, 4.43 (apenas entrada de vídeo) Digital: MPEG-2 MP@ML/HL				
Cobertura de canais	Analogico: VHF: E2-E12/UHF: E21-E69/CATV: S1-S20/HYPER: S21-S41 D/K: R1-R12, R21-R69/L: F2-F10, B-Q, F21-F69/I: UHF B21-B69 Digital: VHF/UHF				
Saída de som	10 W + 10 W				
Tomadas de Entrada/Saída					
Antena/cabo	Terminal externo de 75 ohm para VHF/UHF				
 AV1	Conector scart de 21 pinos (norma CENELEC) incluindo entrada de áudio/vídeo, entrada RGB e saída de áudio/vídeo de TV.				
 /  /  AV2 (SmartLink)	Conector scart de 21 pinos (norma CENELEC) incluindo entrada de áudio/vídeo, entrada RGB, entrada de S vídeo, saída de áudio/vídeo seleccionável e interface SmartLink.				
 COMPONENT IN	Formatos suportados: 1080p, 1080i, 720p, 576p, 576i, 480p, 480i Y: 1 Vp-p, 75 ohms, sinc. negativa 0,3V/Pb/Cb: 0,7 Vp-p, 75 ohms/ Pr/Cr: 0,7 Vp-p, 75 ohms				
 COMPONENT IN	Entrada de áudio (tomadas phono)				
HDMI IN 1, 2, 3 (HDMI IN 3 não está disponível no KDL-40L4000.)	Vídeo: 1080/24p, 1080p, 1080i, 720p, 576p, 576i, 480p, 480i Áudio: PCM linear de dois canais: 32, 44,1 e 48 kHz, 16, 20 e 24 bits Entrada de áudio analógico (minitomada) (HDMI IN 2 apenas) Entrada PC (veja a página 37)				
 AV3	Entrada de vídeo (tomada phono)				
 AV3	Entrada de áudio (tomadas phono)				
 DIGITAL AUDIO (PCM) OUT (OPTICAL) (excepto no KDL-40S40xx/40U40xx/40L4000)	Tomada óptica digital				
	Saída de áudio (tomadas phono)				
 PC IN	Entrada PC (D-sub 15-pinos) (veja a página 37) G: 0,7 Vp-p, 75 ohms, sem Sync on Green/B: 0,7 Vp-p, 75 ohms/ R: 0,7 Vp-p, 75 ohms/HD: 1-5 Vp-p/VD: 1-5 Vp-p  Entrada de áudio PC (minitomada)				
	Tomada dos auscultadores				
	Ranhura CAM (Conditional Access Module – Módulo de Acesso Condicional)				
Alimentação e outros					
Requisitos de alimentação	220 V – 240 V CA, 50 Hz				
Tamanho do ecrã (medido na diagonal)	40 polegadas (Aprox. 101,6 cm)	40 polegadas (Aprox. 101,6 cm)	46 polegadas (Aprox. 116,8 cm)	52 polegadas (Aprox. 132,2 cm)	
Resolução do ecrã	1.920 pontos (horizontal) × 1.080 linhas (vertical)				
Consumo de energia	no modo “Residência”/ “Standard”	175 W	175 W	215 W	222 W
	no modo “Estabelecimento comercial”/ “Vívido”	197 W	197 W	238 W	249 W
Consumo de energia no modo de espera*	0,19 W				

Nome de modelo		KDL-40S40xx/ 40U40xx/40L4000	KDL-40V4000/ 40V42xx	KDL-46V4000/ 46V42xx	KDL-52V4000/ 52V42xx
Dimensões (Aprox.) (1 x a x p)	com suporte de mesa	99,7 x 69,1 x 27,9 cm (KDL-40S40xx/40U40xx) 99,5 x 68,8 x 27,6 cm (KDL-40L4000)	98,6 x 68,4 x 27,9 cm	112,0 x 78,2 x 30,7 cm	126,2 x 87,1 x 34,7 cm
	sem suporte de mesa	99,7 x 64,4 x 11,0 cm (KDL-40S40xx/40U40xx) 99,5 x 65,1 x 11,1 cm (KDL-40L4000)	98,6 x 64,6 x 11,0 cm	112,0 x 74,2 x 11,5 cm	126,2 x 82,9 x 11,9 cm
Peso (Aprox.)	com suporte de mesa	23,0 kg (KDL-40S40xx/40U40xx) 21,5 kg (KDL-40L4000)	21,5 kg	29,0 kg	38,0 kg
	sem suporte de mesa	20,0 kg (KDL-40S40xx/40U40xx) 18,5 kg (KDL-40L4000)	18,5 kg	25,0 kg	32,0 kg
Acessórios fornecidos		Consulte "1: Verificar os acessórios" na página 4.			
Acessórios opcionais		SU-WL500 Suporte de parede/SU-FL300M Suporte do televisor			SU-WL500 Suporte de parede

* O consumo em modo de espera especificado é atingido depois de o televisor finalizar os processos internos necessários. Se "Controlo para HDMI" está activado, o consumo de energia em modo de espera (standby) será de 0,6 W. Se "Início Rápido" está activado, o consumo de energia em modo de espera (standby) será de 16 W durante as duas primeiras horas depois de passar para modo de espera.

Design e especificações sujeitos a alterações sem aviso prévio.

Diagrama de referência de sinal de entrada de PC para PC

Resolução						
Sinais	Horizontais (Pixéis)	x	Verticais (Linhas)	Frequência horizontal (kHz)	Frequência vertical (Hz)	Norma
VGA	640	x	480	31,5	60	VESA
	640	x	480	37,5	75	VESA
	720	x	400	31,5	70	VGA-T
SVGA	800	x	600	37,9	60	Directrizes VESA
	800	x	600	46,9	75	VESA
XGA	1024	x	768	48,4	60	Directrizes VESA
	1024	x	768	56,5	70	VESA
	1024	x	768	60,0	75	VESA
WXGA	1280	x	768	47,4	60	VESA
	1280	x	768	47,8	60	VESA
	1280	x	768	60,3	75	
	1360	x	768	47,7	60	VESA
SXGA	1280	x	1024	64,0	60	VESA



- A entrada de PC deste televisor não suporta Sync on Green ou Sync Composto.
- A entrada de PC deste televisor não suporta sinais entrelaçados.
- A entrada de PC deste televisor suporta sinais no diagrama acima com uma frequência vertical de 60 Hz. Para outros sinais, irá ver a mensagem "NO SYNC".

Diagrama de referência de sinal de entrada de PC para HDMI IN 1, 2, 3*

Resolução						
Sinais	Horizontais (Pixéis)	x	Verticais (Linhas)	Frequência horizontal (kHz)	Frequência vertical (Hz)	Norma
VGA	640	x	480	31,5	60	VESA
SVGA	800	x	600	37,9	60	Directrizes VESA
XGA	1024	x	768	48,4	60	Directrizes VESA
WXGA	1280	x	768	47,4	60	VESA
WXGA	1280	x	768	47,8	60	VESA
SXGA	1280	x	1024	64,0	60	VESA



* HDMI IN 3 não está disponível no KDL-40L4000.

Resolução de problemas

Verifique se o indicador  (espera) está a piscar a vermelho.







Quando o indicador (espera) estiver a piscar

A função de diagnóstico automático está activada.

- 1 Conte quantas vezes o indicador  (espera) pisca entre cada pausa de dois segundos.
Por exemplo, o indicador pode piscar três vezes, apagar-se por dois segundos, depois piscar novamente três vezes.
- 2 Prima  no televisor para o desligar, desligue o cabo de alimentação e informe o seu revendedor ou centro de assistência técnica da Sony de como o indicador pisca (número de vezes).

Quando o indicador (espera) não estiver a piscar

- 1 Verifique os itens nas tabelas a seguir.
- 2 Se o problema persistir, mande reparar o seu televisor a pessoal de assistência qualificado.

Condição	Explicação/Solução
Imagem	
Não há imagem (ecrã está escuro) e não há som.	<ul style="list-style-type: none">• Verifique a ligação da antena/cabo.• Ligue o televisor à alimentação e prima  no televisor.• Se o indicador  (espera) acender a vermelho, prima .
Não aparece no ecrã nenhuma imagem ou informação do menu do equipamento ligado ao conector Scart.	<ul style="list-style-type: none">• Prima  para visualizar a lista de equipamento ligado, depois seleccione a entrada desejada.• Verifique a ligação entre o equipamento opcional e o televisor.
Ocorre efeito fantasma ou aparecem imagens duplas.	<ul style="list-style-type: none">• Verifique a ligação da antena/cabo.• Verifique a localização e orientação da antena.
Só aparece chuva e ruído no ecrã.	<ul style="list-style-type: none">• Verifique se a antena está partida ou dobrada.• Verifique se a antena atingiu o fim da sua vida útil (três a cinco anos de uso normal, um a dois anos quando utilizada num local junto ao mar).
A imagem está distorcida (aparecem linhas tracejadas ou riscas).	<ul style="list-style-type: none">• Afaste o televisor de fontes de interferência eléctrica tais como carros, motociclos, secadores de cabelo ou equipamento óptico.• Quando instalar o equipamento opcional, deixe algum espaço entre o equipamento opcional e o televisor.• Verifique a ligação da antena/cabo.• Mantenha os cabos da antena/televisor por cabo afastados dos outros cabos de ligação.
Há ruído de imagem ou de som quando estiver a ver um canal de televisão.	<ul style="list-style-type: none">• Ajuste “AFT” (Sintonização Fina Automática) para obter melhor recepção de imagem (página 33).
Aparecem no ecrã pequenos pontos pretos e/ou brilhantes.	<ul style="list-style-type: none">• O ecrã é composto por pixéis. Os pequenos pontos pretos e/ou brilhantes (pixéis) que aparecem no ecrã não são sinal de avaria.
Os contornos da imagem estão distorcidos.	<ul style="list-style-type: none">• Seleccione “Auto” em “Modo Filme” (página 28).
A imagem não é mostrada a cores.	<ul style="list-style-type: none">• Seleccione “Recomeço” (página 26).
A imagem do equipamento ligado às tomadas  COMPONENT IN não é mostrada a cores ou é mostrada com cores irregulares.	<ul style="list-style-type: none">• Verifique a ligação das tomadas  COMPONENT IN e verifique se as tomadas estão firmemente instaladas nas respectivas tomadas.

Condição	Explicação/Solução
Som	
A imagem é boa, mas não há som.	<ul style="list-style-type: none"> • Prima \triangleleft +/- ou \otimes (Corte do som). • Verifique se “Altifalante” está em “Altifalante TV” (página 31). • Quando usar entrada HDMI com Super Audio CD ou DVD-Audio, DIGITAL AUDIO (PCM) OUT (OPTICAL) pode não emitir sinais de áudio.
Canais	
Não pode seleccionar o seu canal desejado.	<ul style="list-style-type: none"> • Comute entre o modo digital e analógico e seleccione o canal digital/analógico desejado.
Alguns canais estão vazios.	<ul style="list-style-type: none"> • O canal é apenas para serviço codificado/assinatura. Subscrava o serviço de televisão pago. • O canal é usado apenas para dados (sem imagem nem som). • Contacte o radiodifusor para detalhes da transmissão.
Não pode ver canais digitais.	<ul style="list-style-type: none"> • Contacte um instalador local para saber se as transmissões digitais são fornecidas na sua área. • Actualize para uma antena de maior ganho.
Geral	
O televisor desliga-se automaticamente (o televisor entra no modo de espera).	<ul style="list-style-type: none"> • Verifique se o “Temp. Desligar” está activado, ou confirme a definição “Duração” do “Definições Temp. Ligar” (página 28). • O televisor entra automaticamente no modo de espera, se permanecer inactivo e não receber nenhum sinal no modo TV, durante 10 minutos.
O televisor liga automaticamente.	<ul style="list-style-type: none"> • Verifique se o “Definições Temp. Ligar” está activado (página 28).
Algumas fontes de entrada não podem ser seleccionadas.	<ul style="list-style-type: none"> • Seleccione “Tomada AV” e cancele a definição “Saltar” para a fonte de entrada (página 30).
O telecomando não funciona.	<ul style="list-style-type: none"> • Substitua as pilhas.
Não pode adicionar um canal à lista de Favoritos.	<ul style="list-style-type: none"> • Podem ser memorizados na lista de Favoritos até 999 canais.
O equipamento HDMI não aparece na “Lista Dispositivos HDMI”.	<ul style="list-style-type: none"> • Verifique se o seu equipamento é compatível com controlo HDMI.
Não pode seleccionar “Desactivar” em “Controlo para HDMI”.	<ul style="list-style-type: none"> • Se ligou qualquer sistema de áudio que seja compatível com controlo HDMI, não pode seleccionar “Desactivar” neste menu. Se quiser mudar a saída de áudio para o altifalante do televisor, seleccione “Altifalante TV” no menu “Altifalante” (página 31).
Nem todos os canais são sintonizados para cabo.	<ul style="list-style-type: none"> • Verifique no website de apoio informação do fornecedor de cabo. http://support.sony-europe.com/TV/DVBC/



Für hilfreiche Informationen zu Sony Produkten
Pour obtenir les informations utiles concernant les produits Sony
Per informazioni utili sui prodotti Sony
Voor nuttige informatie over Sony producten
Información de utilidad para productos Sony
Για χρήσιμες πληροφορίες σχετικά με τα προϊόντα SONY
Para informação útil sobre os produtos Sony
<http://www.sony-europe.com/myproduct/>



329896923

3-298-969-23(1)

E

<http://www.sony.net/>

Printed in Spain