

KV-14V4B

Bedienungsanleitung **D**

Mode d'emploi **F**

Istruzioni d'uso **I**

Trinitron Colour Video TV

VHS Video

COMBO

Black Trinitron

SHOWVIEW



PAL NTSC 4.43

ACHTUNG

Um Feuer und die Gefahr eines elektrischen Schlags zu vermeiden, setzen Sie das Gerät niemals Regen oder sonstiger Feuchtigkeit aus. Im Inneren des Geräts liegen sehr hohe Spannungen an. Öffnen Sie deshalb niemals das Gehäuse des Geräts, und überlassen Sie Reparaturen ausschließlich Fachpersonal.

Vorsicht

Fernsehprogramme, Filme und Videobänder usw. können urheberrechtlich geschützt sein. Unerlaubtes Aufzeichnen solcher Materialien verstößt gegen das Urheberrecht.

Farbsystem des Geräts

Mit diesem Video-TV-Gerät können Sie Fernsehsendungen in den Farbsystemen PAL (B/G) und SECAM (L) empfangen und Bänder in den Farbsystemen PAL und MESECAM aufzeichnen und wiedergeben. Auch NTSC-Bänder können mit diesem Video-TV-Gerät abgespielt werden.

Vorsichtsmaßnahmen

Sicherheitsinformationen

Allgemeine

Sicherheitshinweise:

- Das Gerät keinesfalls Regen oder sonstiger Feuchtigkeit aussetzen.
- Die Rückwand des Video-TV-Geräts keinesfalls öffnen.

Zum sicheren Betrieb:

- Das Gerät nur mit 230 V Wechselstrom betreiben.
- Sollten Flüssigkeiten oder Fremdkörper in das Innere des Geräts gelangt sein, das Gerät sofort überprüfen lassen.
- Ziehen Sie den Netzstecker aus der Steckdose, wenn Sie das Gerät für längere Zeit nicht benutzen wollen. Ziehen Sie dabei immer am Stecker, niemals am Kabel selbst.

Aufstellung:

- Die Lüftungsschlitze des Geräts keinesfalls abdecken.
- Das Gerät nicht an einem heißen, feuchten oder übermäßig staubigen Platz aufstellen.
- Das Gerät nicht an einem Platz aufstellen, an dem es Erschütterungen und Vibrationen ausgesetzt ist.
- Das Gerät ca. 10 cm von der Wand entfernt aufstellen, so daß Sie mit dem Schalter U (MAIN POWER) die Hauptstromversorgung des Geräts ein- und ausschalten können.

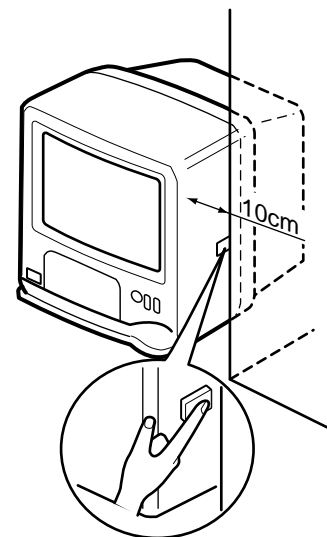

Zu Ihrem eigenen Schutz sollten Sie Reparaturen ausschließlich von Fachpersonal durchführen lassen.

Kondensation

Wenn das Gerät direkt von einem kalten an einen warmen Ort gebracht wird, kann sich auf der Videokopfwalze Kondensation bilden. In diesem Fall kann das Band an der Videokopfwalze kleben bleiben und beschädigt werden, oder das Gerät arbeitet nicht ordnungsgemäß. Um solche Schäden zu vermeiden, lassen Sie nie eine Kassette im Kassettenfach, wenn das Gerät nicht benutzt wird. Wenn Sie das Gerät von einem kalten an einen warmen Ort bringen, warten Sie vor dem Betrieb ungefähr 10 Minuten.

Wenn die Bandbetriebstasten aufgrund von Feuchtigkeitskondensation nicht funktionieren, lassen Sie dabei das Gerät eingeschaltet. Nach dem Erlöschen der Anzeige können Sie das Gerät in Betrieb nehmen.

D

Inhaltsverzeichnis

Erste Schritte

Schritt 1 — Vorbereitung	4
Auspacken	4
Einlegen der Batterien in die Fernbedienung	4
Schritt 2 — Anschluß der Antenne	5
Anschluß einer Zimmerantenne	5
Anschluß einer Außenantenne	5
Schritt 3 — Senderabspeicherung	6
Wählen der Menüsprache	6
Automatisches Abspeichern von Sendern	7
Manuelles Abspeichern von Sendern	8
Überspringen nicht belegter Programm-speicherplätze	9
Individuelle Senderkennung	10
Manuelles Feinabstimmen eines Senders	11
Schritt 4 — Einrichten von ShowView*	12
Einstellen der Leitzahlen	12
Schritt 5 — Einstellen der Uhr	14

Grundfunktionen des Video-TV-Geräts

TV-Betrieb	15
Ein- und Ausschalten des Video-TV-Geräts	15
Programmwahl	15
Einstellen der Lautstärke	15
Abschalten des Tons	16
Einblenden der Informationsanzeigen auf dem Bildschirm	16
Änderung der Bildeinstellungen	16
Anschauen des Videobildes (Videoeingangsbetrieb)	18
Anschluß von Kopfhörern	18
Wiedergabe einer Videokassette	19
Einlegen der Videokassette	19
Herausnehmen einer Videokassette	19
Schützen einer Kassette vor versehentlichem Löschen	19
Wiedergabe einer Kassette	20
Wiederholte Wiedergabe einer Kassette (Auto Repeat)	21
Aufrufen der Bildschirmanzeigen	21
Zurückstellen des Bandzählers	21
Aufnahme von TV-Programmen	22
Aufnehmen von TV-Programmen	22
Aufnahme bei ausgeschaltetem TV-Gerät	22

Aufnahme von TV-Programmen mit dem Timer	23
Programmieren des Timers	23
Benutzung des Video-TV-Geräts vor der Timer-Aufnahme	25
Überprüfen der Timer-Einstellungen	26
Ändern oder Löschen von Timer- Einstellungen	26
Aufnehmen mit dem Sofort-Timer	27
Timer-Aufnahme mit dem Video-Programm-System VPS/PDC	28
Aufnahmen von Fernsehprogrammen mit ShowView	29

Weitere Funktionen

Automatische Abschaltfunktion (Sleep Timer)	31
Automatische Einschaltfunktion (On Timer)	32
Verbessern der Videobildqualität	33
Einstellen der Spurlage	33
Einstellen des Bildes mit der OPC-Funktion	34
Automatische Reinigung der Videoköpfe	34
Anschluß und Betrieb eines anderen Videorecorders	35
Anschluß eines anderen Videorecorders zur Wiedergabe	35
Überspielen mit einem anderen Videorecorder	35

Weitere Informationen

Störungsbehebung	36
Wartung	38
Reinigung der Videoköpfe	38
Abgenutzte Videoköpfe	38
Überprüfen der Videoköpfe nach jeweils 1000 Betriebsstunden	38
Technische Daten	39
Empfangbare Kanäle	39
Lage und Funktion der Teile und Bedienelemente	40
Video-TV-Gerät — Vorderseite	40
Fernbedienung	41

* ShowView wurde von der Gemstar Development Corporation als Warenzeichen beantragt. Das ShowView-System ist von der Gemstar Development Corporation lizenziert.

Schritt 1 — Vorbereitung

Auspacken

Nehmen Sie alle Teile aus dem Karton, und prüfen Sie, ob folgendes vorhanden ist:

- Fernbedienung
- Zwei R6-Batterien (Größe AA)
- Monopolantenne

D

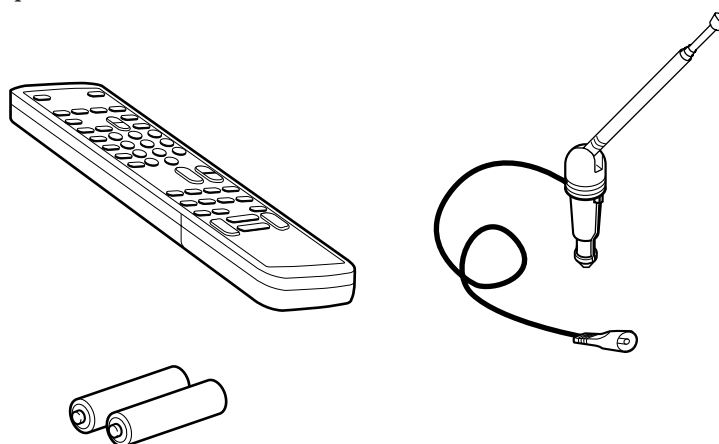

Einlegen der Batterien in die Fernbedienung

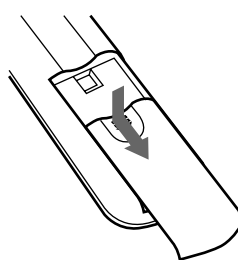

Fernbedienung umdrehen und den Batteriefachdeckel abnehmen.

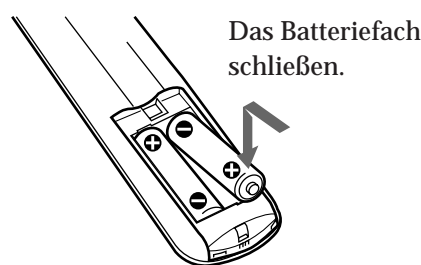

Die beiden R6-Batterien mit der richtigen Polarität einlegen.

Schritt 2 — Anschluß der Antenne

Anschluß einer Zimmerantenne

Wenn das VHF/UHF-Signal in Ihrer Gegend stark genug ist, können Sie schon mit einer Zimmerantenne ein scharfes Bild erzielen. Schließen Sie die mitgelieferte Monopolanterne folgendermaßen an.

- 1 Setzen Sie die Antenne ein, so daß sie mit einem Klicken einrastet.
- 2 Schalten Sie das Video-TV-Gerät ein, und richten Sie die Antenne so aus, daß der Empfang optimal ist.

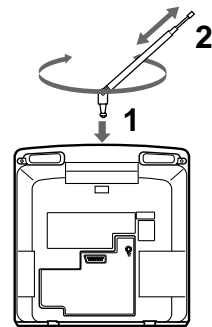

D

Anschluß einer Außenantenne

Sie erhalten einen besseren Fernsehempfang und ein klares Videobild, wenn Sie eine Außenantenne an das Video-TV-Gerät anschließen.

Zum Anschließen einer VHF-Antenne oder einer kombinierten VHF/UHF-Antenne wird ein rundes Koaxial-Antennenkabel (75 Ohm) benötigt

Den IEC-Antennenstecker mit dem Koaxial-Antennenkabel (75 Ohm) verbinden.

Danach den Stecker in die Antennenbuchse Υ an der Rückseite des Geräts einstecken.

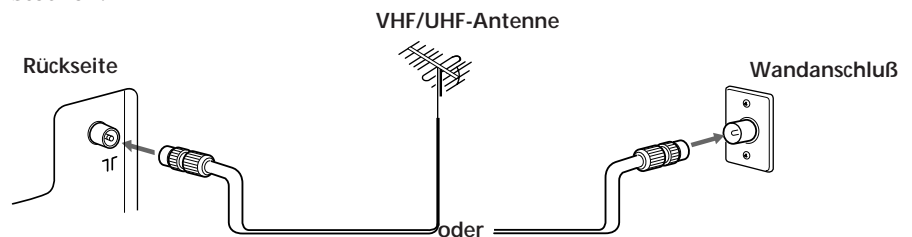

Anschluß einer VHF- und einer UHF-Antenne

Die Enden des Antennenkabels mit dem VHF/UHF-Signalmischgerät (nicht mitgeliefert) verbinden.

Danach das Signalmischgerät in die Antennenbuchse Υ des Video-TV-Geräts einstecken.

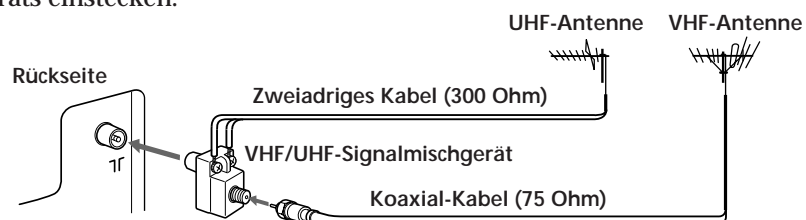

Wenn Sie die Antenne angeschlossen haben, verbinden Sie das Netzkabel mit einer Netzsteckdose.

Schritt 3 — Senderabspeicherung

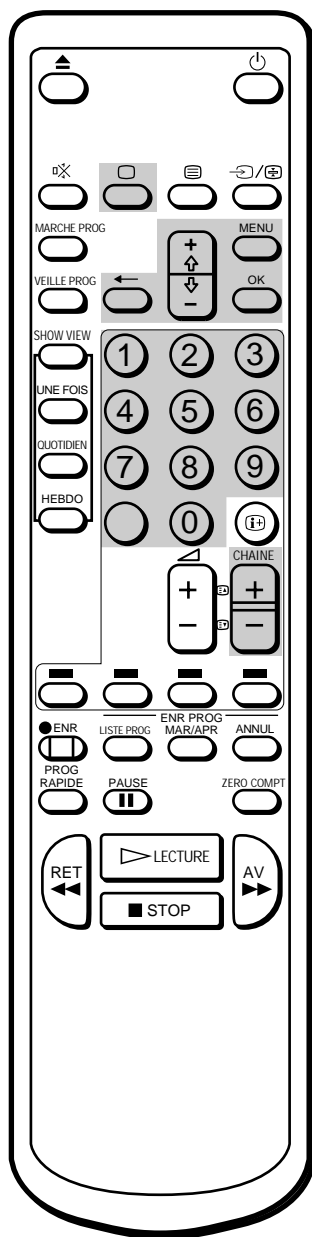

Hinweis zur Funktion DEMONSTRATION

Wenn Sie im Hauptmenü DEMONSTRATION wählen und anschließend OK drücken, wird auf dem Bildschirm eine fortlaufende Darstellung der Menüfunktionen gezeigt.

Wenn Sie diese Funktion stoppen wollen, drücken Sie eine beliebige Taste, z. B. MENU.

Es stehen Ihnen 60 Programmspeicherplätze zur Verfügung, die Sie automatisch oder manuell belegen können.

Wenn Sie alle empfangbaren Sender auf einmal abspeichern wollen, sollten Sie die automatische Methode verwenden. Möchten Sie die Sender einzeln mit Kanalnummer in der von Ihnen gewünschten Reihenfolge abspeichern, empfiehlt sich die manuelle Methode.

Bevor Sie beginnen

- Schalten Sie das Video-TV-Gerät mit dem Schalter U am Gerät ein. Wenn die Anzeige u auf dem Video-TV-Gerät rot leuchtet, drücken Sie ;, CHAINE +/- oder eine beliebige Zahlentaste auf der Fernbedienung.

Wählen der Menüsprache

Sie können aus mehreren Sprachen eine Sprache für die Menüs und die Anzeigeeinformationen auswählen. Werkseitig ist Englisch eingestellt.

- 1 Die Taste MENU drücken. Das Hauptmenü wird eingeblendet.

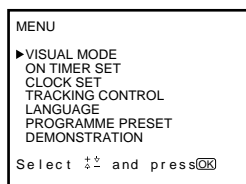

- 2 Mit + oder - den Cursor (z) auf LANGUAGE stellen und anschließend OK drücken. Das Menü LANGUAGE wird eingeblendet.

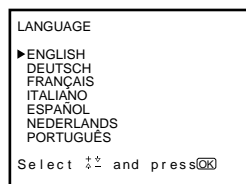

- 3 Mit + oder - die gewünschte Sprache wählen und danach OK drücken. Die ausgewählte Sprache wird grün angezeigt, und das Menü erscheint in der ausgewählten Sprache.
- 4 Die Taste MENU drücken, um zum ursprünglichen Bildschirm zurückzukehren.

D

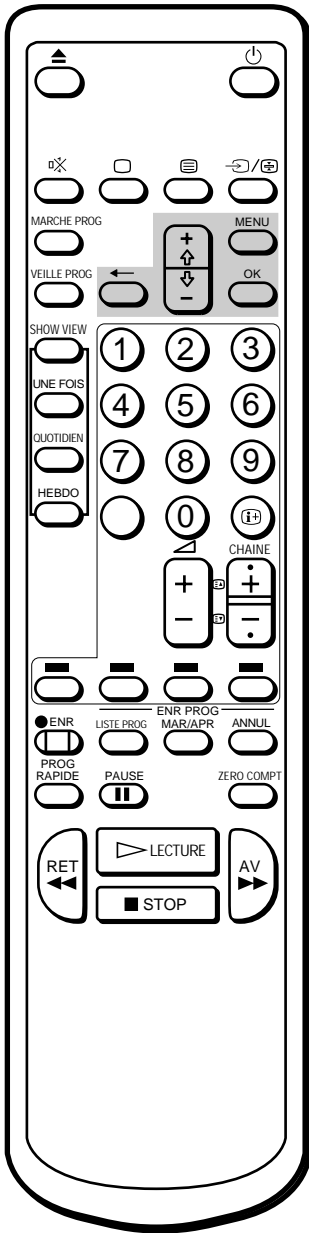

Beenden der automatischen Senderabspeicherung
Auf der Fernbedienung ? drücken.

Automatisches Abspeichern von Sendern

- 1 Die Taste MENU drücken, um das Hauptmenü einzublenden.
- 2 Den Cursor (z) mit + oder - auf "SENDERABSPEICHERUNG" stellen und anschließend OK drücken.

Das Menü SENDERABSPEICHERUNG wird eingeblendet.

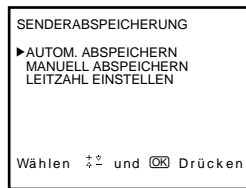

- 3 Den Cursor (z) mit + oder - auf "AUTOM. ABSPEICHERN" stellen und anschließend OK drücken.

Das Menü AUTOM. ABSPEICHERN wird eingeblendet.

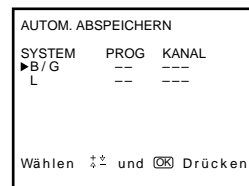

- 4 Den Cursor (z) mit + oder - auf "B/G" oder "L" stellen und anschließend OK drücken.

Die Nummer des Programms, das Sie zuvor gesehen haben, wird an der Position "PROG" rot angezeigt.

Mit + oder - können Sie die Programmnummer auswählen, mit der das Gerät beim Einstellen der Kanäle beginnen soll.

- 5 OK drücken.

Der Sendersuchbalken erscheint, und das Gerät beginnt, ab der in Schritt 4 ausgewählten Programmnummer empfangbare Kanäle zu suchen und einzustellen.

Wie die Frequenzbereiche durchsucht werden, wird anhand des Sendersuchbalkens an der Position "KANAL" angezeigt.

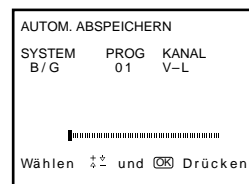

Die bereits abgespeicherten Programm- und Kanalnummern erscheinen nacheinander auf dem Bildschirm. Nach dem Abspeichern erscheint wieder die ursprüngliche Bildschirmanzeige. Damit sind alle verfügbaren Kanäle nun auf aufeinanderfolgenden Programmplätzen abgespeichert.

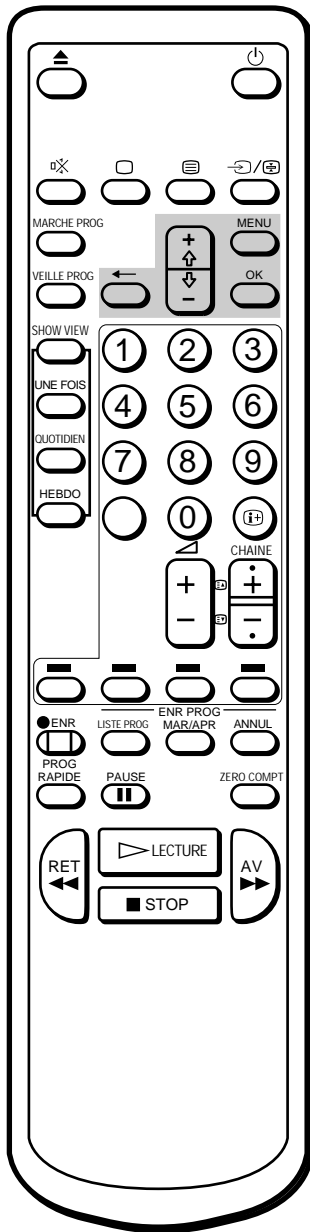

Manuelles Abspeichern von Sendern

- 1 Die Taste MENU drücken, um das Hauptmenü einzublenden.
- 2 Den Cursor (z) mit + oder - auf "SENDERABSPEICHERUNG" stellen und anschließend OK drücken.
Das Menü SENDERABSPEICHERUNG wird eingeblendet.

D

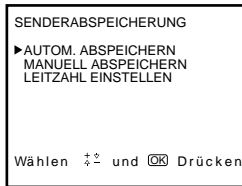

- 3 Den Cursor (z) mit + oder - auf "MANUELL ABSPEICHERN" stellen und anschließend OK drücken.
Das Menü MANUELL ABSPEICHERN wird eingeblendet.

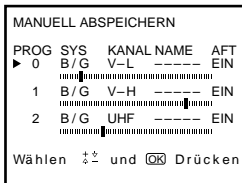

- 4 Den Cursor (z) mit + oder - an den Programmplatz (Zahlentaste) stellen, auf dem Sie den Kanal abspeichern möchten. OK so oft drücken, bis der Sendersuchbalken rot angezeigt wird.

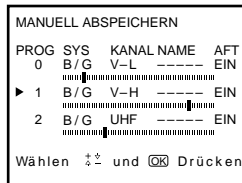

- 5 + (nach oben) oder - (nach unten) drücken.
Der Sendersuchbalken erscheint grün, und die Suche nach empfangbaren Kanälen beginnt. Wird ein Kanal gefunden, stoppt der Sendersuchbalken. Wenn Sie diesen Kanal abspeichern möchten, OK drücken. Andernfalls mit + oder - nach einem anderen Kanal suchen.

- 6 Die Schritte 4 und 5 wiederholen, um weitere Sender abzuspeichern.
- 7 Nach dem Abspeichern MENU drücken, um zum ursprünglichen Bildschirm zurückzukehren.

Für Programmplätze über 2
Taste - wiederholt drücken, damit weitergeblättert wird.

Falls Sie einen Fehler gemacht haben

Taste ? drücken, um zur vorhergehenden Position zurückzukehren.

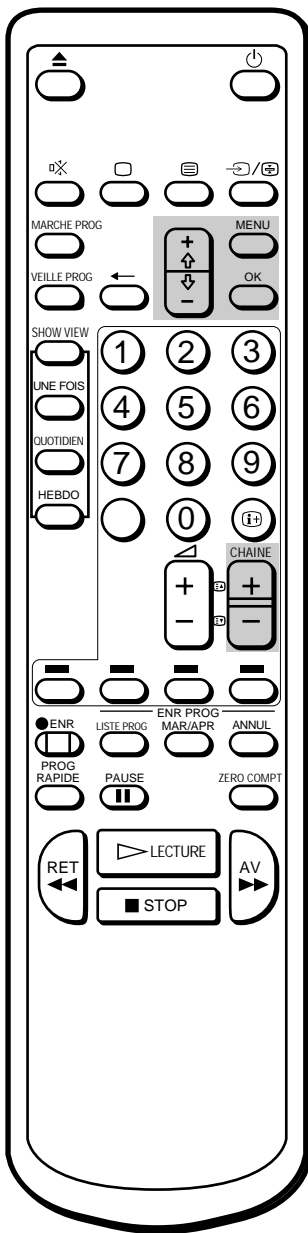

Für Programmplätze über 2
Taste - wiederholt drücken, damit
weitergeblättert wird.

Überspringen nicht belegter Programmspeicherplätze

Bei der Programmwahl mit den Tasten CHAINE +/- können Sie nicht belegte Programmplätze überspringen. Sie können diese Programmplätze jedoch weiterhin mit den Zahlentasten aufrufen.

D

- 1 Die Taste MENU drücken, um das Hauptmenü einzublenden.
- 2 Den Cursor (z) mit + oder - auf SENDERABSPEICHERUNG stellen und anschließend OK drücken.
Das Menü SENDERABSPEICHERUNG wird eingeblendet.
- 3 Den Cursor (z) mit + oder - auf MANUELL ABSPEICHERN stellen und anschließend OK drücken.
Das Menü MANUELL ABSPEICHERN wird eingeblendet.
- 4 Den Cursor (z) mit + oder - auf den Programmplatz stellen, der übersprungen werden soll, und anschließend OK drücken.
Die Position "SYS" wird rot angezeigt.

MANUELL ABSPEICHERN			
PROG	SYS	KANAL NAME	AFT
0	B/G	V-L	----- EIN
▶ 1	B/G	V-H	----- EIN
2	B/G	UHF	----- EIN

Wählen \uparrow/\downarrow und OK Drücken

- 5 + oder - mehrmals drücken, bis "---" in der Position "SYS" erscheint.
Anschließend OK drücken.

MANUELL ABSPEICHERN			
PROG	SYS	KANAL NAME	AFT
0	B/G	V-L	----- EIN
▶ 1	---	V-H	----- EIN
2	B/G	UHF	----- EIN

Wählen \uparrow/\downarrow und OK Drücken

Bei der Programmwahl mit den Tasten CHAINE +/- wird der gewählte Programmplatz nun übersprungen.

- 6 Die Schritte 4 und 5 wiederholen, um weitere Programmspeicherplätze zu überspringen.
- 7 Die Taste MENU drücken, um zum ursprünglichen Bildschirm zurückzukehren.

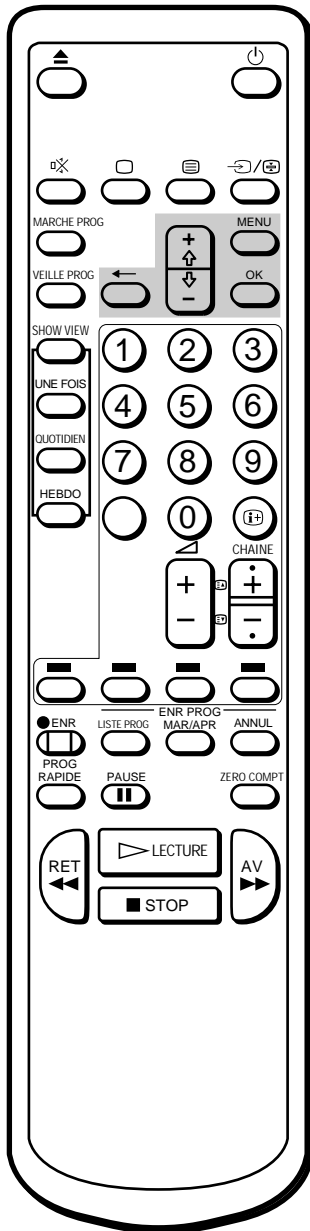

Falls Sie einen Fehler gemacht haben

Die Taste ? drücken, um zur vorhergehenden Position zurückzukehren.

Individuelle Senderkennung

Zur individuellen Vergabe eines Namens für einen Programmspeicherplatz (z. B. ARD oder MTV) stehen Ihnen bis zu 5 Zeichen (Zahlen oder Buchstaben) zur Verfügung. Mit Hilfe dieser Funktion können Sie problemlos erkennen, welchen Sender Sie eingestellt haben.

D

- 1 MENU drücken, um das Hauptmenü einzublenden.
- 2 Den Cursor (z) mit + oder - auf SENDERABSPEICHERUNG stellen und anschließend OK drücken.
Das Menü SENDERABSPEICHERUNG wird eingeblendet.
- 3 Den Cursor (z) mit + oder - auf MANUELL ABSPEICHERN stellen und anschließend OK drücken.
Das Menü MANUELL ABSPEICHERN wird eingeblendet.

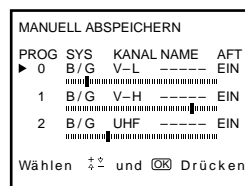

- 4 Den Cursor (z) mit + oder - auf den Programmplatz stellen, den Sie benennen möchten. Danach die Taste OK so oft drücken, bis das erste Zeichen der Position "NAME" rot hervorgehoben wird.
- 5 Mit + oder - eine Zahl oder einen Buchstaben wählen und danach OK drücken.
Nun wird die nächste Stelle rot hervorgehoben. Die vier weiteren Zeichen auf die gleiche Weise wählen. Falls Sie eine Stelle leer lassen möchten, "-" wählen und danach OK drücken.

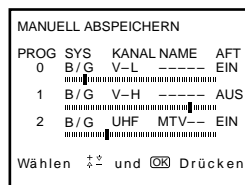

- 6 Nachdem Sie alle Zeichen vergeben haben, drücken Sie so oft OK, bis der Cursor erscheint. Nun ist die von Ihnen gewählte Senderkennung gespeichert.
- 7 Die Schritte 4 bis 6 für alle weiteren Sender, die Sie benennen möchten, wiederholen.
- 8 Die Taste MENU drücken, um zum ursprünglichen Bildschirm zurückzukehren.

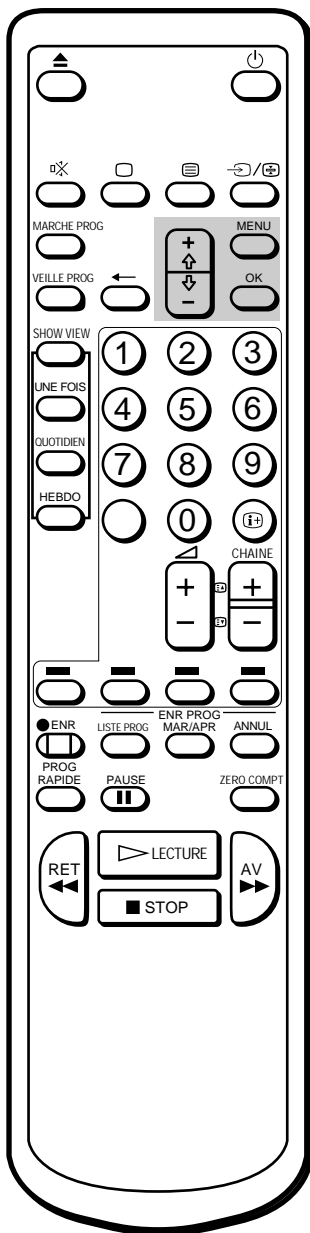

Wiedereinschalten der automatischen Feinabstimmung (AFT)

Den Vorgang von Anfang an wiederholen und in Schritt 5 EIN wählen.

Manuelles Feinabstimmen eines Senders

Normalerweise stellt die automatische Feinabstimmung (AFT) die Sender optimal ein. Falls die Bildqualität jedoch nicht zufriedenstellend sein sollte, können Sie sie mit der manuellen Feinabstimmung korrigieren.

D

- 1 MENU drücken, um das Hauptmenü einzublenden.
- 2 Den Cursor (z) mit + oder - auf SENDERABSPEICHERUNG stellen und anschließend OK drücken.
Das Menü SENDERABSPEICHERUNG wird eingeblendet.
- 3 Den Cursor (z) mit + oder - auf MANUELL ABSPEICHERN stellen und anschließend OK drücken.
Das Menü MANUELL ABSPEICHERN wird eingeblendet.
- 4 Den Cursor (z) mit + oder - auf die Programmposition stellen, die Sie manuell feinabstimmen wollen.

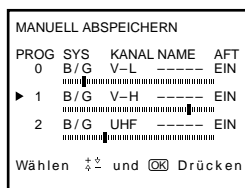

- 5 OK so oft drücken, bis die AFT-Position rot erscheint, und dann mit + oder - AUS auswählen.
- 6 OK drücken.
Der Sendersuchbalken erscheint rot. Wenn Sie + oder - gedrückt halten, blinkt der Sendersuchbalken abwechselnd rot und grün, und der Kanal wird fein abgestimmt. Lassen Sie + oder - beim bestmöglichen Fernsehempfang los.
- 7 OK drücken.
Der Cursor (z) erscheint. Der Wert für die Feinabstimmung ist nun gespeichert.
- 8 Die Schritte 4 bis 7 wiederholen, um weitere Sender feinabzustimmen.
- 9 Die Taste MENU drücken, um zum ursprünglichen Bildschirm zurückzukehren.

Schritt 4 — Einrichten von ShowView

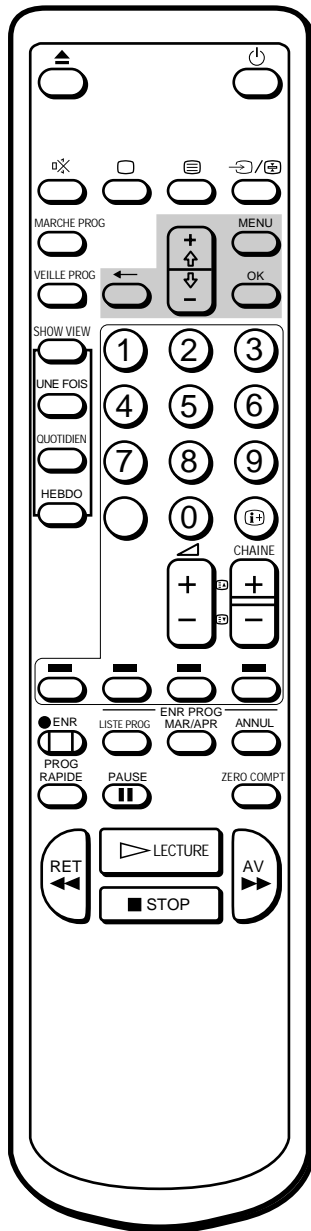

Falls Sie einen Fehler gemacht haben

Die Taste ? drücken, um zur vorhergehenden Position zurückzukehren.

Die ShowView-Funktion erleichtert das Programmieren des Video-TV-Geräts für Timer-Aufnahmen. Sie müssen dazu den Programmspeicherplätzen der einzelnen Kanäle eine Leitzahl zuordnen. Die Leitzahl ist eine Zahl, die jedem Fernsehsender im voraus zugewiesen wird. Die Leitzahlen finden Sie in Programmzeitschriften, die die ShowView-Nummern angeben.

D

Vorbereitungen

- Wenn die Anzeige u am Video-TV-Gerät rot leuchtet, drücken Sie ;, CHÄINE +/- oder eine Zahlentaste auf der Fernbedienung.

Einstellen der Leitzahlen

- 1 Rufen Sie mit MENU das Hauptmenü auf. Das Hauptmenü wird angezeigt.

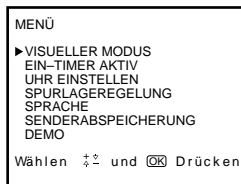

- 2 Stellen Sie den Cursor (z) mit + oder - auf "SENDERABSPEICHERUNG", und drücken Sie OK. Das Menü SENDERABSPEICHERUNG wird angezeigt.

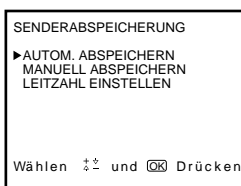

- 3 Stellen Sie den Cursor (z) mit + oder - auf "LEITZAHL EINSTELLEN", und drücken Sie OK. Das Menü LEITZAHL EINSTELLEN wird angezeigt.

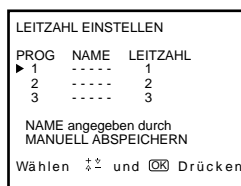

- 4 Stellen Sie den Cursor (z) mit + oder – auf die Programmposition (Zahlentaste), der Sie die Leitzahl zuweisen möchten, und drücken Sie OK. Die Option LEITZAHL wird jetzt rot angezeigt.

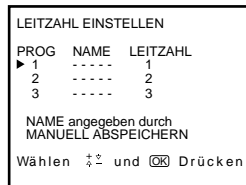

D

- 5 Wählen Sie mit + oder – die Leitzahl aus, die Sie einstellen möchten, und drücken Sie OK.

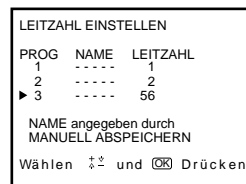

- 6 Stellen Sie die Leitzahlen für weitere Kanäle wie in Schritt 4 und 5 beschrieben ein.
- 7 Nachdem Sie die Einstellung beendet haben, schalten Sie mit MENU wieder zum ursprünglichen Bild zurück.

Schritt 5 — Einstellen der Uhr

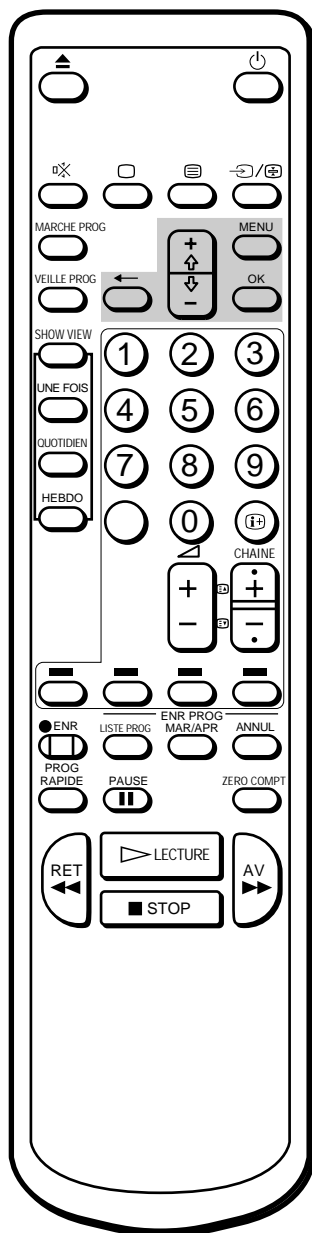

Falls Sie einen Fehler gemacht haben

Die Taste ? drücken, um zur vorhergehenden Position zurückzukehren.

Die Uhr steht, und "--/--" wird angezeigt

Die Uhr neu einstellen.

Um mit dem Timer und dem Sofort-Timer arbeiten bzw. aufnehmen zu können, müssen Sie die Uhr einstellen.

- 1 Die Taste MENU drücken, um das Hauptmenü einzublenden.

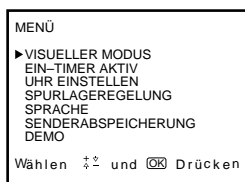

- 2 Mit + oder - den Cursor (z) auf UHR EINSTELLEN stellen und anschließend OK drücken. Das Menü UHR EINSTELLEN wird eingeblendet.

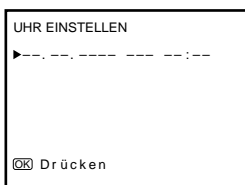

- 3 OK drücken, um mit dem Einstellen der Uhr zu beginnen. Die Tagesposition wird rot angezeigt.



- 4 Mit + oder - den Tag einstellen und anschließend OK drücken. Danach wird die Monatsposition rot angezeigt.

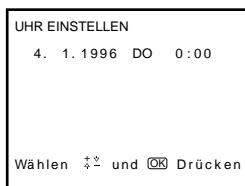

- 5 Genau wie in Schritt 4 mit + oder - und durch anschließendes Drücken von OK den Monat und das Jahr sowie Stunden und Minuten einstellen.

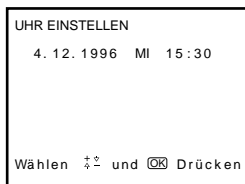

- 6 Nach dem Einstellen der Minuten OK drücken. Danach beginnt die Uhr zu laufen.

- 7 Die Taste MENU drücken, um zum ursprünglichen Bildschirm zurückzukehren.

D

TV-Betrieb

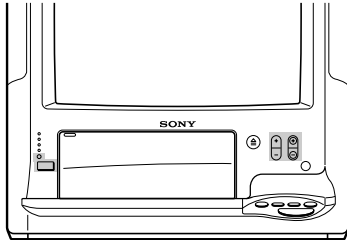

Dieser Teil der Bedienungsanleitung erläutert die Grundfunktionen, die Sie beim TV-Betrieb am häufigsten verwenden werden. Die meisten dieser Funktionen können mit der Fernbedienung ausgeführt werden.

Ein- und Ausschalten des Video-TV-Geräts

D

Einschalten

Drücken Sie den Schalter U am Gerät.

Die Taste \div , CHAINE +/- oder die Zahlentasten auf der Fernbedienung oder CHAINE +/- am Video-TV-Gerät drücken, wenn die Anzeige u rot leuchtet.

Vorübergehendes Ausschalten

Die Taste u drücken.

Das Video-TV-Gerät wechselt in den Bereitschaftsbetrieb, und vorne am Gerät leuchtet die Anzeige u rot auf.

So schalten Sie das Gerät wieder ein

Drücken Sie \div , CHAINE +/- oder die Zahlentasten an der Fernbedienung oder die Tasten CHAINE +/- am Video-TV-Gerät.

So schalten Sie die Hauptstromversorgung aus

Drücken Sie den Schalter U des Video-TV-Geräts.

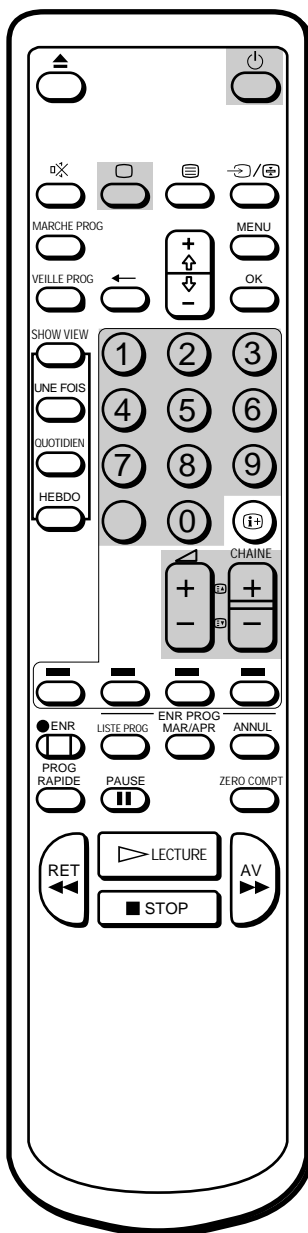

Programmwahl

Am Gerät CHAINE +/-, auf der Fernbedienung CHAINE +/- oder die Zahlentasten drücken.

Auswählen einer zweistelligen Nummer mit den Zahlentasten

Zuerst \div drücken, danach die zwei Zahlentasten.

Wenn Sie z. B. Programmplatz 14 wählen wollen, drücken Sie \div , danach die 1 und die 4.

Einstellen der Lautstärke

A +/- drücken.

Hinweis

Wenn der Hauptnetzschalter U ausgeschaltet ist, steht keine der Videofunktionen zur Verfügung.

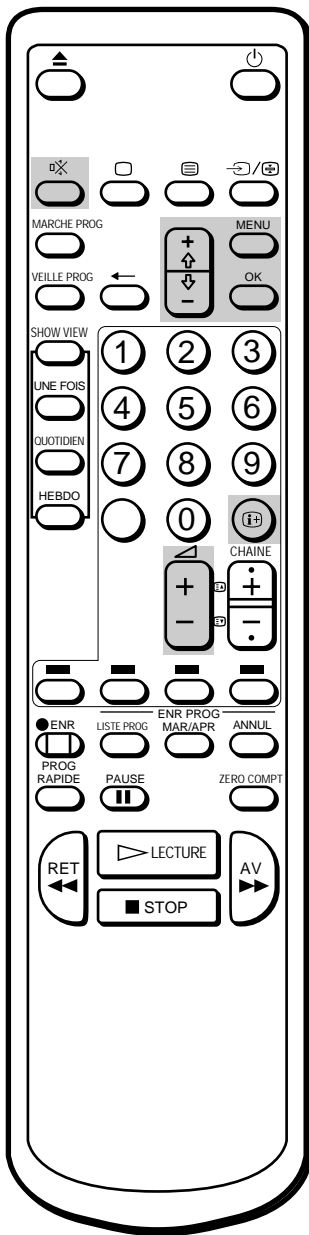

Abschalten des Tons

Die Taste  drücken.

Die Anzeige  erscheint und bleibt auf dem Bildschirm.

Um wieder den normalen Ton wiederzugeben, erneut  drücken oder  +  drücken.

D

Einblenden der Informationsanzeigen auf dem Bildschirm

Die Taste  drücken, um folgende Informationsanzeigen einzublenden.

 erneut drücken, damit die Programmnummer sowie der Name des Kanals auf dem Bildschirm angezeigt bleiben.

Zum Löschen der Anzeigen so oft  drücken, bis keine Anzeige mehr auf dem Bildschirm erscheint.

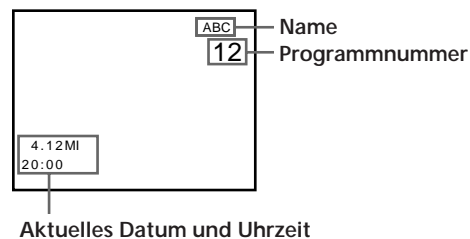

Änderung der Bildeinstellungen

Sie können eine von vier Einstellungen für das Bild auswählen.

Sie können das Bild aber auch nach Ihren eigenen Wünschen einstellen.

Auswählen der gewünschten Bildeinstellung

- 1 Die Taste MENU drücken, um das Hauptmenü einzublenden.

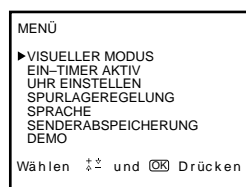

- 2 Den Cursor (z) mit + oder - auf VISUELLER MODUS stellen und anschließend OK drücken.

Das Menü VISUELLER MODUS wird eingeblendet.

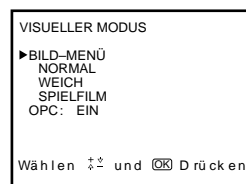

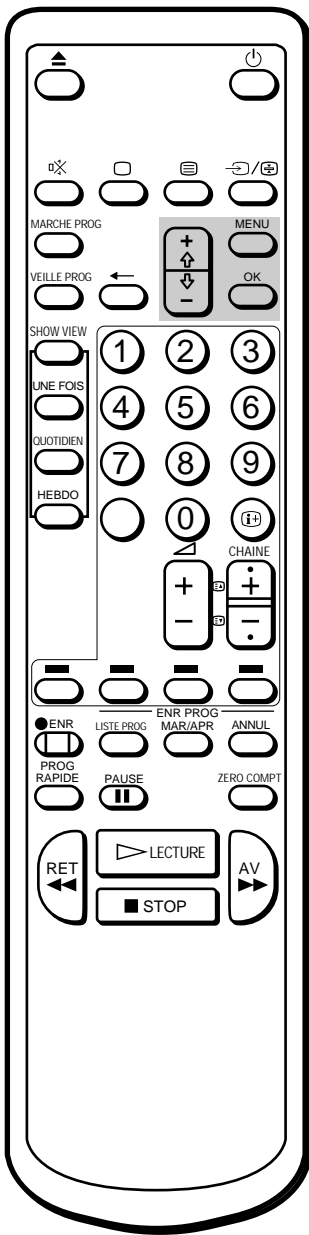

Anmerkung

Die Funktion FARBTON steht nur im Farbsystem NTSC zur Verfügung.

- 3 Mit + oder - die gewünschte Einstellung auswählen und anschließend OK drücken. Die Auswirkungen der einzelnen Einstellungen sind in der unten folgenden Tabelle zusammengestellt. Die ausgewählte Einstellung wird gespeichert.

Möglichkeiten der Bildeinstellung

Einstellung	Auswirkung auf das Bild
BILD-MENÜ	Die veränderten Einstellungen für das Bild werden gespeichert. Siehe auch "Einstellen des Bildes auf dem Bildschirm".
NORMAL	Größerer Kontrast
WEICH	Geringerer Kontrast
SPIELFILM	Dunkler, geeignet z. B. für Filme

D

- 4 Die Taste MENU drücken, um zum ursprünglichen Bildschirm zurückzukehren.

Einstellen des Bildes auf dem Bildschirm

- 1 Die Taste MENU drücken, um das Hauptmenü einzublenden.
- 2 Den Cursor (z) mit + oder - auf VISUELLER MODUS stellen und anschließend OK drücken. Das Menü VISUELLER MODUS wird eingeblendet.

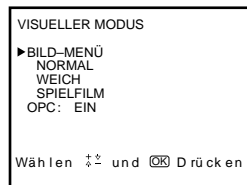

- 3 Den Cursor (z) mit + oder - auf BILD-MENÜ stellen und anschließend OK drücken. Das Menü BILD-MENÜ wird eingeblendet.

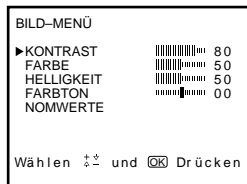

- 4 Mit + oder - die Einstellung auswählen, die geändert werden soll, und anschließend OK drücken.
- 5 Mit + oder - den gewünschten Wert einstellen und anschließend OK drücken. Die vorgenommenen Änderungen werden durch die vertikalen Balken und den Wert am rechten Rand angezeigt. Einzelheiten finden Sie in der Tabelle auf der nächsten Seite.
- 6 Die Schritte 4 und 5 wiederholen, um weitere Einstellungen vorzunehmen.

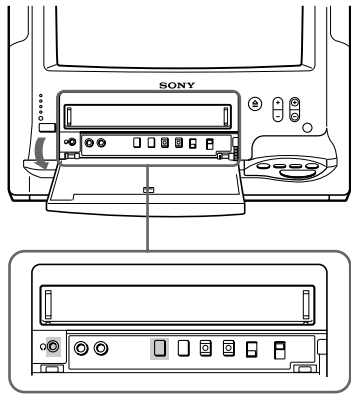

- 7 Die Taste MENU drücken, um zum ursprünglichen Bildschirm zurückzukehren.
Die vorgenommenen Änderungen werden gespeichert.

Möglichkeiten der Bildeinstellung

BILD-MENÜ	Wirkung
KONTRAST	Größerer ██████████ Geringerer Kontrast
FARBE	Weniger ████████ Mehr Farbe
HELLIGKEIT	Dunkler ████████ Heller
FARBTON	Grünlich ██████ Rötlich
NORMWERTE	Alle Bildwerte werden auf die Werkseinstellungen zurückgesetzt.

D

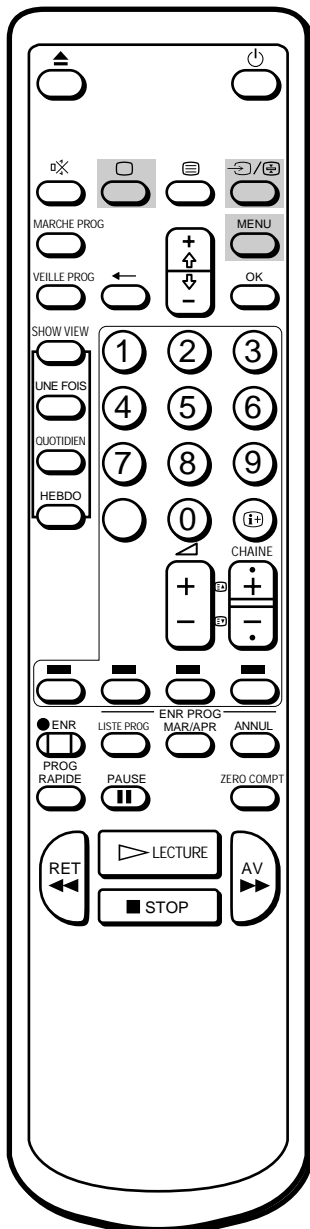

Anschauen des Videobildes (Videoeingangsbetrieb)

Die Taste ... so oft drücken, bis die gewünschte Eingangsanzeige erscheint.

Um zum normalen TV-Betrieb zurückzukehren, so oft ... drücken, bis der gewünschte Programmplatz angezeigt wird, oder ; auf der Fernbedienung einmal drücken. Einzelheiten zum Videoeingangsbild finden Sie auf Seite 35.

Anschluß von Kopfhörern

Die Kopfhörer (nicht mitgeliefert) an die 2-Buchse (Kopfhörerbuchse) hinter der Abdeckung vorne am Gerät anschließen.

Der Ton aus den Lautsprechern ist abgestellt.

Wiedergabe einer Videokassette

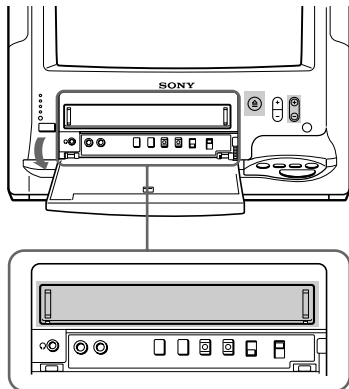

In diesem Abschnitt wird erläutert, wie Sie eine Videokassette einlegen und wiedergeben. Weitere Funktionen, die Sie bei der Wiedergabe verwenden können, finden Sie im Abschnitt "Weitere Funktionen" auf Seite 31.

Einlegen der Videokassette

- 1 Die Taste \cdot , CHAINE +/- oder die Zahlentasten auf der Fernbedienung oder CHAINE +/- am Video-TV-Gerät drücken, wenn die Anzeige u rot leuchtet.
- 2 Die Frontklappe des Geräts öffnen.
- 3 Die Kassette mit nach oben weisender Pfeilmarkierung vorsichtig in das Kassettenfach hineinschieben, bis sie vom Einzugsmechanismus eingezogen wird.
Bis die Kassette eingezogen ist, leuchtet im Display die Anzeige \circ auf. Wenn sich das Video-TV-Gerät im Bereitschaftsmodus befand, schaltet es sich automatisch ein. Wenn Sie eine Kassette einlegen, bei der die Überspielschutzlasche entfernt wurde, beginnt die Wiedergabe automatisch.

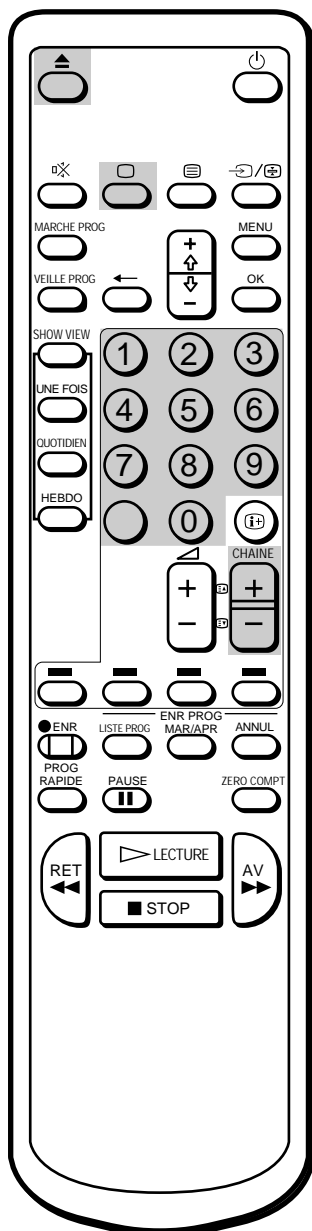

Herausnehmen einer Videokassette

Auf der Fernbedienung die Taste 6 oder am Gerät die Taste EJECT 6 drücken.
Die Anzeige \circ im Display leuchtet auf und erlischt erst, wenn die Kassette ausgeworfen wurde.
Die Kassette kann auch bei ausgeschaltetem Gerät ausgeworfen werden.

Schützen einer Kassette vor versehentlichem Löschen

Die Kassette wird mit einer Überspielschutzlasche geliefert, um sie vor versehentlichem Löschen zu schützen. Brechen Sie diese Lasche mit einem Schraubenzieher oder einem ähnlichen Werkzeug heraus.
Eine Kassette mit herausgebrochener Überspielschutzlasche wird ausgeworfen, wenn Sie versuchen, sie zu bespielen.
Soll die Kassette wieder bespielt werden, überkleben Sie die Öffnung einfach mit Klebeband.

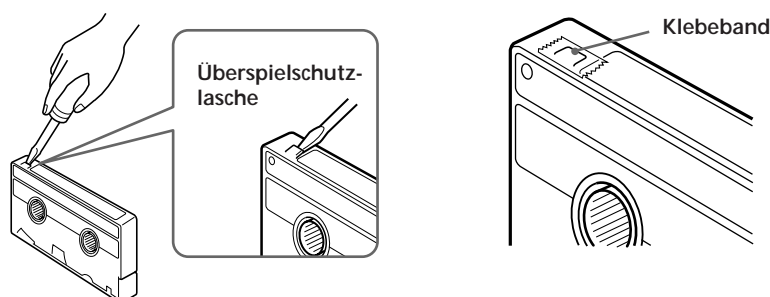

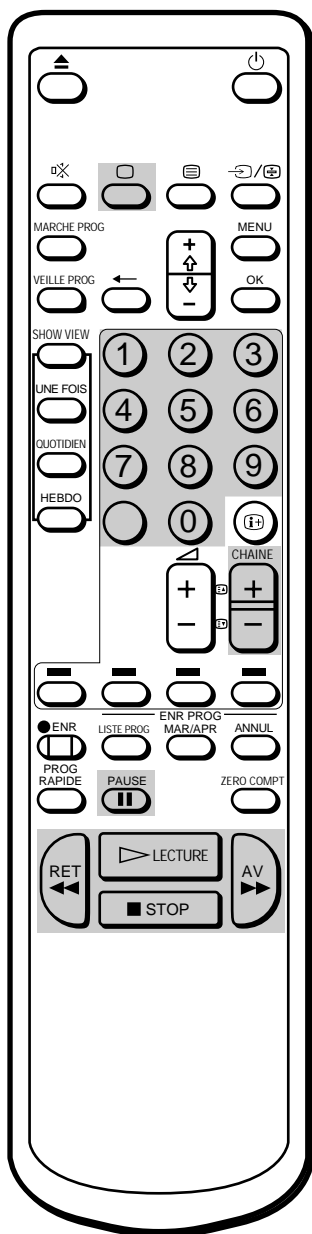
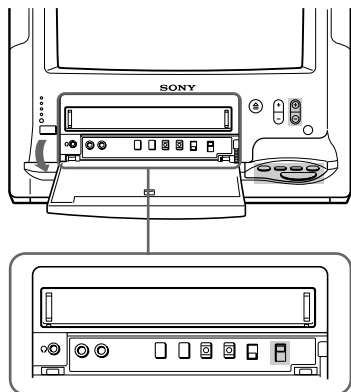

Wiedergabe einer Kassette

- 1 Die Taste ;, CHAINE +/- oder die Zahlentasten auf der Fernbedienung oder CHAINE +/- am Video-TV-Gerät drücken, wenn die Anzeige u rot leuchtet.
- 2 Eine Kassette einlegen.
Wird eine Kassette mit herausgebrochener Überspielschutzlasche eingelegt, schaltet das Gerät automatisch auf Wiedergabe.
- 3 Den Schalter COLOUR SYSTEM auf das Farbsystem der wiederzugebenden Kassette einstellen. Normalerweise sollte dieser Schalter auf AUTO stehen. Wenn bei der Wiedergabe eines Videobands Streifen auftreten, muß mit Hilfe dieses Schalters auf das Farbsystem umgeschaltet werden, mit dem das Videoband bespielt wurde.
PAL: Zur Wiedergabe von Bändern, die mit dem Farbsystem PAL oder SECAM bespielt wurden.
NTSC: Zur Wiedergabe von Bändern, die mit dem Farbsystem NTSC bespielt wurden.
- 4 Die Taste LECTURE · drücken.
Die Wiedergabe beginnt. Auf dem Display erscheinen für einige Sekunden die entsprechenden Informationen.

D

Stoppen der Wiedergabe

Die Taste STOP p drücken.
Das Video-TV-Gerät wechselt zum normalen TV-Bildschirm.

Kurzes Unterbrechen der Wiedergabe

Die Taste PAUSE P drücken. Die Wiedergabe wird unterbrochen. Zum Fortsetzen der Wiedergabe erneut PAUSE P oder LECTURE · drücken.
Wenn Sie das Video-TV-Gerät im Pausenmodus lassen, wird die normale Wiedergabe nach ungefähr 5 Minuten wiederaufgenommen, um die Qualität der Videobänder nicht zu beeinträchtigen.

Vorspulen des Bands

Erst STOP p und dann AV) drücken.

Zurückspulen des Bands

Erst STOP p und dann RET 0 drücken.

Durchsuchen eines Bandes bei hoher Geschwindigkeit

Während der Wiedergabe die Taste RET 0 (Zurückspulen) oder AV) (Vorspulen) drücken und gedrückt halten.
Das Bild erscheint im Zeitraffer auf dem Fernsehschirm.
Um die normale Wiedergabe fortzusetzen, die Taste wieder loslassen.

Anzeigen des Bildes beim Vor- bzw. Zurückspulen

Beim Vorspulen die Taste AV) drücken und gedrückt halten, beim Zurückspulen die Taste RET 0.
Während Sie die Taste gedrückt halten, wird das Bild angezeigt.
Wenn Sie die Taste loslassen, wird das Vor- bzw. Zurückspulen fortgesetzt.

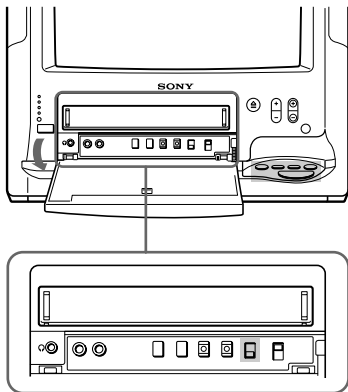

Wiederholte Wiedergabe einer Kassette (Auto Repeat)

Der bespielte Teil eines Videobands kann wiederholt wiedergegeben werden.

Den Schalter AUTO REPEAT am Video-TV-Gerät auf ON stellen und anschließend LECTURE · drücken.

Die Wiedergabe beginnt. Wenn das Bandende erreicht ist, wird das Band an den Anfang zurückgespult und erneut wiedergegeben.

D

Aufrufen der Bildschirmanzeigen

Die Taste **i+** drücken, um die unten aufgeführten Bildschirmanzeigen einzublenden. Damit nur die Anzeige für das restliche Band und der lineare Bandzähler auf dem Bildschirm angezeigt werden, erneut **i+** drücken.

Zum Löschen der Anzeigen so oft **i+** drücken, bis keine Anzeige mehr erscheint.

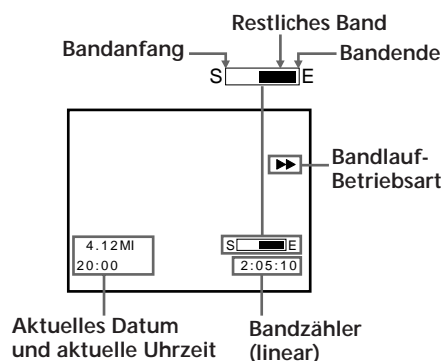
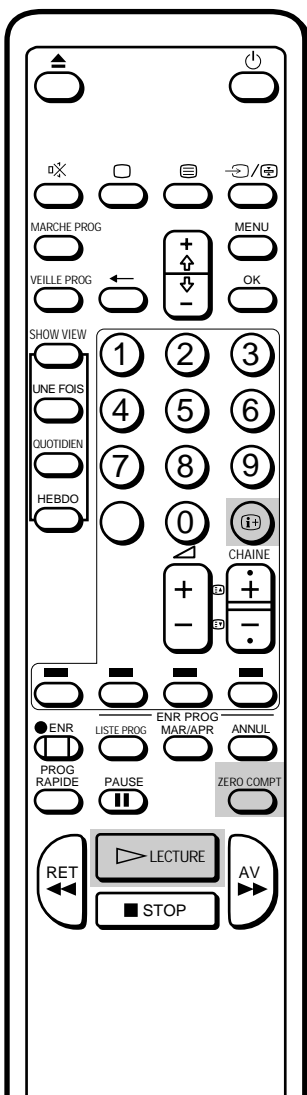

Zurückstellen des Bandzählers

Mit dem Bandzähler können Sie eine bestimmte Szene nach der Wiedergabe leichter wiederfinden. Dazu muß der Bandzähler vor der Wiedergabe durch Drücken der Taste ZERO COMPT auf der Fernbedienung auf "0:00:00" gestellt werden. Beim Einlegen einer Kassette wird der Bandzähler automatisch auf Null gesetzt. Das Video-TV-Gerät registriert die Länge des wiedergegebenen Bands. Beachten Sie jedoch, daß der Bandzähler nur dann mitzählt, wenn auf dem Band Videosignale aufgezeichnet sind.

Anmerkung

Die Bandlauf-Betriebsart wird angezeigt, wenn Änderungen an der Einstellung vorgenommen werden. Die Anzeige erfolgt auch dann, wenn **i+** ausgeschaltet ist.

Aufnahme von TV-Programmen

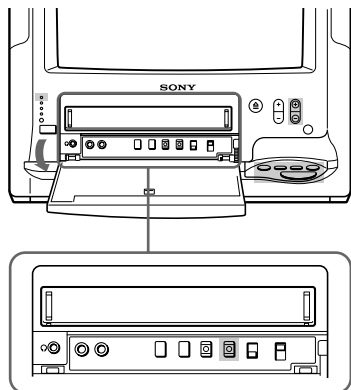

Aufnahmen von TV-Programmen

- 1 Die Taste **u**, CHAINE +/- oder die Zahlentasten auf der Fernbedienung oder CHAINE +/- am Video-TV-Gerät drücken, wenn die Anzeige **u** rot leuchtet.
- 2 Eine Kassette mit Überspielschutzlasche in das Kassettenfach einlegen.
- 3 Mit CHAINE +/- oder den Zahlentasten auf der Fernbedienung den gewünschten Programmplatz wählen. Bei zweistelligen Nummern, z. B. 14, zuerst **÷** und anschließend 1 und 4 drücken.
- 4 Die Taste **ENR r** drücken.
Die Anzeige REC vorne am Gerät leuchtet auf, und die Aufnahme beginnt.

D

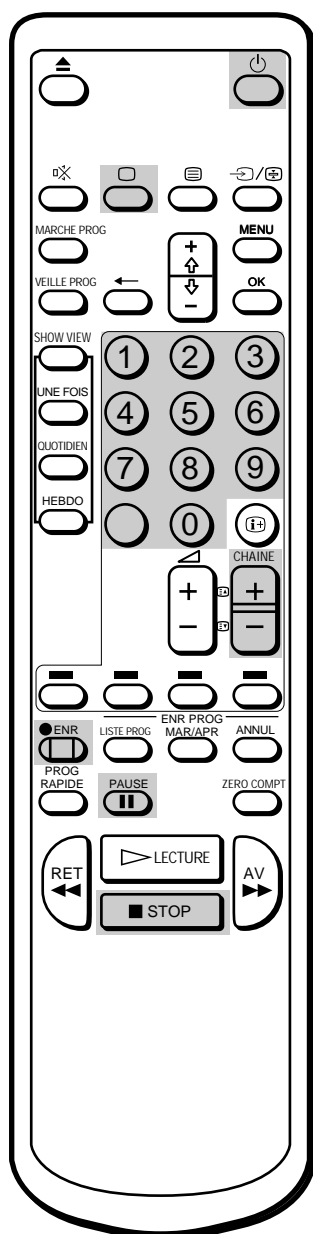

Beenden der Aufnahme

Die Taste **STOP p** drücken.

Wenn das Ende der Kassette erreicht ist, wird das Band automatisch an den Anfang zurückgespult. Diese Funktion steht nicht zur Verfügung, wenn das Gerät ausgeschaltet ist.

Kurzes Unterbrechen der Aufnahme

Die Taste **PAUSE P** drücken.

Wenn die Aufnahme fortgesetzt werden soll, **PAUSE P** erneut drücken.

Mit dieser Funktion kann die Aufnahme kurzzeitig unterbrochen werden, um z. B. eine unerwünschte Szene nicht aufzunehmen.

- 1 Wenn eine unerwünschte Szene beginnt, **PAUSE P** drücken. Die Aufnahme wird gestoppt.
- 2 Wenn die Unterbrechung enden soll, erneut **PAUSE P** drücken. Die Aufnahme wird an der Stelle, an der sie in Schritt 1 unterbrochen wurde, fortgesetzt.

Bleibt das Gerät länger als etwa fünf Minuten im Aufnahme-Pausenmodus, schaltet es auf Stop, um die Qualität der Videobänder nicht zu beeinträchtigen.

Aufnahme bei ausgeschaltetem TV-Gerät

Die Taste **u** drücken.

Der TV-Bildschirm wird ausgeschaltet, und die Bereitschaftsanzeige **u** leuchtet auf.

Die Aufnahme wird fortgesetzt.

Aufnahme von TV-Programmen mit dem Timer

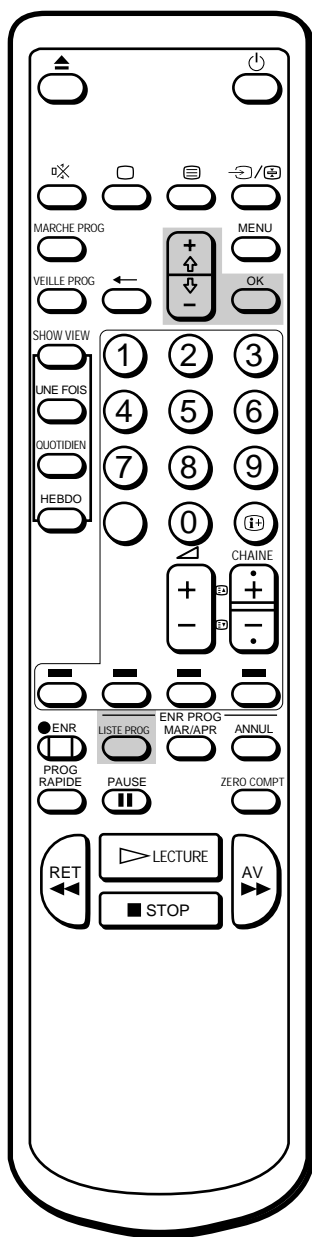

Der Timer ermöglicht das Programmieren von bis zu sechs Aufnahmen, die sich über einen Monat erstrecken können.

Vor Beginn der Programmierung

- Zum Einschalten des Video-TV-Geräts die Taste ;, CHAINE +/- oder die Zahlentasten auf der Fernbedienung oder CHAINE +/- am Video-TV-Gerät drücken.
- Darauf achten, daß Datum und Uhrzeit richtig eingestellt sind. Falls nicht, wird die Meldung "Please set the clock" angezeigt. Weitere Einzelheiten enthält der Abschnitt "Einstellen der Uhr" auf Seite 14.
- Darauf achten, daß die Überspielschutzlasche der Videokassette unverseht ist. Wenn Sie versuchen, eine Kassette ohne Überspielschutzlasche einzulegen, erscheint die Meldung "Tape with safety tab is required for recording".

D

Programmieren des Timers

Beispiel: Am Freitag, dem 6. Dezember 1996, soll von 20:15 bis 21:55 eine Sendung auf Programmposition 26 aufgenommen werden.

- 1 Die Taste LISTE PROG drücken.
Der Bildschirm TIMER ÜBERSICHT erscheint.

TIMER ÜBERSICHT		20:00	
		VPS/PDC 4. 12MI	
DATUM	START	STOP	PROG
--	--	--	--
--	--	--	--
--	--	--	--
--	--	--	--
--	--	--	--

Wählen ↑↓ und OK Drücken

- 2 Die Taste OK drücken.
Das aktuelle Datum wird in Rot angezeigt.

- 3 So oft + drücken, bis "6 FR" erscheint.
Einzelheiten zur täglich oder wöchentlich wiederkehrenden Aufnahme finden Sie im Abschnitt "Täglich/wöchentlich wiederkehrende Aufnahme" auf Seite 25.

TIMER ÜBERSICHT		20:00	
		VPS/PDC 4. 12MI	
DATUM	START	STOP	PROG
6 FR	--	--	--
--	--	--	--
--	--	--	--
--	--	--	--
--	--	--	--

Wählen ↑↓ und OK Drücken

- 4 OK drücken. Danach mit + oder - die Stunde für die Einschaltzeit einstellen ("20").

TIMER ÜBERSICHT		20:00	
		VPS/PDC 4. 12MI	
DATUM	START	STOP	PROG
6 FR	20:--	--	--
--	--	--	--
--	--	--	--
--	--	--	--
--	--	--	--

Wählen ↑↓ und OK Drücken

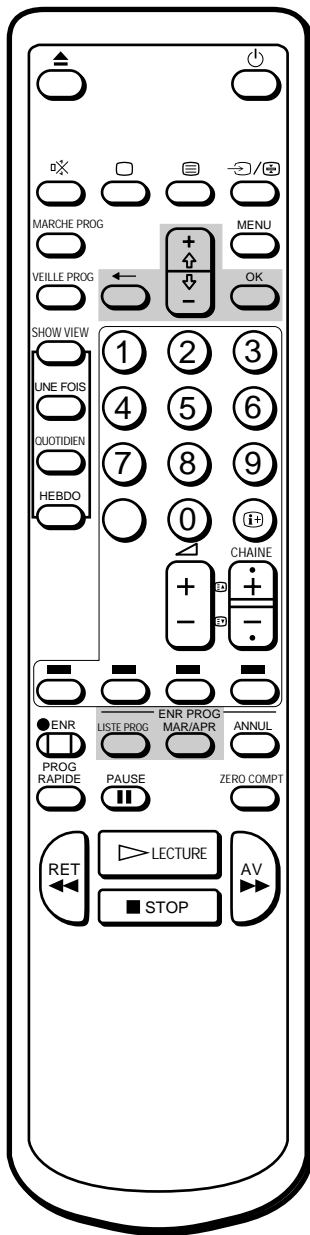

Falls Sie einen Fehler gemacht haben

Die Taste ? drücken, um an die vorhergehende Eingabeposition zurückzukehren und die Eingabe zu korrigieren.

Wenn Sie als Einschaltzeit für die Aufnahme einen bereits vergangenen Zeitpunkt einstellen

Wird die Einstellung gelöscht.

Wenn Sie beim Programmieren die falschen Schritte ausführen

Erscheint auf dem TV-Bildschirm eine entsprechende Meldung.

Wenn Sie den Schalter U ausschalten

Die Tasten TIMER REC funktionieren nicht.

5 OK drücken. Danach mit + oder - die Minuten für die Einschaltzeit einstellen ("15").

TIMER ÜBERSICHT		20:00	
VPS/PDC 4. 12MI			
DATUM	START	STOP	PROG
6 FR	20:15	--:--	--
--	--	--	--
--	--	--	--
--	--	--	--
--	--	--	--
Wählen \uparrow \downarrow und OK Drücken			

D

6 OK drücken. Danach mit + oder - die Stunde für die Ausschaltzeit einstellen ("21").

TIMER ÜBERSICHT		20:00	
VPS/PDC 4. 12MI			
DATUM	START	STOP	PROG
6 FR	20:15	21:--	--
--	--	--	--
--	--	--	--
--	--	--	--
Wählen \uparrow \downarrow und OK Drücken			

7 OK drücken. Danach mit + oder - die Minuten für die Ausschaltzeit einstellen ("55").

TIMER ÜBERSICHT		20:00	
VPS/PDC 4. 12MI			
DATUM	START	STOP	PROG
6 FR	20:15	21:55	--
--	--	--	--
--	--	--	--
--	--	--	--
Wählen \uparrow \downarrow und OK Drücken			

8 OK drücken. Danach mit + oder - den Programmplatz "26" einstellen.

TIMER ÜBERSICHT		20:00	
VPS/PDC 4. 12MI			
DATUM	START	STOP	PROG
6 FR	20:15	21:55	26
--	--	--	--
--	--	--	--
--	--	--	--
Wählen \uparrow \downarrow und OK Drücken			

9 OK drücken.
Der Cursor (z) wird am linken Rand angezeigt.

10 Zum Programmieren weiterer Aufnahmeprozesse - drücken, um den Cursor in die nächste Zeile zu stellen. Anschließend die Schritte 2 bis 9 wiederholen.

11 Die Taste ENR RROG MAR/ARR drücken.
Die Anzeige ENR RROG vorne am Gerät leuchtet auf, und das Gerät schaltet in den Bereitschaftsmodus für den Timer-gesteuerten Aufnahmebetrieb um.

Die Taste LISTE RROG drücken, um den Bildschirm TIMER ÜBERSICHT auszublenden.
Das Video-TV-Gerät ausschalten, es sei denn, Sie möchten sich gerade eine Sendung im Fernsehen anschauen.
Das Video-TV-Gerät schaltet sich zur eingestellten Einschaltzeit automatisch ein und zur programmierten Ausschaltzeit automatisch aus.

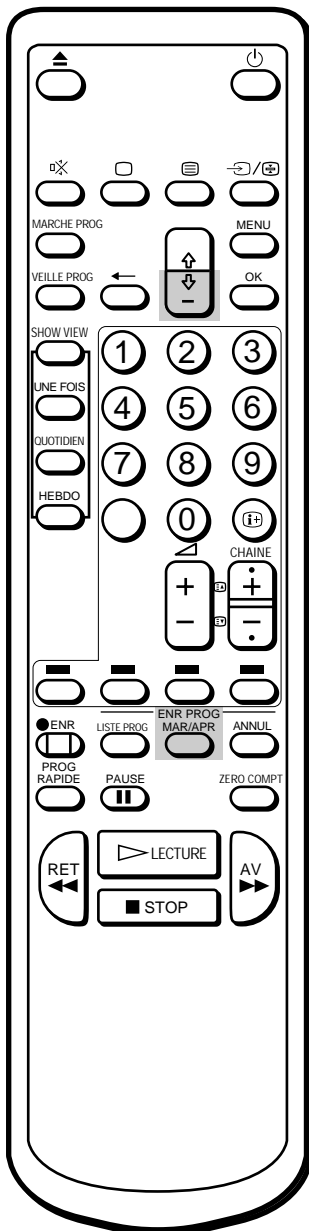

Täglich/wöchentlich wiederkehrende Aufnahme

Sie können das Video-TV-Gerät für täglich oder wöchentlich wiederkehrende Aufnahmen vorprogrammieren. Bei der täglichen Aufnahme wird eine Sendung jeden Tag zur selben Uhrzeit aufgenommen, während bei der wöchentlichen Aufnahme eine Sendung jede Woche am selben Wochentag aufgenommen wird.

Drücken Sie in Schritt 3 die Taste **-**, bis in der Position DATUM die gewünschte Einstellung angezeigt wird. Je nachdem, wie oft Sie **-** drücken, ändern sich die Anzeigen wie folgt:

4 (Aktuelles Datum) n MO-SO n MO-SA n MO-FR n JEDEN SA n JEDEN FR n JEDEN DO n JEDEN MI n JEDEN DI n JEDEN MO n JEDEN SO n 3 (nächster Monat) n 2 ...

Stoppen der Timer-gesteuerten Aufnahme

Die Taste ENR RROG MAR/ARR drücken.
Die Anzeige TIMER REC erlischt.

Benutzung des Video-TV-Geräts vor der Timer-Aufnahme

Im Bereitschaftsmodus für die Timer-gesteuerte Aufnahme können Sie sich Sendungen im Fernsehen anschauen, die Timer-Einstellungen überprüfen und den Zähler zurückstellen. Sie müssen jedoch ENR RROG MAR/ARR drücken, um die Anzeige ENR RROG vorne am Video-TV-Gerät auszuschalten und folgende Funktionen ausführen zu können:

- Auswerfen der Kassette
- Verwenden der Bandbedienungstasten
- Ändern oder Löschen der Timer-Einstellungen

Vergessen Sie nicht, hinterher erneut ENR RROG MAR/ARR zu drücken, damit die Anzeige ENR PROG wieder aufleuchtet und die Timer-Funktion wieder aktiviert wird.

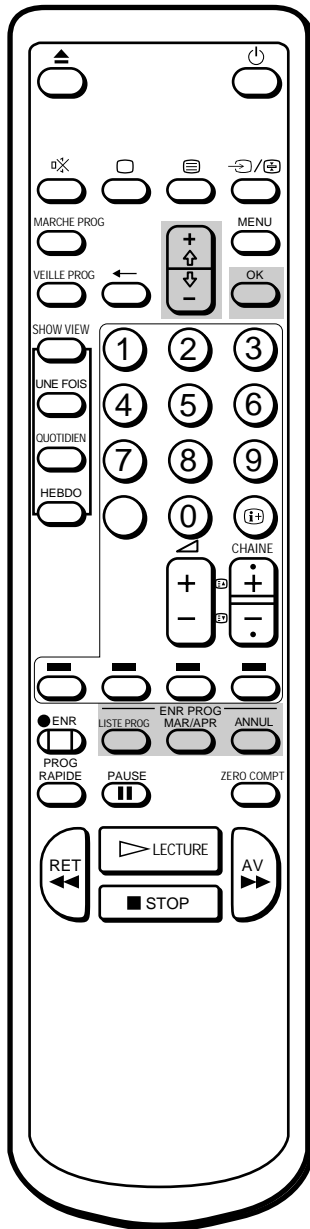

Überprüfen der Timer-Einstellungen

Auf dem Bildschirm kann eine Liste der programmierten Timer-Einstellungen angezeigt werden.

Die Taste LISTE PROG drücken.
Der Bildschirm TIMER ÜBERSICHT erscheint.

TIMER ÜBERSICHT				20:00
DATUM	START	STOP	PROG	
6 FR	20:15	21:55	26	
▶ 7 SA	8:30	10:15	50	
MO-SA	23:00	0:00	1	
JEDEN SO	9:55	12:30	12	
--	--:--	--:--	--	--
--	--:--	--:--	--	--

Wählen \uparrow \downarrow und OK Drücken

Zum Ausblenden des Bildschirms TIMER ÜBERSICHT erneut LISTE PROG drücken.

Ändern oder Löschen von Timer-Einstellungen

- 1 Die Taste ENR RROG MAR/ARR drücken. Daraufhin erlischt die Anzeige ENR RROG vorne am Gerät.
- 2 LISTE PROG drücken, um den Bildschirm TIMER ÜBERSICHT aufzurufen.
- 3 Mit + oder - die Einstellung auswählen, die geändert oder gelöscht werden soll.

TIMER ÜBERSICHT				20:00
DATUM	START	STOP	PROG	
6 FR	20:15	21:55	26	
▶ 7 SA	8:30	10:15	50	
MO-SA	23:00	0:00	1	
JEDEN SO	9:55	12:30	12	
--	--:--	--:--	--	--
--	--:--	--:--	--	--

Wählen \uparrow \downarrow und OK Drücken

- 4 **Ändern der Einstellung**
Mit + oder - und OK alle Einstellungen neu eingeben.
Einzelheiten dazu finden Sie im Abschnitt "Programmieren des Timers" auf den Seiten 23 und 24 (Schritte 2 bis 9).

Löschen der Einstellung

Die Taste ENR PROG ANNUL drücken.

- 5 Die Taste LISTE PROG drücken, um zum ursprünglichen Bildschirm zurückzukehren.
- 6 Wenn noch weitere Timer-Aufnahmen programmiert sind, d. h. in der Liste angezeigt werden, muß die Taste ENR RROG MAR/ARR gedrückt werden, damit das Gerät in den Bereitschaftsmodus für den Timer-gesteuerten Aufnahmebetrieb wechselt.S

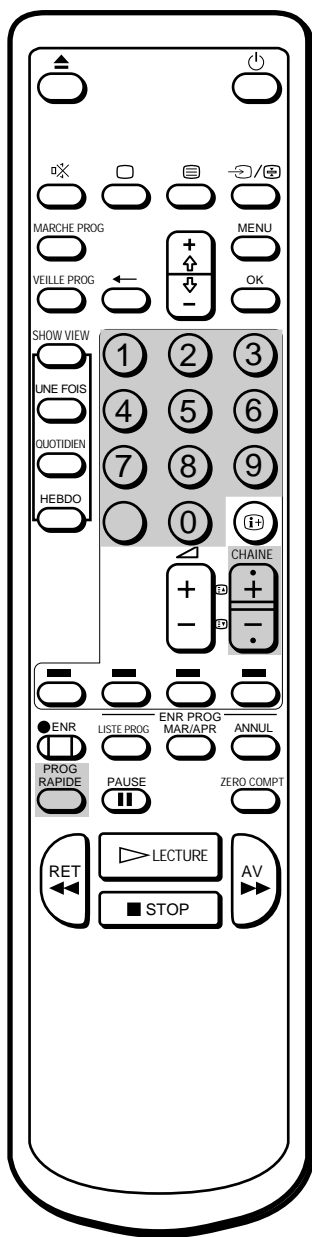

Aufnahmen mit dem Sofort-Timer

Sie können Ihr Video-TV-Gerät so programmieren, daß die Timer-Aufnahme sofort beginnt und nach einer bestimmten eingestellten Zeitspanne automatisch stoppt.

Wenn Datum und Uhrzeit nicht eingestellt wurden, kann eine Sofort-Timer-Aufnahme nicht durchgeführt werden.

Wenn bereits aufgenommen wird

- 1 Auf der Fernbedienung die Taste PROG RAPIDE drücken. Auf dem Bildschirm erscheint die Anzeige "QUICK TIMER 0:00".
- 2 PROG RAPIDE wiederholt drücken, um die gewünschte Aufnahmezeit einzustellen. Mit jedem Drücken der Taste wird die Aufnahmedauer um jeweils 30 Minuten erhöht:

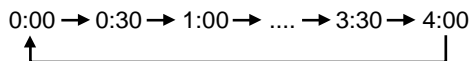

Die Aufnahme wird auch dann fortgesetzt, wenn Sie das Video-TV-Gerät ausschalten. Ist die eingestellte Zeitspanne verstrichen, stoppt die Aufnahme automatisch.

Wenn noch nicht aufgenommen wird

- 1 Zum Einschalten des Video-TV-Geräts die Taste ;, CHAINE +/- oder die Zahlentasten auf der Fernbedienung oder CHAINE +/- am Video-TV-Gerät drücken.
- 2 Eine Kassette mit Überspielschutzlasche einlegen.
- 3 Den gewünschten Programmplatz auswählen.
- 4 Auf der Fernbedienung die Taste PROG RAPIDE drücken. Auf dem Bildschirm erscheint die Anzeige "QUICK TIMER 0:00".
- 5 Die Taste PROG RAPIDE wiederholt drücken, um die gewünschte Aufnahmezeit einzustellen. Mit jedem Drücken der Taste wird die Aufnahmezeit um jeweils 30 Minuten erhöht:

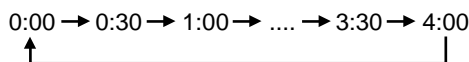

Die Zeitanzeige leuchtet gelb und die Aufnahme wird gestartet. Die Aufnahme wird auch dann fortgesetzt, wenn Sie das Video-TV-Gerät ausschalten. Ist die eingestellte Zeitspanne verstrichen, stoppt die Aufnahme automatisch.

Ändern der Aufnahmezeit nach Beginn der Sofort-Timer-Aufnahme

Die Taste PROG RAPIDE drücken, bis die gewünschte Zeitspanne angezeigt wird.

Anzeigen der noch verbleibenden Zeit während der Sofort-Timer-Aufnahme

Die Taste (i+) drücken. Die noch verbleibende Aufnahmezeit wird angezeigt (in Minuten).

Stoppen der Sofort-Timer-Aufnahme

Die Taste ENR RROG MAR/ARR drücken.

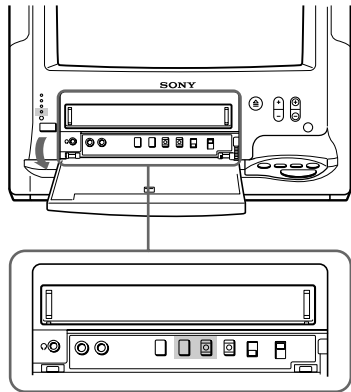

Timer-Aufnahme mit dem Video-Programm-System VPS/PDC

Die deutschen Sendeanstalten strahlen zusammen mit den TV-Programmen VPS-Codes (VPS = Video-Programm-System) bzw. PDC-Codes (PDC = Programme Delivery Control), die den Timer über Sendezeitänderungen und Programmunterbrechungen informieren, so daß die programmierte Sendung trotz eventueller Programmänderungen korrekt aufgezeichnet wird. Wenn beispielsweise das reguläre Programm für eine wichtige Meldung unterbrochen wird, stoppt die Aufnahme automatisch. Sobald das reguläre Programm fortgesetzt wird, beginnt auch die Aufnahme wieder.

Anmerkungen zur VPS/PDC-Aufnahme

- Wenn Sie fernsehen und eine VPS/PDC-Aufnahme programmiert haben, wechselt das Programm automatisch zum Programm für die Timer-Aufnahme, und Sie können nicht mehr umschalten. Sie sollten also darauf achten, VPS/PDC nur einzustellen, wenn sich das Gerät im Bereitschaftsmodus befindet oder ausgeschaltet ist. Wenn Sie ohne Unterbrechung fernsehen möchten, löschen Sie die VPS/PDC-Timer-Programmierung.
- Wenn sich beim VPS/PDC-Timer-Aufnahmebetrieb Aufnahmevorgänge aufgrund von Sendezeitänderungen überlappen, besitzt der erste Aufnahmevorgang Priorität. Der zweite Aufnahmevorgang beginnt erst dann, wenn die erste Sendung vollständig aufgenommen ist.
- Hat das Video-TV-Gerät kein VPS/PDC-Signal empfangen, weil das Empfangssignal zu schwach war oder die Sendeanstalt versehentlich kein VPS/PDC-Signal ausgestrahlt hat, erfolgt die Timer-Aufnahme ohne die VPS/PDC-Funktion, d. h. der Timer startet die Aufnahme zur vorprogrammierten Aufnahmezeit, auch wenn die Anzeige VPS/PDC leuchtet.

- 1** Wenn am Video-TV-Gerät die Anzeige TIMER REC leuchtet, die Taste ENR PROG MAR/ARR drücken, um die Anzeige auszuschalten.
- 2** Vor dem Programmieren des Timers VPS/PDC hinter der Abdeckung vorne am Gerät drücken, so daß die Anzeige VPS/PDC aufleuchtet.
- 3** Den Timer entsprechend der Anweisungen im Abschnitt "Programmieren des Timers" (Seite 23 und 24) programmieren.

D

Aufnahmen von Fernsehprogrammen mit ShowView

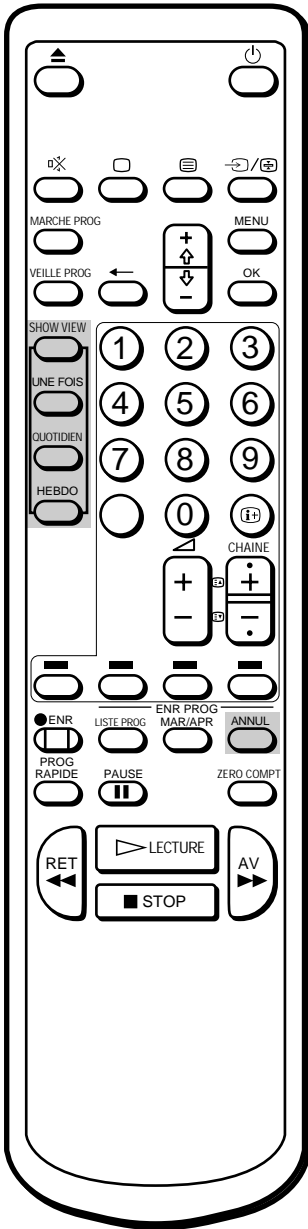

Wenn Sie beim Eingeben der ShowView-Nummer der Sendung einen Fehler gemacht haben

Drücken Sie ENR PROG ANNUL, und geben Sie dann die richtige Nummer ein.

Die ShowView-Funktion erleichtert Ihnen das Programmieren von Timer-Aufnahmen. Mit ShowView nehmen Sie alle erforderlichen Einstellungen vor, indem Sie einfach den 9stelligen Code der gewünschten Sendung eingeben, der in Ihrer Fernsehzeitschrift angegeben ist. Damit Sie diese Funktion nutzen können, müssen Sie Ihr Videor-TV-Gerät zuerst einrichten und den verschiedenen Leitzahlen Programmpositionen zuordnen. Einzelheiten dazu finden Sie unter "Einrichten von ShowView" auf Seite 12.

Vorbereitungen

- Schalten Sie das Video-TV-Gerät mit \uparrow , CHAINE +/- oder einer Zahlentaste auf der Fernbedienung bzw. mit CHAINE +/- am Gerät selbst ein.
- Achten Sie darauf, daß Uhrzeit und Datum richtig eingestellt sind. Ist dies nicht der Fall, schlagen Sie unter "Einstellen der Uhr" auf Seite 14 nach.
- Achten Sie darauf, daß die Überspielschutzlasche der Videokassette unversehrt ist.

- 1 Drücken Sie SHOWVIEW.
Das Menü SHOWVIEW wird angezeigt.

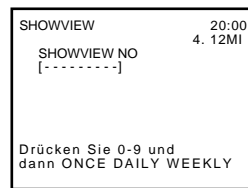

- 2 Geben Sie die ShowView-Nummer der gewünschten Sendung mit den Zahlentasten ein.

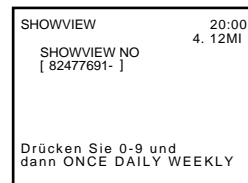

- 3 Drücken Sie je nach Wunsch UNE FOIS, QUOTIDIEN oder HEBDO. Die Bedeutung der einzelnen Einstellungen ist in der Tabelle unten aufgeführt.

Zum	Drücken Sie
Einmaligen Aufnahmen	ONE FOIS
Aufnahmen jeden Tag (Montag bis Freitag) zur programmierten Uhrzeit	QUOTIDIEN
Aufnahmen einmal in der Woche zur programmierten Uhrzeit	HEBDO

Datum, Anfangs- und Endezeit sowie die Programmposition der Aufnahme werden angezeigt.

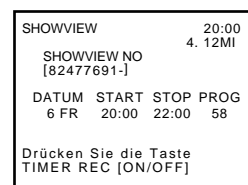

Überprüfen Sie die Angaben. Wenn die Angaben nicht korrekt sind, löschen Sie sie mit ENR PROG ANNUL.

D

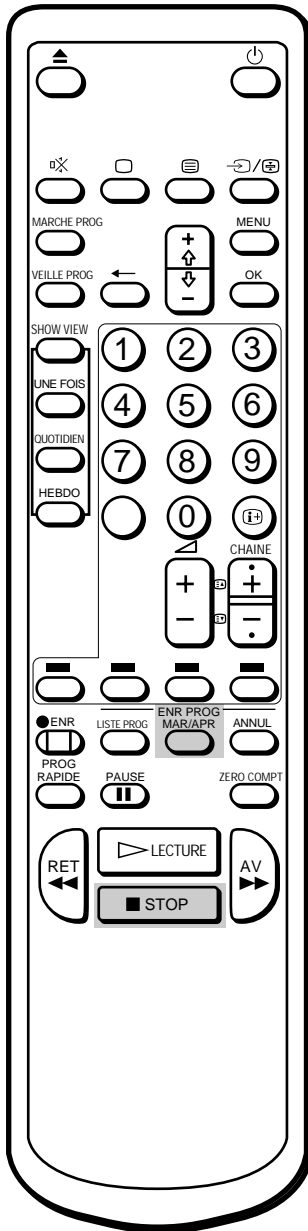

4 Wenn Sie weitere Timer-Einstellungen vornehmen möchten, gehen Sie wie in Schritt 2 bis 3 beschrieben vor.

5 Drücken Sie ENR PROG MAR.
Die Anzeige ENR PROG an der Vorderseite des Video-TV-Geräts leuchtet auf, und das Video-TV-Gerät schaltet in den Timer-Aufnahmebereitschaftsmodus.

D

So stoppen Sie die Aufnahme

Drücken Sie p STOP, wenn Sie die Aufnahme beenden möchten.

Automatische Abschaltfunktion (Sleep Timer)

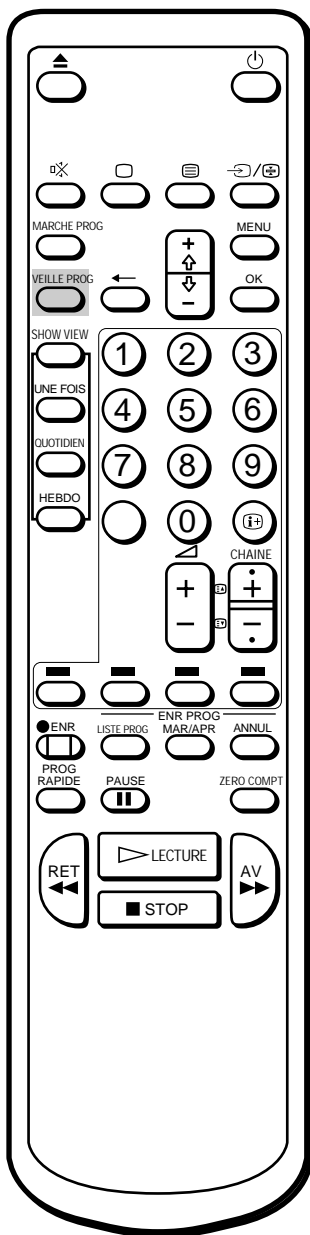

Sie können einen Zeitpunkt einstellen, an dem das Video-TV-Gerät automatisch in den Bereitschaftsbetrieb wechselt.

Die Taste VEILLE PROG drücken.

Wenn Sie diese Taste drücken, ändert sich die Angabe für den Zeitraum (in Minuten) folgendermaßen:

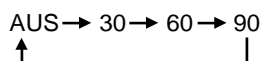

Eine Minute, bevor das Gerät in den Bereitschaftsbetrieb wechselt, erscheint auf dem Bildschirm die Meldung "Gute Nacht".

D

Löschen des Timers

Die Taste VEILLE PROG drücken und "AUS" auswählen.

Automatische Einschaltfunktion (On Timer)

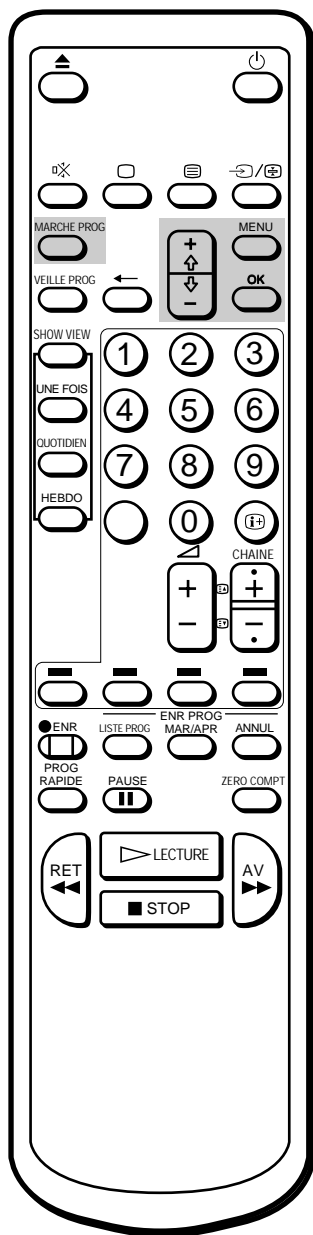

Löschen der Meldung

Eine beliebige Taste am Gerät oder auf der Fernbedienung drücken.

Sie können Ihr Video-TV-Gerät so programmieren, daß es sich zur gewünschten Zeit einschaltet. Dabei können Sie auswählen, ob die Fernseh- oder die Videofunktion aktiviert werden soll.

- 1 Die Taste MENU drücken, um das Hauptmenü anzuzeigen.
- 2 Den Cursor (z) mit + oder - auf EIN-TIMER AKTIV stellen und OK drücken.

Das Menü EIN-TIMER AKTIV wird eingeblendet.

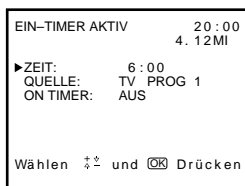

- 3 Die Taste OK drücken.
Die Positionen zum Einstellen der Stunden leuchten rot auf.
- 4 Mit + oder - die gewünschte Stunde einstellen und anschließend OK drücken.
Die Positionen für die Minuten leuchten rot auf.
- 5 Mit + oder - die Minuten einstellen und anschließend OK drücken.
Der Cursor erscheint neben ZEIT.
- 6 Den Cursor (z) mit + oder - zu QUELLE bewegen und anschließend OK drücken.
- 7 Mit den Tasten + oder - TV oder VCR (Video-Wiedergabe) wählen und anschließend OK drücken.
Wenn Sie TV festgelegt haben, den gewünschten Programmplatz mit + oder - wählen und OK drücken.

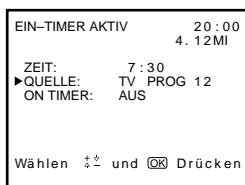

- 8 Den Cursor (z) mit den Tasten + oder - auf "ON TIMER" stellen und OK drücken. Dann mit + oder - EIN wählen und OK drücken.
- 9 Die Taste MENU drücken, um zum ursprünglichen Bildschirm zurückzukehren.
- 10 Die Taste MARCHÉ PROG drücken.
Die Anzeige ON TIMER vorne am Gerät leuchtet auf.
Wenn Sie das Video-TV-Gerät nicht mehr benutzen, die Taste u drücken, um das Gerät in den Bereitschaftsbetrieb zu schalten.

Zur festgelegten Zeit schaltet sich das Gerät automatisch ein, und fünf Minuten lang wird die Meldung "Guten Morgen" angezeigt. Wenn danach zwei Stunden lang keine Taste gedrückt wird, schaltet sich das Video-TV-Gerät automatisch wieder aus.

Verbessern der Videobildqualität

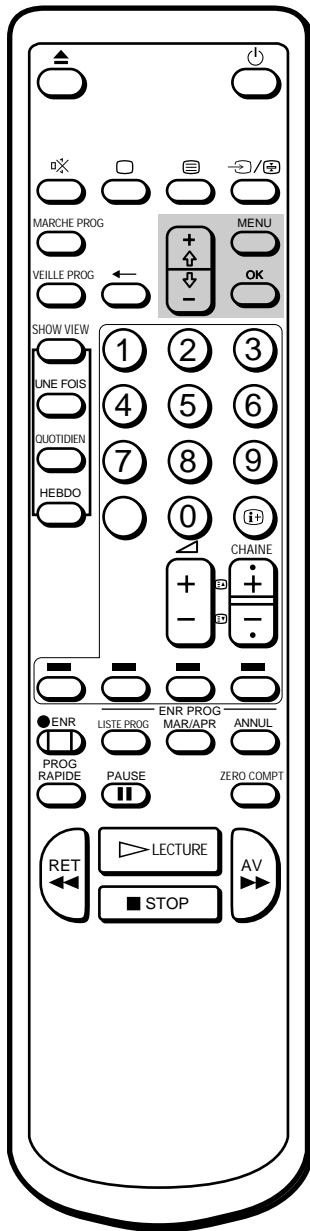

Umschalten auf automatische Spurlageneinstellung

Im Menü SPURLAGEREGELUNG mit + oder - AUTO auswählen und anschließend OK drücken.

Einstellen der Spurlage

Automatisches Einstellen der Spurlage

Dieses Video-TV-Gerät stellt die Spurlage automatisch möglichst gut ein. Während des Einstellvorgangs erscheint die Anzeige SPURLAGEREGELUNG.

D

Manuelles Einstellen der Spurlage

Wenn auf dem Video-Wiedergabebild Streifen oder "Schnee" erscheinen, stellen Sie die Spurlage manuell ein.

- 1 Die Taste MENU drücken, um das Hauptmenü einzublenden.
- 2 Den Cursor (z) mit + oder - auf SPURLAGEREGELUNG stellen und anschließend OK drücken.
Das Menü SPURLAGEREGELUNG wird eingeblendet.

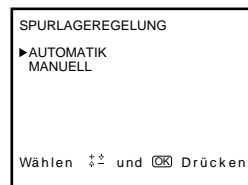

- 3 Mit + oder - MANUELL auswählen und anschließend OK drücken.
Die Spurlageneinstellskala wird eingeblendet.

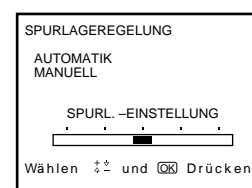

- 4 Mit + oder - die Spurlage optimal einstellen.
- 5 OK drücken.
Das Hauptmenü wird wieder angezeigt.
- 6 Die Taste MENU drücken, um zum ursprünglichen Bildschirm zurückzukehren.

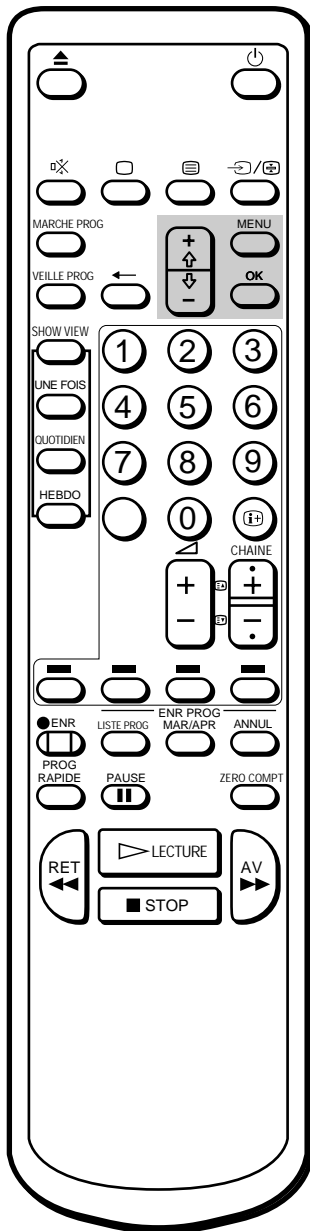

Einstellen des Bildes mit der OPC-Funktion

Diese Funktion verbessert die Aufnahme- und die Wiedergabequalität, indem die Systemparameter automatisch an den Zustand des Videobandes angepaßt werden.

Die Funktion wird werkseitig auf EIN gesetzt. Um eine bessere Bildqualität zu erzielen, empfiehlt es sich, die Funktion nicht auszuschalten. Die OPC-Funktion ist für alle Bandtypen geeignet, selbst für Leihkassetten. Ändern können Sie die Einstellung über die Menüanzeige.

- 1 Die Taste MENU drücken, um das Hauptmenü anzuzeigen.
- 2 Den Cursor (z) mit + oder - auf VISUELLER MODUS stellen und anschließend OK drücken.
Das Menü VISUELLER MODUS wird eingeblendet.

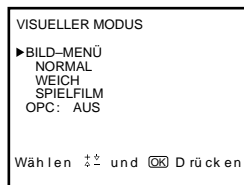

- 3 Den Cursor (z) mit + oder - auf OPC stellen und anschließend OK drücken.
- 4 EIN oder AUS mit den Tasten + oder - wählen und anschließend OK drücken.

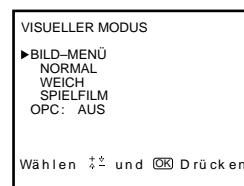

- 5 Die Taste MENU drücken, um das Hauptmenü auszublenden.

Automatische Reinigung der Videoköpfe

Die Reinigungsautomatik reinigt die Videoköpfe jedesmal, wenn eine Kassette eingelegt oder herausgenommen wird. Falls sich selbst nach mehrmaligem Einlegen bzw. Herausnehmen der Kassette kein überzeugender Reinigungseffekt erzielen läßt, sollten Sie die Videoköpfe mit der Sony-Reinigungskassette V-25CL reinigen. Einzelheiten zum Reinigen der Köpfe finden Sie auf Seite 38.

Anschluß und Betrieb eines anderen Videorecorders

Anschluß eines anderen Videorecorders zur Wiedergabe

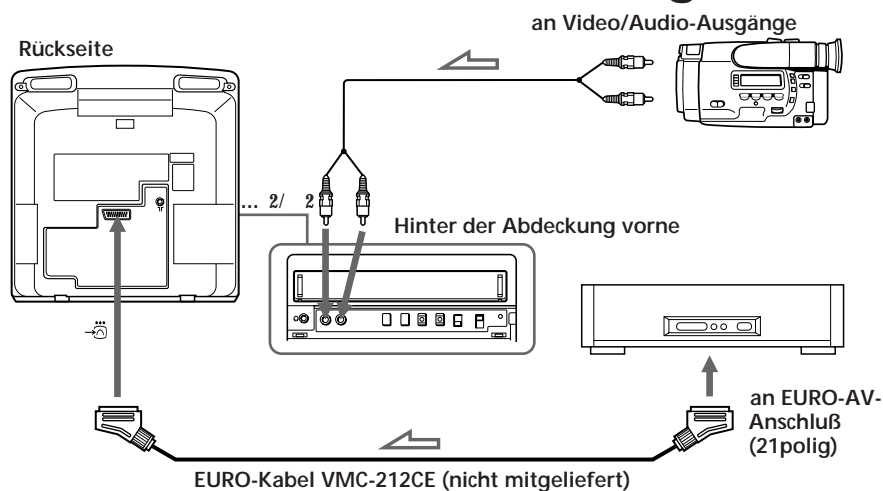

D

Wahl des Videoeingangssignals

... so oft drücken, bis auf dem Bildschirm die Anzeige für den gewünschten Videoeingang erscheint.

- ...1 für Audio/Video- oder RGB-Eingang über den Anschluß W.
- ...2 für Audio/Video-Eingang über die ...2/ 2-Buchsen vorne am Gerät.

Überspielen mit einem anderen Videorecorder

Mit einem zusätzlichen Videorecorder können Kassetten überspielt werden.

Überspielen von einem anderen Videorecorder

Die notwendigen Anschlüsse und Verbindungen entsprechen denen im Abschnitt "Anschluß eines anderen Videorecorders zur Wiedergabe".

Überspielen auf einen anderen Videorecorder

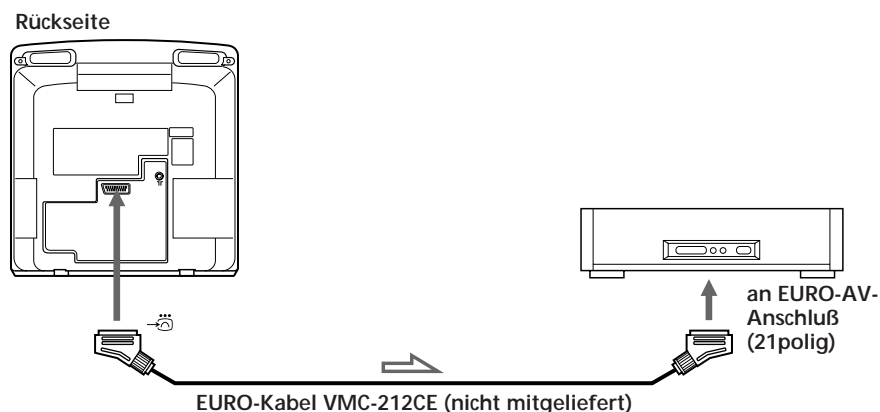

Störungsbehebung

Funktion	Probleme	Mögliche Ursachen und Lösungen
TV-Empfang	Kein Bild (Bildschirm dunkel), kein Ton.	<ul style="list-style-type: none"> • Das Netzkabel ist nicht angeschlossen. /Netzkabel anschließen. • Das Video-TV-Gerät ist ausgeschaltet. /Die Taste ;, CHAINE +/- oder die Programmnummer auf der Fernbedienung oder CHAINE +/- am Video-TV-Gerät drücken.
	Gutes Bild, aber kein Ton.	<ul style="list-style-type: none"> • Die Kopfhörer sind noch an die 2-Buchse angeschlossen. /Die Kopfhörer herausziehen. • Auf dem Bildschirm wird \square angezeigt. /Die Taste \square drücken. • \hat{A} +/- drücken.
	Keine oder nur wenig Farbe (Bildschirm dunkel) bei Farbprogrammen, guter Ton.	<ul style="list-style-type: none"> • Im Menü BILD-MENÜ (Seite 17) die Optionen KONTRAST, FARBE und HELLIGKEIT einstellen.
	Kein Bild, kein Ton von der Videoeingangs-quelle.	<ul style="list-style-type: none"> • Das Verbindungskabel zwischen dem Video-TV-Gerät und der Eingangsquelle ist nicht angeschlossen. /Das Kabel richtig anschließen. • Es wurde der falsche Eingang gewählt. /Die Taste ... drücken, bis die gewünschte Eingangsanzeige erscheint (Seite 35).
Uhr und Time	Die Uhr steht, und "--/--" wird angezeigt.	<ul style="list-style-type: none"> • Die Stromversorgung war über eine Woche lang unterbrochen, oder das Gerät war über eine Woche lang ausgeschaltet (Schalter U (MAIN POWER)). /Datum, Uhrzeit und Timer-Programmierungen gegebenenfalls neu einstellen (Seite 14, 23).
	Die Uhr geht vor oder nach.	<ul style="list-style-type: none"> • Die Stromversorgung war weniger als eine Woche lang unterbrochen, oder das Gerät war weniger als eine Woche lang ausgeschaltet (Schalter U (MAIN POWER)). /Datum, Uhrzeit und Timer gegebenenfalls neu einstellen (Seite 14, 23).
Wiedergabe	Das Gerät wird mit Strom versorgt, das Band läuft jedoch nicht.	<ul style="list-style-type: none"> • Die Sicherheitsschaltung wurde aktiviert. /Das Gerät ausschalten, das Netzkabel lösen und etwa 1 Minute abwarten.
	Kein klares Wiedergabebild.	<ul style="list-style-type: none"> • Der Schalter COLOUR SYSTEM befindet sich nicht in der richtigen Position. /COLOUR SYSTEM entsprechend dem Farbsystem der wiederzugebenden Kassette einstellen (Seite 20). • Die Spurlage einstellen (Seite 33). • Die Videoköpfe sind verschmutzt. /Die Videoköpfe mit der Sony-Reinigungskassette V-25CL säubern (Seite 38). Wenn die Reinigungskassette nicht erhältlich ist, lassen Sie die Videoköpfe von der nächsten Sony-Kundendienststelle reinigen. Naßtyp-Reinigungskassetten dürfen nicht verwendet werden, da sie die Videoköpfe möglicherweise beschädigen könnten. • Das Band ist verbraucht. / Eine neue Kassette verwenden.
	Tonaussetzer	<ul style="list-style-type: none"> • Das Band ist beschädigt. /Eine andere Kassette verwenden.

D

Funktion	Probleme	Mögliche Ursachen und Lösungen
Aufnahme	Beim Drücken von ENR r wird die Kassette ausgeworfen.	<ul style="list-style-type: none"> • Die Überspielschutzlasche der Kassette wurde herausgebrochen. /Die Öffnung mit einem Stück Klebeband überkleben oder eine andere Kassette mit intakter Überspielschutzlasche verwenden (Seite 19).
	Aufnahme nicht möglich.	<ul style="list-style-type: none"> • Es wurde keine Kassette eingelegt. /Eine Kassette mit intakter Überspielschutzlasche einlegen. • Das Band ist am Ende angelangt. /Das Band zurückspulen.
Timer-Aufnahme	Der Timer kann nicht programmiert werden.	<ul style="list-style-type: none"> • Die Uhr ist nicht eingestellt. /Die aktuelle Zeit und das aktuelle Datum einstellen (Seite 14). • Beim Einstellen des Timers wurde ein Fehler gemacht. /Die einzelnen Schritte überprüfen (Seite 23 bis 25).
	Beim Drücken von ENR PROG MAR/ARR wird die Kassette ausgeworfen.	<ul style="list-style-type: none"> • Die Überspielschutzlasche der Kassette wurde herausgebrochen. /Die Öffnung mit einem Stück Klebeband überkleben oder eine andere Kassette mit intakter Überspielschutzlasche verwenden.
	Die Anzeige ENR PROG leuchtet nicht auf, obwohl ENR PROG MAR/ARR gedrückt wurde.	<ul style="list-style-type: none"> • Es wurde keine Kassette eingelegt. /Eine Kassette mit intakter Überspielschutzlasche einlegen. • Das Band ist am Ende angelangt. /Das Band zurückspulen. • Der Timer wurde nicht programmiert. /Den Timer programmieren (Seite 23 bis 25).
	Der Timer hat die Aufnahme nicht ausgeführt.	<ul style="list-style-type: none"> • ENR PROG MAR/ARR wurde nicht gedrückt. • Die Stromversorgung war länger als eine Woche unterbrochen.
Sonstiges	Eine Kassette kann nicht eingelegt werden.	<ul style="list-style-type: none"> • Es ist bereits eine Kassette eingelegt. /6 drücken, damit die Kassette ausgeworfen wird.
	Die Fernbedienung arbeitet nicht.	<ul style="list-style-type: none"> • Die Batterien sind erschöpft. /Die Batterien austauschen (Seite 4). • Die Batterien wurden nicht richtig eingelegt. /Die Batterien richtig einlegen, dabei die Polarität beachten (Seite 4).

Reinigung der Videoköpfe

Wenn das Wiedergabebild stark gestört oder fast nicht zu sehen ist oder sogar ganz ausfällt, sind wahrscheinlich die Videoköpfe verschmutzt und müssen gereinigt werden. Verwenden Sie dazu die Sony-Reinigungskassette V-25CL (nicht mitgeliefert), oder lassen Sie die Videoköpfe von der nächsten Sony-Kundendienststelle reinigen. Für diesen Service gilt in der Regel ein Festpreis.

D

Durch verschmutzte Videoköpfe hervorgerufene Symptome

- Normales Bild
- Stark gestörtes Bild
- Kaum erkennbares Bild
- Kein Bild (oder Schwarzweißbild)



Anfangs → am Ende

Abgenutzte Videoköpfe

Bleibt das Wiedergabebild auch nach der Reinigung gestört, müssen die Videoköpfe möglicherweise ausgetauscht werden. Wenden Sie sich an die nächste Sony-Kundendienststelle.

Überprüfen der Videoköpfe nach jeweils 1000 Betriebsstunden

Anmerkung

Keine der im Handel erhältlichen Naßtyp-Reinigungskassetten verwenden, da sie die Videoköpfe möglicherweise beschädigen.

Ein Video-TV-Gerät ist ein Präzisionsgerät, das die vom TV-Gerät oder einem Camcorder kommenden Signale auf Magnetbänder aufnimmt oder Aufgenommenes wiedergibt.

Die Videoköpfe bzw. die mechanischen Teile zum Transportieren des Bandes sind nach einer gewissen Zeit verschmutzt und abgenutzt. Lassen Sie das Video-TV-Gerät deshalb nach jeweils 1000 Betriebsstunden von einem Fachmann überprüfen.

Technische Daten

TV-Komponente

Fernsehsystem	B/G, L
Farbsystem	PAL/SECAM
Kanalbereiche	Siehe "Empfangbare Kanäle" unten auf der Seite.
Bildröhre	Trinitron ca. 37 cm (Bildgröße diagonal gemessen ca. 34 cm)
Antenneneingang	75 Ohm-Antennenbuchse für VHF/UHF-Antenne

Video-Komponente

Format	VHS Standard
Video-Aufnahmesystem	Schrägspurverfahren (2 rotierende Köpfe)
Audio-Aufnahmesystem	Monaural
Videosignal	PAL/SECAM
Bandgeschwindigkeit	PAL: 23,39 mm/Sek. NTSC (nur Wiedergabe): 33,35 mm/Sek.
Max. Aufnahmezeit	240 Minuten mit E-240-Kassette

Ein- und Ausgänge

Eingänge	LINE IN VIDEO: Cinchbuchse (1) 1 Vp-p, 75 Ohm, unsymmetrisch, sync-negativ LINE IN AUDIO: Cinchbuchse (1) Eingangspegel: 500 mV effektiver Mittelwert (100 % Modulation) EURO-AV: 21polig
Ausgang	EURO-AV: 21polig
Kopfhörerbuchse	Monaurale Minibuchse

Allgemeines

Uhr	Quartz-Locked-System
Notstromversorgung der Uhr	ca. 7 Tage
Stromversorgung	230 V Wechselspannung, 50 Hz
Leistungsaufnahme	60 W
Betriebstemperatur	5 °C bis 40 °C
Lagertemperatur	-20 °C bis 60 °C
Abmessungen	ca. 391 × 409 × 443 mm (B/H/T)
Gewicht	ca. 15 kg

Mitgeliefertes Zubehör

Fernbedienung (1)
R6-Batterien (Größe AA) (2)
Monopolantenne (1)

Änderungen, die dem technischen Fortschritt dienen, bleiben vorbehalten.

Anmerkung

Dieses Gerät erfüllt bezüglich Störstrahlungsunterdrückung die EU-Richtlinie 89/336/EEC.

Empfangbare Kanäle

	Kanalbereich
Westeuropäische Länder	E-2 bis E-12 E-21 bis E-69
Italien	A, B, C, D, E, F, G, H
CATV	S-1 bis S-41
Belgisches CATV	S-01 bis S-05

D

Lage und Funktion der Teile und Bedienelemente

Video-TV-Gerät—Vorderseite

Im folgenden erhalten Sie eine kurze Übersicht über die Tasten und Bedienelemente am Gerät und auf der Fernbedienung. Nähere Erläuterungen finden Sie auf den jeweils angegebenen Seiten.

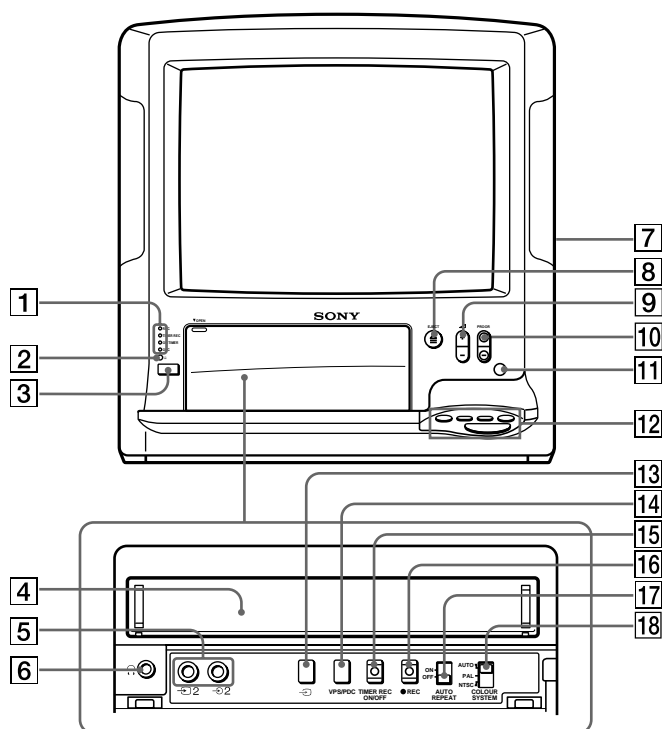

D

- | | |
|---|--|
| 1 Anzeigen
REC (Aufnahme) (Seite 22)
TIMER REC (Timer-Aufnahme) (Seite 24)
ON TIMER (Einschaltfunktion) (Seite 32)
VPS/PDC (Seite 28) | ! ° Programmtasten (PROGR +/-) (Seite 15)
! j Fernbedienungssensor
!™ Bandtransporttasten (Seite 20) |
| 2 Bereitschaftsanzeige (u) (Seite 15) | ! £ Eingangswahltaste (...) (Seite 18, 35) |
| 3 Bereitschaftstaste (u) (Seite 15) | ! ¢ VPS/PDC-Taste (Seite 28) |
| 4 Kassettenfach (Seite 19) | ! Ein/Aus-Taste für Timer-Aufnahme (TIMER REC ON/OFF) (Seite 25, 26) |
| 5 Video/Audio-Eingangsbuchsen (...2/ 2) (Seite 35) | ! § Aufnahme Taste (REC r) (Seite 22) |
| 6 Kopfhörerbuchse (2) (Seite 18) | ! ¶ Schalter für automatische Wiederholung (AUTO REPEAT ON/OFF) (Seite 21) |
| 7 Schalter U (MAIN POWER) (Seite 15) | ! • Farbsystemschieber (COLOUR SYSTEM) (Seite 20) |
| 8 Auswurf Taste (EJECT 6) (Seite 19) | |
| 9 Lautstärketasten (Å +/-) (Seite 15) | |

Fernbedienung

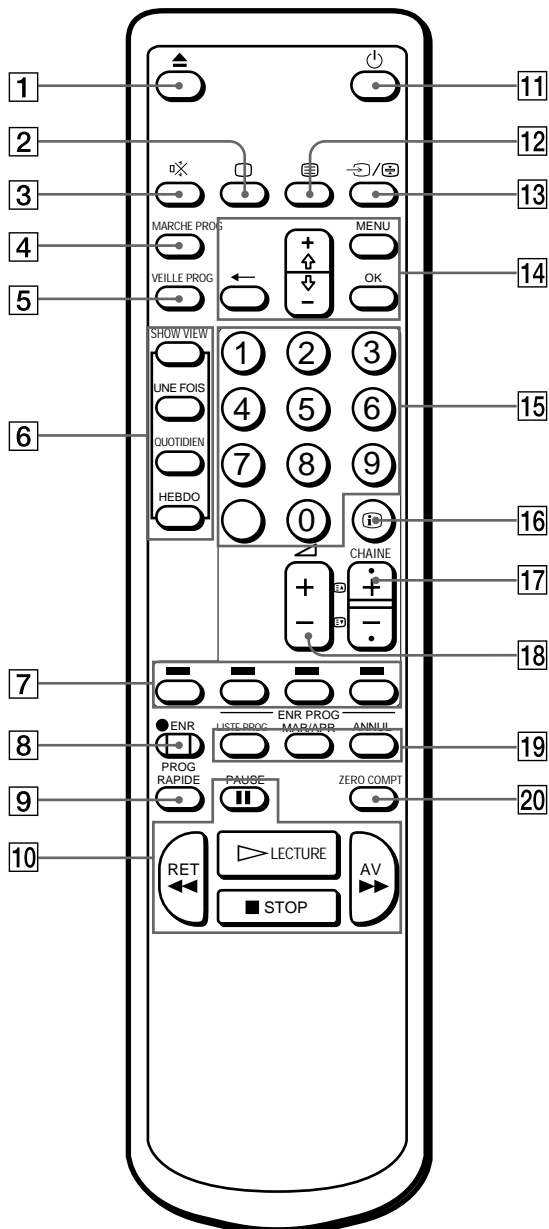

- 1 Auswurfaste (6) (Seite 19)
- 2 TV-Einschalttaste (;) (Seite 6, 15)
- 3 Taste zum Aus- bzw. Wiedereinschalten des Tons (⊘) (Seite 16)
- 4 Taste für die automatische Einschaltfunktion (MARCHÉ PROG) (Seite 32)
- 5 Taste für die automatische Abschaltfunktion (VEILLE PROG) (Seite 31)
- 6 SHOWVIEW-Tasten
 - Taste UNE FOIS (Seite 29)
 - Taste QUOTIDIEN (Seite 29)
 - Taste HEBDO (Seite 29)
- 7 Tasten für Videotext
 - Die Taste hat bei diesem Video-TV-Gerät keine Funktion.
- 8 Aufnahmetaste (ENR r) (Seite 22)
- 9 Sofort-Timer-Taste (PROG RAPIDE) (Seite 27)
- ! ° Bandtransporttasten (Seite 20)
 - LECTURE, p STOP, P PAUSE, 0 RET (Zurückspulen),) AV (Vorspulen)
- ! j Bereitschaftstaste (u) (Seite 15)
- !™ Taste (⊞) (Videotext)
 - Die Taste (⊞) hat bei diesem Video-TV-Gerät keine Funktion.
- ! £ Taste ... (Eingangsauswahl)/(⊞) (Seite 18, 35)
 - Die Taste (⊞) hat bei diesem Video-TV-Gerät keine Funktion.
- ! ¢ Menütasten (Seite 6, 7)
 - MENU
 - + oder -
 - ?
 - OK
- ! Zahlentasten (Seite 6, 15)
- ! § Taste zum Einblenden von Informationsanzeigen (⊞) (Seite 16, 21)
- ! ¶ Programmtasten (CHAINE +/-) (Seite 15)
- ! • Tasten Á (Lautstärke) +/- / / (Zugriff auf Videotextseiten) (Seite 15)
 - Die Tasten / haben bei diesem Video-TV-Gerät keine Funktion.
- ! ¢ Tasten für die Timer-Aufnahme (ENR PROG)
 - LISTE PROG (Seite 24, 26)
 - MAR/ARR (Seite 24, 26)
 - ANNUL (Seite 26, 29)
- @° Taste zum Zurücksetzen des Bandzählers (ZERO COMPT) (Seite 21)

D

D

Mode d'emploi

F

AVERTISSEMENT

Afin d'éviter tout risque d'incendie et d'électrocution, ne pas exposer l'appareil à la pluie ou à l'humidité.

Pour éviter tout risque de décharge électrique, ne pas ouvrir le coffre. Confier l'entretien uniquement à un personnel qualifié.

Attention

Certains programmes télévisés, films, bandes vidéo ou autres peuvent être protégés par droits d'auteur. L'enregistrement de telles informations sans autorisation préalable constitue une violation de ces droits.

Système couleur de votre appareil

Ce téléviseur vidéo a été conçu pour permettre la réception de programmes télévisés des systèmes couleur PAL (B/G) et SECAM (L) ainsi que l'enregistrement et la lecture de programmes des systèmes PAL et MESECAM. La lecture de bandes provenant du système couleur NTSC est également possible.

Précautions

Consignes de sécurité

Consignes générales:

- Ne pas exposer l'appareil à la pluie ou à l'humidité.
- Ne pas ouvrir le panneau arrière.

Exploitation:

- Ne brancher le téléviseur que sur courant alternatif 230 V.
- Ne plus utiliser l'appareil si un liquide ou objet quelconque venait à s'introduire à l'intérieur, et le faire vérifier immédiatement.
- Débrancher l'appareil en retirant la fiche de la prise murale si vous n'avez pas l'intention de l'utiliser pendant une période prolongée. Pour débrancher le cordon d'alimentation, tirer sur la fiche, jamais sur le cordon.

Installation:

- Ne pas obstruer les orifices de ventilation.
- Ne pas installer l'appareil dans un local surchauffé, humide, poussiéreux.
- Ne pas installer l'appareil dans un local soumis à des vibrations mécaniques.
- Positionner l'appareil de façon à garder un espace libre de 10 cm par rapport au mur pour pouvoir appuyer sur le commutateur U (MAIN POWER) et ainsi mettre l'appareil complètement sous et hors tension.

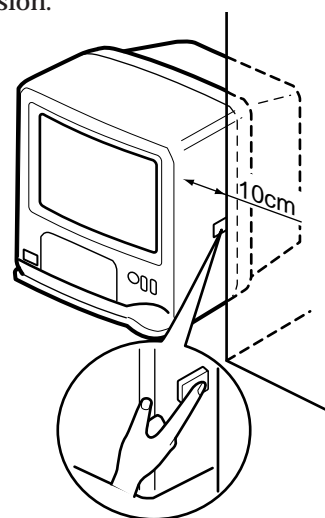

F

Confiez l'entretien uniquement à un personnel qualifié.

En ce qui concerne la condensation d'humidité

Si l'appareil est transporté directement d'un endroit froid vers un endroit chaud, l'humidité risque de se condenser sur le tambour de la tête vidéo. Si c'est le cas, la bande risque de coller au tambour et d'être endommagée ou bien l'appareil ne fonctionnera pas convenablement. Pour éviter les dommages dus à la condensation, ne laissez pas une cassette dans le compartiment quand l'appareil est inutilisé. Lorsque vous transportez l'appareil d'un endroit froid à un endroit chaud, attendez environ 10 minutes avant de l'utiliser. Si les boutons de commande de la bande sont inopérants à cause de la condensation d'humidité, laissez l'appareil pendant plus d'une heure avec l'alimentation branchée.

Table des matières

Installation

Etape 1 — Préparation	46
Vérification des accessoires fournis	46
Mise en place des piles dans la télécommande	46
Etape 2 — Raccordement de l'antenne	47
Raccordement d'une antenne intérieure	47
Raccordement à une antenne extérieure	47
Etape 3 — Réglage des canaux	48
Choix de la langue de menu	48
Présélection automatique des canaux	49
Présélection manuelle des canaux	50
Saut de numéros de programme	51
Attribution d'un nom à une station TV	52
Réglage fin manuel	53
Etape 4 — Réglage manuel de ShowView*	54
Réglage des canaux guide	54
Etape 5 — Réglage de l'horloge	56

Fonctions de base

Regarder la télévision	57
Mise en marche et arrêt du téléviseur vidéo	57
Sélection des programmes TV	57
Réglage du volume sonore	57
Mise en sourdine du son	58
Affichage d'informations à l'écran	58
Réglage de l'image	58
Visualisation des images de l'appareil reccordé	60
Utilisation des écouteurs	60
Lecture d'une bande vidéo	61
Introduction d'une cassette vidéo	61
Ejection d'une cassette vidéo	61
Protection d'une cassette contre tout effacement accidentel	61
Lecture d'une bande	62
Lecture répétée d'une bande (Auto Repeat)	63
Affichage d'informations à l'écran	63
Remise à zéro du compteur de bande	63
Enregistrement de programmes télévisés	64
Enregistrement de programmes télévisés	64
Enregistrement avec le téléviseur hors tension	64

Enregistrement de programmes télévisés déclenché par la minuterie	65
Réglage de la minuterie	65
Utilisation du téléviseur vidéo avant le déclenchement d'un enregistrement par minuterie	67
Vérification des réglages de la minuterie	68
Modification ou annulation des réglages de la minuterie	68
Enregistrement immédiat par minuterie	69
Enregistrement par minuterie avec signaux VPS/PDC	70
Enregistrement d'émissions télévisées à l'aide de ShowView	71

Fonctions complémentaires

Arrêt automatique—Temporisateur	73
Mise en marche à un moment prédéfini — Déclenchée par minuterie	74
Amélioration de la qualité des images vidéo	75
Ajustement de l'alignement	75
Optimisation de la qualité d'image (fonction OPC)	76
Auto-nettoyeur de tête de lecture	76
Raccordement d'autres appareils	77
Visualisation d'images à partir d'autres appareils	77
Montage avec un autre magnétoscope	77

Informations complémentaires

Guide de dépannage	78
Entretien du téléviseur vidéo	80
Nettoyage des têtes vidéo	80
Têtes vidéo usagées	80
Vérification des têtes vidéo toutes les 1000 heures de fonctionnement	80
Caractéristiques techniques	81
Canaux captibles	81
Liste des éléments/commandes	82
Téléviseur vidéo — Panneau avant	82
Télécommande	83

* ShowView est une marque déposée par Gemstar Development Corp. Le système ShowView est fabriqué sous licence de Gemstar Development Corporation.

Etape 1 — Préparation

Vérification des accessoires fournis

Vous devez trouver dans le carton d'emballage les accessoires suivants :

- Une télécommande
- 2 piles R6 (format AA)
- Antenne unipolaire

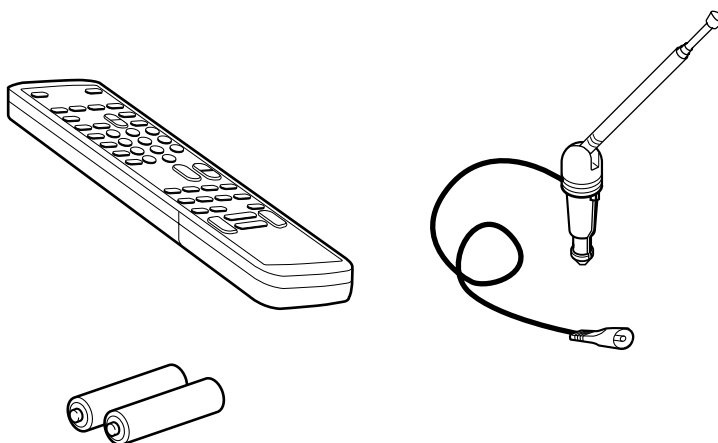

F

Mise en place des piles dans la télécommande

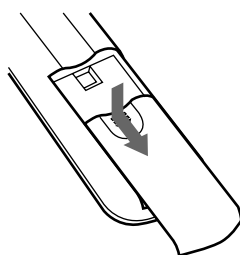

Retournez la télécommande, et retirez le couvercle du logement à piles.

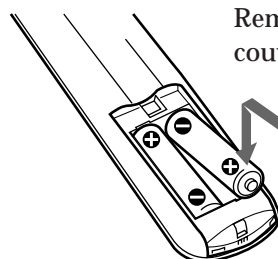

Remettez le couvercle en place.

Insérez 2 piles R6 en respectant la polarité.

Etape 2 — Raccordement de l'antenne

Raccordement d'une antenne intérieure

Si votre signal VHF/UHF local est trop puissant, vous pouvez utiliser une antenne intérieure pour obtenir une image plus claire. Raccordez l'antenne unipolaire fournie de la façon suivante :

- 1 Introduisez l'antenne jusqu'à ce qu'elle s'encliquette.
- 2 Après avoir mis le téléviseur vidéo sous tension, réglez l'antenne de manière à obtenir la meilleure qualité de réception.

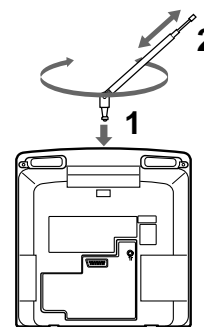

F

Raccordement à une antenne extérieure

Pour améliorer la réception TV et enregistrer une image vidéo de qualité, raccordez une antenne extérieure à votre téléviseur vidéo.

Raccordement à une antenne VHF ou combinée VHF/UHF—câble coaxial de 75 ohms (rond)

Fixez le connecteur d'antenne IEC à un câble coaxial de 75 ohms, puis branchez-le sur la prise Γ (antenne) située sur le téléviseur vidéo.

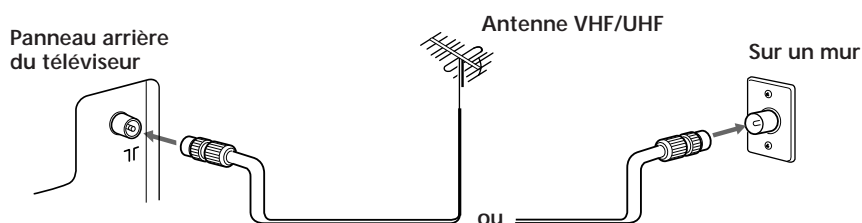

Raccordement aux antennes VHF et UHF

Fixez les extrémités du câble d'antenne au mixeur VHF/UHF (non fourni). Branchez le mixeur sur la prise Γ (antenne) située sur le téléviseur vidéo.

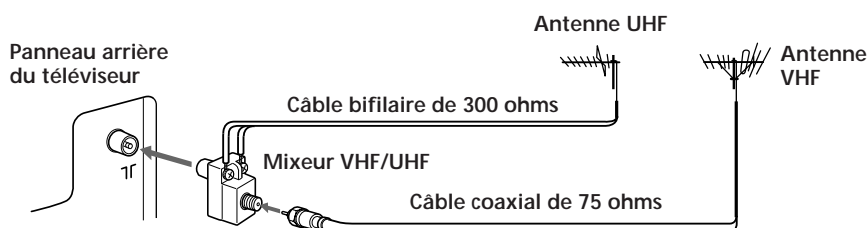

Après avoir raccordé l'antenne, branchez le cordon d'alimentation sur une prise murale.

Etape 3 — Réglage des canaux

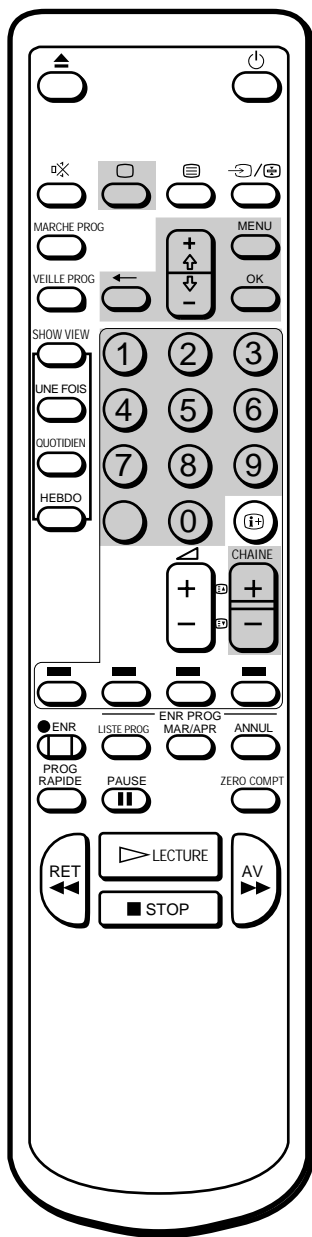

Remarque sur la fonction DEMONSTRATION

Si vous choisissez l'option "DEMONSTRATION" sur le menu principal et appuyez sur OK, vous obtiendrez à l'écran une démonstration séquentielle des fonctions de menu. Appuyez sur n'importe quelle touche (par exemple, sur MENU) pour arrêter cette fonction.

Vous pouvez présélectionner automatiquement ou manuellement jusqu'à 60 canaux.

La méthode automatique est plus simple et permet de présélectionner en une seule opération tous les canaux pouvant être captés. Utilisez la méthode manuelle si vous souhaitez attribuer un à un des numéros de programmes aux canaux.

Avant de commencer

- Appuyez sur le commutateur U du téléviseur vidéo pour le mettre sous tension.
Si le témoin lumineux u du téléviseur est allumé en rouge, appuyez sur ;, CHAINE +/- ou une touche numérique de la télécommande.

F

Choix de la langue de menu

Vous pouvez sélectionner une des langues pour le menu et les informations à l'écran.

Le réglage initial est en anglais.

- 1 Appuyez sur MENU.
Le menu principal s'affiche à l'écran.

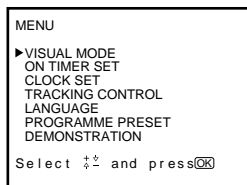

- 2 Pointez le curseur (z) sur "LANGUAGE" à l'aide de la touche + ou - , et appuyez sur OK.
Le menu LANGUAGE apparaît.



- 3 Choisissez la langue à l'aide de la touche + ou - , et appuyez sur OK.
La langue sélectionnée apparaît en vert et le menu s'affiche dans la langue sélectionnée.
- 4 Appuyez sur MENU pour revenir à l'écran initial.

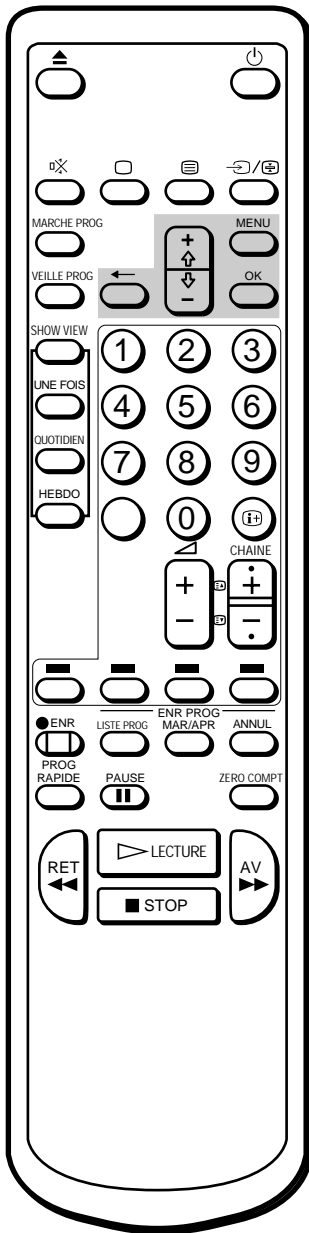

Pour arrêter la présélection automatique des canaux
Appuyez sur la touche ? de la télécommande.

Présélection automatique des canaux

- 1 Appuyez sur MENU pour que le menu principal s'affiche à l'écran.
- 2 Pointez le curseur (z) sur "PRESELECTION" à l'aide de la touche + ou - , et appuyez sur OK.
Le menu PRESELECTION apparaît.

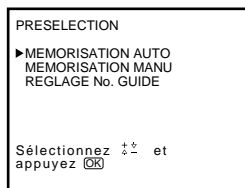

- 3 Pointez le curseur (z) sur "MEMORISATION AUTO" à l'aide de la touche + ou - , et appuyez sur OK.
Le menu MEMORISATION AUTO apparaît.

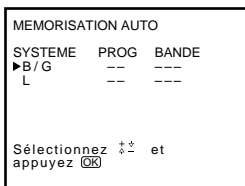

- 4 Pointez le curseur (z) sur "B/G" ou "L" à l'aide de la touche + ou - , et appuyez sur OK.
Le numéro de la chaîne que vous regardiez précédemment apparaît en rouge à la position "PROG".
Sélectionnez à l'aide de la touche + ou - le numéro de programmation à partir duquel vous voulez démarrer la présélection.

- 5 Appuyez sur OK.
La barre de syntonisation apparaît et le téléviseur vidéo commence le balayage et la présélection des chaînes captables à partir du numéro de programmation sélectionné à l'étape 4.
Le balayage de la bande par la bande de syntonisation est affiché à la position "BANDE".

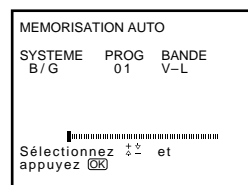

Les numéros de programmes et de canaux mémorisés sont affichés en séquence sur l'écran. Lorsque la présélection est terminée, l'écran initial apparaît. Tous les canaux pouvant être captés sont désormais mémorisés sous des numéros de touche successifs.

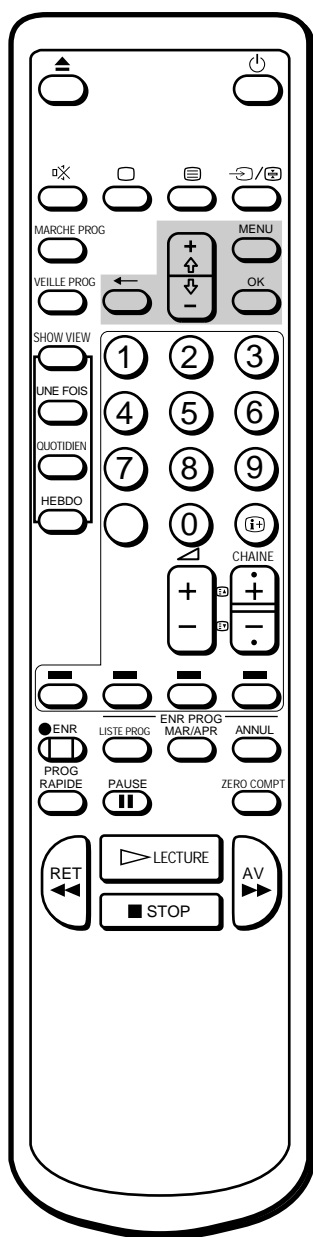

Pour les numéros de programmes au delà de 2

L'affichage défile si vous appuyez sur - de façon répétée.

En cas d'erreur

Appuyez sur ? pour revenir à la position précédente.

Présélection manuelle des canaux

- 1 Appuyez sur MENU pour que le menu principal s'affiche à l'écran.
- 2 Pointez le curseur (z) sur "PRESELECTION" à l'aide de la touche + ou -, et appuyez sur OK. Le menu PRESELECTION apparaît.

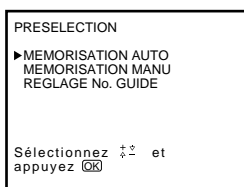

- 3 Pointez le curseur (z) sur "MEMORISATION MANU" à l'aide de la touche + ou -, et appuyez sur OK. Le menu MEMORISATION MANU apparaît.

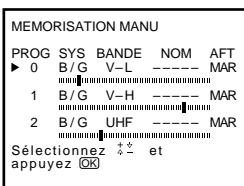

- 4 A l'aide de + ou -, amenez le curseur (z) sur la position de programmation (touche numérique) sur laquelle vous souhaitez présélectionner la chaîne et appuyez plusieurs fois de suite sur OK jusqu'à ce que la barre de syntonisation vire au rouge.

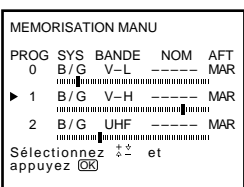

- 5 Maintenez la touche + (haut) ou - (bas) enfoncée. La barre de syntonisation vire au vert et le balayage des chaînes captables commence. Lorsque la chaîne captable a été trouvée, la barre de syntonisation s'arrête. Si vous souhaitez présélectionner cette chaîne, appuyez sur OK. Sinon, appuyez à nouveau sur + ou - pour rechercher une autre chaîne.
- 6 Répétez les étapes 4 et 5 pour mémoriser d'autres canaux.
- 7 Lorsque la présélection est terminée, appuyez sur MENU pour revenir à l'écran initial.

F

Saut de numéros de programme

Lors de la sélection des programmes à l'aide des touches CHAINE +/-, vous pouvez ignorer certains numéros de programme inutilisés. Ces programmes peuvent toutefois être rappelés à l'aide des touches numériques.

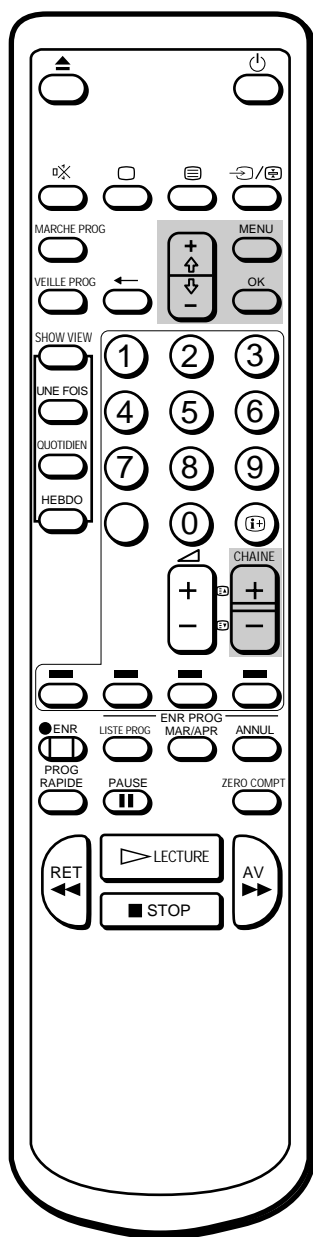

Pour les numéros de programmes au delà de 2
L'affichage défile si vous appuyez sur - de façon répétée.

- 1 Appuyez sur MENU pour que le menu principal s'affiche à l'écran.
- 2 Pointez le curseur (z) sur "PRESELECTION" à l'aide de la touche + ou - , et appuyez sur OK.
Le menu PRESELECTION apparaît.
- 3 Pointez le curseur (z) sur "MEMORISATION MANU" à l'aide de la touche + ou - , et appuyez sur OK.
Le menu MEMORISATION MANU apparaît.
- 4 Utilisez + ou - pour pointer le curseur (z) sur le numéro de programme que vous souhaitez ignorer, et appuyez sur OK.
La colonne "SYS" apparaît en rouge.

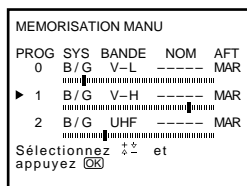

- 5 Appuyez sur + ou - jusqu'à ce que les signes "---" apparaissent dans la colonne "SYS", et appuyez sur OK.

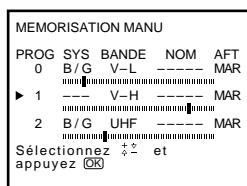

Lorsque vous sélectionnez des programmes à l'aide des touches CHAINE +/-, le numéro de programme saute.

- 6 Répétez les étapes 4 et 5 pour passer d'autres numéros de programme.
- 7 Appuyez sur MENU pour revenir à l'écran initial.

F

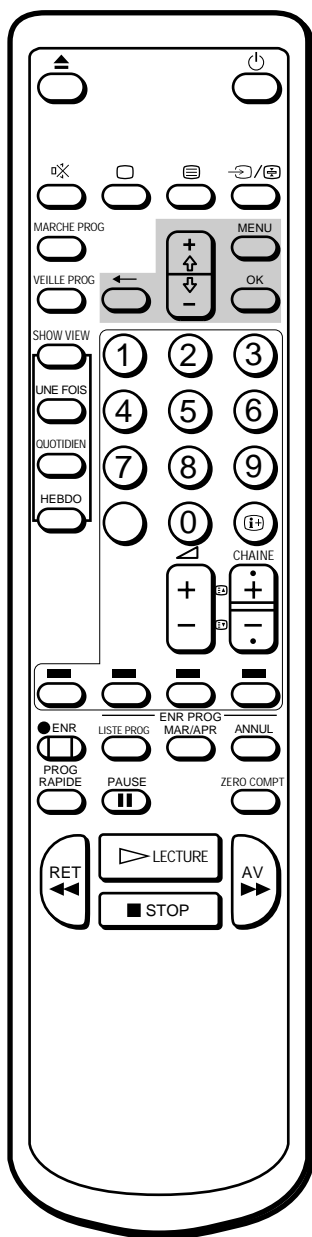

En cas d'erreur

Appuyez sur ? pour revenir à la position précédente.

Attribution d'un nom à une station TV

Il est possible d'identifier un canal en lui attribuant un nom de cinq caractères au maximum (lettres ou chiffres) qui s'affichera à l'écran (p.ex., MTV).

- 1 Appuyez sur MENU pour que le menu principal s'affiche à l'écran.
- 2 Pointez le curseur (z) sur "PRESELECTION" à l'aide de la touche + ou -, et appuyez sur OK.
Le menu PRESELECTION apparaît.
- 3 Pointez le curseur (z) sur "MEMORISATION MANU" à l'aide de la touche + ou -, et appuyez sur OK.
Le menu MEMORISATION MANU apparaît.

F

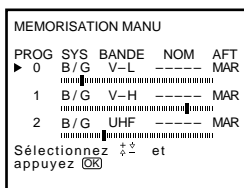

- 4 Utilisez la touche + ou - pour pointer le curseur (z) sur le numéro de programme que vous souhaitez nommer, et appuyez sur OK de façon répétée jusqu'à ce que la première position de la colonne "NOM" devienne rouge.
- 5 Sélectionnez une lettre ou un numéro à l'aide de la touche + ou -, et appuyez sur OK.
La prochaine position devient rouge également. Sélectionnez d'autres caractères de la même manière. Pour laisser une position en blanc, sélectionnez "-", et appuyez sur OK.

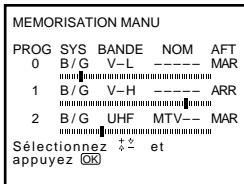

- 6 Une fois tous les caractères sélectionnés, appuyez sur OK de façon répétée jusqu'à ce que le curseur apparaisse. Le nom que vous avez choisi est désormais mémorisé.
- 7 Répétez les étapes 4 à 6 pour nommer d'autres canaux.
- 8 Appuyez sur MENU pour revenir à l'écran initial.

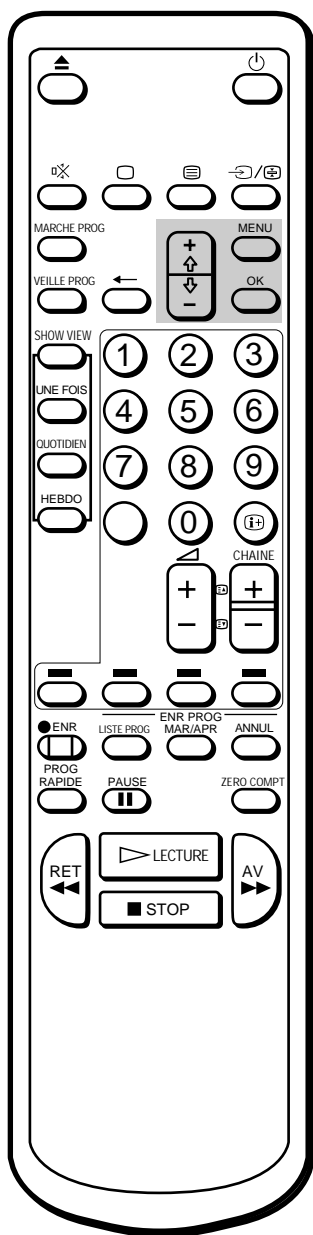

Pour réactiver le réglage fin automatique (AFT)

Recommencez depuis le début et sélectionnez la valeur "MAR" à l'étape 5.

Réglage fin manuel

Normalement, la fonction de réglage fin automatique (AFT) fonctionne déjà. Si toutefois l'image n'est pas satisfaisante, vous pouvez utiliser la fonction de réglage fin manuel pour en améliorer la réception.

- 1 Appuyez sur MENU pour que le menu principal s'affiche à l'écran.
- 2 Pointez le curseur (z) sur "PRESELECTION" à l'aide de la touche + ou - , et appuyez sur OK.
Le menu PRESELECTION apparaît.
- 3 Pointez le curseur (z) sur "MEMORISATION MANU" à l'aide de la touche + ou - , et appuyez sur OK.
Le menu MEMORISATION MANU apparaît.
- 4 Pointez le curseur (z) à l'aide de la touche + ou - sur la position de programmation dont vous voulez effectuer la syntonisation fine manuellement.

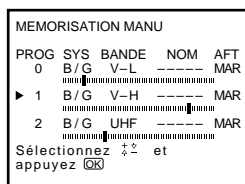

- 5 Appuyez plusieurs fois de suite sur OK jusqu'à ce que la position AFT vire au rouge, et appuyez ensuite sur la touche + ou - pour sélectionner OFF.
- 6 Appuyez sur OK.
La barre de syntonisation vire au rouge. Alors que vous maintenez la touche + ou - enfoncée, la barre de syntonisation clignote alternativement en rouge et en vert, et la syntonisation fine de la chaîne est effectuée. Lorsque la meilleure qualité de réception télévisée possible est obtenue, relâchez la touche + ou - .
- 7 Appuyez sur OK.
Le curseur (z) apparaît. Le niveau de syntonisation fine est à présent mémorisé.
- 8 Répétez les étapes 4 à 7 pour régler d'autres canaux.
- 9 Appuyez sur MENU pour revenir à l'écran initial.

F

Etape 4 — Réglage manuel de ShowView

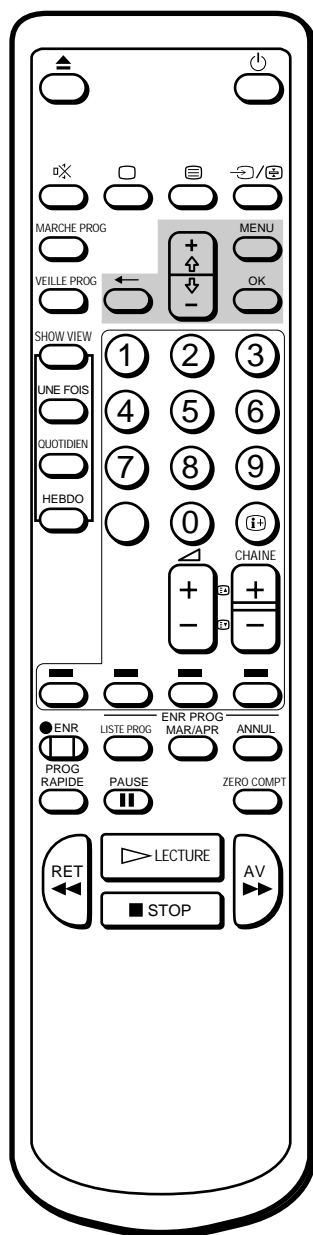

En cas d'erreur

Appuyez sur ? pour revenir à la position précédente

La fonction ShowView vous permet de simplifier les opérations de programmation de votre téléviseur vidéo pour effectuer des enregistrements par programmeur. Pour cela, vous devez au préalable coordonner la position de programme de chaque canal avec le canal guide (le numéro attribué par avance à chaque station de télévision). Pour connaître les numéros de canal guide, consultez le guide des programmes télévisés pour votre région qui mentionne les numéros ShowView.

Avant de commencer

- Si le témoin u du téléviseur vidéo est allumé en rouge, appuyez sur ;, CHAINE +/- ou sur une touche numérique de la télécommande.

Réglage des canaux guide

- 1 Appuyez sur MENU pour afficher le menu principal. Le menu principal apparaît.

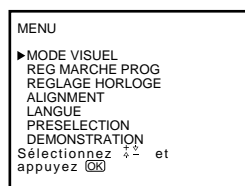

- 2 Amenez le curseur (z) en regard de "PRESELECTION" à l'aide des touches + ou - et appuyez ensuite sur OK.

Le menu PRESELECTION apparaît.

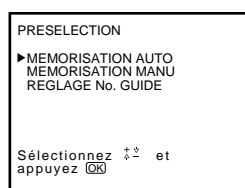

- 3 Amenez le curseur (z) en regard de "REGLAGE No. GUIDE" à l'aide des touches + ou - et appuyez ensuite sur OK.

Le menu REGLAGE No. GUIDE apparaît.

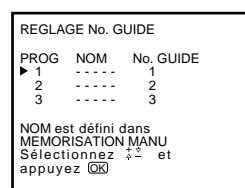

- 4 A l'aide des touches + ou - , amenez le curseur (z) en regard de la position de programme (touche numérique) sur laquelle vous souhaitez présélectionner le canal guide et appuyez ensuite sur OK. La position No. GUIDE vire au rouge.

REGLAGE No. GUIDE		
PROG	NOM	No. GUIDE
1	-----	1
2	-----	2
3	-----	3

NOM est défini dans
MEMORISATION MANU
Sélectionnez \uparrow \downarrow et
appuyez OK

- 5 Sélectionnez le canal guide que vous voulez présélectionner à l'aide des touches + ou - et appuyez ensuite sur OK.

REGLAGE No. GUIDE		
PROG	NOM	No. GUIDE
1	-----	1
2	-----	2
▶ 3	-----	56

NOM est défini dans
MEMORISATION MANU
Sélectionnez \uparrow \downarrow et
appuyez OK

- 6 Répétez les étapes 4 à 5 pour présélectionner d'autres canaux.
- 7 Lorsque vous avez terminé la présélection, appuyez sur MENU pour revenir à l'écran de départ.

F

Etape 5 — Réglage de l'horloge

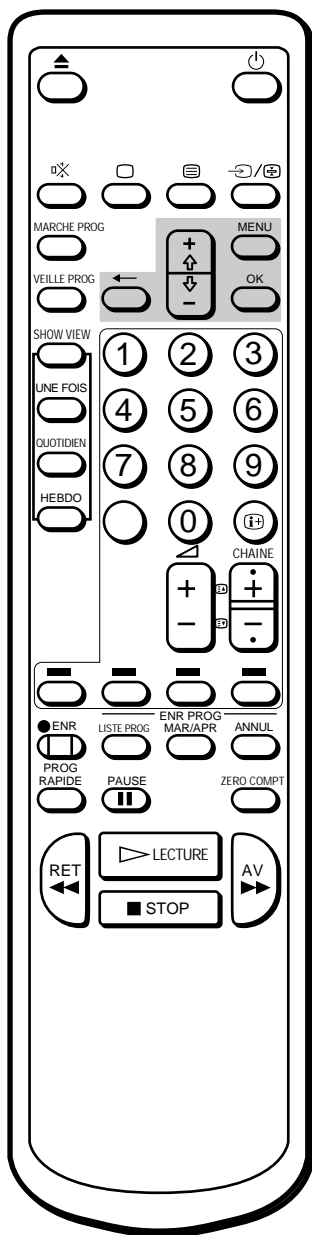

En cas d'erreur

Appuyez sur ? pour revenir à la position précédente.

L'horloge ne fonctionne plus et --/-- est affiché

Vous devez régler à nouveau l'horloge.

Vous devez régler l'horloge avant d'utiliser les fonctions d'enregistrement déclenchées par la minuterie et la minuterie rapide.

- 1 Appuyez sur MENU pour que le menu principal s'affiche à l'écran.

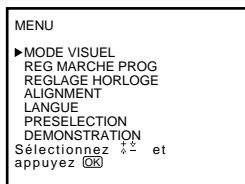

- 2 Pointez le curseur (z) sur "REGLAGE HORLOGE" à l'aide de la touche + ou -, et appuyez sur OK. Le menu REGLAGE HORLOGE apparaît.

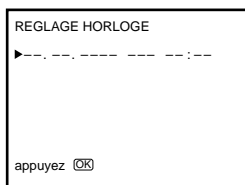

- 3 Appuyez sur OK pour modifier l'horloge. La position du jour devient rouge.

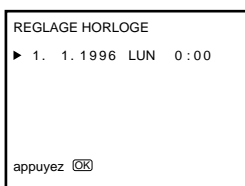

- 4 Sélectionnez le jour de la semaine à l'aide de la touche + ou -, et appuyez sur OK. La position du mois devient rouge.

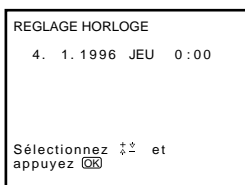

- 5 Utilisez les touches + ou - et OK pour définir le mois, l'année, l'heure et les minutes de la même manière qu'au cours de l'étape 4.

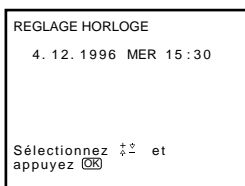

- 6 Après avoir réglé les minutes, appuyez sur OK. L'horloge commence à fonctionner.
- 7 Appuyez sur MENU pour revenir à l'écran initial.

F

Regarder la télévision

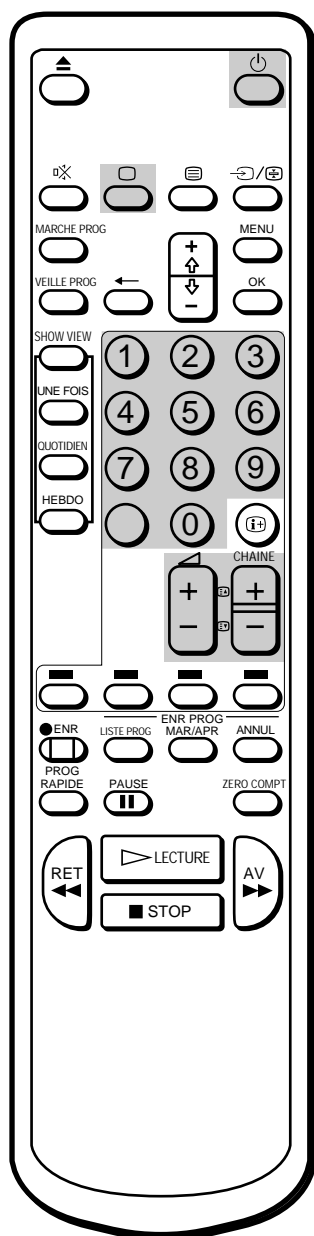
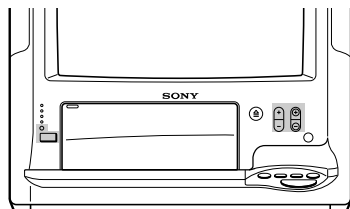

Remarque

Quand le commutateur principal U est désactivé, aucune fonction vidéo ne peut être utilisée.

Cette section décrit les fonctions de base relatives au fonctionnement du téléviseur. La plupart des opérations peuvent être exécutées à l'aide de la télécommande.

Mise en marche et arrêt du téléviseur vidéo

Mise en marche

Appuyez sur le commutateur U du téléviseur vidéo.
Appuyez sur ;, CHAINE +/- ou les touches numériques de la télécommande ou sur CHAINE +/- du téléviseur vidéo si le témoin u est allumé en rouge.

Arrêt temporaire du téléviseur

Appuyez sur la touche u.
Le téléviseur vidéo passe en mode veille et le témoin lumineux u à l'avant du téléviseur s'allume en rouge.

Pour remettre l'appareil sous tension

Appuyez sur ;, CHAINE +/- ou les touches numériques de la télécommande ou sur CHAINE +/- du téléviseur vidéo.

Pour mettre l'appareil hors tension

Appuyez sur le commutateur U du téléviseur vidéo.

Sélection des programmes TV

Appuyez sur CHAINE +/- ou sur les touches numériques de la télécommande, ou sur la touche CHAINE +/- du téléviseur vidéo.

Pour sélectionner un numéro à deux chiffres à l'aide des touches numériques

Appuyez sur ÷, puis sur les touches numériques.
Par exemple, pour choisir 14, appuyez sur ÷, 1 et 4.

Réglage du volume sonore

Appuyez sur la touche Á +/-.

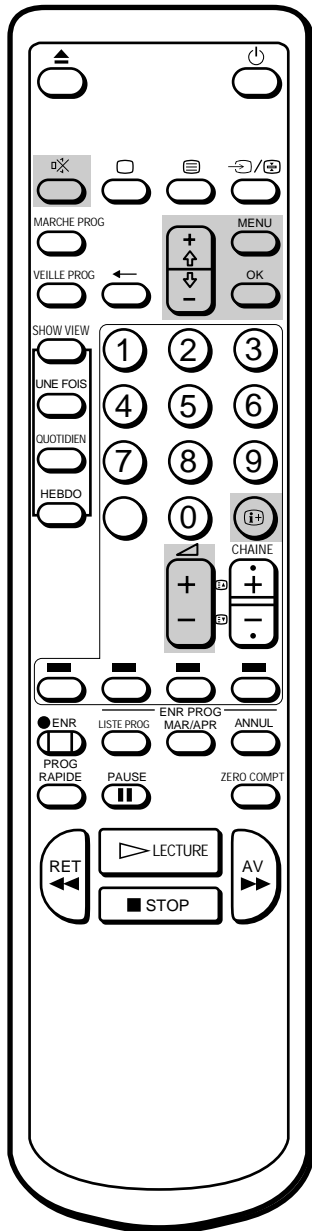

Mise en sourdine du son

Appuyez sur .

Le symbole  apparaît à l'écran et reste affiché.

Pour restaurer le son normal, appuyez à nouveau sur  ou  +.

Affichage d'informations à l'écran

Appuyez sur  pour afficher à l'écran les informations suivantes.

Pour que le numéro de programme et le nom du canal restent affichés à l'écran, appuyez à nouveau sur .

Pour effacer ces informations, appuyez sur  jusqu'à ce qu'elles disparaissent.

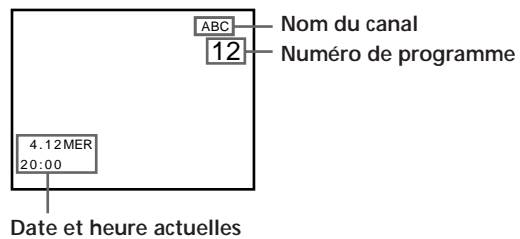

F

Réglage de l'image

Vous avez le choix entre les quatre réglages d'effet sur l'image figurant dans le menu, et pouvez personnaliser le réglage d'image à votre convenance.

Sélection d'un effet sur l'image

- 1 Appuyez sur MENU pour que le menu principal s'affiche à l'écran.

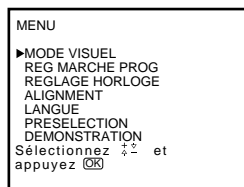

- 2 Pointez le curseur (z) sur MODE VISUEL à l'aide de la touche +  ou - , et appuyez sur OK. Le menu MODE VISUEL apparaît.

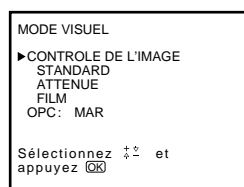

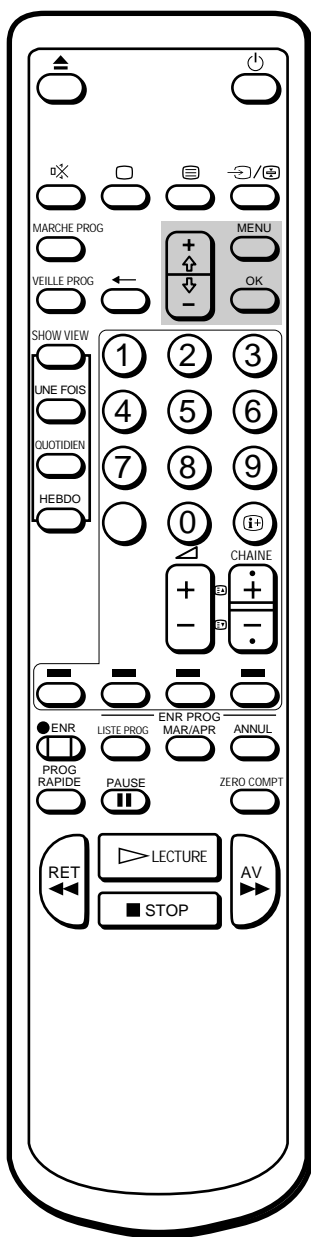

Remarque

Le réglage du paramètre HUE n'est possible que pour les images du système couleur NTSC.

- Utilisez + ou - pour sélectionner le réglage souhaité, et appuyez sur OK. L'effet visuel apporté par chaque réglage est présenté dans le tableau ci-dessous.
Le niveau de réglage est mémorisé.

Effet de chaque réglage

Réglage	Effet sur l'image
CONTROLE DE L'IMAGE	Les niveaux de réglage de l'image sont mémorisés. (Voir la section "Réglage de l'image à l'écran").
STANDARD	Plus de contraste
ATTENUE	Moins de contraste
FILM	Plus sombre p.ex., lorsque vous regardez un film

- Appuyez sur MENU pour revenir à l'écran d'origine

Réglage de l'image à l'écran

- Appuyez sur MENU pour que le menu principal s'affiche à l'écran.
- Pointez le curseur (z) sur MODE VISUEL à l'aide de la touche + ou - , et appuyez sur OK.
Le menu MODE VISUEL apparaît.

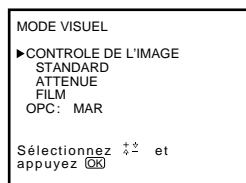

- Pointez le curseur (z) sur CONTROLE DE L'IMAGE à l'aide de la touche + ou - , et appuyez sur OK.
Le menu CONTROLE DE L'IMAGE apparaît.



- Utilisez + ou - pour sélectionner le paramètre que vous souhaitez régler et appuyez sur OK.
- Procédez au réglage à l'aide de la touche + ou - , et appuyez sur OK. A chaque pression, les barres verticales augmentent ou diminuent et le chiffre situé à droite change en fonction du niveau de réglage (voir le tableau ci-dessous).
- Répétez les étapes 4 et 5 pour régler d'autres paramètres.

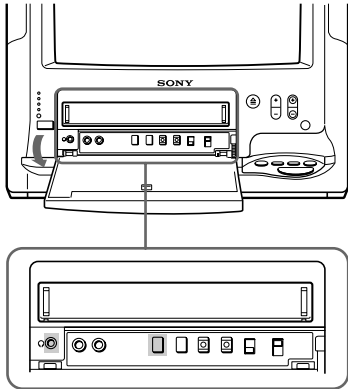

- 7** Appuyez sur MENU pour revenir sur l'écran initial.
Les niveaux de réglage sont désormais mémorisés.

Effet de chaque réglage

CONTROLE D'IMAGE	Effet
CONTRASTE	Moins ██████████..... Plus
COULEURS	Moins ██████████..... Plus
LUMINOSITE	Plus sombre ██████████..... Plus clair
TEINTE	Plus vert Plus rouge
RAZ	Rétablit les réglages d'usine.

F

Visualisation des images de l'appareil raccordé

Appuyez plusieurs fois de suite sur ... jusqu'à ce que l'indicateur d'entrée voulu soit affiché.

Pour revenir à une image TV normale, appuyez sur ... jusqu'à ce que le numéro de programme apparaisse ou appuyez une fois sur la touche ; de la télécommande. Pour plus de détails concernant les images vidéo, reportez-vous à la page 77

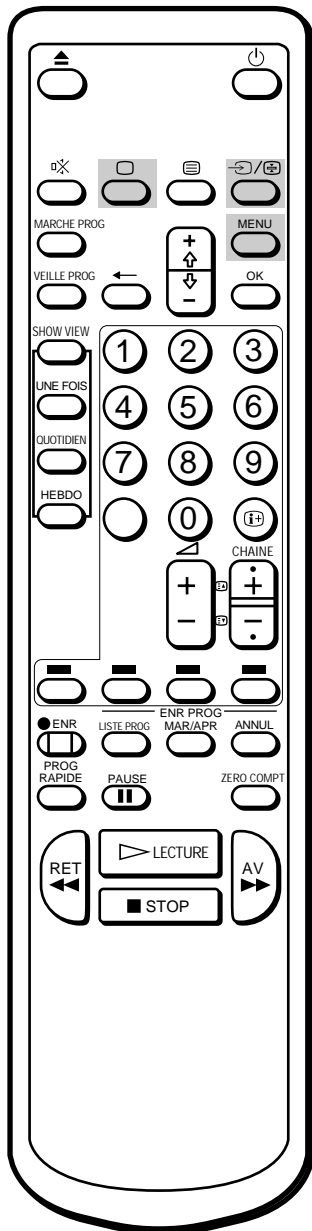

Utilisation des écouteurs

Branchez les écouteurs (non fournis) sur la prise 2 (écouteurs) située à l'intérieur du panneau avant du téléviseur vidéo.

Le son du haut-parleur est coupé.

Lecture d'une bande vidéo

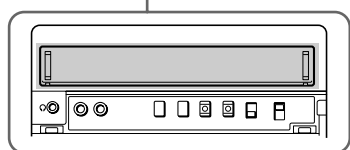
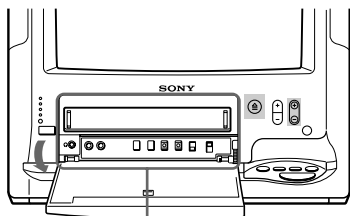

Cette section décrit les procédures d'utilisation d'une cassette vidéo. Vous découvrirez d'autres fonctions pratiques à utiliser pendant la lecture d'une cassette dans la section "Informations complémentaires" à partir de la page 73.

Introduction d'une cassette vidéo

- 1 Appuyez sur **;**, **CHAINE +/-** ou les touches numériques de la télécommande ou sur **CHAINE +/-** du téléviseur vidéo si le témoin **u** est allumé en rouge.
- 2 Ouvrir le volet à l'avant du téléviseur vidéo.
- 3 Insérez une cassette en prenant soin d'orienter la flèche vers le haut, et exercez une légère pression. La cassette est automatiquement chargée dans son compartiment.
Le témoin **Ò** apparaît à l'écran et reste affiché jusqu'au chargement complet de la cassette.
S'il est en mode veille, le téléviseur vidéo s'allume automatiquement.

F

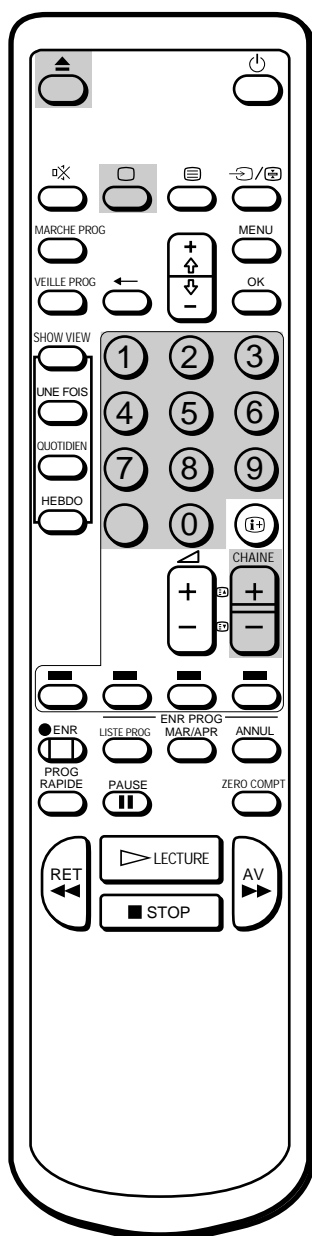

Ejection d'une cassette vidéo

Appuyez sur la touche **EJECT 6** du téléviseur vidéo, ou sur la touche **6** de la télécommande.
Le témoin **Ò** apparaît à l'écran et reste affiché jusqu'à ce que la cassette soit éjectée.
Vous pouvez éjecter une cassette même lorsque l'alimentation est coupée.

Protection d'une cassette contre tout effacement accidentel

La cassette est munie d'une languette de sécurité destinée à prévenir tout effacement accidentel. Si vous percez cette protection à l'aide d'un tournevis ou d'outil similaire, la cassette sera éjectée en cas de tentative d'enregistrement.

Pour enregistrer sur une cassette ainsi protégée, il suffit de recouvrir la cavité à l'aide d'un morceau de ruban adhésif.

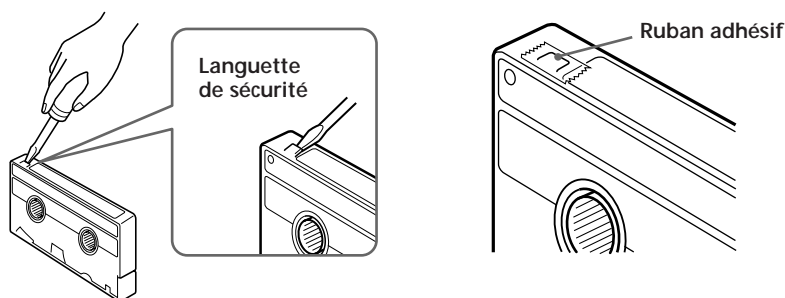

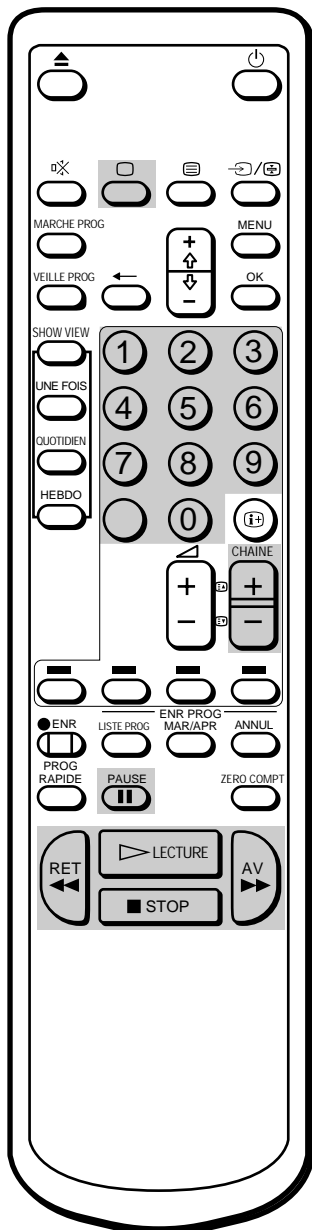
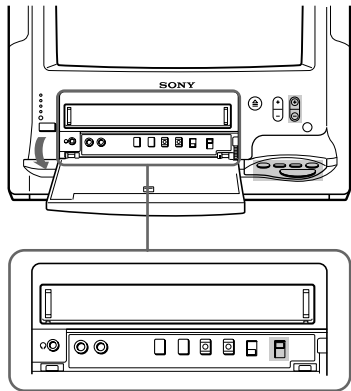

Lecture d'une bande

- 1 Appuyez sur la touche **;**, CHAINE +/- ou sur les touches numériques de la télécommande, ou sur la touche CHAINE +/- du téléviseur vidéo si le témoin **u** est allumé en rouge.
- 2 Insérez une cassette.
Lorsque la languette de sécurité est retirée, la lecture commence automatiquement.
- 3 Réglez le commutateur COLOUR SYSTEM en fonction du système couleur de la bande utilisée. Normalement, le commutateur est réglé sur AUTO . Si des traînées apparaissent lors de la lecture, sélectionnez le système couleur à l'aide du commutateur.
PAL : Pour une bande enregistrée avec le système couleur PAL ou SECAM
NTSC : Pour une bande enregistrée avec le système couleur NTSC
- 4 Appuyez sur LECTURE **.**
La lecture commence. Des informations s'affichent à l'écran pendant quelques secondes.

Pour arrêter la lecture

Appuyez sur STOP **p**.
Le téléviseur vidéo repasse en mode télévision.

Pour interrompre momentanément la lecture

Appuyez sur PAUSE **P**. L'image se fige.
Pour reprendre la lecture, appuyez à nouveau sur PAUSE **P** ou sur LECTURE **.**
Si vous laissez votre téléviseur vidéo en mode pause, la lecture normale redémarre après environ 5 minutes pour préserver la qualité des bandes vidéo.

Pour avancer rapidement la bande

Appuyez sur STOP **p** et ensuite sur AV **)**.

Pour rembobiner la bande

Appuyez sur STOP **p** et ensuite sur RET **0**.

Pour effectuer une recherche à haute vitesse

En cours de lecture, appuyez sur la touche RET **0** (rembobinage) ou AV **)** (avance rapide) et maintenez-la enfoncée.
L'image défile à haute vitesse à l'écran.
Pour reprendre la lecture normale, relâchez la touche.

Pour visionner l'image en mode d'avance rapide ou de rembobinage

Appuyez sur la touche RET **0** et maintenez-la enfoncée en cours de rembobinage ou AV **)** en cours d'avance rapide. Vous pouvez visionner l'image pendant que vous maintenez la pression sur la touche.
Lorsque vous relâchez la touche, le mode d'avance rapide ou de rembobinage est restauré.

F

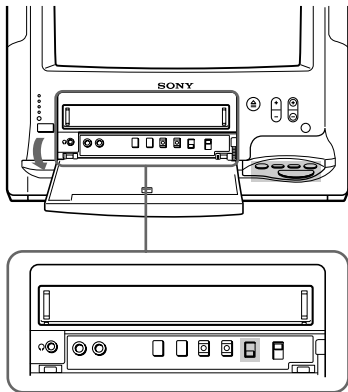

Lecture répétée d'une bande (Auto Repeat)

Vous pouvez visualiser de façon répétitive un passage de bande enregistrée.

Réglez le commutateur REPETITION AUTOMATIQUE du téléviseur sur MAR et appuyez sur LECTURE .

La lecture commence. Lorsque la fin de la bande est atteinte, la bande est rembobinée jusqu'au début et automatiquement relue.

F

Affichage d'informations à l'écran

Appuyez sur **[i+]** pour afficher à l'écran les informations suivantes. Pour afficher à l'écran uniquement la quantité de bande restante et la situation du compteur de bande linéaire, appuyez à nouveau sur **[i+]**.

Pour faire disparaître ces informations, appuyez sur **[i+]** jusqu'à ce qu'elles ne soient plus visibles.

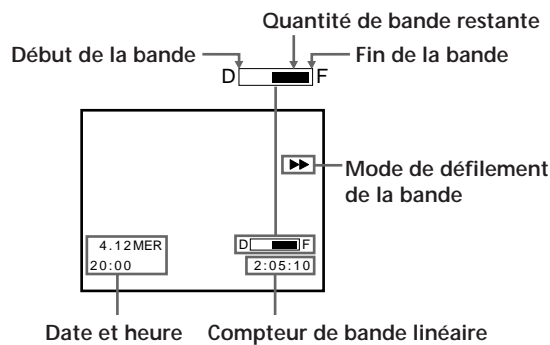
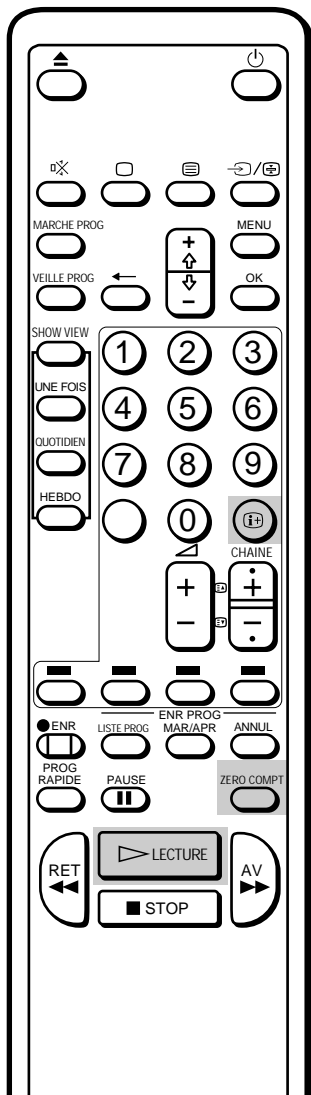

Remise à zéro du compteur de bande

Le compteur de bande vous permet de retrouver certaines scènes après la lecture. Appuyez sur la touche ZERO COMPT de la télécommande pour remettre le compteur sur "0:00:00", avant de commencer la lecture. Le compteur est automatiquement remis à 0:00:00 chaque fois qu'une cassette est insérée. Le téléviseur vidéo continue à compter la longueur de la bande, sans tenir compte des passages dépourvus de signaux vidéos.

Remarque

Le mode d'utilisation de la bande s'affiche à l'écran à chaque changement de mode (même si le témoin **[i+]** n'apparaît pas).

Enregistrement de programmes télévisés

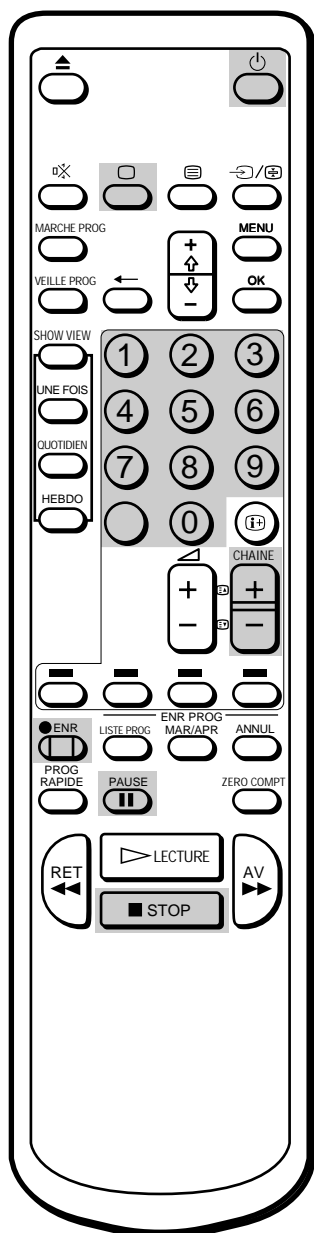
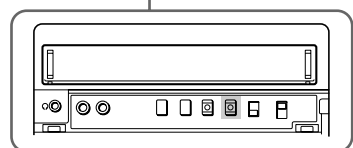
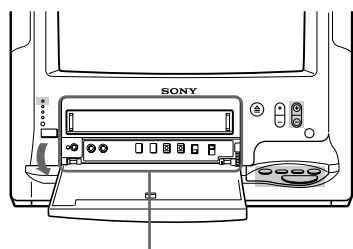

Enregistrement de programmes télévisés

- 1 Appuyez sur la touche ;, CHAINE +/- ou sur les touches numériques de la télécommande, ou sur la touche CHAINE +/- du téléviseur vidéo si le témoin u est allumé en rouge.
- 2 Insérez une cassette munie de sa languette de sécurité.
- 3 Sélectionnez le numéro de la chaîne en appuyant sur CHAINE +/- ou sur les touches numériques de la télécommande. Pour les numéros composés de deux chiffres (p.ex., 14), appuyez d'abord sur ÷ puis sur 1 et 4.
- 4 Appuyez sur ENR r.
Le témoin lumineux ENR sur le panneau avant du téléviseur vidéo s'allume et l'enregistrement commence.

F

Pour arrêter l'enregistrement

Appuyez sur STOP p.
Lorsque la fin de la bande est atteinte, le rembobinage s'effectue automatiquement jusqu'au début de la bande, puis s'arrête. Cette fonction n'est pas active lorsque le téléviseur vidéo est hors tension.

Pour interrompre momentanément l'enregistrement

Appuyez sur PAUSE P.
Pour reprendre l'enregistrement, appuyez à nouveau sur PAUSE P.

Cette touche vous permet d'éliminer une scène lors de l'enregistrement.

- 1 Appuyez sur PAUSE P lorsqu'une scène que vous ne souhaitez pas enregistrer apparaît.
L'enregistrement s'interrompt.
- 2 Appuyez à nouveau sur PAUSE P pour reprendre l'enregistrement à la scène voulue.
Celui-ci redémarre au point où il a été interrompu à l'étape 1.

Lorsque le mode pause se prolonge durant environ 5 minutes, l'enregistrement s'arrête pour préserver la qualité de la bande.

Enregistrement avec le téléviseur hors tension

Appuyez sur la touche u.
L'écran TV s'éteint et le témoin lumineux u s'allume.
L'enregistrement se poursuit.

Enregistrement de programmes télévisés déclenché par la minuterie

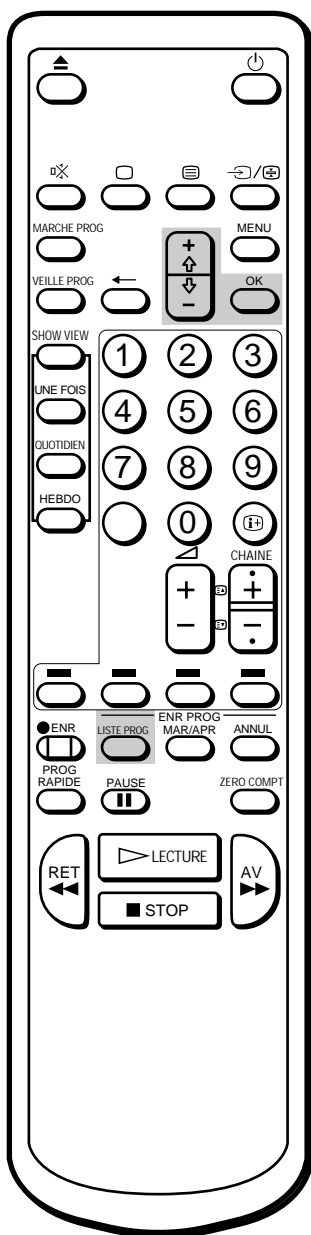

La fonction d'enregistrement déclenché par minuterie vous permet de prérégler votre téléviseur vidéo pour qu'il enregistre jusqu'à six programmes sur une période d'un mois.

Avant de commencer

- Appuyez sur ;, CHAINE +/- ou sur les touches numériques de la télécommande ou encore sur CHAINE +/- du téléviseur vidéo pour mettre le téléviseur vidéo sous tension.
- Assurez-vous de l'exactitude de l'heure et de la date de l'horloge. Sinon, le message "Please set the clock" (Veuillez régler l'horloge) s'affiche à l'écran. Voir la section "Réglage de l'horloge", page 56.
- Assurez-vous que la cassette utilisée est munie de sa languette de sécurité. Dans le cas contraire, le message "Tape with safety tab is required for recording" (Une bande avec languette de sécurité est nécessaire pour l'enregistrement) s'affiche à l'écran.

F

Réglage de la minuterie

Exemple : Voici comment enregistrer une émission sur la position de programme 26 de 20:15 à 21:55 le vendredi 6 décembre 1996.

- 1 Appuyez sur LISTE PROG.

La liste des programmes LISTE PROG apparaît.

LISTE PROG	VPS/PDC	20:00	4. 12MER
DATE	DEBUT	STOP	PROG
---	---	---	---
---	---	---	---
---	---	---	---
---	---	---	---
---	---	---	---

Sélectionnez \uparrow et appuyez OK

- 2 Appuyez sur OK.

La date du jour apparaît en rouge.

- 3 Appuyez sur + jusqu'à ce que "6 VEN" apparaisse.

Pour l'enregistrement quotidien ou hebdomadaire, voir la section "Enregistrement quotidien/hebdomadaire", page 67.

LISTE PROG	VPS/PDC	20:00	4. 12MER
DATE	DEBUT	STOP	PROG
6 VEN	---	---	---
---	---	---	---
---	---	---	---
---	---	---	---
---	---	---	---

Sélectionnez \uparrow et appuyez OK

- 4 Appuyez sur OK, puis définissez l'heure de début d'enregistrement sur "20" à l'aide de la touche + ou - .

LISTE PROG	VPS/PDC	20:00	4. 12MER
DATE	DEBUT	STOP	PROG
6 VEN 20	---	---	---
---	---	---	---
---	---	---	---
---	---	---	---
---	---	---	---

Sélectionnez \uparrow et appuyez OK

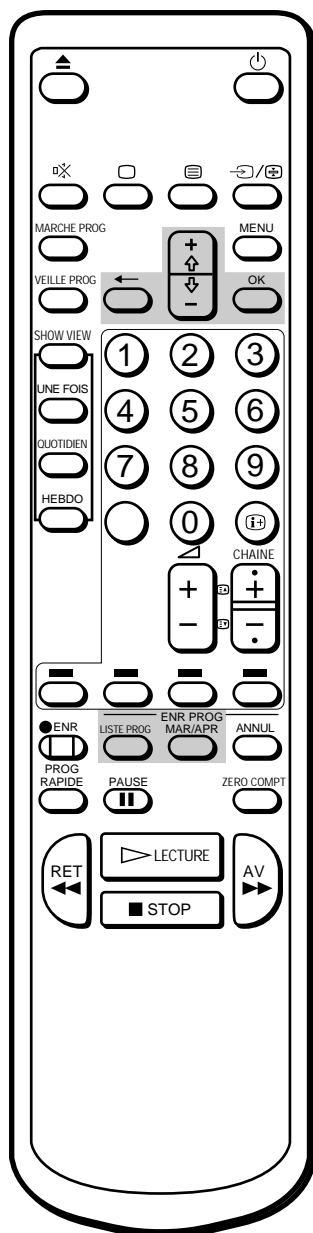

En cas d'erreur pendant le réglage de la minuterie

Appuyez sur ? pour revenir à la position précédente, et corrigez la valeur.

Si le début d'enregistrement est programmé pour une heure antérieure à l'heure actuelle

Toutes les valeurs de réglage seront effacées.

Si les réglages effectués sont incorrects

Un message s'affiche à l'écran pour interrompre les réglages.

Si vous déclenchez le commutateur U

Les touches TIMER REC son inopérantes.

5 Appuyez sur OK, puis réglez les minutes sur "15" à l'aide de + ou - .

LISTE PROG	VPS/PDC	4.	12MER	20:00
DATE	DEBUT	STOP	PROG	
6 VEN	20:15	--:--	--	
--	--:--	--:--	--	
--	--:--	--:--	--	
--	--:--	--:--	--	
Sélectionnez ↑↓ et appuyez [OK]				

6 Appuyez sur OK, puis réglez l'heure d'arrêt de l'enregistrement sur "21", à l'aide de + ou - .

LISTE PROG	VPS/PDC	4.	12MER	20:00
DATE	DEBUT	STOP	PROG	
6 VEN	20:15	21:--	--	
--	--:--	--:--	--	
--	--:--	--:--	--	
--	--:--	--:--	--	
Sélectionnez ↑↓ et appuyez [OK]				

7 Appuyez sur OK, puis réglez les minutes sur "55" à l'aide de + ou - .

LISTE PROG	VPS/PDC	4.	12MER	20:00
DATE	DEBUT	STOP	PROG	
6 VEN	20:15	21:55	--	
--	--:--	--:--	--	
--	--:--	--:--	--	
--	--:--	--:--	--	
Sélectionnez ↑↓ et appuyez [OK]				

8 Appuyez sur OK, puis réglez la chaîne sur "26" à l'aide de + ou - .

LISTE PROG	VPS/PDC	4.	12MER	20:00
DATE	DEBUT	STOP	PROG	
6 VEN	20:15	21:55	26	
--	--:--	--:--	--	
--	--:--	--:--	--	
--	--:--	--:--	--	
Sélectionnez ↑↓ et appuyez [OK]				

9 Appuyez sur OK.
Le curseur (z) apparaît à gauche.

10 Lorsque vous souhaitez programmer d'autres enregistrements, appuyez sur - pour placer le curseur sur la ligne suivante, puis répétez les étapes 2 à 9.

11 Appuyez sur ENR PROG MAR/ARR.
Le témoin lumineux ENR PROG du panneau avant s'allume et le téléviseur vidéo entre en mode d'attente d'enregistrement par minuterie.

Appuyez sur LISTE PROG pour que LISTE PROG disparaisse.
Appuyez sur u pour arrêter le téléviseur vidéo si vous ne souhaitez plus l'utiliser.
Celui-ci s'allumera automatiquement au moment prédéfini pour l'enregistrement, et s'arrêtera également à l'heure prévue.

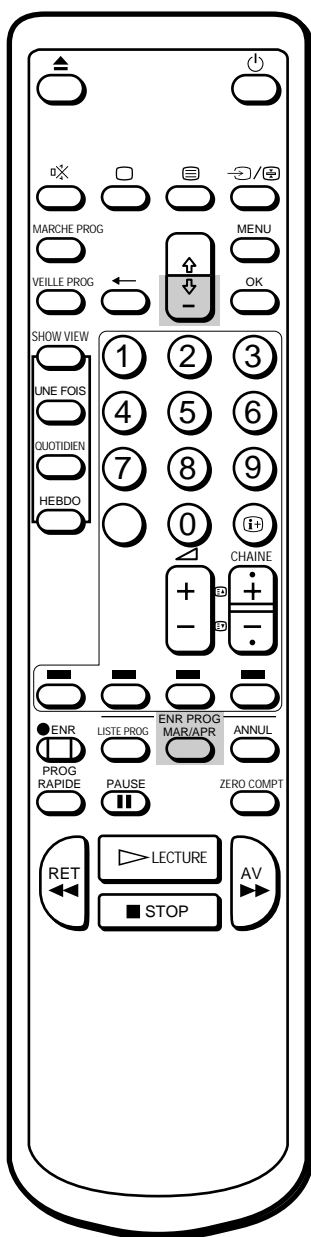

Enregistrement quotidien/hebdomadaire

Vous pouvez prérégler le téléviseur vidéo pour qu'il enregistre un même programme tous les jours de la semaine (enregistrement quotidien) ou un certain jour chaque semaine (enregistrement hebdomadaire). Appuyez sur - à l'étape 3 jusqu'à ce que la valeur souhaitée apparaisse à la position "DATE". A chaque pression, les choix défilent successivement de la manière suivante:

4 (aujourd'hui) n LUN-DIM n LUN-SAM n LUN-VEN n CHAQUE SAM n CHAQUE VEN n CHAQUE JEU n CHAQUE MER n CHAQUE MAR n CHAQUE LUN n CHAQUE DIM n 3 (mois suivant) n 2 ...

Pour arrêter l'enregistrement par minuterie

Appuyez sur ENR PROG MAR/ARR.
Le témoin ENR PROG s'éteint.

Utilisation du téléviseur avant le déclenchement d'un enregistrement par minuterie

Vous pouvez visualiser un programme télévisé, vérifier les réglages de la minuterie et rétablir le mode d'attente d'enregistrement par minuterie. Appuyez toutefois sur ENR PROG MAR/ARR pour éteindre le témoin lumineux ENR PROG à l'avant du téléviseur vidéo pour effectuer les opérations suivantes:

- éjecter la cassette
- utiliser les touches de commande de bande
- modifier ou annuler les réglages de la minuterie

Veillez à appuyer à nouveau sur ENR PROG MAR/ARR pour que le témoin lumineux ENR PROG se rallume après avoir effectué les opérations précitées.

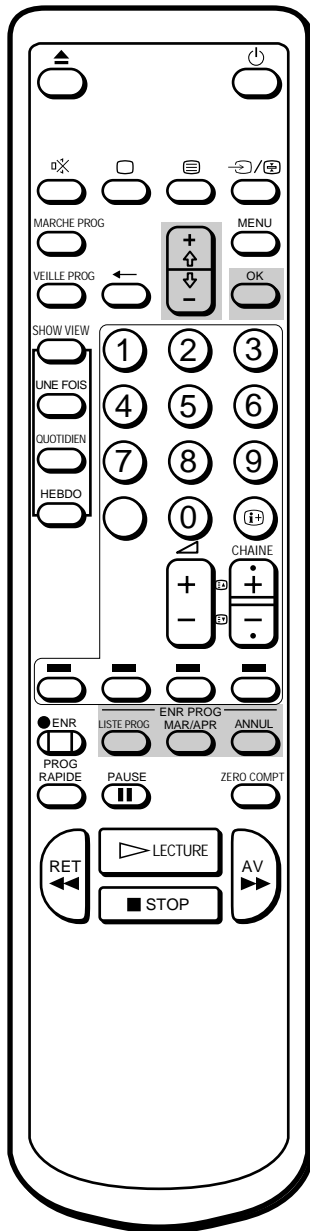

Vérification des réglages de la minuterie

Vous pouvez afficher la liste des réglages prédéfinis.

Appuyez sur LISTE PROG.

La liste de programmes LISTE PROG apparaît.

LISTE PROG	VPS/PDC	4. 12MÉR	20:00
DATE	DEBUT	STOP	PROG
6 VEN	20:15	21:55	26
7 SAM	8:30	10:15	50
LUN-SAM	23:00	0:00	1
CHAQUEDM	9:55	12:30	12
---	---	---	---
---	---	---	---

Sélectionnez ↑↓ et
appuyez OK

Appuyez à nouveau sur LISTE PROG pour faire disparaître LISTE PROG.

Modification ou annulation des réglages de la minuterie

- 1 Appuyez sur ENR PROG MAR/ARR pour que le témoin lumineux ENR PROG du panneau avant du téléviseur vidéo s'éteigne.
- 2 Appuyez sur LISTE PROG pour que LISTE PROG s'affiche.
- 3 Sélectionnez le réglage que vous souhaitez modifier ou annuler à l'aide de la touche + ou - .

LISTE PROG	VPS/PDC	4. 12MÉR	20:00
DATE	DEBUT	STOP	PROG
6 VEN	20:15	21:55	26
7 SAM	8:30	10:15	50
LUN-SAM	23:00	0:00	1
CHAQUEDM	9:55	12:30	12
---	---	---	---
---	---	---	---

Sélectionnez ↑↓ et
appuyez OK

4 Pour modifier le réglage

Appuyez sur + ou - et sur OK, puis redéfinissez tous les paramètres. Reportez-vous à la section "Réglage de la minuterie", étapes 2 à 9 des pages 65 et 66.

Pour annuler le réglage

Appuyez sur ENR PROG ANNUL.

5 Appuyez sur LISTE PROG pour revenir à l'écran initial.

6 Si la liste comporte d'autres programmations de la minuterie, appuyez sur ENR PROG MAR/ARR pour repasser en mode d'attente d'enregistrement par minuterie.

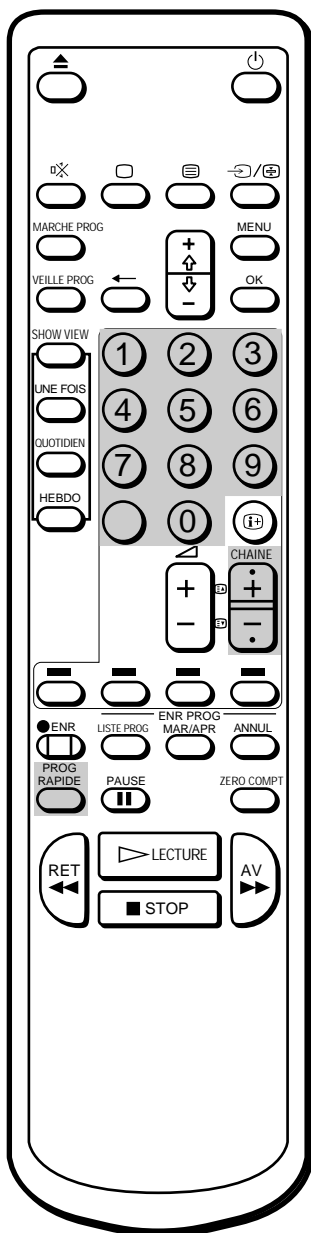

Pour modifier la durée d'un enregistrement immédiat par minuterie après le début de l'enregistrement

Appuyez sur PROG RAPIDE jusqu'à ce que la période souhaitée apparaisse.

Pour afficher la durée restante pendant un enregistrement immédiat par minuterie

Appuyez sur . La durée d'enregistrement diminue minute par minute.

Pour interrompre un enregistrement immédiat par minuterie

Appuyez sur ENR PROG MAR/ARR.

Enregistrement immédiat par minuterie

Cette fonction permet de programmer votre téléviseur vidéo pour démarrer immédiatement un enregistrement avec la minuterie et l'arrêter automatiquement après une durée prédéfinie.

Vous ne pouvez utiliser cette fonction que si l'horloge a déjà été réglée.

Si un enregistrement est en cours

- 1 Appuyez sur la touche PROG RAPIDE de la télécommande. "PROG RAPIDE 0:00" s'affiche à l'écran.
- 2 Appuyez sur PROG RAPIDE de façon répétée pour sélectionner la durée d'enregistrement. A chaque pression, les choix de durée défilent de la manière suivante :

0:00 → 0:30 → 1:00 → ... → 3:30 → 4:00

L'enregistrement se poursuit même si vous arrêtez votre téléviseur vidéo. Lorsque la durée prédéfinie s'est écoulée, l'enregistrement s'arrête automatiquement.

Si aucun enregistrement n'est en cours

- 1 Appuyez sur ;, CHAINE +/- ou sur les touches numériques de la télécommande ou encore sur CHAINE +/- du téléviseur vidéo pour mettre le téléviseur vidéo sous tension.
- 2 Insérez une cassette munie de sa languette de sécurité.
- 3 Sélectionnez la position de programme que vous souhaitez enregistrer.
- 4 Appuyez sur la touche PROG RAPIDE de la télécommande. "PROG RAPIDE 0:00" apparaît à l'écran.
- 5 Appuyez sur PROG RAPIDE de façon répétée pour sélectionner la durée d'enregistrement. A chaque pression, les choix de durée défilent de la manière suivante :

0:00 → 0:30 → 1:00 → ... → 3:30 → 4:00

La durée d'enregistrement apparaît en rouge et l'enregistrement débute. L'enregistrement se poursuit même si vous arrêtez votre téléviseur vidéo. Lorsque la durée prédéfinie est écoulée, l'enregistrement s'arrête automatiquement.

F

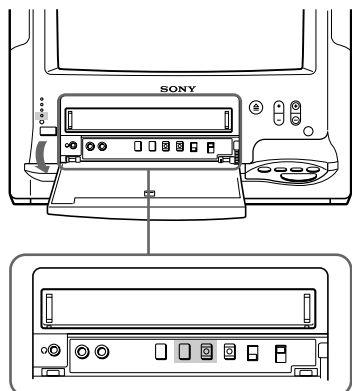

Enregistrement par minuterie avec signaux VPS/PDC

Le système de diffusion allemand transmet des signaux VPS (Video Programme System) ou des signaux PDC (Programme Delivery Control) avec ses émissions télévisées. Ces signaux garantissent que les enregistrements par minuterie s'effectueront comme prévu, indépendamment des retards, décalages ou interruptions de diffusion. Par exemple, si un bulletin d'information urgent interrompt la diffusion d'un programme normal, l'enregistrement s'arrête. Dès que le programme initial reprend, l'enregistrement reprend également.

F

Remarques concernant l'enregistrement VPS/PDC

- Si vous utilisez la fonction d'enregistrement VPS/PDC pendant que vous regardez la télévision, la chaîne affichée change automatiquement pour la chaîne programmée en vue de l'enregistrement et vous ne pouvez la changer. Veillez à n'utiliser la fonction d'enregistrement VPS/PDC que lorsque le téléviseur vidéo est en mode de veille ou en mode de coupure d'alimentation. Si vous regardez la télévision en continu, annulez l'enregistrement VPS/PDC programmé.
- Si des périodes d'enregistrement se chevauchent en raison d'un décalage d'horaire d'émission VPS/PDC, le programme diffusé en premier sera enregistré en priorité. L'enregistrement du second programme débute après la fin du premier enregistrement.
- Lorsque le téléviseur ne reçoit aucun signal VPS/PDC, si celui-ci est trop faible ou n'est pas émis, l'enregistrement par minuterie est effectué sans la fonction VPS/PDC.

- 1 Si le témoin lumineux ENR PROG du panneau avant du téléviseur est allumé, appuyez sur ENR PROG MAR/ARR pour l'éteindre.
- 2 Avant de régler la minuterie, appuyez sur la touche VPS/PDC située à l'intérieur du panneau avant du téléviseur vidéo pour que le témoin lumineux VPS/PDC s'allume.
- 3 Réglez la minuterie en fonction des étapes de la section "Réglage de la minuterie", pages 65 et 66.

Enregistrement d'émissions télévisées à l'aide de ShowView

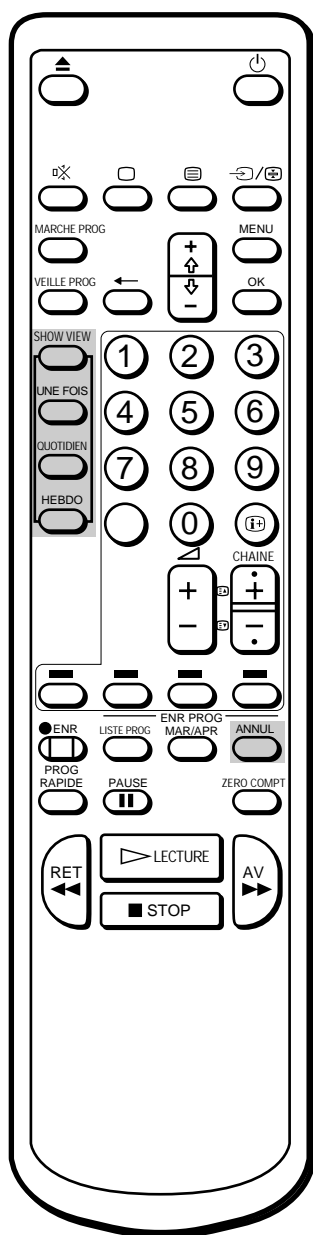

Si vous avez fait une erreur durant l'introduction du numéro ShowView de l'émission

Appuyez sur ENR PROG ANNUL et réintroduisez le numéro correct.

La fonction ShowView permet de simplifier la procédure de réglage des enregistrements par programmeur. Avec la fonction ShowView, il vous suffit d'introduire le code à 9 chiffres de l'émission de votre choix qui est indiqué dans votre guide des programmes télévisés pour que tous les réglages requis soient effectués automatiquement. Pour pouvoir exploiter cette fonction, vous devez d'abord configurer votre téléviseur vidéo et attribuer des positions de programme aux différents canaux guide. Pour plus de détails, reportez-vous à la section "Réglage manuel de ShowView" à la page 54.

Avant de commencer

- Appuyez sur ;, CHAINE +/- ou sur une touche numérique de la télécommande ou encore sur la touche CHAINE +/- du téléviseur vidéo de façon à le mettre sous tension.
- Vérifiez si la date et l'heure sont correctement réglées. Si ce n'est pas le cas, reportez-vous à la section "Réglage de l'horloge" à la page 56.
- Vérifiez si la languette de sécurité de la cassette est intacte.

- 1 Appuyez sur SHOWVIEW.
Le menu SHOWVIEW apparaît.

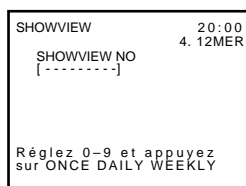

- 2 Appuyez sur les touches numériques pour introduire le numéro ShowView de l'émission à enregistrer.

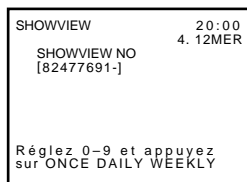

- 3 Appuyez sur UNE FOIS, QUOTIDIEN ou HEBDO suivant le mode d'enregistrement voulu.

Pour chacun de ces réglages, consultez le tableau ci-dessous.

Pour enregistrer l'émission	Appuyez sur
Une seule fois	UNE FOIS
Du lundi au vendredi à la même heure	QUOTIDIEN
Toutes les semaines à la même heure	HEBDO

Les données de l'enregistrement s'affichent : date, heures de début et de fin, numéro de présélection.



Vérifiez si les données de l'enregistrement sont correctes. Si ce n'est pas le cas, appuyez sur ENR PROG ANNUL pour annuler le réglage.

F

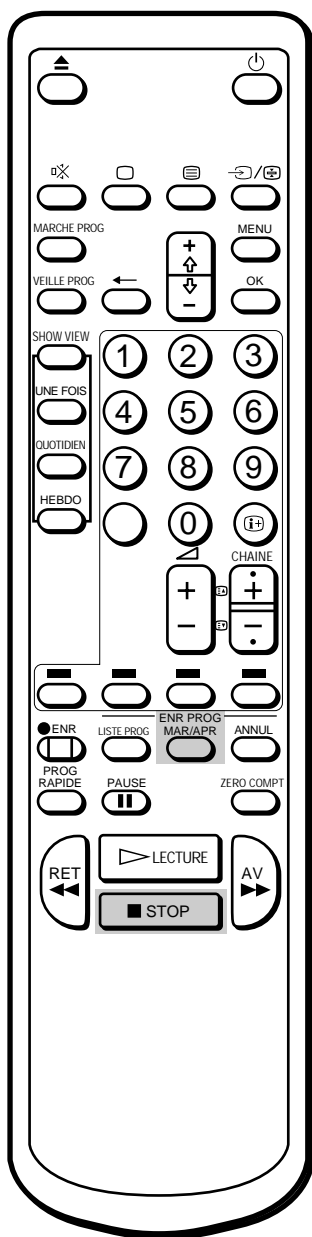

4 Répétez les étapes 2 à 3 pour programmer d'autres réglages.

5 Appuyez sur ENR PROG MAR.

Le témoin ENR PROG à l'avant du téléviseur vidéo s'allume et le téléviseur vidéo passe en mode de veille d'enregistrement par programmeur.

Pour arrêter l'enregistrement

Pour arrêter le téléviseur vidéo pendant un enregistrement, appuyez sur p STOP.

F

Arrêt automatique — Temporisateur

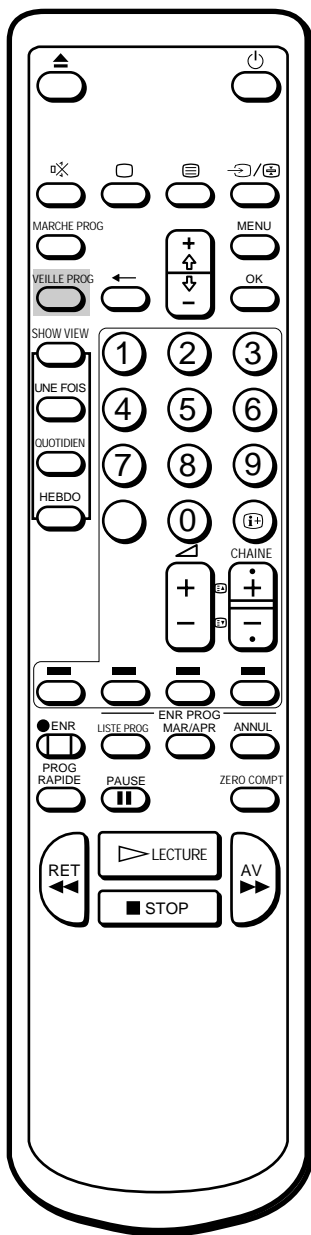

Vous pouvez automatiquement faire passer le téléviseur vidéo en mode veille après un certain laps de temps.

Appuyez sur VEILLE PROG.

A chaque pression, les choix de durée (en minutes) défilent comme suit:

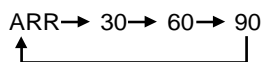

Une minute avant le passage en mode veille, le message “Bonne nuit” est affiché à l’écran.

F

Pour désactiver le temporisateur

Appuyez sur VEILLE PROG pour sélectionner la valeur “ARR”.

Mise en marche à un moment prédéfini — Déclenchée par minuterie

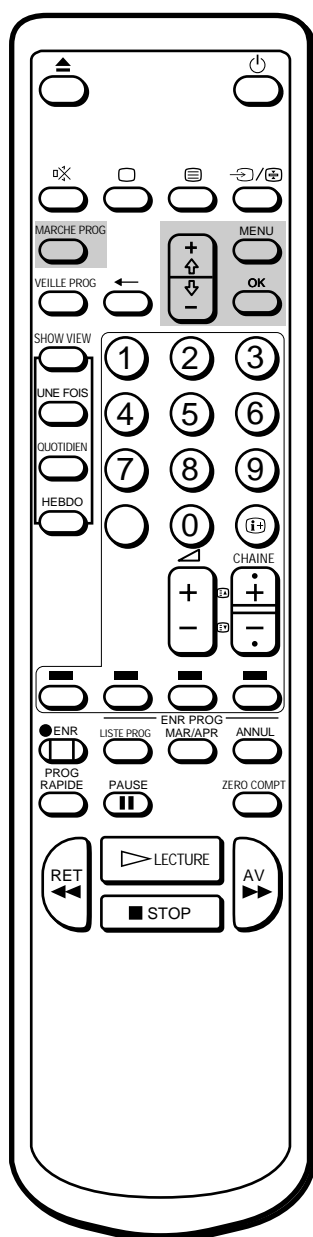

Pour faire disparaître le message

Appuyez sur n'importe quelle touche du téléviseur vidéo ou de la télécommande.

Vous pouvez présélectionner votre téléviseur vidéo pour qu'il se mette automatiquement en marche à une heure prédéfinie pour un programme télévisé ou pour la lecture d'une bande vidéo.

- 1 Appuyez sur MENU pour que le menu principal s'affiche à l'écran.
- 2 Pointez le curseur (z) sur "REG MARCHÉ PROG" à l'aide de la touche + ou - , et appuyez sur OK.

Le menu REG MARCHÉ PROG apparaît.

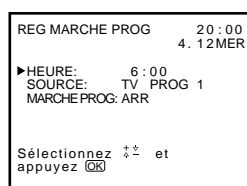

- 3 Appuyez sur OK.
La position de réglage de l'heure apparaît en rouge.
- 4 Réglez l'heure à l'aide de + ou - et appuyez sur OK.
La section des minutes s'affiche en rouge.
- 5 Réglez les minutes (une par une) à l'aide de + ou - et appuyez sur OK.
Le curseur pointe sur "HEURE".
- 6 Pointez le curseur (z) sur "SOURCE" à l'aide de la touche + ou - , et appuyez sur OK.
- 7 Sélectionnez le mode TV ou VCR (lecture vidéo) à allumer avec + ou - et appuyez sur OK.
Quand vous choisissez TV, sélectionnez aussi le numéro de programme avec + ou - et appuyez sur OK.

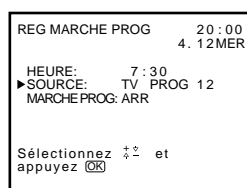

- 8 Amenez le curseur (z) sur "MARCHÉ PROG" à l'aide de + ou - et appuyez sur OK. Sélectionnez ensuite MAR + ou - et appuyez sur OK.
- 9 Appuyez sur MENU pour revenir à l'écran initial.
- 10 Appuyez sur MARCHÉ PROG.

Le témoin lumineux MARCHÉ PROG du panneau avant du téléviseur vidéo s'allume.

Si vous n'utilisez pas le téléviseur vidéo, appuyez sur u pour mettre le téléviseur en mode veille.

A l'heure pré-réglée, le téléviseur vidéo s'allume automatiquement et le message "Bonjour" est affiché pendant cinq minutes.

Si vous n'appuyez sur aucune touche pendant 2 heures, le téléviseur vidéo s'arrêtera automatiquement.

F

Amélioration de la qualité des images vidéo

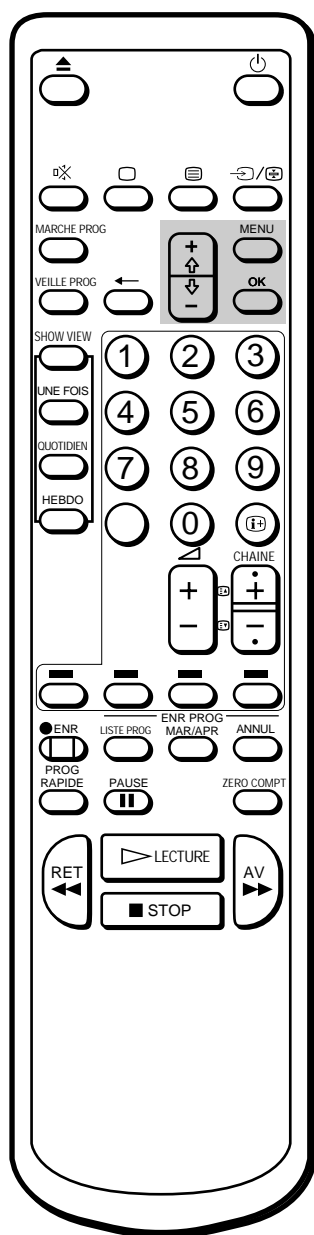

Pour revenir à l'alignement automatique

Sélectionnez AUTO dans le menu ALIGNEMENT à l'aide de la touche + ou - , et appuyez sur OK.

Ajustement de l'alignement

Ajustement automatique de l'alignement

L'alignement est ajusté automatiquement sur ce téléviseur vidéo. L'indicateur ALIGNEMENT apparaît pendant la recherche de la meilleure condition d'alignement.

Ajustement manuel de l'alignement

Si l'image de la bande lue est déformée ou neigeuse, réglez manuellement la synchronisation.

- 1 Appuyez sur MENU pour que le menu principal s'affiche à l'écran.
- 2 Pointez le curseur (z) sur "ALIGNEMENT" à l'aide de la touche + ou - , et appuyez sur OK. Le menu ALIGNEMENT apparaît.

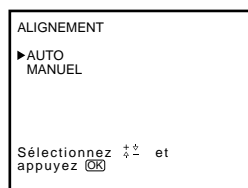

- 3 Sélectionnez MANUEL à l'aide de la touche + ou - , et appuyez sur OK. La règle d'alignement apparaît à l'écran.

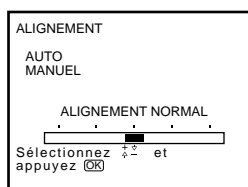

- 4 Utilisez la touche + ou - pour ajuster l'alignement et obtenir la meilleure image.
- 5 Appuyez sur OK. Le menu principal est réaffiché.
- 6 Appuyez sur MENU pour revenir à l'écran initial.

F

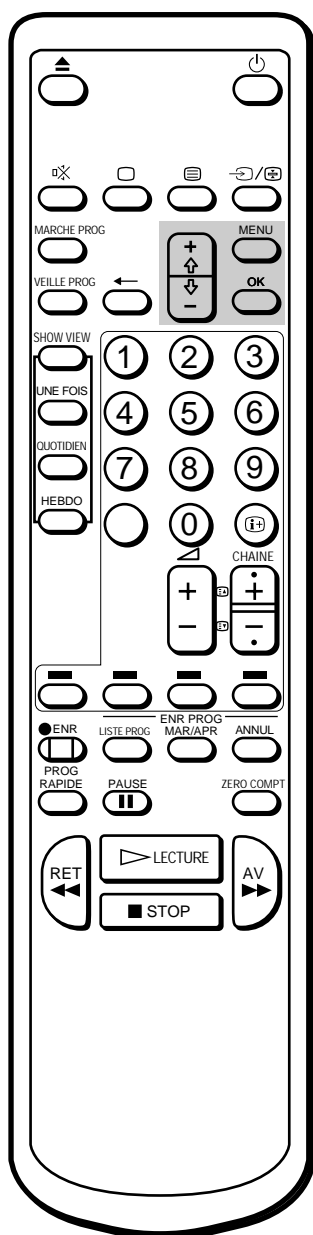

Optimisation de la qualité d'image (fonction OPC)

Cette fonction vous permet d'améliorer la qualité de lecture et d'enregistrement en réglant automatiquement les paramètres système en fonction de l'état de la cassette vidéo.

Cette fonction est réglée en usine sur la position "MAR". Pour obtenir une meilleure qualité d'image, il est préférable de laisser cette fonction activée. La fonction OPC est opérante avec tous les types de cassettes, même avec des cassettes de location.

Pour changer le réglage, utilisez le menu.

F

- 1 Appuyez sur MENU pour que le menu principal s'affiche à l'écran.
- 2 Pointez le curseur (z) sur MODE VISUEL à l'aide de la touche + ou - , et appuyez sur OK. Le menu MODE VISUEL apparaît.

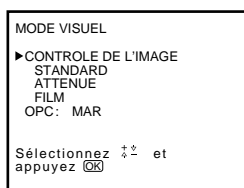

- 3 Pointez le curseur (z) sur OPC à l'aide de la touche + ou - , et appuyez sur OK.
- 4 Sélectionnez MAR ou ARR à l'aide de la touche + ou - , et appuyez sur OK.

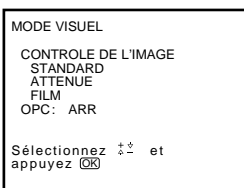

- 5 Appuyez sur MENU pour effacer le menu principal.

Auto-nettoyeur de tête de lecture

L'auto-nettoyeur de tête de lecture intégré à l'appareil est en fonction à chaque fois qu'une cassette est insérée ou retirée. Si l'effet du nettoyage se révèle insuffisant malgré des insertions et éjections répétées, utilisez la cassette de nettoyage Sony V-25CL. Pour plus de renseignements concernant le nettoyage de la tête de lecture, voir page 80.

Raccordement d'autres appareils

Visualisation d'images à partir d'autres appareils

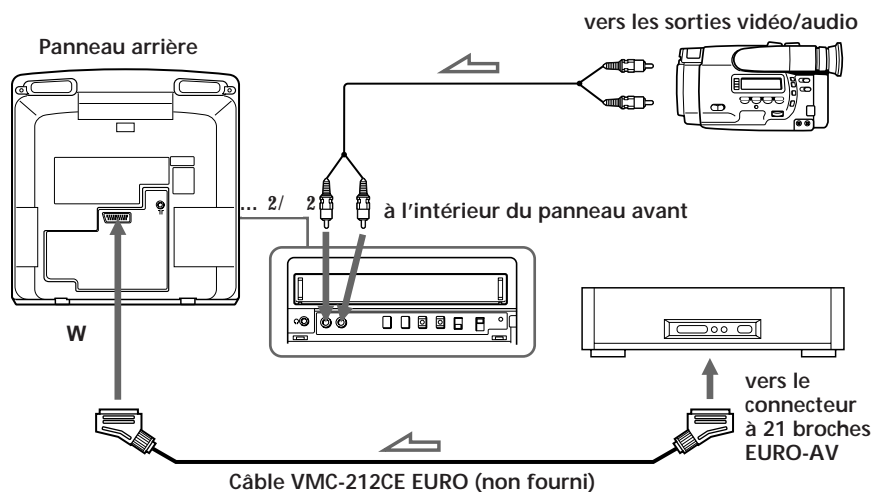

F

Pour visualiser le signal d'entrée vidéo

Appuyez de façon répétée sur ... jusqu'à ce que l'indicateur d'entrée souhaité apparaisse à l'écran.

- ...1 pour entrée audio/vidéo ou entrée RVB par l'intermédiaire du connecteur W
- ...2 pour entrée audio/vidéo par l'intermédiaire des prises ...2/ 2 du panneau avant

Montage avec un autre magnétoscope

Vous pouvez copier une bande en utilisant un magnétoscope supplémentaire.

Montage à partir d'un autre magnétoscope

Les connexions sont identiques à celles décrites dans la section "Visualisation d'images à partir d'autres appareils"

Montage sur un autre magnétoscope

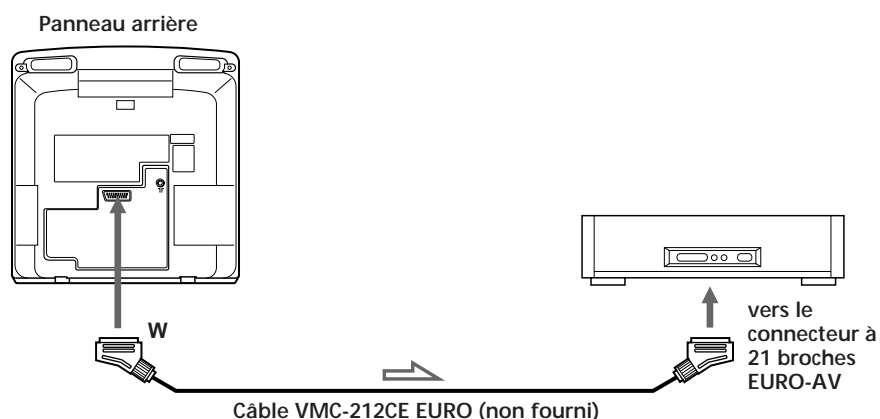

Guide de dépannage

Fonction	Symptômes	Causes possibles et solutions
Réception TV	Pas d'image (écran éteint), pas de son	<ul style="list-style-type: none"> • Le câble d'alimentation est débranché. / Branchez le cordon d'alimentation. • Le téléviseur vidéo est à l'arrêt. / Appuyez sur ;, CHAINE +/- ou sur un numéro de chaîne sur la télécommande ou encore sur CHAINE +/- sur le téléviseur vidéo.
	Image normale, pas de son	<ul style="list-style-type: none"> • Les écouteurs sont branchés sur la prise 2. / Débranchez les écouteurs. • Le symbole \boxtimes est affiché à l'écran. / Appuyez sur \boxtimes. • Appuyez sur \hat{A} +/-.
	Pas de couleur ou mauvaises couleurs (écran sombre) pour les programmes en couleur, son normal	<ul style="list-style-type: none"> • Réglez les paramètres "CONTRASTE", "COULEURS" et "LUMINOSITE" dans le menu CONTROLE DE L'IMAGE (page 59).
	Pas d'image, pas de son à partir de la source d'entrée vidéo	<ul style="list-style-type: none"> • Le cordon de connexion entre le téléviseur vidéo et la source d'entrée est débranché. / Vérifiez s'il est correctement branché. • L'entrée n'est pas sélectionnée correctement. / Appuyez sur ... jusqu'à ce que l'indicateur d'entrée voulu soit affiché (page 77).
Horloge et minuterie	L'horloge ne fonctionne plus et --/-- est affiché.	<ul style="list-style-type: none"> • L'alimentation a été interrompue, le commutateur principal U a été désactivé ou le cordon d'alimentation a été débranché pendant plus d'une semaine. / Réglez à nouveau l'horloge et la minuterie, le cas échéant (pages 56, 65).
	L'horloge retarde ou avance	<ul style="list-style-type: none"> • L'alimentation a été interrompue, le commutateur principal U a été désactivé ou le cordon d'alimentation a été débranché pendant plus d'une semaine. / Réglez à nouveau l'horloge et la minuterie, le cas échéant (pages 56, 65).
Lecture	L'appareil est allumé mais la bande n'avance pas.	<ul style="list-style-type: none"> • L'unité de sécurité a été activée. / Eteindre l'appareil, déconnecter le cordon d'alimentation et laisser reposer l'appareil pendant environ 1 minute.
	Mauvaise image de lecture	<ul style="list-style-type: none"> • Le commutateur SYSTEME COULEUR est mal positionné. / Placez le commutateur dans la position correspondant au système couleur avec lequel la bande a été enregistrée (page 62). • Ajustez l'alignement (page 75). • Les têtes vidéo sont sales. / Nettoyez les têtes à l'aide de la cassette de nettoyage Sony V-25CL (page 80). Si la cassette de nettoyage n'est pas disponible dans votre région, confiez le nettoyage des têtes à votre représentant Sony le plus proche. (Ne pas utiliser le type de bande de nettoyage humide que l'on trouve dans le commerce. Celle-ci pourrait endommager les têtes de lecture). • La bande est défectueuse. / Utilisez une nouvelle bande.
	Pertes de son.	<ul style="list-style-type: none"> • La bande est usée. / Utilisez une nouvelle bande.

Fonction	Symptômes	Causes possibles et solutions
Enregistrement	La cassette est éjectée lorsque vous appuyez sur ENR r.	<ul style="list-style-type: none"> • La languette de sécurité sur la cassette a été retirée. / Recouvrez la cavité à l'aide d'un morceau de ruban adhésif, ou utilisez une autre cassette munie de sa languette de sécurité (page 61).
	L'enregistrement ne peut pas être effectué.	<ul style="list-style-type: none"> • Aucune cassette n'a été insérée. / Insérez une cassette munie de sa languette de sécurité. • La fin de bande est atteinte. / Rembobinez la bande.
Enregistrement déclenché par minuterie	Impossible de régler la minuterie.	<ul style="list-style-type: none"> • L'horloge n'a pas été réglée. / Réglez l'heure et la date (page 56). • Vous avez fait une erreur lors du réglage de la minuterie. / Vérifiez les étapes de réglage (pages 65 à 67).
	La cassette est éjectée lorsque vous appuyez sur ENR PROG MAR/ARR.	<ul style="list-style-type: none"> • La languette de sécurité a été retirée. / Recouvrez la cavité à l'aide d'un morceau de ruban adhésif, ou utilisez une autre cassette munie de la languette de sécurité.
	Le témoin lumineux ENR PROG ne s'allume pas, même en appuyant sur ENR PROG MAR/ARR.	<ul style="list-style-type: none"> • Aucune cassette n'a été insérée. / Insérez une cassette munie de sa languette de sécurité. • La fin de bande est atteinte. / Rebobinez la bande. • Aucun réglage de minuterie n'a été réalisé. / Entrez le programme à enregistrer par la minuterie (pages 65 à 67).
	L'enregistrement par minuterie ne s'est pas déclenché.	<ul style="list-style-type: none"> • Vous n'avez pas appuyé sur ENR PROG MAR/ARR. • L'alimentation a été coupée pendant plus d'une semaine.
Divers	Impossible d'introduire une cassette.	<ul style="list-style-type: none"> • Une autre cassette est déjà dans le logement. / Appuyez sur 6 pour l'éjecter.
	La télécommande ne fonctionne pas.	<ul style="list-style-type: none"> • Les piles sont épuisées. / Remplacez les piles (page 46). • Les piles sont mal installées. / Vérifiez le sens des polarités (page 46).

Entretien du téléviseur vidéo

Nettoyage des têtes vidéo

Lorsque les images de lecture sont parasitées ou à peine visibles, ou quand aucune image n'apparaît, les têtes vidéo sont sans doute sales. Procédez à leur nettoyage à l'aide de la cassette de nettoyage V-25CL (non fournie), ou confiez le nettoyage au service après-vente Sony.

Symptômes provoqués par des têtes vidéo encrassées

- Image normale
- Image mauvaise
- Image peu visible
- Pas d'image (ou l'écran est noir et blanc)

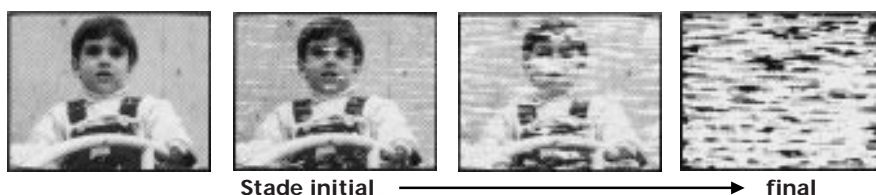

F

Têtes vidéo usagées

Si l'image est toujours de mauvaise qualité après avoir nettoyé les têtes vidéo, il est probable que les têtes soient usées et que leur remplacement s'impose. Contactez à cet effet le service après-vente Sony le plus proche.

Vérification des têtes vidéo toutes les 1000 heures de fonctionnement

Un téléviseur vidéo est un appareil de haute précision. Il doit enregistrer ou reproduire des bandes magnétiques sur lesquelles des signaux d'image sont enregistrés à partir d'un téléviseur couleur ou d'un caméscope. Les têtes vidéo ou les pièces mécaniques d'entraînement de la bande s'encrassent ou s'usent après une durée d'utilisation prolongée. Faites contrôler votre téléviseur vidéo toutes les 1000 heures de fonctionnement.

Remarque

N'utilisez pas les bandes de nettoyage humidifiées vendues dans le commerce, car cela pourrait endommager les têtes de lecture.

Caractéristiques techniques

Section TV

Système de télévision	B/G, L
Système couleur	PAL/SECAM
Couverture des chaînes	Voir "Canaux captables" ci-dessous
Tube image	Trinitron Approx. 37 cm (14 ⁵ / ₈ pouces) (Image d'environ 34 cm en diagonale)
Entrée d'antenne	Prise d'antenne de 75 ohms pour VHF/UHF

Section vidéo

Format	Standard VHS
Système d'enregistrement vidéo	Système à 2 têtes rotatives à balayage hélicoïdal
Système d'enregistrement audio	Monaural
Signal vidéo	PAL/SECAM
Vitesse d'entraînement de bande	PAL: 23,39 mm/sec. NTSC (lecture uniquement): 33,35 mm/sec.
Durée maximum d'enregistrement	240 minutes avec E-240

Entrées et sorties

Entrées	LINE IN VIDEO: prise phono (1), 1 Vc-c, 75 ohms, asymétrique, synchro négative LINE IN AUDIO: prise phono (1) Niveau d'entrée: 500 mVrms (modulation à 100%) EURO-AV: 21 broches
Sortie	EURO-AV: 21 broches
Prise écouteurs	Miniprise monaurale

Données générales

Horloge	A quartz
Alimentation de secours de l'horloge	Approx. sept jours
Alimentation électrique	Courant alternatif 230 V, 50 Hz
Consommation électrique	60 W
Température de fonctionnement	de 5°C à 40°C (de 41°F à 104°F)
Température d'entreposage	de -20°C à 60°C (de -4°F à 140°F)
Dimensions	Approx. 391 × 409 × 443 mm (L/H/P) (15 ¹ / ₂ × 16 ¹ / ₈ × 17 ¹ / ₂ pouces)
Poids	Approx. 15 kg (33 lb 1 oz)

Accessoires fournis

Télécommande (1)
Piles R6 (format AA) (2)
Antenne unipolaire (1)

La conception et les caractéristiques sont modifiables sans préavis.

Remarque

Cet appareil est conforme à la Directive 89/336/EEC, en ce qui concerne la suppression des interférences.

Canaux captables

	Couverture des canaux
Europe de l'Ouest	E-2 à E-12 E-21 à E-69
Italie	A, B, C, D, E, F, G, H
Télédistribution	S-1 à S-41
Télédistribution belge	S-01 à S-05

Liste des éléments/commandes

Téléviseur vidéo — Panneau avant

Cette section décrit brièvement les différentes touches et commandes du téléviseur vidéo et de la télécommande.

Pour plus d'informations, reportez-vous aux pages indiquées.

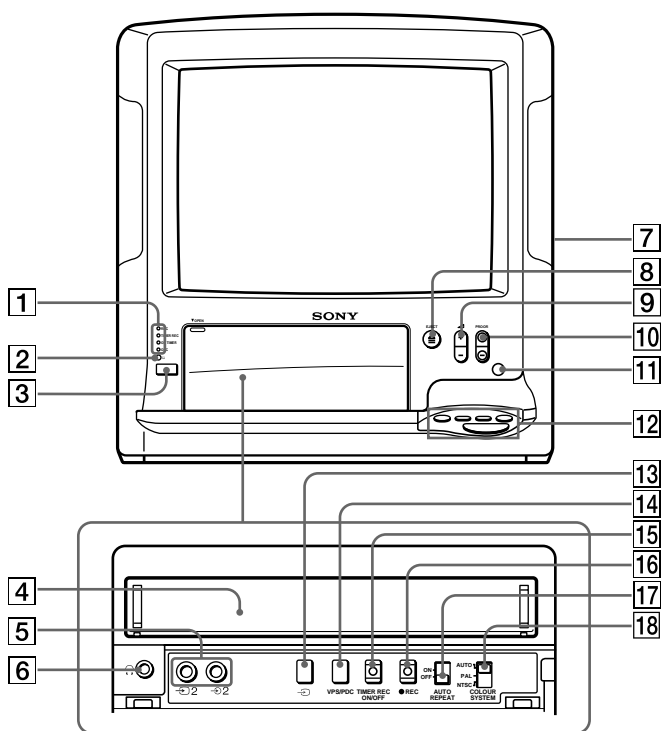

F

- | | |
|--|---|
| <p>1 Témoins lumineux
REC(enregistrement) (page 64)
TIMER REC(enregistrement) (page 66)
ON TIMER (page 74)
VPS/PDC (page 70)</p> <p>2 Témoin u (veille) (page 57)</p> <p>3 Touche u (veille) (page 57)</p> <p>4 Logement cassette (page 61)</p> <p>5 Prises ...2/ 2 (entrées vidéo/audio)
(page 77)</p> <p>6 Prise 2 (écouteurs) (page 60)</p> <p>7 Commutateur U (MAIN POWER) (page 57)</p> <p>8 Touche EJECT 6 (page 61)</p> | <p>9 Touches Á (volume) +/- (page 57)</p> <p>! ° Touches CHAINE (programme) +/- (page 57)</p> <p>! ¡ Capteur des signaux de la télécommande</p> <p>!™ Touches de transport de bande (page 58)</p> <p>! £ Touche ... (sélection d'entrée) (pages 60, 77)</p> <p>! ¢ Touche VPS/PDC (page 70)</p> <p>! Touches ENR PROG MAR/ARR (pages 67, 68)</p> <p>! § Touche ENR r (enregistrement) (page 64)</p> <p>! ¶ Commutateur REPETITION AUTOMATIQUE
MAR/ARR
(page 103)</p> <p>! • Commutateur SYSTEME COULEUR (page 62)</p> |
|--|---|

Télécommande

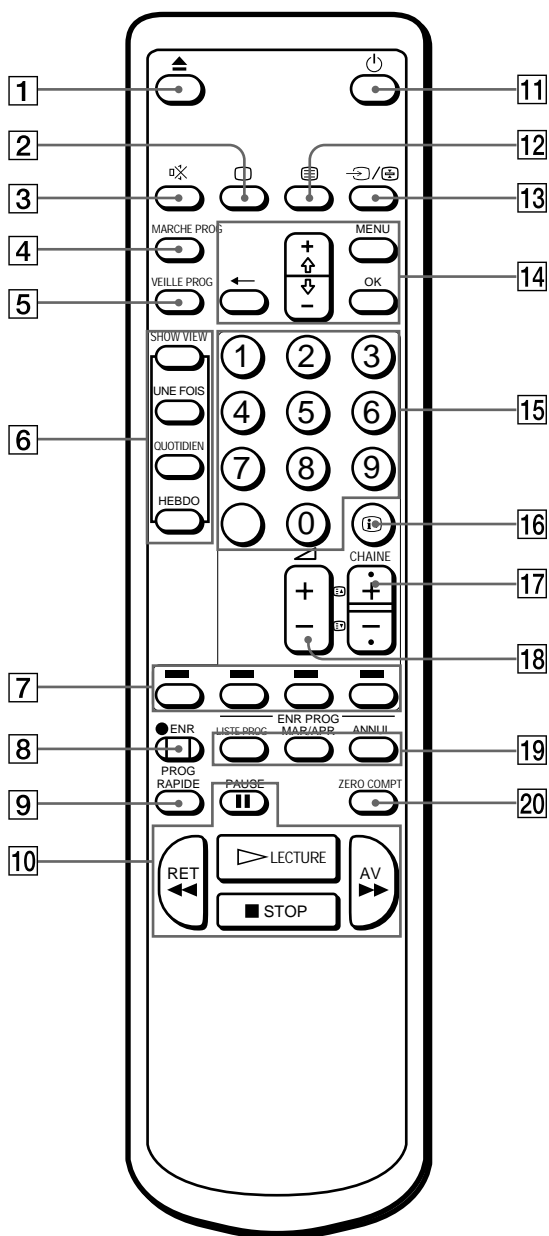

- 1 Touche 6 (éjection) (page 61)
- 2 Touche ; (mise sous tension du téléviseur) (pages 48, 57)
- 3 Touche \square (mise en sourdine) (page 58)
- 4 Touche MARCHÉ PROG (page 74)
- 5 VEILLE PROG button (page 73)
- 6 Touches SHOWVIEW
 - Touche UNE FOIS (page 71)
 - Touche QUOTIDIEN (page 71)
 - Touche HEBDO (page 71)
- 7 Touche d'exploitation du télétexte
 - Cette touche est inopérante sur ce téléviseur vidéo.
- 8 Touche ENR r (enregistrement) (page 64)
- 9 Touche PROG RAPIDE (page 169)
- ! ° Touches de transport de bande (page 62)
 - LECTURE, p STOP, P PAUSE, 0 RET (rembobinage),) AV (avance rapide)
- ! j Touche u (veille) (page 57)
- !™ Touche \equiv (télétexte)
 - La touche \equiv est inopérante sur ce téléviseur vidéo.
- ! £ Touche ... (sélection d'entrée) / \boxtimes (pages 60, 77)
 - La touche \boxtimes est inopérante sur ce téléviseur vidéo.
- ! ¢ Touches de menu (page 48, 49)
 - MENU
 - + /-
 - ?
 - OK
- ! Touche numériques (pages 48, 57)
- ! § Touche \boxplus (affichage à l'écran) (pages 58, 63)
- ! ¶ Touches CHAINE (programme) +/- (page 57)
- ! • Touches Á (volume) +/- / / (accès aux pages de télétexte) (page 57)
 - Les touches / sont inopérantes sur ce téléviseur vidéo.
- ! ª Touches ENR PROG
 - LISTE PROG (pages 66, 68)
 - MAR/ARR (pages 66, 68)
 - ANNUL (page 68, 71)
- @ Touche ZERO COMPT (page 63)

F

[

ATTENZIONE

Per prevenire il pericolo di incendi o scosse elettriche, non esporre l'apparecchio alla pioggia o all'umidità.

Per evitare scosse elettriche, non aprire l'apparecchio. Per le riparazioni rivolgersi solo a personale qualificato.

Avvertenza

I programmi televisivi, i film, le videocassette e altri materiali video possono essere protetti da copyright.

La registrazione non autorizzata di tali materiali può essere perseguibile ai sensi delle norme sui diritti di autore.

Sistema di colore dell'apparecchio

Con questo apparecchio video TV è possibile ricevere programmi televisivi basati sui sistemi PAL (B/G) e SECAM (L).

L'apparecchio video TV può inoltre registrare e riprodurre programmi con i sistemi PAL e MESECAM e riprodurre videocassette nel formato a colori NTSC.

Precauzioni

Sicurezza

Sicurezza generale:

- Non esporre l'apparecchio alla pioggia o all'umidità.
- Non aprire il pannello posteriore.

Funzionamento:

- Alimentare l'apparecchio solo a 230 V CA.
- In caso di penetrazione di sostanze liquide o solide all'interno dell'apparecchio, farlo controllare al più presto da personale qualificato.
- Se si prevede di non utilizzare l'apparecchio per un lungo periodo, scollegarlo dalla presa di rete. Per staccare il cavo di alimentazione, estrarlo tenendolo per la spina. Non tirare mai il cavo tenendolo per il filo.

Installazione:

- Non ostruire le fessure di ventilazione.
- Non installare l'apparecchio in luoghi caldi, umidi o eccessivamente polverosi.
- Non installare l'apparecchio in luoghi soggetti a vibrazioni o a sollecitazioni meccaniche.
- Collocare l'apparecchio in modo da lasciare almeno 10 cm di spazio dal muro, per consentire di premere correttamente l'interruttore U (MAIN POWER) per accendere o spegnere l'unità.

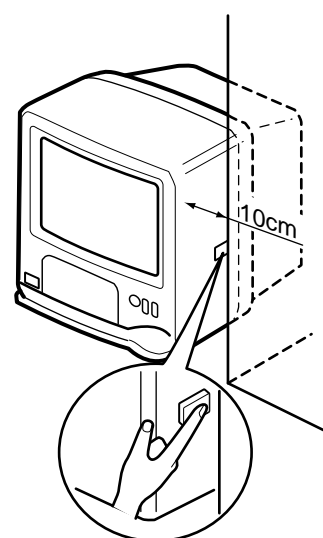

Per l'assistenza rivolgersi solo a personale qualificato.

Sulla condensazione di umidità

Se l'apparecchio viene portato direttamente da un luogo freddo ad uno caldo è possibile che l'umidità si condensi sulle testine video. In questo caso, il nastro potrebbe bloccarsi sulle testine e danneggiarsi, oppure l'apparecchio potrebbe non funzionare correttamente. Per evitare i possibili danni dovuti alla formazione di condensa, evitare di lasciare inserita una cassetta quando non si utilizza l'apparecchio. Quando si trasferisce l'apparecchio da un luogo freddo a uno caldo, attendere circa 10 minuti prima di utilizzarlo.

Se i tasti di azionamento della cassetta non funzionano a causa della formazione di condensa, lasciare acceso l'apparecchio per almeno un'ora.

Indice

Operazioni preliminari

Parte 1 — Preparazione	88
Controllo degli accessori in dotazione	88
Inserimento delle batterie nel telecomando	88
Parte 2 — Collegamento dell'antenna	89
Collegamento di un'antenna interna	89
Collegamento di un'antenna esterna	89
Parte 3 — Sintonizzazione dei canali	90
Selezione della lingua	90
Sintonizzazione automatica dei canali	91
Sintonizzazione manuale dei canali	92
Esclusione di alcuni canali	93
Assegnazione di un nome ad un canale	94
Sintonia fine manuale	95
Parte 4 — Impostazione manuale di	
ShowView*	96
Impostazione dei canali guida	96
Parte 5 — Regolazione dell'orologio	98

Funzionamento di base

Visione dei programmi TV	99
Accensione e spegnimento del video TV	99
Selezione dei programmi TV	99
Regolazione del volume	99
Esclusione dell'audio	100
Visualizzazione delle informazioni sullo	
schermo	100
Regolazione dell'immagine	100
Visione degli ingressi in linea	102
Ascolto in cuffia	102
Riproduzione di una videocassetta	103
Inserimento di una videocassetta	103
Espulsione di una videocassetta	103
Protezione della cassetta da cancellazioni	
accidentali	103
Riproduzione di una videocassetta	104
Riproduzione ripetuta di una videocassetta	
(Auto Repeat)	105
Visualizzazione delle informazioni sullo	
schermo	105
Azzeramento del contatore del nastro	105
Registrazione di programmi TV	106
Registrazione di programmi TV	106
Registrazione a televisore spento	106
Registrazione con il timer	107
Regolazione del timer	107
Uso del televisore prima dell'inizio della	
registrazione con il timer	109
Controllo delle impostazioni del timer	110
Modifica o cancellazione delle impostazioni	
del timer	110
Registrazione con il timer rapido	111
Registrazione con il timer con i segnali	
VPS/PDC	112
Registrazione di programmi televisivi con	
ShowView	113

Funzionamento avanzato

Spegnimento automatico — Funzione Sleep	
del timer	115
Accensione programmata — Funzione On	
Timer	116
Miglioramento della qualità dell'immagine	117
Regolazione della lettura della traccia	117
Regolazione con il tramite la funzione di	
controllo ottimale dell'immagine (OPC)	118
Pulisci testine automatico	118
Collegamento di apparecchi opzionali	119
Visione di immagini da apparecchi	
opzionali	119
Duplicazione con un altro videoregistratore ..	119

Altre informazioni

Guida alla soluzione dei problemi	120
Manutenzione dell'apparecchio	122
Pulizia delle testine video	122
Testine video usurate	122
Controllo delle testine video ogni 1000 ore	
d'impiego	122
Caratteristiche tecniche	123
Canali ricevibili	123
Identificazione delle parti e dei comandi	124
Apparecchio video TV — Lato frontale	124
Telecomando	125

* ShowView è un marchio registrato della Gemstar Development Corp. Il sistema ShowView viene prodotto sotto licenza della Gemstar Development Corporation.

I

Parte 1 — Preparazione

Controllo degli accessori in dotazione

Dopo aver estratto i componenti dalla scatola, assicurarsi che siano presenti i seguenti accessori:

- Telecomando
- Due batterie R6 (formato AA)
- Antenna unipolare

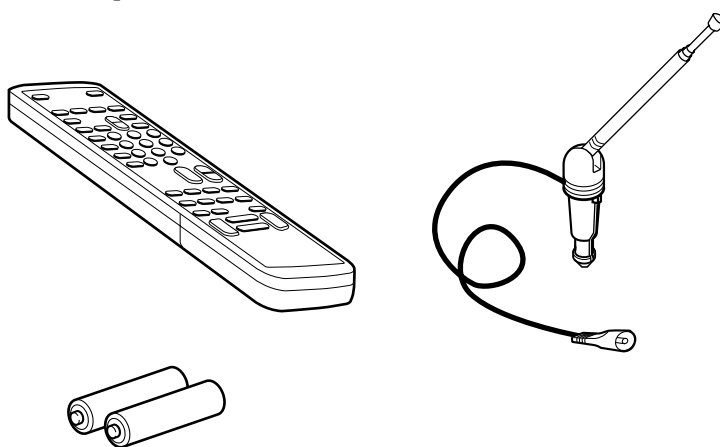

Inserimento delle batterie nel telecomando

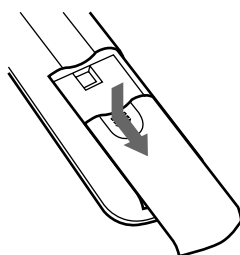

Capovolgere il telecomando e sfilare il coperchio.

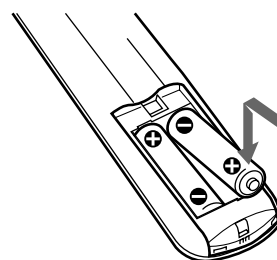

Richiudere il coperchio.

Inserire le due pile R6 posizionandole correttamente secondo la polarità.

Parte 2 — Collegamento dell'antenna

Collegamento di un'antenna interna

Se il segnale VHF/UHF di zona è sufficientemente forte, si può utilizzare un'antenna interna per ottenere un'immagine chiara. Collegare l'antenna unipolare nel modo seguente.

- 1 Inserire l'antenna finché non scatta in posizione.
- 2 Dopo aver acceso l'apparecchio, regolare l'antenna per ottimizzare la ricezione.

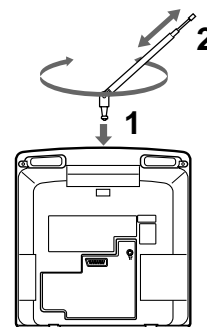

Collegamento di un'antenna esterna

Per una migliore ricezione e registrazione dei programmi TV e per una migliore qualità delle immagini, collegare il televisore a un'antenna esterna.

Per collegare un'antenna VHF o un'antenna VHF/UHF mediante un cavo coassiale da 75 Ohm

Applicare un connettore IEC standard ad un cavo coassiale da 75 Ohm. Inserire il connettore nella presa per l'antenna (⊘) posta sul retro dell'apparecchio.

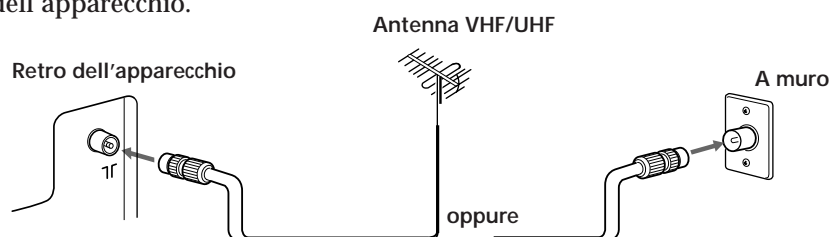

Per collegare due antenne separate VHF e UHF

Fissare le estremità dei cavi dell'antenna al miscelatore VHF/UHF (non in dotazione).

Inserire il miscelatore nella presa ⊘ posta sul retro dell'apparecchio.

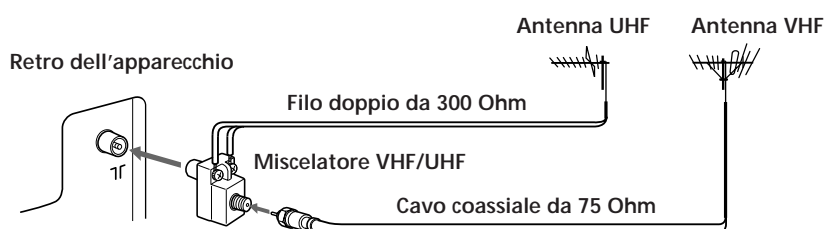

Dopo aver collegato l'antenna, collegare il cavo di alimentazione ad una presa a muro.

Parte 3 — Sintonizzazione dei canali

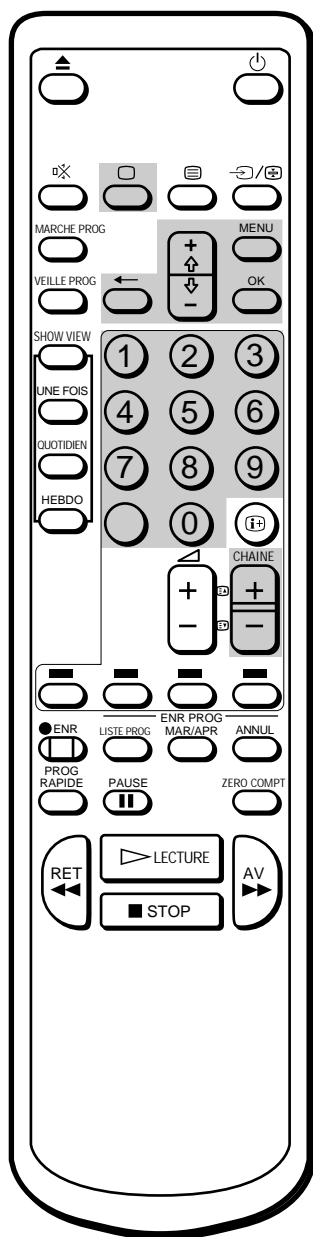

Nota sulla funzione DEMONSTRATION

Selezionando "DEMONSTRATION" nel menu principale e premendo OK è possibile visualizzare in sequenza le varie funzioni del menu. Premere un tasto qualsiasi (ad esempio MENU) per interrompere la dimostrazione.

E' possibile preselezionare in modo automatico o manuale i canali televisivi (fino a un massimo di 60).

La preselezione automatica risulta molto comoda se si desidera memorizzare tutti i canali ricevibili con una sola operazione. Usare invece la procedura manuale se si desidera assegnare i numeri di programma ai vari canali singolarmente.

Prima di iniziare

- Premere l'interruttore U sul televisore per accendere l'apparecchio. Se l'indicatore di attesa u del televisore è acceso, premere ; CHAINE +/- o un tasto numerico sul telecomando. L'impostazione iniziale é in lingua inglese.

Selezione della lingua

E' possibile selezionare la lingua di visualizzazione dei menu e delle informazioni a video.

L'impostazione iniziale è in lingua inglese.

1 Premere MENU.

Viene visualizzato il menu principale.

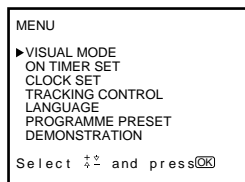

2 Spostare il cursore (z) su "LANGUAGE" mediante i tasti + o - e premere OK.

Sullo schermo appare il menu LANGUAGE.

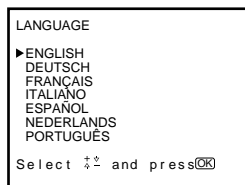

3 Selezionare la lingua desiderata con i tasti + o - e premere OK.

La lingua selezionata appare in colore verde e il menu appare nella lingua selezionata.

4 Premere MENU per tornare alla videata iniziale.

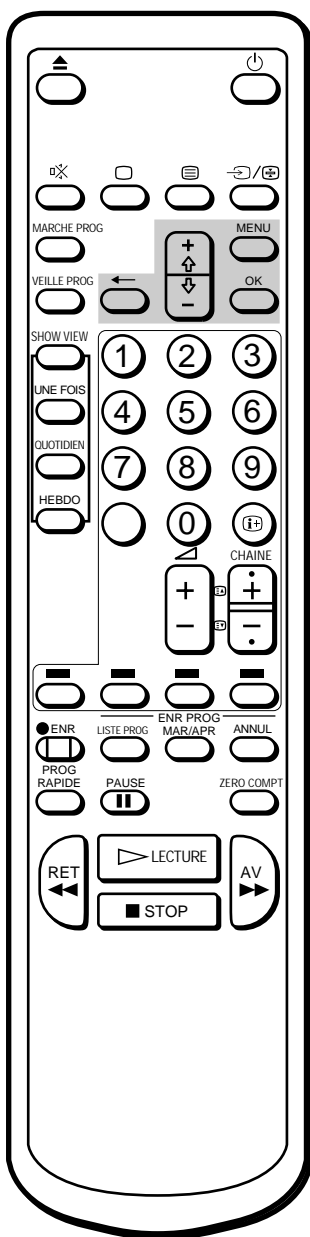

Interruzione della preselezione automatica dei canali
Premere il tasto ? sul telecomando.

Sintonizzazione automatica dei canali

- 1 Premere il tasto MENU per visualizzare il menu principale.
- 2 Spostare il cursore (z) su "PRESELEZIONE" con i tasti + o - e premere OK.
Sullo schermo appare il menu PRESELEZIONE.

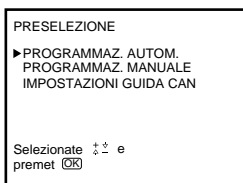

- 3 Spostare il cursore (z) su "PROGRAMMAZ. AUTOM." con i tasti + o - e premere OK.
Sullo schermo appare il menu PROGRAMMAZ. AUTOM.

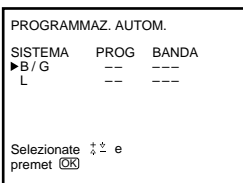

- 4 Spostare il cursore (z) su "B/G" o "L" con i tasti + o - e premere OK.
Il numero del programma precedentemente sintonizzato appare in rosso nella posizione "PROG".
Mediante i tasti + o - , selezionare il numero di programma da cui si desidera iniziare la preselezione.

- 5 Premere OK.
Appare la barra della sintonia e l'apparecchio video TV inizia a cercare e preimpostare un canale ricevibile dal numero del programma selezionato nel passo 4.
La banda di scansione della barra di sintonia viene visualizzata nella posizione "BANDA".

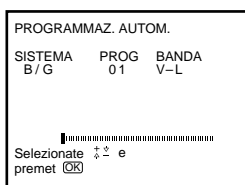

Il programma selezionato e il relativo numero di canale vengono visualizzati in successione sullo schermo. Una volta terminata la procedura di sintonizzazione, sullo schermo ricompare la videata iniziale. A questo punto tutti i canali disponibili sono assegnati a numeri di programma consecutivi.

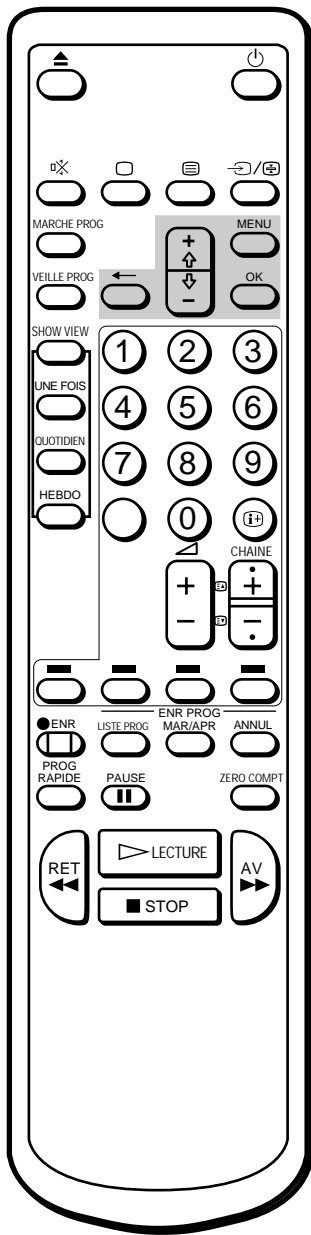

Per le posizioni di programma superiori al 2

La visualizzazione sullo schermo scorre premendo ripetutamente il tasto - .

Se si è fatto un errore

Premere il tasto ? per tornare alla posizione precedente.

Sintonizzazione manuale dei canali

- 1 Premere il tasto MENU per visualizzare il menu principale.
- 2 Spostare il cursore (z) su "PRESELEZIONE" con i tasti + o - e premere OK.
Sullo schermo appare il menu PRESELEZIONE.

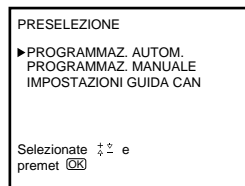

- 3 Spostare il cursore (z) su "PROGRAMMAZ. MANUALE" con i tasti + o - e premere OK.
Sullo schermo appare il menu PROGRAMMAZ. MANUALE.

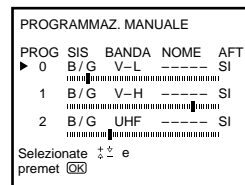

- 4 Mediante i tasti + o - , spostare il cursore (z) sulla posizione di programma (tasto numerico) su cui si desidera preimpostare la banda, quindi premere ripetutamente OK finché la barra di sintonia non diventa rossa.

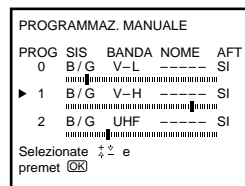

- 5 Premere + (su) o - (gi).
La barra di sintonia diventa verde e inizia la scansione delle bande di ricezione. Quando viene trovata una banda ricevibile, la barra della sintonia si arresta. Se si desidera preimpostare questa banda, premere OK, altrimenti premere nuovamente + o - per cercare un'altra canali.
- 6 Ripetere i passi da 4 e 5 per preselezionare altri canali.
- 7 Terminata la preselezione, premere MENU per tornare alla videata iniziale.

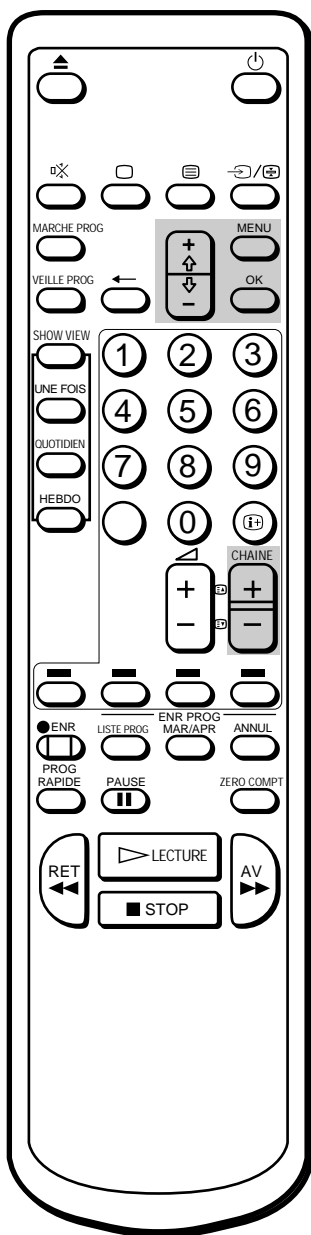

Esclusione di alcuni canali

Durante la selezione dei programmi con i tasti CHAINE +/- è possibile escludere alcuni canali. I canali esclusi possono comunque essere selezionati con i tasti numerici.

- 1 Premere il tasto MENU per visualizzare sullo schermo il menu principale.
- 2 Spostare il cursore (z) su "PRESELEZIONE" con i tasti + o - e premere il tasto OK.
Il menu PRESELEZIONE appare sullo schermo.
- 3 Spostare il cursore (z) su "PROGRAMMAZ. MANUALE" con i tasti + o - e premere il tasto OK.
Il menu PROGRAMMAZ. MANUALE appare sullo schermo.
- 4 Mediante i tasti + o - , spostare il cursore (z) sulla posizione del programma che si desidera escludere e premere il tasto OK.
La posizione "SIS" diventa rossa.

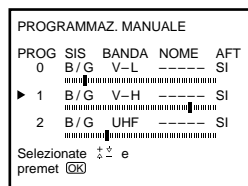

- 5 Premere i tasti + o - finché nella posizione "SIS" non compare l'indicazione "---" quindi premere OK.

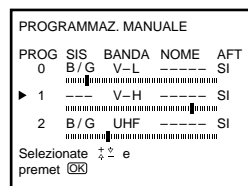

Selezionando i programmi con i tasti CHAINE +/-, questa posizione di programma verrà esclusa.

- Ripetere i punti 4 e 5 per escludere altri programmi.
- 7 Premere il tasto MENU per tornare alla videata iniziale.

Per le posizioni di programma superiori al 2

La visualizzazione sullo schermo scorre premendo ripetutamente il tasto - .

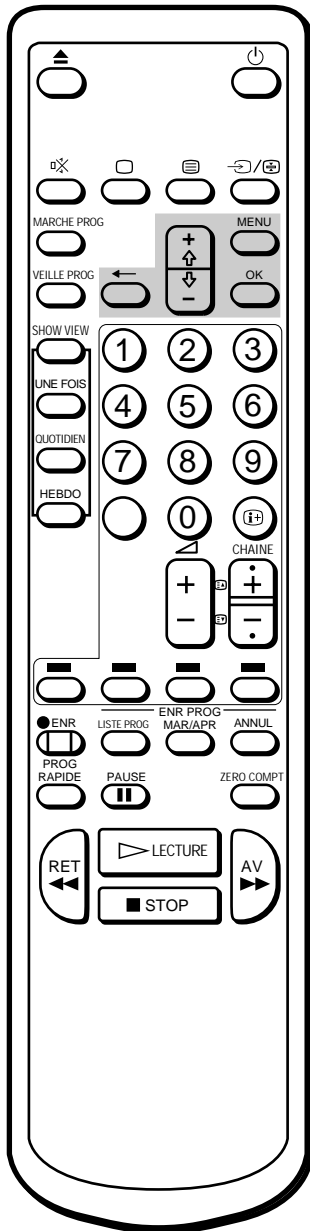

Se si è fatto un errore
Premere ? per tornare alla
posizione precedente.

Assegnazione di un nome ad un canale

E' possibile associare ad ogni un canale nome composto da un massimo di cinque caratteri (lettere o numeri) che viene visualizzato sullo schermo (ad esempio MTV). Questa funzione consente di identificare con facilità il canale che si sta guardando.

- 1 Premere il tasto MENU per visualizzare sullo schermo il menu principale.
- 2 Spostare il cursore (z) su "PRESELEZIONE" con i tasti + o - e premere il tasto OK.
Il menu PRESELEZIONE appare sullo schermo.
- 3 Spostare il cursore (z) su "PROGRAMMAZ. MANUALE" con i tasti + o - e premere il tasto OK.
Il menu PROGRAMMAZ. MANUALE appare sullo schermo.

PROG	SIS	BANDA	NOME	AFT
▶ 0	B/G	V-L	-----	SI
1	B/G	V-H	-----	SI
2	B/G	UHF	-----	SI

Selezionate ↑↓ e
premette OK

- 4 Mediante i tasti + o - , spostare il cursore (z) sulla posizione del programma al quale si desidera assegnare un nome e premere ripetutamente il tasto OK fino ad evidenziare il primo elemento della posizione "LABEL".
- 5 Selezionare con i tasti + o - una lettera o una cifra, quindi premere il tasto OK.
Viene evidenziato l'elemento successivo. Selezionare con la stessa procedura gli altri caratteri del nome da assegnare. Se si desidera lasciare uno spazio vuoto, selezionare "-" e premere OK.

PROG	SIS	BANDA	NOME	AFT
0	B/G	V-L	-----	SI
1	B/G	V-H	-----	NO
2	B/G	UHF	MTV--	SI

Selezionate ↑↓ e
premette OK

- 6 Terminata la selezione dei caratteri, premere ripetutamente il tasto OK finché non compare il cursore. La scritta di identificazione impostata viene memorizzata.
- 7 Ripetere i punti da 4 a 6 per assegnare un nome ad altri canali TV.
- 8 Premere il tasto MENU per tornare alla videata iniziale.

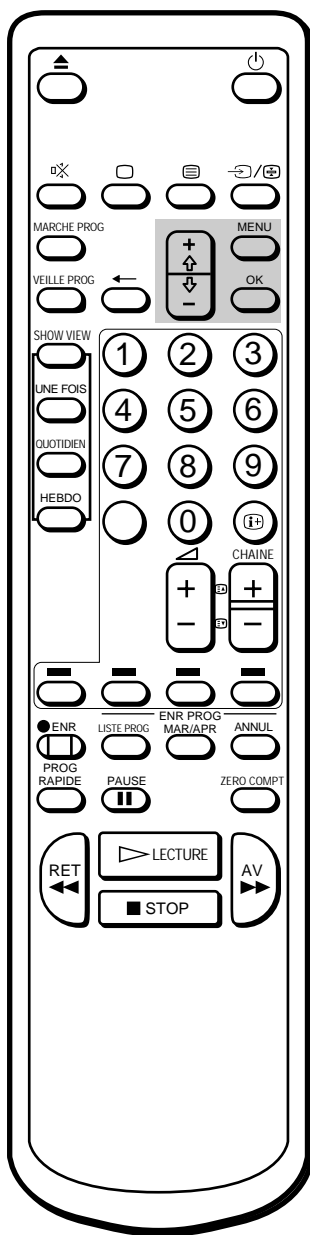

Per riattivare la funzione di sintonia fine automatica (AFT)
 Ripetere la procedura dall'inizio e selezionare "SI" al punto 5.

Sintonia fine manuale

Normalmente la funzione di sintonia fine automatica (AFT) provvede alla sintonizzazione ottimale dei canali. E' possibile tuttavia usare la funzione di sintonia fine manuale qualora l'immagine fosse distorta, in modo da ottenere la migliore visione possibile.

- 1 Premere il tasto MENU per visualizzare sullo schermo il menu principale.
- 2 Spostare il cursore (z) su "PRESELEZIONE" con i tasti + o - e premere il tasto OK.
Il menu PRESELEZIONE appare sullo schermo.
- 3 Spostare il cursore (z) su "PROGRAMMAZ. MANUALE" con i tasti + o - e premere il tasto OK.
Il menu PROGRAMMAZ. MANUALE appare sullo schermo.
- 4 Mediante i tasti + o - , spostare il cursore (z) sulla posizione del programma che si desidera sintonizzare per ottenere la migliore ricezione possibile.

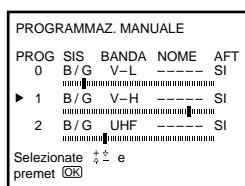

- 5 Premere OK ripetutamente finché la posizione AFT diventa rossa, quindi premere i tasti + o - , per selezionare OFF.
- 6 Premere OK
La barra della sintonia diventa rossa.
Mentre si tiene premuto + o - , la barra lampeggia in rosso verde alternativamente e il canale viene sintonizzato. Quando si raggiunge la ricezione migliore, rilasciare + o - .
- 7 Premere OK.
Appare il cursore (z). Il livello della regolazione fine viene memorizzato.
- 8 Ripetere i punti da 4 a 7 per sintonizzare manualmente altri programmi.
- 9 Premere il tasto MENU per tornare alla videata iniziale.

Parte 4 — Impostazione manuale di ShowView

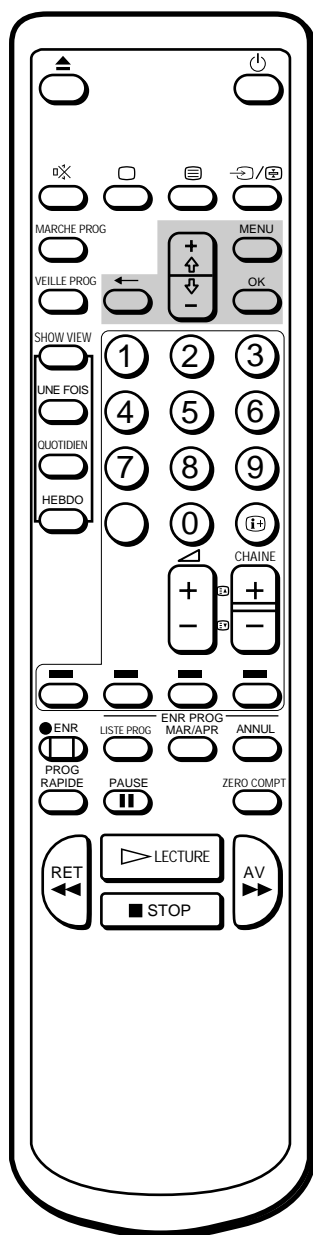

Se si è fatto un errore
Premere ? per tornare alla posizione precedente.

La funzione ShowView semplifica la programmazione delle registrazioni con il timer. Far corrispondere la posizione di programma di ogni canale al canale guida (il numero originariamente assegnato ad ogni stazione televisiva). Per ottenere i numeri del canale guida, consultare la guida televisiva locale che possiede i codici ShowView.

Prima di iniziare

- Se la spia u sull'apparecchio è rossa, premere ;, CHAINE +/- o un tasto numerico sul telecomando.

Impostazione dei canali guida

- 1 Premere MENU per visualizzare il menu principale.
Appare il menu principale.

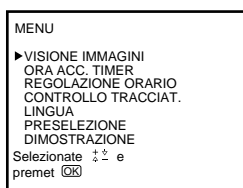

- 2 Spostare il cursore (z) su “PRESELEZIONE” con i tasti + o - e premere OK.
Appare il menu PRESELEZIONE.

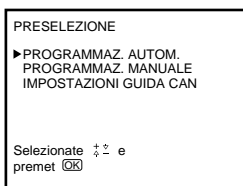

- 3 Spostare il cursore (z) su “IMPOSTAZIONI GUIDA CAN” con i tasti + o - e premere OK.
Appare il menu IMPOSTAZIONI GUIDA CAN.

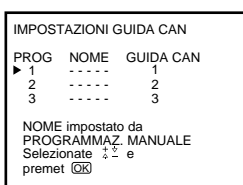

- 4 Mediante i tasti + o - spostare il cursore (z) sulla posizione del programma (tasto numerico) su cui si desidera preimpostare il canale guida, quindi premere OK.
La posizione GUIDA CAN diventa rossa.

IMPOSTAZIONI GUIDA CAN		
PROG	NOME	GUIDA CAN
1	-----	1
2	-----	2
3	-----	3

NOME impostato da
PROGRAMMAZ. MANUALE
Selezionate \uparrow \downarrow e
premet OK

- 5 Selezionare il canale guida da preimpostare con i tasti + o - , quindi premere OK.

IMPOSTAZIONI GUIDA CAN		
PROG	NOME	GUIDA CAN
1	-----	1
2	-----	2
▶ 3	-----	56

NOME impostato da
PROGRAMMAZ. MANUALE
Selezionate \uparrow \downarrow e
premet OK

- 6 Ripetere i passi 4 e 5 per preimpostare altri canali.
- 7 Terminata l'operazione di preimpostazione, premere MENU per ripristinare lo schermo originale.

Parte 5 — Regolazione dell'orologio

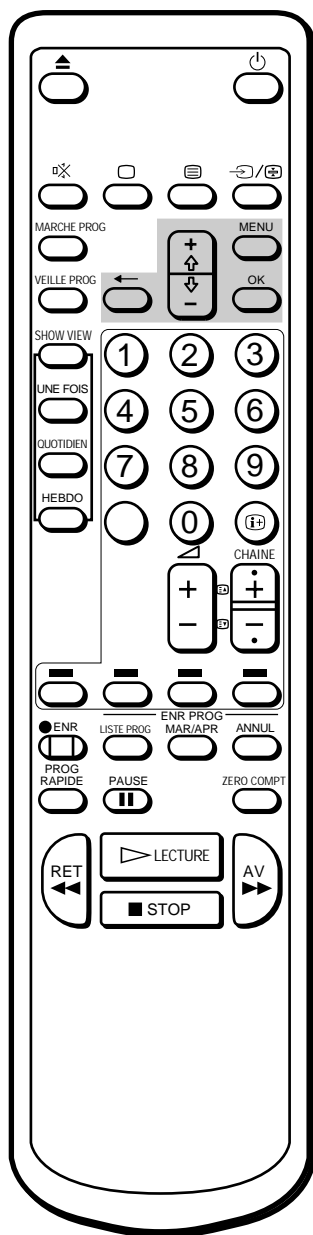

La regolazione dell'orologio è necessaria per poter usare la registrazione con il timer e con il timer rapido.

- 1 Premere il tasto MENU per visualizzare il menu principale.

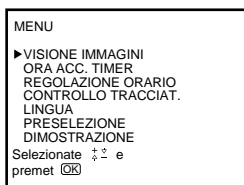

- 2 Spostare il cursore (z) su "REGOLAZIONE ORARIO" con i tasti + o - e premere il tasto OK.

Il menu REGOLAZIONE ORARIO appare sullo schermo.

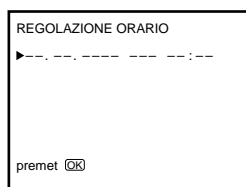

- 3 Premere OK per avviare la regolazione dell'orologio. L'indicazione del giorno appare in rosso.

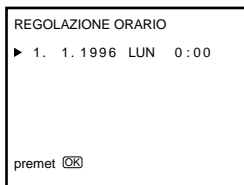

- 4 Impostare il giorno con i tasti + o - e premere OK. Viene evidenziata l'indicazione del mese.

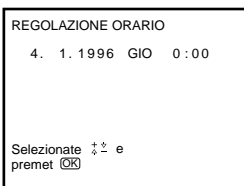

- 5 Utilizzando i tasti + o - e OK, impostare il mese, l'anno, l'ora e i minuti con la stessa procedura utilizzata al punto 4.

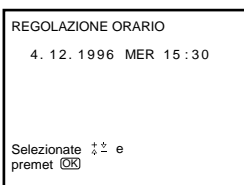

- 6 Dopo aver impostato i minuti, premere OK. L'orologio inizia a funzionare.

- 7 Premere il tasto MENU per tornare alla videata iniziale.

Se si è fatto un errore
Premere ? per tornare alla posizione precedente.

L'orologio si è fermato e viene visualizzata l'indicazione --/--
E' necessario regolare nuovamente l'orologio.

Visione dei programmi TV

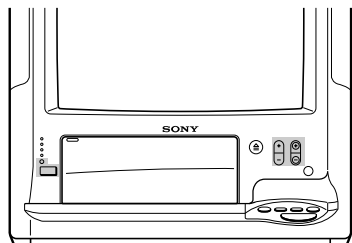

Questa parte del manuale spiega le funzioni principali che si possono utilizzare guardando il televisore. La maggior parte di queste funzioni è attivabile mediante il telecomando.

Accensione e spegnimento del video TV

Accensione

Premere l'interruttore U sul televisore.
Premere ;, CHAINE +/- o i tasti numerici sul telecomando, oppure premere CHAINE +/- sul televisore quando la spia rossa u si accende.

Spegnimento temporaneo

Premere il tasto u.
Il televisore entra in modo attesa (standby), segnalato dall'accensione della luce rossa u sul lato anteriore dell'apparecchio.

Per riaccendere

Premere ;, CHAINE +/- o i tasti numerici sul telecomando o CHAINE +/- sul televisore.

Spegnimento del televisore

Premere l'interruttore U sul lato sinistro dell'apparecchio.

Selezione dei programmi TV

Premere i tasti CHAINE +/- o i tasti numerici sul telecomando, oppure premere i tasti CHAINE +/- sul televisore.

Selezione dei programmi con numero a due cifre

Premere prima il tasto ÷, poi i tasti numerici appropriati.
Ad esempio, per selezionare il programma 14 e premere in successione i tasti ÷, 1 e 4.

Regolazione del volume

Premere i tasti Á +/-.

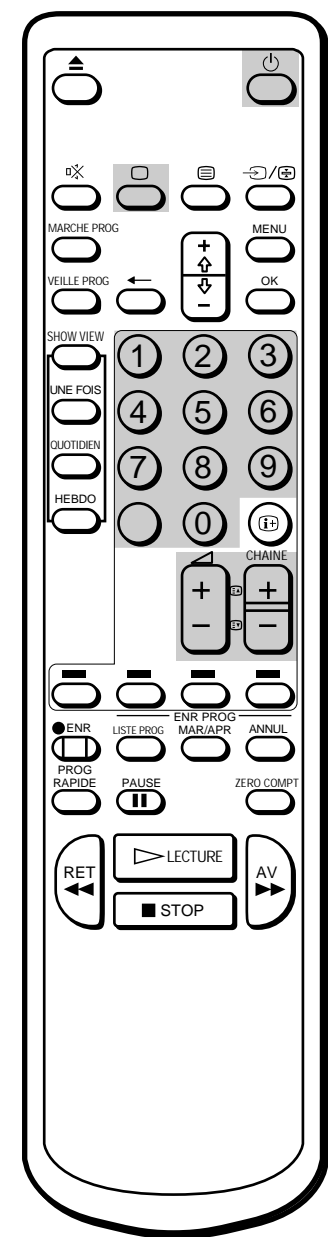

Nota

Quando l'interruttore U è spento, nessuna operazione del televisore è possibile.

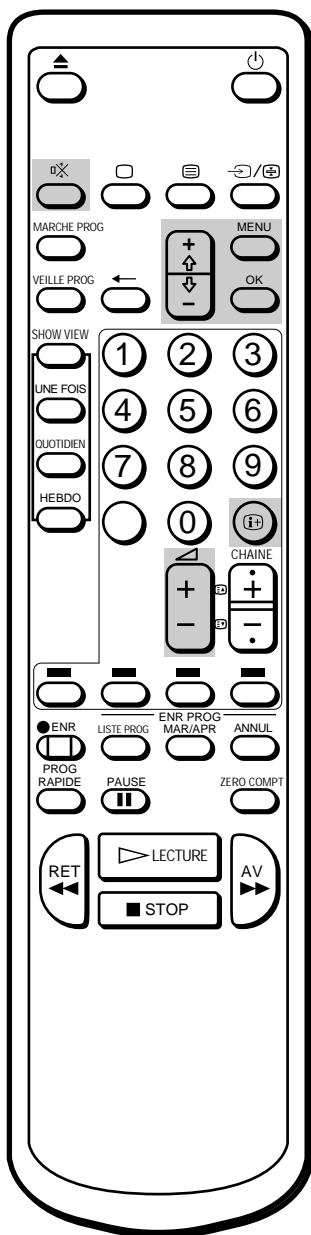

Esclusione dell'audio

Premere il tasto .

L'indicatore  appare e rimane sullo schermo.

Per ripristinare l'audio normale, premere nuovamente o .

Visualizzazione delle informazioni sullo schermo

Per visualizzare sullo schermo le informazioni seguenti, premere il tasto .

Premere nuovamente il tasto  per mantenere sullo schermo il numero di programma e la sua denominazione.

Premere di nuovo il tasto  per cancellare dallo schermo le indicazioni.

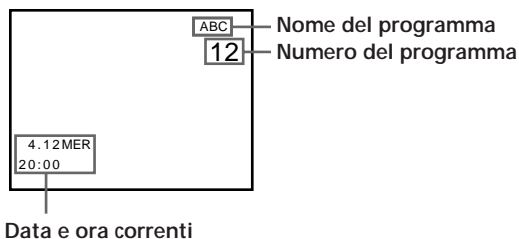

Regolazione dell'immagine

Il menu consente di selezionare quattro diversi effetti visivi. E' inoltre possibile regolare l'immagine in base alle proprie preferenze.

Selezione dell'effetto visivo

- 1 Premere il tasto MENU per visualizzare il menu principale.

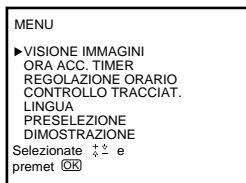

- 2 Spostare il cursore (z) su "VISIONE IMMAGINI" con i tasti + o - e premere il tasto OK.

Il menu VISIONE IMMAGINI appare sullo schermo.

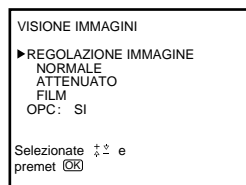

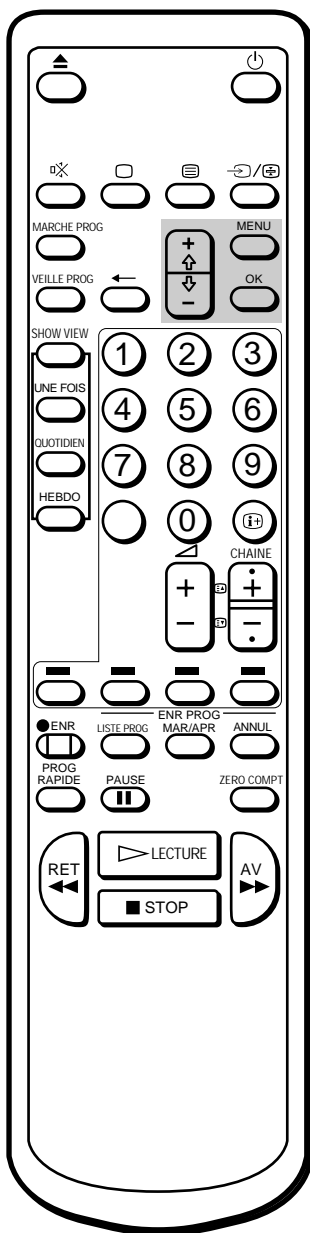

Nota

La regolazione HUE è disponibile solo per il sistema a colori NTSC.

- 3 Selezionare con i tasti + o - l'impostazione desiderata e premere il tasto OK. Gli effetti di ciascuna impostazione sono descritti nella tabella qui di seguito. L'impostazione selezionata viene memorizzata.

Effetti delle diverse impostazioni

Impostazione	Effetto
REGOLAZIONE IMMAGINE	Le impostazioni prescelte vengono memorizzate. (Vedere "Regolazione dell'immagine visualizzata sullo schermo").
NORMALE	Più contrasto
ATTENUATO	Meno contrasto
FILM	Più scuro (effetto cinema)

- 4 Premere il tasto MENU per tornare alla videata iniziale.

Regolazione dell'immagine visualizzata sullo schermo

- 1 Premere il tasto MENU per visualizzare il menu principale.
- 2 Spostare il cursore (z) su "VISIONE IMMAGINI" con i tasti + o - e premere il tasto OK. Il menu VISIONE IMMAGINI appare sullo schermo.

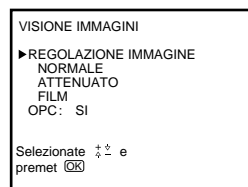

- 3 Spostare il cursore (z) su 'REGOLAZIONE IMMAGINE' con i tasti + o - e premere il tasto OK. Il menu REGOLAZIONE IMMAGINE appare sullo schermo.



- 4 Selezionare con i tasti + o - la funzione che si desidera regolare e premere il tasto OK.
- 5 Eseguire la regolazione con i tasti + o - e premere il tasto OK. Ad ogni pressione del tasto le barre verticali aumentano o diminuiscono e la cifra sul margine destro cambia per indicare il livello di regolazione. (Vedere la tabella nella pagina successiva).
- 6 Ripetere i punti 4 e 5 per eseguire ulteriori regolazioni.

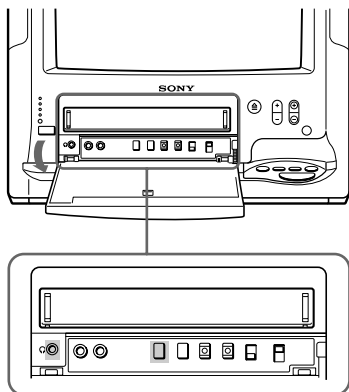

- 7** Premere il tasto MENU per tornare alla videata iniziale. I livelli di regolazione impostati vengono memorizzati.

Effetti delle diverse opzioni

OPZIONE	Effetto
CONTRASTO	Meno ██████████..... Più
COLORE	Meno ██████..... Più
LUMINOSITÀ	Più scuro ████████..... Più chiaro
HUE	Più verde Più rosso
RIPRISTINO	Ripristina i valori standard predefiniti in fabbrica.

Visione degli ingressi in linea

Premere più volte ... finché sullo schermo non compare l'indicatore dell'ingresso desiderato.

Per tornare alla visualizzazione normale, premere sul telecomando il tasto ... finché non compare la posizione di programma o premere ; una volta sul telecomando. Per maggiori dettagli sulle immagini provenienti dagli ingressi video, vedere a pagina 119.

Ascolto in cuffia

Inserire le cuffie (non in dotazione) nell'apposita presa 2 (cuffie) posta sul pannello frontale del televisore.

Il suono dell'altoparlante viene escluso.

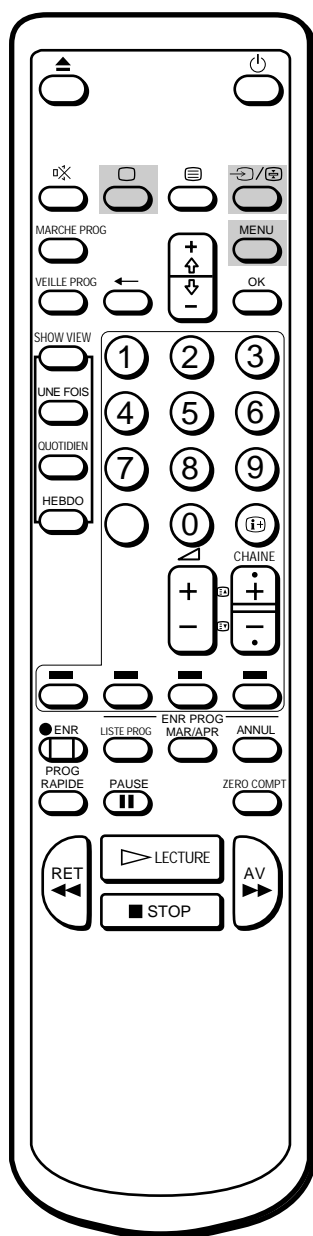

Riproduzione di una videocassetta

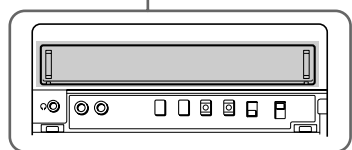
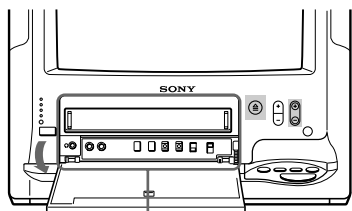

Questa parte del manuale spiega come inserire una videocassetta e riprodurla. Altre utili funzioni disponibili durante la riproduzione di una videocassetta sono descritte nella sezione “Funzionamento avanzato” a partire da pagina 115.

Inserimento di una videocassetta

- 1 Premere **;**, **CHAINE +/-** o i tasti numerici sul telecomando, oppure premere **CHAINE +/-** sul televisore quando la spia rossa u si accende.
- 2 Aprire il pannello frontale del televisore.
- 3 Premere delicatamente nel mezzo della cassetta con la freccia rivolta verso l'alto. La cassetta viene caricata automaticamente nel suo comparto. Quando la cassetta è stata caricata, sullo schermo appare l'indicatore **Ò**. Se il televisore si trova in modo di attesa, si accende automaticamente. Se si inserisce una cassetta priva della linguetta di sicurezza, la riproduzione inizia immediatamente.

Espulsione di una videocassetta

Premere il tasto **6 EJECT** sul televisore o il tasto **6** sul telecomando. L'indicatore di cassetta **Ò** rimane acceso finché la cassetta non viene espulsa. E' possibile espellere la cassetta anche quando l'apparecchio è spento.

Protezione della cassetta da cancellazioni accidentali

Le cassette sono dotate di una linguetta di sicurezza per proteggerle da cancellazioni accidentali. Staccare la linguetta con un cacciavite o simili. Se la linguetta è stata rimossa, la cassetta viene espulsa quando si cerca di registrarla.

Per registrare su una cassetta priva di linguetta di sicurezza, è sufficiente coprire il foro con del nastro adesivo.

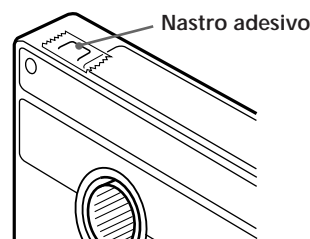
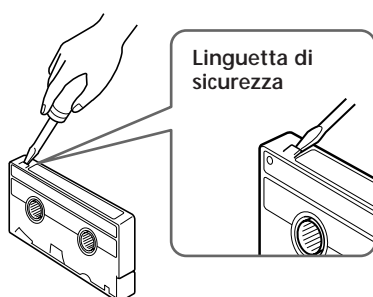
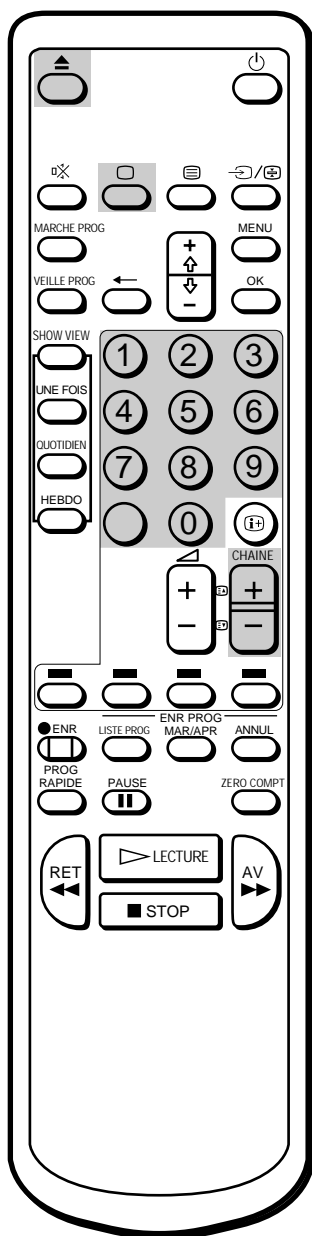

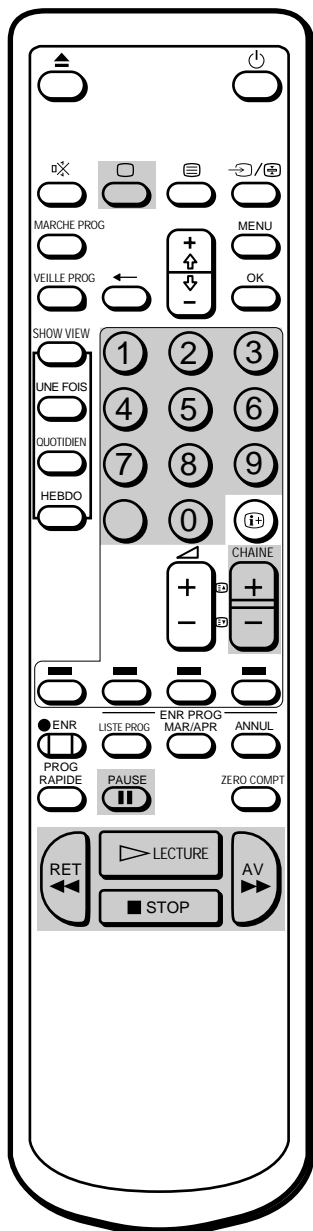
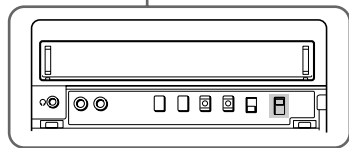
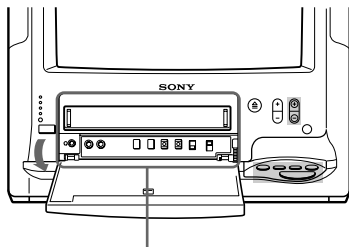

Riproduzione di una videocassetta

- 1 Premere **;**, CHAINE +/- o i tasti numerici sul telecomando oppure premere CHAINE +/- sul televisore quando la spia rossa u si accende.
- 2 Inserire una cassetta.
Se si inserisce una cassetta priva di linguetta di sicurezza, la riproduzione ha inizio automaticamente.
- 3 Regolare l'interruttore COLOUR SYSTEM in base al sistema di colore del nastro da riprodurre. Normalmente, lasciare questo interruttore su AUTO. Se durante la riproduzione appaiono delle strisce, selezionare il sistema di colore con cui è stato registrato il nastro.
PAL: per riprodurre cassette registrate con il sistema PAL o SECAM.
NTSC: per riprodurre cassette registrate con il sistema NTSC.

- 4 Premere **.** LECTURE.
Inizia la riproduzione. Sullo schermo vengono visualizzate per alcuni secondi le informazioni sulla cassetta.

Per interrompere la riproduzione

Premere **p** STOP.

Sullo schermo riappaiono le normali immagini televisive.

Per interrompere temporaneamente la riproduzione

Premere **P** PAUSE. L'immagine si arresta.

Premere di nuovo **P** PAUSE o **.** LECTURE per riprendere la riproduzione.

Se il televisore viene lasciato in modo pausa per più di 5 minuti, la riproduzione riprende automaticamente per prevenire il danneggiamento della videocassetta.

Per far avanzare rapidamente il nastro

Premere **STOP** **p**, quindi premere **AV**).

Per riavvolgere il nastro

Premere **STOP** **p**, quindi premere **RET** 0.

Per effettuare la ricerca in una videocassetta ad alta velocità

In fase di riproduzione, tenere premuto il tasto **RET** 0 (riavvolgimento) o **AV**) (avanzamento rapido).

Sullo schermo TV appare un'immagine ad alta velocità.

Per riprendere la normale riproduzione, rilasciare il tasto.

Per visualizzare l'immagine in modalità avanzamento rapido

Tenere premuto il tasto **AV**) durante l'avanzamento rapido o **RET** 0 durante il riavvolgimento.

Mentre si tiene premuto il tasto, si può osservare l'immagine.

Quando si rilascia il tasto, riprende la modalità avanzamento o riavvolgimento.

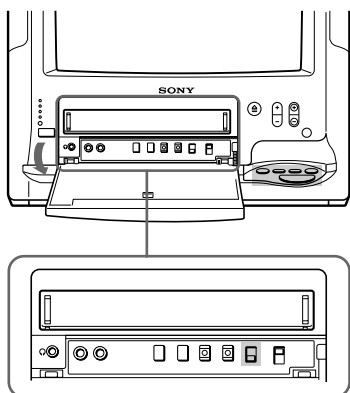

Riproduzione ripetuta di una videocassetta (Auto Repeat)

E' possibile riprodurre ripetutamente la parte registrata di una cassetta. Impostare l'interruttore AUTO REPEAT situato sul televisore in posizione ON, quindi premere il tasto · LECTURE.

La riproduzione ha inizio. Quando il nastro finisce, il televisore lo riavvolge fino all'inizio quindi ricomincia la riproduzione.

Visualizzazione delle informazioni sullo schermo

Premere **[i+]** per visualizzare sullo schermo le seguenti informazioni. Per visualizzare solo la porzione residua del nastro e il contatore lineare, premere nuovamente **[i+]**.

Per cancellare i dati dallo schermo, tenere premuto **[i+]**.

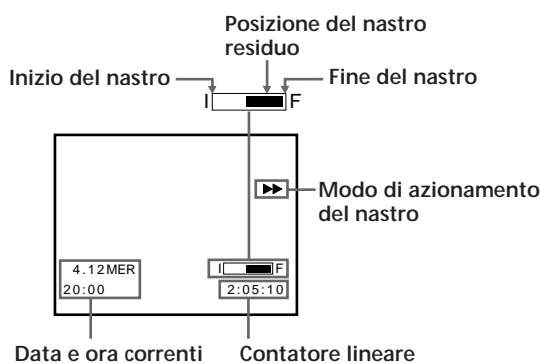
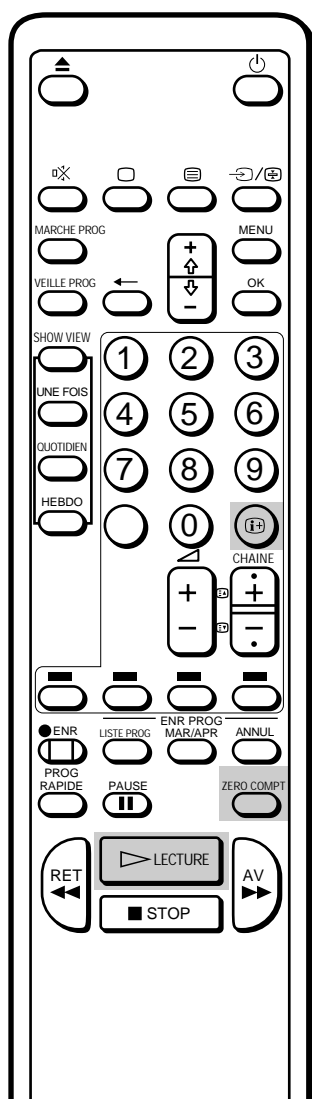

Azzeramento del contatore del nastro

La lettura del contatore del nastro visualizzata sul display è di aiuto nella localizzazione di una scena particolare dopo la riproduzione. Premere ZERO COMPT sul telecomando e riportare il contatore a "0:00:00" prima di riprodurre il nastro. Il contatore viene automaticamente reimpostato a "0:00:00" ogni volta che si inserisce una cassetta. Il televisore continua a conteggiare la lunghezza del nastro in fase di riproduzione. Si noti tuttavia che il contatore non conteggia le parti su cui non sono registrati segnali video.

Nota

Il modo di azionamento del nastro viene visualizzato ogni volta che il modo viene cambiato (anche se **[i+]** è disinserito).

Registrazione di programmi TV

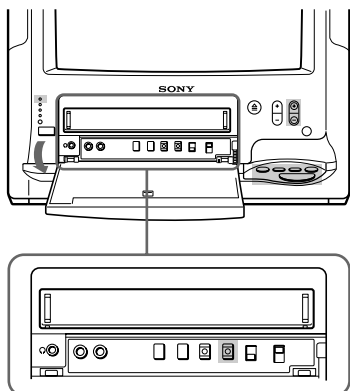

Registrazione di programmi TV

- 1 Premere **;**, CHAINE +/- o i tasti numerici sul telecomando oppure premere CHAINE +/- sul televisore quando la spia rossa u si accende.
- 2 Inserire una cassetta dotata di linguetta di sicurezza.
- 3 Premere il tasto CHAINE +/- per selezionare la posizione di canale. E' anche possibile usare i tasti numerici del telecomando. Per i numeri a due cifre (ad esempio 14) premere prima **÷** e quindi le due cifre (1 e 4).
- 4 Premere **r** ENR.
L'indicatore REC sul videoregistratore si illumina e la registrazione ha inizio.

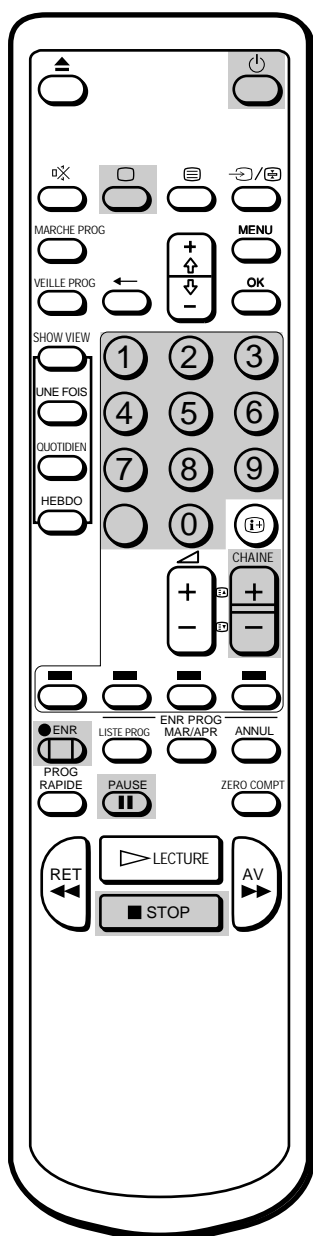

Per interrompere la registrazione

Premere **p** STOP.

Quando il nastro raggiunge la fine, il televisore lo riavvolge automaticamente fino all'inizio. Questa funzione non è attiva quando il televisore è spento.

Per sospendere temporaneamente registrazione

Premere **P** PAUSE.

Per riprendere la registrazione, premere di nuovo **P** PAUSE.

Con questo tasto è possibile interrompere la registrazione quando compare una scena non desiderata.

- 1 Premere **P** PAUSE quando appare una scena non desiderata.
La registrazione viene sospesa.
- 2 Premere di nuovo **P** PAUSE al momento desiderato per disattivare il modo pausa. La registrazione riprende dal punto in cui era stata interrotta al punto 1.

Quando si mantiene il modo pausa di registrazione per più di 5 minuti, il televisore si arresta automaticamente per prevenire il danneggiamento della videocassetta.

Registrazione a televisore spento

Premere **u**.

Lo schermo si spegne e si accende l'indicatore u.

La registrazione continua.

Registrazione con il timer

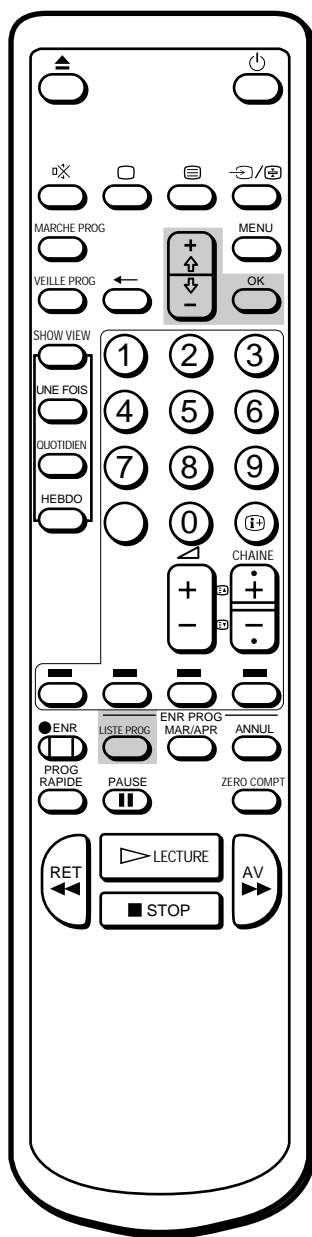

La funzione di registrazione con il timer consente di predisporre la registrazione di un massimo di sei programmi nell'arco di un mese.

Prima di cominciare

- Premere ;, CHAINE +/- o i tasti numerici sul telecomando, oppure premere CHAINE +/- sul televisore per passare alla TV.
- Controllare che la data e l'ora siano impostati correttamente. In caso contrario, sullo schermo appare il messaggio "Regolare l'orario". Vedere "Regolazione dell'orologio" a pagina 98.
- Controllare che la linguetta di sicurezza della cassetta non sia stata rimossa. Se si inserisce una cassetta priva di linguetta di sicurezza, appare il messaggio "Per la registrazione è necessario un nastro con la linguetta di sicurezza".

Regolazione del timer

Esempio: Registrazione di un programma trasmesso sul canale 26, dalle ore 20:15 alle ore 21:55 di venerdì, 6 dicembre 1996.

- 1 Premere LISTE PROG.
Appare la LISTA PROGRAMMI.

DATA	INIZ.	FINE	PROG
4. 12 MER	20:00		
---	---	---	---
---	---	---	---
---	---	---	---
---	---	---	---
---	---	---	---

Selezionate $\uparrow \downarrow$ e premette OK

- 2 Premere OK.
La data corrente appare evidenziata.

- 3 Premere il tasto + finché non appare "6 VEN".
Per la registrazione quotidiana e settimanale, vedere "Registrazione quotidiana/settimanale" a pagina 109.

DATA	INIZ.	FINE	PROG
4. 12 MER	20:00		
6 VEN	---	---	---
---	---	---	---
---	---	---	---
---	---	---	---
---	---	---	---

Selezionate $\uparrow \downarrow$ e premette OK

- 4 Premere OK, quindi impostare l'ora d'inizio della registrazione su "20" con i tasti + o - .

DATA	INIZ.	FINE	PROG
4. 12 MER	20:00		
6 VEN	20:--	---	---
---	---	---	---
---	---	---	---
---	---	---	---
---	---	---	---

Selezionate $\uparrow \downarrow$ e premette OK

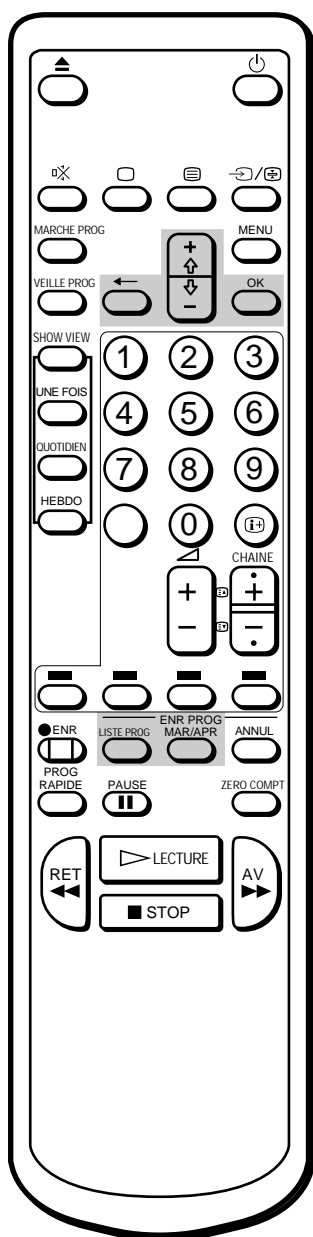

Se si è commesso un errore nella regolazione del timer
Premere ? per tornare alla posizione precedente e correggere l'impostazione.

Se si immette un'ora di inizio registrazione precedente l'ora corrente
Tutti gli elementi della regolazione verranno cancellati.

Se si cerca di eseguire un'operazione scorretta
Sullo schermo appare un messaggio allo scopo di interrompere la regolazione.

Se si spegne l'interruttore U
I tasti TIMER REC non sono attivabili.

5 Premere OK, quindi impostare i minuti d'inizio della registrazione su "15" con i tasti + 0 - .

LISTA PROGRAMMI		20:00	
DATA	INIZ.	FINE	4. 12MER PROG
6 VEN	20:15	--:--	--
--	--:--	--:--	--
--	--:--	--:--	--
--	--:--	--:--	--
Selezionate $\uparrow \downarrow$ e			
premet OK			

6 Premere OK, quindi impostare l'ora di fine della registrazione su "21" con i tasti + 0 - .

LISTA PROGRAMMI		20:00	
DATA	INIZ.	FINE	4. 12MER PROG
6 VEN	20:15	21:--	--
--	--:--	--:--	--
--	--:--	--:--	--
--	--:--	--:--	--
Selezionate $\uparrow \downarrow$ e			
premet OK			

7 Premere OK, quindi impostare i minuti di fine della registrazione su "55" con i tasti + 0 - .

LISTA PROGRAMMI		20:00	
DATA	INIZ.	FINE	4. 12MER PROG
6 VEN	20:15	21:55	--
--	--:--	--:--	--
--	--:--	--:--	--
--	--:--	--:--	--
Selezionate $\uparrow \downarrow$ e			
premet OK			

8 Premere OK, quindi impostare la posizione del programma su "26" con i tasti + 0 - .

LISTA PROGRAMMI		20:00	
DATA	INIZ.	FINE	4. 12MER PROG
6 VEN	20:15	21:55	26
--	--:--	--:--	--
--	--:--	--:--	--
--	--:--	--:--	--
Selezionate $\uparrow \downarrow$ e			
premet OK			

9 Premere OK.
Il cursore (z) appare sul margine sinistro.

10 Per predisporre la registrazione di altri programmi, premere il tasto - per spostarsi nella riga successiva e ripetere i passi da 2 a 9.

11 Premere ENR PROG MAR/ARR.
L'indicatore ENR PROG del televisore si accende e l'apparecchio entra in modo di attesa registrazione.

Premere LISTE PROG per cancellare dallo schermo la LISTA PROGRAMMI.

Premere u per spegnere se non si desidera guardare la TV.
L'apparecchio si accende automaticamente ed inizia la registrazione all'orario di inizio prefissato e si spegne all'orario di fine prefissato.

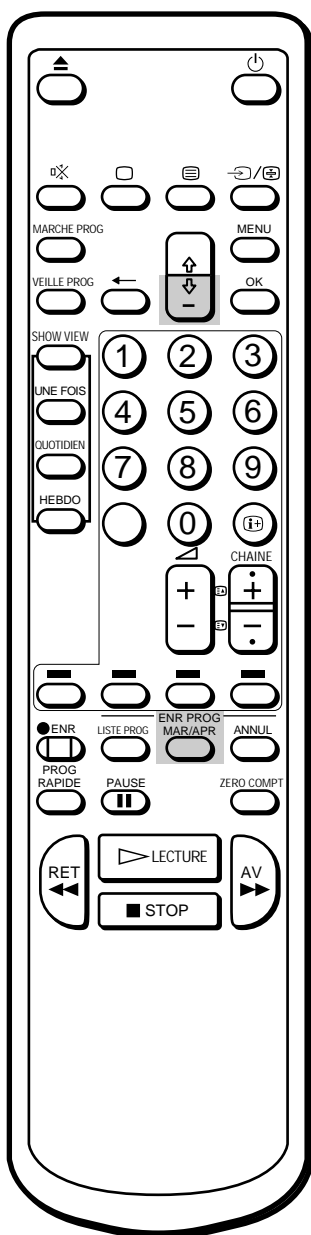

Registrazione quotidiana/settimanale

E' possibile predisporre il videoregistratore in modo che registri lo stesso programma ogni giorno della settimana (registrazione quotidiana) oppure lo stesso giorno di ogni settimana (registrazione settimanale). Al punto 3, premere il tasto - finché nella posizione "DATA" non appare l'impostazione desiderata. Ad ogni successiva pressione del tasto, l'indicazione sul display cambia come illustrato qui di seguito:

4 (oggi) n LUN-DOM n LUN-SABn LUN-VEN nOGNI SAB n
 OGNI VEN n OGNI GIO n OGNI MER n OGNI MAR n OGNI LUN
 n OGNI DOM n 3 (un mese dopo) n 2.....

Per interrompere la registrazione con il timer

Premere ENR PROG MAR/ARR.
 L'indicatore TIMER REC si spegne.

Uso del televisore prima dell'inizio della registrazione con il timer

Con il televisore in modo di attesa registrazione con il timer è possibile guardare un programma TV, controllare la regolazione del timer e azzerare il contatore del nastro. Tuttavia, è necessario premere ENR PROG MAR/ARR per spegnere l'indicatore ENR PROG prima di eseguire le seguenti operazioni:

- espellere la cassetta
- utilizzare i tasti di azionamento della cassetta
- modificare o annullare l'impostazione del timer

Dopo aver eseguito una di queste operazioni, ricordarsi di premere di nuovo ENR PROG MAR/ARR.

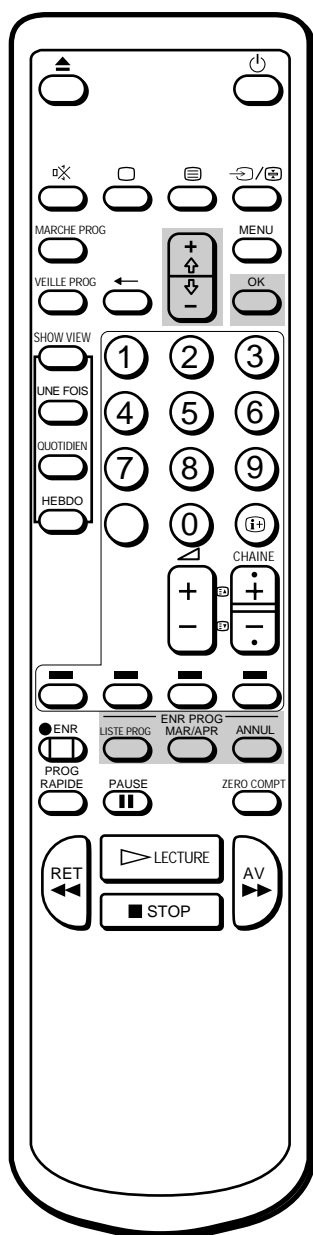

Controllo delle impostazioni del timer

E' possibile visualizzare le impostazioni del timer per controllare le registrazioni programmate.

Premere LISTE PROG.
Appare la LISTA PROGRAMMI.

DATA	INIZ.	FINE	12MER	PROG
▶ 6 VEN	20:15	21:55	4.	26
7 SAB	8:30	10:15		50
LUN-SAB	23:00	0:00		1
OGNI DOM	9:55	12:30		12
---	---	---	---	---
---	---	---	---	---

Selezionate $\uparrow \downarrow$ e
premette OK

Premere di nuovo LISTE PROG per cancellare dallo schermo la LISTA PROGRAMMI.

Modifica o cancellazione delle impostazioni del timer

- 1 Premere ENR PROG MAR/ARR per spegnere l'indicatore ENR PROG sul televisore.
- 2 Premere LISTE PROG per visualizzare la LISTA PROGRAMMI.
- 3 Selezionare l'impostazione che si desidera modificare con i tasti + o - .

DATA	INIZ.	FINE	12MER	PROG
▶ 6 VEN	20:15	21:55	4.	26
7 SAB	8:30	10:15		50
LUN-SAB	23:00	0:00		1
OGNI DOM	9:55	12:30		12
---	---	---	---	---
---	---	---	---	---

Selezionate $\uparrow \downarrow$ e
premette OK

4 Per cambiare l'impostazione

Immettere di nuovo tutti gli elementi usando i tasti + o - e quindi premere OK.

Fare riferimento a "Regolazione del timer", punti 2-9, alle pagine 107 e 108.

Per cancellare l'impostazione

Premere ENR PROG ANNUL.

- 5 Premere LISTE PROG per tornare alla videata iniziale.
- 6 Se la lista contiene altre impostazioni, premere ENR PROG MAR/ARR per ritornare al modo di attesa registrazione con il timer.

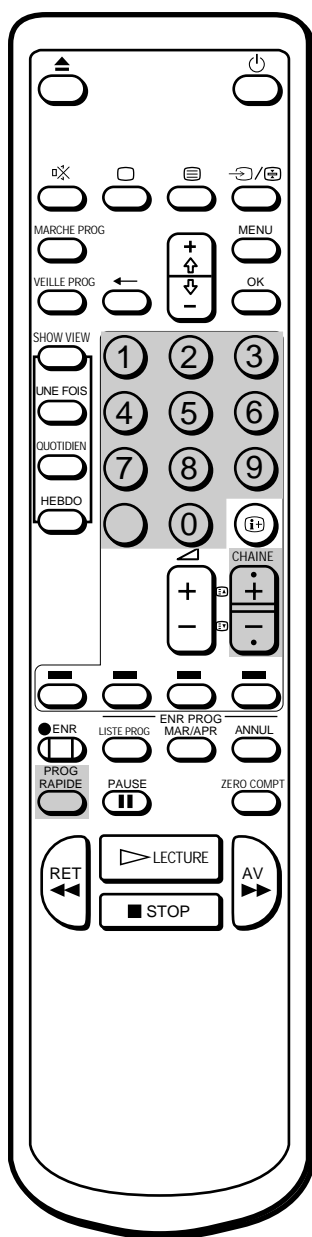

Per cambiare la durata della registrazione dopo l'inizio della registrazione con il timer rapido

Premere PROG RAPIDE finché non compare la durata desiderata.

Per visualizzare la durata di registrazione residua durante la registrazione con il timer rapido

Premere $\text{f}+\text{f}$. La durata della registrazione diminuisce di un minuto per volta.

Per interrompere la registrazione con il timer rapido

Premere ENR PROG MAR/ARR.

Registrazione con il timer rapido

Questa funzione consente di predisporre il videoregistratore in modo che inizi la registrazione immediatamente e quindi si arresti automaticamente una volta trascorso il tempo di registrazione specificato.

Se l'orologio non è regolato non è possibile eseguire la registrazione con il timer rapido.

Se si sta registrando

- 1 Premere PROG RAPIDE sul telecomando. Sullo schermo appare "QUICK TIMER 0:00".
- 2 Premere PROG RAPIDE ripetutamente per selezionare la durata della registrazione. Ad ogni pressione del tasto, la durata della registrazione varia ad incrementi di 30 minuti come illustrato qui sotto.

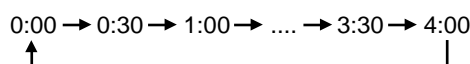

La registrazione continua anche se si spegne il televisore. Trascorso il periodo prestabilito, la registrazione si interrompe automaticamente.

Se non si sta registrando

- 1 Premere ; , CHAINE +/- o i tasti numerici sul telecomando, oppure premere CHAINE +/- sul televisore per passare alla TV.
- 2 Inserire una cassetta dotata di linguetta di sicurezza.
- 3 Selezionare la posizione di programma da cui si desidera registrare.
- 4 Premere PROG RAPIDE sul telecomando. Sullo schermo appare "QUICK TIMER 0:00".
- 5 Premere PROG RAPIDE ripetutamente per selezionare la durata della registrazione. Ad ogni pressione del tasto, la durata della registrazione varia ad incrementi di 30 minuti come illustrato qui sotto.

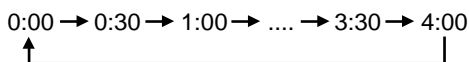

La durata della registrazione viene visualizzata in rosso e la registrazione ha inizio.

La registrazione continua anche se si spegne il televisore.

Trascorso il periodo prestabilito, la registrazione si interrompe automaticamente.

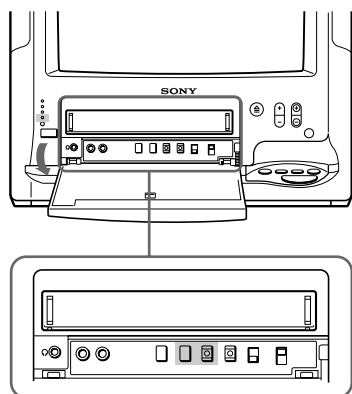

Registrazione con il timer con i segnali VPS/PDC

Il sistema di radiodiffusione tedesco trasmette segnali VPS (Video Programme System)/PDC (Programmed Delivery Control) insieme ai programmi televisivi. Grazie a questi segnali le registrazioni impostate con il timer vengono eseguite, indipendentemente da ritardi, inizi anticipati o interruzioni nelle trasmissioni. Ad esempio, se un notiziario urgente interrompe la trasmissione di un normale programma, la registrazione viene interrotta per riprendere non appena il programma viene ristabilito.

- 1** Se la spia **TIMER REC** sul pannello anteriore è accesa, premere **ENR PROG MAR/ARR** per spegnerla.
- 2** Prima di impostare il timer, premere **VPS/PDC** all'interno del pannello anteriore. La spia **VPS/PDC** si accende.
- 3** Per impostare il timer, seguire la procedura indicata nella sezione "Impostazione del timer" (pagine 107 e 108).

Note sulla registrazione VPS/PDC

- Se si registra utilizzando la funzione VPS/PDC e si guarda la televisione allo stesso tempo, il programma cambia automaticamente sul programma registrato con il timer e non è più possibile cambiare canale. Assicurarsi di usare la registrazione VPS/PDC solo quando l'apparecchio video/TV è in modo standby o quando è spento. In caso di visione continuata delle trasmissioni televisive, cancellare la funzione di registrazione con il timer VPS/PDC.
- Se i tempi di registrazione si sovrappongono a causa di un cambiamento orario VPS/PDC, il programma trasmesso per primo avrà la priorità. La registrazione del secondo programma comincia non appena il primo programma è terminato.
- Se l'apparecchio video TV non può ricevere un segnale VPS/PDC perché troppo debole o perché la stazione non ha trasmesso i segnali VPS/PDC, la registrazione con il timer viene eseguita senza la funzione VPS/PDC.

Registrazione di programmi televisivi con ShowView

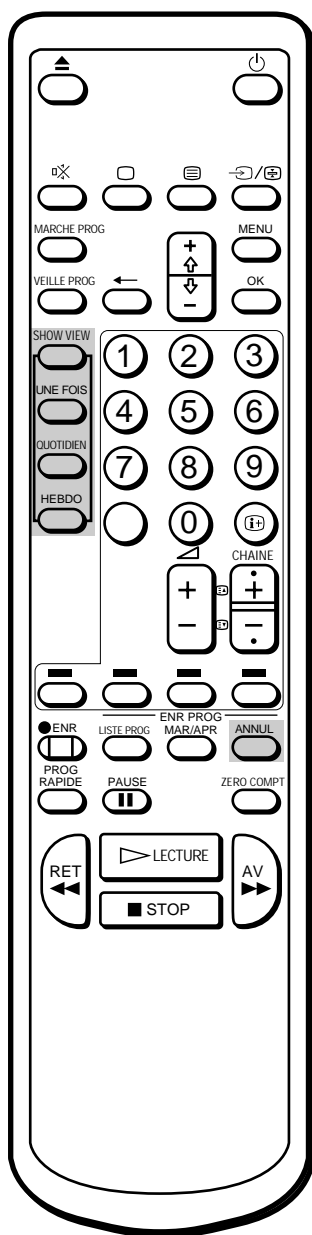

Se si è compiuto un errore nell'inserire il codice ShowView del programma

Premere ENR PROG ANNUL e inserire il codice corretto.

Con la funzione ShowView le registrazioni con il timer sono semplificate. Con ShowView tutte le necessarie impostazioni vengono fatte inserendo il codice a 9 cifre del programma desiderato, disponibile nella guida televisiva locale. Per utilizzare al meglio tale funzione, è necessario inizialmente impostare l'apparecchio ed assegnare le posizioni di programma ai vari canali guida. Per dettagli, vedere "Impostazione manuale di ShowView" a pagina 96.

Prima di iniziare

- Premere ;, CHAINE +/- o un tasto numerico sul telecomando, o CHAINE +/- sull'apparecchio per accenderlo.
- Assicurarsi che l'ora e la data siano corrette. Diversamente, fare riferimento alla sezione "Regolazione dell'orologio" a pagina 98.
- Assicurarsi che la cassetta inserita abbia la linguetta di sicurezza.

- 1 Premere SHOWVIEW.
Appare il menu SHOWVIEW.

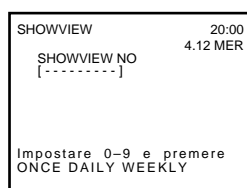

- 2 Premere i tasti numerici per inserire il codice ShowView del programma desiderato.

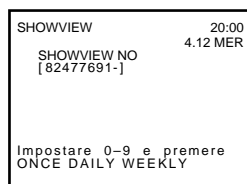

- 3 Premere UNE FOIS, QUOTIDIEN o HEBDO, in funzione di ciò che si desidera impostare.

Per ogni impostazione, vedere la tabella seguente.

Per registrare un programma	Premere
Solo una volta	UNE FOIS
Da lunedì a venerdì alla stessa ora prestabilita	QUOTIDIEN
Ogni settimana alla stessa ora prestabilita	HEBDO

Le informazioni sulla registrazione vengono visualizzate: data, ora di inizio e fine registrazione, numero di posizione del programma.

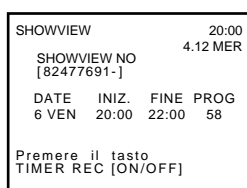

Verificare la correttezza delle informazioni. Diversamente, premere ENR PROG ANNUL per cancellare l'impostazione.

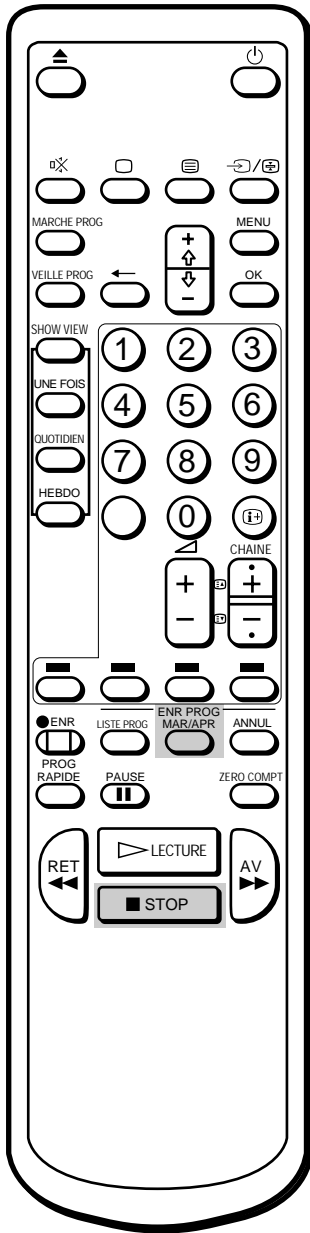

4 Ripetere i passi 2 e 3 per definire un'altra impostazione con il timer.

5 Premere ENR PROG MAR.

La spia ENR PROG sul pannello anteriore del video TV si accende e l'apparecchio entra in modo standby di registrazione con il timer.

Per interrompere la registrazione

Per arrestare l'apparecchio video TV durante la registrazione, premere p STOP.

I

Spegnimento automatico — Funzione Sleep del timer

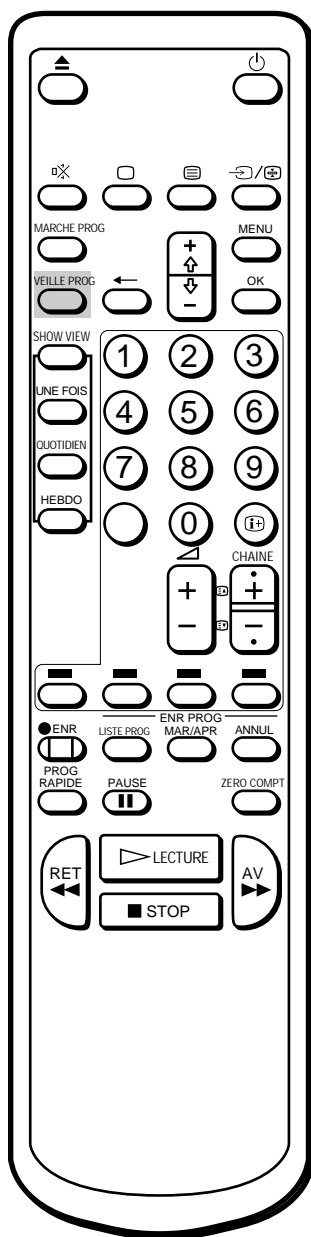

E' possibile far entrare automaticamente il televisore in modo attesa (standby) dopo un periodo di tempo prestabilito.

Premere VEILLE PROG.

Ad ogni pressione del tasto, il tempo di spegnimento (in minuti) cambia nel modo seguente:

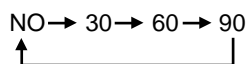

Un minuto prima che il televisore entri in modo attesa (standby), sullo schermo compare il messaggio di “Buona notte.”

Per annullare lo spegnimento automatico

Premere VEILLE PROG per selezionare “NO”.

Accensione programmata — Funzione On Timer

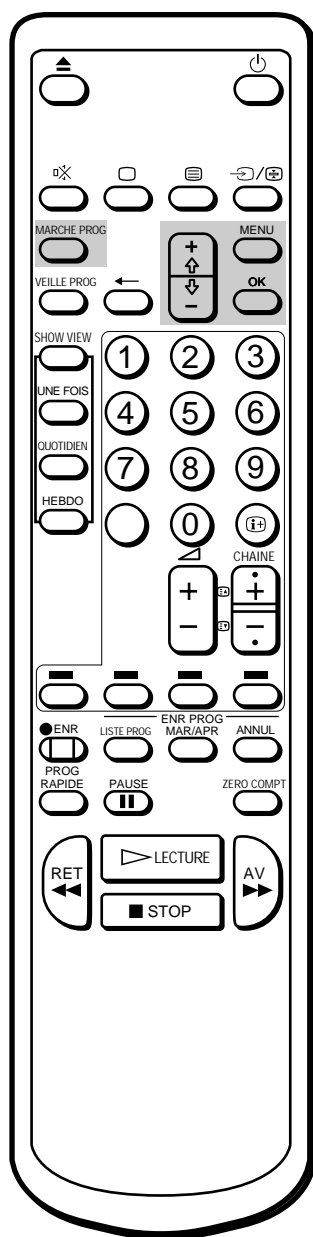

Per cancellare il messaggio
Premere un tasto qualsiasi sul televisore o sul telecomando.

E' possibile impostare il televisore in modo che si accenda automaticamente all'ora desiderata. Si può selezionare l'accensione normale del televisore o l'avvio di una riproduzione.

- 1 Premere MENU per visualizzare il menu principale.
- 2 Spostare il cursore (z) su "ORA ACC. TIMER" con il tasto + o - e premere OK.
Sullo schermo appare il menu ORA ACC. TIMER.
- 3 Premere OK.
Viene evidenziato il campo dell'ora per la regolazione del timer.
- 4 Impostare l'ora con i tasti + o - e premere OK.
Viene evidenziato il campo dei minuti.
- 5 Impostare i minuti (uno alla volta) con i tasti + o - e premere OK.
Il cursore viene visualizzato di fianco a "ORARIO".
- 6 Spostare il cursore (z) su "SORGENTE" con i tasti + o - e premere OK.
- 7 Selezionare TV o VCR (riproduzione video) usando i tasti + o - e premere OK.
Se si seleziona TV, selezionare anche la posizione di programma con + o - e premere OK.
- 8 Spostare il cursore (z) su "ON TIMER" con i tasti + o - e premere OK, quindi selezionare SI con + o - e premere OK.
- 9 Premere MENU per ritornare alla videata iniziale.
- 10 Premere MARCHE PROG.
Si accenderà l'indicatore ON TIMER situato sul lato frontale del televisore. Se non si desidera guardare il televisore, premere u per impostare il modo attesa (standby).

Il televisore si accende automaticamente all'ora programmata e sullo schermo compare per cinque minuti il messaggio di "Buon giorno!". Se non si preme alcun tasto per 2 ore, il televisore si spegne automaticamente.

Miglioramento della qualità dell'immagine

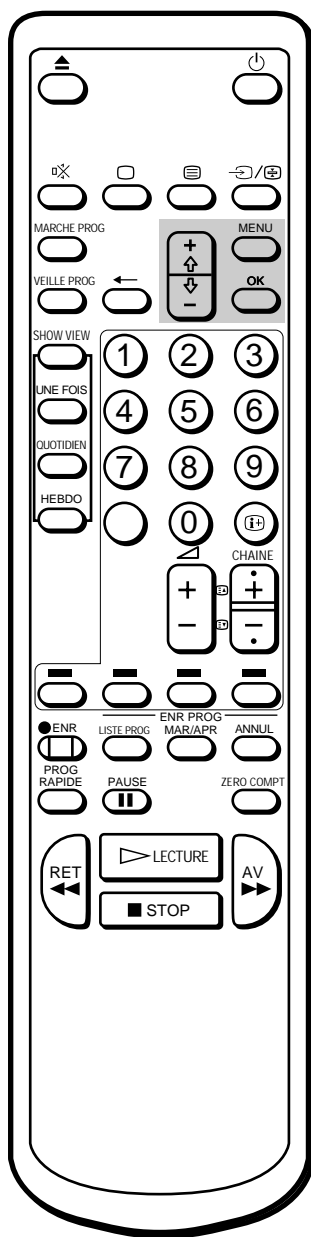

Per ritornare alla regolazione automatica

Con i tasti + o -, selezionare AUTOMATICA nel menu CONTROLLO TRACCIAT e premere OK.

Regolazione della lettura della traccia

Regolazione automatica

La regolazione delle condizioni di lettura della traccia video avviene in modo automatico. L'indicatore CONTROLLO TRACCIAT lampeggia mentre il televisore cerca le condizioni di allineamento della traccia migliori.

Regolazione manuale

Se le immagini riprodotte appaiono disturbate o puntinate, regolare l'allineamento della traccia manualmente.

- 1 Premere MENU per visualizzare il menu principale.
- 2 Spostare il cursore (z) su "CONTROLLO TRACCIAT" con i tasti + o - e premere OK per visualizzare il menu corrispondente.

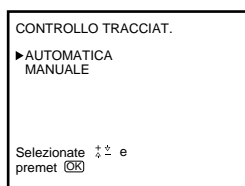

- 3 Selezionare MANUALE con i tasti + o - e premere OK per visualizzare il misuratore dell'allineamento della traccia.

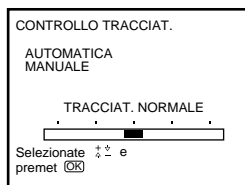

- 4 Con i tasti + o -, regolare l'allineamento della traccia per ottenere la migliore immagine possibile.
- 5 Premere OK. Sullo schermo ricompare il menu principale.
- 6 Premere MENU per ritornare alla videata iniziale.

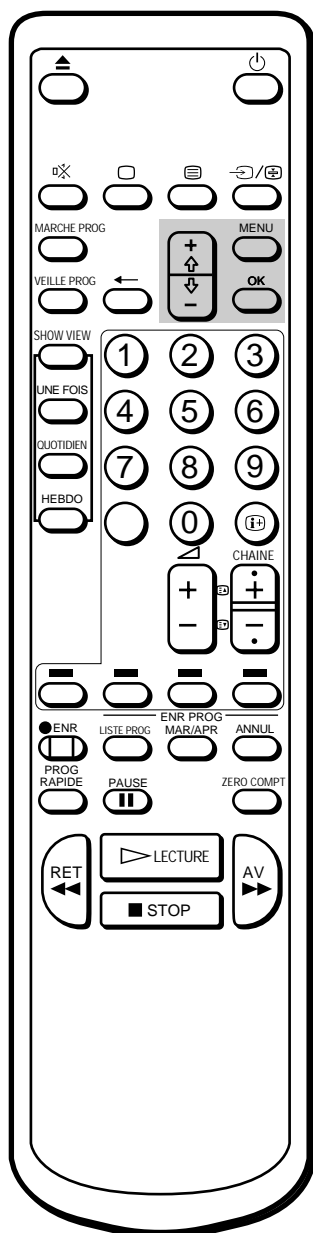

Regolazione con il tramite la funzione di controllo ottimale dell'immagine (OPC)

Questa funzione consente di migliorare la qualità della riproduzione e della registrazione regolando automaticamente i parametri del sistema in funzione delle condizioni della videocassetta.

Questa funzione viene normalmente impostata su SI in fabbrica. Per mantenere una qualità ottimale delle immagini, si consiglia di lasciarla questa funzione attiva lasciando la spia OPC sempre accesa. La funzione OPC funziona con tutti i tipi di cassette, anche con quelle noleggiate. Per modificare l'impostazione, usare il display del menu.

- 1 Premere MENU per visualizzare il menu principale.
- 2 Spostare il cursore (z) su VISIONE IMMAGINI con i tasti + o - e premere OK per visualizzare il menu corrispondente.

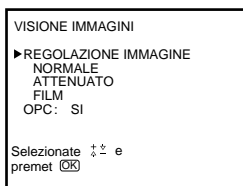

- 3 Spostare il cursore (z) su OPC con i tasti + o - e premere OK.
- 4 Selezionare SI o NO con i tasti + o - e premere OK.

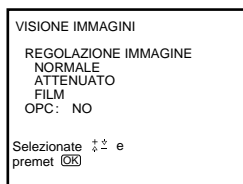

- 5 Premere MENU per cancellare dallo schermo il menu principale.

Pulisci testine automatico

Questo dispositivo incorporato nell'apparecchio pulisce automaticamente le testine quando si inserisce o si espelle una videocassetta. Se questa pulizia non è sufficiente anche dopo un utilizzo ripetuto, pulire le testine con il prodotto V-25CL della Sony specifico per questo tipo di pulizia. Per ulteriori informazioni sulla pulizia delle testine, vedere a pagina 122.

Collegamento di apparecchi opzionali

Visione di immagini da apparecchi opzionali

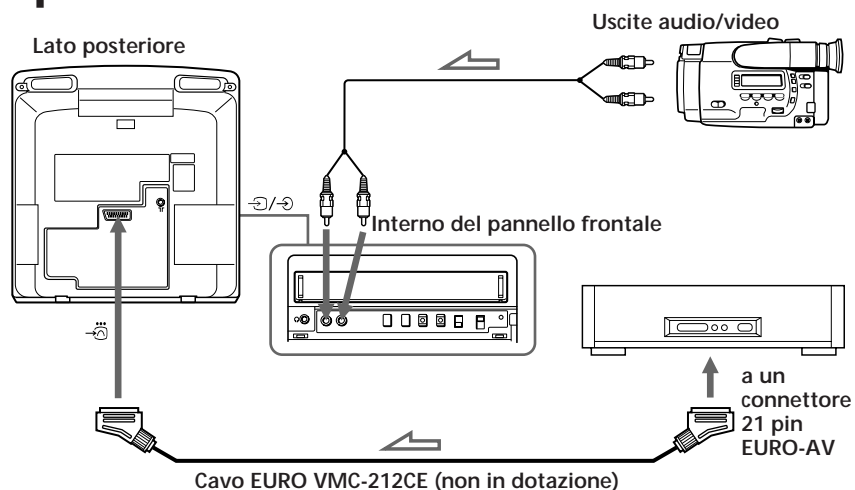

Per vedere il segnale dell'ingresso video

Premere ripetutamente il tasto ... fino a quando l'indicatore di ingresso desiderato non appare sullo schermo.

- ...1 per l'ingresso audio/video o l'ingresso RGB mediante il connettore W .
- ...2 per l'ingresso audio/video mediante le prese ...2/ 2 poste sul lato anteriore.

Duplicazione con un altro videoregistratore

Usando un altro videoregistratore è possibile duplicare una cassetta.

Duplicazione da un altro videoregistratore

I collegamenti sono uguali a quelli illustrati nella sezione "Visione di immagini da apparecchi opzionali".

Duplicazione su un altro videoregistratore

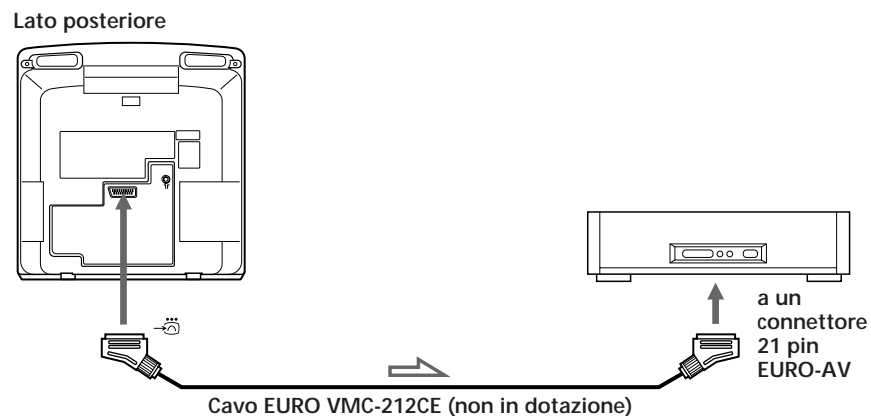

Guida alla soluzione dei problemi

Funzione	Problema	Possibili cause e soluzioni
Ricezione TV	Assenza totale di immagine e suono	<ul style="list-style-type: none"> • Il cavo di alimentazione CA non è collegato. / Collegare il cavo di alimentazione CA. • Il televisore è spento. / Premere ;, CHAINE +/- o i tasti numerici sul telecomando, oppure premere CHAINE +/- sul televisore.
	L'immagine è buona ma il suono è assente.	<ul style="list-style-type: none"> • Le cuffie sono collegate alla presa 2. / Scollegare le cuffie. • Sullo schermo è visualizzato l'indicatore □. / Premere il tasto □. • Premere Á +/-.
	L'immagine è scadente o assente (schermo scuro) per i programmi a colori, ma il suono è presente.	<ul style="list-style-type: none"> • Regolare le opzioni "CONTRASTO", "COLORE" e "LUMINOSITÀ" nel menu "REGOLAZIONE IMMAGINE". (Vedere a pagina 101).
	Assenza di immagine e di suono dalla fonte di ingresso video.	<ul style="list-style-type: none"> • Il cavo che collega il televisore alla fonte di ingresso è scollegato. / Collegare saldamente il cavo. • L'ingresso non è selezionato correttamente. / Premere ... finché sullo schermo non appare l'indicatore di ingresso desiderato. (Vedere a pagina 119).
Orologio e timer	L'orologio si è fermato e viene visualizzata l'indicazione --/-- .	<ul style="list-style-type: none"> • Si è verificata un'interruzione di corrente, l'interruttore U (MAIN POWER) è spento o il cavo di alimentazione è rimasto scollegato per più di una settimana. / Se necessario, regolare di nuovo l'orologio e il timer. (Vedere pagine 98, 107).
	L'orologio va avanti o rimane indietro.	<ul style="list-style-type: none"> • Si è verificata un'interruzione di corrente, l'interruttore U (MAIN POWER) è spento o il cavo di alimentazione è rimasto scollegato per meno di una settimana. / Regolare di nuovo, se necessario, l'orologio e le impostazioni del timer. (Vedere pagine 98, 107).
Riproduzione	L'apparecchio è acceso, ma la videocassetta non si avvia.	<ul style="list-style-type: none"> • E' stato attivato il dispositivo di sicurezza. / Spegnerne l'apparecchio, scollegare il cavo di alimentazione CA e aspettare un minuto.
	L'immagine di riproduzione non è nitida.	<ul style="list-style-type: none"> • Il selettore COLOUR SYSTEM è regolato sulla posizione sbagliata. / Regolare il selettore COLOUR SYSTEM sulla posizione corrispondente al sistema di colore con cui è stata registrata la cassetta. (Vedere a pagina 104). • Regolare l'allineamento della traccia. (Vedere a pagina 117). • Le testine video sono sporche. / Pulire le testine con la cassetta di pulizia Sony V-25CL (vedere a pagina 80). Se la cassetta di pulizia non è disponibile nella propria zona, far pulire le testine presso un centro di assistenza Sony. (Non usare cassette di pulizia a liquido reperibili in commercio perché possono danneggiare le testine video). • La videocassetta è consumata. / Usare una videocassetta nuova.
	Il sonoro si interrompe	<ul style="list-style-type: none"> • La videocassetta è difettosa. / Usare una videocassetta nuova.

I

Funzione	Problema	Possibili cause e soluzioni
Registrazione	La videocassetta viene espulsa quando si preme ENR r.	<ul style="list-style-type: none"> • La linguetta di sicurezza della cassetta è stata rimossa. / Coprire l'apertura lasciata dalla linguetta con del nastro adesivo, oppure utilizzare un'altra cassetta provvista di linguetta di sicurezza. (Vedere a pagina 103).
	Non si riesce ad eseguire una registrazione.	<ul style="list-style-type: none"> • Non è stata inserita la cassetta. / Inserire una cassetta dotata di linguetta di sicurezza. • Il nastro è alla fine. / Riavvolgere il nastro.
Registrazione con il timer	Non si riesce a regolare il timer.	<ul style="list-style-type: none"> • Non è stato regolato l'orologio. / Impostare l'ora e la data. (Vedere a pagina 98). • E' stato fatto un errore nella regolazione del timer. / Controllare la regolazione. (Vedere pagine 107-109).
	La videocassetta viene espulsa quando si preme ENR PROG MAR/ARR.	<ul style="list-style-type: none"> • La linguetta di sicurezza della cassetta è stata rimossa. / Coprire l'apertura lasciata dalla linguetta con del nastro adesivo oppure utilizzare un'altra cassetta provvista di linguetta di sicurezza.
	L'indicatore ENR PROG non si illumina quando si preme il tasto ENR PROG MAR/ARR.	<ul style="list-style-type: none"> • Non è stata inserita la cassetta. / Inserire una cassetta dotata di linguetta di sicurezza. • Il nastro è alla fine. / Riavvolgere il nastro. • Non è stata impostata alcuna registrazione con il timer. / Impostare la registrazione con il timer. (Vedere pagine 107-109).
	La registrazione con il timer non è stata eseguita.	<ul style="list-style-type: none"> • Non è stato premuto il tasto ENR PROG MAR/ARR. • Si è verificata un'interruzione di corrente di durata superiore a una settimana.
Altro	Non si riesce ad inserire la cassetta.	<ul style="list-style-type: none"> • E' già inserita un'altra cassetta. / Premere il tasto 6 per espellere la cassetta.
	Il telecomando non funziona.	<ul style="list-style-type: none"> • Le pile sono scariche. / Sostituire le pile. (Vedere a pagina 88). • Le pile sono state inserite scorrettamente. / Inserire le pile con la polarità corretta. (Vedere a pagina 88).

I

Manutenzione dell'apparecchio

Pulizia delle testine video

Quando le immagini di riproduzione sono disturbate o a malapena visibili o quando non appare alcuna immagine, le testine video possono essere contaminate. In questo caso, pulire le testine video con la cassetta di pulizia V-25CL (non in dotazione) o far eseguire la pulizia presso un centro di assistenza Sony. Per questo servizio è prevista una tariffa fissa.

Sintomi causati da testine video contaminate

- Immagine normale
- Immagine disturbata
- Immagine poco visibile
- Immagine assente (o in bianco e nero)



Iniziale → Finale

Testine video usurate

Se il televisore continua a visualizzare un'immagine scadente anche dopo la pulizia delle testine, sarà necessario sostituirle. Rivolgersi al proprio rivenditore autorizzato o ad un centro di assistenza Sony.

Controllo delle testine video ogni 1000 ore d'impiego

Nota

Non utilizzare cassette di pulizia a liquido reperibili in commercio perché possono danneggiare le testine video.

Un video TV è un apparecchio di alta precisione. Può registrare o riprodurre da nastri magnetici registrati da un televisore a colori o da una videocamera.

Le testine video e le parti meccaniche per il trascinamento del nastro diventano contaminate o usurate dopo un uso prolungato, per cui è consigliabile far controllare il video TV ogni 1000 ore di impiego.

Caratteristiche tecniche

Sezione TV

Sistema televisivo	B/G, L
Sistema di colore	PAL/SECAM
Copertura canali	Vedere più avanti "Canali ricevibili".
Cinescopio a colori	Trinitron Circa 37 cm (Circa 34 cm in diagonale)
Ingressi antenna	Presenza antenna da 75 ohm per VHF/UHF
Frequenza intermedia	FI Vidéo: 38,9 MHz FI Audio: 33,4 MHz

Sezione video

Formato	VHS standard
Sistema videoregistratore	Sistema di scansione elicoidale con 2 testine rotanti
Sistema di registrazione audio	Mono
Segnale video	PAL/SECAM
Velocità cassetta	PAL: 23,39 mm/sec NTSC (solo riproduzione): 33,35 mm/sec
Tempo di registrazione massimo	240 minuti con E-240

Ingressi e uscite

Ingressi	LINE IN VIDEO: presa fono (1) 1 Vp-p, 75 ohm, non bilanciata, sinc. negativa LINE IN AUDIO: presa fono (1) Livello di ingresso: 500 mV _{rm} (modulazione 100%) EURO-AV: 21-pin
Uscita	EURO-AV: 21-pin
Presenza cuffie	Minipresa mono

Caratteristiche generali

Orologio	Quarzo
Backup orologio	Durata massima: Circa sette giorni
Alimentazione	230 V CA, 50 Hz
Consumo	60 W
Temperatura di utilizzo	Da 5° a 40°C
Temperatura di stoccaggio	Da -20° a 60°C
Dimensioni	Circa 391 × 409 × 443 mm (larghezza/altezza/profondità)
Peso	Circa 15 kg

Accessori in dotazione

Telecomando (1)
Pile R6 (formato AA) (2)
Antenna unipolare (1)

Il design e le caratteristiche tecniche sono soggetti a modifiche senza preavviso.

Nota

Questo apparecchio è conforme alla Direttiva CEE 89/336/EC sull'eliminazione delle interferenze.

TV NON PREDISPOSTO PER TELEVIDEO E STEREOFONIA CONFORMEMENTE ALLA NORMATIVA ITALIANA DI CUI AL D.M. 3-8-84 E D.M. 29-3-85

Canali ricevibili

	Canali coperti
Europa occidentale	Da E-2 a E-12 Da E-21 a E-69
Italia	A, B, C, D, E, F, G, H
CATV	Da S-1 a S-41
CATV belga	Da S-01 a S-05

Identificazione delle parti e dei comandi

Apparecchio video TV — Lato frontale

Questa sezione descrive i tasti e i comandi del video TV e del telecomando. Per ulteriori informazioni, fare riferimento alle pagine indicate di fianco alle descrizioni.

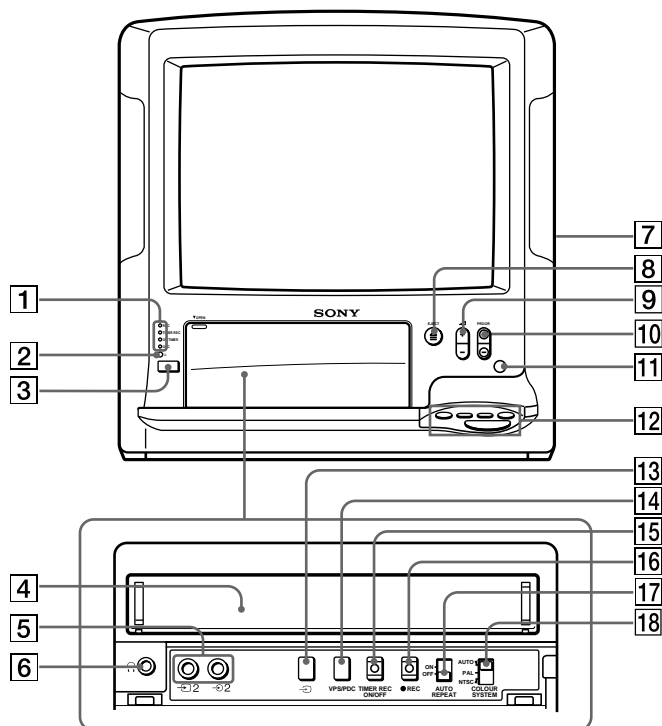

- | | |
|---|--|
| 1 Indicatori
REC (registrazione) (pagina 106)
TIMER REC (registrazione) (pagina 108)
ON TIMER (pagina 116)
VPS/PDC (pagina 112) | 9 Tasti di regolazione volume Δ +/- (pagina 99)
! ° Tasti programma PROGR +/- (pagina 99)
! j Sensore telecomando |
| 2 Indicatore di attesa u (standby) (pagina 99) | !™ Tasti trasporto nastro (pagina 104) |
| 3 Tasto attesa u (standby) (pagina 99) | ! £ Tasto selettore ingresso ... (pagine 102 e 119) |
| 4 Comparto cassetta (pagina 103) | ! ¢ Tasti VPS/PDC (pagina 112) |
| 5 Prese ...2/ 2 (ingressi video/audio) (pagina 119) | ! Tasto TIMER REC ON/OFF (pagine 109 e 110) |
| 6 Presa cuffie 2 (pagina 102) | ! § Tasto registrazione r REC (pagina 106) |
| 7 Interruttore U (MAIN POWER) (pagina 99) | ! ¶ Interruttore AUTO REPEAT ON/OFF (pagina 105) |
| 8 Tasto di espulsione 6 EJECT (pagina 103) | ! • Interruttore COLOUR SYSTEM (pagina 104) |

Telecomando

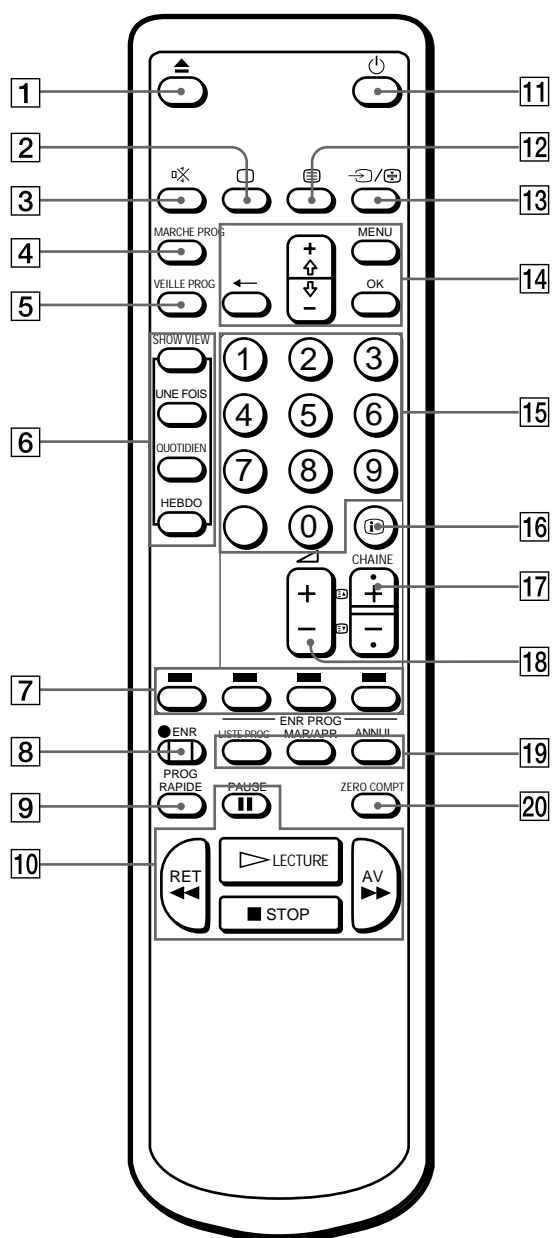

- 1 Tasto espulsione 6 (pagina 103)
- 2 Tasto ; (accensione TV) (pagine 90 e 99)
- 3 Tasto esclusione audio \square (pagina 100)
- 4 Tasto MARCHÉ PROG (pagina 116)
- 5 Tasto VEILLE PROG (pagina 115)
- 6 Tasti SHOWVIEW
Tasto UNE FOIS (pagina 113)
Tasto QUOTIDIEN (pagina 113)
Tasto HEBDO (pagina 113)
- 7 Tasti azionamento Teletext
Questi tasti non funzionano su questo apparecchio video TV.
- 8 Tasto registrazione r ENR (pagina 106)
- 9 Tasto PROG RAPIDE (pagina 111)
- ! ° Tasti di trasporto del nastro (pagina 104)
· LECTURE, p STOP, P PAUSE, 0 RET (riavvolgimento),) AV (avanzamento rapido).
- ! j Tasto attesa u (standby) (pagina 99)
- !™ Tasto \equiv (Teletext)
Il tasto \equiv non funziona su questo apparecchio video TV.
- ! £ Tasto ... (selettore di ingresso)/ \oplus (pagine 102 e 119)
Il tasto \oplus non funziona su questo apparecchio video TV.
- ! ¢ Tasti di controllo menu (pagina 90 e 91)
MENU
+ /-
?
OK
- ! Tasto numerico (pagine 90 e 99)
- ! § Tasto visualizzazione dati \oplus (pagine 100 e 105)
- ! ¶ Tasti di programma CHAINE +/- (pagina 99)
- ! • Tasti Á (volume) +/- / / (accesso pagina Teletext) (pagina 99)
I tasti / non funzionano su questo apparecchio video TV.
- ! ¢ Tasti ENR PROG
LISTE PROG (pagine 108 e 110)
MAR/ARR (pagine 108 e 110)
ANNUL (pagina 110, 113)
- ! ¢ Tasto ZERO COMPT (pagina 105)

I

