

# Projection TV

## Operating Instructions **GB**

- Before operating the unit, please read this manual thoroughly and retain it for future reference.

## Mode d'emploi **FR**

- Avant de faire fonctionner cet appareil, lisez attentivement le présent mode d'emploi et conservez-le pour toute référence ultérieure.

## 使用説明書 **CT**

- 使用本電視機之前請先詳細閱讀此手冊，並妥善保存以備日後用作參考。

## 使用说明书 **CS**

- 使用本电视机之前请先详细阅读此手册，并妥善保存以备日后用作参考。

## دفترچه راهنما **PR**

- قبل از تنظیم کردن دستگاه، لطفا دفترچه راهنما را با دقت بخوانید و به منظور مراجعه بعدی آن را نگه دارید.

## تعليمات التشغيل **AR**

- قبل تشغيل الجهاز، نرجى قراءة هذا الدليل بصورة كاملة والاحتفاظ به للمراجعة مستقبلا.

Projection TV

# WEGA

KP-FX53

KP-FX43

M91, M61, M31

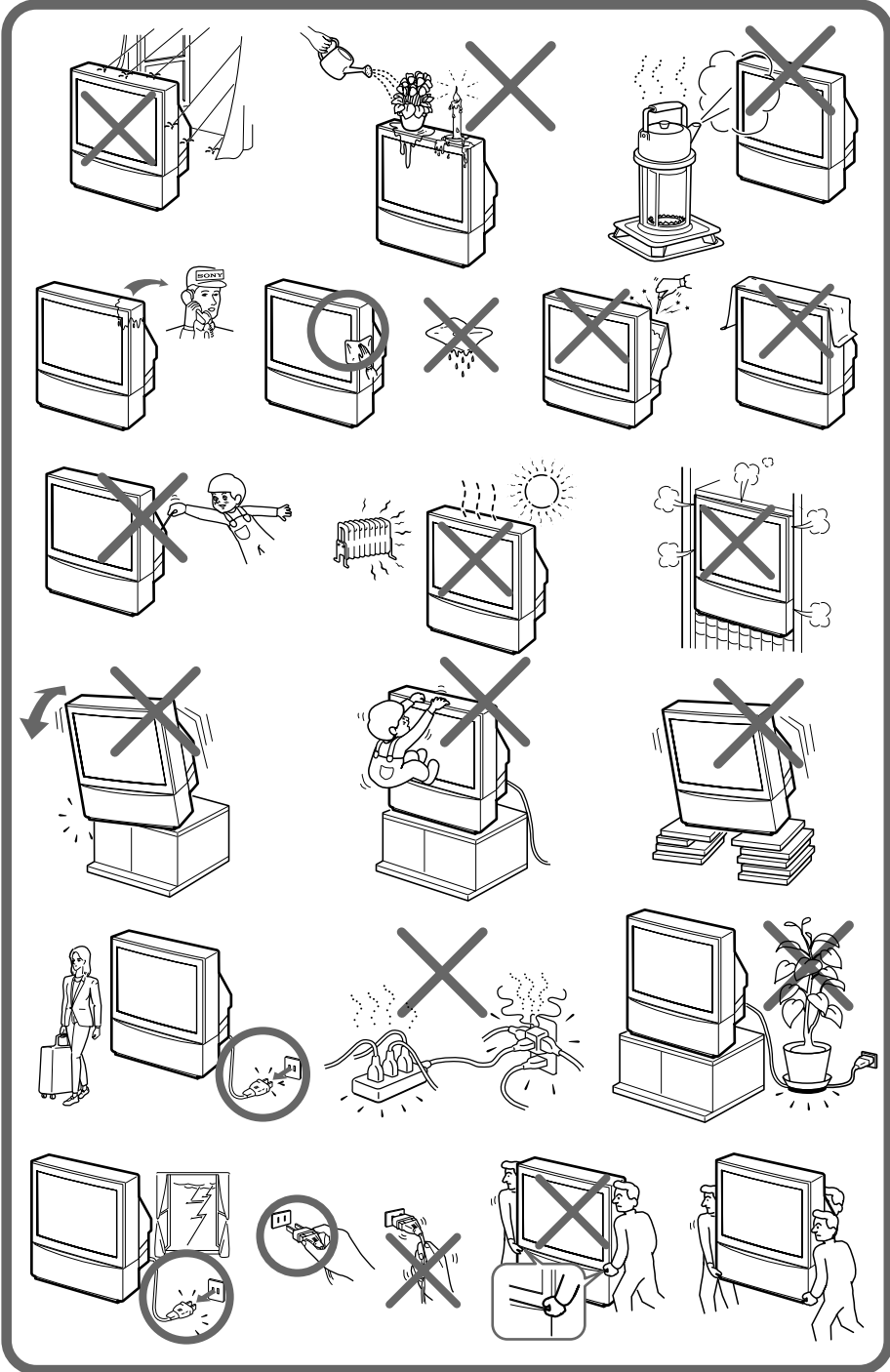

# Table of Contents

## WARNING

### Using Your New Projection TV

Getting Started .....	5
Step 1 Install the projection TV .....	5
Step 2 Connect the antenna .....	6
Step 3 Insert the batteries into the remote .....	7
Step 4 Setting up your projection TV automatically .....	8
Connecting optional components .....	10
Watching the TV .....	15

### Advanced Operations

Selecting the picture and sound modes .....	18
Viewing higher quality pictures .....	19
Watching two programs at the same time .....	20
Displaying multiple programs .....	23
Listening with surround sound .....	25
Enjoying stereo or bilingual programs .....	26
Viewing Teletext .....	28
Operating optional components .....	30

### Adjusting Your Setup (MENU)

Introducing the menu system .....	33
Changing the "PICTURE" setting ...	36
Changing the "SOUND" setting .....	39
Changing the "MULTI PICTURE" setting .....	41
Changing the "SETUP" setting .....	42

### Additional Information

Troubleshooting .....	49
Self-diagnosis function .....	53
Identifying parts and controls .....	54
Specifications .....	Back cover

#### *The features you will enjoy include:*

- "DRC-MF" for viewing higher quality pictures (page 19)
- "TWIN" for viewing two programs (page 20)
- "PROGRAM INDEX" for displaying multiple programs (page 23)
- "PICTURE MODE" / "SOUND MODE" / "SURROUND" for customizing your projection TV (pages 18 and 25)
- "WIDE MODE" to view 16:9 pictures (page 37)

#### *Your projection TV also offers the following features:*

- Initial Setup function for on-screen language selection, automatic channel presetting and automatic convergence adjustment. (page 8)
- Menu language options — English/Chinese/Arabic (page 42)
- "CHILD LOCK" for locking out specific channels (page 48)
- "INTELLIGENT VOL" for automatic volume adjustment (page 39)
- "FINE" tuning feature (page 46)
- Button Joystick  on the remote control for easier operation (page 35)
- "ECO MODE" to save energy (page 43)
- "GAME MODE" for video games (page 37)

# WARNING

To prevent fire or shock hazard, do not expose the projection TV to rain or moisture. Dangerously high voltages are present inside the projection TV. Do not open the cabinet. Refer servicing to qualified personnel only.

## For general safety:

- Do not expose the projection TV to rain or moisture.
- Do not open the rear cover.

## For safe installation:

- Do not block the ventilation openings.
- Do not install the projection TV in hot, humid or excessively dusty places.
- Do not install the projection TV where it may be exposed to mechanical vibrations.
- Avoid operating the projection TV at temperatures below 5°C (41°F).
- If the projection TV is transported directly from a cold to a warm location, or if the room temperature has changed suddenly, the picture may be blurred or show poor color. This is because moisture has condensed on the mirror or lenses inside. If this happens, let the moisture evaporate before using the projection TV.
- To obtain the best picture, do not expose the screen to direct illumination or direct sunlight. It is recommended to use spot lighting directed down from the ceiling or to cover the windows that face the screen with opaque drapery. It is desirable to install the projection TV in a room where the floor and walls are not of reflecting material. If necessary, cover them with dark carpeting or wall paper.
- Do not install the appliance in a confined space, such as a bookcase or built-in cabinet.

## For safe operations:

- Do not operate the projection TV on anything but 110 - 240 V AC, 50/60 Hz.
- Do not operate the projection TV if any liquid or solid object falls in it—have it checked immediately.
- Do not keep the projection TV plugged in if you are not going to use it for several days. Even if your TV is turned off, it is still connected to the AC power source (mains) as long as the power cord is plugged in.
- Do not pull the power cord to disconnect the projection TV. Pull it out by the plug.
- Do not plug in too many appliances to the same power socket. Do not damage the power cord.
- Do not place any object on the projection TV.
- Install the projection TV on a stable projection TV stand and floor which can support the projection TV set weight. Ensure that the projection TV stand surface is flat and its area is larger than the bottom area of the projection TV.
- Do not carry the projection TV holding the screen edges.

## Caution

- When using TV games, computers, and similar products with your projection TV, keep the brightness and contrast functions at low settings. If a fixed (non-moving) pattern is left on the screen for long periods of time at a high brightness or contrast setting, the image can be permanently imprinted onto the screen. These types of imprints are not covered by your warranty.

## Cleaning the Screen

- To clean the screen with a cloth, please use a soft cloth lightly moistened with a mild detergent solution or water. Do not use any type of abrasive pad, alkaline cleaner, scouring powder or solvent, such as alcohol or benzine. As a safety precaution, unplug the TV before cleaning it.
- Do not rub, touch, or tap the surface of the screen with sharp or abrasive items, like a ball point pen or a screw driver. Otherwise, this type or contact may result in a scratched screen.



# Getting Started

## Step 1

### Install the projection TV

For the best picture quality, install the projection TV within the areas below.

#### Optimum viewing area (Horizontal)

KP-FX43

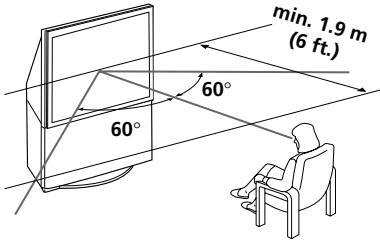

#### Optimum viewing area (Vertical)

KP-FX43

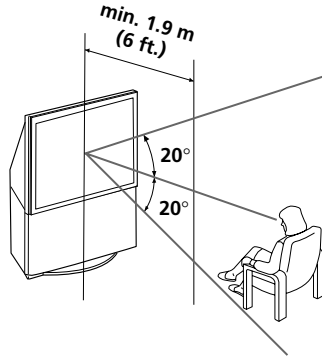

KP-FX53

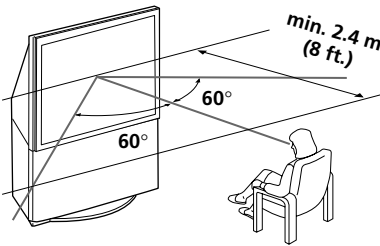

KP-FX53

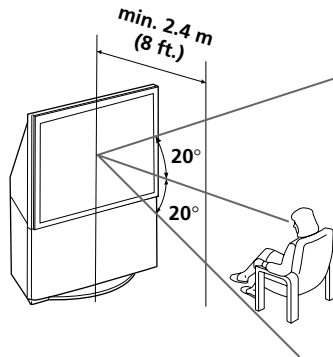

continued

## Getting Started (continued)

### Step 2

#### Connect the antenna

If you wish to connect a VCR, see the “Connecting a VCR” diagram on page 7.

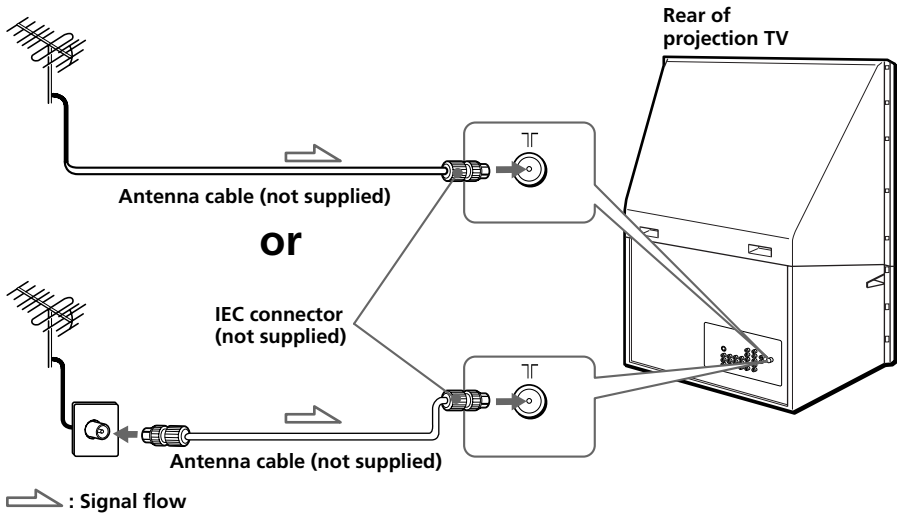

#### CAUTION



Do not connect the power cord until all other connections are complete, otherwise, a minimal current leakage through the antenna and/or other terminals to the ground could occur.

## Connecting a VCR

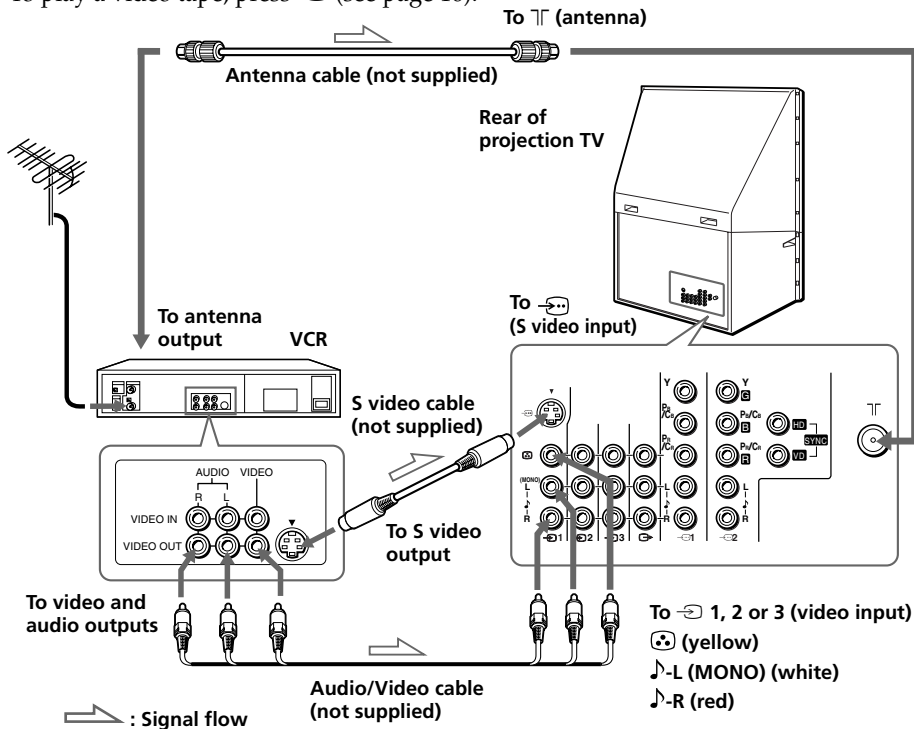
To play a video tape, press  (see page 16).



### Notes

- If you connect a monaural VCR, connect the yellow plug to  (the yellow jack) and the black plug to  -L (MONO) (the white jack).
- If you connect a VCR to the  $\Gamma$  (antenna) terminal, preset the signal output from the VCR to the program number 0 on the projection TV.
- When both the  $\rightarrow$  (S video input) and  $\rightarrow$  1 (video input) are connected, the  $\rightarrow$  (S video input) is automatically selected. To view the video input to  $\rightarrow$  1 (video input), disconnect the S video cable.

## Step 3

### Insert the batteries into the remote

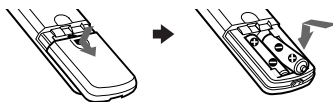

### Note

- Do not use old batteries or different types of batteries together.

**continued**

## Getting Started (continued)

### Step 4

#### Setting up your projection TV automatically

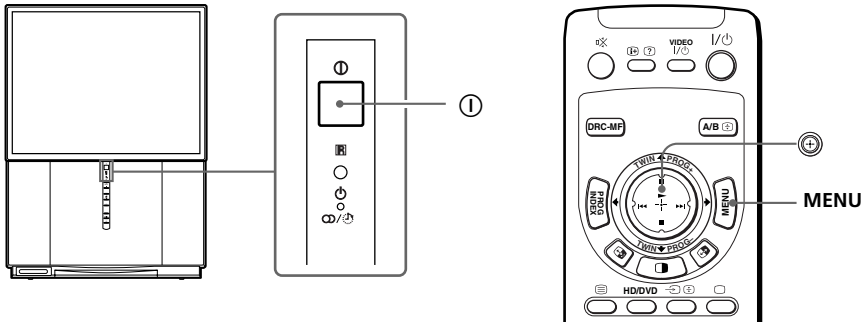

#### 1 Press 1 to turn on the projection TV.

The "INITIAL SETUP" menu appears, and you can select the on-screen language.

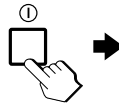

#### 2 Move 2 up or down to select the desired language, then press 2.

The automatic channel presetting menu appears.

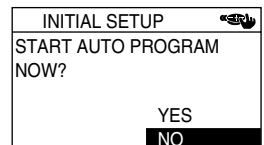
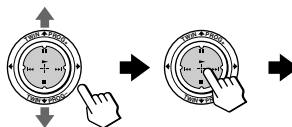

### 3 Move up or down to select "YES", then press to preset the channel automatically.

The screen will indicate automatic presetting is in progress.

After channel presetting is complete, automatic convergence adjustment menu appears.

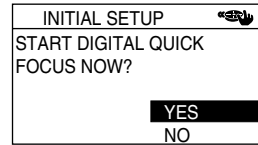
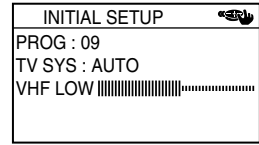
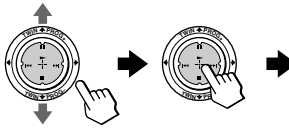

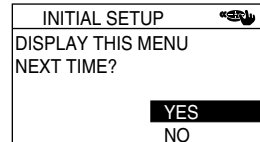
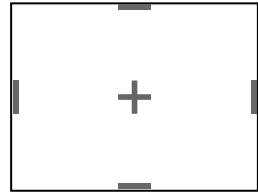

### 4 Make sure that "YES" is selected, then press .

The convergence adjustment screen appears, and the convergence is automatically adjusted. The last "INITIAL SETUP" menu appears.





### 5 Move up or down to select "NO", then press .

The "INITIAL SETUP" menu will not appear again the next time you turn on the projection TV by pressing .

To allow this menu to appear again, select "YES", then press .

#### Notes

- If you want to cancel any setup, move  up or down to select NO and press , or press MENU.
- If your projection TV has preset an unwanted channel or cannot preset a particular channel, then preset your projection TV manually (see page 45).
- Convergence is also adjusted manually using the menu (see page 44.)
- You can also perform the Digital Quick Focus feature using  on the front panel of the projection TV.
- Sound will mute while the Digital Quick Focus feature is running.

# Connecting optional components



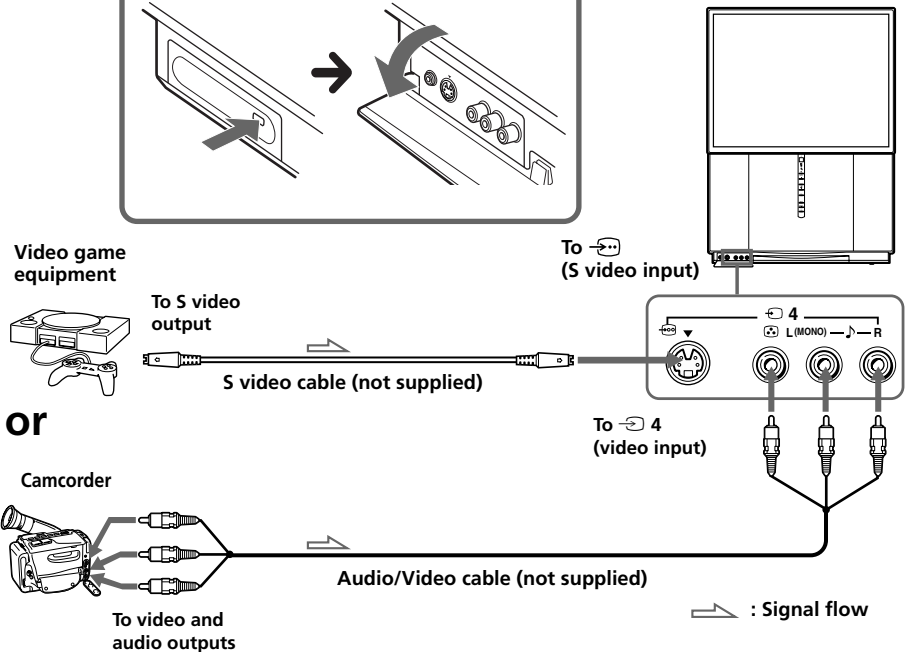
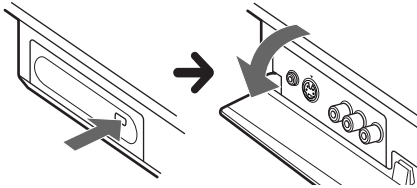

You can connect optional audio/video components, such as a VCR, a DTV (Digital Television) Receiver, multi disc player, camcorder, video game, or stereo system. To watch and operate the connected equipment, see pages 16 and 30.

## Connecting a camcorder/video game equipment using the (video input) jacks

To open the drop-down panel of your projection TV, push the eight edge of the panel until you hear a click, then the panel over will open downwards.



### Notes

- When connecting video game equipment, display the “PICTURE” menu and select “ON” for “GAME MODE” to adjust the picture setting that is suitable for video games (see page 37).
- You can also connect video equipment to the  1, 2, or 3 (video input) jacks at the rear of your projection TV.
- When both the  (S video input) and  4 (video input) are connected, the  (S video input) is automatically selected. To view the video input to  4 (video input), disconnect the S video cable.

## Connecting audio/video equipment using the (monitor output) jacks

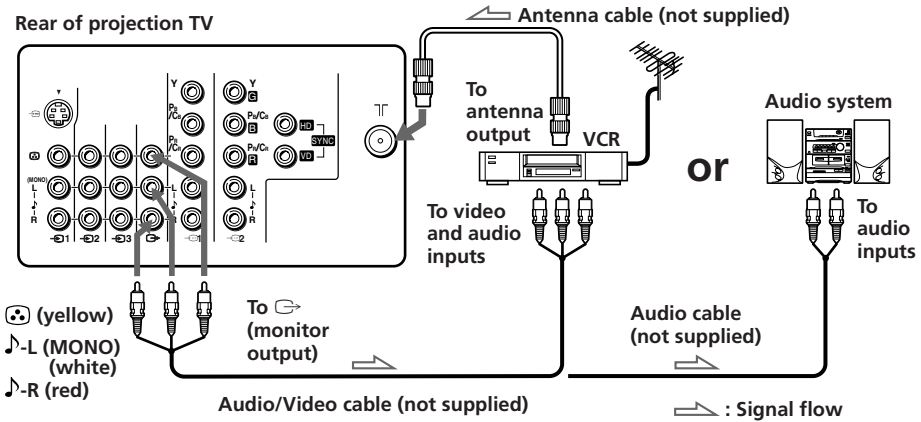







### Note

- If you select “HD/DVD 1” or “HD/DVD 2” on your projection TV screen, no sound and no picture will be output from the  (monitor output) jacks (see page 16).

continued

## Connecting optional components (continued)

### Connecting a DVD player to (component video input)

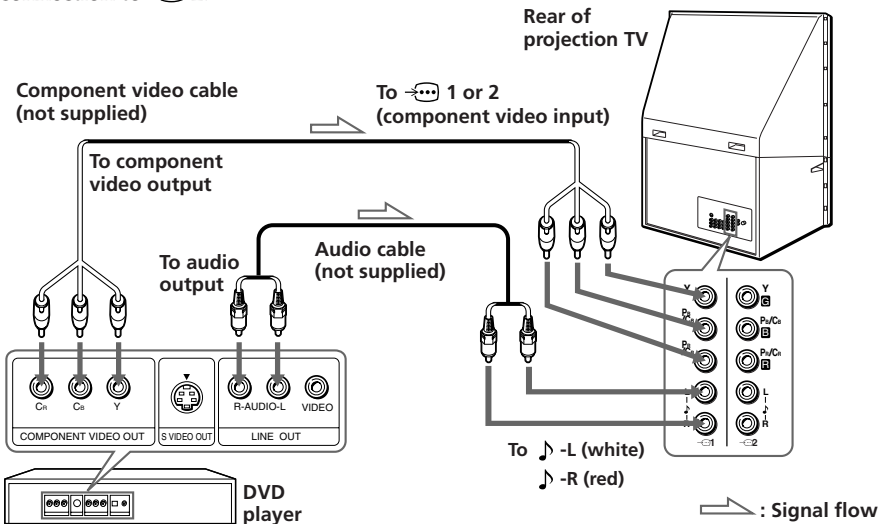

- Using an audio cable, connect R and L under  1 or 2 (component video input) on your projection TV to the LINE OUT, AUDIO R and L output connectors on your DVD player.
- Using a component video cable, connect Y, P<sub>B</sub>/C<sub>B</sub>, and P<sub>R</sub>/C<sub>R</sub> under  1 or 2 (component video input) on your projection TV to the COMPONENT VIDEO OUT Y, C<sub>B</sub>, and C<sub>R</sub> output connectors on your DVD player.
- Press  or HD/DVD on the remote or  on the projection TV until "HD/DVD 1" appears on the screen if you connect your DVD player to  1, or "HD/DVD 2" for connection to  2.



#### Notes



- Some DVD player terminals may be labeled differently:

Connect	To (on the DVD player)
Y (green)	Y
P <sub>B</sub> /C <sub>B</sub> (blue)	C <sub>B</sub> , B-Y or P <sub>B</sub>
P <sub>R</sub> /C <sub>R</sub> (red)	C <sub>R</sub> , R-Y or P <sub>R</sub>

- Connect nothing to the HD/VD jacks when connecting a DVD player to  1 or 2 (component video input).
- If you select "HD/DVD 1" or "HD/DVD 2" on your projection TV screen, no sound and no picture will be output from the  (monitor output) jacks. This does not indicate a malfunction.
- When receiving a progressive signal through  (component video input), TWIN pictures and PROGRAM INDEX features are not available, and "DRC-MF" and "GAME MODE" are not selectable.



## Connecting a DVD player to (video input)

Connect , 1, 2, or 3 (video input)  (audio/video) connectors on your projection TV to LINE OUT on your DVD player.

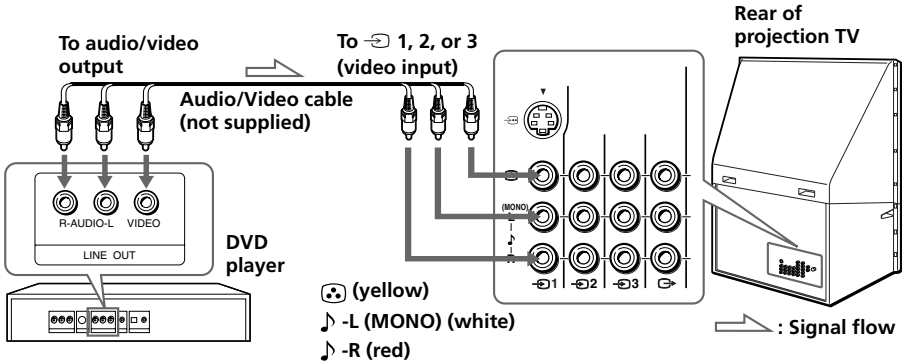

### Notes

- Since the high quality pictures on a DVD disc contain a lot of information, picture noise may appear. In this case, adjust the sharpness ("SHARP") under "ADJUST" in the "PICTURE MODE" menu (see page 38).
- You can also connect a DVD player to  (S video input) on the projection TV.

continued

## Connecting optional components (continued)

### Connecting a DTV (digital television) receiver to 1 or 2 (component video input) jacks

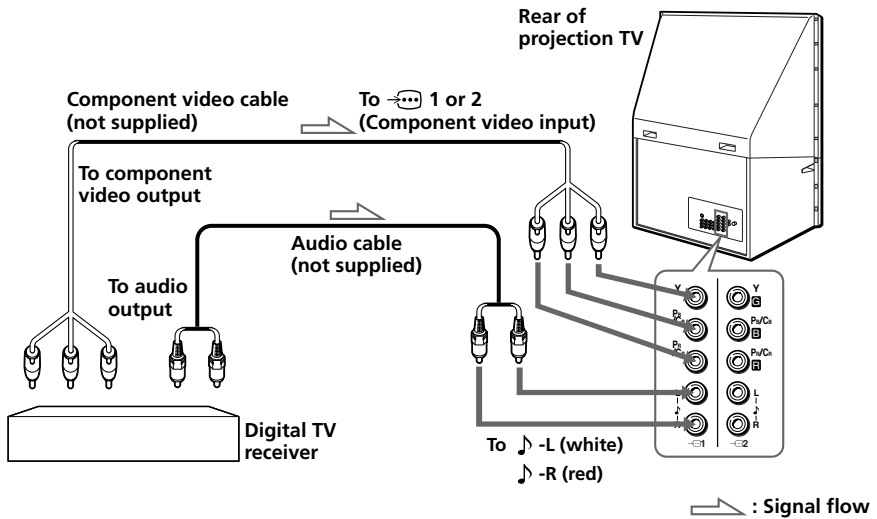

#### Notes

- The projection TV is equipped with the G/B/R/HD/VD inputs. If your DTV receiver is not equipped with the Y/P<sub>B</sub>/P<sub>R</sub> output connectors, use the G/B/R/HD/VD connectors.
- 1 can be used as the Y/P<sub>B</sub>/P<sub>R</sub> inputs.
- 2 can be used as the Y/P<sub>B</sub>/P<sub>R</sub> or G/B/R/HD/VD inputs. Connect nothing to the HD/VD connectors when using the Y/P<sub>B</sub>/P<sub>R</sub> inputs.

#### Tip

- The projection TV accepts the following signal formats:



Total scanning line	Effective scanning line	fV (Hz)
1125i	1080i	50/60
750p	720p	50/60
625p	576p	50
625i	576i	50
525p	480p	60
525i	480i	60

# Watching the TV

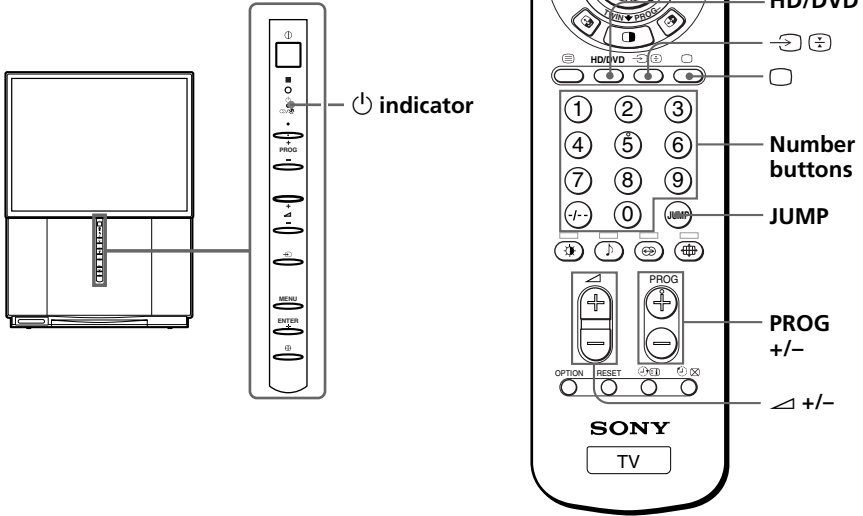
This section explains various functions and operations used while watching the TV. Most operations can be done using the remote.





## 1 Press to turn on the projection TV.

When the projection TV is in standby mode (the  indicator on the projection TV is lit red), press  on the remote.



## 2 Press or the number buttons to select the TV channel.

For double digit numbers, press , then the number (e.g., for 25, press , then ).

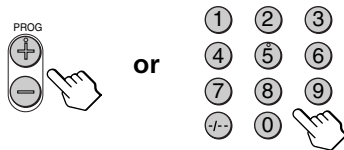

### Note

- When you turn on the projection TV, either the program number or video mode is displayed for approximately 40 seconds. The ECO MODE () icon will also appear if "ECO MODE" in the "SETUP" menu is set "ON" (see page 43).

**continued**

## Watching the TV (continued)

### To select a TV program quickly

- (1) Press and hold PROG +/-.
- (2) Release PROG +/- when the desired program number appears.

#### Note

- When you select a TV program quickly, the picture may be disrupted. This does not indicate a malfunction.

## Additional tasks

To	Press
Turn off temporarily	I/⏻. The ⏻ indicator on the projection TV lights up red.
Turn off completely	Ⓛ on the projection TV.
Adjust the volume	⏮ +/-.
Mute the sound	⏸.
Watch the video input (VCR, camcorder, etc.)	⏮ (or ⏭ on the projection TV) to select "VIDEO 1", "VIDEO 2", "VIDEO 3", "VIDEO 4", "HD/DVD 1" or "HD/DVD 2". To return to the TV screen, press ⏻ (or ⏮ on the projection TV).
Watch the component input (DVD, DTV receiver)	HD/DVD to select "HD/DVD 1" or "HD/DVD 2". To return to the TV screen, press ⏻ (or ⏮ on the projection TV).
Jump back to the previous channel	JUMP.
Display the on-screen information*	ⓘ.

- \* Some picture/sound settings, and either the program number or video mode are displayed. The on-screen display for the picture/sound settings disappears after about 3 seconds.

## Setting the Wake Up timer

- 1** Press  until the desired period of time appears.

The Wake Up timer starts immediately after you have set it.

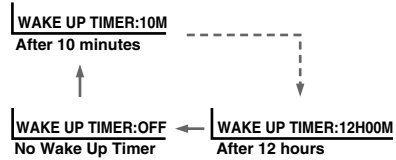



- 2** Select the TV channel or video mode you want to wake up to.

- 3** Press , or set the Sleep timer if you want the projection TV to turn off automatically.

The  indicator on the projection TV lights up orange.

## To cancel the Wake Up timer

Press  until “WAKE UP TIMER: OFF” appears, or press  on the projection TV to turn it off.

### Note

- If no buttons or controls are pressed for more than two hours after the projection TV is turned on using the Wake Up timer, the projection TV automatically goes into standby mode. To resume watching the TV, press any button on the projection TV or the remote.

## Setting the Sleep timer

Press  until the desired period of time appears.

The Sleep timer starts immediately after you have set it.

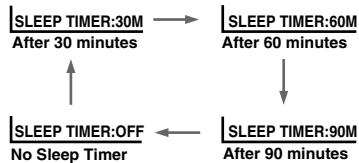

## To cancel the Sleep timer

Press  until “SLEEP TIMER: OFF” appears, or turn the projection TV off.

## Selecting the picture and sound modes

You can select picture and sound modes and adjust the setting to your preference in the "PERSONAL" option.

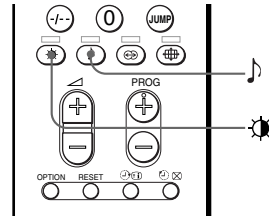

### Selecting the picture mode

Press  repeatedly until the desired picture mode is selected.

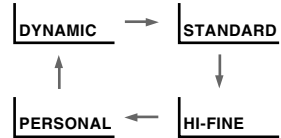

Select	To
"DYNAMIC"	receive high contrast pictures.
"STANDARD"	receive normal pictures.
"HI-FINE"	receive higher density pictures with mild contrast.
"PERSONAL"	receive the last adjusted picture setting from the "ADJUST" option in the "PICTURE" menu (see page 38).

### Selecting the sound mode

Press  repeatedly until the desired sound mode is selected.

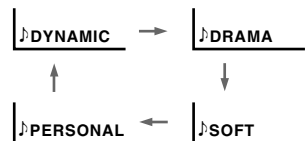

Select	To
"DYNAMIC"	listen to dynamic and clear sound that emphasizes both the low and high tones.
"DRAMA"	listen to sound that emphasizes voice and high tones.
"SOFT"	receive soft sound.
"PERSONAL"	receive the last adjusted sound setting from the "ADJUST" option in the "SOUND" menu (see page 40).

#### Tip

- You can also set the picture and sound modes using the menu (see "Changing the "PICTURE" setting" on page 36 and "Changing the "SOUND" setting" on page 39).

# Viewing higher quality pictures

## — “DRC-MF”

The Digital Reality Creation-Multi Function (DRC-MF) feature allows you to enjoy higher quality pictures on your projection TV. You can select “DRC1250” to watch super real (higher resolution) pictures, or “DRC100” for moving pictures or “PROGRESSIVE” for still pictures to reduce flicker if necessary.

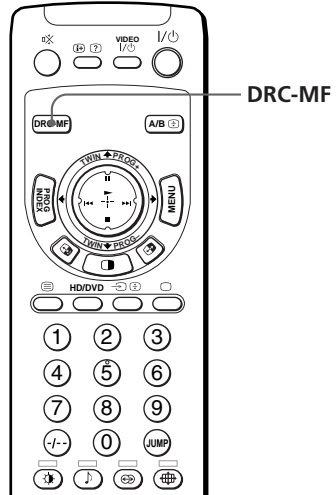

Press DRC-MF repeatedly until you receive the desired picture quality.

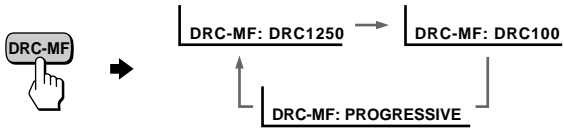

Select	To
“DRC1250”	select higher resolution pictures.
“DRC100”	reduce flicker on the screen.
“PROGRESSIVE”	reduce jitter of any small areas or scanning lines (e.g., letters or the edge of objects) on the screen.

### Tip

- When the broadcast signal is weak, you may see some dots or noise on the TV screen. To reduce this interference, display the “PICTURE” menu and select “ADJUST” in “PICTURE MODE”, then adjust “SHARP” to reduce the sharpness (see page 38).

### Note

- The DRC-MF mode is not selectable when using the “PROGRAM INDEX” feature, or when the “GAME MODE” or “TWIN” mode is turned “ON”. The mode is not also selectable for HD (high-definition) or progressive signal.

The DRC-MF logo (  ) and “DRC-MF” are trademarks of Sony Corporation.

# Watching two programs at the same time

## — “TWIN”

With the TWIN pictures feature, you can display a different TV program beside the main picture.

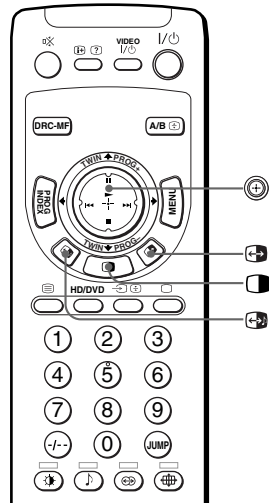

## Displaying TWIN pictures

Press .

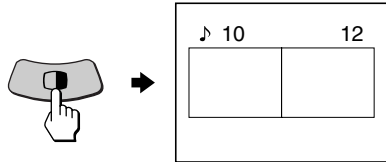

## To return to the normal screen

Press .





The left picture is displayed in full screen.

### Tip

- You can also display the TWIN pictures using the menu (see “Changing the MULTI PICTURE setting” on page 41).
- Pressing  displays the right picture in full screen (see “Selecting a TV program using TWIN” on page 22).



## Additional tasks

To	Press/Move
change a TV program in the right picture	Move  up or down (TWIN PROG + or -).
swap the left and right pictures	Press  .
swap sound between the left and right pictures.	Press  . The “♪” symbol will appear to indicate which screen you are hearing.
change the screen size of the TWIN pictures	Move  left to increase the left screen size. Move  right to increase the right screen size.

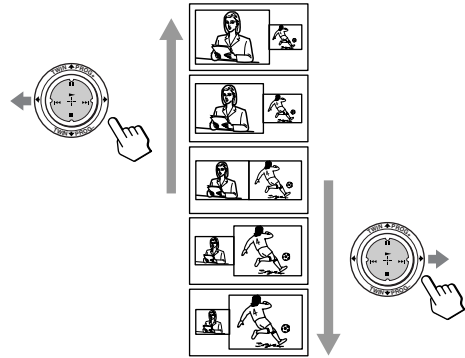
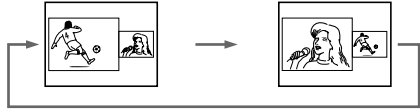

### Notes

- Swapping the pictures is not available for HD or DVD input signals.
- The TWIN pictures feature is not available for HD (high-definition) and progressive signals. If you change the left main picture to an HD or progressive signal, a message appears and the TWIN pictures feature is cancelled. The selected HD or progressive picture will be displayed in full screen.
- You cannot enjoy stereo sound in the right picture.
- You cannot change the picture to a video input in the right picture. You can only display a video input, except for HD and progressive signals, in the right picture by swapping the pictures when a video input is displayed in the left picture.
- When the  button is pressed, the TV screen flickers or goes blank for about one second before the TWIN pictures appear. This does not indicate a malfunction of the projection TV.

**continued**

## Watching two programs at the same time (continued)

### Selecting a TV program using TWIN

You can select your desired TV program directly from the right picture by using  (TWIN PROG +/-).

- 1** Move  up or down (TWIN PROG +/-).  
The TWIN pictures appear on the screen.

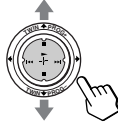

- 2** Move  up or down (TWIN PROG +/-) until the desired program appears on the right screen.

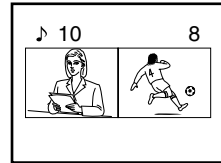
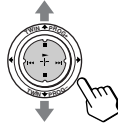

- 3** Press  to display the right picture in full screen.



# Displaying multiple programs

## — “PROGRAM INDEX”

The PROGRAM INDEX feature displays all of the preset TV programs on twelve sub screens for direct selection.

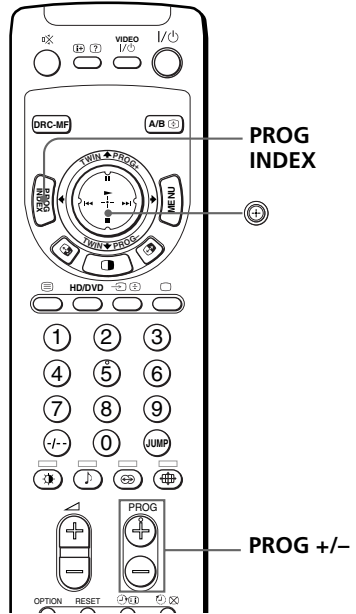

Press PROG INDEX.

The first twelve preset programs appear one by one, clockwise from the upper left corner.

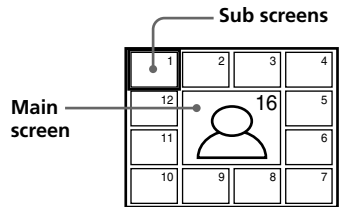

### Tip

- When you press the PROG INDEX button in the TWIN pictures mode, the left picture appears as the main screen of the PROGRAM INDEX mode.

## To view the next or the previous twelve preset programs

This works only when the number of the preset TV programs is more than twelve.

Press PROG +/- on the remote or on the projection TV.

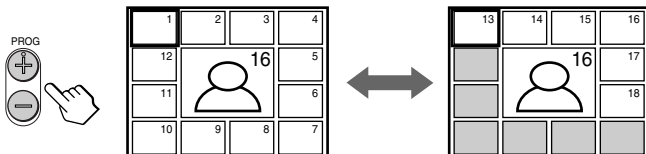



**continued**

## Displaying multiple programs (continued)

### To select the desired program directly from the sub screens

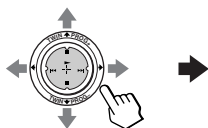
- 1 Move  up, down, left or right to move the frame to the screen of the program you want to watch.



- 2 Press .

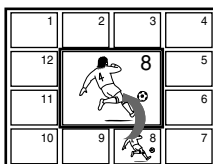

- 3 Press  again.



#### Tip

- Pressing the number buttons directly displays the program.

### To return to the normal screen

Press PROG INDEX again, or:

- 1 Select "PROGRAM INDEX" from the "MULTI PICTURE" menu.
- 2 Press .

#### Tip

- You can also display multiple programs using the menu (see "Changing the MULTI PICTURE setting" on page 41).

#### Notes

- When displaying multiple programs, only the sound of the main screen is heard.
- The PROGRAM INDEX feature is not available for HD (high-definition) and progressive signals. The selected HD or progressive picture will be displayed in full screen.

# Listening with surround sound

The surround feature enables you to enjoy the sound effects of a concert hall or movie theater.

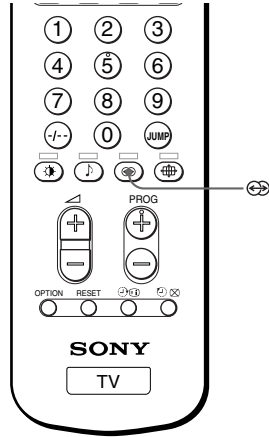

Press  repeatedly until you receive the desired surround sound.

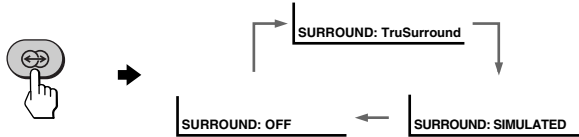

Select	To
"TruSurround"*	listen to the surround sound that spreads out to the rear of a room.
"SIMULATED"	listen to monaural sound with a stereo-like effect.
"OFF"	turn off the surround sound.

\* TruSurround and the ® symbol are trademarks of SRS Labs, Inc. TruSurround technology is incorporated under license from SRS Labs, Inc.

# Enjoying stereo or bilingual programs

You can enjoy stereo sound or bilingual programs of NICAM and A2 (German) stereo systems.

When you receive the channel with them, the  indicator on the front panel of the projection TV lights up red.

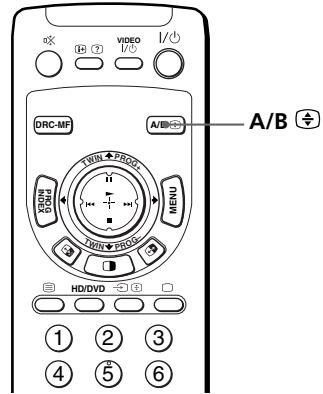

Press A/B repeatedly until you receive the sound you want.

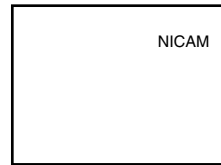

## When receiving a NICAM program

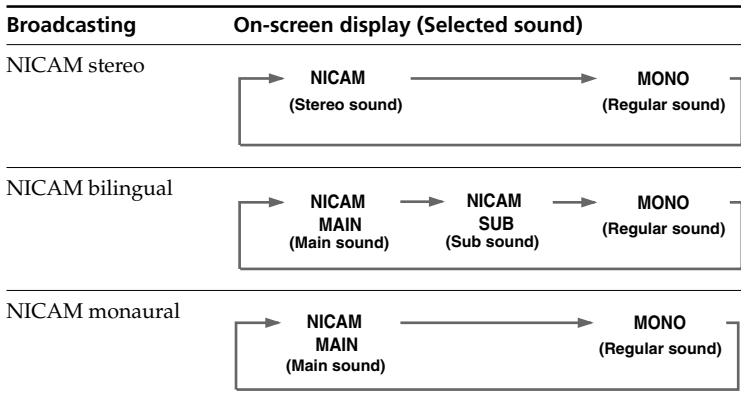

## When receiving an A2 (German) program

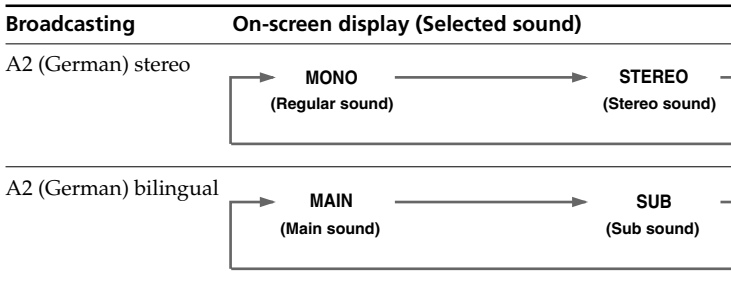

## Receiving area for NICAM and A2 (German) programs

System	Receiving area
NICAM	Hong Kong, Singapore, New Zealand, Malaysia, Thailand, etc.
A2 (German)	Australia, Malaysia, Thailand, etc.

### Notes

- If the signal is very weak, the sound becomes monaural automatically.
- If the stereo sound is noisy when receiving a NICAM program, select “MONO”. The sound becomes monaural, but the noise is reduced.
- Before receiving a NICAM stereo program in China, please check the NICAM broadcast condition at your area. When receiving a NICAM stereo program, the receiving conditions might vary depending on area. In addition, different strength of the NICAM broadcast signal might affect the receiving quality.

## If the sound is distorted or noisy when receiving a monaural program through the $\Gamma$ (antenna) terminal

Press A/B repeatedly until “MONO” appears on the screen.

To cancel the monaural sound setting, press A/B again until “AUTO” appears on the screen.



### Notes

- The “MONO” or “AUTO” setting is memorized for each program position.
- You cannot receive a stereo broadcast signal when the projection TV is in the “MONO” setting. Normally, set the projection TV to “AUTO”.

# Viewing Teletext

Some TV stations broadcast an information service called Teletext which allows you to receive various information, such as stock market reports and news.

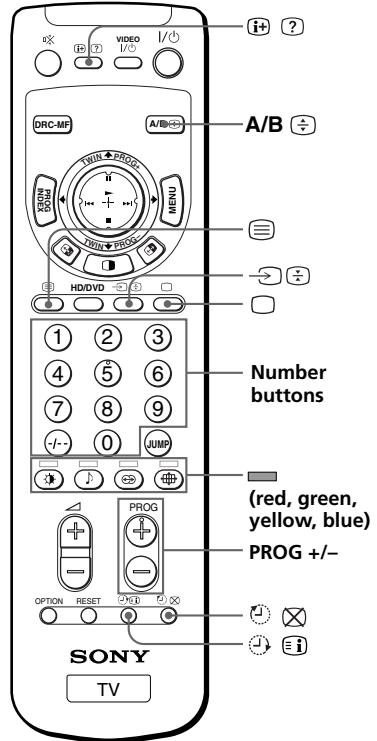

## Displaying Teletext

**1** Select a TV channel that carries the Teletext broadcast you want to watch.

**2** Press  to display the text.

A Teletext page (normally the index page) is displayed. If there is no Teletext broadcast, "100?" is displayed at the top left corner of the screen after approximately 10 seconds.















P166 SECTEXT 166 FR1 MAR 03:59:09					
<b>TRAVEL</b>					
From Singapore	Day	Dep/Arr	Flight	Aircraft	
To PARIS	1.8	220/0989	8C28	747	
	3	2130/1228	PA115	L747	
	5	2115/1530	8Q28	747	
To OSAKA	2.5	1000/1715	806	747	
	4.8	0930/2015	CX522	L10	
To ROMA	2.7	2130/0745	8Q24	747	
	4	2300/0815	AZ487	747	
To SYDNEY	1	2210/0610	8Q21A	747	
	2	2100/0655	8Q21A	747	

## To turn off Teletext

Press .







## Additional Teletext tasks

To	Do this
display a Teletext page on the TV picture	Press  . Each time you press  , the screen changes as follows: Teletext → Teletext and TV → TV.
check the contents of a Teletext service	Press  . An overview of the Teletext contents, including page numbers, appears on the screen.
select a Teletext page	Press the number buttons to enter the three-digit page number of the desired Teletext page.* If you make a mistake, reenter the correct page number. To access the next or previous page, press PROG +/-.
hold (pause) a Teletext page (stop the page from scrolling)	Press  to display the symbol “  ” at the top left corner of the screen. To resume normal Teletext viewing, press  or  .
reveal concealed information (e.g., an answer to a quiz)	Press  . To conceal the information, press the button again.
enlarge the Teletext display	Press  . Each time you press  , the Teletext display changes as follows: Enlarge upper half → Enlarge lower half → Normal size.
stand by for a Teletext page while watching a TV program	<ol style="list-style-type: none"> <li>1 Enter the Teletext page number that you want to refer to, then press .</li> <li>2 When the page number is displayed, press  to show the text.</li> </ol>

\* You can also select a Teletext page of any page number that appears in the colored column at the bottom of the screen using the corresponding color-coded button on the remote.

## Using FASTEXT

This feature allows you to quickly access a Teletext page that uses FASTEXT. When a FASTEXT program is broadcast, colored menus appear at the bottom of the screen. The color of each menu corresponds to the color-coded buttons on the remote (red , green , yellow , and blue ).

### To access a FASTEXT menu

Press the color-coded button on the remote corresponding to the menu you want. The menu page appears on the screen after a few seconds.

#### Note

- The FASTEXT feature can be used only when the FASTEXT broadcast is available.

# Operating optional components

You can use the supplied remote to operate Sony video equipment such as Beta, 8 mm, VHS or DVD.

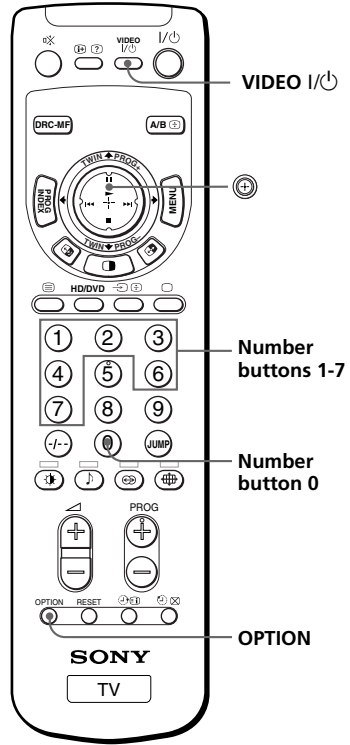

## Setting up the remote to work with other connected equipment

While keeping VIDEO I/⏻ pressed, press the number button 0, then the corresponding number button for the desired equipment (see the table below).

For example, to operate a Sony 8 mm VCR:

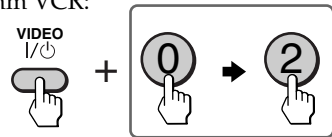

To control	While holding down	First press the number button	Next press the number button
DVD	VIDEO I/⏻	0	0
VTR1 (Beta)	VIDEO I/⏻	0	1
VTR2 (8 mm)	VIDEO I/⏻	0	2
VTR3 (VHS)	VIDEO I/⏻	0	3
MDP	VIDEO I/⏻	0	4
CD	VIDEO I/⏻	0	6
MD	VIDEO I/⏻	0	7

### Note

- If the equipment does not have a certain function, the corresponding button on the remote will not operate.

## Operating video equipment

Press VIDEO I/⏻, or while keeping OPTION pressed, press ⏪ (▶) or move ⏪ up (⏮), down (⏭), left (⏪⏪) or right (⏩⏩) (see the table below).



## Operating a VCR using the remote

To	Press/Move
turn on/off	VIDEO I/⏻
play	▶ while keeping OPTION pressed.
stop	■ while keeping OPTION pressed.
fast forward (▶▶)	▶▶ while keeping OPTION pressed.
rewind the tape (◀◀)	◀◀ while keeping OPTION pressed.
pause	⏮ while keeping OPTION pressed. Press again to resume normal playback.
search the picture forward (▶▶) or backward (◀◀)	▶▶ or ◀◀ during playback while keeping OPTION pressed. Release to resume normal playback.

## Operating a DVD player using the remote

To	Press/Move
turn on/off	VIDEO I/⏻
play	▶ while keeping OPTION pressed.
stop	■ while keeping OPTION pressed.
pause	⏮ while keeping OPTION pressed. Press again to resume normal playback.
step through different tracks of an audio disc	▶▶ to step forward or ◀◀ to step backward while keeping OPTION pressed.

continued

---

## Operating optional components (continued)

### Operating an MDP using the remote

To	Press/Move
turn on/off	VIDEO I / ⏻
play	▶ while keeping OPTION pressed.
stop	■ while keeping OPTION pressed.
pause	⏸ while keeping OPTION pressed. Press again to resume normal playback.
search the picture forward or backward	▶▶ or ◀◀ during playback while keeping OPTION pressed. Release to resume normal playback.

### Operating a CD or MD player using the remote

To	Press/Move
turn on/off	VIDEO I / ⏻
play	▶ while keeping OPTION pressed.
stop	■ while keeping OPTION pressed.
pause	⏸ while keeping OPTION pressed. Press again to resume normal playback.
step through different tracks	▶▶ to step forward or ◀◀ to step backward while keeping OPTION pressed.

## Introducing the menu system

The MENU button lets you open a menu and change the settings of your projection TV. The following is an overview of the menu system.

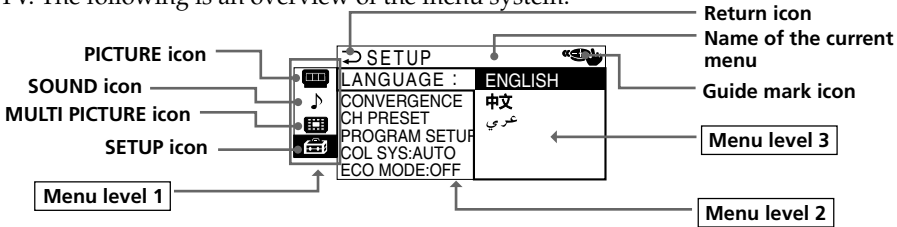

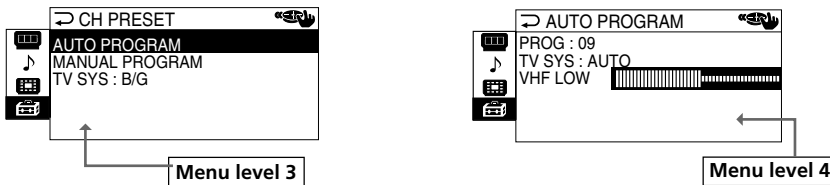

Selecting some items in Menu level 2 of SETUP menu displays another menu (Menu level 3), and selecting some options in this menu also displays the adjustment menu (Menu level 4).



Level 1	Level 2/Level 3	Level 3/Level 4/Function
"PICTURE" ☐☐☐	"DRC-MF"	Select the "DRC-MF" mode: "DRC1250" → "DRC100" → "PROGRESSIVE"
	"PICTURE MODE"	Select the picture mode: "DYNAMIC" → "STANDARD" → "HI-FINE" → "PERSONAL" → "ADJUST"
	"ADJUST"	Adjust the "PERSONAL" option: "PICTURE" → "COLOR" → "BRIGHT" → "HUE" → "SHARP"
	"3D-NR"	Activate or deactivate picture noise reduction mode.
	"WIDE MODE"	Activate or deactivate "WIDE MODE" feature.
	"GAME MODE"	Activate or deactivate "GAME MODE" feature.
"SOUND" ♪	"SOUND MODE"	Select the sound mode: "DYNAMIC" → "DRAMA" → "SOFT" → "PERSONAL" → "ADJUST"
	"ADJUST"	Adjust the "PERSONAL" option: "BASS" → "TREBLE" → "BALANCE" → "BBE"*
	"SURROUND"	Select the "SURROUND" mode: "TruSurround" → "SIMULATED" → "OFF"
	"INTELLIGENT VOL"	Adjust the volume automatically.

\* The BBE is manufactured by Sony Corporation under license from BBE Sound, Inc. It is covered by U.S. Patent No. 4,638,258 and No. 4,482,866. The word "BBE" and the BBE symbol are the trademarks of BBE Sound, Inc.

## Introducing the menu system (continued)

Level 1	Level 2/Level 3	Level 3/Level 4/Function	
"MULTI PICTURE" 	"TWIN"	Display a TV program beside the main screen.	
	"SWAP"	Swap the pictures between the left and right screens.	
	"PROGRAM INDEX"	Display all the preset TV programs at the same time.	
"SETUP" 	"LANGUAGE"	Change the menu language: "ENGLISH" → "中文" (Chinese) → "عربي" (Arabic)	
	"CONVERGENCE"		Adjust the convergence.
		"DIGITAL QUICK FOCUS"	Adjust the convergence automatically.
		"MANUAL ADJUST"	The manual adjustment screen appears. Adjust the convergence manually.
	"CH PRESET"		Preset channels, or select the TV system.
		"AUTO PROGRAM"	The "AUTO PROGRAM" menu is displayed. Preset channels automatically.
		"MANUAL PROGRAM"	The "MANUAL PROGRAM" menu is displayed. Preset channels manually.
		"TV SYS"	Select the TV system: "B/G" → "I" → "D/K" → "M"
	"PROGRAM SETUP"		Skip unwanted program numbers, or block specific channels.
		"PROG"	Select a program number you want to skip or block.
		"SKIP"	Skip unwanted or unused program numbers.
"CHILD LOCK"		Lock out specific channels.	
"COL SYS"	Select the color system: "AUTO" → "PAL" → "SECAM" → "NTSC3.58" → "NTSC4.43"		
"ECO MODE"	Activate or deactivate ECO MODE feature.		

### To restore the factory settings

Press the RESET button.

The settings other than the following items in the menu can be reset by using the RESET button:

- "LANGUAGE"
- "CONVERGENCE"
- "PROG" in "MANUAL PROGRAM" and "PROGRAM SETUP"
- "FINE" in "MANUAL PROGRAM"
- "TV SYS"
- "SKIP"

## How to use the menu

**Press MENU to display the menu.**

**Move the button joystick (⊕) up, down, left or right to select the desired item.**

**Press the button joystick (⊕) to confirm the selection and/or go to the next level.**

### Other menu operations

To	Press/Move
Adjust the setting value	Move ⊕ up, down, left or right.
Move to the next/previous menu level	Move ⊕ left or right.
Cancel the menu	Press MENU.

### Tips

- If you want to exit from Menu level 2 to Menu level 1, move ⊕ up or down until the return icon (↩) is highlighted, then press ⊕.
- The MENU, ENTER, and ↵ +/- (up/down) buttons on the projection TV can also be used for the operations above.

### Note

- If more than 60 seconds elapse between entries, the menu screen automatically disappears.

# Changing the "PICTURE" setting

The "PICTURE" menu allows you to adjust the picture setting, view higher quality pictures, reduce picture noise, and adjust the picture setting that is suitable for viewing video games. You can also change the size of the picture on the screen when you receive wide mode (16:9) picture signals.

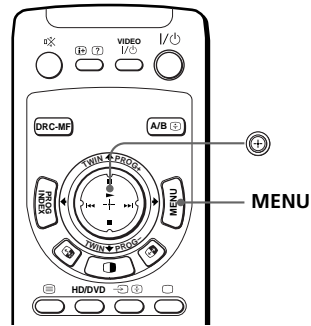

**1** Press MENU.

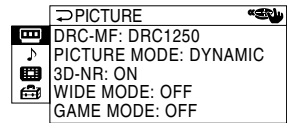

**2** Move up or down to select , then press .

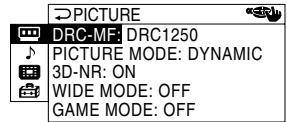
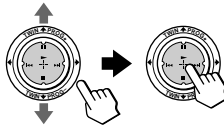

**3** Move up or down to select the desired option (see the table below), then press .

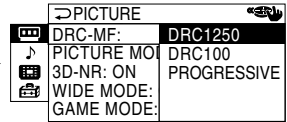
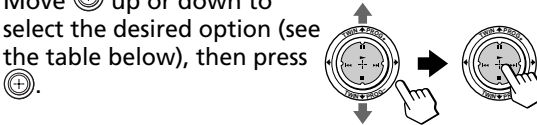

Select	To
"DRC-MF"	activate the Digital Reality Creation-Multi Function feature to display higher quality pictures. Move  up or down to select "DRC1250", "DRC100" or "PROGRESSIVE"* , then press .
"PICTURE MODE"	receive suitable picture mode. Move  up or down to select "DYNAMIC", "STANDARD", "HI-FINE", "PERSONAL"* or "ADJUST", then press .
"3D-NR"	improve the picture quality of TV or video if a signal received is weak. Move  up or down to select "ON", then press .
	To cancel, select "OFF", then press .

\* When the "PERSONAL" mode is selected, the last adjusted picture setting from the "ADJUST" option is received (see page 38).

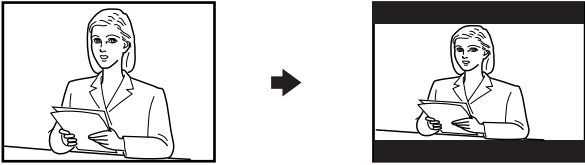

Select	To
"WIDE MODE"	<p>change the size of the picture when receiving wide-mode (16:9) picture signal.</p> <p>Move <b>⬆</b> up or down to select "ON", then press <b>⬆</b>.</p>  <p>You can also change to wide-mode picture size by using the <b>⏏</b> button.</p> <p>To restore the normal picture size, select "OFF" then press <b>⬆</b>.</p>
"GAME MODE"	<p>adjust the picture setting that is suitable to view video games.</p> <p>Move <b>⬆</b> up or down to select "ON", then press <b>⬆</b>.</p> <p>To cancel, select "OFF", then press <b>⬆</b>.</p>

### Tips

- For details on the options under the "DRC-MF" and "PICTURE MODE" modes, see pages 19 and 18, respectively.
- "GAME MODE" is available only when receiving signals through the **Ⓜ** (video input), **Ⓢ** (S video input), or **Ⓚ** (component video input) jacks.
- When high-definition (HD) signals are input, "WIDE MODE", "GAME MODE", "3D-NR" and "DRC-MF" do not function. When you receive wide mode picture signal, 16:9 picture with black bands will be displayed.
- When progressive signals are input, "GAME MODE", "3D-NR" and "DRC-MF" do not function.

### To return to the normal screen

Press MENU.



**continued**

---

## Changing the "PICTURE" setting (continued)



### Adjusting the "ADJUST" options under "PICTURE MODE"

---

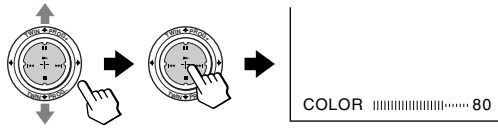
- 1** Move  up or down to select the desired item (e.g., "COLOR"), then press .



- 2** Adjust the value according to the following table, then press .

For	Move  down or left to	Move  up or right to
"PICTURE"	decrease picture contrast	increase picture contrast
"COLOR"	decrease color intensity	increase color intensity
"BRIGHT"	darken the picture	brighten the picture
"HUE"*	increase red picture tones	increase green picture tones
"SHARP"	soften the picture	sharpen the picture

\* You can adjust "HUE" for the NTSC color system only.

- 3** Repeat the above steps to adjust other items.  
The adjusted settings will be received when you select "PERSONAL".
- 

#### Tip

- For details on the menu system and how to use the menu, refer to "Introducing the menu system" on page 33.

# Changing the "SOUND" setting

The "SOUND" menu allows you to adjust the sound setting and adjust the volume automatically. You can also listen to the sound with surround effect.

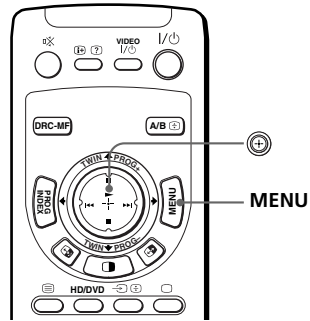

**1** Press MENU.

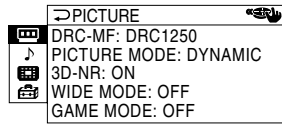

**2** Move up or down to select , then press .

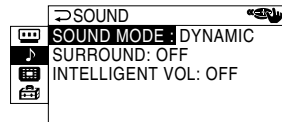
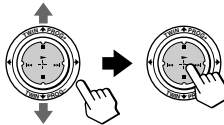

**3** Move up or down to select either "SOUND MODE", "SURROUND", or "INTELLIGENT VOL", then press .

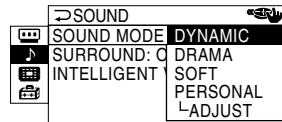
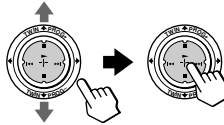

**4** Move up or down to select the desired option, then press .

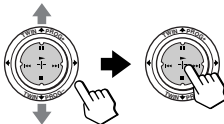

For	Select
"SOUND MODE"	either "DYNAMIC", "DRAMA", "SOFT", "PERSONAL"* , or "ADJUST".
"SURROUND"	either "TruSurround", "SIMULATED", or "OFF".
"INTELLIGENT VOL"	"ON" to adjust the volume of all TV programs automatically. To cancel, select "OFF".

\* When the "PERSONAL" mode is selected, the last adjusted sound setting from the "ADJUST" option is received (see page 40).

**continued**

---

## Changing the "SOUND" setting (continued)

### Tip



- For details on the options under the "SOUND MODE" and "SURROUND" modes, see pages 18 and 25, respectively.

### To return to the normal screen

Press MENU.

---

## Adjusting the "ADJUST" options under "SOUND MODE"

- 1 Move  up or down to select the desired item (e.g., "BALANCE"), then press .

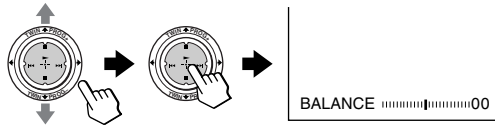

- 2 Adjust the value according to the following table, then press .

---

For	Move 
"BASS"	down or left to decrease the bass, up or right to increase the bass.
"TREBLE"	down or left to decrease the treble, up or right to increase the treble.
"BALANCE"	down or left to increase the left speaker's volume, up or right to increase the right speaker's volume.
"BBE"	up or down to select "HIGH", "LOW" or "OFF". "BBE" can produce clear sound.

---

- 3 Repeat the above steps to adjust other items.  
The adjusted settings will be received when you select "PERSONAL".
- 

### Tip

- For details on the menu system and how to use the menu, refer to "Introducing the menu system" on page 33.

# Changing the “MULTI PICTURE” setting

The “MULTI PICTURE” menu allows you to use the TWIN pictures, or PROGRAM INDEX feature.

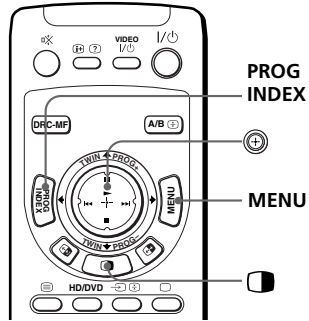

**1** Press MENU.

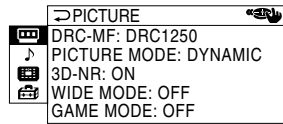

**2** Move up or down to select , then press .

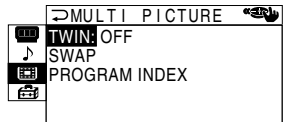
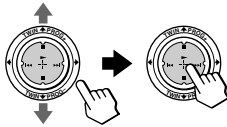

**3** Move up or down to select the desired option (see the table below), then press .

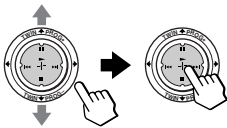

Select	To
“TWIN”	display a different TV program beside the main picture. Move  up or down to select “ON”, then press . To cancel, press  or select “OFF”, then press .
“SWAP”	swap the left and right pictures of the TWIN screen.
“PROGRAM INDEX”	view multiple programs on the sub-screens. To cancel, press PROG INDEX.

## To return to the normal screen

Press MENU.

### Tip

- For details on the menu system and how to use the menu, see “Introducing the menu system” on page 33.

# Changing the "SETUP" setting

The "SETUP" menu allows you to adjust the setup of your projection TV. For example, you can change the menu language, adjust the convergence, preset channels, etc.

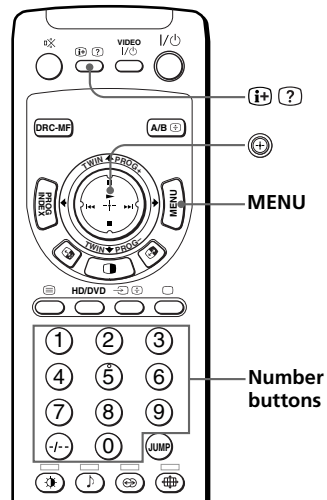

**1** Press MENU.

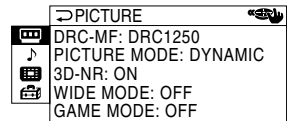

**2** Move up or down to select , then press .

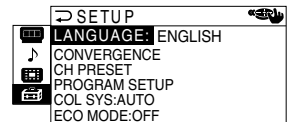
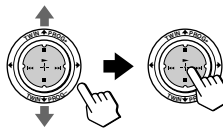

**3** Move up or down to select the desired option (see the table below), then press .

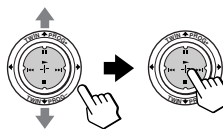

Select	To
"LANGUAGE"	change the menu language. Move  up or down to select "English", "中文" (Chinese), or "عربي" (Arabic), then press .

---

**Select****To**

“CONVERGENCE” adjust the convergence.

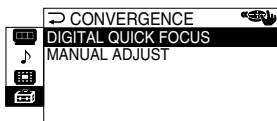

You can select automatic or manual convergence adjustment.  
See “Adjusting the convergence manually” on page 44.

---

“CH PRESET”

preset channels.

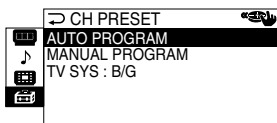

You can select automatic or manual channel presetting.  
See “Presetting channels manually” on page 45.  
You can change the TV system by selecting “TV SYS”.

---

“PROGRAM  
SETUP”

skip unwanted channels, or block channels.

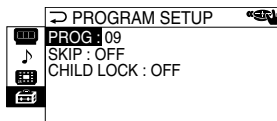

See “Skipping unwanted or unused channels” and “Blocking channels”, respectively.



---

“COL SYS”

select the color system. Normally, set this to “AUTO”.  
You can select the color system for each channel or each video input.

---



“ECO MODE”

reduce power consumption of your projection TV to save energy.  
Move  up or down to select “ON”, then press .

---

To cancel, select “OFF”, then press .

**Note**

- If “ECO MODE” is on, the ECO MODE () icon will appear at the bottom right corner of the screen when you turn on the projection TV or when you press  on the remote.



**To return to the normal screen**

Press MENU.

**continued**



## Changing the "SETUP" setting (continued)

### Adjusting the convergence manually

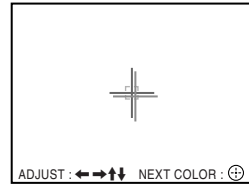
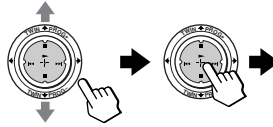

- 1** After selecting "CONVERGENCE", move  up or down to select "MANUAL ADJUST", then press .

The cross pattern appears on the screen.

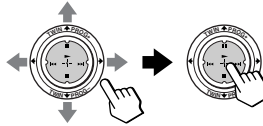

- 2** Move  up, down, left or right to adjust the red lines until they converge with the green lines, then press .



- 3** Move  up, down, left or right to adjust the blue lines until they converge with the center cross pattern, then press .

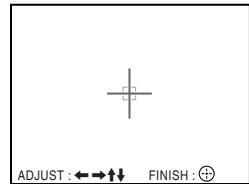
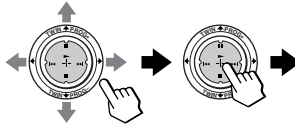

### To return to the normal screen

Press MENU.

#### Tip

- Selecting "DIGITAL QUICK FOCUS" under "CONVERGENCE" allows you to adjust the convergence automatically. When the Digital Quick Focus feature is performed, manual adjustment values are erased.

#### Notes

- Adjust convergence about 20 – 30 minutes after the projection TV is first turned on.
- You cannot use the  $\triangleleft$  +/- buttons on the projection TV for manual convergence adjustment.



# Presetting channels manually

- 1** After selecting "CH PRESET", move **(+)** up or down to select "MANUAL PROGRAM", then press **(+)**.

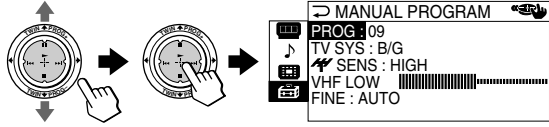

- 2** Select the program number to which you want to preset a channel.

- (1) Make sure "PROG" is selected, then press **(+)**.
- (2) Move **(+)** up or down until the program number you want to preset (e.g., program number "10") appears on the menu, then press **(+)**.

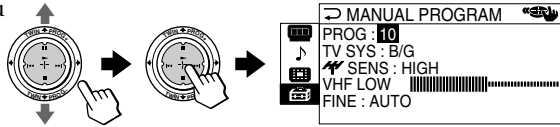
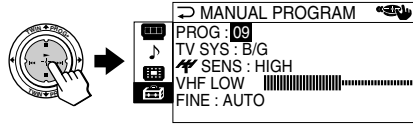

**Tip**

- You can also select the program number with the PROG +/- or number buttons.

- 3** Select the desired channel.

- (1) Move **(+)** up or down to select either "VHF LOW", "VHF HIGH", or "UHF", then press **(+)**.
- (2) Move **(+)** up or down until the desired channel's broadcast appears on the TV screen, then press **(+)**.

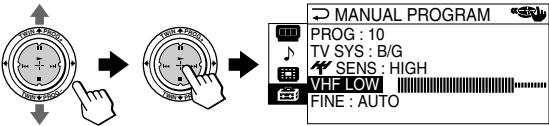
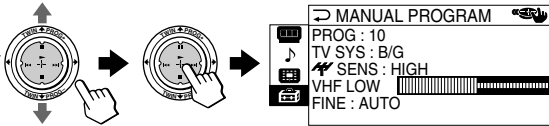

- 4** If the sound of the desired channel is abnormal, select the appropriate TV system.

- (1) Move **(+)** up or down to select "TV SYS", then press **(+)**.
- (2) Move **(+)** up or down until the sound becomes normal, then press **(+)**.

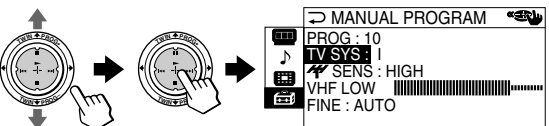
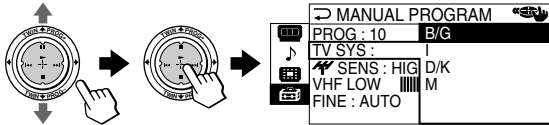

continued

## Changing the "SETUP" setting (continued)

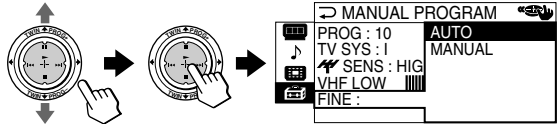

**5** If you are not satisfied with the picture and sound quality, you may be able to improve them by using the "FINE" tuning feature.

- (1) Move  or down  to select "FINE", then press .



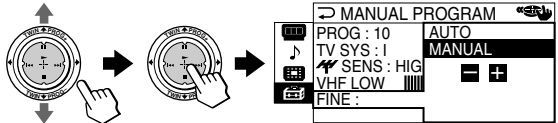

- (2) Move  or down  to select "MANUAL", then press .

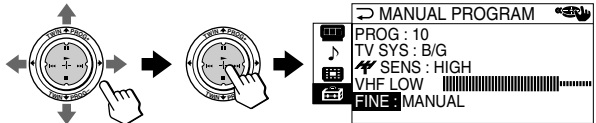

- (3) Move  either up, down, left or right until the picture and sound quality are optimal, then press . The + or - icon on the menu flashes while tuning.



**6** If the TV signal is too strong and the picture is distorted, you can adjust the TV reception sensitivity.

- (1) Move  or down  to select "SENS", then press .

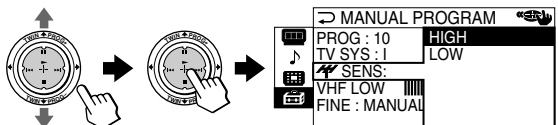

- (2) Move  or down  to select "LOW", then press .

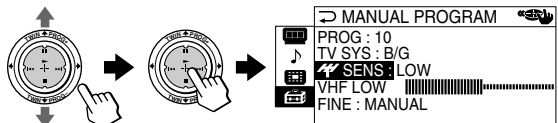

### Notes



- The TV system ("TV SYS") and the TV reception sensitivity ("SENS") settings are memorized for each program number.
- If the channel you are presetting is a locked channel (page 48), that channel will be unlocked automatically.

## Skipping unwanted or unused channels ("SKIP")

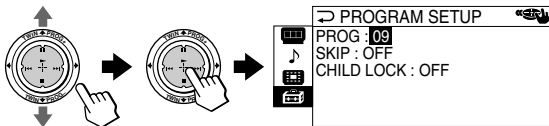

After performing automatic channel presetting, you can erase unwanted or unused channels.

- 1** After selecting "PROGRAM SETUP", make sure "PROG" is selected, then press .



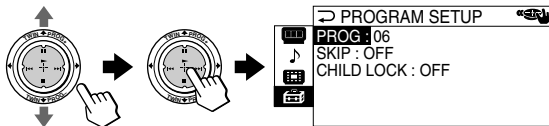

- 2** Move  up or down until the unused or unwanted channel number appears, then press .

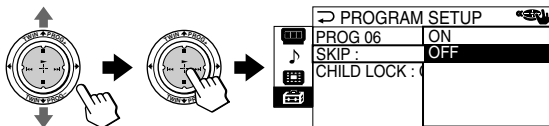

- 3** Move  up or down to select "SKIP", then press .



- 4** Move  up or down to select "ON", then press .

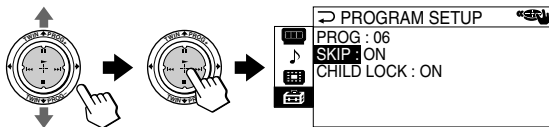

- 5** To disable other channels, select "PROG", then repeat steps 2 to 4.

### To restore the skipped channel

Select "OFF" in step 4.

### To return to the normal screen

Press MENU.



continued

## Changing the "SETUP" setting (continued)

### Blocking channels ("CHILD LOCK")

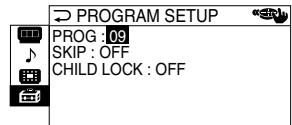
- 1** After selecting "PROGRAM SETUP" make sure "PROG" is selected, then press .



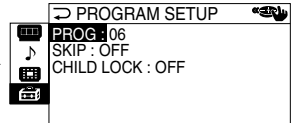
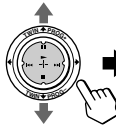

- 2** Move  up or down to select the desired channel (e.g. PR 06), then press .

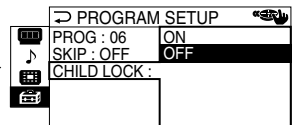
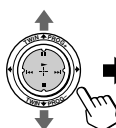

- 3** Move  up or down to select "CHILD LOCK", then press .



- 4** Move  up or down to select "ON", then press . To unlock the channel, select "OFF".

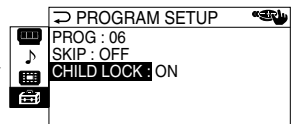
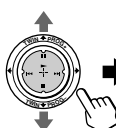

The lock symbol (  ) appears on the screen when "ON" is selected.

If a locked channel is selected, the lock symbol appears on the screen.



- 5** To lock other channels, select "PROG", then repeat steps 2 to 4.

### To return to the normal screen









Press MENU.

#### Note

- If you preset a locked channel manually (page 45), that channel will be unlocked automatically.







## Troubleshooting



If you have any problem while viewing your projection TV, please check the following troubleshooting guide. If the problem persists, contact your Sony dealer.

Symptom	Possible cause	Solutions	Page
<b>Snowy picture</b> 	<ul style="list-style-type: none"> <li>The connection is loose or the cable is damaged.</li> </ul>	<ul style="list-style-type: none"> <li>Check the antenna cable and connection on the projection TV, VCR and on the wall.</li> </ul>	6
	<ul style="list-style-type: none"> <li>Channel presetting is inappropriate or incomplete.</li> </ul>	<ul style="list-style-type: none"> <li>Display the "CH PRESET" menu under the "SETUP" menu and select "MANUAL PROGRAM" to preset the channel again.</li> </ul>	45
<b>Noisy sound</b> 	<ul style="list-style-type: none"> <li>The antenna type is inappropriate.</li> </ul>	<ul style="list-style-type: none"> <li>Check the antenna type (VHF/UHF). Contact a Sony dealer for advice.</li> </ul>	–
	<ul style="list-style-type: none"> <li>The antenna direction needs adjustment.</li> </ul>	<ul style="list-style-type: none"> <li>Adjust the antenna direction. Contact a Sony dealer for advice.</li> </ul>	–
	<ul style="list-style-type: none"> <li>Signal transmission is low.</li> </ul>	<ul style="list-style-type: none"> <li>Try using a booster.</li> </ul>	–
<b>Distorted picture</b> 	<ul style="list-style-type: none"> <li>Broadcast signals are too strong.</li> </ul>	<ul style="list-style-type: none"> <li>Display the "CH PRESET" menu under the "SETUP" menu and select "MANUAL PROGRAM". Then, select "SENS: LOW".</li> <li>Turn off or disconnect the booster if it is in use.</li> </ul>	46
<b>Noisy sound</b> 			
<b>Good picture</b> 	<ul style="list-style-type: none"> <li>The TV system setting is inappropriate.</li> </ul>	<ul style="list-style-type: none"> <li>If the sound of all the channels are noisy, display the "CH PRESET" menu under the "SETUP" menu and select "AUTO PROGRAM" to preset the channels again.</li> <li>If the sound of some channels is noisy, select the channel, then display the "CH PRESET" menu under the "SETUP" menu and select the appropriate TV system ("TV SYS").</li> </ul>	43
	<ul style="list-style-type: none"> <li>The sound of the right picture is selected when TWIN pictures are displayed.</li> </ul>	<ul style="list-style-type: none"> <li>Press  or .</li> </ul>	45
<b>Noisy sound</b> 			

**continued**

## Troubleshooting (continued)

Symptom	Possible cause	Solutions	Page
<b>No picture</b> 	<ul style="list-style-type: none"> <li>The power cord, antenna or VCR is not connected.</li> <li>The projection TV is not turned on.</li> </ul>	<ul style="list-style-type: none"> <li>Check the power cord, antenna and the VCR connections.</li> <li>Press I/⏻ on the remote.</li> <li>Press ⏻ on the projection TV to turn off the projection TV for about five seconds, then turn it on again.</li> </ul>	<p>6</p> <p>15 16</p>
<b>No sound</b> 	<ul style="list-style-type: none"> <li>The volume level is too low.</li> <li>The sound is muted.</li> <li>The broadcast signal has a transmission problem.</li> </ul>	<ul style="list-style-type: none"> <li>Press ▲ + to increase the volume level.</li> <li>Press ⏻ to cancel the muting.</li> <li>Press A/B until a better sound is heard.</li> </ul>	<p>16</p> <p>16</p> <p>26</p>
<b>Good picture</b> 	<ul style="list-style-type: none"> <li>The volume level is too low.</li> <li>The sound is muted.</li> <li>The broadcast signal has a transmission problem.</li> </ul>	<ul style="list-style-type: none"> <li>Press ▲ + to increase the volume level.</li> <li>Press ⏻ to cancel the muting.</li> <li>Press A/B until a better sound is heard.</li> </ul>	<p>16</p> <p>16</p> <p>26</p>
<b>No sound</b> 	<ul style="list-style-type: none"> <li>The sound of the right picture is selected when TWIN pictures are displayed.</li> </ul>	<ul style="list-style-type: none"> <li>Press ⏻ or ⏻.</li> </ul>	<p>21</p>
<b>Dotted lines or stripes</b> 	<ul style="list-style-type: none"> <li>There is local interference from cars, neon signs, hair dryers, power generators, etc.</li> </ul>	<ul style="list-style-type: none"> <li>Do not use a hair dryer or other equipment near the projection TV.</li> <li>Adjust the antenna direction for minimum interference. Contact a Sony dealer for advice.</li> </ul>	<p>–</p> <p>–</p>
<b>Double images or "ghosts"</b> 	<ul style="list-style-type: none"> <li>Broadcast signals are reflected by nearby mountains or buildings.</li> <li>The antenna direction needs adjustment.</li> <li>Use of a booster is inappropriate.</li> </ul>	<ul style="list-style-type: none"> <li>Use a highly directional antenna.</li> <li>Use the fine tuning ("FINE") function.</li> <li>Adjust the antenna direction. Contact a Sony dealer for advice.</li> <li>Turn off or disconnect the booster if it is in use.</li> </ul>	<p>–</p> <p>46</p> <p>–</p> <p>–</p>
<b>No color</b> 	<ul style="list-style-type: none"> <li>The color level setting is too low.</li> <li>The color system setting is inappropriate.</li> <li>The antenna direction needs adjustment.</li> </ul>	<ul style="list-style-type: none"> <li>Display the "PICTURE" menu and select "ADJUST" of "PICTURE MODE", then adjust the "COLOR" level.</li> <li>Display the "SETUP" menu and check the color system ("COL SYS") setting (usually set this to "AUTO").</li> <li>Adjust the antenna direction. Contact a Sony dealer for advice.</li> </ul>	<p>38</p> <p>43</p> <p>–</p>

Symptom	Possible cause	Solutions	Page
Projection TV cannot receive stereo broadcast signal.	• The stereo reception setting is inappropriate.	• Press A/B until "AUTO" appears on the screen.	27
	• The sound of the right picture is selected when TWIN pictures are displayed.	• Press  or  .	21
Stereo broadcast sound switches on and off or is distorted. <b>OR</b> The sound switches between stereo and monaural frequently.	• The connection is loose or the cable is damaged.	• Check the antenna cable and connection on the projection TV, VCR and on the wall.	6
	• The antenna direction needs adjustment.	• Adjust the antenna direction. Contact a Sony dealer for advice.	–
	• The broadcast signal has a transmission problem.	• Press A/B until a better sound is heard.	26
"100?" appears at the top of the screen after approximately 10 seconds and there is no Teletext display.	• The channel carries no Teletext broadcast.	—	28
Teletext display is incomplete (snowy picture or double images).	• Connection is loose or the cable is damaged.	• Check the antenna cable and connection on the projection TV, VCR, and at the wall.	6
	• The antenna direction is inappropriate.	• Adjust the antenna direction. Contact a Sony dealer for advice.	–
	• Signal transmission is too low.	• Try using a booster. • Use the fine tuning ("FINE") function.	– 46
Lines moving across the TV screen.	• There is interference from external sources, e.g., heavy machineries, nearby broadcast station.	• Use the fine tuning ("FINE") function.	46
Cannot play shooting games.	• Some shooting games which involve pointing a light beam at the projection TV screen with an electronic gun or rifle cannot be used with your projection TV. For detail, see the instruction manual supplied with the video game software.	—	–

**continued**

---



## **Troubleshooting (continued)**

<b>Symptom</b>	<b>Possible cause</b>	<b>Solutions</b>	<b>Page</b>
<b>Projection TV cabinet creaks.</b>	<ul style="list-style-type: none"><li>• Changes in room temperature sometimes make the projection TV cabinet expand or contract, causing a noise. This does not indicate a malfunction.</li></ul>	—	—
<b>Static discharge is felt when touching the TV cabinet.</b>	<ul style="list-style-type: none"><li>• This is the same static discharge that is felt when touching metal door handles or car doors especially when the air is dry, for example in winter. This does not indicate a malfunction.</li></ul>	—	—



---

# Self-diagnosis function

Your projection TV is equipped with a self-diagnosis function. If there is a problem with your projection TV, the  (standby) indicator flashes red. The number of times the  indicator flashes indicates the possible causes.

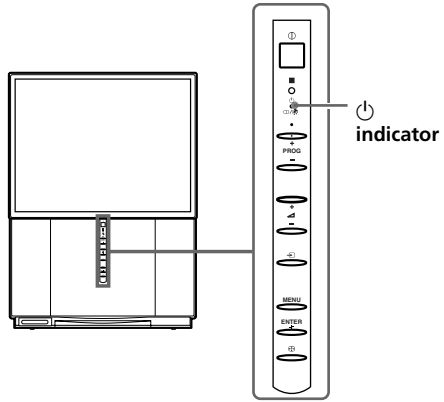

- 
- 1** Check that the  indicator flashes red a number of times between 3-second intervals.

---

  - 2** Count the number of times the  indicator flashes.

---

  - 3** Press  (main power) to turn off your projection TV.

---

  - 4** Inform your nearest Sony service center about the number of times the  indicator flashed.  
Be sure to note the model name and serial number located on the rear of your projection TV.
-

# Identifying parts and controls

## Front and inside the drop-down panel

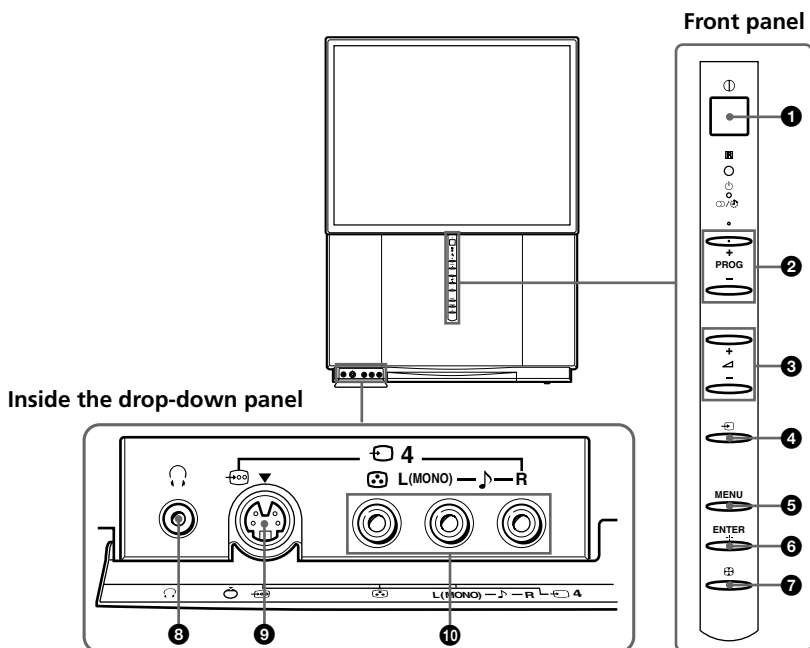

Button	Function	Page
① ①	Turn off completely or turn on the projection TV.	15
② PROG +/-	<ul style="list-style-type: none"> <li>• Select program number.</li> <li>• View next/previous 12 TV programs in PROGRAM INDEX.</li> </ul>	15 15
③ $\triangle$ +/-	<ul style="list-style-type: none"> <li>• Adjust volume.</li> <li>• Select items in the menu.</li> </ul>	16 35
④ $\rightarrow$	Select TV or video input.	16
⑤ MENU	Display the menu.	35
⑥ ENTER +	Confirm selected items.	35
⑦ $\oplus$	Adjust convergence automatically.	9
⑧ $\text{H}$	Headphone jack	–
⑨ $\text{S}$	Connect to S video output of video equipment.	10
⑩ $\text{V}$ 4	Connect to video/audio outputs of equipment.	10

# Rear

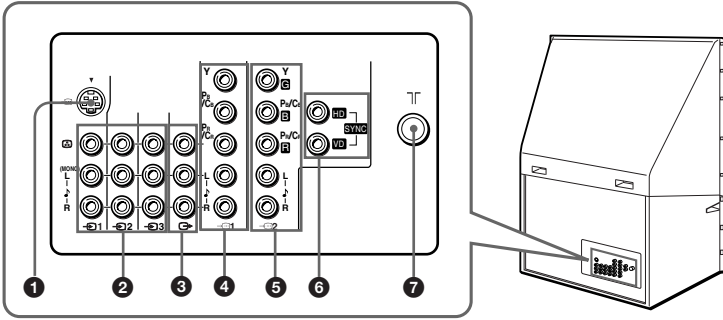

Button	Function	Page
1	Connect to S video output of video equipment.	7
2  1/  2/  3	Connect to video/audio outputs of video equipment.	7
3	Connect to video/audio inputs of audio/video equipment.	11
4  1	Connect to component video outputs on a DVD player.	12, 14
5  2	Connect to component video outputs on a DVD player. Connect to a digital TV receiver equipped with the G/B/R/HD/VD outputs.	12, 14
6 SYNC HD/VD	Connect to HD/VD outputs on a digital TV receiver.	14
7	Connect the antenna cable.	6

**continued**

## Identifying parts and controls (continued)

### Remote control

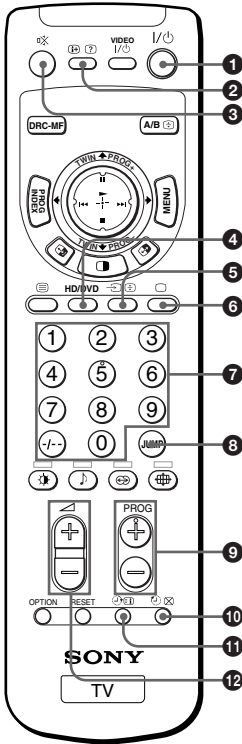

The names/symbols of buttons on the remote are indicated in different colors to represent the available functions.

Label color	Button function
White	For general TV operations
Green	For Teletext operations
Yellow	For TWIN picture operations
Pink	For optional components operations

Button	Function	Page
1 I/Power	Turn off temporarily or turn on the projection TV.	15
2 i/?	<ul style="list-style-type: none"> <li>Display on-screen information.</li> <li>Reveal Teletext concealed information.</li> </ul>	16 29
3 Mute	Mute the sound.	16
4 HD/DVD	Select component input.	16
5 Input selection	<ul style="list-style-type: none"> <li>Select TV or video input.</li> <li>Stop Teletext page from scrolling.</li> </ul>	16 29
6 Teletext	<ul style="list-style-type: none"> <li>Display the TV program.</li> <li>Turn off Teletext</li> </ul>	16 28
7 0 - 9, +/-	Input numbers.	15
8 JUMP	Jump to previous channel.	16
9 PROGRAM +/-	<ul style="list-style-type: none"> <li>Select program number.</li> <li>View next/previous 12 TV programs in PROGRAM INDEX.</li> </ul>	15 23
10 Auto-off	<ul style="list-style-type: none"> <li>Set projection TV to turn off automatically.</li> <li>Show TV screen while waiting for Teletext page.</li> </ul>	17 29
11 Auto-on	<ul style="list-style-type: none"> <li>Set projection TV to turn on automatically.</li> <li>Display Teletext service contents.</li> </ul>	17 29
12 Volume +/-	Adjust volume.	16

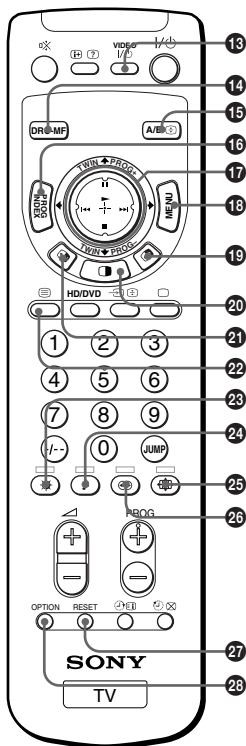

Button	Function	Page
13 VIDEO I/⏻	<ul style="list-style-type: none"> <li>•Power.</li> <li>•Use with the number buttons to set up the remote.</li> </ul>	31 30
14 DRC-MF	Select DRC-MF mode.	19
15 A/B	<ul style="list-style-type: none"> <li>•Select stereo/bilingual mode.</li> <li>•Enlarge the Teletext display.</li> </ul>	26 29
16 PROG INDEX	Display all preset TV programs.	23
17	<ul style="list-style-type: none"> <li>•Select, adjust and confirm selected items in the menu.</li> <li>•Adjust twin picture size.</li> <li>•Display TWIN pictures.</li> <li>•Select a program of the right picture.</li> <li>•Select desired program in PROGRAM INDEX.</li> <li>•Operate optional components.</li> </ul>	35 21 22 22 24 31
18 MENU	Display the menu.	35
19	Swap the left and right pictures.	21
20	Display TWIN pictures.	20
21	Swap sound between the left and right pictures.	21
22	Display a Teletext page.	28
23 (red)	<ul style="list-style-type: none"> <li>•Select picture mode.</li> <li>•Access a FASTEXT menu.</li> </ul>	18 29
24 (green)	<ul style="list-style-type: none"> <li>•Select sound mode.</li> <li>•Access a FASTEXT menu.</li> </ul>	18 29
25 (blue)	<ul style="list-style-type: none"> <li>•Select wide mode.</li> <li>•Access a FASTEXT menu.</li> </ul>	37 29
26 (yellow)	<ul style="list-style-type: none"> <li>•Select surround mode.</li> <li>•Access a FASTEXT menu.</li> </ul>	25 29
27 RESET	Reset items in the menu to the factory preset values.	34
28 OPTION	Use with to operate optional components.	31



# Table des matières

## AVERTISSEMENT

### Utilisation de votre nouveau téléviseur à projection

Préparation .....	5
1ère étape : Installation du téléviseur à projection .....	5
2e étape : Raccordement de l'antenne .....	6
3e étape : Insertion des piles dans la télécommande .....	7
4e étape : Réglage automatique de votre téléviseur à projection .....	8
Raccordement d'appareils en option .....	10
Regarder la télévision .....	15

### Commandes avancées

Sélection des modes d'image et de son .....	18
Visualisation d'images de haute qualité .....	19
Regarder deux programmes en même temps .....	20
Affichage d'une mosaïque .....	23
Ecoute avec le son ambiophonique (surround) .....	25
Regarder des émissions stéréo ou bilingues .....	26
Visualisation du télétexte .....	28
Utilisation des appareils en option .....	30

### Réglage de votre configuration (MENU)

Présentation du système de menu ...	33
Changement des réglages "PICTURE" .....	36
Changement du réglage "SOUND" .....	39
Changement du réglage "MULTI PICTURE" .....	41
Changement du réglage "SETUP" .....	42

### Informations complémentaires

Dépannage .....	49
Fonction d'autodiagnostic .....	53
Identification des composants et des commandes .....	54
Spécifications .....	Couverture arrière

#### *Les caractéristiques dont vous pourrez profiter sont les suivantes :*

- "DRC-MF" pour visualiser des images de haute qualité (page 19)
- "TWIN" pour visualiser deux émissions en même temps (page 20)
- "PROGRAM INDEX" pour afficher la mosaïque des chaînes (page 23)
- "PICTURE MODE"/"SOUND MODE"/"SURROUND" pour personnaliser votre téléviseur à projection (pages 18 et 25)
- "WIDE MODE" pour visualiser des images au format 16:9 (page 37)

#### *Votre téléviseur offre également les fonctions suivantes :*

- Fonction de paramétrage initial pour la sélection de la langue d'affichage, la présélection automatique des chaînes et le réglage automatique de la convergence. (page 8)
- Options de langue d'affichage des menus — anglais/chinois/arabe (page 42)
- "CHILD LOCK" pour verrouiller certaines chaînes (page 48)
- "INTELLIGENT VOL" pour un réglage automatique du volume (page 39)
- Fonction de syntonisation "FINE" (page 46)
- Bouton de commande  sur la télécommande pour simplifier les commandes (page 35)
- "ECO MODE" pour économiser l'énergie (page 43)
- "GAME MODE" pour les jeux vidéo (page 37)

# AVERTISSEMENT

Afin d'éviter tout risque d'incendie ou d'électrocution, n'exposez pas le téléviseur de projection à la pluie ou à l'humidité.

Ce téléviseur de projection fonctionne avec des hautes tensions dangereuses. N'ouvrez jamais le châssis de l'appareil. Confiez-en exclusivement l'entretien à un personnel qualifié.

## Sécurité:

- N'exposez pas le téléviseur de projection à la pluie ou à l'humidité.
- N'ouvrez pas le panneau arrière.

## Installation:

- Veillez à ne pas obstruer les orifices de ventilation.
- N'installez pas le téléviseur de projection dans un endroit chaud, humide ou excessivement poussiéreux.
- N'installez pas le téléviseur de projection dans un endroit où il risque d'être soumis à des vibrations mécaniques.
- Évitez de faire fonctionner le téléviseur de projection à des températures inférieures à 5 °C (41°F).
- Si vous transportez le téléviseur de projection d'un endroit froid à un endroit chaud, ou si la température de la pièce change subitement, l'image peut être imprécise ou présenter des couleurs peu nettes. Ceci est dû à la condensation sur le miroir ou l'objectif. Si cela se produit, laissez s'évaporer la condensation avant d'utiliser le téléviseur de projection.
- Pour obtenir une meilleure image, n'exposez pas l'écran à la lumière directe et aux rayons du soleil. Il est recommandé d'utiliser un projecteur ponctuel au plafond ou de couvrir les fenêtres faisant face à l'écran avec des rideaux opaques. Il est également préférable d'installer le téléviseur de projection dans un local où le sol et les murs ne sont pas revêtus d'un matériau réfléchissant. Si nécessaire, utilisez un tapis foncé ou tapissez la pièce.
- N'installez pas l'appareil dans un espace confiné comme dans une bibliothèque ou un meuble encastré.

## Utilisation:

- Faites uniquement fonctionner le téléviseur de projection sur une tension de 110-240 V CA, 50/60 Hz.
- Ne faites pas fonctionner le téléviseur de projection si un liquide ou un objet est tombé à l'intérieur et faites-le vérifier immédiatement.
- Ne laissez pas le téléviseur de projection branché sur le secteur si vous prévoyez de ne pas l'utiliser pendant plusieurs jours. Même si le téléviseur est éteint, il est toujours raccordé à la source d'alimentation CA (secteur) tant que le cordon d'alimentation y est branché.
- Ne tirez pas sur le cordon d'alimentation pour débrancher le téléviseur de projection, mais tirez sur la fiche.
- Ne branchez pas un nombre trop important d'appareils sur la même prise. N'endommagez pas le cordon d'alimentation.
- Ne placez aucun objet sur le téléviseur de projection.
- Installez le téléviseur de projection sur un support et un sol stables en mesure de supporter son poids. Vérifiez que la surface du support est plane et qu'elle est plus grande que l'embase du téléviseur de projection.
- Ne transportez pas le téléviseur de projection en le prenant par les bords de l'écran.

## Attention

- Lorsque vous utilisez des jeux vidéo, des ordinateurs et d'autres produits similaires avec votre téléviseur de projection, maintenez les réglages de luminosité et de contraste sur de faibles valeurs. Si une image fixe (non animée) reste affichée à l'écran pendant de longues périodes alors que la luminosité et le contraste sont réglés sur des valeurs élevées, l'image peut rester définitivement incrustée dans l'écran. Ces types d'incrustations ne sont pas couverts par notre garantie car ils résultent d'une utilisation inappropriée.

## Nettoyage de l'écran

- Pour nettoyer l'écran, utilisez un chiffon doux légèrement imprégné d'eau ou d'une solution détergente douce. N'utilisez pas d'éponge abrasive, de nettoyant alcalin, de poudre à récurer ou de solvant tel que de l'alcool ou de la benzine. Par mesure de sécurité, débranchez le téléviseur avant de le nettoyer.
- Ne frottez pas, ne touchez pas et ne tapotez pas la surface de l'écran avec des objets pointus ou abrasifs, tels que la pointe d'un stylo ou un tournevis. Vous pourriez en effet rayer l'écran.



## Préparation

### 1ère étape

#### Installation du téléviseur à projection

Pour obtenir une image de qualité optimale, installez le téléviseur à projection en respectant le schéma illustré ci-dessous.

##### Zone de visualisation optimale (horizontale)

KP-FX43

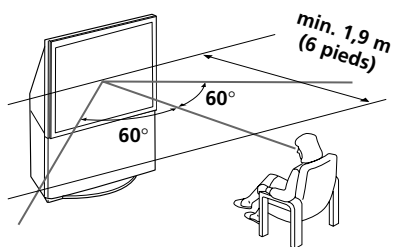

KP-FX53

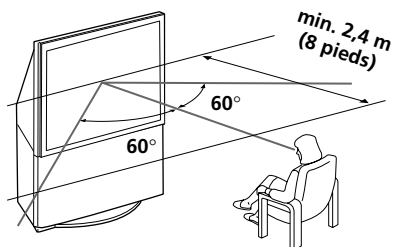

##### Zone de visualisation optimale (verticale)

KP-FX43

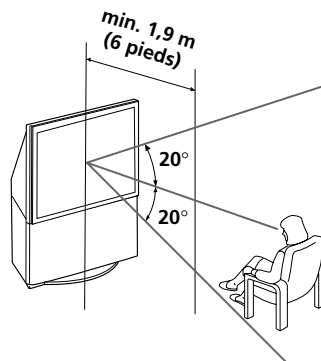

KP-FX53

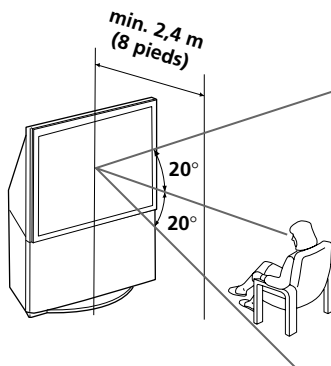

suite page suivante

## Préparation (suite)

### 2e étape

#### Raccordement de l'antenne

Pour raccorder un magnétoscope, reportez-vous au schéma de la page 7.

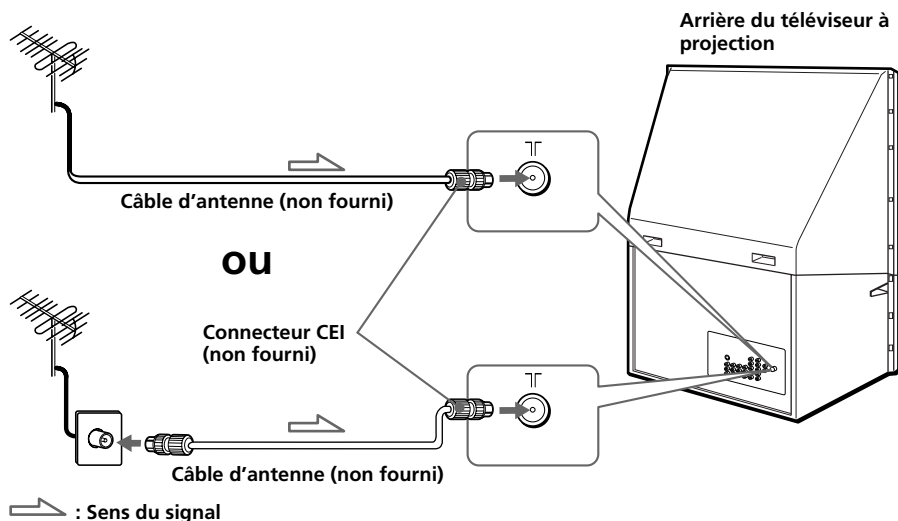

#### ATTENTION

Ne branchez pas le câble d'alimentation avant que tous les raccordements soient terminés. Sinon un courant de fuite minime risque de passer par l'antenne et/ou d'autres bornes vers la masse.

## Raccordement d'un magnéto

Pour visionner une cassette vidéo, appuyez sur (voir page 16).

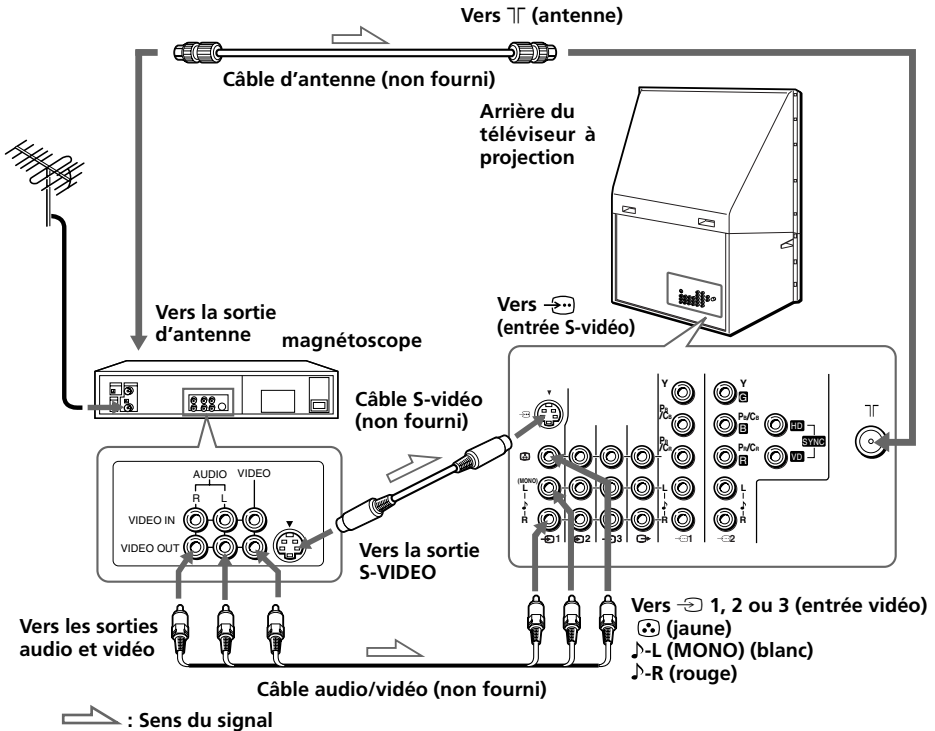

### Remarques

- Si vous raccordez un magnéto mono, branchez la fiche jaune sur (la prise jaune) et la fiche noire sur -L (MONO) (la prise blanche).
- Si vous raccordez un magnéto sur la borne  $\Upsilon$  (antenne), présélectionnez la sortie de signal du magnéto sur le numéro de programme 0 du téléviseur à projection.
- Si les bornes (entrée S-VIDEO) et 1 (entrée vidéo) sont simultanément connectées, c'est la borne (entrée S-VIDEO) qui est automatiquement sélectionnée. Pour visualiser la source vidéo raccordée via 1 (entrée vidéo), débranchez le câble S-VIDEO.

## 3e étape

### Insertion des piles dans la télécommande

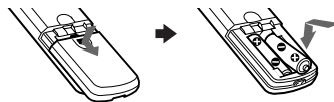

#### Remarque

- N'utilisez pas de piles usagées ni de piles de type différent en même temps.

**suite page suivante**

## Préparation (suite)

### 4e étape

## Réglage automatique de votre téléviseur à projection

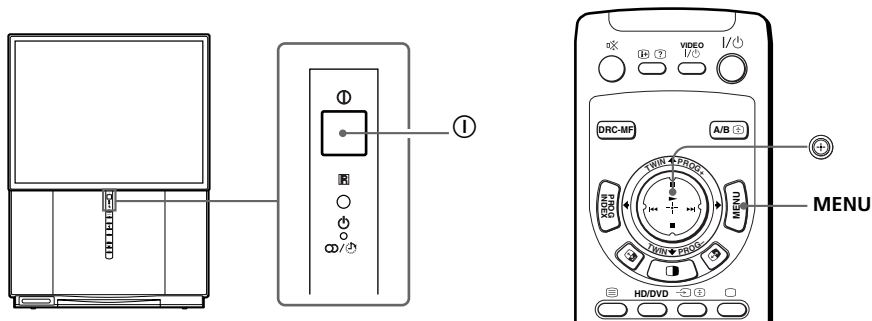

#### 1 Appuyez sur ① pour mettre le téléviseur à projection sous tension.

Le menu "INITIAL SETUP" apparaît et vous pouvez sélectionner la langue utilisée à l'écran.

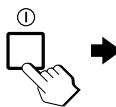

#### 2 Appuyez sur ⊕ vers le haut ou le bas pour sélectionner la langue de votre choix, puis appuyez sur ⊕.

Le menu de présélection automatique des chaînes apparaît.

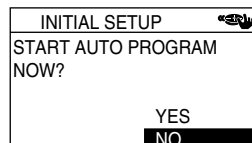
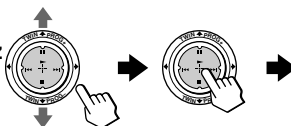

### 3 Appuyez sur vers le haut ou le bas pour sélectionner "YES", puis appuyez sur pour présélectionner automatiquement la chaîne.

L'écran indique que la présélection automatique est en cours.

Lorsque la présélection de la chaîne est terminée, le menu de réglage automatique de la convergence apparaît.

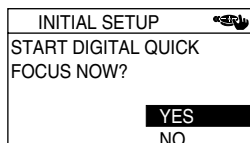
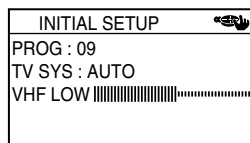
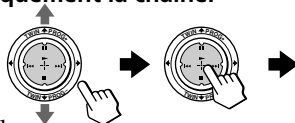

### 4 Vérifiez bien que "YES" est sélectionné, puis appuyez sur .

L'écran de réglage de la convergence apparaît et la convergence est automatiquement réglée. Le dernier menu "INITIAL SETUP" apparaît.

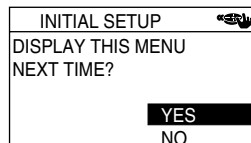
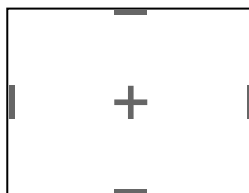



### 5 Appuyez sur vers le haut ou le bas pour sélectionner "NO", puis appuyez sur .

Le menu "INITIAL SETUP" ne réapparaît pas lors de la mise sous tension suivante du téléviseur à projection en appuyant sur .

Pour faire apparaître à nouveau ce menu, sélectionnez "YES", puis appuyez sur .

#### Remarques

- Si vous souhaitez annuler un réglage, appuyez sur  vers le haut ou le bas pour sélectionner NO et appuyez sur  ou sur MENU.
- Si votre téléviseur à projection a présélectionné une chaîne non souhaitée ou ne peut pas présélectionner une chaîne spécifique, vous devez procéder au pré-réglage de votre téléviseur à projection manuellement (voir page 45).
- La convergence se règle aussi manuellement à l'aide du menu (voir page 44.)
- Vous pouvez également procéder à une mise au point numérique rapide à l'aide du bouton de commande  situé sur la face avant du téléviseur à projection.
- Le son est coupé lorsque la fonction de mise au point numérique rapide est activée.

# Raccordement d'appareils en option

Vous pouvez raccorder des appareils audio/vidéo en option comme un magnétoscope, un récepteur DTV (télévision numérique), un lecteur multidisque, un caméscope, une console de jeux vidéo ou encore une chaîne stéréo. Pour visualiser et commander l'image transmise par les appareils raccordés, reportez-vous aux pages 16 et 30.

## Raccordement d'un caméscope ou d'une console de jeux vidéo via les prises (entrée vidéo)

Pour ouvrir le panneau de votre téléviseur à projection, appuyez sur le bord droit du panneau jusqu'à ce que vous entendiez un dé clic, le couvercle du panneau s'ouvre alors vers le bas.

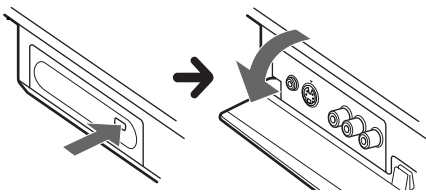

Console de jeux vidéo



Vers la sortie S-vidéo

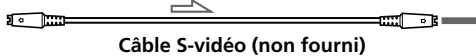

Câble S-vidéo (non fourni)

Vers  (entrée S-vidéo)

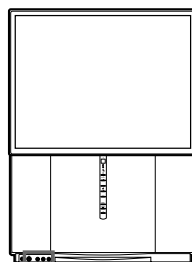

OU

Caméscope

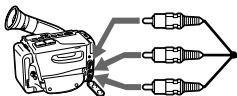

Vers les sorties audio et vidéo



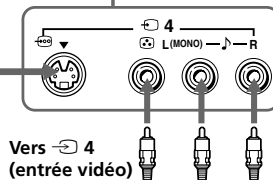

Câble audio/vidéo (non fourni)



Vers  4 (entrée vidéo)

 : Sens du signal

### Remarques

- Pour raccorder une console de jeux vidéo, affichez le menu "PICTURE" et sélectionnez "ON" pour "GAME MODE" afin d'activer le réglage d'image adapté aux jeux vidéo (voir page 37).
- Vous pouvez également raccorder un appareil vidéo aux prises  1, 2 ou 3 (entrée vidéo) à l'arrière de votre téléviseur à projection.
- Si les entrées  (entrée S-VIDEO) et  4 (entrée vidéo) sont raccordées simultanément, c'est l'entrée  (entrée S-VIDEO) qui est automatiquement sélectionnée. Pour visualiser la source vidéo raccordée via l'entrée  4 (entrée vidéo), débranchez le câble S-VIDEO.

## Raccordement d'un appareil audio/vidéo via les prises (sortie moniteur)

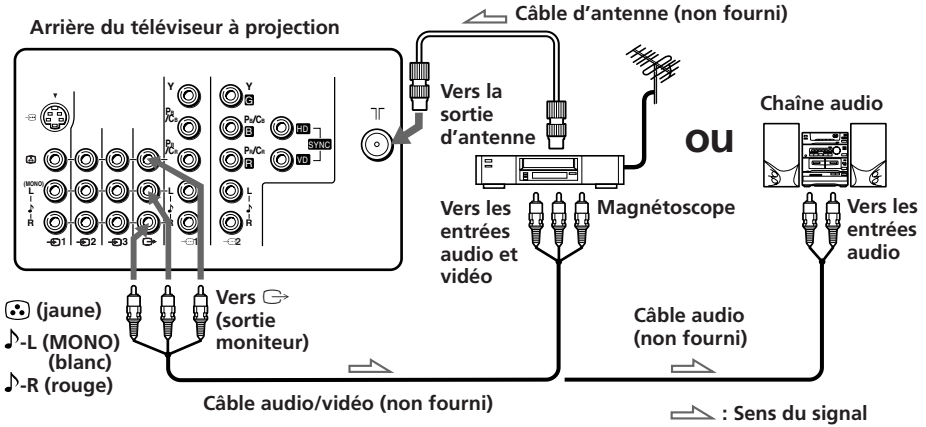







### Remarque

- Si vous sélectionnez "HD/DVD 1" ou "HD/DVD2" sur l'écran de votre téléviseur à projection, aucun son ni aucune image ne seront émis via les prises  (sortie moniteur) (voir page 16).

## Raccordement d'appareils en option (suite)

### Raccordement d'un lecteur DVD via (entrée vidéo composante)

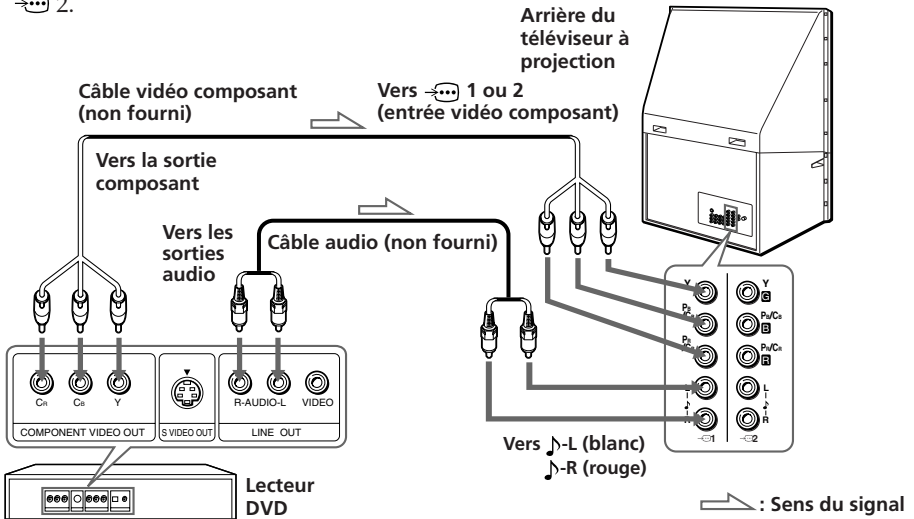

- 1 Raccordez R et L sous  1 ou 2 (entrée vidéo composante) de votre téléviseur à projection aux connecteurs de sortie LINE OUT, AUDIO R et L de votre lecteur DVD à l'aide d'un câble audio.
- 2 Raccordez Y, P<sub>B</sub>/C<sub>B</sub> et P<sub>R</sub>/C<sub>R</sub> sous  1 ou 2 (entrée vidéo composante) de votre téléviseur à projection aux connecteurs de sortie COMPONENT VIDEO OUT Y, C<sub>B</sub> et C<sub>R</sub> de votre lecteur DVD à l'aide d'un câble vidéo composant.
- 3 Appuyez sur  ou HD/DVD sur la télécommande ou sur  sur le téléviseur à projection jusqu'à ce que l'indication "HD/DVD 1" apparaisse à l'écran si vous raccordez votre lecteur DVD à  1, ou "HD/DVD 2" pour un raccordement à  2.



#### Remarques



- Certaines bornes du lecteur DVD peuvent être identifiées différemment :

Raccordez	A (sur le lecteur DVD)
Y (vert)	Y
P <sub>B</sub> /C <sub>B</sub> (bleu)	C <sub>b</sub> , B-Y ou P <sub>B</sub>
P <sub>R</sub> /C <sub>R</sub> (rouge)	C <sub>r</sub> , R-Y ou P <sub>R</sub>

- Ne raccordez rien aux prises HD/VD lorsque vous raccordez un lecteur DVD aux prises  1 ou 2 (entrée composante vidéo).
- Si vous sélectionnez "HD/DVD 1" ou "HD/DVD 2" sur l'écran de votre téléviseur à projection, aucun son ni aucune image ne seront émis via les prises  (sortie moniteur). Il ne s'agit pas d'un dysfonctionnement.
- Lorsque vous recevez un signal progressif via  (entrée composante vidéo), les images TWIN et les fonctions PROGRAM INDEX sont indisponibles et vous ne pouvez pas sélectionner "DRC-MF" et "GAME MODE".



## Raccordement d'un lecteur DVD via (entrée vidéo)

Raccordez les connecteurs  1, 2 ou 3 (entrée vidéo)  /  (audio/vidéo) de votre téléviseur à projection à la borne LINE OUT de votre lecteur DVD.

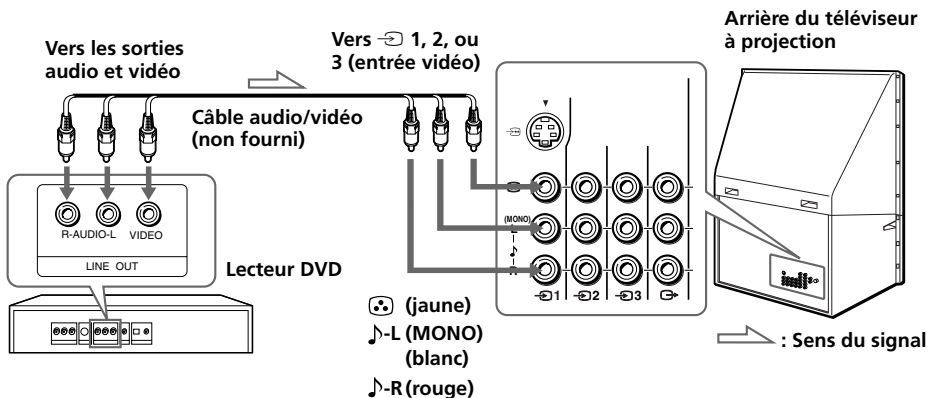

### Remarques

- Etant donné que les images de haute qualité d'un disque DVD contiennent beaucoup d'informations, il se peut que des parasites apparaissent dans l'image. Dans ce cas, réglez la netteté ("SHARP") sous "ADJUST" dans le menu "PICTURE MODE" (voir page 38).
- Vous pouvez également raccorder un lecteur DVD à  (entrée S-vidéo) sur le téléviseur à projection.

suite page suivante

## Raccordement d'appareils en option (suite)

### Raccordement d'un récepteur DTV (télévision numérique) aux prises 1 ou 2 (entrée composante vidéo)

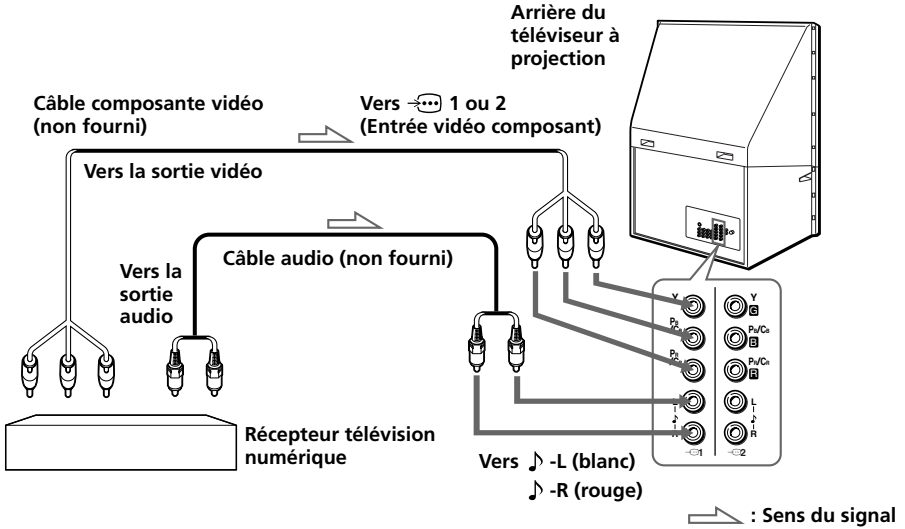

#### Remarques

- Le téléviseur à projection est doté des entrées G/B/R/HD/VD. Si votre récepteur DTV n'est pas équipé des connecteurs de sortie Y/P<sub>B</sub>/P<sub>R</sub>, utilisez les connecteurs G/B/R/HD/VD.
- 1 peut être utilisée comme entrées Y/P<sub>B</sub>/P<sub>R</sub>.
- 2 peut être utilisée comme entrées Y/P<sub>B</sub>/P<sub>R</sub> ou G/B/R/HD/VD. Ne raccordez rien aux connecteurs HD/VD si vous utilisez les entrées Y/P<sub>B</sub>/P<sub>R</sub>.

#### Conseil

- Le téléviseur à projection accepte les formats de signaux suivants :

Ligne de balayage totale	Ligne de balayage effective	fV (Hz)
1125i	1080i	50/60
750p	720p	50/60
625p	576p	50
625i	576i	50
525p	480p	60
525i	480i	60

# Regarder la télévision

Cette section présente les différentes fonctions et commandes utilisées pour regarder la télévision. La plupart des commandes peuvent être exécutées au moyen de la télécommande.

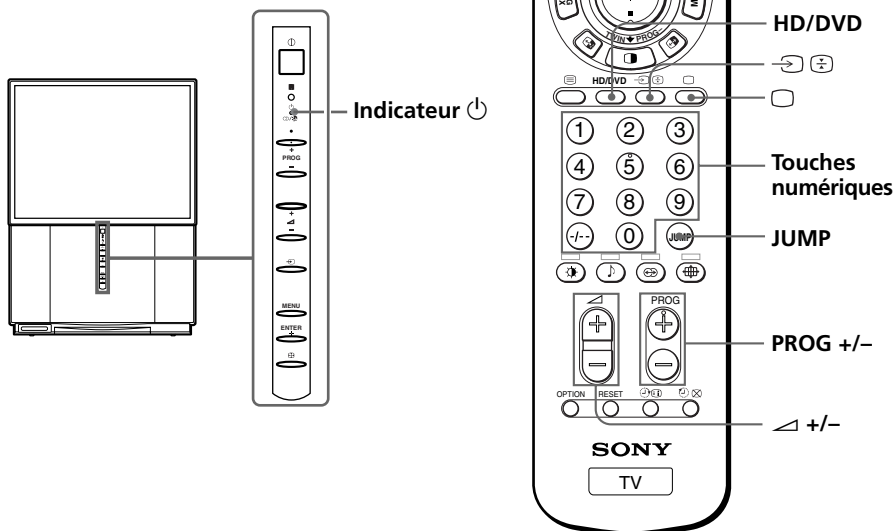

Utilisation de votre nouveau téléviseur à projection

## 1 Appuyez sur la touche ① pour mettre le téléviseur à projection sous tension.

Lorsque le téléviseur à projection se trouve en mode de veille (l'indicateur ⏻ du téléviseur à projection est allumé en rouge), appuyez sur la touche I / ⏻ de la télécommande.



## 2 Sélectionnez la chaîne de télévision à l'aide des touches PROG +/- ou des touches numériques.

Pour les nombres à deux chiffres, appuyez sur -/-, puis introduisez le numéro (par ex., pour le canal 25, appuyez sur -/-, puis sur 2 et 5).

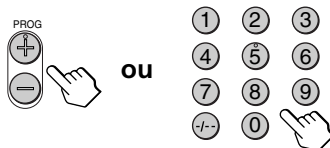

### Remarque

- Lorsque vous mettez le téléviseur à projection sous tension, le numéro de la chaîne ou le mode vidéo s'affiche pendant approximativement 40 secondes. L'icône ECO MODE (ECO) s'affiche également si "ECO MODE" est réglé sur "ON" dans le menu "SETUP" (voir page 43).

suite page suivante

## Regarder la télévision (suite)

### Pour sélectionner rapidement une chaîne de télévision

- (1) Maintenez la touche PROG +/- enfoncée.
- (2) Relâchez PROG +/- lorsque le numéro de la chaîne de télévision souhaitée apparaît.

#### Remarque

- Lorsque vous sélectionnez une chaîne avec la procédure rapide, il se peut que l'image soit coupée. Cela n'indique cependant pas un dysfonctionnement.

## Commandes complémentaires

Pour	Appuyez sur
Eteindre temporairement le téléviseur	I/⏻. L'indicateur ⏻ du téléviseur à projection s'allume en rouge.
Eteindre complètement le téléviseur	Ⓛ sur le téléviseur à projection.
Régler le volume	⏮ +/-.
Couper le son	⏸.
Visualiser l'entrée vidéo (magnétoscope, caméscope, etc.)	⏮ (ou ⏭ sur le téléviseur à projection) pour sélectionner "VIDEO 1", "VIDEO 2", "VIDEO 3", "VIDEO 4", "HD/DVD 1" ou "HD/DVD 2". Pour revenir à la télévision, appuyez sur Ⓛ (ou ⏮ sur le téléviseur à projection).
Regarder l'entrée de la composante (DVD, récepteur DTV)	HD/DVD pour sélectionner "HD/DVD 1" ou "HD/DVD 2". Pour revenir à la télévision, appuyez sur Ⓛ (ou ⏮ sur le téléviseur à projection).
Revenir à la chaîne précédente	JUMP.
Afficher les informations à l'écran*	Ⓛ.

- \* Certains réglages du son et de l'image ainsi que le numéro de la chaîne ou le mode vidéo s'affichent. Le menu de réglage du son et de l'image disparaît au bout d'environ 3 secondes.



## Pour régler la minuterie de réveil

- 1 Appuyez sur  jusqu'à ce que l'heure souhaitée apparaisse.

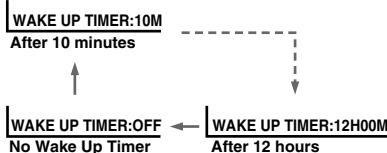

La minuterie de réveil démarre immédiatement après que vous l'avez réglée.



- 2 Sélectionnez la chaîne de télévision ou le mode vidéo avec lequel vous souhaitez vous réveiller.

- 3 Appuyez sur , ou réglez la minuterie de veille si vous voulez que le téléviseur à projection s'arrête automatiquement. L'indicateur  du téléviseur à projection s'allume en orange.

## Pour désactiver la minuterie de réveil

Appuyez sur  jusqu'à ce que "WAKE UP TIMER: OFF" apparaisse, ou appuyez sur  sur le téléviseur à projection TV pour le mettre hors tension.

### Remarque

- Si aucune touche ou commande du téléviseur à projection n'est actionnée pendant au moins deux heures après avoir été mis sous tension à l'aide de la minuterie de réveil, il passe automatiquement en mode de veille. Pour continuer à regarder la télévision, appuyez sur une touche ou une commande du téléviseur à projection ou de la télécommande.

## Pour régler la minuterie de veille

Appuyez sur  jusqu'à ce que la durée souhaitée apparaisse.

La minuterie de veille démarre immédiatement après que vous l'avez réglée.

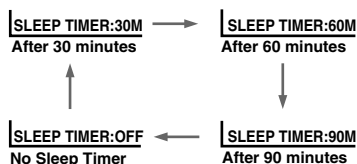

## Pour annuler la minuterie de veille

Appuyez sur  jusqu'à ce que l'indication "SLEEP TIMER: OFF" apparaisse ou mettez le téléviseur à projection hors tension.

## Sélection des modes d'image et de son

Vous pouvez sélectionner les modes d'image et de son et ajuster les paramètres de réglage en fonction de vos préférences sous l'option "PERSONAL".

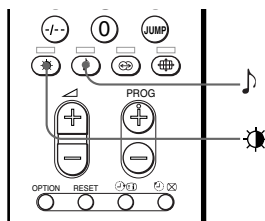

### Sélection du mode d'image

Appuyez plusieurs fois de suite sur jusqu'à ce que vous obteniez le mode d'image souhaité.

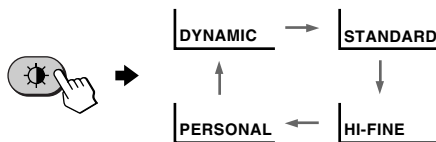

Sélectionnez	Pour
"DYNAMIC"	recevoir des images fortement contrastées.
"STANDARD"	recevoir des images normales.
"HI-FINE"	recevoir des images à densité plus élevée avec un contraste modéré.
"PERSONAL"	recevoir le dernier réglage d'image effectué par l'option "ADJUST" dans le menu "PICTURE" (voir page 38).

### Sélection du mode de son

Appuyez plusieurs fois de suite sur jusqu'à ce que vous obteniez le mode de son souhaité.

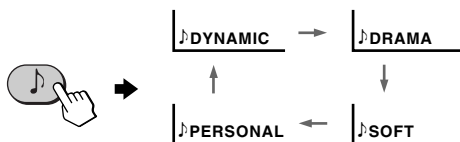

Sélectionnez	Pour
"DYNAMIC"	écouter un son clair et dynamique qui souligne les basses et les tonalités aiguës.
"DRAMA"	écouter le son qui accentue les voix et les tonalités aiguës.
"SOFT"	recevoir un son adouci.
"PERSONAL"	recevoir le dernier réglage du son effectué par l'option "ADJUST" dans le menu "SOUND" (voir page 40).

#### Conseil

- Vous pouvez également régler les modes son et image à l'aide du menu (voir "Changement des réglages "PICTURE"" à la page 36 et "Changement du réglage "SOUND"" à la page 39).

# Visualisation d'images de haute qualité

## — "DRC-MF"

La fonction Digital Reality Creation-Multi Function (DRC-MF) vous permet d'afficher des images de optimale qualité sur votre téléviseur à projection. Vous pouvez sélectionner "DRC1250" pour visualiser des images super réalistes (haute résolution) ou "DRC100" pour des images mobiles et "PROGRESSIVE" pour des images fixes afin de réduire le scintillement si nécessaire.

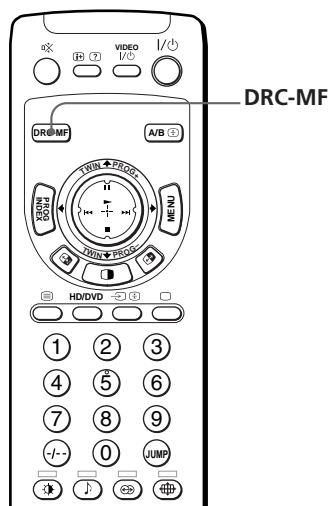

Appuyez plusieurs fois de suite sur DRC-MF jusqu'à ce que vous obteniez la qualité d'image voulue.

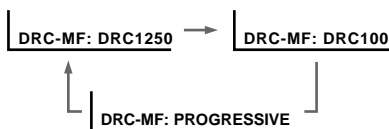

Sélectionnez	Pour
"DRC1250"	sélectionner des images à haute résolution.
"DRC100"	réduire le scintillement de l'écran.
"PROGRESSIVE"	réduire le tremblement sur les petites zones ou les lignes de balayage (par exemple les lettres ou les bords des objets) à l'écran.

### Conseil

- Si le signal d'émission est faible, il se peut que vous voyiez apparaître des points ou des parasites sur l'écran du téléviseur. Pour réduire ces interférences, activez le menu "PICTURE" et sélectionnez "ADJUST" sous "PICTURE MODE", puis réglez "SHARP" de manière à atténuer la netteté (voir page 38).

### Remarque

- Le mode DRC-MF ne peut pas être sélectionné lorsque vous utilisez la fonction "PROGRAM INDEX" ou lorsque le mode "GAME MODE" ou "TWIN" est activé ("ON").  
Ce mode ne peut pas être sélectionné non plus pour un signal HD (haute définition) ou un signal progressif.

Le logo DRC-MF () et "DRC-MF" sont des marques commerciales de Sony Corporation.

# Regarder deux programmes en même temps

## — "TWIN"

La fonction images TWIN vous permet d'afficher une émission de télévision différente à côté de l'image principale.

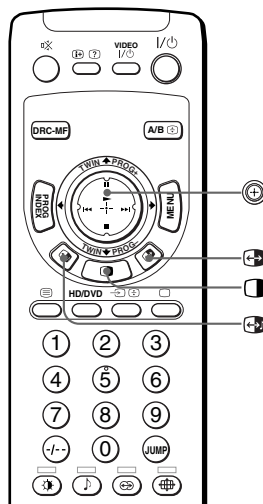

## Affichage d'images TWIN

Appuyez sur .

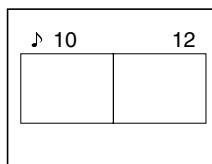

## Pour revenir à l'écran normal

Appuyez sur .

L'image de gauche s'affiche en plein écran.

### Conseil

- Vous pouvez également afficher les images TWIN à l'aide du menu (voir "Changement du réglage MULTI PICTURE" à la page 41).
- Si vous appuyez sur , l'image de droite s'affiche en plein écran (voir "Sélection d'une émission à l'aide de la fonction TWIN" à la page 22).



## Commandes complémentaires

Pour	Appuyez/Appuyez sur
changer d'émission dans l'image de droite	Appuyez sur  vers le haut ou vers le bas (TWIN PROG + ou -).
permuter les images de droite et de gauche	Appuyez sur . 
permuter le son entre l'image de gauche et l'image de droite.	Appuyez sur . Le symbole "♪" apparaît pour indiquer lequel des deux écrans vous entendez.
changer la taille des fenêtres d'images TWIN	Appuyez sur  vers la gauche pour augmenter la taille de l'écran gauche. Appuyez sur  vers la droite pour augmenter la taille de l'écran droit.

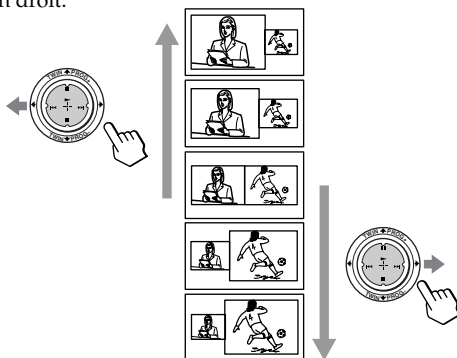

### Remarques

- La permutation des images n'est pas disponible pour les signaux d'entrée HD ou DVD.
- La fonction images TWIN est inopérante pour les signaux HD (haute définition) et les signaux progressifs. Si vous changez l'image principale de gauche pour un signal HD ou progressif, un message apparaît et la fonction TWIN est annulée. L'image HD ou l'image progressive sélectionnée s'affiche en plein écran.
- L'image de droite ne bénéficie pas du son stéréo.
- L'image de droite ne peut pas passer sur l'entrée vidéo. Lorsqu'une entrée vidéo est affichée dans l'image de gauche, vous pouvez uniquement afficher une entrée vidéo dans l'image de droite, sauf pour les signaux HD et progressifs, en permutant les images.
- Lorsque vous appuyez sur la touche , l'écran du téléviseur se met à scintiller ou se vide pendant environ une seconde avant que les images TWIN n'apparaissent. Cela n'indique pas un dysfonctionnement du téléviseur à projection.

suite page suivante

## Regarder deux programmes en même temps (suite)

### Sélection d'une émission à l'aide de la fonction TWIN

Vous pouvez sélectionner directement votre émission préférée dans l'image de droite en utilisant  (TWIN PROG +/-).

- 1** Appuyez sur  vers le haut ou le bas (TWIN PROG +/-).

Les images TWIN apparaissent à l'écran.

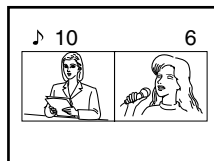
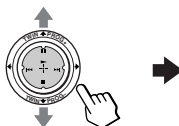

- 2** Appuyez sur  vers le haut ou le bas (TWIN PROG +/-) jusqu'à ce que l'émission souhaitée apparaisse sur l'écran de droite.

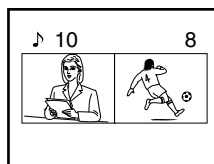
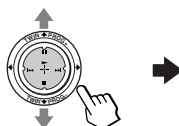

- 3** Appuyez sur  pour afficher l'image de droite en plein écran.



# Affichage d'une mosaïque

## — "PROGRAM INDEX"

La fonction PROGRAM INDEX affiche toutes les chaînes de télévision présélectionnées dans douze sous-écrans pour pouvoir les sélectionner directement.

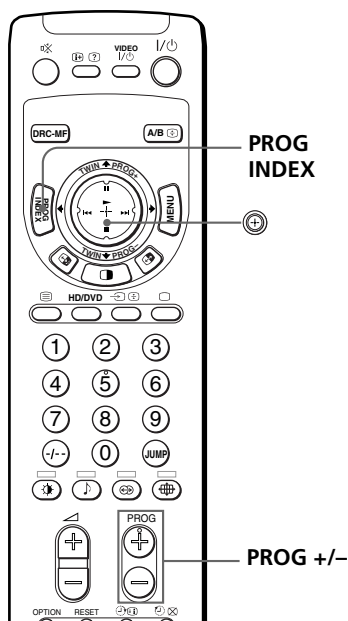

Appuyez sur PROG INDEX.

Les douze premières chaînes présélectionnées apparaissent une par une dans le sens horaire en commençant par l'angle supérieur gauche.



Écran principal

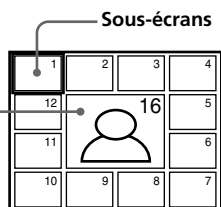

### Conseil

- Si vous appuyez sur la touche PROG INDEX en mode d'images TWIN, l'image de gauche s'affiche comme écran principal du mode PROGRAM INDEX.

## Pour visualiser les douze chaînes présélectionnées suivantes ou les douze précédentes

Cette fonction est uniquement opérante si le nombre de chaînes de télévision présélectionnées est supérieur à douze.

Appuyez sur la touche PROG +/- de la télécommande ou du téléviseur à projection.

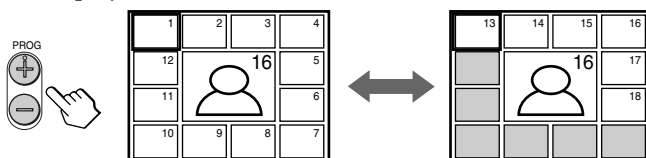



suite page suivante

## Affichage d'une mosaïque (suite)

Pour sélectionner directement la chaîne de votre choix parmi les sous-écrans

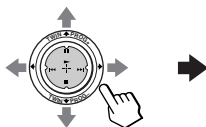
- 1 Appuyez sur  vers le haut, le bas, la gauche ou la droite pour amener le cadre sur l'écran de la chaîne que vous voulez regarder.



- 2 Appuyez sur .



- 3 Appuyez de nouveau sur .

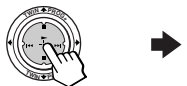

### Conseil

- Appuyez sur les touches numériques pour afficher directement la chaîne souhaitée.

## Pour revenir à l'écran normal

Appuyez de nouveau sur PROG INDEX ou :

- 1 Sélectionnez "PROGRAM INDEX" dans le menu "MULTI PICTURE".
- 2 Appuyez sur .

### Conseil

- Vous pouvez également afficher plusieurs chaînes, seul le son de l'écran principal est audible.

### Remarques

- Lorsque vous affichez plusieurs chaînes, seul le son de l'écran principal est audible.
- La fonction PROGRAM INDEX est inopérante pour les signaux HD (haute définition) et les signaux progressifs. L'image HD ou l'image progressive sélectionnée s'affiche en plein écran.

# Ecoute avec le son ambiophonique (surround)

La fonction surround vous permet de profiter des effets sonores d'une salle de concert ou d'un cinéma.

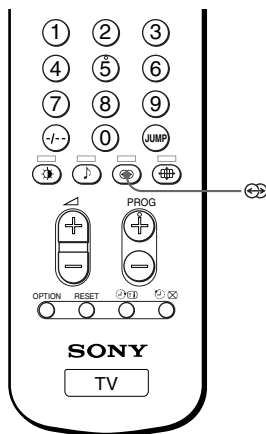

Appuyez plusieurs fois sur  jusqu'à ce que vous receviez le son surround souhaité.

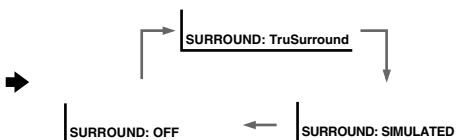

Sélectionnez	Pour
"TruSurround"*	écouter le son surround qui s'étend vers l'arrière de la pièce.
"SIMULATED"	écouter le son mono avec un effet stéréo.
"OFF"	désactiver le son surround.

\* TruSurround et le symbole ® sont des marques de SRS Labs, Inc. La technologie TruSurround est déposée sous licence de SRS Labs, Inc.

# Regarder des émissions stéréo ou bilingues

Vous pouvez profiter du son stéréo ou des émissions bilingues des systèmes stéréo NICAM et A2 (Allemagne). Lorsque vous recevez des émissions bilingues ou stéréo, le voyant  situé en façade du téléviseur à projection s'allume en rouge.

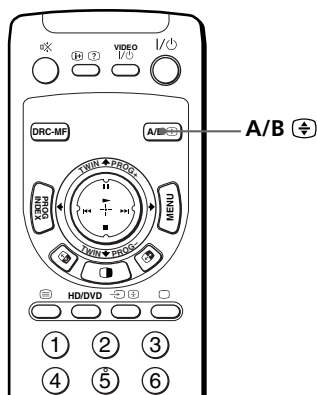

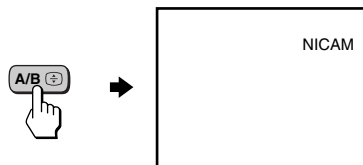

Appuyez plusieurs fois de suite sur A/B jusqu'à ce que vous receviez le son souhaité.



## Réception d'une émission NICAM

Diffusion	Affichage à l'écran (son sélectionné)
NICAM stéréo	
NICAM bilingue	
NICAM mono	

## Réception d'une émission A2 (Allemagne)

Diffusion	Affichage à l'écran (son sélectionné)
A2 (Allemagne) stéréo	 <p>MONO (son normal) → STEREO (son stéréo)</p>
A2 (Allemagne) bilingue	 <p>MAIN (son principal) → SUB (son secondaire)</p>

## Réception d'une émission NICAM ou A2 (Allemagne)

Système	Zone de réception
NICAM	Hong Kong, Singapour, Nouvelle-Zélande, Malaisie, Thaïlande, etc.
A2 (Allemagne)	Australie, Malaisie, Thaïlande, etc.

### Remarques

- Si le signal devient très faible, le son passe automatiquement en mode mono.
- Si le son est parasité lors d'une réception en NICAM, sélectionnez "MONO". Le son passe alors en mode mono, mais les effets parasites sont atténués.
- Avant de recevoir un programme stéréo NICAM en Chine, veuillez vous assurer des conditions d'émission NICAM pour votre zone de résidence. Lors de la réception d'un programme stéréo NICAM, les conditions de réception peuvent varier en fonction de votre zone de résidence. De plus, les variations de puissance d'émission du signal NICAM peuvent affecter les conditions de réception.

## Si le son est déformé ou parasité lors de la réception d'une émission mono via la borne $\Upsilon$ (antenne)

Appuyez plusieurs fois de suite sur A/B jusqu'à ce que l'indication "MONO" apparaisse à l'écran.

Pour désactiver le réglage du son mono, appuyez de nouveau sur A/B jusqu'à ce que l'indication "AUTO" apparaisse à l'écran.



### Remarques

- Le réglage "MONO" ou "AUTO" est mémorisé pour chaque position de programmation.
- Vous ne pouvez pas recevoir de signal d'émission stéréo lorsque le téléviseur à projection se trouve en mode de réglage "MONO". En principe, réglez le téléviseur à projection en mode "AUTO".

# Visualisation du télétexte

Certaines stations de télévision diffusent un service d'information appelé "télétexte". Le télétexte vous permet de recevoir diverses informations telles que les bulletins boursiers ou les nouvelles.

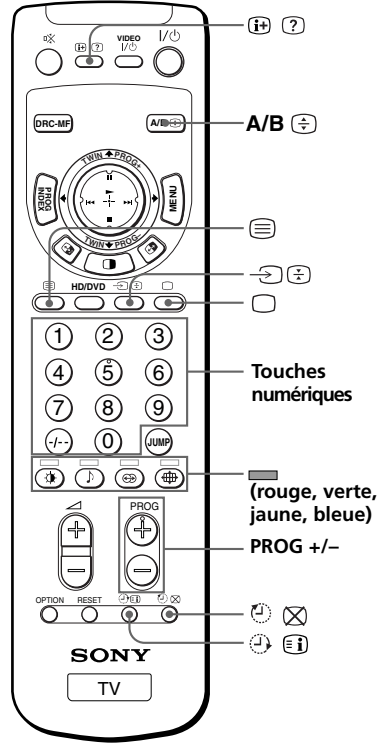

## Affichage du télétexte

**1** Sélectionnez une chaîne de télévision qui retransmet le service de télétexte que vous voulez consulter.

**2** Appuyez sur  pour afficher le texte.

Une page de télétexte (en principe, la page d'index) s'affiche. S'il n'y a pas d'émission de télétexte, l'indication "100?" apparaît dans l'angle supérieur gauche de l'écran au bout d'environ 10 secondes.















P168 SECTEXT 166 FR1 MAR 03:59:09				
TRAVEL				
From Singapore	Day	Dep/Arr	Flight	Aircraft
To PARIS	1-5	220/0589	SG28	747
	2	2130/1225	PA115	L15
	3	2115/1530	SG28	747
To OSAKA	2-5	1000/1715	SG28	747
	4-5	0930/2015	CRJ322	L10
To ROMA	2-7	2130/0745	SG24	747
	4	2300/0915	AZ487	747
To SYDNEY	1	2210/0910	SG21A	747
	2	2100/0835	SG21A	747

## Pour désactiver le télétexte

Appuyez sur .







## Fonctions de télétexte complémentaires

Pour	Procédez comme suit
incruster une page de télétexte sur l'image télévisée	Appuyez sur  . Chaque fois que vous appuyez sur  , l'écran change comme suit : télétexte → télétexte et télévision → télévision.
vérifier le contenu d'un service de télétexte	Appuyez sur  . Un aperçu du contenu du télétexte et les numéros de page apparaissent sur l'écran.
sélectionner une page de télétexte	Appuyez sur les touches numériques pour saisir le numéro à trois chiffres de la page de télétexte* souhaitée. Si vous avez commis une erreur, saisissez à nouveau le numéro de page correct. Pour accéder à la page précédente ou à la suivante, appuyez sur PROG +/-.
bloquer une page de télétexte (interrompre le défilement des pages)	Appuyez sur  pour afficher le symbole "  " dans l'angle supérieur gauche de l'écran. Pour reprendre le fonctionnement normal du télétexte, appuyez sur  ou  .
révéler des informations dissimulées (par ex., une réponse à un jeu)	Appuyez sur  . Pour dévoiler les informations, appuyez à nouveau sur la touche.
agrandir l'écran de télétexte	Appuyez sur  . Chaque fois que vous appuyez sur  , l'affichage du télétexte change comme suit : Agrandissement moitié supérieure → Agrandissement moitié inférieure → Format normal.
attendre une page de télétexte tout en regardant une émission télévisée	1 Utilisation des appareils en option le numéro de la page de télétexte que vous voulez consulter et appuyez ensuite sur  . 2 Lorsque le numéro de la page est affiché, appuyez sur  pour faire apparaître le texte.

\* Vous pouvez également sélectionner une page de télétexte dont le numéro apparaît dans la zone de couleur au bas de l'écran à l'aide de la touche de couleur correspondante de la télécommande.

## Utilisation de FASTEXT

Cette fonction vous offre un accès rapide aux pages de télétexte en utilisant FASTEXT. Lorsqu'une émission FASTEXT est retransmise, des menus de couleur apparaissent au bas de l'écran. Les couleurs des menus correspondent aux touches de la télécommande (rouge , verte , jaune , et bleue ).

### Pour accéder à un menu FASTEXT

Appuyez sur la touche de couleur de la télécommande correspondant au menu de votre choix. La page de menu apparaît sur l'écran au bout de quelques secondes.

#### Remarque

- La fonction FASTEXT ne peut être utilisée que lorsque la diffusion FASTEXT est disponible.

# Utilisation des appareils en option

Vous pouvez utiliser la télécommande fournie pour commander un appareil vidéo Sony comme un système Beta, 8 mm, VHS ou DVD.

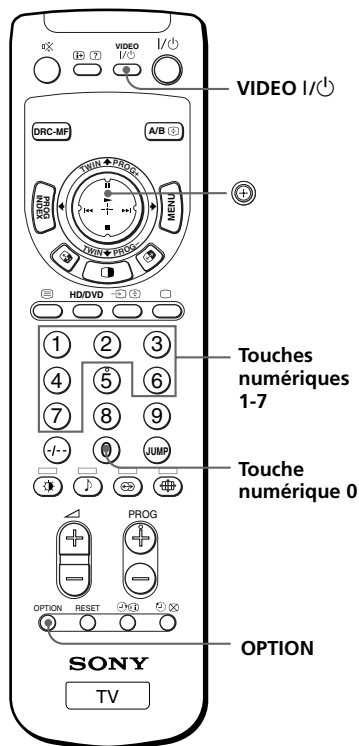

## Configuration de la télécommande pour commander un appareil raccordé

Tout en appuyant sur la touche VIDEO I/⏻, appuyez sur la touche numérique 0, puis sur la touche numérique correspondant à l'appareil souhaité (voir le tableau ci-dessous).

Par exemple, pour commander un magnétoSCOPE Sony 8 mm :

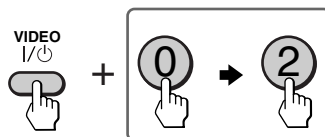

Pour commander	Tout en appuyant sur	Appuyez d'abord sur la touche numérique	Appuyez ensuite sur la touche numérique
DVD	VIDEO I/⏻	0	0
VTR1 (Beta)	VIDEO I/⏻	0	1
VTR2 (8 mm)	VIDEO I/⏻	0	2
VTR3 (VHS)	VIDEO I/⏻	0	3
MDP	VIDEO I/⏻	0	4
CD	VIDEO I/⏻	0	6
MD	VIDEO I/⏻	0	7

### Remarque

- Si l'appareil n'est pas doté d'une fonction donnée, la touche correspondante de la télécommande est inopérante.

## Utilisation d'un appareil vidéo

Appuyez sur VIDEO I/⏻, ou tout en appuyant sur OPTION, appuyez sur ⏪ (▶) ou appuyez sur ⏩ (◀) vers le haut (⏏), le bas (■), la gauche (◀◀) ou la droite (▶▶) (voir le tableau ci-dessous).



## Utiliser un magnétoSCOPE à l'aide de la télécommande

Pour effectuer	Appuyez sur
mise sous/hors tension	VIDEO I/⏻
lecture	▶ tout en maintenant OPTION enfoncé.
arrêt	■ tout en maintenant OPTION enfoncé.
avance rapide (▶▶)	▶▶ tout en maintenant OPTION enfoncé.
rembobinage (◀◀)	◀◀ tout en maintenant OPTION enfoncé.
pause	⏏ tout en maintenant OPTION enfoncé. Appuyez de nouveau pour reprendre la lecture normale.
recherche d'image vers l'avant (▶▶) ou l'arrière (◀◀)	▶▶ ou ◀◀ pendant la lecture tout en maintenant OPTION enfoncé. Relâcher pour reprendre la lecture normale.

## Utiliser un lecteur de DVD à l'aide de la télécommande

Pour effectuer	Appuyez sur
mise sous/hors tension	VIDEO I/⏻
lecture	▶ tout en maintenant OPTION enfoncé.
arrêt	■ tout en maintenant OPTION enfoncé.
pause	⏏ tout en maintenant OPTION enfoncé. Appuyez de nouveau pour reprendre la lecture normale.
passage de plusieurs pages d'un disque audio	▶▶ pour avancer ou ◀◀ pour reculer tout en maintenant OPTION enfoncé.

**suite page suivante**

---

## Utilisation des appareils en option

### Utiliser un lecteur MDP à l'aide de la télécommande

Pour effectuer	Appuyez sur
mise sous/hors tension	VIDEO I/⏻
lecture	▶ tout en maintenant OPTION enfoncé.
arrêt	■ tout en maintenant OPTION enfoncé.
pause	tout en maintenant OPTION enfoncé. Appuyez de nouveau pour reprendre la lecture normale.
recherche d'image vers l'avant ou l'arrière	▶▶ ou ◀◀ pendant la lecture tout en maintenant OPTION enfoncé. Relâcher pour reprendre la lecture normale.

### Utiliser un lecteur CD ou MD à l'aide de la télécommande

Pour effectuer	Appuyez sur
mise sous/hors tension	VIDEO I/⏻
lecture	▶ tout en maintenant OPTION enfoncé.
arrêt	■ tout en maintenant OPTION enfoncé.
pause	tout en maintenant OPTION enfoncé. Appuyez de nouveau pour reprendre la lecture normale.
passage de plusieurs plages	▶▶ pour avancer ou ◀◀ pour reculer tout en maintenant OPTION enfoncé.

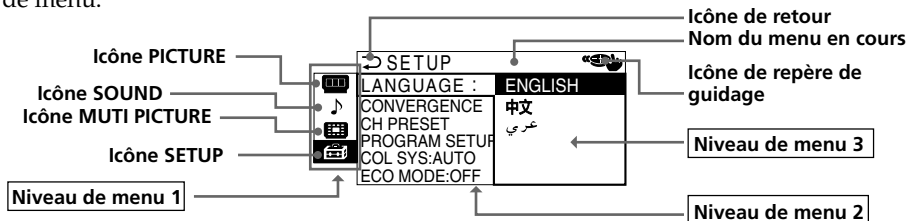

## Présentation du système de menu

La touche MENU vous permet d'ouvrir un menu et de modifier les paramètres de réglage de votre téléviseur à projection. Nous vous présentons ci-dessous le système de menu.



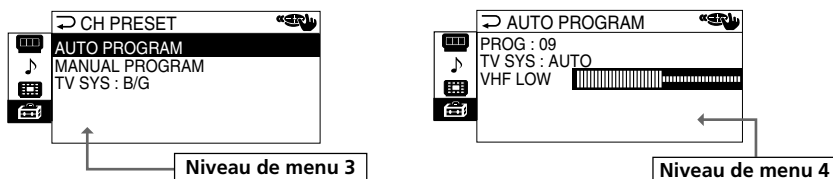

La sélection de certains paramètres au niveau de menu 2 du menu SETUP affiche un autre menu (niveau de menu 3) et la sélection de certaines options dans ce menu affiche aussi le menu de réglage (niveau de menu 4).



Niveau 1	Niveau 2/Niveau 3	Niveau 3/Niveau 4/Fonction
"PICTURE" 	"DRC-MF"	Sélection du mode "DRC-MF" : "DRC1250" → "DRC100" → "PROGRESSIVE"
	"PICTURE MODE"	Sélection du mode d'image : "DYNAMIC" → "STANDARD" → "HI-FINE" → "PERSONAL" → "ADJUST"
	"ADJUST"	Réglage de l'option "PERSONAL" : "PICTURE" → "COLOR" → "BRIGHT" → "HUE" → "SHARP"
	"3D-NR"	Activation ou désactivation du mode de réduction des parasites.
	"WIDE MODE"	Activation ou désactivation de la fonction "WIDE MODE".
"SOUND" 	"GAME MODE"	Activation ou désactivation de la fonction "GAME MODE".
	"SOUND MODE"	Sélection du mode son : "DYNAMIC" → "DRAMA" → "SOFT" → "PERSONAL" → "ADJUST"
	"ADJUST"	Réglage de l'option "PERSONAL" : "BASS" → "TREBLE" → "BALANCE" → "BBE"*
	"SURROUND"	Sélection du mode "SURROUND" : "TruSurround" → "SIMULATED" → "OFF"
	"INTELLIGENT VOL"	Règle le volume automatiquement.

\* Le BBE est fabriqué par Sony Corporation sous licence de BBE Sound, Inc. Il est couvert par les brevets américains n° 4 638 258 et n° 4 482 866. Le terme "BBE" et le symbole BBE sont des marques de BBE Sound, Inc.

## Présentation du système de menu (suite)

Niveau 1	Niveau 2/Niveau 3	Niveau 3/Niveau 4/Fonction
"MULTI PICTURE" 	"TWIN"	Affichage d'une chaîne de télévision à côté de l'écran principal.
	"SWAP"	Permute les images entre les écrans de gauche et de droite.
	"PROGRAM INDEX"	Affichage de toutes les chaînes de télévision présélectionnées en même temps.
"SETUP" 	"LANGUAGE"	Changement de la langue du menu : "ENGLISH" (Anglais) → "中文" (Chinois) → "عربي" (Arabe)
	"CONVERGENCE"	Réglage de la convergence.
	"DIGITAL QUICK FOCUS"	Réglage automatique de la convergence.
	"MANUAL ADJUST"	L'écran de réglage manuel apparaît.
	"CH PRESET"	Réglage manuel de la convergence.
	"AUTO PROGRAM"	Présélection des chaînes ou sélection du système TV.
	"MANUAL PROGRAM"	Le menu "AUTO PROGRAM" s'affiche. Présélection automatique des chaînes.
	"TV SYS"	Le menu "MANUAL PROGRAM" s'affiche. Présélection manuelle des chaînes.
	"PROGRAM SETUP"	Sélection du système TV : "B/G" → "I" → "D/K" → "M"
	"PROG"	Saut des numéros de programme indésirables ou blocage de chaînes spécifiques.
	"SKIP"	Sélection d'un numéro de programme que vous souhaitez sauter ou bloquer.
"CHILD LOCK"	Saut des numéros de programme indésirables ou inutilisées.	
"COL SYS"	Blocage de chaînes spécifiques.	
"ECO MODE"	Sélection du système couleur : "AUTO" → "PAL" → "SECAM" → "NTSC3.58" → "NTSC4.43"	

Activation ou désactivation de la fonction ECO MODE.

### Restauration des réglages par défaut

Appuyez sur la touche RESET.

Les réglages autres que les options suivantes du menu peuvent être réinitialisés à l'aide de la touche RESET :

- "LANGUAGE"
- "CONVERGENCE"
- "PROG" dans "MANUAL PROGRAM" et "PROGRAM SETUP"
- "FINE" dans "MANUAL PROGRAM"
- "TV SYS"
- "SKIP"

## Utilisation du menu

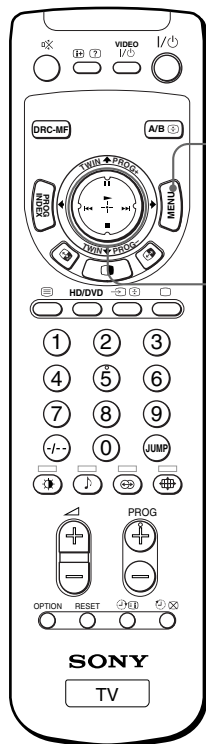

Appuyez sur la touche MENU pour afficher le menu.

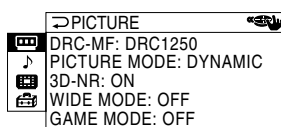

Appuyez sur le bouton de commande (↑) vers le haut, le bas, la gauche ou la droite pour sélectionner le paramètre de votre choix.

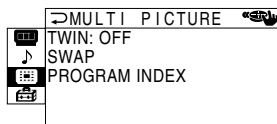
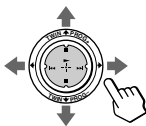

Appuyez sur le bouton de commande (↵) pour confirmer votre sélection et/ou passer au niveau suivant.

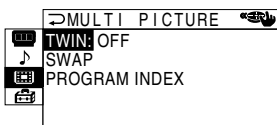

## Autres commandes de menu

Pour	Appuyez sur
Régler la valeur de réglage	⬆ vers le haut, le bas, la gauche ou la droite.
Passer au niveau de menu suivant/précédent	⬅ vers la gauche ou vers la droite.
Désactiver le menu	MENU.

### Conseils

- Pour quitter le niveau de menu 2 pour passer au niveau de menu 1, appuyez sur ⬆ vers le haut ou vers le bas jusqu'à ce que l'icône de retour (⏪) soit mise en évidence et appuyez ensuite sur ⬆.
- Les touches MENU, ENTER et ⬆ +/- (haut/bas) du téléviseur à projection peuvent également être utilisées pour exécuter les commandes ci-dessus.

### Remarque

- Si plus de 60 secondes s'écoulent entre les entrées, l'écran de menu disparaît.

# Changement des réglages "PICTURE"

Le menu "PICTURE" vous permet de régler l'image, de visualiser des images de meilleure qualité, de réduire les parasites et de procéder à un réglage d'image spécialement dédié aux jeux vidéo. Vous pouvez aussi modifier la taille de l'image à l'écran lorsque vous recevez des signaux d'image grand écran (16:9).

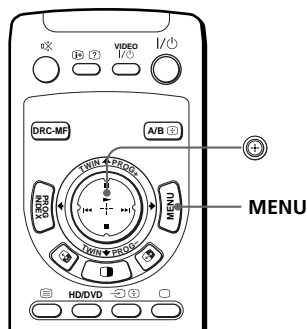

**1** Appuyez sur MENU.

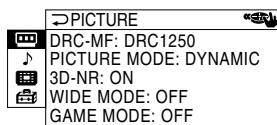

**2** Appuyez sur  $\oplus$  vers le haut ou le bas pour sélectionner "DRC-MF", puis appuyez sur  $\ominus$ .

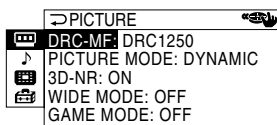
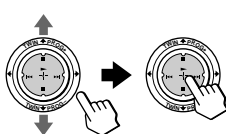

**3** Appuyez sur  $\oplus$  vers le haut ou le bas pour sélectionner l'option souhaitée (voir le tableau ci-dessous), puis appuyez sur  $\ominus$ .

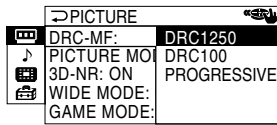
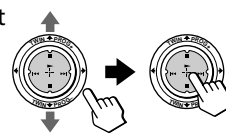

Sélectionnez	Pour
"DRC-MF"	activer la fonction Digital Reality Creation-Multi pour afficher des images d'une qualité supérieure. Appuyez sur $\oplus$ vers le haut ou le bas pour sélectionner "DRC1250", "DRC100" ou "PROGRESSIVE"*, puis appuyez sur $\ominus$ .
"PICTURE MODE"	recevoir un mode d'image adapté Appuyez sur $\oplus$ vers le haut ou le bas pour sélectionner "DYNAMIC", "STANDARD", "HI-FINE", "PERSONAL"* ou "ADJUST", puis appuyez sur $\ominus$ .
"3D-NR"	améliorer la qualité d'image du téléviseur ou de la vidéo si le signal reçu est faible. Appuyez sur $\oplus$ vers le haut ou le bas pour sélectionner "ON", puis appuyez sur $\ominus$ . Pour annuler, sélectionnez "OFF", puis appuyez sur $\oplus$ .

\* Si le mode "PERSONAL" est sélectionné, le dernier réglage d'image de l'option "ADJUST" est reçu (voir page 38).





---

**Sélectionnez****Pour**

“WIDE MODE”

modifier la taille de l’image lors de la réception du signal de mode grand écran (16:9).

Appuyez sur  vers le haut ou le bas pour sélectionner “ON”, puis appuyez sur .





Vous pouvez également passer en mode grand écran à l’aide de la touche .

Pour restaurer la taille d’image normale, sélectionnez “OFF”, puis appuyez sur .

---

“GAME MODE”



régler l’image spécialement pour les jeux vidéo.

Appuyez sur  vers le haut ou le bas pour sélectionner “ON”, puis appuyez sur .

Pour annuler, sélectionnez “OFF”, puis appuyez sur .

---

**Conseils**

- Pour plus de détails sur les options des modes “DRC-MF” et “PICTURE MODE”, voir respectivement les pages 19 et 18.
- “GAME MODE” est disponible uniquement lors de la réception des signaux via les prises  (entrée vidéo),  (entrée S vidéo) ou  (entrée vidéo composante).
- Si des signaux haute définition (HD) sont transmis, “WIDE MODE”, “GAME MODE”, “3D-NR” et “DRC-MF” sont inopérants. Lorsque vous recevez un signal d’image en mode grand écran, une image 16:9 avec des bandes noires s’affiche.
- Si des signaux progressifs sont transmis, “GAME MODE”, “3D-NR” et “DRC-MF” sont inopérants.



**Pour revenir à l’écran normal**

Appuyez sur MENU.

suite page suivante



## Changement du réglage "PICTURE" (suite)

### Réglage des options "ADJUST" en "PICTURE MODE"

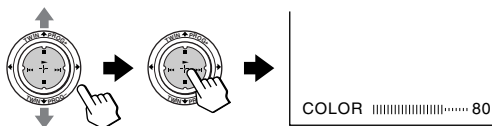
- 1** Appuyez sur  vers le haut ou vers le bas pour sélectionner l'option de votre choix (par ex. "COLOR"), puis appuyez sur .



- 2** Réglez la valeur selon le tableau suivant, puis validez en appuyant sur .

Option	Appuyez sur  vers le bas ou à gauche pour	Appuyez sur  vers le haut ou à droite pour
"PICTURE"	réduire le contraste de l'image	augmenter le contraste de l'image
"COLOR"	réduire l'intensité des couleurs	augmenter l'intensité des couleurs
"BRIGHT"	assombrir l'image	éclaircir l'image
"HUE"*	augmenter les tonalités rouges	augmenter les tonalités vertes
"SHARP"	adoucir l'image	accentuer l'image

\* Vous pouvez régler "HUE" uniquement pour le système couleur NTSC.

- 3** Répétez les étapes ci-dessus pour régler les autres options.  
Les réglages modifiés seront validés lorsque vous sélectionnerez "PERSONAL".

#### Conseil

- Pour plus de détails sur le système de menu et la façon de l'utiliser, reportez-vous à "Présentation du système de menu" à la page 33.

# Changement du réglage "SOUND"

Le menu "SOUND" vous permet de régler automatiquement le son et le volume. Vous pouvez également écouter le son avec un effet ambiophonique (surround).

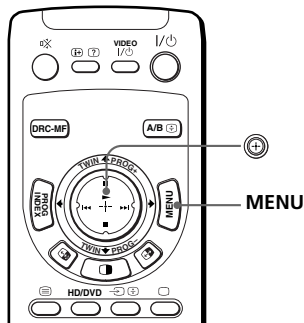

**1** Appuyez sur MENU.

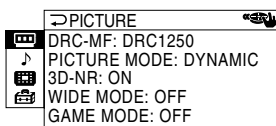

**2** Appuyez sur vers le haut ou le bas pour sélectionner "♪", puis appuyez sur .

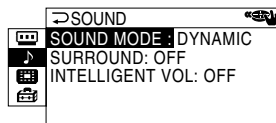
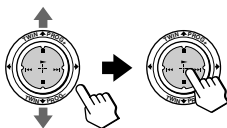

**3** Appuyez sur vers le haut ou le bas pour sélectionner "SOUND MODE", "SURROUND", ou "INTELLIGENT VOL", puis appuyez sur .

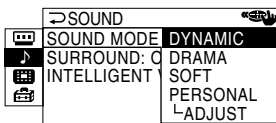
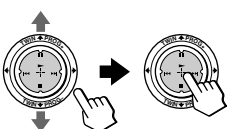

**4** Appuyez sur vers le haut ou le bas pour sélectionner l'option de votre choix, puis appuyez sur .

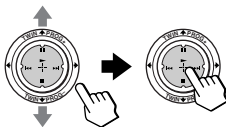

Option	Sélectionnez
"SOUND MODE"	soit "DYNAMIC", "DRAMA", "SOFT", "PERSONAL"* ou "ADJUST".
"SURROUND"	soit "TruSurround", "SIMULATED" ou "OFF".
"INTELLIGENT VOL"	"ON" pour régler automatiquement le volume de toutes les émissions de télévision. Pour annuler, sélectionnez "OFF".

\* Si le mode "PERSONAL" est sélectionné, le dernier réglage de son de l'option "ADJUST" est reçu (voir page 40).

suite page suivante

---

## Changement du réglage "SOUND" (suite)

### Conseil



- Pour plus de détails sur les options des modes "SOUND MODE" et "SURROUND", voir respectivement les pages 18 et 25.

### Pour revenir à l'écran normal

Appuyez sur MENU.

---

## Réglage des options "ADJUST" en "SOUND MODE"

- 1** Appuyez sur  vers le haut ou le bas pour sélectionner l'option de votre choix (par ex. "BALANCE"), puis appuyez sur .

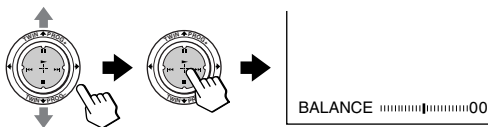

- 2** Réglez la valeur selon le tableau suivant, puis validez en appuyant sur .

Option	Appuyez sur 
"BASS"	vers le bas ou à gauche pour réduire les graves, vers le haut ou à droite pour accroître les graves.
"TREBLE"	vers le bas ou à gauche pour réduire les aiguës, vers le haut ou à droite pour accroître les aiguës.
"BALANCE"	vers le bas ou à gauche pour accroître le volume de l'enceinte gauche, vers le haut ou à droite pour accroître le volume de l'enceinte droite.
"BBE"	vers le haut ou le bas pour sélectionner "HIGH", "LOW" ou "OFF". "BBE" peut produire un son clair.

- 3** Répétez les étapes ci-dessus pour régler les autres options.  
Les réglages modifiés seront validés lorsque vous sélectionnerez "PERSONAL".
- 

### Conseil

- Pour plus de détails sur le système de menu et la façon de l'utiliser, reportez-vous à "Présentation du système de menu" à la page 33.

# Changement du réglage "MULTI PICTURE"

Le menu "MULTI PICTURE" vous permet d'utiliser les fonctions d'images TWIN ou PROGRAM INDEX.

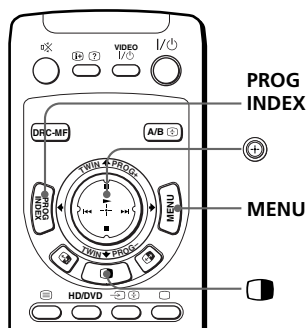

**1** Appuyez sur MENU.



**2** Appuyez sur vers le haut ou le bas pour sélectionner "TWIN", puis appuyez sur .

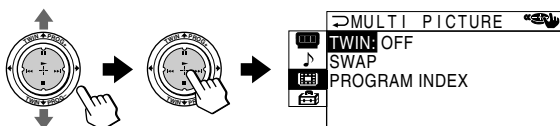

**3** Appuyez sur vers le haut ou le bas pour sélectionner l'option souhaitée (voir le tableau ci-dessous), puis appuyez sur .

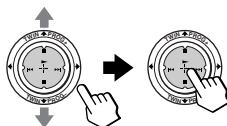

Sélectionnez	Pour
"TWIN"	afficher une émission de télévision différente à côté de l'écran principal. Appuyez sur  vers le haut ou le bas pour sélectionner "ON", puis appuyez sur . Pour annuler, appuyez sur  ou sélectionnez "OFF", puis appuyez sur .
"SWAP"	permuter les images de droite et de gauche de l'écran TWIN.
"PROGRAM INDEX"	visualiser plusieurs émissions sur les écrans secondaires. Pour annuler, appuyez sur PROG INDEX.

## Pour revenir à l'écran normal

Appuyez sur MENU.

### Conseil

- Pour plus de détails sur le système de menu et la façon de l'utiliser, reportez-vous à "Présentation du système de menu" à la page 33.

# Changement du réglage "SETUP"

Le menu "SETUP" vous permet de modifier la configuration de votre téléviseur à projection. Par exemple, vous pouvez changer la langue du menu, ajuster la convergence, programmer les chaînes, etc.

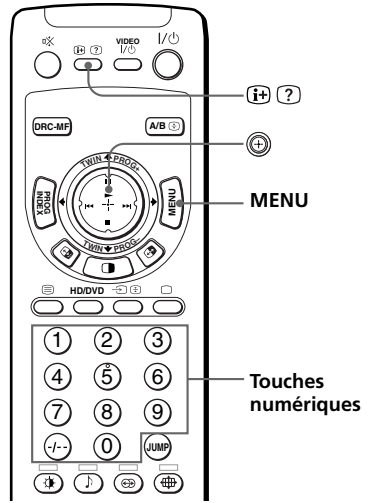

**1** Appuyez sur MENU.

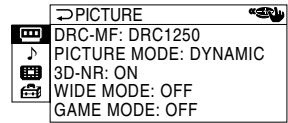

**2** Appuyez sur  $\oplus$  vers le haut ou le bas pour sélectionner "CH", puis appuyez sur  $\oplus$ .

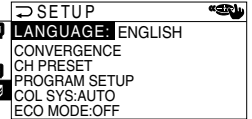
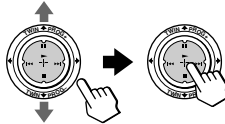

**3** Appuyez sur  $\oplus$  vers le haut ou le bas pour sélectionner l'option souhaitée (voir le tableau ci-dessous), puis appuyez sur  $\oplus$ .

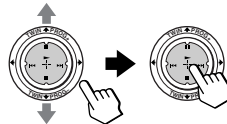





**Sélectionnez**

**Pour**

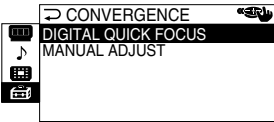
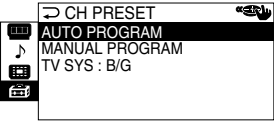
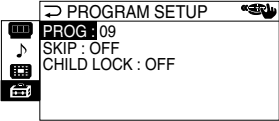

"LANGUAGE"

changer la langue du menu.

Appuyez sur  $\oplus$  vers le haut ou le bas pour sélectionner "English" (Anglais), "中文" (Chinois) ou "عربي" (Arabe), puis appuyez sur  $\oplus$ .

Sélectionnez	Pour
"CONVERGENCE"	<p>régler la convergence.</p>  <p>Vous avez le choix entre un réglage automatique de la convergence et un réglage manuel. Reportez-vous à "Réglage manuel de la convergence" à la page 44.</p>
"CH PRESET"	<p>présélectionner les chaînes.</p>  <p>Vous avez le choix entre une présélection automatique des chaînes et une présélection manuelle. Voir "Présélection manuelle des chaînes" à la page 45. Vous pouvez changer de système TV en sélectionnant "TV SYS".</p>
"PROGRAM SETUP"	<p>sauter les chaînes non souhaitées ou bloquer des chaînes.</p>  <p>Voir respectivement "Saut des chaînes indésirables ou inutilisées" et "Blocage des chaînes".</p>
"COL SYS"	<p>sélectionner le système couleur. Normalement, vous devez le régler sur "AUTO". Vous pouvez sélectionner le système couleur pour chaque chaîne ou chaque entrée vidéo.</p>
"ECO MODE"	<p>réduire la consommation électrique de votre téléviseur à projection pour économiser de l'énergie. Appuyez sur  vers le haut ou le bas pour sélectionner "ON", puis appuyez sur . Pour annuler, sélectionnez "OFF", puis appuyez sur .</p>

#### Remarque

- Si "ECO MODE" est activé, l'icône ECO MODE () apparaît en bas à droite de l'écran lorsque vous mettez le téléviseur à projection sous tension ou lorsque vous appuyez sur  de la télécommande.



## Pour revenir à l'écran normal

Appuyez sur MENU.

**suite page suivante**



## Changement du réglage "SETUP" (suite)

### Réglage manuel de la convergence

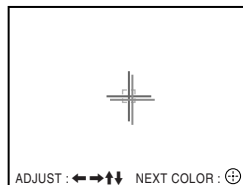
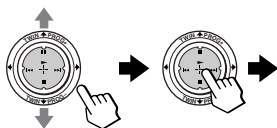

- 1** Après avoir sélectionné "CONVERGENCE", appuyez sur  vers le haut ou le bas pour sélectionner "MANUAL ADJUST", puis appuyez sur .

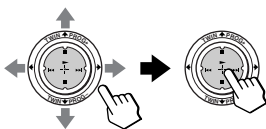

La croix apparaît à l'écran.

- 2** Appuyez sur  vers le haut, vers le bas, à gauche ou à droite pour régler les lignes rouges jusqu'à ce qu'elles se superposent sur les lignes vertes, puis appuyez sur .



- 3** Appuyez sur  vers le haut, le bas, la gauche ou la droite pour régler les lignes bleues jusqu'à ce qu'elles se superposent sur la croix centrale, puis appuyez sur .

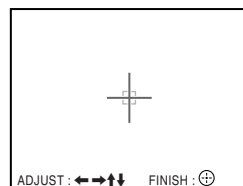
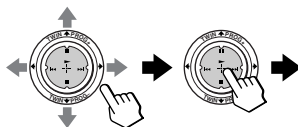

### Pour revenir à l'écran normal

Appuyez sur MENU.

#### Conseil



- La sélection de "DIGITAL QUICK FOCUS" dans "CONVERGENCE" vous permet de régler automatiquement la convergence. Lorsque vous réalisez la fonction de mise au point numérique rapide, les valeurs des réglages manuels sont effacées.

#### Remarques

- Réglez la convergence dans les 20 – 30 minutes après la première mise sous tension du téléviseur à projection.
- Vous ne pouvez pas utiliser les touches  +/- sur le téléviseur à projection pour un réglage manuel de la convergence.



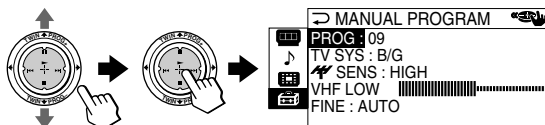

## Présélection manuelle des chaînes

- 1** Après avoir sélectionné "CH PRESET", appuyez sur  vers le haut ou le bas pour sélectionner "MANUAL PROGRAM", puis appuyez sur .



- 2** Sélectionnez le numéro de programme sur laquelle vous souhaitez présélectionner une chaîne.



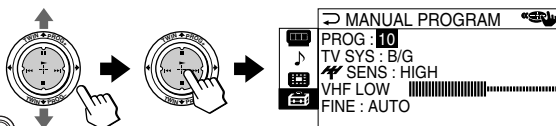

- (1) Vérifiez bien que "PROG" est sélectionné, puis appuyez sur .
- (2) Appuyez sur  vers le haut ou vers le bas jusqu'à ce que le numéro de programme que vous voulez présélectionner (par ex., le numéro de programme "10") apparaisse dans le menu et appuyez ensuite sur .



### Conseil



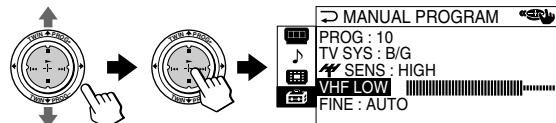
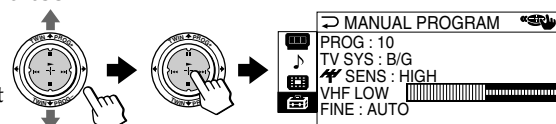

- Vous pouvez également sélectionner le numéro de programme à l'aide de la touche PROG +/- ou des touches numériques.

- 3** Sélectionnez la chaîne souhaitée.

- (1) Appuyez sur  vers le haut ou vers le bas pour sélectionner "VHF LOW", "VHF HIGH" ou "UHF" et appuyez ensuite sur .
- (2) Appuyez sur  vers le haut ou vers le bas jusqu'à ce que les émissions de la chaîne voulue apparaissent sur l'écran du téléviseur et appuyez ensuite sur .



- 4** Si le son de la chaîne souhaitée paraît anormal, sélectionnez le système de télévision approprié.

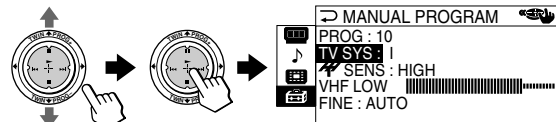
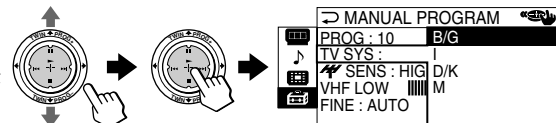

- (1) Appuyez sur  vers le haut ou vers le bas pour sélectionner "TV SYS" et appuyez ensuite sur .
- (2) Appuyez sur  vers le haut ou vers le bas jusqu'à ce que le son devienne normal, et appuyez ensuite sur .





suite page suivante

## Changement du réglage "SETUP" (suite)

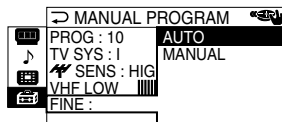
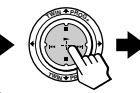
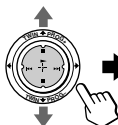

**5** Si vous n'êtes pas satisfait de la qualité du son et de l'image, vous pouvez l'améliorer à l'aide de la fonction de syntonisation "FINE".

- (1) Appuyez sur  vers le haut ou le bas pour sélectionner "FINE" et appuyez ensuite sur .

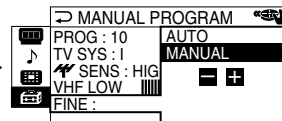
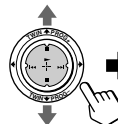

- (2) Appuyez sur  vers le haut ou vers le bas pour sélectionner "MANUAL" et appuyez ensuite sur .



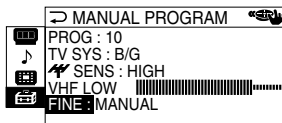
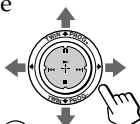

- (3) Appuyez sur  vers le haut, le bas, la gauche ou la droite jusqu'à obtention d'une qualité de son et d'image optimale et appuyez ensuite sur .





L'icône + ou - dans le menu clignote pendant la syntonisation.

**6** Si le signal de télévision est trop puissant et si l'image comporte des distorsions, vous pouvez ajuster la sensibilité de réception du téléviseur.

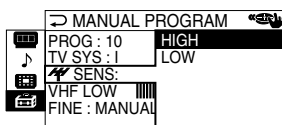
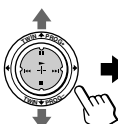
- (1) Appuyez sur  vers le haut ou vers le bas pour sélectionner "SENS", et appuyez ensuite sur .



- (2) Appuyez sur  vers le haut ou vers le bas pour sélectionner "LOW" et appuyez ensuite sur .

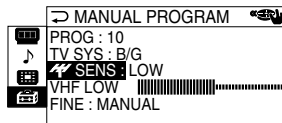
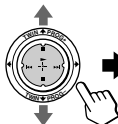

### Remarques

- Les réglages du système de télévision ("TV SYS") et de la sensibilité de réception télévisée ("SENS") sont mémorisés pour chaque numéro de programme.
- Si la chaîne que vous présélectionnez est verrouillée (page 48), cette chaîne est automatiquement déverrouillée.



## Saut des chaînes indésirables ou inutilisées ("SKIP")

Après avoir effectué une la présélection automatique des chaînes, vous pouvez effacer les chaînes indésirables ou inutilisées.

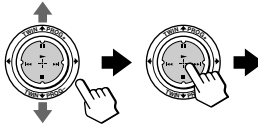
**1** Après avoir sélectionné "PROGRAM SETUP", vérifiez que "PROG" est bien sélectionné, puis appuyez sur .



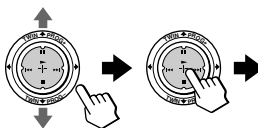

PROGRAM SETUP	
PROG : 06	
SKIP : OFF	
CHILD LOCK : OFF	

**2** Appuyez sur  vers le haut ou le bas jusqu'à ce que la le numéro des chaînes indésirables ou inutilisées apparaisse, puis appuyez sur .



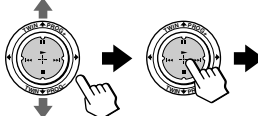

PROGRAM SETUP	
PROG : 06	
SKIP : OFF	
CHILD LOCK : OFF	

**3** Appuyez sur  vers le haut ou le bas pour sélectionner "SKIP", puis appuyez sur .



PROGRAM SETUP	
PROG 06	ON
SKIP :	OFF
CHILD LOCK :	

**4** Appuyez sur  vers le haut ou le bas pour sélectionner "ON", puis appuyez sur .

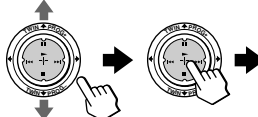

PROGRAM SETUP	
PROG : 06	
SKIP : ON	
CHILD LOCK : ON	

**5** Pour désactiver d'autres chaînes, sélectionnez "PROG", puis répétez les étapes 2 à 4.

### Pour restaurer une chaîne sautée

Sélectionnez "OFF" à l'étape 4.

### Pour revenir à l'écran normal





Appuyez sur MENU.



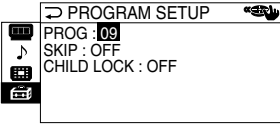

suite page suivante



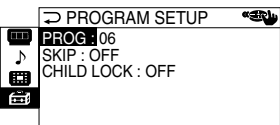

## Changement du réglage "SETUP" (suite)

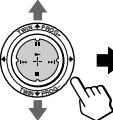
### Blocage des chaînes ("CHILD LOCK")

- 1 Après avoir sélectionné "PROGRAM SETUP", vérifiez que "PROG" est bien sélectionné, puis appuyez sur .

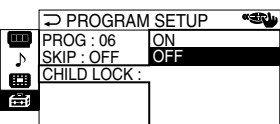
- 2 Appuyez sur  vers le haut ou le bas pour sélectionner la chaîne de votre choix (par ex. PR 06), puis appuyez sur .

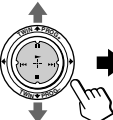



- 3 Appuyez sur  vers le haut ou le bas pour sélectionner "CHILD LOCK", puis appuyez sur .

- 4 Appuyez sur  vers le haut ou le bas pour sélectionner "ON", puis appuyez sur .

Pour débloquer la chaîne, sélectionnez "OFF".

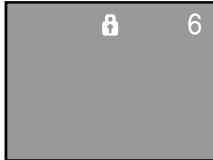
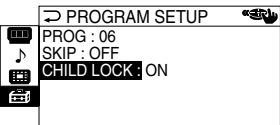
Le symbole de verrouillage () apparaît à l'écran lorsque "ON" est sélectionné.

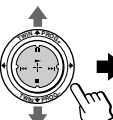
Si une chaîne bloquée est sélectionnée, le symbole de verrouillage apparaît à l'écran.

- 5 Pour bloquer d'autres chaînes, sélectionnez "PROG", puis répétez les étapes 2 à 4.

### Pour revenir à l'écran normal







Appuyez sur MENU.

#### Remarque

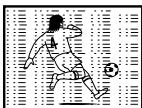





- Si vous présélectionnez manuellement une chaîne verrouillée (page 45), cette chaîne sera déverrouillée automatiquement.



## Dépannage

Si vous rencontrez des problèmes dans le cadre de l'utilisation de votre téléviseur à projection, consultez le guide de dépannage ci-dessous. Si le problème persiste, consultez votre détaillant Sony.

Symptôme	Cause possible	Solutions	Page
<b>Image neigeuse</b> 	<ul style="list-style-type: none"> <li>Le raccordement est lâche ou le câble est endommagé.</li> </ul>	<ul style="list-style-type: none"> <li>Vérifiez le câble d'antenne et le raccordement au téléviseur à projection, au magnétoscope et à la prise murale.</li> </ul>	6
	<ul style="list-style-type: none"> <li>La présélection des chaînes ne convient pas ou n'est pas terminée.</li> </ul>	<ul style="list-style-type: none"> <li>Affichez le menu "CH PRESET" dans le menu "SETUP" et sélectionnez "MANUAL PROGRAM" pour présélectionner de nouveau la chaîne.</li> </ul>	45
<b>Son parasite</b> 	<ul style="list-style-type: none"> <li>Le type d'antenne ne convient pas.</li> </ul>	<ul style="list-style-type: none"> <li>Vérifiez le type de l'antenne (VHF/UHF). Demandez conseil à un détaillant Sony.</li> </ul>	–
	<ul style="list-style-type: none"> <li>L'orientation de l'antenne ne convient pas.</li> </ul>	<ul style="list-style-type: none"> <li>Ajustez l'orientation de l'antenne. Demandez conseil à un détaillant Sony.</li> </ul>	–
	<ul style="list-style-type: none"> <li>La transmission du signal est faible.</li> </ul>	<ul style="list-style-type: none"> <li>Essayez d'utiliser un amplificateur.</li> </ul>	–
<b>Image distordue</b> 	<ul style="list-style-type: none"> <li>Les signaux de diffusion sont trop puissants.</li> </ul>	<ul style="list-style-type: none"> <li>Affichez le menu "CH PRESET" dans le menu "SETUP" et sélectionnez "MANUAL PROGRAM". Ensuite, sélectionnez "SENS : LOW".</li> </ul>	46
	<ul style="list-style-type: none"> <li>Le réglage du système de télévision ne convient pas.</li> </ul>	<ul style="list-style-type: none"> <li>Coupez ou désactivez l'amplificateur s'il est utilisé.</li> </ul>	–
<b>Bonne image</b> 	<ul style="list-style-type: none"> <li>Le réglage du système de télévision ne convient pas.</li> </ul>	<ul style="list-style-type: none"> <li>Si le son de toutes les chaînes est parasite, affichez le menu "CH PRESET" dans le menu "SETUP" et sélectionnez "AUTO PROGRAM" pour recommencer la présélection des chaînes.</li> </ul>	43
	<ul style="list-style-type: none"> <li>Le son de l'image de droite est sélectionné lorsque les images TWIN sont sélectionnées.</li> </ul>	<ul style="list-style-type: none"> <li>Si le son de certaines chaînes est parasite, sélectionnez la chaîne, puis affichez le menu "CH PRESET" dans "SETUP", puis sélectionnez le système de télévision approprié ("TV SYS").</li> </ul>	45
<b>Son parasite</b> 	<ul style="list-style-type: none"> <li>Le son de l'image de droite est sélectionné lorsque les images TWIN sont sélectionnées.</li> </ul>	<ul style="list-style-type: none"> <li>Appuyez sur  ou sur .</li> </ul>	21

## Dépannage (suite)

Symptôme	Cause possible	Solutions	Page
<b>Pas d'image</b> 	<ul style="list-style-type: none"> <li>Le cordon d'alimentation, l'antenne ou le magnétoscope n'est pas branché.</li> </ul>	<ul style="list-style-type: none"> <li>Vérifiez les raccordements du cordon d'alimentation, de l'antenne et du magnétoscope.</li> </ul>	6
<b>Pas de son</b> 	<ul style="list-style-type: none"> <li>Le téléviseur de projection n'est pas sous tension.</li> </ul>	<ul style="list-style-type: none"> <li>Appuyez sur I/⏻ de la télécommande.</li> <li>Appuyez sur ⏻ du téléviseur de projection pour éteindre le téléviseur à projection environ cinq secondes, puis rallumez-le.</li> </ul>	15 16
<b>Bonne image</b> 	<ul style="list-style-type: none"> <li>Le niveau du volume est trop bas.</li> </ul>	<ul style="list-style-type: none"> <li>Appuyez sur ⏪ + pour augmenter le volume du son.</li> </ul>	16
<b>Pas de son</b> 	<ul style="list-style-type: none"> <li>Le son est coupé.</li> </ul>	<ul style="list-style-type: none"> <li>Appuyez sur ⏻ pour annuler cet effet.</li> </ul>	16
	<ul style="list-style-type: none"> <li>Le signal d'émission présente un problème de transmission.</li> <li>Le son de l'image de droite est sélectionné lorsque les images TWIN sont sélectionnées.</li> </ul>	<ul style="list-style-type: none"> <li>Appuyez sur A/B jusqu'à obtention d'un son de meilleure qualité.</li> <li>Appuyez sur ⏪ ou sur ⏩.</li> </ul>	26 21
<b>Lignes pointillées ou zébrures</b> 	<ul style="list-style-type: none"> <li>Il y a des interférences locales dues à des voitures, des enseignes au néon, un sèche-cheveux, des générateurs de courant, etc.</li> </ul>	<ul style="list-style-type: none"> <li>N'utilisez pas de sèche-cheveux ou tout autre équipement à proximité du téléviseur à projection.</li> <li>Réglez l'orientation de l'antenne pour réduire les interférences au minimum. Adressez-vous à votre détaillant Sony pour plus de conseils.</li> </ul>	- -
<b>Images doubles ou "fantômes"</b> 	<ul style="list-style-type: none"> <li>Les signaux de diffusion sont réfléchis par des montagnes ou des bâtiments à proximité.</li> </ul>	<ul style="list-style-type: none"> <li>Utilisez une antenne fortement directionnelle.</li> <li>Utilisez la fonction de syntonisation fine ("FINE").</li> </ul>	- 46
	<ul style="list-style-type: none"> <li>L'antenne doit être réorientée.</li> </ul>	<ul style="list-style-type: none"> <li>Réglez l'orientation de l'antenne. Adressez-vous à votre détaillant Sony pour plus de conseils.</li> </ul>	-
	<ul style="list-style-type: none"> <li>L'utilisation d'un amplificateur ne convient pas.</li> </ul>	<ul style="list-style-type: none"> <li>Coupez ou désactivez l'amplificateur s'il est utilisé.</li> </ul>	-
<b>Pas de couleurs</b> 	<ul style="list-style-type: none"> <li>Le réglage du niveau des couleurs est trop faible.</li> </ul>	<ul style="list-style-type: none"> <li>Faites apparaître le menu "PICTURE" et sélectionnez "ADJUST" dans "PICTURE MODE", puis réglez le niveau "COLOR".</li> </ul>	38
	<ul style="list-style-type: none"> <li>Le réglage du système de couleur ne convient pas.</li> </ul>	<ul style="list-style-type: none"> <li>Faites apparaître le menu "SETUP" et vérifiez le réglage du système de couleur ("COL SYS") (en principe, réglez-le sur "AUTO").</li> </ul>	43
	<ul style="list-style-type: none"> <li>L'antenne doit être réorientée.</li> </ul>	<ul style="list-style-type: none"> <li>Réglez l'orientation de l'antenne. Adressez-vous à votre détaillant Sony pour plus de conseils.</li> </ul>	-

Symptôme	Cause possible	Solutions	Page
Le téléviseur de projection ne peut recevoir le signal d'émission stéréo.	• Le réglage de réception stéréo ne convient pas.	• Appuyez sur A/B jusqu'à ce que "AUTO" apparaisse à l'écran.	27
	• Le son de l'image de droite est sélectionné lorsque les images TWIN sont sélectionnées.	• Appuyez sur  ou sur  .	21
<b>OU</b> Le son saute fréquemment entre les modes stéréo et mono.	• Le raccordement est lâche ou le câble est endommagé.	• Vérifiez le câble et le raccordement de l'antenne au téléviseur à projection, au magnétoscope et à la prise murale.	6
	• L'antenne doit être réorientée.	• Réorientez l'antenne. Demandez conseil à un détaillant Sony.	–
L'indication "100?" apparaît en haut de l'écran après environ 10 secondes et le télétexte ne s'affiche pas.	• Le signal d'émission présente un problème de transmission.	• Appuyez sur A/B jusqu'à obtention d'un son de meilleure qualité.	26
	• Aucun télétexte n'est transmis sur cette chaîne.	—	28
L'affichage du télétexte n'est pas complet (image neigeuse ou images doubles).	• Le raccordement est desserré ou le câble est endommagé.	• Vérifiez le câble d'antenne et le raccordement au téléviseur de projection, au magnétoscope et la prise murale.	6
	• L'orientation de l'antenne n'est pas appropriée.	• Ajustez l'orientation de l'antenne. Adressez-vous à votre détaillant Sony pour plus de détails.	–
	• La transmission du signal est trop faible.	• Essayez d'utiliser un amplificateur. • Utilisez la fonction de syntonisation fine ("FINE").	– 46
Des lignes mobiles apparaissent sur l'écran du téléviseur à projection.	• Présence d'interférences de sources extérieures, par ex. de machineries lourdes, proximité d'une station de retransmission.	• Utilisez la fonction de syntonisation fine ("FINE").	46
Impossible d'utiliser les jeux de tir.	• Certains jeux de tir, dans lesquels vous devez pointer un rayon de lumière sur l'écran de télévision avec un fusil électronique ne peuvent pas être utilisés avec votre téléviseur à projection. Pour plus d'informations, voir le manuel d'instructions fourni avec le logiciel de jeu vidéo.	—	–



**suite page suivante**

## Dépannage (suite)





Symptôme	Cause possible	Solutions	Page
Le châssis du téléviseur de projection craque.	<ul style="list-style-type: none"><li>Les variations de température ambiante peuvent entraîner une dilatation ou une contraction du châssis du téléviseur à projection. Il ne s'agit pas d'un dysfonctionnement.</li></ul>	—	—
Vous ressentez une décharge d'électricité statique lorsque vous touchez le châssis du téléviseur de projection.	<ul style="list-style-type: none"><li>Il s'agit de la même décharge d'électricité statique que lorsque vous touchez des poignées de porte métalliques ou les portières d'une voiture, en particulier lorsque l'air est sec, par exemple en hiver. Cela n'indique pas un dysfonctionnement.</li></ul>	—	—

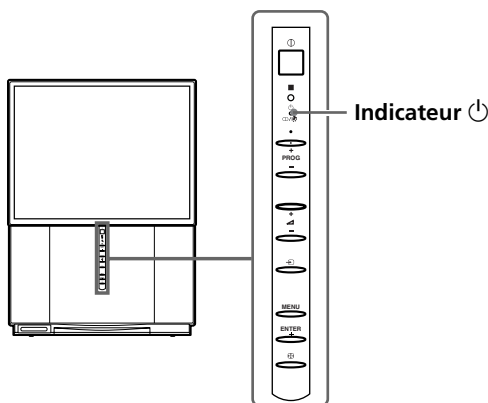

# Fonction d'autodiagnostic

Votre téléviseur à projection est équipé d'une fonction d'autodiagnostic. Si vous rencontrez un problème avec votre téléviseur à projection, l'indicateur  (veille) se met à clignoter en rouge. Le nombre de fois que l'indicateur  clignote indique les causes possibles.



- 1** Vérifiez si l'indicateur  clignote plusieurs fois en rouge à des intervalles de 3 secondes.
- 2** Comptez le nombre de fois que l'indicateur  clignote.
- 3** Appuyez sur  (alimentation principale) pour mettre le téléviseur hors tension.
- 4** Contactez le centre de service après-vente Sony le plus proche et indiquez-leur le nombre de fois que l'indicateur  clignote.  
N'oubliez pas de noter le nom du modèle et le numéro de série indiqués à l'arrière du téléviseur à projection.

# Identification des composants et des commandes

## Face avant et intérieur du panneau rabattable

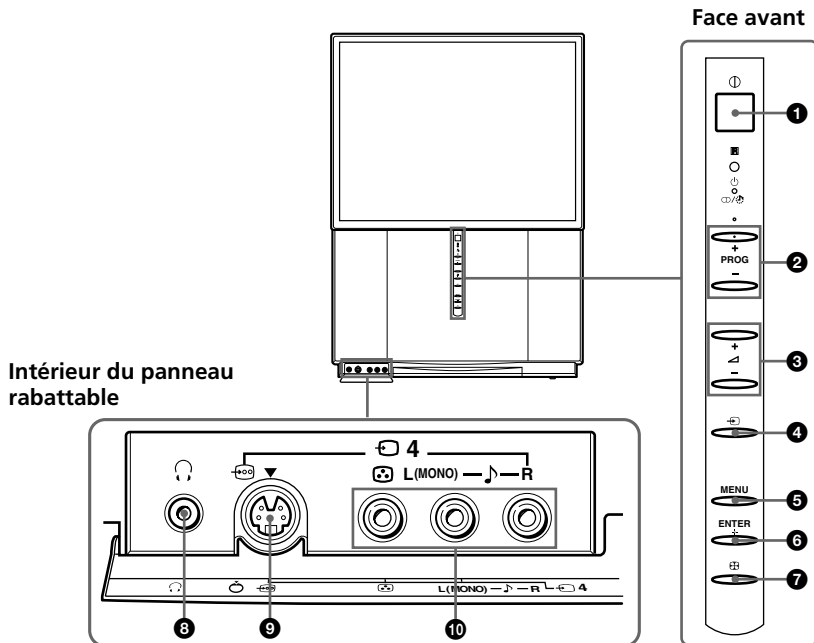

Touche	Fonction	Page
① ①	Mise hors tension complète ou mise sous tension du téléviseur à projection.	15
② PROG +/-	<ul style="list-style-type: none"> <li>Sélection d'un numéro de programme.</li> <li>Visualisation des 12 émissions suivantes /précédentes dans PROGRAM INDEX.</li> </ul>	15 15
③ ↖ +/-	<ul style="list-style-type: none"> <li>Réglage du volume.</li> <li>Sélection d'options dans le menu.</li> </ul>	16 35
④ ↵	Sélection de l'entrée télévision ou vidéo.	16
⑤ MENU	Affichage du menu.	35
⑥ ENTER +	Confirmation des paramètres sélectionnés.	35
⑦ ⏪	Réglage automatique de la convergence.	9
⑧ 🎧	Prise pour casque d'écoute	-
⑨ 🔌	Raccordement à la sortie S vidéo de l'appareil vidéo.	10
⑩ 🔌 4	Raccordement aux sorties vidéo/audio de l'appareil.	10

## Face arrière

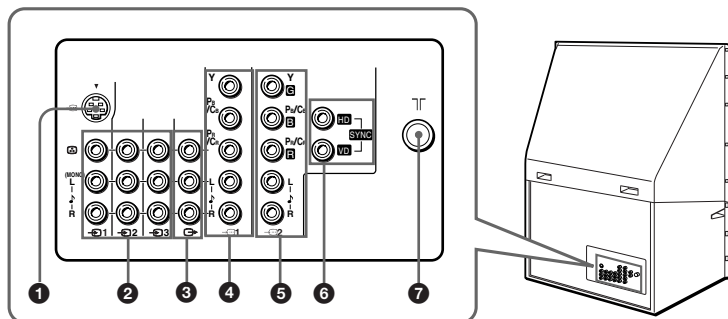

Touche	Fonction	Page
❶	Raccordement à la sortie S vidéo de l'appareil vidéo.	7
❷  1/  2/  3	Raccordement à des sorties vidéo/audio de l'appareil vidéo.	7
❸	Raccordement à des entrées vidéo/audio de l'appareil vidéo/audio.	11
❹  1	Raccordement aux sorties vidéo composante d'un lecteur DVD.	12, 14
❺  2	Raccordement aux sorties vidéo composante d'un lecteur DVD. Raccordement à un récepteur TV numérique doté de sorties G/B/R/HD/VD.	12, 14
❻ SYNC HD/VD	Raccordement à des sorties HD/VD sur un récepteur TV numérique.	14
❼	Raccordement du câble d'antenne.	6

**suite page suivante**

## Identification des composants et des commandes (suite)

### Télécommande

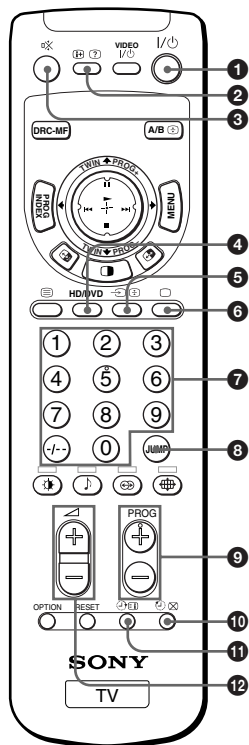

Les noms/les symboles des touches de la télécommande sont indiqués dans des couleurs différentes pour représenter les fonctions disponibles.

Couleur d'identification	Fonction de la touche
Blanc	Fonctions générales du téléviseur
Vert	Fonctions du télétexte
Jaune	Fonctions TWIN
Rose	Fonctionnement des appareils en option

Touche	Fonction	Page
1 I/⏻	Mise hors tension temporaire ou mise sous tension du téléviseur à projection.	15
2 i+ ?	<ul style="list-style-type: none"> <li>Affichage d'informations à l'écran.</li> <li>Affichage des informations Télétexte cachées.</li> </ul>	16 29
3 🔇	Coupage du son.	16
4 HD/DVD	Sélection de l'entrée composante.	16
5 ↶ ⊞ ⊞ ↷	<ul style="list-style-type: none"> <li>Sélection de l'entrée télévision ou vidéo.</li> <li>Arrêt du défilement de la page Télétexte.</li> </ul>	16 29
6 ⏻ □	<ul style="list-style-type: none"> <li>Affichage de l'émission de télévision.</li> <li>Mise hors tension du Télétexte.</li> </ul>	16 28
7 0 - 9, +/-	Numéros d'entrée.	15
8 JUMP	Passage à la chaîne précédente.	16
9 PROG +/-	<ul style="list-style-type: none"> <li>Sélection d'un numéro de programme.</li> <li>Visualisation des 12 chaînes suivantes/précédentes dans PROGRAM INDEX.</li> </ul>	15 23
10 🕒 ⊗	<ul style="list-style-type: none"> <li>Réglage du téléviseur à projection pour qu'il se mette automatiquement hors tension.</li> <li>Affichage de l'écran du téléviseur en attendant la page Télétexte.</li> </ul>	17 29
11 🕒 ⊞	<ul style="list-style-type: none"> <li>Réglage du téléviseur à projection pour qu'il se mette automatiquement sous tension.</li> <li>Affichage du contenu du service Télétexte.</li> </ul>	17 29
12 ↵ +/-	Réglage du volume.	16

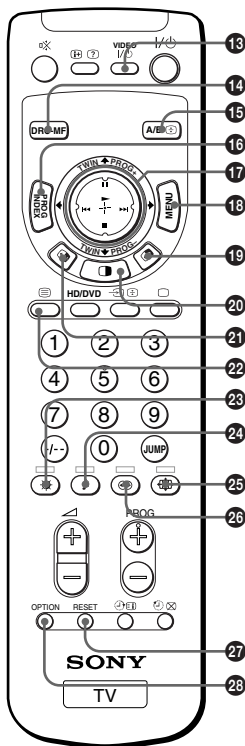

Touche	Fonction	Page
13 VIDEO I/⏻	<ul style="list-style-type: none"> <li>Alimentation.</li> <li>Utilisation avec les touches numériques pour configurer la télécommande.</li> </ul>	31 30
14 DRC-MF	Sélection du mode DRC-MF.	19
15 A/B	<ul style="list-style-type: none"> <li>Sélection du mode stéréo/bilingue.</li> <li>Agrandissement de l'affichage Télétexte.</li> </ul>	26 29
16 PROG INDEX	Affichage de toutes les chaînes présélectionnées.	23
17	<ul style="list-style-type: none"> <li>Sélection, réglage et confirmation des paramètres sélectionnés dans le menu.</li> <li>Réglage de la taille des images TWIN.</li> <li>Affichage des images TWIN.</li> <li>Sélection d'une chaîne de l'image de droite.</li> <li>Sélection d'une chaîne au choix dans PROGRAM INDEX.</li> <li>Utilisation des appareils en option.</li> </ul>	35 21 22 22 24 31
18 MENU	Affichage du menu.	35
19	Permutation des images de droite et de gauche.	21
20	Affichage des images TWIN.	20
21	Permutation du son entre les images de droite et de gauche.	21
22	Affichage d'une page Télétexte.	28
23 (rouge)	<ul style="list-style-type: none"> <li>Sélection du mode d'image.</li> <li>Accès à un menu FASTEXT.</li> </ul>	18 29
24 (verte)	<ul style="list-style-type: none"> <li>Sélection du mode son.</li> <li>Accès à un menu FASTEXT.</li> </ul>	18 29
25 (bleue)	<ul style="list-style-type: none"> <li>Sélection du mode grand écran.</li> <li>Accès à un menu FASTEXT.</li> </ul>	37 29
26 (jaune)	<ul style="list-style-type: none"> <li>Sélection du mode surround.</li> <li>Accès à un menu FASTEXT.</li> </ul>	25 29
27 RESET	Réinitialisation des paramètres du menu aux valeurs par défaut.	34
28 OPTION	Utilisation avec pour commander des appareils en option.	31



# 目錄

## 警告

### 使用您的新投影電視機

準備工作 .....	5
步驟 1：安裝投影電視機 .....	5
步驟 2：連接天線 .....	6
步驟 3：將電池裝入遙控器 .....	7
步驟 4：自動設定投影電視機 .....	8
連接選購的裝置 .....	10
觀看電視 .....	15

### 高級操作

選擇影像和聲音模式 .....	18
觀看高品質影像 .....	19
同時觀看兩個節目 .....	20
顯示多個節目 .....	23
收聽環繞聲 .....	25
欣賞立體聲或雙語言節目 .....	26
觀看圖文電視 .....	28
使用選購的裝置 .....	30

### 調整您的設定 (MENU)

介紹項目單系統 .....	33
改變“圖像設定” .....	36
改變“音響設定” .....	39
改變“多畫面功能”設定 .....	41
改變“設定”內容 .....	42

### 附加資訊

故障排除 .....	49
自我故障診斷功能 .....	53
識別部件和控制鍵 .....	54
規格 .....	封底

#### 您將享用的功能包括：

- “全能数码精密显像”以觀看高品質影像 (第 19 頁)
- “双画面分割”可讓您同時觀看兩個不同的節目 (第 20 頁)
- “频道搜索”可讓您同時顯示多個節目 (第 23 頁)
- “圖像模式” / “声音模式” / “环绕声”以設定您的投影電視機 (第 18 和 25 頁)
- “宽荧幕模式”以觀看 16:9 的影像 (第 37 頁)

#### 您的投影電視機還提供下列功能：

- 熒幕語言選擇、自動頻道預設和自動會聚調整的初始設定功能 (第 8 頁)。
- 項目單語言的選擇—英文/中文/阿拉伯文 (第 42 頁)
- “童鎖”可讓您鎖定指定的頻道 (第 48 頁)
- “智能音量控制”將自動調整頻道的音量 (第 39 頁)
- “微调”功能 (第 46 頁)
- 遙控器上的操縱鍵  以簡化操作 (第 35 頁)
- “生态节能模式”以節省電能 (第 43 頁)
- “游戏模式”以觀看電視遊戲節目 (第 37 頁)

# 警告

爲了防止引發火災或電擊，請勿把本投影電視機放在雨中或潮濕的地方。機內有危險的高電壓，因此不可擅自打開機殼。如有必要請委託專業人員進行。

## 一般安全事項：

- 不可把本機放在雨中或潮濕的地方。
- 不可打開本機後蓋。

## 安裝時的注意事項：

- 不可堵塞本機的通風孔。
- 不可把本機放在高溫、潮濕或多灰塵之處。
- 不可把本機裝在容易受震動的地方。
- 請避免在溫度 5°C (41°F) 以下的地方操作本機。
- 若由寒冷地方直接把本機搬到溫暖的地方，或房間的溫度突然發生變化，則熒幕的影像有時會顯得模糊或色彩不鮮明。這是由於機內的反射鏡或透鏡凝結水滴的緣故。遇此情形，先讓機內的潮氣乾燥以後，才開始操作。
- 爲要獲得最佳影像，不可讓電視熒幕受到照明燈或太陽光的直接照射。室內光線最好使用從天花板照射過來的燈光，或把面對著熒幕的窗戶用不透明窗簾等遮蓋起來。本機最好放在地板及牆壁都不是反射物質的房間。如果有必要，請以黑色地毯或壁紙蓋住它們。
- 不要將機器安裝在例如書櫥或壁櫥內等密閉的地方。

## 操作時的注意事項：

- 本機不可使用 110—240 V，50/60Hz 交流電以外的電源操作。
- 若有任何液體或固體掉落機內則不可使用本機，必須立刻接受檢查。
- 若有數天不用電視機，必須把電源插頭拔下來。即使電視機已經關閉，只要電源線還插在電源插座內，電視機就仍然被連接在交流電源上。
- 要拔掉電線時，不可抽拉電線部分，而必須拿住插頭部分拔出。
- 同一電源插座上請勿安裝過多的裝置。請勿損壞電源線。
- 本機上請勿放置任何物品。
- 將電視機安放在可承受電視機重量的地方，如固定的電視機支架和平板上。請確保電視機支架平整，並且大於電視機頂部的面積。
- 請勿抓住熒幕的邊緣搬運電視機。

## 注意

- 當以本電視機操作電視游樂機、電腦或類似機件時，請把亮度和對比度設定在較低之處。若讓一個亮度及對比度高的靜止（不移動）圖形，長時間顯示於畫面上時，該圖形會一直留存於熒幕上不消失。這種殘留圖象是因誤操作所致，故并不在我們的品質保證範圍之內。

## 清潔熒幕

- 若要用布清潔熒幕，請使用稍蘸中性洗滌劑或水的軟布。請勿使用任何類型的砂紙、碱性清潔劑、去污粉或酒精、汽油等溶液。爲安全起見，清潔之前請拔下電視機的電源插頭。
- 請勿用圓珠筆或螺絲刀等尖銳、粗糙物品摩擦、觸摸或拍打熒幕表面。否則，可能會刮傷熒幕。



## 準備工作

### 步驟 1

#### 安裝投影電視機

若想獲得最佳影像品質，請把本機安裝在下圖所示位置。

#### 最佳觀賞角度（水平）

##### KP-FX43

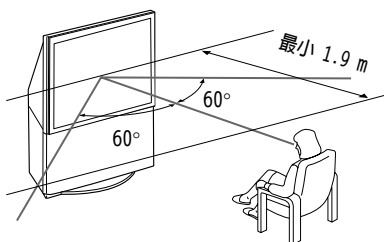

##### KP-FX53

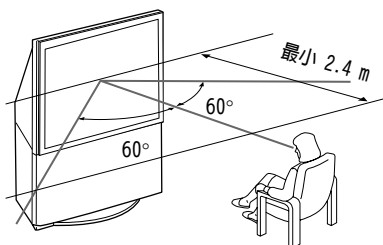

#### 最佳觀賞角度（垂直）

##### KP-FX43

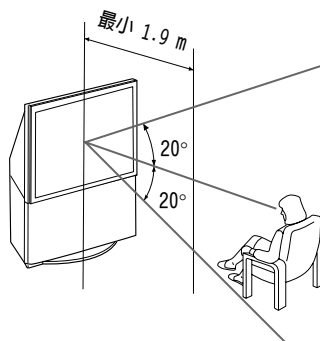

##### KP-FX53

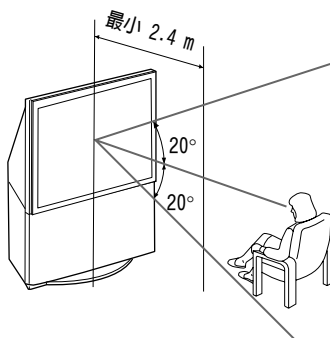

## 準備工作 (續)

### 步驟 2

#### 連接天線

若您連接錄影機，則請參閱第 7 頁上的“連接錄影機”接線圖。

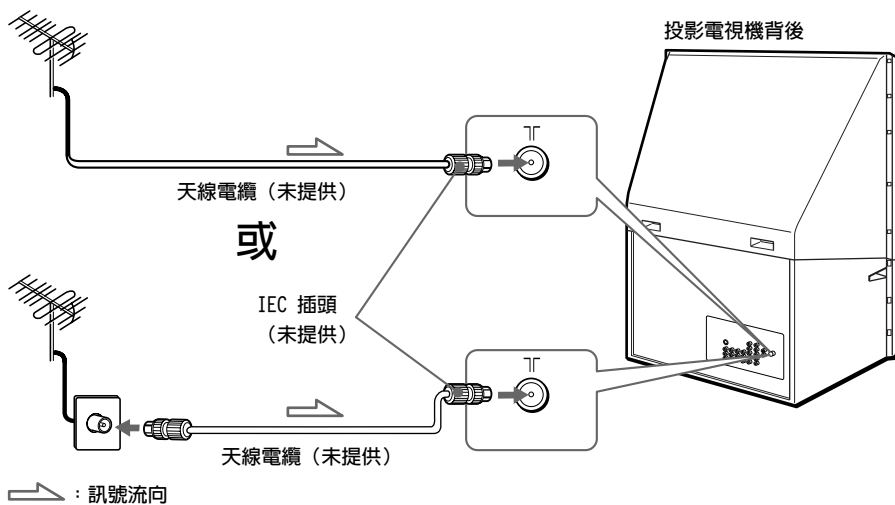

#### 注意





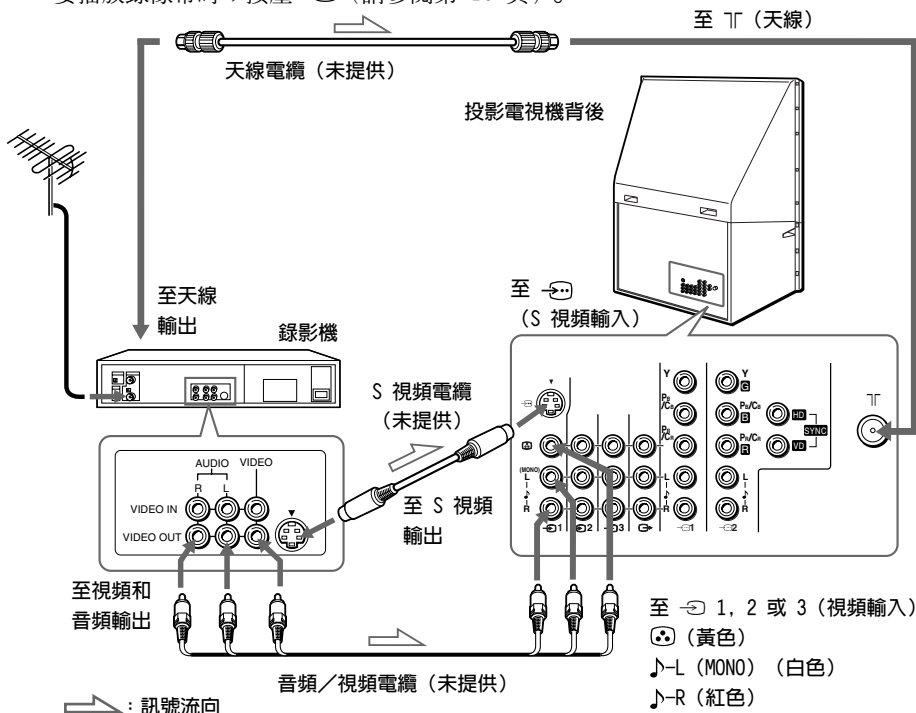

在所有其他連接完成之前，請勿接通電源；否則極少量的電流可能經天線或其他端子外洩。

## 連接錄影機

要播放錄像帶時，按壓  (請參閱第 16 頁)。



### 註

- 若與單聲道錄影機相連接，則請將黃色插頭插至  (黃色插口)，而將黑色插頭插至 -L (MONO) (白色插口)。
- 若將錄影機連接至 T (天線) 插口，則請將錄影機輸出的訊號預設至投影電視機上的頻道號 0。
- 當  (S 視頻輸入) 和  1 (視頻輸入) 兩者均被連接時， (S 視頻輸入) 即自動被選定。要收看  1 (視頻輸入) 輸入的影像，斷開 S 視頻電纜即可。

## 步驟 3

### 將電池裝入遙控器

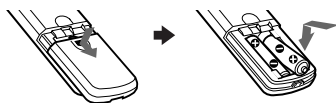

### 註

- 請勿使用舊電池或同時使用不同類型的電池。

續

## 步驟 4

### 自動設定投影電視機

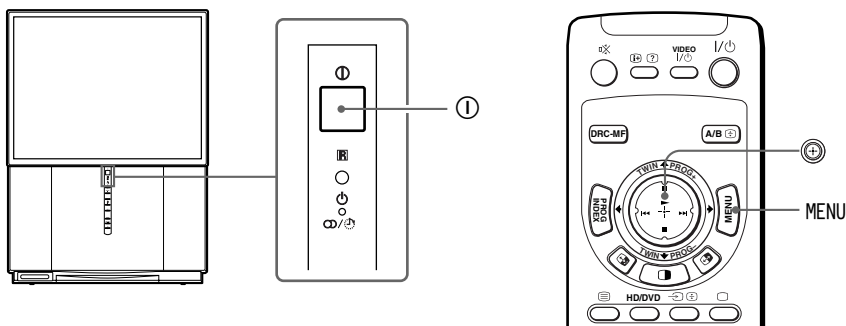

#### 1 按壓 ① 鍵打開電視機。

“初始化设定”項目單出現，並可選擇螢幕上的語言。



#### 2 向上或向下移動 (+) 鍵以選擇所需的語言，然後按 (+) 鍵。

出現自動預選頻道項目單。

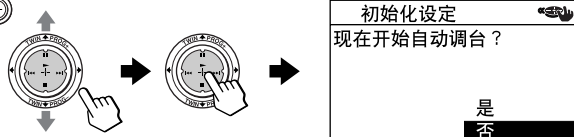

### 3 向上或向下移動 鍵以選擇“是”，然後按 鍵，自動預選頻道。

熒幕顯示自動預選頻道的節目。

頻道預選完成後，會聚調整項目單出現。

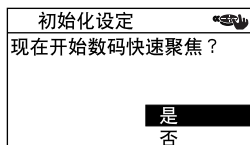
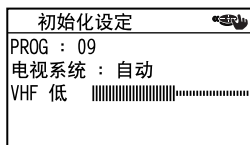
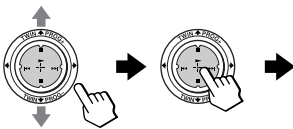

### 4 確認選擇“是”，然後按 鍵。

會聚調整畫面出現，會聚自動調整。

最後出現“初始化設定”項目單。

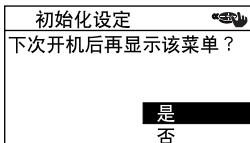
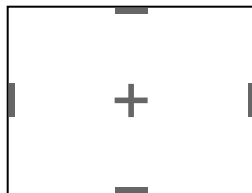



### 5 向上或向下移動 鍵以選擇“否”，然後按 鍵。

下次按  鍵打開電視機時，“初始化設定”項目單將不會出現。

要想再次出現該項目單，選擇“是”，然後按  鍵。

#### 提示

- 要取消設定時，向上或向下移動  鍵以選擇否并按壓  鍵，或按壓 MENU 鍵。
- 若您的投影電視已預設一個不想要的頻道或不能預設某一個頻道，您就必須手動預設投影電視機（請參閱第 45 頁）。
- 會聚也可以用項目單手動調整（請參閱第 44 頁）。
- 也可以用前面板上的  鍵進行數碼快速聚焦功能。
- 在數碼快速聚焦功能啟動期間，聲音被消音。



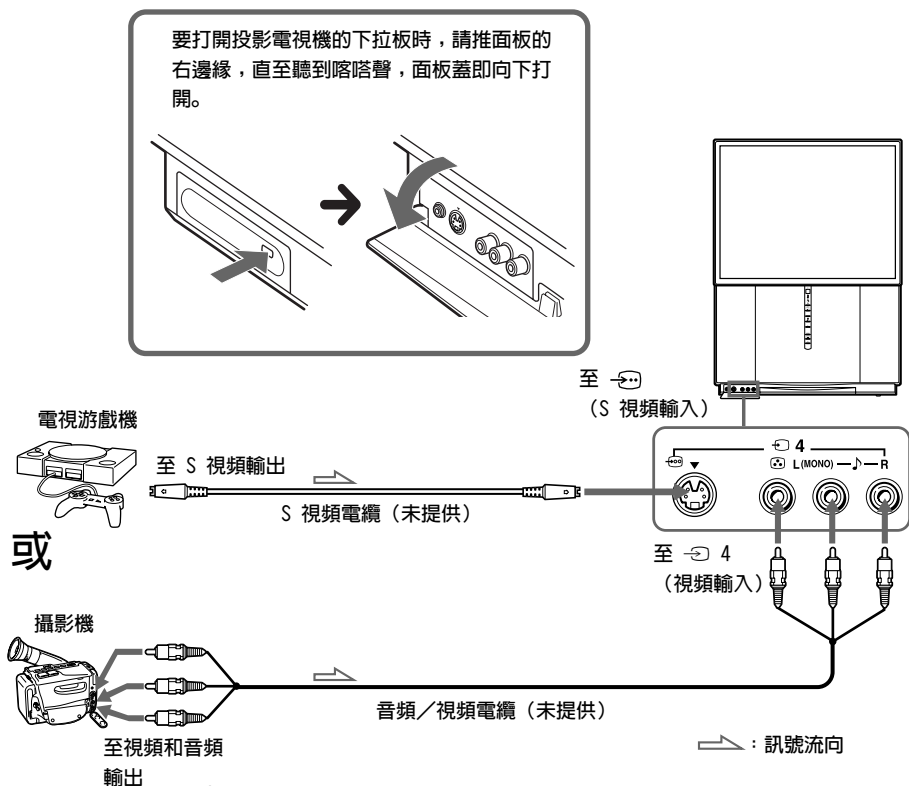

# 連接選購的裝置

本投影電視機可以與如錄影機、DTV（數碼電視）接收機、影碟機、攝影機、電視遊戲機或立體聲音響裝置等選購的音頻／視頻裝置相連接。要觀看影像和操作所連接裝置時，請參閱第 16 頁和 30 頁。

## 用 （視頻輸入）插口與攝影機／電視遊戲機相連接



### 註

- 當連接電視遊戲機時，若您要調整適當的影像設定以觀看電視遊戲節目，則顯示“圖像設定”項目單，然後在“遊戲模式”中選擇“開”（請參閱第 37 頁）。
- 您也可將視頻裝置連接至本投影電視機背後的  1, 2, 或 3（視頻輸入）插口。
- 當 （S 視頻輸入）和  4（視頻輸入）兩者均被連接時，（S 視頻輸入）即自動被選定。要收看  4（視頻輸入）輸入的影像，斷開 S 視頻電纜即可。

## 用 ↻（監視器輸出）插口與音頻／視頻裝置相連接

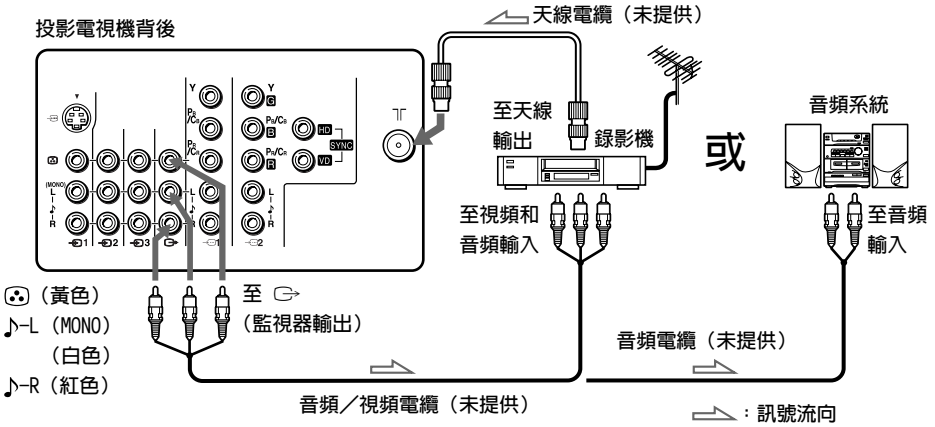

使用您的新投影電視機

### 註

- 若您在投影電視機螢幕上選擇“HD/DVD 1”或“HD/DVD 2”，將不會有聲音和影像從 ↻（監視器輸出）插口輸出（請參閱第 16 頁）。

續

## 連接選購的裝置 (續)

### 用 (分量視頻輸入) 插口與 DVD 播放機相連接

- 1 用音頻電纜將投影電視機上的 (分量視頻輸入) 1 或 2 (分量視頻輸入) 下的 R (右) 和 L (左) 與 DVD 播放機上的 LINE OUT (線路輸出)、AUDIO (音頻) R (右) 和 L (左) 輸出插口連接起來。
- 2 用分量視頻電纜將投影電視機上的 (分量視頻輸入) 1 或 2 (分量視頻輸入) 下的 Y、P<sub>B</sub>/C<sub>B</sub> 和 P<sub>R</sub>/C<sub>R</sub> 插口連接至 DVD 播放機上的 COMPONENT VIDEO OUT (分量視頻輸出) Y、C<sub>B</sub> 和 C<sub>R</sub> 輸出插口。
- 3 按壓遙控器上的 或 HD/DVD 鍵或投影電視機上的 鍵，直至“HD/DVD 1” (若將 DVD 播放機連接至 (分量視頻輸入) 1) 或“HD/DVD 2” (若連接至 (分量視頻輸入) 2) 出現在螢幕上。

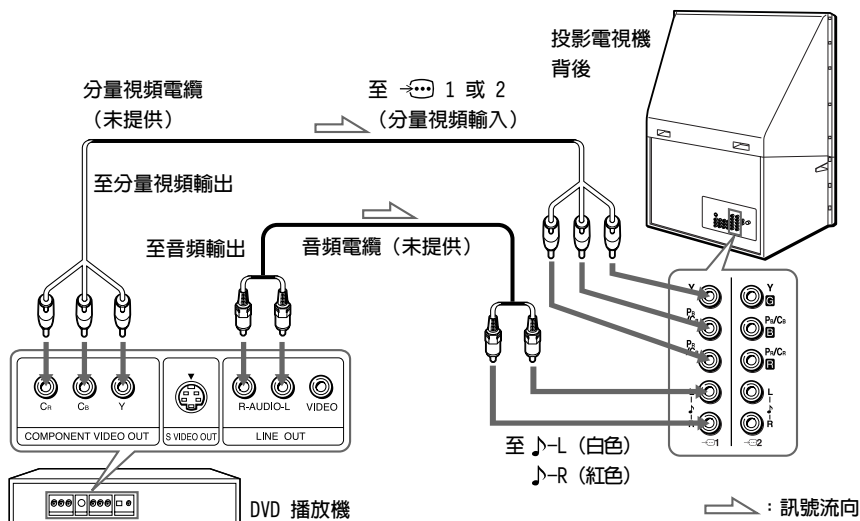

#### 註



- 某些 DVD 播放機的插口可能標記不同：

連接	至 (DVD 播放機上的)
Y (綠色)	Y
P <sub>B</sub> /C <sub>B</sub> (藍色)	C <sub>b</sub> 、B-Y 或 P <sub>B</sub>
P <sub>R</sub> /C <sub>R</sub> (紅色)	C <sub>r</sub> 、R-Y 或 P <sub>R</sub>

- 將 DVD 播放機連接至 (分量視頻輸入) 1 或 2 (分量視頻輸入) 時，不要在 HD/VD 插孔上連接任何裝置。
- 若您在投影電視機螢幕上選擇“HD/DVD 1”或“HD/DVD 2”，將不會有聲音和影像從 (監視器輸出) 插口輸出。這并非故障。
- 當通過 (分量視頻輸入) 接收逐行掃描訊號時，雙畫面和頻道搜索功能不起作用，並且無法選擇“全能數碼精密顯像”和“遊戲模式”。



## 用 (視頻輸入) 插口與 DVD 播放機相連接

將投影電視機上的  1、2 或 3 (視頻輸入)  (音頻/視頻) 插口與 DVD 播放機上的 LINE OUT (線路輸出) 插口相連接。

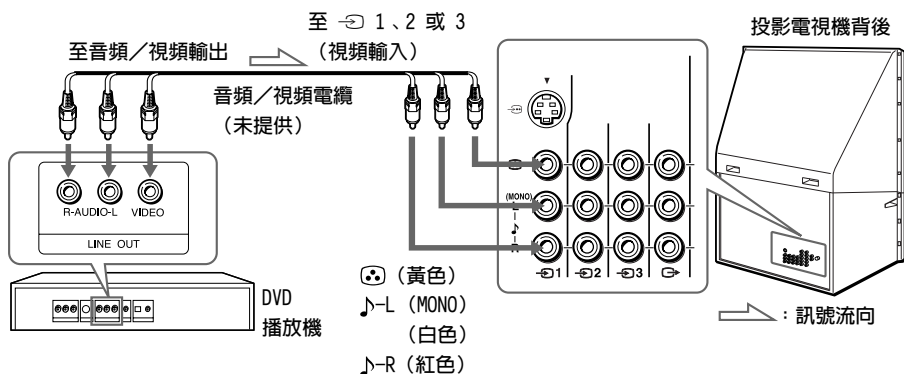

### 註

- 由於 DVD 碟片上的高品質影像包含許多資訊，因此可能出現影像紊亂。在這種情形下，請調整“圖像模式”項目單中“設定”項目的“銳度”（請參閱第 38 頁）。
- 您也可以將 DVD 播放機連接至投影電視機上的  (S 視頻輸入)。



續

## 連接選購的裝置 (續)

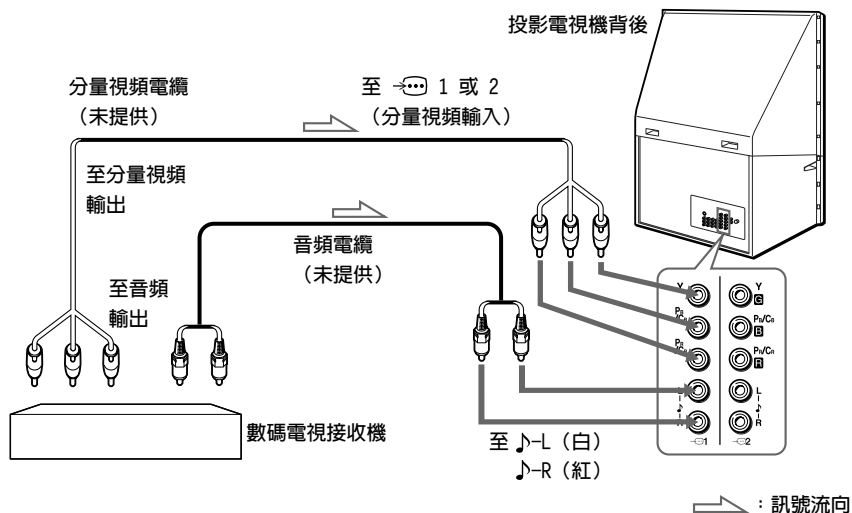
將 DTV (數碼電視) 接收機連接至  1 或 2 (分量視頻輸入) 插孔



### 註

- 投影電視機裝備 G/B/R/HD/VD 輸入接口。如果 DTV 接收機不帶 Y/Pb/Pr 輸出連接器，請使用 G/B/R/HD/VD 連接器。
-  1 可以用作 Y/Pb/Pr 輸入接口。
-  2 可以用作 Y/Pb/Pr 或 G/B/R/HD/VD 輸入接口。使用 Y/Pb/Pr 輸入接口時，不連接 HD/VD 連接器。

### 提示

- 投影電視機接受以下訊號格式：

總掃描線數	有效掃描線數	場頻 (Hz)
1125i	1080i	50/60
750p	720p	50/60
625p	576p	50
625i	576i	50
525p	480p	60
525i	480i	60

# 觀看電視

本節說明觀看電視時所使用的各種功能和操作。大多數操作可以用遙控器進行。

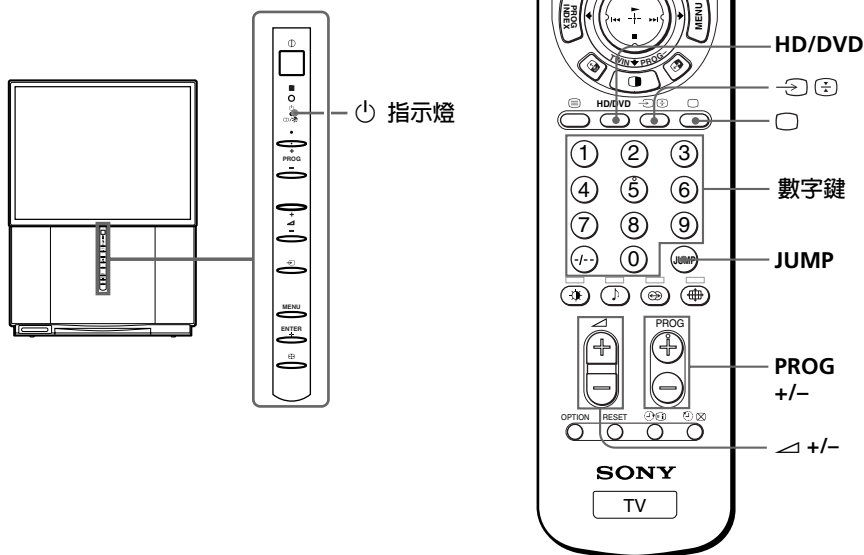

使用您的新投影電視機

## 1 按壓 ① 鍵接通投影電視機的電源。

當投影電視機處於待機狀態時（投影電視機上的 ① 指示燈呈紅色亮光），按壓遙控器上的 I/⏻ 鍵。



## 2 按壓 PROG +/- 鍵或數字鍵選擇電視頻道。

對兩位數頻道，先按壓 -/-- 鍵，然後按壓數字鍵（例如 25 頻道，先按壓 -/-- 鍵，然後按壓 2 和 5 數字鍵）。



### 註

- 接通投影電視機電源時，電台號碼或視頻模式顯示約 40 秒鐘。如果“設定”項目單中的“生態節能模式”設定為“開”，生態節能模式（ECO）符號也將出現（參閱第 43 頁）。

續

## 觀看電視（續）

### 要快速選擇某一個電視節目時

- (1) 持續按壓 PROG +/- 鍵。
- (2) 當您所要的電台號碼顯示時，停止按壓 PROG +/- 鍵。

#### 註

- 當您快速選擇某一個電視節目時，影像可能會失真。這並不表示發生故障。

### 附加操作

要	按壓
暫時關閉電視機	I/⏻ 鍵。 投影電視機上的 ⏻ 指示燈呈紅色亮光。
完全關閉電視機	投影電視機上的 ⏻ 鍵。
調整音量	⏮ +/- 鍵。
消除聲音	⏸ 鍵。
觀看視頻輸入 (錄影機、攝影機等)	↵ (或投影電視機上的 ↵ 鍵) 以選擇“视频信号 1”、“视频信号 2”、“视频信号 3”、“视频信号 4”、“HD/DVD 1”或“HD/DVD 2”。 要回到電視畫面時，按壓 ○ 鍵 (或投影電視機上的 ↵ 鍵) 即可。
觀看分量輸入 (DVD、DTV接收機)	HD/DVD 選擇“HD/DVD 1”或“HD/DVD 2”。 要回到電視畫面時，按壓 ○ 鍵 (或投影電視機上的 ↵ 鍵) 即可。
跳回到之前收看的頻道	JUMP 鍵。
顯示畫面上的資訊*	i+ 鍵。

- \* 畫面上即顯示某些影像、聲音設定以及電台號碼或視頻模式。畫面上的影像或聲音設定顯示將在大約 3 秒後消失。

## 設定喚醒定時器

### 1 按壓 鍵直到您指定的時間段顯示在畫面上。

一旦時間被設定，喚醒定時器立即啟動。

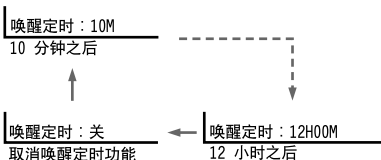



### 2 選擇要喚醒的電視頻道或視頻模式。

### 3 若您要投影電視機自動切斷電源，則請按壓 鍵或設定睡眠定時功能。

投影電視機上的  指示燈發出橙色亮光。

## 要取消喚醒定時器時

按壓  鍵直到“喚醒定時：关”顯示在畫面上，或按  關閉投影電視機的電源。

### 註

- 用喚醒定時器接通投影電視機電源並超過 2 小時後，若您不按壓投影電視機或遙控器上的任何一個按鍵或控制鍵，則電視機會進入待機狀態。要恢復觀看電視時，按壓投影電視機或遙控器上任何一個按鍵即可。

## 設定睡眠定時器

按壓  鍵直到您指定的時間段顯示在畫面上。

一旦時間被設定，睡眠定時器立即啟動。

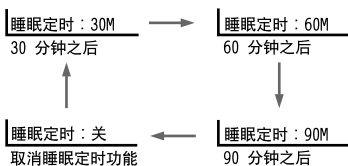

## 要取消睡眠定時器時

按壓  鍵直到“睡眠定時：关”顯示在畫面上，或切斷投影電視機電源。

## 選擇影像和聲音模式

您可選擇影像和聲音模式并使用“個人”模式來調整您所偏好的設定。

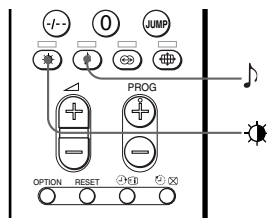

### 選擇影像模式

重複按壓  鍵直到您所要的影像模式被選定。

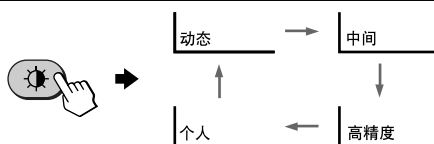

選擇	以
“动态”	接收對比度強的影像。
“中间”	接收普通的影像。
“高精度”	接收更高分辨率和柔和對比的影像。
“个人”	接收“图像设定”項目單中的“设定”項目所調整的最終影像設定（請參閱第 38 頁）。

### 選擇聲音模式

重複按壓  鍵直到您所想要的聲音模式被選定。

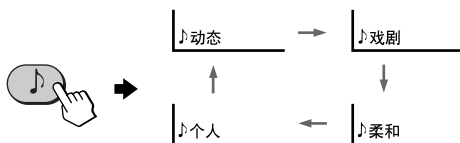

選擇	以
“动态”	收聽強調低音和高音的動態範圍寬而清晰的音響。
“戏剧”	收聽強調人聲和高音調的聲音。
“柔和”	接收柔和的聲音。
“个人”	接收在“音响设定”項目單中的“设定”項目所調整的最終音響設定（請參閱第 40 頁）。

#### 提示

- 您也可使用項目單設定影像和聲音模式（請參閱第 36 頁的改變“图像设定”設定和第 39 頁的改變“音响设定”設定）。

# 觀看高品質影像

## — “全能數碼精密顯像”

全能數碼精密顯像功能（DRC-MF）可讓您享受高品質的投影電視影像。您可以選擇“DRC1250”以觀看高保真（高解析度）的影像，或者根據需要選擇“DRC100”或“逐行掃描”以減少活動畫面或靜止影像的閃爍感。

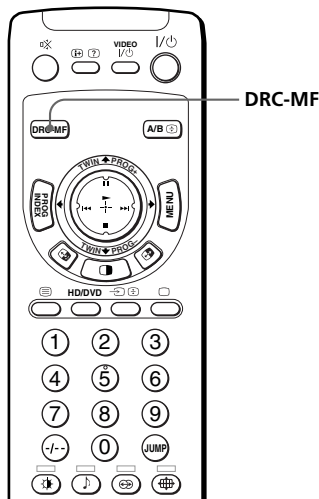

重複按壓 DRC-MF 鍵直到您收到滿意的影像品質。

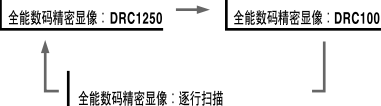

選擇	以
“DRC1250”	選擇更高解析度的影像。
“DRC100”	減少畫面的閃爍感。
“逐行掃描”	減少螢幕上某些部份或掃描線條的跳動（如字符或物體的邊緣）。

### 提示

- 當廣播訊號微弱時，畫面上也許會出現少許的圓點或會產生干擾。要減低干擾時，顯示“圖像設定”項目單并在“圖像模式”中選擇“設定”，然後調整“銳度”以減低鮮明度（請參閱第 38 頁）。

### 註

- 在使用“頻道搜索”功能時或啓動“遊戲模式”、“雙畫面分割”功能時，您無法選擇“全能數碼精密顯像”模式。  
當輸入 HD（高清晰度）或逐行掃描訊號時，也不能選擇該模式。

DRC-MF 的標識 () 和“DRC-MF”是 Sony Corporation 的註冊商標。

# 同時觀看兩個節目

## — “双画面”

用雙畫面功能，您可在主畫面旁邊顯示一個不同電視節目。

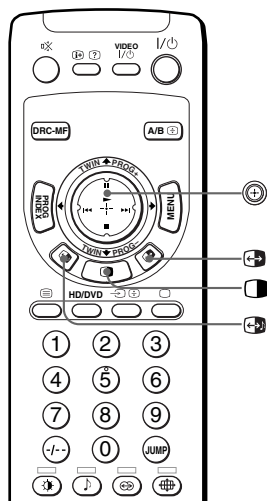

## 顯示雙畫面

按壓  鍵即可。

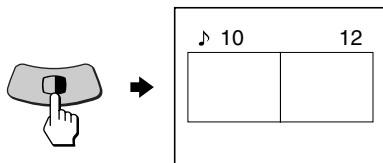

## 要回到普通畫面顯示時

按壓  鍵。  
左畫面以全屏顯示。

### 提示



- 您也可使用項目單顯示雙畫面（請參閱第 41 頁的改變“多画面功能”設定）。
- 按  鍵右畫面以全屏顯示（請參閱第 22 頁上的“用雙畫面選擇電視節目”）。



## 附加操作

要	按壓/移動
改變右畫面的電視節目	將  移上或移下 (TWIN PROG + 或 -)。
切換左畫面和右畫面	按壓  鍵。



在左畫面和右畫面之間切換收聽的聲音	按壓  鍵。 “♪”符號將出現，以顯示您要收聽的畫面。
改變雙畫面的畫面尺寸	向左移動  鍵以增大左畫面的尺寸。 向右移動  鍵以增大右畫面的尺寸。

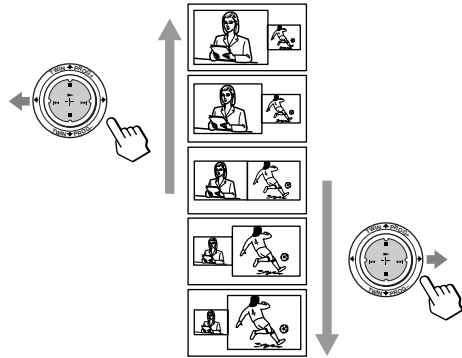

### 註

- 無法對 HD 或 DVD 輸入訊號切換圖象。
- 雙畫面功能對 HD (高清晰度) 和逐行掃描訊號不起作用。若將左邊的主畫面改為 HD 或逐行掃描訊號，會出現資訊並且雙畫面功能被取消。所選擇的 HD 或逐行掃描畫面將以全屏顯示出來。
- 您在右畫面無法欣賞立體聲。
- 無法在右畫面中將畫面變為視頻輸入訊號。而只能在視頻輸入訊號顯示在左畫面中時通過切換畫面，顯示除 HD 和逐行掃描訊號以外的其他視頻輸入訊號。
- 當按壓  鍵時，在雙畫面顯示之前，電視畫面會抖動或呈現空白狀態 1 秒鐘左右。這並不表示投影電視機發生故障。

續

## 同時觀看兩個節目 (續)

### 用雙畫面選擇電視節目

您可以用  (TWIN PROG +/-) 直接從右畫面選擇想要看的電視節目。

- 1** 將  移上或移下 (TWIN PROG +/-)。

雙畫面出現在螢幕上。

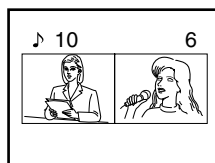
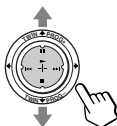

- 2** 將  移上或移下 (TWIN PROG +/-) 直至想要看的節目出現在螢幕上。

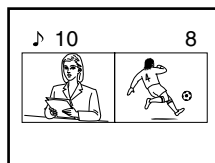
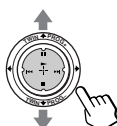

- 3** 按  右畫面以全屏顯示。



# 顯示多個節目

## — “頻道搜索”

頻道搜索功能可以在 12 個小畫面上顯示預設的所有電視節目，以便直接選擇。

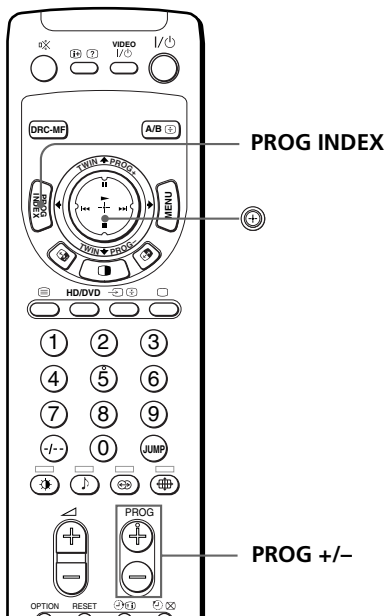

### 按壓 PROG INDEX 鍵。

最先預設的 12 個節目以順時針方向從左上角依次顯示在畫面上。

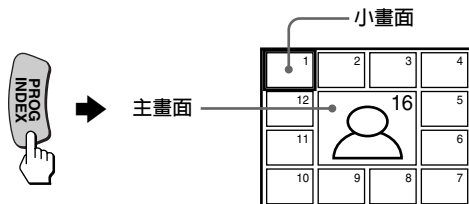

### 提示

- 當處於雙畫面模式時按壓 PROG INDEX 鍵，左畫面將成為頻道搜索模式的主畫面。

## 要收看之後或之前收看的 12 個預設節目時

此操作只有當預設的電視節目超過 12 個時進行。  
按遙控器或投影電視機上的 PROG +/- 鍵。

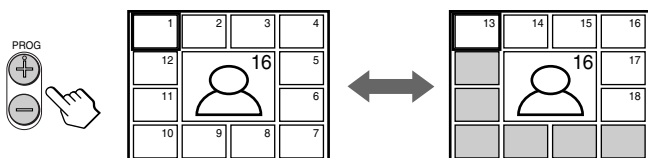

續

## 顯示多個節目 (續)

### 要從小畫面直接選擇想看的節目時

- 1 向上、下、左或右移動  鍵，將框移至您所需節目的畫面處。

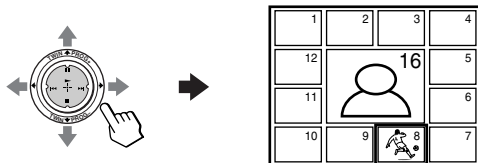

- 2 按壓  鍵。

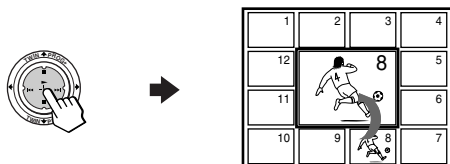

- 3 再按壓  鍵一次。

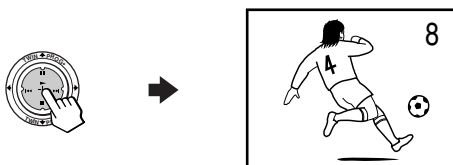

#### 提示

- 直接按壓數字鍵直接顯示節目。

### 要回到普通畫面顯示時

再按壓一次 **PROG INDEX** 鍵，或：

- 1 從“多畫面功能”項目單中選擇“頻道搜索”。
- 2 按壓  鍵。

#### 提示

- 您也可使用項目單顯示多個節目（請參閱第 41 頁的改變“多畫面功能”設定）。

#### 註

- 當顯示多個節目時，僅可聽到主畫面的聲音。
- 頻道搜索功能對 HD（高清晰度）和逐行掃描訊號不起作用。所選擇的 HD 或逐行掃描畫面將以全屏顯示出來。

# 收聽環繞聲

環繞聲功能可使您欣賞音樂廳或電影院的音響效果。

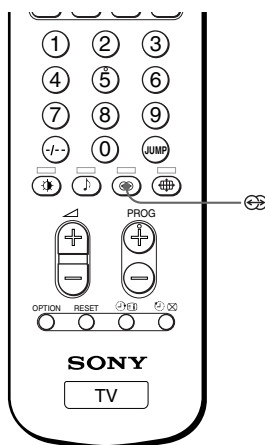

重複按壓  鍵至接收到您  
所想收聽的環繞聲。



選擇	要
“TruSurround” *	收聽傳遍整個房間的環繞聲。
“模拟立体声”	收聽模擬立體聲效果的單聲道音響。
“关”	關閉環繞聲。

\* TruSurround 及  標誌是 SRS Labs, Inc. 的註冊商標。本產品已獲 SRS Labs, Inc. 授權使用 TruSurround 技術。

# 欣賞立體聲或雙語言節目

您可欣賞 NICAM (麗音) 和 A2 (德國制式) 立體聲制式的立體聲音響或雙語言節目。

當您接收具有以上特色的頻道時，投影電視機前面控制板的  指示燈即呈紅色亮光。

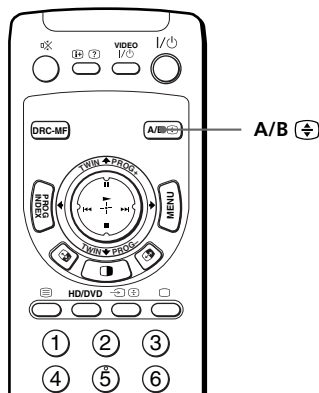

重複按壓 A/B 鍵至接收到您所想收聽的聲音。

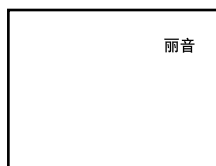

當接收到麗音節目時，畫面變化如下

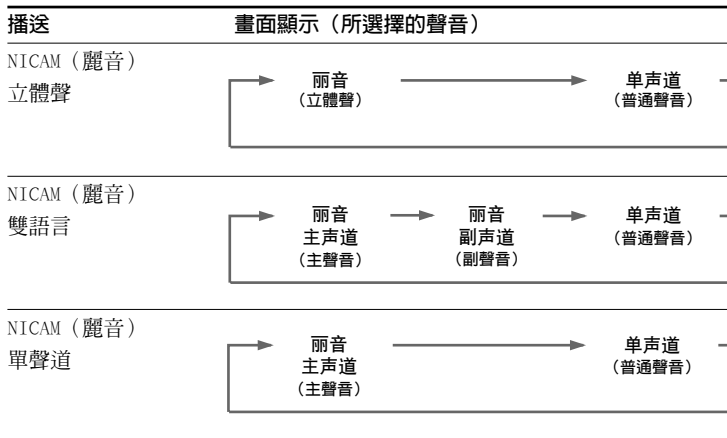

## 當接收 A2（德國制式）節目時

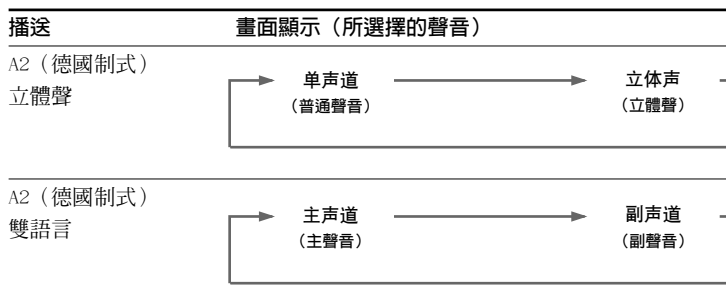

## 接收 NICAM（麗音）節目和 A2（德國制式）節目的地區

制式	接收地區
NICAM（麗音）	香港、新加坡、新西蘭、馬來西亞、泰國等。
A2（德國制式）	澳大利亞、馬來西亞、泰國等。

### 註

- 若訊號很弱，則聲音會自動變成單聲道聲音。
- 當接收 NICAM（麗音）節目時，若立體聲有噪音，則請選擇“單聲道”。聲音即變成單聲道聲音，但噪音可降低。
- 在中國接收麗音節目之前，請先確認您所在地區的麗音廣播情況。接收麗音廣播時，不同地區的接收效果會有差別。同時，麗音廣播訊號的強弱變化，亦會影響到接收效果。

## 當通過 T（天線）插頭接收單聲道節目時，若聲音失真或有噪音

則請重複按壓 A/B 鍵直到畫面上顯示“單聲道”。

要取消單聲道聲音設定時，則請再按壓 A/B 鍵直到畫面上顯示“自動”。



### 註

- 每個電台號碼都記憶了“單聲道”或“自動”設定。
- 當投影電視處於“單聲道”設定狀態時，您無法接收立體聲廣播訊號。通常應當將投影電視設定為“自動”。

# 觀看圖文電視

有些電視台播送稱為圖文電視的資訊服務，供您接收如股票行情報道和新聞等各種資訊。

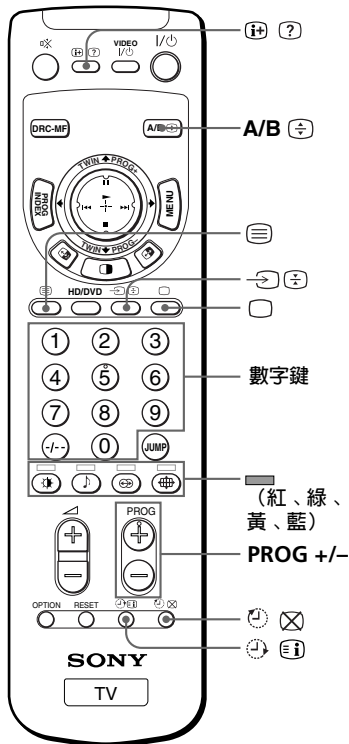

## 顯示圖文電視

**1** 選擇播送所要觀看的圖文電視的電視頻道。

**2** 按  鍵顯示文字。

顯示圖文電視頁（通常為索引頁）。如果無圖文電視，約 10 秒鐘後“100?”顯示在畫面的左上角。

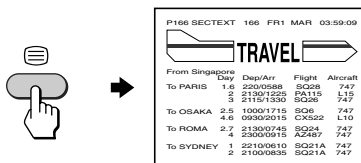

## 要取消圖文電視時

按  鍵。







## 其他圖文電視操作

要	操作
在電視畫面上顯示圖文電視頁	按  鍵。 每按一下  鍵，畫面改變如下： 圖文電視 → 圖文電視和電視 → 電視。
檢查圖文電視服務的內容	按  鍵。 圖文電視內容的綜述（包括頁碼）出現在畫面上。
選擇圖文電視頁	按數字鍵輸入所需的圖文電視頁的三位數頁碼*。如果出錯，請重新輸入正確的頁碼。要訪問後面或前面的頁時，按 PROG +/- 鍵。
固定（暫停）圖文電視頁 （將翻動的頁固定）	按  鍵在畫面的左上角顯示符號“  ”。要恢復觀看普通的圖文電視時，按  鍵或  鍵。
公開隱蔽的資訊（如問題的答案）	按  鍵。 若要隱蔽資訊，請再按一下此鍵。
放大圖文電視顯示	按  鍵。 每按一下  鍵，圖文電視顯示改變如下： 放大上半部分 → 放大下半部分 → 普通尺寸。
在觀看電視節目時顯示圖文電視頁	1 輸入所要查閱的圖文電視頁碼，然後按  鍵。 2 頁碼顯示時，按  鍵顯示文字。

\* 您也可以用遙控器上的相應彩色鍵選擇出現在畫面底部彩色欄中的任意頁碼的圖文電視頁。

## 使用 FASTEXT

此功能供您用 FASTEXT 快速訪問圖文電視頁。播送 FASTEXT 節目時，彩色項目單出現在畫面底部。各項目單的顏色與遙控器上的彩色鍵相對對應（紅 ，綠 ，黃 ，藍 ）。

### 要訪問 FASTEXT 項目單時

按遙控器上與所要的項目單相對應的彩色鍵。數秒鐘後項目單頁出現在畫面上。

#### 註

- 只有在 FASTEXT 廣播啓用時才能使用 FASTEXT 功能。

# 使用選購的裝置

您可使用提供的遙控器操作如 Beta、8 mm、VHS 或 DVD 等方式的 Sony 視頻裝置。

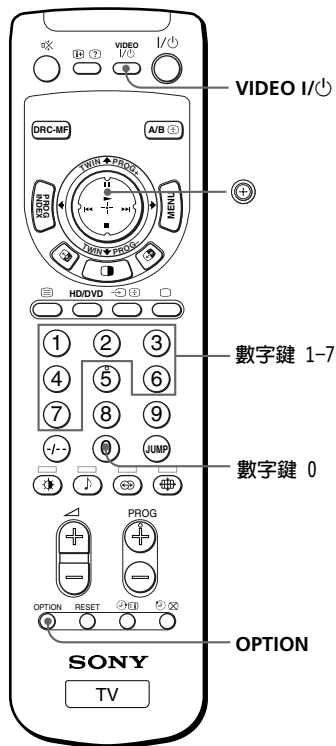

## 將遙控功能設定至與相連接的裝置一起工作

按住 VIDEO I/⏻ 鍵，按數字鍵 0，然後按所需裝置的相應數字鍵（請參閱下表）。

例如：要操作一台 Sony 8 mm 盒式錄影機時：

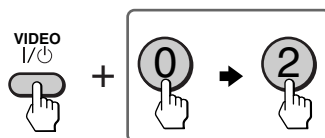

要操縱	按住	先按的數字鍵	接著再按的數字鍵
DVD	VIDEO I/⏻	0	0
VTR1 (Beta)	VIDEO I/⏻	0	1
VTR2 (8 mm)	VIDEO I/⏻	0	2
VTR3 (VHS)	VIDEO I/⏻	0	3
MDP	VIDEO I/⏻	0	4
CD	VIDEO I/⏻	0	6
MD	VIDEO I/⏻	0	7

## 註

- 若視頻裝置不具備這種功能，則遙控器上的相應按鍵將不起作用。

## 操縱視頻裝置

按 VIDEO I/⏻ 鍵或按住 OPTION 鍵，按 ⏪ (▶) 鍵，或者將 ⏪ 移上 (⏸)、移下 (■)、移左 (◀) 或移右 (▶) (請參閱下表)。



## 用遙控器操作錄影機

要	按壓/移動
打開/關閉	VIDEO I/⏻ 鍵
播放	OPTION 鍵同時按 ▶ 鍵。
停止	OPTION 鍵同時按 ■ 鍵。
快進 (▶▶)	OPTION 鍵同時按 ▶▶ 鍵。
倒帶 (◀◀)	OPTION 鍵同時按 ◀◀ 鍵。
暫停	OPTION 鍵同時按 ⏸ 鍵。 再按壓此鍵以恢復普通播放。
向前 (▶▶) 或向後 (◀◀) 尋找畫面	OPTION 鍵，播放時按 ▶▶ 鍵或 ◀◀ 鍵。 鬆開此鍵以恢復普通播放。

## 用遙控器操作 DVD 播放機

要	按壓/移動
打開/關閉	VIDEO I/⏻ 鍵
播放	OPTION 鍵同時按 ▶ 鍵。
停止	OPTION 鍵同時按 ■ 鍵。
暫停	OPTION 鍵同時按 ⏸ 鍵。 再按壓此鍵以恢復普通播放。
選擇播放唱碟上的不同曲目	OPTION 鍵同時按 ▶▶ 鍵向前選擇或 ◀◀ 鍵向後選擇。

續

## 使用選購的裝置 (續)

### 用遙控器操縱 MDP

要	按壓/移動
打開/關閉	VIDEO I/⏻ 鍵
播放	OPTION 鍵同時按 ▶ 鍵。
停止	OPTION 鍵同時按 ■ 鍵。
暫停	OPTION 鍵同時按    鍵。 再按壓此鍵以恢復普通播放。
向前或向後尋找畫面	OPTION 鍵播放時按 ►► 鍵或 ◄◄ 鍵。 鬆開此鍵以恢復普通播放。

### 用遙控器操作 CD 或 MD 播放機

要	按壓/移動
打開/關閉	VIDEO I/⏻ 鍵
播放	OPTION 鍵同時按 ▶ 鍵。
停止	OPTION 鍵同時按 ■ 鍵。
暫停	OPTION 鍵同時按    鍵。 再按壓此鍵以恢復普通播放。
選擇播放唱碟上的不同曲目	OPTION 鍵同時按 ►► 鍵向前選擇或按 ◄◄ 鍵向後選擇。

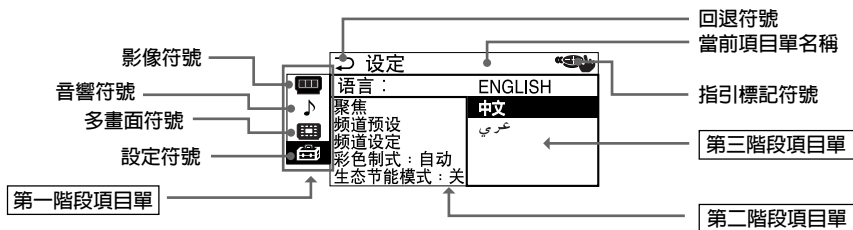

## 介紹項目單系統

MENU 按鍵可使您打開項目單和改變投影電視機的設定。下面是項目單系統的總概況。

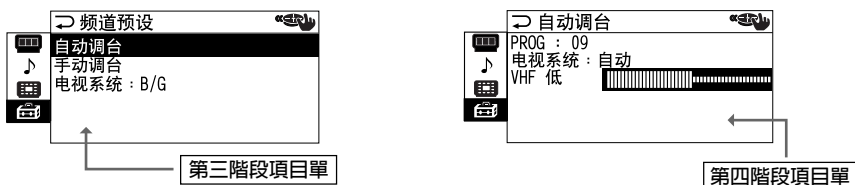

在設定項目單的第二階段項目單中選擇某些項目顯示其他項目單（第三階段項目單），並在此項目單中選擇某些選項顯示調整項目單（第四階段項目單）。





第一階段	第二階段/第三階段	第三階段/第四階段/功能
“圖像設定” 	“全能數碼精密顯像”	選擇“全能數碼精密顯像”模式： “DRC1250” → “DRC100” → “逐行掃描”
	“圖像模式”	選擇影像模式： “動態” → “中間” → “高精度” → “個人” → “設定”
	“設定”	調整“個人”項目： “圖像” → “顏色” → “亮度” → “色調” → “銳度”
	“3D 數碼降噪”	啟動或取消影像雜波減少模式。
	“16:9 寬螢幕模式”	啟動或取消“16:9 寬螢幕功能”。
“音響設定” 	“聲音模式”	選擇聲音模式： “動態” → “戲劇” → “柔和” → “個人” → “設定”
	“設定”	調整“個人”項目： “低音” → “高音” → “平衡” → “BBE” *
	“環繞聲”	選擇“環繞聲”模式： “TruSurround” → “模擬立體聲” → “關”
	“智能音量控制”	自動調節音量。

\* 是經 BBE 音響公司許可製造的。屬於美國專利第 4638258 號和第 4482866 號。

“BBE”和 BBE 標志為 BBE 音響公司的商標。

續

## 介紹項目單系統（續）

第一階段	第二階段／第三階段	第三階段／第四階段／功能
“多画面功能” 	“双画面分割”	顯示主畫面旁邊的電視節目。
	“对換”	在左畫面和右畫面之間切換。
	“频道搜索”	同時顯示所有預設的電視節目。
“设定” 	“语言”	改變項目單語言： “ENGLISH”（英文）→ “中文” → “عربي”（阿拉伯文）
	“聚焦”	調整聚焦。
	“数码快速聚焦”	自動調整聚焦。
	“手动聚焦”	手動調整畫面出現。 手動調整聚焦。
	“频道预设”	預設頻道，或選擇電視系統。
	“自动调台”	顯示“自动调台”項目單。 自動預設頻道。
	“手动调台”	顯示“手动调台”項目單。 手動預設頻道。
	“电视系统”	選擇電視系統： “B/G” → “I” → “D/K” → “M”
	“频道设定”	跳越不要的電台號碼，或鎖定指定的頻道。
	“PROG”	選擇想要跳越或鎖定的頻道號。
	“跳越频道”	跳越不要或不用頻道號。
“童锁”	鎖定指定的頻道。	
“彩色制式”	選擇彩色制式： “自動” → “PAL” → “SECAM” → “NTSC3.58” → “NTSC4.43”	
“生态节能模式”	啓動或取消“生态节能模式”功能。	

### 要恢復出廠設定時

按 RESET 鍵。

用 RESET 鍵可以重設項目單中下列項目以外的項目：

- “语言”
- “聚焦”
- “手动调台”和“频道设定”中的“PROG”
- “手动调台”中的“微调”
- “电视系统”
- “跳越频道”

## 如何使用項目單

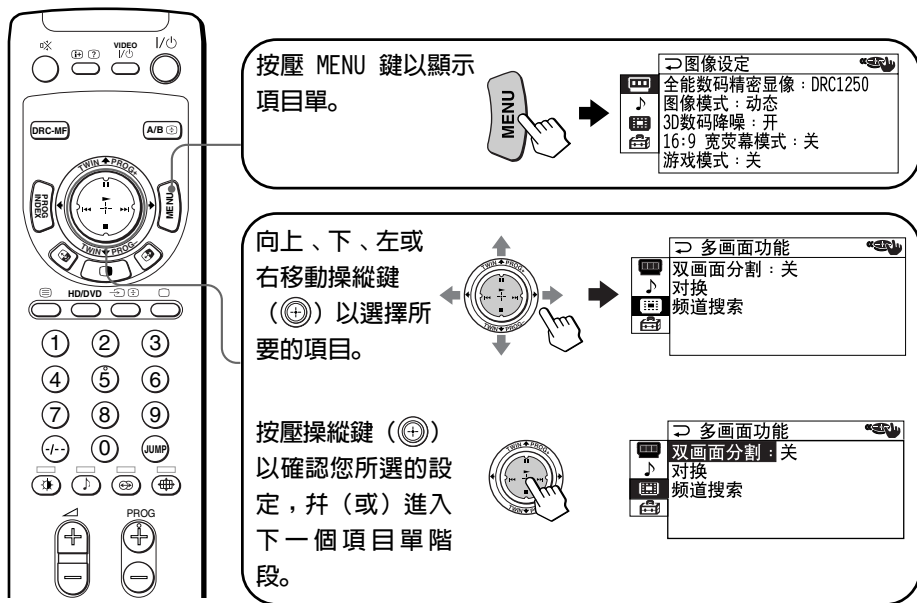

## 其他項目單操作

要	按壓/移動
調整設定值	向上、下、左或右移動 ⊕ 鍵。
回到之前或進入下一個項目單階段	向左或向右移動 ⊕ 鍵。
取消項目單	按壓 MENU 鍵。

### 提示

- 要從第二階段項目單回到第一階段項目單時，則向上或向下移動 ⊕ 鍵直到回退符號 (⏪) 被選中，然後按壓 ⊕ 鍵。
- 投影電視機上的 MENU 鍵、ENTER 鍵和 ▲ +/- (上/下) 鍵也可用作上述操作。

### 註

- 若 2 次輸入之間的時間超過 60 秒則項目單將會從畫面上自動消失。

# 改變“图像设定”

“图像设定”項目單可使您調整影像設定、觀看高品質影像、減少影像雜波及調整適於觀看視頻遊戲的影像設定。在接收寬螢幕（16:9）影像訊號時，也可改變螢幕上的影像尺寸。

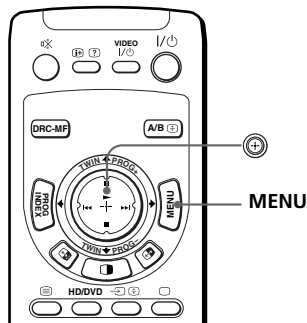

## 1 按壓 MENU 鍵。

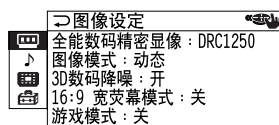

## 2 向上或向下移動 $\odot$ 鍵以選擇 $\square$ ，然後按壓 $\odot$ 鍵。

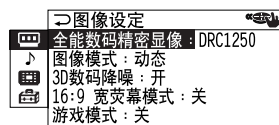
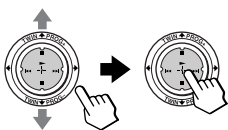

## 3 向上或向下移動 $\odot$ 鍵以選擇所需的項目（請參閱下表），然後按 $\odot$ 鍵。

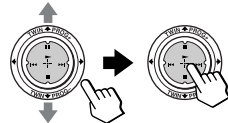

選擇	要
“全能数码精密显像”	啓動全能數碼精密顯像功能以顯示更高品質的影像。 向上或向下移動 $\odot$ 鍵以選擇“DRC1250”、“DRC100”或“逐行扫描”*，然後按壓 $\odot$ 鍵。
“图像模式”	接收適當的影像模式。 向上或向下移動 $\odot$ 鍵以選擇“动态”、“中间”、“高精度”、“个人”* 或“设定”，然後按壓 $\odot$ 鍵。
“3D 数码降噪”	在接收的訊號較弱時，改善電視影像或視頻影像的品質。 向上或向下移動 $\odot$ 鍵以選擇“开”，然後按壓 $\odot$ 鍵。 要取消時，選擇“关”，然後按壓 $\odot$ 鍵。

\* 當選擇“个人”模式時，會接收“设定”項目中的最終影像設定（請參閱第 38 頁）。





選擇

以

“16:9 寬螢幕模式”

改變 16:9 寬畫面模式訊號的影像尺寸。

向上或向下移動  鍵以選擇“開”，然後按壓  鍵。

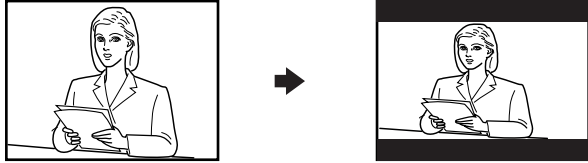



也可以用  鍵改為至寬螢幕圖象尺寸。

要回到普通影像尺寸時，請選擇“關”，然後按壓  鍵。



“遊戲模式”

您可調整影像設定以適於觀看電視遊戲節目。

向上或向下移動  鍵以選擇“開”，然後按壓  鍵。

要取消時，請選擇“關”，然後按壓  鍵。

### 提示

- 有關“全能數碼精密顯像”和“圖像模式”的選擇項目的詳情，請分別參閱第 19 頁和第 18 頁。
- 僅在通過 （視頻輸入）、（S 視頻輸入）或 （分量視頻輸入）插孔接收訊號時，“遊戲模式”才起作用。
- 當輸入高清晰度訊號時，“16:9 寬螢幕模式”、“遊戲模式”、“3D 數碼降噪”和“全能數碼精密顯像”不起作用。當接收寬螢幕模式影像訊號時，16:9 影像將出現黑色條帶。
- 當輸入逐行掃描訊號時，“遊戲模式”、“3D 數碼降噪”和“全能數碼精密顯像”不起作用。



### 要回到普通畫面顯示時

按壓 MENU 鍵即可。

續

## 改變“图像设定”（續）

### 調整“图像模式”下的“设定”項目

- 1** 向上或向下移動  鍵以選擇所要的項目（例如，“顏色”），然後按壓  鍵。

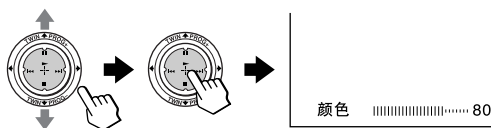

- 2** 按照下表調整項目值，然後按壓  鍵。

項目	向下或向左移動  鍵以	向上或向右移動  鍵以
“图像”	降低影像對比度	提高影像對比度
“颜色”	減低彩色濃度	增加彩色濃度
“亮度”	降低影像亮度	提高影像亮度
“色调” *	使影像色调增強紅色	使影像色调增強綠色
“锐度”	使影像柔和	使影像鮮明

\* 您僅可對 NTSC 彩色制式調整“色调”。

- 3** 重複上述步驟操作以調整其他項目。

當您選擇“个人”項目時，將接收調整好的設定。

#### 提示

- 有關項目單系統和如何使用項目單的詳細情況，請參閱第 33 頁的“介紹項目單系統”。

# 改變“音響設定”

“音響設定”項目單使您能夠自動調整音響設定和調節音量。還可收聽帶有環繞聲效果的聲音。

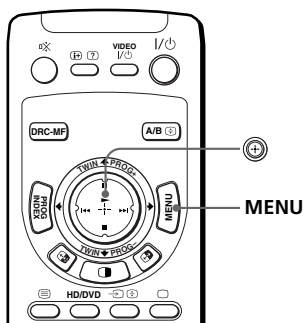

**1** 按壓 MENU 鍵。

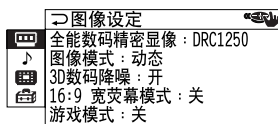

**2** 向上或向下移動  $\odot$  鍵以選擇  $\mathbb{M}$ ，然後按壓  $\odot$  鍵。

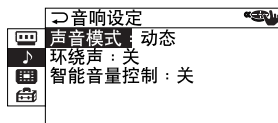
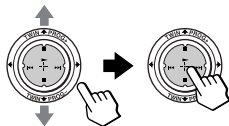

**3** 向上或向下移動  $\odot$  鍵以選擇“聲音模式”、“環繞聲”或“智能音量控制”，然後按壓  $\odot$  鍵。

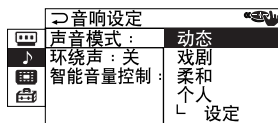
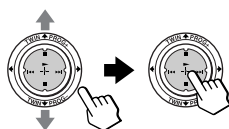

**4** 向上或向下移動  $\odot$  鍵以選擇所需的項目，然後按壓  $\odot$  鍵。

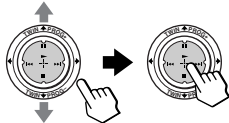

項目	選擇
“聲音模式”	“動態”、“戲劇”、“柔和”、“個人”* 或“設定”之一。
“環繞聲”	“TruSurround”、“模擬立體聲”或“關”之一。
“智能音量控制”	“開”以自動調節所有電視節目的音量。 要取消時，選擇“關”。

\* 當選擇“個人”模式時，會接收在“設定”項目中的最終音響設定（第 40 頁）。

續

## 改變“音响设定”（續）



### 提示

- 有關“声音模式”和“环绕声”模式的選擇項目的詳情，請分別參閱第 18 頁和第 25 頁。

### 要回到普通畫面顯示時

按壓 MENU 鍵即可。

## 調整“声音模式”下的“设定”項目

- 1 向上或向下移動  鍵以選擇所要的項目（例如，“平衡”），然後按壓  鍵。

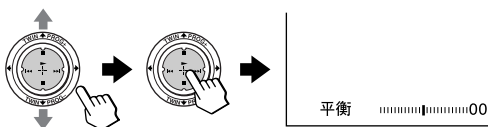

- 2 按照下表調整項目值，然後按壓  鍵。

項目	移動  鍵
“低音”	向下或向左以減弱低音，向上或向右以增強低音。
“高音”	向下或向左以減弱高音，向上或向右以增強高音。
“平衡”	向下或向左以提高左揚聲器的音量，向上或向右以提高右揚聲器的音量。
“BBE”	向上或向下以選擇“高”、“低”或“关”。“BBE”會產生清晰的聲音。

- 3 重複上述步驟操作以調整其他項目。

當您選擇“个人”項目時，將接收調整好的設定。

### 提示

- 有關項目單系統和如何使用項目單的詳細情況，請參閱第 33 頁的“介紹項目單系統”。

# 改變“多画面功能”設定

“多画面功能”項目單可使您能夠使用雙畫面分割功能或頻道搜索功能。

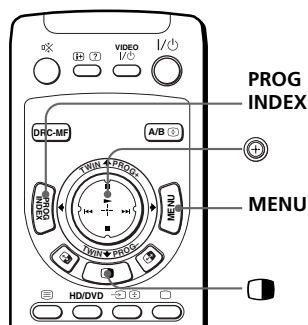

## 1 按壓 MENU 鍵。



## 2 向上或向下移動 $\oplus$ 鍵以選擇 $\text{[ ]}$ ，然後按壓 $\oplus$ 鍵。

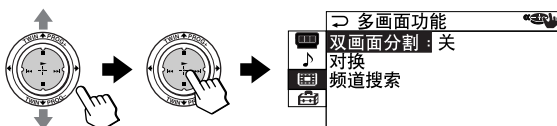

## 3 向上或向下移動 $\oplus$ 鍵以選擇所要的項目（請參閱下表），然後按壓 $\oplus$ 鍵。

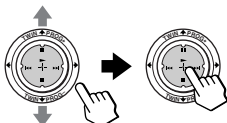

選擇	以
“双画面分割”	顯示主畫面旁邊的不同電視節目。 向上或向下移動 $\oplus$ 鍵以選擇“开”，然後按壓 $\oplus$ 鍵。 要取消時，按壓 $\text{[ ]}$ 鍵或選擇“关”，然後按壓 $\oplus$ 鍵。
“对换”	切換雙畫面的右畫面和左畫面。
“频道搜索”	收看小畫面上的多個節目。 要取消時，按壓 PROG INDEX 鍵。

## 要回到普通畫面顯示時

按壓 MENU 鍵即可。

### 提示

- 有關項目單系統和如何使用項目單的詳細情況，請參閱第 33 頁的“介紹項目單系統”。

# 改變“設定”內容

“設定”項目單可使您調整投影電視機的設定。例如，您可以改變項目單語言、調整聚焦和預設頻道等。

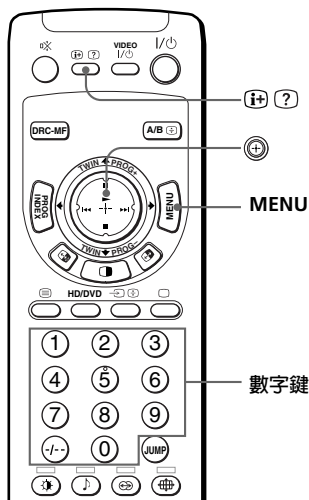

## 1 按壓 MENU 鍵。

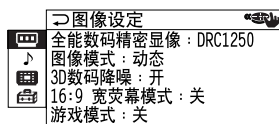

## 2 向上或向下移動 $\oplus$ 鍵以選擇 $\text{img}$ ，然後按壓 $\oplus$ 鍵。

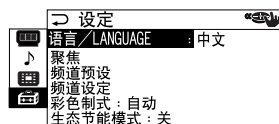
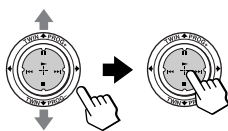

## 3 向上或向下移動 $\oplus$ 鍵以選擇所要的項目（請參閱下表），然後按壓 $\oplus$ 鍵。

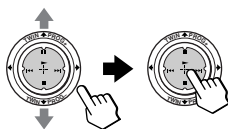

選擇

以

“语言”

改變項目單語言。

向上或向下移動  $\oplus$  鍵以選擇“英文”、“中文”或“عربي”（阿拉伯文），然後按壓  $\oplus$  鍵。

選擇

以

“聚焦”

調整聚焦。

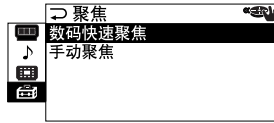

可選擇自動或手動調整聚焦。  
請參閱第 44 頁上的“手動調整聚焦”。

“頻道预设”

預設頻道。

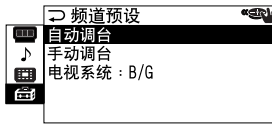

可選擇自動或手動預設頻道。  
請參閱第 45 頁上的“手動預設頻道”。  
可通過選擇“电视系统”來改變電視系統。

“頻道设定”

跳越不要的頻道或鎖定頻道。

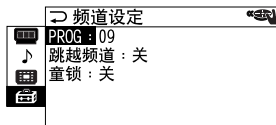

請分別參閱“跳越不要或不用的頻道”和“鎖定頻道”。

“彩色制式”

選擇彩色制式。通常，將此項目設為“自動”。  
您可以選擇每個頻道或視頻輸入的彩色制式。

“生态节能模式”

減少電源消耗能量以節省電源。  
向上或向下移動  $\uparrow/\downarrow$  鍵以選擇“开”，然後按壓  $\uparrow/\downarrow$  鍵。  
要取消時，請選擇“关”，然後按壓  $\uparrow/\downarrow$  鍵。

註

- 當您打開投影電視機或按壓遙控器上的  $\text{ECO}$  鍵時，若“生态节能模式”被打開，生態節能模式符號（ $\text{ECO}$ ）將被顯示在畫面上的右下角。

## 要回到普通畫面顯示時

按壓 MENU 鍵即可。

續

## 改變“設定”內容（續）

### 手動調整會聚

- 1** 選擇“會聚”後，向上或向下移動  $\oplus$  鍵以選擇“手動調整”，然後按壓  $\odot$  鍵。  
十字圖形出現在螢幕上。

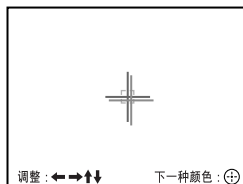
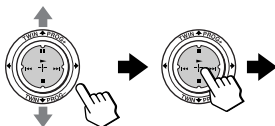

- 2** 向上、向下、向左或向右移動  $\oplus$  鍵以調整紅線，直至它們與綠線重合，然後按壓  $\oplus$  鍵。

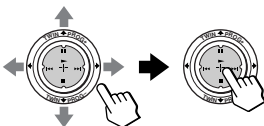

- 3** 向上、向下、向左或向右移動  $\oplus$  鍵以調整藍線，直至它們與中央十字圖形重合，然後按壓  $\oplus$  鍵。

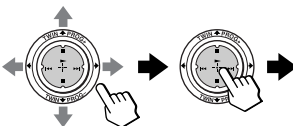

### 要回到普通畫面顯示時

按壓 MENU 鍵即可。

#### 提示



- 選擇“會聚”下的“數碼快速聚焦”可使您自動調整會聚。數碼快速聚焦功能啟動時，手動調整值被刪除。

#### 註

- 請在投影電視機初次接通電源大約 20~30 分鐘後調整會聚。
- 手動調節會聚時，不能用投影電視機上的  $\triangle$  +/- 鍵來進行調整。



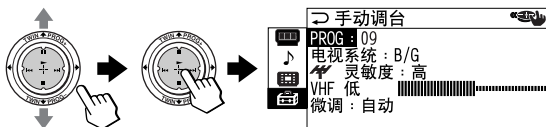

## 手動預設頻道

- 1** 選擇“頻道預設”之後，向上或向下移動  鍵以選擇“手動調台”，然後按壓  鍵。



- 2** 選擇要預設頻道的電台號碼。

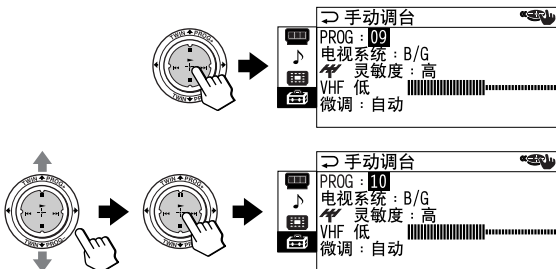

- (1) 確認“PROG”已選定，然後按壓  鍵。
- (2) 向上或向下移動  鍵直到您要預設的電台號碼（例如，電台號碼“10”）顯示在項目單上，然後按壓  鍵。





### 提示

- 您可用 PROG +/- 鍵或數字鍵選擇電台號碼。

- 3** 選擇所要的頻道。

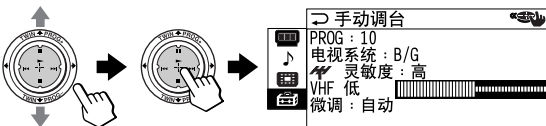



- (1) 向上或向下移動  鍵以選擇“VHF 低”，“VHF 高”或“UHF”，然後按壓  鍵。

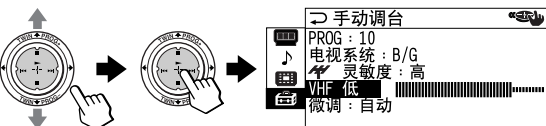

- (2) 向上或向下移動  鍵直到您要的頻道播送的節目顯示在電視畫面上，然後按壓  鍵。



- 4** 若所要頻道的聲音不正常，則請選擇合適的電視系統。

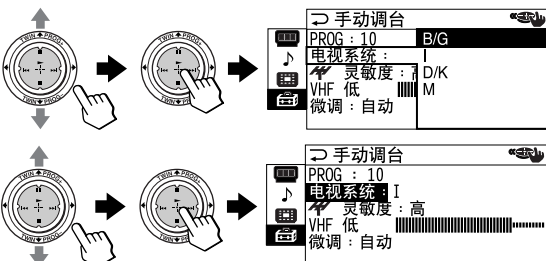

- (1) 向上或向下移動  鍵以選擇“電視系統”，然後按壓  鍵。
- (2) 向上或向下移動  鍵直到聲音正常為止，然後按壓  鍵。





續

## 改變“設定”內容（續）

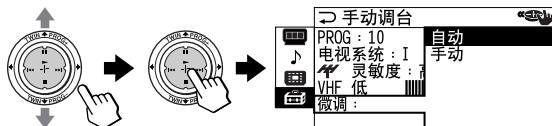

### 5 若您對影像和聲音的品質不滿意，則您可使用微調功能改善它們。

- (1) 向上或向下移動  鍵以選擇“微調”，然後按壓  鍵。

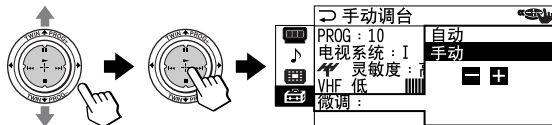

- (2) 向上或向下移動  鍵以選擇“手動”，然後按壓  鍵。



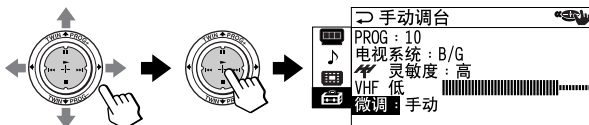

- (3) 向上、下、左或右移動  鍵直到影像和聲音最佳，然後按壓  鍵。項目單上的 + 或 - 符號將會在調諧時閃爍。

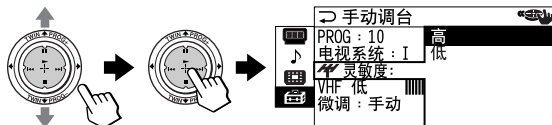

### 6 若電視訊號太強而且影像失真，則您可調整電視接收靈敏度。

- (1) 向上或向下移動  鍵以選擇“ 靈敏度”，然後按壓  鍵。



- (2) 向上或向下移動  鍵以選擇“低”，然後按壓  鍵。

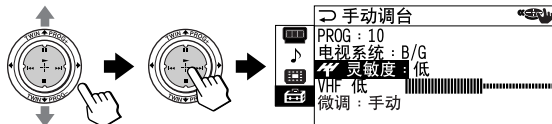

#### 註



- 每個電台號碼都記憶入“電視系統”和“ 靈敏度”設定。
- 若您預設的頻道為鎖定頻道（請參閱第 48 頁），則此頻道將自動解鎖。

## 跳越不要或不用的頻道（“跳越頻道”）

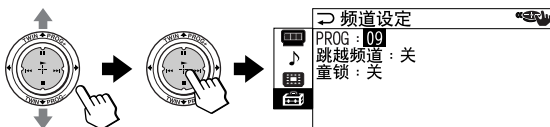

在進行自動頻道預設之後，您可以刪除不要或不用的頻道。

- 1 選擇“頻道設定”後，確認“PROG”已選定，然後按壓  鍵。



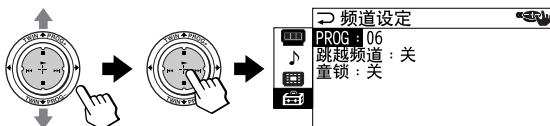

- 2 向上或向下移動  鍵直至不要或不用的頻道號出現，然後按壓  鍵。

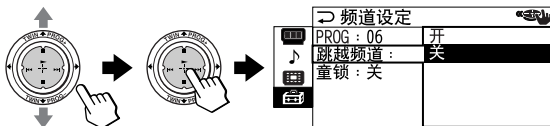

- 3 向上或向下移動  鍵以選擇“跳越頻道”，然後按壓  鍵。



- 4 向上或向下移動  鍵以選擇“开”，然後按壓  鍵。

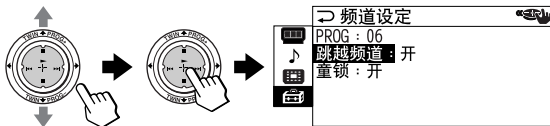

- 5 要跳越其他頻道時，請選擇“PROG”，然後重複第 2 至第 4 步驟。

### 要恢復被跳越的頻道時

在步驟 4 選擇“关”。

### 要回到普通畫面顯示時

按壓 MENU 鍵即可。



續

## 改變“設定”內容（續）



### 鎖定頻道（“童鎖”）

- 1** 選擇“頻道設定”後，確認“PROG”已選定，然後按壓  鍵。



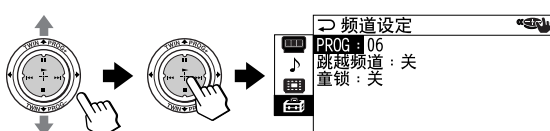

- 2** 向上或向下移動  鍵以選擇所要的頻道（例如電台號碼 06），然後按壓  鍵。

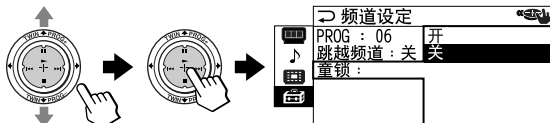

- 3** 向上或向下移動  鍵以選擇“童鎖”，然後按壓  鍵。



- 4** 向上或向下移動  鍵以選擇“開”，然後按壓  鍵。

要取消童鎖功能時，選擇“關”即可。

當選擇“開”時，童鎖符號  即顯示在畫面上。

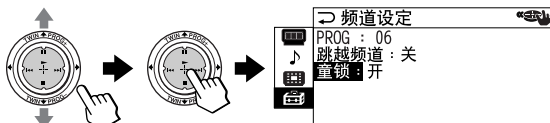

若選擇了一個鎖定的頻道，則童鎖符號即顯示在畫面。

- 5** 要鎖定其他頻道時，選擇“PROG”，然後重複第 2 至第 4 步驟。

### 要回到普通畫面顯示時







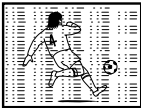

按壓 MENU 鍵即可。

#### 註

- 若您手動預設鎖定頻道（請參閱第 45 頁），則此頻道將自動解鎖。



## 故障排除

若您觀看投影電視時有任何問題，則請檢查下列故障排除指南。若還有自己無法解決的任何問題，請聯絡您當地的 Sony 經銷商。

症狀	可能的原因	解決方法	頁
影像有雪花狀斑點 	<ul style="list-style-type: none"> <li>• 連接松動了或電纜損壞了。</li> <li>• 頻道預設不合適或不完整。</li> </ul>	<ul style="list-style-type: none"> <li>• 檢查天線電纜是否正常，以及投影電視機、錄影機和牆上的天線連接是否正確。</li> <li>• 顯示“設定”項目單下的“頻道預設”項目單，並選擇“手動調台”以再次預設頻道。</li> </ul>	6  45
有噪聲 	<ul style="list-style-type: none"> <li>• 天線類型不合適。</li> <li>• 天線方向需要調整。</li> <li>• 發送訊號太弱。</li> </ul>	<ul style="list-style-type: none"> <li>• 檢查天線類型（VHF/UHF）。向 Sony 經銷商諮詢。</li> <li>• 調整天線方向。向 Sony 經銷商諮詢。</li> <li>• 嘗試使用訊號增強器。</li> </ul>	— — —
影像失真 	<ul style="list-style-type: none"> <li>• 廣播訊號太強。</li> </ul>	<ul style="list-style-type: none"> <li>• 顯示“設定”項目單下的“頻道預設”項目單，並選擇“手動調台”。然後選擇“靈敏度：低”。</li> <li>• 若訊號增強器正在使用時，則將它關掉或將電源斷開。</li> </ul>	46 —
有噪聲 			
影像良好 	<ul style="list-style-type: none"> <li>• 電視系統設定不合適。</li> </ul>	<ul style="list-style-type: none"> <li>• 若所有頻道都有噪聲，則顯示“設定”項目單下的“頻道預設”項目單，然後選擇“自動調台”再次預設頻道。</li> <li>• 若有些頻道有噪聲，則選擇頻道，然後顯示“設定”項目單下的“頻道預設”項目單，並選擇合適的“電視系統”。</li> </ul>	43 45
有噪聲 	<ul style="list-style-type: none"> <li>• 顯示雙畫面時選擇右畫面的聲音。</li> </ul>	<ul style="list-style-type: none"> <li>• 按  或  鍵。</li> </ul>	21

## 故障排除 (續)

症狀	可能的原因	解決方法	頁
沒有影像 	<ul style="list-style-type: none"> <li>電源線、天線，或錄影機沒有連接。</li> </ul>	<ul style="list-style-type: none"> <li>檢查電源線、天線以及與錄影機的連接是否正確。</li> </ul>	6
沒有聲音 	<ul style="list-style-type: none"> <li>投影電視機沒有接通電源。</li> </ul>	<ul style="list-style-type: none"> <li>按壓遙控器 I/⏻ 鍵。</li> <li>按壓投影電視機上的 ① 鍵以關閉投影電視機 5 秒鐘左右，然後再接通電源。</li> </ul>	15 16
影像良好 	<ul style="list-style-type: none"> <li>音量電平太低。</li> </ul>	<ul style="list-style-type: none"> <li>按壓 ▲ + 鍵增高音量電平。</li> </ul>	16
	<ul style="list-style-type: none"> <li>聲音被消除了。</li> </ul>	<ul style="list-style-type: none"> <li>按壓 ✖ 鍵取消消音。</li> </ul>	16
	<ul style="list-style-type: none"> <li>廣播訊號發送有問題。</li> </ul>	<ul style="list-style-type: none"> <li>按壓 A/B 鍵直到聲音改善。</li> </ul>	26
沒有聲音 	<ul style="list-style-type: none"> <li>顯示雙畫面時選擇右畫面的聲音。</li> </ul>	<ul style="list-style-type: none"> <li>按  或  鍵。</li> </ul>	21
影像有點線或條紋 	<ul style="list-style-type: none"> <li>這是受到當地的汽車、霓虹燈、吹風機、發電機等的干擾而引起的。</li> </ul>	<ul style="list-style-type: none"> <li>不要在投影電視機附近使用吹風機或其它電器。</li> <li>調整天線方向以將干擾減少至最低程度。請向 Sony 經銷商諮詢。</li> </ul>	— —
影像出現雙重影像或疊像 	<ul style="list-style-type: none"> <li>受到附近的高山或建築物阻擋面反射引起的廣播訊號。</li> </ul>	<ul style="list-style-type: none"> <li>采用高定向天線。</li> <li>使用“微调”功能。</li> </ul>	— 46
	<ul style="list-style-type: none"> <li>天線方向需要調整。</li> </ul>	<ul style="list-style-type: none"> <li>調整天線方向。請向 Sony 經銷商諮詢。</li> </ul>	—
	<ul style="list-style-type: none"> <li>訊號增強器的使用不合適。</li> </ul>	<ul style="list-style-type: none"> <li>若正在使用訊號增強器，請將它關掉或將電源斷開。</li> </ul>	—
影像無彩色 	<ul style="list-style-type: none"> <li>顏色濃度設定得太淡。</li> </ul>	<ul style="list-style-type: none"> <li>顯示“图像设定”項目單，并選擇“图像模式”中的“个人设定”，然後調整“颜色”濃度。</li> </ul>	38
	<ul style="list-style-type: none"> <li>彩色制式設定不正確。</li> </ul>	<ul style="list-style-type: none"> <li>顯示“设定”項目單并檢查“彩色制式”設定（通常將此設定為“自动”）。</li> </ul>	43
	<ul style="list-style-type: none"> <li>天線方向需要調整。</li> </ul>	<ul style="list-style-type: none"> <li>調整天線方向。向 Sony 經銷商諮詢。</li> </ul>	—

症狀	可能的原因	解決方法	頁
投影電視機不能接收立體聲廣播訊號。	• 立體聲接收設定不正確。	• 按壓 A/B 鍵直到“自動”顯示在畫面上。	27
	• 顯示雙畫面時選擇右畫面的聲音。	• 按  或  鍵。	21
立體聲播送的聲音切換在打開檔和關閉檔上，或失真了。 或 立體聲和單聲道之間的聲音頻繁切換。	• 連接鬆動了或電纜損壞了。	• 檢查天線電纜是否正常，以及與投影電視機、錄影機和牆上的連接是否正確。	6
	• 天線方向需要調整。	• 調整天線方向。請向 Sony 經銷商諮詢。	—
	• 廣播訊號發送有問題。	• 按壓 A/B 鍵直到聲音改善。	26
約 10 秒鐘後“100?”出現在畫面的頂部而且無圖文電視顯示。	• 該頻道不播放圖文電視廣播。	—	28
圖文電視顯示不完整（雪花圖案或重影）。	• 連接鬆動或電纜損壞。	• 檢查天線電纜和投影電視機、錄影機以及牆上插座上的連接。	6
	• 天線方向不合適。	• 調整天線方向。請向 Sony 經銷商諮詢。	—
	• 訊號傳輸太慢。	• 請使用調壓器。 • 使用“微調”功能。	— 46
電視畫面上有移動條紋。	• 受外來因素干擾，例如重型機器或附近的廣播站等。	• 使用“微調”功能。	46
不能操作電視射擊遊戲。	• 本投影電視機不能用於那些電子槍或萊福槍操縱的電視射擊遊戲的操作。詳細內容請參閱電視遊戲機軟件所附的說明書。	—	—

續

## 故障排除 (續)

症狀	可能的原因	解決方法	頁
電視機外殼發出吱嘎聲。	<ul style="list-style-type: none"><li>隨室內溫度的變化，電視機的外殼會膨脹或縮小而有時產生噪聲。這并不表示發生故障。</li></ul>	—	—
當您觸摸電視機外殼時，您將會感覺到靜電。	<ul style="list-style-type: none"><li>這種情況與您觸摸到金屬門柄或汽車門的靜電情況相似。這通常在空氣乾燥的時候發生，例如冬天。這并不表示發生故障。</li></ul>	—	—



# 自我故障診斷功能

您的電視機配備自我故障診斷功能。  
若您的電視機出現問題，⏻（待機）指示燈會呈紅色閃爍。⏻ 指示燈閃爍的次數表示故障的可能原因。

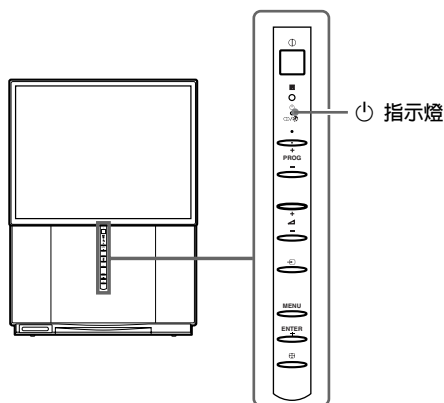

- 1** 檢查 ⏻ 指示燈所發出的紅色亮光是否相隔 3 秒。
- 2** 計算 ⏻ 指示燈閃爍的次數。
- 3** 按壓 ①（主電源）鍵以關閉您的電視機。
- 4** 請將 ⏻ 指示燈閃爍次數通知離您最近的 Sony 維修服務中心。  
務必指出位於電視機背後的電視機型號和機身號。

# 識別部件和控制鍵

## 前面控制板和下拉板里側

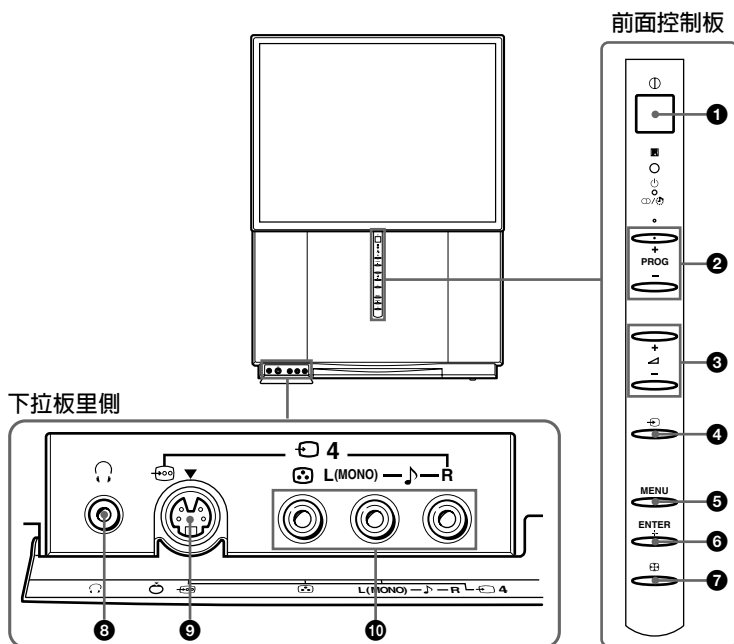

按鍵	功能	頁數
① ①	打開或完全關閉投影電視機。	15
② PROG +/-	<ul style="list-style-type: none"> <li>選擇電台號碼。</li> <li>在頻道搜索中觀看之後／之前 12 個電視節目。</li> </ul>	15
③ $\triangle$ +/-	<ul style="list-style-type: none"> <li>調整音量。</li> <li>選擇項目單項目。</li> </ul>	16
④ $\square$	選擇電視或視頻輸入。	16
⑤ MENU	顯示項目單。	35
⑥ ENTER +	確認所選的項目。	35
⑦ $\oplus$	自動調整聚焦。	9
⑧ $\text{H}$	耳機插孔。	-
⑨ $\text{S}$	連接至視頻裝置的 S 視頻輸出。	10
⑩ $\text{4}$	連接至裝置的視頻／音頻輸出。	10

## 背後

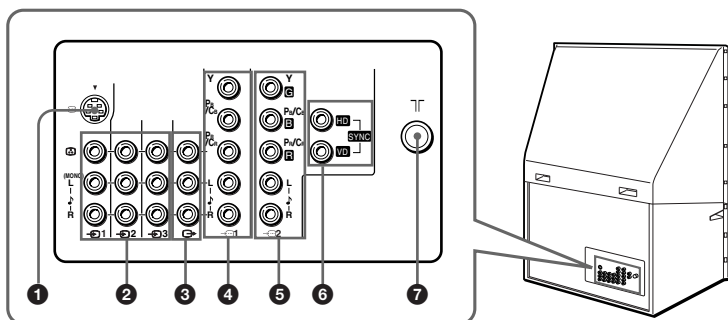

按鍵	功能	頁數
①	連接至視頻裝置的 S 視頻輸出。	7
②  1 /  2 /  3	連接至視頻裝置的視頻／音頻輸出。	7
③	連接至視頻／音頻裝置的視頻／音頻輸入。	11
④  1	連接至 DVD 播放機的分量視頻輸出。	12, 14
⑤  2	連接至 DVD 播放機的分量視頻輸出。 連接至裝備 G/B/R/HD/VD 輸出接口的數碼電視接收機。	12, 14
⑥ SYNC HD/VD	連接至數碼電視接收機上的 HD/VD 輸出接口。	14
⑦	連接天線電纜。	6

續

## 識別部件和控制鍵 (續)

### 遙控器

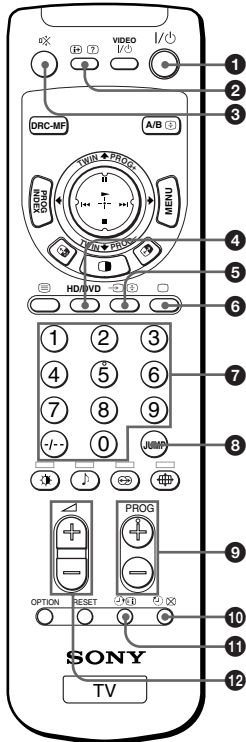

遙控器上的按鍵名稱和符號是以不同的顏色代表其相應的功能。

標記顏色	按鍵功能
白色	用於普通電視操作
綠色	用於圖文電視操作
黃色	用於雙畫面操作
粉紅色	用於選購裝置的操作

按鍵	功能	頁數
1 I/⏻	打開或暫時關閉投影電視機。	15
2 (i+) (?) (檢索)	<ul style="list-style-type: none"> <li>顯示畫面上的資訊。</li> <li>顯示圖文電視被隱蔽的資訊。</li> </ul>	16 29
3 ㊦ (消音)	消除聲音。	16
4 HD/DVD	選擇分量輸入。	16
5 → (視頻)	<ul style="list-style-type: none"> <li>選擇電視或視頻輸入。</li> <li>保持圖文電視頁。</li> </ul>	16 29
6 (電視)	<ul style="list-style-type: none"> <li>顯示電視節目。</li> <li>取消圖文電視。</li> </ul>	16 28
7 0 - 9, - / -	輸入號碼。	15
8 JUMP	跳回到之前收看的頻道。	16
9 PROG +/-	<ul style="list-style-type: none"> <li>選擇電台號碼</li> <li>在頻道搜索中觀看之後或之前 12 個電視節目。</li> </ul>	15 23
10 (時鐘) (X)	<ul style="list-style-type: none"> <li>設定投影電視自動關閉。</li> <li>當觀看電視節目時，等待圖文電視頁。</li> </ul>	17 29
11 (時鐘) (SD)	<ul style="list-style-type: none"> <li>設定投影電視自動打開。</li> <li>顯示圖文電視服務的內容。</li> </ul>	17 29
12 (音量) +/-	調整音量。	16

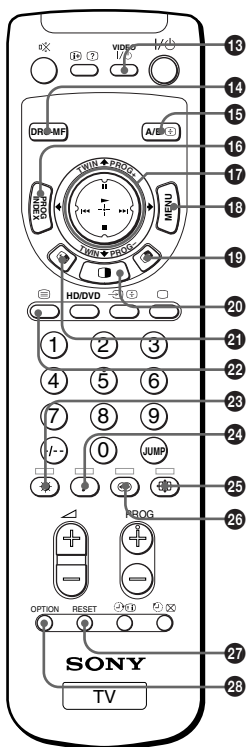

按鍵	功能	頁數
13 VIDEO I/⏻	<ul style="list-style-type: none"> <li>電源。</li> <li>用數字鍵設定遙控。</li> </ul>	31 30
14 DRC-MF	選擇全數數碼精密顯像模式。	19
15 A/B	<ul style="list-style-type: none"> <li>選擇立體聲或雙語言模式。</li> <li>放大圖文電視顯示頁。</li> </ul>	26 29
16 PROG INDEX	顯示全部預設的電視節目。	23
17	<ul style="list-style-type: none"> <li>選擇、調整和確認在項目單中所選擇的項目。</li> <li>調節雙畫面的尺寸。</li> <li>顯示雙畫面。</li> <li>選擇右畫面的節目。</li> <li>在頻道搜索中選擇要看的節目。</li> <li>操作選購的裝置。</li> </ul>	35 21 22 22 24 31
18 MENU	顯示項目單。	35
19	切換左右畫面。	21
20	顯示雙畫面的畫面。	20
21	切換左右畫面的聲音。	21
22	顯示圖文電視。	28
23 (紅)	<ul style="list-style-type: none"> <li>選擇影像模式。</li> <li>應用 FASTEXT 項目單。</li> </ul>	18 29
24 (綠)	<ul style="list-style-type: none"> <li>選擇聲音模式。</li> <li>應用 FASTEXT 項目單。</li> </ul>	18 29
25 (藍)	<ul style="list-style-type: none"> <li>選擇寬熒幕模式。</li> <li>應用 FASTEXT 項目單。</li> </ul>	37 29
26 (黃)	<ul style="list-style-type: none"> <li>選擇環繞聲模式。</li> <li>應用 FASTEXT 項目單。</li> </ul>	25 29
27 RESET	將項目單上的項目恢復到出廠設定值。	34
28 OPTION	用 操作選購裝置。	31



# 目录

## 警告

### 使用您的新投影机

准备工作 .....	5
步骤 1：安装投影机 .....	5
步骤 2：连接天线 .....	6
步骤 3：将电池装入遥控器 .....	7
步骤 4：自动设定投影机 .....	8
连接选购的装置 .....	10
观看电视 .....	15

### 高级操作

选择图像和声音模式 .....	18
观看高质量图像 .....	19
同时观看两个节目 .....	20
显示多个节目 .....	23
收听环绕声 .....	25
欣赏立体声或双语言节目 .....	26
观看图文电视 .....	28
使用选购的装置 .....	30

### 调整您的设定 ( MENU )

介绍菜单系统 .....	33
改变“图像设定” .....	36
改变“音响设定” .....	39
改变“多画面功能”设定 .....	41
改变“设定”内容 .....	42

### 附加信息

故障排除 .....	49
自我故障诊断功能 .....	53
识别部件和控制键 .....	54
规格 .....	封底

#### 您将享用的功能包括：

- “全能数码精密显像”以观看高质量图像 (第 19 页)
- “双画面分割”可让您同时观看两个不同的节目 (第 20 页)
- “频道搜索”可让您同时显示多个节目 (第 23 页)
- “图像模式” / “声音模式” / “环绕声”以设定您的投影机 (第 18 和 25 页)
- “宽荧幕模式”以观看 16:9 的图像 (第 37 页)

#### 您的投影机还提供下列功能：

- 屏幕语言选择、自动频道预设和自动会聚调整的初始设定功能 (第 8 页)。
- 菜单语言的选择—英文 / 中文 / 阿拉伯文 (第 42 页)
- “童锁”可让您锁定指定的频道 (第 48 页)
- “智能音量控制”将自动调整频道的音量 (第 39 页)
- “微调”功能 (第 46 页)
- 遥控器上的操纵键  以简化操作 (第 35 页)
- “生态节能模式”以节省电能 (第 43 页)
- “游戏模式”以观看电视游戏节目 (第 37 页)

# 警告

为了防止引发火灾或电冲击，请勿把本投影式电视机放在雨中或潮湿的地方。

机内有危险的高电压，因此不可擅自打开机壳。如有必要请委托专业人员进行。

## 一般安全事项：

- 不可把本机放在雨中或潮湿的地方。
- 不可打开本机后盖。

## 安装时的注意事项：

- 不可堵塞本机的通风孔。
- 不可把本机放在高温、潮湿或多灰尘之处。
- 不可把本机装在容易受震动的地方。
- 请避免在温度 5°C (41°F) 以下的地方操作本机。
- 若由寒冷地方直接把本机搬到温暖的地方，或房间的温度突然发生变化，则屏幕的图像有时会显得模糊或色彩不鲜明。这是由于机内的反射镜或透镜凝结水滴的缘故。遇此情形，先让机内的潮气干燥以后，才开始操作。
- 为要获得最佳图像，不可让电视屏幕受到照明灯或太阳光的直接照射。室内光线最好使用从天花板照射过来的灯光，或把面对着屏幕的窗户用不透明窗帘等遮盖起来。本机最好放在地板及墙壁都不是反射物质的房间。如果有必要，请以黑色地毯或壁纸盖住。
- 不要将机器安装在例如书橱或壁橱内等密闭的地方。

## 操作时的注意事项：

- 本机不可使用 110 - 240 V，50/60Hz 交流电以外的电源操作。
- 若有任何液体或固体掉落机内则不可使用本机，必须立刻接受检查。
- 若有数天不用电视机，必须把电源插头拔下来。即使电视机已经关闭，只要电源线还插在电源插座内，电视机就仍然被连接在交流电源上。
- 要拔掉电线时，不可抽拉电线部分，而必须拿住插头部分拔出。
- 同一电源插座上请勿安插过多的装置。请勿损坏电源线。
- 本机上请勿放置任何物品。
- 将电视机安放在可承受电视机重量的地方，如固定的电视机支架和平板。请确保电视机支架平整，并且大于电视机顶部的面积。
- 请勿抓住屏幕的边缘搬运电视机。

## 注意

- 当以本电视机操作电视游乐机、电脑或类似机件时，请把亮度和对比度设定在较低之处。若让一个亮度及对比度高的静止（不移动）图形，长时间显示于画面上时，该图形会一直留存于荧幕上不消失。这种残留图象是因误操作所致，故并不在我们的品质保证范围之内。

## 清洁屏幕

- 若要用布清洁屏幕，请使用稍蘸中性洗涤剂或水的软布。请勿使用任何类型的砂纸、碱性清洁剂、去污粉或酒精、汽油等溶液。为安全起见，清洁之前请拔下电视机的电源插头。
- 请勿用圆珠笔或螺丝刀等尖锐、粗糙物品摩擦、触摸或拍打屏幕表面。否则，可能会刮伤屏幕。



## 准备工作

### 步骤 1

#### 安装投影电视机

若想获得最佳图像品质，请把本机安装在下图所示位置。

#### 最佳观赏角度（水平）

##### KP-FX43

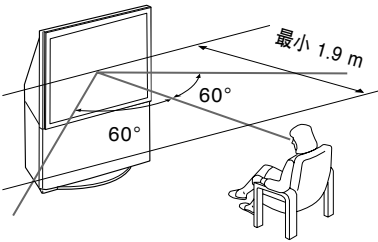

#### 最佳观赏角度（垂直）

##### KP-FX43

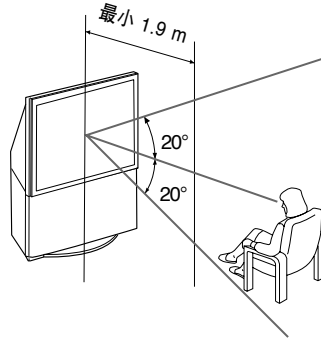

##### KP-FX53

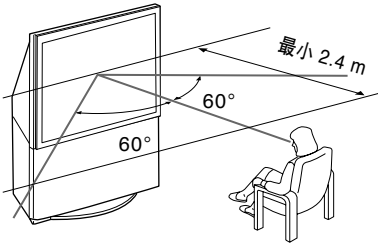

##### KP-FX53

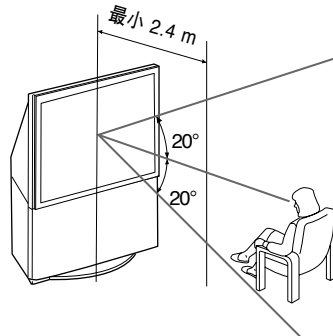

续

## 准备工作 (续)

### 步骤 2

#### 连接天线

若您连接录像机，则请参阅第 7 页上的“连接录像机”接线图。

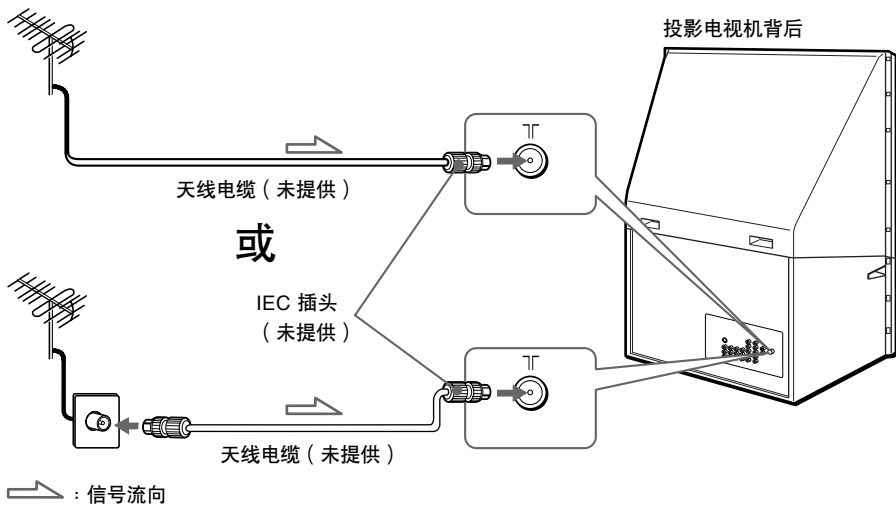

#### 注意

在所有其他连接完成之前，请勿接通电源；否则极少量的电流可能经天线或其他端子外泄。

## 连接录像机

要播放录像带时，按压 （请参阅第 16 页）。

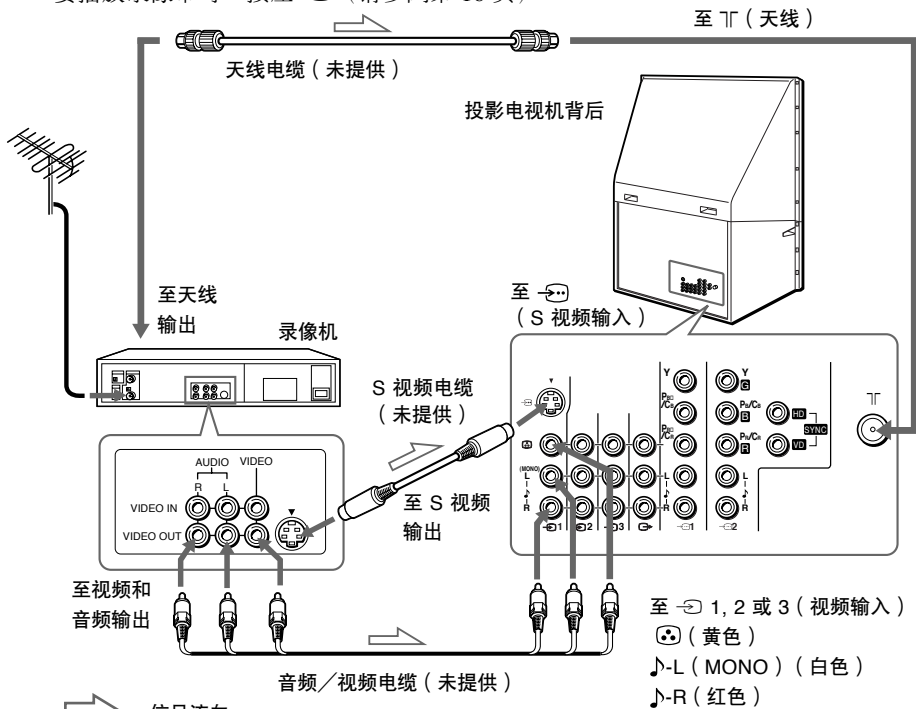

### 注

- 若与单声道录像机相连接，则请将黄色插头插至 (黄色插口)，而将黑色插头插至 J-L (MONO) (白色插口)。
- 若将录像机连接至 天线 (天线) 插口，则请将录像机输出的信号预设至投影机电视机上的频道号“0”。
- 当 (S 视频输入) 和 1 (视频输入) 两者均被连接时， (S 视频输入) 即自动被选定。要收看 1 (视频输入) 输入的图像，断开 S 视频电缆即可。

## 步骤 3

### 将电池装入遥控器

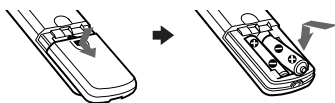

### 注

- 请勿使用旧电池或同时使用不同类型的电池。

续

## 步骤 4

### 自动设定投影机

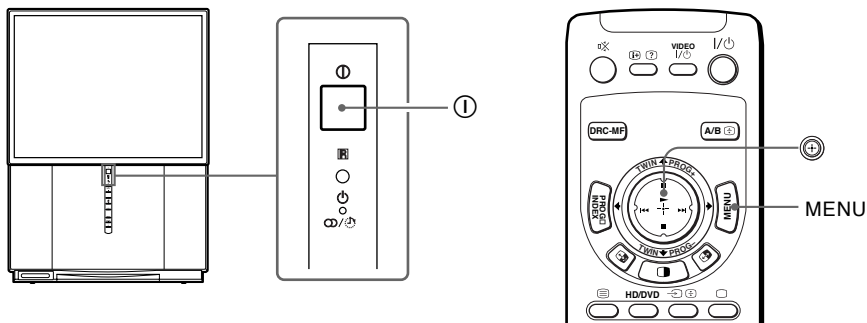

#### 1 按压 ① 键打开电视机。

“初始化设定”菜单出现。



#### 2 向上或向下移动 ⊕ 键以选择所需的语言，然后按 ⊕ 键。

出现自动频道预设菜单。

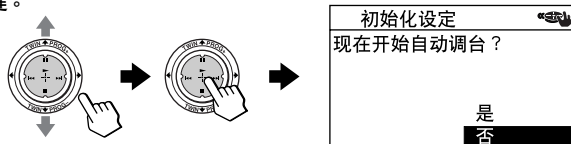

### 3 向上或向下移动 $\odot$ 键以选择“是”，然后按 $\odot$ 键，自动预选频道。

屏幕显示自动预选频道的节目。

完成频道预设后，出现自动会聚调整菜单。

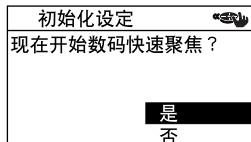
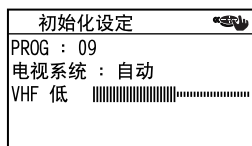
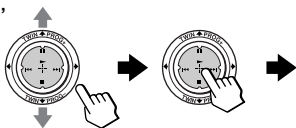

### 4 确认选择“是”，然后按 $\odot$ 键。

会聚调整画面出现，会聚自动调整。

出现最后的“初始化设定”菜单。

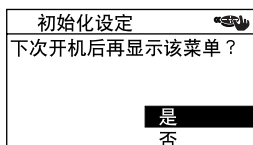
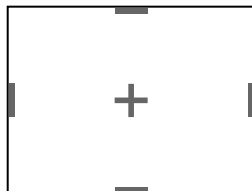
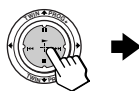

### 5 向上或向下移动 $\odot$ 键以选择“否”，然后按 $\odot$ 键。

下次按  $\odot$  键打开电视机时，“初始化设定”菜单将不会出现。

要想再次出现该菜单，选择“是”，然后按  $\odot$  键。

#### 提示

- 要取消设定时，向上或向下移动  $\odot$  键以选择否并按压  $\odot$  键，或按压 MENU 键。
- 若您的投影电视已预设一个不想要的频道或不能预设某一个频道，您就必须手动预设投影电视机（请参阅第 45 页）。
- 会聚也可以用菜单手动调整（请参阅第 44 页）。
- 也可以用前面板上的  $\odot$  键进行数码快速聚焦功能。
- 在数码快速聚焦功能启动期间，声音被消音。



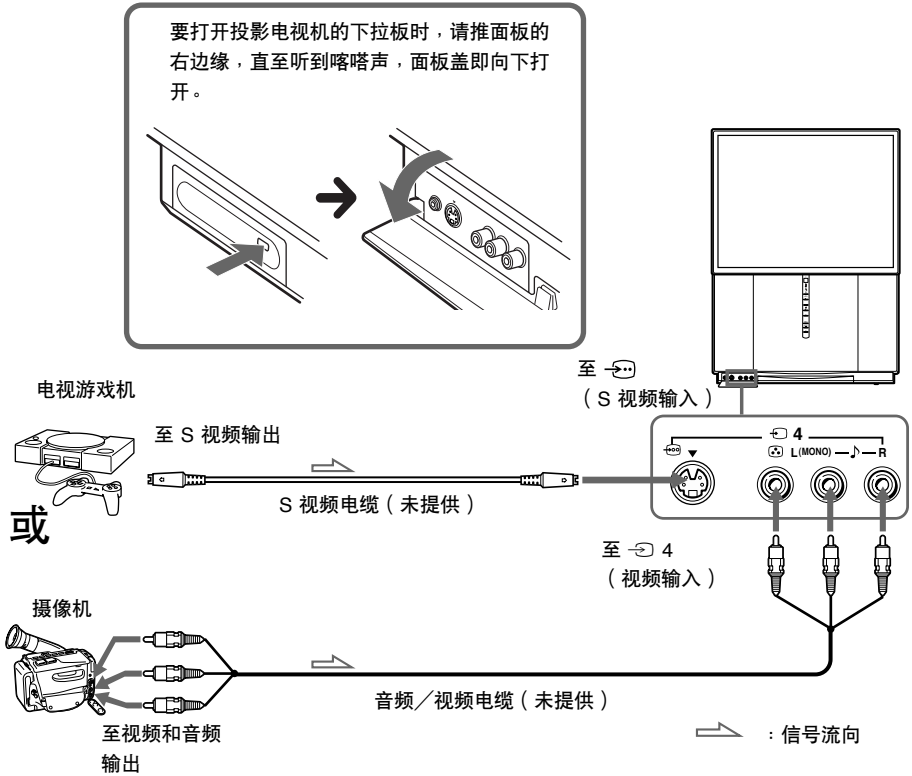

# 连接选购的装置

本投影电视机可以与如录像机、DTV（数码式电视）接收机、影碟机、摄像机、电视游戏机或立体声音响装置等选购的音频/视频装置相连接。要观看图像和操作所连接装置时，请参阅第 16 页和 30 页。

## 用 （视频输入）插口与摄像机/电视游戏机相连接



### 注

- 当连接电视游戏机时，若您要调整适当的图像设定以观看电视游戏节目，则显示“图像设定”菜单，然后在“游戏模式”中选择“开”（请参阅第 37 页）。
- 您也可将视频装置连接至本投影电视机背后的  1, 2, 或 3（视频输入）插口。
- 当 （S 视频输入）和  4（视频输入）两者均被连接时，（S 视频输入）即自动被选定。要收看  4（视频输入）输入的图像，断开 S 视频电缆即可。

## 用 ↻（监视器输出）插口与音频/视频装置相连接

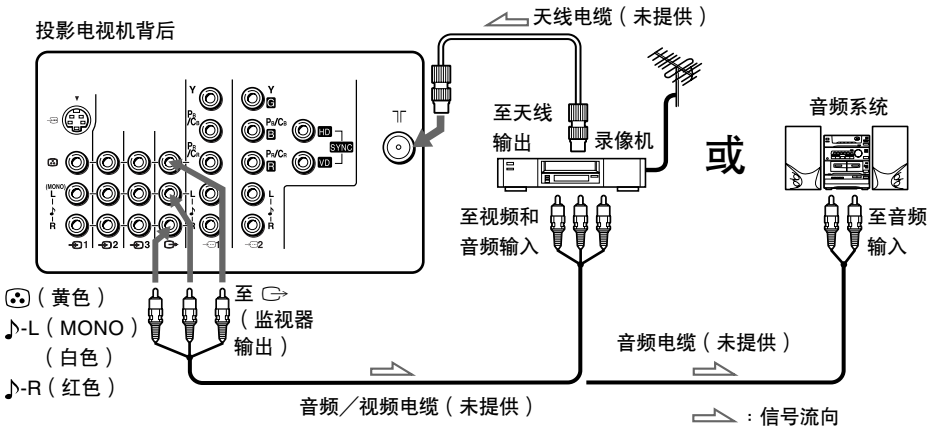

使用您的新投影电视机





### 注

- 若您在投影电视机屏幕上选择“HD/DVD 1”或“HD/DVD 2”，将不会有声音和图像从 ↻（监视器输出）插口输出（请参阅第 16 页）。

续

## 连接选购的装置 (续)

### 用 (分量视频输入) 插口与 DVD 播放机相连接

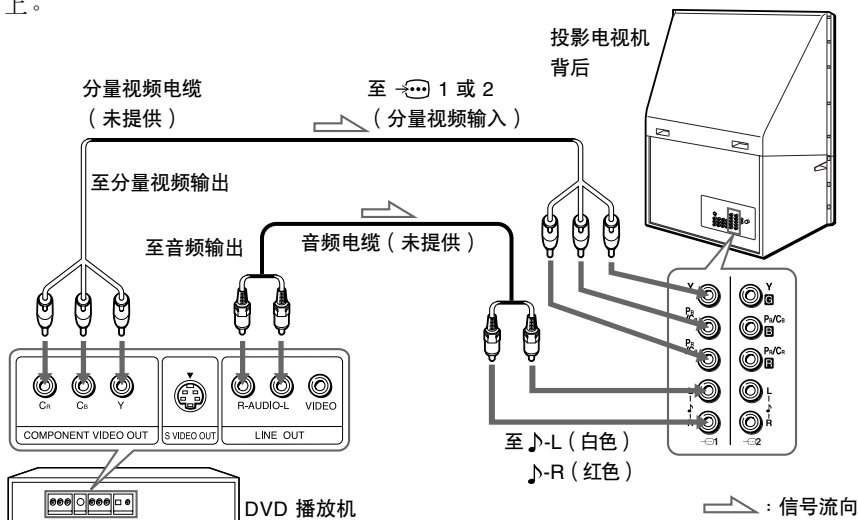

- 1 用音频电缆将投影电视机上的  1 或 2 (分量视频输入) 下的 R (右) 和 L (左) 与 DVD 播放机上的 LINE OUT (线路输出)、AUDIO (音频) R (右) 和 L (左) 输出插口连接起来。
- 2 用分量视频电缆将投影电视机上的  1 或 2 (分量视频输入) 下的 Y、Pb/Cb 和 Pr/Cr 插口连接至 DVD 播放机上的 COMPONENT VIDEO OUT (分量视频输出) Y、Cb 和 Cr 输出插口。
- 3 按压遥控器上的  或 HD/DVD 键或投影电视机上的  键, 直至“HD/DVD 1” (若将 DVD 播放机连接至  1) 或“HD/DVD 2” (若连接至  2) 出现在荧幕上。



#### 注



- 某些 DVD 播放机的插口可能标记不同：

连接	至 (DVD 播放机上的)
Y (绿色)	Y
Pb/Cb (蓝色)	Cb、B-Y 或 Pb
Pr/Cr (红色)	Cr、R-Y 或 Pr

- 将 DVD 播放机连接至  1 或 2 (分量视频输入) 时, 不要在 HD/VD 插孔上连接任何装置。
- 若您在投影电视机屏幕上选择“HD/DVD 1”或“HD/DVD 2”, 将不会有声音和图像从  (监视器输出) 插口输出。这并非故障。
- 当通过  (分量视频输入) 接收逐行扫描信号时, 双画面和频道搜索功能不起作用, 并且无法选择“全能数码精密显像”和“游戏模式”。



## 用 (视频输入) 插口与 DVD 播放机相连接

将投影机上的  1、2 或 3 (视频输入)  /  (音频/视频) 插口与 DVD 播放机上的 LINE OUT (线路输出) 插口相连接。

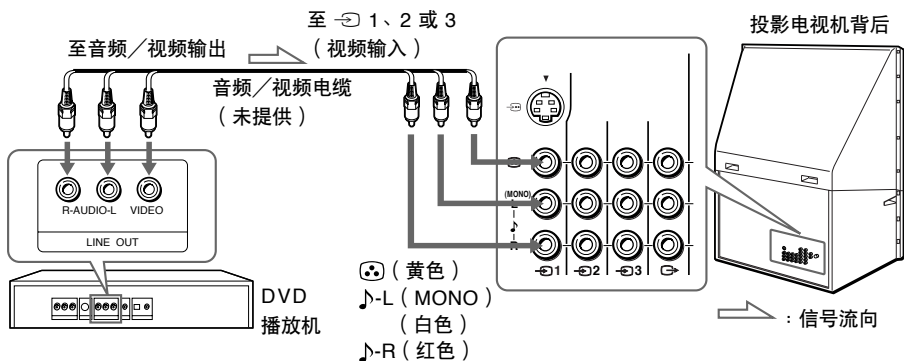

### 注

- 由于 DVD 碟片上的高质量图像包含许多信息，因此可能出现图像紊乱。在这种情形下，请调整“图像模式”菜单中“设定”项目的“锐度”（请参阅第 38 页）。
- 您也可以将 DVD 播放机连接至投影机上的  (S 视频输入)。



续

## 连接选购的装置 (续)

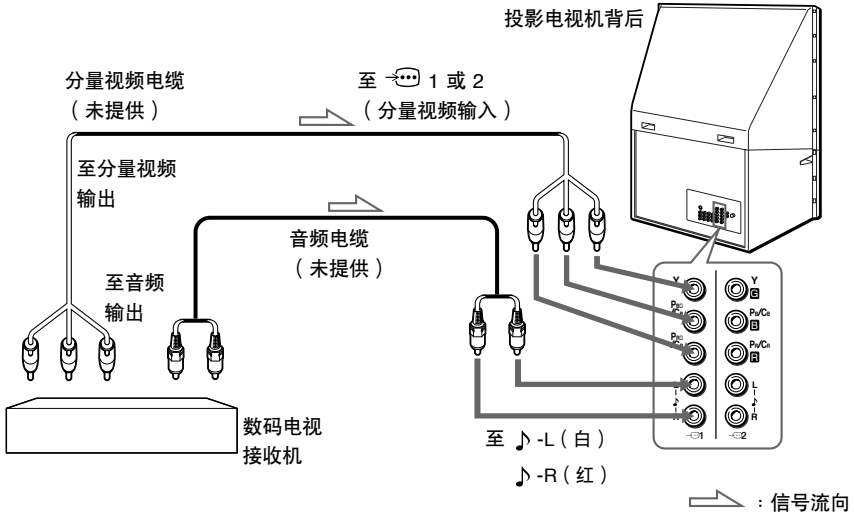
将 DTV (数码电视) 接收机连接至  1 或 2 (分量视频输入) 插孔



### 注

- 投影电视机装备 G/B/R/HD/VD 输入接口。如果 DTV 接收机不带 Y/Pb/Pr 输出连接器, 请使用 G/B/R/HD/VD 连接器。
-  1 可以用作 Y/Pb/Pr 输入接口。
-  2 可以用作 Y/Pb/Pr 或 G/B/R/HD/VD 输入接口。使用 Y/Pb/Pr 输入接口时, 不连接 HD/VD 连接器。

### 提示

- 投影电视机接受以下信号格式:

总扫描线数	有效扫描线数	场频 (Hz)
1125i	1080i	50/60
750p	720p	50/60
625p	576p	50
625i	576i	50
525p	480p	60
525i	480i	60

# 观看电视

本节说明观看电视时所使用的各种功能和操作。大多数操作可以用遥控器进行。

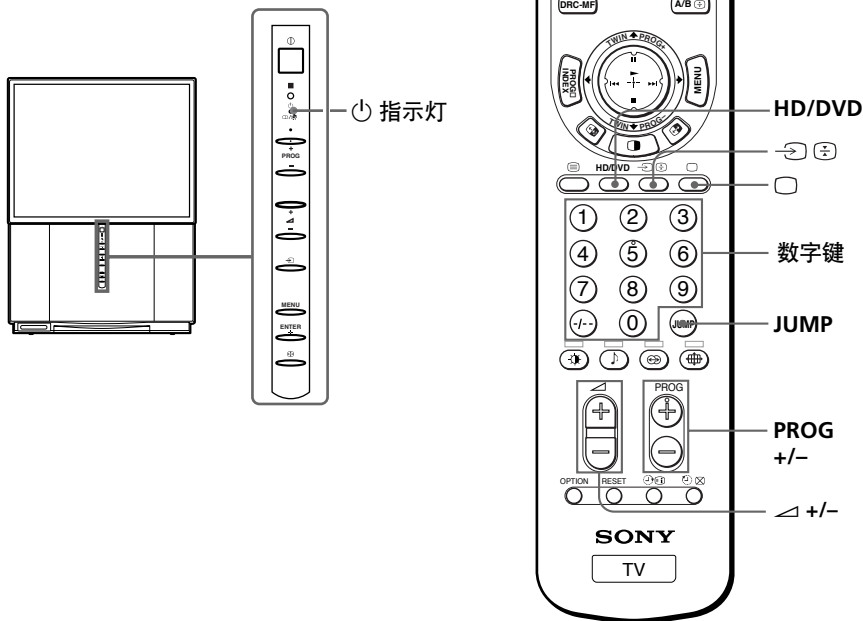

## 1 按压 ① 键接通投影电视机的电源。

当投影电视机处于待机状态时（投影电视机上的 ① 指示灯呈红色亮光），按压遥控器上的 I/O 键。



## 2 按压 PROG +/- 键或数字键选择电视频道。

对两位数频道，先按压 -/-- 键，然后按压数字键（例如 25 频道，先按压 -/-- 键，然后按压 2 和 5 数字键）。

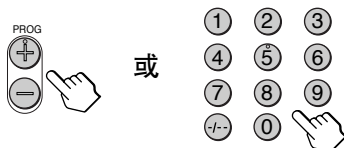

### 注

- 接通投影电视机电源时，电台号码或视频模式显示约 40 秒钟。如果“设定”菜单中的“生态节能模式”设定为“开”，生态节能模式（Eco）符号也将出现（参阅第 43 页）。

续

## 观看电视 (续)

### 要快速选择某一个电视节目时

- (1) 持续按压 **PROG +/-** 键。
- (2) 当您所要的电台号码显示时，停止按压 **PROG +/-** 键。

#### 注

- 当您快速选择某一个电视节目时，图像可能会失真。这并不表示发生故障。

## 附加操作

要	按压
暂时关闭电视机	I/⏻ 键。 投影电视机上的 ⏻ 指示灯呈红色亮光。
完全关闭电视机	投影电视机上的 ⏻ 键。
调整音量	⏮ +/- 键。
消除声音	🔇 键。
观看视频输入 (录像机、摄像机等)	↵ (或投影电视机上的 ↵ 键) 以选择“视频信号 1”、“视频信号 2”、“视频信号 3”、“视频信号 4”、“HD/DVD 1”或“HD/DVD 2”。 要回到电视画面时，按压 ⏻ 键 (或投影电视机上的 ↵ 键) 即可。
观看分量输入 (DVD、DTV接收机)	HD/DVD 选择“HD/DVD 1”或“HD/DVD 2”。 要回到电视画面时，按压 ⏻ 键 (或投影电视机上的 ↵ 键) 即可。
跳回到之前收看的频道	JUMP 键。
显示画面上的信息*	ℹ 键。

- \* 画面上即显示某些图像、声音设定以及电台号码或视频模式。画面上的图像或声音设定显示将在大约 3 秒后消失。



## 设定唤醒定时器

**1** 按压  键直到您指定的时间段显示在画面上。

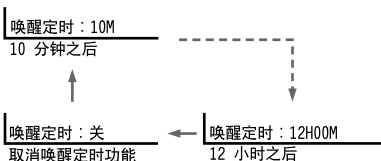

一旦时间被设定，唤醒定时器立即启动。



**2** 选择要唤醒的电视频道或视频模式。

**3** 若您要投影电视机自动切断电源，则请按压  键或设定睡眠定时功能。  
投影电视机上的  指示灯发出橙色亮光。

## 要取消唤醒定时器时

按压  键直到“唤醒定时：关”显示在画面上，或按  关闭投影电视机的电源。

注

- 用唤醒定时器接通投影电视机电源并超过 2 小时后，若您不按压投影电视机或遥控器上的任何一个按键或控制键，则电视机将进入待机状态。要恢复观看电视时，按压投影电视机或遥控器上任何一个按键即可。

## 设定睡眠定时器

按压  键直到您指定的时间段显示在画面上。

一旦时间被设定，睡眠定时器立即启动。

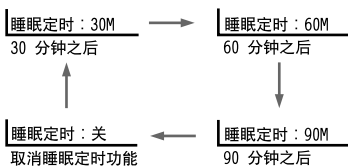

## 要取消睡眠定时器时

按压  键直到“睡眠定时：关”显示在画面上，或切断投影电视机电源。

## 选择图像和声音模式

您可选择图像和声音模式并使用“个人”模式来调整您所偏好的设定。

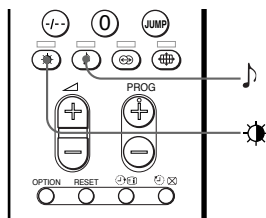

### 选择图像模式

重复按压  键直到您所要的图像模式被选定。

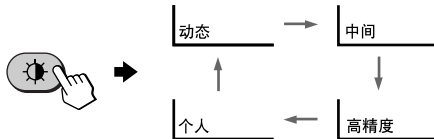

选择	以
“动态”	接收对比度强的图像。
“中间”	接收普通的图像。
“高精度”	接收更高分辨率和柔和对比的图像。
“个人”	接收“图像设定”菜单中的“设定”项目所调整的最终图像设定（请参阅第 38 页）。

### 选择声音模式

重复按压  键直到您所要的声音模式被选定。

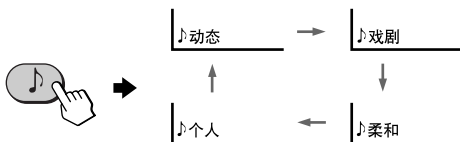

选择	以
“动态”	收听强调低音和高音的动态范围宽而清晰的音响。
“戏剧”	收听强调人声和高音调的声音。
“柔和”	接收柔和的声音。
“个人”	接收在“音响设定”菜单中的“设定”项目所调整的最终音响设定（请参阅第 40 页）。

#### 提示

- 您也可使用菜单设定图像和声音模式（请参阅第 36 页的改变“图像设定”设定和第 39 页的改变“音响设定”设定）。

# 观看高质量图像

## —“全能数码精密显像”

全能数码精密显像功能（DRC-MF）可让您享受高质量的投影电视图像。您可以选择“DRC1250”以观看高保真（高解析度）的图像，或者根据需要选择“DRC100”或“逐行扫描”以减少活动画面或静止图像的闪烁感。

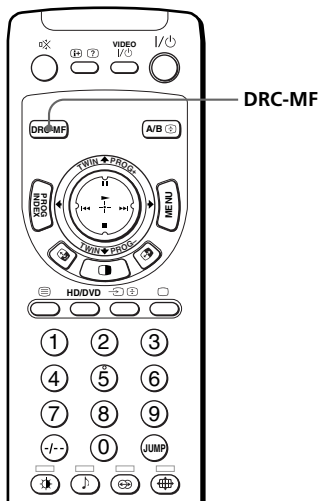

重复按压 DRC-MF 键直到您收到满意的图像质量。

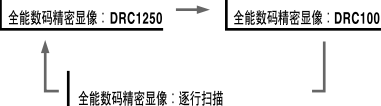

选择	以
“DRC1250”	选择更高解析度的图像。
“DRC100”	减少画面的闪烁感。
“逐行扫描”	减少屏幕上某些部份或扫描线条的跳动（如字符或物体的边线）。

### 提示

- 当广播信号微弱时，画面上也许会出现少许的圆点或会产生干扰。要减低干扰时，显示“图像设定”菜单并在“图像模式”中选择“设定”，然后调整“锐度”以减低鲜亮度（请参阅第 38 页）。

### 注

- 在使用“频道搜索”功能时或启动“游戏模式”、“双画面分割”功能时，您无法选择“全能数码精密显像”模式。  
当输入 HD（高清晰度）或逐行扫描信号时，也不能选择该模式。

DRC-MF 的标识 () 和“DRC-MF”是 Sony Corporation 的注册商标。

# 同时观看两个节目

## —“双画面”

用双画面功能，您可在主画面旁边显示一个不同电视节目。

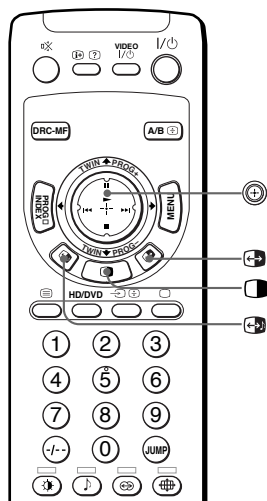

## 显示双画面

按压  键即可。

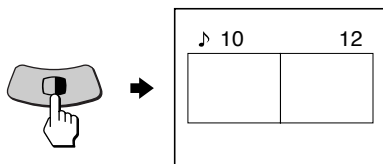

## 要回到普通画面显示时

按压  键。  
左画面以全屏显示。

### 提示



- 您也可使用菜单显示双画面（请参阅第 41 页的改变“多画面功能”设定）。
- 按  键右画面以全屏显示（请参阅第 22 页上的“用双画面选择电视节目”）。



## 附加操作

要	按压/移动
改变右画面的电视节目	将  移上或移下 (TWIN PROG + 或 -)。
切换左画面和右画面	按压  键。



在左画面和右画面之间切换收听的声音	按压  键。 “♪”符号将出现，以显示您要收听的画面。
改变双画面的画面尺寸	向左移动  键以增大左画面的尺寸。 向右移动  键以增大右画面的尺寸。

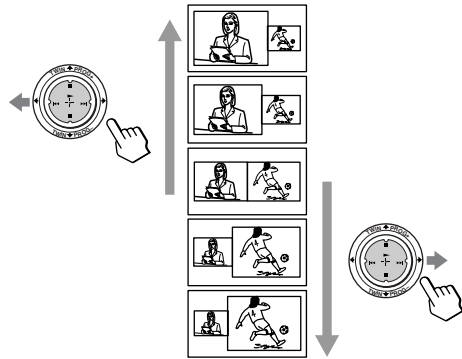

### 注

- 无法对 HD 或 DVD 输入信号切换图象。
- 双画面功能对 HD (高清晰度) 和逐行扫描信号不起作用。若将左边的主画面改为 HD 或逐行扫描信号, 会出现信息并且双画面功能被取消。所选择的 HD 或逐行扫描画面将以全屏显示出来。
- 您在右画面无法欣赏立体声。
- 无法在右画面中将画面变为视频输入信号。而只能在视频输入信号显示在左画面中时通过切换画面, 显示除 HD 和逐行扫描信号以外的其他视频输入信号。
- 当按压  键时, 在双画面显示之前, 电视画面会抖动或呈现空白状态 1 秒钟左右。这并不表示投影电视机发生故障。

续

## 同时观看两个节目 (续)

### 用双画面选择电视节目

您可以用  (TWIN PROG +/-) 直接从右画面选择想要看的电视节目。

- 1** 将  移上或移下 (TWIN PROG +/-)。

双画面出现在屏幕上。

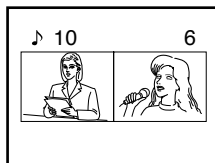
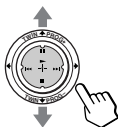

- 2** 将  移上或移下 (TWIN PROG +/-) 直至想要看的节目出现在屏幕上。

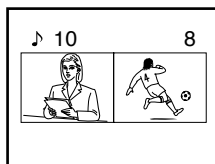
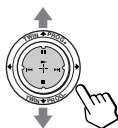

- 3** 按  右画面以全屏显示。



# 显示多个节目

## —“频道搜索”

频道搜索功能可以在 12 个小画面上显示预设的所有电视节目，以便直接选择。

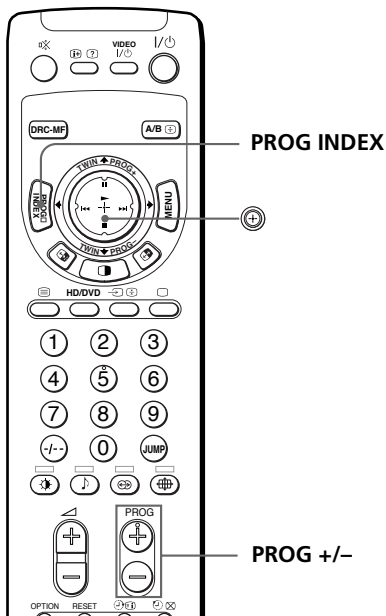

按压 PROG INDEX 键。

最先预设的 12 个节目以顺时针方向从左上角依次显示在画面上。

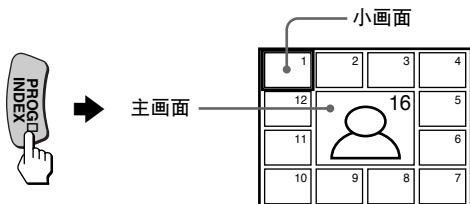

### 提示

- 当处于双画面模式时按压 PROG INDEX 键，左画面将成为频道搜索模式的主画面。

## 要收看之后或之前收看的 12 个预设节目时

此操作只有当预设的电视节目超过 12 个时进行。

按遥控器或投影电视机上的 PROG +/- 键。

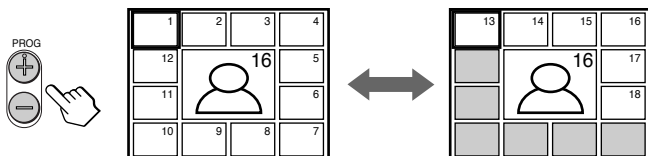

续

## 显示多个节目 (续)

### 要从小画面直接选择想看的节目时

1 向上、下、左或右移动  键，将框移至您所需节目的画面处。

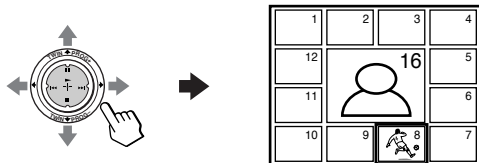

2 按压  键。

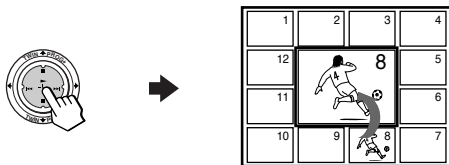

3 再按压  键一次。

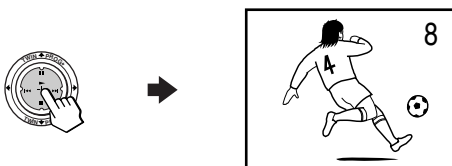

#### 提示

- 直接按压数字键直接显示节目。

### 要回到普通画面显示时

再按压一次 **PROG INDEX** 键，或：

1 从“多画面功能”菜单中选择“频道搜索”。

2 按压  键。

#### 提示

- 您也可使用菜单显示多个节目（请参阅第 41 页的改变“多画面功能”设定）。

#### 注

- 当显示多个节目时，仅可听到主画面的声音。
- 频道搜索功能对 HD（高清晰度）和逐行扫描信号不起作用。所选择的 HD 或逐行扫描画面将以全屏显示出来。

# 收听环绕声

环绕声功能可使您欣赏音乐厅或电影院的音响效果。

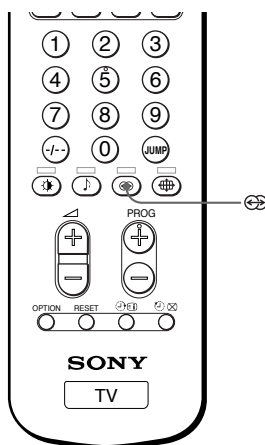

重复按压  键至接收到您  
所想收听的环绕声。

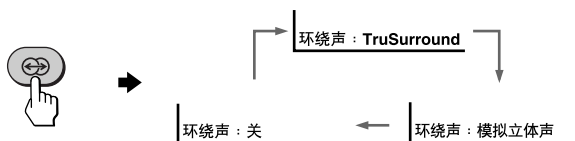

选择	要
“TruSurround” *	收听传遍整个房间的环绕声。
“模拟立体声”	收听模拟立体声效果的单声道音响。
“关”	关闭环绕声。

\* TruSurround 及  标志是 SRS Labs, Inc. 的注册商标。本产品已获 SRS Labs, Inc. 授权使用 TruSurround 技术。

# 欣赏立体声或双语言节目

您可欣赏 NICAM（丽音）和 A2（德国制式）立体声制式的立体声音响或双语言节目。

当您接收具有以上特色的频道时，投影电视机前面控制板的  指示灯即呈红色亮光。

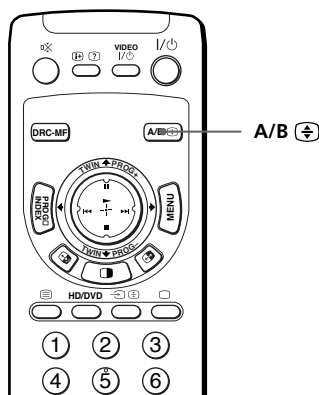

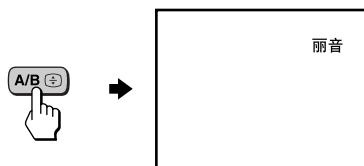

重复按压 A/B 键至接收到您所想收听的声音。

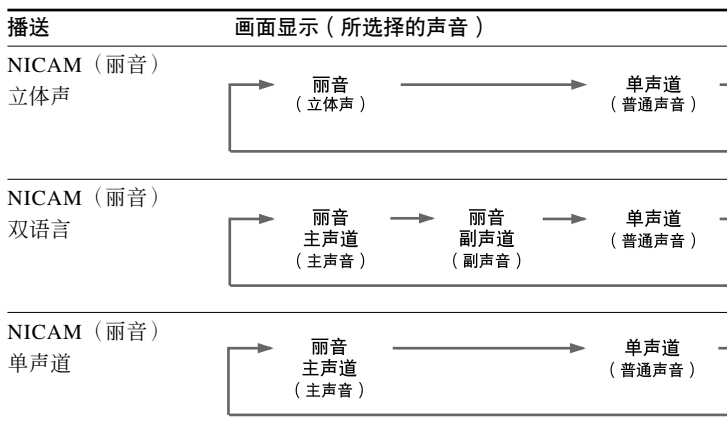

当接收到丽音节目时，画面变化如下



## 当接收 A2 (德国制式) 节目时

播送	画面显示 ( 所选择的声音 )
A2 (德国制式) 立体声	
A2 (德国制式) 双语言	

## 接收 NICAM (丽音) 节目和 A2 (德国制式) 节目的地区

制式	接收地区
NICAM (丽音)	香港、新加坡、新西兰、马来西亚、泰国等。
A2 (德国制式)	澳大利亚、马来西亚、泰国等。

### 注

- 若信号很弱，则声音会自动变成单声道声音。
- 当接收 NICAM (丽音) 节目时，若立体声有噪音，则请选择“单声道”。声音即变成单声道声音，但噪音可降低。
- 在中国接收丽音节目之前，请先确认您所在地区的丽音广播情况。接收丽音广播时，不同地区的接收效果会有差别。同时，丽音广播信号的强弱变化，亦会影响到接收效果。

## 当通过 T (天线) 插头接收单声道节目时，若声音失真或有噪音

则请重复按压 A/B 键直到画面上显示“单声道”。

要取消单声道声音设定时，则请再按压 A/B 键直到画面上显示“自动”。



### 注

- 每个电台号码都记忆了“单声道”或“自动”设定。
- 当投影电视处于“单声道”设定状态时，您无法接收立体声广播信号。通常应当将投影电视设定为“自动”。

# 观看图文电视

有些电视台播送称为图文电视的信息服务，供您接收如股票行情报道和新闻等各种信息。

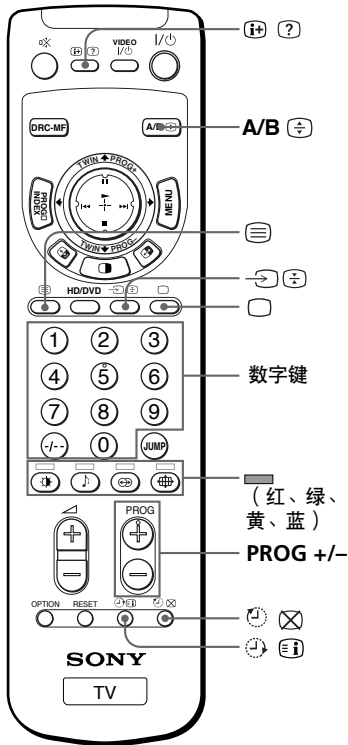

## 显示图文电视

**1** 选择播送所要观看的图文电视的电视频道。

**2** 按  键显示文字。

显示图文电视页（通常为索引页）。若无图文电视，约 10 秒钟后“100?”显示在画面的左上角。



P166 SECTEXT 166 FR1 MAR 03:59:09					
					
From Singapore	Day	Dep/Arr	Flight	Aircraft	
To PARIS	1.6	2200/0608	SG208	747	
	2	2130/1225	PA115	L15	
	3	2115/1330	SG208	747	
To OSAKA	2.5	1000/1715	SG6	747	
	4.6	0600/0515	CG22	L10	
To ROMA	2.7	2130/0745	SG24	747	
	4	2300/0515	AZ457	747	
To SYDNEY	1	2210/0610	SG21A	747	
	2	2100/0625	SG21A	747	

## 要取消图文电视时

按  键。







## 其他图文电视操作

要	操作
在电视画面上显示图文电视页	按  键。 每按一下  键，画面改变如下： 图文电视 → 图文电视和电视 → 电视。
检查图文电视服务的内容	按  键。 图文电视内容的综述（包括页码）出现在画面上。
选择图文电视页	按数字键输入所需的图文电视页的三位数页码*。如果出错，请重新输入正确的页码。要访问后面或前面的页时，按 <b>PROG +/-</b> 键。
固定（暂停）图文电视页 （将翻动的页固定）	按  键在画面的左上角显示符号“  ”。要恢复观看普通的图文电视时，按  键或  键。
公开隐蔽的信息（如问答题的答案）	按  键。 若要隐蔽信息，请再按一下此键。
放大图文电视显示	按  键。 每按一下  键，图文电视显示改变如下： 放大上半部分 → 放大下半部分 → 普通尺寸。
在观看电视节目时显示图文电视页	1 输入所要查阅的图文电视页码，然后按  键。 2 页码显示时，按  键显示文字。

\* 您也可以用遥控器上的相应彩色键选择出现在画面底部彩色栏中的任意页码的图文电视页。

## 使用 FASTEXT

此功能供您用 FASTEXT 快速访问图文电视页。播送 FASTEXT 节目时，彩色菜单出现在画面底部。各菜单的颜色与遥控器上的彩色键相对应（红 ，绿 ，黄 ，蓝 ）。

### 要访问 FASTEXT 菜单时

按遥控器上与所要的菜单相对应的彩色键。数秒钟后菜单页出现在画面上。

#### 注

- 只有在 FASTEXT 广播启用时才能使用 FASTEXT 功能。

# 使用选购的装置

您可使用提供的遥控器操作如 Beta、8 mm、VHS 或 DVD 等方式的 Sony 视频装置。

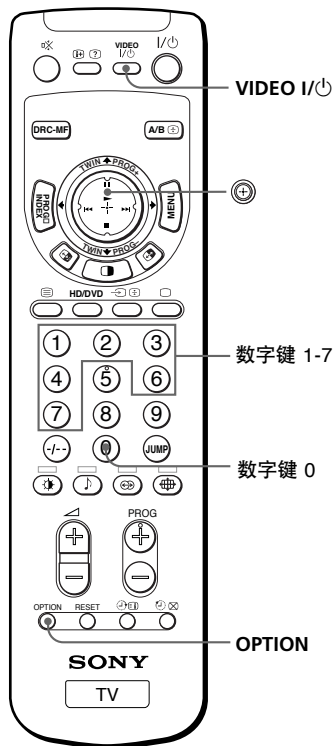

## 将遥控功能设定至与相连接的装置一起工作

按住 VIDEO I/II 键，按数字键 0，然后按所需装置的相应数字键（请参阅下表）。

例如：要操作一台 Sony 8 mm 盒式录像机时：

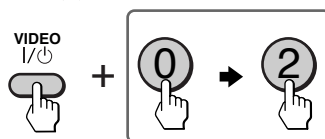

要操纵	按住	先按的数字键	接着再按的数字键
DVD	VIDEO I/II	0	0
VTR1 (Beta)	VIDEO I/II	0	1
VTR2 (8 mm)	VIDEO I/II	0	2
VTR3 (VHS)	VIDEO I/II	0	3
MDP	VIDEO I/II	0	4
CD	VIDEO I/II	0	6
MD	VIDEO I/II	0	7

## 注

- 若视频装置不具备这种功能，则遥控器上的相应按键将不起作用。

## 操纵视频装置

按 VIDEO I/⏻ 键或按住 OPTION 键，按 ⏪ (▶) 键，或者将 ⏪ 移上 (⏸)、移下 (■)、移左 (◀◀) 或移右 (▶▶) (请参阅下表)。



## 用遥控器操作录像机

要	按压/移动
打开/关闭	VIDEO I/⏻ 键
播放	OPTION 键同时按 ▶ 键。
停止	OPTION 键同时按 ■ 键。
快进 (▶▶)	OPTION 键同时按 ▶▶ 键。
倒带 (◀◀)	OPTION 键同时按 ◀◀ 键。
暂停	OPTION 键同时按 ⏸ 键。 再按压此键以恢复普通播放。
向前 (▶▶) 或向后 (◀◀) 寻找画面	OPTION 键，播放时按 ▶▶ 键或 ◀◀ 键。 松开此键以恢复普通播放。

## 用遥控器操作 DVD 播放机

要	按压/移动
打开/关闭	VIDEO I/⏻ 键
播放	OPTION 键同时按 ▶ 键。
停止	OPTION 键同时按 ■ 键。
暂停	OPTION 键同时按 ⏸ 键。 再按压此键以恢复普通播放。
选择播放唱碟上的不同曲目	OPTION 键同时按 ▶▶ 键向前选择或 ◀◀ 键向后选择。

续

## 使用选购的装置 (续)

### 用遥控器操纵 MDP

要	按压/移动
打开/关闭	VIDEO I/⏻ 键
播放	OPTION 键同时按 ▶ 键。
停止	OPTION 键同时按 ■ 键。
暂停	OPTION 键同时按 ⏸ 键。 再按压此键以恢复普通播放。
向前或向后寻找画面	OPTION 键播放时按 ▶▶ 键或 ◀◀ 键。 松开此键以恢复普通播放。

### 用遥控器操作 CD 或 MD 播放机

要	按压/移动
打开/关闭	VIDEO I/⏻ 键
播放	OPTION 键同时按 ▶ 键。
停止	OPTION 键同时按 ■ 键。
暂停	OPTION 键同时按 ⏸ 键。 再按压此键以恢复普通播放。
选择播放唱碟上的不同曲目	OPTION 键同时按 ▶▶ 键向前选择或按 ◀◀ 键向后选择。

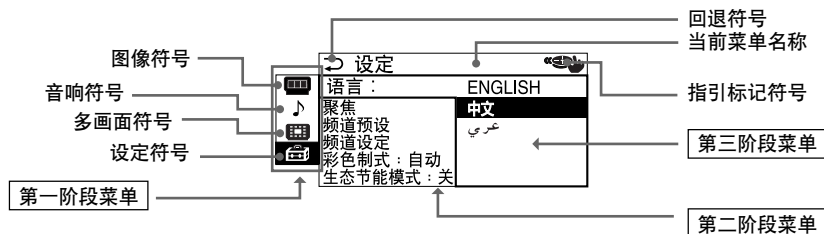

## 介绍菜单系统

MENU 按键可使您打开菜单和改变投影电视机的设定。下面是菜单系统的总概况。

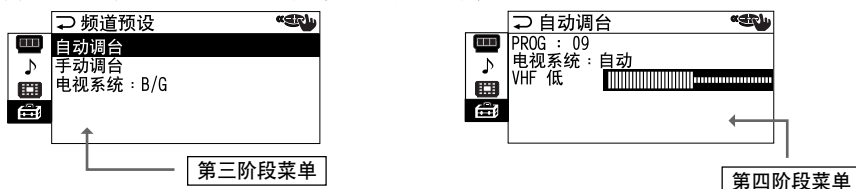

在设定菜单的第二阶段菜单中选择某些项目显示其他菜单（第三阶段菜单），并在此菜单中选择某些选项显示调整菜单（第四阶段菜单）。





第一阶段	第二阶段 / 第三阶段	第三阶段 / 第四阶段 / 功能
“图像设定” 	“全能数码精密显像”	选择全能数码精密显像模式： “DRC1250” → “DRC100” → “逐行扫描”
	“图像模式”	选择图像模式： “动态” → “中间” → “高精度” → “个人” → “设定”
	“设定”	调整“个人”项目： “图像” → “颜色” → “亮度” → “色调” → “锐度”
	“3D数码降噪”	启动或取消图像杂波减少模式。
	“16:9 宽荧幕模式”	启动或取消“16:9 宽荧幕功能”。
“音响设定” 	“声音模式”	选择声音模式： “动态” → “戏剧” → “柔和” → “个人” → “设定”
	“设定”	调整“个人”项目： “低音” → “高音” → “平衡” → “BBE” *
	“环绕声”	选择“环绕声”模式： “TruSurround” → “模拟立体声” → “关”
	“智能音量控制”	自动调节音量。

\* BBE 是由 Sony 公司经 BBE 音响公司的许可制造的。它属于美国专利第 4,638,258 号和第 4,482,866 号。“BBE”和 BBE 标志为 BBE 音响公司的商标。

续

## 介绍菜单系统 (续)

第一阶段	第二阶段/第三阶段	第三阶段/第四阶段/功能
“多画面功能” 	“双画面分割”	显示主画面旁边的电视节目。
	“对换”	在左画面和右画面之间切换。
	“频道搜索”	同时显示所有预设的电视节目。
“设定” 	“语言”	改变菜单语言： “ENGLISH”（英文）→ “中文” → “عربي”（阿拉伯文）
	“聚焦”	调整聚焦。
	“数码快速聚焦”	自动调整聚焦。
	“手动聚焦”	手动调整画面出现。 手动调整聚焦。
	“频道预设”	预设频道，或选择电视系统。
	“自动调台”	显示“自动调台”菜单。 自动预设频道。
	“手动调台”	显示“手动调台”菜单。 手动预设频道。
	“电视系统”	选择电视系统： “B/G” → “I” → “D/K” → “M”
	“频道设定”	跳越不要的电台号码，或锁定指定的频道。
	“PROG”	选择想要跳越或锁定的频道号。
	“跳越频道”	跳越不要或不用的频道号。
“童锁”	锁定指定的频道。	
“彩色制式”	选择彩色制式： “自动” → “PAL” → “SECAM” → “NTSC3.58” → “NTSC4.43”	
“生态节能模式”	启动或取消“生态节能模式”功能。	

### 要恢复出厂设定时

按 RESET 键。

用 RESET 键可以重设菜单中下列项目以外的项目：

- “语言”
- “聚焦”
- “手动调台”和“频道设定”中的“PROG”
- “手动调台”中的“微调”
- “电视系统”
- “跳越频道”

## 如何使用菜单

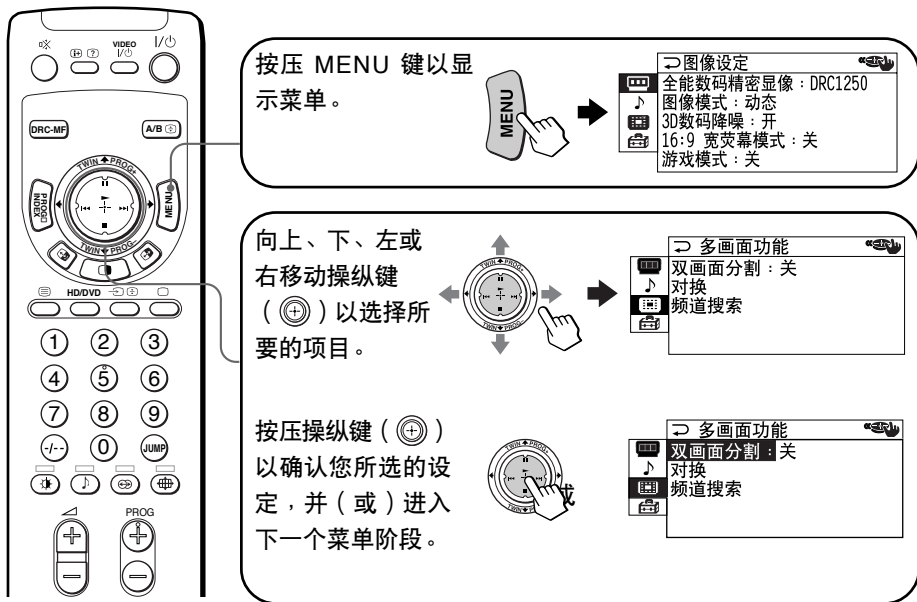

### 其他菜单操作

要	按压/移动
调整设定值	向上、下、左或右移动 ⊕ 键。
回到之前或进入下一个菜单阶段	向左或向右移动 ⊖ 键。
取消菜单	按压 MENU 键。

#### 提示

- 要从第二阶段菜单回到第一阶段菜单时，则向上或向下移动 ⊕ 键直到回退符号 (↩) 被选中，然后按压 ⊕ 键。
- 投影电视机上的 MENU 键、ENTER 键和 ↵ +/- (上/下) 键也可用作上述操作。

#### 注

- 若 2 次输入之间的时间超过 60 秒则菜单将会从画面上自动消失。

# 改变“图像设定”

“图像设定”菜单可使您调整图像设定、观看高质量图像、减少图像杂波及调整适于观看视频游戏的图像设定。在接收宽荧幕（16:9）图像信号时，也可改变荧幕上的图像尺寸。

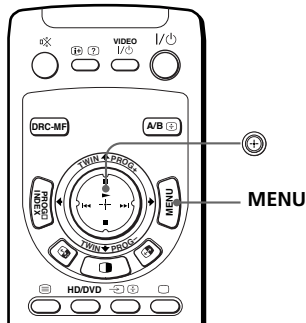

## 1 按压 MENU 键。

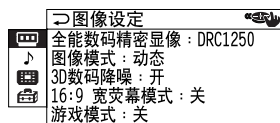

## 2 向上或向下移动 $\odot$ 键以选择 $\square$ ，然后按压 $\odot$ 键。

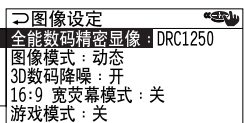
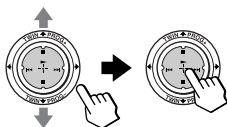

## 3 向上或向下移动 $\odot$ 键以选择所需的项目（请参阅下表），然后按 $\odot$ 键。

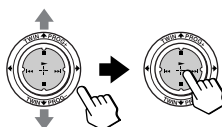

选择	要
“全能数码精密显像”	启动全能数码精密显像功能以显示更高质量的图像。 向上或向下移动 $\odot$ 键以选择“DRC1250”、“DRC100”或“DRC逐行扫描”，然后按压 $\odot$ 键。
“图像模式”	接收适当的图像模式。 向上或向下移动 $\odot$ 键以选择“动态”、“中间”、“高精度”、“个人”*或“设定”，然后按压 $\odot$ 键。
“3D数码降噪”	在接收的信号较弱时，改善电视图像或视频图像的质量。 向上或向下移动 $\odot$ 键以选择“开”，然后按压 $\odot$ 键。 要取消时，选择“关”，然后按压 $\odot$ 键。

\* 当选择“个人”模式时，会接收“设定”项目中的最终图像设定（请参阅第38页）。





---

**选择****以**

“16:9 宽荧幕模式”

改变 16:9 宽画面模式信号的图像尺寸。

向上或向下移动  键以选择“开”，然后按压  键。

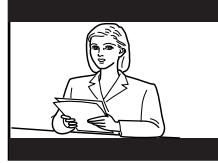



也可以用  键改为至宽荧幕图像尺寸。

要回到普通图像尺寸时，请选择“关”，然后按压  键。

---

“游戏模式”



您可调整图像设定以适于观看电视游戏节目。

向上或向下移动  键以选择“开”，然后按压  键。

要取消时，请选择“关”，然后按压  键。

---

**提示**

- 有关“全能数码精密显像”和“图像模式”的选择项目的详情，请分别参阅第 19 页和第 18 页。
- 仅在通过 （视频输入）、（S 视频输入）或 （分量视频输入）插孔接收信号时，“游戏模式”才起作用。
- 当输入高清晰度信号时，“16:9 宽荧幕模式”、“游戏模式”、“3D 数码降噪”和“全能数码精密显像”不起作用。当接收宽荧幕模式图像信号时，16:9 图像将出现黑色条带。
- 当输入逐行扫描信号时，“游戏模式”、“3D 数码降噪”和“全能数码精密显像”不起作用。



**要回到普通画面显示时**

按压 MENU 键即可。

续

## 改变“图像设定”(续)

### 调整“图像模式”下的“设定”项目

- 1** 向上或向下移动  键以选择所要的项目(例如,“颜色”),然后按压  键。

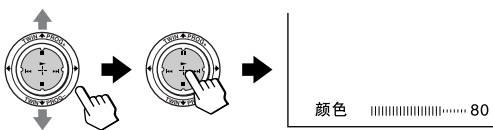

- 2** 按照下表调整项目值,然后按压  键。

项目	向下或向左移动  键以	向上或向右移动  键以
“图像”	降低图像对比度	提高图像对比度
“颜色”	减低彩色浓度	增加彩色浓度
“亮度”	降低图像亮度	提高图像亮度
“色调”*	使图像色调增强红色	使图像色调增强绿色
“锐度”	使图像柔和	使图像鲜明

\* 您仅可对 NTSC 彩色制式调整色调。

- 3** 重复上述步骤操作以调整其他项目。

当您选择“个人”项目时,将接收调整好的设定。

#### 提示

- 有关菜单系统和如何使用菜单的详细信息,请参阅第 33 页的“介绍菜单系统”。

# 改变“音响设定”

“音响设定”菜单使您能够自动调整音响设定和调节音量。还可收听带有环绕声效果的声音。

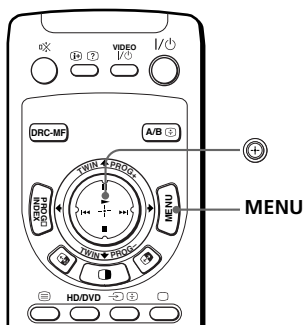

## 1 按压 MENU 键。

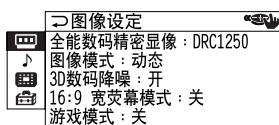

## 2 向上或向下移动 $\oplus$ 键以选择 $\text{♪}$ ，然后按压 $\oplus$ 键。

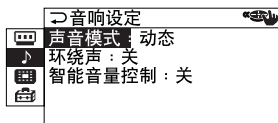
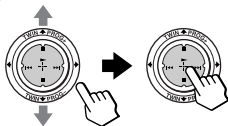

## 3 向上或向下移动 $\oplus$ 键以选择“声音模式”、“环绕声”或“智能音量控制”，然后按压 $\oplus$ 键。

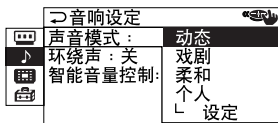
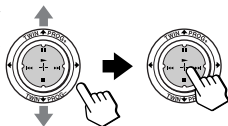

## 4 向上或向下移动 $\oplus$ 键以选择所需的项目，然后按压 $\oplus$ 键。

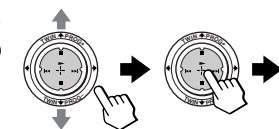

项目	选择
“声音模式”	“动态”、“戏剧”、“柔和”、“个人”* 或“设定”之一。
“环绕声”	“TruSurround”、“模拟立体声”或“关”之一。
“智能音量控制”	“开”以自动调节所有电视节目的音量。 要取消时，选择“关”。

\* 当选择“个人”模式时，会接收在“设定”项目中的最终音响设定（第 40 页）。

续

## 改变“音响设定”(续)

### 提示

- 有关“声音模式”和“环绕声”模式的选择项目的详情，请分别参阅第 18 页和第 25 页。

### 要回到普通画面显示时

按压 MENU 键即可。

### 调整“声音模式”下的“设定”项目

- 1** 向上或向下移动  $\odot$  键以选择所要的项目（例如，“平衡”），然后按压  $\oplus$  键。

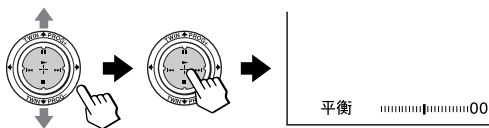

- 2** 按照下表调整项目值，然后按压  $\odot$  键。

项目	移动 $\odot$ 键
“低音”	向下或向左以减弱低音，向上或向右以增强低音。
“高音”	向下或向左以减弱高音，向上或向右以增强高音。
“平衡”	向下或向左以提高左扬声器的音量，向上或向右以提高右扬声器的音量。
“BBE”	向上或向下以选择“高”、“低”或“关”。“BBE”会产生清晰的声音。

- 3** 重复上述步骤操作以调整其他项目。

当您选择“个人”项目时，将接收调整好的设定。

### 提示

- 有关菜单系统和如何使用菜单的详细情况，请参阅第 33 页的“介绍菜单系统”。

# 改变“多画面功能”设定

“多画面功能”菜单可使您能够使用双画面分割功能或频道搜索功能。

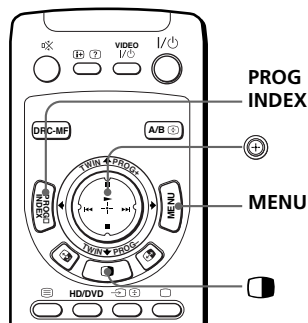

## 1 按压 MENU 键。

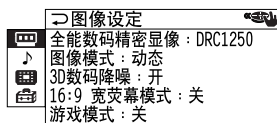

## 2 向上或向下移动 $\uparrow/\downarrow$ 键以选择 $\text{M}$ ，然后按压 $\text{M}$ 键。

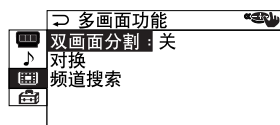
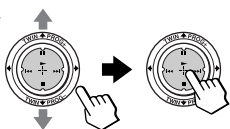

## 3 向上或向下移动 $\uparrow/\downarrow$ 键以选择所要的项目（请参阅下表），然后按压 $\text{M}$ 键。

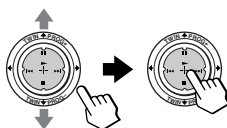

选择	以
“双画面分割”	显示主画面旁边的不同电视节目。 向上或向下移动 $\uparrow/\downarrow$ 键以选择“开”，然后按压 $\text{M}$ 键。 要取消时，按压 $\text{M}$ 键或选择“关”，然后按压 $\text{M}$ 键。
“对换”	切换双画面的右画面和左画面。
“频道搜索”	收看小画面上的多个节目。 要取消时，按压 PROG INDEX 键。

## 要回到普通画面显示时

按压 MENU 键即可。

### 提示

- 有关菜单系统和如何使用菜单的详细信息，请参阅第 33 页的“介绍菜单系统”。

# 改变“设定”内容

“设定”菜单可使您调整投影电视机的设定。例如，您可以改变菜单语言、调整聚焦和预设频道等。

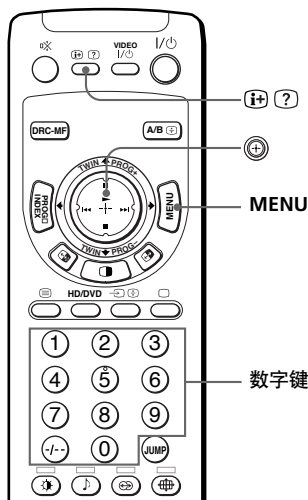

**1** 按压 MENU 键。

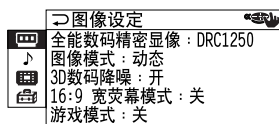

**2** 向上或向下移动  $\updownarrow$  键以选择  $\updownarrow$ ，然后按压  $\updownarrow$  键。

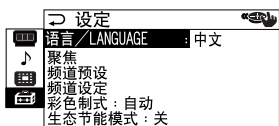
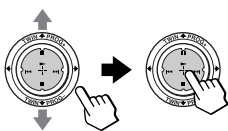

**3** 向上或向下移动  $\updownarrow$  键以选择所要的项目（请参阅下表），然后按压  $\updownarrow$  键。

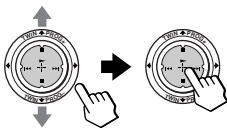

选择

以

“语言”

改变菜单语言。

向上或向下移动  $\updownarrow$  键以选择“英文”、“中文”或“عربي”（阿拉伯文），然后按压  $\updownarrow$  键。

---

**选择****以**

“聚焦”

调整聚焦。

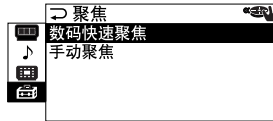

可选择自动或手动调整聚焦。  
请参阅第 44 页上的“手动调整聚焦”。

“频道预设”

预设频道。

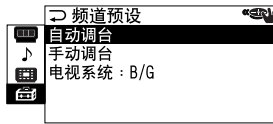

可选择自动或手动预设频道。  
请参阅第 45 页上的“手动预设频道”。  
可通过选择“电视系统”来改变电视系统。

“频道设定”

跳越不要的频道或锁定频道。

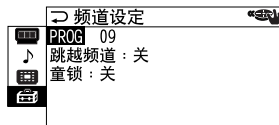

请分别参阅“跳越不要或不用的频道”和“锁定频道”。

“彩色制式”

选择彩色制式。通常，将此项目设为“自动”。  
您可以选择每个频道或视频输入的彩色制式。

“生态节能模式”

减少电源消耗能量以节省电源。  
向上或向下移动  $\odot$  键以选择“开”，然后按压  $\oplus$  键。  
要取消时，请选择“关”，然后按压  $\odot$  键。

**注**

- 当您打开投影机或按压遥控器上的  $\text{ECO}$  键时，若“生态节能模式”被打开，生态节能模式符号 ( $\text{ECO}$ ) 将被显示在画面上的右下角。

**要回到普通画面显示时**

按压 MENU 键即可。

---

**续**

## 改变“设定”内容(续)

### 手动调整会聚

- 1** 选择“会聚”后，向上或向下移动  $\odot$  键以选择“手动调整”，然后按压  $\odot$  键。

十字图形出现在荧幕上。

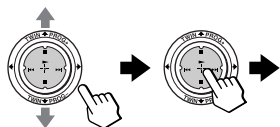

- 2** 向上、向下、向左或向右移动  $\odot$  键以调整红线，直至它们与绿线重合，然后按压  $\odot$  键。

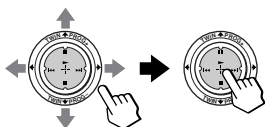

- 3** 向上、向下、向左或向右移动  $\odot$  键以调整蓝线，直至它们与中央十字图形重合，然后按压  $\odot$  键。

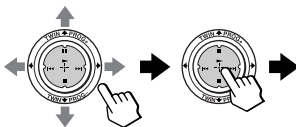

### 要回到普通画面显示时

按压 MENU 键即可。

#### 提示



- 选择“会聚”下的“数码快速聚焦”可使您自动调整会聚。数码快速聚焦功能启动时，手动调整值被删除。

#### 注

- 请在投影电视机初次接通电源大约 20~30 分钟后调整会聚。
- 手动调节会聚时，不能用投影电视机上的  $\triangle +/ -$  键来进行调整。



## 手动预设频道



- 1** 选择“频道预设”之后，向上或向下移动  键以选择“手动调台”，然后按压  键。

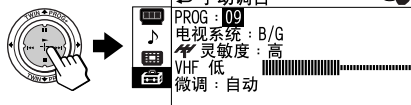

- 2** 选择要预设频道的电台号码。

(1) 确认“PROG”已选定，然后按压  键。



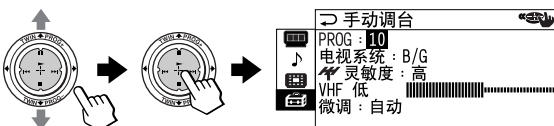

(2) 向上或向下移动  键直到您要预设的电台号码（例如，电台号码“10”）显示在菜单上，然后按压  键。





提示

- 您可用 PROG +/- 键或数字键选择电台号码。

- 3** 选择所要的频道。

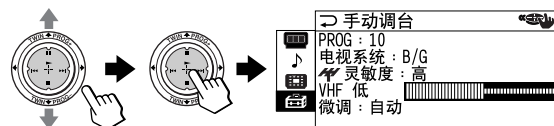

(1) 向上或向下移动  键以选择“VHF 低”，“VHF 高”或“UHF”，然后按压  键。



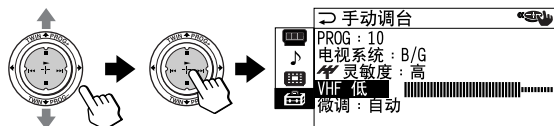

(2) 向上或向下移动  键直到您要的频道播送的节目显示在电视画面上，然后按压  键。

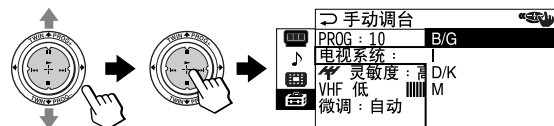

- 4** 若所要频道的声音不正常，则请选择合适的电视系统。

(1) 向上或向下移动  键以选择“电视系统”，然后按压  键。



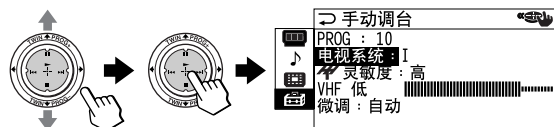

(2) 向上或向下移动  键直到声音正常为止，然后按压  键。





续

## 改变“设定”内容(续)

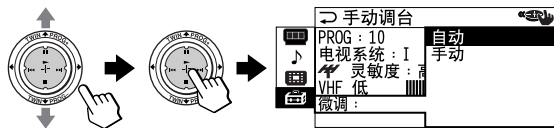

**5** 若您对图像和声音的质量不满意，则您可使用微调功能改善它们。

(1) 向上或向下移动  键以选择“微调”，然后按压  键。

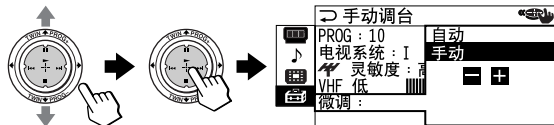

(2) 向上或向下移动  键以选择“手动”，然后按压  键。



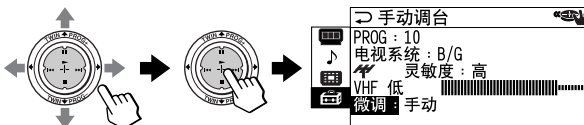

(3) 向上、下、左或右移动  键直到图像和声音最佳，然后按压  键。菜单上的 + 或 - 符号将会在调谐时闪烁。

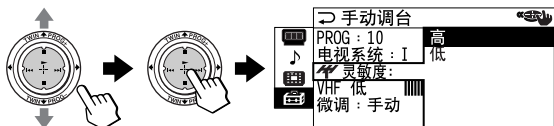

**6** 若电视信号太强而且图像失真，则您可调整电视接收灵敏度。

(1) 向上或向下移动  键以选择“灵敏度”，然后按压  键。



(2) 向上或向下移动  键以选择“低”，然后按压  键。

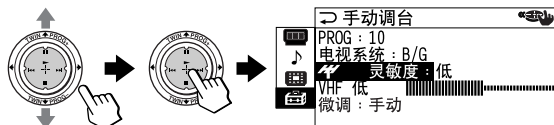

### 注



- 每个电台号码都记忆入“电视系统”和“灵敏度”设定。
- 若您预设的频道为锁定频道（请参阅第 48 页），则此频道将自动解锁。

## 跳越不要或不用的频道（“跳越频道”）

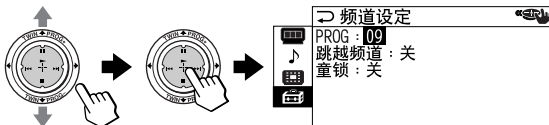

在进行自动频道预设之后，您可以删除不要或不用的频道。

- 1** 选择“频道设定”后，确认“PROG”已选定，然后按压  键。



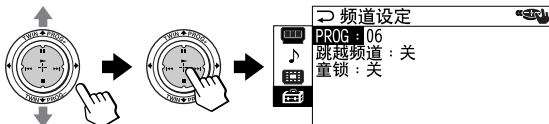

- 2** 向上或向下移动  键直至不要或不用的频道号出现，然后按压  键。

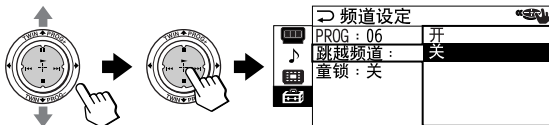

- 3** 向上或向下移动  键以选择“跳越频道”，然后按压  键。



- 4** 向上或向下移动  键以选择“开”，然后按压  键。

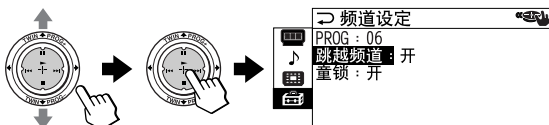

- 5** 要跳越其他频道时，请选择“PROG”，然后重复第 2 至第 4 步骤。

### 要恢复被跳越的频道时

在步骤 4 选择“关”。

### 要回到普通画面显示时

按压 MENU 键即可。



续

## 改变“设定”内容(续)



### 锁定频道(“童锁”)

- 1** 选择“频道设定”后, 确认“PROG”已选定, 然后按压  键。



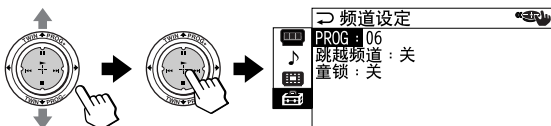

- 2** 向上或向下移动  键以选择所要的频道(例如电台号码 06), 然后按压  键。



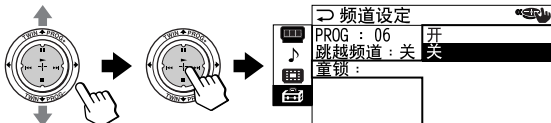

- 3** 向上或向下移动  键以选择“童锁”, 然后按压  键。

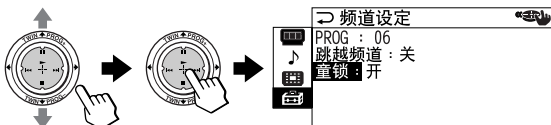

- 4** 向上或向下移动  键以选择“开”, 然后按压  键。

要取消童锁功能时, 选择“关”即可。



当选择“开”时, 童锁符号()即显示在画面上。

若选择了一个锁定的频道, 则童锁符号即显示在画面。



- 5** 要锁定其他频道时, 选择“PROG”, 然后重复第 2 至第 4 步骤。

### 要回到普通画面显示时

按压 MENU 键即可。

#### 注

- 若您手动预设锁定频道(请参阅第 45 页), 则此频道将自动解锁。

# 故障排除



若您观看投影电视时有任何问题，则请检查下列故障排除指南。若还有自己无法解决的任何问题，请联络您当地的 Sony 经销商。

症状	可能的原因	解决方法	页
图像有雪花状斑点 	<ul style="list-style-type: none"> <li>• 连接松动了或电缆损坏了。</li> <li>• 频道预设不合适或不完整。</li> </ul>	<ul style="list-style-type: none"> <li>• 检查天线电缆是否正常，以及投影电视机、录像机和墙上的天线连接是否正确。</li> <li>• 显示“设定”菜单下的“频道预设”菜单，并选择“手动调台”以再次预设频道。</li> </ul>	6 45
有噪声 	<ul style="list-style-type: none"> <li>• 天线类型不合适。</li> <li>• 天线方向需要调整。</li> <li>• 发送信号太弱。</li> </ul>	<ul style="list-style-type: none"> <li>• 检查天线类型（VHF/UHF）。向 Sony 经销商咨询。</li> <li>• 调整天线方向。向 Sony 经销商咨询。</li> <li>• 尝试使用信号增强器。</li> </ul>	— — —
图像失真 	<ul style="list-style-type: none"> <li>• 广播信号太强。</li> </ul>	<ul style="list-style-type: none"> <li>• 显示“设定”菜单下的“频道预设”菜单，并选择“手动调台”。然后选择“灵敏度：低”。</li> <li>• 若信号增强器正在使用时，则将它关掉或将电源断开。</li> </ul>	46 —
有噪声 			
图像良好 	<ul style="list-style-type: none"> <li>• 电视系统设定不合适。</li> </ul>	<ul style="list-style-type: none"> <li>• 若所有频道都有噪声，则显示“设定”菜单下的“频道预设”菜单，然后选择“自动调台”再次预设频道。</li> <li>• 若有些频道有噪声，则选择频道，然后显示“设定”菜单下的“频道预设”菜单，并选择合适的“电视系统”。</li> </ul>	43 45
有噪声 	<ul style="list-style-type: none"> <li>• 显示双画面时选择右画面的声音。</li> </ul>	<ul style="list-style-type: none"> <li>• 按  或  键。</li> </ul>	21
没有图像 	<ul style="list-style-type: none"> <li>• 电源线、天线，或录像机没有连接。</li> <li>• 投影电视机没有接通电源。</li> </ul>	<ul style="list-style-type: none"> <li>• 检查电源线、天线以及与录像机的连接是否正确。</li> <li>• 按压遥控器  键。</li> <li>• 按压投影电视机上的  键以关闭投影电视机 5 秒钟左右，然后再接通电源。</li> </ul>	6 15 16
没有声音 			

续

## 故障排除 (续)

症状	可能的原因	解决方法	页
图像良好	<ul style="list-style-type: none"> <li>音量电平太低。</li> </ul>	<ul style="list-style-type: none"> <li>按压 <math>\triangle</math> + 键增高音量电平。</li> </ul>	16
	<ul style="list-style-type: none"> <li>声音被消除了。</li> </ul>	<ul style="list-style-type: none"> <li>按压 <math>\times</math> 键取消消音。</li> </ul>	16
	<ul style="list-style-type: none"> <li>广播信号发送有问题。</li> </ul>	<ul style="list-style-type: none"> <li>按压 A/B 键直到声音改善。</li> </ul>	26
没有声音 	<ul style="list-style-type: none"> <li>显示双画面时选择右画面的声音。</li> </ul>	<ul style="list-style-type: none"> <li>按 <math>\leftarrow</math> 或 <math>\rightarrow</math> 键。</li> </ul>	21
图像有点线或条纹 	<ul style="list-style-type: none"> <li>这是受到当地的汽车、霓虹灯、吹风机、发电机等的干扰而引起的。</li> </ul>	<ul style="list-style-type: none"> <li>不要在投影电视机附近使用吹风机或其它电器。</li> <li>调整天线方向以将干扰减少至最低程度。请向 Sony 经销商咨询。</li> </ul>	—
图像出现双重图像或叠像 	<ul style="list-style-type: none"> <li>受到附近的高山或建筑物阻挡面反射引起的广播信号。</li> </ul>	<ul style="list-style-type: none"> <li>采用高定向天线。</li> <li>使用“微调”功能。</li> </ul>	— 46
	<ul style="list-style-type: none"> <li>天线方向需要调整。</li> </ul>	<ul style="list-style-type: none"> <li>调整天线方向。请向 Sony 经销商咨询。</li> </ul>	—
图像无彩色 	<ul style="list-style-type: none"> <li>颜色浓度设定得太淡。</li> </ul>	<ul style="list-style-type: none"> <li>显示“图像设定”菜单，并选择“图像模式”中的“个人设定”，然后调整“颜色”浓度。</li> </ul>	38
	<ul style="list-style-type: none"> <li>彩色制式设定不正确。</li> </ul>	<ul style="list-style-type: none"> <li>显示“设定”菜单并检查“彩色制式”设定（通常将此设定为“自动”）。</li> </ul>	43
	<ul style="list-style-type: none"> <li>天线方向需要调整。</li> </ul>	<ul style="list-style-type: none"> <li>调整天线方向。向 Sony 经销商咨询。</li> </ul>	—

症状	可能的原因	解决方法	页
投影电视机不能接收立体声广播信号。	• 立体声接收设定不正确。	• 按压 A/B 键直到“自动”显示在画面上。	27
	• 显示双画面时选择右画面的声音。	• 按  或  键。	21
立体声播送的声音切换在打开档和关闭档上，或失真了。 或 立体声和单声道之间的声音频繁切换。	• 连接松动了或电缆损坏了。	• 检查天线电缆是否正常，以及与投影电视机、录像机和墙上的连接是否正确。	6
	• 天线方向需要调整。	• 调整天线方向。请向 Sony 经销商咨询。	—
约 10 秒钟后“100?”出现在画面的顶部而且无图文电视显示。	• 广播信号发送有问题。	• 按压 A/B 键直到声音改善。	26
	• 该频道不播放图文电视广播。	—	28
图文电视显示不完整（雪花图象或重影）。	• 连接松动或电缆损坏。	• 检查天线电缆和投影电视机、录像机以及墙上插座上的连接。	6
	• 天线方向不合适。	• 调整天线方向。请向 Sony 经销商咨询。	—
	• 信号传输太慢。	• 请使用调压器。 • 使用“微调”功能。	— 46
电视画面上有移动条纹。	• 受外来因素干扰，例如重型机器或附近的广播站等。	• 使用“微调”功能。	46
不能操作电视射击游戏。	• 本投影电视机不能用于那些电子枪或莱福枪操纵的电视射击游戏的操作。详细内容请参阅电视游戏机软件所附的说明书。	—	—

续

## 故障排除 (续)

症状	可能的原因	解决方法	页
电视机外壳发出吱嘎声。	<ul style="list-style-type: none"><li>● 随室内温度的变化，电视机的外壳会膨胀或缩小而有时产生噪声。这并不表示发生故障。</li></ul>	—	—
当您触摸电视机外壳时，您将会感觉到静电。	<ul style="list-style-type: none"><li>● 这种情况与您触摸到金属门柄或汽车门的静电情况相似。这通常在空气干燥的时候发生，例如冬天。这并不表示发生故障。</li></ul>	—	—



# 自我故障诊断功能

您的电视机配备自我故障诊断功能。  
若您的电视机出现问题， $\text{⏻}$ （待机）指示灯会呈红色闪烁。 $\text{⏻}$ 指示灯闪烁的次数表示故障的可能原因。

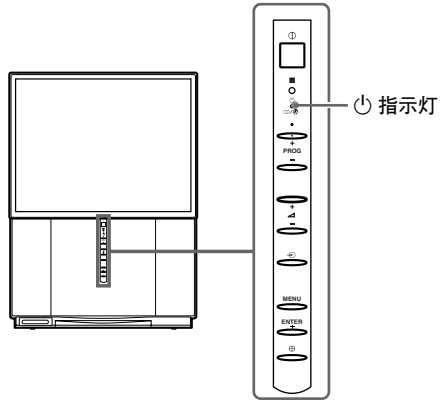

- 1** 检查  $\text{⏻}$  指示灯所发出的红色亮光是否相隔 3 秒。
- 2** 计算  $\text{⏻}$  指示灯闪烁的次数。
- 3** 按压 ①（主电源）键以关闭您的电视机。
- 4** 请将  $\text{⏻}$  指示灯闪烁次数通知离您最近的 Sony 维修服务中心。  
务必指出位于电视机背后的电视机型号和机身号。

# 识别部件和控制键

前面控制板和下拉板里侧

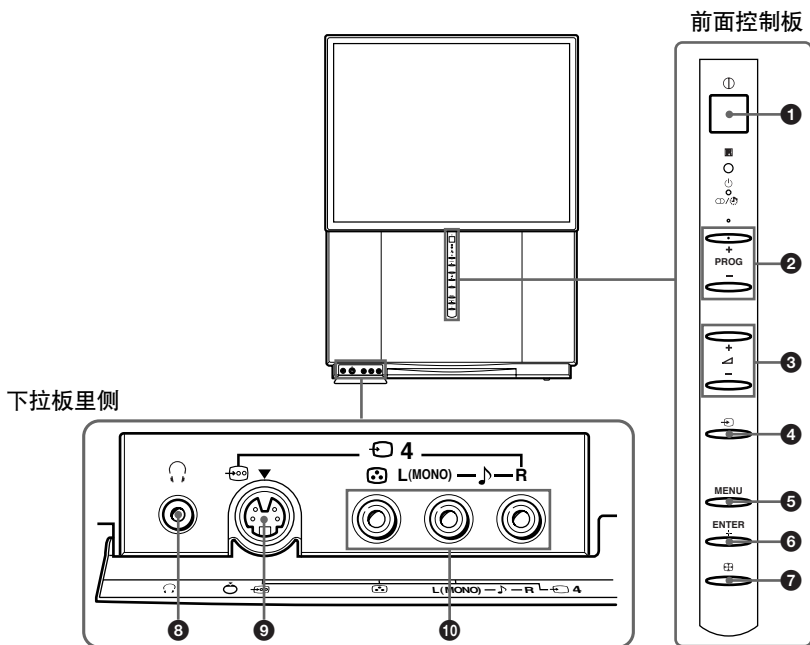

按键	功能	页数
① ①	打开或完全关闭投影电视机。	15
② PROG +/-	<ul style="list-style-type: none"> <li>选择电台号码。</li> <li>在频道搜索中观看之后/之前 12 个电视节目。</li> </ul>	15
③ ▲ +/-	<ul style="list-style-type: none"> <li>调整音量。</li> <li>选择菜单项目。</li> </ul>	16 35
④ ②	选择电视或视频输入。	16
⑤ MENU	显示菜单。	35
⑥ ENTER +	确认所选的项目。	35
⑦ ③	自动调整聚焦。	9
⑧ ④	耳机插孔。	-
⑨ ⑤	连接至视频装置的 S 视频输出。	10
⑩ ⑥ 4	连接至装置的视频/音频输出。	10

# 背后

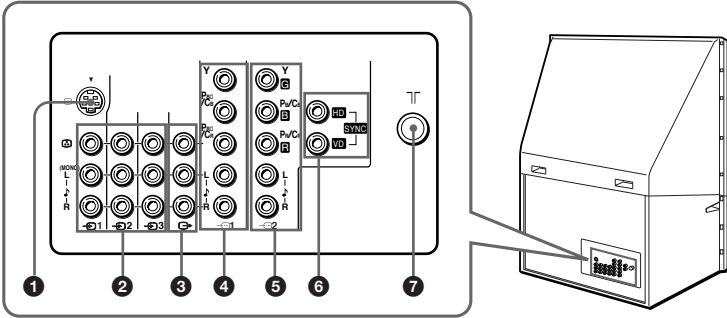

按键	功能	页数
①	连接至视频装置的 S 视频输出。	7
②  1/③ 2/③ 3	连接至视频装置的视频/音频输出。	7
③	连接至视频/音频装置的视频/音频输入。	11
④  1	连接至 DVD 播放机的分量视频输出。	12, 14
⑤  2	连接至 DVD 播放机的分量视频输出。 连接至装备 G/B/R/HD/VD 输出接口的数码电视接收机。	12, 14
⑥ SYNC HD/VD	连接至数码电视接收机上的 HD/VD 输出接口。	14
⑦	连接天线电缆。	6

续

## 识别部件和控制键 (续)

### 遥控器

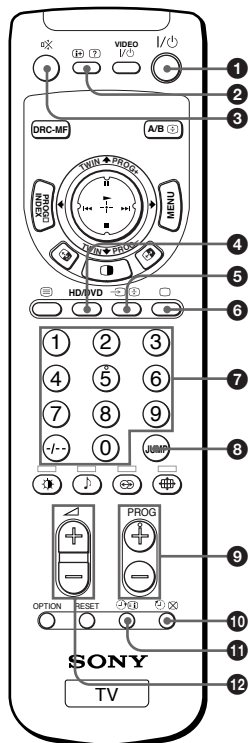

遥控器上的按键名称和符号是以不同的颜色代表其相应的功能。

标记颜色	按键功能
白色	用于普通电视操作
绿色	用于图文电视操作
黄色	用于双画面操作
粉红色	用于选购装置的操作

按键	功能	页数
1 I/⏻	打开或暂时关闭投影电视机。	15
2 [i+] (?) (检索)	<ul style="list-style-type: none"> <li>显示画面上的信息。</li> <li>显示图文电视被隐蔽的信息。</li> </ul>	16 29
3 [x] (消音)	消除声音。	16
4 HD/DVD	选择分量输入。	16
5 [↔] [v] (视频)	<ul style="list-style-type: none"> <li>选择电视或视频输入。</li> <li>保持图文电视页。</li> </ul>	16 29
6 [TV] (电视)	<ul style="list-style-type: none"> <li>显示电视节目。</li> <li>取消图文电视。</li> </ul>	16 28
7 0 - 9, -/--	输入号码。	15
8 JUMP	跳回到之前收看的频道。	16
9 PROG +/-	<ul style="list-style-type: none"> <li>选择电台号码</li> <li>在频道搜索中观看之后或之前 12 个电视节目。</li> </ul>	15 23
10 [⌚] [x]	<ul style="list-style-type: none"> <li>设定投影电视自动关闭。</li> <li>当观看电视节目时，等待图文电视页。</li> </ul>	17 29
11 [⌚] [v]	<ul style="list-style-type: none"> <li>设定投影电视自动打开。</li> <li>显示图文电视服务的内容。</li> </ul>	17 29
12 [↔] +/-	调整音量。	16

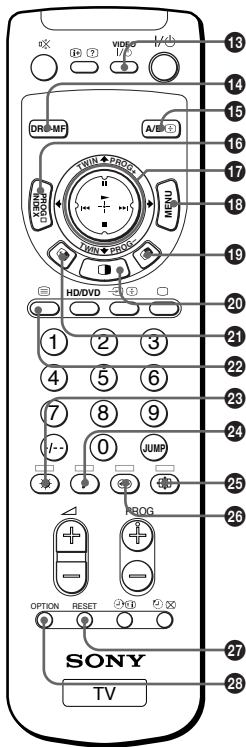

按键	功能	页数
13 VIDEO I/⏻	<ul style="list-style-type: none"> <li>电源。</li> <li>用数字键设定遥控。</li> </ul>	31 30
14 DRC-MF	选择全能数码精密显像模式。	19
15 A/B	<ul style="list-style-type: none"> <li>选择立体声或双语模式。</li> <li>放大图文电视显示页。</li> </ul>	26 29
16 PROG INDEX	显示全部预设的电视节目。	23
17	<ul style="list-style-type: none"> <li>选择、调整和确认在菜单中所选择的项目。</li> <li>调节双画面的尺寸。</li> <li>显示双画面。</li> <li>选择右画面的节目。</li> <li>在频道搜索中选择要看的节目。</li> <li>操作选购的装置。</li> </ul>	35 21 22 22 24 31
18 MENU	显示菜单。	35
19	切换左右画面。	21
20	显示双画面的画面。	20
21	切换左右画面的声音。	21
22	显示图文电视。	28
23	<ul style="list-style-type: none"> <li>选择图像模式。</li> <li>应用 FASTEXT 菜单。</li> </ul>	18 29
24	<ul style="list-style-type: none"> <li>选择声音模式。</li> <li>应用 FASTEXT 菜单。</li> </ul>	18 29
25	<ul style="list-style-type: none"> <li>选择宽屏幕模式。</li> <li>应用 FASTEXT 菜单。</li> </ul>	37 29
26	<ul style="list-style-type: none"> <li>选择环绕声模式。</li> <li>应用 FASTEXT 菜单。</li> </ul>	25 29
27 RESET	将菜单上的项目恢复到出厂设定值。	34
28 OPTION	用 操作选购装置。	31

صفحه	عملکرد	دکمه
۳۱	• نیرو.	VIDEO I /  13
۳۰	• استفاده کردن با دکمه های شماره برای تنظیم دستگاه کنترل از راه دور.	
۱۹	انتخاب وضعیت DRC-MF.	DRC-MF 14
۲۶	• انتخاب وضعیت مونورال / استریو.	A/B  15
۲۹	• بزرگ کردن نمایش تله تکست.	
۲۳	نمایش همه برنامه های تلویزیونی تنظیم شده.	PROG INDEX 16
۳۵	• انتخاب، تنظیم و تأیید ارقام انتخاب شده در منو.	17
۲۱	• تنظیم اندازه صفحه دو قلو.	
۲۲	• نمایش تصاویر TWIN.	
۲۲	• انتخاب یک برنامه از تصویر سمت راست.	
۲۴	• انتخاب برنامه دلخواه در PROGRAM INDEX.	
۳۱	• بکارگیری اجزای اختیاری.	
۳۵	نمایش منو.	MENU 18
۲۱	تعویض تصاویر سمت چپ و راست.	19
۲۰	نمایش تصاویر TWIN.	20
۲۱	تعویض صدا مابین تصاویر سمت راست و چپ.	21
۲۸	نمایش یک صفحه تله تکست.	22
۱۸	• انتخاب وضعیت تصویر.	23 (قرمز)
۲۹	• دسترسی به یک منوی FASTEXT.	
۱۸	• انتخاب وضعیت صدا.	24 (سبز)
۲۹	• دسترسی به یک منوی FASTEXT.	
۳۷	• انتخاب وضعیت صفحه تلویزیون گسترده.	25 (آبی)
۲۹	• دسترسی به یک منوی FASTEXT.	
۲۵	• انتخاب وضعیت محیطی.	26 (زرد)
۲۹	• دسترسی به یک منوی FASTEXT.	
۳۴	تنظیم مجدد ارقام داخل منو به مقادیر تنظیم شده در کارخانه.	RESET 27
۳۱	استفاده از دکمه  برای بکارگیری اجزای اختیاری.	OPTION 28

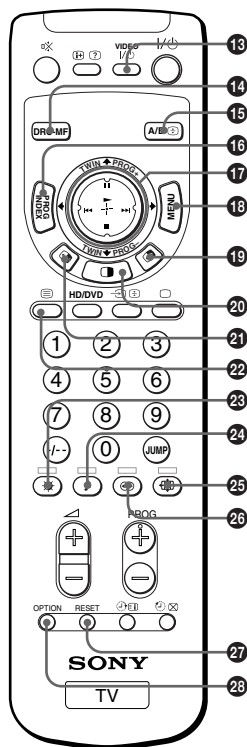

دستگاه کنترل از راه دور

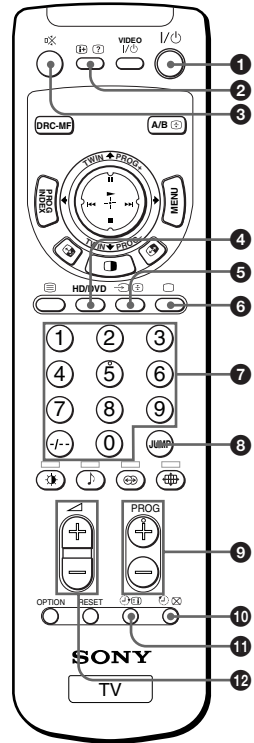

اسامی / علامات دکمه های روی دستگاه کنترل از راه دور با رنگ های مختلف نشان داده شده اند تا بیان کننده عملکردهای موجود باشند.

رنگ برجسب	عملکرد دکمه
سفید	برای عملکردهای عمومی تلویزیون
سبز	برای عملکردهای دورنوشت
زرد	برای عملکردهای TWIN
صورتی	برای عملکردهای مؤلفه های اختیاری

صفحه	عملکرد	دکمه
۱۵	خاموش و روشن شدن کامل تلویزیون پرتویی.	I/⏻ ①
۱۶	• نمایش اطلاعات روی صفحه.	i+ ? ②
۲۹	• آشکار کردن اطلاعات مخفی شده تله تکست.	
۱۶	قطع صدا.	⊘ ③
۱۶	انتخاب ورودی مؤلفه ای.	HD/DVD ④
۱۶	• انتخاب ورودی تلویزیون یا ویدئو.	⏮ ⏭ ⑤
۲۹	• توقف صفحه تله تکست از حرکت.	⏹ ⑥
۱۶	• نمایش برنامه تلویزیون.	⏮ ⑦
۲۸	• خاموش کردن تله تکست.	⏮ ⑧
۱۵	وارد کردن اعداد.	-/-, 0-9 ⑦
۱۶	پرش به کانال قبلی.	JUMP ⑧
۱۵	• انتخاب شماره برنامه.	PROG +/- ⑨
۲۳	• نمایش ۱۲ برنامه قبل / بعد در PROGRAM INDEX.	
۱۷	• تنظیم خاموش شدن خودکار تلویزیون پرتویی.	⏴ ⏵ ⑩
۲۹	• نمایش صفحه تلویزیون در حال انتظار صفحه تله تکست.	
۱۷	• تنظیم خودکار روشن شدن تلویزیون پرتویی.	⏴ ⏵ ⑪
۲۹	• نمایش فهرست امکانات تله تکست.	
۱۶	تنظیم صدا.	⏮ +/- ⑫

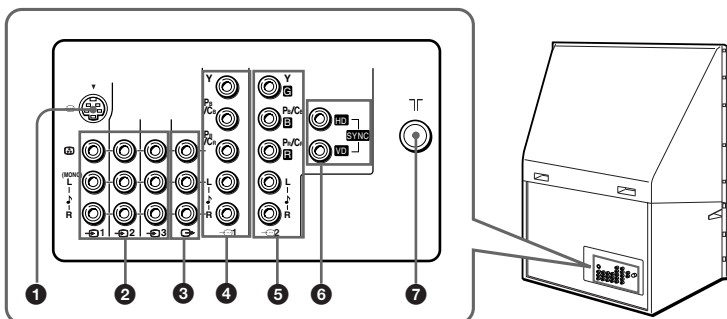

صفحه	عملکرد	دکمه
۷	اتصال به خروجی تصویری S دستگاه تصویری.	1
۷	اتصال به خروجی های صوتی / تصویری دستگاه.	2/3
۱۱	اتصال به ورودی های صوتی / تصویری دستگاه صوتی / تصویری.	3
۱۴، ۱۲	اتصال به خروجی های تصویری مؤلفه ای واقع در روی يك پخش DVD.	4
۱۴، ۱۲	به خروجی های تصویری مؤلفه ای واقع در روی يك پخش DVD. اتصال به يك دستگاه گیرنده تلویزیونی دیجیتال با خروجی های G/B/R/HD/VD.	5
۱۴	اتصال به خروجی های HD/VD واقع در روی گیرنده تلویزیون دیجیتالی.	6
۶	اتصال کابل آنتن.	7



# آشنائی با اجزاء و کنترلها

جلو و داخل پانل پایین قرار داده شده

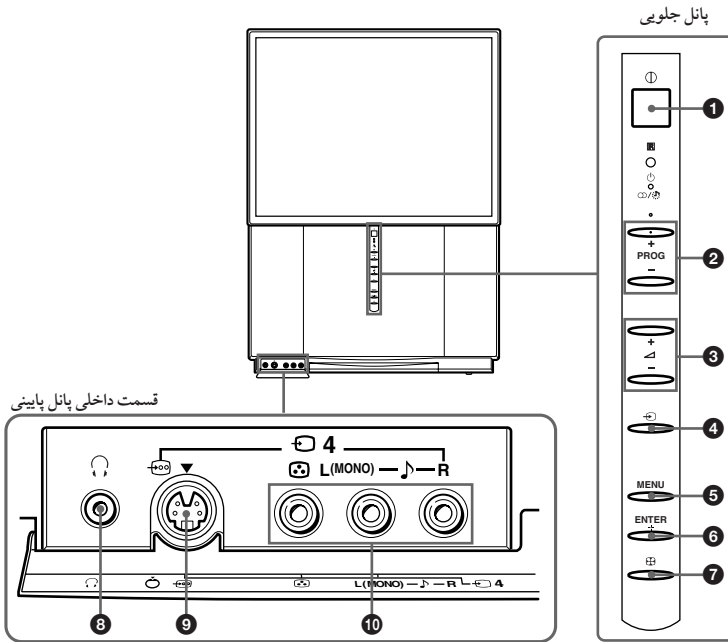

صفحه	عملکرد	دکمه
۱۵	خاموش و روشن شدن کامل تلویزیون پرتویی.	① 1
۱۵	• انتخاب شماره برنامه.	PROG +/- 2
۱۵	• تماشای ۱۲ برنامه قبل / بعد در PROGRAM INDEX.	
۱۶	• تنظیم صدا.	∇ +/- 3
۳۵	• انتخاب اقلام در منو.	
۱۶	انتخاب تلویزیون یا ورودی ویدئو.	↶ 4
۳۵	نمایش منو.	MENU 5
۳۵	تأیید اقلام انتخاب شده.	ENTER + 6
۹	تنظیم همگرایی به طور اتوماتیک.	⏏ 7
-	فیش گوشی.	🎧 8
۱۰	اتصال به خروجی تصویری S دستگاه تصویری.	📺 9
۱۰	اتصال به خروجی های صوتی / تصویری دستگاه.	↶ 4 10

## عمل خود - تشخیص

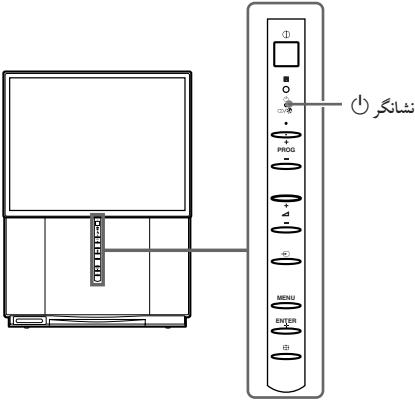

تلویزیون پرتوئی شما مجهز به عمل خود - تشخیص می باشد. اگر مشکلی در تلویزیون پرتوئی موجود باشد، علامت (حالت آماده)  $\text{⏻}$ ، نور قرمز می باشد. شماره دفعات علامت نور  $\text{⏻}$ ، علت‌های ممکن را نشان می دهد.

**1** دقت کنید که نشانگر  $\text{⏻}$  به فاصله هر ۳ ثانیه چندین بار چراغ قرمز چشمک می زند.

**2** تعداد دفعات چشمک زدن  $\text{⏻}$  را بشمارید.

**3** برای خاموش کردن تلویزیون پرتوئی خود دکمه  $\text{⏻}$  (کلید اصلی روشن و خاموش) را فشار دهید.

**4** موضوع تعداد دفعات چشمک زدن نشانگر  $\text{⏻}$  را به نزدیکترین مرکز خدمات سونی خود اطلاع دهید.

اسم مدل و شماره سریالی که در پشت تلویزیون پرتوئی شما درج شده است را حتما یادداشت کنید.





## رفع اشکال (ادامه)

صفحه	راه حلها	علت ممکن	ایراد
-	-	<ul style="list-style-type: none"> <li>تغییرات دما در اتاق گاهی اوقات باعث منبسط یا منقبض شدن کابین تلویزیون شده و تولید صدا می کند. این عمل نشاندهنده فعالیت عملی نمی باشد.</li> </ul>	<p>جمعیه تلویزیون صدای جیر جیر می کند.</p>
-	-	<ul style="list-style-type: none"> <li>این مشابه بار الکتریکی است که هنگام لمس دستگیره های دربهای فلزی یا درهای اتومبیل مخصوصاً در هوای مرطوب زمستانی احساس می کنید. این نشانه بدکار کردن تلویزیون نیست.</li> </ul>	<p>هنگام لمس تلویزیون، بار الکتریکی ساکن احساس می شود.</p>

صفحه	راه حلها	علت ممکن	ايراد
۲۷	• A/B را تا ظاهر شدن "AUTO" بروی صفحه تلویزیون فشار دهید.	• تنظیم صدای استریویی مناسب نیست.	تلویزیون پرتویی قادر به دریافت سیگنال استریویی منتشر شده نمی باشد.
۲۱	• کلید (M) یا (A) را فشار دهید.	• هنگامی که تصاویر TWIN نمایان می شوند، صدای تصویر سمت راست انتخاب می شود.	
۶	• کابل آنتن و اتصالات روی تلویزیون پرتویی و VCR را بررسی کنید.	• اتصال قطع شده یا کابل ایراد دارد.	صدای استریویی منتشر شده، خاموش و روشن می شود یا قطع شده است.
-	• جهت آنتن را تنظیم کنید. با نمایندگی Sony (سونی) برای مشورت تماس بگیرید.	• جهت آنتن نیاز به تنظیم دارد.	یا صدا بطور متناوب به حالت استریو یا منورال (تک صدایی) تبدیل می شود.
۲۶	• A/B را تا شنیدن صدای بهتر فشار دهید.	• سیگنال منتشر شده بطور کامل ارسال نمی شود.	بعد از حدود ۱۰ ثانیه، "100?" در بالای صفحه تلویزیون ظاهر شده و دورنوشی وجود نخواهد داشت.
۲۸	-	• هیچ خبری از طریق کانال پخش نمی شود.	نمایش دورنوشی کامل نشده است (تصویر برقی و با تصویر دوتایی).
۶	• کابل آنتن را بررسی کنید و روی TV، VCR، و دیوار وصل کنید.	• ارتباط قطع شده یا کابل خراب شده است.	
-	• جهت آنتن را تنظیم کنید. با نمایندگی فروش Sony (سونی) برای راهنمایی بیشتر تماس بگیرید.	• جهت آنتن نا مناسب است.	
-	• سعی کنید تقویت کننده را استفاده کنید.	• علامت انتقال خیلی ضعیف است.	
۴۶	• از عملکرد تنظیم دقیق ("FINE") استفاده کنید.		
۴۶	• از عملکرد تنظیم دقیق ("FINE") استفاده کنید.	• منابع خارجی مثل ماشین آلات سنگین و مراکز صدا و سیمای مجاور باعث ایجاد پارازیت میشوند.	خطوط در روی صفحه تلویزیون حرکت می کنند.
-	-	• بعضی از بازیهای کامپیوتری که با تفنگ یا وسایل تیراندازی الکترونیکی بصورت هدف گیری با اشعه نوری روی صفحه تلویزیون پرتویی انجام می شود برای تلویزیون شما غیر قابل استفاده است. برای جزئیات بیشتر، به دفترچه راهنمای ارائه شده با نرم افزار بازی ویدئویی مراجعه کنید.	بازی تیراندازی قابل انجام نمی باشد.





ادامه دارد

## رفع اشکال (ادامه)

صفحه	راه حلها	علت ممکن	ایراد
۶	• سیم نیرو، آنتن و ارتباطات VCR را چک کنید.	• سیم انتقال نیرو، آنتن و یا VCR متصل نیستند.	بدون تصویر 
۱۵	• دکمه $\text{I/O}$ در روی دستگاه کنترل از راه دور را فشار دهید.	• تلویزیون پرتویی روشن نشده است.	بدون صدا 
۱۶	• دکمه ① واقع در روی تلویزیون پرتویی را به منظور خاموش کردن تلویزیون پرتویی به مدت تقریباً پنج ثانیه فشار دهید، سپس دوباره آن را روشن کنید.		تصویر خوب 
۱۶	• $\text{+}$ را برای زیاد کردن مقدار صدا فشار دهید.	• کیفیت صدا خیلی پایین است.	بدون صدا 
۱۶	• $\text{M}$ را برای از بین بردن صدای گنگ فشار دهید.	• صدا گنگ می باشد.	
۲۶	• A/B را فشار دهید تا صدای بهتری شنیده شود.	• سیگنال منتشر شده بخوبی ارسال نمی شود.	
۲۱	• کلید $\text{A}$ یا $\text{B}$ را فشار دهید.	• هنگامی که تصاویر TWIN نمایان می شوند، صدای تصویر سمت راست انتخاب می شود.	بدون صدا 
-	• دیگر وسایل برقی مثل سشوار را نزدیک تلویزیون پرتویی استفاده نکنید.	• از ماشین ها، راهنماهای نشون، سشوارها و دیگر تولید کننده های نیرون برق وغیره، مانع محلی وجود دارد.	خطوط یا نوارهای نقطه ای 
-	• برای به حد اقل رسیدن مانع، جهت آنتن را تنظیم کنید. و با نمایندگی فروش Sony (سونی) برای هماهنگی بهتر تماس بگیرید.		
-	• از بیشترین جهت یابی آنتن استفاده کنید.	• پخش مخابره ها بوسیله ساختمانها و کوههای اطراف منعکس میشوند.	تصاویر ضمنی یا «اشباح» 
۴۶	• از عملکرد تنظیم دقیق ("FINE") استفاده کنید.		
-	• جهت آنتن را تنظیم کنید. با نمایندگی فروش Sony (سونی) برای راهنمایی بیشتر تماس بگیرید.	• جهت آنتن نیاز به تنظیم دارد.	
-	• تقویت کننده را اگر در حال استفاده می باشد، خاموش یا ارتباط آن را قطع کنید.	• استفاده تقویت کننده مناسب نیست.	
۳۸	• برنامه "PICTURE" را نمایش دهید و "ADJUST" را طبق "PICTURE MODE" انتخاب کنید، سپس "COLOR" را تنظیم کنید.	• تنظیم سیستم رنگ نامناسب است.	بدون رنگ 
۴۳	• برنامه "SETUP" را نمایش دهید تنظیم سیستم رنگ را ("COL SYS") بررسی کنید. (معمولاً با "AUTO" تنظیم می شود).	• تنظیم سیستم رنگ نامناسب است.	
-	• جهت آنتن را تنظیم کنید و با نمایندگی فروش Sony (سونی) برای راهنمایی بیشتر تماس بگیرید.	• جهت آنتن نیاز به تنظیم دارد.	

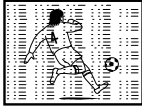
## رفع اشکال

اگر هنگام تماشای تلویزیون خود با مشکلی مواجه شدید لطفاً رهنمودهای زیر را بررسی نمایید. در صورت رفع نشدن مشکل، با نمایندگی فروش سونی تماس بگیرید.

صفحه	راه حلها	علت ممکن	ایراد
۶	• کابل آنتن و اتصالات روی تلویزیون پرتویی، VCR (ویدئو) روی دیوار را بررسی نمایید.	• ارتباط از بین رفته یا کابل خراب شده است.	تصویر بروکی 
۴۵	• منوی "CH PRESET" در منوی "SETUP" را نمایش دهید و وضعیت "MANUAL PROGRAM" برای تنظیم دوباره کانال را انتخاب کنید.	• تنظیم کانال نامناسب یا ناقص است.	صدای پارازیت دار 
-	• نوع آنتن نامناسب است.	• جهت آنتن نامناسب است.	• علامت انتقال پائین است.
-	• نوع آنتن (VHF/UHF) را بررسی کنید. برای راهنمایی بهتر و بیشتر به نمایندگی فروش Sony (سونی) تماس بگیرید.	• جهت آنتن را تنظیم کنید و با نمایندگی فروش Sony (سونی) برای راهنمایی بیشتر تماس بگیرید.	• تقویت کننده را امتحان کنید.
۴۶	• منوی "CH PRESET" در منوی "SETUP" را نمایش دهید و "MANUAL PROGRAM" برای تنظیم دوباره کانال را انتخاب کنید. سپس "SENS: LOW" را انتخاب کنید.	• مخابره های پخش خیلی قوی هستند.	تصویر نا واضح 
-	• اگر تقویت کننده در حال استفاده است آنرا خاموش یا قطع نمایید.		صدای پارازیت دار 
۴۳	• اگر صدای تمام کانالها دارای پارازیت می باشد، منوی "CH PRESET" در منوی "SETUP" را نمایش داده و با انتخاب "AUTO PROGRAM" دوباره کانالها را تنظیم کنید.	• تنظیم سیستم تلویزیونی مناسب نیست.	تصویر خوب 
۴۵	• اگر صدای بعضی از کانالها دارای پارازیت می باشد، کانال را انتخاب کنید، سپس منوی "CH PRESET" در منوی "SETUP" را انتخاب کرده و سیستم مناسب تلویزیون را انتخاب کنید ("TV SYS").		صدای پارازیت دار 
۲۱	• کلید (M) یا (M) را فشار دهید.	• هنگامی که تصاویر TWIN نمایان می شوند، صدای تصویر سمت راست انتخاب می شود.	

## مسدود کردن کانالها ("CHILD LOCK")

1

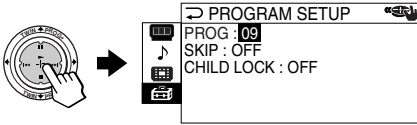

بعد از انتخاب "PROGRAM SETUP" مطمئن شوید که "PROG" انتخاب شده است، سپس دکمه  $\oplus$  را فشار دهید.

2

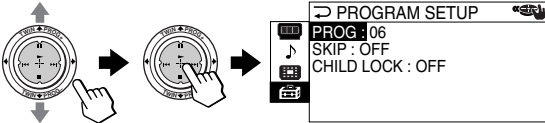

دکمه  $\oplus$  را به بالا یا پایین حرکت داده یا انتخاب کانال مورد نظر (به طور مثال PR 06)، دکمه  $\oplus$  را فشار دهید.

3

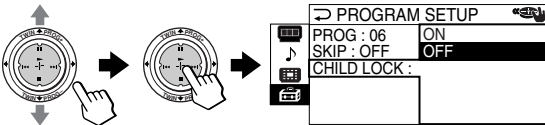

دکمه  $\oplus$  را به بالا یا پایین حرکت داده تا "CHILD LOCK" را انتخاب کنید، و سپس دکمه  $\oplus$  را فشار دهید.

4

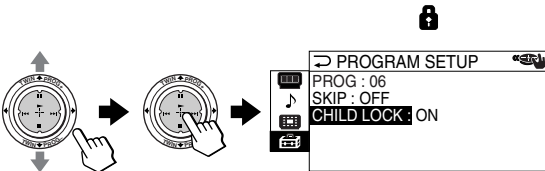

دکمه  $\oplus$  را به بالا یا پایین حرکت داده تا "ON" را انتخاب کرده، و سپس دکمه  $\oplus$  را فشار دهید. برای باز کردن قفل کانال، "OFF" را انتخاب کنید.

در صورتی که "ON" انتخاب شده باشد، علامت قفل (🔒) روی صفحه ظاهر می شود.

اگر يك کانال قفل شده انتخاب شود، علامت قفل روی صفحه ظاهر می گردد.



5

برای کانالهای دیگر قفل شده، "PROG" را انتخاب کنید، سپس مراحل 2 تا 4 را تکرار کنید.

برای بازگشت به صفحه عادی

دکمه MENU را فشار دهید .

نکته

- اگر کانال قفل شده ای را بصورت دستی تنظیم می کنید (صفحه ۴۵)، قفل آن کانال به طور خودکار باز خواهد شد.

## رد کردن کانالهای ناخواسته یا بدون استفاده ("SKIP")

بعد از انجام تنظیم کانال به طور خودکار، شما می توانید کانالهای ناخواسته یا بدون استفاده را پاک کنید .

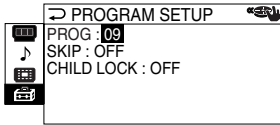
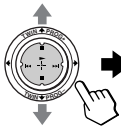

**1** بعد از انتخاب "PROGRAM SETUP" مطمئن شوید که "PROG" انتخاب شده، سپس دکمه را فشار دهید.

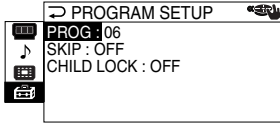
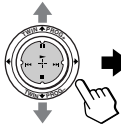

**2** دکمه را به بالا یا پایین حرکت دهید تا کانالهای بدون استفاده یا ناخواسته ظاهر شود، سپس دکمه را فشار دهید.

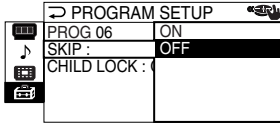
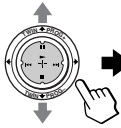

**3** دکمه را به بالا یا پایین حرکت داده یا انتخاب "SKIP"، دکمه را فشار دهید.

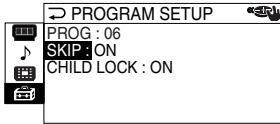
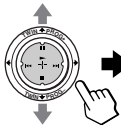

**4** دکمه را به بالا یا پایین حرکت داده تا "ON" را انتخاب کرده، سپس دکمه را فشار دهید.

**5** برای کانالهای دیگر که غیر قابل دسترس هستند، "PROG" را انتخاب کنید، سپس مراحل **2** تا **4** را تکرار کنید.

برای بازیابی کانالهای رد شده

وضعیت "OFF" را در مرحله 4 انتخاب کنید.

برای بازگشت به صفحه عادی

دکمه MENU را فشار دهید.



## 5

اگر از کیفیت صدا و تصویر راضی نشده اید، می توانید با استفاده از حالت "FINE" آنها را بهبود بخشید.

(1)  $\oplus$  را به طرف بالا یا پائین تا انتخاب "FINE" حرکت داده، سپس  $\oplus$  را فشار دهید.

(2)  $\oplus$  را به طرف بالا یا پائین تا انتخاب "MANUAL" حرکت داده، سپس  $\oplus$  را فشار دهید.

(3)  $\oplus$  را به طرف بالا، پائین، چپ یا راست حرکت داده تا کیفیت صدا و تصویر به حد نهایی خود برسد، سپس  $\oplus$  را فشار دهید. در حالیکه عمل تنظیم را انجام می دهید، علامت + یا - بر روی چشمک می زند.

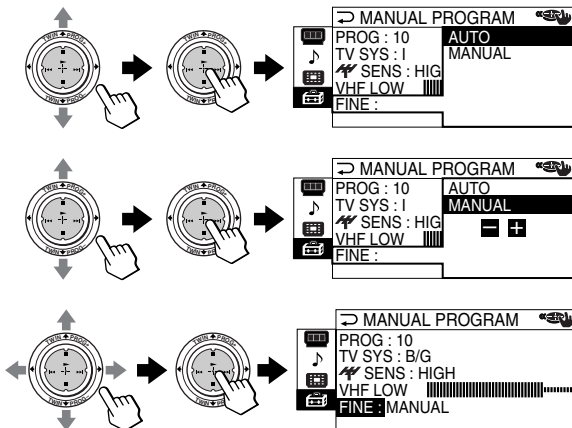

## 6

اگر سیگنال تلویزیون خیلی قوی باشد و تصویر اعوجاج داشته باشد، شما می توانید حساسیت گیرنده تلویزیون را تنظیم کنید.

(1)  $\oplus$  را به طرف بالا یا پائین تا انتخاب "SENS" حرکت داده، سپس  $\oplus$  را فشار دهید.

(2)  $\oplus$  را به طرف بالا یا پائین تا انتخاب "LOW" حرکت داده، سپس  $\oplus$  را فشار دهید.

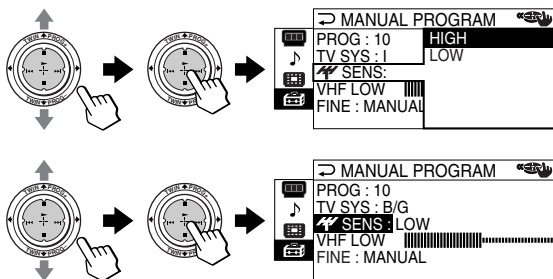

### نکات

- برای هر شماره برنامه، تنظیم سیستم تلویزیونی ("TV SYS") و حساسیت دریافت تلویزیونی ("SENS") حفظ شده اند.
- اگر کانال قفل شده ای را تنظیم می کنید (صفحه ۴۸)، قفل آن کانال به طور خودکار باز خواهد شد.

## تنظیم دستی کانالها

1

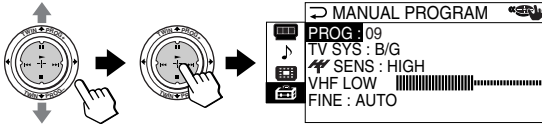

بعد از انتخاب "CH PRESET"، دکمه  $\oplus$  را به بالا یا پایین حرکت داده با انتخاب "MANUAL PROGRAM"، دکمه  $\oplus$  را فشار دهید.

2

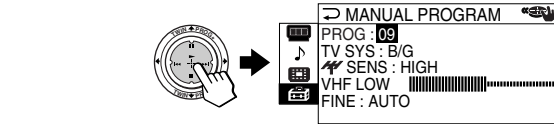

شماره برنامه ای که میخواهید کانال مورد نظرتان را در آن جایگذاری کنید را انتخاب کنید.

(1) مطمئن شوید که "PROG" انتخاب شده، و سپس دکمه  $\oplus$  را فشار دهید.

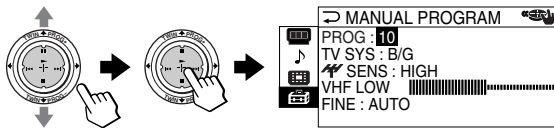

(2)  $\oplus$  را به طرف بالا یا پایین حرکت داده تا شماره برنامه ای را که می خواهید تنظیم کنید (برای مثال شماره برنامه "10") بروی منو ظاهر می شود، سپس  $\oplus$  را فشار دهید.

توضیح

• همچنین می توانید شماره برنامه را با -/+ PROG یا دکمه های شماره برنامه انتخاب کنید.

3

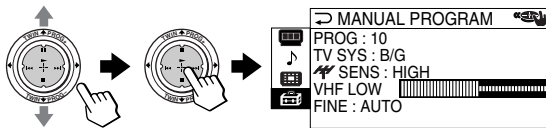

کانال مورد علاقه را انتخاب کنید.

(1)  $\oplus$  را به طرف بالا یا پایین برای انتخاب "VHF LOW" یا "VHF HIGH" یا "UHF" حرکت داده، سپس  $\oplus$  را فشار دهید.

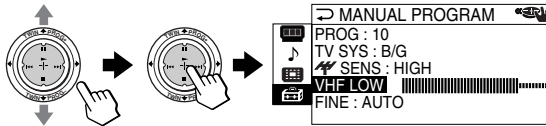

(2)  $\oplus$  را به طرف بالا یا پایین حرکت داده تا کانال مورد علاقه بروی صفحه تلویزیون ظاهر شود، سپس  $\oplus$  را فشار دهید.

4

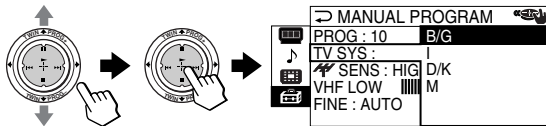

اگر صدای کانال مورد علاقه صاف نیست، برنامه مناسب تلویزیون را انتخاب کنید.

(1)  $\oplus$  را به طرف بالا یا پایین تا انتخاب "TV SYS" حرکت داده، سپس  $\oplus$  را فشار دهید.

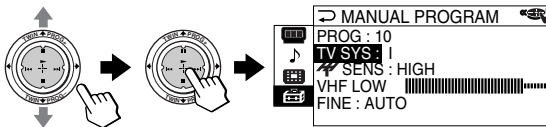

(2)  $\oplus$  را به طرف بالا یا پایین حرکت داده تا صدا به حالت عادی برگردد. سپس  $\oplus$  را فشار دهید.

ادامه دارد

## تنظیم همگرایی بصورت دستی

1

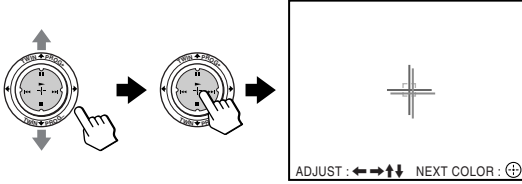

بعد از انتخاب دکمه "CONVERGENCE" را به بالا یا پایین حرکت داده، "MANUAL ADJUST" را انتخاب کرده، و سپس دکمه ⊕ را فشار دهید.

نشانه بعلاوه روی صفحه ظاهر می شود.

2

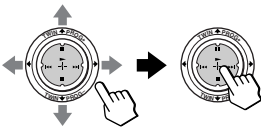

دکمه ⊕ را به بالا، پایین، چپ یا راست حرکت دهید تا خطوط قرمز روی خطوط سبز بیافتند، و سپس دکمه ⊕ را فشار دهید.

3

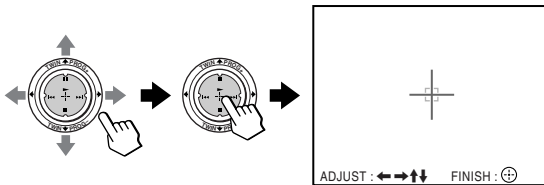

دکمه ⊕ را به بالا، پایین، چپ یا راست حرکت دهید تا خطوط آبی روی مرکز علامت بعلاوه بیافتند، و سپس دکمه ⊕ را فشار دهید.

برای بازگشت به صفحه تلویزیون عادی

دکمه MENU را فشار دهید.

### توضیح

- انتخاب "DIGITAL QUICK FOCUS" در "CONVERGENCE" به شما اجازه تنظیم همگرایی به طور خودکار را می دهد. زمانی که ویژگی وضوح سریع دیجیتالی انجام شود، مقادیر تنظیم دستی پاک می شود.

### نکات

- تنظیم همگرایی در حدود ۳۰ - ۲۰ دقیقه بعد از روشن شدن تلویزیون پرتویی است.
- شما برای تنظیم همگرایی دستی تلویزیون پرتویی نمی توانید از دکمه های + / - استفاده کنید.

تنظیم همگرایی. "CONVERGENCE"

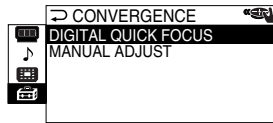

شما می توانید به صورت خودکار یا دستی، همگرایی را تنظیم کنید.  
 «تنظیم همگرایی بصورت دستی» در صفحه ۴۴ را ملاحظه کنید.

"CH PRESET"

تنظیم کانالهای.

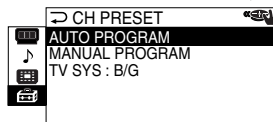

شما می توانید کانالهای مورد نظر را به صورت خودکار یا دستی انتخاب کنید.  
 «تنظیم کانال ها بصورت دستی» را در صفحه ۴۵ ملاحظه کنید.  
 شما می توانید با انتخاب "TV SYS" سیستم تلویزیون را عوض کنید.

"PROGRAM SETUP" رد کردن کانالهای ناخواسته یا بستن کانالها.

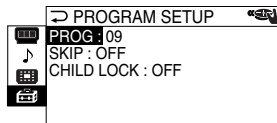

قسمت «رد کردن کانالهای ناخواسته یا بدون استفاده» و «مسدود کردن کانالها» را بترتیب ملاحظه کنید.

"COL SYS"

انتخاب سیستم رنگ. در مواقع عادی آنرا روی وضعیت "AUTO" قرار دهید.  
 شما می توانید سیستم رنگ را برای هر کانال یا هر ورودی تصویر انتخاب کنید.

"ECO MODE"

کاهش مصرف تلویزیون پرتویی شما برای صرفه جویی در مصرف انرژی.  
 دکمه (Ⓜ) را به بالا یا پایین حرکت داده و "ON" را انتخاب کنید، و سپس دکمه (Ⓜ) را فشار دهید.  
 برای خامه، "OFF" را انتخاب کنید، سپس دکمه (Ⓜ) را فشار دهید.

## نکته

- اگر "ECO MODE" روشن باشد، علامت (Eco) در گوشه پایین سمت راست صفحه ظاهر خواهد شد زمانیکه شما تلویزیون پرتویی را روشن می کنید یا هنگامی که دکمه (Ⓜ) واقع در روی دستگاه کنترل از راه دور را فشار می دهید.

برای بازگشت به صفحه تلویزیون عادی

دکمه MENU را فشار دهید.

# عوض کردن جایگاه "SETUP"

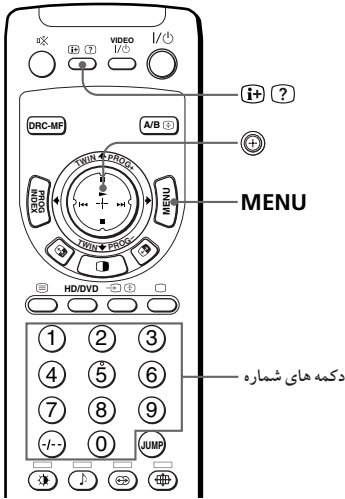

منوی "SETUP" به شما اجازه می دهد تنظیمات تلویزیون پرتوی را به دلخواه تنظیم کنید. برای مثال شما می توانید زبان منو را تغییر دهید، همگرایی دلخواه و کانالهای مورد نظر و غیره را داشته باشید.

**1** دکمه MENU را فشار دهید.

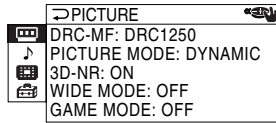

**2** دکمه  $\uparrow$  را به بالا و پایین حرکت دهید،  $\leftarrow$  را انتخاب کنید و دکمه  $\oplus$  را فشار دهید.

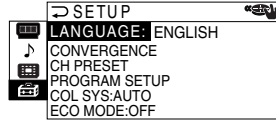
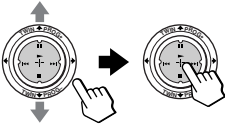

**3** دکمه  $\uparrow$  را به بالا و پایین فشار دهید و نشانه دلخواه را انتخاب کنید (جدول زیر را ملاحظه کنید)، سپس دکمه  $\oplus$  را فشار دهید.

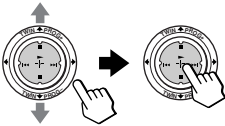

انتخاب کنید برای

"LANGUAGE"

عوض کردن منوی زبان.

دکمه  $\uparrow$  را به بالا یا پایین حرکت داده "English" (انگلیسی)، "中文" (چینی)، یا "عربی" (عربی)، را انتخاب کنید، سپس دکمه  $\oplus$  را فشار دهید.

# عوض کردن جایگاه "MULTI PICTURE"

برنامه "MULTI PICTURE" به شما اجازه می دهد که از تصاویر TWIN یا ویژگی PROGRAM INDEX استفاده کنید.

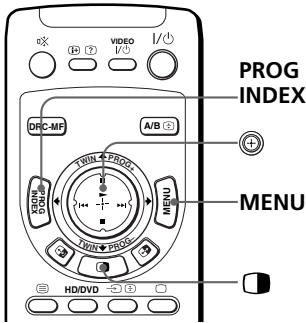

**1** دکمه MENU را فشار دهید.

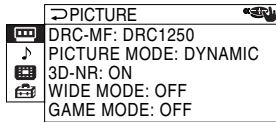

**2** دکمه را به بالا یا پایین حرکت داده و را انتخاب کنید، سپس دکمه را فشار دهید.

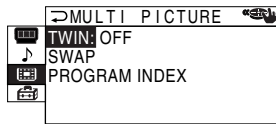
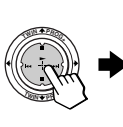
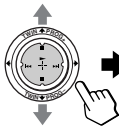

**3** دکمه را به بالا یا پایین حرکت داده نشانه دلخواه را انتخاب کنید (جدول زیر را ملاحظه کنید) سپس دکمه را فشار دهید.

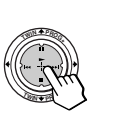
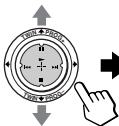

انتخاب کنید برای

"TWIN" یک برنامه دیگر تلویزیونی را کنار برنامه اصلی نمایش می دهد. دکمه را به بالا و پایین حرکت داده و "ON" را انتخاب کنید سپس دکمه را فشار دهید. برای خامه، دکمه را فشار داده یا "OFF" را انتخاب کنید سپس دکمه را فشار دهید.

جایجایی تصاویر سمت راست و چپ صفحه "TWIN"

"SWAP"

مشاهده چند برنامه روی زیر صفحات. برای خامه، PROG INDEX را فشار دهید.

"PROGRAM INDEX"

برای بازگشت به صفحه عادی

دکمه MENU را فشار دهید.

توضیح

- برای جزئیات روی سیستم منو و چگونگی استفاده از برنامه، به «معرفی سیستم منو» در صفحه ۳۳ مراجعه کنید.

## عوض کردن جایگاه صدا "SOUND" (ادامه)

### توضیح

- برای جزئیات درباره حالت های "SOUND MODE" و "SURROUND"، صفحات ۱۸ و ۲۵ را به ترتیب ملاحظه کنید.

برای بازگشت به حالت عادی

دکمه MENU را فشار دهید.

## تنظیم حالت های "ADJUST" در "SOUND MODE"

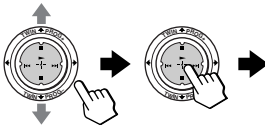

BALANCE 00

1

دکمه را به بالا یا پایین حرکت دهید و نشانه دلخواه را انتخاب کنید (به طور مثال "BALANCE")، سپس دکمه را فشار دهید.

2

درجه را با استفاده از جدول زیر تنظیم کنید، و سپس دکمه را فشار دهید.

دکمه  را حرکت دهید	برای
پایین یا چپ صدای بم را کاهش، بالا یا راست صدای بم را افزایش می دهد.	"BASS"
پایین یا چپ صدای زیر را کاهش، بالا یا راست صدای زیر را افزایش می دهد.	"TREBLE"
پایین یا چپ صدای بلندگوی سمت چپ را افزایش، بالا یا پایین صدای بلندگوی سمت راست را افزایش می دهد.	"BALANCE"
بالا یا پایین "HIGH"، "LOW"، یا "OFF" را انتخاب می کند.	"BBE"
"BBE" صدای واضح را تولید می کند.	

3

مراحل بالا را برای تنظیم بقیه اقلام تکرار کنید.

هنگامی که شما "PERSONAL" را انتخاب می کنید جایگاه های تنظیم شده را دریافت خواهید کرد.

### توضیح

- برای جزئیات روی سیستم منو و چگونگی استفاده از برنامه، به «معرفی سیستم منو» در صفحه ۳۳ مراجعه کنید.

# عوض کردن جایگاه "SOUND"

منوی "SOUND" این اجازه را به شما می دهد که جایگاه صدا را تنظیم کنید و صدا را به طور خودکار تنظیم کنید. شما همچنین می توانید به صدای با تاثیرات محیطی گوش کنید.

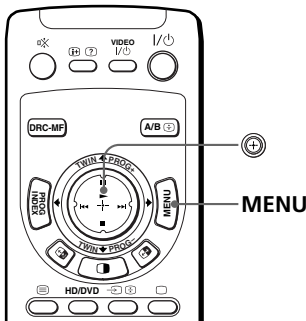

1 دکمه MENU را فشار دهید.

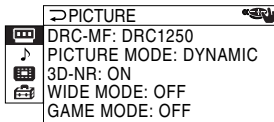

2 دکمه (+) را به بالا یا پایین حرکت داده، (MUSIC) را انتخاب کنید سپس دکمه (+) را فشار دهید.

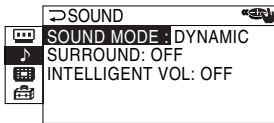
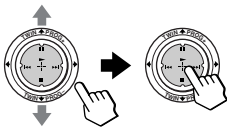

3 دکمه (+) را به بالا یا پایین حرکت دهید تا یکی از وضعیت های "SOUND MODE" "SURROUND"، "MODE"، و یا "INTELLIGENT VOL" را انتخاب کنید، و سپس دکمه (+) را فشار دهید.

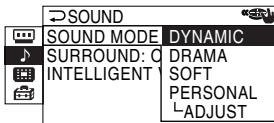
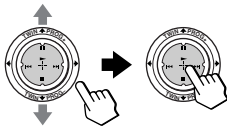

4 دکمه (+) را به بالا یا پایین حرکت دهید، حالت تنظیم را انتخاب کنید و سپس دکمه (+) را فشار دهید.

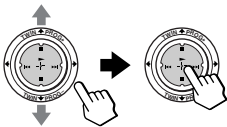

انتخاب کنید	برای
یکی از وضعیت های "PERSONAL"، "SOFT"، "DRAMA"، "DYNAMIC" یا "ADJUST".	"SOUND MODE"
یکی از وضعیت های "SIMULATED"، "TruSurround"، یا "OFF".	"SURROUND"
"ON" برای تنظیم صدا به صورت خودکار روی همه برنامه های تلویزیون. برای خامه دادن، "OFF" را انتخاب کنید.	"INTELLIGENT VOL"

\* هنگامی که حالت "PERSONAL" انتخاب شده است، تنظیم نهایی جایگاه صدا از حالت "ADJUST" دریافت می شود (صفحه ۴۰ را ملاحظه کنید).

ادامه دارد



## تنظیم حالت‌های "ADJUST" در "PICTURE MODE"

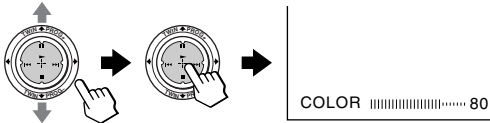

**1** دکمه (+) را به بالا و پایین حرکت دهید تا قلم دلخواه انتخاب شود (به طور مثال "COLOR")، و سپس دکمه (+) را فشار دهید.

**2** اندازه‌ها را مطابق با جدول شرح داده شده تنظیم کنید، و سپس دکمه (+) را فشار دهید.

برای	حرکت دکمه (+) به پایین یا چپ	حرکت دکمه (+) به بالا یا راست
"PICTURE"	کاهش تمایز تصویر	افزایش تمایز تصویر
"COLOR"	کاهش شدت رنگ	افزایش شدت رنگ
"BRIGHT"	تاریکی تصویر	روشنایی تصویر
"*HUE"	افزایش میزان قرمزی تصویر	افزایش میزان سبزی تصویر
"SHARP"	ملایم کردن تصویر	تیز کردن تصویر

\* شما می‌توانید "HUE" را فقط برای سیستم رنگ NTSC تنظیم کنید.

**3** مراحل بالا را برای تنظیم نشانه‌های دیگر تکرار کنید.

جایگاه‌های تنظیم شده بایستی زمانی که شما "PERSONAL" را انتخاب می‌کنید قابل دریافت باشند.

### توضیح

- برای جزئیات روی سیستم منو و چگونگی استفاده از منو، به «سیستم برنامه اولیه» در صفحه ۳۳ مراجعه کنید.

تغییر اندازه تصویر هنگامی که سیگنال تصویری با ابعاد (۱۶:۹) دریافت می کنید. "WIDE MODE"

دکمه (۳) را به بالا یا پایین حرکت دهید تا وضعیت "ON" را انتخاب کنید، و سپس دکمه (۳) را فشار دهید.

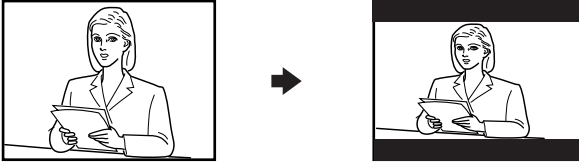

شما می توانید اندازه صفحه تصویر گسترده را با استفاده از دکمه (۳) عوض کنید.

برای برگشتن به اندازه عادی تصویر، "OFF" را انتخاب کرده و دکمه (۳) را فشار دهید.

"GAME MODE" تنظیم جایگاه تصویری که برای نمایش بازیهای ویدئویی مناسب می باشد.

دکمه (۳) را به بالا و پایین حرکت دهید تا وضعیت "ON" را انتخاب کنید، و سپس کلید (۳) را فشار دهید. برای خاتمه، وضعیت "OFF" را انتخاب کرده سپس دکمه (۳) را فشار دهید.

#### توضیحات

- در صورت تمایل برای جزئیات حالت‌های "DCR-MF" و "PICTURE MODE" صفحات ۱۸ و ۱۹ را به ترتیب ملاحظه کنید.
- وضعیت "GAME MODE" تنها هنگام دریافت سیگنالها از طریق فیش های (ورودی تصویری)، (ورودی تصویری S)، یا (ورودی تصویر مؤلفه ای) قابل دستیابی است.
- زمانی که سیگنالهای با وضوح بالا (HD) وارد می شوند، وضعیت های "WIDE MODE"، "GAME MODE"، "3D-NR"، و "DRC-MF" کار نمی کنند. زمانی که شما سیگنال تصویری در وضعیت گسترده را دریافت می کنید، تصویر ۱۶:۹ با پاند سیاه نمایش داده خواهد شد.
- زمانی که سیگنالهای پیچیده وارد می شوند، وضعیت های "GAME MODE"، "3D-NR" و "DRC-MF" کار نمی کنند.

برای بازگشت به صفحه حالت عادی

دکمه MENU را فشار دهید.

# عوض کردن جایگاه "PICTURE"

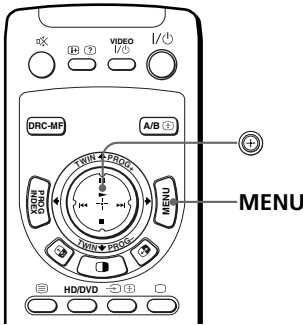

منو "PICTURE" به شما اجازه می دهد جایگاه تصویر را عوض کنید، تصاویر با کیفیت بالاتر را تماشا کنید، پارازیت تصویر کمتری داشته باشید، و جایگاه مناسبی برای تصویر در بازیهای ویدئویی تنظیم کنید. همچنین شما می توانید اندازه تصویر را عوض کرده و حالت وسیعتری را از سیگنالهای تصویری (۱۶:۹) دریافت کنید.

## 1 دکمه MENU را فشار دهید.

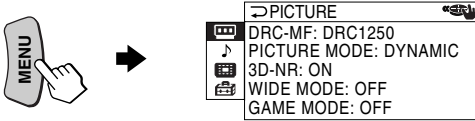

## 2 دکمه را به بالا یا پایین حرکت دهید تا را انتخاب کنید، و سپس دکمه را فشار دهید.

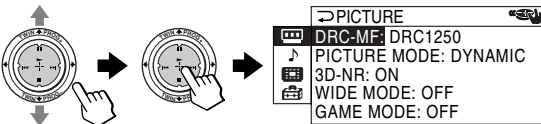

## 3 دکمه را به بالا یا پایین حرکت دهید تا برنامه دلخواه را انتخاب کنید (جدول زیر را ملاحظه کنید)، و سپس دکمه را فشار دهید.

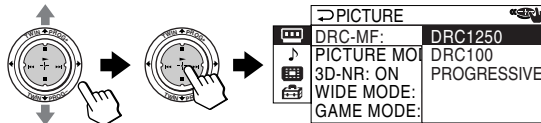

انتخاب کنید برای

ویژگی عملگرهای چند منظوره خودکار به منظور نمایش تصاویر با کیفیت بالا را فعال کند. دکمه را به بالا یا پایین حرکت دهید تا وضعیت "DRC1250"، "DRC100" یا "PROGRESSIVE" را انتخاب کنید، و سپس دکمه را فشار دهید.

"PICTURE MODE" حالت مناسب دریافت تصاویر.

دکمه را به بالا یا پایین حرکت دهید تا وضعیت "DYNAMIC"، "STANDARD"، "HI-FINE"، "PERSONAL" یا "ADJUST" را انتخاب کنید، و سپس دکمه را فشار دهید.

تصحیح کیفیت تصاویر تلویزیون یا ویدئو در صورتی که سیگنالهای دریافتی ضعیف باشند. دکمه را به بالا یا پایین حرکت دهید تا وضعیت "ON" را انتخاب کنید، و سپس دکمه را فشار دهید. برای خامه، "OFF" را انتخاب کرده، و سپس دکمه را فشار دهید.

\* زمانی که وضعیت "PERSONAL" انتخاب می شود، جایگاه تصویری که قبلاً تنظیم شده از وضعیت "ADJUST" دریافت شده است (صفحه ۳۸ را ملاحظه کنید).

## چگونگی استفاده از منو

**دکمه MENU را**  
برای نمایش منو فشار دهید.

**دکمه متحرك (⊕) را به**  
طرف بالا، پائین، چپ یا راست برای انتخاب موضوع مورد علاقه حرکت دهید.

**دکمه متحرك (⊕) را**  
برای تأیید انتخاب فشار داده و می توانید به قسمت بعد بروید.

### عملکرد های دیگر برنامه منو

دکمه/ حرکت داده	برای
⊕ را به طرف بالا، پائین، چپ یا راست حرکت دهید.	مقدار جایگاه را تنظیم کنید
⊕ را به طرف چپ یا راست حرکت دهید.	رفتن به مرحله بعدی/ قبلی منو
دکمه MENU.	منو را باطل کنید

### توضیحات

- اگر می خواهید از ۲ به قسمت ۱ بروید، ⊕ را به طرف بالا یا پائین حرکت داده تا شاخص (L) روشن تر شود، سپس ⊕ را فشار دهید.
- دکمه های ENTER، MENU، +/-، (بالا/پائین) روی تلویزیون پرتوئی، نیز می توانند برای عملکردهای بالا استفاده شوند.

### نکته

- اگر بیشتر از ۶۰ دقیقه بین رفت و آمد برنامه گذشت، برنامه صفحه ناپدید میشود.

سطح ۱	سطح ۲ / سطح ۳	سطح ۳ / سطح ۴ / عملکرد
"MULTI PICTURE" 	"TWIN"	یک برنامه تلویزیونی را در کنار صفحه اصلی نمایش می دهد.
	"SWAP"	تبادل تصویر بین صفحات چپ و راست.
	"PROGRAM INDEX"	تمامی برنامه های تلویزیون که زمان نشان می دهد.
"SETUP" 	"LANGUAGE"	منوی زبان را تنظیم کنید: "ENGLISH" (انگلیسی) ← "中文" (چینی) ← "عربی" (عربی)
	"CONVERGENCE"	تنظیم همگرایی.
	"DIGITAL QUICK FOCUS"	تنظیم خودکار همگرایی.
	"MANUAL ADJUST"	صفحه تنظیم دستی ظاهر می شود. تنظیم دستی همگرایی.
	"CH PRESET"	تنظیم کانالها، یا انتخاب سیستم تلویزیون.
	"AUTO PROGRAM"	منوی "AUTO PROGRAM" نمایش داده می شود. تنظیم خودکار کانال ها.
	"MANUAL PROGRAM"	منوی "MANUAL PROGRAM" نمایش داده می شود. تنظیم خودکار کانال ها.
	"TV SYS"	سیستم تلویزیون را انتخاب کنید: "M" ← "D/K" ← "I" ← "B/G"
	"PROGRAM SETUP"	شماره برنامه های ناخواسته را رد کنید، یا کانالهای ویژه را مسدود کنید.
	"PROG"	شماره برنامه دلخواه را برای رد کردن یا مسدود کردن انتخاب کنید.
	"SKIP"	برنامه های ناخواسته را بدون استفاده را رد می کند.
	"CHILD LOCK"	کانالهای ویژه را قفل می کند.
"COL SYS"	سیستم رنگ را انتخاب کنید: "AUTO" ← "PAL" ← "SECAM" ← "NTSC3.58" ← "NTSC4.43"	
"ECO MODE"	فعال یا غیر فعال کردن ویژگی ECO MODE.	

برای بازگشت به تنظیمات اولیه کارخانه ای

دکمه RESET را فشار دهید.

کلیه تنظیمات منو بجز تنظیمات زیر می توانند با استفاده از دکمه RESET تنظیم مجدد شوند:

- "LANGUAGE"
- "CONVERGENCE"
- "PROG" در "MANUAL PROGRAM" و "PROGRAM SETUP"
- "FINE" در "MANUAL PROGRAM"
- "TV SYS"
- "SKIP"

## معرفی سیستم منو

دکمه های MENU! شما اجازه میدهند تا یک منو باز کرده و تنظیمهای تلویزیون پرتوتی را تغییر دهید. در اینجا مروری بر برنامه منو می کنیم.

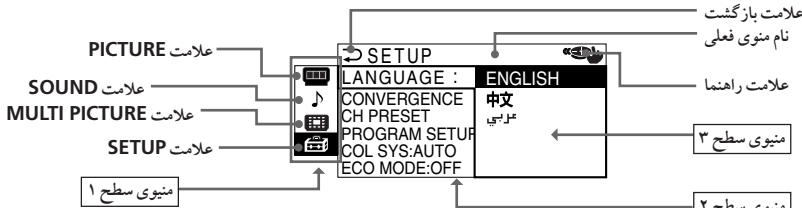

انتخاب تعدادی از نشانه ها در منوی سطح ۲ از منوی تنظیم SETUP منوی دیگری را نمایش می دهد (منوی سطح ۳)، و انتخاب تعدادی از نشانه ها در این منو منوی تنظیم را نمایش می دهد (منوی سطح ۴).

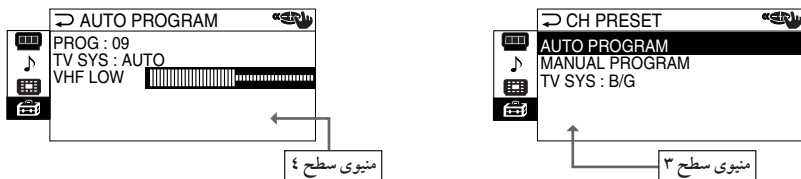

سطح ۱	سطح ۲ / سطح ۳	سطح ۳ / سطح ۴ / عملکرد
"PICTURE" 	"DRC-MF"	وضعیت "DRC-MF" را انتخاب کنید: "PROGRESSIVE" ← "DRC100" ← "DRC1250"
	"PICTURE MODE"	وضعیت تصویر را انتخاب کنید: ← "HI-FINE" ← "STANDARD" ← "DYNAMIC" "ADJUST" ← "PERSONAL"
	"ADJUST"	وضعیت "PERSONAL" را تنظیم کنید: ← "HUE" ← "BRIGHT" ← "COLOR" ← "PICTURE" "SHARP"
	"3D-NR"	فعال یا غیر فعال کردن وضعیت کاهش صدای تصویر.
	"WIDE MODE"	فعال یا غیر فعال کردن ویژگی "WIDE MODE".
	"GAME MODE"	فعال یا غیر فعال کردن ویژگی "GAME MODE".
"SOUND" 	"SOUND MODE"	وضعیت کیفیت صدا را انتخاب کنید: "PERSONAL" ← "SOFT" ← "DRAMA" ← "DYNAMIC" "ADJUST" ←
	"ADJUST"	وضعیت "PERSONAL" را تنظیم کنید: * "BBE" ← "BALANCE" ← "TREBLE" ← "BASS"
	"SURROUND"	وضعیت "SURROUND" را انتخاب کنید: "OFF" ← "SIMULATED" ← "TruSurrond"
	"INTELLIGENT VOL"	بطور اتوماتیک صدا را تنظیم کنید.

\* BBE ساخته شده توسط شرکت سونی تحت لیسانس از BBE Sound. آن دارای شماره ثبت تحت U.S. به شماره ۴۶۳۸۲۵۸ و ۴۸۲۸۶۶ می باشد. کلمه "BBE" و علامت BBE علامت تجاری شرکت BBE Sound است. به منوی تنظیم اضافه شود.







ادامه دارد

## بکارگیری دستگاه های اختیاری (ادامه)

### بکارگیری يك MDP با استفاده از دستگاه کنترل از راه دور

فشار دهید/ حرکت دهید	برای
VIDEO / 	خاموش/ روشن کردن
دکمه  در حالی که OPTION پایین نگاه داشته شده.	پخش
دکمه  در حالی که OPTION پایین نگاه داشته شده.	توقف
دکمه  در حالی که OPTION پایین نگاه داشته شده. دوباره فشار دهید تا پخش عادی از سر گرفته شود.	مکث
دکمه  یا  در خلال پخش در حالی که OPTION پایین نگاه داشته شده. رها کنید تا پخش عادی از سر گرفته شود.	جستجو تصویر جلو یا بعقب

### بکارگیری يك پخش CD یا MD با استفاده از دستگاه کنترل از راه دور

فشار دهید/ حرکت دهید	برای
VIDEO / 	خاموش/ روشن کردن
دکمه  در حالی که OPTION پایین نگاه داشته شده.	پخش
دکمه  در حالی که OPTION پایین نگاه داشته شده.	توقف
دکمه  در حالی که OPTION پایین نگاه داشته شده. دوباره فشار دهید تا پخش عادی از سر گرفته شود.	مکث
دکمه  یا  برای جلو بردن یا  برای عقب بردن در حالی که OPTION پایین نگاه داشته شده.	گذراندن موزیکهای متفاوت در يك دیسک صوتی

نکته

• در صورتی که دستگاه فاقد يك عملکرد خاصی باشد، دکمه مربوطه واقع در روی دستگاه کنترل از راه دور کار نمی کند.

## بکارگیری دستگاه تصویری

دکمه VIDEO I/⏻ را فشار دهید، یا ضمن فشار دکمه OPTION، دکمه ◀ یا ▶ را فشار دهید یا دکمه ⏻ را به بالا (⏮)، پایین (⏭)، چپ (⏪)، یا راست (⏩) حرکت دهید (جدول پایین را نگاه کنید).

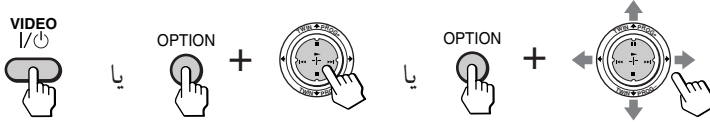

بکارگیری ویدئو با استفاده از دستگاه کنترل از راه دور

فشار دهید/ حرکت دهید	برای
VIDEO I/⏻	خاموش / روشن کردن
دکمه ▶ در حالی که OPTION پایین نگاه داشته شده.	پخش
دکمه ■ در حالی که OPTION پایین نگاه داشته شده.	توقف
دکمه ▶▶▶ در حالی که OPTION پایین نگاه داشته شده.	جلو بردن سریع (▶▶▶)
دکمه ◀◀◀ در حالی که OPTION پایین نگاه داشته شده.	برگردان نوار (◀◀◀)
دکمه ⏮ در حالی که OPTION پایین نگاه داشته شده. دوباره فشار دهید تا پخش عادی از سر گرفته شود.	مکت
دکمه ▶▶▶ یا ◀◀◀ در خلال پخش در حالی که OPTION پایین نگاه داشته شده. رها کنید تا پخش عادی از سر گرفته شود.	جستجو تصاویر جلو (▶▶▶) یا بعقب (◀◀◀)

## بکارگیری يك پخش DVD با استفاده از دستگاه کنترل از راه دور

فشار دهید/ حرکت دهید	برای
VIDEO I/⏻	خاموش/ روشن کردن
دکمه ▶ در حالی که OPTION پایین نگاه داشته شده.	پخش
دکمه ■ در حالی که OPTION پایین نگاه داشته شده.	توقف
دکمه ⏮ در حالی که OPTION پایین نگاه داشته شده. دوباره فشار دهید تا پخش عادی از سر گرفته شود.	مکت
دکمه ▶▶▶ برای جلو بردن یا ◀◀◀ برای عقب بردن در حالی که OPTION پایین نگاه داشته شده.	گذراندن موزیکهای متفاوت در يك دیسک صوتی

ادامه دارد



## بکارگیری دستگاه های اختیاری

شما می توانید از دستگاه کنترل از راه دور ضمیمه برای بکارگیری دستگاه های تصویری سونی مانند Beta، ۸ میلی متری، VHS یا DVD استفاده کنید.

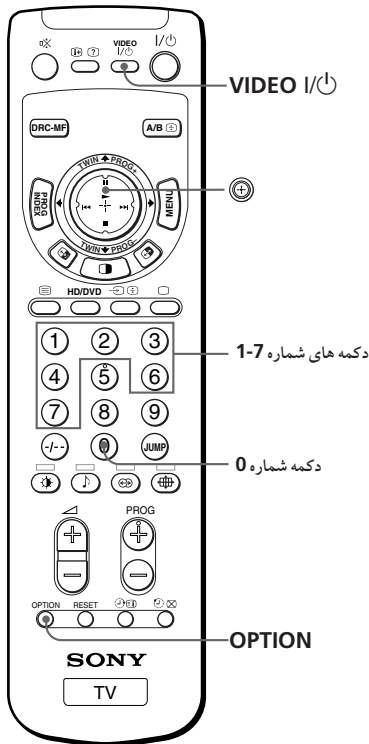

### تنظیم دستگاه کنترل از راه دور برای کار با دستگاه متصل شده دیگر

برای مثال، برای بکارگیری يك دستگاه ویدئو سونی ۸ میلی متری:

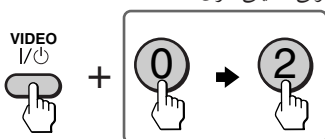

ضمن فشار دکمه VIDEO I/II، دکمه شماره 0 را فشار دهید، و سپس دکمه شماره مربوط به دستگاه مورد نظر را فشار دهید (جدول پایین را ملاحظه کنید).





دکمه بعدی جهت فشار	اولین دکمه جهت فشار	ضمن پایین نگاهداری	برای کنترل
0	0	VIDEO I/II	DVD
1	0	VIDEO I/II	VTR1 (Beta)
2	0	VIDEO I/II	VTR2 (8mm)
3	0	VIDEO I/II	VTR3 (VHS)
4	0	VIDEO I/II	MDP
6	0	VIDEO I/II	CD
7	0	VIDEO I/II	MD

## کارهای اضافی دور نوشت

این کار را انجام دهید	برای
دکمه  را فشار دهید. با هر بار فشار دکمه  ، صفحه بصورت مقابل تغییر میکند: دور نوشت ← دور نوشت و تلویزیون ← تلویزیون.	نمایش دادن يك صفحه دور نوشت در تصویر تلویزیون
دکمه  را فشار دهید. يك مروری از محتویات دور نوشت و شماره صفحه ها در صفحه تلویزیون ظاهر میشود.	بازبینی محتویات يك سرویس دور نوشت
با فشار دکمه های شماره، يك عدد سه رقمی صفحه دور نوشت دلخواه را وارد کنید.* اگر اشتباهی مرتکب شدید، شماره صفحه صحیح را دوباره وارد کنید. برای دست یابی به صفحه بعدی یا قبلی، دکمه +/- PROG را فشار دهید.	انتخاب يك صفحه دور نوشت
دکمه  را برای نمایش نشانگر "E" در گوشه بالای سمت چپ صفحه تلویزیون فشار دهید. برای از سرگیری عملکرد دور نوشت عادی، دکمه  یا  را فشار دهید.	نگهداشتن يك صفحه دور نوشت (توقف صفحه از حرکت)
دکمه  را فشار دهید. برای آشکار کردن اطلاعات، دکمه را دوباره فشار دهید.	آشکار کردن اطلاعات پنهان (مانند، جواب به يك پرسش)
دکمه  را فشار دهید. با هر بار فشار دکمه  ، نمایش صفحه دور نوشت بصورت مقابل تغییر میکند: بزرگ کردن نیمه بالایی ← بزرگ کردن نیمه پایینی ← اندازه عادی.	بزرگ کردن نمایش دور نوشت
1 شماره صفحه دور نوشت مورد نظر را وارد کرده، و سپس دکمه  را فشار دهید. 2 زمانیکه شماره صفحه نمایش داده شد، دکمه  را فشار دهید تا متن نشان داده شود.	منتظر يك صفحه دور نوشت بودن در حین تماشای يك برنامه تلویزیونی

\* شما همچنین میتوانید يك صفحه دور نوشت مربوط به هر شماره صفحه ای که در ستون رنگی پائین صفحه تلویزیون ظاهر شده است را با استفاده از شماره کد متناظر روی دستگاه کنترل از راه دور انتخاب کنید.

## استفاده از دور نوشت سریع FASTEXT

این ویژگی به شما اجازه میدهد تا بسرعت به صفحه دور نوشتی که از FASTEXT استفاده می کند دسترسی پیدا کنید. هنگام پخش يك برنامه FASTEXT، منوی رنگی در پائین صفحه تلویزیون ظاهر میشود. رنگهای منو شامل متناظر با دکمه های کد-رنگ روی دستگاه کنترل از راه دور میباشدند (قرمز ، سبز ، زرد  یا آبی ).

## برای دسترسی به يك منوی دور نوشت سریع FASTEXT

دکمه کد-رنگ روی دستگاه کنترل از راه دور مربوط به منوی دلخواه را فشار دهید. صفحه منو بعد از چند ثانیه در صفحه تلویزیون ظاهر میشود.

نکته

- ویژگی دور نوشت سریع FASTEXT فقط در صورت پخش برنامه دور نوشت سریع FASTEXT قابل استفاده است.

## دیدن دورنوشت

ایستگاههای تلویزیونی از طریق بعضی از کانالهای تلویزیونی به پخش اطلاعاتی به صورت متون کتبی میبندند که دورنوشت (تله تکست) خوانده میشود. سرویس دورنوشت به شما اجازه میدهد تا انواع اطلاعات مانند گزارشات بازار سهام یا اخبار را دریافت کنید.

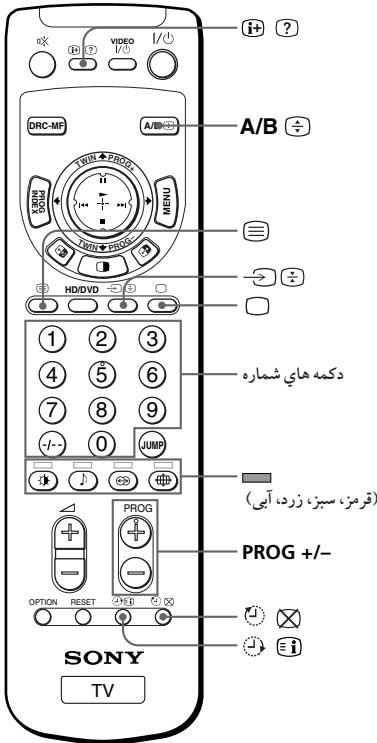

## نمایش دورنوشت

**1** کانال تلویزیونی دارای برنامه دورنوشت دلخواه را انتخاب کنید.

**2** دکمه را فشار دهید تا دورنوشت نمایش داده شود.

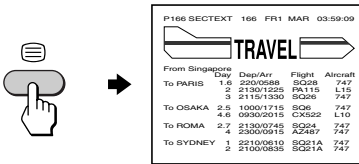

اگر هیچ برنامه دورنوشتی پخش نشود، عبارت "100?" در قسمت گوشه چپ بالای صفحه تلویزیون بعد از تقریباً ۱۰ ثانیه نمایش داده می شود.

برای خاموش کردن دورنوشت

دکمه را فشار دهید.

## هنگام دریافت برنامه A2 (آلمانی)

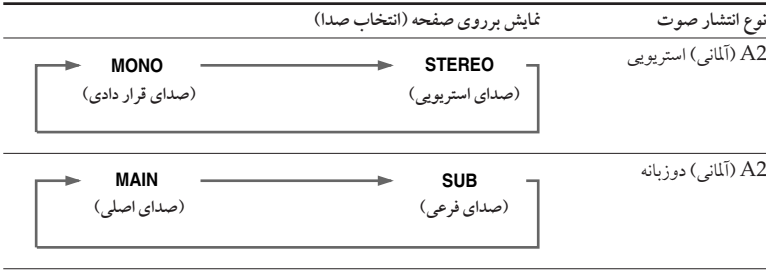

## مناطق دریافت برنامه های NICAM و A2 (آلمانی)

سیستم	مناطق دریافت
NICAM	هنگ کنگ، سنگاپور، نیوزیلند، مالزی، تایلند، و غیره.
A2 (آلمانی)	استرالیا، مالزی، تایلند، و غیره.

### نکات

- اگر سیگنال ضعیف باشد، صدا بطور اتوماتیک منورال خواهد شد.
- اگر هنگام دریافت برنامه NICAM، صدای استریویی دارای پارازیت باشد، حالت "MONO" را انتخاب کنید. صدا منورال شده ولی پارازیت کاهش می یابد.
- قبل از دریافت یک برنامه استریویی NICAM در چین، لطفاً شرایط پخش برنامه NICAM مربوط به منطقه خود را بازبینی کنید. در هنگام دریافت برنامه استریویی NICAM، شرایط دریافت برنامه ممکن است بسته به منطقه شما تغییر کند. بعلاوه، قدرت پخش متفاوت سیگنالهای برنامه NICAM ممکن است روی کیفیت دریافت اثر بگذارد.

## اگر صدای دریافتی از طریق ترمینال (آنتن) نا واضح و دارای پارازیت می باشد

چندین بار A/B را تا ظاهر شدن "MONO" بروی صفحه تلویزیون فشار دهید.

برای لغو تنظیم صدای منورال، مجدداً A/B را فشار داده تا "AUTO" بروی صفحه تلویزیون آشکار شود.



### نکات

- تنظیم "MONO" یا "AUTO" برای هر موقعیت برنامه حفظ شده است.
- هنگامیکه تلویزیون پرتویی در حالت "MONO" باشد، شما قادر نخواهید بود سیگنال منتشر شده استریویی را دریافت کنید. تلویزیون پرتویی را در حالت عادی بروی "AUTO" قرار دهید.

## لذت بردن از برنامه های استریویی و دو زبانه

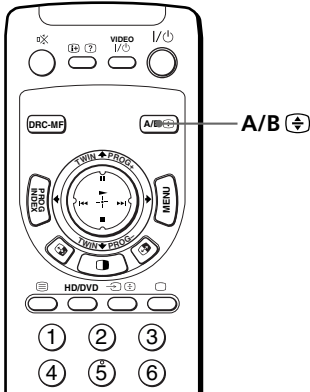

شما می توانید از صدای استریویی یا برنامه های دوزبانه NICAM و A2 (آلمانی) با سیستم استریویی لذت ببرید. زمانی که شما کانالی را با آنها دریافت می کنید، نشانگر در قسمت پانل جلوی تلویزیون پرتوی برنگ قرمز روشن می شود.

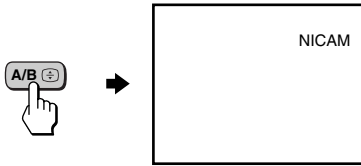

چندین بار دکمه A/B را تا دریافت  
صدای مورد نظر فشار دهید.

### هنگام دریافت برنامه NICAM

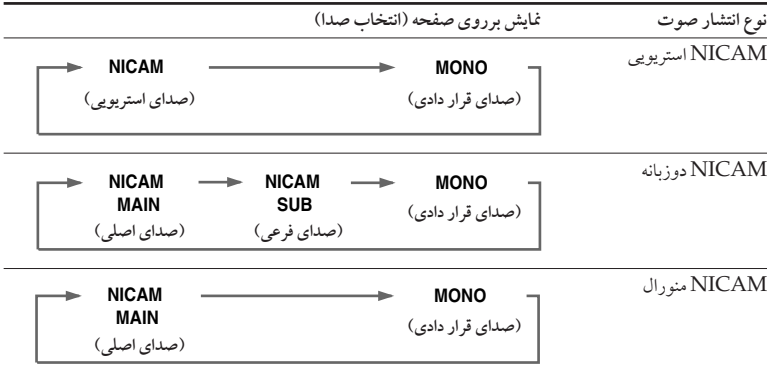

## گوش دادن با صدای محیطی

ویژگی محیطی شما را قادر به لذت بردن از تاثیرات صدا در یک سالن کنسرت یا تئاتر می کند.

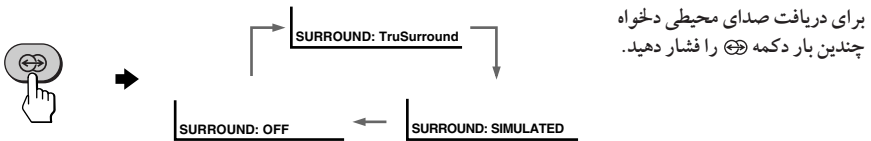
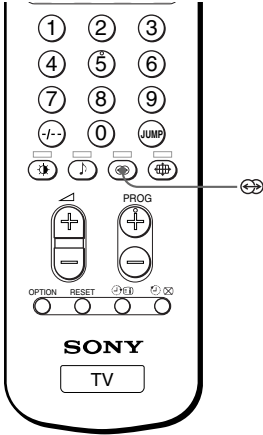

برای دریافت صدای محیطی دلخواه چندین بار دکمه (↔) را فشار دهید.

انتخاب کنید	برای
"TruSurround"	صدای محیطی را که در عقب اتاق پخش می شود گوش کنید.
"SIMULATED"	با اثر استریو به صدای مونورال گوش دهید.
"OFF"	صدای محیطی را خاموش کنید.

\* عبارت TruSurround و علامت (●) علامت های تجاری شرکت SRS Labs هستند.  
تکنولوژی TruSurround تحت لیسانس شرکت SRS Labs میباشد.

## نمایش برنامه های چندتایی (ادامه)

برای انتخاب برنامه دلخواه از صفحات ضمیمه

- 1 دکمه (+) را به طرف بالا، پایین، چپ یا راست برای انتقال کادر تصویر به برنامه مورد نظر تان حرکت دهید.

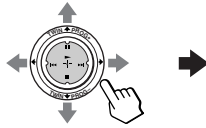

- 2 دکمه (+) را فشار دهید.

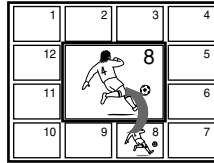

- 3 مجدداً دکمه (+) را فشار دهید.



توضیح

- با فشار دادن شماره دکمه ها مستقیماً برنامه نشان داده می شود.

برای بازگشت به حالت عادی

مجدداً دکمه PROG INDEX را فشار دهید یا:

- 1 "PROGRAM INDEX" را از منوی "MULTI PICTURE" انتخاب کنید.
- 2 دکمه (+) را فشار دهید.

توضیح

- شما همچنین می توانید برنامه های چندتایی را با استفاده از منو نمایش دهید (به «عوض کردن جایگاه MULTI PICTURE» در صفحه ۴۱ مراجعه نمایید).

نکات

- هنگام نمایش برنامه های چندتایی، فقط صدای تصویر اصلی شنیده می شود.
- ویژگی PROGRAM INDEX برای HD (وضوح بالا) و سیگنالهای پیچیده وجود ندارد. HD انتخاب شده یا تصویر پیچیده باستی در کل صفحه نمایش داده شوند.

# نمایش برنامه های چندتایی

## "PROGRAM INDEX" —

حالت PROGRAM INDEX تمامی برنامه های تلویزیونی تنظیم شده از قبل را بر روی دوازده صفحه ضمیمه، برای انتخاب مستقیم نشان می دهد.

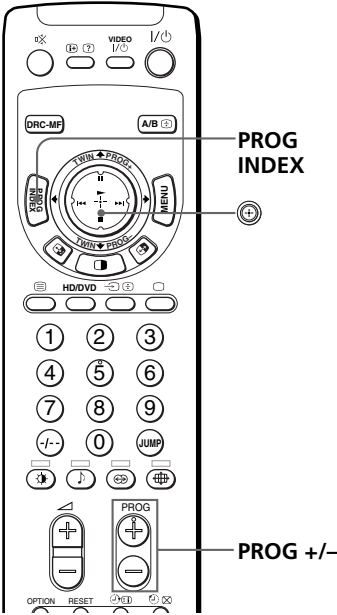

### دکمه PROG INDEX

را فشار دهید.

اولین دوازده برنامه از قبل تنظیم شده، به ترتیب و در جهت عقربه های ساعت از گوشه سمت چپ بالایی نمایان می شوند.

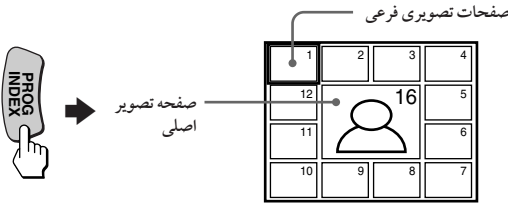

### توضیح

- زمانیکه دکمه PROG INDEX را در حالت تصویری TWIN فشار می دهید، تصویر سمت چپ بعنوان تصویر اصلی در حالت PROGRAM INDEX در نظر گرفته می شود.

برای تماشای دوازده برنامه از قبل تنظیم شده بعدی یا قبلی

این عمل فقط هنگامیکه تعداد کانالها بیشتر از دوازده تا باشد انجام می شود.  
دکمه PROG +/- بر روی کنترل از راه دور یا تلویزیون را فشار دهید.

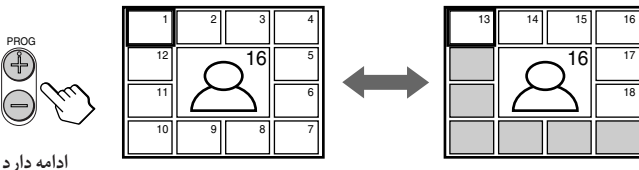



## انتخاب يك برنامه تلویزیونی با استفاده از TWIN

با استفاده از دکمه  $\oplus$  (TWIN PROG +/-) شما می توانید برنامه دلخواه خود را مستقیماً از تصویر سمت راست انتخاب کنید.

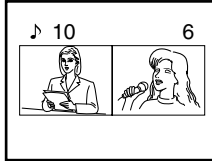
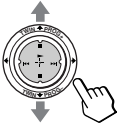

**1** دکمه  $\oplus$  را به بالا یا پایین حرکت دهید (TWIN PROG +/-).  
تصاویر TWIN روی صفحه تلویزیون ظاهر می شوند.

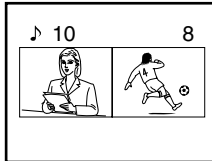
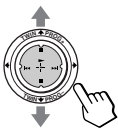

**2** دکمه  $\oplus$  را به بالا یا پایین حرکت دهید (TWIN PROG +/-) تا برنامه دلخواه در سمت راست صفحه تلویزیون ظاهر شود.



**3** برای نمایش تصویر سمت راست در کل صفحه دکمه  $\oplus$  را فشار دهید.

## عملکردهای دیگر

برای

فشار/ حرکت دهید

عوض کردن برنامه تلویزیون در تصویر سمت راست  
 دکمه (⊕) را به بالا و پایین حرکت دهید (+ TWIN PROG یا -).

تعویض تصاویر سمت چپ و راست

دکمه (⊕) را فشار دهید.

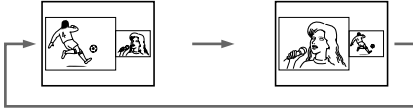

تعویض صدا مابین تصاویر سمت راست و چپ

دکمه (⊕) را فشار دهید.

علامت "♪" ظاهر خواهد شد که دلالت بر صفحه ای که شما گوش می دهید می باشد.

تغییر اندازه صفحه در حالت تصویری TWIN

⊕ را به طرف چپ حرکت داده تا اندازه تصویر سمت چپ افزایش یابد.

⊕ را به طرف راست حرکت داده تا اندازه تصویر سمت راست افزایش یابد.

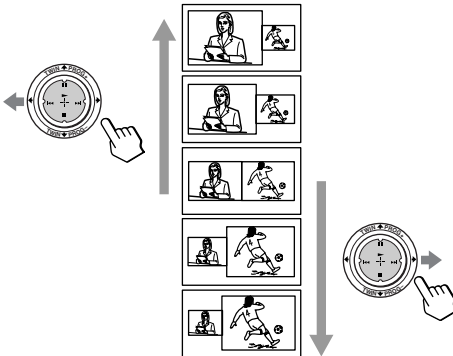

### نکات

- تعویض تصاویری که برای سیگنالهای ورودی HD یا DVD قابل دسترس نیستند.
- ویژگی تصاویر TWIN برای HD ( وضوح بالا) و سیگنالهای پیچیده قابل دسترس نیستند. در صورتی که شما تصویر اصلی سمت چپ را به يك HD یا سیگنال پیچیده عوض کنید، يك پیغام ظاهر می شود و ویژگی تصاویر TWIN از بین می رود. HD انتخاب شده یا تصویر پیوسته در کل صفحه تلویزیون نمایش داده خواهند شد.
- شما نمی توانید از صدای استریو در تصویر سمت راست لذت ببرید.
- شما نمی توانید تصویر را با يك ورودی تصویر در تصویر سمت راست عوض کنید. زمانیکه يك ورودی تصویر در تصویر سمت چپ نمایش داده شده است شما می توانید، به استثناء HD و سیگنالهای پیچیده، فقط يك ورودی تصویر را در تصویر سمت راست با تصویر سمت راست تعویض کنید.
- زمانیکه دکمه (⊕) فشار داده شود، صفحه تلویزیون برای حدود يك ثانیه قبل از ظاهر شدن تصویر TWIN، قطع خواهد شد. این نشانه بدکار کردن تلویزیون پرتویی نیست.

ادامه دارد

# تماشای دو برنامه در يك زمان

— “TWIN”

با ویژگی تصاویر TWIN، شما می توانید يك برنامه دیگر تلویزیون را در کنار تصویر اصلی نمایش دهید.

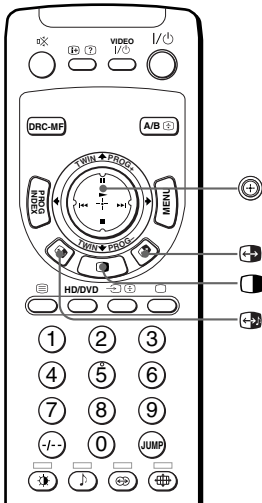

## نمایش تصاویر TWIN

دکمه را فشار دهید.

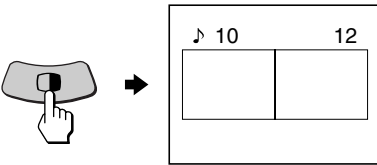

برای بازگشت به حالت عادی

دکمه را فشار دهید.

تصویر سمت چپ در کل صفحه نمایش داده می شود.

### توضیحات

- شما همچنین می توانید تصاویر TWIN را با استفاده از منو نمایش دهید («عوض کردن جایگاه «MULTI PICTURE» در صفحه ۴۱ را ملاحظه کنید»).
- فشار دادن تصویر سمت راست را در کل صفحه نشان می دهد («انتخاب يك برنامه تلویزیونی با استفاده از TWIN را در صفحه ۲۲ ملاحظه کنید»).

# تماشای تصاویر با کیفیت بالا

## — “DRC-MF”

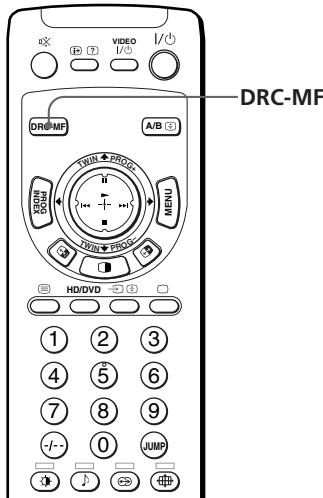

حالت تولید تصاویر حقیقی - چند منظوره (DRC-MF) این امکان را به شما می دهد که از تصاویر با کیفیت بالا تر بر روی تلویزیون پر توانی خود لذت ببرید. شما می توانید در صورت نیاز وضعیت “DRC1250” را برای دیدن تصاویر واقعی تر (با کیفیت بالا)، یا وضعیت “DRC100” را برای تصاویر متحرک یا وضعیت “PROGRESSIVE” را برای تصاویر ساکن انتخاب کنید تا لرزش تصویر کاهش یابد.

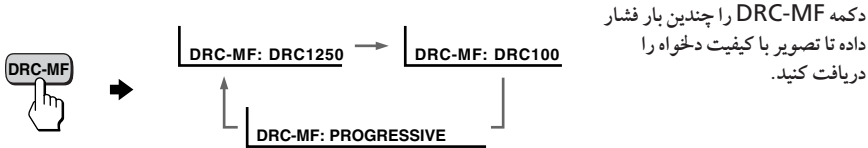

دکمه DRC-MF را چندین بار فشار داده تا تصویر با کیفیت دلخواه را دریافت کنید.

انتخاب کنید	برای
“DRC1250”	انتخاب تصاویر با شفافیت بالاتر.
“DRC100”	کاهش کم و زیاد شدن شدت نور روی صفحه تلویزیون.
“PROGRESSIVE”	کاهش پرش در هر ناحیه کوچک یا خطوط اسکن شده (به طور مثال، متن نامه ها یا لبه اشیاء) روی صفحه تلویزیون.

### توضیح

- زمانیکه انتشار سیگنالها ضعیف می باشند، ممکن است نقاط و یا خطوط مزاحمی را بر روی صفحه تلویزیون مشاهده نمائید. برای کاهش این مزاحمت، منوی “PICTURE” را نمایان کرده و “ADJUST” را در قسمت “PICTURE MODE” انتخاب کنید، سپس با استفاده از “SHARP” این مزاحمت را کاهش دهید (صفحه ۳۸ را ملاحظه فرمائید).

### نکته

- حالت DRC-MF در موقعیکه از کانال “PROGRAM INDEX” استفاده می شود کاربردی ندارد، یا در زمانیکه “GAME MODE”، “TWIN” در حالت “ON” قرار گرفته باشند. این وضعیت همچنین برای HD (وضوح بالا) یا سیگنالهای پیچیده قابل انتخاب نیست.

آرم DRC-MF (DRC=MF) و “DRC-MF” علامت تجاری شرکت Sony (سونی) می باشد.

## انتخاب وضعیت صدا و تصویر

شما می‌توانید وضعیت تصویر و صدا را انتخاب نمائید و دستگاه را ترجیحاً به سلیقه شخصی "PERSONAL" تنظیم کنید.

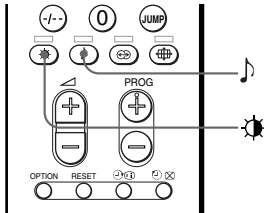

### انتخاب وضعیت تصویر

دکمه را مکرراً فشار دهید تا بتوانید کیفیت تصویر مورد دلخواه را بدست آورید.

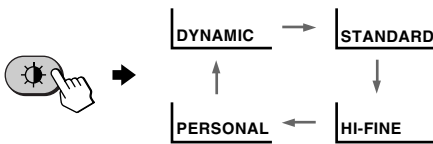

انتخاب کنید	برای
"DYNAMIC"	دریافت تصویر با کیفیت بالا.
"STANDARD"	دریافت تصاویر عادی.
"HI-FINE"	دریافت تصاویر با کیفیت بالاتر و با کنتراست بهتر.
"PERSONAL"	دریافت آخرین جایگاه تصویر تنظیم شده با استفاده از "ADJUST" در وضعیت "PICTURE" منو (صفحه ۳۸ را ملاحظه فرمائید).

### انتخاب وضعیت صدا

دکمه را مکرراً فشار دهید تا بتوانید وضعیت صدای دلخواه را بدست آورید.

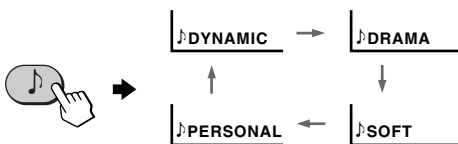

انتخاب کنید	برای
"DYNAMIC"	شنیدن صدای قوی و واضح بوسیله نیرو بخشیدن به صداها کوتاه و بلند.
"DRAMA"	شنیدن صدایی که اصوات بلند آن قویتر شده اند.
"SOFT"	دریافت صدای ملایم.
"PERSONAL"	دریافت آخرین وضعیت صدا که با استفاده از "ADJUST" تنظیم می شود در حالت "SOUND" منو (صفحه ۴۰ را ملاحظه فرمائید).

#### توضیح

- شما همچنین می‌توانید حالت‌های صدا و تصویر را با استفاده از منو تنظیم کنید («عوض کردن جایگاه "PICTURE"» در صفحه ۳۶ و «عوض کردن جایگاه "SOUND"» در صفحه ۳۹ را ملاحظه کنید).

## برای تنظیم تایمر بیدار کننده

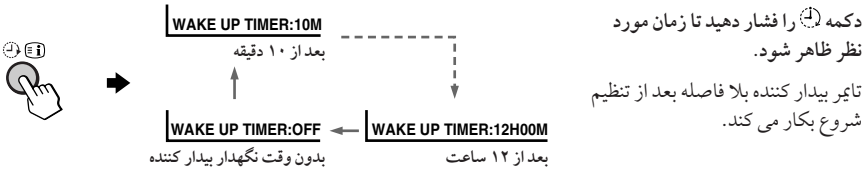

1

2 کانال تلویزیون یا حالت ویدئویی که برای بیدار شدن می خواهید را انتخاب کنید.

3 اگر میخواهید تلویزیون بطور خودکار خاموش شود، دکمه ⑤/⏻ را فشار داده یا تایمر خواب را تنظیم کنید.  
نشانگر ⑥ روی تلویزیون با چراغ نارنجی روشن میشود.

## برای لغو وضعیت تایمر بیدار کننده

دکمه ④ را فشار دهید تا "WAKE UP TIMER: OFF" ظاهر شود، یا دکمه ① واقع در روی تلویزیون پرتویی را برای خاموش کردن فشار دهید.

نکته

- اگر بیش از دو ساعت بعد از اینکه تلویزیون پرتویی با استفاده از تایمر بیدار کننده روشن شد هیچ يك از دکمه ها و کنترل های آن فشار داده نشوند، تلویزیون پرتویی بطور خودکار در حالت آماده باش قرار خواهد گرفت. برای ادامه دادن به تماشای تلویزیون، یکی از دکمه ها یا کنترل های روی تلویزیون پرتویی یا روی دستگاه کنترل از راه دور را فشار دهید.

## برای تنظیم تایمر خواب

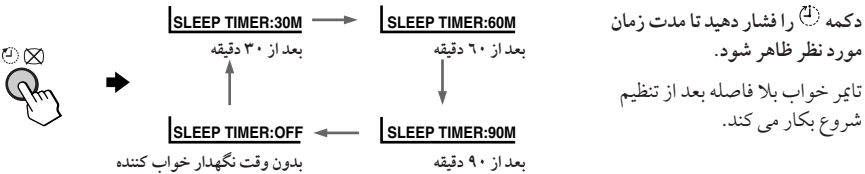

## برای لغو وضعیت تایمر خواب

دکمه ④ را فشار دهید تا عبارت "SLEEP TIMER: OFF" ظاهر شود یا تلویزیون پرتویی را خاموش کنید.











### انتخاب سریع يك برنامه تلویزیونی

- (1) دکمه + / - PROG را فشار داده و نگهدارید.  
 (2) زمانیکه شماره برنامه مورد نظر نمایان شد، دکمه + / - PROG را رها سازید.

نکته

- هنگامیکه يك برنامه تلویزیونی را بسرعت انتخاب می کنید، ممکن است تصویر لرزش پیدا کند. این دلیل بدکار کردن دستگاه نمی باشد.

### کارهای دیگر

دکمه	برای
	خاموش کردن موقتی
را فشار دهید. نشانگر  روی تلویزیون پرتوئی با چراغ قرمز روشن میشود.	
	خاموش کردن کامل
بر روی تلویزیون پرتوئی.	
+ / -	تنظیم صدا
	خاموش کردن صدا
 (یا  )	تماشای تصویر ورودی
بر روی تلویزیون پرتوئی) برای انتخاب "VIDEO 1"، "VIDEO 2"، "VIDEO 3"، "VIDEO 4"، "HD/DVD 1" یا "HD/DVD 2".	(ویدئو، دوربین فیلمبرداری، و غیره)
برای برگشت به صفحه تلویزیون  (یا  ) را بر روی تلویزیون پرتوئی) فشار دهید.	
وضعیت HD/DVD برای انتخاب "HD/DVD 1" یا "HD/DVD 2".	مشاهده ورودی مؤلفه ای (گیرنده DTV، DVD)
برای بازگشت به صفحه تلویزیون، دکمه  (یا دکمه  ) واقع در روی تلویزیون پرتوئی) را فشار دهید.	
JUMP	برگشت به کانال قبلی
	نمایش اطلاعات روی - صفحه*

\* برخی تنظیم های صدا/ تصویر، و یا شماره برنامه یا حالت تصویری نشان داده می شوند. نمایش بر روی صفحه تلویزیون، برای تنظیم های صدا/ تصویر، بعد از حدود ۳ ثانیه محو می شود.

# تماشای تلویزیون

این بخش عملکردهای متفاوت را در حین تماشای تلویزیون توضیح می دهد. اغلب عملکردها با استفاده از دستگاه کنترل از راه دور قابل انجام هستند.

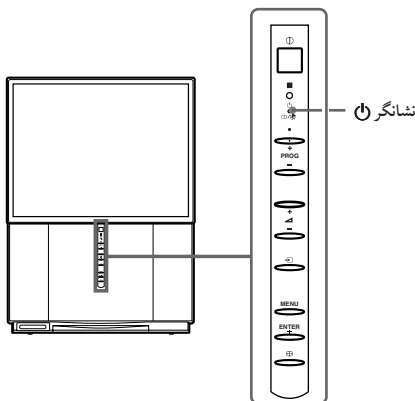
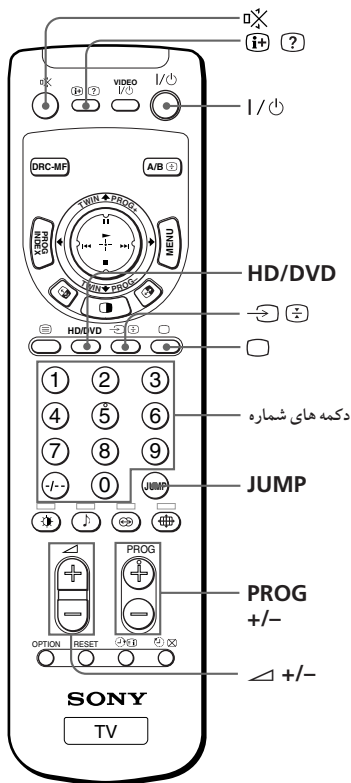

## 1

دکمه ① به منظور روشن کردن تلویزیون پرتوئی را فشار دهید.



زمانیکه تلویزیون پرتوئی در وضعیت آماده باش قرار دارد (نشانگر روی تلویزیون پرتوئی با چراغ قرمز روشن میشود)، دکمه I/⏻ را بر روی کنترل از راه دور فشار دهید.

## 2

برنامه تلویزیونی را با استفاده از PROG +/- یا دکمه های شماره انتخاب کنید.

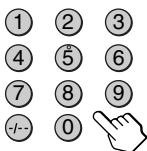

یا



برای اعداد دو رقمی، دکمه --/-- را فشار داده، و سپس شماره را فشار دهید (بعنوان مثال برای 25، دکمه --/-- و سپس 2 و 5 را فشار دهید).

### نکته

- وقتی تلویزیون پرتوئی را روشن می کنید، شماره برنامه یا حالت ویدئو برای حدود ۴۰ ثانیه. نمایش داده می شود، همچنین در صورتیکه "ECO MODE" در قسمت "SETUP" روی روشن "ON" تنظیم شده باشد، ECO MODE با علامت روی صفحه تلویزیون ظاهر می شود (صفحه ۴۳ را مشاهده کنید). ادامه دارد



اتصال يك دستگاه گیرنده DTV (تلویزیون دیجیتالی) به فیش های 1 یا 2 (ورودی تصویر مؤلفه ای)

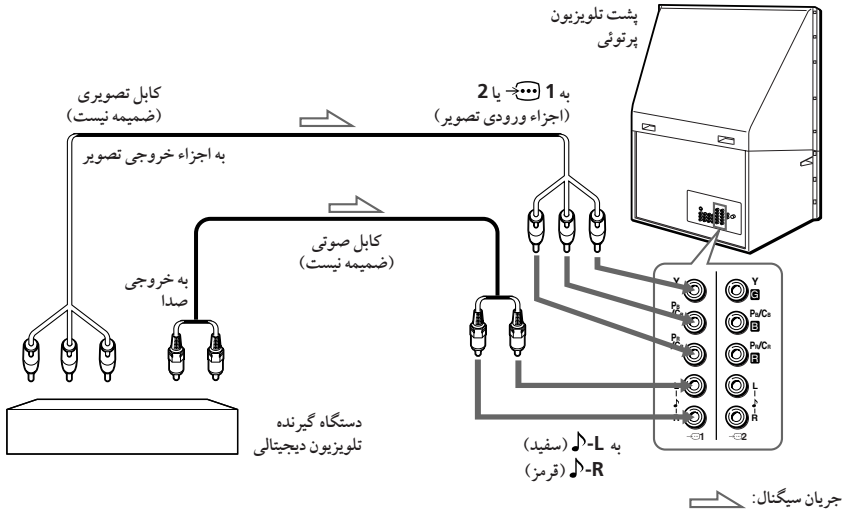

نکات

- تلویزیون پرتویی به ورودیهای G/B/R/HD/VD مجهز است. اگر دستگاه گیرنده DTV با اتصالات خروجی Y/Pb/Pr تجهیز نشده باشد، از اتصالات G/B/R/HD/VD استفاده کنید.
- فیش 1 می تواند بعنوان ورودیهای Y/Pb/Pr استفاده شود.
- فیش 2 می تواند بعنوان ورودیهای Y/Pb/Pr یا G/B/R/HD/VD استفاده شود. هنگامی که از ورودیهای Y/Pb/Pr استفاده می شود، هیچ چیزی به اتصال HD/VD وصل نکنید.

توضیح

- تلویزیون پرتویی فرمت های سیگنال زیر را قبول می کند:

خطوط اسکن شده کلی	خطوط اسکن شده مؤثر	fv (Hz)
1125i	1080i	۶۰/۵۰
750p	720p	۶۰/۵۰
625p	576p	۵۰
625i	576i	۵۰
525p	480p	۶۰
525i	480i	۶۰

## اتصال دستگاه پخش DVD به (ورودی تصویر)

اتصال دهنده های 1، 2، 3 (ورودی تصویر) / (صدا/ تصویر) واقع در روی تلویزیون پرتوئی خود را به ورودی LINE OUT روی پخش DVD خود وصل کنید.

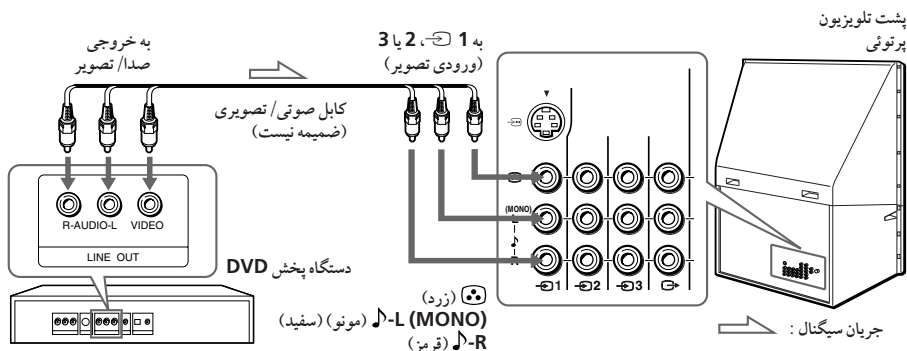

### نکات

- از آنجاکه تصاویر با کیفیت بالا بر روی یک دیسک DVD حاوی اطلاعات زیادی می باشند، ممکن است تصویر بخوبی نشان داده نشود. در این حالت، با استفاده از ("SHARP") که در قسمت "ADJUST" در منوی "PICTURE MODE" قرار دارد، تصویر را تنظیم کنید (به صفحه ۳۸ مراجعه نمایید).
- شما همچنین می توانید یک پخش DVD را به فیش (ورودی تصویری S) واقع در روی تلویزیون پرتوئی متصل کنید.

### اتصال يك پخش DVD به فیش 1 (ورودی تصویر مؤلفه ای)

- 1 با استفاده از کابل صوتی، R و L را در قسمت 1 (اجزاء ورودی تصویر) بروی تلویزیون پرتوئی را به خروجیهای AUDIO R و L در قسمت LINE OUT بروی دستگاه پخش DVD وصل کنید.
- 2 با استفاده از يك کابل تصویری، Y، CB/CB و PR/CR در قسمت 1 (اجزاء ورودی تصویر) بروی تلویزیون پرتوئی را به خروجیهای Y، CB و CR در قسمت COMPONENT VIDEO OUT بروی دستگاه پخش DVD وصل کنید.
- 3 اگر پخش DVD را به 1 (اجزاء ورودی تصویر) برای اتصال به 2 وصل می کنید، دکمه HD/DVD یا HD/DVD 1 واقع در روی دستگاه کنترل از راه دور را یا دکمه HD/DVD 1 واقع در روی صفحه ظاهر شود.

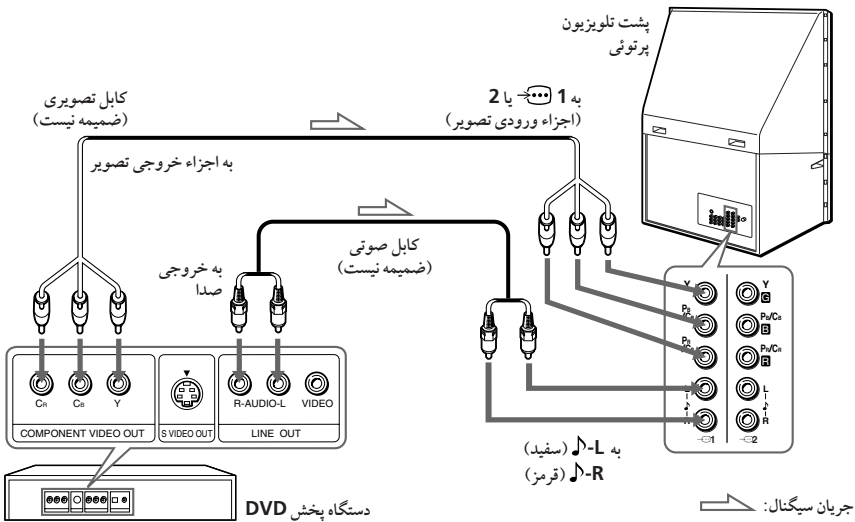

#### نکات

- ممکن است برخی ترمینالهای دستگاه پخش DVD بطور متفاوت مشخص شده باشند:

اتصال	به (برروی دستگاه پخش DVD)
Y (سبز)	Y
PB/CB (آبی)	PB یا B-Y, CB
PR/CR (قرمز)	PR یا R-Y, CR

- هیچ وسیله ای را به فیش های HD/VD هنگامی که يك پخش DVD را به فیش 1 (ورودی تصویر مؤلفه ای) وصل نکرده اید، وصل نکنید.
- اگر "HD/DVD 1" یا "HD/DVD 2" را بر روی صفحه تلویزیون پرتوئی خود انتخاب می کنید، صدا شنیده خواهد شد اما هیچ تصویری از خروجی مانیتور خارج نخواهد شد. این دلیل بر خرابی کار دستگاه نیست.
- هنگام دریافت يك سیگنال پیچیده از طریق فیش 1 (ورودی تصویر مؤلفه ای)، تصاویر TWIN و ویژگی های PROGRAM INDEX در دسترس نیستند، و "DRC-MF" و "GAME MODE" قابل انتخاب نیستند.

## وصل کردن دستگاه صوتی / تصویری با استفاده از فیشهای (خروجی صفحه تصویر)

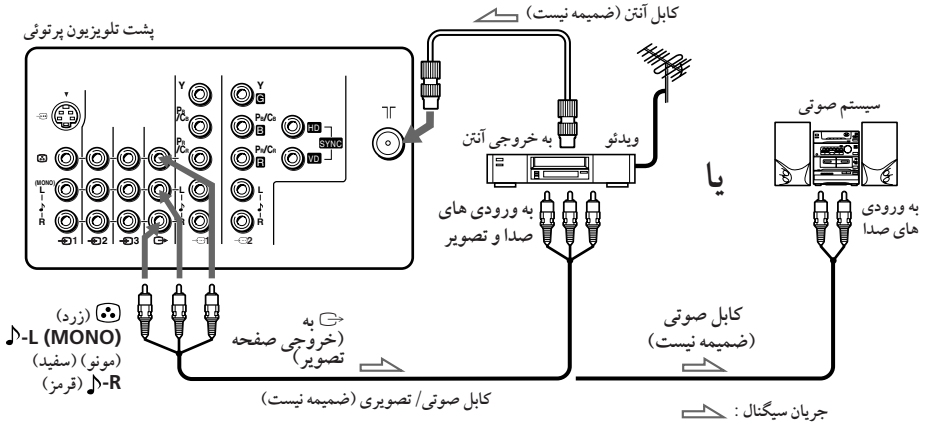

نکته

- اگر "HD/DVD 1" یا "HD/DVD 2" را بر روی صفحه تلویزیون پرتوئی خود انتخاب می کنید، صدا شنیده خواهد شد اما هیچ تصویری از (خروجی مانیتور) خارج نخواهد شد (صفحه ۱۶ را ببینید).

ادامه دارد

# اتصال دستگاههای جانبی

شما می توانید وسائل صوتی / تصویری اختیاری، مانند يك ويدئو VCR، يك DTV (تلویزیون دیجیتالی)، گیرنده، پخش چند دیسکی فشرده، دوربین فیلمبرداری، بازی ویدئویی یا سیستم استریو را وصل کنید. برای تماشای بازی و سیله وصل شده، صفحات ۱۶ و ۳۰ را ملاحظه کنید.

## وصل کردن يك دوربین فیلمبرداری / دستگاه بازی ویدئویی با استفاده از فیشهای (ورودی تصویر)

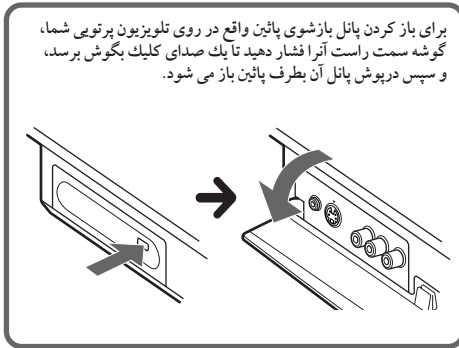

برای باز کردن پانل بازشوی پائین واقع در روی تلویزیون پرتویی شما، گوشه سمت راست آنرا فشار دهید تا يك صدای کلیک بگوش برسد، و سپس درپوش پانل آن بطرف پائین باز می شود.

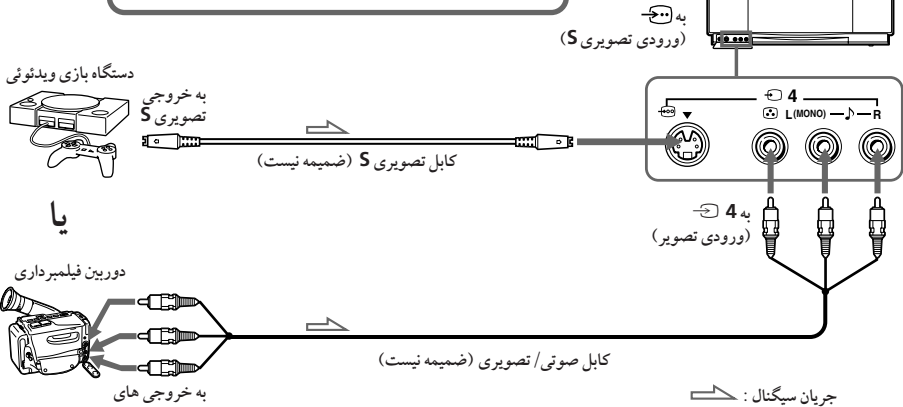

### نکات

- زمانیکه دستگاه بازی ویدئویی متصل است، منوی "PICTURE" نمایش داده می شود و "ON" را برای "GAME MODE" انتخاب کرده و تصویری که برای بازیهای ویدئویی مناسب است را تنظیم کنید. (به صفحه ۳۷ را مراجعه نمائید).
- شما همچنین میتواند دستگاه ویدئویی را به فیشهای 1 (، 2 یا 3 (ورودی تصویر) واقع در پشت تلویزیون پرتویی وصل کنید.
- زمانیکه هر دو ورودی (ورودی تصویر S) و 4 (ورودی تصویر) متصل شده اند بطور اتوماتیک (ورودی تصویر S) انتخاب می شود. برای نمایش تصویر ورودی 4 (ورودی تصویر) کابل تصویری S را جدا کنید.

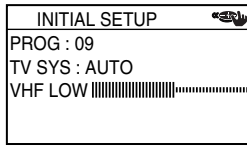
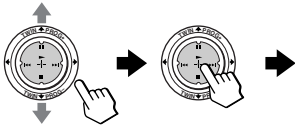

3 با حرکت **(+)** به بالا یا پایین "YES" را انتخاب کنید، سپس دکمه **(+)** را برای انتخاب خودکار کانال فشار دهید.

صفحه به طور خودکار برنامه های تعیین شده را نمایان خواهد کرد.

بعد از کامل شدن عملیات تنظیم خودکار کانال، منو تنظیم همگرایی خودکار ظاهر می شود.

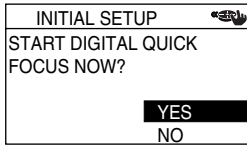

3

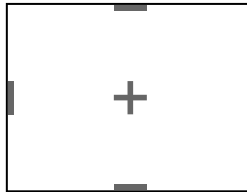
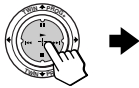

4 مطمئن شوید که "YES" انتخاب شده، و سپس دکمه **(+)** را فشار دهید.

صفحه تنظیم همگرایی ظاهر می شود، و همگرایی به طور خودکار تنظیم می شود.

آخرین منوی "INITIAL SETUP" ظاهر می شود.

4

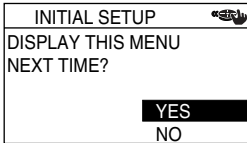

5 با حرکت **(+)** به بالا یا پایین "NO" را انتخاب کرده، و سپس دکمه **(+)** را فشار دهید.

منوی "INITIAL SETUP" دفعه بعد که شما تلویزیون پرتویی را با فشار دکمه **(+)** روشن می کنید ظاهر نخواهد شد.

برای ظاهر شدن دوباره این منوی، "YES" را انتخاب کنید، و سپس دکمه **(+)** را فشار دهید.

5

#### نکات

- اگر بخواهید هر تنظیمی را لغو کنید، دکمه **(+)** را به بالا یا پایین حرکت دهید، NO را انتخاب و دکمه **(+)** را فشار دهید، یا دکمه MENU را فشار دهید.
- اگر تلویزیون پرتویی شما یک کانال ناخواسته را تنظیم می کند یا یک کانال ویژه را نمی تواند تنظیم کند، تلویزیون پرتویی خود را بصورت دستی تنظیم کنید (صفحه ۴۵ را ببینید).
- همگرایی همچنین می تواند بصورت دستی با استفاده از منو تنظیم شود (صفحه ۴۴ را ببینید).
- شما همچنین می توانید ویژگی وضوح سریع دیجیتالی (Digital Quick Focus) را با استفاده از دکمه **(+)** واقع در روی پانل جلویی تلویزیون انجام دهید.
- زمانی که ویژگی وضوح سریع دیجیتالی (Digital Quick Focus) در حال اجرا است صدا قطع می شود.

## قدم ۴

### تنظیم خودکار تلویزیون پرتویی شما

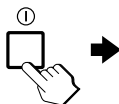
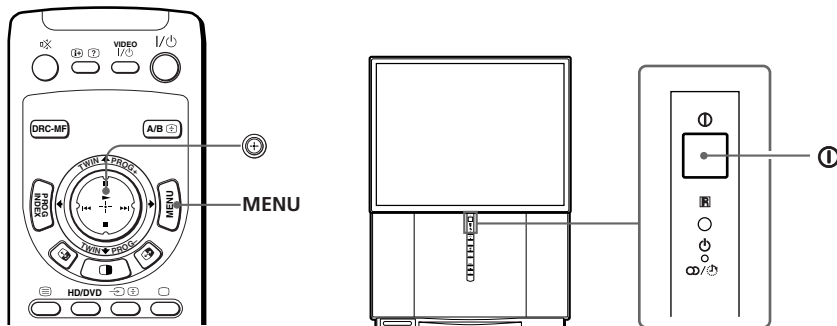

**1** کلید ① را برای روشن شدن تلویزیون پرتویی فشار دهید.  
منو "INITIAL SETUP" ظاهر می شود، و شما می توانید زبان روی صفحه را انتخاب کنید.

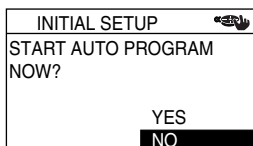
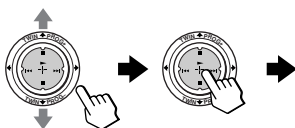

**2** با حرکت ② به بالا یا پایین زبان مورد نظر تان را انتخاب کنید، سپس دکمه ③ فشار دهید.  
منیو تنظیم خودکار کانال پدیدار می شود.

## وصل کردن يك ويدنو

برای تماشای ويدنو، دکمه را فشار دهید (صفحه ۱۶ را ببینید).

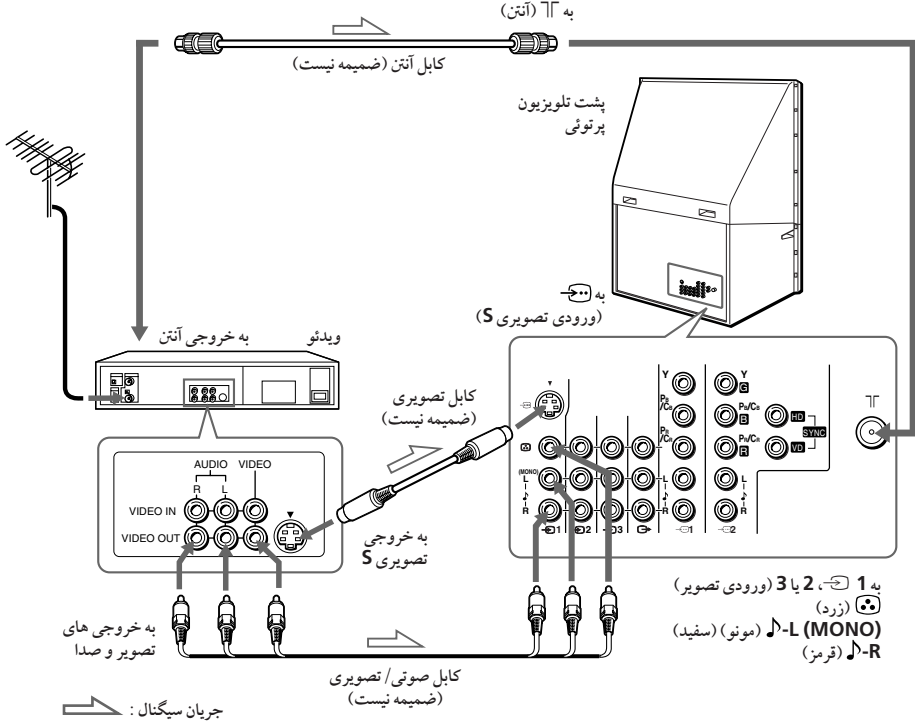

### نکات

- هنگام وصل يك ويدنوی يك صوتی، سرشاخه زرد را به (فیض زرد) و سرشاخه سیاه را به L-MONO (MONO) (فیض سفید) وصل کنید.
- هنگام وصل يك ويدنو به ترمینال آنتن، سیگنال خروجی ويدنو را روی برنامه شماره صفر 0 تلویزیون پرتویی تنظیم کنید.
- زمانیکه هر دو ورودی (ورودی تصویری S) و 1 (ورودی تصویری) وصل باشند، (ورودی تصویر S) بطور اتوماتیک انتخاب می شود. برای تماشای تصویر ورودی از ورودی 1 (ورودی تصویر)، کابل تصویری S را جدا کنید.

## قدم ۳

### باطریها را داخل کنترل

### قرار دهید



### نکته

- باطری های کهنه یا انواع مختلف باطری را با هم استفاده نکنید.

ادامه دارد



## آنتن را وصل کنید

اگر میخواهید يك ويدئو را وصل کنید، شکل «وصل کردن يك ويدئو» در صفحه بعد را ببینید.

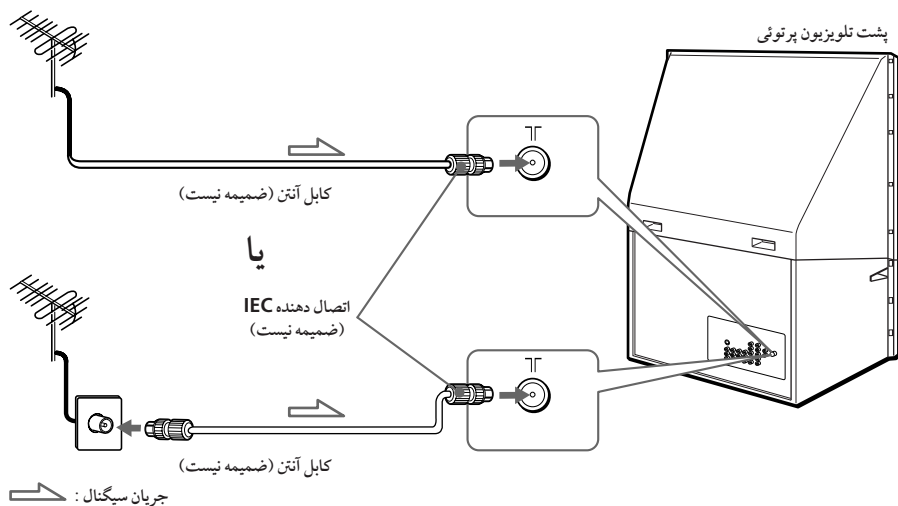

### هشدار

تا زمانیکه تمامی اتصالات را برقرار نکرده اید، سیم برق را به پریز برق نزنید. در غیر اینصورت، آنتن و یا قسمتهای دیگر تلویزیون می تواند حامل جریان ضعیفی در تماس با زمین باشد.

## شروع بکار

### قدم ۱

#### نصب تلویزیون پرتوئی

برای بهترین کیفیت تصویر، تلویزیون پرتوئی را در محل‌های زیر نصب کنید.

منطقه دید بهینه (عمودی)

KP-FX43

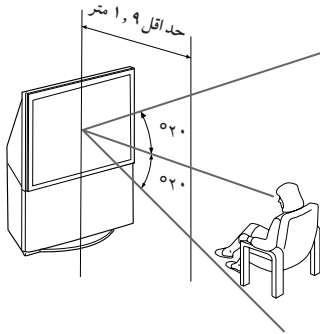

منطقه دید بهینه (افقی)

KP-FX43

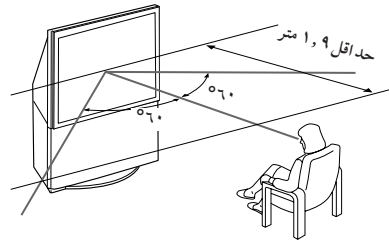

KP-FX53

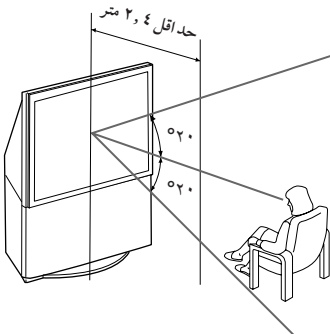

KP-FX53

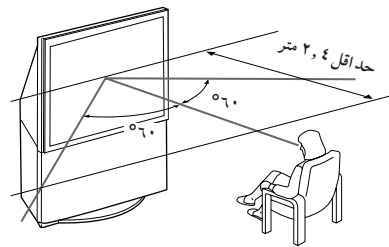

PR

ادامه دارد

## هشدار

برای کاهش خطر ایجاد آتش سوزی یا شوک الکتریکی، تلویزیون پرتوئی را در معرض باران یا رطوبت قرار ندهید. ولتاژهای بالا و خطرناک در داخل تلویزیون پرتوئی وجود دارند. کابینت دستگاه را باز نکنید. کار تعمیر را به افراد کار آزموده و آگذاار نمایید.

### برای حفظ سلامت عمومی:

- تلویزیون پرتوئی را در معرض باران یا رطوبت قرار ندهید.
- درپوش پشت دستگاه را باز نکنید.

### طریقه نصب بدون خطر:

- جلوی روزنه های جریان هوا را نگیرید.
- تلویزیون پرتوئی را در مکانهای داغ، مرطوب یا خیلی گرد و خاکی قرار ندهید.
- تلویزیون پرتوئی را در مکانهای مرتعش قرار ندهید.
- تلویزیون پرتوئی را در مکانهای با درجه حرارت کمتر از ۵ درجه سانتیگراد (۴۱ درجه فارنهایت) بکار نگیرید.
- اگر تلویزیون پرتوئی بلافاصله از یک محل سرد به یک محل گرم منتقل شود، و یا اگر حرارت اتاق بطور ناگهانی تغییر کند، تصویر ممکن است بلوره شده و یا رنگ آن ضعیف شود. این بعلت تجمع رطوبت روی شیشه و یا عدسی های داخل دستگاه است. اگر این حالت اتفاق افتاد، قبل از بکارگیری تلویزیون پرتوئی آنرا بحال خود رها کنید تا رطوبت داخل آن خشک شود.
- برای دریافت بهترین تصویر، صفحه تلویزیون را در معرض نور مستقیم و یا نور مستقیم خورشید قرار ندهید. توصیه میکنم از لامپهایی که مستقیماً نور را از سقف به کف اتاق مینابانند استفاده نموده و روی پنجره هایی که از آنها نور مستقیم به تلویزیون پرتوئی میخورد را بپوشانید. بهتر است تلویزیون پرتوئی را در اتاقهایی قرار دهید که کف و دیوارها براق نباشند و نور را منعکس نکنند. در صورت نیاز، روی دیوارها را توسط موکت و یا کاغذ دیواری مشکی بپوشانید.
- از قرار دادن دستگاه در فضای محبوس، مانند قفسه کتاب یا کابینت خودداری کنید.

### طریقه بکارگیری بدون خطر:

- تلویزیون پرتوئی را بغیر از با برق متناوب ۱۱۰-۲۴۰ ولت و ۶۰/۵۰ هرتز بکار نگیرید.
- اگر جسم جامد یا مایعی بدخال تلویزیون پرتوئی آنرا روشن نکنید - بلافاصله فقط از شخص کار آزموده ای بخواهید که آنرا بازرسی کنند.
- اگر از تلویزیون پرتوئی برای چند روز متوالی استفاده نمی کنید دو شاخه برق آن را از پریز در آورید. حتی اگر تلویزیون شما خاموش باشد، آن هنوز به منبع برق متناوب (اصلی ها) تا زمانی که سیم برق در پریز است، متصل می باشد.
- تلویزیون پرتوئی را با کشیدن سیم برق از پریز جدا نکنید. سیم برق را با کشیدن دوشاخه از پریز جدا کنید.
- چندین وسیله برقی را به یک پریز برق وصل نکنید. به سیم برق صدمه وارد نکنید.
- هیچگونه وسیله ای را روی تلویزیون پرتوئی قرار ندهید.
- تلویزیون پرتوئی را روی یک میز زیر تلویزیونی پایدار و کف قرار دهید بطوری که بتواند وزن تلویزیون را تحمل کند. اطمینان حاصل کنید که میز زیر تلویزیونی صاف و سطح آن از سطح زیر تلویزیون پرتوئی بزرگتر است.
- تلویزیون پرتوئی را با گرفتن از لبه های صفحه حمل نکنید.

### احتیاط

- هنگام استفاده از بازیهای تلویزیونی، کامپیوترها، و سایر محصولات مشابه با تلویزیون پرتوئی خود، روشنایی و کنتراست را در حداقل ممکنه قرار دهید. اگر یک زمینه صامت (بدون حرکت) برای مدت طولانی در حالیکه روشنایی و کنتراست صفحه بالاست روی صفحه تلویزیون نمایش داده شود، تصویر ممکن است بطور مادام العمر روی صفحه نقش ببندد. این نوع تصاویر نقش بسته شده مشمول گارانتی نمی شوند چون در نتیجه عدم دقت خود شما حاصل شده اند.

### پاک کردن صفحه

- برای پاک کردن صفحه با یک پارچه، لطفاً از یک پارچه نرم مرطوب شده با آب و یا محلول رقیق پاک کننده استفاده کنید. از انواع سمباده، پاک کننده آلکالینی، پودرهای شستشو و یا حلالهائی مانند الکل و یا بنزین استفاده نکنید. برای حفظ سلامتی، تلویزیون را قبل از پاک کردن از برق بکشید.
- سطح صفحه تلویزیون را توسط اشیاء خشن و یا نوک تیز مانند یک خودکار و یا یک پیچ گوشتی مالش نداده، لمس نکرده، و یا بآن ضربه وارد نکنید. وگرنه، ممکن است صفحه تلویزیون خراش بردارد.

## استفاده از تلویزیون پرتویی جدید خود

شروع بکار .....	۵
قدم ۱: نصب تلویزیون پرتویی .....	۵
قدم ۲: آنتن را وصل کنید .....	۶
قدم ۳: باطریها را داخل کنترل قرار دهید .....	۷
قدم ۴: تنظیم خودکار تلویزیون پرتویی شما .....	۸
اتصال دستگاههای جانبی .....	۱۰
تماشای تلویزیون .....	۱۵

## تنظیم حالت‌های مختلف (MENU)

معرفی سیستم منو .....	۳۳
عوض کردن جایگاه "PICTURE" .....	۳۶
عوض کردن جایگاه "SOUND" .....	۳۹
عوض کردن جایگاه "MULTI PICTURE" .....	۴۱
عوض کردن جایگاه "SETUP" .....	۴۲

## دانستنیهای دیگر

رفع اشکال .....	۴۹
عمل خود - تشخیص .....	۵۳
آشنائی با اجزاء و کنترلها .....	۵۴
مشخصات فنی .....	پشت جلد

## عملکردهای پیشرفته

انتخاب وضعیت صدا و تصویر .....	۱۸
تماشای تصاویر با کیفیت بالا .....	۱۹
تماشای دو برنامه در يك زمان .....	۲۰
نمایش برنامه های چندتایی .....	۲۳
گوش دادن با صدای محیطی .....	۲۵
لذت بردن از برنامه های استریویی و دو زبانه .....	۲۶
دیدن دورنوشت .....	۲۸
بکار گیری دستگاه های اختیاری .....	۳۰

تلویزیون پرتویی شما ویژگیهای زیر را نیز ارائه می نماید:

- عملکرد تنظیم اولیه برای زبان انتخابی روی صفحه، تنظیم خودکار کانال و تنظیم خودکار همگرایی. (صفحه ۸)
- منوی زبانهای انتخابی
- - انگلیسی/چینی/عربی (صفحه ۴۲)
- "CHILD LOCK" برای قفل کردن کانالهای معین (صفحه ۴۸)
- "INTELLIGENT VOL" جهت تنظیم اتوماتیک صدا (صفحه ۳۹)
- "FINE" تنظیم دقیق (صفحه ۴۶)
- دکمه متحرک (⊕) بروی کنترل از راه دور برای آسانی عمل (صفحه ۳۵)
- "ECO MODE" برای ذخیره نمودن انرژی (صفحه ۴۳)
- "GAME MODE" برای بازیهای ویدئویی (صفحه ۳۷)

ویژگیهایی که از آنها لذت خواهید برد عبارتند از:

- "DRC-MF" برای تماشای تصاویر با کیفیت بالا (صفحه ۱۹)
- "TWIN" برای تماشای دو برنامه (صفحه ۲۰)
- "PROGRAM INDEX" برای نمایش برنامه های چندتایی (صفحه ۲۳)
- "PICTURE MODE" / "SOUND MODE" / "SURROUND" جهت مختص کردن تلویزیون خود (صفحات ۱۸ و ۲۵)
- "WIDE MODE" برای نمایش تصاویر ۱۶:۹ (صفحه ۳۷)



الصفحة	الوظيفة	الزر
٣١	• التيار.	VIDEO I /  13
٣٠	• للاستعمال مع أزرار الأرقام لتهيئة وحدة التحكم عن بعد.	
١٩	• لاختيار وضع إص -م	DRC-MF 14
٢٦	• لاختيار وضع الستيريو/ ثنائي اللغة.	A/B  15
٢٩	• تكبير نشرة تليتيكست المعروضة.	
٢٣	• عرض جميع برامج التلفزيون المهيأة مسبقاً.	PROG INDEX 16
٣٥	• إختيار وضبط وتثبيت البنود المختارة في قائمة الاختيار.	17
٢١	• ضبط حجم الصور المزدوجة.	
٢٢	• عرض الصور المزدوجة ثنائي.	
٢٢	• لاختيار برنامج الصورة اليمنى.	
٢٤	• لاختيار البرنامج المرغوب في قائمة البرامج.	
٣١	• لتشغيل الأجهزة الاختيارية.	
٣٥	• عرض قائمة الاختيار.	MENU 18
٢١	• إستبدال صورتين اليسرى واليمنى ببعضهما البعض.	19
٢٠	• عرض الصور المزدوجة ثنائي.	20
٢١	• إستبدال الصوت بين صورتين اليسرى واليمنى.	21
٢٨	• عرض صفحة تليتيكست.	22
١٨	• إختيار وضع الصورة.	(أحمر) 23
٢٩	• الحصول على قائمة اختيار فاستيكت.	
١٨	• إختيار وضع الصوت.	(أخضر) 24
٢٩	• الحصول على قائمة اختيار فاستيكت.	
٣٧	• إختيار الوضع العريض.	(زرقاء) 25
٢٩	• الحصول على قائمة اختيار فاستيكت.	
٢٥	• إختيار وضع الإحاطة.	(أصفر) 26
٢٩	• الحصول على قائمة اختيار فاستيكت.	
٣٤	• إعادة تهيئة البنود في قائمة الاختيار على قيمها المهيأة مسبقاً في المصنع.	RESET 27
٣١	• للاستعمال مع  لتشغيل الأجهزة الاختيارية.	OPTION 28

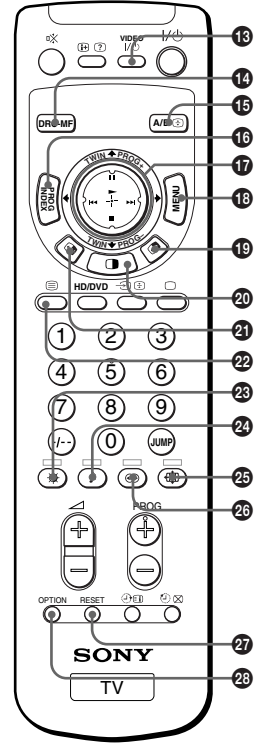

## التعريف بالأجزاء ومفاتيح التحكم (تتمة)

### وحدة التحكم عن بعد

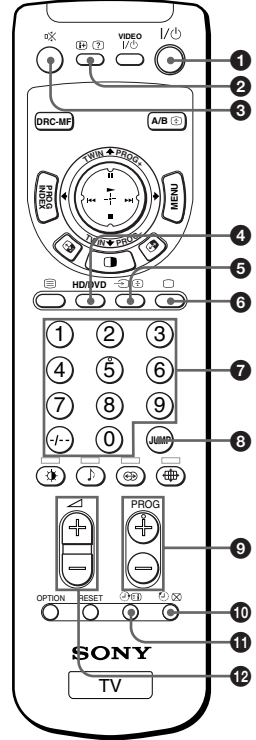

اسماء/ رموز الازرار في وحدة التحكم عن بعد مبينة بألوان مختلفة تمثل الوظائف المتاحة.	وظيفة الزر	لون البطاقة
	للتشغيل العام للتلفزيون	ابيض
	للتشغيل نشرات تليتكست	اخضر
	للتشغيل الصور الفرعية صورة بصورة	اصفر
	لعمليات تشغيل الأجهزة الاختيارية	وردي

الصفحة	الوظيفة	الزر
١٥	إيقاف التلفزيون الإسقاطي بشكل تام أو تشغيله.	I/⏻ ①
١٦	• عرض المعلومات على الشاشة.	i+ ? ②
٢٩	• كشف معلومات تليتكست المخفية.	⊘ ③
١٦	كتم الصوت.	⊘ ③
١٦	إختيار دخل الجهاز.	HD/DVD ④
١٦	• إختيار دخل التلفزيون أو الفيديو.	↶ ⏪ ⑤
٢٩	• إيقاف حركة استعراض صفحة تليتكست.	⏹ ⑥
١٦	• عرض برنامج التلفزيون.	⏹ ⑥
٢٨	• إيقاف تليتكست.	⏹ ⑥
١٥	إدخال الأرقام.	- / - , 0 - 9 ⑦
١٦	القفز الى القناة السابقة.	JUMP ⑧
١٥	• إختيار رقم البرنامج.	PROG +/- ⑨
٢٣	• مشاهدة الـ ١٢ برنامجاً تلفزيونياً اللاحقة/ السابقة في «قائمة البرامج».	PROG +/- ⑨
١٧	• ضبط التلفزيون الإسقاطي بحيث يتم إيقافه تلقائياً.	⌚ ⊗ ⑩
٢٩	• إظهار شاشة التلفزيون أثناء انتظار صفحة تليتكست.	⌚ ⊗ ⑩
١٧	• ضبط التلفزيون الإسقاطي بحيث يتم تشغيله تلقائياً.	⌚ i ⑪
٢٩	• عرض محتويات خدمة تليتكست.	⌚ i ⑪
١٦	ضبط مستوى الصوت.	▲ + / - ▼ ⑫

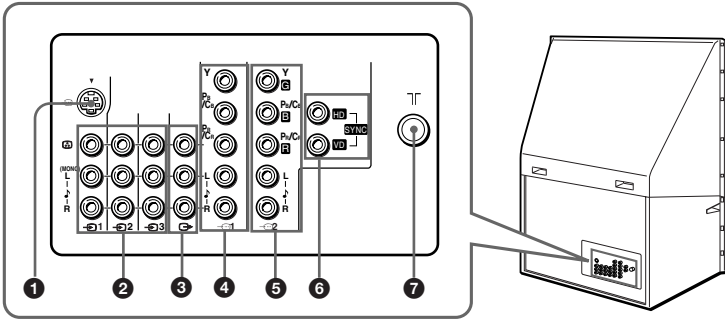

الصفحة	الوظيفة	الزر
٧	للتوصيل بخرج الفيديو المنفصل لجهاز فيديو.	1
٧	للتوصيل بأطراف خرج الصورة/ الصوت لجهاز الفيديو.	3 2/ 1
١١	للتوصيل بأطراف دخل الصورة/ الصوت لجهاز سمعي/ مرئي.	3
١٤، ١٢	للتوصيل بأطراف خرج المكونات لمشغل DVD.	1 4
١٤، ١٢	للتوصيل بأطراف خرج فيديو المكونات لجهاز استقبال تلفزيوني رقمي مزود بأطراف الخرج G/B/R/HD/VD.	2 5
١٤	للتوصيل بأطراف الخرج HD/VD في جهاز استقبال تلفزيوني رقمي.	6 SYNC HD/VD
٦	للتوصيل بكبل الهوائي.	7 T



# التعريف بالأجزاء ومفاتيح التحكم

اللوحة الأمامية وداخل اللوحة المنزقة الى أسفل

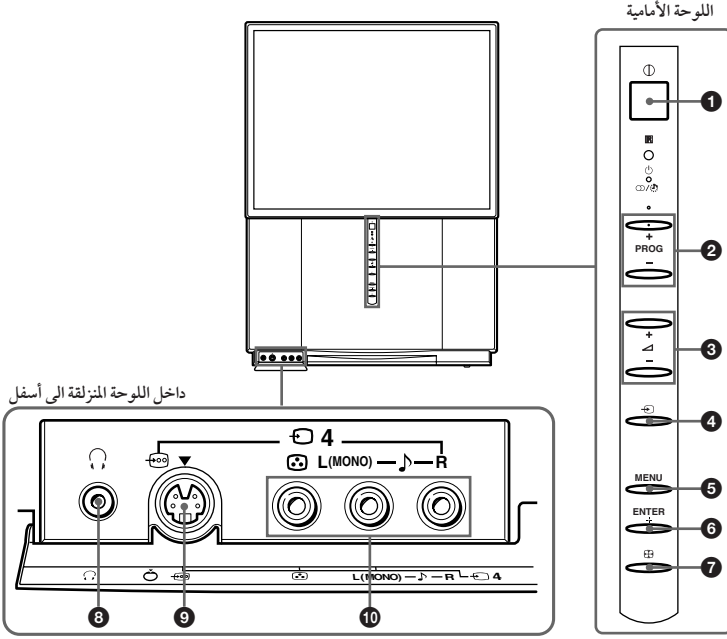

الصفحة	الوظيفة	الزر
١٥	إيقاف التلفزيون الإسقاطي بشكل تام أو تشغيله.	① 1
١٥	• اختيار رقم البرنامج.	PROG +/- 2
١٥	• مشاهدة الـ ١٢ قناة تلفزيونية اللاحقة/السابقة في قائمة البرامج.	
١٦	• ضبط مستوى الصوت.	+/- 3
٣٥	• اختيار البنود في قائمة الاختيار.	
١٦	• اختيار دخول التلفزيون أو الفيديو.	4
٣٥	• عرض قائمة الاختيار.	MENU 5
٣٥	• تثبيت البنود المختارة.	ENTER + 6
٩	• ضبط الالتقاء تلقائياً.	7
-	• مقبس سماعات الرأس.	8
١٠	• للتوصيل بخرج الفيديو المنفصل لجهاز فيديو.	9
١٠	• للتوصيل بأطراف خرج الصورة/الصوت في الجهاز.	4 10

## وظيفة التشخيص الذاتي

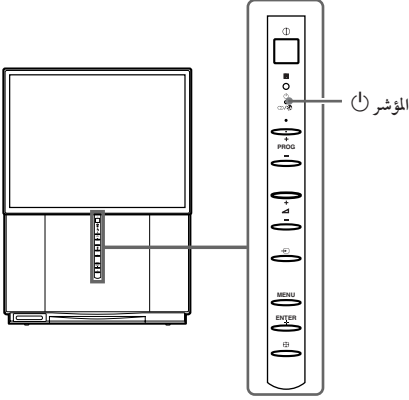

ان تلفزيونك الاسقاطي مجهز بوظيفة التشخيص الذاتي. اذا كانت هناك اية مشكلة بجهازك تلفزيون الاسقاطي، يومض المؤشر (الاستعداد للتشغيل) باللون الاحمر. ان عدد المرات التي يومض فيها المؤشر تشير الى الاسباب المحتملة.

**1** تأكد من ان المؤشر يومض باللون الاحمر لفترة من الوقت وبفواصل مقدارها ٣ ثواني.

**2** احسب عدد المرات التي يومض فيها المؤشر.

**3** اضغط (التيار الرئيسي) لايقاف جهاز تلفزيونك الاسقاطي.

**4** قم باخبار اقرب مركز صيانة لسوني Sony بعدد المرات التي يومض فيها المؤشر.  
كن متأكداً من اسم الموديل ورقم التسلسل الموجود على الجهة الخلفية لتلفزيونك الاسقاطي.

## دليل تحري الخلل وإصلاحه (تتمة)

صفحة	الحلول	السبب المحتمل	الاعراض
-	-	<ul style="list-style-type: none"> <li>التغير في درجة حرارة الغرفة يؤدي في بعض الاحيان الى تمدد او تقلص خزانة التلفزيون، مما يسبب في حدوث ضوضاء. هذا ليس مؤشر على قصور في الاداء.</li> </ul>	سماع طقطة صادرة من خزانة التلفزيون.
-	-	<ul style="list-style-type: none"> <li>هذه نفس الكهرباء الاستاتيكية المفرغة التي تشعر بها عندما تلمس مقابض الباب المعدنية او ابواب السيارة خصوصاً عندما يكون الهواء جاف، على سبيل المثال في فصل الشتاء. هذا ليس دليلاً على وجود خلل.</li> </ul>	تشعر بالكهرباء الاستاتيكية عندما تلمس خزانة التلفزيون.

صفحة	الحلول	السبب المحتمل	الاعراض
٢٧		• تهئية استقبال الاستريو غير ملائمة.	لا يتمكن التلفزيون الاسقاطي من استلام بث الاستريو.
٢١		• اضغط A/B الى ان يظهر «تلقائي» على الشاشة.	
		• اضغط (A) أو (B).	
٦		• التوصيل مرتخي او تضرر الكابل.	يتحول بث اشارة الاستريو ماين الفتح و العلق او الانحراف.
		• افحص كابل الهوائي والتوصيلات على التلفزيون الاسقاطي، مسجل كاسيتات الفيديو وعلى الجدار.	
-		• اتجاه الهوائي بحاجة للضبط.	أ
		• اضبط اتجاه الهوائي . اتصل بوكيل Sony (سوني) للمشورة.	
٢٦		• توجد مشكلة بنقل اشارة البث.	يتغير الصوت ماين تردد الاستريو والاحادي.
		• اضغط A/B الى ان تسمع صوت افضل.	
٢٨		• القناة لا تنقل بث نشرات التليكتست.	تظهر "100?" في اعلى الشاشة بعد ١٠ ثواني تقريباً ولا يوجد عرض للتليكتست.
		-	
٦		• التوصيل مرتخي او تضرر الكابل.	عرض التليكتست ناقص. (الصورة نلجية او صور مزدوجة).
		• افحص كابل الهوائي والتوصيلات على التلفزيون الاسقاطي، مسجل كاسيتات الفيديو وعلى الجدار.	
-		• اتجاه الهوائي غير ملائم.	
		• اضبط اتجاه الهوائي . اتصل بوكيل Sony (سوني) لمزيد من المشورة.	
-		• قل الاشارة ضعيف جداً.	
		• حاول استخدام جهاز تقوية.	
٤٦		• يوجد تداخل من المصادر الخارجية، مثل، المكائن الثقيلة، او محطات البث القريبة.	حرارة تقلب الخطوط على طول شاشة التلفزيون.
		• استخدم وظيفة الموائمة الدقيقة «توضيح القناة».	
٤٦		• بعض العاب التصويب التي تستلزم ارسال اشعة ضوئية موجهة الى شاشة التلفزيون الاسقاطي بواسطة مسدس او بندقيّة الكترونية لا يمكن استعمالها مع تلفزيونك. لمزيد من التفاصيل، راجع كتيب التعليمات المزدود مع برنامج العاب الفيديو.	لا يمكنك لعب العاب التصويب.
-		-	

## دليل تحري الخلل وإصلاحه (تتمة)

صفحة	الحلول	السبب المحتمل	الأعراض
٦	• افحص توصيلات سلك التيار، والهوائي ومسجل كاسيتات الفيديو.	• لم يتم توصيل سلك التيار، او الهوائي او مسجل كاسيتات الفيديو.	الصورة معدومة
١٥	• اضغط الزر  الموجود على وحدة التحكم عن بعد.	• لم يتم تشغيل التلفزيون الاسقاطي.	
١٦	• اضغط  بالتلفزيون لايقاف التلفزيون الاسقاطي لمدة خمس ثواني تقريباً، ثم اعد تشغيله مرة اخرى.		
١٦	• اضغط  لزيادة مستوى الصوت.	• مستوى الصوت منخفض جداً.	الصوت معدوم
١٦	• اضغط  لإلغاء كتم الصوت.	• الصوت مكتوم.	
٢٦	• اضغط A/B الى ان تسمع صوت افضل.	• توجد مشكلة بنقل اشارة البث .	
٢١	• اضغط  أو  .	• يتماختر صوت الصورة اليميني عند عرض صورة مزدوجة ثنائي.	الصوت معدوم
-	• لا تستخدم مجفف الشعر او اية اجهزة اخرى بالقرب من التلفزيون الاسقاطي.	• هناك تداخل محلي من السيارات، لافتات النيون، مجففات الشعر، مولدات الطاقة الكهربائية،... الخ.	خطوط منقطه او عرضية
-	• اضبط اتجاه الهوائي لاقبل تداخل. اتصل بوكيل Sony (سوني) من اجل المشورة.		
-	• استخدم هوائي عالي الاتجاه.	• تنعكس اشارات البث بواسطة الجبال والبنائيات القريبة.	صور مزدوجة او «الشبح»
٤٦	• استخدم وظيفة الموافقة الدقيقة «توضيح القناة».		
-	• اضبط اتجاه الهوائي. اتصل بوكيل Sony (سوني) من اجل المشورة.	• اتجاه الهوائي بحاجة للضبط.	
-	• قم بايقاف تشغيل او فصل جهاز التقوية في حالة استخدامه.	• استخدام جهاز تقوية غير ملائم.	
٣٨	• اعرض قائمة «صورة» وقم باختيار «التوضيح» لـ «وضع الصورة»، ثم اضبط مستوى «اللون».	• تهيئة مستوى الالوان ضعيفة جداً.	اللون معدوم
٤٣	• قم بعرض قائمة «تجهيز» وافحص تهيئة النظام اللوني («نظام اللون») (عادة اضبطه على «تلقائي»).	• تهيئة مستوى الالوان غير ملائمة.	
-	• اضبط اتجاه الهوائي. اتصل بوكيل Sony (سوني) من اجل المشورة.	• اتجاه الهوائي بحاجة للضبط.	

## دليل تحري الخلل وإصلاحه

إذا حدثت أية مشكلة أثناء مشاهدتك التلفزيون، يرجى فحص الدليل التالي. إذا استمرت المشكلة، اتصل بوكيل Sony (سوني).

الاعراض	السبب المحتمل	الحلول	صفحة
الصورة بها نقاط لرجية	• التوصيل غير محكم الربط أو تضرر الكابل.	• افحص كابل الهوائي وتوصيلات التلفزيون الاسقاطي ومسجل كاسيتات الفيديو وعلى الجدار.	٦
	• التهيئة المسبقة للقناة ناقصة أو غير ملائمة.	• إعرض قائمة الاختيار «القناة المخزنة» ضمن قائمة الاختيار «تجهيز» وقم باختيار «ضبط يدوي» لعمل التهيئة المسبقة للقناة مرة أخرى.	٤٥
الصوت مضطرب	• نوعية الهوائي غير ملائمة.	• تأكد من نوع الهوائي (VHF/UHF). اتصل بوكيل Sony (سوني) من أجل المشورة.	-
	• اتجاه الهوائي غير ملائم.	• اضبط اتجاه الهوائي. اتصل بوكيل Sony (سوني) من أجل المشورة.	-
	• النقل الضعيف للإشارة.	• قم بتجربة جهاز التقوية.	-
الصورة مشوهة	• اشارات البث قوية جداً.	• إعرض قائمة الاختيار «القناة المخزنة» ضمن قائمة الاختيار «تجهيز» وقم باختيار «ضبط يدوي». ثم قم باختيار «منخفض حساسية».	٤٦
		• اوقف تشغيل او افضل جهاز التقوية في حالة استخدامه.	-
الصوت مضطرب			
			
الصورة جيدة	• تهيئة نظام التلفزيون غير ملائمة.	• إذا كان صوت جميع القنوات مشوشاً، إعرض قائمة الاختيار «القناة المخزنة» ضمن قائمة الاختيار «تجهيز» وقم باختيار «ضبط تلقائي» لعمل التهيئة المسبقة للقنوات مرة أخرى.	٤٣
		• إذا كان صوت بعض القنوات مشوشاً، قم باختيار القناة، ثم إعرض قائمة الاختيار «القناة المخزنة» ضمن قائمة الاختيار «تجهيز» وقم باختيار نظام التلفزيون المناسب («نظام البث»).	٤٥
الصوت مضطرب			
			
	• يتم اختيار صوت الصورة اليمنى عند عرض صورة مزدوجة ثنائي.	• إضغط (⏪) أو (⏩).	٢١

## تغيير ضبط التهيئة «تجهيز» (تتمة)

### حجب القنوات («قفل للاطفال»)

1

بعد اختيار «تجهيز»، تأكد من اختيار  
"PROG"، ثم اضغط (+).



2

حرك (+) الى أعلى أو الى أسفل  
لاختيار القناة المرغوبة (مثل: القناة رقم  
6 PR 06)، ثم اضغط (+).

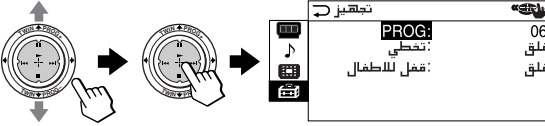

3

حرك (+) الى أعلى أو الى أسفل  
لاختيار "CHILD LOCK"، ثم  
اضغط (+).

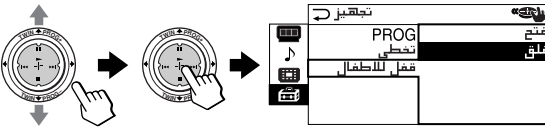

4

حرك (+) الى أعلى أو الى أسفل  
لاختيار «فتح»، ثم اضغط (+). لفك  
قفل القناة، قم باختيار «غلق».

تظهر علامة القفل (🔒) على الشاشة  
عند اختيار «فتح».

إذا تم اختيار قناة مقفولة، تظهر علامة  
القفل على الشاشة.

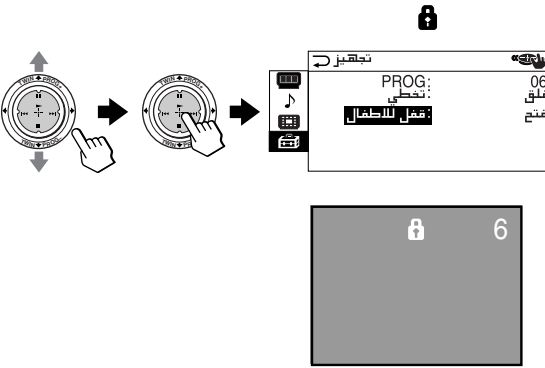

5 لقفل قنوات أخرى، قم باختيار "PROG"، ثم كرر الخطوات من 2 الى 4.

للمعودة الى الشاشة العادية

إضغط MENU.

ملاحظة

- إذا قمت بعمل التهيئة المسبقة لقناة مقفولة يدوياً (صفحة ٤٥)، يتم فك قفل تلك القناة تلقائياً.

## تخطي القنوات غير المرغوبة أو غير المستعملة («تخطي»)

بعد تنفيذ التهيئة المسبقة التلقائية للقنوات، يمكنك مسح القنوات غير المرغوبة أو غير المستعملة.

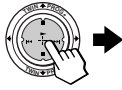
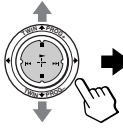

**1** بعد اختيار «تجهيز»، تأكد من اختيار "PROG"، ثم اضغط (+).

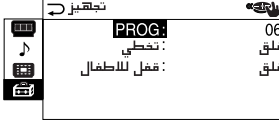
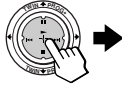
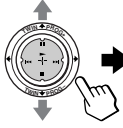

**2** حرّك (+) الى أعلى أو الى أسفل الى أن يظهر رقم القناة غير المستعملة أو غير المرغوبة، ثم اضغط (+).

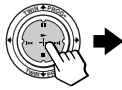
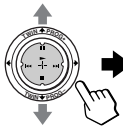

**3** حرّك (+) الى أعلى أو الى أسفل لاختيار «تخطي»، ثم اضغط (+).

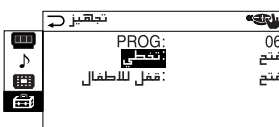
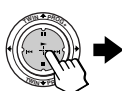
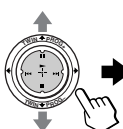

**4** حرّك (+) الى أعلى أو الى أسفل لاختيار «فتح»، ثم اضغط (+).

**5** لفتح قنوات أخرى، قم باختيار "PROG"، ثم كرر الخطوات من 2 الى 4.

لاستعادة القنوات التي تم تخطيها

قم باختيار «غلق» في الخطوة 4.

للعودة الى الشاشة العادية

إضغط MENU.



## 5

إذا لم تتمكن بجودة الصورة والصوت، يمكنك تحسينهما باستعمال ميزة توليف «توضيح القناة».

(1) حرك (+) للأعلى أو للأسفل للاختيار «توضيح القناة»، ثم اضغط (+).

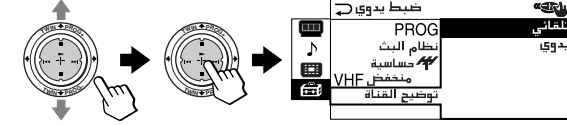

(2) حرك (+) للأعلى أو للأسفل للاختيا «يدوي»، ثم اضغط (+).

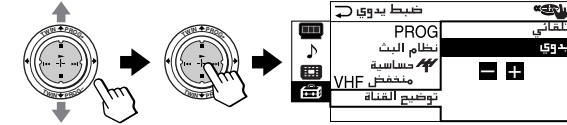

(3) حرك (+) اما للأعلى، أو الأسفل، أو اليسار أو اليمين الى ان تتحسن نوعية الصورة والصوت، ثم اضغط (+).  
تومض العلامة + أو - الموجودة على القائمة اثناء التوليف.

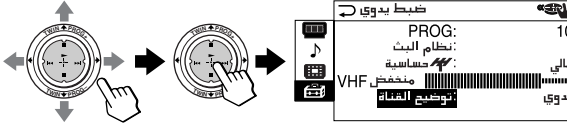

## 6

إذا كانت إشارة البث التلفزيوني قوية اكثر مما ينبغي والصورة مضطربة، يمكنك ضبط حساسية استقبال التلفزيون.

(1) حرك (+) للأعلى أو للأسفل للاختيار «حساسية»، ثم اضغط (+).

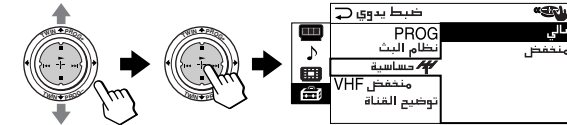

(2) حرك (+) للأعلى أو للأسفل للاختيار «منخفض»، ثم اضغط (+).

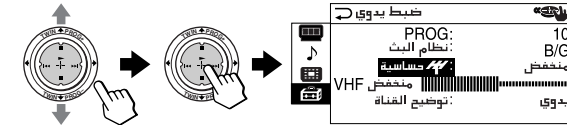

### ملاحظات

- ان تهيئات نظام التلفزيون («نظام البث») وحساسية الاستقبال التلفزيوني («حساسية») محفوظة في الذاكرة لكل رقم للبرنامج.
- إذا كانت القناة التي تقوم بعمل التهيئة المسبقة لها قناة مغلقة (صفحة ٤٨)، يتم فك قفل تلك القناة تلقائياً.

## التهيئة المسبقة اليدوية للقنوات

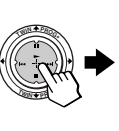
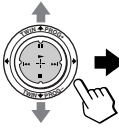

- 1** بعد اختيار «القناة المخزنة»، حرك  $\oplus$  إلى أعلى أو إلى أسفل لاختيار «ضبط يدوي»، ثم اضغط  $\oplus$ .

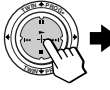

قم باختيار رقم البرنامج الذي تريد عمل التهيئة المسبقة لقناته.

- (1) تأكد من اختيار "PROG"، ثم اضغط  $\oplus$ .

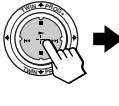
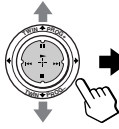

- (2) حرك  $\oplus$  للأعلى أو للأسفل إلى أن يظهر رقم البرنامج الذي ترغب بتهيئته مسبقاً على القائمة (على سبيل المثال، رقم البرنامج "10"، ثم اضغط  $\oplus$ ).

توجيه

- يمكنك أيضاً اختيار رقم البرنامج بواسطة +/- PROG او ازرار الارقام.

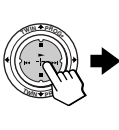
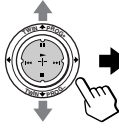

اختيار القناة المرغوبة.

- (1) حرك  $\oplus$  للأعلى أو للأسفل لاختيار «منخفض VHF» أو «عالي VHF» أو «UHF»، ثم اضغط  $\oplus$ .

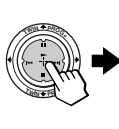
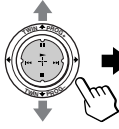

- (2) حرك  $\oplus$  للأعلى أو للأسفل إلى أن يظهر بث القناة المرغوبة على شاشة التلفزيون، ثم اضغط  $\oplus$ .

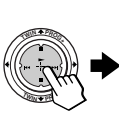
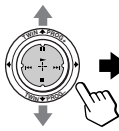

إذا كان صوت القناة المرغوبة غير عادي، اختر «نظام البث» اللائم.

- (1) حرك  $\oplus$  للأعلى أو للأسفل لاختيار «نظام البث»، ثم اضغط  $\oplus$ .

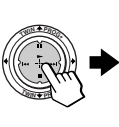
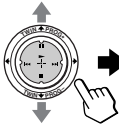

- (2) حرك  $\oplus$  للأعلى أو للأسفل إلى أن يصبح الصوت عادي، ثم اضغط  $\oplus$ .

## تغيير ضبط التهيئة «تجهيز» (تتمة)

### ضبط الالتقاء يدوياً

1

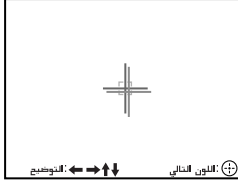
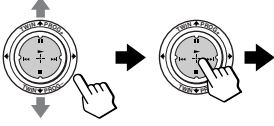

بعد اختيار «ضبط الزوم»، حرك  $\oplus$  الى أعلى أو الى أسفل لاختيار «ضبط يدوي»، ثم اضغط  $\oplus$ . يظهر الشكل المصلّب على الشاشة.

2

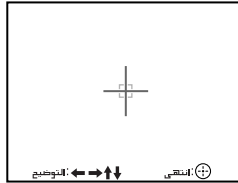
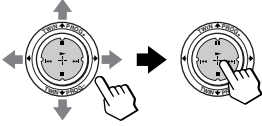

حرك  $\oplus$  الى أعلى أو الى أسفل أو الى اليسار أو الى اليمين لضبط الخطوط الحمراء أو أن تلتقي مع الخطوط الخضراء، ثم اضغط  $\oplus$ .

3

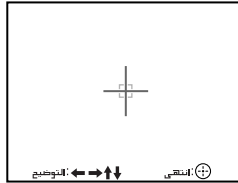
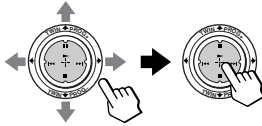

حرك  $\oplus$  الى أعلى أو الى أسفل أو الى اليسار أو الى اليمين لضبط الخطوط الزرقاء الى أن تلتقي مع الشكل المصلّب المركزي، ثم اضغط  $\oplus$ .

### للعودة الى الشاشة العادية

إضغط MENU.

#### توجيه

- اختيار الوضع «ضبط رقمي» في الوضع «ضبط الزوم» يتيح لك إمكانية ضبط الالتقاء تلقائياً. عند تنفيذ خاصية التركيز البؤري السريع الرقمي ضبط رقمي، يتم مسح قيم الضبط اليدوي.

#### ملاحظات

- أضبط الالتقاء بعد ٢٠ - ٣٠ دقيقة من تشغيل التلفزيون الإسقاطي لأول مرة.
- لا يمكنك استعمال الزرين +/- في التلفزيون الإسقاطي لضبط الالتقاء يدوياً.

قم باختيار

لكي يتم

«ضبط الزوم»

لضبط الالتقاء.



يمكنك اختيار الضبط التلقائي أو اليدوي لنقطة الالتقاء.  
راجع قسم «ضبط الالتقاء يدويًا» في صفحة ٤٤.

«القناة المخزنة»

للهيئة المسبقة للقنوات.

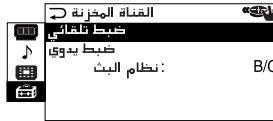

يمكنك اختيار التهيئة المسبقة التلقائية أو اليدوية للقنوات.  
راجع قسم «تهيئة المسبقة اليدوية للقنوات» في صفحة ٤٥.  
يمكنك تغيير نظام التلفزيون عن طريق اختيار «نظام البث».

«تجهيز»

لتخطي القنوات غير المرغوبة أو حجب القنوات.



راجع قسم «تخطي القنوات غير المرغوبة أو القنوات غير المستعملة» وقسم «حجب القنوات» على التوالي.

«نظام اللون»

لاختيار نظام الألوان. في العادة، أضبط هذا على الوضع التلقائي «تلقائي».  
يمكنك اختيار نظام الألوان لكل قناة أو لكل مصدر دخل فيديو.

«توفير طاقة»

لخفض استهلاك القدرة الكهربية لتلفزيونك الإسقاطي وتوفير الطاقة.  
حرك  $\oplus$  إلى أعلى أو إلى أسفل لاختيار «فتح»، ثم اضغط  $\oplus$ .  
للإلغاء، قم باختيار «غلق»، ثم اضغط  $\oplus$ .

ملاحظة

- إذا تم تشغيل وضع الاقتصاد «توفير طاقة»، تظهر أيقونة وضع الاقتصاد «توفير طاقة»  $\text{ECO}$  في الركن السفلي الأيمن للشاشة عندما تقوم بتشغيل تلفزيونك الإسقاطي أو عندما تضغط  $\text{f+}$  في وحدة التحكم عن بعد.

للعودة إلى الشاشة العادية

إضغط MENU.

يتبع

## تغيير ضبط التهيئة «تجهيز»

قائمة اختيار التهيئة «تجهيز» تتيح لك إمكانية ضبط تهيئة تلفزيونك الإسطاطي. على سبيل المثال، يمكنك تغيير لغة قائمة الاختيار أو ضبط نقطة الالتقاء أو القنوات المهيأة مسبقاً الخ.

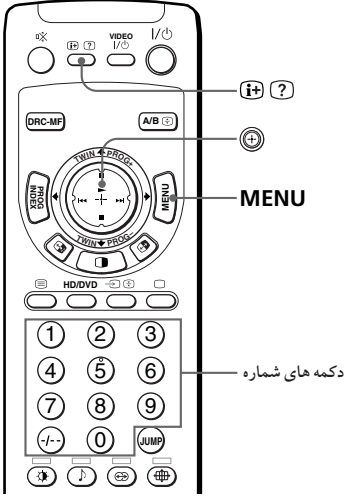

### 1 إضغط MENU.



### 2 حرك **+** الى أعلى أو الى أسفل لاختيار **+**، ثم اضغط **+**.

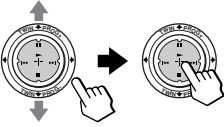

### 3 حرك **+** الى أعلى أو الى أسفل لاختيار بند الاختيار المرغوب (راجع الجدول أدناه)، ثم اضغط **+**.

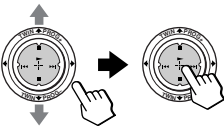

لكي يتم

قم باختيار

“LANGUAGE”

تغيير لغة قوائم الاختيار.  
حرك **+** الى أعلى أو الى أسفل لاختيار “English” (الإنجليزية) أو “中文” (الصينية) أو “عربي” (العربية)، ثم اضغط **+**.

## تغيير ضبط «صورة متعددة»

قائمة اختيار «صورة متعددة» تتيح لك إمكانية استعمال وضع الصور المزدوجة ثنائي أو خاصية فهرس البرامج قائمة البرامج.

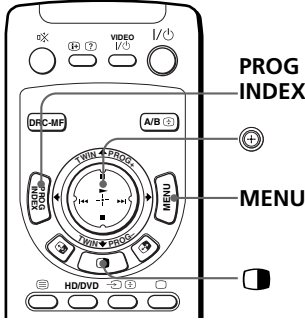

### 1 إضغط MENU.

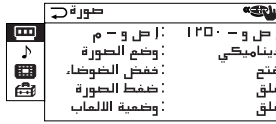

### 2

حرك  $\odot$  الى أعلى أو الى أسفل لاختيار  $\text{⏏}$ ، ثم اضغط  $\odot$ .

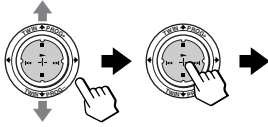

### 3

حرك  $\odot$  الى أعلى أو الى أسفل لاختيار بند الاختيار المرغوب (راجع الجدول أدناه)، ثم اضغط  $\odot$ .

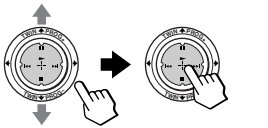

قم باختيار لكي يتم

«ثنائي»

عرض برنامج تلفزيوني مختلف بجانب الصورة الرئيسية.  
حرك  $\odot$  الى أعلى أو الى أسفل لاختيار «فتح»، ثم اضغط  $\odot$ .  
للإلغاء، إضغط  $\text{⏏}$  لاختيار «غلق»، ثم اضغط  $\odot$ .

«تبديل»

لاستبدال الصورتين اليمنى واليسرى لشاشة الصورة المزدوجة «ثنائي» ببعضهما البعض.

«قائمة البرامج»

لمشاهدة برامج متعددة على الشاشات الفرعية.  
للإلغاء، إضغط «قائمة البرامج».

للعودة الى الشاشة العادية

إضغط MENU.

توجيه

• لمعرفة تفاصيل نظام قوائم الاختيار وكيفية استعمال قوائم الاختيار، راجع قسم «التعريف بقائمة نظام الاختيار» في صفحة ٣٣.

## تغيير ضبط «صورة» (تتممة)

توجيه

- لمعرفة تفاصيل اختيارات الوضعين «وضع الصوت» و «صوت محيطي»، راجع الصفحتين ١٨ و ٢٥ على التوالي.

للعودة الى الشاشة العادية

إضغط MENU.

### ضبط اختيارات الضبط «التوضيح» في وضع الصوت «وضع الصوت»

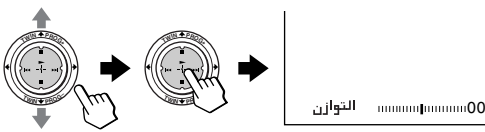

1 حرك الى أعلى أو الى أسفل  
لاختيار البند المرغوب (مثل:  
«التوازن»)، ثم اضغط

2 أضبط القيمة تبعاً للجدول التالي، ثم اضغط .

للبنء	حرك
«تضخيم»	الى أسفل أو الى اليسار لخفض الجهير، أو الى أعلى أو الى اليمين لزيادة الجهير.
«رنان»	الى أسفل أو الى اليسار لخفض الثلاثي، أو الى أعلى أو الى اليمين لزيادة الثلاثي.
«التوازن»	الى أسفل أو الى اليسار لرفع مستوى صوت السماعء اليسرى، أو الى أعلى أو الى اليمين لرفع مستوى صوت السماعء اليمينى.
«BBE»	الى أعلى أو الى أسفل لاختيار «عالي» أو «منخفض» أو «غلق». وضع «BBE» يمكن أن يعطي صوتا واضحا.

3 كرر الخطوات أعلاه لضبط بنوء أخرى.

يتم استقبال التهيئات التي تم ضبطها عندما تختار الوضع «شخصي» .

توجيه

- لمعرفة تفاصيل نظام قوائم الاختيار وكيفية استعمال قوائم الاختيار، راجع قسم «التعريف بقائمة نظام الاختيار» في صفحة ٣٣.

# تغيير ضبط الصوت «صوت»

قائمة اختيار الصوت «صوت» تتيح لك إمكانية ضبط تهيئة الصوت وضبط مستوى الصوت تلقائياً. يمكنك أيضاً الاستماع للصوت مع تأثير الإحاطة.

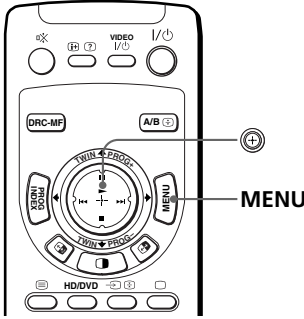

## 1 إضغط MENU.



صورة	
إص و - ١٢٥٠	إص و - م
ديناميكي	وضع الصورة
فتح	فضض الضوضاء.
غلق	ضبط الصورة
غلق	وضعية الالمام

## 2

حرك الى أعلى أو الى أسفل اختيار ، ثم اضغط .

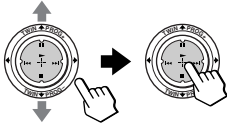

صوت	
ديناميكي	وضع الصوت
غلق	صوت محيطي
غلق	الصوت الذكي

## 3

حرك الى أعلى أو الى أسفل اختيار إما «وضع الصوت» أو «صوت محيطي» أو «الصوت الذكي»، ثم اضغط .

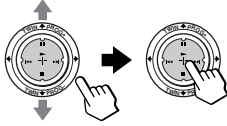

صوت	
ديناميكي	وضع الصوت
غلق	صوت محيطي
غلق	الصوت الذكي

## 4

حرك الى أعلى أو الى أسفل اختيار بند الاختيار المرغوب، ثم اضغط .

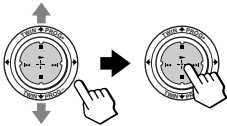

قم باختيار

لبند

«وضع الصوت» إما «ديناميكي»، «دراما»، «ناعم»، «شخصي»\* أو «التوضيح».

«صوت محيطي» إما «TruSurround»، «شبيه»، يا «غلق».

«الصوت الذكي» «فتح» لضبط مستوى صوت جميع برامج التلفزيون تلقائياً. للإلغاء، قم باختيار «غلق».

\* عند اختيار الوضع «شخصي»، يتم استقبال آخر تهيئة صوت تم ضبطها من الاختيار «التوضيح» (راجع صفحة ٤٠).



ضبط اختيارات الضبط «التوضيح» في وضع الصورة «وضع الصورة»

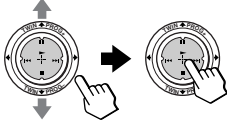

اللون 80

1 حرك  $\odot$  الى أعلى أو الى أسفل  
لاختيار البند المرغوب (مثل: «اللون»)،  
ثم اضغط  $\odot$ .

2 أضبط القيمة تبعاً للجدول التالي، ثم اضغط  $\odot$ .

للبند	حرك $\odot$ الى أسفل أو الى اليسار لكي يتم	حرك $\odot$ الى أعلى أو الى اليمين لكي يتم
«صورة»	تقليل تباين الصورة	زيادة تباين الصورة
«اللون»	تقليل شدة تركيز الألوان	زيادة شدة تركيز الألوان
«ساطع»	تعقيم الصورة	تفتيح الصورة
«لون NTSC»*	زيادة احمرار الصورة	زيادة اخضرار الصورة
«حاد»	جعل الصورة أكثر نعومة	جعل الصورة أكثر حدة

\* يمكنك ضبط ظلال الألوان «لون NTSC» لنظام الألوان NTSC فقط.

3 كرر الخطوات أعلاه لضبط بنود أخرى.

التهيئات التي تم ضبطها يتم استقبالها عندما تختار الوضع «شخصي».

توجيه

- لمعرفة تفاصيل نظام القوائم الاختيار وكيفية استعمال قوائم الاختيار، راجع قسم «التعريف بقائمة نظام الاختيار» في صفحة ٣٣.

لتغيير حجم الصورة عند استقبال إشارة الصورة في الوضع العريض (٩:١٦).

«ضغظ الصورة»

حرك  الى أعلى أو الى أسفل لاختيار «فتح»، ثم اضغط .





يمكنك أيضاً التغيير الى حجم الصورة في الوضع العريض باستعمال الزر .



لاستعادة حجم الصورة العادي، قم باختيار «غلق» ثم اضغط .

لضبط تهيئة الصورة المناسبة لمشاهدة ألعاب الفيديو.

«وضعية الالعاب»

حرك  الى أعلى أو الى أسفل لاختيار «فتح»، ثم اضغط  للإلغاء، قم باختيار «غلق»، ثم اضغط .

#### توجيهات

- لمعرفة تفاصيل اختيارات الوضع «إص و-م» والوضع «وضع الصورة»، راجع الصفحتين ١٩ و ١٨ على التوالي.
- وضع الألعاب و«وضعية الالعاب» لا يعمل إلا عند استقبال الإشارات من خلال مقاييس (دخول الفيديو)  أو (دخول الفيديو المنفصل)  أو (دخول فيديو المكونات) .
- عند إدخال إشارات عالية التحليل HD، لا يعمل أي من الأوضاع «ضغظ الصورة» أو «وضعية الالعاب» أو «خفض الضوضاء» أو «إص و-م». عندما تستقبل إشارة صورة الوضع العريض، يتم عرض صورة بنسبة أبعاد ٩:١٦ مع خطوط سوداء.
- عند إدخال إشارات تقديمية، لا يعمل أي من الأوضاع «وضعية الالعاب» أو «خفض الضوضاء» أو «إص و-م».

للعودة الى الشاشة العادية

إضغط MENU.

## تغيير ضبط «صورة»

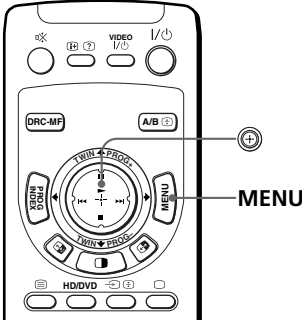

قائمة اختيار «صورة» تتيح لك إمكانية ضبط تهيئة الصورة، ومشاهدة صور ذات جودة أعلى وتقليل ضوضاء الصورة وضبط تهيئة الصورة المناسبة لمشاهدة ألعاب الفيديو. يمكنك أيضاً تغيير حجم الصورة على الشاشة عندما تستقبل إشارات الصورة في الوضع العريض (٩:١٦).

### 1 إضغط MENU.

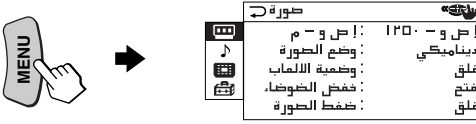

### 2 حركَ إلى أعلى أو إلى أسفل لاختيار [M], ثم اضغط [M].

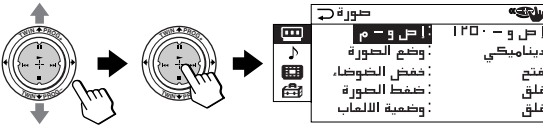

### 3 حركَ إلى أعلى أو إلى أسفل لاختيار بند الاختيار المرغوب (راجع الجدول أدناه)، ثم اضغط [M].

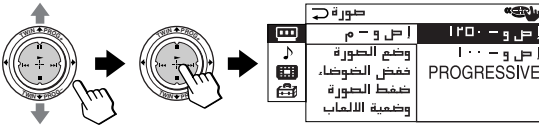

قم باختيار لكي يتم

«إص و-م» لتشغيل خاصية الإنشاء الواقعي الرقمي - وظائف متعددة لعرض صور أعلى جودة. حركَ [M] إلى أعلى أو إلى أسفل لاختيار «إص و-١٢٥٠» أو «إص و-١٠٠٠» أو «PROGRESSIVE»، ثم اضغط [M].

«وضع الصورة» لاستقبال وضع الصورة المناسب. حركَ [M] إلى أعلى أو إلى أسفل لاختيار «ديناميكي» أو «قياسي» أو «واضح جداً» أو «شخصي»\* أو «التوضيح»، ثم اضغط [M].

«خفض الضوضاء» لتخسين جودة صورة التلفزيون أو الفيديو إذا كانت الإشارات المستقبلية ضعيفة. حركَ [M] إلى أعلى أو إلى أسفل لاختيار «فتح»، ثم اضغط [M]. للإلغاء، قم باختيار «غلق»، ثم اضغط [M].

\* عند اختيار الوضع «شخصي»، يتم استقبال آخر تهيئة تم ضبطها للصورة من اختيار الضبط «التوضيح» (راجع صفحة ٣٨).

## كيفية استعمال القائمة

**إضغط MENU**  
لعرض القائمة.

**حرك زر ذراع القيادة**  
للأعلى، أو الأسفل، أو اليسار أو اليمين لاختيار البند المرغوب.

**إضغط زر ذراع القيادة**  
للأعلى، أو الأسفل، أو اليسار أو اليمين لاختيار البند المرغوب.

### تشغيلات اخرى للقائمة

إضغط/حرك	لاجل
حرك (⊕) للأعلى، أو الأسفل أو اليسار أو اليمين.	ضبط تهينة المقدار النسبي
حرك (⊕) لليسار أو اليمين.	الانتقال الى مستوى القائمة التالي/ السابق
إضغط MENU.	الغاء القائمة

### توجيهات

- إذا رغبت بالخروج من مستوى القائمة ٢ الى مستوى القائمة ١، حرك (⊕) للأعلى أو الأسفل الى ان يتم تظليل علامة الرجوع (←)، ثم اضغط (⊕).
- يمكن أيضاً استعمال الازرار MENU، ENTER، و +/- (للأعلى/ للأسفل) الموجودة على التلفزيون الاسقاطي للتشغيلات اعلاه.

### ملاحظة

- إذا انقضت ٦٠ ثانية ما بين الادخالين، سوف تختفي القائمة من الشاشة تلقائياً.

## التعريف بقائمة نظام الاختيار (تتمة)

المستوى ١	المستوى ٢ / المستوى ٣	المستوى ٣ / المستوى ٤ / الوظيفة
«صورة متعددة» 	«ثنائي»	لعرض برنامج تلفزيوني بجانب الشاشة الرئيسية.
	«تبديل»	لاستبدال صورتَي الشاشتين اليمنى واليسرى ببعضهما البعض.
	«قائمة البرامج»	لعرض جميع البرامج (القنوات) التلفزيونية المهيأة مسبقاً في نفس الوقت.
«تجهيز» 	“LANGUAGE”	لتغيير لغة قائمة الاختيار: “ENGLISH” (الإنجليزية) ← “中文” (الصينية) ← “عربي” (العربية)
	«ضبط الزوم»	لضبط الالتقاء تلقائياً.
	«ضبط رقمي»	تظهر شاشة الضبط اليدوي.
	«ضبط يدوي»	تظهر الشاشة الخاصة بعملية الضبط اليدوي. ضبط الالتقاء يدوياً.
	«القناة المخزنة»	التهيئة المسبقة للقنوات، أو اختيار نظام التلفزيون.
	«ضبط تلقائي»	يتم عرض قائمة اختيار البرمجة التلقائية «ضبط تلقائي». للتهيئة المسبقة للقنوات تلقائياً.
	«ضبط يدوي»	يتم عرض قائمة اختيار البرمجة اليدوية «ضبط يدوي». للتهيئة المسبقة للقنوات يدوياً.
	«نظام البث»	لاختيار نظام التلفزيون: “B/G” ← “I” ← “D/K” ← “M”
	«تجهيز»	لتخطي أرقام البرامج غير المرغوبة، أو حجب قنوات معينة.
	“PROG”	لاختيار رقم البرنامج الذي تريد تخطيه أو حجبه.
	«تخطي»	لتخطي أرقام البرامج غير المرغوبة أو غير المستخدمة.
	«قفل للاطفال»	لحجب قنوات معينة.
	«نظام اللون»	لاختيار نظام الألوان: “AUTO” ← “PAL” ← “SECAM” ← “NTSC3.58” ← “NTSC4.43”
	«توفير طاقة»	لتشغيل أو إلغاء خاصية وضع الاقتصاد «توفير طاقة».

## لاستعادة تهيئات المصنع الأصلية

إضغط الزر RESET.

يمكن إعادة تهيئة أوضاع التهيئة باستثناء البنود التالية في قائمة الاختيار وذلك باستعمال زر إعادة التهيئة لإعادة ضبط:

- “LANGUAGE”
- «ضبط الزوم»
- “PROG” (البرنامج) في البرمجة اليدوية «ضبط يدوي» وتهيئة البرنامج «تجهيز»
- توضيح القناة في البرمجة اليدوية «ضبط يدوي»
- «نظام البث»
- «تخطي»

## التعريف بقائمة نظام الاختيار

زر قائمة الاختيار MENU يتيح لك إمكانية فتح قائمة اختيار وتغيير تهيئات تلفزيونك الاسقاطي. وإليك فكرة عامة عن نظام قوائم الاختيار.

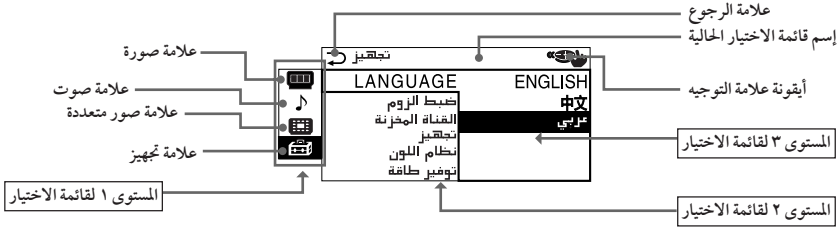

إختيار بعض البنود في المستوى ٢ لقائمة اختيار تجهيز يعرض قائمة اختيار أخرى (المستوى ٣ لقائمة الاختيار)، واختيار بعض البنود الاختيارات في هذه القائمة يعرض قائم اختيار الضبط (المستوى ٤ لقائمة الاختيار).

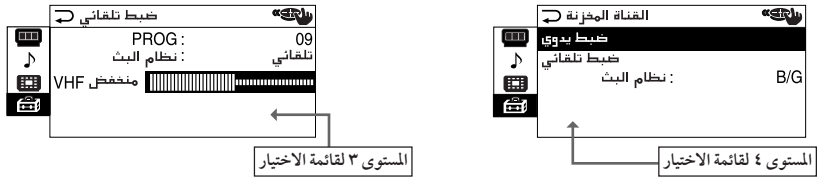

المستوى ١	المستوى ٢ / المستوى ٣	المستوى ٣ / المستوى ٤ / الوظيفة
«صورة» 	«إص و-م»	لاختيار الوضع «إص و-م»: «إص و-١٢٥٠» ← «إص و-١٠٠» ← «PROGRESSIVE»
	«وضع الصورة»	لاختيار وضع الصورة: «ديناميكي» ← «قياسي» ← «واضح جدا» ← «شخصي» ← «التوضيح»
	«التوضيح»	لضبط الاختيار الشخصي «شخصي»: «صورة» ← «اللون» ← «ساطع» ← «لون NTSC» ← «حاد»
	«خفض الضوضاء»	لتشغيل أو إلغاء وضع خفض ضوضاء الصورة.
	«ضغط الصورة»	قم بتشغيل أو إلغاء خاصية الوضع العريض «ضغط الصورة».
	«وضعية الألعاب»	لتشغيل أو إلغاء خاصية وضع الألعاب «وضعية الألعاب».
«صوت» 	«وضع الصوت»	لاختيار وضع الصوت: «ديناميكي» ← «دراما» ← «ناعم» ← «شخصي» ← «التوضيح»
	«التوضيح»	لضبط الاختيار الشخصي «شخصي»: «تضخيم» ← «رنان» ← «التوازن» ← «BBE»*
	«صوت محيطي»	لاختيار وضع الإحاطة «صوت محيطي»: «TruSurround» ← «شبيه» ← «غلق»
	«صوت الذكي»	لضبط مستوى الصوت تلقائياً.

\* BBE مصنعون من قبل شركة سوني كوبريشن بترخيص من شركة BBE SOUND, INC. وهو مغلي براءة اختراع أمريكية رقم ٤٦٣٨٢٥٨ ورقم ٤٤٨٢٨٦٦. العبارة «BBE» وعلامة BBE هما علامتان تجاريتان لشركة BBE SOUND, INC.

## تشغيل الأجهزة الاختيارية (تتمه)

### تشغيل جهاز MDP باستعمال وحدة التحكم عن بعد

إضغط/حرك	لكي يتم
VIDEO 	تشغيل/ إيقاف الجهاز
▶ بينما تبقي OPTION مضغوطاً.	عرض الشريط
■ بينما تبقي OPTION مضغوطاً.	إيقاف العرض
بينما تبقي OPTION مضغوطاً. لاستئناف العرض العادي، اضغط مرة أخرى.	الإيقاف المؤقت للعرض
▶▶ أو ◀◀ بينما تبقي OPTION مضغوطاً. لاستئناف العرض العادي، أترك الزر.	البحث عن صورة الى الأمام أو الى الخلف

### تشغيل مشغل اسطوانات CD أو MD باستعمال وحدة التحكم عن بعد

إضغط/حرك	لكي يتم
VIDEO 	تشغيل/ إيقاف الجهاز
▶ بينما تبقي OPTION مضغوطاً.	عرض الشريط
■ بينما تبقي OPTION مضغوطاً.	إيقاف العرض
بينما تبقي OPTION مضغوطاً. لاستئناف العرض العادي، اضغط مرة أخرى.	الإيقاف المؤقت للعرض
▶▶ للانتقال الى الأمام أو ◀◀ للانتقال الى الخلف بينما تبقي OPTION مضغوطاً.	الانتقال الى مقطوعات مختلفة

## ملاحظة

- إذا كان الجهاز لا يتضمن وظيفة معينة فلن يعمل الزر المناظر لها في وحدة التحكم عن بعد.

## تشغيل جهاز فيديو

إضغط VIDEO I/⏻، أو بينما تبقي OPTION مضغوطاً، إضغط ◀ أو حرك ⌚ الى أعلى (⏮) أو الى أسفل (⏭) أو الى اليسار (⏪) أو الى اليمين (⏩) (راجع الجدول أدناه).

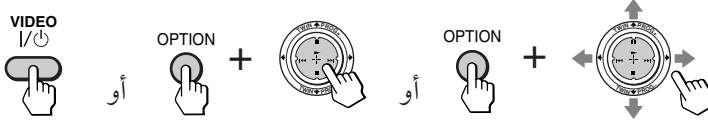

## تشغيل مسجل كاسيتات فيديو باستعمال وحدة التحكم عن بعد

إضغط/ حرك	لكي يتم
VIDEO I/⏻	تشغيل/ إيقاف الجهاز
▶ بينما تبقي OPTION مضغوطاً.	عرض الشريط
■ بينما تبقي OPTION مضغوطاً.	إيقاف العرض
▶▶ بينما تبقي OPTION مضغوطاً.	التقديم السريع للشريط (▶▶)
◀◀ بينما تبقي OPTION مضغوطاً.	إعادة لف الشريط (◀◀)
⏮ بينما تبقي OPTION مضغوطاً. لاستئناف العرض العادي، إضغط مرة أخرى.	الإيقاف المؤقت للعرض
▶▶ أو ◀◀ أثناء العرض بينما تبقي OPTION مضغوطاً. لاستئناف العرض، أترك الزر.	البحث عن صورة الى الأمام (▶▶) أو الى الخلف (◀◀)

## تشغيل مشغل اسطوانات DVD باستعمال وحدة التحكم عن بعد

إضغط/ حرك	لكي يتم
VIDEO I/⏻	تشغيل/ إيقاف الجهاز
▶ بينما تبقي OPTION مضغوطاً.	عرض الشريط
■ بينما تبقي OPTION مضغوطاً.	إيقاف العرض
⏮ بينما تبقي OPTION مضغوطاً. لاستئناف العرض العادي، إضغط مرة أخرى.	الإيقاف المؤقت للعرض
▶▶ للانتقال الى الأمام أو ◀◀ للانتقال الى الخلف بينما تبقي OPTION مضغوطاً.	الانتقال الى مقطوعات مختلفة في الاسطوانة الصوتية



## تشغيل الأجهزة الاختيارية

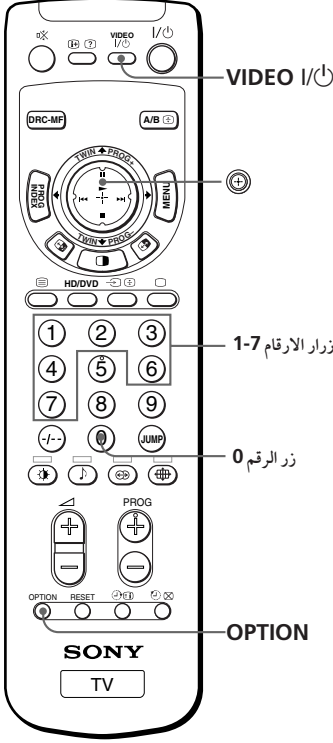

يمكنك استعمال وحدة التحكم عن بعد المرفقة لتشغيل جهاز فيديو طراز سوني مثل أجهزة بيتاماكس أو ٨ مم أو VHS أو اسطوانات DVD.

### تهيئة وحدة التحكم عن بعد للعمل مع جهاز آخر موصل

على سبيل المثال، لتشغيل مسجل كاسيات فيديو ٨ مم من سوني:

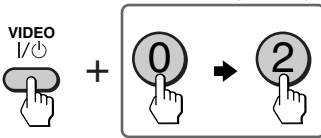

بينما تبقى VIDEO I/⏻ مضغوطاً، اضغط زر الرقم 0، ثم زر الرقم المناظر للجهاز المرغوب (راجع الجدول أدناه).





للتحكم في	بينما تضغط	أولاً اضغط زر الرقم	ثم اضغط زر الرقم
DVD	VIDEO I/⏻	0	0
VTR1 (بيتاماكس)	VIDEO I/⏻	0	1
VTR2 (٨ مم)	VIDEO I/⏻	0	2
VTR3 (VHS)	VIDEO I/⏻	0	3
MDP	VIDEO I/⏻	0	4
CD	VIDEO I/⏻	0	6
MD	VIDEO I/⏻	0	7

## عمليات تليتكست اضافية

لكي يتم	إفعل الآتي
عرض صفحة تليتكست على صورة التلفزيون	إضغط  . كلما قمت بضغط الزر  تتغير الشاشة كما يلي: تليتكست ← تليتكست وصورة التلفزيون ← صورة التلفزيون.
التحقق من محتويات خدمة تليتكست	إضغط  . يظهر عرض شامل لمحتويات خدمة تليتكست مع ارقام الصفحات على الشاشة.
اختيار صفحة تليتكست	إضغط ازرار الارقام لادخال رقم الصفحة المكون من ٣ خانات لصفحة تليتكست المرغوبة.* اذا اخطأت في ادخال الارقام، ادخل رقم الصفحة الصحيح من جديد. للإنتقال الى الصفحة السابقة او اللاحقة، إضغط +/ - PROG.
تثبيت (التوقف المؤقت) صفحة التليتكست (إيقاف تقلاب الصفحات)	إضغط  لعرض رمز التثبيت «  » في الركن العلوي الایسر للشاشة. لاستئناف المشاهدة العادية للتليتكست، اضغط  او  .
كشف المعلومات المخفية (مثل اجابات الاسئلة الاختبارية)	إضغط  . لإخفاء المعلومات، إضغط الزر مرة اخرى.
تكبير عرض نشرة تليتكست	إضغط  . كلما قمت بضغط  ، يتغير عرض نشرة تليتكست كما يلي: تكبير النصف العلوي ← تكبير النصف السفلي ← المقاس العادي.
إنتظار صفحة تليتكست اثناء مشاهدة برنامج تلفزيوني	1 ادخل رقم صفحة تليتكست التي تريد مشاهدتها ثم اضغط  . 2 عند عرض رقم الصفحة، إضغط  ليظهر النص.

\* يمكنك اختيار صفحة تليتكست لاي رقم صفحة يظهر في العمود الملون في اسفل الشاشة باستعمال الزر المناظر لونيًا في وحدة التحكم عن بعد.

## إستعمال فاستكست FASTEXT

هذه الخاصية تسمح لك بسرعة الانتقال الى صفحات تليتكست التي تستخدم نظام FASTEXT. عند بث برنامج FASTEXT، تظهر قوائم الاختيار الملونة في اسفل الشاشة. الوان قوائم الاختيار تناظر الازرار الملونة باللون في وحدة التحكم عن بعد (الاحمر  والاخضر  والاصفر  والازرق .

## للدخول الى قائمة اختيار FASTEXT

إضغط الزر الملون في وحدة التحكم عن بعد الذي يناظر قائمة الاختيار التي تريدها. تظهر قائمة اختيار الصفحة على الشاشة بعد بضع ثوان.

ملاحظة

- يمكن إستعمال الخاصية FASTEXT فقط عندما يكون بث برنامج FASTEXT متوفراً.

## مشاهدة نشرات تليتيكست

تبث بعض محطات التلفزيون بعض خدمات معلوماتية تدعى نشرات تليتيكست عبر بعض قنوات التلفزيون. التليتيكست يسمح لك باستقبال معلومات متنوعة، مثل سوق الاسهم والاخبار.

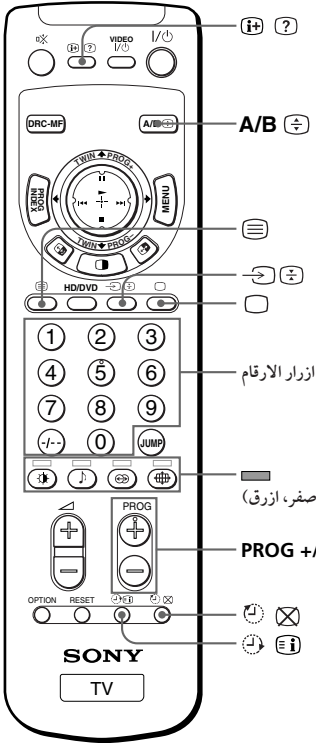

## عرض نشرات تليتيكست

1 اختر قناة التلفزيون التي تبث نشرة تليتيكست التي تريد مشاهدتها.

2 اضغط لعرض النص.

يتم عرض صفحة تليتيكست (عادة صفحة الفهرس). اذا لم يكن هناك بث التليتيكست، تعرض "100?" في الركن العلوي الايسر للشاشة.

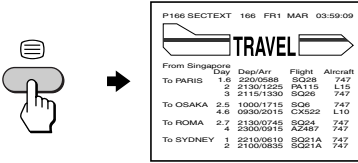

## لإيقاف نشرات تليتيكست

إضغط .

## عند استقبال برنامج A2 (الالمانى)

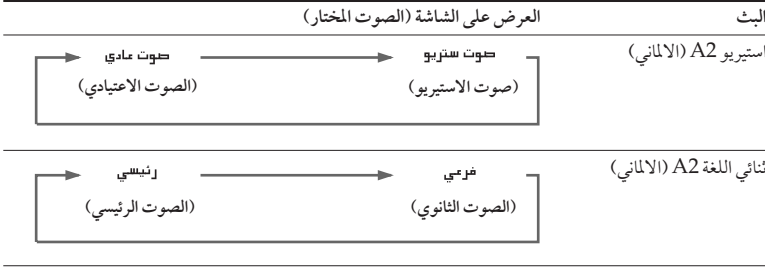

## منطقة استقبال برنامجي نظام صوت وA2 (المانيا)

النظام	منطقة الاستقبال
نظام صوت	هونغ كونغ وسنغافوره ونيوزيلاند وماليزيا وتايلاند وغيرها.
A2 (المانى)	استراليا وماليزيا وتايلاند وغيرها.

### ملاحظات

- اذا كانت الاشارة ضعيفة جداً، يصبح الصوت احادياً بصورة تلقائية.
- عند استقبال برنامج نظام صوت وكان صوت الاستيريو مصحوب بضوء، اختر «صوت عادي». يصبح الصوت احادياً، ولكن تقل الضوضاء.
- قبل استقبال البرنامج الستيريو نظام صوت في الصين، افحص حالات البث نظام صوت في منطقتك. عند استقبال البرنامج الستيريو نظام صوت، قد تختلف حالات الاستقبال وفقاً لكل منطقة. بالإضافة الى ذلك، قوة إشارات البث نظام صوت المختلفة قد يؤثر على أداء الاستقبال.

اذا انحرف الصوت او كان مصحوباً بضوء عند استقبال برنامج احادي من خلال طرف A/B (الهوائي) اضغط A/B ضغطاً متكرراً الى ان تظهر «صوت عادي» على الشاشة.  
لإلغاء تهيئة الصوت الاحادي، اضغط A/B مرة اخرى الى ان تظهر «تلقائي» على الشاشة.



### ملاحظات

- ان تهيئة «صوت عادي» او «تلقائي» محفوظة في الذاكرة لكل موضع للبرنامج.
- لا يمكنك استقبال بث الاستيريو عندما يكون التلفزيون الاسقاطي بتهيئة «احادي». عادةً، اضبط التلفزيون الاسقاطي على «تلقائي».

## التمتع ببرامج الاستيريو او الثنائية اللغة

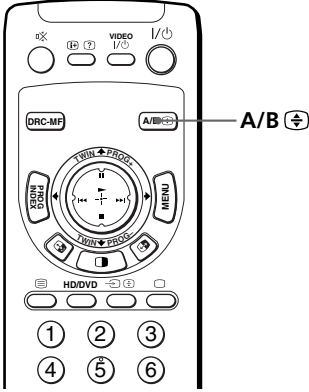

يمكنك التمتع بصوت الاستيريو او البرامج الثنائية اللغة التابعة لانظمة نظام صوت و A2 (الالمانى) الاستيريوية. عندما تستقبل القناة بواسطتهما، يضيء المؤشر على اللوحة الأمامية للتلفزيون الإسقاطي بلون أحمر.

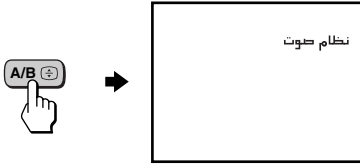

اضغط A/B ضغطاً متكرراً الى ان تستقبل الصوت الذي ترغبه.

عند استقبال برنامج نظام صوت

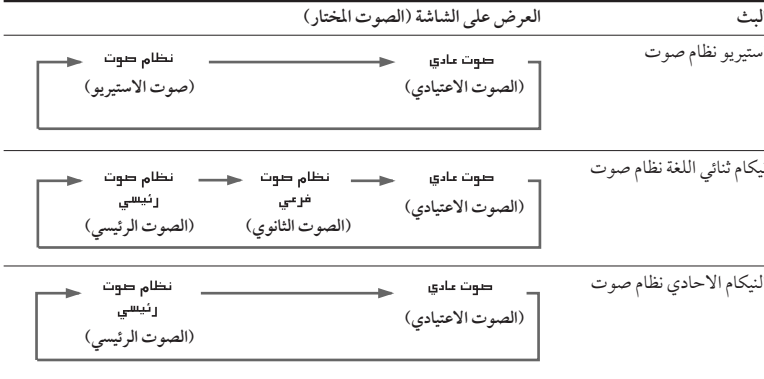

## الاستماع بصوت الإحاطة

خاصية الإحاطة (الصوتية) تتيح لك إمكانية التمتع بالمؤثرات الصوتية التي تجدها في قاعات الحفلات أو دور العرض السينمائي.

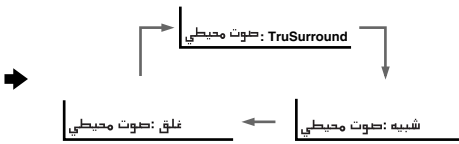
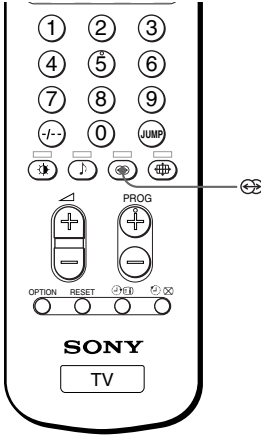

إضغط ضغطاً متكرراً إلى أن تستقبل صوت الإحاطة المرغوب.

قم باختيار	لكي
"TruSurround"	تستمع الى صوت الإحاطة الذي ينتشر ليصل الى الجزء الخلفي من الغرفة.
«شبيه»	تستمع الى صوت أحادي بتأثير يشبه الستيريو.
«غلق»	توقف صوت الإحاطة.

\*TruSurround والعلامة هي علامات تجارية لشركة SRS Labs, Inc. تقنية TruSurround متضمنة بموجب ترخيص من شركة SRS Labs, Inc.

## عرض برامج متعددة (تتمة)

لاختيار البرنامج المرغوب مباشرة من الشاشات الفرعية

- 1 حرك  للأعلى، أو الأسفل، أو اليسار أو اليمين لتحريك الاطار الى شاشة البرنامج الذي ترغب بمشاهدته.

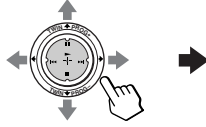

- 2 إضغط .

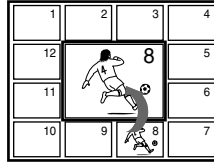

- 3 اضغط  مرة أخرى.



توجيه

- ان ضغط ازرار الارقام مباشرة يؤدي الى عرض البرنامج.

للعودة الى الشاشة العادية

إضغط PROG INDEX مرة أخرى، او:

- 1 اختر «قائمة البرامج» قائمة البرامج «صورة متعددة».
- 2 إضغط .

توجيه

- يمكنك أيضاً عرض البرامج المتعددة باستعمال القائمة (راجع «تغيير تهيئة «صورة متعددة» على صفحة ٤١).

ملاحظتان

- عند عرض برامج متعددة، يُسمع صوت الشاشة الرئيسية فقط.
- خاصية فهرس البرامج قائمة البرامج لا تعمل لإشارات HD (التحليل العالي) والإشارات التقدّمية. يتم عرض صورة إشارة HD أو صورة الإشارة التقدّمية على الشاشة بأكملها.

## عرض برامج متعددة

«قائمة البرامج»

تعرض ميزة قائمة البرامج جميع برامج التلفزيون المضبوطة مسبقاً على اثني عشرة شاشة فرعية للاختيار المباشر.

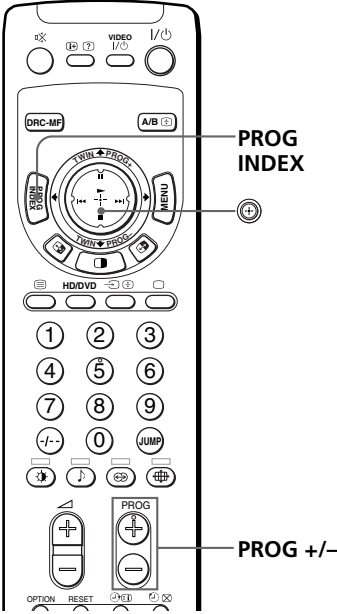

### إضغط PROG INDEX

يظهر اثنا عشر برنامجاً مضبوطاً مسبقاً الواحد بعد الآخر، باتجاه حركة عقارب الساعة في الركن العلوي الأيسر.

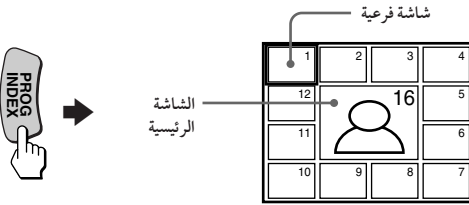

توجيه

- عندما تضغط زر PROG INDEX بوضع الصورة الثنائية «ثنائي»، تظهر صورة البسار على انها الشاشة الرئيسية لوضع قائمة البرامج.

### لمشاهدة اثنا عشر برنامج من البرامج السابقة او التالية المضبوطة مسبقاً

تعمل هذه الوظيفة فقط في حالة اذا كان عدد برامج التلفزيون المضبوطة مسبقاً يزيد عن اثني عشر. إضغط PROG +/- على موجه التحكم او على التلفزيون الاسقاطي.

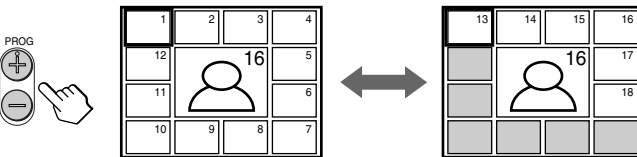

يتبع



## مشاهدة برنامجين في نفس الوقت (تتمه)

### إختيار برنامج تلفزيوني باستعمال ثنائي

يمكنك اختيار برنامجك التلفزيوني المرغوب من الصورة اليمنى باستعمال (TWIN PROG +/-).

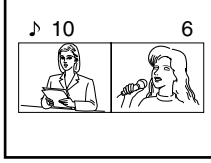
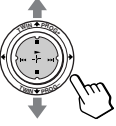

1 حرك (⊕) الى أعلى أو الى أسفل (TWIN PROG +/-).

تظهر صورتان (الصورة المزدوجة) «ثنائي» على الشاشة.

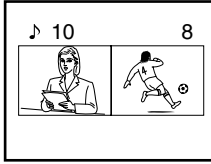
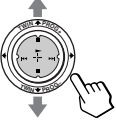

2 حرك (⊕) را الى أعلى أو الى أسفل (TWIN PROG +/-) الى أن يظهر البرنامج المرغوب على الشاشة اليمنى.



3 إضغط (⊕) لعرض الصورة اليمنى على الشاشة بأكملها.

## أعمال إضافية

لكي يتم

إضغط/حرك

حرك (⊕) الى أعلى أو الى أسفل (- أو + TWIN PROG).

تغيير برنامج التلفزيون في الصورة اليمنى

إضغط (⊖)

إستبدال كل من الصورتين اليمنى واليسرى بالصورة الأخرى



إضغط (⊖)

تظهر العلامة "♪" لتبين الشاشة التي تسمع صوتها.

إستبدال صوت كل من الصورتين اليمنى واليسرى بصوت الصورة الأخرى.

حرك (⊕) لليسار لزيادة حجم شاشة اليسار.

حرك (⊖) لليمين لزيادة حجم شاشة اليمين.

تغيير حجم الشاشة الصور الثنائية «ثنائي»

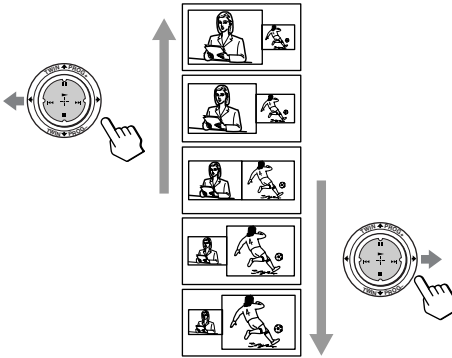

### ملاحظات

- إستبدال الصور ببعضها البعض غير ممكن لإشارات دخل HD أو DVD.
- خاصية الصور المزدوجة «ثنائي» لا تعمل لإشارات HD (التحليل العالي) والإشارات التقدّمية. إذا قمت بتغيير الصورة الرئيسية اليسرى إلى إشارة HD أو إشارة تقدّمية، يظهر إخطار ويتم إلغاء خاصية الصور المزدوجة «ثنائي». يتم عرض صورة HD أو الصورة التقدّمية المختارة على الشاشة بأكملها.
- لا يمكنك التمتع بصوت الستيريو في الصورة اليمنى.
- لا يمكنك تغيير الصورة إلى دخل الفيديو في الصورة اليمنى. يمكنك فقط عرض دخل فيديو، باستناد إشارات HD والإشارات التقدّمية، في الصورة اليمنى عن طريق إستبدال الصور ببعضهما البعض عند عرض دخل فيديو في الصورة اليسرى.
- عند ضغط زر (⏏)، ترتعش شاشة التلفزيون الأسقاطي أو تصبح فارغة لمدة ثانية واحدة قبل ظهور الصورة الثنائية. هذا ليس دليلاً على وجود خلل.

# مشاهدة برنامجين في نفس الوقت

— «ثنائي»

باستعمال خاصية الصور المزدوجة «ثنائي»، يمكنك عرض برنامج تلفزيوني مختلف بجانب الصورة الرئيسية.

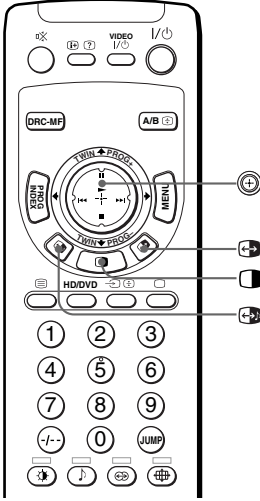

## عرض صور ثنائية

إضغط [ ]

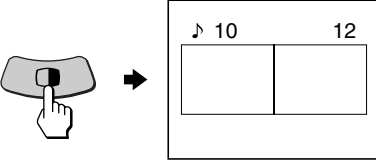

للعودة الى الشاشة العادية

إضغط [ ]

يتم عرض الصورة اليسرى على الشاشة بأكملها.

توجيهات

- يمكنك أيضاً عرض صور مزدوجة ثنائي باستخدام قائمة الاختيار (راجع قسم «تغيير ضبط الصور المتعددة صورة متعددة» في صفحة ٤١).
- عند ضغط [ ]، يتم عرض الصورة اليمنى على الشاشة بأكملها (راجع قسم «إختيار برنامج تلفزيوني باستخدام ثنائي» في صفحة ٢٢).

## مشاهدة صور ذات نوعية ممتازة

«إص و - م»



تسمح لك ميزة الوظيفة الرقمية الواقعية الابداعية المتعددة «إص و - م» بالتمتع بصور ذات نوعية ممتازة على تلفزيونك الاسقاطي. يمكنك اختيار «إص و - ١٢٥٠» لمشاهدة الصور الحقيقية المنفوقة (ذات تحليل أعلى)، أو «إص و - ١٠٠» للصور المتحركة أو "PROGRESSIVE" للصور الساكنة لتقليل الارتعاش إذا استدعى الأمر.

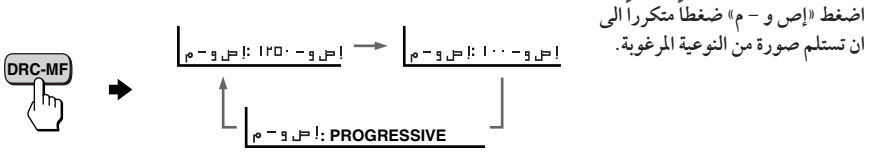

اضغط «إص و - م» ضغطاً متكرراً الى ان تستلم صورة من النوعية المرغوبة.

لاختيار	لاجل
«إص و - ١٢٥٠»	اختيار صور ذات تحليل ممتاز.
«إص و - ١٠٠»	تقليل الارتعاش على الشاشة.
"PROGRESSIVE"	يقلل ارتعاش أي مناطق صغيرة على خطوط المسح (مثل الحروف أو حواف الأشياء) على الشاشة.

### توجيه

- إذا كانت إشارة البث ضعيفة، سوف تلاحظ بعض النقاط أو الضوضاء على شاشة التلفزيون. لتقليل التداخل، اعرض قائمة التحكم بالصوت والصورة «صورة» واختر بند «صورة» من «التوضيح»، ثم اضبط «حاد» لتقليل الحدة (راجع صفحة ٣٨).

### ملاحظة

- لا يمكن اختيار «إص و - م» عند استعمال ميزة «قائمة البرامج»، او عندما يكون «وضعية الالعاب»، او «ثنائي» على وضع التشغيل «فتح».
- لا يمكن اختيار الوضع أيضاً لإشارات HD (التحليل العالي) أو الإشارات التدميمية.

ان علامة «إص و - م» (DRC-MF) Digital Reality Creation) والعبارة "DRC-MF" هي علامات تجارية لشركة Sony (سوني) كوربوريشن.

## اختيار اوضاع الصورة والصوت

يمكنك اختيار اوضاع الصورة والصوت وضبط التهيئات حسب اختيارك الشخصي بواسطة «شخصي».

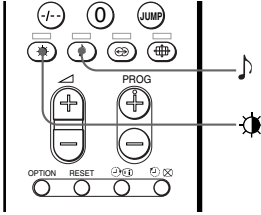

### اختيار وضع الصورة

اضغط بصورة متكررة لحين الحصول على الوضع المرغوب للصورة.

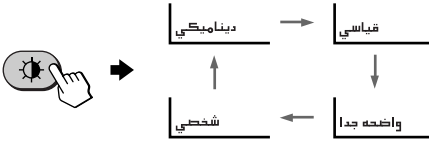

لاختيار	لاجل
«ديناميكي»	استلام صور عالية التباين.
«قياسي»	استلام صور عادية.
«واضحه جدا»	استلام صور ذات تحليل ممتاز مع تباين معتدل.
«شخصي»	استلام الصورة الاخيرة للتهيئة التي تم ضبطها بواسطة خيار «التوضيح» الموجود في قائمة «صورة» (انظر صفحة ٣٨).

### اختيار وضع الصوت

اضغط بصورة متكررة لحين الحصول على الوضع المرغوب للصوت.



لاختيار	لاجل
«ديناميكي»	الاستماع الى الصوت الديناميكي والواضح الذي يشدد على الاصوات المنخفضة والعالية.
«دراما»	الاستماع الى الصوت الذي يشدد على الاصوات والنغمات العالية.
«ناعم»	استقبال الصوت الناعم.
«شخصي»	استقبال الصوت الاخير للتهيئة الذي تم ضبطه بواسطة خيار «التوضيح» الموجود في قائمة «صوت» (انظر صفحة ٤٠).

توجيه

- يمكنك أيضاً ضبط أوضاع الصورة والصوت باستعمال قائمة الاختيار (راجع قسم «تغيير ضبط «صورة»» في صفحة ٣٦ وقسم «تغيير ضبط الصوت «صوت»» في صفحة ٣٩).

## تهيئة مؤقت الايقاظ

1 إضغط  الى ان تظهر المدة المرغوبة.

يبدأ مؤقت الايقاظ مباشرة بعد ضبطك له.

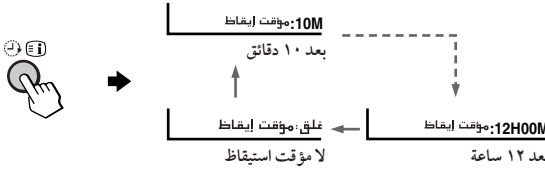



2 اختر قناة التلفزيون او وضع الفيديو الذي ترغب بعرضه عندما تستيقظ.

3 إضغط  او قم بتهيئة مؤقت النوم اذا اردت للتلفزيون الاسقاطي ان يتوقف عن العمل تلقائياً.

المؤشر  في التلفزيون الاسقاطي باللون البرتقالي.

## لإلغاء مؤقت الايقاظ

إضغط  الى أن تظهر العبارة «إغلاق: مؤقت إيقاظ»، أو اضغط  في التلفزيون الإسقاطي لإيقافه.

ملاحظة

- اذا لم يتم ضغط اي ازرار او استعمال اي مفاتيح تحكم لمدة تزيد عن ساعتين بعد تشغيل التلفزيون الاسقاطي باستعمال مؤقت الإيقاظ فان التلفزيون الاسقاطي يتحول تلقائياً الى وضع الانتظار. لمواصلة مشاهدة التلفزيون، إضغط اي زر او مفتاح تحكم في التلفزيون الاسقاطي او في وحدة التحكم عن بعد.

## تهيئة مؤقت النوم

إضغط  الى ان تظهر المدة المرغوبة.

يبدأ مؤقت النوم مباشرة بعد ضبطك له.

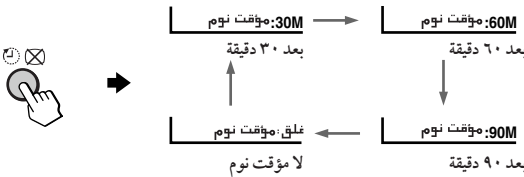

## لإلغاء مؤقت النوم

إضغط  الى ان تظهر العبارة «إغلاق: مؤقت نوم» او اوقف تشغيل التلفزيون الاسقاطي.

## مشاهدة التلفزيون (تتمة)

لاختيار برنامج التلفزيون بسرعة

- (1) اضغط +/− PROG واحتفظ به مضغوطاً.
- (2) اطلق +/− PROG عندما يظهر رقم البرنامج المرغوب.

ملاحظة

- عندما تختار برنامج التلفزيون بسرعة، قد تتمزق الصورة. هذا ليس دليلاً على وجود خلل.

## عمليات اضافية

إضغط	لكي
⏻/⏹	توقف التشغيل مؤقتاً
⏻/⏹ في التلفزيون الاسقاطي باللون الاحمر.	
Ⓛ	توقف التشغيل بالكامل
Ⓛ على التلفزيون الاسقاطي.	
+/-	تضبط مستوى الصوت
Ⓜ	تكتم الصوت
Ⓜ (أو Ⓜ على التلفزيون الاسقاطي) لاختيار «فيديو 1»، «فيديو 2»، «فيديو 3»، «فيديو 4»، "HD/DVD 1" أو "HD/DVD 2".	تشاهد دخل الفيديو (مسجل كاسيتات الفيديو، كاميرا فيديو الخ.)
Ⓜ (أو Ⓜ على التلفزيون الاسقاطي).	
Ⓜ لاختيار "HD/DVD 1" أو "HD/DVD 2". للعودة الى شاشة التلفزيون، اضغط Ⓜ (أو Ⓜ في التلفزيون الاسقاطي).	مشاهدة دخل المكونات (مشغل اسطوانات DVD، جهاز استقبال تلفزيوني رقمي DTV)
JUMP	تعود إلى القناة السابقة
Ⓜ	تعرض المعلومات على الشاشة*

\* تعرض بعض تهيئات الصورة/الصوت، وإيضاً رقم البرنامج او وضع الفيديو، تختفي تهيئات الصورة/الصوت المعروضة على الشاشة بعد 3 ثواني تقريباً.

# مشاهدة التلفزيون

يوضح هذا القسم الوظائف والتشغيلات المختلفة الممكنة استعمالها أثناء مشاهدة التلفزيون. يمكن القيام بغالبية العمليات باستعمال وحدة التحكم عن بعد.

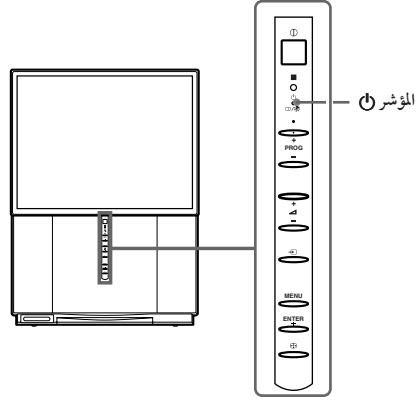
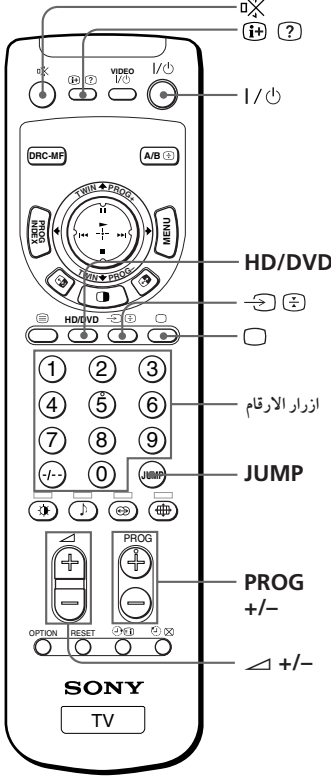

## 1 إضغط ① لتشغيل التلفزيون الاسقاطي.



عندما يكون التلفزيون الاسقاطي في وضع الانتظار (بضيء المؤشر ⏻) في التلفزيون الاسقاطي باللون الاحمر)، اضغط I / ⏻ على موجه التحكم.

## 2

اختر برنامج التلفزيون باستعمال ازرار البرامج PROG +/- او ازرار الارقام.



بالنسبة للارقام المكونة من خانتين، اضغط -/- ثم الرقم (مثلا الرقم 25، اضغط -/- ثم 2 ثم 5).

### ملاحظة

- عندما تشغل التلفزيون الاسقاطي، يعرض اما رقم البرنامج او وضع الفيديو لمدة ٤٠ ثانية تقريبا. تظهر علامة توفير طاقة (ECO) إذا تم ضبط «توفير طاقة» الموجود على قائمة «تجهيز» على التشغيل «فتح» (راجع صفحة ٤٣).



توصيل جهاز استقبال تلفزيوني رقمي DTV بالمقابس 1 أو 2 (دخل فيديو المكونات)

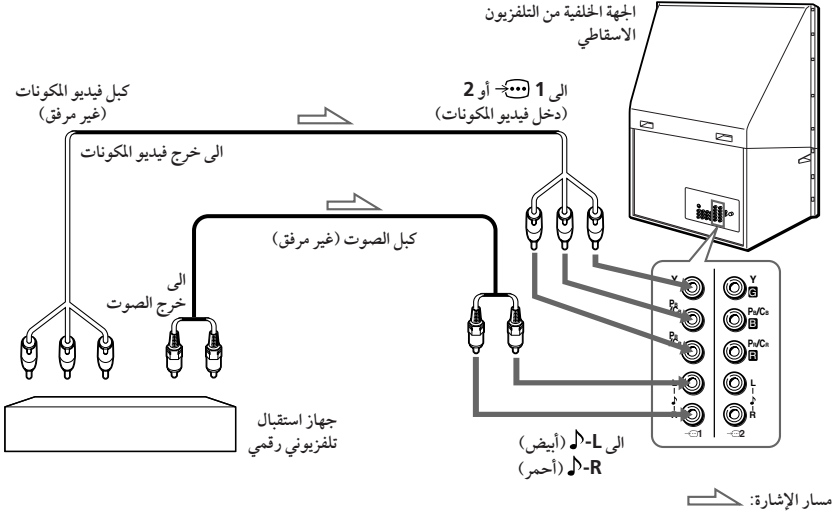

ملاحظات

- التلفزيون الإسقاطي مجهز بأطراف الدخل G/B/R/HD/VD. إذا كان جهاز الاستقبال التلفزيوني الرقمي DTV لديك غير مجهز بموصلات الخرج Y/Pb/Pr، إستعمل الموصلات G/B/R/HD/VD.
- يمكن استعمال 1 على أنه أطراف الدخل Y/Pb/Pr.
- يمكن استعمال 2 على أنه أطراف الدخل Y/Pb/Pr أو G/B/R/HD/VD. لا تعتمد الى توصيل أي شيء بالموصلات HD/VD عند استعمال أطراف الدخل Y/Pb/Pr.

توجيه

- التلفزيون الإسقاطي يقبل صيغ الإشارات التالية:

التردد (هرتز)	خطوط المسح الفعالة	خطوط المسح الكلي
٦٠/٥٠	1080i	1125i
٦٠/٥٠	720p	750p
٥٠	576p	625p
٥٠	576i	625i
٦٠	480p	525p
٦٠	480i	525i

## توصيل مشغل DVD بـ (دخول الفيديو)

اوصل موصلات 1، 2، 3 او (دخول الفيديو) (صورة/ صوت) الموجودة على التلفزيون الإسقاطي بـ LINE OUT الموجود على مشغل DVD.

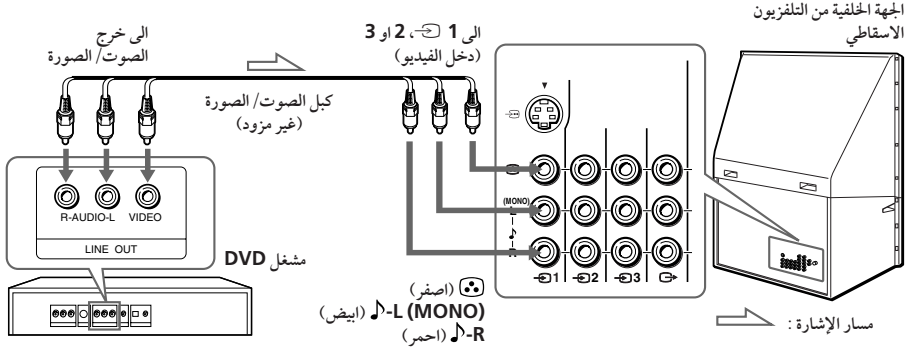

### ملاحظات

- بما أن الصور ذات النوعيات الممتازة الموجودة على قرص DVD تحتوي على معلومات كثيرة، قد تظهر الصورة مشوهة. في هذه الحالة، اضبط الحدة («حاد») تحت بند «التوضيح» الموجود بقائمة «وضع الصورة» (راجع صفحة ٣٨).
- يمكنك أيضاً توصيل مشغل اسطوانات DVD بالطرف (دخول الفيديو المنفصل) في التلفزيون الإسقاطي.

### توصيل مشغل DVD بـ (دخل الفيديو المركب)

- 1 استعمال كابل صوت، اوصل R و L تحت 1 أو 2 (دخل الفيديو المركب) الموجود على التلفزيون الاسقاطي بموصلات خرج AUDIO R، LINE OUT، و L الموجودة على مشغل DVD.
- 2 استعمال كابل الفيديو المركب، اوصل Y، CB/CB، و PR/CR تحت 1 أو 2 (دخل الفيديو المركب) الموجود على التلفزيون الاسقاطي بموصلات خرج Y و CB و CR من COMPONENT VIDEO OUT الموجودة على مشغل DVD.
- 3 اضغط ( ) أو HD/DVD في وحدة التحكم عن بعد أو ( ) في التلفزيون الإسقاطي الى أن تظهر العبارة "HD/DVD" على الشاشة إذا قمت بتوصيل مشغل اسطوانات DVD بالطرف 1 ( )، أو العبارة "HD/DVD 2" عند التوصيل بالطرف 2 ( ) .

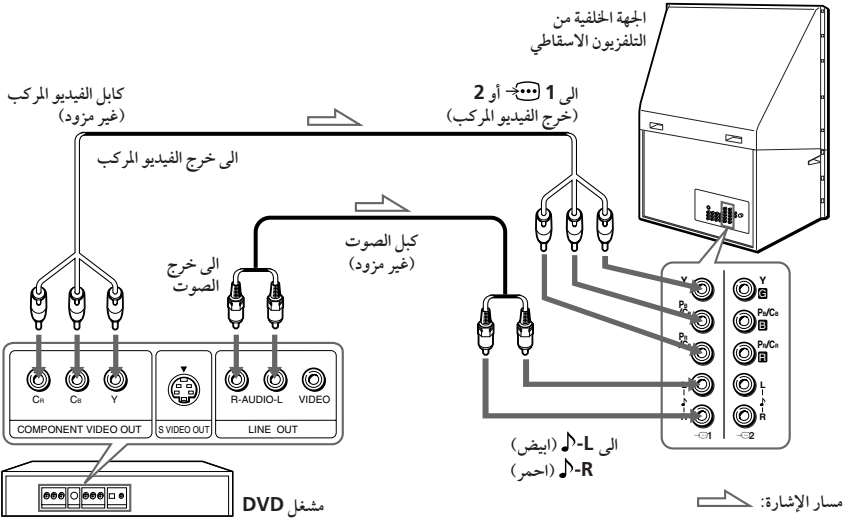

#### ملاحظات

- تم تمييز بعض اطراف مشغل DVD بشكل مختلف :

اوصل	بـ (على مشغل DVD)
Y (اخضر)	Y
PB/CB (ازرق)	PB، B-Y، CB
PR/CR (احمر)	PR، R-Y، CR

- لا تعتمد الى توصيل أي شيء بالمقبس HD/VD عند توصيل مشغل اسطوانات DVD بأحد الطرفين 1 ( ) أو 2 (خرج فيديو المكونات).
- إذا اخترت "HD/DVD 1" أو "HD/DVD 2" على شاشة التلفزيون الاسقاطي، يُسمع الصوت ولكن لا تخرج الصورة من ( ) (خرج الشاشة). وهذا لا يعني وجود خلل.
- عند استقبال إشارة تقديم عبر الطرف ( ) (خرج فيديو المكونات)، لا يمكن استعمال خاصيتي الصور المزدوجة «ثنائي» وفهرس البرامج «قائمة البرامج»، ولا يمكن اختيار «إص و - م» أو «وضعية الالعاب».



## توصيل المكونات الاختيارية

يمكنك توصيل أجهزة صوت/ صورة، مثل مسجل كاسيتات الفيديو أو جهاز استقبال تلفزيوني رقمي DTV أو جهاز عرض أسطوانات متعددة أو مشغل ألعاب فيديو أو جهاز امستيريو. لمشاهدة وتشغيل الجهاز الموصل، راجع الصفحتين ١٦ و ٣٠.

### توصيل كاميرا فيديو / مشغل العاب الفيديو باستعمال مقابس (دخول الفيديو)

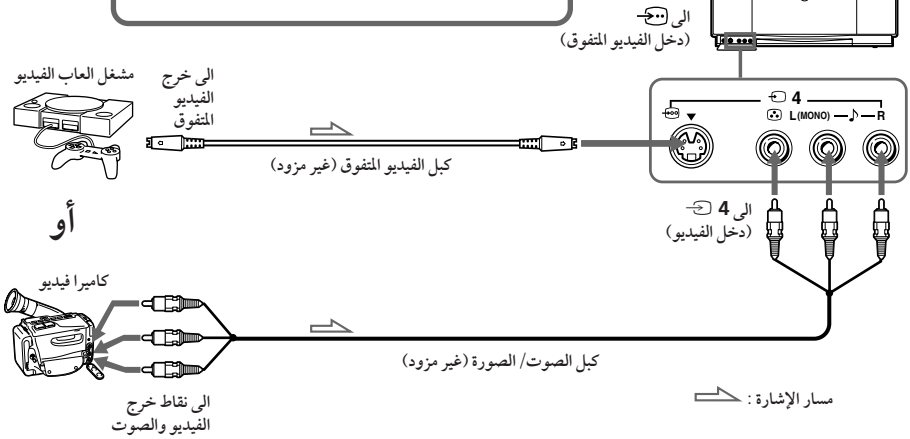
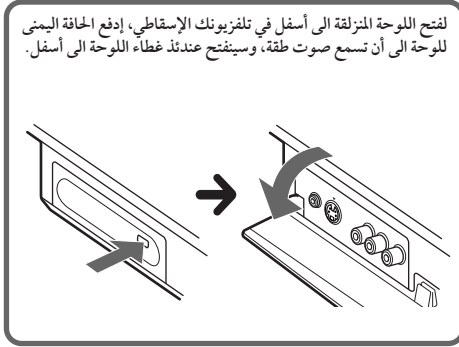

#### ملاحظات

- عند توصيل جهاز ألعاب الفيديو، اعرض قائمة «صورة» واختر «فتح» لـ «وضعية الألعاب» لضبط تهيئة الصورة التي تلائم ألعاب الفيديو (راجع صفحة ٣٧).
- يمكنك أيضاً توصيل أجهزة الفيديو بمقابس دخول الفيديو 1، 2، أو 3 في الجهة الخلفية لتلفزيونك الإسقاطي.
- عند توصيل (دخول الفيديو المنفصل) و 4 (دخول الفيديو) كليهما، يتم اختيار (دخول الفيديو المنفصل) تلقائياً. لمشاهدة دخول الفيديو بـ 4 (دخول الفيديو)، افصل كابل الفيديو المنفصل.

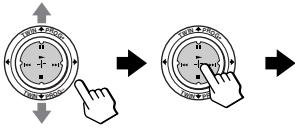

**3** حرك  $\oplus$  الى أعلى أو الى أسفل لاختيار «نعم»، ثم اضغط  $\oplus$  لعمل التهيئة المسبقة للقنوات تلقائياً.

تبين الشاشة أنه يجري تنفيذ التهيئة المسبقة للقنوات.

بعد الانتهاء من التهيئة المسبقة، تظهر قائمة ضبط الالتقاء التلقائية.

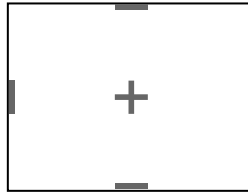
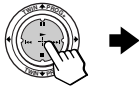

**4** تأكد من اختيار «نعم»، ثم اضغط  $\oplus$ .

تظهر شاشة ضبط الالتقاء، ويتم ضبط الالتقاء تلقائياً.

تظهر قائمة «تجهيز اولي» الأخيرة.

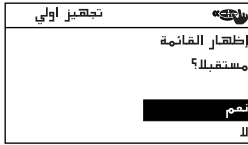

**5** حرك  $\oplus$  الى أعلى أو الى أسفل لاختيار «لا»، ثم اضغط  $\oplus$ .

لا تظهر قائمة اختيار التهيئة المبدئية «تجهيز اولي» من جديد عندما تقوم بتشغيل التلفزيون الإسقاطي في المرة القادمة عن طريق ضغط ①.

للسماح بظهور هذه القائمة من جديد، قم باختيار «نعم»، ثم اضغط  $\oplus$ .

#### ملاحظات

- إذا أردت إلغاء أي تهيئة، حرك  $\oplus$  الى أعلى أو الى أسفل لاختيار لا واضغط  $\oplus$ ، أو اضغط MENU.
- إذا قام تلفزيونك الإسقاطي بتهيئة قناة غير مرغوبة أو لم يتمكن من تهيئة قناة معينة، قم بعمل التهيئة المسبقة لتلفزيونك الإسقاطي يدوياً (راجع صفحة ٤٥).
- يتم ضبط الالتقاء يدوياً أيضاً باستعمال قائمة الاختيار (راجع صفحة ٤٤).
- يمكنك أيضاً تنفيذ خاصية التركيز البؤري السريع الرقمي باستعمال  $\oplus$  على اللوحة الأمامية للتلفزيون الإسقاطي.
- يتم كتم الصوت أثناء تشغيل خاصية التركيز البؤري السريع الرقمي.

## الخطوة ٤

### تهيئة تلفزيونك الإسقاطي تلقائياً

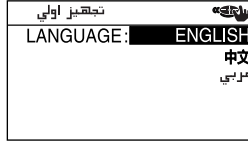
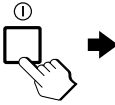
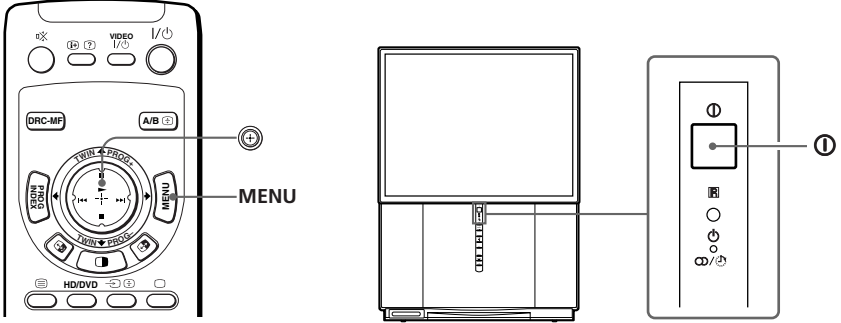

1 اضغط لتشغيل التلفزيون الإسقاطي.

تظهر قائمة اختيار التهيئة المبدئية «تجهيز اولي»، ويمكنك لغة العرض على الشاشة.

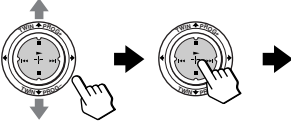

2 حرك (⬆) الى أعلى أو الى أسفل لاختيار اللغة المرغوبة، ثم اضغط (⬆).

تظهر قائمة التهيئة المسبقة للقناة التلفزيونية.

## توصيل مسجل كاسيتات الفيديو

لمشاهدة الفيديو، اضغط (راجع صفحة ١٦).

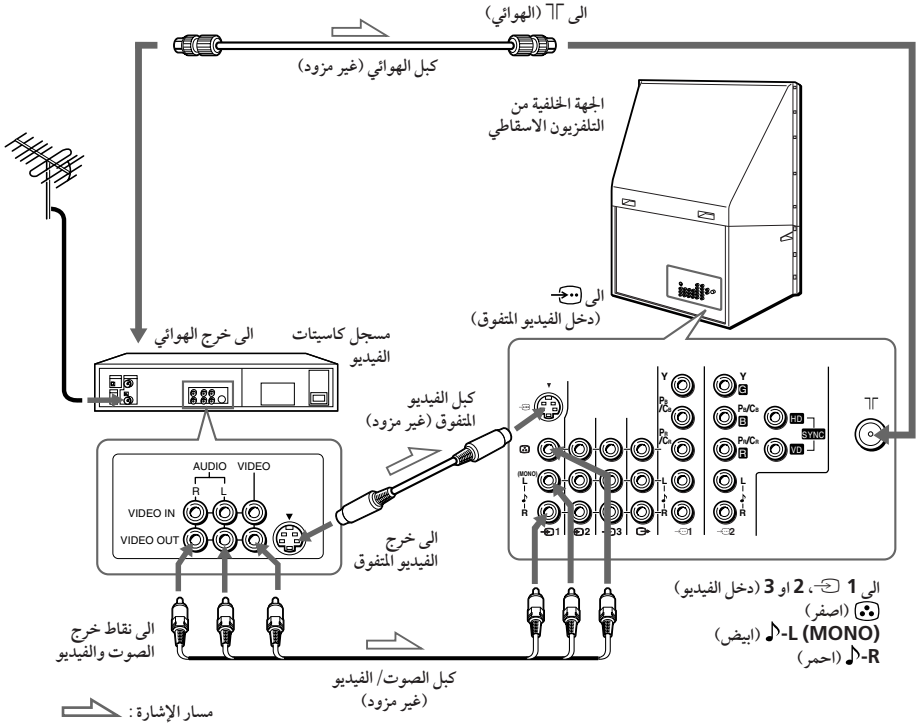

### ملاحظات

- اذا قمت بتوصيل مسجل كاسيتات الفيديو من النوع الاحادي، اوصل القابس الاصفر بـ  $\Gamma$  (المقبس الاصفر) والقابس الاسود بـ L-MONO  $\Gamma$ .
- اذا قمت بتوصيل مسجل كاسيتات الفيديو بطرف توصيل الهوائي  $\Gamma$ ، قم بعمل التهيئة المسبقة لخرج الإشارة من مسجل كاسيت الفيديو الى موضع البرنامج صفر في التلفزيون الاسقاطي.
- عند توصيل  $\Gamma$  (دخول الفيديو المتفوق) و 1  $\Gamma$  (دخول الفيديو) كليهما، يتم اختيار  $\Gamma$  (دخول الفيديو المتفوق) تلقائياً. لمشاهدة دخل الفيديو على 1  $\Gamma$  (دخول الفيديو)، افضل كابل الفيديو المتفوق.

## الخطوة ٣

### ادخال البطاريات في وحدة التحكم عن بعد

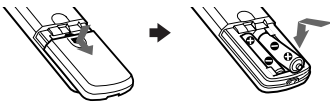

### ملاحظة

- لا تستعمل بطاريات قديمة او بطاريات من انواع مختلفة معاً.

يتبع



## الخطوة ٢

### توصيل الهوائي

اذا قمت بتوصيل مسجل كاسيتات الفيديو، راجع مخطط قسم «توصيل مسجل كاسيتات الفيديو» في صفحة ٧.

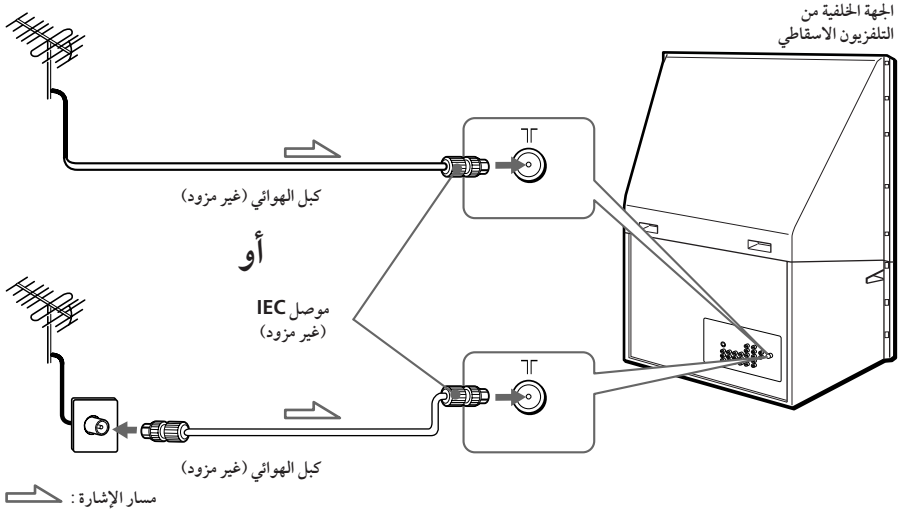

تحذير

لا توصل سلك التيار حين تكتملة التوصيلات الاخرى؛ سوف يتسرب مقدار صغير من التيار من خلال الهوائي و/ او الاطراف الاخرى الى الارضي.

البدء

الخطوة ١

تركيب التلفزيون الاسقاطي

للحصول على أفضل جودة صورة، قم بتركيب التلفزيون الاسقاطي في المواضع الموضحة أدناه.

موضع مثالي للمشاهدة (عمودياً)

KP-FX43

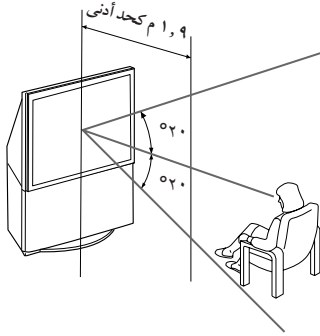

موضع مثالي للمشاهدة (أفقياً)

KP-FX43

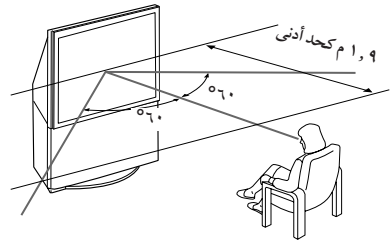

KP-FX53

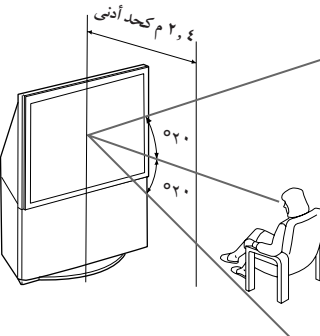

KP-FX53

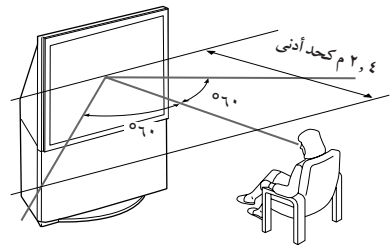

## تحذير

لنفادي نشوب حريق أو صدمة خطيرة، لا تعتمد على تعريض التلفزيون الإسقاطي للأمطار أو البلى. الفولطية العالية الخطيرة سارية داخل التلفزيون الإسقاطي. لذا لا تفتح أغطية التلفزيون. اطلب الخدمة من الفني المؤهل بتلك العمل فقط.

### معلومات عامة خاصة بالأمان:

- لا تعتمد على تعريض التلفزيون الإسقاطي الى الأمطار أو البلى.
- لا تفتح الغطاء الخلفي.

### للتركيب السليم:

- لا تعتمد على حجز فتحات التهوية.
- لا تعتمد على تركيب التلفزيون الإسقاطي في أماكن حارة أو رطبة أو كثيرة الغبار.
- لا تعتمد على تركيب التلفزيون الإسقاطي في أماكن معرضة للاهتزازات الميكانيكية.
- تجنب تشغيل التلفزيون الإسقاطي في درجة الحرارة تحت ٥ درجة مئوية.
- عند نقل التلفزيون الإسقاطي من مكان بارد الى مكان دافئ، أو عندما تتغير درجة حرارة الغرفة فجأة، تصبح الصورة مشوهة أو غير واضحة. هذا ناشئ عن تكثف الرطوبة على المرآة أو العدسات المركبة ضمنًا. إذا حدث هذا، دع الرطوبة تتبخّر قبل استعمال التلفزيون الإسقاطي.
- للحصول على أفضل صورة، لا تعتمد على تعريض الشاشة للإضاءة المباشرة أو لأشعة الشمس المباشرة. ينصح باستعمال المصباح النقطي المتجه للأسفل من السقف أو تغطية النوافذ المتجهة للشاشة بالستارة غير الشفافة. ومن الأفضل تركيب التلفزيون الإسقاطي في غرفة فيها الأرضية والجدرد المصنوعة من مواد غير عاكسة للضوء. إذا استدعى الأمر، قم بتغطية الأرضية بالسجاد الداكن والجدرد بورق الجدار الداكن.
- لا تعتمد على تركيب التلفزيون الإسقاطي في مكان سيء التهوية مثل في خزانة الكتب أو الكابينة المركبة في الجدار.

### للتشغيل السليم:

- لا تعتمد على تشغيل التلفزيون الإسقاطي على الفولطية غير ١١٠-٢٤٠ من التيار المتردد و٦٠/٥٠ هرتز.
- أوقف تشغيل التلفزيون الإسقاطي عند دخول أي سائل أو مادة صلبة فيه. في مثل هذه الحالة، اطلب الفحص على الفور.
- عند عدم استعمال التلفزيون الإسقاطي لبعض الأيام، أفضل سلك الطاقة عن مأخذ الطاقة. حتى إذا تم إيقاف تشغيل تلفزيونك، يظل موصلًا الى مصدر التيار المتردد (التيار الكهربائي) طالما ظل سلك التيار موصلًا بقابس التيار الكهربائي.
- لا تقم بسحب سلك الطاقة لفصل التلفزيون الإسقاطي. قم بسحبه من القابس.
- لا تقم بتوصيل أجهزة كثيرة في مأخذ تيار واحد في نفس الوقت. تجنب إتلاف سلك التيار.
- لا تضع أي شيء فوق التلفزيون الإسقاطي.
- قم بتركيب التلفزيون الإسقاطي على حامل تلفزيون إسقاطي أو أرضية مستقرة وثابتة يمكنها تحمل وزن وحدة التلفزيون الإسقاطي. تأكد من أن أرضية حامل التلفزيون الإسقاطي منسطة وأن مساحته أكبر من المنطقة السفلية لوحدة التلفزيون الإسقاطي.
- لا تحمل تلفزيون العرض الإسقاطي ممسكًا بحواف الشاشة.

### تتبيه

- عند استعمال ألعاب التلفزيون أو الكمبيوترات أو منتجات مشابهة مع تلفزيونك الإسقاطي، اضبط وظائف سطوع الشاشة والتباين على المستوى المنخفض. إذا تم ترك النمط الثابت (غير متحرك) على الشاشة لمدة طويلة من الزمن بينما يكون سطوع الشاشة والتباين مضبوطين على المستوى العالي، سوف يصبح النمط مدموغًا على الشاشة بصورة مستمرة. الضمان غير ساري المفعول لهذه الأنماط المدموغة لأنها ناشئة عن سوء الاستعمال.

### تنظيف الشاشة

- عند تنظيف الشاشة، قم باستعمال قماش ناعم مبلل بمحلول الصابون المعتدل أو بالماء. لا تعتمد على استعمال أي نوع من المواد الكاشطة والمنظف القلوي والمذيبات مثل كحول وبترين. ولضمان الأمان، أفضل سلك الطاقة عن مأخذ الطاقة قبل تنظيف الشاشة.
- لا تحك أو تلمس سطح الشاشة باستعمال مواد حادة أو كاشطة مثل قلم حبر جاف أو مفك براغي. وإلا فقد تصبح الشاشة مخدوشة.

# جدول المحتويات

تحذير

## إستعمال تلفزيونك الاسقاطي الجديد

البدء .....	٥
الخطوة ١: تركيب التلفزيون الاسقاطي .....	٥
الخطوة ٢: توصيل الهوائي .....	٦
الخطوة ٣: ادخال البطاريات في وحدة التحكم عن بعد .....	٧
الخطوة ٤: تهيئة تلفزيونك الإسقاطي تلقائياً .....	٨
توصيل المكونات الاختيارية .....	١٠
مشاهدة التلفزيون .....	١٥

## ضبط تهيئتك (قائمة الاختيار MENU)

التعريف بقائمة نظام الاختيار .....	٣٣
تغيير ضبط «صورة» .....	٣٦
تغيير ضبط الصوت «صوت» .....	٣٩
تغيير ضبط «صورة متعددة» .....	٤١
تغيير ضبط التهيئة «تجهيز» .....	٤٢

## معلومات اضافية

دليل تحري الخلل وإصلاحه .....	٤٩
وظيفة التشخيص الذاتي .....	٥٣
التعريف بالأجزاء ومفاتيح التحكم .....	٥٤
المواصفات .....	الغلاف الخلفي

## عمليات التشغيل المتطورة

اختيار اوضاع الصورة والصوت .....	١٨
مشاهدة صور ذات نوعية ممتازة .....	١٩
مشاهدة برنامجين في نفس الوقت .....	٢٠
عرض برامج متعددة .....	٢٣
الإستماع بصوت الإحاطة .....	٢٥
التمتع ببرامج الاستيريو او الثنائية اللغة .....	٢٦
مشاهدة نشرات تليتكست .....	٢٨
تشغيل الأجهزة الاختيارية .....	٣٠

الخصائص التي سوف تتمتع بها تتضمن:

- «إص - م» لمشاهدة صور ذات نوعية ممتازة (صفحة ١٩)
- «ثنائي» لمشاهدة برنامجين (صفحة ٢٠)
- قائمة البرامج» لعرض برامج متعددة (صفحة ٢٣)
- «وضع الصورة»/ «وضع الصوت»/ «صوت محيطي» لتعديل التلفزيون حسب الرغبة (الصفحتان ١٨ و ٢٥)
- «ضغط الصورة» لمشاهدة صور بنسبة ٩:١٦ (صفحة ٣٧)
- يوفر تلفزيونك الاسقاطي وظائف واعداد القوائم التالية:
- وظيفة التهيئة المبدئية لاختيار لغة عرض المعلومات على الشاشة والتهيئة المسبقة للقنوات وضبط الالتقاء تلقائياً. (صفحة ٨)
- خيارات لغة القائمة
- - انكليزي/ صيني/ عربي (صفحة ٤٢)
- «قفل للاطفال» لغلغ قنوات محددة (صفحة ٤٨)
- «الصوت الذكي» لضبط الصوت بصورة تلقائياً (صفحة ٣٩)
- ميزة التوليف «توضيح القناة» (صفحة ٤٦)
- زر ذراع القيادة (⊕) الموجود على موجه التحكم عن بعد لتشغيل الاسهل (صفحة ٣٥)
- «توفير طاقة» للاقتصاد بالطاقة (صفحة ٤٣)
- «وضعية الالعاب» لالعاب الفيديو (صفحة ٣٧)







# Specifications

	KP-FX53M91/KP-FX53M61 KP-FX53M31	KP-FX43M91/KP-FX43M61 KP-FX43M31
<b>Projection system</b>	3 picture tubes, 3 lenses, horizontal inline system	
<b>Picture tube</b>	7 inch high-brightness monochrome tubes, with optical coupling and liquid cooling system	
<b>Projection lenses</b>	High performance, large-diameter highbrid lens F1.0	
<b>Screen size</b>	53 inches	43 inches
<b>Television system</b>	B/G, I, D/K, M	
<b>Color system</b>	PAL, PAL 60, SECAM, NTSC4.43, NTSC3.58	
<b>Stereo/Bilingual system</b>	NICAM Stereo/Bilingual B/G, I; A2 Stereo/Bilingual (German) B/G	
<b>Channel coverage</b>	VHF : E2 to E12 / UHF : E21 to E69 / CATV : S01 to S03, S1 to S41	
<b>B/G</b>	UHF : B21 to B68 / CATV : S01 to S03, S1 to S41	
<b>I</b>	VHF : C1 to C12, R1 to R12 / UHF : C13 to C57, R21 to R60 / CATV : S01 to S03, S1 to S41, Z1 to Z39	
<b>D/K</b>	VHF : A2 to A13 / UHF : A14 to A79 / CATV : A-8 to A-2, A to W+4, W+6 to W+84	
<b>M</b>		
<b>Antenna</b>	75-ohm external terminal	
<b>Audio output (Speaker)</b>	15W + 15W (10% distortion)	
<b>Number of terminal</b>		
<b>Video</b>	Input: 4 Output: 1	Phono jacks; 1 Vp-p, 75 ohms
<b>Audio</b>	Input: 4 Output: 1	Phono jacks; 500 mVrms
<b>S Video</b>	Input: 2	Y: 1 Vp-p, 75 ohms, unbalanced, sync negative C: 0.286 Vp-p, 75 ohms
<b>Component Video</b>	Input: 2	Phono jacks Y: 1 Vp-p, 75 ohms, sync negative P <sub>B</sub> /C <sub>B</sub> : 0.7 Vp-p, 75 ohms P <sub>R</sub> /C <sub>R</sub> : 0.7 Vp-p, 75 ohms Audio: 500 mVrms
<b>G/B/R/HD/VD Video</b>	Input: 1	Phono jacks G: 0.7 Vp-p, 75 ohms B: 0.7 Vp-p, 75 ohms R: 0.7 Vp-p, 75 ohms HD: 0.7 Vp-p, 75 ohms VD: 0.7 Vp-p, 75 ohms
<b>Headphones</b>	Output: 1	Stereo minijack
<b>Power requirements</b>	110-240 V AC, 50/60Hz	
<b>Power consumption (W)</b>	260 W	
<b>Dimensions (w/h/d, mm)</b>	1136 × 1438 × 666	926 × 1255 × 534
<b>Mass (kg)</b>	86	65.5

Design and specifications are subject to change without notice.