

Projection TV

Mode d'emploi

KP-43T90
KP-48V90
KP-53V90
KP-61V90

FLASH FOCUS

***Free Layout Picture-
in-Picture (PIP)***

***3D Digital
Comb Filter***

***Component Input
(Y/Pb/Pr)***

AVERTISSEMENT

Afin d'éviter tout risque d'incendie ou d'électrocution, ne pas exposer cet appareil à la pluie ou à l'humidité.

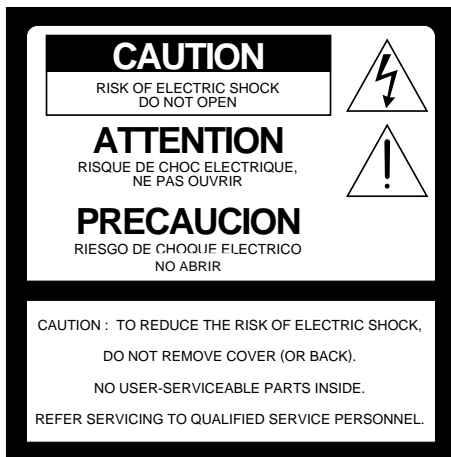

Ce sigle vise à signaler à l'utilisateur la présence d'une "tension dangereuse" non isolée au sein de l'appareil, dont la puissance peut être suffisante pour provoquer un risque d'électrocution.



Ce sigle vise à signaler à l'utilisateur la présence d'une documentation importante concernant les instructions de fonctionnement et d'entretien de cet appareil.

ATTENTION

Pour prévenir les chocs électriques, ne pas utiliser cette fiche polarisée avec un prolongateur, une prise de courant ou une autre sortie de courant, sauf si les lames peuvent être insérées à fond sans en laisser aucune partie à découvert.

ATTENTION

Lorsque vous utilisez des jeux vidéo, des ordinateurs et autres produits similaires avec votre téléviseur de projection, ou que vous visualisez une station de télévision dont le logo reste en permanence à l'écran, maintenez les réglages de luminosité et de contraste sur de faibles valeurs. Si une image fixe (non animée), comme le logo d'une station de télévision, reste affichée à l'écran pendant de longues périodes alors que la luminosité et le contraste sont réglés sur des valeurs élevées, l'image peut rester définitivement incrustée sur l'écran. Ces impressions ne sont pas couvertes par votre garantie.

Remarque sur l'affichage des sous-titres d'image

Ce téléviseur permet d'afficher les sous-titres d'image conformément au § 15.119 des règlements FCC.

Remarque sur le réglage de la convergence

Veillez à régler la convergence avant d'utiliser votre téléviseur de projection. Reportez-vous à la description de la procédure à la page 19.

Remarque aux installateurs du système CATV

L'attention des installateurs du système CATV est attirée sur l'article 820-40 du NEC qui énonce les directives concernant le raccordement à la masse, stipulant en particulier qu'il doit être branché à celui de l'immeuble (ou maison), et aussi proche que possible du point d'entrée du câble.

L'utilisation de ce téléviseur à d'autres fins qu'une vue par des particuliers des émissions transmises par les canaux UHF ou VHF ou par des sociétés de câble pour le grand public peut nécessiter l'accord de ces sociétés ou du propriétaire de l'émission.



Partenaire ENERGY STAR, Sony Corporation déclare que ce produit satisfait aux critères de rendement énergétique ENERGY STAR.

Télécommande

Dans les instructions qui suivent, on renvoie aux touches de votre télécommande.

Gardez ce rabat ouvert et reportez-vous à cette page pour référence.

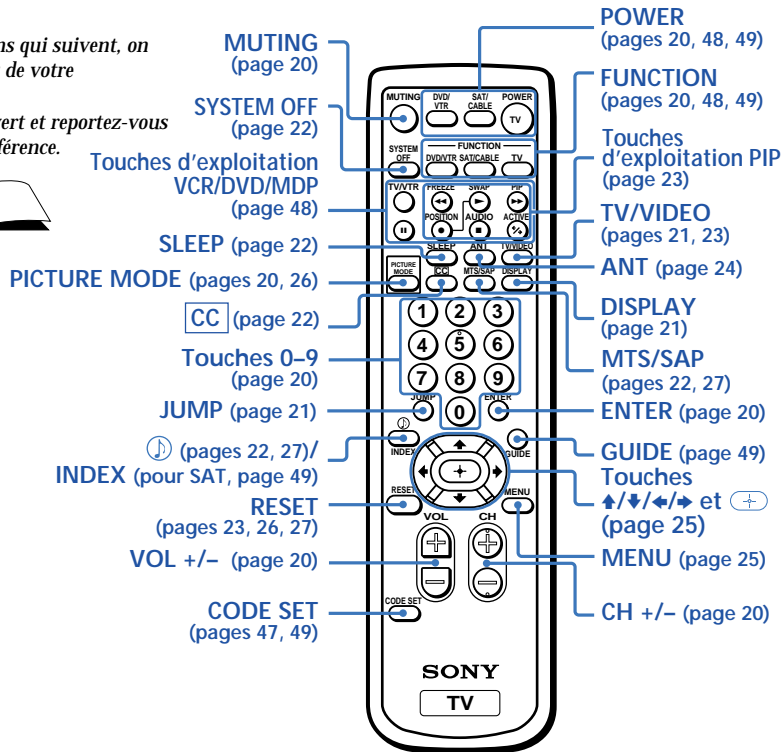

Familiarisation avec les touches de la télécommande

Les noms des touches de la télécommande se distinguent par différentes couleurs afin de représenter les fonctions disponibles:

Couleur de la touche

Transparent ... Appuyez pour choisir l'appareil que vous voulez commander, par exemple magnéscope/MDP/lecteur DVD, récepteur satellite SAT/Câble ou téléviseur de projection.

Vert Touches de marche/arrêt du téléviseur de projection, du récepteur satellite SAT/Câble ou du magnéscope/MDP/lecteur DVD

Couleur du nom de touche

Blanc Touches de fonctionnement du téléviseur de projection/magnéscope/MDP/lecteur DVD/récepteur satellite SAT/Câble

Jaune Touches d'exploitation PIP

Bleu Touches de fonctionnement du récepteur satellite SAT

Vert Touches de commande S-Link

Rose Touches de fonctionnement du lecteur DVD

Pour une explication détaillée de la plupart des touches, voir "Visualisation des émissions télévisées" à la page 20.





Table des matières

<i>Bienvenue!</i>	1
<i>Emploi du manuel</i>	1
<i>Précautions</i>	2
<i>Consignes de sécurité importantes</i>	3
Mesures de sécurité	6
<hr/>	
<i>Installation et raccordement du téléviseur de projection</i>	7
Transport de votre téléviseur de projection	7
Installation du téléviseur de projection	7
Types de connecteurs	8
Raccordement	8
Raccordement direct au câble ou à l'antenne	8
Câble ou antenne	9
Câble et antenne	9
Raccordement à un décodeur	9
Décodeur et câble	9
Raccordement d'un câble/antenne avec un magnétoscope	10
Raccordement du téléviseur de projection et du magnétoscope à un décodeur	10

Raccordement au récepteur satellite SAT	12
Raccordement au récepteur satellite SAT et à un magnétoscope	13
Raccordement d'un récepteur DTV (télévision numérique)	14
Raccordement d'un caméscope	14
Raccordement d'un lecteur DVD	15
Raccordement d'un lecteur DVD via les connecteurs de sortie vidéo	15
Raccordement à un système audio ...	16
Raccordement d'un système de haut-parleurs Sony SAVA	17

<i>Installation de base</i>	18
Utilisation de la télécommande	18
Installation automatique du téléviseur de projection	18
Réglage automatique de la convergence (FLASH FOCUS)	19

<i>Utilisation de votre nouveau téléviseur de projection</i> ...	20
Visualisation des émissions télévisées	20
Visualisation de deux émissions Télévisées à la fois — PIP	23

<i>Ajustement des réglages (menus)</i>	25
Comment utiliser les menus	25
 Utilisation du menu Vidéo	26
 Utilisation du menu Audio	27
 Utilisation du menu Programmeur	29
 Utilisation du menu Réglage des canaux	30
Réglage et sélection de Canaux préférés	32
 Utilisation du menu Réglage	34
Utilisation de la fonction de Contrôle parental	36
Activation de la fonction de contrôle parental	36
Sélection d'un classement personnel aux Etats-Unis	38
Sélection d'un classement personnel au Canada	41
Changement du mot de passe	42
Ce que les classements signifient	43
Classements aux Etats-Unis	43
Classements au Canada	45

Bienvenue!

<i>Utilisation d'un équipement vidéo</i>	47
Choix du code du fabricant	47

<i>Utilisation d'un décodeur ou récepteur satellite SAT</i>	49
Choix du code du fabricant	49

<i>Guide de dépannage</i>	50
<i>Spécifications</i>	52
<i>Index</i>	53

Enregistrement de Propriété

Les numéros de modèle et de série sont situés à l'arrière du téléviseur de projection, sous le logo Sony, sur l'étiquette, et aussi sur le boîtier du téléviseur (étiquette blanche). Notez ces numéros dans les cases ci-dessous. Citez-les chaque fois que vous appelez votre revendeur Sony au sujet de ce produit.

N° de modèle: _____

N° de série: _____

Merci d'avoir choisi le téléviseur de projection vidéo couleur Sony.
Ce manuel couvre les modèles KP-43T90, KP-48V90, KP-53V90, KP-61V90.

Le modèle KP-53V90 est utilisé dans les illustrations.

Les fonctions dont vous pouvez profiter incluent:

- FLASH FOCUS (mise au point automatique), vous permettant de régler la convergence automatiquement.
- Contrôle parental, pour bloquer les programmes que vous jugez inadaptés à vos enfants.
- Image dans l'image (PIP), pour visualiser un autre canal de télévision, une source vidéo ou l'image du câble dans une image incrustée.
- Canaux préférés, vous permettant de visualiser et de choisir parmi huit programmes préférés
- Entrées Y/P_B/P_R pour le raccordement d'un lecteur DVD et d'un récepteur DTV.
- Trois entrées AUDIO/VIDEO/S VIDEO

Emploi du manuel

Nous vous conseillons de vérifier attentivement le contenu des quatre sections suivantes dans l'ordre indiqué de façon à ce que vous compreniez parfaitement le fonctionnement de votre nouveau téléviseur de projection.

1 Raccordement et installation du téléviseur de projection

Cette section vous guidera dans les réglages initiaux. Elle vous indique comment installer votre téléviseur de projection, raccorder vos nouveaux composants et comment raccorder l'antenne et le câble.

2 Installation de base

Cette section vous présente les éléments de base vous permettant d'exploiter votre nouveau téléviseur de projection, y compris l'installation automatique. Elle vous montrera comment opérer des fonctions spéciales sur la télécommande.

3 Utilisation de votre nouveau téléviseur de projection

Cette section vous montrera comment commencer à utiliser votre nouveau téléviseur de projection. Elle vous montrera comment utiliser votre télécommande.

4 Ajustement des réglages (menus)

Cette section vous expliquera l'utilisation de votre nouveau téléviseur de projection.

Les instructions dans ce manuel sont écrites pour les commandes de la télécommande. Des contrôles similaires se trouvent sur le téléviseur de projection lui-même.

Sécurité

- N'utiliser l'appareil que sur du courant alternatif 120 V.
- Par mesure de sécurité, la fiche ne peut s'insérer que d'une seule manière dans la prise murale. Consultez votre revendeur si vous ne parvenez pas à brancher la fiche totalement.
- Si un liquide ou un objet quelconque venait à s'introduire dans l'appareil, débranchez immédiatement le cordon d'alimentation et faites vérifier le téléviseur de projection par un personnel d'entretien qualifié avant de le remettre en service.
- Si vous ne comptez pas le mettre en service pendant plusieurs jours, débranchez le téléviseur de projection en tirant sur la fiche, jamais sur le cordon d'alimentation lui-même.

Remarque sur l'entretien

Nettoyez le châssis du téléviseur de projection à l'aide d'un chiffon doux sec. Pour éliminer les poussières de l'écran, époussetez-le légèrement à l'aide d'un chiffon doux. Les taches tenaces peuvent être éliminées à l'aide d'un chiffon légèrement imbibé d'eau. N'utilisez jamais de solvants puissants tels que le diluant ou le benzène.

Si l'image s'assombrit après une longue période d'utilisation du téléviseur de projection, il peut s'avérer nécessaire de nettoyer l'intérieur du téléviseur de projection. Consultez à cet égard un personnel d'entretien qualifié.

Installation

- Pour éviter toute surchauffe interne, évitez de boucher les orifices de ventilation.
- N'installez pas l'appareil dans un local surchauffé, trop humide, poussiéreux, ou soumis à des vibrations mécaniques excessives.
- Evitez de faire fonctionner le téléviseur de projection sous des températures inférieures à 5 °C (41 °F).
- Si le téléviseur de projection est transporté directement d'une pièce froide à une pièce chaude, ou si la température ambiante varie brusquement, l'image pourra être floue ou présenter une altération des couleurs. La raison en est que l'humidité se condense sur le miroir ou sur les objectifs intérieurs. Dans ce cas, laissez l'humidité s'évaporer avant de mettre le téléviseur de projection sous tension.
- Pour obtenir la meilleure qualité d'image possible, n'exposez pas l'écran à une source lumineuse directe ni au rayonnement solaire direct. Il est recommandé d'éclairer la pièce par des spots fixés en hauteur ou d'occulter les fenêtres faisant face à l'écran. Il est préférable d'installer le téléviseur de projection dans une pièce où le plancher et les murs ne sont pas revêtus de matériaux réfléchissants.

Consignes de sécurité importantes

Pour votre protection, veuillez lire entièrement ces instructions et les conserver à toutes fins utiles.

Observez et respectez scrupuleusement tous les avertissements, précautions et instructions spécifiés sur l'appareil, ou décrits dans le mode d'emploi ou le manuel d'entretien.

AVERTISSEMENT

Pour éviter tout risque de blessure, veuillez respecter les précautions de sécurité élémentaires suivantes lors de l'installation, l'utilisation et la réparation de l'appareil.

Utilisation

Sources d'alimentation



Ce poste ne doit être alimenté que sur le type de source d'alimentation indiqué sur la plaque du numéro de série/modèle.

Si vous n'êtes pas sûr du type d'alimentation électrique de votre domicile, consultez votre revendeur ou la société locale de distribution électrique. En ce qui concerne les postes conçus pour fonctionner sur le courant continu, reportez-vous au mode d'emploi.

Mise à la terre ou polarisation

Ce poste est équipé d'une fiche d'alimentation secteur polarisée (une lame de la fiche est plus large que l'autre) ou d'une fiche à trois broches avec fil de terre (la

troisième broche sert pour la mise à la terre). Suivez les instructions ci-dessous:



Pour un poste équipé d'une fiche d'alimentation secteur polarisée

Cette fiche ne se branche sur la prise secteur que d'une seule manière. C'est un dispositif de sécurité. Si vous ne parvenez pas à enfoncer la fiche à fond dans la prise, essayez de la retourner. Si la fiche ne correspond toujours pas, contactez votre électricien pour faire poser une prise adéquate. N'annulez pas le dispositif de sécurité de la prise polarisée en forçant dessus.

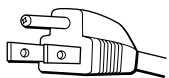

Avertissement alternatif Pour un poste équipé d'une fiche secteur à trois broches

Cette fiche ne peut être insérée que dans une prise secteur avec mise à la terre. C'est un dispositif de sécurité. Si vous ne parvenez pas à insérer la fiche dans la prise, contactez votre électricien pour faire poser une prise adéquate. N'annulez pas le dispositif de sécurité de la fiche de terre.



Surcharge

Ne pas surcharger les prises murales, les rallonges ou autres prises de courant au-delà de leur capacité, car il y a risque d'incendie ou d'électrocution.



Mettez toujours le poste hors tension lorsqu'il n'est pas utilisé. Si vous n'avez pas l'intention de l'utiliser pendant longtemps, débranchez-le de la prise murale par précaution, pour éviter la possibilité qu'une anomalie interne crée un début d'incendie.

Pénétration d'un corps solide ou liquide



Ne jamais enforcer un objet quel qu'il soit dans le poste par les fentes d'aération car il pourrait toucher des points de haute tension ou court-circuiter des pièces, et provoquer ainsi un incendie ou une électrocution. Ne jamais renverser de liquide quel qu'il soit dans le poste.

Raccordements

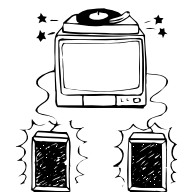

Ne pas utiliser de cordons qui ne sont pas recommandés par le fabricant, car ils pourraient être dangereux.

(suite)

Consignes de sécurité importantes (suite)

Nettoyage



Débranchez la fiche de la prise murale avant de nettoyer ou de lustrer le poste. Ne pas utiliser de nettoyant liquide ou en vaporisateur. Nettoyez l'extérieur du poste avec un chiffon légèrement humidifié à l'eau.

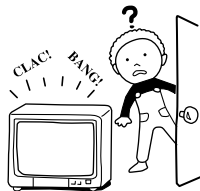

Si le poste produit continuellement ou fréquemment des bruits de claquement ou des bruits secs pendant son fonctionnement, débranchez-le et consultez votre revendeur ou un réparateur.

Certains téléviseurs font entendre occasionnellement des bruits de claquement ou des bruits secs, en particulier au moment de la mise sous ou hors tension, mais c'est tout à fait normal.

Installation



Attention à l'eau et à l'humidité

Ne pas utiliser un poste alimenté sur le secteur près d'un récipient d'eau, comme une baignoire, un lavabo, un évier ou une lessiveuse, dans un sous-



N'utilisez qu'un chariot ou un support recommandé par le fabricant pour ce modèle de téléviseur.



de se renverser en cas d'arrêt brusque, de poussée excessive ou de surface inégale.

Ventilation

Les fentes et les ouvertures aménagées sur le coffret et au dos ou au bas du poste sont prévues pour la ventilation nécessaire. Pour assurer un fonctionnement fiable et pour protéger le poste d'une surchauffe, ces fentes et ouvertures ne doivent jamais être bloquées ou recouvertes.

sol humide ou près d'une piscine, etc.

Accessoires

Ne pas poser le poste sur un chariot, un support, une table ou une étagère instable. Il risque de tomber et de blesser gravement un enfant ou un adulte, et le poste risque d'être sérieusement endommagé.

Pour déplacer un téléviseur placé sur un chariot, poussez-le avec précaution. L'ensemble chariot-téléviseur risque

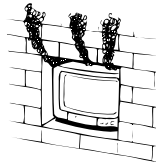
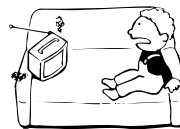
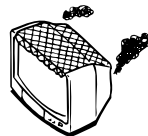

Ne jamais bloquer les fentes et ouvertures en plaçant le poste sur un lit, un canapé, un tapis ou autre surface similaire.

- Ne jamais bloquer les fentes et ouvertures en plaçant le poste sur un lit, un canapé, un tapis ou autre surface similaire.

- Ne jamais encastrier le poste dans un endroit fermé, comme une bibliothèque ou un meuble, sauf si une ventilation adéquate est assurée.

- Ne pas poser le poste sur ou près d'un radiateur ou d'un système de chauffage, ou dans un endroit exposé au soleil.

Protection du cordon d'alimentation

Ne jamais laisser un objet rouler sur le cordon d'alimentation ou poser un objet lourd dessus. Ne pas installer le poste dans un endroit où le cordon d'alimentation pourrait s'user prématurément ou être endommagé.

Antennes

Mise à la terre de l'antenne extérieure — Si vous installez une antenne extérieure, veuillez respecter les précautions ci-dessous.

Une antenne extérieure ne doit pas être installée près de lignes électriques aériennes ou autres circuits d'alimentation ou d'éclairage électriques, ou dans un endroit où elle pourrait toucher de tels circuits ou lignes.

LORS DE L'INSTALLATION D'UNE ANTENNE EXTÉRIEURE, SOYEZ EXTRÊMEMENT PRUDENT POUR ÉVITER DE TOUCHER DE TELS CIRCUITS OU LIGNES ÉLECTRIQUES, CAR UN TEL CONTACT ENTRAÎNE PRATIQUEMENT TOUJOURS LA MORT.

L'antenne doit être reliée à la terre par mesure de sécurité contre les hausses brusques de tension et l'électricité statique accumulée.

La section 810 du National Electrical Code (NEC) aux États-Unis et la section 54 du Code électrique du Canada fournissent des informations sur le raccordement à la terre correct du mât et de la structure porteuse, le raccordement de la descente d'antenne à une unité de déchargement d'antenne, la taille des conducteurs de mise à la terre, l'emplacement de l'unité de décharge d'antenne, la connexion aux électrodes de terre, et les spécifications des électrodes de terre.

Mise à la terre de l'antenne selon le NEC — Reportez-vous à la section 54-300 du Code électrique du Canada en ce qui concerne la mise à la terre de l'antenne.

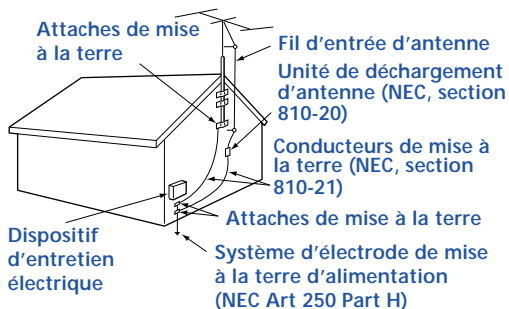

NEC: National Electrical Code

Foudre

Pour une protection supplémentaire de ce poste de télévision durant les orages accompagnés de foudre, ou lorsque le poste doit rester sans surveillance et sans usage pour des périodes prolongées, débranchez-le de sa prise murale et déconnectez l'antenne. Ceci évitera l'endommagement du poste causé par la foudre et les surtensions.

Dépannage

Dommages nécessitant un dépannage

Débranchez le poste de la prise murale et

faites-le réparer par un réparateur qualifié dans les cas suivants:



- Le cordon ou la fiche d'alimentation est abîmé ou dénudé.



- Un liquide s'est renversé dans le poste.



- Le poste a été mouillé ou exposé à la pluie.



- Le poste est tombé et a été cogné violemment, ou bien le coffret est abîmé.

(suite)

Consignes de sécurité importantes (suite)



- Le poste ne fonctionne pas normalement alors que vous avez respecté toutes les instructions du mode d'emploi. N'agissez que sur les commandes spécifiées dans le mode d'emploi.

Tout réglage incorrect d'une autre commande risque d'endommager le poste et de nécessiter un important travail par un technicien qualifié pour réparer le poste.

- Une baisse sensible des performances indique que le poste a besoin d'être réparé.

Réparation

N'essayez pas de réparer le poste vous-même; vous risquez d'être exposé à des hautes tensions dangereuses ou autres risques en ouvrant le

coffret. Pour toute réparation, adressez-vous à un réparateur qualifié.

Toute substitution non autorisée peut être la cause d'un incendie, d'une électrocution ou autre danger.



Remplacement des pièces

Si des pièces doivent être remplacées, n'oubliez pas de demander au réparateur d'attester par écrit qu'il a utilisé des pièces de rechange spécifiées par le fabricant, avec les mêmes caractéristiques que les pièces originales.



Révision de sécurité

A l'occasion de tout dépannage ou réparation du poste, demandez au réparateur d'effectuer une révision de sécurité de routine (comme spécifié par le fabricant) pour déterminer si le poste offre une bonne sécurité de fonctionnement, et faites-le certifier par écrit.

Lorsque le poste atteint la fin de sa vie utile, ne le jetez pas n'importe comment car il y a risque d'implosion du tube image. Demandez à un réparateur qualifié de vous en débarrasser.



Mesures de sécurité

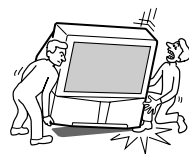

Attention lorsque vous déplacez le téléviseur de projection

Lorsque vous mettez le téléviseur en place, ne le

laissez pas tomber sur les pieds ou sur les doigts.

Faites attention à l'endroit où vous placez vos pieds lorsque vous manipulez le téléviseur.

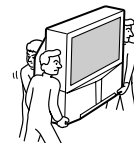

Déplacez le téléviseur en respectant les règles suivantes

Si vous transportez le téléviseur sans tenir

compte des règles suivantes et sans un nombre de personnes suffisant, il risque de tomber et de provoquer des blessures graves. Vous devez impérativement respecter les instructions indiquées ci-dessous.

- Transportez le téléviseur en le tenant de la façon indiquée.
- Ne transportez pas le téléviseur en le tenant par la grille de protection du haut-parleur.
- Tenez le téléviseur fermement lorsque vous le transportez.

Installation et raccordement du téléviseur de projection

Transport de votre téléviseur de projection

Il faut au moins être trois pour transporter le téléviseur de projection.

Pour KP-48V90/53V90/61V90

Le téléviseur de projection est équipé de roulettes pour en faciliter le déplacement sur une surface dure. Aussi, déplacez votre téléviseur de projection en utilisant les roulettes.

Installation du téléviseur de projection

Zone de visualisation recommandée (horizontale)

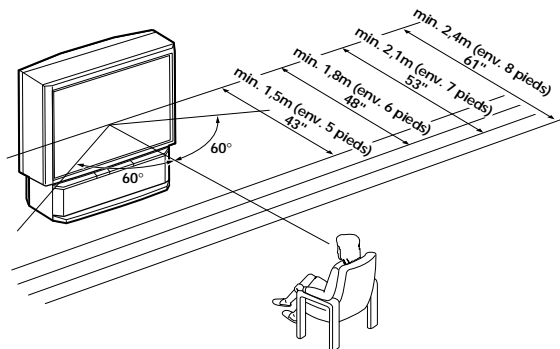

Zone de visualisation recommandée (verticale)

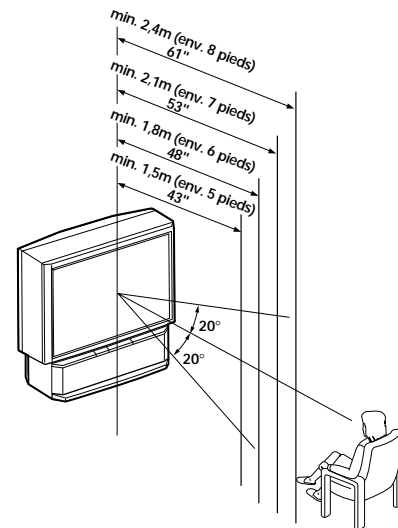

Installation et raccordement du téléviseur de projection (suite)

Types de connecteurs

Vous pouvez avoir besoin pour l'installation de certains des connecteurs suivants.

Câble coaxial

Câble TV et câble d'antenne standard

Type prise

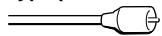

Enfoncez dans le connecteur.

Type à vis

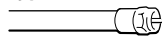

Vissez dans le connecteur.

Câble S Vidéo

Câble vidéo de haute qualité pour une qualité d'image améliorée



Alignez les guides et enfoncez dans le connecteur.

Câble Audio/vidéo



Enfoncez dans le connecteur.

Vidéo - Jaune

Audio (Gauche) - Blanc

Audio (Droite) - Rouge

Certains lecteurs DVD et récepteurs DTV sont équipés des trois connecteurs vidéo suivants.

Y - Vert

PB (C_B, C_b ou B-Y) - Bleu

PR (C_R, C_r ou R-Y) - Rouge

Câble CONTROL S

Câble Sony pour connexions CONTROL S. Cette fonction est réservée exclusivement aux produits Sony, et elle permet un contrôle plus grand de tous les appareils Sony.



Enfoncez dans le connecteur.

A propos de la prise CONTROL S OUT

Pour commander d'autres appareils Sony au moyen de la télécommande de votre téléviseur, raccordez la prise CONTROL S IN de votre équipement à la prise CONTROL S OUT du téléviseur de projection au moyen du câble CONTROL S.

(Arrière du téléviseur de projection)

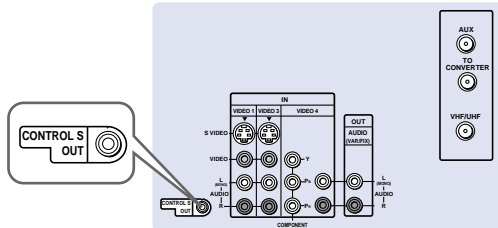

Raccordement

Raccordement direct au câble ou à l'antenne

La connexion que vous choisirez dépendra du câble que vous trouverez chez vous. Les habitations les plus récentes seront équipées d'un câble coaxial standard (voir **A**); les plus anciennes auront probablement un câble bifilaire de 300 ohms (voir **B**); et d'autres encore peuvent avoir les deux (voir **C**). Utilisez un câble coaxial de 75 ohms pour améliorer la qualité de l'image (voir **A**).

A

- VHF seulement ou
- VHF/UHF ou
- Câble

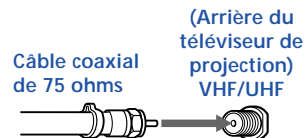

B

- VHF seulement ou
- UHF seulement ou
- VHF/UHF

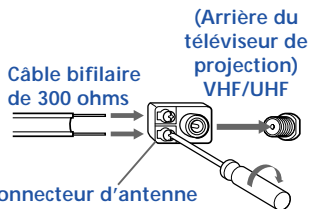

C

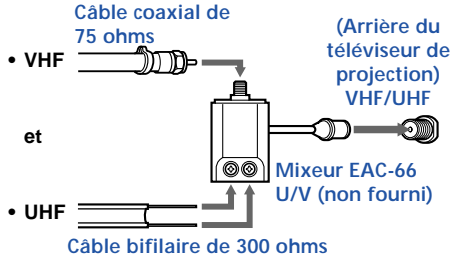

Câble ou antenne

C'est le raccordement le plus simple. La connexion se fait directement du câble ou de l'antenne sur le téléviseur de projection.

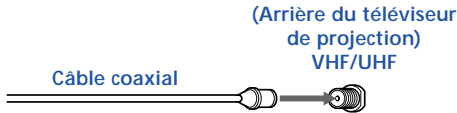

Câble et antenne

Vous pouvez trouver commode d'utiliser l'installation suivante si la compagnie de câble ne distribue pas les canaux locaux que vous pouvez recevoir par antenne.

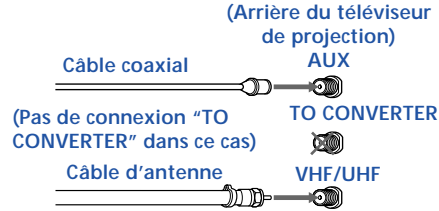

Sélectionnez le câble ou ANT en appuyant sur ANT de la télécommande.

Raccordement à un décodeur

Certains télédistributeurs par câble utilisent des signaux brouillés ou encodés qui nécessitent un décodeur* pour voir tous les canaux.

De même, réglez "Câble" sur "Oui" dans le menu de réglage des canaux (page 31).

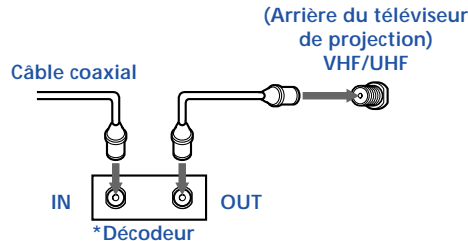

Décodeur et câble

Certains télédistributeurs par câble utilisent des signaux brouillés ou encodés qui nécessitent un décodeur* pour seulement certains des canaux, (par exemple, HBO, SHOWTIME, etc.).

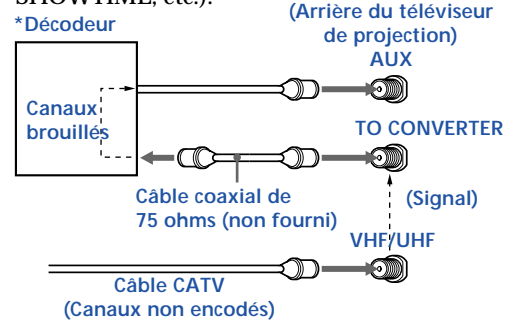

Avec cette connexion, vous pouvez changer entre les canaux brouillés (à l'aide du décodeur), et les canaux normaux (CATV) en appuyant sur ANT de la télécommande.

Remarques:

- Il est possible que vous puissiez programmer votre télécommande Sony pour commander votre décodeur. (Voir "Utilisation d'un décodeur ou récepteur satellite SAT" à la page 49)
- En cours de visionnage PIP ou Canal préféré, l'entrée AUX peut uniquement être visualisée dans l'image principale.
- L'entrée AUX ne peut pas être visualisée dans la fenêtre PIP.

Installation et raccordement du téléviseur de projection (suite)

Raccordement d'un câble/antenne avec un magnétoscope

- 1 Raccordez le câble coaxial de la compagnie de câble ou de l'antenne à VHF/UHF IN sur le magnétoscope.
- 2 En utilisant un câble coaxial, raccordez VHF/UHF OUT sur le magnétoscope à VHF/UHF sur le téléviseur de projection.
- 3 A l'aide de câbles AUDIO et S VIDEO*, raccordez les connecteurs AUDIO et S VIDEO OUT du magnétoscope aux connecteurs AUDIO et S VIDEO IN du téléviseur de projection (Blanc-AUDIO Gauche, Rouge-AUDIO Droite**).

Raccordement du téléviseur de projection et du magnétoscope à un décodeur

- 1 Raccordez le câble de la compagnie de câble à la prise isolée du répartiteur (entrée), et les deux prises jumelles (sortie) (à l'aide du câble coaxial) sur le IN du décodeur et sur le VHF/UHF du téléviseur de projection.
- 2 En utilisant un câble coaxial, raccordez la prise OUT du décodeur à la prise VHF/UHF IN du magnétoscope.
- 3 En utilisant les câbles AUDIO et S VIDEO*, raccordez AUDIO et S VIDEO OUT du magnétoscope à AUDIO et S VIDEO IN du téléviseur de projection (Blanc-AUDIO Gauche, Rouge-AUDIO Droite**).

Débranchez toutes les prises de courant avant de raccorder quoi que ce soit.

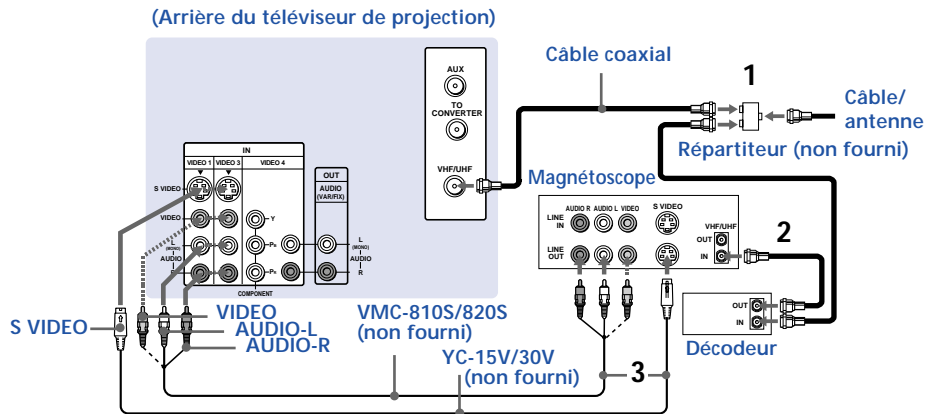
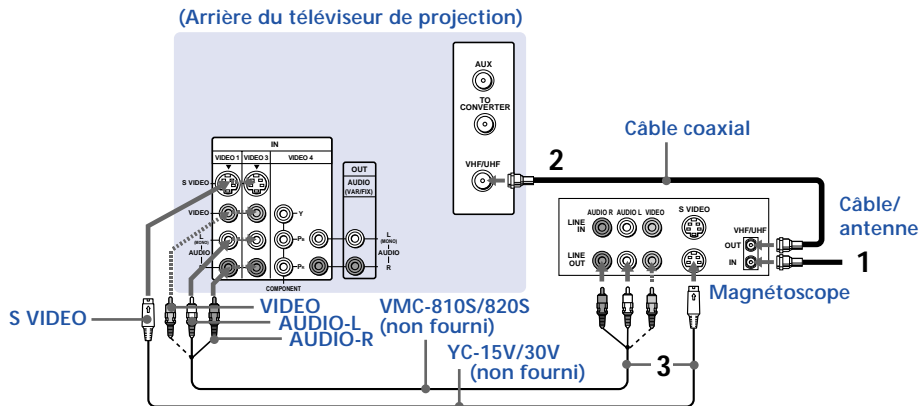

Remarque:

- Pour voir les canaux brouillés via le décodeur, sélectionnez l'entrée vidéo à laquelle est raccordé le décodeur en appuyant sur TV/VIDEO.
- * Si votre magnétoscope n'est pas doté d'un connecteur S VIDEO, utilisez un câble VIDEO (jaune) au lieu du câble S VIDEO.
- ** Si vous raccordez un magnétoscope monophonique, raccordez seulement la sortie audio unique à l'entrée de gauche (MONO) sur votre téléviseur de projection.

Installation et raccordement du téléviseur de projection (suite)

Raccordement au récepteur satellite

- 1 Raccordez le câble de l'antenne satellite au récepteur satellite.
- 2 Raccordez le câble coaxial de la compagnie de câble ou de l'antenne sur le VHF/UHF du téléviseur de projection.
- 3 A l'aide de câbles AUDIO et S VIDEO, raccordez les connecteurs AUDIO et S VIDEO OUT du récepteur satellite aux connecteurs AUDIO et S VIDEO IN du téléviseur de projection (Blanc-AUDIO Gauche, Rouge-AUDIO Droite).

Remarque:

- Pour visualiser l'entrée du récepteur satellite, sélectionnez l'entrée vidéo à laquelle est raccordé le récepteur satellite en appuyant sur TV/VIDEO de la télécommande.

Débranchez toutes les prises de courant avant de raccorder quoi que ce soit.

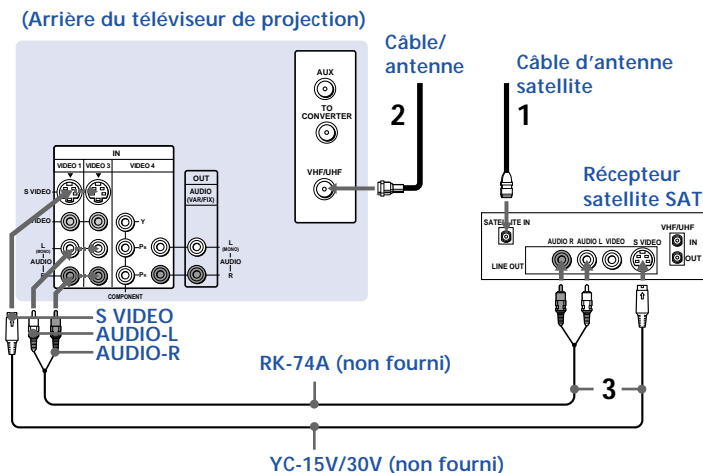

Raccordement au récepteur satellite SAT et à un magnétoscope

- 1 Raccordez le câble de l'antenne satellite au récepteur satellite.
- 2 Raccordez le câble coaxial de la compagnie de câble ou de l'antenne sur le VHF/UHF IN du magnétoscope sur VHF/UHF du téléviseur de projection.
- 3 En utilisant un câble coaxial, branchez le VHF/UHF OUT du magnétoscope sur VHF/UHF du téléviseur de projection.
- 4 En utilisant les câbles AUDIO et S VIDEO*, raccordez AUDIO et S VIDEO OUT du récepteur satellite à AUDIO et S VIDEO IN du magnétoscope.
- 5 En utilisant les câbles AUDIO et S VIDEO*, raccordez AUDIO et S VIDEO OUT du magnétoscope à AUDIO et S VIDEO IN du téléviseur de projection (Blanc-AUDIO Gauche, Rouge-AUDIO Droite).

*Si votre magnétoscope n'est pas doté d'un connecteur S VIDEO, utilisez un câble VIDEO (jaune) au lieu du câble S VIDEO.

Remarque:

- Pour visualiser l'entrée du récepteur satellite ou du magnétoscope, sélectionnez l'entrée vidéo à laquelle est raccordé votre récepteur satellite ou votre magnétoscope en appuyant sur TV/VIDEO de la télécommande.

Débranchez toutes les prises de courant avant de raccorder quoi que ce soit.

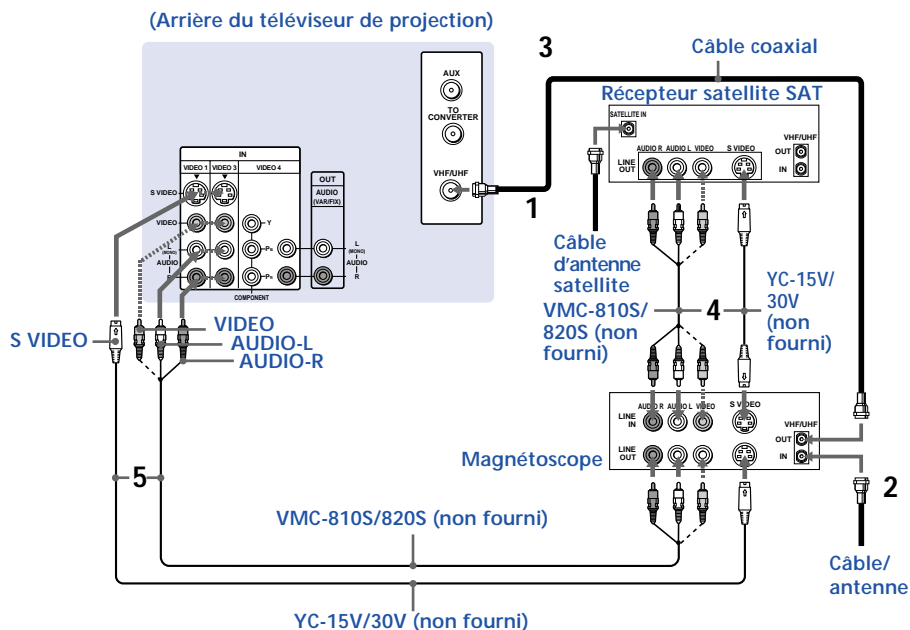

Installation et raccordement du téléviseur de projection (suite)

Raccordement d'un récepteur DTV (télévision numérique)

Avant de procéder au raccordement, lisez attentivement le mode d'emploi qui accompagne le récepteur DTV.

- 1 Raccordez le câble coaxial de l'antenne de toit au connecteur VHF/UHF IN (DTV) du récepteur DTV.
- 2 A l'aide des câbles AUDIO et S VIDEO, raccordez AUDIO et S VIDEO OUT du récepteur DTV aux AUDIO et S VIDEO IN du téléviseur de projection (Blanc-AUDIO Gauche, Rouge-AUDIO Droite).

Remarques:

- Votre récepteur DTV doit pouvoir prendre en charge une sortie de format vidéo 480i.
- Si votre récepteur DTV reconnaît le signal 480i émis par les prises YPbPr, vous pouvez raccorder les prises Y, Pb et Pr de VIDEO OUT du récepteur DTV aux prises Y, Pb et Pr de VIDEO 4 IN du téléviseur de projection à l'aide de câbles vidéo.

Raccordement d'un caméscope

Utilisez cette connexion pour visualiser une image directement à partir de votre caméscope.

- 1 A l'aide de câbles AUDIO et S VIDEO*, raccordez les connecteurs AUDIO et S VIDEO OUT du caméscope aux connecteurs AUDIO et S VIDEO IN derrière le volet basculant à l'avant du téléviseur de projection (Blanc-AUDIO Gauche, Rouge-AUDIO Droite**).
- 2 Appuyez sur VIDEO 2 pour sélectionner les entrées vidéo d'un caméscope.

* Si votre caméscope n'est pas doté d'un connecteur S VIDEO, utilisez un câble VIDEO (jaune) au lieu du câble S VIDEO.

** Si vous raccordez un caméscope monophonique, raccordez seulement la sortie audio unique à l'entrée de gauche (MONO) sur le téléviseur de projection.

Débranchez toutes les prises de courant avant de raccorder quoi que ce soit.

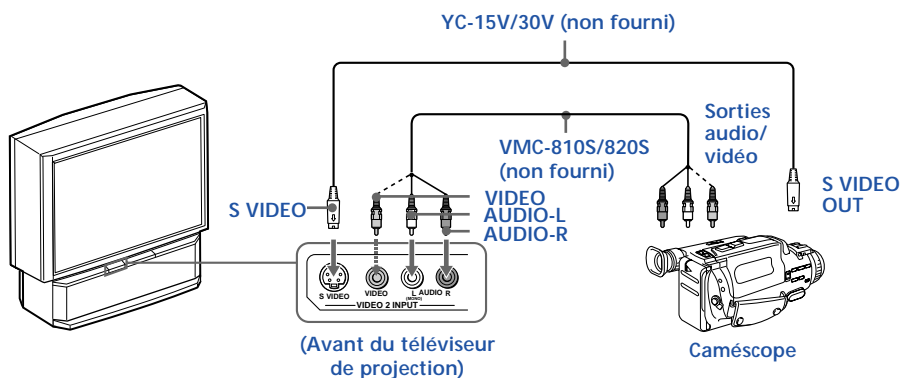
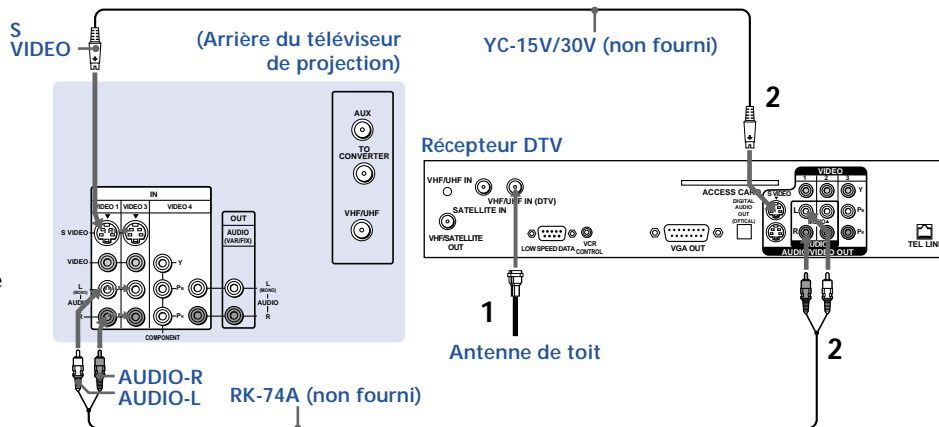

Raccordement d'un lecteur DVD (Illustration supérieure)

A l'aide de câbles AUDIO et S VIDEO, raccordez les connecteurs AUDIO et S VIDEO IN du téléviseur de projection aux connecteurs AUDIO et S VIDEO OUT du lecteur DVD (Blanc-AUDIO Gauche, Rouge-AUDIO Droite).

Raccordement d'un lecteur DVD via les connecteurs de sortie vidéo (Illustration inférieure)

- 1 A l'aide d'un câble AUDIO, raccordez le connecteur AUDIO de la sortie LINE OUT du lecteur DVD au connecteur AUDIO de l'entrée VIDEO 4 IN du téléviseur de projection (Blanc-AUDIO Gauche, Rouge-AUDIO Droite).
- 2 A l'aide de trois câbles VIDEO jaunes, raccordez les connecteurs Y, P_B, et P_R de la sortie COMPONENT VIDEO OUT du lecteur DVD aux connecteurs Y, P_B, et P_R de l'entrée VIDEO 4 IN du téléviseur de projection.

Remarques:

- Comme les images de haute qualité d'un disque DVD contiennent de nombreuses informations, il se peut que des parasites apparaissent dans l'image. Si c'est le cas, ajustez "Réduction de bruit" dans le menu Vidéo. (voir "Réduction de bruit" à la page 26)
- Certaines bornes du lecteur DVD peuvent être identifiées différemment. Si c'est le cas, établissez le raccordement comme suit:
Raccordez Y (vert) à Y.
Raccordez P_B (bleu) à C_B, C_b ou B-Y.
Raccordez P_R (rouge) à C_R, C_r ou R-Y.
- Ce téléviseur de projection ne supporte pas la sortie de lecteurs DVD à balayage progressif. Veuillez à utiliser une sortie entrelacée.

Débranchez toutes les prises de courant avant de raccorder quoi que ce soit.

(Arrière du téléviseur de projection)

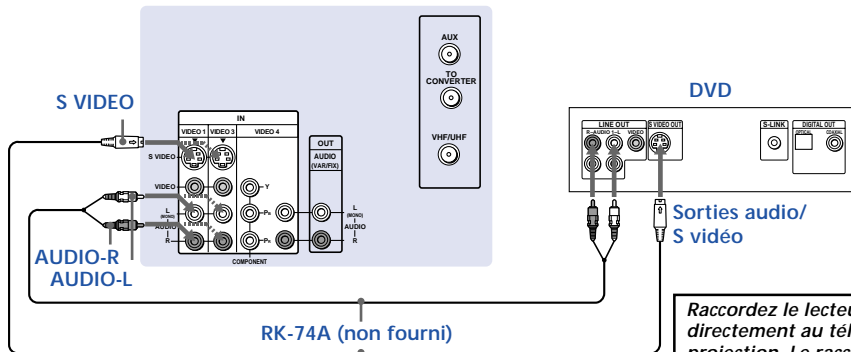

(Arrière du téléviseur de projection)

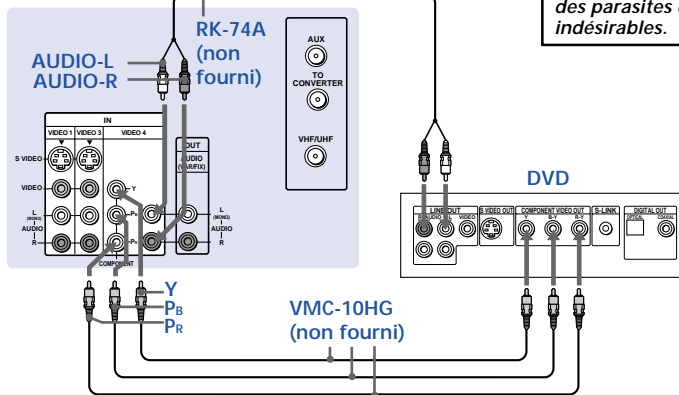

DVD

Sorties audio/
S vidéo

Raccordez le lecteur DVD directement au téléviseur de projection. Le raccordement du lecteur DVD via un autre appareil vidéo provoquera des parasites d'image indésirables.

Installation et raccordement du téléviseur de projection (suite)

Raccordement à un système audio

Pour un son plus dynamique, raccordez un système audio au téléviseur de projection.

- 1 En utilisant un câble AUDIO, raccordez AUDIO (VAR/FIX) OUT du téléviseur de projection (par exemple, magnétophone-2, AUX1, etc.) à l'une des entrées de ligne inutilisées de la chaîne stéréo.
- 2 Réglez la chaîne stéréo sur l'entrée de ligne choisie et utilisez le menu Audio pour désactiver les haut-parleurs du téléviseur de projection. (Voir "Sortie audio" et "Haut-parleur" à la page 28)

Remarque:

- Vous pouvez régler les paramètres VOLUME, "Grave", "Aigu", "Balance", "MTS/SAP" et "Effet" à l'aide de la télécommande fournie. Les paramètres de réglage à l'exception de VOLUME ne peuvent être ajustés que si "Sortie audio" est réglé sur "Variable" dans le menu Audio (Voir "Sortie audio" à la page 28).

Débranchez toutes les prises de courant avant de raccorder quoi que ce soit.

(Arrière du téléviseur de projection)

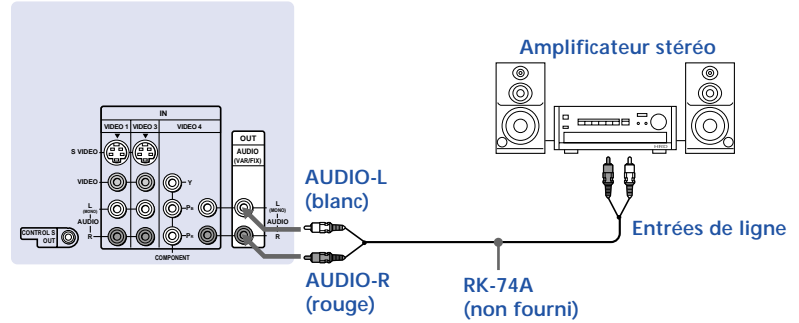

Raccordement d'un système de haut-parleurs Sony SAVA

Utilisez ce raccordement pour commander les haut-parleurs du système spatial Dolby* Pro Logic et le mode d'extrêmes-graves à l'aide de la télécommande (voir "Commande HP SAVA" à la page 28)

- 1 A l'aide du câble AUDIO fourni avec le haut-parleur au connecteur AUDIO (VAR/FIX) OUT du téléviseur de projection.
- 2 A l'aide du câble CONTROL S, raccordez le connecteur CONTROL S IN du haut-parleur à la sortie CONTROL S OUT du téléviseur de projection.

Débranchez toutes les prises de courant avant de raccorder quoi que ce soit.

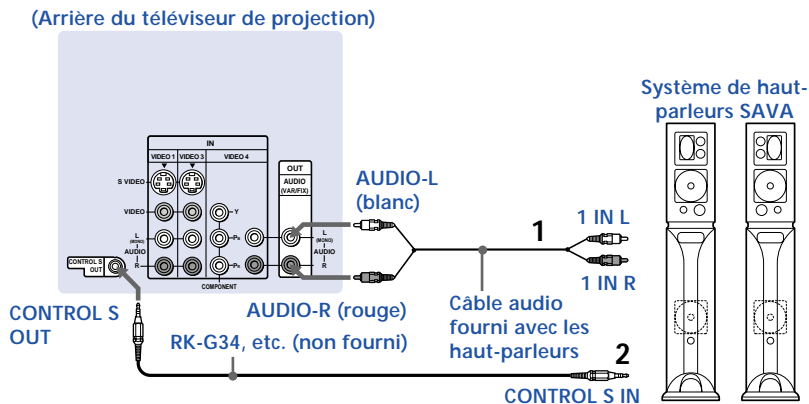

* Fabriqué sous licence de Dolby Laboratories. "Dolby", "Pro Logic" et le symbole double D sont des marques de commerce de Dolby Laboratories. Suvres confidentielles non publiées. © 1992-1997 Dolby Laboratories. Tous droits réservés.

Utilisation de la télécommande

Insertion des piles

Insérez deux piles de format AA (R6) (fournies) en respectant les polarités illustrées par le diagramme situé à l'intérieur du logement.

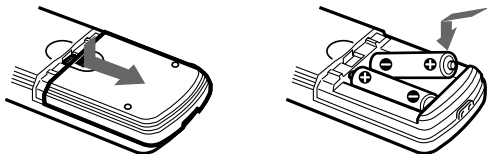

Remarques:

- Chaque fois que vous pensez ne pas utiliser la télécommande pour une longue période, enlevez les piles pour éviter que les fuites possibles d'électrolyte endommagent la télécommande.
- Ne manipulez pas la télécommande avec brutalité. Ne la laissez pas tomber, ne la mouillez pas. Veillez à ne pas la soumettre ni à la lumière directe du soleil, ni à la chaleur d'un radiateur, ni à l'humidité.
- Vous pouvez programmer la télécommande pour contrôler la plupart de votre équipement vidéo. (Voir "Utilisation d'un équipement vidéo" à la page 47)

Installation automatique du téléviseur de projection

La fonction AUTO SET UP vous permettra de sélectionner la langue des menus d'écran et de régler tous les canaux captables.

La fonction AUTO SET UP ne s'applique pas aux installations qui utilisent un décodeur pour tous les canaux.

Vous pouvez également effectuer un réglage manuel de votre téléviseur de projection. (Voir "Utilisation du menu Réglage des canaux" aux pages 30 et 31)

Remarques:

- Avant de recommencer la procédure AUTO SET UP, assurez-vous que l'entrée via ANT (pas AUX) est sélectionnée en appuyant sur ANT jusqu'à ce que l'indication "AUX" n'apparaisse plus en regard du numéro de chaîne.
- Faites le réglage pendant la journée, avec l'antenne et/ou le câble correctement raccordé (s), de façon à être sûr de recevoir tous les canaux disponibles, et qu'ils seront en train d'émettre.
- Lorsque vous exécutez AUTO SET UP, tous les réglages des menus Vidéo et Audio sont ramenés aux valeurs par défaut.

Utilisation des touches du panneau avant du téléviseur de projection:

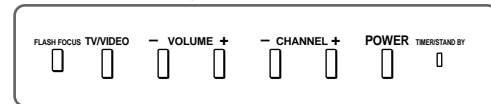

- 1 Appuyez sur POWER pour allumer le téléviseur de projection. Appuyez sur SET UP dans le panneau du téléviseur de projection et l'écran AUTO SET UP apparaisse.

POWER



English :	[CH+]
Español :	[CH-]
Français :	[VOL+]
Auto Set Up :	[VOL-]

First please connect the antenna.
Press [SET UP] to exit.

- 2 Appuyez sur CHANNEL + pour sélectionner English, CHANNEL - pour sélectionner Español ou VOLUME + pour sélectionner Français.

- VOLUME + - CHANNEL +



English :	[CH+]
Español :	[CH-]
Français :	[VOL+]
Auto Set Up :	[VOL-]

SVP connecter le câble/antenne.
Appuyer sur [SET UP] pour quitter.

3 Appuyez sur VOLUME - pour continuer.

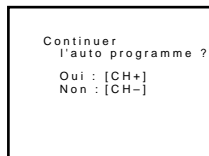
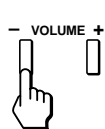

4 Appuyez sur CHANNEL + pour présélectionner automatiquement les canaux.

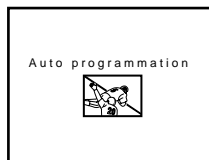
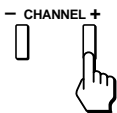

“Auto programmation” apparaît et le téléviseur de projection commence à passer en revue et à prérégler les canaux automatiquement. Pendant l’exploration, le canal reçu est affiché dans l’écran secondaire. Lorsque tous les canaux recevables ont été enregistrés, le téléviseur de projection affiche le numéro du canal le plus bas.

Pour relancer AUTO SET UP

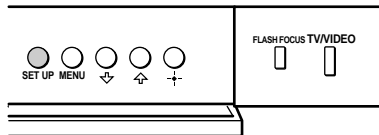

Appuyez sur SET UP derrière le volet basculant du téléviseur de projection et exécutez les étapes 2 à 4 ci-dessus.

Appuyez de nouveau sur SET UP pour quitter.

Réglage automatique de la convergence (FLASH FOCUS)

L’image du tube de projection apparaît à l’écran sur trois couches (rouge, verte et bleue). Si elles ne convergent pas, les couleurs seront médiocres et l’image floue.

Avant d’utiliser votre téléviseur de projection, veillez à ajuster la convergence. La fonction FLASH FOCUS vous permet d’ajuster la convergence automatiquement.

Conseils

- Il est conseillé d’exécuter la fonction FLASH FOCUS environ 30 minutes après que le téléviseur de projection a été mis sous tension pour la première fois.
- Vous pouvez également procéder au réglage FLASH FOCUS à l’aide du menu d’installation à la page 35.

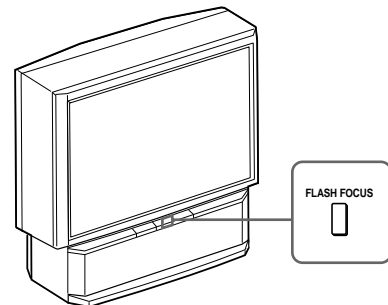

Appuyez sur FLASH FOCUS.

La mire en croix apparaît et la fonction FLASH FOCUS est activée. Le réglage est terminé lorsque la croix de la mire devient blanche.

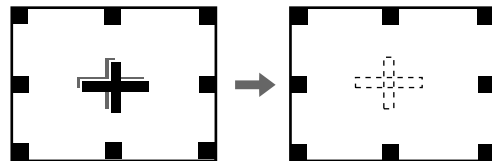

Remarque:

- FLASH FOCUS est désactivé lorsque vous exécutez une autre fonction alors que FLASH FOCUS est activé.

Utilisation de votre nouveau téléviseur de projection

Visualisation des émissions télévisées

Vous pouvez accéder directement à de nombreuses fonctions du téléviseur via la télécommande. Le tableau suivant explique la fonction de certaines touches de votre télécommande.

Utilisation des touches identifiées en blanc pour l'exploitation du téléviseur de projection	
TV (FUNCTION)	Active la télécommande pour l'exploitation du téléviseur de projection.
TV POWER	Allume et éteint le téléviseur. Si une indication d'entrée vidéo (p.ex. VIDEO 1, VIDEO 2) apparaît à l'écran, appuyez sur TV/VIDEO jusqu'à ce que le numéro de canal apparaisse.
0 - 9 et ENTER	Utilisez les chiffres pour la sélection directe des canaux. Appuyez sur 0-9 pour choisir un canal (par exemple, pour choisir le canal 10, appuyez sur 1 puis 0). Le canal changera après deux secondes, ou vous pouvez appuyer sur ENTER pour une sélection immédiate.
CH +/-	Appuyez pour passer en revue les canaux (+ en augmentant, - en diminuant). Balayage accéléré 1 Maintenez la touche CH + ou - enfoncée pour changer rapidement le numéro de canal. 2 Relâchez la touche pour afficher le canal sélectionné.
VOL +/-	Appuyez pour ajuster le volume sonore (+ pour augmenter, - pour diminuer).
MUTING	Appuyez pour mettre le son en sourdine. "Sourdine" apparaît à l'écran et disparaît trois secondes plus tard. Appuyez de nouveau, ou appuyez sur VOL + pour restaurer le son.

PICTURE MODE (Mode d'image)

Appuyez sur PICTURE MODE en répétant pour choisir parmi les cinq modes vidéo différents celui qui convient le mieux à l'émission que vous êtes en train de regarder.

Eclatant: Pour augmenter le contraste et la netteté de l'image.

Standard: Pour afficher une image standard dans des conditions de visualisation normales.

Film: Pour afficher une image finement détaillée sous une faible luminosité ambiante.

Personnel 1, Personnel 2 : Pour personnaliser le "Réglage de l'image" du menu Vidéo en fonction de vos préférences individuelles.

Si vous sélectionnez "Eclatant" et "Standard", tous les paramètres de commande vidéo sont fixes.

Si vous sélectionnez "Film", "Personnel 1" et "Personnel 2", vous pouvez également exécuter le "Réglage de l'image" (comme la "Luminosité", la "Couleur", etc.) suivant vos goûts personnels. Pour plus de détails, voir "Mode" à la page 26.

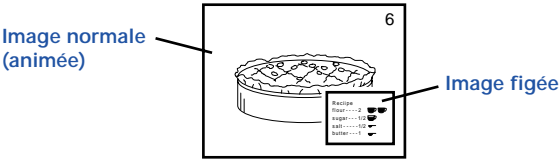

**REPORTEZ-VOUS A LA
TELECOMMANDE ILLUSTRÉE
SUR LE VERSO DE LA PAGE
DE GARDE DE CE MANUEL
LORSQUE VOUS CONSULTEZ
CE TABLEAU.**

Utilisation des touches identifiées en blanc pour l'exploitation du téléviseur de projection	
TV/VIDEO	<p>Appuyez plusieurs fois pour passer de l'une à l'autre des entrées vidéo disponibles: TV, VIDEO 1, VIDEO 2, VIDEO 3 et VIDEO 4.</p> <p>Si vous sélectionnez "Sauter" comme "Etiquette vidéo" dans le menu Réglage, votre téléviseur de projection ignorera l'entrée vidéo que vous avez sélectionnée. (Voir "Etiquette vidéo" à la page 35)</p>
JUMP	<p>Appuyez pour alterner ou <i>sauter</i> d'un canal à un autre. Le téléviseur de projection permutera entre le canal en cours et le dernier canal sélectionné à l'aide des touches 0-9.</p>
FREEZE (<i>touche identifiée en jaune</i>)	<p>Très pratique lorsque vous voulez copier des informations qui apparaissent sur l'écran du téléviseur.</p> <p>Appuyez sur cette touche pour <i>figer</i> l'image de votre choix. L'image figée est affichée dans la fenêtre incrustée pendant que vous visionnez l'image normale du canal en cours dans l'image principale.</p> <div style="text-align: center;"></div> <p>Pour changer la position de la fenêtre incrustée, appuyez sur ↑, ↓, ← ou →. Appuyez sur FREEZE de nouveau pour afficher l'image normale.</p>
DISPLAY	<p>Appuyez pour afficher le numéro de canal, l'heure, la légende de canal (le cas échéant) et le mode MTS/SAP (si SAP est sélectionné). L'indication SAP disparaît et les autres indications disparaissent après trois secondes. Pour désactiver l'affichage, appuyez de nouveau sur DISPLAY.</p>

(suite)

Utilisation de votre nouveau téléviseur de projection (suite)



REPORTEZ-VOUS A LA
TELECOMMANDE ILLUSTRÉE
SUR LE VERSO DE LA PAGE
DE GARDE DE CE MANUEL
LORSQUE VOUS CONSULTEZ
CE TABLEAU.

Utilisation des touches identifiées en blanc pour l'exploitation du téléviseur de projection	
	<p>Appuyez plusieurs fois pour passer en revue les affichages disponibles: XDS (Service d'information étendu) Le XDS affiche le nom du réseau, le titre du programme, le type du programme, la durée du programme, la description du programme, les lettres d'identification ainsi que l'heure de diffusion si la station émettrice offre ce service.</p> <p>Affichage des sous-titres S'affiche sur l'écran si la station émettrice offre ce service (voir "Caption Vision" à la page 34)</p> <p>Pas d'affichage "Off" apparaît et l'affichage est désactivé.</p>
SLEEP	<p>Appuyez en répétant jusqu'à ce que le téléviseur de projection affiche le temps approximatif en minutes (30, 60 ou 90) pendant lequel vous voulez laisser le téléviseur de projection allumé avant qu'il s'éteigne automatiquement. Annulez en appuyant jusqu'à ce que "Sleep Off" apparaisse.</p>
ANT (Entrée AUX)	<p>Appuyez pour commuter les entrées VHF/UHF et AUX. (Pour une information détaillée sur la connexion, voir "Câble et antenne", ou "Décodeur et câble" à la page 9) Remarque : il est impossible de visualiser cette entrée en mode PIP.</p>
MTS/SAP	<p>Appuyez sur cette touche pour passer en revue les options Multi-Channel TV Sound (MTS): Stéréo, SAP, Mono et Auto SAP. (Voir "MTS/SAP" à la page 27)</p>
	<p>Appuyez pour sélectionner une option audio: Simulé, Spatial, BBE et Non. (voir "Effet" à la page 28)</p>
TV/VTR	<p>Appuyez lorsque vous avez fini d'utiliser un magnétoscope et que vous voulez commuter l'entrée TV. Le magnétoscope reste sous tension.</p>
SYSTEM OFF	<p>Appuyez pour éteindre le téléviseur de projection et tous les autres appareils Sony.</p>

Visualisation de deux émissions télévisées à la fois — PIP

L'incrustation d'image (PIP) vous permet de voir deux canaux à la fois, l'un sur l'image "principale", plein écran, et l'autre dans une plus petite "fenêtre", incrustée.

Vous pouvez déplacer l'image incrustée à n'importe quel endroit de l'écran.
(Incrustation d'image à configuration libre)

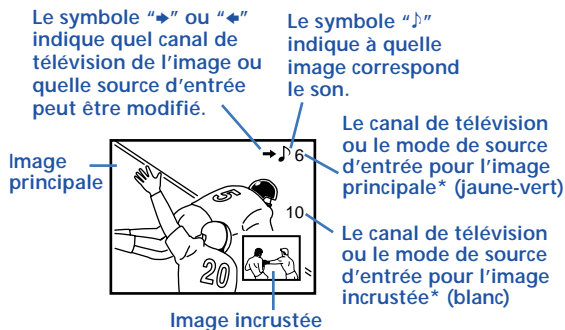

* Il disparaît environ 3 secondes plus tard.

Remarques:

- L'entrée d'antenne aux située sur le panneau arrière ne pourra pas être sélectionnée dans la fenêtre PIP.
- Si vous utilisez un relais, vous ne pourrez pas regarder deux programmes différents en même temps.

Utilisation des touches jaunes pour l'exploitation PIP





<p>PIP</p>	<p>Appuyez pour afficher une image incrustée. Chaque fois que vous appuyez, la taille de l'image change (1/9 → 1/16 → aucun affichage). ↑</p> <p>Pour refermer l'image incrustée, appuyez plusieurs fois de suite sur PIP jusqu'à ce qu'elle ait disparu.</p>
<p>POSITION</p> <p>ou</p>	<p>Appuyez plusieurs fois de suite sur POSITION pour changer l'emplacement de l'image incrustée (dans le sens antihoraire) autour de l'image principale. Vous pouvez également changer la position de la fenêtre en appuyant sur la touche ↑, ↓, ← ou →. L'image incrustée se déplace dans le sens de la flèche indiquée sur la touche actionnée.</p>
<p>ACTIVE</p>	<p>Appuyez pour sélectionner l'image principale ou l'image incrustée de façon à changer le canal de télévision ou la source vidéo à l'aide des touches blanches ci-dessous. Le symbole "↔" (ou "↔") apparaît pour indiquer quel canal de télévision ou source vidéo peut être modifié.</p>
<p>TV/VIDEO</p> <p>(touche identifiée en blanc)</p>	<p>Appuyez plusieurs fois pour parcourir les entrées vidéo disponibles pour l'image à laquelle le symbole "↔" (ou "↔") correspond. (Voir "TV/VIDEO" à la page 21)</p>

Conseil

Si vous appuyez sur **RESET** en mode PIP, l'image incrustée se déplace dans l'angle inférieur droit (positionnement par défaut).

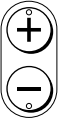
Utilisation de votre nouveau téléviseur de projection (suite)

Utilisation des touches jaunes pour l'exploitation PIP

<p>CH</p>  <p>ou 0 - 9 ou JUMP et ENTER</p> <p><i>(touche identifiée en blanc)</i></p>	<p>Appuyez pour sélectionner le canal de télévision de l'image à laquelle correspond le symbole "▲". (Pour plus de détails, voir "Visualisation des émissions télévisées" à la page 20.)</p> <p>Balayage accéléré</p> <ol style="list-style-type: none"> 1 Maintenez la touche CH + ou – enfoncée pour changer rapidement le numéro de canal. 2 Relâchez la touche pour afficher le canal sélectionné.
<p>ANT</p>  <p><i>(touche identifiée en blanc)</i></p>	<p>Appuyez pour passer de l'entrée VHF/UHF à l'entrée AUX de l'image à laquelle correspond le symbole "▶" (ou "◀").</p>
<p>AUDIO</p> 	<p>Appuyez pour alterner le son entre l'image principale et l'image incrustée. Le symbole "♪" apparaît pendant quelques secondes pour indiquer d'où provient le son de l'image.</p>
<p>FREEZE</p> 	<p>Très pratique lorsque vous voulez copier des informations sur l'image principale. Appuyez sur cette touche pour figer l'image principale. L'image figée est affichée dans la fenêtre avec l'image incrustée pendant que l'image normale reste affichée comme image principale. Le format de l'image incrustée passe automatiquement à 1/9 s'il était de 1/16e. Appuyez de nouveau pour reprendre la visualisation PIP normale.</p>
<p>SWAP</p> 	<p>Appuyez pour permuter entre le son et l'image de l'image principale et de l'image incrustée. Chaque fois que vous appuyez sur SWAP, l'image et le son des deux seront permutés.</p>



REPORTEZ-VOUS A LA TELECOMMANDE ILLUSTRÉE SUR LE VERSO DE LA PAGE DE GARDE DE CE MANUEL LORSQUE VOUS CONSULTEZ CE TABLEAU.

Remarque:

- Si l'une des images reçues via PIP est neigeuse, l'écran entier peut devenir instable. Dans ce cas, supprimez le canal neigeux. (Voir "Saute/ajoute canal" à la page 31)

Ajustement des réglages (menus)

Comment utiliser les menus

On utilise la touche MENU pour accéder à un menu et les touches \uparrow , \downarrow , \leftarrow , \rightarrow et \oplus pour changer les réglages. En suivant l'exemple, vous apprendrez comment modifier les réglages.

1 Appuyez sur la touche MENU.

Le menu principal apparaît.

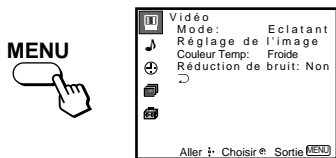

2 Appuyez sur \uparrow ou \downarrow pour mettre en évidence le menu souhaité et appuyez ensuite sur \oplus pour l'activer.

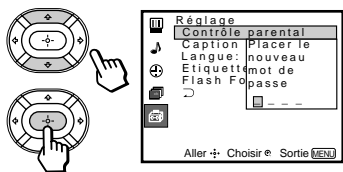

Vous pouvez également appuyer sur \rightarrow pour activer votre sélection.

3 Appuyez sur \uparrow ou \downarrow pour mettre en évidence l'option désirée.

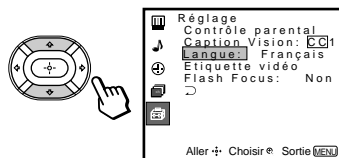

4 Appuyez sur \oplus .

Les options de votre sélection (menu déroulant ou menu de réglage) s'afficheront.



Menu déroulant

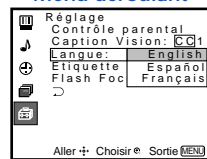

Menu de réglage

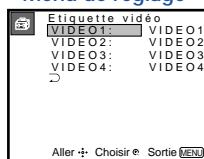

5 Appuyez sur \uparrow ou \downarrow pour opérer votre sélection et appuyez sur \oplus pour l'activer.

L'écran précédent réapparaîtra.

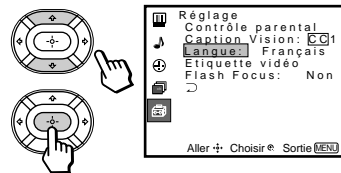

Certains menus de réglage peuvent nécessiter d'autres opérations. Pour plus de détails, voir chaque option de menu. Pour revenir à l'écran précédent (excepté pour le menu de réglage des curseurs), choisissez "↵" dans le bas du menu et appuyez ensuite sur \oplus ou \leftarrow .

6 Une fois que vous avez terminé toutes les corrections de menu, appuyez sur MENU pour sortir des écrans de menu.



Pour quitter les menus à tout moment

Appuyez sur MENU.

Conseil

Vous pouvez également utiliser les touches MENU, \uparrow/\downarrow et \leftarrow/\rightarrow derrière le volet basculant du téléviseur pour la sélection de menu.

Ajustement des réglages (menus) (suite)

Utilisation du menu Vidéo

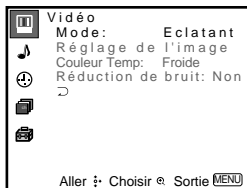

Pour une description détaillée sur l'utilisation de la télécommande pour changer les réglages par menu, voyez "Comment utiliser les menus", à la page 25.

Pour choisir le menu Vidéo :

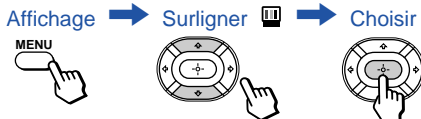

Pour rétablir les réglages par défaut

Appuyez sur RESET de la télécommande pendant que le menu Vidéo est sélectionné. Pour ramener chaque "Mode" aux valeurs par défaut, appuyez sur RESET après avoir sélectionné le mode à réinitialiser.

Remarque:

Si "Réglage de l'image", "Couleur Temp" et "Réduction de bruit" peuvent être uniquement modifiées en "Film," "Personnel 1" et "Personnel 2."

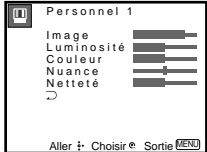
<p>Mode <i>Pour adapter le type d'image</i></p>	<p>Vous pouvez choisir l'un des cinq modes vidéo différents qui convient le mieux au programme que vous visualisez. Vous pouvez également exécuter le "Réglage de l'image" (comme "Luminosité", "Couleur", etc.) pour "Film", "Personnel 1" ou "Personnel 2" en fonction de vos goûts.</p> <p>Eclatant: Pour augmenter le contraste et la netteté de l'image.</p> <p>Standard: Pour afficher une image standard dans des conditions de visualisation normales.</p> <p>Film: Pour afficher une image finement détaillée sous une faible luminosité ambiante.</p> <p>Personnel 1, Personnel 2 : Pour personnaliser le "Réglage de l'image" du menu Vidéo en fonction de vos préférences individuelles.</p> <p><i>Appuyez sur la touche PICTURE MODE de la télécommande pour sélectionner directement un réglage de "Mode".</i></p>
<p>Réglage de l'image <i>Ajustement de l'image</i></p>	<p>Sélectionnez d'abord "Film", "Personnel 1" ou "Personnel 2" dans "Mode" et mettez ensuite l'option voulue en évidence à l'aide de la touche \uparrow ou \downarrow, puis appuyez sur \oplus pour afficher le curseur de réglage de l'option sélectionnée.</p> <p>Image: Faites glisser le curseur vers la droite (haut) pour augmenter le contraste; vers la gauche (bas) pour diminuer le contraste.</p> <p>Luminosité: Faites glisser le curseur vers la droite (haut) pour augmenter la luminosité; vers la gauche (bas) pour noircir l'image.</p> <p>Couleur: Faites glisser le curseur vers la droite (haut) pour augmenter l'intensité des couleurs; vers la gauche (bas) pour diminuer l'intensité des couleurs.</p> <p>Nuance: Faites glisser le curseur vers la droite (haut) pour augmenter l'intensité des verts; vers la gauche (bas) pour augmenter l'intensité des rouges.</p> <p>Netteté: Faites glisser le curseur vers la droite (haut) pour aviver l'image; vers la gauche (bas) pour adoucir l'image.</p> 
<p>Couleur Temp <i>Réglage de l'intensité du blanc</i></p>	<p>Froide: Sélectionnez pour conférer une teinte bleuâtre aux blancs.</p> <p>Neutre: Sélectionnez pour conférer une teinte neutre aux blancs.</p> <p>Chaude: Sélectionnez pour conférer une teinte rougeâtre aux blancs.</p>
<p>Réduction de bruit <i>Réduction de bruit</i></p>	<p>Sélectionnez Oui pour réduire les parasites d'image. Sélectionnez Non pour annuler la fonction.</p> <p><i>La "Réduction de bruit" peut être ajustée séparément via les réglages "Mode" du menu Vidéo.</i></p>

🎵 Utilisation du menu Audio

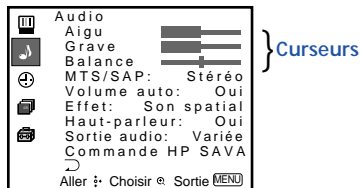

Pour une description détaillée sur l'utilisation de la télécommande pour changer les réglages par menu, voyez "Comment utiliser les menus", à la page 25.

Pour choisir le menu Audio 🎵 :

Affichage ➡ Surligner 🎵 ➡ Choisir

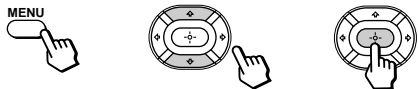

Pour rétablir les réglages par défaut

Appuyez sur RESET de la télécommande pendant que le menu Audio est sélectionné.

* Le système BBE est fabriqué par Sony Corporation sous licence de BBE Sound, Inc. Il est couvert par les brevets U.S. n° 4.638.258 et 4.482.866. Le nom "BBE" et le logo BBE sont des marques commerciales de BBE Sound, Inc.

<p>Aigu <i>Ajustement du son</i></p>	<p>Faites glisser le curseur vers la droite (haut) pour augmenter les sons à registre élevé. Faites glisser le curseur vers la gauche (bas) pour diminuer les sons à registre élevé.</p>
<p>Grave <i>Ajustement du son</i></p>	<p>Faites glisser le curseur vers la droite (haut) pour augmenter les basses. Faites glisser le curseur vers la gauche (bas) pour diminuer les basses.</p>
<p>Balance <i>Ajustement du son</i></p>	<p>Déplacez le curseur vers la droite (haut) pour augmenter le volume du haut-parleur de droite. Déplacez le curseur vers la gauche (bas) pour augmenter le volume du haut-parleur de gauche.</p>
<p>MTS/SAP <i>Pour profiter des émissions stéréo, bilingues et mono</i></p>	<p>Si le son est intermittent en raison de mauvaises conditions de réception, sélectionnez "Stéréo" ou "SAP". Stéréo: Permet la réception stéréo quand on regarde une émission émise en stéréo. SAP: Pour écouter des émissions bilingues. (Les émissions non-SAP seront muettes quand SAP est actif) Mono: Pour la réception mono. (Utile pour diminuer le bruit des émissions stéréo). Auto SAP: Pour écouter le son SAP lorsqu'une émission SAP est retransmise et revient automatiquement à la réception stéréo pour les émissions non-SAP. Accès rapide MTS: Appuyez sur  de la télécommande pour passer en revue les options MTS/SAP, comme suit: Stéréo → SAP → Mono → Auto SAP.</p>
<p>Volume auto <i>Réglage du niveau sonore</i></p>	<p>Oui: Le volume du son diffusé par les haut-parleurs du téléviseur est égalisé pour toutes les entrées audio des canaux si les retransmissions se font à des niveaux audio différents. Non: Le volume du son diffusé par les haut-parleurs du téléviseur varie suivant la chaîne reçue.</p>

(suite)

Ajustement des réglages (menus) (suite)

<p>Effet <i>Pour personnaliser les effets sonores d'ambiance en fonction du type de programme audio</i></p>	<p>“Effet” peut uniquement se régler lorsque “Haut-parleur” est mis sur “Oui” ou “Non” Simulé: Ajoute un effet semblable au son spatial pour les programmes en mono. Son spatial: Produit un son simulant l'atmosphère d'une salle de cinéma ou de concert pour les programmes stéréo. BBE*: Concentre l'intensité sonore à l'avant, produisant ainsi l'impression d'être assis face à un orchestre. Non: Réception stéréo normale ou mono. Accès rapide Effet: Appuyez sur la touche  de la télécommande pour balayer les options “Effet “ comme suit : Simulé → Son spatial → BBE → Non.</p>
<p>Haut-parleur <i>Choix sur mesure de la sortie sonore</i></p>	<p>Oui: Sélectionnez cette option pour écouter le son des haut-parleurs du téléviseur de projection uniquement. Non: Sélectionnez cette option pour couper les haut-parleurs du téléviseur de projection et écouter le son du téléviseur de projection uniquement via les haut-parleurs d'un système audio externe. Voir “Raccordement d'un système audio” à la page 16. HP SAVA: Pour désactiver les haut-parleurs du téléviseur de projection et écouter le son du téléviseur de projection uniquement via le système de haut-parleurs Sony SAVA. Vous pouvez régler le volume, la sourdine, le “Mode spatial “ et le “Mode d'extrêmes-graves” à l'aide de la télécommande du téléviseur de projection (voir “Commande HP SAVA “ ci-dessous). Voir “Raccordement d'un système de haut-parleurs Sony SAVA” à la page 17.</p>
<p>Sortie audio <i>Réglage aisé du volume</i></p>	<p>La “Sortie audio” ne peut être réglée que lorsque “Haut-parleur” est réglé sur “Non”. Fixe: Le son diffusé est maintenu à un niveau fixe via le système audio. Utilisez la télécommande du récepteur AV pour ajuster le volume. Variée: Le son diffusé varie suivant les réglages du téléviseur. Pratique lorsque vous voulez utiliser votre télécommande pour contrôler la puissance de sortie d'un système audio séparé.</p>
<p>Commande HP SAVA <i>Commande du mode de haut-parleurs Sony SAVA</i></p>	<p>La “ Commande HP SAVA” ne peut être réglée que lorsqu'un système de haut-parleurs Sony SAVA est raccordé aux connecteurs AUDIO (VAR/FIX) OUT et que “Haut-parleur” est réglé sur “HP SAVA” (voir “Haut-parleur” ci-dessus). Vous pouvez également régler le volume du haut-parleur SAVA à l'aide de VOL +/- ou de la télécommande du téléviseur de projection. Mode spatial: Pour activer le mode spatial des haut-parleurs SAVA. Mode d'extrêmes-graves: Pour activer le mode d'extrêmes-graves des haut-parleurs SAVA.</p>

⌚ Utilisation du menu Heure

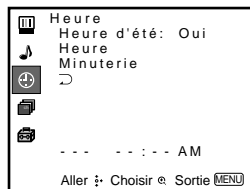

Après avoir mis l'horloge à l'heure, vous pouvez utiliser l'heure pour allumer et éteindre le téléviseur de projection.

Pour une description détaillée sur l'utilisation de la télécommande pour changer les réglages par menu, voyez "Comment utiliser les menus", à la page 25.

Pour choisir le menu Heure ⌚ :

Affichage ➔ Surligner ⌚ ➔ Choisir

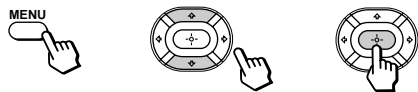

Conseil 💡

Réglez l'heure d'été avant de régler l'horloge. Toute coupure de courant effacera ces réglages.

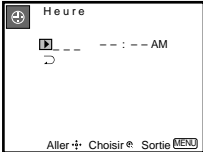
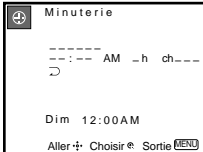
<p>Heure d'été <i>Ajuste automatiquement l'heure d'été</i></p>	<p>Printemps: Choisissez Oui pour compenser l'heure d'été. L'heure courante avance d'une heure automatiquement. Automne: Choisissez Non à la fin de la période d'heure d'été. L'heure courante recule d'une heure.</p>
<p>Heure <i>Nécessaire pour le Programmeur</i></p>	<p>1 Appuyez sur (+) et appuyez ensuite sur ↑ ou ↓ jusqu'à l'affichage du jour d'aujourd'hui (Dim - Sam), et appuyez sur (+). 2 Appuyez sur ↑ ou ↓ jusqu'à l'affichage de l'heure qu'il est (1-12) et AM/PM, et appuyez sur (+). 3 Appuyez sur ↑ ou ↓ jusqu'à l'affichage de la minute présente (00-59) et appuyez sur (+). L'horloge est maintenant lancée. Appuyez sur MENU pour sortir.</p> 
<p>Minuterie <i>Réveil ou programmeur d'activation/désactivation</i></p>	<p>1 Appuyez sur ↑ ou ↓ jusqu'à l'affichage du jour ou des jours désiré (s) (Tous les dim-sam, Tous les lun-ven, Dimanche, Lundi,Samedi, Tous les Di.,Tous les Sa.) et appuyez sur (+). 2 Appuyez sur ↑ ou ↓ jusqu'à ce que la durée (en heures et en minutes) pendant laquelle vous voulez que le téléviseur de projection reste sous tension s'affiche et appuyez ensuite sur (+). 3 Appuyez sur ↑ ou ↓ pour régler la durée (6 heures maximum) et appuyez sur (+). 4 Appuyez sur ↑ ou ↓ pour sélectionner le canal désiré et appuyez sur (+). L'heure est maintenant lancée. Le voyant TIMER/STAND BY sur votre téléviseur de projection s'allume. Appuyez sur MENU pour sortir. Pour annuler le réglage de la minuterie, appuyez sur RESET dans la fenêtre Minuterie. L'exécution de Auto programmation effacera tous les réglages Minuterie.</p> 

Ajustement des réglages (menus) (suite)

Utilisation du menu Réglage des canaux

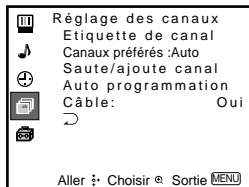

Pour une description détaillée sur l'utilisation de la télécommande pour changer les réglages par menu, voyez "Comment utiliser les menus", à la page 25.

Pour choisir le menu Réglage des canaux :

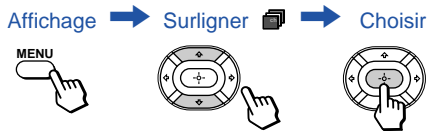

Etiquette de canal

Facilite

l'identification du canal que vous visionnez

Vous pouvez ajouter une étiquette pour 32 canaux maximum pour l'entrée VHF/UHF.

Lorsque la fenêtre Etiquette de canal est ouverte:

- 1 Appuyez sur (+) et appuyez sur ↑ ou ↓ pour sélectionner le canal désiré. Vous pouvez visualiser le canal qui est sélectionné avec le menu Etiquette de canal dans le sous-écran.
- 2 Appuyez sur (+).
- 3 Appuyez sur ↑ ou ↓ pour afficher la première lettre ou le premier chiffre de l'étiquette et appuyez sur (+) pour le sélectionner. Répétez ces opérations jusqu'à ce que les cinq chiffres soient sélectionnés.
- 4 Appuyez sur (+).

Pour effacer une étiquette, appuyez sur RESET.

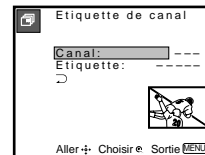

Canaux préférés

Canaux

préférentiels de l'utilisateur

La fonction Canaux préférés vous permet d'accéder facilement aux huit canaux que vous avez présélectionnés (ou au dernier canal que vous avez regardé).

(Pour plus de détails sur le réglage de cette fonction, voir "Réglage et sélection de Canaux préférés" à la page 32)

Remarque :

L'option "Canaux préférés" ne fonctionne pas avec l'entrée AUX.

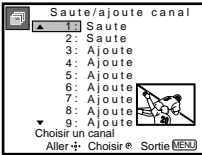
<p>Saute/ajoute canal <i>Ignore les canaux inutilés</i></p>	<p>Après AUTO SET UP, vous pouvez supprimer les canaux inutilés de la mémoire de présélection de canaux. Lorsque la fenêtre Saute/ajoute canal est ouverte:</p>  <ol style="list-style-type: none"> 1 Appuyez sur ▲ ou ▼ pour sélectionner le canal désiré. Vous pouvez visualiser le canal qui est sélectionné avec le menu Saute/ajoute canal dans le sous-écran. Vous pouvez également utiliser les touches CH +/- ou 0-9 et ENTER. 2 Appuyez sur (+). 3 Appuyez sur ▲ ou ▼ pour sélectionner Saute, puis appuyez sur (+). Le canal sélectionné sera supprimé. Si vous désirez réintroduire le canal supprimé, suivez les étapes ci-dessus et sélectionnez Ajoute.
<p>Auto programmation <i>Présélection automatique des canaux</i></p>	<p>Sélectionnez Oui pour signaler au téléviseur de projection de programmer automatiquement tous les canaux captables. Lorsque tous les canaux captables sont sauvegardés, le canal avec le plus petit numéro est affiché. Sélectionnez Non pour annuler Auto programmation.</p>
<p>Câble <i>Réglage du système par câble</i></p>	<p>Sélectionnez Oui si votre téléviseur de projection est raccordé au réseau câblé. Sélectionnez Non si votre téléviseur de projection est raccordé à une antenne.</p>

Ajustement des réglages (menus) (suite)

Réglage et sélection de Canaux préférés

La fonction Canaux préférés de votre nouveau téléviseur de projection vous permet d'accéder facilement aux huit canaux que vous avez présélectionnés (ou au dernier canal que vous avez regardé).

Les options Canaux préférés peuvent être réglées automatiquement ou manuellement. Le réglage d'usine pour "Canaux préférés" est "Auto".

Lorsque "Canaux préférés" est mis sur "Auto", les huit derniers canaux sélectionnés au moyen des touches 0-9 seront réglés comme Canaux préférés. Pour introduire vos propres sélections comme réglages de canal préféré, réglez-le sur "Manuel".

Réglage manuel des canaux préférés

1 Sélectionnez "Canaux préférés" dans le menu Réglage des canaux. (Voir page 30)

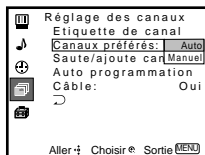

2 Appuyez sur **↑** ou **↓** pour sélectionner "Manuel" et appuyez sur **(+)**.

Le menu Canaux préférés apparaît. Si vous programmez des étiquettes de canal (par ex., CNN, HBO), elles seront également affichées (voir "Étiquette de canal" à la page 30).

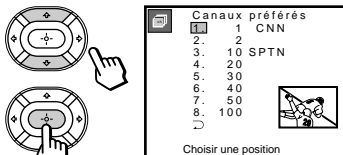

3 Appuyez sur **↑** ou **↓** pour sélectionner une position (1-8) et appuyez sur **(+)**.

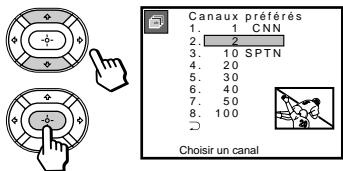

4 Appuyez sur **↑** ou **↓** pour sélectionner un canal et appuyez sur **(+)**.

Vous venez de sélectionner un canal préféré.

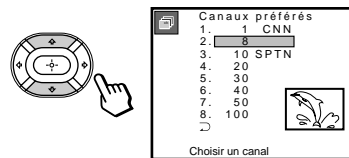

5 Utilisez **↑** et **↓** pour programmer d'autres canaux préférés. (Suivez les étapes 3 et 4.)

6 Appuyez sur MENU lorsque vous avez terminé.

Vos canaux préférés sont à présent prêts à être utilisés.

Changement des choix Canaux préférés

Vous avez la possibilité de retourner à l'écran Canaux préférés pour régler vos choix de canaux préférés.

Procédez simplement comme décrit dans "Réglage manuel des canaux préférés" (passez l'étape 2 si "Manuel" est déjà sélectionné).

Lorsque vous atteignez l'étape 3, sélectionnez la position que vous désirez modifier et appuyez sur (+). Appuyez sur ↑ ou ↓ pour sélectionner un nouveau canal.

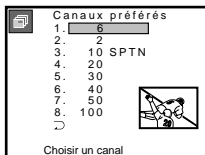

Appuyez sur MENU lorsque vous avez terminé.

Utilisation de Canaux préférés

Vous pouvez utiliser la fonction de canaux préférés pour sélectionner directement le canal que vous voulez regarder.

1 Appuyez une fois sur (+).

Le menu des canaux préférés et une image incrustée apparaîtront en superposition sur le canal en cours. L'image incrustée affiche le canal sélectionné du menu.

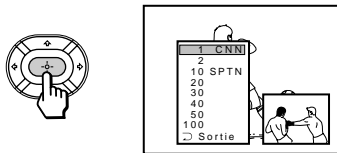

2 Appuyez sur ↑ ou ↓ pour sélectionner un canal que vous voulez regarder depuis le menu.

L'image du canal sélectionné sera affichée dans l'image incrustée.

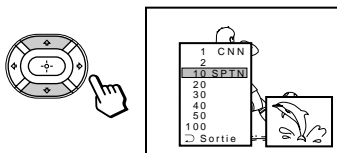

3 Appuyez sur (+) pour sélectionner le canal.

Le canal sélectionné s'affichera pour une visualisation normale.

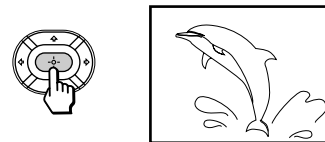

Pour annuler le menu du canaux préférés avant de sélectionner un canal, appuyez sur ↑ ou ↓ pour sélectionner "Sortie" au bas du menu et appuyez sur (+).

Ajustement des réglages (menus) (suite)

Utilisation du menu Réglage

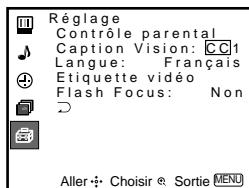

Pour une description détaillée sur l'utilisation de la télécommande pour changer les réglages par menu, voyez "Comment utiliser les menus", à la page 25.

Pour choisir le menu Réglage :

Affichage → Surligner → Choisir

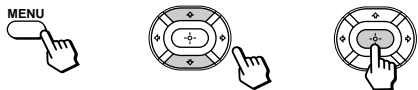

Contrôle parental

Bloque les émissions ne convenant pas à des enfants.

Cette option vous permet de bloquer des émissions que vous jugez inadaptées à vos enfants.

(Reportez-vous à "Utilisation de la fonction de Contrôle parental" à la page 36 pour plus de détails)

Caption Vision

Affichage des sous-titres

Certaines émissions sont émises avec des sous-titres. Pour afficher les sous-titres, choisissez **CC1**, **CC2**, **CC3**, **CC4**, **TEXT1**, **TEXT2**, **TEXT3** ou **TEXT4** sur le menu. Puis appuyez sur la touche **CC** jusqu'à ce que l'affichage des sous-titres apparaisse.

CC1, **CC2**, **CC3** ou **CC4** vous montrent des légendes de canaux, c'est-à-dire une version imprimée du dialogue ou des effets sonores de l'émission. (Le mode devrait être **CC1** pour la plupart des émissions). **TEXT1**, **TEXT2**, **TEXT3**, ou **TEXT4** vous montre du texte, c'est-à-dire des informations sur le réseau/la station présentées sur la moitié ou la totalité de l'écran.

Remarques:

- La mauvaise réception des émissions de télévision peut causer des erreurs dans la vision des sous-titres et XDS. Les sous-titres peuvent apparaître dans un cadre vide, ou d'autres erreurs au lieu du texte voulu.
- Le XDS, la vision des sous-titres, et l'affichage du statut ne peuvent pas être utilisés en même temps.

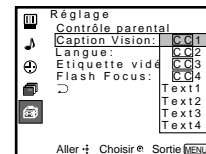

Langue

Langue préférée

Choisissez parmi les langues disponibles (**English**, **Español** ou **Français**) pour afficher tous les menus dans la langue de votre choix.

Etiquette vidéo

Reconnaissance facile des appareils branchés (par exemple SAT, VHS, etc.)

Cette option vous permet de nommer chaque mode d'entrée pour identifier facilement l'appareil raccordé (par exemple, vous pouvez renommer VHS l'entrée VIDEO 1 IN).

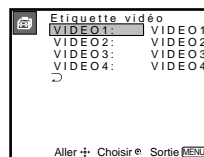

Lorsque la fenêtre Etiquette vidéo est ouverte:

- 1 Appuyez sur **↑** ou **↓** pour sélectionner le mode d'entrée à nommer et appuyez sur (+).
- 2 Appuyez sur **↑** ou **↓** pour sélectionner l'identification et appuyez sur (+).

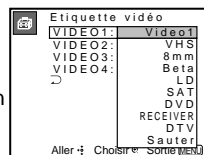

Les options de Etiquette vidéo:

VIDEO 1: VIDEO 1, VHS, 8mm, Beta, LD, SAT, DVD, RECEIVER, DTV, Sauter

VIDEO 2/3: VIDEO 2/VIDEO 3, VHS, 8mm, Beta, LD, SAT, DVD, DTV, Sauter

VIDEO 4: VIDEO 4, SAT, DVD, RECEIVER, DTV, Sauter

Si vous sélectionnez "Sauter", votre téléviseur ignore cette connexion lorsque vous balayez les sources vidéo au moyen de la touche TV/VIDEO.

Flash Focus

Réglage automatique de la convergence

Sélectionnez **Oui** et appuyez ensuite sur (+) pour lancer le réglage de la mise au point automatique. Lorsque le réglage est terminé, la mire en croix à l'écran devient blanche (pour plus de détails, voir page 19)
Sélectionnez **Non** pour annuler le réglage de la mise au point automatique.

Ajustement des réglages (menus) (suite)

Utilisation de la fonction de Contrôle parental

Les programmes de télévision et les films présentés à la télévision sont identifiés au moyen d'un signal de classement sur la base des catégories suivantes.

Aux Etats-Unis: Classements U.S. Television Parental Guidelines des programmes de télévision et Motion Picture Association of America (MPAA) Guidelines des films y compris des films présentés à la télévision.

Au Canada: Le système de classement français du Canada pour les programmes en français et le système de classement anglais du Canada pour les programmes en anglais.

Pour bloquer des programmes que vous jugez inadaptés à vos enfants, vous devez programmer le téléviseur suivant le système de classement voulu. Sony propose également des classements par défaut.

Reportez-vous aux pages 43 à 45 pour une description des classements.

La fonction de contrôle parental du téléviseur fonctionne en captant le signal de classement diffusé par votre station de télévision locale ou votre compagnie de télévision par câble.

Activation de la fonction de contrôle parental

Programmez d'abord un mot de passe et sélectionnez ensuite le classement de votre choix parmi les classements présélectionnés de Sony.

- 1 Sélectionnez "Contrôle parental" dans le menu Réglage (voir page 34).

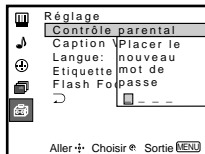

- 2 Introduisez un mot de passe à quatre chiffres* à l'aide des touches numériques 0-9.

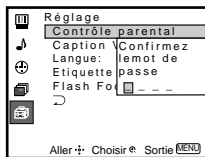

* N'introduisez pas le code "4357" qui correspond à "HELP" sur un clavier de téléphone (voir page 43).

- 3 Pour confirmer votre mot de passe, réintroduisez-le à l'aide des touches numériques 0-9.

Votre mot de passe est enregistré et le menu Contrôle parental apparaît automatiquement.

Pour changer de mot de passe, voir page 42.

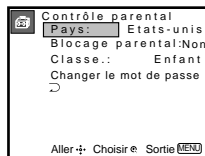

- 4 Assurez-vous que "Pays" est mis en évidence et appuyez ensuite sur (+).

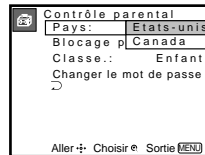

- 5 Appuyez sur ↑ ou ↓ pour sélectionner votre pays (U.S.A. ou Canada) et appuyez ensuite sur (+).

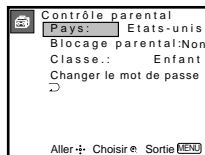

- 6 Appuyez sur **↑** ou **↓** pour sélectionner “Blocage parental” et appuyez ensuite sur **(+)**.

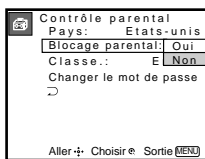

- 7 Appuyez sur **↑** ou **↓** pour sélectionner “Oui” et appuyez ensuite sur **(+)**.

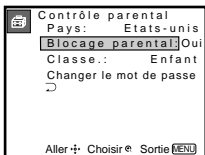
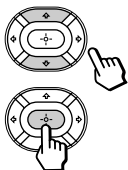

- 8 Appuyez sur **↑** ou **↓** pour sélectionner “Classe.” et appuyez ensuite sur **(+)**.

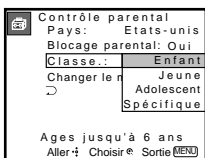
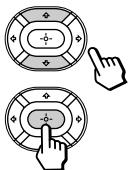

- 9 Appuyez sur **↑** ou **↓** pour sélectionner le classement de votre choix (“Enfant”, “Jeune” et “Adolescent”) et appuyez ensuite sur **(+)**.

Pour sélectionner les classements de “Spécifique”, passez à l'étape 4 de “Sélection d'un classement personnel aux Etats-Unis” à la page 38 ou “Sélection d'un classement personnel au Canada” à la page 41, en fonction de votre réglage de “Pays”.

- 10 Appuyez sur MENU pour quitter le menu.

Pour désactiver la fonction de Contrôle parental

Si vous réglez “Blocage parental” dans le menu Contrôle parental sur “Non”, la fonction de Contrôle parental est inopérante et vous pouvez visualiser tous les programmes de télévision et les films présentés à la télévision.

- 1 Sélectionnez “Contrôle parental” dans le menu de Réglage (voir page 34).

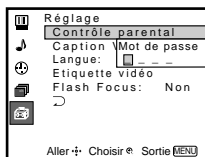

- 2 Introduisez votre mot de passe à quatre chiffres à l'aide des touches numériques 0-9.

Le menu Contrôle parental apparaît.

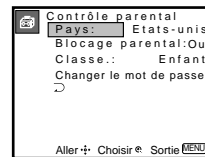

- 3 Appuyez sur **↑** ou **↓** pour sélectionner “Blocage parental” et appuyez ensuite sur **(+)**.

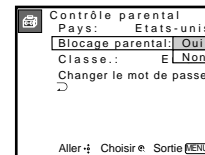

- 4 Appuyez sur **↑** ou **↓** pour sélectionner “Non” et appuyez ensuite sur **(+)**.

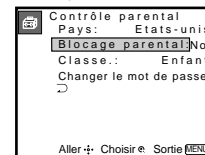

- 5 Appuyez sur MENU pour quitter le menu.

Ajustement des réglages (menus) (suite)

Pour désactiver temporairement la fonction de Contrôle parental

Lorsque vous sélectionnez un programme bloqué par la fonction de Contrôle parental, aucun son ou aucune image ne sera émis à l'exception du numéro de canal. L'indicateur  est affiché. Pour visualiser le programme, appliquez la procédure suivante.

- 1 Appuyez sur ENTER pour afficher l'écran "Mot de passe".
- 2 Introduisez votre mot de passe à l'aide des touches numériques 0-9. La fonction de Contrôle parental est désactivée ("Blocage parental" réglé sur "Non") jusqu'à ce que vous mettiez votre téléviseur de projection hors tension.

Sélection d'un classement personnel aux Etats-Unis

Pour sélectionner les classements à bloquer via "Spécifique" après que vous avez activé la fonction de Contrôle parental (page 37), appliquez la procédure suivante.

Pour une description détaillée de chaque classement, reportez-vous à la section "Ce que les classements signifient" aux pages 43 à 45.

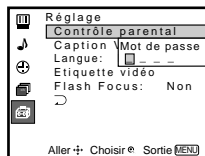

- 1 Sélectionnez "Contrôle parental" dans le menu Réglage (voir page 34).





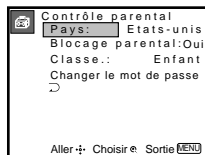

- 2 Introduisez votre mot de passe à quatre chiffres à l'aide des touches numériques 0-9.

Le menu Contrôle parental apparaît. Assurez-vous que "Pays" est réglé sur "Etats-unis".

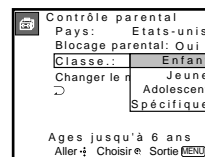
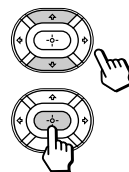

- 3 Appuyez sur  ou  pour sélectionner "Classe." et appuyez ensuite sur .



- 4 Appuyez sur  ou  pour sélectionner "Spécifique" et appuyez ensuite sur .

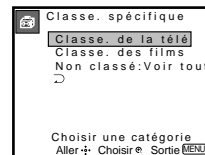
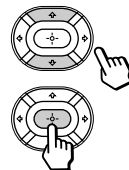

Sélectionnez d'abord un classement télévisé.

- 5 Appuyez sur **↑** ou **↓** pour sélectionner “Classe. de la télé” et appuyez ensuite sur **(+)**.

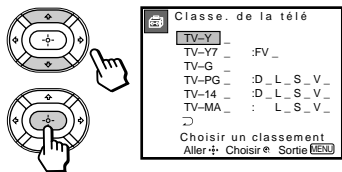

- 6 Appuyez sur **↑** ou **↓** pour sélectionner le classement télévisé à bloquer et appuyez ensuite sur **(+)**.

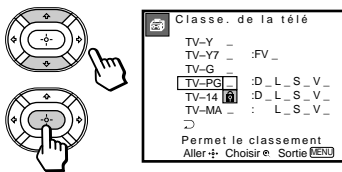

- 7 Appuyez sur **↑** ou **↓** pour sélectionner “**+**” et appuyez ensuite sur **(+)**. L'indicateur **+** apparaît automatiquement en regard du classement sélectionné et tous les classements “supérieurs” indiquant que les programmes correspondant aux classements sont bloqués.

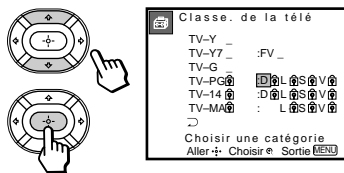

Certains classements comportent des paramètres supplémentaires désignés “extensions”. Les extensions sont définies comme suit : D (dialogues sexuellement suggestifs), FV (violence fantaisiste), L (langage grossier), S (situations sexuelles) et V (violence). En sélectionnant les extensions, vous pouvez définir des limites de visualisation supplémentaires. Pour plus de détails sur les extensions, voir page 45.

Toutes les extensions incluses dans les classements sélectionnés seront bloquées. Pour permettre la visualisation de l'une d'entre elles, passez à l'étape 8.

- 8 Appuyez sur **←** ou **→** pour sélectionner l'extension à visualiser et appuyez ensuite sur **(+)**.

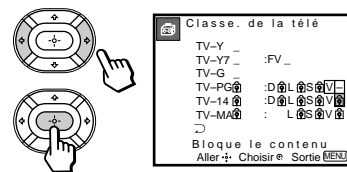

- 9 Appuyez sur **↑** ou **↓** pour sélectionner “-” et appuyez ensuite sur **(+)**.

“-” apparaît en regard de l'extension sélectionnée, indiquant que les programmes correspondant à cette extension peuvent être visualisés.

Si vous sélectionnez “**+**”, **+** s'affiche pour indiquer que les programmes correspondant à cette extension sont de nouveau bloqués.

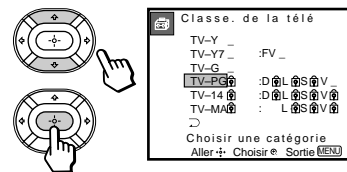

(suite)

Ajustement des réglages (menus) (suite)

- 10 Répétez les étapes 8 et 9 pour d'autres extensions.

Tous les programmes correspondant aux classements sélectionnés et supérieurs, à l'exception des extensions annulées, sont bloqués.

- 11 Lorsque vous avez terminé la sélection des classements de télévision, appuyez sur **↑** ou **↓** pour sélectionner “**▷**” et appuyez ensuite sur **+**.

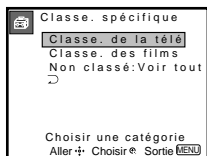

Sélectionnez ensuite un classement des films.

- 12 Appuyez sur **↑** ou **↓** pour sélectionner “Classe. des films” et appuyez ensuite sur **+**.

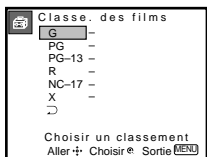
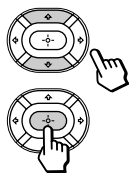

- 13 Appuyez sur **↑** ou **↓** pour sélectionner le classement des films à bloquer et appuyez ensuite sur **+**.

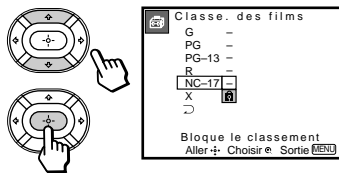

- 14 Appuyez sur **↑** ou **↓** pour sélectionner “**⏏**” et appuyez ensuite sur **+**. L'indicateur **⏏** apparaît automatiquement en regard du classement sélectionné et tous les classements “supérieurs”, indiquant que les programmes correspondent aux classements sont bloqués.

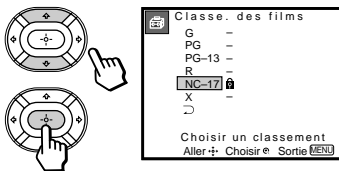

- 15 Appuyez sur MENU pour quitter le menu.

Pour bloquer des programmes de télévision et/ou des films pour lesquels aucun signal de classement n'est diffusé (NR et N/A)

Pour une description des classements NR et N/A, voir page 44.

- 1 Exécutez les étapes 1-4 de “Sélection d'un classement personnel aux Etats-Unis” à la page 38.
- 2 Appuyez sur **↑** ou **↓** pour sélectionner “Non classé” et appuyez ensuite sur **+**.

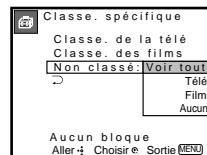
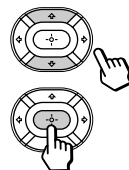

- 3 Appuyez sur \uparrow ou \downarrow pour sélectionner le type de programmes à bloquer et appuyez ensuite sur (+).

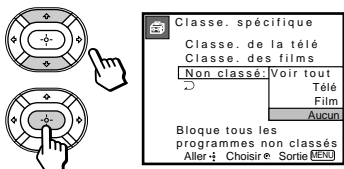

Pour bloquer ...	Sélectionnez ...
Aucun programme (pour visualiser des programmes de télévision et des films non classés)	Voir tout
Programmes de télévision non classés	Télé
Films non classés	Film
Programmes de télévision et films non classés	Aucun

- 4 Appuyez sur MENU pour quitter le menu.

Sélection d'un classement personnel au Canada

Pour sélectionner les classements à bloquer via "Spécifique" après que vous avez activé la fonction de Contrôle parental (page 37), appliquez la procédure suivante.

Pour une description détaillée de chaque classement, voir "Ce que les classements signifient" aux pages 45 et 46.

- 1 Sélectionnez "Contrôle parental" dans le menu réglage (voir page 34).

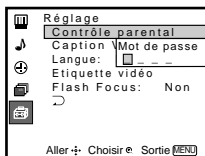

- 2 Introduisez votre mot de passe à quatre chiffres à l'aide des touches numériques 0-9.

Le menu Contrôle parental apparaît. Assurez-vous que "Pays" est réglé sur "Canada".

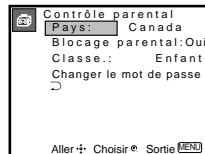

- 3 Appuyez sur \uparrow ou \downarrow pour sélectionner "Classe." et appuyez ensuite sur (+).

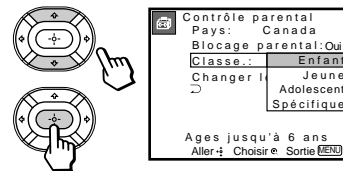

- 4 Appuyez sur \uparrow ou \downarrow pour sélectionner "Spécifique" et appuyez ensuite sur (+).

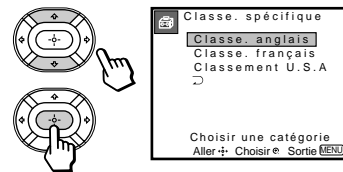

(suite)

Ajustement des réglages (menus) (suite)

- 5 Appuyez sur \uparrow ou \downarrow pour sélectionner le classement que vous voulez bloquer et appuyez ensuite sur \oplus .

Le classement sélectionné apparaît.

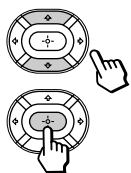

Classement anglais du Canada

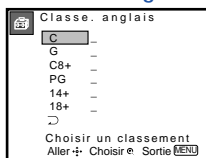

Classement français du Canada

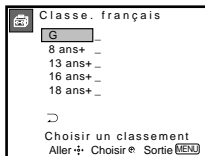

Classement des Etats-Unis

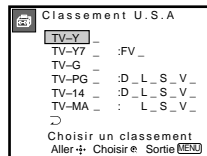

- 7 Appuyez sur \uparrow ou \downarrow pour sélectionner le \oplus et appuyez ensuite sur \oplus . L'indicateur \oplus apparaît automatiquement en regard du classement sélectionné et tous les classements "supérieurs", indiquant que les programmes correspondent aux classements sont bloqués.

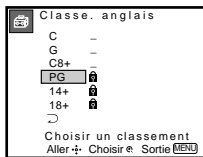
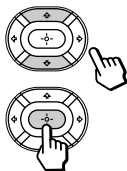

Certains classements télévisés aux Etats-Unis comportent des paramètres supplémentaires dénommés "extensions", comme D, FV, L, S et V.

Pour sélectionner ces extensions, reportez-vous aux étapes 7 à 10 de la "Sélection d'un classement personnel aux Etats-Unis" aux pages 39 et 40. Pour plus de détails sur les extensions, voir page 45.

Toutes les extensions incluses dans les classements sélectionnés sont bloquées. Pour visualiser l'une d'entre elles, passez à l'étape 8.

- 8 Appuyez sur MENU pour quitter le menu.

Changement du mot de passe

- 1 Sélectionnez "Contrôle parental" dans le menu Réglage (voir page 34).

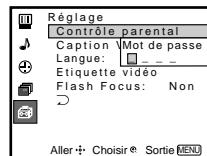

- 2 Introduisez votre mot de passe à quatre chiffres à l'aide des touches numériques 0-9.

Le menu Contrôle parental apparaît.

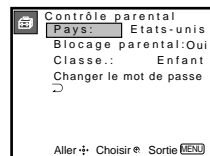

- 3 Appuyez sur \uparrow ou \downarrow pour sélectionner "Changer le mot de passe" et appuyez ensuite sur \oplus .

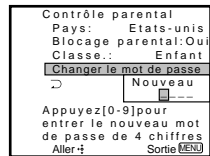
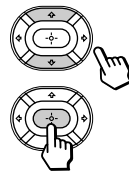

- 4 Introduisez un nouveau mot de passe à quatre chiffres à l'aide des touches numériques 0-9.

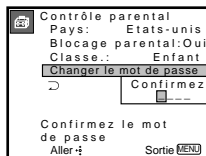

- 5 Introduisez de nouveau le mot de passe de l'étape 4 pour le confirmer.

Si vous l'avez mal introduit, "Mot de passe incorrect" apparaît.

Réintroduisez le mot de passe correct.

- 6 Appuyez sur MENU pour quitter le menu.

Si vous avez oublié votre mot de passe

A l'étape 2 de la procédure de "Changement du mot de passe" de la page 42, introduisez le mot de passe maître "4357" (correspondant à "HELP" sur le clavier d'un téléphone). Vous pouvez alors mémoriser un nouveau mot de passe.

Remarques:

- Si vous avez introduit "4357" comme mot de passe pour la première fois, vous ne pouvez pas enregistrer un nouveau mot de passe (reportez-vous à l'étape 2 de la procédure "Activation de la fonction de contrôle parental" à la page 36).
- Lorsque vous sélectionnez un programme à Contrôle parental et que l'indicateur  est affiché sur l'écran, vous ne pouvez pas visualiser ce programme même si vous introduisez le code "4357" (voir "Pour désactiver temporairement la fonction de Contrôle parental" à la page 38).

Ce que les classements signifient

Classements aux Etats-Unis

Classements présélectionnés Sony

Ce sont des classements présélectionnés par Sony en fonction de l'âge des utilisateurs. Chaque classement vous permet de visualiser certains programmes comme défini ci-après.

Voir pages 44 et 45 pour une description de chaque classement.

Enfant: Convient aux enfants de moins de 6 ans.

Classement américain des films: G, NR, et N/A

Classement américain des programmes télévisés: TV-Y, TV-G, et TV-NR

Jeune: Convient aux enfants à partir de 7 ans.

Classement américain des films: G, PG, NR, et N/A

Classement américain des programmes télévisés: TV-Y, TV-Y7, TV-G, TV-PG, et TV-NR

Adolescent: Convient aux enfants à partir de 13 ans.

Classement américain des films: G, PG, PG-13, NR, et N/A

Classement américain des programmes télévisés: TV-Y, TV-Y7, TV-G, TV-PG, TV-14, et TV-NR

Ajustement des réglages (menus) (suite)

Classement américain des films

Le classement américain des films concerne les films (y compris les films diffusés à la télévision) classés suivant les directives de la Motion Picture Association of America (MPAA).

G (Tous publics—Tous âges): Les films classés « G » ne contiennent pas de langage grossier, la violence est réduite au minimum, les scènes de nudité et à caractère sexuel sont absentes et la consommation de drogues y est inexistante.

PG (Surveillance parentale conseillée. Certaines scènes peuvent ne pas convenir aux enfants): Ces films peuvent devoir préalablement être visionnés par les parents.

PG-13 (Mise en garde des parents. Certaines scènes peuvent ne pas convenir aux enfants de moins de 13 ans): Les parents sont invités à faire preuve d'une grande prudence lorsqu'ils visualisent de tels films en présence de leurs enfants préadolescents.

R (Adultes. La présence des parents ou d'un adulte responsable est nécessaire pour les enfants de moins de 17 ans): Ces films font usage d'un langage grossier, contiennent des scènes de violence soutenue, de nudité, de consommation de drogues ou d'autres éléments susceptibles de les troubler.

NC-17 ou X (Interdit aux moins de 17 ans): Ces films sont considérés par la plupart des parents comme inappropriés pour les enfants de 17 ans et moins. Ils peuvent contenir des scènes de violence, à caractère sexuel, de comportements déviant, de consommation de drogue ou d'autres éléments susceptibles de les troubler.

NR (Non classé): Ces films n'ont pas été soumis à un classement par leurs producteurs afin qu'ils soient diffusés le plus largement possible.

N/A (Non applicable): Ces films sont considérés par leurs producteurs comme hors du champ d'application des classements MPAA.

Remarque:

- Les classements NR et N/A sont signalés dans le menu par la mention "Non classé".

Classement américain des programmes télévisés

Le classement américain des programmes télévisés classe les programmes de télévision suivant les directives U.S. Television Parental Guidelines.

TV-Y (Tous enfants): Ces programmes sont destinés aux jeunes enfants âgés de 2 à 6 ans et conviennent d'une manière générale à tous les enfants.

TV-Y7 (Enfants plus âgés): Ces programmes sont destinés aux enfants à partir de 7 ans. Les thèmes abordés dans ces programmes peuvent inclure des scènes de violence édulcorée ou traitée sur le mode de l'humour, ou susceptibles d'effrayer les enfants de moins de 7 ans.

TV-G (Tous publics): La plupart des parents considèrent de tels programmes adaptés à tous les âges. Ils ne contiennent pas ou peu de violence, pas de langage grossier et peu ou pas de dialogues ou de situations à caractère sexuel.

TV-PG (Surveillance parentale conseillée): Ces programmes peuvent contenir des scènes que des parents peuvent juger inadaptées aux jeunes enfants.

TV-14 (Mise en garde des parents): Ces programmes contiennent des scènes que des parents peuvent juger inadaptées aux enfants de moins de 14 ans.

TV-MA (Adultes): Ces programmes s'adressent spécifiquement à un public adulte et peuvent de ce fait ne pas être adaptés aux enfants de moins de 17 ans.

TV-NR (Non classé): Ces programmes sont diffusés sans classement. Il s'agit entre autres des journaux télévisés, des flash d'information ou des comptes rendus sportifs.

Remarque:

Le classement TV-NR est signalé dans le menu par la mention “Non classé”.

A propos des extensions des classements américains des programmes télévisés

Les classements TV-Y7, TV-PG, TV-14 et TV-MA peuvent comporter des paramètres supplémentaires désignés “extensions” et destinés à définir les limites de visualisation complémentaires. Les extensions sont définies comme suit:

D (dialogues sexuellement suggestifs):

Programmes contenant des dialogues suggestifs ou des allusions à caractère sexuel.

FV (violence fantaisiste): Programmes contenant des scènes de violence irréalistes se produisant uniquement dans les programmes TV-Y7

L (langage grossier): Programmes contenant un langage grossier.

S (situations sexuelles): Programmes à contenu sexuel

V (violence): Programmes mettant en scène de la violence.

Ces programmes peuvent contenir des scènes de nature blasphématoire, violente ou de brève nudité.

Classements au Canada

Classements présélectionnés Sony

Ce sont des classements présélectionnés par Sony en fonction de l'âge des utilisateurs. Chaque classement vous permet de visualiser certains programmes comme défini ci-après.

Reportez-vous à la colonne de droite et la page 46 pour une description de chaque classement.

Enfant: Convient aux enfants de moins de 7 ans.

Classement anglais du Canada: C et G

Classement français du Canada: G

Classement américain des programmes télévisés: TV-Y, TV-G, et TV-NR

Jeune: Convient aux enfants à partir de 8 ans.

Classement anglais du Canada: C, G, C8+ et PG

Classement français du Canada: G et 8 ans+

Classement américain des programmes télévisés: TV-Y, TV-Y7, TV-G, TV-PG et TV-NR

Adolescent: Convient aux enfants à partir de 14 ans.

Classement anglais du Canada: C, G, C8+, PG et 14+

Classement français du Canada: G, 8 ans+, 13 ans+

Classement américain des programmes télévisés: TV-Y, TV-Y7, TV-G, TV-PG, TV-14 et TV-NR

Classement anglais du Canada

Le classement anglais du Canada concerne les programmes de télévision diffusés en langue anglaise au Canada.

C (Programmes destinés aux enfants de moins de 8 ans): Ces programmes ne contiennent pas de scènes de violence

réaliste, de langage grossier ni de scènes de nudité ou à caractère sexuel. L'attention est portée sur des thèmes qui pourraient troubler le sens de la sécurité et du bien-être des enfants.

G (Tous publics): Ces programmes contiennent des scènes de très légère violence, qu'elle soit physique, verbale ou affective. Il peut y avoir un argot innocent, mais pas blasphématoire ni de nudité.

(suite)

Ajustement des réglages (menus) (suite)

C8+ (Programmes généralement considérés acceptables pour les enfants à partir de 8 ans, qu'ils peuvent regarder seuls): La violence n'est pas représentée comme étant le moyen de prédilection, acceptable ou unique de résoudre les conflits; ou pour inciter les enfants à reproduire des actes dangereux qu'ils pourraient voir à la télévision. Ces programmes ne peuvent avoir de contenu blasphématoire, de nudité ni à caractère sexuel.

PG (Surveillance parentale): Programmes destinés au grand public mais qui peuvent ne pas être adaptés aux jeunes enfants. Certains parents peuvent en considérer le contenu inadapté aux enfants de 8 à 13 ans non accompagnés.

14+ (Programmes contenant des thèmes inadaptés aux enfants de moins de 14 ans): Les parents sont fortement invités à faire preuve de circonspection pour permettre la visualisation de tels programmes par des préadolescents et de jeunes adolescents.

18+ (Adultes): Ces programmes peuvent contenir des scènes de violence faisant partie intégrante de l'évolution de l'intrigue, des personnages ou du thème, et s'adressent à un public d'adultes. Ils peuvent contenir un langage grossier et une représentation explicite de la nudité ou à caractère sexuel.

E (Exemptés): Les programmes exemptés comprennent: informations, comptes rendus sportifs et autres programmes d'information: talk shows, clips vidéo et variétés.

Remarque:

Le classement E (Exemptés) n'est pas mentionné dans le menu.

Classements français du Canada

Le classement français du Canada concerne les programmes de télévision diffusés en langue française au Canada.

G (Général): Programmes destinés à un public de tous âges. Ne contiennent aucune violence ou la violence qu'ils contiennent est minime, ou bien traitée sur le mode de l'humour, de la caricature ou de manière irréaliste.

8 ans+ (8+ Général - Déconseillé aux jeunes enfants): Ces programmes conviennent à un public large, mais contiennent une violence légère ou occasionnelle qui pourrait troubler de jeunes enfants. La visualisation en compagnie d'un adulte est donc recommandée pour les jeunes enfants (moins de 8 ans).

13 ans+ (Ces programmes peuvent ne pas convenir aux enfants de moins de 13 ans): La visualisation en compagnie d'un adulte est donc recommandée pour les enfants de moins de 13 ans.

16 ans+ (Ces programmes ne conviennent pas aux enfants de moins de 16 ans): Ces programmes contiennent de nombreuses scènes de violence ou des scènes d'une violence intense.

18 ans+ (Programmes réservés aux adultes): Ces programmes contiennent une violence soutenue ou des scènes d'une violence extrême.

E (Exemptés): Programmes exemptés.

Remarque:

Le classement E (Exemptés) n'est pas signalé dans le menu.

Choix du code du fabricant

Vous pouvez utiliser la télécommande fournie pour contrôler des appareils vidéo Sony ou non-Sony qui ont un capteur infrarouge.

Appuyez sur CODE SET, DVD/VTR (FUNCTION), les touches 0-9 pour introduire le numéro de code de fabricant (voir tableau ci-contre), et appuyez ensuite sur ENTER.

Par exemple, pour utiliser un magnétoSCOPE 8 mm Sony

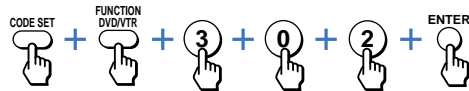

Si la télécommande ne marche pas

- Voir les conseils à la page 49.

Numéros de code des marques de magnétoSCOPE

Marque	Code
Sony (VHS VCR)	301
Sony (8mm VCR)	302
Sony (Beta, ED Beta, VCRs)	303
Aiwa	338
Admiral (M. Ward)	327
Audio Dynamic	314, 337
Bell & Howell (M. Ward)	330
Broksonic	319, 317
Canon	309, 308
Citizen	332
Craig	302, 332
Curtis Mathis	304, 338, 309
Daewoo	341, 312, 309
DBX	314, 336, 337
Dimensia	304
Emerson	319, 320, 316, 317, 318, 341
Fisher	330, 335
Funai	338
General Electric	329, 304, 309
Go Video	340, 339, 322
Goldstar	332
Hitachi	306, 304, 305, 338
Instant Replay	309, 308
JC Penney	309, 305, 304, 330, 314, 336, 337
JVC	314, 336, 337
Kenwood	314, 336, 332, 337
LXI (Sears)	332, 305, 330, 335, 338
Magnavox	308, 309, 310
Marantz	314, 336, 337
Marta	332
Memorex	309, 335
Minolta	305, 304
Mitsubishi/MGA	323, 324, 325, 326
Multitech	325, 338, 321

NEC	314, 336, 337
Olympic	309, 308
Optimus	327
Panasonic	308, 309, 306, 307
Pentax	305, 304
Philco	308, 309
Philips	308, 309, 310
Pioneer	308
Quasar	308, 309, 306
RCA/PROSCAN	304, 305, 308, 309, 311, 329, 312, 313, 310
Realistic	309, 330, 328, 335, 324, 338
Sansui	314
Samsung	322, 313, 321
Sanyo	330, 335
Scott	312, 313, 321, 335, 323, 324, 325, 326
Sharp	327, 328
Signature 2000 (M. Ward)	338, 327
Sylvania	308, 309, 338, 310
Symphonix	338
SV2000	338
Tashiro	332
Tatung	314, 336, 337
Teac	314, 336, 338, 337
Technics	309, 308
Teknica	338
Toshiba	312, 311
Wards	327, 328, 335, 331, 332
Yamaha	330, 314, 336, 337
Zenith	331

Utilisation d'un équipement vidéo (suite)

Numéros de code des marques de MDP

Marque	Code
Sony	701
Panasonic	704, 710
Mitsubishi	702

Numéros de code des marques de DVD

Marque	Code
Sony	751
Panasonic	753
Pioneer	752
RCA	755
Toshiba	754

Conseils

- Dans certains cas (rares), il se peut que vous ne puissiez pas commander un appareil vidéo d'une marque autre que Sony au moyen de la télécommande fournie. Si cela se présente, utilisez la télécommande fournie avec cet appareil.
- Lorsque vous retirez les piles, il se peut que le numéro de code soit ramené au réglage par défaut.

Pour exploiter l'appareil vidéo

- 1 Appuyez sur DVD/VTR (FUNCTION).
- 2 Utilisez les touches d'exploitation VCR/DVD/MDP indiquées dans les tableaux suivants.

Exploitation d'un magnétoscope au moyen de la télécommande

Pour allumer ou éteindre	Appuyez sur DVD/VTR (POWER). [Touche verte]
Pour choisir un canal directement	Appuyez sur les touches 0-9.
Pour changer de canal	Appuyez sur CH +/-.
Pour enregistrer	Appuyez sur ► tout en maintenant la touche ● enfoncée.
Pour visionner	Appuyez sur ►.
Pour arrêter	Appuyez sur ■.
Pour l'avance rapide	Appuyez sur ►►.
Pour rembobiner	Appuyez sur ◀◀.
Pour mettre en attente	Appuyez sur ■■. Pour revenir au mode de lecture, appuyez de nouveau.
Pour chercher sur la bande vers l'avant ou l'arrière	Appuyez sur ►► ou ◀◀ pendant que vous visionnez. Pour revenir au mode de lecture, relâchez la touche.
Pour changer le mode d'entrée	Appuyez sur TV/VTR.

Exploitation d'un MDP au moyen de la télécommande

Pour allumer ou éteindre	Appuyez sur DVD/VTR (POWER). [Touche verte]
Pour visionner	Appuyez sur ►.
Pour arrêter	Appuyez sur ■.

Pour mettre en attente	Appuyez sur ■■. Pour revenir au mode de lecture, appuyez de nouveau.
Pour chercher sur la bande vers l'avant ou l'arrière	Appuyez sur ►► ou ◀◀ pendant que vous visionnez. Pour revenir au mode de lecture, relâchez la touche.
Pour avancer ou reculer dans le chapitre	Appuyez sur CH +/-.

Exploitation d'un lecteur DVD au moyen de la télécommande

Pour allumer ou éteindre	Appuyez sur DVD/VTR (POWER). [Touche verte]
Pour visionner	Appuyez sur ►.
Pour arrêter	Appuyez sur ■.
Pour insérer une pause	Appuyez sur ■■. Appuyez de nouveau pour revenir au mode de lecture normale.
Pour parcourir différentes plages d'un disque audio	Appuyez sur ►► pour avancer ou sur ◀◀ pour reculer.
Pour parcourir différents chapitres d'un vidéo disque	Appuyez sur CH+ pour avancer ou sur CH- pour reculer.
Pour sélectionner les plages directement	Appuyez sur les touches 0-9.
Pour afficher le menu (Réglage)	Appuyez sur MENU.

Utilisation d'un décodeur ou récepteur satellite SAT

Choix du code du fabricant

Vous pouvez programmer la télécommande fournie pour contrôler un décodeur ou un récepteur satellite.

Appuyez sur CODE SET, SAT/CABLE (FUNCTION), les touches 0-9 pour introduire le numéro de code de fabricant (voir tableau ci-contre), et appuyez ensuite sur ENTER.

Par exemple, pour commander un récepteur satellite Sony



Numéros de code des marques de décodeurs

Marque	Code
Hamlin/Regal	222, 223, 224, 225, 226
Jerrold/G. I.	201, 202, 203, 204, 205, 222, 206, 207, 208, 218
Oak	227, 228, 229
Panasonic	219, 220, 221
Pioneer	214, 215
Scientific Atlanta	209, 210, 211
Tocom	216, 217
Zenith	212, 213

Numéros de code des marques de récepteur satellite

Marque	Code
Sony	801 (code de présélection pour télécommande)
Geneal Electric	802, 808
Hitachi	805
Hughes	804
Panasonic	803
RCA/PROSCAN	802
Toshiba	806, 807

Pour exploiter le décodeur ou le récepteur satellite (SAT)

- 1 Appuyez sur SAT/CABLE (POWER) [bouton vert] pour mettre le décodeur ou le récepteur satellite sous/hors tension.
- 2 Appuyez sur SAT/CABLE (FUNCTION).
- 3 Pour les autres opérations, reportez-vous au mode d'emploi qui accompagne l'appareil.
Les touches GUIDE et INDEX (identifiées en bleu) ne peuvent être utilisées qu'avec un récepteur satellite.

Si la télécommande ne marche pas

- D'abord, répétez le processus de programmation en utilisant les autres codes listés pour votre appareil.

Pour contrôler le téléviseur de projection

Appuyez sur TV (FUNCTION). Puis utilisez les touches de contrôle du téléviseur de projection pour contrôler le téléviseur de projection.

Conseils

- Si on liste plus d'un numéro de code, essayez-les un par un jusqu'à trouver le bon pour votre appareil.
- Si vous entrez un nouveau numéro de code, le numéro précédemment entré pour ce paramètre est effacé.
- Dans quelques cas rares, vous ne pourrez pas contrôler votre appareil avec la télécommande fournie. Dans ce cas, veuillez utiliser la télécommande propre à cet appareil.
- Quand vous enlevez les piles –pour les remplacer, par exemple– si vous prenez trop de temps, les numéros de code peuvent retourner à leurs valeurs par défaut.

Guide de dépannage

Si, après avoir lu les instructions suivantes, vous avez encore des questions concernant l'utilisation de votre téléviseur de projection Sony, veuillez prendre contact à l'un des numéros suivants (en anglais uniquement).

Clients aux Etats-Unis (zone continentale) Consultez le Direct Response Center au: 1-800-222-SONY (7669)

Clients au Canada Consultez le Customer Relations Center au: (416) 499-SONY (7669)

L'image disparaît et l'indicateur TIMER/STAND BY sur le panneau avant se met à clignoter (fonction d'autodiagnostic)

- Le téléviseur de projection est doté d'une fonction d'autodiagnostic. Lorsqu'un problème se pose au niveau de votre téléviseur de projection, l'indicateur TIMER/STAND BY sur le panneau avant se met à clignoter répétitivement. Comptez le nombre de clignotements et signalez-le au personnel Sony qualifié pour l'informer de la condition du téléviseur de projection.
- Appuyez sur la touche POWER du téléviseur de projection pour le mettre hors tension et informez le personnel Sony qualifié du Direct Response Center ci-dessus du nombre de clignotements.

Pas d'image (écran noir), pas de son

- Assurez-vous que le cordon d'alimentation est raccordé.
- Essayez avec les touches sur le téléviseur de projection et sur la télécommande.
- Vérifiez que le choix TV/VIDEO est correct: pour regarder la télévision, choisissez TV, et pour visionner des cassettes vidéo, choisissez VIDEO 1, 2, 3 ou 4.
- Essayez un autre canal. *Il pourrait s'agir d'un problème d'émission.*
- Refaites tourner le programme AUTO SET UP en utilisant la touche SET UP pour revenir aux réglages par défaut. (Voir "Pour relancer AUTO SET UP" à la page 19)
- La fonction de Contrôle parental est activée (voir "Pour désactiver la fonction de Contrôle parental" à la page 37)

La télécommande ne marche pas

- Les piles pourraient être faibles. Remplacez-les le cas échéant.
- Appuyez sur TV (FUNCTION) quand vous faites fonctionner votre téléviseur de projection.
- Assurez-vous que le cordon d'alimentation du téléviseur de projection est bien raccordé à la prise secteur.
- Placez le téléviseur de projection à au moins 3-4 pieds de distance des lumières fluorescentes.
- Vérifiez la polarité des piles.

Image sombre, médiocre ou pas d'image (écran allumé), son correct

- Ajustez le réglage "Image" dans le menu Vidéo. (Voir "Réglage de l'image" à la page 26)
- Ajustez le réglage "Luminosité" dans le menu Vidéo. (Voir "Réglage de l'image" à la page 26)
- Vérifiez les raccordements de l'antenne/ du câble.
- Refaites tourner le programme AUTO SET UP en utilisant la touche SET UP pour revenir aux réglages par défaut. (Voir "Pour relancer AUTO SET UP" à la page 19)
- Réglez de nouveau la convergence à l'aide de la touche FLASH FOCUS. (Voir "Réglage automatique de la convergence (FLASH FOCUS)" à la page 19)

Image bonne, pas de son

- Si le mot "Sourdisse" est à l'écran, appuyez sur la touche MUTING pour le faire disparaître. (Voir "MUTING" à la page 20)
- Vérifiez le réglage MTS/SAP dans le menu Audio. (Voir "MTS/SAP" à la page 27)
- Vérifiez que "Haut-parleur" est sur "Oui" dans le menu Audio. (Voir "Haut-parleur" à la page 28)
- Refaites tourner le programme AUTO SET UP en utilisant la touche SET UP pour revenir aux réglages par défaut. (Voir "Pour relancer AUTO SET UP" à la page 19)

Pas de réception des canaux supérieurs (UHF) avec une antenne

- Assurez-vous que "Câble" est sur "Non" dans le menu "Réglage des canaux". (Voir "Câble" à la page 31)
- Utilisez "Auto programmation" pour ajouter les stations pouvant être captées et qui ne sont pas encore en mémoire. (Voir "Auto programmation" à la page 31)

Pas de couleur	<ul style="list-style-type: none"> • Ajustez le réglage "Couleur" dans le menu Vidéo. (Voir "Réglage de l'image" à la page 26) • Les émissions noir et blanc ne peuvent pas être reçues en couleur. • Refaites tourner le programme AUTO SET UP en utilisant la touche SET UP pour revenir aux réglages par défaut. (Voir "Pour relancer AUTO SET UP" à la page 19)
L'écran n'affiche que du bruit et des parasites	<ul style="list-style-type: none"> • Vérifiez le réglage "Câble" dans le menu "Réglage des canaux". (Voir "Câble" à la page 31) • Vérifiez les raccordements de l'antenne/ du câble. • Assurez-vous qu'il y a une émission en cours à la télévision. • Appuyez sur la touche ANT pour changer le mode d'entrée. (Voir "ANT" à la page 22)
Lignes pointillées ou bandes parasites	<ul style="list-style-type: none"> • Ajustez l'antenne. • Eloignez le téléviseur de projection de sources de bruit telles que les voitures, les enseignes au néon ou les sèche-cheveux.
Le téléviseur est bloqué sur un canal particulier	<ul style="list-style-type: none"> • Utilisez "Auto programmation" pour ajouter les stations pouvant être captées et qui ne sont pas encore en mémoire. (Voir "Auto programmation" à la page 31)
Images doubles ou fantômes	<ul style="list-style-type: none"> • Utilisez une antenne extérieure directionnelle, ou un câble (lorsque le problème est causé par la réflexion des ondes sur des montagnes ou des immeubles proches).
Le menu ne fonctionne pas	<ul style="list-style-type: none"> • Si l'option que vous souhaitez choisir apparaît en gris, vous ne pouvez pas la choisir. • Appuyez sur la touche d'alimentation du téléviseur de projection pour le mettre hors et puis de nouveau sous tension.
Pas de réception du tout avec le câble	<ul style="list-style-type: none"> • Assurez-vous que "Câble" est sur "Oui" dans le menu Réglage des canaux. (Voir "Câble" à la page 31) • Utilisez "Auto programmation" pour ajouter les stations pouvant être captées et qui ne sont pas encore en mémoire. (Voir "Auto programmation" à la page 31)
Le volume ne peut pas être augmenté suffisamment avec un décodeur	<ul style="list-style-type: none"> • Augmentez le volume sur le décodeur. Puis appuyez sur TV (FUNCTION) et réglez le volume sur le téléviseur de projection.
Canal préféré n'affiche pas vos choix	<ul style="list-style-type: none"> • Vérifiez que "Canaux préférés" est mis sur "Manuel" dans le menu Réglage des canaux. (Voir "Réglage manuel des canaux préférés" à la page 32)
Certaines sources vidéo n'apparaissent pas lorsque vous appuyez sur TV/VIDEO	<ul style="list-style-type: none"> • Assurez-vous que "Etiquette vidéo" n'est pas réglé sur "Sauter". (Voir "Etiquette vidéo" à la page 35)
Ne peut exploiter les jeux de tir	<ul style="list-style-type: none"> • Certains jeux de tir où il faut diriger un faisceau lumineux vers l'écran du téléviseur à l'aide d'un pistolet ou d'un fusil électronique ne peuvent être utilisés avec ce téléviseur de projection. Pour plus de détails, reportez-vous au mode d'emploi fourni avec le logiciel de jeu vidéo.
Impossible de recevoir l'entrée AUX dans l'image de la fenêtre en mode PIP	<ul style="list-style-type: none"> • L'entrée AUX n'est pas disponible dans l'image de la fenêtre en mode PIP. Pour y remédier, appuyez sur la touche ANT, puis sur la touche PIP. L'entrée AUX apparaît dans l'image principale et l'autre source vidéo dans l'image de la fenêtre.

Spécifications

Système de projection

3 tubes image, 3 lentilles, système horizontal en ligne;

Tube image

Tube monochrome à haute luminosité de 7 pouces (6,3 de taille de trame), avec couplage optique et refroidissement liquide;

Lentilles de projection

Haute performance, lentille F1,05 hybride à large diamètre

Système de télévision

Standard Télévisuel Américain

Couverture de canaux

VHF: 2-13/UHF: 14-69/CATV: 1-125

Antenne

Borne externe de 75 ohms pour VHF/UHF

Taille de l'écran (mesuré en diagonale)

43 pouces (KP-43T90)

48 pouces (KP-48V90)

53 pouces (KP-53V90)

61 pouces (KP-61V90)

Entrée/sortie

VIDEO 1 IN

VIDEO 2 INPUT

VIDEO 3 IN

S VIDEO IN (mini DIN à 4 broches):

Y: 1 Vcc, 75 ohms asynchrone, synchro négative

C: 0,286 Vcc (Salve), 75 ohms

VIDEO (prise phono): 1 Vcc, 75 ohms

asynchrone, synchro négative

AUDIO (prises phono): 500 mVrms (100% de modulation), Impédance: 47 kilohms

VIDEO 4 IN

Y: 1 Vcc, 75 ohms, synchro négative

P_B: 0,7 Vcc, 75 ohms

P_R: 0,7 Vcc, 75 ohms

AUDIO (prises phono): 500 mVrms (100% de modulation), Impédance: 47 kilohms

AUDIO (VAR/FIX) OUT (prises phono): 500

mVrms (100% de modulation), Impédance: 470 ohms

CONTROL S OUT: miniprise

Haut-parleur

Aigu: 66 mm (2 ⁵/₈") × 2 (KP-61V90)

Grave:

160 mm (6 ³/₈") × 2 (KP-61V90)

100 mm (4") × 2 (KP-43T90/48V90/53V90/61V90)

Sortie haut-parleur

17W × 2 (KP-43T90/48V90/53V90/61V90)

Puissance de raccordement

120 V CA, 60 Hz

Consommation électrique

En utilisation (Max.): 160 W

En veille: 1 W

Dimensions (W/H/D)

965 × 1.058 × 570 mm (38 × 41 ⁵/₈ × 22 ¹/₂ pouces) (KP-43T90)

1.105 × 1.338 × 579 mm (43 ¹/₂ × 52 ⁵/₈ × 22 ³/₄ pouces) (KP-48V90)

1.216 × 1.417 × 632 mm (47 ⁷/₈ × 55 ³/₄ × 24 ⁷/₈ pouces) (KP-53V90)

1.370 × 1.560 × 670 mm (54 × 61 ³/₈ × 26 ³/₈ pouces) (KP-61V90)

Poids

53,2 kg (117 livres) (KP-43T90)

64,4 kg (142 livres) (KP-48V90)

66 kg (145 livres) (KP-53V90)

92,6 kg (204 livres) (KP-61V90)

Accessoires fournis

Télécommande RM-Y906 (1)

Deux piles de taille AA (R6)

Accessoires en option

Câble de raccordement

RK-G34, RK-74A, RK-G69HG, VMC-10HG,

VMC-720M, VMC-810S/820S, YC-15V/30V

Mixeur U/V EAC-66

La conception et les spécifications sont sujettes à modifications sans préavis.

A	D	L	O
Aigu 27	Décodeur	Langue 34	Opérations PIP
Auto programmation 19, 31	fonctionnement 49	Luminosité 26	ACTIVE ◀/▶ 23
AUTO SET UP 18	raccordement 9, 10	M	AUDIO 24
B	Dépannage 50, 51	Magnétoscope	CH+/- 24
Balance 27	DVD	exploitation 48	FREEZE 24
C	fonctionnement 48	raccordement 10, 13	PIP 23
Câble 31	raccordement 15	MDP 48	POSITION 23
Câble audio/vidéo 8	DVD/VTR (FUNCTION) 48	Menu Contrôle parental	SWAP 24
Câble CATV 9	E	Blocage parental 36, 37	TV/VIDEO 23
Câble coaxial 8, 9, 10, 13	Effet 28	Changer le mot de passe 42	P, Q
Câble d'antenne 9	(BBE/Spatial/Simulé/Non)	Classement 37	Prise CONTROL S OUT 8
Câble S Vidéo 8	Etiquette de canal 30	Classement spécifique 38, 41	
Canaux préférés	Etiquette vidéo 35	Pays 36	
réglage 32	F, G	Menus d'apprentissage	
sélection 33	FLASH FOCUS 19, 35	Audio 27	
Caption Vision [CC] 22, 34	Grave 27	Programmateur 29	
CH +/- 20, 24	H, I, J, K	Réglage 34	
CHANNEL +/- 18, 19	Haut-parleur 28	Réglage des canaux 30	
Classement des films 40	(Oui/Non/HP SAVA)	Vidéo 26	
Classement télévisé 39	Heure 29	Minuterie 29	
Connexion AUX 8, 24	Heure d'été 29	Mode 20, 26	
Connecteur d'antenne 8	Heure de mise sous/hors	(Eclatant/Standard/Film/	
Contrôle parental 34, 36	tension 29	Personnel 1/Personnel 2)	
Convergence 19	Image dans l'image (PIP) 23	Mot de passe 36	
Couleur 26	Image 26	MTS/SAP 22, 27	
Curseurs de réglage 26, 27	Installation des piles 18	(Stéréo/SAP/Mono/SAP auto)	
Curseurs 26, 27	Installation automatique du	N	
	téléviseur de projection 18	Netteté 26	
		Nuance 26	
		Numéros de code de fabricant .. 47-49	

(suite)





Index (suite)

R

Raccordement du téléviseur de projection TV à	
antenne	8
câble	8
caméscope	14
décodeur	9
décodeur et magnétoscope	10
lecteur DVD	15
magnétoscope	10
récepteur DTV	14
récepteur satellite (SAT)	12
récepteur satellite (SAT) et magnétoscope	13
système audio	16
système de haut-parleurs Sony SAVA	17
Raccordement	8
Réduction de bruit	26
Réglage de l'image	26
(Image/Luminosité/Couleur/Nuance/Netteté)	
Réglages par défaut	26, 27
Répartiteur	10

S

SAP	27
SAT/CABLE (FUNCTION)	49
Saute/ajout	31
Saute/ajout canaux	31
Sécurité	2
Sélection de menu	25
Son spatial	28
Sortie audio	28
(Fixe/Variée)	
Spécifications	52
T, U	
Télécommande	18
Illustration graphique	(couverture intérieure)
Touche ANT	22, 24
Touche audio 	22
Touche DISPLAY	21
Touche FREEZE	21, 24
Touche JUMP	21
Touche MENU	25
Touche MUTING	20
Touche PICTURE MODE	20
Touche RESET	26, 27
Touche SET UP	19

Touche SLEEP	22
Touche SWAP	24
Touche SYSTEM OFF	22
Touche TV (FUNCTION)	20
Touche TV POWER	20
Touche TV/VIDEO	21, 23
Touche TV/VTR	22
Utilisation d'un appareil vidéo	47
Utilisation du menu Audio  ..	27, 28
Utilisation du menu	
Réglage 	34, 35
Utilisation du menu Réglage des canaux 	30, 31
Utilisation du menu Heure 	29
Utilisation du menu Vidéo 	26
Utilisation du récepteur satellite (SAT)	49

V, W

VOL +/-	20
VOLUME +/-	18, 19
Volume auto	27
X	
XDS	22
Y, Z	
Y/P _B /P _R	14, 15

Si, après avoir lu ce mode d'emploi, vous avez encore des questions concernant l'utilisation de votre téléviseur de projection Sony, veuillez prendre contact à l'un des numéros suivants (en anglais uniquement).
 Clients aux Etats-Unis (zone continentale)
 Consultez le Direct Response Center au:
 1-800-222-SONY (7669)
 Clients au Canada Consultez le Customer Relations Center au:
 (416) 499-SONY (7669)