

Préparation

FR

Opérations

FR

KP-41S4B
KP-41S5B

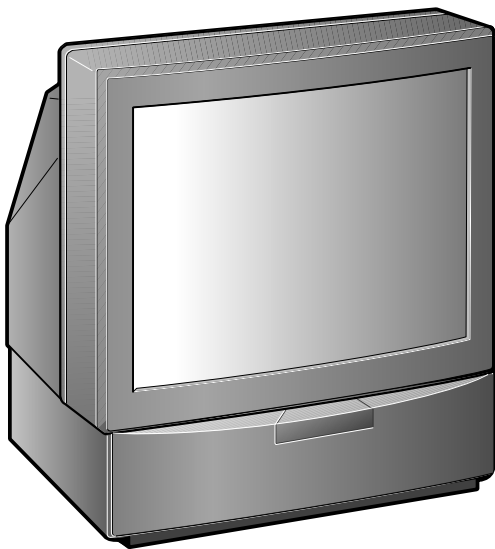

Projection TV

AVERTISSEMENT

Afin d'éviter tout risque d'incendie ou d'électrocution, ne pas exposer cet appareil à la pluie ou à l'humidité.

Cet appareil fonctionne avec de très hautes tensions dangereuses. N'ouvrez jamais le châssis de l'appareil. Confiez-en exclusivement l'entretien à un personnel qualifié.

Informations de sécurité

Les téléviseurs fonctionnent sur des tensions extrêmement élevées. Pour éviter tout risque d'incendie ou d'électrocution, nous vous invitons par conséquent à appliquer les procédures de sécurité décrites ci-dessous. Pour votre protection, confiez l'entretien de cet appareil exclusivement à un personnel qualifié.

Sécurité générale :

- N'exposez pas ce rétroprojecteur à la pluie ou à l'humidité.
- N'ouvrez pas le panneau arrière du téléviseur.

Sécurité d'utilisation :

- Ne faites pas fonctionner le rétroprojecteur sur une tension autre que 220-240 V CA.
- Ne faites pas fonctionner le rétroprojecteur si des liquides ou des solides ont pénétré à l'intérieur. En pareil cas, faites-le vérifier immédiatement.
- Débranchez le rétroprojecteur si vous prévoyez de ne pas l'utiliser pendant plusieurs jours.
- Pour débrancher le cordon d'alimentation, ne tirez pas sur le cordon proprement dit. Saisissez-le par la fiche.
- Ne posez aucun objet sur le couvercle du panneau frontal lorsque vous l'ouvrez.

Informations importantes

Lisez attentivement les informations suivantes relatives à l'utilisation et à l'entretien de ce rétroprojecteur de façon à assurer une qualité d'image optimale.

Qualité de l'image

- Un mauvais alignement des couleurs (les signaux rouge, vert et bleu ne se superposent pas parfaitement) peut être provoqué sous l'influence du magnétisme terrestre. Corrigez ce défaut en procédant au réglage de la convergence (p. 9).
- Évitez de toucher l'écran et veillez à ne pas en rayer la surface.
- L'affichage d'une image fixe pendant une période prolongée, par exemple lorsque vous utilisez des jeux vidéo ou un ordinateur personnel et visualiser les programmes en mode 16:9, risque d'endommager le tube image. Pour éviter ce genre de problèmes, réglez alors le contraste de l'image sur une faible valeur (RÉGLAGE IMAGE, p. 16).

Eclairage

Pour obtenir une image claire, n'exposez pas directement l'écran à une source lumineuse ou au rayonnement du soleil. Utilisez si possible un éclairage par spots suspendus au plafond.

Installation

- Pour éviter toute surchauffe interne de l'appareil, veillez à ne pas obstruer les orifices de ventilation.
- N'installez pas le rétroprojecteur dans un endroit ni chaud ou humide ni soumis au rayonnement direct du soleil, à de la poussière en excès ou à des vibrations mécaniques.
- Après avoir transporté le rétroprojecteur directement d'un endroit froid dans un endroit chaud, ou si la température ambiante du local a changé brusquement, l'image risque d'être floue ou les couleurs de présenter des altérations sur une partie de l'image. Ces phénomènes sont dus à la condensation d'humidité sur les miroirs ou les objectifs à l'intérieur du rétroprojecteur. Laissez l'humidité s'évaporer avant d'utiliser le rétroprojecteur.

Entretien

- Conservez le carton d'emballage et les matériaux de conditionnement d'origine pour le cas où vous devriez transporter votre rétroprojecteur. Pour lui assurer une protection maximale, remballer votre téléviseur comme il a été emballé à l'origine avant expédition.
- Pour conserver au châssis l'aspect du neuf, nettoyez-le périodiquement à l'aide d'un chiffon doux. Les souillures tenaces s'éliminent au moyen d'un chiffon légèrement imprégné d'une solution détergente douce. N'utilisez jamais de solvants puissants tels que du diluant ou du benzène, qui risquent d'altérer le fini du châssis. Par mesure de précaution, débranchez le rétroprojecteur avant de le nettoyer.
- Si l'image s'assombrit après une longue période d'utilisation du rétroprojecteur, il peut s'avérer nécessaire de nettoyer l'intérieur du rétroprojecteur. Confiez cette opération à un personnel d'entretien qualifié.

Nettoyage de l'écran

- Pour éliminer la poussière de l'écran, débranchez le rétroprojecteur et essuyez délicatement l'écran à l'aide d'un chiffon légèrement imprégné d'eau ou d'une solution détergente douce en lui imprimant uniquement des mouvements verticaux. Essuyez-le ensuite au moyen d'un chiffon doux et sec. N'utilisez jamais de solvants ni de diluants pour l'entretien de votre rétroprojecteur.
- Ne pas frotter, toucher ou frapper la surface de l'écran avec des articles pointus ou abrasifs, comme un stylet informatique ou tournevis. Sinon, ce type de contact risque de rayer votre écran.

Table des matières

Aperçu	4
Préparation	6
Etape 1	
Préparation	6
Vérification des accessoires fournis	6
Installation des piles dans la télécommande	6
Raccordement de l'antenne	6
Etape 2	
Syntonisation des chaînes de télévision	7
Sélection du menu Langue	7
Présélection automatique des chaînes	8
Etape 3	
Réglage de l'alignement des couleurs (CONVERGENCE)	9
Convergence des lignes rouges, vertes et bleues ...	9
Autres fonctions de présélection	10
Présélection manuelle des chaînes	10
Réglage fin	11
Echanger les numéros de chaînes	11
Suppression d'une position de chaîne	12
Donner un nom à une chaîne	12
Utilisation du verrouillage parental	13
Syntonisation temporaire d'une chaîne	13
Opérations	14
Regarder la télévision	14
Mise sous/hors tension du téléviseur	14
Sélection des chaînes de télévision	14
Réglage du volume	14
Utilisation du téléviseur à l'aide des touches du téléviseur	14
Visualisation du télétexte ou d'une entrée audio-vidéo	15
Autres fonctions pratiques	15
Réglage du téléviseur à l'aide du menu	16
Réglage de l'image et du son	16
Utilisation de la temporisation	17
Télétexte	18
Fonctions d'accès direct	18
Raccordement et utilisation d'appareils vidéo optionnels	20
Raccordement d'appareils optionnels	20
Sélection de l'entrée	21
Définition d'un nom pour une d'entrée AV	22
Contrôle et sélection des sources d'entrée/sortie à l'aide du menu	22
Commander à distance d'autres appareils Sony ...	23
Pour votre information	24
Zone de visualisation optimale	24
Dépannage	25
Spécifications	25
Les principaux émetteurs français	26
Répartition Européenne des normes et systèmes .	27

Préparation

FR

Opérations

FR

Aperçu

Cette section décrit brièvement les touches et les commandes du rétroprojecteur et de la télécommande. Pour des informations plus détaillées, reportez-vous aux pages indiquées en regard de chaque description.

Avant du rétroprojecteur

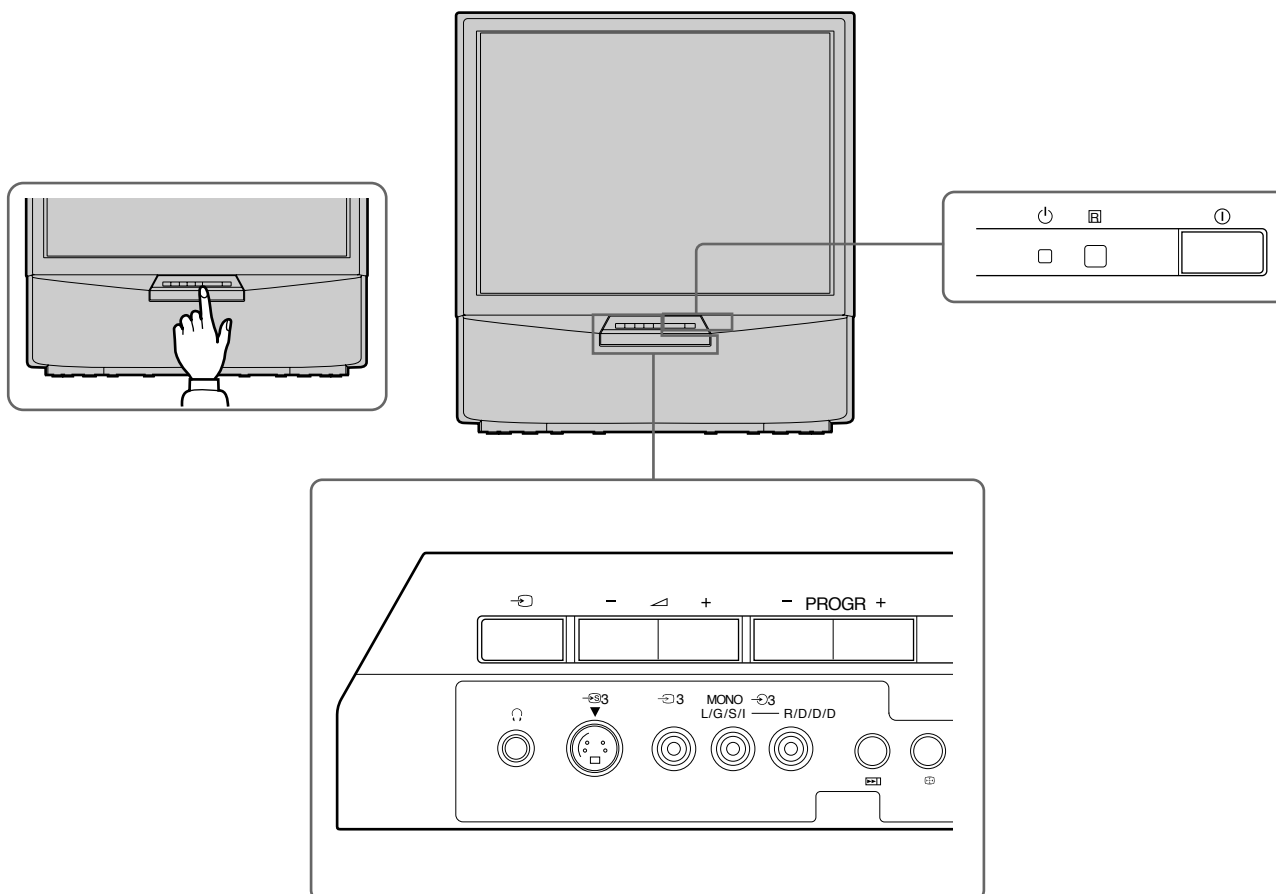

Symbole	Désignation	Voir page
ⓘ	Interrupteur principal	14
⏻	Indicateur de veille	14
PROGR +/-	Sélection des chaînes	14
⏪ +/-	Touches de réglage du volume	14
↔	Touches de sélection d'entrée audio/vidéo	15
🎧	Prise pour casque d'écoute	20
↔ 3, ↔ 3, ↔ 3	Prises d'entrée (S-VIDEO, audio/vidéo)	21
▶▶	Touche de pré-réglage automatique	8
⊕⊖	Touche pour "convergence automatique"	9

Télécommande

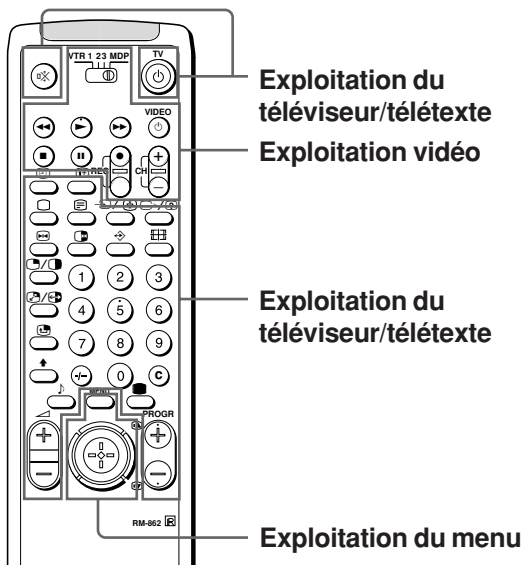

Exploitation du menu

Symbole	Désignation	Voir page
MENU	Touche d'activation/désactivation de menu	Voir ci-dessous.
	Manette de commande pour la sélection de menu	Voir ci-dessous.
	Appuyez pour confirmer la sélection (fonction OK)	

Exploitation vidéo

Symbole	Désignation	Voir page
VTR1/2/3, MDP	Sélecteur d'appareil vidéo	23
◀▶▶▶■	Touches d'exploitation de l'appareil vidéo	23
● VIDEO ◊ CH +/-		

Exploitation du téléviseur/télétexte

Symbole	Désignation	Voir page
⊗	Touche d'activation/désactivation du son	15
TV ◊	Touche de mise en veille du téléviseur	14
□	Sélecteur de mise sous tension/mode du téléviseur	14
☰	Touche d'appel du télétexte	15
→/◊	Sélecteur du mode d'entrée/ Télétexte: Arrêt sur la sous-page	15 18
↶/?	Télétexte: Touche d'affichage des informations cachées	18
1,2,3,4,5,6, 7,8,9 et 0	Touches numériques	14
-/-	Touche de saisie des numéros de chaînes à deux chiffres	14
C	Touche de réglage direct des chaînes	13
△ +/-	Touche de réglage du volume	14
PROGR +/-	Sélecteurs de chaînes	14
☰/◊	Télétexte: Touches de page suivante/précédente	18
●	Touche de réglage de l'image	17
♪	Touche de réglage du son	17
ⓘ	Touche d'informations	15
⌚	Touche d'affichage de l'heure	15
⊞	Touche de modification du format d'écran	15
↔	Télétexte: Touche des pages préférentielles	19

Aucune fonction sur ce rétroprojecteur

Symbole: (pour exploitation du téléviseur)

Pour le menu Système

Utilisez la touche MENU et la manette de commande comme suit:

1 Appuyez sur la touche MENU pour activer ou désactiver le menu.



2 Utilisez la manette de commande comme suit:

VERT: défilement vers le haut

ROUGE:
diminuer/retour au dernier paramètre ou au dernier menu
Lorsque le menu n'est pas affiché:
Poussez-la vers le rouge pour afficher le dernier écran de menu

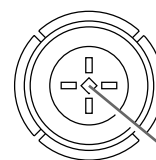

BLEU:
défilement vers le bas

JAUNE:
augmenter/
avancer au paramètre suivant

Manette de commande:
Appuyez en position neutre pour confirmer la sélection ou mémoriser

Les fonctions opérantes de la manette de commande sont affichées à l'écran.

Préparation

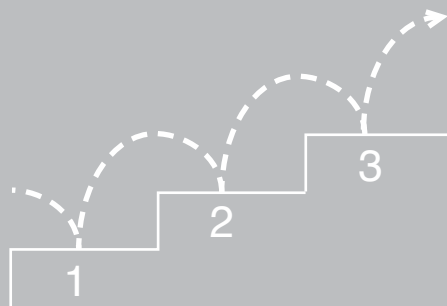

Etape 1 Préparation

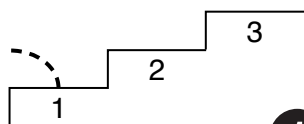

1 Vérification des accessoires fournis

Lorsque vous avez tout retiré du carton, vérifiez si vous avez bien reçu les accessoires suivants :

- Télécommande RM-862
- Deux piles R6 IEC

2 Installation des piles dans la télécommande

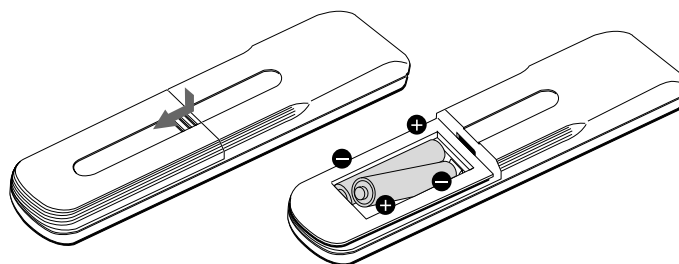

Retirez le couvercle.

Vérifiez la polarité des piles.

Remarque: Rappelez-vous de toujours éliminer vos piles usagées en respectant l'environnement.

3 Raccordement de l'antenne

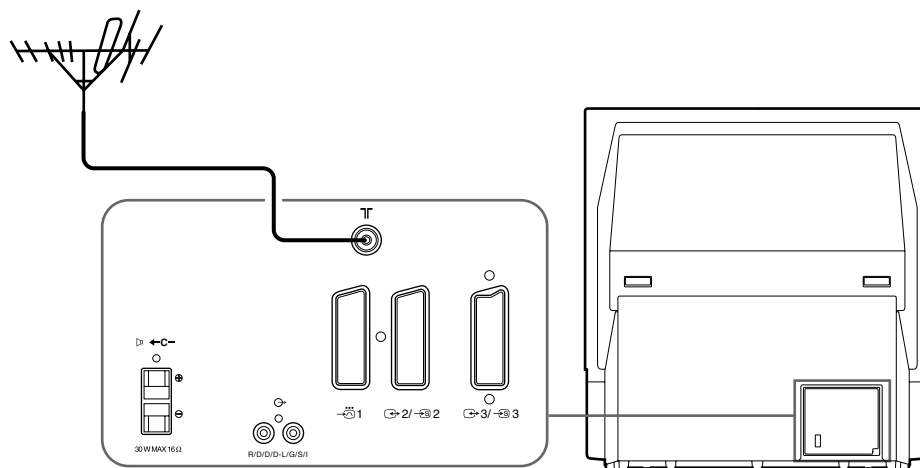

Branchez le connecteur d'antenne IEC d'un câble coaxial de 75 ohms (non fourni) sur la prise T à l'arrière du rétroprojecteur.

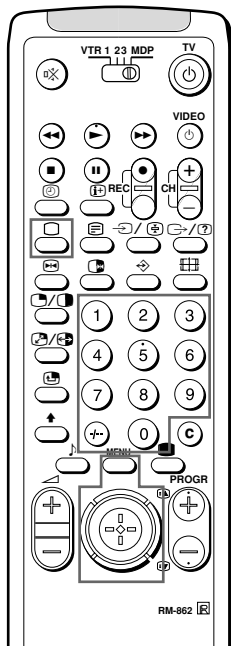
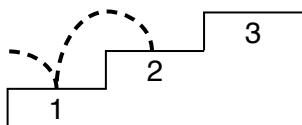

Etape 2

Syntonisation des chaînes de télévision



1 Sélection du menu Langue

Vous pouvez modifier la langue des écrans de menu.



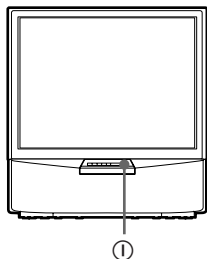
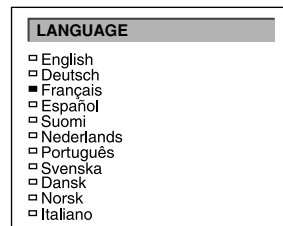

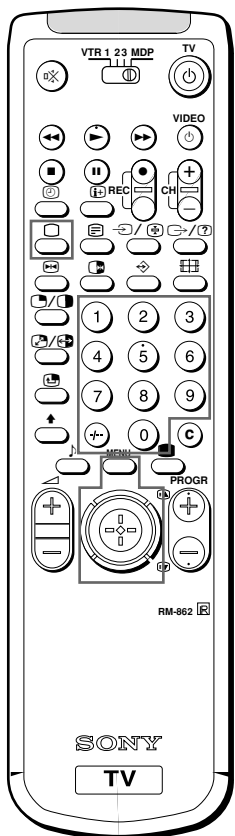
- 1 Appuyez sur le commutateur d'alimentation ① du téléviseur. Si le témoin de veille  du téléviseur est allumé, appuyez sur  ou sur une touche numérique de la télécommande.
- 2 Appuyez sur la touche MENU de la télécommande. Le menu LANGUAGE apparaît.
- 3 Poussez la manette de commande vers le bleu ou le vert pour sélectionner la langue de votre choix. Appuyez sur la manette de commande pour confirmer votre sélection.
- 4 Appuyez sur MENU pour revenir à l'image normale du téléviseur.





2 Présélection automatique des chaînes

Cette fonction permet au téléviseur de rechercher et d'enregistrer automatiquement jusqu'à 100 canaux différents. Si vous préférez régler les canaux manuellement, reportez-vous à la section "Présélection manuelle des chaînes", page 10.

- 1 Appuyez sur l'interrupteur  du rétroprojecteur. Si le témoin de veille  du rétroprojecteur est allumé, appuyez sur  ou sur une touche numérique de la télécommande.
- 2 Appuyez sur la touche  du rétroprojecteur et maintenez-la enfoncée jusqu'à ce que le menu automatique s'affiche et que la recherche commence. Une fois les canaux mémorisés, l'image s'affiche normalement à l'écran.

Présélection automatique des chaînes avec la télécommande

- 1 Appuyez sur la touche MENU.
- 2 Poussez la manette de commande sur le bleu ou le vert pour sélectionner le symbole  sur l'écran du menu, puis positionnez-le sur le jaune.
- 3 Poussez-la sur le bleu ou le vert pour sélectionner "Mémorisation Auto".
- 4 Poussez et maintenez la manette de commande sur le jaune jusqu'à ce que le menu MEMORISATION AUTO apparaisse et que la recherche commence. Après pré-réglage de tous les canaux disponibles, l'image normale réapparaît sur le téléviseur.

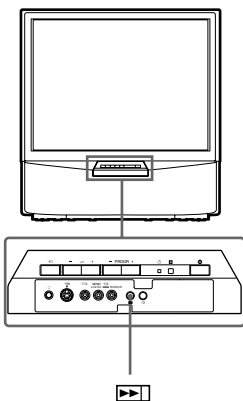
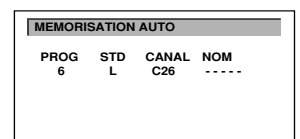
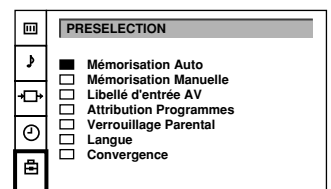

Remarques

- Vous pouvez remettre les chaînes dans l'ordre de votre choix en vous reportant au paragraphe "Tri des positions de chaînes" à la page 11.
- **Pour arrêter la présélection automatique des chaînes**
Appuyez sur la touche MENU de la télécommande.

Etape 3 Réglage de l'alignement des couleurs (CONVERGENCE)

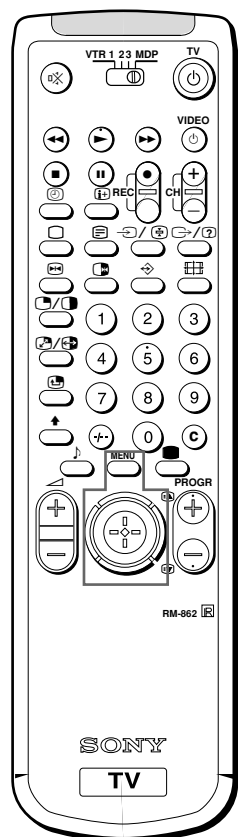
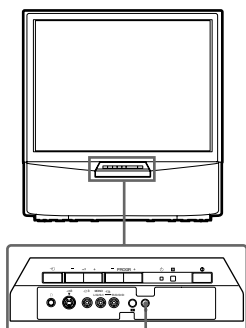
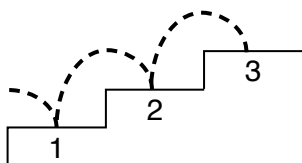

Convergence des lignes rouge, verte et bleue

- 1 Appuyez sur le bouton du rétroprojecteur.
- 2 La fonction de "convergence automatique" commence avec une durée d'environ 30 secondes.

Si le processus de "convergence automatique" ne fonctionne pas correctement

Réglez les couleurs des lignes en sélectionnant "Convergence" au menu PRESELECTION.

- 1 Appuyez sur MENU.
- 2 Poussez la manette de commande sur le bleu ou sur le vert pour sélectionner le symbole , et ensuite, poussez-la sur le jaune. Le menu PRESELECTION apparaît sur l'écran.
- 3 Poussez la manette de commande sur le bleu ou sur le vert pour sélectionner "Convergence", et ensuite, poussez-la sur le jaune. Le menu CONVERGENCE apparaît sur l'écran.
- 4 Poussez-la sur le bleu ou sur le vert pour sélectionner "la ligne" (lignes verticales et horizontales aux couleurs rouge et bleue) que vous voulez régler.

Appuyez sur la manette de commande pour confirmer.

- : ligne verticale rouge (réglage gauche/droite)
- : ligne horizontale rouge (réglage haut/bas)
- : ligne verticale bleue (réglage gauche/droite)
- : ligne horizontale bleue (réglage haut/bas)

La ligne que vous voulez régler est sélectionnée.

- 5 Poussez la manette de commande sur le bleu ou sur le vert pour aligner la ligne sélectionnée avec la ligne verte du centre. Appuyez sur la manette de commande pour confirmer.
- 6 Pour régler les autres lignes, répétez les étapes 4 et 5 jusqu'à ce que toutes les lignes se superposent de façon à former une croix blanche.
- 7 Appuyez sur MENU pour revenir à l'image normale du téléviseur.

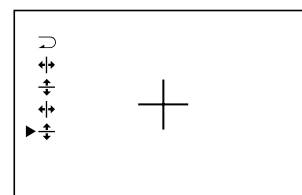
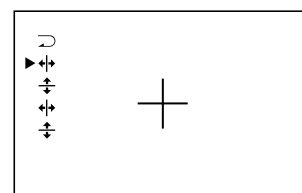
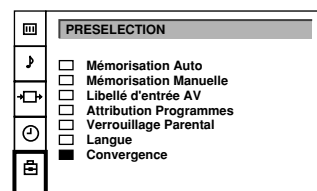
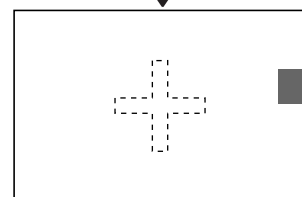
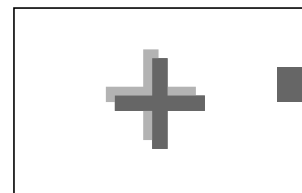

Remarque

Le processus de "convergence automatique" ne fonctionne pas:

- Lorsqu'il n'y a pas de signal d'entrée.
- Lorsque le signal d'entrée est faible.
- Lorsque l'écran est exposé à une source de lumière puissante ou à la lumière solaire directe.
- Lorsque vous êtes en train de visualiser le télétexte.
- Lorsque vous visualisez les programmes en mode 16:9.

Autres fonctions de présélection

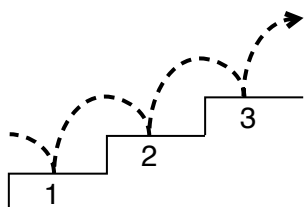

MEMORISATION MANUELLE

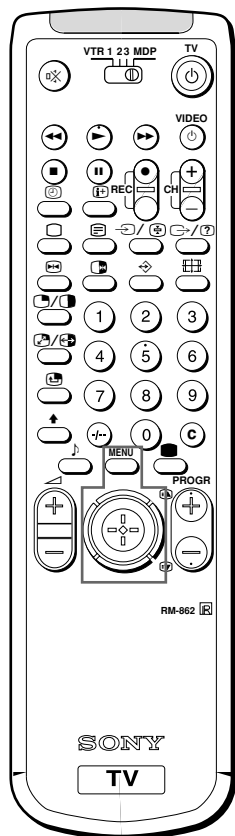

Présélection manuelle des chaînes

Cette fonction vous permet de présélectionner les chaînes l'une après l'autre sous différents numéros de présélection. Il est également pratique d'attribuer des numéros de chaîne aux sources d'entrée vidéo.

- 1 Appuyez sur MENU.
- 2 Poussez la manette de commande vers le bleu ou le vert pour sélectionner le symbole  sur l'écran de menu. Poussez-la vers le jaune pour confirmer la sélection.
- 3 Poussez vers le bleu ou le vert pour sélectionner "Mémoire manuelle". Poussez-la vers le jaune pour confirmer la sélection.
- 4 Poussez-la vers le bleu ou le vert pour sélectionner le numéro (PROG) sous lequel vous désirez présélectionner la chaîne. Poussez-la vers le jaune pour confirmer.
- 5 Poussez-la vers le bleu ou le vert pour sélectionner le système de télévision (SYS) (1 pour le Royaume-Uni, B/G pour les pays d'Europe occidentale, D/K pour les pays d'Europe de l'Est, L pour la France) ou une source d'entrée vidéo (AV1, AV2, AV3, YC2, YC3, RGB). Poussez-la vers le jaune pour confirmer.
- 6 Poussez-la vers le bleu ou le vert pour sélectionner "C" (pour les chaînes hertziennes) ou "S" (pour les chaînes câblées). Poussez-la vers le jaune pour confirmer.

Il existe deux possibilités de présélectionner les chaînes manuellement:

a) Vous connaissez le numéro de canal.
Veuillez utiliser la méthode "Entrée directe".

ou

b) Vous ne connaissez pas le numéro de canal.
Veuillez utiliser la méthode "Recherche".

7 a) Entrée directe

Sélectionnez le premier, puis le deuxième chiffre du "CANAL", avec les touches numériques de la télécommande.

7 b) Recherche

Poussez la manette de commande sur le bleu ou le vert pour rechercher le canal suivant.

8 Si vous voulez mémoriser le canal, passez à l'étape 9. Sinon, sélectionnez un nouveau canal à l'aide des touches numériques de la télécommande, ou poussez la manette de commande sur le bleu ou le vert pour reprendre la recherche.

9 Appuyez sur la manette de commande.

10 Reprenez les étapes 4 à 9 pour présélectionner les autres canaux.

11 Appuyez sur la touche MENU pour restaurer l'image.

PRESELECTION	
<input type="checkbox"/>	Mémorisation Auto
<input checked="" type="checkbox"/>	Mémorisation Manuelle
<input type="checkbox"/>	Libellé d'entrée AV
<input type="checkbox"/>	Attribution Programmes
<input type="checkbox"/>	Verrouillage Parental
<input type="checkbox"/>	Langue
<input type="checkbox"/>	Convergence

MEMORISATION MANUELLE					
PROG	STD	CANAL	NOM	AFT	
<input type="checkbox"/>	0	L	C29	----	OUI
<input type="checkbox"/>	1	L	C31	----	OUI
<input type="checkbox"/>	2	L	C32	----	OUI
<input type="checkbox"/>	3	L	C36	----	OUI
<input checked="" type="checkbox"/>	4	L	C37	----	OUI
<input type="checkbox"/>	5	L	C40	----	OUI
<input type="checkbox"/>	6	L	C41	----	OUI
<input type="checkbox"/>	7	L	C44	----	OUI
<input type="checkbox"/>	8	L	C49	----	OUI
<input type="checkbox"/>	9	L	C52	----	OUI

MEMORISATION MANUELLE

Réglage fin

Normalement, la fonction de réglage fin est automatique. Toutefois, si vous observez une distorsion de l'image, vous pouvez procéder à un réglage fin manuel pour améliorer la réception.

- 1 Appuyez sur la touche MENU.
- 2 Poussez la manette de commande vers le bleu ou le vert pour sélectionner le symbole  sur l'écran du menu, puis poussez-la sur le jaune.
- 3 Poussez-la sur le bleu ou le vert pour sélectionner "Mémoire Manuelle", puis poussez-la sur le jaune.
- 4 Poussez-la sur le bleu ou le vert pour sélectionner le numéro de chaîne correspondant au canal à régler.
- 5 Poussez le sélecteur de façon répétitive sur le jaune jusqu'à ce que la position du réglage fin (AFT) change de couleur.
- 6 Poussez-la sur le bleu ou le vert pour affiner la fréquence du canal (-15/ +15).
- 7 Appuyez sur la manette de commande.
- 8 Reprenez les étapes 4 à 7 pour affiner le réglage des autres canaux.
- 9 Pour la suppression de l'affichage, appuyez sur la touche MENU.

MEMORISATION MANUELLE				
PROG	STD	CANAL	NOM	AFT
<input type="checkbox"/>	0	L	C29	----- OUI
<input type="checkbox"/>	1	L	C31	----- OUI
<input type="checkbox"/>	2	L	C32	----- OUI
<input type="checkbox"/>	3	L	C36	----- OUI
<input checked="" type="checkbox"/>	4	L	C37	----- OUI
<input type="checkbox"/>	5	L	C40	----- OUI
<input type="checkbox"/>	6	L	C41	----- OUI
<input type="checkbox"/>	7	L	C44	----- OUI
<input type="checkbox"/>	8	L	C49	----- OUI
<input type="checkbox"/>	9	L	C52	----- OUI

ATTRIBUTION DE PROGRAMMES

Echanger les numéros de chaînes

Cette fonction vous permet de trier les positions de chaîne dans l'ordre de votre choix.

- 1 Appuyez sur MENU.
- 2 Poussez la manette de commande vers le bleu ou le vert pour sélectionner le symbole  sur l'écran de menu. Poussez-la vers le jaune pour confirmer.
- 3 Poussez-la vers le bleu ou le vert pour sélectionner "Attribution de Programmes". Poussez-la vers le jaune pour confirmer.
- 4 Poussez-la vers le bleu ou vers le vert pour sélectionner la chaîne que vous désirez permuter. Appuyez sur la manette de commande pour confirmer.
- 5 Poussez-la vers le bleu ou vers le vert pour sélectionner la nouvelle position. Appuyez sur la manette de commande pour confirmer.
A présent, la chaîne sélectionnée est remplacée par la nouvelle.
- 6 Répétez les étapes 4 et 5 pour trier d'autres positions de chaîne.
- 7 Pour la suppression de l'affichage, appuyez sur la touche MENU.

PRESELECTION	
<input type="checkbox"/>	Mémoire Auto
<input type="checkbox"/>	Mémoire Manuelle
<input type="checkbox"/>	Libellé d'entrée AV
<input checked="" type="checkbox"/>	Attribution Programmes
<input type="checkbox"/>	Verrouillage Parental
<input type="checkbox"/>	Langue
<input type="checkbox"/>	Convergence

ATTRIBUTION PROGRAMMES			
PROG	STD	CANAL	NOM
<input checked="" type="checkbox"/>	0	L	C28 BBC-W
<input type="checkbox"/>	1	L	C29 VHS-2
<input type="checkbox"/>	2	L	C35 CNN-
<input type="checkbox"/>	3	L	C38
<input type="checkbox"/>	4	L	C40 MV-CH
<input type="checkbox"/>	5	L	C42 VHS-1
<input type="checkbox"/>	6	L	C55
<input type="checkbox"/>	7	L	C56 8MM
<input type="checkbox"/>	8	L	C57
<input type="checkbox"/>	9	L	C58

MEMORISATION MANUELLE

Suppression d'une position de chaîne

Cette fonction vous permet de sauter les positions de chaîne inutilisées lors de leur sélection au moyen des touches PROGR +/- . Cependant, en utilisant les touches numériques, vous pouvez toujours sélectionner la chaîne sautée.

- 1 Appuyez sur MENU.
- 2 Poussez la manette de commande vers le bleu ou le vert pour sélectionner le symbole  sur l'écran de menu. Poussez-la vers le jaune pour confirmer.
- 3 Poussez-la vers le bleu ou le vert pour sélectionner "Mémoire manuelle". Poussez-la vers le jaune pour confirmer.
- 4 Poussez-la vers le bleu ou le vert pour sélectionner la chaîne que vous désirez sauter. Poussez-la vers le jaune pour confirmer.
- 5 Poussez-la vers le bleu ou le vert pour sélectionner "- -" dans la position SYS (système). Appuyez sur la manette de commande pour confirmer.
- 6 Répétez les étapes 4 et 5 pour sauter d'autres chaînes.
- 7 Pour la suppression de l'affichage, appuyez sur MENU.

MEMORISATION MANUELLE				
PROG	STD	CANAL	NOM	AFT
<input type="checkbox"/> 0	L	C29	----	OUI
<input type="checkbox"/> 1	L	C31	----	OUI
<input type="checkbox"/> 2	L	C32	----	OUI
<input type="checkbox"/> 3	L	C36	----	OUI
<input checked="" type="checkbox"/> 4	L	C37	----	OUI
<input type="checkbox"/> 5	L	C40	----	OUI
<input type="checkbox"/> 6	L	C41	----	OUI
<input type="checkbox"/> 7	L	C44	----	OUI
<input type="checkbox"/> 8	L	C49	----	OUI
<input type="checkbox"/> 9	L	C52	----	OUI

MEMORISATION MANUELLE

Donner un nom à une chaîne

Les chaînes sont généralement automatiquement nommées en cours de présélection si une information télétexte est disponible. Vous pouvez toutefois nommer une chaîne ou une source vidéo individuellement avec un maximum de cinq caractères.

- 1 Appuyez sur MENU.
- 2 Poussez la manette de commande vers le bleu ou le vert pour sélectionner le symbole  sur l'écran de menu. Poussez-la vers le jaune pour confirmer.
- 3 Poussez-la vers le bleu ou le vert pour sélectionner "Mémoire manuelle". Poussez-la vers le jaune pour confirmer.
- 4 Poussez-la vers le bleu ou le vert pour sélectionner la chaîne que vous désirez nommer. Poussez-la plusieurs fois vers le jaune jusqu'à ce que le premier paramètre de la position NOM soit affiché en rouge.
- 5 Poussez-la vers le bleu ou le vert pour sélectionner une lettre ou un numéro (sélectionnez "-" pour un espace). Poussez-la vers le jaune pour confirmer. Sélectionnez les quatre autres caractères de la même manière.
- 6 Après avoir défini les caractères, appuyez sur la manette de commande.
- 7 Répétez les étapes 4 à 6 pour nommer d'autres chaînes ou sources vidéo.
- 8 Pour la suppression de l'affichage, appuyez sur MENU.

MEMORISATION MANUELLE				
PROG	STD	CANAL	NOM	AFT
<input type="checkbox"/> 0	L	C29	----	OUI
<input type="checkbox"/> 1	L	C31	----	OUI
<input type="checkbox"/> 2	L	C32	----	OUI
<input type="checkbox"/> 3	L	C36	----	OUI
<input checked="" type="checkbox"/> 4	L	C37	A	OUI
<input type="checkbox"/> 5	L	C40	----	OUI
<input type="checkbox"/> 6	L	C41	----	OUI
<input type="checkbox"/> 7	L	C44	----	OUI
<input type="checkbox"/> 8	L	C49	----	OUI
<input type="checkbox"/> 9	L	C52	----	OUI

VERROUILLAGE PARENTAL

Si vous tentez de sélectionner une chaîne qui a été verrouillée

Le symbole  apparaît sur l'écran vierge du téléviseur.

Pour déverrouiller une chaîne

Sélectionnez la chaîne à débloquent dans le menu "VERROUILLAGE PARENTAL". Appuyez sur la manette de commande. Le symbole  disparaît.

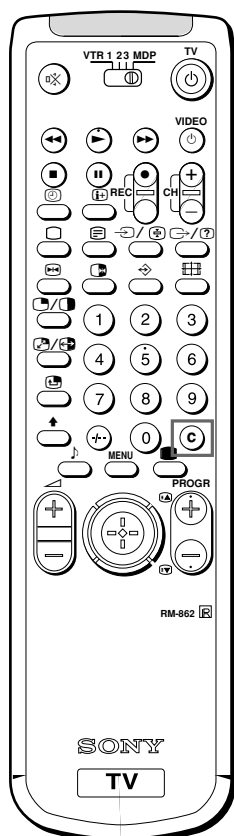



Remarque

Si vous syntonisez une chaîne temporairement, vous ne pourrez pas avoir accès au menu "Mémorisation Manuelle". Si vous désirez mettre en mémoire la chaîne, changez de numéro et consultez la rubrique "Présélection Manuelle des Chaînes" à la page 10.

Utilisation du verrouillage parental

Cette fonction vous permet d'empêcher les enfants de regarder des programmes télévisés indésirables.

- 1 Appuyez sur MENU.
- 2 Poussez la manette de commande vers le bleu ou le vert pour sélectionner le symbole  sur l'écran de menu. Poussez-la vers le jaune pour confirmer.
- 3 Poussez-la vers le vert ou le bleu pour sélectionner "Verrouillage Parental". Poussez-la vers le jaune pour confirmer.
- 4 Poussez-la vers le vert ou le bleu pour sélectionner la chaîne que vous désirez verrouiller. Appuyez sur la manette de commande pour confirmer.
Le symbole  apparaît devant la chaîne pour indiquer qu'elle est à présent verrouillée.
- 5 Répétez l'étape 4 pour verrouiller d'autres chaînes.
- 6 Appuyez sur MENU pour revenir à l'image normale du téléviseur.

PRESELECTION	
<input type="checkbox"/>	Mémorisation Auto
<input type="checkbox"/>	Mémorisation Manuelle
<input type="checkbox"/>	Libellé d'entrée AV
<input type="checkbox"/>	Attribution Programmes
<input checked="" type="checkbox"/>	Verrouillage Parental
<input type="checkbox"/>	Langue
<input type="checkbox"/>	Convergence

VERROUILLAGE PARENTAL			
PROG	STD	CANAL	NOM
<input checked="" type="checkbox"/>	0	L	C28 BBC-W
<input type="checkbox"/>	1	L	C29 VHS-2
<input type="checkbox"/>	2	L	C35 CNN-
<input type="checkbox"/>	3	L	C38 -----
<input type="checkbox"/>	4	L	C40 MV-CH
<input type="checkbox"/>	5	L	C42 VHS-1
<input type="checkbox"/>	6	L	C55 -----
<input type="checkbox"/>	7	L	C56 8MM
<input type="checkbox"/>	8	L	C57 -----
<input type="checkbox"/>	9	L	C58 -----

PROG	STD	CANAL	NOM
<input checked="" type="checkbox"/>	0	L	C28 BBC-W
<input type="checkbox"/>	1	L	C29 VHS-2
<input type="checkbox"/>	2	L	C35 CNN
<input type="checkbox"/>	3	L	C38 -----

Syntonisation temporaire d'une chaîne

Vous pouvez syntoniser une chaîne temporairement, même si elle n'a pas été présélectionnée.

- 1 Sélectionnez le numéro de chaîne que vous souhaitez mémoriser temporairement avec les touches numériques.
- 2 Appuyez sur la touche C de la télécommande. Pour les chaînes câblées, appuyez deux fois sur C.
L'indication "C" ("S" pour les chaînes câblées) apparaît sur l'écran.
- 3 Introduisez le numéro de canal à deux chiffres à l'aide des touches numériques (par ex., pour le canal 4, appuyez d'abord sur 0 et puis 4).
La chaîne apparaît. Cette chaîne n'est cependant pas mémorisée.



C--

Regarder la télévision

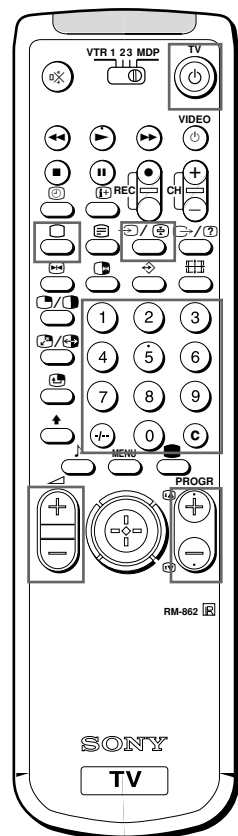

Si aucune image n'apparaît lorsque vous appuyez sur la touche ① du rétroprojecteur et que le témoin de veille du rétroprojecteur est allumé, cela signifie que le rétroprojecteur est en mode de veille. Appuyez sur □ ou sur des touches numériques pour le mettre sous tension.

Cette section décrit les fonctions d'utilisation de base lorsque vous regardez la télévision. La plupart des opérations s'effectue au moyen de la télécommande.

Mise sous/hors tension du rétroprojecteur

Mise sous tension

Appuyez sur la touche ① du rétroprojecteur.

Mise hors tension temporaire

Appuyez sur la touche ① de la télécommande.

Le rétroprojecteur passe en mode de veille et le témoin de veille à l'avant du rétroprojecteur s'allume en rouge.

Pour le remettre sous tension

Appuyez sur la touche □, PROGR +/- ou sur l'une des touches numériques de la télécommande.

Mise hors tension complète

Appuyez sur la touche ① du rétroprojecteur.

Pour économiser l'énergie, nous vous recommandons d'éteindre le téléviseur complètement lorsque vous ne l'utilisez pas.

Sélection des chaînes de rétroprojecteur

Appuyez sur la touche PROGR +/- ou sur les touches numériques.

Pour sélectionner un numéro à deux chiffres

Appuyez sur la touche -/- et ensuite sur les touches numériques.

Par exemple, pour sélectionner la chaîne 23, appuyez sur la touche -/-, puis sur 2 et 3.

Réglage du volume

Appuyez sur la touche ▲ +/-.

Utilisation du téléviseur à l'aide des touches du rétroprojecteur

Pour sélectionner le numéro de la chaîne, appuyez sur les touches PROGR +/-.



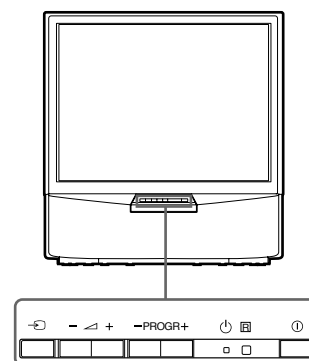

Pour régler le volume, appuyez sur les touches ▲ +/-.

Pour sélectionner l'image d'une entrée audio-vidéo, appuyez sur la touche ↻.





Visualisation du télétexte ou d'une entrée audio-vidéo

Visualisation du télétexte

- 1 Appuyez sur  pour afficher le télétexte.
- 2 Pour consulter le télétexte, introduisez un numéro de page à trois chiffres à l'aide des touches numériques de façon à sélectionner une page.
Pour une opération plus rapide, poussez la manette de commande vers le repère de couleur qui correspond au menu coloré.
Dans les deux modes d'utilisation, vous devez appuyer sur  (PAGE +) pour consulter la page suivante et sur  (PAGE -) pour la page précédente.
- 3 Pour revenir à l'image télévisée normale, appuyez sur .

Visualisation d'une entrée audio-vidéo

- 1 Appuyez plusieurs fois de suite sur  jusqu'à ce que l'entrée vidéo voulue s'affiche.
- 2 Pour revenir à l'image télévisée normale, appuyez sur .

Pour plus de détails sur le télétexte, reportez-vous à la page 18.

Pour plus de détails sur la visualisation d'une entrée audio-vidéo, reportez-vous à la page 21.

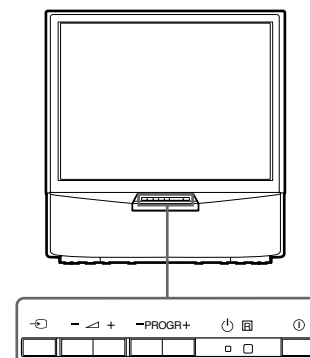
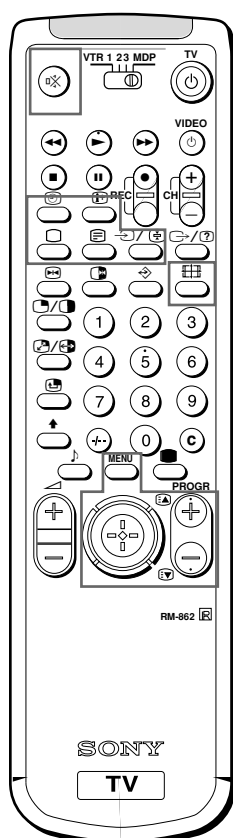

Autres fonctions pratiques



Affichage des indications à l'écran

Appuyez sur  pour afficher les indications de la chaîne actuellement à l'écran. Appuyez de nouveau pour faire disparaître les indications.

Coupure du son

Appuyez sur .
Pour restaurer le son, appuyez à nouveau sur .

Affichage de l'heure

Appuyez sur . Cette fonction n'est opérante que sur une chaîne diffusant l'heure pour le télétexte. Pour désactiver l'affichage de l'heure, appuyez à nouveau sur .

Affichage de l'aperçu des chaînes

Appuyez sur la manette de commande. Un tableau des chaînes s'incruste à gauche de l'écran. Poussez la manette de commande vers le bleu ou le vert pour sélectionner une chaîne, puis appuyez sur la manette de commande pour confirmer.
Suppression de l'affichage, appuyez sur la touche MENU.

Commutation du format d'écran

Pour visualiser les programmes en mode 16:9, appuyez sur .
Appuyez à nouveau sur cette touche pour revenir au mode 4:3.

1	BBC
2	SAT
3	TV5
4	C02
5	C15
6	RTL
7	SKY

Réglage du téléviseur à l'aide du menu

CONTROLE DE L'IMAGE

CONTROLE DU SON

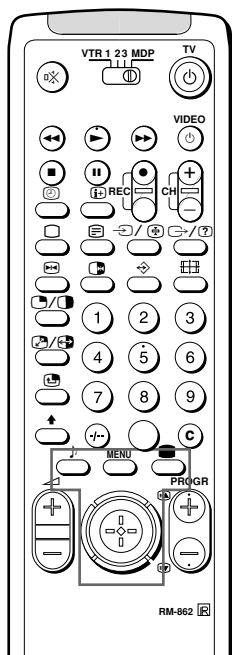

Réglage de l'image et du son

Bien que l'image et le son soient réglés en usine, il vous est possible de les régler en fonction de vos préférences personnelles. Vous pouvez également sélectionner des émissions à double son (bilingues) ou encore régler le son en vue de l'utilisation d'un casque d'écoute.

- 1 Appuyez sur MENU et sélectionnez le symbole pour le réglage de l'image ou pour le réglage du son. Poussez la manette vers le jaune pour confirmer. Le menu CONTROLE DE L'IMAGE ou CONTROLE DU SON s'affiche.
- 2 Poussez-la vers le bleu ou le vert pour sélectionner le paramètre désiré. Poussez-la vers le jaune pour confirmer. Le paramètre sélectionné change de couleur.
- 3 Poussez-la vers le rouge ou le jaune pour régler le paramètre sélectionné. Appuyez sur la manette de commande pour confirmer. Pour l'effet des différentes commandes, consultez le tableau ci-dessous.
- 4 Répétez les étapes 2 et 3 pour régler d'autres paramètres.
- 5 Appuyez sur MENU pour revenir à l'image télévisée.

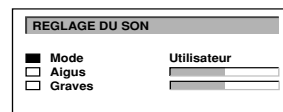
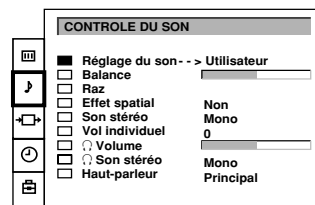
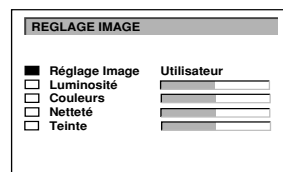
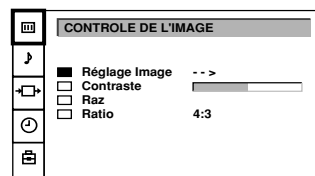

Action des différentes commandes

CONTROLE DE L'IMAGE	Effet
Réglage de l'image	Utilisateur ↔ Jeu ↔ Cinéma ↔ Sport ↔ Concert En mode "Utilisateur", vous pouvez prérégler la luminosité, la couleur, la netteté et la teinte (signaux NTSC seulement): 1 Poussez la manette de commande sur le bleu ou le vert pour sélectionner l'élément voulu, puis poussez-la sur le jaune. 2 Poussez-la sur le rouge ou le jaune pour effectuer le réglage, puis appuyez sur le sélecteur. 3 Appuyez sur le rouge pour revenir au menu CONTROLE DE L'IMAGE.
Contraste	Moins Plus
Raz	Rétablit les valeurs définies par défaut en usine
Ratio	4:3: normal 16:9: Effet de profondeur d'image

Remarque







- Le réglage de la teinte est uniquement opérant dans le cas de diffusion d'un programme au système couleur NTSC.

Remarque sur LINE OUT

Le son transmis via la prise de sortie à l'arrière de l'appareil se règle dans "Son stéréo du casque".





Lorsque vous visualisez une source d'entrée vidéo avec un son stéréo

Vous pouvez sélectionner Son stéréo pour changer le son.

CONTROLE DU SON	Effet
Réglage du son	Choix entre différents effets Utilisateur ↔ Rock ↔ Jazz ↔ Pop 
Balance	Plus à gauche  Plus à droite
Raz	Rétablit les valeurs par défaut définies en usine
Effet spatial	non: normal oui: effet acoustique spécial
Son stéréo	A: Canal 1 B: Canal 2 stéréo → mono
Vol. individuel	Prédéfini le volume pour des programmes individuels -12  +12
 Volume	Moins fort  Plus fort
 Son stéréo	A: Canal 1 → B: Canal 2 stéréo → mono
Haut-parleur	Principal: son du rétroprojecteur Central: son sur un amplificateur extérieur

Changement rapide de mode

Vous pouvez rapidement modifier le réglage du son ou le réglage image sans passer par le menu "CONTROLE DU SON" ou "CONTROLE DE L'IMAGE" en accédant aux sous menus simplifiés.

- 1 Appuyez sur  pour l'image, ou sur , pour le son.
- 2 Poussez la manette de commande vers le bleu ou le vert pour sélectionner le mode voulu.
- 3 Appuyez de nouveau sur  ou  pour la suppression de l'affichage.

TEMPORISATION

Pour désactiver le programmeur

Sélectionnez "non" à l'étape 3.

Pour vérifier la durée restante

Appuyez sur .

Utilisation de la temporisation

Vous pouvez choisir un délai au terme duquel le rétroprojecteur passe automatiquement en mode de veille.

- 1 Appuyez sur MENU.
- 2 Poussez la manette de commande vers le bleu ou le vert pour sélectionner le symbole  sur l'écran du menu. Poussez-la vers le jaune pour confirmer.
- 3 Poussez-la vers le jaune. Poussez-la vers le rouge ou le jaune pour sélectionner le délai.

Le délai (en minutes) change comme suit:

non ↔ 0:30 ↔ 1:00 ↔ 1:30 3:30 ↔ 4:00

- 4 Après avoir sélectionné le délai, appuyez sur la manette de commande pour confirmer.

Une minute avant que le rétroprojecteur passe en mode de veille, un message apparaît à l'écran.

- 5 Pour la suppression de l'affichage, appuyez sur MENU.

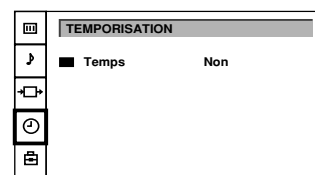

Télétexte

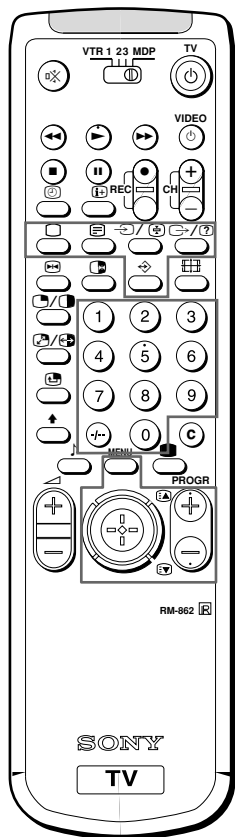

Remarque

Des erreurs de télétexte peuvent se produire si les signaux de retransmission sont trop faibles.

Les chaînes de télévision retransmettent via les canaux de télédiffusion un service d'information dénommé "télétexte". Le service du télétexte vous permet de consulter des pages d'information les plus diverses telles que des bulletins météorologiques ou des actualités à n'importe quelle heure.

Fonctions d'accès direct

Activation/désactivation du télétexte

- 1 Sélectionnez la chaîne télévisée qui retransmet le service de télétexte que vous voulez consulter.
- 2 Appuyez sur la touche  pour activer le télétexte. Une page de télétexte s'affiche (généralement la page d'index). Si aucun service de télétexte n'est retransmis, le message "Le Télétexte n'est pas disponible" s'affiche sur la ligne d'information dans le haut de l'écran.
- 3 Utilisez les touches numériques pour introduire les trois chiffres du numéro de la page voulue. Si vous avez fait une erreur, introduisez trois chiffres au hasard et réintroduisez ensuite le numéro de page correct.

Pour désactiver le télétexte



Appuyez sur .

Consulter la page suivante ou la précédente



Appuyez sur  (PAGE+) ou sur  (PAGE-).

La page suivante ou la précédente s'affiche.

Incrustation du télétexte dans l'image télévisée

- Appuyez une fois sur  pour n'obtenir que le télétexte.
- Appuyez deux fois sur  pour le mode Mixte. L'image normale du téléviseur et la page du télétexte se superposent.
- Appuyez à nouveau sur la touche  pour restaurer la réception télétexte normale.

Empêcher l'actualisation d'une page de télétexte

- Appuyez sur .
- Le symbole "" de la fonction apparaît sur la ligne d'information.
- Appuyez de nouveau pour la désactiver.

Affichage des informations cachées (ex. pour un jeu)

Il arrive que certaines pages contiennent des informations cachées, comme les réponses à un jeu. L'option d'affichage des informations cachées vous permet de visualiser ces informations.

Appuyez sur . Appuyez de nouveau pour la désactiver.

Système de pages préférées

Vous pouvez mémoriser jusqu'à quatre pages de télétexte par service. Ainsi, vous accédez plus rapidement aux pages que vous utilisez fréquemment.

Mémorisation des pages

- 1 Sélectionnez la page que vous souhaitez mémoriser à l'aide des touches numériques.
- 2 Appuyez deux fois sur la touche \diamond .
La couleur clignote au bas de l'écran.
- 3 Poussez la manette de commande sur la couleur désirée pour mémoriser la page sélectionnée.
La page est maintenant mémorisée sur cette couleur.
Reprenez les étapes 1 à 3 pour les autres pages.

Affichage des pages préférées

- 1 Appuyez sur la touche \diamond .
- 2 Poussez la manette de commande sur la couleur de la page mémorisée.
Veillez à bien appuyer bien sur les touches \diamond , sinon c'est la fonction Fastext que vous activez.

Remarque

La fonction Fastext est uniquement opérante si la chaîne de télévision retransmet des signaux Fastext.

Utilisation de Fastext

La fonction Fastext vous permet d'accéder à des pages en appuyant uniquement sur une seule touche.
Lorsqu'une page de Fastext est retransmise, un menu à codes de couleur apparaît dans le bas de l'écran. Les couleurs de ce menu correspondent aux positions rouge, verte, jaune et bleue de la télécommande.
Poussez la manette de commande sur la couleur correspondant au menu de couleur. La page en question s'affiche dans les secondes qui suivent.

Raccordement et utilisation d'appareils vidéo optionnels

Pour raccorder un magnétoscope via la borne antenne:

Branchez une sortie antenne du magnétoscope sur la borne d'antenne du téléviseur. Nous vous conseillons de syntoniser le signal vidéo sur la position de programmation "0". Pour plus de détails, voir la "Présélection manuelle des chaînes" à la page 10.

Si l'image ou le son est distordu

Eloignez le magnétoscope du téléviseur.

Entrée S-VIDEO (entrée Y/C)

Les signaux vidéo peuvent être séparés en signaux Y (luminance) et en signaux C (chrominance). La séparation des signaux Y et C permet d'éviter qu'ils n'interfèrent entre eux et donc d'améliorer la qualité de l'image (plus spécialement de la luminance). Ce téléviseur est équipé de trois prises d'entrée S-VIDEO qui permettent la transmission directe de ces signaux séparés.

Pour raccorder un magnétoscope monaural

Branchez uniquement la fiche cinch \ominus blanche sur le téléviseur et sur le magnétoscope si vous ne réalisez pas la connexion par prise Péritel.

Remarque

Si vous raccordez des appareils optionnels aux connecteurs avant \ominus 3/ \ominus 3/ \ominus 3 et au connecteur arrière \ominus 3/ \ominus 3, assurez-vous que l'appareil que vous n'utilisez pas est bien éteint.

Attention: vous ne pouvez pas enregistrer sur la sortie 3 à l'arrière une source connectée sur l'entrée 3 en façade.

Raccordement d'appareils optionnels

Vous pouvez raccorder à ce rétroprojecteur un appareil audio/vidéo tel qu'un magnétoscope, un lecteur de vidéodisque ou une chaîne stéréo.

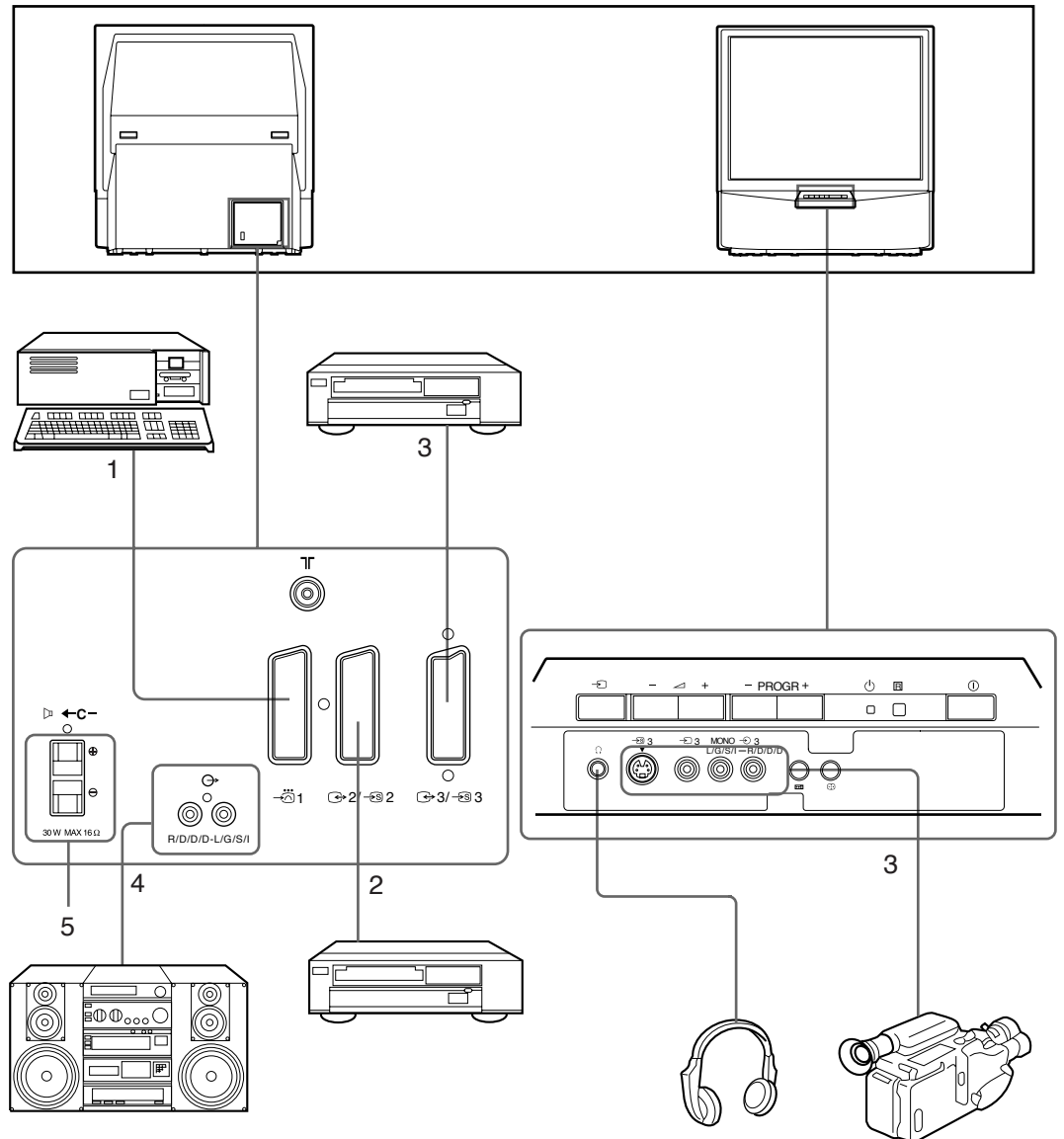

Signal d'entrée acceptable

- 1 Signal audio/vidéo et RVB normal
- 2 Signal audio/vidéo et S-VIDEO normal
- 3 Signal audio/vidéo et S-VIDEO normal
Signal audio/vidéo et S-VIDEO normal
- 4 Pas de signal d'entrée
- 5 Entrée haut-parleur central

Signal de sortie disponible

- Audio/vidéo du syntoniseur de télévision
- Audio/vidéo de la source sélectionnée
- Pas de signal de sortie
- Audio/vidéo de la source sélectionnée (même source de sortie que celle du connecteur \ominus 2/ \ominus 3)
- Signal audio
- Pas de sorties

Mettez "Haut-parleur" du menu CONTROLE DU SON sur "Central". Si vous raccordez la sortie HP central d'un amplificateur Dolby Surround Prologic, les HP du TV deviennent l'enceinte central.

Sélection de l'entrée à l'aide de PROGR +/- ou des touches numériques

Vous pouvez présélectionner des sources d'entrée audio-vidéo sur les chaînes de façon à pouvoir les sélectionner à l'aide de la touche PROGR +/- ou des touches numériques. Pour plus de détails, voir la "Présélection manuelle des chaînes" à la page 10.

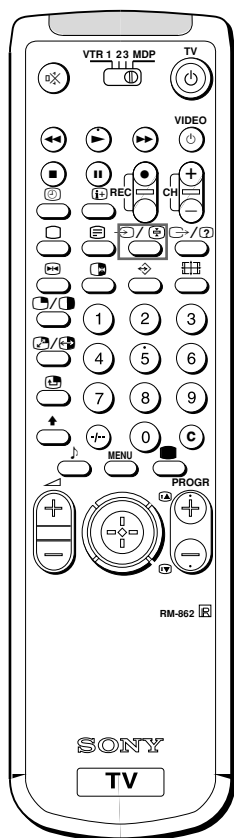

Sélection de l'entrée

Cette section décrit la procédure à suivre pour visualiser l'entrée audio-vidéo (de la source vidéo raccordée à votre rétroprojecteur) au moyen des touches d'accès direct.

Sélection de l'entrée

















Appuyez plusieurs fois de suite sur  pour sélectionner la source d'entrée.

Le symbole de la source d'entrée sélectionnée apparaît.

Pour revenir à l'image télévisée normale

Appuyez sur .

Modes d'entrée

Symbole	Signal d'entrée
 1	Entrée audio/vidéo via le connecteur  1
 2	Entrée audio/RVB via le connecteur  1
 2	Entrée audio/vidéo via le connecteur  2
 2	Entrée audio/S-VIDEO via le connecteur  2
 3	Entrée audio/vidéo via les connecteurs  3 et  3 à l'avant ou le connecteur  3/  3 de la face arrière.
 3	Entrée S-VIDEO via le connecteur  3 (connecteur à 4 broches) à l'avant ou le connecteur  3/  3 de la face arrière.

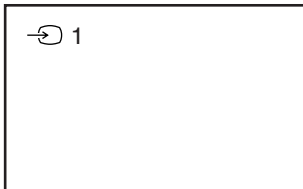

LIBELLE D'ENTRÉE AV

Définition d'un nom pour une entrée AV

Cette fonction vous permet de présélectionner la source voulue (p.ex. →1, signal RVB) sur l'entrée AV correspondante (AV 1 →2). Dans ce réglage un magnétoscope raccordé sélectionne automatiquement le signal RVB.

- 1 Appuyez sur MENU.
- 2 Poussez la manette de commande vers le bleu ou le vert pour sélectionner le symbole  sur l'écran de menu. Poussez-la vers le jaune pour confirmer.
- 3 Poussez-la vers le bleu ou le vert pour sélectionner "Libelle d'entrée AV". Poussez-la vers le jaune.
- 4 Poussez-la vers le bleu ou le vert pour sélectionner l'entrée désirée. Poussez-la vers le jaune pour confirmer.
- 5 Pour attribuer un nom à une source: Poussez-la vers le bleu ou le vert pour sélectionner le premier caractère (lettre ou numéro, "-" pour un espace). Poussez-la vers le jaune pour confirmer. Sélectionnez les quatre autres caractères de la même manière.
- 6 Après avoir sélectionné tous les caractères, appuyez sur la manette de commande pour mémoriser.
- 7 Répétez les étapes 4 à 6 pour nommer d'autres entrées.
- 8 Appuyez sur MENU pour revenir à l'image normale du téléviseur.

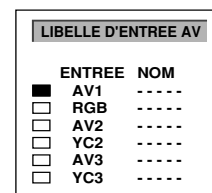
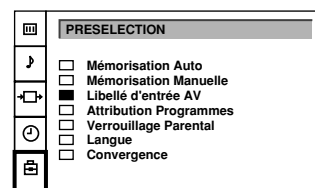

CONNEXION VIDEO

Contrôle et sélection des sources d'entrée/sortie à l'aide du menu

Vous pouvez faire apparaître le menu pour déterminer les sources d'entrée sélectionnées pour l'écran principal du téléviseur ainsi que la sortie sélectionnée.

- 1 Appuyez sur MENU.
- 2 Poussez la manette de commande vers le bleu ou le vert pour sélectionner le symbole  sur l'écran de menu. Poussez-la vers le jaune pour confirmer.
Le menu CONNEXION VIDEO apparaît.
Vous pouvez voir quelle source est sélectionnée pour le téléviseur et pour la sortie. Si vous désirez sélectionner l'entrée et la sortie dans ce menu, passez à l'étape suivante.
- 3 Poussez-la vers le bleu ou le vert pour sélectionner "Ecran TV" (source d'entrée pour l'écran de télévision) ou "Sortie" (source de sortie pour → 2/→ 2 et → 3/→ 3). Poussez-la vers le jaune pour confirmer.
- 4 Poussez-la vers le rouge ou le jaune pour sélectionner la source désirée. Appuyez sur la manette de commande pour mémoriser. Pour plus de détails sur chaque source, reportez-vous au tableau de la page 21.
- 5 Répétez les étapes 3 à 4 pour sélectionner la source des autres entrées ou sorties.
- 6 Appuyez sur MENU pour revenir à l'image normale du téléviseur.

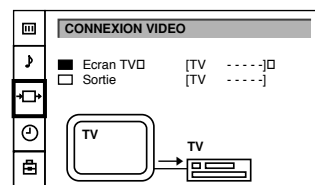

Remarque

Si vous sélectionnez "AUTO" pour la sortie, la source utilisée est automatiquement celle que vous choisissez en entrée.

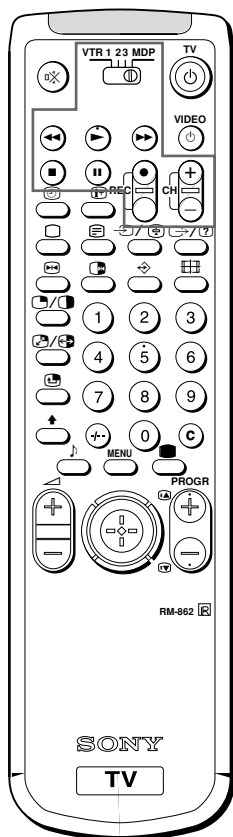

Commander à distance d'autres appareils Sony

Vous pouvez utiliser la télécommande du rétroprojecteur pour contrôler la plupart des appareils vidéo Sony commandés à distance comme des magnétoscopes Beta, 8 mm et VHS ou encore des lecteurs de vidéodisques.

Réglage de la télécommande sur l'appareil

- 1 Réglez le sélecteur VTR 1/2/3 MDP en fonction de l'appareil que vous souhaitez commander à distance :

VTR1 : Magnéscope Beta

VTR2 : Magnéscope 8 mm

VTR3 : Magnéscope VHS

MDP : Lecteur de vidéodisques

- 2 Utilisez les touches indiquées dans l'illustration pour commander l'appareil raccordé.

Si votre appareil vidéo est équipé d'un sélecteur COMMAND MODE, réglez ce sélecteur sur la même position que le sélecteur VTR 1/2/3 MDP de la télécommande du rétroprojecteur.

Si l'appareil n'est pas doté d'une fonction déterminée, la touche correspondante de la télécommande sera inopérante.

En cours d'enregistrement

Si vous utilisez la touche ● (enregistrement), appuyez simultanément sur cette touche et sur la touche qui se trouve juste en dessous.

Pour votre information

Zone de visualisation optimale

Pour obtenir la meilleure qualité d'image, positionnez le rétroprojecteur conformément aux dispositions décrites dans les illustrations ci-dessous.

Zone de visualisation (horizontale) optimale

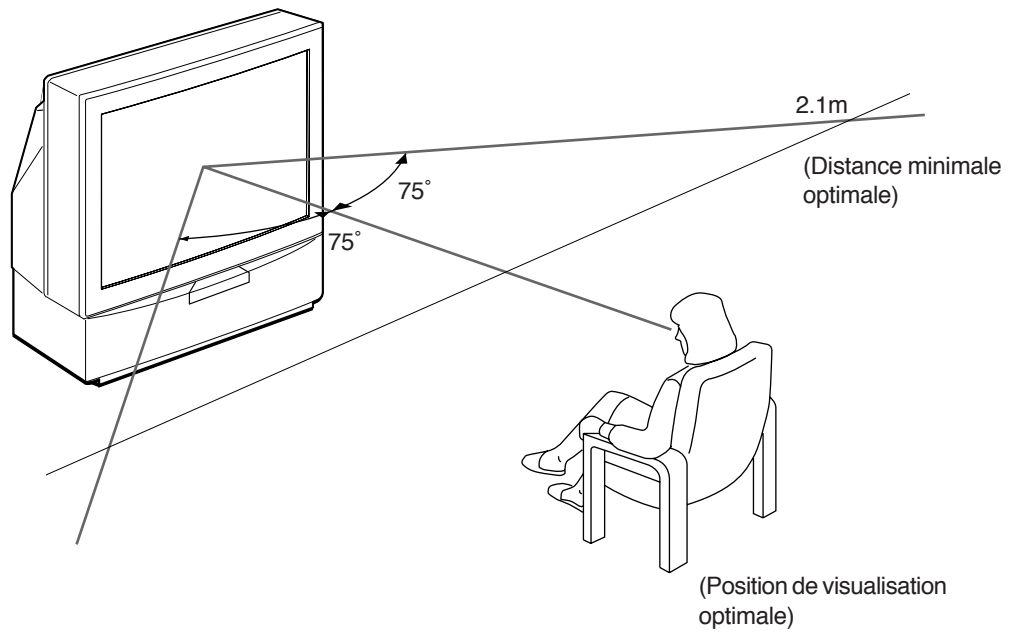



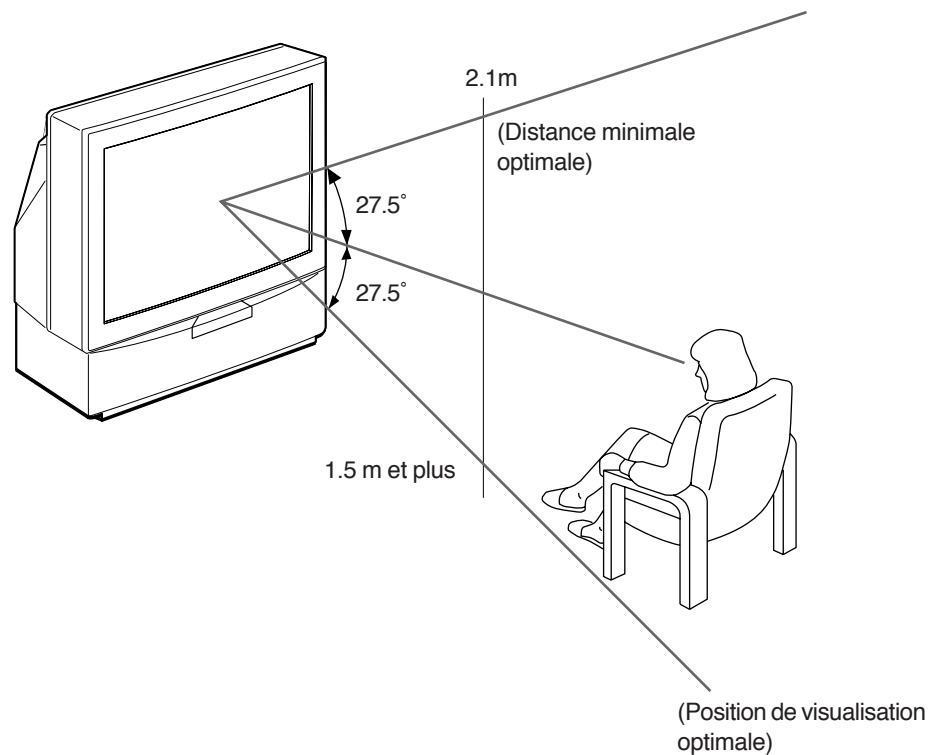





Zone de visualisation (verticale) optimale















Dépannage

Voici quelques solutions simples à des problèmes d'altération de l'image et du son qui pourraient se manifester.

Problème	Solution
Pas d'image (écran sombre), pas de son	<ul style="list-style-type: none"> • Branchez le rétroprojecteur. • Appuyez sur la touche  du rétroprojecteur (si l'indicateur  est allumé, appuyez sur  ou sur une touche numérique de la télécommande). • Vérifiez le raccordement de l'antenne. • Vérifiez si la source sélectionnée est sous tension. • Eteignez le téléviseur 3 ou 4 secondes, puis rallumez-le en appuyant sur .
Image médiocre ou pas d'image (écran sombre), mais le son est bon.	<ul style="list-style-type: none"> • Appuyez sur MENU pour afficher le menu RÉGLAGE IMAGE et réglez les paramètres luminosité, contraste et couleurs.
Image médiocre lors de la visualisation d'une source vidéo RVB.	<ul style="list-style-type: none"> • Appuyez plusieurs fois de suite sur  pour sélectionner .
Bonne image, mais pas de son	<ul style="list-style-type: none"> • Appuyez sur  +. • Vérifiez que le haut-parleur "Principal" est sélectionné dans le menu CONTRÔLE DU SON. • Si  est affiché sur l'écran, appuyez sur .
Les émissions en couleurs n'apparaissent pas en couleurs.	<ul style="list-style-type: none"> • Appuyez sur MENU pour entrer dans le menu CONTROLE DE L'IMAGE, sélectionnez Raz, puis appuyez sur la manette de commande pour confirmer.
La télécommande est inopérante.	<ul style="list-style-type: none"> • Remplacez les piles.

Si les problèmes persistent, consultez un centre de service après-vente. N'ouvrez jamais le châssis vous-même.

Spécifications

Système de télévision	B/G/H, D/K, I, L	Puissance de sortie audio	2 x 30 W (puissance musicale)
Système couleur	PAL/SECAM		2 x 15 W (RMS)
	NTSC 3,58/4.43 (en entrée vidéo)	Entrée HP central	30 W (RMS) (utilisation comme haut-parleur central)
Couverture de chaînes	Voir "Chaînes captables et indication des chaînes" ci-dessous Voir "Les principaux émetteurs français" à la page suivante.	Consommation électrique	145 W
Format de l'image projetée	41 pouces	Dimensions (l x h x p)	948 x 992 x 511 mm
	Image d'approx. 103 cm en diagonale	Poids	43 kg
		Accessoires fournis	Voir page 6.
		Autres caractéristiques	Filtre en peigne numérique (haute définition) FASTEXT NICAM
Branchements:			
Arrière	Bornes d'entrée du haut-parleur central, 2 bornes  (L, R), sorties audio - prises cinch  1, Euroconnecteur 21 broches (standard CENELEC) - entrées des signaux audio et vidéo - entrées du signal RVB - sorties des signaux télévisés audio et vidéo  2/  2, Euroconnecteur 21 broches - entrées pour les signaux audio et vidéo - entrée S-VIDEO - sorties pour les signaux audio et vidéo (sélection)  3/  3, Euroconnecteur 21 broches - entrées pour les signaux audio et vidéo - entrée S-VIDEO - sorties pour signaux audio et vidéo (sélectionnable: la même source de sortie que pour le connecteur  2/  2)  3, entrée S-VIDEO - DIN 4 broches  3, entrées vidéo - prises cinch  3 (L, R), entrées audio - prises cinch  , prise casque cinch - miniprise stéréo		
Avant			

La conception et les spécifications sont sujettes à modifications sans préavis.

Chaînes captables et Indication des chaînes

	Chaînes captables	Indication à l'écran
B/G/H	E2..12 21..69	C02 C03 C04..C12 C21..C69
CABLE TV (1)	S1..41	S01 S02..S41
CABLE TV (2)	S01..S05 M1..M10 U1..U10	S42..S46 S01..S10 S11..S20
ITALIA	A B C D E F G H H1 H2 21..69	C11..C69
D/K	R01..R12 R21..R69	C02..C12 C21..C69
CABLE TV (1)		S01 S02..S41
CABLE TV (2)		S42 S43..S46
CABLE TV	B..Q, S21..41	S02, S03..S17, S21..S41
L	F2..F10 F21..F69	C01..C12 C21..C69
I	B21..B68	C21..C68

Les principaux émetteurs français

Compte tenu des évolutions, les émetteurs et canaux annoncés ci-après sont donnés à titre d'information et non d'engagement. Pour la réception de la majorité des émetteurs, l'antenne doit être en <<position horizontale>>. Lorsqu'elle doit être en <<position verticale>> la lettre V suit le numéro de canal.

EMETTEURS		CANAUx					EMETTEURS		CANAUx								
		TF1	A2	FR3	CANAL+	ARTE	M6			TF1	A2	FR3	CANAL+	ARTE	M6		
1	ABBEVIUE limeux	63	67	60				67	MAUBEUGE Rousies	39	42	45	29		32		
2	AJACCIO Coli Chiavari	31	21	24				68	MENDE Truc de Fortino	37/31	34	68					
3	ALBERTVILLE tort du Mont	45	39	42	07V			69	MENTON Cap Martin	62	50	56	68				
4	ALENCON Mont d'Amain	48	51	54				70	MELZ Luttange	37	34	31	05V		39		
5	ALES l'Hermitage					52	60	71	MEZIERES Sury	29	23	26	36				
	ALES Mont Boquet	27	21	24	65			72	MILLAU Levezou	47	44	41	10				
6	AMEINS St-Just/DURY	41	47	44	05 ou 10	49	52	73	MONTLUCON *Maregnon*						49	52	
7	ANGERS Rochefort	47	44	41	10	51	53	74	MONNETTIER MORNEX Mont Saléve	42	45	48	64				
8	ANGOULEME St-Saturnin					31	34	75	MONTMELLIAN Le Fort	64	58	61	09				
9	ARGENTON/CREUSE Malicornay	46	40	43				76	MONTPELLIER Saint-Baudille	56	50	53	63		48V		
10	AURILLAC ALIVERGNE La Bastide			54	09V			77	MORTAIN Grande Fontaine	50	52	55					
11	AUTUN Bois de Rol	48	51	54				78	MORTEAU Monteblon	48	54	51					
12	AUXERRE Molesmes	37	31	34				79	MULHOUSE Belvéoère	27	21	24	05		55		
13	AVIGNON Mont Ventoux/LE PONTET	42	45	39		47	54	80	NANCY Maizéville	23	29	26	08		55	43	
14	BAR DE LUC Willeroncourt	51	48	54				81	NANTES Haute Goulaine	23	29	26	09V		21	65	
15	BASTIA Serra di Pigno	41	47	44				82	NEUF CHATEL Croixdelle	51	48	54	65				
16	BAYONNE La Rhune	64	58	61	07V	56		83	NEVERS *Challuy*							41	
17	BERGERAC Audrix	37	34	31				84	NICE Mont Alban/LA MADELEINE	64	58	61	66 ou 32		51		
18	BESANÇON Lomont/BREGILLE	47	41	44	03V	45		85	NIMES -Bas Rhône-						31	37	
	BESANÇON Montfaucon	29	23	26	08V			86	NIORT Maisonnay	22	28	25	06V		38		
19	BORDEAUX Bouillac	63	57	60	08	65	43	87	NIORT Sud Vendée			58					
20	BOULOGNE Mont Lambert	29	34	37	10			88	ORLEANS Trainou	42	39	45			52	53	
21	BOUGES Neuvy	23	26	29	08	21		89	PARIS Tour Eiffel	25	22	28	06		30	33	
22	BOURG EN BRESSE								PARIS EST Chennevières	43	46	40	53		48	58	
	Ramasse					38	32		PARIS NORD Sannois	45	39	56	59		65	62	
23	BREST Roc Trédudon	27	21	24	10	34			PARIS SUD Villebon	49	52	62	65		58	42	
24	BRIVE Lissac	23	29	26	06			90	PARTHENAY Amailoux	52	49	55					
25	CAEN *Brullemail*	48	51	54	04			91	PERPIGNAN Pic Néoulous	22	25	28	07				
	CAEN Mont Pincon/CHU	22	25	28	09	38	60	92	PIGNANS N D des Anges	46	43	40	56				
26	CANNES Vallarius					63		93	POITIERS *Les Couronneries*								
27	CARCASSONE Pic de Nore	64	58	61	03V				/Hospital des Champs						41	41	
28	CHAMBERY Mont du Chat	29	58	23	08			94	PORTO VECCHIO Col de Méla	40	34	37					
29	CHAMONIX Aiguille du Midi	25	28	22				95	PRIVAS Crête Blandine	64	58	61					
30	CHAMPAGNOLLE Le Bulay	58	61	64				96	OUIMPER	29	37	31	06				
31	CHARTES Montlondon	55	50	63	09	47		97	REIMS Charleville	29	23	26	36				
32	CHAUMONT Chalindray	52	49	55				98	REIMS Hautvillers	43	46	40	09		63		
33	CHERBOURG Olgosville	65	59	62	06 ou 08	35		99	RENNES Saint-Pern	39	45	42	07		34	31	
34	CLERMONT-FERRAND Puy de Côme/ROYAT	22	28	25	05	58	61	100	ROUEN Grande Couronne	23	33	26	07		59	62	
35	CLUSES St-Sigismond	56	50	53	06			101	SAINT ETIENNE Croix de Guizay	35	30	33	38		65	62	
36	CORTE Antisanti	59	61	54				102	SAINT ETIENNE *Pilat*	46	40	43	10				
37	DUON Nuit St-Georges	59	62	65	09	46V	43V	103	SAINT FLOUR Vabres	52	49	55					
38	DUNOUEROUE Mont de Cats	42	39	45		59	62	104	SAINT GINGOLPH Montpélerin	39	41	63					
39	EPINAL Bois de la Vierge	65	60	63	10V			105	SAINT-MALO	53V	45	42	07				
40	FORBACH Kreuzberg	47	22	25	28			106	SAINT-MARTIN DE BELLE VILLE Point de la Masse	48	51	54					
41	GAP Mont Colombis	27	21	24	09			107	SAINT-NAZAIRE *Pornichet la Ville-Blais*	23	29	26	06				
42	GEX Mont Rond	27	21	24	05V				108	SAINT-NAZAIRE *Etoile du Matin*						55	52
43	GRENOBLE Chamrousse	56	50	53	06 ou 09	59	62		109	SAINT-OUENTIN *Gauchy*						30	33
44	GUERET St-Leger	64	58	61	09			110	SAINT-RAPHAEL Pic de l'Ours	25	28	22	10V				
45	HIRSON Landouzy	54	48	51				111	SARREBOURG Donon	40	53	50					
46	HYERES Cap Béal	65	59	62	06			112	SENS Gisy les Nobles	57	63	60	05				
47	LA BAULE ESCOUBLAC *St-Clare*					38		113	SERRES Beaumont	50	53	56	04				
48	LA ROCHELLE -Mireuil-					48	51	114	STRASBOURG Nordheim	62	56	43	10V				
49	LAVAL Mont Rochard	63	57	60				115	TARASCON S/ARIEGE Montoulieu	52	55	49	08				
50	LE CREUSOT Mont St-Vincent	35	33	30	67	38	60	116	TOULON Cap Sicié	51	48	54	09		57	60	
51	LE HAVRE Harfleur	46	43	40	05	53		117	TOULOUSE Pechbonnieu	45	39	42	07				
52	LE HAVRE Basse Normandie		35						TOULOUSE Pic du Midi	27	21	24	05		32	34	
53	LE MANS Mayer	24	27	21	05V	32			TOULOUSE Aquitaine			47					
54	LE PUY St-Jean de Nay	63	57	60				118	TOURETTE DU CHAITEAU Mt Vial	54	62	65					
55	LENS *Bouvigny*	51	54					119	TOURS Chissay	65	59	62				57	
56	LESPARRE Ordonnac	39	45	42				120	TROYES Les riceys	27	24	21	07		29		
57	LILLE Boubigny/LAMBERSART	27	21	24	05	51	54	121	USSEL Meyrnac	42	45	39					
58	LIMOGES Les Cars	56	50	53	05/07/10			122	UTELLE La Madone	47	44	41					
59	LONGWY Bois du chá	52	47	44	08			123	VALENCE *St-Romaine de l'Erps*							53	
60	LORIENT *Ploermeur*				62			124	VALENCIENNES *marly*						49	34	
61	LYON Fourvière	61	58	64	66	28	22	125	VANNES Moustoir AC	50	56	53	05		58		
62	LYON Mont Pilat	46	40	43	10			126	VERDUN Septsarges	65	59	62					
63	MACON Bois de Cenves	57	55	49				127	VILLERS COTTERETS Fleury	65V	59V	62V					
64	MANTES Maudétour	64	58	61		55	53	128	VITTEL Thullières	30	35	32					
65	MARSEILLE Grande Etolle	29	23	26	05	32	38	129	WISSEBOURG Eselberg	54	48	51					

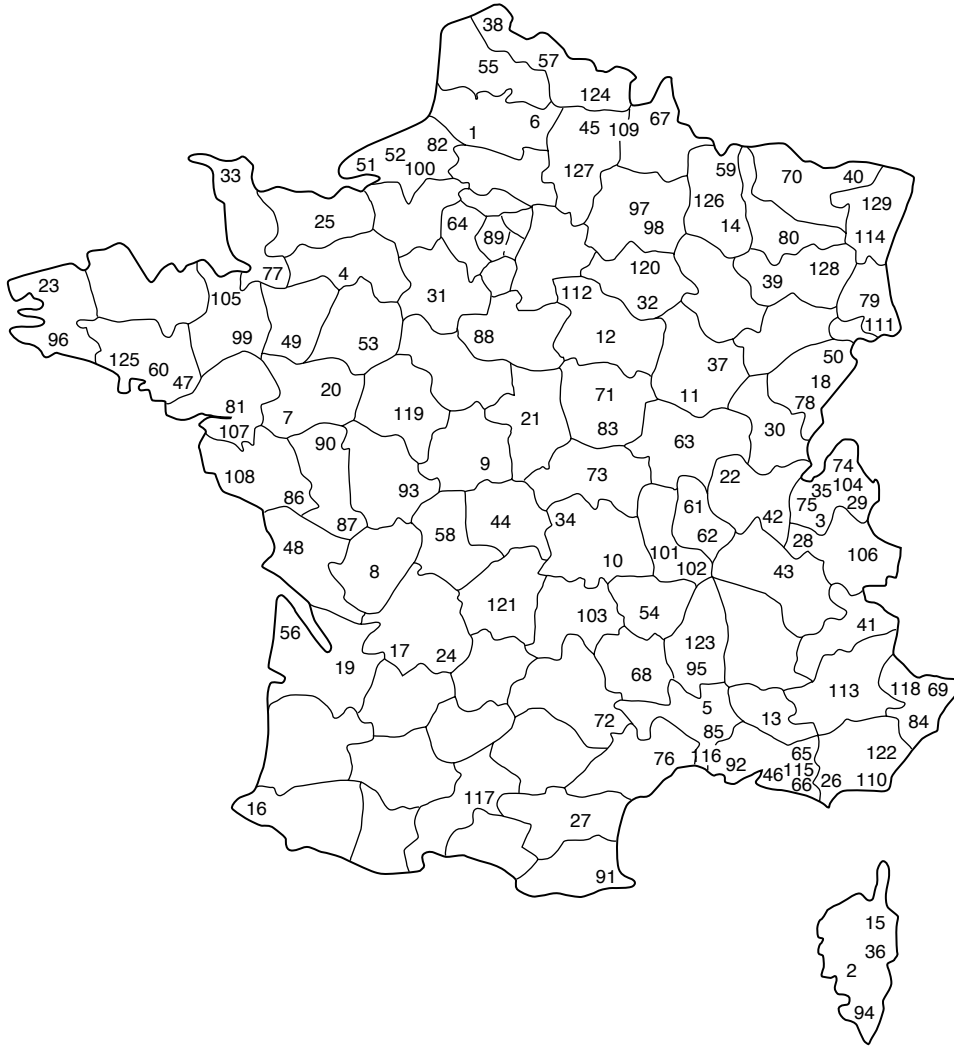

Répartition Européenne des normes et systèmes

