

**SONY®**

4-094-048-11 (1)



# **100 Hz Projection TV**

---

***Instruction Manual***

**GB**

***Инструкции за експлоатация***

**BG**

***Návod k obsluze***

**CZ**

***Kezelési útmutató***

**HU**

***Instrukcja obsługi***

**PL**

***Инструкция по эксплуатации***

**RU**





## **KP-41PX2**



# Introduction

Thank you for choosing this Sony 100 Hz Projection TV.

Before operating the projection TV, please read this manual thoroughly and retain it for future reference.



- Symbols used in the manual:
  -  Important information.
  -  Information on a feature.
  - 1,2... Sequence of instructions.
  -  Shaded buttons on the remote control show you the buttons you have to press to follow the sequence of the instructions.
  -  Informs you of the result of the instructions.

## Table of Contents

Introduction.....	3
Safety Information.....	4
<b>Overview</b>	
Overview of Remote Control Buttons .....	5
Overview of TV Buttons .....	6
<b>Installation</b>	
Connecting the Aerial and VCR .....	7
Inserting Batteries into the Remote Control .....	7
<b>First Time Operation</b>	
Switching On the TV and Automatically Tuning .....	8
Adjusting Colour Registration (Convergence).....	10
<b>Menu system</b>	
Introducing and Using the Menu System .....	10
On Screen Display Menus Guide .....	11
Menu Guide:	
Picture Adjustment.....	12
Sound Adjustment .....	12
Sleep Timer .....	13
AV3 Output.....	13
PIP Input.....	13
PIP Position .....	14
Language/Country.....	14
Auto Tuning.....	14
Programme Sorting.....	14
Programme Labels .....	15
AV Preset.....	15
Manual Programme Preset .....	16
RGB Centring.....	17
<b>Teletext</b> .....	18
<b>NexTVView</b> .....	19
<b>Additional Information</b>	
Connecting Optional Equipment .....	20
Using Optional Equipment .....	21
SmartLink .....	22
Remote Control Configuration for VCR/DVD.....	23
Optimum Viewing Area .....	24
Specifications.....	25
Troubleshooting.....	26

GB

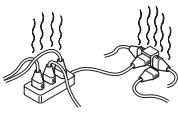
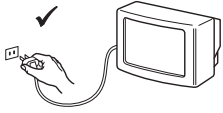
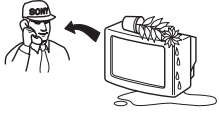
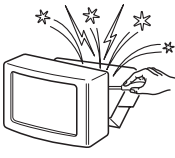
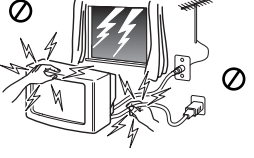
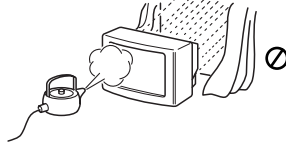
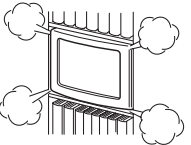
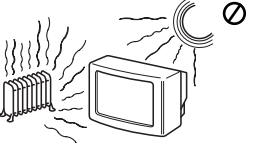
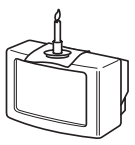
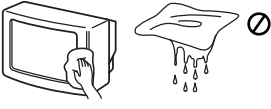
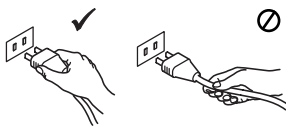
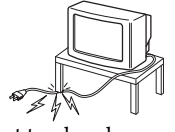
# Safety Information

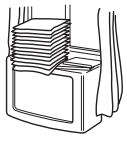
 <p>This set is to operate on a 220-240V AC supply only. Take care not to connect too many appliances to the same power socket as this could result in fire or electric shock.</p>	 <p>For environmental and safety reasons, it is recommended that the TV set is not left in standby mode when not in use. Disconnect from the mains.</p>	 <p>Never push objects of any kind into the set as this could result in a fire or electric shock. Never spill liquid of any kind on the set. If any liquid or solid object does fall into the cabinet, do not operate the TV. Have it checked immediately by qualified personnel.</p>
 <p>Do not open the cabinet and the rear cover of the TV. Refer to qualified service personnel only.</p>	 <p>For your own safety, do not touch any part of the TV, power lead or aerial lead during lightning storms.</p>	 <p>To prevent fire or shock hazard, do not expose the TV to rain or moisture.</p>
 <p>Do not cover the ventilation openings of the TV. For ventilation, leave a space of at least 10cm all around the set.</p>	 <p>Never place the TV in hot, humid or excessively dusty places. Do not install the TV where it may be exposed to mechanical vibrations.</p>	 <p>To prevent fire, keep inflammable objects or naked lights (eg candles) away from the TV.</p>
 <p>Clean the screen and cabinet with a soft, lightly dampened cloth. Do not use any type of abrasive pad, alkaline cleaner, scouring powder or solvent, such as alcohol or benzine, or antistatic spray. As safety precaution, unplug the TV before cleaning it.</p>	 <p>Pull out the power lead by the plug. Do not pull on the power lead itself.</p>	 <p>Take care not to place heavy objects on the power lead as this could result in damage. We recommend you wind any excess lead around the holders provided on the rear of the TV.</p>
 <p>Place the TV on a secure stable stand. Do not allow children to climb on to it. Do not place the TV on its side or face up.</p>	 <p>Unplug the power lead before moving the TV. Avoid uneven surfaces, quick steps or excessive force. If the set has been dropped or damaged, have it checked immediately by qualified service personnel.</p>	 <p>Do not cover the ventilation openings of the TV with items such as curtains or newspapers etc.</p>

## Additional Safety Information

-  After transporting the projection TV directly from a cold to a warm location, or if the room temperature has changed suddenly, pictures may be blurred or show poor colour over portions of the picture. This is because moisture has condensed on the mirrors or lenses inside the projection TV. Let the moisture evaporate before using the projection TV.
- To obtain a clear picture, do not expose the screen to direct illumination or direct sunlight. If possible, use spot lighting directed down from the ceiling.
- Displaying a still picture for long periods of time, for instance, when operating a video game or personal computer and viewing programme in 16:9 mode, may damage the picture tube. To avoid this, keep the picture contrast level low.
- Avoid touching the screen, and take care not to scratch the surface with hard objects.

# Overview of Remote Control Buttons

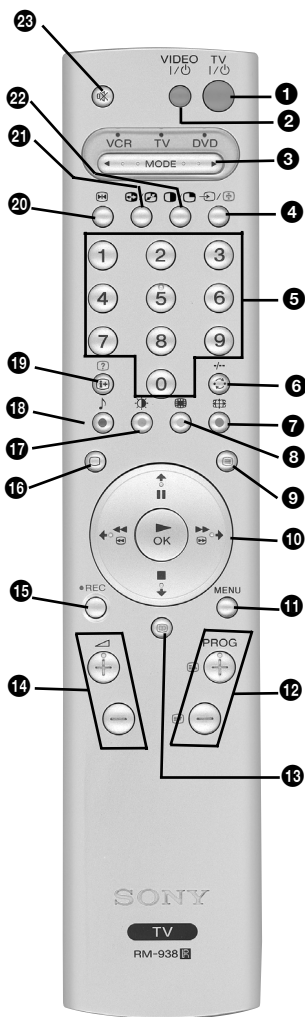

## 1 To Temporarily Switch Off TV:

Press this button to temporarily switch off TV (the standby indicator  on the TV lights up). Press again to switch on TV from standby mode.

*To save energy we recommend switching off completely when TV is not in use.*

 After 15 minutes without a signal and without any button being pressed, the TV switches automatically into standby mode.

**2 VCR or DVD on/off:** Press this button to switch your VCR or DVD on or off.

## 3 Media Selector:

With this remote control you can operate not only this TV but also the main functions of your VCR or DVD. Switch on the device you want to operate and next press this button repeatedly to select the VCR, TV or DVD. A green light will be momentarily lit to indicate the chosen function.

 Before the first time you want to control a DVD or VCR by using this remote control, you have to set it up depending on the brand of the device to be used. For more details, refer to the chapter "Remote Control Configuration for VCR or DVD" on page 23.

**4 Selecting input source:** Press this button repeatedly until the desired input symbol of the source appears on the TV screen.

## 5 Selecting channels:

If Media Selector is switched to TV or VCR, press this button to select channels. For double-digit programme numbers, enter the second digit within 2.5 seconds.

### 6 a) If Media Selector is switched to TV:

Press this button to watch the last channel selected (the last channel watched for at least 5 seconds).

### b) If Media Selector is switched to VCR:

For Sony's VCR double-digit programme numbers, e.g. 23, press -/- first and then the buttons 2 and 3.

**7 Selecting screen format:** Press this button repeatedly to change the format of the screen. 4:3 for a conventional picture or 16:9 for a imitation of wide screen.



**8** *This button only works in Teletext mode.*

**9 Selecting Teletext:** Press this button to switch on teletext.

## 10 Joystick:

### a) If Media Selector is switched to TV:

- When MENU is switched on, use these buttons to operate the menu system. For details refer to "Introducing and Using the Menu System" on page 10.

- When MENU is switched off, press OK to show a channel overview. Then press  or  to select the channel and then press again the OK button to watch the selected channel.

### b) If Media Selector is switched to VCR or DVD:

Using these buttons you can control the main functions of your VCR or DVD.

**11 Displaying the menu system:** Press this button to display the menu on the TV screen. Press again to remove the menu display from the TV screen.

**12 Selecting channels:** Press these buttons to select the next or previous broadcast channel.

**13 NexTVView:** For more details refer to chapter "NexTVView" on page 19.

**14 Adjusting TV volume:** Press these buttons to adjust the volume of the TV.

**15 Recording button:** If Media Selector is switched to VCR, press this button to record programmes.

**16 Selecting TV mode:** Press this button to switch off PIP, teletext or video input.

**17 Selecting Picture mode:** Press this button repeatedly to change the picture mode.

**18 Selecting Sound effect:** Press this button repeatedly to change the sound effect.

**19 Displaying on Screen information:** Press this button to display all on-screen indications. Press again to cancel.

**20 Freezing the picture:** Press this button to freeze the picture. The screen is divided into two screens. On the left with the normal picture, on the right the picture is frozen. Press this button again to return to the normal picture.

**21 Swapping screens:** Whilst you are in "PIP" mode, press this button to swap the two screens.

**22 PIP (Picture in Picture):** Press this button to watch another source in a small picture (PIP) within the main TV picture. Press again to cancel. To select the source you want to watch, refer to the chapter "PIP Input" on page 13.

**23 Muting the Sound:** Press this button to mute TV sound. Press again to restore the sound.

 Besides TV functions, all coloured buttons as well as green symbols are also used for Teletext operation. For more details, please refer to the chapter "Teletext" on page 18.

# Overview of Projection TV Buttons

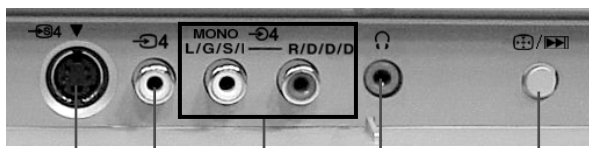
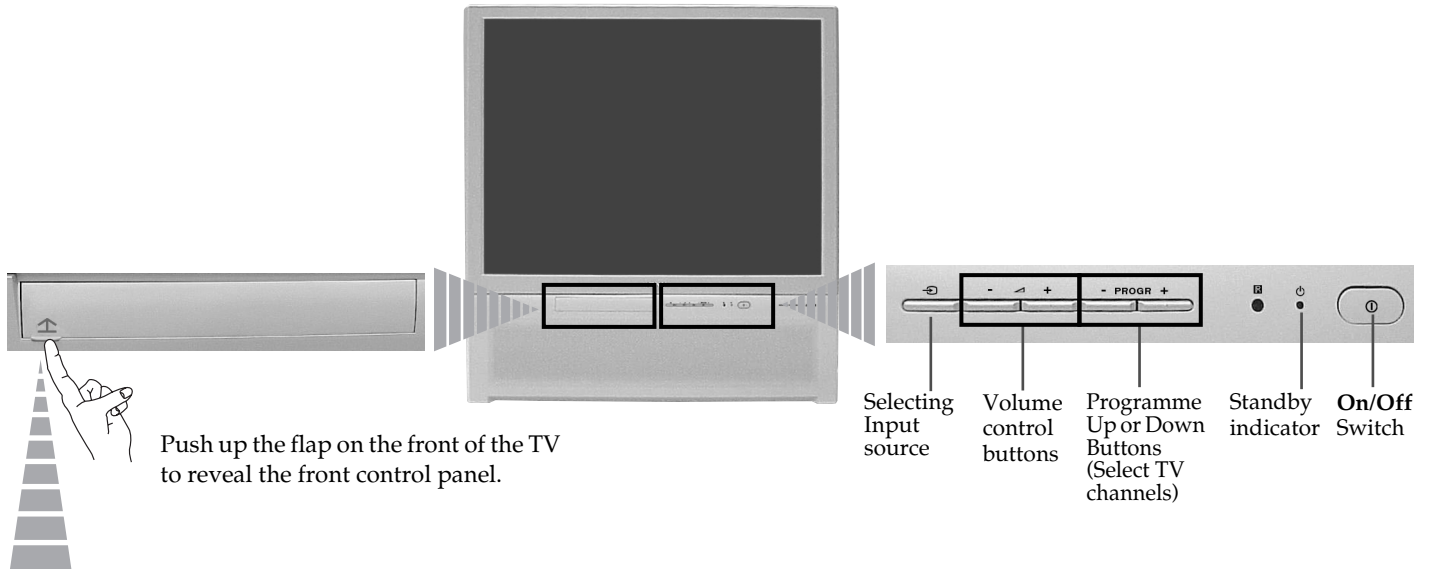

Svideo Input jack

Video Input jack

Audio Input jacks

Headphones jack

❶ Auto Convergence Button:

Press this button to adjust the colour registration. For more details, please refer to the chapter "Adjusting Colour Registration (Convergence)" on page 10.

**or**

❷ Auto Start Up Button:

Press and hold this button for approximately 2 seconds to start the auto start up sequence. For more details, please refer to the chapter "Switching On the Projection TV and Automatically Tuning" on page 8.

# Connecting the Aerial and VCR

**i** Connecting cables are not supplied.

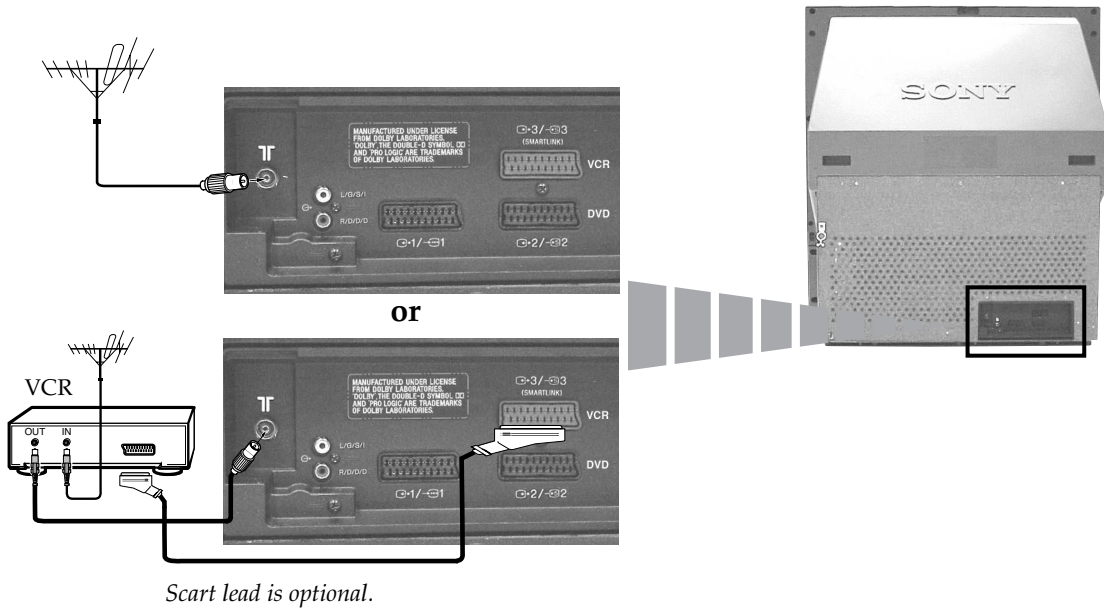

**!** For more details of VCR connection, please refer to the section “Additional information when connecting equipment” on page 21.



GB

# Inserting Batteries into the Remote Control

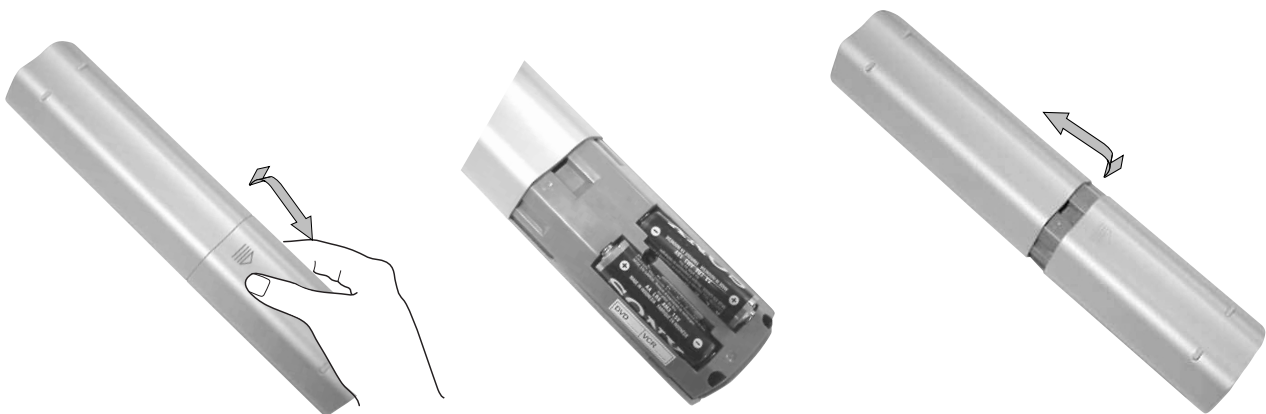
**!** Make sure you insert the supplied batteries using the correct polarities.  
Always remember to dispose of used batteries in an environmental friendly way.





# Switching On the Projection TV and Automatically Tuning

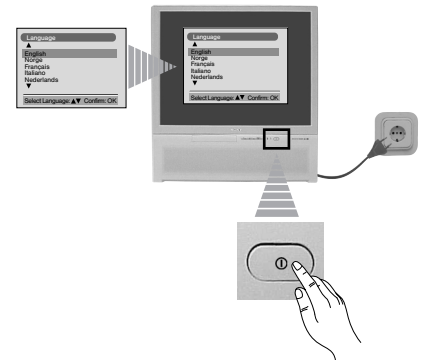

**i** The first time you switch on your TV, a sequence of menu screens appear on the TV enabling you to: 1) choose the language of the menu screen, 2) choose the country in which you wish to operate the TV, 3) search and store all available channels (TV Broadcast) and 4) change the order in which the channels (TV Broadcast) appear on the screen. However, if you need to change any of these settings at a later date, you can do that by selecting the appropriate option in the  (Set Up menu) or by pressing the Auto Start Up Button  on the TV set.

**1** Connect the Projection TV plug to the mains socket (220-240V AC, 50Hz)  
The first time that the TV set is connected, it is usually turned on. If the TV is off, press the  on/off button on the TV set to turn on the TV.  
The first time you switch on the TV, a **Language** menu displays automatically on the TV screen.

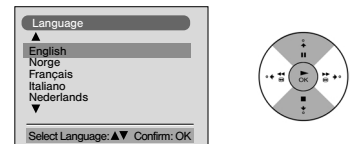

**2** Press the  or  button on the remote control to select the language, then press the **OK** button to confirm your selection. From now on all the menus will appear in the selected language.



**3** The **Country** menu appears automatically on the TV screen. Press the  or  button to select the country in which you will operate the TV set, then press the **OK** button to confirm your selection.

- i** • If the country in which you want to use the TV se does not appear in the list, select “-” instead of a country.
- To avoid wrong teletext characters for cyrillic languages we recommend selecting Russia country if your own country does not appear in the list.

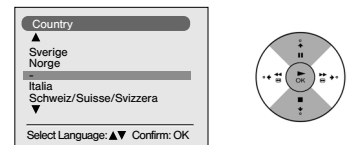

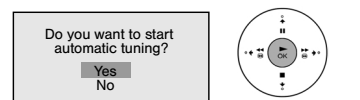

**4** The **Auto Tuning** menu appears on the screen. Press the **OK** button to select **Yes**.



**5** The projection TV starts to automatically search and store all available broadcast channels for you.

**A** This procedure could take some minutes. Please be patient and do not press any buttons, otherwise automatic tuning will not be completed.

**i** In some countries the TV Broadcaster installs the channels automatically (ACI system). In this case, the TV Broadcaster sends a menu in which you can select your city by pressing the  or  button and **OK** to store the channels.

**A** If no channels were found during the auto tuning process then a new menu appears automatically on the screen asking you to connect the aerial. Please connect the aerial (see page 7) and press **OK**. The auto tuning process will start again.

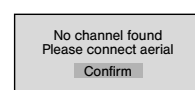
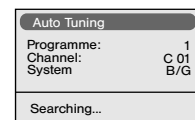

continued...



---

**6** After all available channels are captured and stored, the **Programme Sorting** menu automatically appears on the screen enabling you to change the order in which the channels appear on the screen.

**a)** If you wish to keep the broadcast channels in the tuned order, go to step 7.

**b)** If you wish to store the channels in a different order:

- 1** Press the **▼** or **▲** button to select the programme number with the channel (TV Broadcast) you wish to rearrange, then press the **▶** button.
- 2** Press the **▼** or **▲** button to select the new programme number position for your selected channel (TV Broadcast), then press **OK**.
- 3** Repeat steps b)1 and b)2 if you wish to change the order of the other channels.

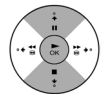
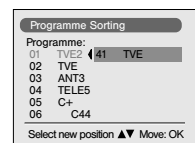
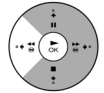
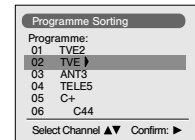

---

**7** Press the **MENU** button to remove the menu from the screen.

---

**MENU**



**GB**

 *Your projection TV is now ready for use.*

# Adjusting Colour Registration (Convergence)

**i** Due to the earth's magnetism, the picture might become undefined and you could see different colours on the outlines of the images.  
In that case, proceed as follows:

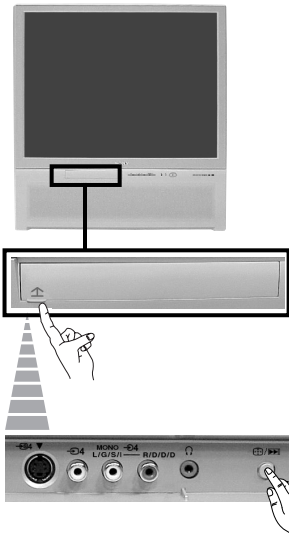

## Auto converge the Red, Green, and Blue Lines

**1** Push up the flap on the front of the projection TV to reveal the front control panel.

**2** Press button.

The Auto Convergence function works for about 10 seconds. When the white cross disappears from the screen, your projection TV is ready for use.

- The Auto Convergence function does not work when:
- no signal is input.
  - the input signal is weak.
  - the screen is exposed to spotlights or direct sunlight.
  - you watch the teletext broadcast.
  - you watch NexTVView.

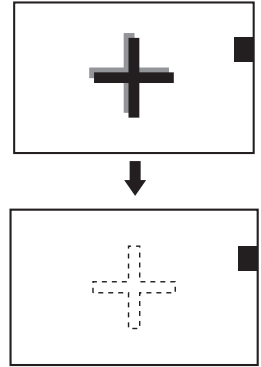

# Introducing and Using the Menu system

**i** Your projection TV uses an on-screen menu system to guide you through the operations. Use the following buttons on the Remote Control to operate the menu system:

**1** Press the **MENU** button to switch the first level menu on.

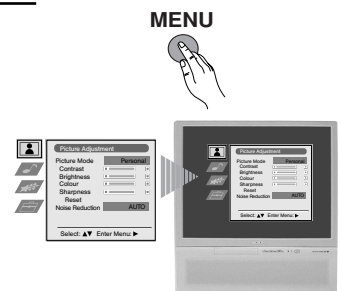

- 2**
- To highlight the desired menu or option, press or .
  - To enter the selected menu or option, press .
  - To return to the last menu or option, press .
  - To alter the settings of your selected option, press / / or .
  - To confirm and store your selection, press **OK**.

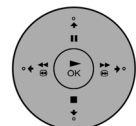

**3** Press the **MENU** button to remove the menu from the screen.



# On Screen display Menu Guide

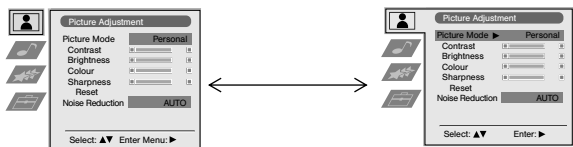

Refer to the section "Picture Adjustment", on page 12.

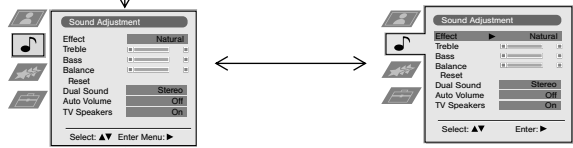

Refer to the section "Sound Adjustment", on page 12.

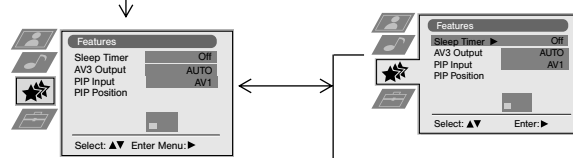

Refer to the section "Sleep Timer" on page 13.

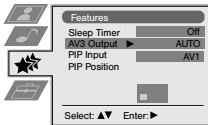

Refer to the section "AV3 Output" on page 13.

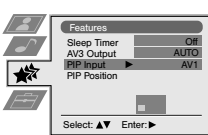

Refer to the section "PIP Input" on page 13.

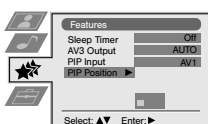

Refer to the section "PIP Position" on page 14.

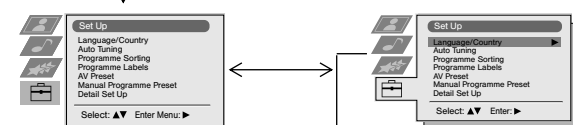

Refer to the section "Language/Country" on page 14.

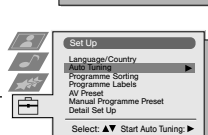

Refer to the section "Auto Tuning" on page 14.



Refer to the section "Programme Sorting" on page 14.

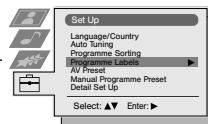

Refer to the section "Programme Labels" on page 15.

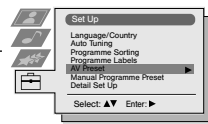

Refer to the section "AV Preset" on page 15.

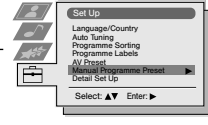

Refer to the section "Manual Programme Preset" on page 16.

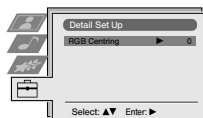
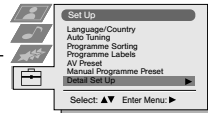

Refer to the section "RGB Centring" on page 17.

**GB**

# Menu Guide

## Level 1

## Level 2

## Level 3 / Function

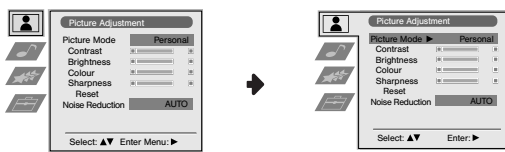

### PICTURE ADJUSTMENT

The "Picture Adjustment" menu allows you to alter the picture adjustments.

To do this: after selecting the item you want to alter press **▶**, then press repeatedly **◀/▶/◂/▸** or **▶** to adjust it and finally press **OK** to store the new adjustment.

- i** • This menu also allows you to customise the picture mode based on the programme you are watching:
  - Picture Mode** ▶
    - ◂ **Live** (for live broadcast programmes, DVD and Digital Set Top Box receivers).
    - ◂ **Personal** (for individual settings).
    - ◂ **Movie** (for films).
- **Brightness, Colour and Sharpness** can only be altered if "Personal" mode is selected.
- **Hue** is only available for NTSC colour signal (e.g. USA video tapes).
- Select **Reset** and press **OK** to reset the picture to the factory preset levels.
- The **Noise Reduction** option is set to **AUTO** to automatically reduce the picture noise visible in the broadcast signal. To cancel this function, select "Off" instead of "AUTO".

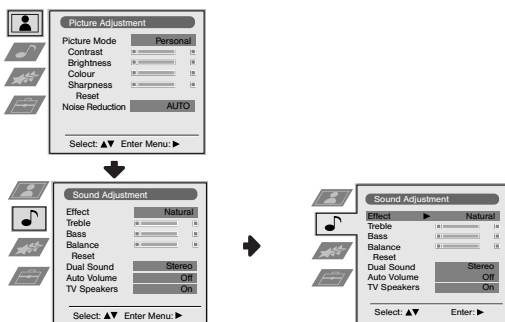

### SOUND ADJUSTMENT

The "Sound Adjustment" menu allows you to alter the sound adjustments.

To do this: after selecting the item you want to alter, press **▶**. Then press repeatedly **◀/▶/◂/▸** or **▶** to adjust it and finally press **OK** to store the new adjustment.

- Effect** ▶
  - ◂ **Natural**: Enhances clarity, detail and presence of sound by using "BBE High Definition Sound system"\*.
  - ◂ **Dynamic**: "BBE High Definition Sound system"\* intensifies clarity and presence of sound for better intelligibility and musical realism.
  - ◂ **Dolby\*\*V**: Dolby Virtual, simulates the sound effect of "Dolby Surround Pro Logic".
  - ◂ **Off**: Flat response.
- Treble** ▶ ◂ Less ▸ More
- Bass** ▶ ◂ Less ▸ More
- Balance** ▶ ◂ Left ▸ Right
- Reset** **OK** Resets the sound to the factory preset levels.
- Dual Sound** ▶
  - For a stereo broadcast:
    - ◂ **Mono**.
    - ◂ **Stereo**.
  - For a bilingual broadcast:
    - ◂ **Mono** (for mono channel if available).
    - ◂ **A** (for channel 1).
    - ◂ **B** (for channel 2).
- Auto Volume** ▶
  - ◂ **Off**: volume level changes according to the broadcast signal.
  - ◂ **On**: volume level of the channels will stay the same, independent of the broadcast signal (e.g. in the case of advertisements).
- TV Speakers** ▶
  - ◂ **On**: to listen to the TV from the set speakers.
  - ◂ **Off**: to listen to the TV from an external amplifier connected to the audio outputs on the rear of the projection TV set.

- i** • If you are listening to the TV through headphones, the "Effect" option will automatically be switched to "Off".
- If you select "Dolby Virtual" on the "Effect" option, the "Auto Volume" option will automatically be switched to "Off" and vice versa.

\* The "BBE High Definition Sound system" is manufactured by Sony Corporation under license from BBE Sound, Inc. It is covered by U.S. Patent No. 4,638,258 and No. 4,482,866. The word "BBE" and BBE Symbol are trademarks of BBE Sound, Inc.

\*\* This TV has been designed to create the "Dolby Surround" sound effect by simulating the sound of four speakers with two speakers, when the broadcast audio signal is Dolby Surround encoded. The sound effect can also be improved by connecting a suitable external amplifier (for details refer to "Connecting to external audio Equipment" on page 21).

\*\* Manufactured under license from Dolby Laboratories. "Dolby", "Pro Logic" and the double-D symbol **DD** are trademarks of Dolby Laboratories.

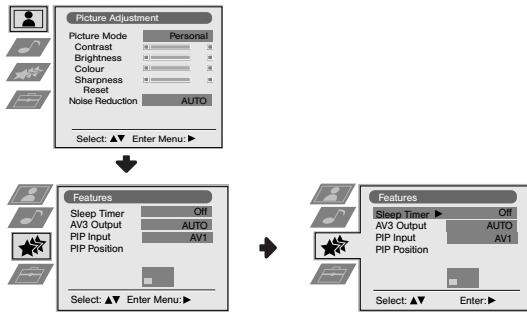

**SLEEP TIMER**

The "Sleep Timer" option in the "Features" menu allows you to select a time period for the TV to switch itself automatically into the standby mode.

To do this: after selecting the option press **➡**, then press **⬇** or **⬆** to set the time period delay (max. of 4 hours).

- While watching the TV, you can press the **⌚** button on the remote control to display the time remaining.
- One minute before the projection TV switches itself into standby mode, the time remaining is displayed on the TV screen automatically.

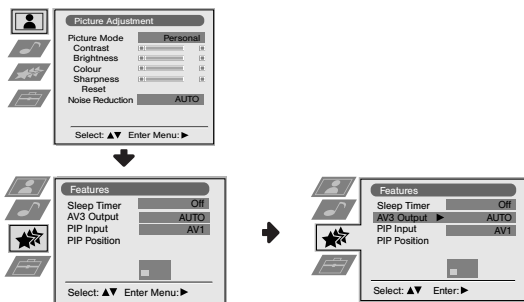

**AV3 OUTPUT**

The "AV3 Output" option in the "Features" menu allows you to select the source to be output from the Scart connector **↻3/⌚3** so that you can record from this Scart any signal coming from the projection TV or from an external equipment connected to the Scart connectors **↻1/⌚1** or **↻2/⌚2** or front connectors **⌚4** or **⌚4** and **⌚4**.

**i** If your VCR supports Smartlink, this procedure is not necessary.

To do this: after selecting the option, press **➡**. Then press **⬇** or **⬆** to select the desired output signal: **TV, AV1, AV2, AV4, YC4** or **AUTO**.

**GB**

**⚠** If you select "AUTO", the output signal will always be the same one that is displayed on the screen.

**⚠** If you have connected a decoder to the Scart **↻3/⌚3** or to a VCR connected to this Scart, please remember to change back the "AV3 Output" to "AUTO" or "TV" for correct unscrambling.

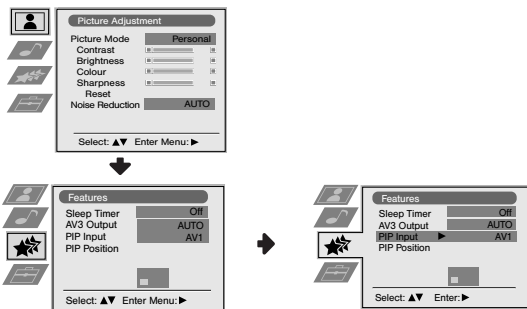

**PIP INPUT**

The "PIP Input" option in the "Features" menu allows you to select the source you want to watch in the "PIP" screen.

To do this: after selecting the option, press **➡**. Then press repeatedly **⬇** or **⬆** to select the desired source **AV1, AV2, AV3, AV4** or **TV**. Finally press **OK** to store.

**i** To watch the "PIP" screen with the selected source, press the **⏏/⏏** button on the remote control.

**i** You can swap the screens by pressing the **⏏/⏏** button on the remote control.

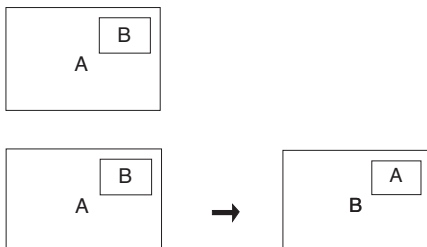

continued...

## Level 1

## Level 2

## Level 3 / Function

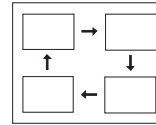
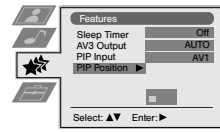
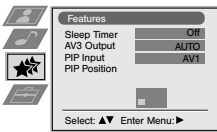
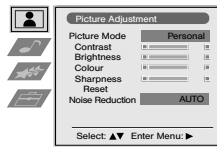

### PIP POSITION

The "PIP Position" option in the "Features" menu allows you to change the position of the "PIP" screen within the main screen.

To do this: after selecting the option press **↓**, **←**, **↑** or **→** to select the desired position. Finally press **OK** to store.

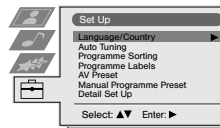
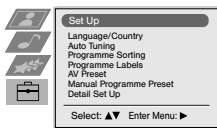
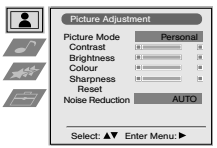

### LANGUAGE/COUNTRY

The "Language/Country" option in the "Set Up" menu allows you to select the language that the menus are displayed in. It also allows you to select the country in which you wish to operate the projection TV set.

To do this: after selecting the option, press **→** and then proceed in the same way as in steps 2 and 3 of the section "Switching On the Projection TV and Automatically Tuning" on page 8.

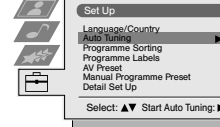
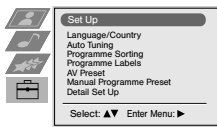
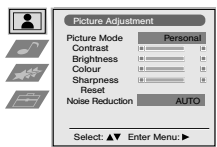

### AUTO TUNING

The "Auto Tuning" option in the "Set Up" menu allows you to automatically search for and store all available TV channels.

To do this: after selecting the option, press **→** and then proceed in the same way as in the steps 4 and 5 of the section "Switching On the Projection TV and Automatically Tuning" on page 8.

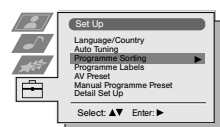
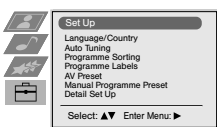
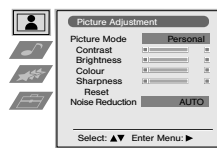

### PROGRAMME SORTING

The "Programme Sorting" option in the "Set Up" menu allows you to change the order in which the channels (TV Broadcast) appear on the screen.

To do this: after selecting the option, press **→** and then proceed in the same way as in step 6 b) of the section "Switching On the Projection TV and Automatically Tuning" on page 9.

continued...

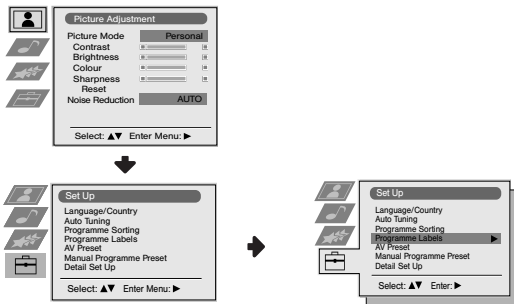

### PROGRAMME LABELS

The "Programme Labels" option in the "Set Up" menu allows you to name a channel using up to five characters (letters or numbers).

To do this:

- 1 After selecting the option, press **➡**, then press **⬇** or **⬆** to select the programme number with the channel you wish to name.
- 2 Press **➡**. With the first element of the **Label** column highlighted, press **⬇** or **⬆** to select a letter or number (select "-" for a blank), then press **➡** to confirm this character. Select the other four characters in the same way. Finally press **OK** to store.

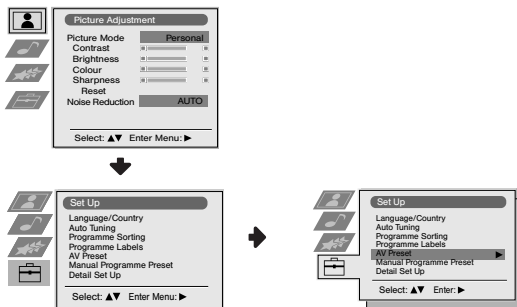

### AV PRESET

The "AV Preset" option in the "Set Up" menu allows you to designate a name to the external equipment you have connected to the input sockets of this projection TV.

To do this:

- 1 After selecting the option, press **➡**, then press **⬇** or **⬆** to select the input source you wish to name (**AV1**, **AV2** and **AV3** are for the rear Scarts and **AV4** for front connectors). Then press **➡**.
- 2 A label automatically appears in the label column:
  - a) If you want to use one of the 6 predefined label (**CABLE**, **GAME**, **CAM**, **DVD**, **VIDEO** or **SAT**), press **⬇** or **⬆** to select the desired label and finally press **OK** to store.
  - b) If you want to set a different label, select **Edit** and press **➡**. Then with the first element highlighted, press **⬇** or **⬆** to select a letter, number or "-" for a blank, then press **➡** to confirm this character. Select the other four characters in the same way and finally press **OK** to store.

GB

continued...

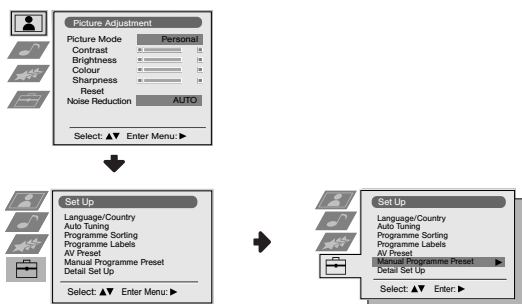

### MANUAL PROGRAMME PRESET

The "Manual Programme Preset" option in the "Set Up" menu allows you to:

a) Preset channels or the VCR channel one by one to the programme order of your choice. To do this:

1 After selecting the "Manual Programme Preset" option, press **▶** then with **Programme** option highlighted press **▶**. Press **▼** or **▲** to select which programme number you want to preset the channel on (for VCR, select programme number "0"). Then press **◀**.

2 **i** The following option is only available depending on the country you have selected in the "Language/Country" menu.

After selecting the **System** option, press **▶**. Then press **▼** or **▲** to select the TV Broadcast system (**B/G** for western European countries, **D/K** for eastern European countries, **L** for France or **I** for United Kingdom). Then press **◀**.

3 After selecting the **Channel** option, press **▶**. Then press the number buttons to enter directly the channel number of the TV Broadcast or the channel of the VCR signal. If you do not know the channel number, press **▼** or **▲** to search for it. When you have tuned the desired channel, press **OK** twice to store.

*Repeat all the above steps to tune and store more channels.*

b) Label a channel using up to five characters.

To do this: highlighting the **Programme** option, press the **PROG +/-** button to select the programme number with the channel you wish to name. When the programme you want to name appears on the screen, select the **Label** option and press **▶**. Next press **▼** or **▲** to select a letter, number or "-" for a blank. Press **▶** to confirm this character. Select the other four characters in the same way. After selecting all the characters, press **OK** twice to store.

c) Fine tune the broadcast reception. Normally the automatic fine tuning (AFT) will give the best possible picture, however you can manually fine tune the TV to obtain a better picture reception in case the picture is distorted.

To do this: while watching the channel (TV Broadcast) you wish to fine tune, select the **AFT** option and press **▶**. Next press **▼** or **▲** to adjust the fine tuning between -15 and +15. Finally press **OK** twice to store.

d) Skip any unwanted programme numbers when they are selected with the PROG +/- buttons.

To do this: highlighting the **Programme** option, press the **PROG +/-** button to select the programme number you want to skip. When the programme you want to skip appears on the screen, select the **Skip** option and press **▶**. Next press **▼** or **▲** to select **Yes**. Finally press **OK** twice to confirm and store.

*To cancel this function afterwards, select "No" instead of "Yes" in the step above.*

e) View and record correctly scrambled channels when using a decoder connected directly to Scart **3/3** or through a VCR.

**i** This option is only available depending on the country you have selected in the "Language/Country" menu.

To do this: select the **Decoder** option and press **▶**. Next press **▼** or **▲** to select **On**. Finally press **OK** twice to confirm and store.

*To cancel this function afterwards, select "Off" instead of "On" in the step above.*

continued...

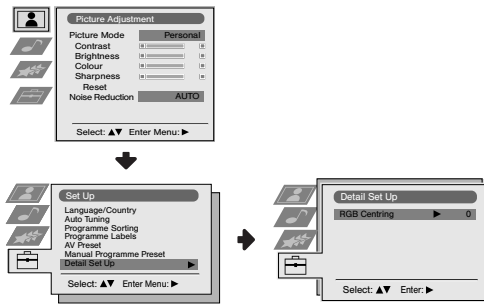

**RGB CENTRING**

When connecting an RGB source, such as a "PlayStation", you may need to readjust the horizontal position of the picture. If this is the case, you can adjust it through the "RGB Centring" option in the "Detail Set Up".

To do this: while watching an RGB source select the "RGB Centring" option and press **↔**. Then press **▼** or **▲** to adjust the centre of the picture between -10 and +10. Finally press **OK** to confirm and store.

# Teletext

**i** Teletext is an information service transmitted by most TV stations. The index page of the teletext service (usually page 100) gives you information on how to use the service. To operate teletext, use the remote control buttons as indicated below.

- ⚠** • Teletext errors may occur if you use a channel (TV Broadcast) with a weak signal.
- After 5 minutes viewing the same teletext page and without any button being pressed, the brightness level of the picture automatically decreases notoriously to avoid any damage to the picture tube. Press any button of the remote control to reset the brightness level.



## To switch on Teletext :

After selecting the TV channel which carries the teletext service you wish to view, press **☰**.

## To select a Teletext page:

Input 3 digits for the page number, using the numbered buttons.

- If you make a mistake, retype the correct page number.
- If the counter on the screen continues searching, it is because the page is not available. If this is the case, input another page number

## To access the next or preceding page:

Press **PROG +** (**⏪**) or **PROG -** (**⏩**).

## To superimpose teletext on to the TV:

Whilst you are viewing teletext, press **☰**. Press it again to cancel teletext mode.

## To freeze a teletext page:

Press **⏸** / **⏹**. Press it again to cancel the freeze.

## To reveal concealed information (e.g: answer to a quiz):

Press **⏪** / **?**. Press it again to conceal the information.

## To select a sub page:

A teletext page may consist of several sub pages. In this case the page number that appears on the upper left corner will change from white to green and one or more arrows will appear next to the page number. Repeatedly press the **⏪** or **⏩** buttons on the remote control to watch the desired sub page.

## To Switch Off Teletext:

Press **⏻**.

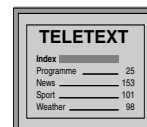

# Fasttext

- i** Fasttext service lets you access Teletext pages with one button push.
- When you are in Teletext mode and Fasttext is broadcast, a colour coded menu appears at the bottom of the teletext page. Press the appropriate coloured button (red, green, yellow or blue) to access the page corresponding to your menu choice.

# NexTVView\*

\*(depending on availability of service).

**i** NexTVView is an on-screen electronic programme guide, providing you with programme information for different broadcasters.

When looking for information you can search by theme (sports, art, etc...) or date.

**A** If wrong characters appear when viewing NexTVView, use the menu system to enter the "Language/Country" menu (see page 14) and select the same language as the NexTVView is broadcasted.

## Displaying NexTVView

**1** Select a broadcast channel providing a NexTVView service. In this case the indication "NexTVView" is displayed as soon as data is available.

**2** To see NexTVView service you have two different types of NexTVView interface. These depend on the % of available data:

a) "Programme List" interface:

Whilst you are watching TV, and after the indication "NexTVView" (coloured white) is displayed on the screen, press the **⏏** button on the remote control to watch the "Programme List" interface (see fig. 1).

b) "Overview" interface:

Whilst you are watching TV, and after more than 50% of NexTVView data is available (100% data may not be available depending on the area) the indication "NexTVView" (coloured black) is displayed on the screen. Press the **⏏** button on the remote control to watch the "Overview" interface (see fig. 2).

**i** As soon as you enter the NexTVView service the % of NexTVView data available will be shown in the bottom left corner of the screen. Once you have entered the service, the % of data will not increase.

**3** To navigate through NexTVView:

- moving to right or left press **➡** or **⬅**.
- moving up or downwards, press **⬇** or **⬆**.
- confirming a selection, press **OK**.

**4** To switch NexTVView off, press the **⏏** button on the remote control.

**GB**

### "Programme List" interface (fig. 1):



### "Overview" interface (fig. 2):

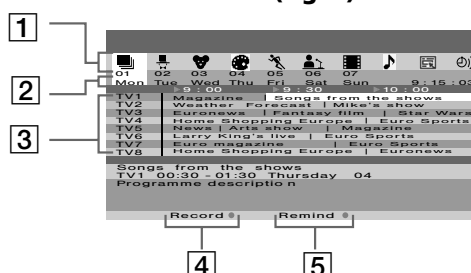

**1** Icons for different themes  
(see the "Icons" key" below)

**2** Date

**3** Programme list

**4** Record\*

**i** This function only works if you have connected a VCR which supports SmartLink and Timer Programming feature.  
If you wish to record the selected programme, press the red button on the remote control.

**5** Remind\*

If you wish to be reminded when the selected programme is broadcast, press the green button on the remote control. At the time that programme should be broadcast a reminder message is displayed on the TV.

**A** \* "Record" and "Remind" options will be shown on the screen as soon as a programme have been selected, but they will not be shown if you are watching the NexTVView service on a TV channel which is not a NexTVView provider.

\* "Record" and "Remind" will not be available if the programme that you have selected has already started.

### Icons' key:

**⏏** full selection list:  
All the programme information is listed by time and broadcast channels order.

**📺** entertainment

**👶** children

**🎨** arts

**🏃** sports

**📰** news

**🎬** movie

**🎵** music

**⏏** channel selection:

If the NexTVView provider sends information of more than 8 broadcast channels, you can select 8 of them to create your personal list.  
After you have created your personal list, the default list can be restored. To restore it, select "Auto ▶" by pressing **➡** button on the remote control.

**⏏**) remind list:

shows you the list with all the programmes (maximum 5 programmes) that you have selected to be reminded about.

# Connecting Optional Equipment

**i** Using the following instructions, you can connect a wide range of optional equipment to your projection TV.

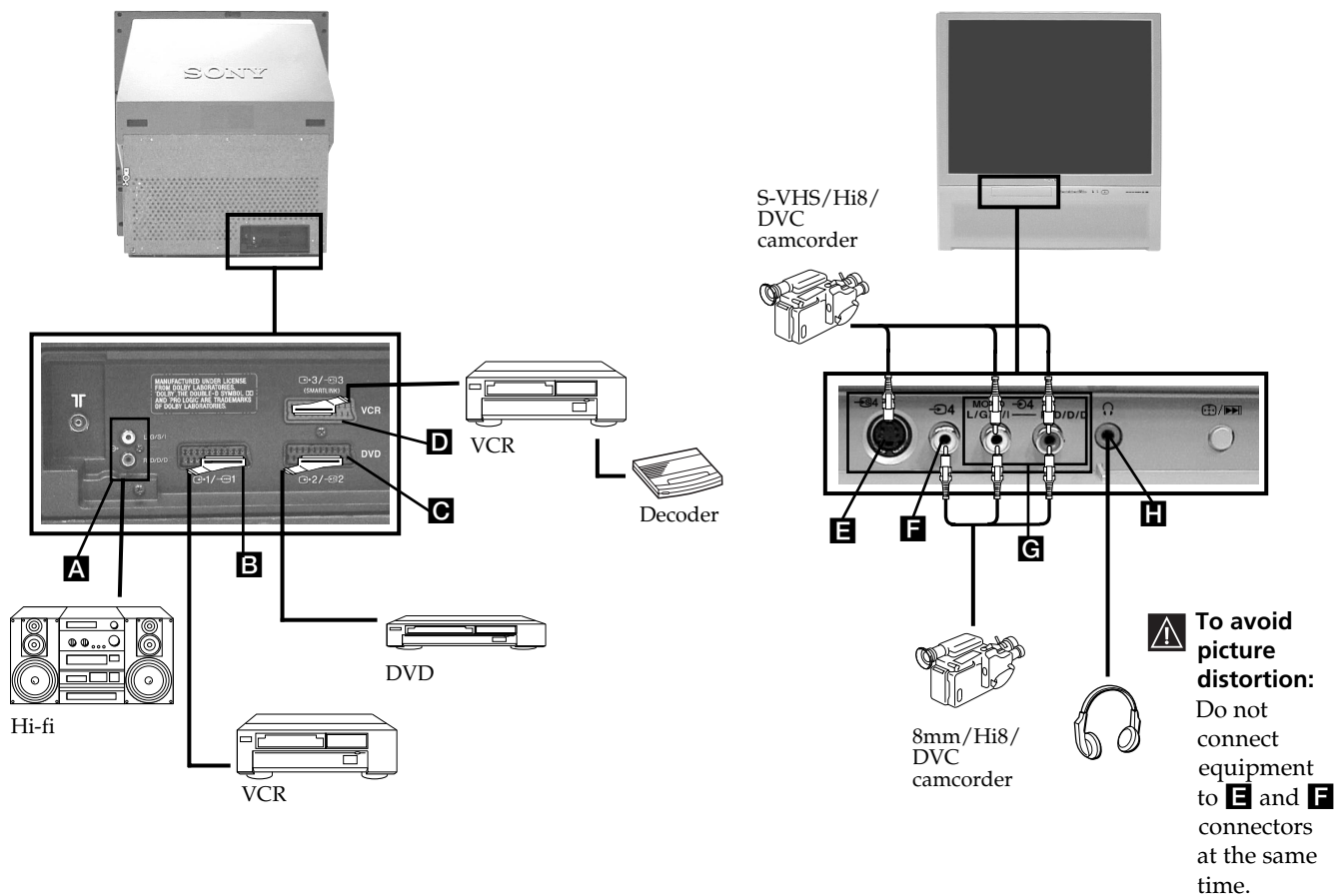

## Acceptable input signal

- A** No inputs
- B** Audio/video and RGB signal
- C** Audio/video and RGB signal
- D** Audio/video and S video signal
- E** S Video signal
- F** Video signal
- G** Audio signal
- H** No input

## Available output signal

- Audio signal.
- Video/audio from TV tuner.
- Video/audio displayed on TV screen (monitor out).
- Video/audio from selected source.
- No output.
- No output.
- No output.
- Audio signal to headphones.

continued...

# Additional Information when connecting equipment

## Connecting a VCR

We recommend you connect your VCR to the **D** socket using a scart lead. If you do not have a scart lead, use the "Manual Programme Preset" section on page 16 to tune in the channel of the VCR test signal to TV programme number "0". Also refer to your VCR instruction manual to get the VCR test signal.

If your video supports SmartLink please refer to the "SmartLink" section of this instruction manual on page 22.

### If you have connected a decoder to the Scart **3** or through a VCR connected to this Scart:

Select the "Manual Programme Preset" option in the "Set Up" menu and after entering in the "Decoder\*\*" option, select "On" (by using **▼** or **▲**). Repeat this option for each scrambled signal (see page 16).

\*\*This option is only available depending on the country you have selected in the "Language/Country" menu (see page 14).

### Connecting to external Audio Equipment:

Plug in your Hi-Fi equipment to the audio output sockets **A** if you wish to amplify the audio output from projection TV. Next, using the menu system, select the "Sound Adjustment" menu and set the "TV Speakers" to "Off" (see page 12).

**i** Audio level of the external speakers can be modified by pressing the volume buttons on the remote control. Also treble and bass settings can be modified through the "Sound Adjustment" menu.

### To enjoy "Dolby Virtual" sound effect through your Hi-Fi equipment:

Place the speakers of your equipment in front of your listening position and beside the projection TV set but keeping a distance of 50 cm between each speaker and the projection TV set.

Then by using the menu system, select the menu "Sound Adjustment". Next select "Dolby V" on the "Effect" option (see page 12).

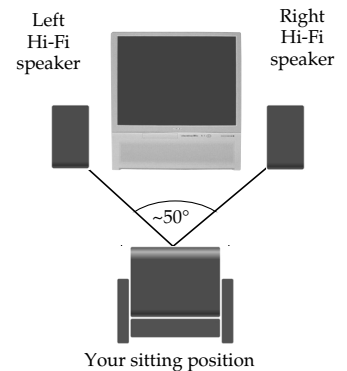

GB

## Using Optional Equipment

**i** In order to get the input signal of a connected equipment onto the TV screen, you need to select the symbol of the connector to which you have connected the device.

e. g. : Your VCR is connected to the connector with the symbol **3** 1. Press the button **↺** on the remote control repeatedly until you see the symbol **↺** 1 on the screen.



- 1** Connect your equipment to the designated projection TV socket, as it is indicated on the previous page.
- 2** Switch on the connected equipment.
- 3** To watch the picture of the connected equipment, press the **↺** button repeatedly until the correct input symbol appears on the screen.

### Symbol Input Signals

- ↺** 1 • Audio / video input signal through the Scart connector **B**
- ↺** 1 • RGB input signal through the Scart connector **B**. This symbol appears only if an RGB source has been connected.
- ↺** 2 • Audio / video input signal through the Scart connector **C**.
- ↺** 2 • RGB input signal through the Scart connector **C**. This symbol appears only if an RGB source has been connected.
- ↺** 3 • Audio/video input signal through the Scart connector **D**.
- ↺** 3 • S Video Input signal through the Scart connector **D**. This symbol appears only if an S Video source has been connected.
- ↺** 4 • Video input signal through the phono socket **F** and Audio input signal through **G**.
- ↺** 4 • S Video Input signal through the front S Video input jack **E** and Audio signal through **G**. This symbol appears only if an S Video source has been connected.

- 4** Press **○** button on the remote control to return to the normal TV picture.

### For mono equipment

Connect the phono plug to the L/G/S/I socket on the side of the TV and select **↺** 4 or **↺** 4 input signal using the instructions above. Finally, refer to the "Sound Adjustment" section of this manual and select "Dual Sound" "A" on the sound menu screen (see page 12).



# SmartLink

**i** SmartLink is a direct link between your projection TV set and a VCR.

## For SmartLink you need:

- A VCR which supports SmartLink, NextView Link, Easy Link or Megalocic.

**i** Megalocic is a trademark of Grundig Corporation.  
EasyLink is a trademark of Philips Corporation.

- A fully-wired 21 pin SCART cable to connect your VCR to the Scart connector 3/3 (SMARTLINK) on the rear of the Projection TV.

## The features of SmartLink are:

- Tuning information such as the channel overview are downloaded from the projection TV set to the VCR.
- Direct projection TV recording: While watching TV you need to press just one button on the VCR to record this programme.
- Automatically switching on: With the projection TV in standby mode, pressing the "Play ▶" button on your VCR automatically switches the TV on.

**i** For more information on SmartLink, please refer to the Instruction Manual of your VCR.

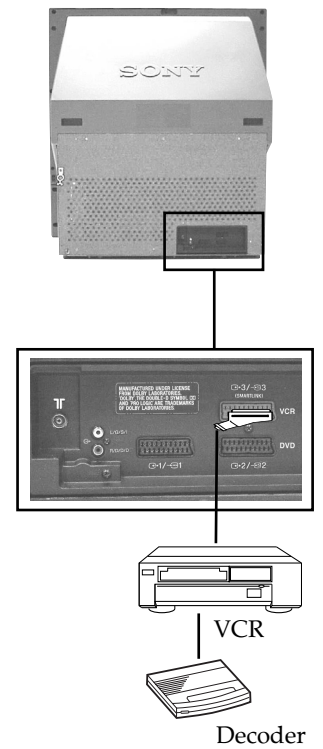

# Remote Control Configuration for VCR/DVD

In its default condition this remote control will operate the basic functions of this Sony TV, Sony DVDs and most Sony VCRs. To control VCRs and DVDs of other manufacturers (and some Sony VCR models), please complete the following steps:

- i** • Before you start, look up the 3 digit code for your brand of DVD or VCR from the list below. On those brands that have more than one code, enter the first code number.
- Sony will endeavour to update the software according to market changes. Therefore, please refer to code table included with the remote control for latest code set.

**1** Press the Media Selector button on the remote control repeatedly until the required green light (VCR or DVD) is lit.

**A** If Media Selector is on TV position, code numbers will not be stored.

**2** Before the green light goes out, press and hold the yellow button for approximately 6 seconds until the green light starts flashing.

**3** Whilst the green light is flashing, enter all three digits of the code for your brand of VCR or DVD using the number buttons on the remote control.

**i** If your selected code is entered correctly, all three green lights will be lit momentarily.

**4** Turn on your VCR or DVD and check that the main functions work.

**A** • If your device is not working or some of the functions do not work please check that you entered the correct code set or try the next code listed against the brand.

- Your brand codes may be lost if weak batteries are not replaced within a few minutes. To reset your brand of DVD or VCR please repeat the above steps. A small label is added inside the battery door to allow you to record your brand codes.
- Not all brands are covered and not all models of every brand may be covered.



**GB**

VCR Brand List		DVD Brand List	
Brand	Code	Brand	Code
SONY (VHS)	301, 302, 303, 308, 309	SONY	001
SONY (BETA)	303, 307, 310	AIWA	021
SONY (DV)	304, 305, 306	DENON	018, 027, 020, 002
AIWA	325, 331, 351	GRUNDIG	009, 028, 023, 024, 016, 003
AKAI	326, 329, 330	HITACHI	025, 026, 015, 004
DAEWOO	342, 343	JVC	006, 017
GRUNDIG	358, 355, 360, 361, 320, 351	KENWOOD	008
HITACHI	327, 333, 334	LG	015, 014
JVC	314, 315, 322, 344, 352, 353, 354, 348, 349	LOEWE	009, 028, 023, 024, 016, 003
LG	332, 338	MATSUI	013, 016
LOEWE	358, 355, 360, 361, 320, 351	ONKYO	022
MATSUI	356, 357	PANASONIC	018, 027, 020, 002
ORION	328	PHILIPS	009, 028, 023, 024, 016, 003
PANASONIC	321, 323	PIONEER	004
PHILIPS	311, 312, 313, 316, 317, 318, 358, 359	SAMSUNG	011, 014
SAMSUNG	339, 340, 341, 345	SANYO	007
SANYO	335, 336	SHARP	019, 027
SHARP	324	THOMSON	012
THOMSON	319, 350	TOSHIBA	003
TOSHIBA	337	YAMAHA	018, 027, 020, 002

# Optimum Viewing Area

**i** For the best picture quality, try to position the projection TV so that you can view the screen from within the areas shown below.

## Horizontal viewing area

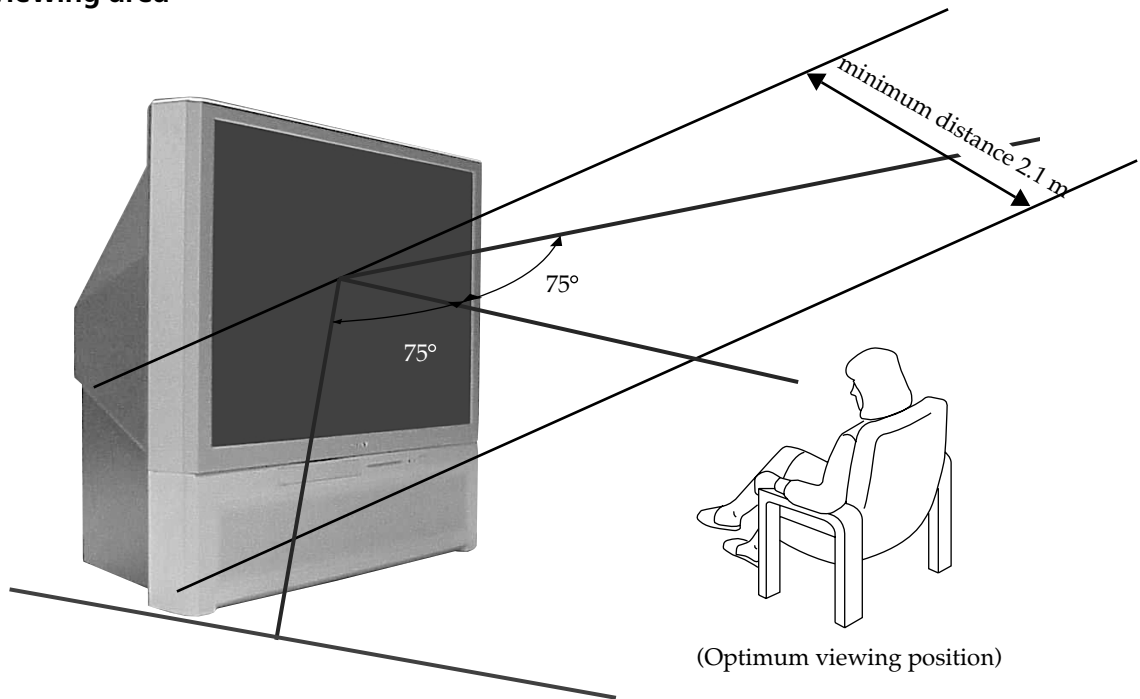

## Vertical viewing area

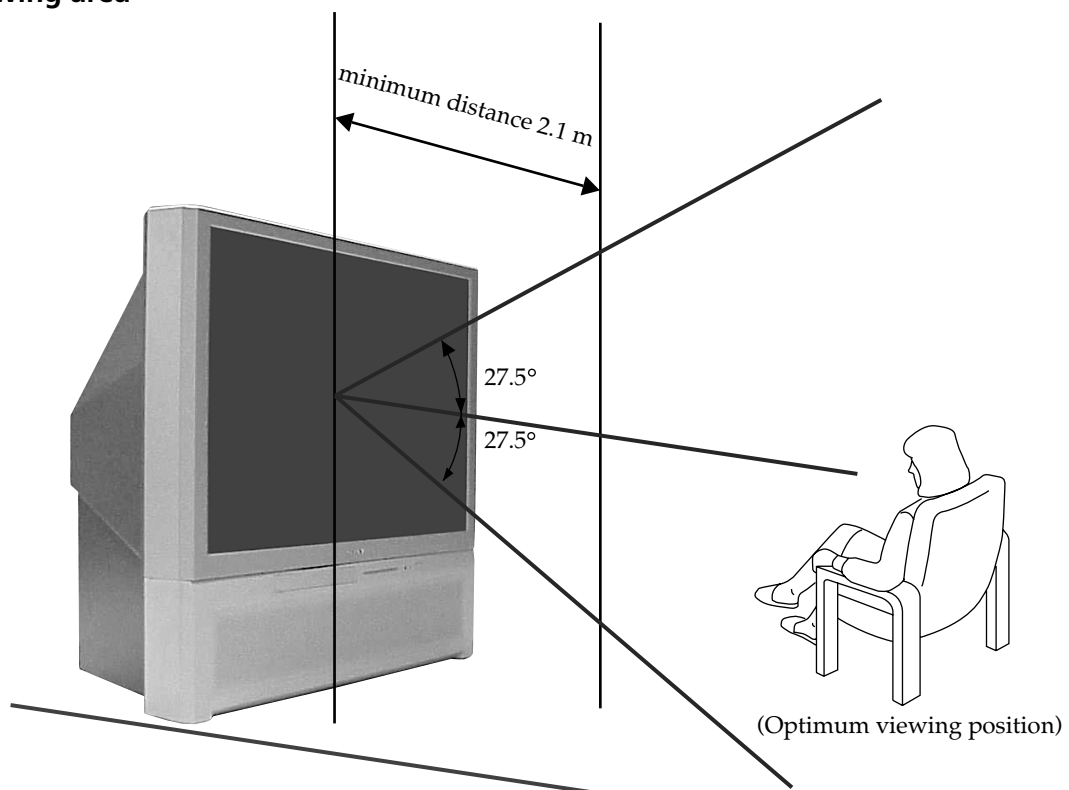



# Specifications

## TV system:

Depending on your country selection:  
B/G/H, D/K, L, I

## Colour system:

PAL  
SECAM, NTSC 3.58, 4.43 (only Video In)







## Channel Coverage:

VHF: E2-E12  
UHF: E21-E69  
CATV: S1-S20  
HYPER: S21-S41  
D/K: R1-R12, R21-R69  
L: F-2F-10, B-Q, F21-F69  
I: UHF B21-B69

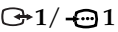

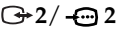

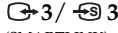
## Projected picture size:

41" (approx. 103 cm. measured diagonally)

## Rear Terminals

-  1 /  1 21-pin scart connector (CENELEC standard) including audio/video input, RGB input, TV audio/video output.
-  2 /  2 21-pin Scart connector (CENELEC standard) including audio / video input, RGB input, monitor audio/video output.
-  3 /  3 (SMARTLINK) 21-pin Scart connector (CENELEC standard) including audio / video input, S video input, selectable audio / video output and Smartlink interface.
-  audio outputs (Left/Right) - phono jacks

## Front Terminals

-  4 S Video input – 4 pin DIN
-  4 video input – phono jack
-  4 audio input – phono jacks
-  headphones jack

## Sound Output:

2 x 30 W (music power)  
2 x 15 W (RMS)

## Power Consumption:

225 W

## Standby Power Consumption:

< 0.7 W

## Dimensions (w x h x d) :

approx. 948 x 992 x 511 mm.

## Weight:

approx. 44 Kg.

## Accessories supplied:

1 Remote Control (RM-938)  
2 Batteries (IEC designated, AA size)

## Other features:

- Digital Comb Filter (High resolution).
- 100 Hz picture, Digital Plus.
- Teletext, Fasttext, TOPtext (250 page TEXT memory).
- NICAM.
- Sleep Timer.
- SmartLink (direct link between your projection TV set and a compatible VCR. For more information on SmartLink, please refer to the Instruction Manual of your VCR).
- TV system autodetection.
- Dolby Virtual.
- BBE.
- PIP.
- ACI (Auto Channel Installation).











GB

Design and specifications are subject to change without notice.

Ecological Paper - Totally Chlorine Free 

# Troubleshooting

 Here are some simple solutions to problems which may affect the picture and sound.

Problem	Solution
No picture (screen is dark) and no sound.	<ul style="list-style-type: none"> <li>• Check the aerial connection.</li> <li>• Plug the TV in and press the  button on the front of the projection TV.</li> <li>• If the standby indicator  is on, press TV  /  button on the remote control.</li> </ul>
Poor or no picture (screen is dark), but good sound.	<ul style="list-style-type: none"> <li>• Using the menu system, select the "Picture Adjustment" menu and select "Reset" to return to the factory settings (see page 12).</li> </ul>
No picture or no menu information from equipment connected to the Scart connector.	<ul style="list-style-type: none"> <li>• Check that the optional equipment is on and press the  button repeatedly on the remote control until the correct input symbol is displayed on the screen (see page 21).</li> </ul>
Good picture, no sound.	<ul style="list-style-type: none"> <li>• Press the  + button on the remote control.</li> <li>• Check that "TV Speakers" is "On" in the "Sound Adjustment" menu (see page 12).</li> <li>• Check that headphones are not connected.</li> </ul>
No colour on colour programmes.	<ul style="list-style-type: none"> <li>• Using the menu system, select the "Picture Adjustment" menu and select "Reset" to return to factory settings (see page 12).</li> </ul>
When you switch on the TV the last channel you were watching before switching the TV off does not appear.	<ul style="list-style-type: none"> <li>• This is not a malfunction. Press the number buttons on the remote control to select the desired channel.</li> </ul>
Undefined picture with different colour on the outlines of the images.	<ul style="list-style-type: none"> <li>• Adjust the colour registration. For more details, please refer to "Adjusting Colour Registration (Convergence)" section on page 10.</li> </ul>
Noisy picture when viewing a TV channel.	<ul style="list-style-type: none"> <li>• Using the menu system, select the "Manual Programme Preset" menu and adjust Fine Tuning (AFT) to obtain better picture reception (see page 16).</li> <li>• Using the menu system, select the "Noise Reduction" option in the "Picture Adjustment" menu and select "Auto" to reduce the noise in the picture (see page 12).</li> </ul>
No unscrambled picture whilst viewing an unscrambled channel with a decoder connected through the Scart connector  3 /  3.	<ul style="list-style-type: none"> <li>• Using the menu system, select the "Features" menu. Then enter to "AV3 Output" and set to "TV" (see page 13).</li> <li>• Check that the Decoder is not connected on the scart  2 /  2.</li> </ul>
Distorted picture when changing programmes or selecting teletext.	<ul style="list-style-type: none"> <li>• Turn off any equipment connected to the Scart connector on the rear of the projection TV.</li> </ul>
Wrong characters appear when viewing teletext.	<ul style="list-style-type: none"> <li>• Using the menu system, enter to the "Language/Country" menu and select the country in which you operate the projection TV set. For Cyrillic languages, we recommend selecting Russia country if your own country does not appear in the list (see page 14).</li> </ul>
Wrong characters appear when viewing NexTVView.	<ul style="list-style-type: none"> <li>• Use the menu system to enter the "Language/Country" menu (see page 14) and select the same language that NexTVView is broadcast in.</li> </ul>
Brightness level of the picture is notoriously decreased when viewing a teletext page.	<ul style="list-style-type: none"> <li>• This is not a malfunction. After 5 minutes viewing the same teletext page and without any button being pressed, the projection TV automatically decreases the brightness level to avoid any damage to the picture tube. To reset the brightness level, press any button of the remote control.</li> </ul>
Remote control does not function.	<ul style="list-style-type: none"> <li>• Check that the Media Selector on the remote control is set to the device you are using (VCR, TV or DVD).</li> <li>• If the remote control does not operate the VCR or DVD even when the Media Selector has been set correctly. Enter the necessary code set as explained in the "Remote Control Configuration for VCR/DVD" chapter on page 23.</li> <li>• Replace the batteries.</li> </ul>
The standby indicator  on the projection TV flashes.	<ul style="list-style-type: none"> <li>• Contact your nearest Sony service centre.</li> </ul>





 If you continue to experience problems, have your projection TV serviced by qualified personnel. Never open the casing yourself.

# Увод

Благодарим Ви за избора на този проекционен телевизор 100 Hz Sony.

Преди използване на телевизора прочетете внимателно това ръководство за експлоатация и го запазете за бъдещи изяснения.







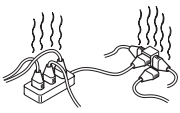
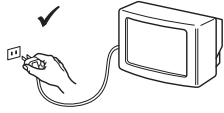
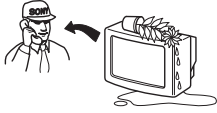
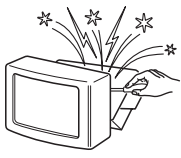
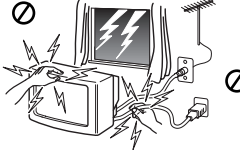
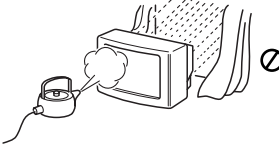
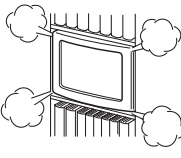

• Символи използвани в това ръководство:

-  Важна информация.
-  Информация за функцията.
- 1,2... Последователност за следване на инструкциите.
-  Потъмнените бутони на дистанционното управление показват кои бутони трябва да се натискат за изпълнението на различните операции.
-  Информация за резултата от инструкциите.

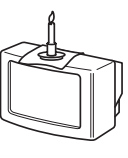
## Съдържание

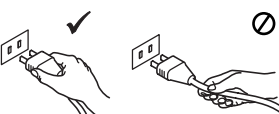
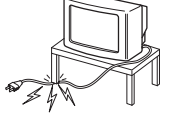
Увод .....	3
Техника на безопасност .....	4
<b>Основно описание</b>	
Основно описание на бутоните на дистанционното управление .....	5
Основно описание на бутоните на проекционен телевизор .....	6
<b>Инсталиране</b>	
Свързване на антената и видеото .....	7
Инсталиране на батериите в устройството за дистанционно управление .....	7
<b>Първоначално включване</b>	
Включване и автоматично настройване на телевизора .....	8
Настройване на наслагването на цветовете (конвергенция) .....	10
<b>Система от менюта на екрана</b>	
Увод и боравене със системата от менюта .....	10
Система за бързо преминаване през менютата .....	11
Водач на менютата:	
Настройка на Картината .....	12
Настройка на звука .....	12
Автоматично Изключв .....	13
AV3 изход .....	13
PIP вход .....	13
PIP позиция .....	14
Език / Държава .....	14
Автоматично Захващане .....	14
Подреждане на Програми .....	14
Надписване на програми .....	15
запометени AV настройки .....	15
Програма Ръчен Избор .....	16
RGB Център .....	17
<b>Телетекст</b> .....	18
<b>NexTVView</b> .....	19
<b>Допълнителна информация</b>	
Свързване на допълнителни апарати .....	20
Боравене с допълнителни апарати .....	21
SmartLink (Смартлинк) .....	22
Конфигуриране на пулта за дистанционно управление на DVD или Видео апарата .....	23
Оптимален ъгъл за гледане .....	24
Характеристики .....	25
Отстраняване на неизправности .....	26

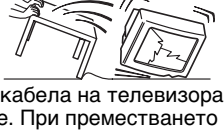
# Техника на безопасност

 <p>Този телевизор може да работи само на захранващо напрежение 220-240 V. Внимавайте да не включвате твърде много уреди в един контакт, тъй като това може да причини токов удар.</p>	 <p>По причини за безопасност от въздействие на природни явления е препоръчително да не оставяте телевизора в режим "stand by", а да го изключвате централно.</p>	 <p>Никога не пъхайте каквито и да било предмети в телевизора, тъй като това може да причини пожар или токов удар. Никога не разливайте течности по телевизора. В случай, че течност или твърд предмет попаднат в телевизора го изключете. Свържете се незабавно с квалифицирани служители на Сони.</p>
 <p>Не отваряйте кутията и задния капак на телевизора. Обръщайте се само към квалифициран сервизен персонал.</p>	 <p>За Ваша собствена безопасност не пипайте телевизора, кабела или антената му по време на гръмотевични бури.</p>	 <p>За да предотвратите риска от токов удар, не излагайте телевизора на дъжд или влага.</p>
 <p>Не покривайте вентилационните отвори на телевизора. Оставете най-малко 10 см. разстояние около телевизора за вентилация.</p>	 <p>Никога не поставяйте телевизора на горещи, влажни или изключително прашни места. Не инсталирайте телевизора на места където може да бъде изложен на механични вибрации.</p>	 <p>За да избегнете пожар, дръжте настрана от телевизора възпламеними и открити източници на светлина/например свещи/.</p>
 <p>Почиствайте екрана и кутията с мека, влажна кърпа. Не използвайте абразивни кърпи, алкални почистващи средства, изстъргващи препарати или разтворители като спирт или бензин, както и антистатичен спрей.</p>	 <p>Когато изключвате телевизора, дърпайте щепсела, а не кабела.</p>	 <p>Не поставяйте тежки предмети върху кабела, тъй като това може да го повреди. Препоръчваме ви да навиете излишния захранващ кабел около предназначения за целта приспособления на задната страна на телевизора.</p>
 <p>Поставяйте телевизора на сигурна, стабилна поставка. Не позволявайте на деца да се катерят по него. Не го обръщайте на страни или по "гръб".</p>	 <p>Изключвайте кабела на телевизора преди да го местите. При преместването избягвайте неравни повърхности и не правете бързи крачки. Ако изпуснете или нараните телевизора, незабавно се консултирайте с квалифицирани сервизни служители на Сони.</p>	 <p>Не покривайте вентилационните отвори на телевизора с предмети като пердета, вестници и др.</p>

## Допълнителна техника на безопасност

-  След преместване на телевизионния приемник направо от студено на топло място или когато се промени рязко температурата на стаята, възможно е картината да се замъгли или на места по нея цветовете да са лоши. Това се дължи на влагата, която се кондензира по огледалата и лещите вътре в телевизионния приемник. Оставете влагата да се изпари преди да включите телевизионния приемник.
- За да получите ясна картина, не излагайте екрана на директна слънчева светлина. Ако е възможно, използвайте точково осветление насочено от тавана надолу.
- Показване на замръзнала картина, за дълъг период от време, при работа с видео игра или персонален компютър или гледане на програма в 16:9 може да повреди кинескоп. За да избегнете това, поддържайте нисък контраст на картината.
- Не търкайте, не докосвайте, не удряйте екрана с остри предмети като писалки и отверки. Подобни действия биха повредили повърхността на екрана.

# Основно описание на бутоните на дистанционното управление

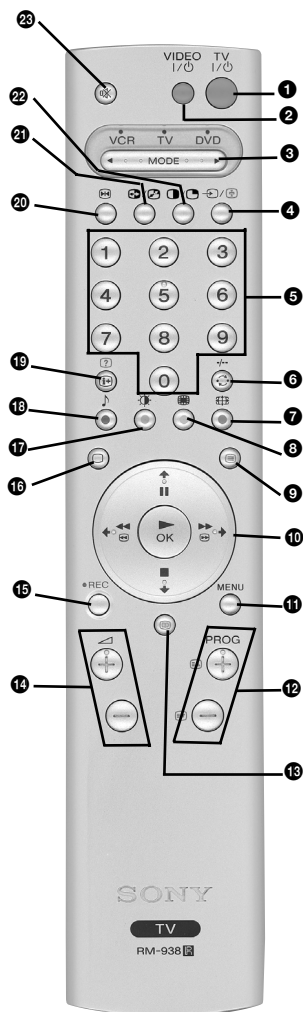

- 1 Временно изключване на телевизора**  
Натиснете го за временно изключване на телевизора (индикаторът за режим на очакване ще светне). Натиснете го отново за да включите телевизора от режима на временно изключване (standby).  
*За икономия на ел. енергия се препоръчва цялостното изключване на телевизора когато не се използва.*  
**⚠** Ако в продължение на 15 мин. няма ТВ сигнал и не се натискат бутоните, телевизора ще мине автоматично в режим на временно изключване (standby).
- 2 Вкл./Изкл. на Видео или DVD аппарата:** Натиснете за вкл./изкл. на Видео или DVD аппарата свързан към телевизора.
- 3 Селектор на Екипа:** С този пулт за дистанционно управление можете да контролирате не само телевизора, но и основните функции на Видеоото и на DVD аппарата. Включете екипа който желаете да контролирате и после натиснете няколко пъти този бутон за избор на DVD, TV или VCR (за видео). Зеления индикатор ще светне за момент на избраната позиция.  
**⚠** Преди да използвате за първи път пулта за дистанционно управление за контролиране на DVD аппарата или на Видеоото ще трябва да го конфигурирате в зависимост от марката на вашия екип. За целта вижте в глава «Конфигурация на пулта за дистанционно управление на DVD или Видео аппарата» на стр. 23.
- 4 Избор на входен сигнал:** Натиснете го няколко пъти, докато символа на желания входен сигнал се появи на екрана.
- 5 Избор на канали:** Ако Селектора на Екипа е в позиция TV или VCR (видео), натиснете за избор на канали.  
За двуцифрени програмни номера натиснете втората цифра за времетраене по-малко от 2.5 сек.
- 6 а) Ако Селектора на Екипа е в позиция «TV»:**  
Натиснете го за да върнете последния избран канал (придният канал трябва да е бил изобразен в продължение на най-малко 5 сек.).  
**б) Ако Селектора на Екипа е в позиция «VCR»:**  
Sony, за двуцифрени програмни номера, напр. 23, натиснете първо и след това бутоните 2 и 3.
- 7 Избор на формат на екрана:** Натиснете този бутон няколко пъти, за да смените формата на образа 4:3 за обикновенен образ или 16:9 за имитация на панорамен екран.
- 8 Този бутон функционира само в режим на телетекст.**
- 9 Избор на телетекста:** Натиснете го за изобразяване на телетекста.
- 10 Joystick:**
  - а) Ако Селектора на Екипа е в позиция «TV»:**
    - Когато MENU е активирано, използвайте тези бутони за придвижване през системата от менюта. За повече детайли вижте в глава «Увод и боравене със системата от менюта» на стр 10.
    - Когато MENU не е активирано, натиснете OK за визуализиране на генералния списък на настроените канали. Изберете канала (ТВ предаване) натискайки или и след това натиснете отново OK за да видите избрания канал.
  - б) Ако Селектора на Екипа е в позиция «VCR» (видео) или DVD:**  
Използвайте тези бутони за контролиране на основните функции на Видеоото или DVD аппарата свързани към телевизора.
- 11 Активиране на системата от менюта:** Натиснете го за да видите менюта на екрана. Натиснете го отново за премахване и връщане на нормалния ТВ екран.
- 12 Избор на канали:** Натиснете го за избор на преден или следващ канал.
- 13 NexTVView:** за по-подробна информация се консултирайте с глава «NexTVView» на стр. 13.
- 14 Настройване на силата на звука:** Натиснете го за настройване на силата на звука.
- 15 Бутон за запис:** Ако Селектора на Екипа е в позиция VCR, натиснете този бутон за запис на програми.
- 16 Избор на режим на телевизия:** Натиснете го за да изключите «PIP», телетекста или входа за видео.
- 17 Избор на режим на образа:** Натиснете го няколко пъти за смяна на режима на образа.
- 18 Избор на звуков ефект:** Натиснете този бутон няколко пъти, за да промените звуковия ефект.
- 19 Изобразяване на информация на екрана:** Натиснете го за изобразяване на всички индикации на екрана. Натиснете го отново за премахване.
- 20 Замразяване на образа:** Натиснете този бутон, за да замразите образа на телевизора. Екранът ще се раздели на две. В ляво ще бъде нормалният образ, а в дясно замразената картина. Натиснете отново този бутон, за да възстановите нормалния образ на телевизора.
- 21 Размяна на главния екран и прозореца:** Намирайки се в режим «PIP», натиснете този бутон, за да размените главния екран и прозореца.
- 22 PIP (от английски «Picture In Picture» = Образ в Образа):** Натиснете този бутон, за да се появи малък прозорец с образ (режим PIP) в един от ъглите на главния екран. Натиснете втори път, за да се скрие. За да изберете канала, който желаете да гледате в малкия прозорец, вижте «PIP вход» на стр. 13.
- 23 Елиминирание на звука:** Натиснете го за премахване на звука. Натиснете го отново за възвръщане на звука.

**i** Освен телевизионните функции, всички цветни бутони се използват също така и за операциите на телетекста. За повече информация вижте в главата «Телетекст», в това ръководство за експлоатация на стр. 18.

# Основно описание на бутоните на проекционен телевизор

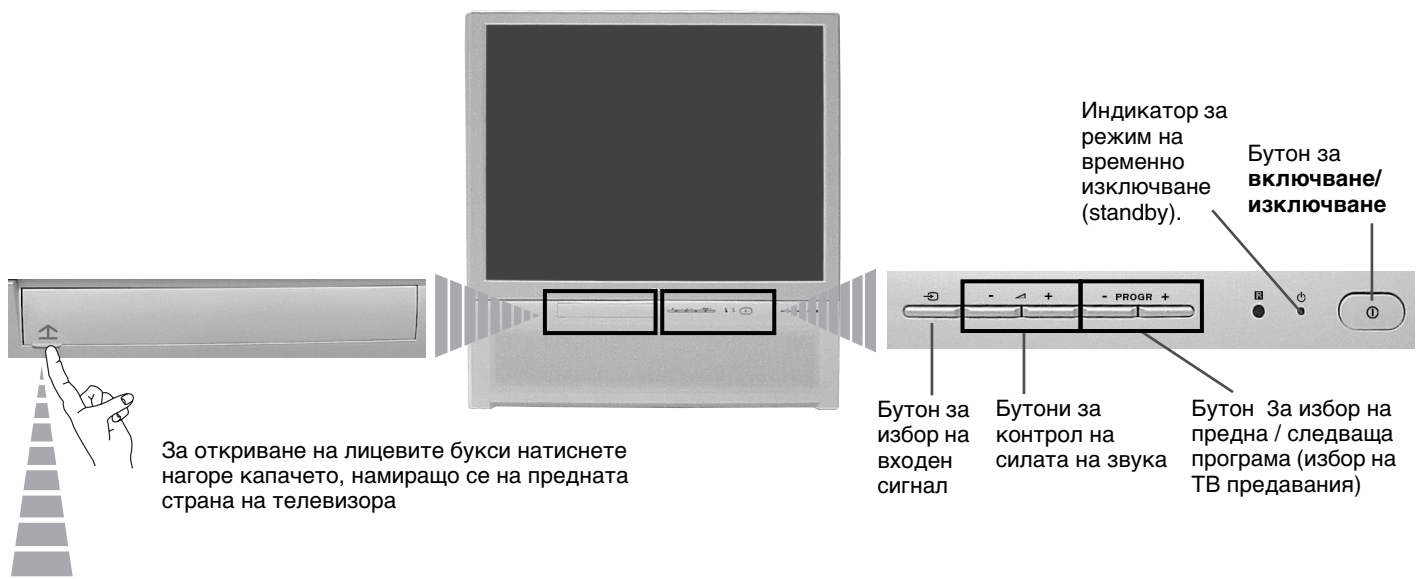

За откриване на лицевите букси натиснете нагоре капачето, намиращо се на предната страна на телевизора

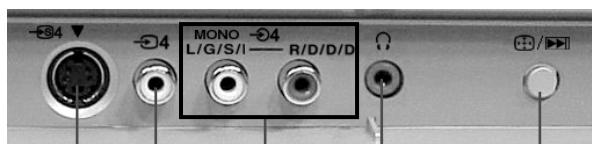

Вход за S video  
Букса за видео вход

Вход за видео

Букса за слушалки

**1** Бутон за Автосъгласуване:  
Натиснете този бутон, за да настроите суперпозицията на цветовете.  
За повече информация се консултирайте с глава «Настройване на наслагването на цветовете (конвергенция)» на стр. 10.

## ИЛИ

**2** Бутон за реинициализиране на апарата:  
Задръжте бутоната натиснат в продължение на около 2 сек., за да започнете инсталация на апарата както когато сте го включили за първи път. За повече информация се консултирайте с глава «Включване и автоматично настройване на телевизора» на стр. 8.

## Свързване на антената и видеото

**i** Кабелите за свързване не са приложени серийно.

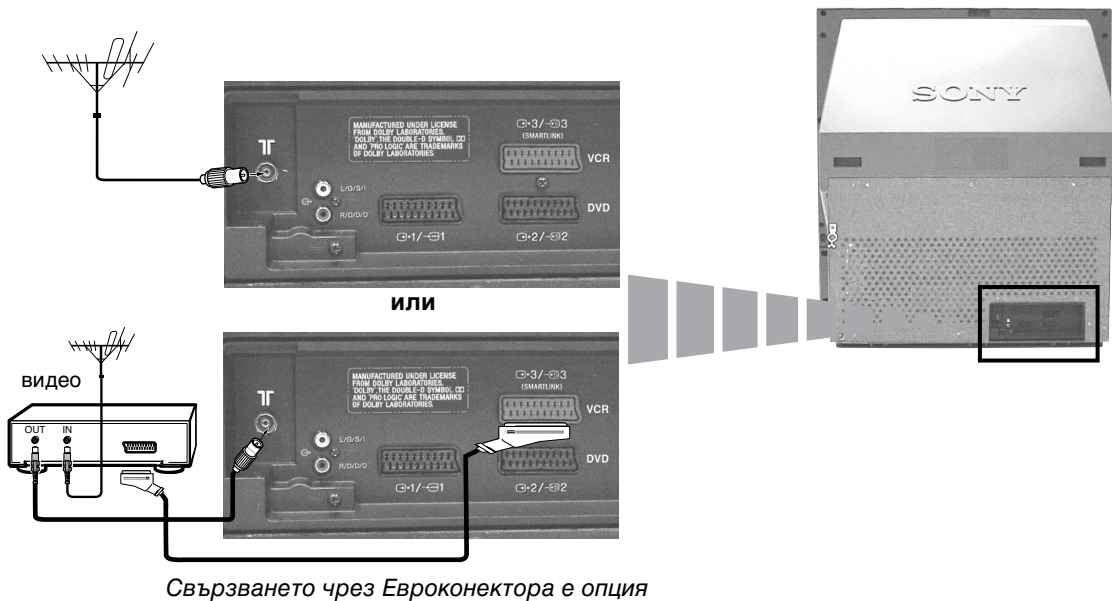

**⚠** За повече детайли за свързването на видеото вижте в главата «Включване на видео», в това ръководство за експлоатация на стр. 21.

BG



## Инсталиране на батериите в устройството за дистанционно управление

**⚠** Поставете приложените батерии с правилно разположени полюси. Опазвайте околната среда и изхвърляйте използваните батерии в контейнерите за тази цел.





# Включване и автоматично настройване на телевизора

**i** Когато включите за първи път телевизора, на екрана ще се появи последователност от менюта чрез които ще можете да: 1) изберете езика на менютата, 2) изберете държавата в която желаете да използвате апарата, 3) търсите и запаметите автоматично всички канали на разположение (ТВ предавания) и 4) смените реда на появяване на каналите (ТВ предавания).

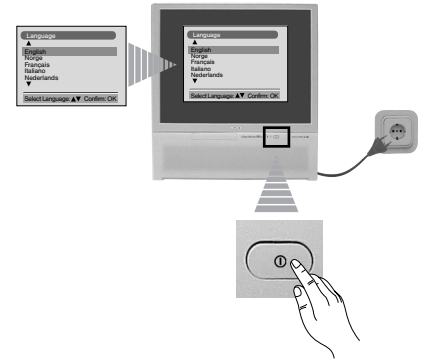

Ако за в бъдеще желаете да измените някои от тези нагласи, това може да се извърши избирайки съответната опция в  (меню Инсталиране) или натискайки бутона  за фабрично програмираната настройка.

**1** Включете кабела за захранването (220-240V AC, 50Hz).  
Когато свържете телевизора за първи път в ел. мрежа, той се включва автоматично. Ако не, натиснете бутона вкл./изкл. **i** на лицевия панел на телевизора, за да го включите.  
Когато включите телевизора за първи път, на екрана автоматично ще се появи менюто **Language** (Език).



**2** Натиснете бутона  или  от дистанционното управление за да изберете езика и после натиснете бутона **OK** за да потвърдите избора. От този момент всички менюта ще се появяват на избрания език.



**3** На екрана автоматично ще се появи менюто **Държава**. Натиснете бутона  или  за избор на държавата, където желаете да използвате телевизора, след което натиснете **OK** за потвърждаване на избора.

**i** Ако в списъка не фигурира държавата в която ще използвате телевизора изберете «-» на мястото на държава.

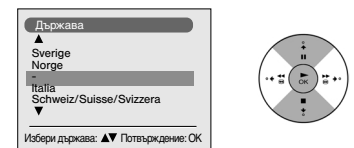

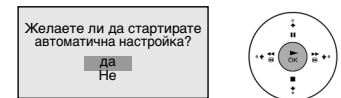

**4** Менюто **Автоматично Захващане** се появява на екрана. Натиснете **OK** за да изберете **Да**.



**5** Телевизора започва автоматично да търси и запамята всички канали (ТВ предавания) на разположение.

**A** Този процес може да продължи няколко минути. Бъдете търпеливи и не натискайте нито един бутон, докато продължава процеса на настройване, в противен случай процеса няма да се завърши.

**i** В някои страни телевизионната компания инсталира автоматично всички канали (система ACI). В този случай, самата компания изпраща меню, в което трябва да изберете вашия град, натискайки бутона  или  и **OK**, за да запишете каналите в паметта.

**A** Ако телевизора не открие нито един канал (телевизионно предаване) след завършване на автоматичната настройка, на екрана ще се появи съобщение искайки да включите антената. Моля включете я така както е описано на стр. 7 в това ръководство и натиснете **OK**. Процеса на автоматична настройка започва отново.

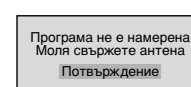
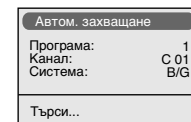

продължава...



---

**6** След като телевизора се настрои и запамети всички канали (ТВ предавания), на екрана автоматично ще се появи менюто **Подреждане на програми**, за да можете да смените реда на появяване на програмите на екрана.

**a)** Ако не желаете да смените реда на каналите, отидете в стъпка 7.

**б)** Ако желаете да смените реда на каналите:

**1** Натиснете бутона **↓** или **↑** за да изберете номера на програма на съответния канал (ТВ предаване), чиято позиция желаете да смените и след това натиснете **↔**.

**2** Натиснете **↓** или **↑** за избор на новия номер на програмата, на която желаете да запаметите изборния канал (ТВ предаване), след което натиснете **OK**.

**3** Повторете стъпките б)1 и б)2 ако желаете да препоредите други ТВ канали.

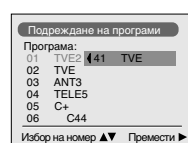
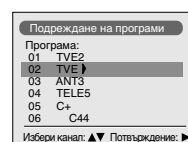

---

**7** Натиснете бутона **MENU**, за връщане към нормален ТВ режим.

---

 *Прожекционния телевизор е готов за работа.*

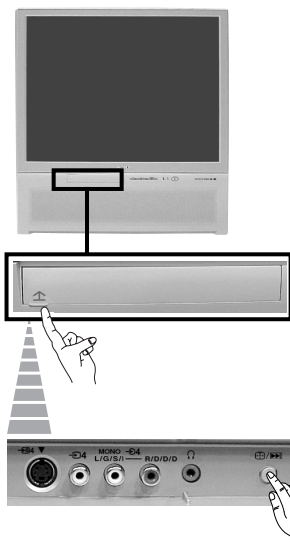

# Настройване на наслагването на цветовете (конвергенция)

**i** В следствие на земният магнетизъм, образът може да се появи недефиниран, смесвайки различни цветове в контура на образите. В такъв случай постъпете така както е показано по-долу.



## Автоконвергенция на червените, зелените и сините линии

**1** За откриване на лицевите букси натиснете нагоре капачето, намиращо се на предната страна на телевизора.

**2** Натиснете бутонът  / .

 Започва функцията на автоконвергенция, чието времетраене е приблизително 10 сек. Когато белият кръст изчезне от екрана, ретропроекторът е готов за действие.

 Функцията на автоконвергенция не може да се активира когато:



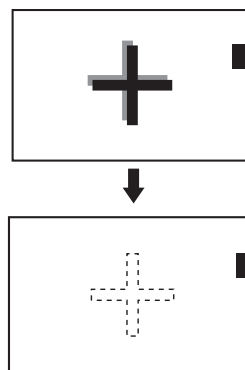





- няма входен сигнал.
- входният сигнал е слаб
- екранът е изложен на силна светлина или на директна слънчева светлина.
- телетекста е включен.
- функцията NextView е включена.



## Увод и боравене със системата от менюта

**i** Този проекционен телевизор използва система от менюта на екрана за да Ви води при различните операции. Използвайте следните бутони от дистанционното управление, за да се движите през менютата:

**1** Натиснете бутона **MENU** за поява на първото ниво от менюто на екрана.

- 2**
- За подчертаване на желаното меню или избор, натиснете  или .
  - За да влезете в избраното меню или избор, натиснете .
  - За връщане в предно меню или избор, натиснете .
  - За промяна на настройката на желания избор натиснете  /  /  или .
  - За одобряване и запамятаване на Вашият избор, натиснете **OK**.

**3** Натиснете бутона **MENU**, за връщане към нормален ТВ режим.

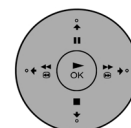
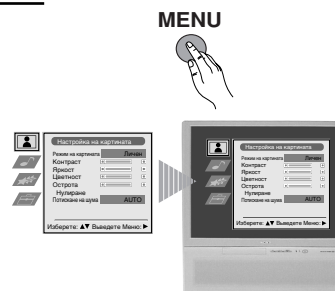

**MENU**



# Система за бързо преминаване през менютата

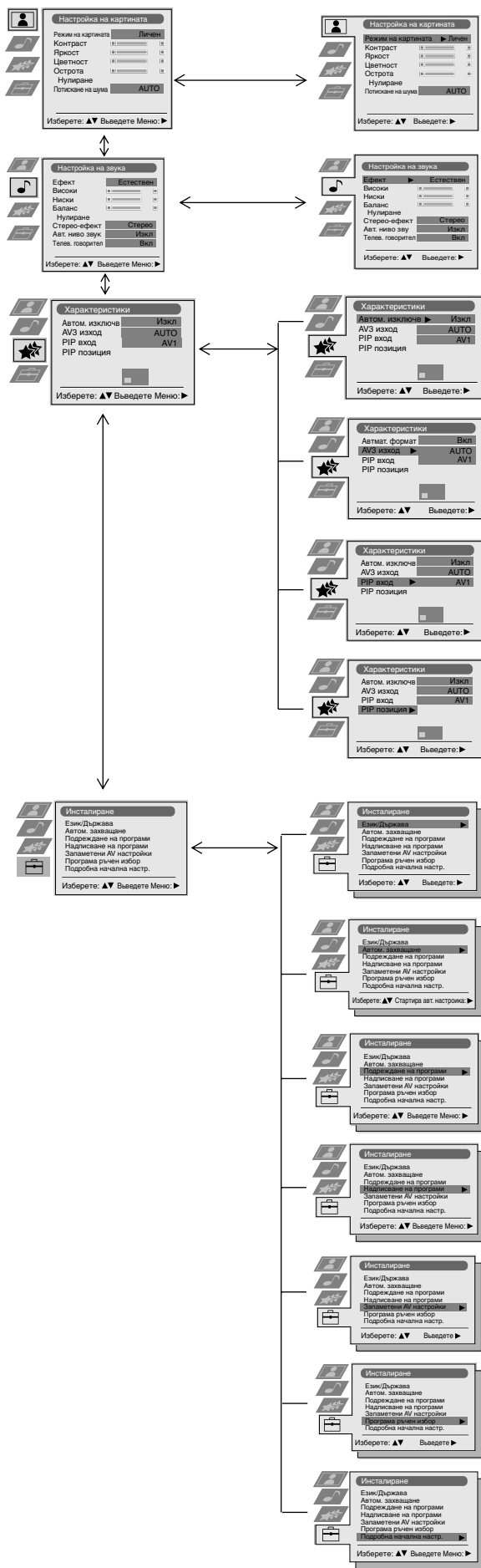

Консултирайте се в глава «Настройка на Картината» на стр. 12.

Консултирайте се в глава «Настройка на звука» на стр. 12.

Консултирайте се в глава «Автоматично Изключв» на стр. 13.

Консултирайте се в глава «AV3 изход» на стр. 13.

Консултирайте се в глава «PIP вход» на стр. 13.

Консултирайте се в глава «PIP позиция» на стр. 14.

Консултирайте се в глава «Език / Държава» на стр. 13.

Консултирайте се в глава «Автоматично Захващане» на стр. 14.

Консултирайте се в глава «Подредяне на Програми» на стр. 14.

Консултирайте се в глава «Надписване на програми» на стр. 15.

Консултирайте се в глава «запазени AV настройки» на стр. 15.

Консултирайте се в глава «Програма Ръчен Избор» на стр. 16.

Консултирайте се в глава «RGB Център» на стр. 17.

BG

# Водач на менютата

Ниво 1

Ниво 2

Ниво 3 / Функция

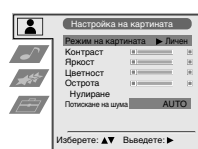
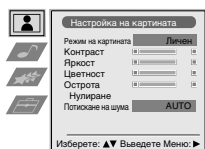

## НАСТРОЙКА НА КАРТИНАТА

Менюто «Настройка на картината» Ви позволява да промените настройката на образа.

За целта: след като изберете опцията, която желаете да промените, натиснете **↵**. След което натиснете няколко пъти **↵** / **↶** / **↷** или **↵** за промяна на настройката и после натиснете **OK** за запазване.

- Това меню също Ви позволява да промените режима на образа в зависимост от типа на програмата която гледате:  
**Режим на картината** **↵**
  - ↵ **Наживо** (за програми излъчвани на живо, DVD и цифрово приемани програми).
  - ↵ **Личен** (за индивидуални предпочитания).
  - ↵ **Филми** (за филми).
- **Яркост**, **Цветност**, **Острота** могат да се изменят само при избор на режим на образ «Личен».
- **Тоналност** е само на разположение за цветната система NTSC (напр. американски видео касети).
- За да възвърнете фабрично нагласената настройка на образа, изберете **Нулиране** и натиснете **OK**.
- Опцията «Потискане на шума» е настроена на «**AUTO**», за да намали автоматично шума който образът предизвиква в случай на слаби телевизионни сигнали. Ако желаете да изключите тази функция, изберете «Изкл» вместо «**AUTO**».

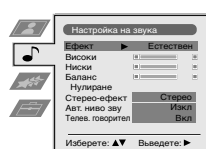
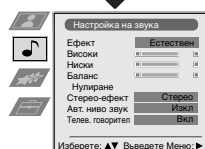
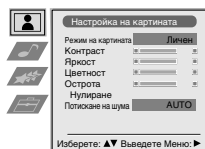

## НАСТРОЙКА НА ЗВУКА

Менюто «Настройка на звука» позволява промяна на нагласата на звука.

За целта: след избора на опцията, която желаете да измените, натиснете **↵**. В последствие натиснете няколко пъти **↵** / **↶** / **↷** или **↵** за промени и накрая натиснете **OK** за запазване.

- Ефект:** **↵**
  - ↵ **Естествен:** подобрява чистотата и подчертава детайлите на звука чрез системата «BBE High Definition Sound System»\*.
  - ↵ **Динамичен:** «BBE High Definition Sound System»\* изчиства максимално звука, придава усещане за реалност на гласа и на музиката.
  - ↵ **Dolby\*\* V:** Dolby Virtual симулира звуков ефект «Dolby Surround Pro Logic»
  - ↵ **Изкл:** без специални акустични ефекти.
- Високи** **↵** **↶** Намаляване **↵** Повишаване
- Ниски** **↵** **↶** Намаляване **↵** Повишаване
- Баланс** **↵** **↶** Наляво **↵** Надясно
- Нулиране** **OK** Възстановява фабрично настроените нива на звука.
- Сtereo-ефект** **↵**
  - За stereo предавания:
    - ↵ **Моно.**
    - ↵ **Сtereo.**
  - За предаване на два езика:
    - ↵ **Моно** (за каналът моно ако е на разположение).
    - ↵ **A** (за канал 1).
    - ↵ **B** (за канал 2)
- Авт. ниво звук** **↵**
  - ↵ **Изкл:** Силата на звука варира в зависимост от излъчения сигнал.
  - ↵ **Вкл:** Силата на звука се запазва независимо от излъчения сигнал (напр. реклами).
- Телев. говорител** **↵**
  - ↵ **Вкл:** за да слушате звука на телевизора директно от високоговорителите на телевизора.
  - ↵ **Изкл:** ще бъде спряна звука на високоговорителите на телевизора, за да бъде слушан само през външен усилвател включен към аудио-изходите на задния панел на телевизора.

- Когато слушате телевизора със слушалки, опцията «Ефект» ще премине автоматично в позиция «Изкл.».
- Ако настроите «Ефект» в «Dolby Virtual», опцията «Авт. ниво звук» ще се промени автоматично в позиция «Изкл» и обратно.

\* «BBE High Definition Sound system» е произведена от Sony Corporation по лиценз на BBE Sound, Inc. и е под закрила на патент на USA N: 4,638,258 и 4,482,866. Думата «BBE» и символа «BBE» са търговски марки на BBE Sound, Inc.

\*\*Този телевизор е Разработен да предава ефекта «Dolby Surround», който само чрез двата говорителя на телевизора симулира звук като от четири говорителя, винаги когато излъчения сигнал от предавателната станция е «Dolby Surround». Също можете да подобрите ефекта на звука включвайки допълнителен усилвател. За повече детайли вижте в глава «Включване на външен аудио екип» на стр. 21.

\*\*Произведено с позволение на Dolby Laboratories. «Dolby», «Pro Logic» и символа на двойното D са търговски марки на Dolby Laboratories.

продължава...

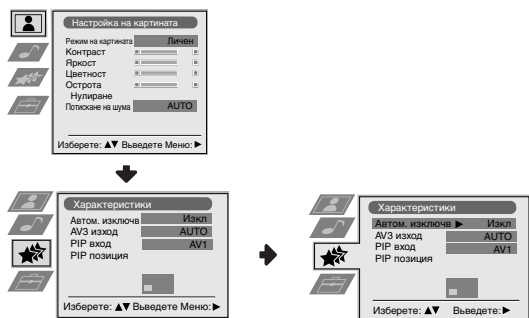

### АВТОМАТИЧНО ИЗКЛЮЧВАНЕ

Опцията «Автом. изключв», в менюто «Характеристики», Ви позволява да изберете период от време след който телевизора автоматично да влезе в режим на временно изключване (standby).

За целта: след като изберете тази опция, натиснете **➔**. След това натиснете **⬇** или **⬆** за да изберете интервала от време (максимум 4 часа).

- Ако желаете, докато гледате ТВ, да видите времето което остава до изключването, натиснете бутона **⊕**.
- Една минута преди телевизора да влезе в режим на временно изключване, времето което остава ще се появи на екрана.

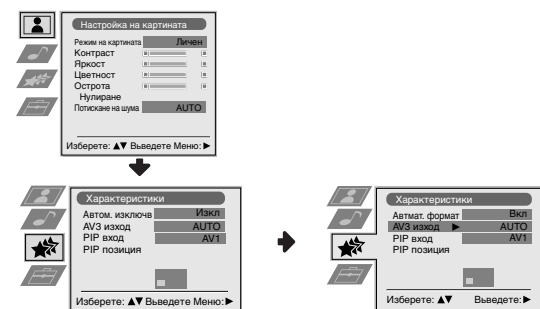

### AV3 ИЗХОД

Опцията «AV3 изход» в менюто «Характеристики» позволява избор на изхода на Евроконектора **↻3/Ⓜ3** и дава възможност за запис чрез този Евроконектор на който и да е сигнал идващ от телевизора или от друг външен апарат свързан към Евроконектора **↻1/Ⓜ1** или **↻2/Ⓜ2** или към лицевите букси **Ⓜ4** или **Ⓜ4** и **Ⓜ4**.

**ⓘ** Ако видеото Ви разполага със Смартлинк, този процес не е необходим.

За целта: след избора на опцията натиснете **➔**. След това натиснете **⬇** или **⬆** за избор на желанния изходен сигнал **TV, AV1, AV2, AV4, YC4** или **AUTO**.

**BG**

**⚠** При избор на «AUTO» изходния сигнал винаги ще бъде еднакъв с този който е на екрана на телевизора.

**⚠** Ако сте свързали декодера към Евроконектора **↻3/Ⓜ3** или към видеото свързано към този Евроконектор, трябва да изберете «AUTO» или «TV» при «AV3 изход» за правилно декодиране.

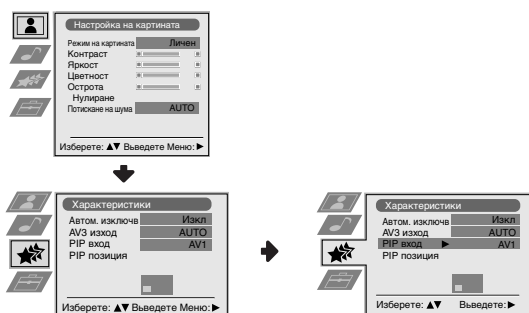

### PIP ВХОД

Опцията «PIP вход» в менюто «Характеристики», ви позволява да изберете канала, който желаете да гледате в прозореца «PIP».

За целта: след като изберете опцията, натиснете **➔**. След това натиснете многократно **⬇** или **⬆** за да изберете желанния входен канал **AV1, AV2, AV3, AV4** или **TV**. Накрая натиснете **OK**, за да го запазите в паметта.

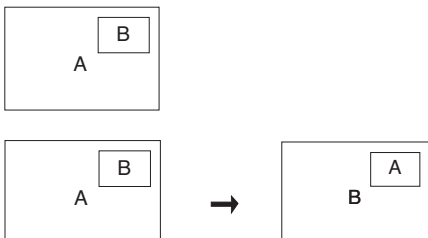

**ⓘ** За да видите избрания канал в прозореца «PIP», натиснете бутона **⏏** / **⏏** от устройството за дистанционно управление.

**ⓘ** Натискайки бутона **⏏** / **⏏** от устройството за дистанционно управление, можете да размените прозореца и главния екран.

продължава...

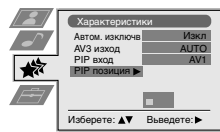
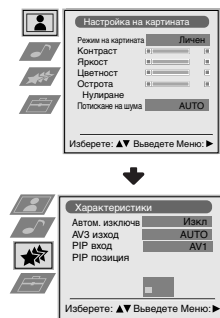

**PIP ПОЗИЦИЯ**

Опцията «PIP позиция» в менюто «Характеристики», ви позволява да промените разположението на прозореца «PIP».

За целта: след като изберете опцията, натиснете **↕**, **↔**, **↕** или **↔** за да изберете желаното разположение. Накрая натиснете **OK**, за да го запазите в паметта.

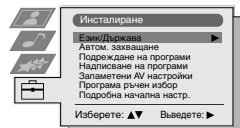
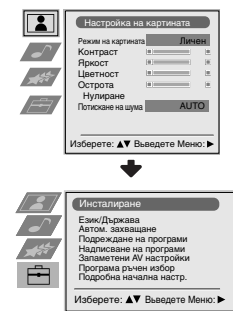
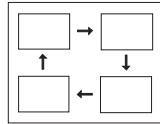

**ЕЗИК / ДЪРЖАВА**

Опцията «Език / Държава», в менюто «Инсталиране», Ви позволява да изберете езика на който желаете да се появят менютата на екрана. Също Ви позволява да изберете държавата където желаете да използвате телевизора.

За целта: след като изберете тази опция, натиснете **↔**, след което постъпете така както се оказва в главата «Включване и автоматично настройване на телевизора», стъпки 2 и 3 на стр. 8.

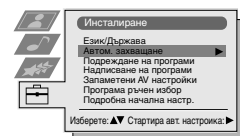

**АВТОМАТИЧНО ЗАХВАЩАНЕ**

Опцията «Автом. Захващане», в менюто «Инсталиране», позволява на телевизора да търси и запамети всички канали (TV предавания) на разположение.

За целта: след като изберете тази опция, натиснете **↔**, след което постъпете така както се оказва в главата «Включване и Автоматично настройване на телевизора», стъпки 4 и 5 на стр. 8.

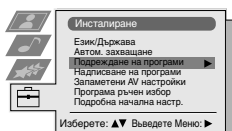

**ПОДРЕЖДАНЕ НА ПРОГРАМИ**

Опцията «Подреждане на Програми», в менюто «Инсталиране», Ви позволява да смените реда на появяване на каналите (TV предавания) на екрана.

За целта: след като изберете тази опция, натиснете **↔**, след което постъпете така както се оказва в главата «Включване и автоматично настройване на телевизора», стъпка 6 б) на стр. 9.

продължава...

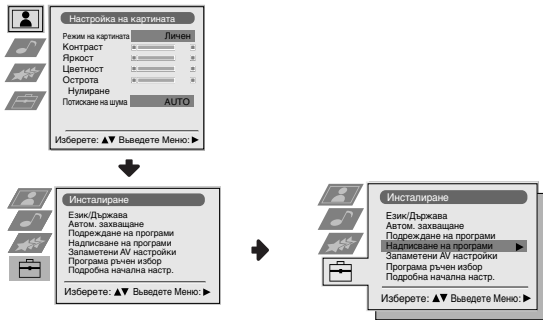

### НАДПИСВАНЕ НА ПРОГРАМИ

Опцията «Надписване на програми» в менюто «Инсталиране» позволява даване на име, от максимум 5 знака, на един канал.

За целта:

- 1 След избора на опцията натиснете **➔**, след това натиснете **⬇** или **⬆** за избор на номера на програмата, която желаете да обозначите.
- 2 Натиснете **➔**. С подчертан първи елемент от колоната **Име** натиснете **⬇** или **⬆** за избор на буква, номер или «-» за празно пространство след което натиснете **➔** за потвърждение на съответния знак. Изберете оставащите 4 знака по същия начин. Натиснете **OK** за запазване.

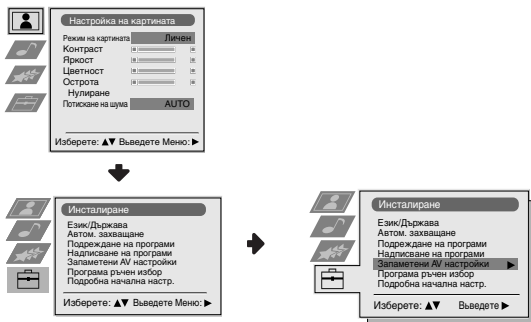

### ЗАПАМЕТЕНИ AV НАСТРОЙКИ

Опцията «Запазвени AV настройки» от менюто «Инсталиране» позволява даване на име на апарат свързан към телевизора.

За целта:

- 1 След избора на опцията натиснете **➔** и след това натиснете **⬇** или **⬆** за да изберете входа който желаете да наименовате (**AV1**, **AV2** и **AV3** за допълнителни апарати свързани към Евроконекторите от задната страна на телевизора и **AV4** за фронталните букси). В последствие натиснете **➔**.
- 2 В колоната «Име» автоматично ще се появи едно програмирано обозначение:
  - а) Ако желаете да използвате едно от шестте програмирани обозначения (**CABLE**, **GAME**, **CAM**, **DVD**, **VIDEO** или **SAT**) натиснете **⬇** или **⬆** за избор и накрая натиснете **OK** за запазване.
  - б) Ако желаете да създадете собствено обозначение изберете **Редак** и натиснете **➔**. В последствие, с подчертан първи елемент натиснете **⬇** или **⬆** за избор на буква, цифра или «-» за празно пространство и натиснете **➔** за одобряване. Изберете оставащите 4 знака по същия начин и накрая натиснете **OK** за запазване.

продължава...

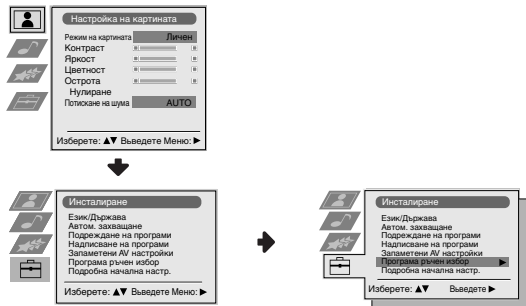

### ПРОГРАМА РЪЧЕН ИЗБОР

Опцията «Програма ръчен избор», в менюто «Инсталиране», Ви позволява:

- а) Да настроите един по един, и в желания програмен ред, каналите (ТВ предавания) или един видео вход. За това:
- След като изберете опцията «Програма Ръчен Избор», натиснете **➔**. При опцията **Програма** подчертана, натиснете **➔** и след това натиснете **⬇** или **⬆** за да изберете номера на програмата (позицията) на която искате да настроите едно ТВ предаване или видео канала (за видео канала Ви препоръчваме да изберете програмен номер «0»). Натиснете **⬅**.
  - Следващата опция ще се появи в зависимост от избраната държава в менюто «Език/Държава». След избора на опцията **Система** натиснете **➔** В последствие натиснете **⬇** или **⬆** за избор на системата телевизия (**B/G** за западна Европа, **D/K** за източна Европа, **L** за Франция или **I** за Англия). Натиснете **⬅**.
  - След като изберете опцията **Канал**, натиснете **➔**, и след това натиснете **⬇** или **⬆** за да изберете типа на канала («C» за земни канали или «S» за кабелни канали). Натиснете **➔**. След което натиснете цифровите бутони за да вкарате директно номера на канала на ТВ предаването или на канала за видео сигнала. Ако не знаете номера на канала, натиснете **⬇** или **⬆** за да го потърсите. Когато намерите канала който желаете да запаметите, натиснете два пъти **OK**.
- Повторете всички тези стъпки за да настроите и запаметите повече канали.*
- б) Наименуване на един канал, с максимум от пет знака.  
За целта: подчертавайки опцията **Програма**, натиснете **PROG +** или **-** докато се появи програмния номер, който желаете да наименувате. Когато този номер се появи на екрана изберете опцията **Име**, след което натиснете **➔**. Натиснете **⬇** или **⬆** за да изберете една буква, номер или «-» за празно пространство и натиснете **➔** за утвърждаване на този знак. Изберете другите четири знака по същия начин. След избора на всички знаци натиснете два пъти **OK** за запаметяване.
- в) Даже когато фината автоматична настройка (Ф. Наст.) е винаги активирана, за по-добро приемане на образа, в случай че се появи изкривен, тя може да бъде настроена ръчно.  
За целта: докато гледате канала (ТВ предаване), на който желаете да извършите фината настройка, изберете опцията **Ф. Наст.** и след това натиснете **➔**. Натиснете **⬇** или **⬆** за да нагласите нивото на честотата на канала между -15 и +15. Накрая натиснете два пъти **OK** за запаметяване.
- г) Пропускане на нежелани номера на програми, при избор с бутоните **PROG +/-**.  
За целта: подчертавайки опцията **Програма**, натиснете **PROG +** или **-** докато се появи номера на програмата, която желаете да пропуснете. Когато този номер се появи на екрана, изберете опцията **Пропусни** и после натиснете **➔**. Натиснете **⬇** или **⬆** за да изберете **Да** и накрая натиснете два пъти **OK** за запаметяване.  
*Ако по-нататък желаете да премахнете тази функция, изберете «Не» вместо «Да».*
- е) Тази опция позволява да видите и запишете правилно един кодиран канал, при използване на декодер включен към Евроконектора **3/3** или използвайки видео свързано към този Евроконектор.
- Следващата опция ще се появи в зависимост от избраната държава в менюто «Език/Държава».
- За целта: изберете опцията **Декодер** и натиснете **➔**. В последствие натиснете **⬇** или **⬆** за да изберете **Вкл.** Натиснете **OK** два пъти за запаметяване.  
*Ако в бъдеще желаете да премахнете тази функция, изберете отново «Изкл» вместо «Вкл».*

продължава...



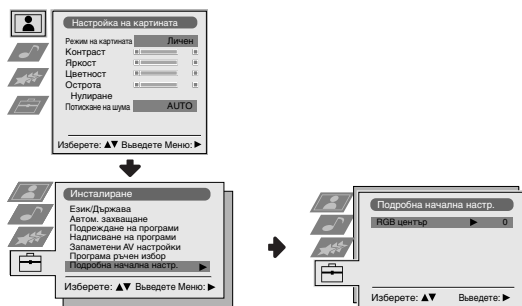

### RGB ЦЕНТЪР

При включване на източник на сигнали RGB, напр. «PlayStation», може да е необходимо хоризонтално центриране на образа. Настройването се извършва избирайки опцията «RGB център» в менюто «Подробна начална настр.».

За целта: докато гледате входния сигнал на RGB, изберете опцията «RGB център» и натиснете **↔**. След което натиснете **↓** или **↑** за да настроите центъра на образа между -10 и +10. Накрая натиснете **OK** за запазване.

# Телетекст

**i** Телетекстът е информационна емисия, излъчвана от повечето ТВ предавания. В страницата на съдържанието на телетекста (нормално страница 100) се дава информация за използването на тази емисия. За боравене с телетекста използвайте бутоните на дистанционното управление, така както е показано в тази страница.

- A**
- Използвайте ТВ предаване със силен сигнал, в противен случай могат да се появят грешки в телетекста.
  - Ако в продължение на 5 мин. гледате една и съща страница телетекст без да сте натиснали никакъв бутон, яркостта на образа видимо ще намалее автоматично, за да се предотврати повреда на катодно лъчевата тръба на апарата. За да възстановите нивото на яркостта, натиснете който и да е бутон на дистанционното управление.



## Избиране на Телетекст:

След избора на канала (ТВ предаване), излъчващ желаната емисия на телетекст, натиснете **⏏**.

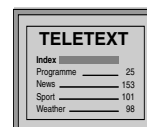

## Избор на страница от телетекста:

Задайте трите цифри на номера на желаната от Вас страницата чрез цифровите бутони на дистанционното управление.

- Ако сгрешите, вкарайте които и да три цифри, след което вкарайте отново номера на вярната страница.
- Ако броячът на страницата не спре, това е защото желаната страница не е на разположение. В този случай изберете друга страница.

## Избор на предишна или следваща страница:

Натиснете **PROG +** (**⏪**) или **PROG -** (**⏩**).

## Наслагване на Телетекст с ТВ образ:

Докато гледате телетекста, натиснете **⏏**. Натиснете го отново за да излезете от режима на телетекст.

## Задържане на една страница:

Натиснете **⏏** (**⏏**). Натиснете го отново за премахване на задържането.

## Изобразяване на скрита информация (напр. отговори на ТВ загадки):

Натиснете **⏏** (**?**). Натиснете го отново за скриване на информацията.

## Избор на подстраница:

Възможно е една страница от телетекста да бъде съставена от няколко подстраници. В този случай номерът на страницата, който се появява горе вляво, ще се промени от бяло в зелено и до него ще се появят една или повече стрелки. Натиснете няколко пъти бутоните **⏪** или **⏩** от устройството за дистанционно управление, за да видите желаната подстраница.

## Излизане от Телетекст:

Натиснете **⏏**.

# Fastext (Фастекст)

**i** Фастекстът позволява достъп до страниците на телетекста, чрез натискането само на един бутон.

Когато сте избрали Телетекст, и в случаи на излъчване на сигнали на Фастекст, на долната страна на екрана ще се появи едно меню от цветни кодове, позволяващо Ви директен достъп до една страница. За целта натиснете съответния цветен бутон (червен, зелен, жълт или син) от дистанционното управление.

# NexTVView\*

\*(зависи от това, дали е достъпна услугата).

**i** NexTVView е електронно програмно раководство, което осигурява информация за програмите на различни телевизионни станции.

Можете да търсите информация за програмите по теми (спорт, изкуство и т.н.) или по дати.

**A** Ако се появят грешни символи докато гледате NexTVView, използвайки системата от менюта, влезте в менюто «Език / Държава» (вж. стр. 14) и изберете същия език, на който е излъчван NexTVView.

## Активиране на NexTVView

**1** Изберете един телевизионен канал който осигурява услугата NexTVView. В такъв случай, в момента в който е достъпна информацията, на екрана за известно време ще се появи надписът «NexTVView».

**2** За да видите услугата NexTVView разполагате с два типа интерфейси за NexTVView, в зависимост от процента достъпни данни:

**а)** Интерфейс «Списък на програмите»:

Докаато гледате телевизия след като на екрана се появи знака «NexTVView» в бяло, натиснете бутона **□** на дистанционното управление, за да видите интерфейса «Списък на програмите» (вж. Фиг. 1).

**в)** Интерфейс «Общ преглед»:

Докаато гледате телевизия, когато са достъпни над 50% от NexTVView (100% данни могат да бъдат достъпни в зависимост от мястото), на екрана се вижда знака NexTVView в черно. Натиснете бутона **□** на дистанционното управление, за да видите интерфейса «Общ преглед» (вж. Фиг. 2).

**i** В момента, в който влезете в услугата NexTVView, в левия долен ъгъл на екрана ще се покаже процента на достъпните NexTVView данни. След като веднъж сте влезли в тази услуга, този процент данни няма да нарастне.

**3** За да извършите търсене чрез NexTVView:

- Натиснете **↔** или **↔**, за местене надясно или наляво.
- Натиснете **↕** или **↕**, за местене нагоре или надолу.
- Натиснете **OK** за да потвърдите избора.

**4** За да изключите NexTVView, натиснете бутона **□** на дистанционното управление.

### Интерфейс «Списък на програмите» (Фиг. 1):



**1** икони по теми (консултирайте се с «Легенда на иконите» по долу)

**2** дата

**3** Общ преглед

**4** Запис\*

**i** Тази функция е възможна ако телевизорът е свързан с видео, което притежава SmartLink и може да бъде програмирано по часовник.

Ако желаете да запишете избраната програма, натиснете червения бутон на дистанционното управление.

**5** Припомняне\*

Ако желаете телевизорът да запамети момента на започване на избраната програма, натиснете зеления бутон на дистанционното управление. В предвидения час за започване на програмата, на екрана ще се появи съобщение, което да ви напомни че програмата ще започне всеки момент.

**i** \* Опциите «Запис» и «Припомняне» ще се покажат на екрана в момента, в който е избрана програма, но няма да бъдат показани, в случай, че гледате NexTVView на телевизионен канал, който не е доставчик на услугата NexTVView.

\* «Запис» и «Припомняне» няма да бъдат достъпни ако избраната от вас програма вече започнала.

### Легенда на Иконите:

**□** пълен списък: показва цялата информация за предаванията на различните телевизионни програми.

**□** спектакли

**□** детски

**□** изкуство

**□** спорт

**□** новини

**□** филми

**□** музика

**□** избор на канали:

в случай, че доставчикът на NexTVView изпрати информация за повече от 8 различни телевизионни канала, можете да изберете 8 от тях, за да създадете ваш собствен списък.

След като веднъж сте създали ваш собствен списък, листът по подразбиране може да бъде възстановен. За да го възстановите, изберете «Auto ▶», натискайки бутона **▶** на дистанционното управление.

**□** списък за напомняне:

показва списък на всички програми (най-много 5), за които сте избрали да ви бъде напомнено.

# Свързване на допълнителни апарати

**i** Възможно е включването към проекционен телевизор на една широка гама от допълнителни апарати, така както е показано по-долу.

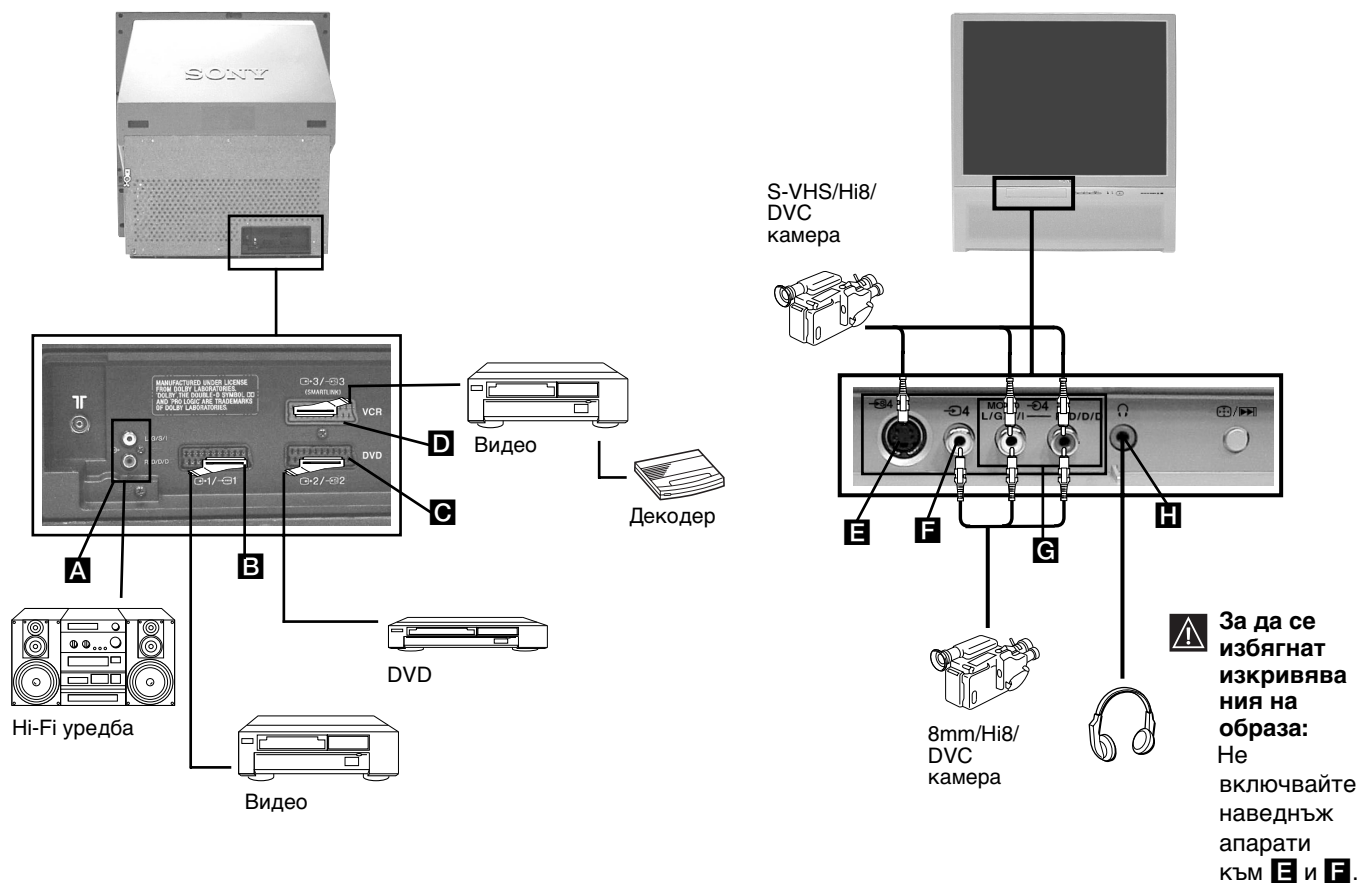

**⚠** За да се избегнат изкривявания на образа: Не включвайте наведнъж апарати към **E** и **F**.

## Входни сигнали

- A** Без вход
- B** Сигнал аудио/видео и RGB
- C** Сигнал аудио/видео и RGB
- D** Сигнал аудио/видео и S video
- E** Сигнал за S video
- F** Сигнал за видео
- G** Сигнал за аудио
- H** Без вход

## Изходни сигнали.

- Сигнал за аудио
- Видео/аудио на механизъм за настройка на телевизора
- Видео/аудио които се изобразяват на екрана (изход за монитор)
- Видео/аудио на избраният източник
- Без изход
- Без изход
- Без изход
- Сигнал за аудио за слушалките

продължава...



## Повече информация за включването на допълнителна апаратура

### Включване на видео

Препоръчваме Ви да включите видеото към Евроконектора **D** на задната част на ретропроектора. Ако нямате кабел Евроконектор, Ви препоръчваме да настроите видео сигнала в програма номер «0»; за това се консултирайте в глава «Програма Ръчен Избор» на стр. 16. Консултирайте се също в инструкциите за експлоатация на Вашето видео, за да видите как да настроите каналът за тест на видео сигнала.

Ако Вашето видео притежава Смартлинк, консултирайте в главата «Смартлинк» на стр. 16.

### Ако декодера е включен към евроконектора 3/ 3 **D** или към видео свързано към този евроконектор:

Изберете опцията «Програма Ръчен Избор», в менюто «Инсталиране», и след като изберете опцията «Декодер»\*\* изберете «Вкл» (използвайки  или ) за всеки кодиран канал на стр. 16.

\*\* Тази опция е на разположение, в зависимост от държавата която сте избрали в менюто «Език/Държава» на стр. 14.

### Свързване на допълнителен аудио екип:

Ако желаете да се насладите на звука от телевизора през говорителите на Вашия музикален екип, свържете екипа към аудио изхода **A** и, чрез системата от менюта, изберете «Настройка на звука» и изберете «Изкл» в «Телев. говорител» на стр. 12.





Силата на звука на допълнителните говорители може да се измени чрез бутоните за усилване от пулта за дистанционно управление на телевизора. Също е възможна промяна на нивото на ниските и високите честоти чрез менюто «Настройка на звука».

### Също можете да се насладите на звуковия ефект «Dolby Virtual» чрез вашия музикален екип:

За целта поставете говорителите на вашия музикален екип от двете страни на телевизора отдалечавайки ги от него на около 50 см. След като поставите говорителите, чрез системата от менюта изберете менюто «Настройка на звука» и след това изберете «Dolby V» от опцията «Ефект» на стр. 12.









BG

## Боравене с допълнителни апарати

За да можете да видите на екрана на телевизора входният сигнал на включената апаратура, изберете символа на буксата в която е включена апаратурата. Например ако сте включили апаратурата към буксата, чийто символ е  1/ , натискайте бутонът  на дистанционното, докато се появи символът  1.



- 1 Свържете допълнителния апарат към съответния вход на телевизора, така както е показано на предишната страница.
- 2 Включете свързания апарат.
- 3 За визуализиране на образа на този допълнителен апарат, натиснете няколко пъти бутона , докато на екрана се появи съответния входен символ.

#### Символ Входен сигнал

- |   |  |
|---|--|
|  1 | • Аудио / Видео входен сигнал чрез Евроконектора <b>B</b> .  |
|  1 | • RGB входен сигнал чрез Евроконектора <b>B</b> . Този символ ще се появи само ако е свързан източник на RGB.                                |
|  2 | • Вход аудио/видео чрез Евроконектора <b>C</b> .   |
|  2 | • Вход RGB чрез Евроконектора <b>C</b> . Този символ ще се появи само ако е свързан източник на RGB.   |
|  3 | • Аудио / Видео входен сигнал чрез Евроконектора <b>D</b> .  |
|  3 | • S Video входен сигнал чрез Евроконектора <b>D</b> . Този символ ще се появи само ако е свързан източник на S Video.                        |
|  4 | • Входен Видео сигнал чрез буксата RCA <b>F</b> , и входен Аудио сигнал чрез <b>G</b> .  |
|  4 | • Вход S video чрез буксата за S video <b>E</b> и вход аудио чрез <b>G</b> . Този символ ще се появи само ако е свързан източник на S Video. |

- 4 За връщане на нормалния ТВ образ натиснете бутона  от дистанционното управление.

#### За моно оборудване

Включете моно апаратурата към L/G/S/I куплунга на предния панел на телевизора и изберете входен сигнал  4 или  4, като използвате по-горните инструкции. Консултирайте се със секцията «Настройка на звука» в това упътване и изберете «Стерео-ефект» «А» в менюто за звука на стр. 12.

# SmartLink (Смартлинк)

**i** Смартлинк е свързка между телевизор и видео екип, позволяваща директното преминаване на определена информация.

## За да използвате Смартлинк Ви е необходимо:

- Видео апарат който притежава SmartLink, NexTView Link, Easy Link или Megalogic.

**i** Megalogic е търговска марка, на Grundig Corporation.  
Easy Link е търговска марка на Philips Corporation.

- Кабел Евроконектор с 21 крачета за да включите видеото към Евроконектора  (SMARTLINK) разположен на задната страна на ретропроектора.

## Основни характеристики на Смартлинк са:

- Позволява предаването на информация за настройване (напр. списък на програми) от ТВ апарат към видеоапарата.
- Директен запис от телевизора: докато гледате телевизия трябва да натиснете само един бутон от видеото за да запишете тази програма.
- Автоматично включване: дори когато прожекторния апарат е в режим "standby", той ще се включи автоматично при натискане на бутона «Play ►» на видеото.

**i** Ако Ви е необходима повече информация за функцията Смартлинк се консултирайте в инструкциите за експлоатация на Вашето видео.

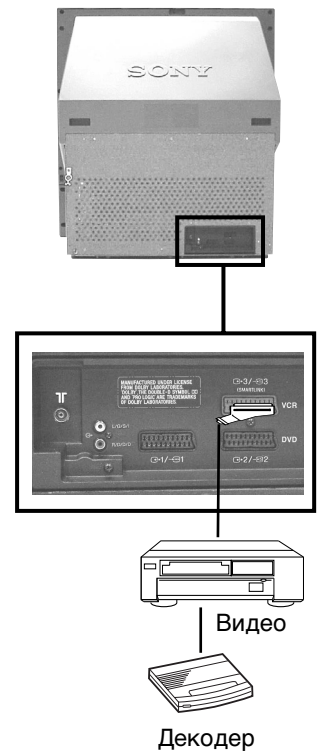

# Конфигуриране на пулта за дистанционно управление на DVD или Видео апарата

Този пулт за дистанционно управление е пригоден да контролира не само функциите на този телевизор Sony, но също базовите функции на вашето DVD Sony и на повечето Видео апарати Sony без необходимост от конфигуриране на пулта. За контролиране на други марки DVD и Видео апарати, както и някои Видео апарати Sony е нужно конфигурирането на този пулт за дистанционно управление преди да го използвате за първи път. За целта направете следните стъпки:

- i** • Преди да започнете, потърсете кода от 3 цифри според марката на вашето DVD или Видео (вижте долната таблица). При марките с повече от един код, вкарайте първия от тях.
- Sony ще се постараете да актуализира кодовете според промените на пазара. Ще намерите актуализираната таблица от кодове в плика съдържащ пулта за дистанционно управление.

**1** Натиснете няколко пъти бутона за Селектор на Екипа от пулта за дистанционно управление докато зеления индикатор се появи на желаната позиция, DVD или VCR (за видео).

**⚠** Ако Селектора на Екипа е в позиция TV, не е възможно запаметяване на кодове.

**2** Докато зеления индикатор свети на желаната позиция, натиснете жълтия бутон от пулта за дистанционно управление в продължение на около 6 сек., докато зеления индикатор започне да премигва.

**3** Докато зеления индикатор мига, вкарайте чрез цифровите бутони от пулта за дистанционно управление кода от три цифри, в зависимост от екипа който ще се използва.

**i** Ако вкарания код съществува, трите зелени индикатора ще светнат за момент. В противен случай повторете предните стъпки.

**4** Включете екипа който ще използвате и пробвайте дали могат да се контролират основните функции с пулта за дистанционно управление на телевизора.

**⚠** • Ако екипа или само някои от функциите му функционират, повторете всички предходни стъпки като се подsigурите, че вкарвате правилния код, а в случай, че съществуват и други кодове, пробвайте със следващия докато намерите адекватния код.

• Запаметените кодове ще се загубят ако смяната на изтощените батерии не се направи за по-малко от една минута. В такъв случай повторете всички стъпки. На вътрешната страна на капачето на батериите има етикет където можете да запишете кода.

• Не са взети предвид нито всички марки, нито всички модели от всяка марка.



BG

Списък от марки с Видео апарати		Списък от марки с DVD апарати	
Марка	Код	Марка	Код
SONY (VHS)	301, 302, 303, 308, 309	SONY	001
SONY (BETA)	303, 307, 310	AIWA	021
SONY (DV)	304, 305, 306	DENON	018, 027, 020, 002
AIWA	325, 331, 351	GRUNDIG	009, 028, 023, 024, 016, 003
AKAI	326, 329, 330	HITACHI	025, 026, 015, 004
DAEWOO	342, 343	JVC	006, 017
GRUNDIG	358, 355, 360, 361, 320, 351	KENWOOD	008
HITACHI	327, 333, 334	LG	015, 014
JVC	314, 315, 322, 344, 352, 353, 354, 348, 349	LOEWE	009, 028, 023, 024, 016, 003
LG	332, 338	MATSUI	013, 016
LOEWE	358, 355, 360, 361, 320, 351	ONKYO	022
MATSUI	356, 357	PANASONIC	018, 027, 020, 002
ORION	328	PHILIPS	009, 028, 023, 024, 016, 003
PANASONIC	321, 323	PIONEER	004
PHILIPS	311, 312, 313, 316, 317, 318, 358, 359	SAMSUNG	011, 014
SAMSUNG	339, 340, 341, 345	SANYO	007
SANYO	335, 336	SHARP	019, 027
SHARP	324	THOMSON	012
THOMSON	319, 350	TOSHIBA	003
TOSHIBA	337	YAMAHA	018, 027, 020, 002

## Оптимален ъгъл за гледане

**i** За да бъде качеството на образа оптимално, стремете се да поставите проекционния телевизор по такъв начин, че даможете да гледате екрана от ъглите показани по-долу:

### Хоризонтален ъгъл за гледане

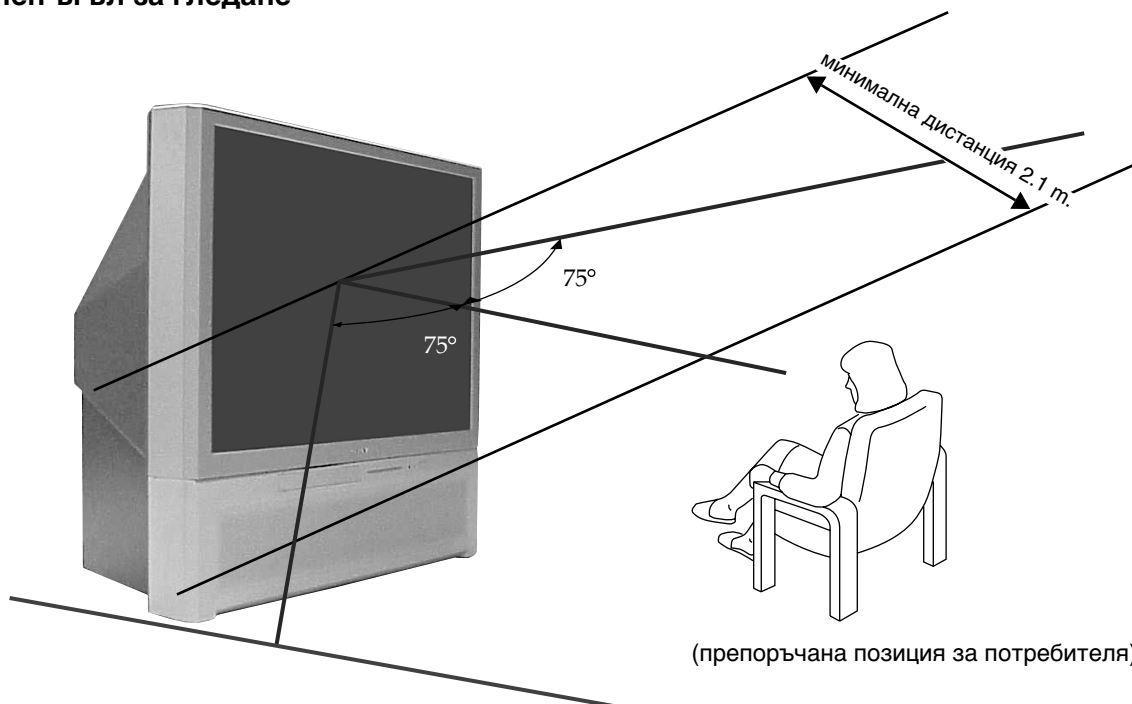

### Вертикален ъгъл за гледане

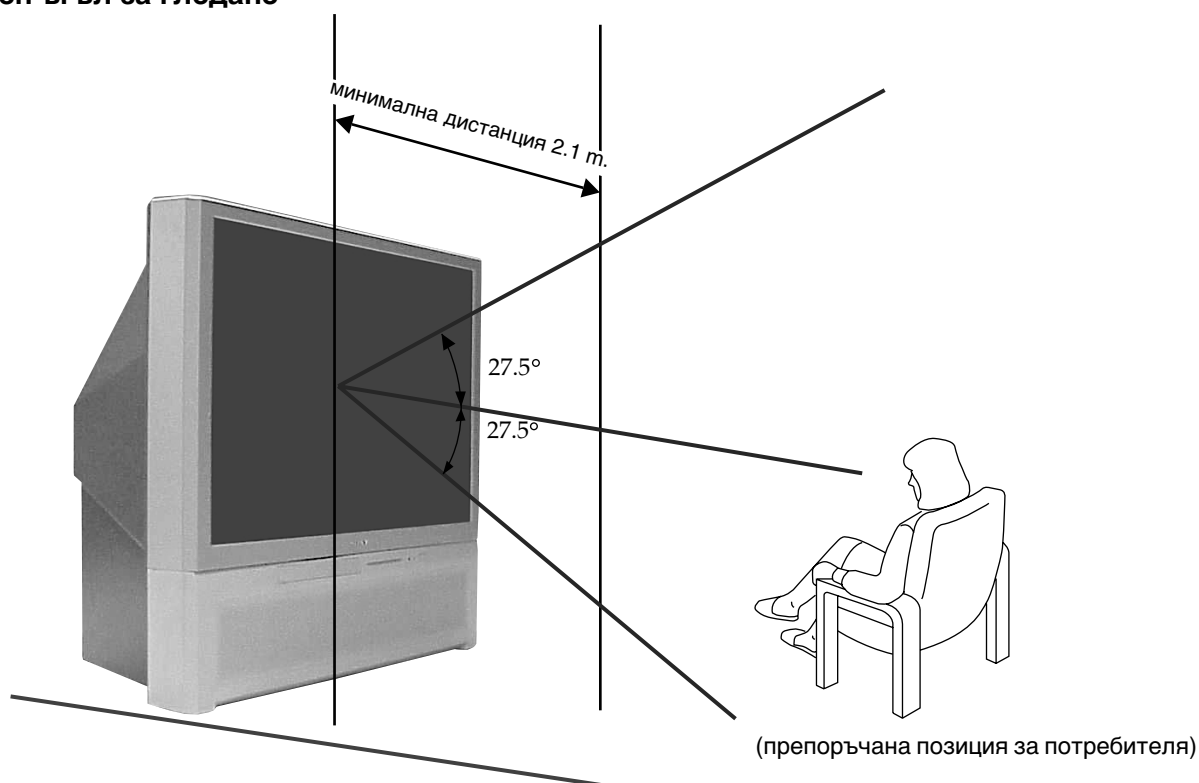



# Характеристики

## Система телевизия:

В зависимост от избора на държава:  
B/G/H, D/K, L, I.

## Цветна система:

PAL, SECAM  
NTSC 3.58, 4.43 (само видео вход)



## Обхват на каналите:

VHF: E2-E12  
UHF: E21-E69  
CATV: S1-S20  
HYPER: S21-S41  
D/K: R1-R12, R21-R69  
L: F-2F-10, B-Q, F21-F69  
I: UHF B21-B69



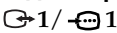
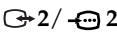
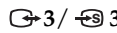

## Проектни размери на картината:

41 инча (Приблизително 103cm Диагонал на изображението).

## Задни терминали:

-  1 Евроконектор с 21 крачета (норма CENLEEC) включващ Аудио / Видео вход, вход RGB, ТВ аудио / видео изход.
-  2 Евроконектор с 21 крачета (норма CENLEEC) включващ Аудио / Видео вход, вход RGB, Монитор аудио / видео изход.
-  3 /  3 Евроконектор с 21 крачета (норма CENELEC) включващ вход за аудио/видео, вход за S video, изход за аудио/видео по избор и SmartLink.
-  Изходи аудио (ляво/дясно) - букси RCA.

## ТЛицеви терминали:

-  4 Вход S video - DIN 4 крачета.
-  4 Видео вход - буква RCA
-  4 Вход аудио - букси RCA
-  Жак за слушалки

## Изход за звук:

2 x 30 W (музикална мощност)  
2 x 15 W (RMS)

## Енергийно потребление:

225 W

## Енергийно потребление в режим на временно изключване (standby):

< 0.7 W

## Размери (Шир. x Вис. x Дълб.):

Прибл. 948 x 992 x 511 мм.

## Тегло:

Прибл. 44 Кг.

## Серийно приложено оборудване:

1 устройство за дистанционно управление RM-938.  
2 батерии , норма IEC (размер AA).

## Други характеристики:

- Цифров гребенен филтър (висока резолюция).
- Картина на 100 Hz, Digital Plus.
- Телетекст, Фастекст, TOPtext (250 страници памет Телетекст).
- NICAM.
- Автоматично изключване.
- Смартлинк (директна комуникация между телевизора и видеото. Ако Ви е необходима повече информация за функцията Смартлинк се консултирайте в инструкциите за експлоатация на Вашето видео).
- Автоматично детектиране на Системата на телевизия.
- Dolby Virtual.
- BBE.
- PIP (от английски «Picture In Picture» = Образ в Образа)
- ACI (от англ. «Auto Channel Installation») = Автоматично инсталиране на каналите.











Дизайнът и характеристиките подлежат на промени без предварително съобщение.

Екологична хартия - без хлор 

BG

# Отстраняване на неизправности

 По-долу са изброени някои прости разрешения при проблеми свързани с образа и звука.

Проблем	Разрешение
Липса на образ (екрана е тъмен) и няма звук.	<ul style="list-style-type: none"><li>• Проверете свързването на антената.</li><li>• Включете телевизора и натиснете бутона  от лицевата страна на апарата.</li><li>• Ако индикатора  на телевизора свети, натиснете бутона <b>TV</b>  от дистанционното управление.</li></ul>
Образът е блед или несъществуващ, но качеството на звука е добро.	<ul style="list-style-type: none"><li>• Чрез системата от менюта влезте в менюто «Настройка на Картината» и изберете «Нулиране» за възстановяване на фабричната настройка на стр. 12.</li></ul>
Липса на образ или на информационното меню от допълнителния апарат свързан към ТВ чрез Евроконектора.	<ul style="list-style-type: none"><li>• Проверете дали сте включили допълнителния апарат и натиснете няколко пъти бутона  от дистанционното управление, докато желаните входен символ се появи на екрана (на стр. 21).</li></ul>
Добро качество на образа, но няма звук.	<ul style="list-style-type: none"><li>• Натиснете бутона  от дистанционното управление.</li><li>• Проверете дали опцията «Телев говорител» от менюто «Настройка на звука» е избрана в позиция «Вкл» на стр. 12.</li><li>• Осигурете се, че слушалките са изключени.</li></ul>
Цветните предавания са без цвят	<ul style="list-style-type: none"><li>• Чрез системата от менюта влезте в менюто «Настройка на картината» и изберете «Нулиране» за възстановяване на фабричната настройка.</li></ul>
Когато включите телевизора, не се появява последният канал, който сте гледали преди да изключите телевизора.	<ul style="list-style-type: none"><li>• Това не е дефект. Натиснете някой от бутоните с цифри на дистанционното управление, за да изберете желаните канал.</li></ul>
Неопределен образ, смесица от различни цветове по контура на образа.	<ul style="list-style-type: none"><li>• Настройка на суперпозицията на цветовете. За повече информация се консултирайте с глава «Настройване на насладването на цветовете (конвергенция)» на стр. 10.</li></ul>
Образ с шум.	<ul style="list-style-type: none"><li>• Чрез системата от менюта изберете опцията «Ф Настр.», в менюто «Програма Ръчен Избор», и извършете ръчното настройване за по-добро приемане на образа (на стр. 16).</li><li>• Чрез системата на менютата изберете опцията «Настройка на картината», и изберете «AUTO» за намаляване на шума на образа (на стр. 12).</li></ul>
Образа не е декодиран правилно въпреки че декодера е включен към Евроконектора  3 /  3.	<ul style="list-style-type: none"><li>• Чрез системата от менюта влезте в менюто «Характеристики» и изберете «AV3 изход» в «TV» (на стр. 13).</li><li>• Уверете се, че Декодерът не е включен в Евроконектора  2 /  2.</li></ul>
Образът е изкривен при смяна на програмите или при избор на телетекст.	<ul style="list-style-type: none"><li>• Изключете екипа свързан към телевизора чрез Евроконектора с 21 крачета.</li></ul>
Грешни знаци фигурират когато се гледа телетекста.	<ul style="list-style-type: none"><li>• Когато използате системата Меню, влезте в режим «Език/Държава» (на стр. 14) и изберете страната в която ще използвате телевизора. За езици на Кирилица Ви препоръчваме да изберете Русия в случаите когато вашата държава не се появява в списъка.</li></ul>
Докато гледате NexTVView, се появяват грешни символи.	<ul style="list-style-type: none"><li>• Използвайки системата от менюта, влезте в менюто «Език / държава» (вж. стр. 14) и изберете същия език, на който е излъчван NexTVView.</li></ul>
Нивото на яркостта на образа намалява видимо докато гледате страница на телетекст.	<ul style="list-style-type: none"><li>• Това не е повреда в апарата. Ако в продължение на 5 мин. гледате една и съща страница телетекст без да сте натиснали никакъв бутон, апарата ще намали автоматично яркостта на образа видимо, за да се предотврати повреда на катодно лъчевата тръба на апарата. За да възстановите нивото на яркостта, натиснете който и да е бутон на дистанционното управление.</li></ul>
Дистанционното управление не работи	<ul style="list-style-type: none"><li>• Проверете дали бутона за Селектор на Екипа от пулта за дистанционно управление се намира в адекватна позиция в зависимост от екипа който желаете да контролирате (DVD, TV или VCR за Видео).</li><li>• Ако не можете да контролирате чрез пулта за дистанционно управление вашето DVD или Видео, въпреки че бутона за Селектор на Екипа се намира в правилна позиция, вкарайте отново необходимия код така както е показано в глава «Конфигурация на пулта за дистанционно управление за DVD или Видео» на стр. 23.</li><li>• Сменете батериите.</li></ul>
Индикатора за временно изключване (standby)  на телевизора мига.	<ul style="list-style-type: none"><li>• Влезте в контакт с най-близката сервизна база на Sony.</li></ul>



**В случай на повреда, изискайте телевизора да се провери от специализиран персонал. Никога не отваряйте апарата.**

# Úvod

Děkujeme Vám, za výběr tohoto TV promítacího přístroje 100 Hz Sony.

Před použitím televizoru si pozorně přečtete tento návod k obsluze a zachovejte ho pro budoucí informaci.

• Znak, který užíváme v tomto návodu k obsluze:

•  Důležitá informace.

•  Informace o funkci.

• 1,2... Posloupnost ovládacích kroků.



• Šedá výplň tlačítek dálkového ovladače označuje tlačítka, která je nutno/možno stisknout v tomto kroku.



• Informace o výsledku pokynů.

## Obsah

Úvod .....	3
Bezpečnostní opatření.....	4

### Všeobecný popis

Všeobecný přehled tlačítek dálkového ovladače .....	5
---	---

Všeobecný přehled tlačítek TV promítáče.....	6
--	---

### Instalace

Připojení antény a videa .....	7
--------------------------------	---

Vložení baterií do dálkového ovladače.....	7
--	---

### První zapojení televizoru

Zapnutí a automatické naladění TV promítáče.....	8
--	---

Sřízení prolínání barev (konvergence).....	10
--	----

### Režim menu na obrazovce

Úvod a použití různých menu.....	10
----------------------------------	----

Stručný návod k volbě Menu.....	11
---------------------------------	----

Průvodce po menu:

Nastavení Obrazu.....	12
-----------------------	----

Nastavení zvuku .....	12
-----------------------	----

Časovač Vypnutí .....	13
-----------------------	----

Výstup AV3 .....	13
------------------	----

Vstup pro PIP .....	13
---------------------	----

Pozice PIP .....	14
------------------	----

Jazyk/Země.....	14
-----------------	----

Automatické Ladění .....	14
--------------------------	----

Třídění Programů.....	14
-----------------------	----

Označení programů.....	15
------------------------	----

AV předvolby .....	15
--------------------	----

Ruční Ladění .....	16
--------------------	----

RGB centrování .....	17
----------------------	----

<b>Teletext</b> .....	18
-----------------------	----

<b>NexTView</b> .....	19
-----------------------	----

### Doplňkové informace

Připojení přídatných zařízení.....	20
------------------------------------	----

Použití přídatných zařízení.....	21
----------------------------------	----

SmartLink .....	22
-----------------	----

Instalace dálkového ovládání pro DVD nebo video.....	23
--	----







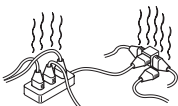

Optimální úhel vidění .....	24
-----------------------------	----

Technické údaje .....	25
-----------------------	----

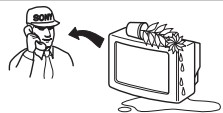
Řešení problémů .....	26
-----------------------	----

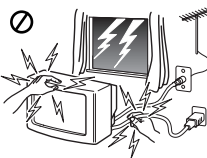
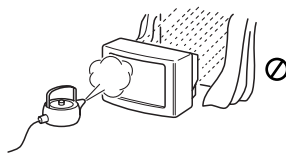
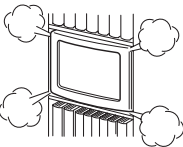
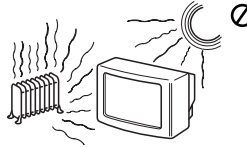
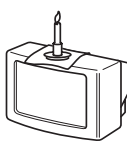
CZ

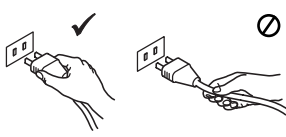
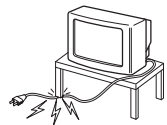
# Bezpečnostní opatření

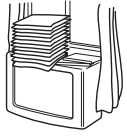
 <p>Tento televizor pracuje pouze s napětím 220-240 V. V případě zapojení příliš mnoha spotřebičů do jedné el. zásuvky může dojít k úrazu el. proudem či požáru.</p>	 <p>Z bezpečnostních důvodů a z důvodů ochrany životního prostředí doporučujeme neponechávat televizor v pohotovostním stavu pokud není delší dobu používán. V tomto případě odpojte televizor z el. sítě.</p>	 <p>Nevkládejte žádné předměty do televizoru, rovněž do televizoru nelijte jakoukoliv tekutinu. V případě, že se tak stane ať již úmyslně či neúmyslně televizor nezapínejte a sdělte tuto skutečnost nejbližšímu autorizovanému servisu SONY, který odborně televizor prověří.</p>
 <p>Neotevírejte zadní kryt televizoru. Toto přenechte pouze kvalifikovaným odborníkům z autorizovaných servisů SONY.</p>	 <p>Nedotýkejte se během bouřky jakékoliv části el. přírodního kabelu ani anténního kabelu.</p>	 <p>Nevystavujte televizor dešti a vlhku, předejdete tak případnému úrazu el. proudem.</p>
 <p>Nezakrývejte ventilační otvory televizoru. Nechte kolem televizoru alespoň 10 cm prostoru pro ventilaci vzduchu.</p>	 <p>Neumístějte televizor na horká, mokrá či extrémněprašná místa. Přístroj nesmí být vystaven mechanickým vibracím.</p>	 <p>Hořlavé látky, či otevřený oheň (svíčka) neumístějte v těsné blízkosti televizoru.</p>
 <p>Čistěte obrazovku a plastový kryt televize pouze jemnou, lehce navlhčenou látkou. Nepoužívejte žádné materiály s povrchovou úpravou určenou k broušení, nepoužívejte alkalické čističe, čisticí a brusné pasty, rozpouštědla jako je líh, benzín, či ředidlo. Rovněž nedoporučujeme používat antistatický spray. Z bezpečnostních důvodů, před mytím odpojte TV od el. proudu.</p>	 <p>Při vytahování el. přírodního kabelu tahejte pouze za zástrčku, netahejte za kabel.</p>	 <p>Abyste nepoškodili el. přírodní kabel nepokládejte na něj žádné těžké předměty. Doporučujeme přebytečnou část el. přírodního kabelu navinout kolem háčků na zadní straně televizoru.</p>
 <p>Televizor postavte vždy na stabilní a bezpečný stůlek. Nedovolte dětem aby na televizor leželi, sedali si na něj, či si na něm hráli. Při manipulaci napokládejte televizor na boční ani na čelní stranu.</p>	 <p>Před manipulací vypojte televizor z el. sítě. Při manipulaci postupujte opatrně abyste televizor nepoškodili. Pokud vám televizor upadl, či byl jiným způsobem poškozen nechte ho prověřit odborným pracovníkem autorizovaného servisu SONY.</p>	 <p>Nezakrývejte ventilační otvory televizoru novinami, časopisy ani záclonami a závěsy.</p>

## Bezpečnostní opatření

- ⚠ Jestliže se TV promítač přemístí ze studeného prostředí přímo do teplého nebo se opakovaně mění teplota místnosti, je možné, že to způsobí nejasný obraz nebo špatnou kvalitu barev v některých částech obrazovky. Toto je způsobeno vlhkostí, která se nashromáždila na zrcátkách nebo na čočkách uvnitř přístroje. Před užitím promítače je třeba vlhkost nechat odpařit.
- Aby byl obraz zřetelný, nevystavujte obrazovku přímému osvětlení. Pokud možno, použijte bodové stropní osvětlení
- Zmrazení obrazu během prodloužených časových intervalů např. při použití videoher nebo osobních počítačů a při sledování programů formátu 16:9, může způsobit poškození televizní obrazovky. Abyste tomu zabránili, udržujte obraz s nízkým stupněm kontrastu.
- Vyvarujte se dotýkání obrazovky, abyste nepoškrábali její povrch.

# Všeobecný přehled tlačítek dálkového ovladače

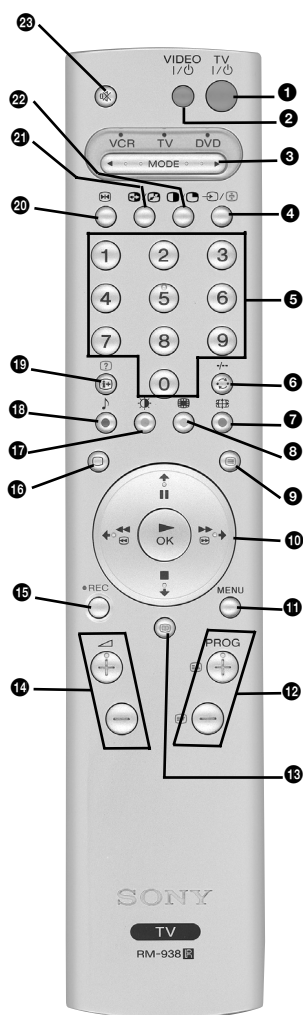

- 1 Dočasné vypnutí televizoru:** Stisknutím tlačítka se televize dočasně vypne (indikátor pohotovostního stavu na televizi se rozsvítí). Opětovným stisknutím tlačítka televizor opět zapnete. *Doporučujeme televizor vypnout úplně, pokud se nepoužívá - šetří se tím energie.*  
 Televizor se automaticky vypne do pohotovostního režimu, jestliže po dobu 15 minut nedostává televizní signál a není stisknuto žádné tlačítko.
- 2 Zapnutí/Vypnutí videa nebo DVD:** Stisknutím zapnete nebo vypnete video nebo DVD.
- 3 Selektor zařízení:** S tímto dálkovým ovladačem můžete ovládat nejen televizor, ale také hlavní funkce Vašeho DVD nebo videa. Zapněte to zařízení, které chcete ovládat a poté opakovaně stiskněte toto tlačítko pro volbu DVD, TV nebo VCR (pro video). Ve zvolené pozici se na chvíli rozsvítí zelené světlo.  
 Před prvním použitím dálkového ovladače pro ovládání DVD nebo videa, bude třeba provést jeho instalaci v závislosti na značce Vašeho zařízení. K tomu je třeba postupovat tak, jak je popsáno v kapitole "Instalace dálkového ovládání pro DVD nebo video" na straně 23.
- 4 Volba vstupního signálu:** Tiskněte jej opakovaně, až se na obrazovce objeví znaménko zvoleného vstupního signálu.
- 5 Tlačítko pro výběr programů:** Jestliže je selektor zařízení v pozici TV nebo VCR (video), stiskněte jej pro volbu kanálů.  
 Pokud chcete zvolit program s dvoumístným číslem, stiskněte druhou číslici po dobu menší než 2,5 vteřiny.
- 6 a) Jestliže je selektor zařízení v pozici TV:** Stisknutím vyvoláte kanál, který jste naposledy sledovali po dobu delší než 5 sekund.  
**b) Jestliže je selektor zařízení v pozici VCR:** Jestliže používáte video Sony a chcete zvolit program s dvoumístným číslem, např. 23, nejdříve stiskněte -/-, a následovně tlačítka 2 a 3.
- 7 Výběr formátu zobrazení:** Stiskněte opakovaně toto tlačítko, abyste změnili formát obrazu. 4:3 pro obvyklý obraz nebo 16:9 pro imitaci širokoúhlého obrazu.
- 8 Toto tlačítko lze použít pouze v režimu teletextu.**
- 9 Výběr z teletextu:** Stisknutím se zobrazí teletext.
- 10 Joystick:**

  - a) Jestliže je selektor zařízení v pozici TV:**
    - Je-li MENU zobrazeno, používejte tato tlačítka pro přesun po různých menu. Obsáhlejší informace najdete v kapitole "Úvod a použití různých menu" na straně 10.
    - Pokud není MENU zobrazeno, stisknutím OK se zobrazí přehled nalaďených kanálů. Stisknutím nebo zvolte požadovaný kanál (televizní stanici), po stisknutí OK jej můžete sledovat.
  - b) Jestliže je selektor zařízení v pozici VCR (video) nebo DVD:**  
 Používejte tato tlačítka pro ovládání hlavních funkcí videa nebo DVD.
- 11 Zapojení režimu menu:** Stiskněte jej a menu se objeví na obrazovce. Opětovným stisknutím se vypne a objeví se normální obrazovka.
- 12 Volba kanálů:** Stiskněte pro volbu předchozího nebo následujícího kanálu.
- 13 NexTVView:** Obsáhlejší informaci najdete v kapitole "NexTVView" na straně 19.
- 14 Nastavení hlasitosti:** Stisknutím se nastaví hlasitost televizoru.
- 15 Tlačítko pro nahrávání:** Jestliže je selektor zařízení v pozici VCR, stisknutí tohoto programu Vám umožní nahrávat programy.
- 16 Volba TV režimu:** Stisknutím se vypne PIP, teletext nebo vstup do videa.
- 17 Výběr specifického obrazu:** Opakovaným stisknutím nastavíte specifický obraz.
- 18 Volba zvukového efektu:** Opakovaným stisknutím tohoto tlačítka lze změnit zvukový efekt.
- 19 Zobrazení informace na obrazovce:** Stiskněte tlačítko a na obrazovce se objeví veškeré údaje. Opětovným stisknutím tyto informace z obrazovky zmizí.
- 20 Zmrazení obrazu:** Stiskněte toto tlačítko, abyste znehybnili televizní obraz. Obrazovka se rozdělí na dvě části. Nalevo bude normální obraz a napravo znehybněný. Abyste se vrátili k normálnímu televiznímu obrazu, stiskněte znovu toto tlačítko.
- 21 Záměna obrazovek:** Se zapnutou funkcí "PIP" stiskněte toto tlačítko pro vzájemnou záměnu obou obrazovek.
- 22 PIP (z angličtiny "Picture in Picture" =Obraz uvnitř obrazu):** Stiskněte toto tlačítko a v jednom z rohů hlavní obrazovky se objeví jedna malá obrazovka s obrazem (režim PIP). Opětovným stisknutím režim PIP zmizí. Pro volbu vnějšího vstupu, který si přejete sledovat na malé obrazovce, podrobnější informace najdete v kapitole "Vstup pro PIP" na straně 13.
- 23 Vypnutí zvuku:** Pokud chcete zvuk vypnout, stiskněte tlačítko. Zvuk se zapne opětovným stisknutím.

Kromě těchto funkcí televizoru, všechna barevná tlačítka se používají také pro teletext. Obsáhlejší informace je popsána v kapitole "Teletext" tohoto návodu k obsluze na straně 18.

# Všeobecný přehled tlačítek TV promítače

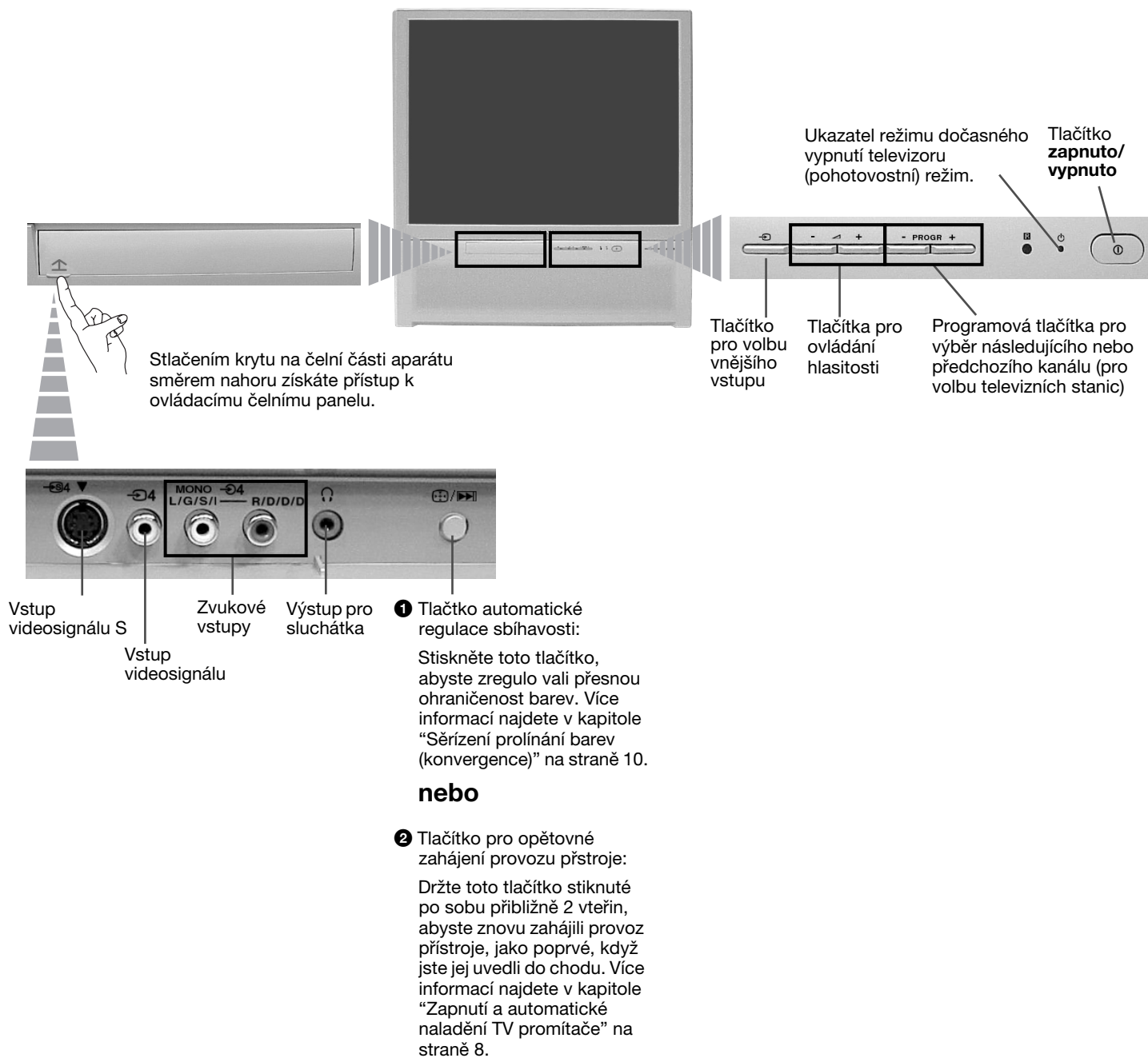

## Připojení antény a videa

**i** Připojné kabely se nedodávají.

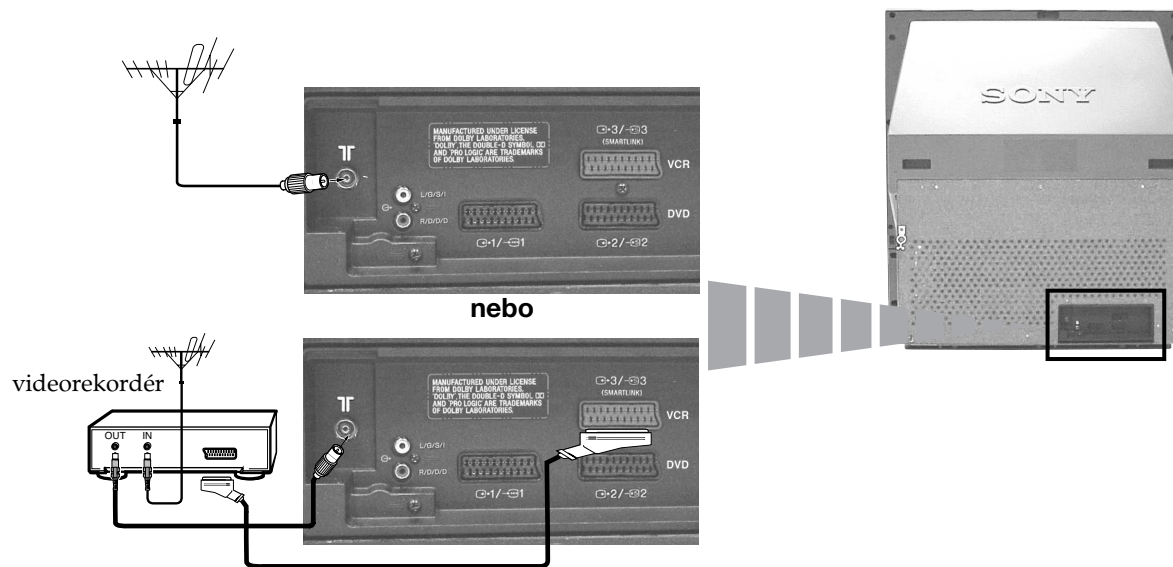

*Připojení pomocí konektoru typu Euro záleží na Vaší volbě.*

**A** Obsáhlejší informace o připojení videa najdete v kapitole "Připojení videa" na straně 21.



CZ

## Vložení baterií do dálkového ovladače

**A** Zkontrolujte, jestli jsou poskytnuté baterie ve správné pozici.  
Berte ohled na životní prostředí a použitých baterií se zbavujte způsobem, který životní prostředí nepoškozuje - odhazujte je do kontejnerů k tomu určených.





# Zapnutí a automatické naladění TV promítače

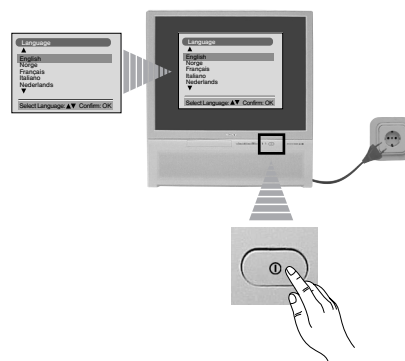

- i** Po prvním zapnutí televizoru se na obrazovce objeví sekvence menu, pomocí kterých budete moci: 1) zvolit jazyk menu; 2) zvolit zemi, ve které si přejete používat televizor; 3) hledat a automaticky ukládat všechny kanály (televizní stanice), které jsou k dispozici a 4) změnit pořadí, ve kterém se kanály (televizní stanice) objeví na obrazovce. Pokud časem budete chtít změnit jakékoliv z těchto seřízení, proveďte příslušnou volbu v  (menu Instalace), nebo stiskněte tlačítko  pro inicializaci televizoru.

- 1** Zapojte TV promítač do elektrické sítě (220-240 V AC, 50Hz). Při prvním zapojení televizoru by se měl televizor automaticky zapnout. Pokud tomu tak není, stiskněte tlačítko zapnuto / vypnuto  na čelní části televizoru, aby se zapnul. Po prvním zapnutí televizoru se na obrazovce automaticky objeví menu **Language** (Jazyk).

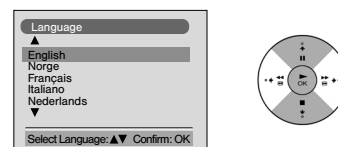

- 2** Stiskněte tlačítko  nebo  dálkového ovladače pro volbu jazyka a poté stiskněte tlačítko **OK** pro potvrzení volby. Od této chvíle veškerá menu se objeví ve zvoleném jazyce.



- 3** Na obrazovce se automaticky objeví menu **Země**. Stiskněte tlačítko  nebo  pro volbu země, ve které chcete používat televizor a poté stiskněte tlačítko **OK** pro potvrzení volby.

- i**
- Jestliže v seznamu není ta země, ve které budete používat televizor, místo země zvolte “\_”.
  - Pokud se vaše země neobjeví v nabídce pro instalaci, doporučujeme použít nastavení pro Rusko. Tímto nastavením předejdete chybnému zobrazování znaků a písmen charakteristických pro váš jazyk v teletextu.

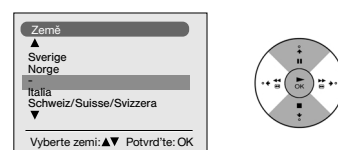

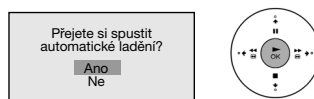

- 4** Menu **Automatické Ladění** se objeví na obrazovce. Stiskněte tlačítko **OK** pro volbu **Ano**.



- 5** Televizor začne automaticky ladit a ukládat všechny kanály (televizní stanice), které jsou k dispozici.

**⚠** Tento proces může trvat několik minut. Mějte proto trpělivost a po dobu trvání procesu ladění nestiskněte žádné tlačítko, proces by se neuskutečnil.

**i** V některých zemích instaluje všechny kanály automaticky televizní vysílač (systém ACI). V tom případě samotný vysílač zašle menu, ve kterém si musíte zvolit své město tak, že stisknete tlačítko  nebo  a **OK**, abyste kanály uložili do paměti.

**⚠** Jestliže po vykonání automatického ladění televizor nenašel žádný kanál (televizní stanice), na obrazovce se objeví zpráva, která Vás žádá, abyste zapojili anténu. Při zapojení antény postupujte tak, jak je uvedeno na str.7 tohoto návodu a poté stiskněte **OK**. Proces automatického ladění se obnoví.

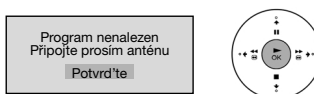
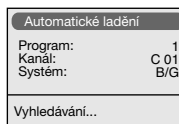

pokračuje ...



---

**6** Jakmile televizor ukončil ladění a uložil všechny kanály (televizní stanice), na obrazovce se automaticky objeví menu **Třídění programů**, pomocí kterého můžete změnit pořadí, ve kterém se kanály objeví na obrazovce.

a) Nechcete-li změnit toto pořadí kanálů, přejděte na bod č. 7.

b) Chcete-li změnit pořadí kanálů:

1 Stiskněte tlačítko **▼** nebo **▲** pro volbu čísla programu s kanálem (televizní stanicí), jehož pozici chcete změnit a následovně stiskněte **➡**.

2 Stiskněte **▼** nebo **▲** pro volbu nového čísla programu, ve kterém si přejete uložit zvolený kanál (televizní stanicí), a následovně stiskněte **OK**.

3 Zopakujte body b)1 a b)2, chcete-li změnit pořadí dalších televizních kanálů.



---

**7** Stiskněte tlačítko **MENU** a menu zmizí z obrazovky.

**MENU**



**CZ**

---

 *TV promítač je připraven k funkci.*

# Seřízení prolínání barev (Konvergence)

**i** Následkem zemské přitažlivosti se může objevit nejasný obraz nebo smíchání různých barev kolem obrazu. V tomto případě postupujte tak, jak je uvedeno následovně.

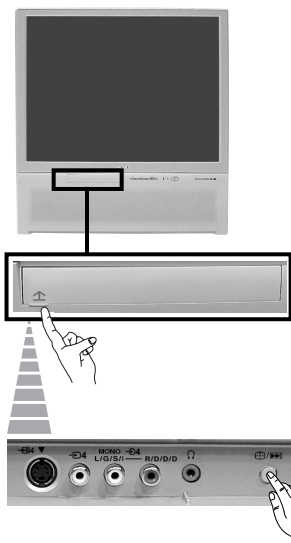

## Autokonvergence červené, zelené a modré čáry

**1** Stlačením krytu na čelní části aparátu směrem nahoru získáte přístup k ovládacímu čelnímu panelu.

**2** Stiskněte tlačítko  / .

 Začíná funkce autokonvergence s dobou trvání přibližně 10 vteřin. Až z obrazovky zmizí bílý křížek, promítač je připraven k funkci.

 Funkce autokonvergence není operativní pokud:



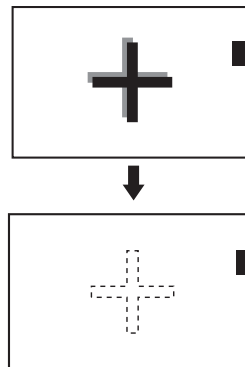





- není vstupní signál.
- vstupní signál je slabý.
- obrazovka je vystavena silnému reflektoru nebo přímému slunečnímu záření.
- teletext je zobrazen.
- NexTView je zobrazen.



## Úvod a použití různých menu

**i** Tento TV promítač používá na obrazovce systém menu a tím Vám ukazuje různé operace. Pro přesun po menu použijte tlačítka dálkového ovladače, která jsou následovně popsána:

**1** Stiskněte tlačítko **MENU** a na obrazovce se objeví první stupeň menu.

- 2**
- Pro zvýraznění žádaného menu nebo funkce, stiskněte tlačítko  nebo .
  - Pro vstup do zvoleného menu nebo funkce, stiskněte .
  - Pro návrat do předchozího menu nebo funkce, stiskněte .
  - Pro změnu nastavení zvolené funkce, stiskněte  /  /  nebo .
  - Pro potvrzení a uložení Vaší volby, stiskněte **OK**.

**3** Stiskněte tlačítko **MENU** a menu zmizí z obrazovky.

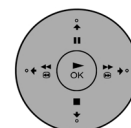
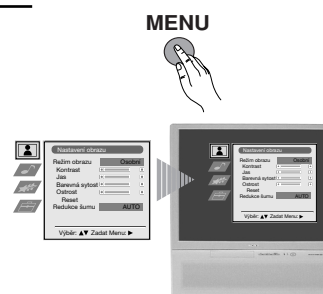

# Stručný návod k volbě Menu

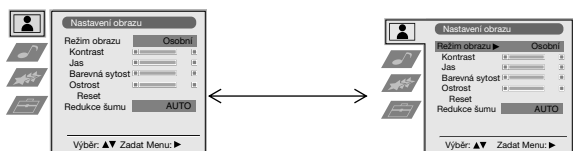

Obsáhlejší informaci najdete v kapitole "Nastavení Obrazu" na straně 12.



Obsáhlejší informaci najdete v kapitole "Nastavení zvuku" na straně 12.

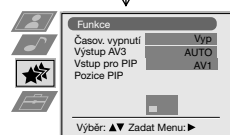

Obsáhlejší informaci najdete v kapitole "Časovač Vypnutí" na straně 13.

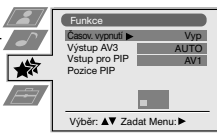

Obsáhlejší informaci najdete v kapitole "Výstup AV3" na straně 13.

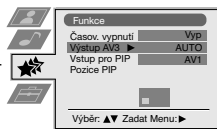

Obsáhlejší informaci najdete v kapitole "Vstup pro PIP" na straně 13.

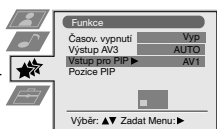

Obsáhlejší informaci najdete v kapitole "Pozice PIP" na straně 14.

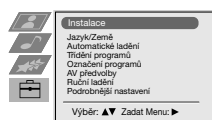
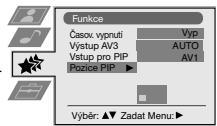

Obsáhlejší informaci najdete v kapitole "Jazyk/Země" na straně 14.



Obsáhlejší informaci najdete v kapitole "Automatické Ladění" na straně 14.

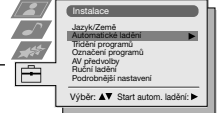

Obsáhlejší informaci najdete v kapitole "Třídění Programů" na straně 14.

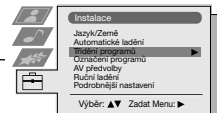

Obsáhlejší informaci najdete v kapitole "Označení programů" na straně 15.



Obsáhlejší informaci najdete v kapitole "AV předvolby" na straně 15.

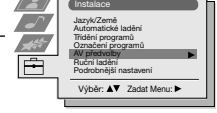

Obsáhlejší informaci najdete v kapitole "Ruční Ladění" na straně 16.

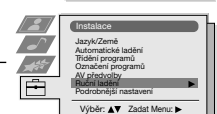

Obsáhlejší informaci najdete v kapitole "RGB centrování" na straně 17.

# Průvodce po menu

## Stupeň 1



## Stupeň 2



## Stupeň 3 / Funkce

### NASTAVENÍ OBRAZU

Menu "Nastavení obrazu" slouží k úpravě nebo seřízení obrazu.

K tomu je třeba: po zvolení funkce, kterou si přejete změnit, stiskněte tlačítko **↵**. Poté opakovaně stiskněte **⬇** / **⬆** / **⬅** nebo **➡** pro změnu nastavení a nakonec stiskněte **OK** pro jeho uložení.

- i** • Toto menu Vám také umožní změnit specifický obraz podle toho, jaký program sledujete:
- Režim obrazu** ➡ **↵** **Přímý přenos** (používejte pro pořady v přímém přenosu, DVD a při použití Set Top Boxů).
  - ↵** **Osobní** (pro osobní požadavky).
  - ↵** **Film** (pro filmy).
  - **Jas, Barevná Sytost a Ostrost** jsou možné změnit pouze v případě, že změníte specifický obraz v režimu "Osobní".
  - **Odstín** je dostupný pouze pro systém NTSC (např. videokazety z USA).
  - Pro obnovení továrního nastavení obrazu, zvolte **Reset** a stiskněte tlačítko **OK**.
  - Volba "**Redukce šumu**" je nastavena v režimu "**AUTO**", aby se automaticky zmenšil šum, který vzniká, jestliže je přenášen obraz při slabém televizním signálu. Jestliže chcete tuto funkci zrušit, zvolte "**Vyp**" místo "**AUTO**".

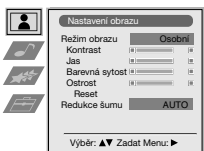

### NASTAVENÍ ZVUKU

Menu "Nastavení zvuku" Vám umožní změnit nastavení zvuku.

K tomu je třeba: po zvolení funkce, kterou si přejete změnit, stiskněte **↵**. Poté opětovně tiskněte **⬇** / **⬆** / **⬅** nebo **➡** pro změnu nastavení a nakonec stiskněte **OK** pro jeho uložení.

- Efekt** ➡ **↵** **Přirozený**: Odstraňuje šum, zajišťuje přítomnost zvuku a provádí jeho ladění pomocí systému "BBE High Definition Sound system"\*.
- ↵** **Dynamický**: "BBE High Definition Sound system"\* zintenzivňuje jasnost a přítomnost zvuku vytvářením srozumitelnějšího hlasu a pronikavější hudby.
- ↵** **Dolby\*\*V**: Dolby Virtual, napodobuje zvukový efekt "Dolby Pro Logic".
- ↵** **Vyp**: Bez speciálních zvukových efektů.
- Výšky** ➡ **⬅** Méně ➡ **➡** Více
- Hloubky** ➡ **⬅** Méně ➡ **➡** Více
- Vyvážení** ➡ **⬅** Levý ➡ **➡** Pravý
- Reset** **Ⓞ** Obnoví tovární nastavení zvuku.
- Dvoukanál. zvuk** ➡
  - Pro stereo vysílání:
    - ↵** **Mono**
    - ↵** **Stereo**
  - Pro dvojjazyčné vysílání:
    - ↵** **Mono** (určen pro kanál mono, je-li k dispozici).
    - ↵** **A** (pro 1. kanál).
    - ↵** **B** (pro 2. kanál).
- Aut. Hlasitost** ➡
  - ↵** **Vyp**: Hlasitost se mění v závislosti na vysílacím signálu.
  - ↵** **Zap**: Hlasitost se udržuje nezávisle na vysílacím signálu (např. reklamní inzeráty).
- TV reproduktory** ➡
  - ↵** **Zap**: pro poslech televizního přenosu přímo z reproduktorů televizoru.
  - ↵** **Vyp**: zvuk z reproduktorů televizoru je vypnutý a je slyšet pouze z vnějšího zesilovače, který je napojen na terminály výstupů audio v zadní části televizoru.

- i** • Pokud posloucháte zvuk televizoru přes sluchátka, funkce "Efekt" automaticky přejde na pozici "Vyp".
- Pokud nastavíte "Efekt" v pozici "Dolby Virtual", funkce "Aut. Hlasitost" se automaticky změní na pozici "Vyp" a naopak.
- \* "BBE High Definition Sound system" je vyroben firmou Sony Corporation s licencí BBE Sound, Inc. Je chráněn patentem USA č 4,638,258 a 4,482,866. Slovo "BBE" a symbol "BBE" jsou obchodní značky BBE Sound, Inc.

\*\*Tento televizor byl naržen tak aby dosáhl zvukového efektu "Dolby Surround" a napodobil tak zvuk čtyř reproduktorů použitím pouze dvou reproduktorů tohoto televizoru, vždy kdy audio signál vysílací stanice bude "Dolby Surround". Kromě toho, můžete také zlepšit zvukový efekt zapojením jednoho vnějšího zesilovače. Podrobnější informace najdete v kapitole "Připojení vnějšího zvukového zařízení" na straně 21.

\*\*Vyrobeno s oprávněním Dolby Laboratories. "Dolby", "Pro Logic" a znak dvojitého D **DD** jsou obchodní značky Dolby Laboratories.

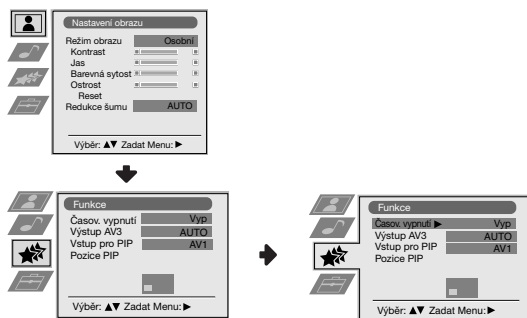

### ČASOVAČ VYPNUTÍ

Funkce "Časov. vypnutí" v režimu menu "Funkce", Vám umožní zvolit interval, po jehož uplynutí televizor automaticky přejde do režimu dočasně vypnutí (pohotovostní režim).

K tomu je třeba: po zvolení funkce, stiskněte tlačítko **↵**. Poté stiskněte **↓** nebo **↑** pro volbu časového intervalu (max. 4 hodiny).

- i** • Chcete-li vidět čas zbývající do vypnutí, zatímco sledujete televizor, stiskněte tlačítko **⊕**.
- Minutu před tím, než televizor přejde do režimu dočasně vypnutí, zbývající čas se objeví na obrazovce.

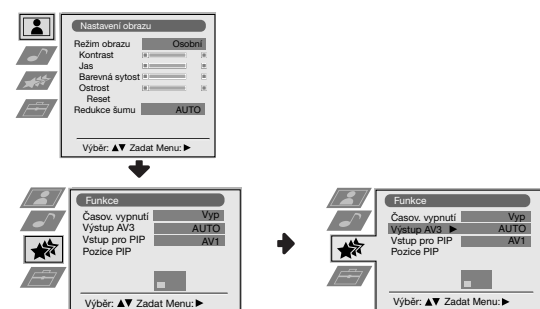

### VÝSTUP AV3

Funkce "Výstup AV3", v režimu menu "Funkce", Vám umožní zvolit větší výstup konektoru typu Euro **↻3/↻3**, abyste z tohoto Eurokonektoru mohli nahrát jakýkoliv signál pocházející z televizoru, nebo z jiného vnějšího zařízení připojeného k Eurokonektorům **↻1/↻1** nebo **↻2/↻2**, nebo ke konektorům **↻4** nebo **↻4** na ovládacím čelním panelu.

**i** Má-li Váš videorekordér k dispozici SmartLink, tento postup není třeba.

V tomto případě je třeba: po zvolení funkce, stiskněte tlačítko **↵**. Poté stiskněte **↓** nebo **↑** pro volbu požadovaného výstupního signálu **TV, AV1, AV2, AV4, YC4** nebo **AUTO**.

**⚠** Pokud zvolíte funkci **AUTO**, výstupní signál bude vždy stejný jako ten, který se objeví na televizní obrazovce.

**⚠** Máte-li připojený dekodér ke konektoru typu Euro **↻3/↻3**, nebo k videu připojenému k tomuto Eurokonektoru, nezapomeňte znovu zvolit "Výstup AV3" v režimu "AUTO" nebo "TV" pro jeho správnou dekodifikaci.

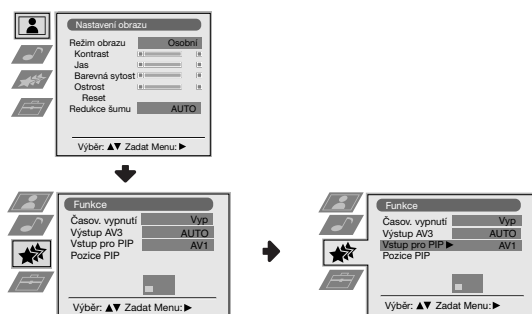

### VSTUP PRO PIP

Volba funkce "Vstup pro PIP" v režimu menu "Funkce" Vám umožní zvolit vnější vstup, který si přejete sledovat na obrazovce "PIP".

K tomu je třeba: po zvolení funkce stiskněte tlačítko **↵**. Poté opakovaně stiskněte **↓** nebo **↑** pro volbu vnějšího vstupu, který si přejete: **AV1, AV2, AV3, AV4** nebo **TV**. Nakonec stiskněte **OK** pro jeho uložení.

**i** Aby se zobrazil zvolený vnější vstup na obrazovce "PIP", stiskněte tlačítko **⏏/⏏** na dálkovém ovladači.

**i** Stisknutím tlačítka **↻/↻** na dálkovém ovladači lze vzájemně zaměnit obě obrazovky.

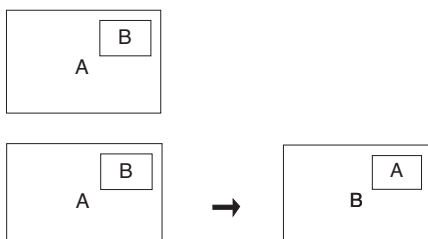

pokračuje ...

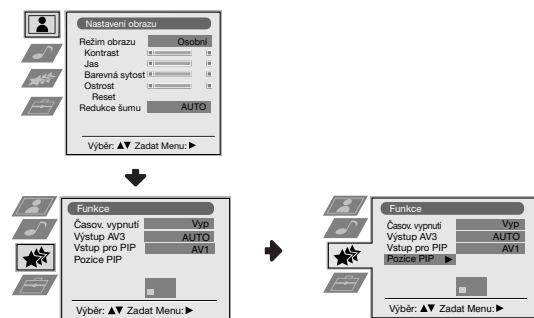
**POZICE PIP**

Volba funkce "Pozice PIP" v režimu menu "Funkce" Vám umožní změnit pozici obrazovky "PIP".

K tomu je třeba: po zvolení funkce si vyberete požadovanou pozici stisknutím tlačítka  $\downarrow$ ,  $\leftarrow$ ,  $\uparrow$  nebo  $\rightarrow$ . Nakonec stisknete tlačítko **OK** pro její uložení.

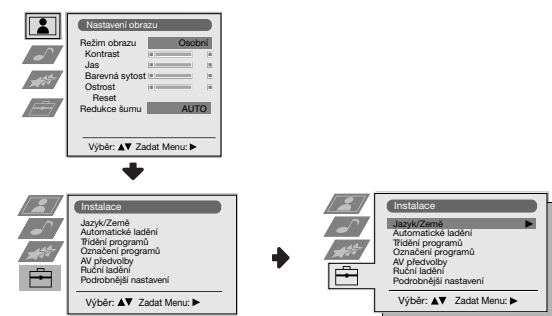
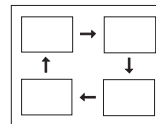
**JAZYK/ZEMĚ**

Funkce "Jazyk/Země" v režimu menu "Instalace" slouží k volbě jazyka, ve kterém chcete, aby se na obrazovce objevily menu. Také Vám umožní zvolit zemi, ve které si přejete televizor používat.

K tomu je třeba: po zvolení funkce, stiskněte tlačítko  $\rightarrow$ . Poté postupujte tak, jak je popsáno v kapitole "Zapnutí a automatické naladění TV promítače", v bodě 2 a 3 na straně 8.

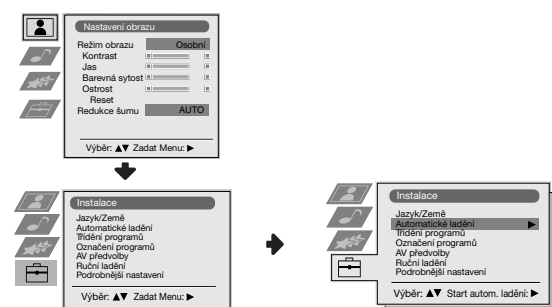
**AUTOMATICKÉ LADĚNÍ**

Funkce "Automatické ladění" v režimu menu "Instalace" slouží k tomu, aby televizor hledal a uložil do paměti veškeré kanály (televizní stanice), které jsou k dispozici.

K tomu je třeba: po zvolení funkce, stiskněte tlačítko  $\rightarrow$ . Poté postupujte tak, jak je popsáno v kapitole "Zapnutí a automatické naladění TV promítače", v bodě 4 a 5 na straně 8.

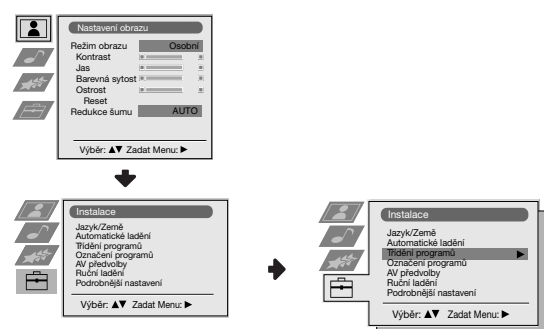
**TŘÍDĚNÍ PROGRAMŮ**

Funkce "Třídění programů" v režimu menu "Instalace" slouží ke změně pořadí, ve kterém se kanály (televizní stanice) objeví na obrazovce.

K tomu je třeba: po zvolení funkce, stiskněte tlačítko  $\rightarrow$ . Poté postupujte tak, jak je popsáno v kapitole "Zapnutí a automatické naladění TV promítače", v bodě 6b) na straně 9.

pokračuje ...

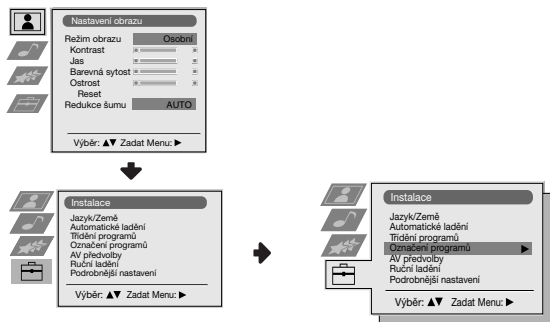

### OZNAČENÍ PROGRAMŮ

Funkce "Označení programů", v režimu menu "Instalace", Vám umožní přidělit jméno kanálu, maximálně o pěti znacích.

K tomu je třeba:

- Po zvolení funkce, stiskněte tlačítko **➡** a poté stiskněte **⬇** nebo **⬆** pro volbu čísla programu, který chcete pojmenovat.
- Stiskněte **➡**. Vyznačením prvního znaku ve sloupci Etiqueta, stiskněte tlačítko **⬇** nebo **⬆** pro volbu jednoho písmene, čísla, nebo "\_" pro mezeru a poté stiskněte **➡** pro potvrzení tohoto znaku. Zbývající čtyři znaky zvolte stejným způsobem. Nakonec stiskněte **OK** pro jejich uložení.

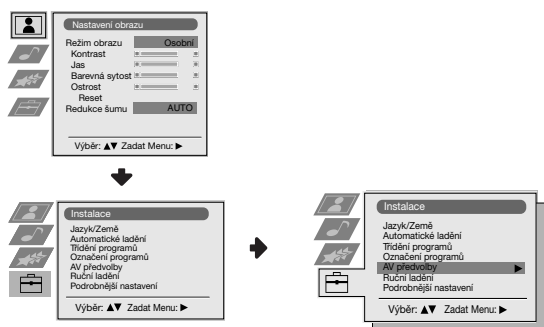

### AV PŘEDVOLBY

Funkce "AV předvolby", v režimu menu "Instalace", Vám umožní přidělit jméno vnějšímu zařízení připojenému k tomuto televizoru.

K tomu je třeba:

- Po zvolení funkce, stiskněte tlačítko **➡** a poté stiskněte **⬇** nebo **⬆** pro volbu vnějšího vstupu, který chcete pojmenovat (**AV1**, **AV2**, a **AV3** pro přídavná zařízení připojená ke konektorům typu Euro na zadní části televizoru a **AV4** pro konektory na ovládacím čelním panelu). Poté stiskněte **➡**.
- Ve sloupci "Název" se automaticky objeví předurčené jméno:
  - Chcete-li použít jedno z těchto předurčených jmen (**CABLE**, **GAME**, **CAM**, **DVD**, **VIDEO** nebo **SAT**), stiskněte tlačítko **⬇** nebo **⬆** pro volbu jednoho z nich a nakonec stiskněte **OK** pro jeho uložení.
  - Chcete-li přidělit Vám určené jméno, zvolte Editor a stiskněte **➡**. Poté, vyznačením prvního znaku, stiskněte **⬇** nebo **⬆** pro volbu jednoho písmene, čísla, nebo "\_" pro mezeru a stiskněte **➡** pro potvrzení tohoto znaku. Zbývající čtyři znaky zvolte stejným způsobem a nakonec stiskněte **OK** pro jejich uložení.

pokračuje ...

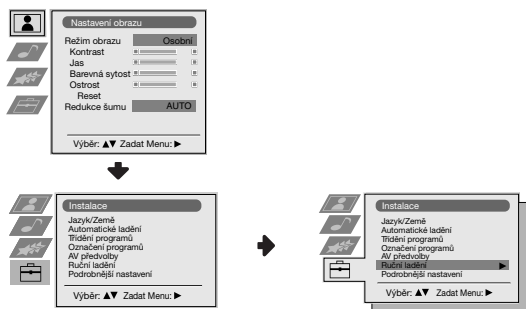

## RUČNÍ LADĚNÍ

Funkce "Ruční Ladění" v režimu menu "Instalace" slouží pro:

a) Postupné ladění kanálů (televizních stanic) v pořadí programu, které si přejete, nebo postupné ladění video vstupu. K tomu je třeba:

- Po zvolení funkce "Ruční Ladění", stiskněte tlačítko **➡**. S vyznačenou položkou **Program** stiskněte **➡**, a poté stiskněte **⬇** nebo **⬆** pro volbu čísla programu (pozice), na kterém si přejete naladit televizní stanici nebo kanál videa (pro kanál videa Vám doporučujeme vybrat číslo programu "0"). Stiskněte tlačítko **⬅**.
- i** Dostupnost následující funkce závisí na volbě země v režimu menu «Jazyk/Země». Po zvolení funkce **Systém**, stiskněte tlačítko **➡**, a poté stiskněte **⬇** nebo **⬆** pro volbu systému televizní stanice (**B/G** pro Západní Evropu, **D/K** pro Východní Evropu, **L** pro Francii nebo **I** pro Velkou Británii) Stiskněte **⬅**.
- Po zvolení funkce **Kanál**, stiskněte tlačítko **➡** a poté stiskněte **⬇** nebo **⬆** pro volbu typu kanálu ("**C**" pro pozemní vysílání nebo "**S**" pro kabelové vysílání). Stiskněte tlačítko **➡**. Posléze stiskněte číselná tlačítka pro zavedení čísla kanálu televizní stanice nebo znaménka kanálu videa.

Neznáte-li číslo kanálu, hledejte ho stisknutím tlačítka **⬇** nebo **⬆**. Až najdete kanál, který chcete uložit, stiskněte dvakrát tlačítko **OK**.

*Zopakujte všechny tyto body pro naladění a uložení ostatních kanálů.*

b) Přidělit jméno kanálu, maximálně o pěti znacích.

K tomu je třeba: vyznačením funkce **Program**, stiskněte tlačítko **PROG +** nebo **-**, až se objeví číslo programu, který chcete pojmenovat. Po té, až se objeví na obrazovce, zvolte funkci **Pojmenování** a následovně stiskněte tlačítko **➡**.

Stiskněte **⬇** nebo **⬆** pro volbu jednoho písmene, čísla nebo "-" pro mezeru a stiskněte **➡** pro potvrzení tohoto znaku.

Zbývající čtyři znaky zvolte stejným způsobem. Po zvolení všech znaků, stiskněte dvakrát tlačítko **OK** pro jejich uložení.

c) Dokonce i v případě, že je normálně zapojeno jemné automatické ladění kanálů (AFT), můžeme obraz ručně doladit (jestliže je nejasný) a dosáhnout jeho zlepšení.

K tomu je třeba: zatímco sledujete kanál (televizní stanici), ve kterém chcete provést

jemné naladění, zvolte funkci **AFT**, a poté stiskněte tlačítko **➡**. Stiskněte **⬇** nebo **⬆** pro doladění úrovně frekvence kanálu v rozmezí od -15 do +15. Nakonec stiskněte dvakrát tlačítko **OK** a tímto se nové doladění uloží do paměti.

d) Vynechat čísla programů, které si nepřejete sledovat a tím je přeskočit při jejich výběru pomocí tlačítek PROG +/-.

K tomu je třeba: vyznačením funkce **Program**, stiskněte tlačítko **PROG +** nebo **-**, až se objeví číslo programu, který chcete vynechat. Po té, až se objeví na obrazovce, zvolte funkci **Přeskočit** a následovně stiskněte tlačítko **➡**.

Stiskněte **⬇** nebo **⬆** pro volbu **Ano** a nakonec stiskněte dvakrát tlačítko **OK** pro jeho uložení.

*Jestliže časem chcete opět používat číslo vynechaného programu, postupujte tak, jak je výše uvedeno, ale místo "Ano" zvolte "Ne".*

e) Použitím dekodéru připojeného ke konektoru typu Euro **↻ 3 / ↻ 3**, nebo přes video připojené ke zmíněnému Eurokonektoru, Vám tato funkce umožní sledovat a správně nahrát kodifikovaný kanál.

**i** Dostupnost následující funkce závisí na volbě země v režimu menu "Jazyk/Země".

K tomu je třeba: po zvolení funkce **Dekodér**, stiskněte tlačítko **➡**. Poté stiskněte **⬇** nebo **⬆** pro volbu **Zap**. Nakonec stiskněte dvakrát **OK** pro její uložení.

*Jestliže časem budete chtít tuto funkci zrušit, postupujte, jak je výše uvedeno, ale zvolte znovu "Vyp" místo "Zap".*

pokračuje ...



## Stupeň 1



## Stupeň 2



## Stupeň 3 / Funkce

### RGB CENTROVÁNÍ

Při zapojení vnějších signálů RGB, jako "PlayStation", je možné, že bude třeba seřídit vodorovné centrování obrazu. V tomto případě se seřizuje pomocí funkce "RGB centrování" v režimu menu "Podrobnější nastavení".

K tomu je třeba: zatímco sledujete vstupní signál RGB, zvolte funkci "RGB Centrování" a stiskněte tlačítko **➡**. Poté stiskněte **⬇** nebo **⬆** pro upravení centra obrazu (seřizujte od - 10 do + 10). Nakonec stiskněte tlačítko **OK** pro jeho uložení.

# Teletext

**i** Teletext je informační služba, kterou užívá většina televizních stanic. Na straně s obsahem služeb teletextu (všeobecně je to strana 100) je poskytnuta informace o tom, jak se užívá tato služba. Pro práci v teletextu používejte tlačítka dálkového ovladače tak, jak je uvedeno v této kapitole.

- A** • Zvolte televizní stanici se silným signálem, jinak může dojít v teletextu k chybám.
- Jestliže uběhne 5 minut a stále se díváte na stejnou stránku teletextu, aniž byste stiskli nějaké tlačítko, lesk obrazu se automaticky a evidentním způsobem sníží, protože se tím zamezí možnému poškození trubice s katodovými paprsky, která je prvkem přístroje.



## Vstup do teletextu



Zvolte kanál (televizní stanici), který vysílá teletext, který si přejete sledovat, stisknutím tlačítka .

## Zvolení stránky teletextu

Pomocí číselných tlačítek dálkového ovladače zadejte tři čísla představující příslušné číslo stránky, kterou si přejete vidět.

- V případě, že se při volbě zmýlíte, zadejte jakákoliv tři čísla, a poté znovu zadejte správné číslo stránky.
- Jestliže se počítadlo stránek nezastaví, je to proto, že požadovaná stránka není k dispozici. V tomto případě zadejte jiné číslo stránky.



## Zvolení následující nebo předchozí stránky

Stiskněte tlačítka **PROG +** () nebo **PROG -** () .

## Překrytí teletextu televizním obrazem

Zatímco sledujete teletext, stiskněte tlačítko  . Opětovným stisknutím se teletextový režim zruší.



## Zmrazení teletextové stránky

Stiskněte tlačítko  /  . Opětovným stisknutím se zmrazení podstránky zruší.

## Odhalení skrytých informací (např. soutěžních odpovědí)

Stiskněte tlačítko  /  . Opětovným stisknutím se informace opět ukryje.

## Zvolení podstránky:

Jedna stránka teletextu se může skládat z několika podstran. V takovém případě číslo stránky, které se objeví v horní levé části obrazovky, změní barvu ze bílé na zelenou a vedle něj se objeví jedna nebo několik šipek. Opakovaně stiskněte tlačítka  nebo  na dálkovém ovladači a požadovaná podstránka se objeví.

## Vystoupení z teletextu:

Stiskněte tlačítko  .

TELETEXT	
Index	
Programme	25
News	153
Sport	101
Weather	98

## Fastext

**i** Služba Fastextu nám umožní přístup do požadované stránky teletextu stisknutím pouze jednoho tlačítka.

Jste-li v teletextu a v případě, že se vysílají signály Fastextu, na spodní části obrazovky se objeví nabídka barevných kódů, které umožňují přístup přímo k teletextové stránce. K zobrazení této nabídky stiskněte tlačítko příslušné barvy (červené, zelené, žluté nebo modré) na dálkovém ovladači.

# NexTView\*

\* (závisí na tom, zda je tato služba k dispozici).

- i** NextView je elektronický přehled programů, který zahrnuje informace o programech různých televizních vysílačů. Můžete si vyhledat informaci o programu podle témat (sport, umění, atd...) nebo podle data.
- A** Jestliže budete sledovat NexTView a objeví se chybná písmena nebo znaky, použijte systém menu (viz. str. 14), jděte do menu "Jazyk/Země" a zvolte stejný jazyk, v jakém probíhá vysílání NexTView.

## Aktivace NexTView

- Zvolte si nějaký televizní kanál, který přenáší službu NextView. V tom případě se na obrazovce, jakmile bude informace k dispozici, objeví na několik okamžiků nápis "NextView".
  - K tomu, abyste viděli a mohli používat služeb NexTView, máte dva různé druhy interface NexTView, v závislosti na % údajů, které jsou k dispozici.
    - Interface "Seznam programů":

Zatímco se díváte na televizi a po té, co se objeví na obrazovce indikace "NexTView" v bílé bravě, stiskněte tlačítko **⏏** na dálkovém ovladači, abyste mohli vidět interface "Seznam programů" (viz. obr. 1).
    - Interface "Pohled na celek":

Zatímco se díváte na televizi a po té, co je k dispozici více než 50 % údajů z NexTView (může se stát, že 100 % údajů není k dispozici, závisí to na oblasti), objeví se na obrazovce indikace "NexTView" v černé barvě. Následně stiskněte tlačítko **⏏** na dálkovém ovladači, abyste mohli vidět interface "Pohled na celek" (viz. obr. 2).
  - i** V okamžiku, kdy vstoupíte do NexTView, v levém spodním rohu se ukáže, kolik procent údajů z NexTView je k dispozici. Jakmile jste vstoupili a začali užívat tuto službu, % množství údajů se nezvyšuje.
- Pohyb v systému NextView:
    - Stiskněte **➡** nebo **➡**, abyste se přemístili směrem doprava nebo směrem doleva.
    - Stiskněte **⬇** nebo **⬆**, abyste se přemístili směrem nahoru nebo směrem dolů.
    - Stiskněte **OK**, abyste potvrdili volbu.
  - Abyste vypnuli NexTView, stiskněte tlačítko **⏏** na dálkovém ovladači.

### Interface "Seznam programů" (obr. 1):

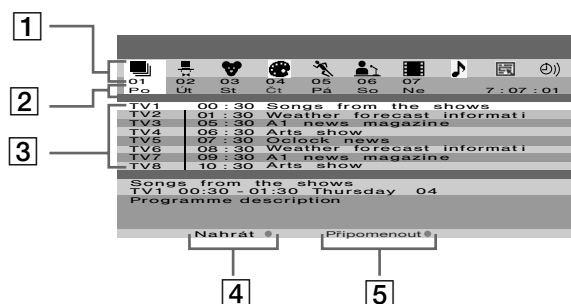

- 1** ikony podle témat (viz. níže "Legenda Ikony")
- 2** datum
- 3** Pohled na celek

### Interface "Pohled na celek" (obr. 2):

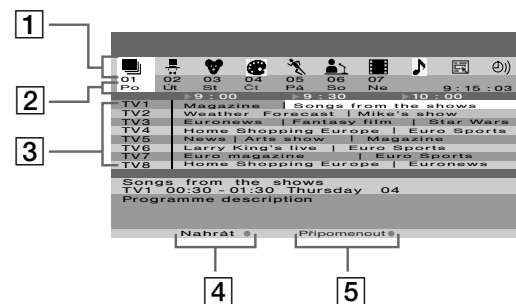

- 4** Nahrát\*
  - i** Tato funkce je k dispozici jedině tehdy, je-li televizor připojen na video, které má SmartLink a programování pomocí časovače. Pokud chcete nahrávat program, který jste si vybrali, stiskněte na dálkovém ovladači tlačítko červené barvy.
- 5** Připomenout\*

Pokud si přejete, aby Vám televizor připomněl, že program, který jste si vybrali, se bude v příštím okamžiku už vysílat, stiskněte na dálkovém ovladači tlačítko zelené barvy. V době plánovaného vysílání programu se na obrazovce objeví signalizující text, který Vám připomene, že program je připraven k vysílání.

- A** \* Volitelné možnosti, "Nahrát" a "Připomenout" se ukazují na obrazovce, jakmile byl zvolen nějaký program, ale neobjeví se v případě, že sledujete službu NexTView na televizním kanále, který není provider NexTView.
- \* "Nahrát" a "Připomenout" nebudou k dispozici, jestliže program, který jste si zvolili, už začal.

### Legenda Ikony:

- 📺** **kompletní seznam:**  
nabízí veškerou informaci o programech různých televizních vysílačů
- 🎭** **představení, inscenace**
- 👶** **dětské programy**
- 🎨** **umění**
- 🏆** **sport**
- 📰** **zprávy**
- 🎬** **filmy**

- 🎵** **hudba**
- 📺** **volba kanálů:**  
v případě, že provozovatel systému NextView podává informace o více než 8 různých televizních vysílačích, můžete si z nich vybrat 8 a sestavit si svůj vlastní seznam. Když jste si uspořádali svůj osobní seznam, můžete vždy znovu obnovit originální seznam. Pro jeho obnovení zvolte, "Auto ▶" stisknutím tlačítka **➡** na dálkovém ovladači.
- ⏏** **seznam programů s upozorněním na vysílání:**  
obsahuje seznam všech programů (maximální počet je 5), které jste si zvolili a použili při tom funkci upozornění, signalizace na daný program.

# Připojení přídatných zařízení

**i** K TV promítači je možné připojit různá další zařízení, jak je uvedeno níže.

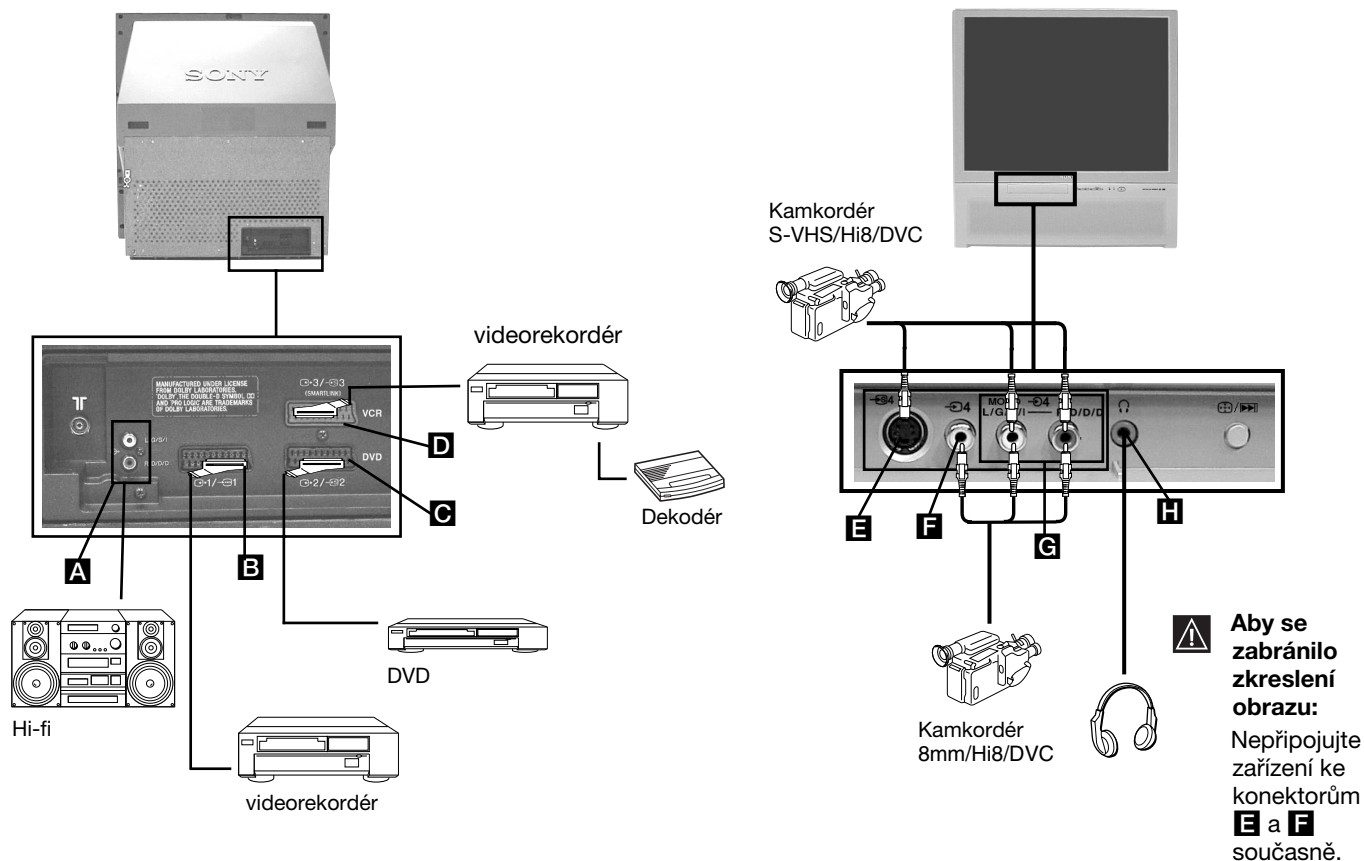

## Přijaté vstupní signály

- A** Bez vstupů
- B** Signály audio/video a RGB
- C** Signály audio/video a RGB
- D** Signály audio/video a S video signály
- E** S video signál
- F** Video signál
- G** Audio signál
- H** Bez vstupu

## Disponibilní vstupní signály

- Audio signál.
- Video/audio televizního ladiče.
- Video/audio, které se zviditelní na obrazovce (výstup z monitoru).
- Video/audio zvoleného signálu.
- Bez výstupů.
- Bez výstupů.
- Bez výstupů.
- Audio signál pro sluchátka.

pokračuje ...

## Doplňkové informace

### Připojení videa

Připojte video do konektoru typu EURO **D** na zadní straně promítacího přístroje. Nemáte-li kabel konektoru typu EURO, doporučujeme Vám naladit signál videa na naprogramované číslo "0", viz kapitola "Ruční Ladění" na straně 16. Také zkontrolujte návod k obsluze Vašeho videa, abyste věděli jak získat kanál test signálu videa. Přijímá-li Vaše video SmartLink, nahlédněte do kapitoly "SmartLink" na straně 22.

### Pokud máte připojen dekodér ke konektoru typu Euro **C**3/ **D**3 **D**, nebo k videu, které je připojeno ke zmíněnému Eurokonektoru:

Zvolte funkci "Ruční Ladění" v režimu menu "Instalace" a po zvolení funkce "Dekodér"\*\*, zvolte "Zap" (použitím **▼** nebo **▲**) pro každý kódovaný kanál (viz. str. 16).

\*\* Dostupnost této funkce závisí na volbě země v menu "Jazyk/Země" (viz. str. 14).

### Připojení vnějšího zvukového zařízení:

Chcete-li poslouchat zvuk televizoru v reproduktorech Vaší Hi-Fi věže, připojte Hi-Fi věž k výstupu audio **A** a, pomocí systému menu, zvolte "Nastavení zvuku" a zvolte "Vyp" v režimu "TV reproduktory" (viz. str. 12).

**i** Hlasitost vnějších reproduktorů se může regulovat pomocí tlačítek pro nastavení hlasitosti na dálkovém ovladači televizoru. Také je možné regulovat stupeň výšky a hloubky zvuku pomocí menu "Nastavení zvuku".

### Také můžete dosáhnout zvukového efektu "Dolby Virtual" pomocí Vaší Hi-Fi věže:

K tomu je třeba umístit reproduktory Hi-Fi věže po obou stranách televizoru tak, aby vzdálenost mezi televizorem a každým reproduktorem byla přibližně 50cm. Po umístění reproduktorů zvolte menu "Nastavení zvuku" pomocí systému menu, a poté zvolte "Dolby V" ve funkci "Efekt" (viz. str. 12).

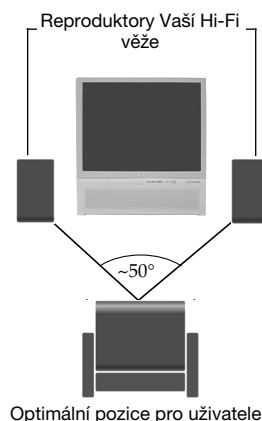

## Použití přídatných zařízení

**i** Aby se na televizní obrazovce objevil vstupní signál zapojeného zařízení, zvolte znaménko toho konektoru, ke kterému jste zapojili zařízení. Např. pokud jste zapojili zařízení ke konektoru, jehož znaménko je **C**1/ **D**1, stiskněte několikrát tlačítko **C**1 na dálkovém ovladači až se znaménko **C**1 objeví na obrazovce.



**1** Připojte přídatné zařízení přes příslušný konektor televizoru tak, jak je uvedeno na předchozí straně.

**2** Zapněte připojené zařízení.

**3** Aby se objevil obraz připojeného zařízení, opakovaně tiskněte tlačítko **C**1, dokud se na obrazovce neobjeví správný vstupní symbol.

#### Symbol Vstupní signály

- C**1 • Vstupní audio/video signál přes konektor typu Euro **B**.
- D**1 • Vstupní signál RGB přes konektor typu Euro **B**. Tento symbol se objeví pouze v případě, že je připojen vstup RGB.
- C**2 • Vstupní signál pro audio / video přes konektor typu Euro **C**.
- D**2 • Vstupní signál pro RGB přes konektor typu Euro **C**. Tento symbol se objeví pouze v případě, že je připojen vstup RGB.
- C**3 • Vstupní audio/video signál přes konektor typu Euro **D**.
- D**3 • Vstupní signál S video přes konektor typu Euro **D**. Tento symbol se objeví pouze v případě, že je připojen vstup S video.
- C**4 • Vstupní video signál přes konektor RCA **F** a vstupní audio signál přes **G**.
- D**4 • Vstupní signál pro S video přes konektor S videa **E** a vstupní signál pro audio přes **G**. Tento symbol se objeví pouze v případě, že je připojen vstup S video.

**4** Aby se znovu objevil normální televizní obraz, stiskněte tlačítko **0** na dálkovém ovladači.

#### Připojení monofonních přístrojů

Zástrčku zvuku zapojte do zdířky L/G/S/I na čelním panelu televizoru a zvolte vstup **C**4 nebo **D**4 postupem popsaným výše. Poté nastavte kanál "Dvoukanál. zvuk" "A" ve zvukové nabídce dle části "Nastavení zvuku" tohoto návodu (viz. str. 12).



# SmartLink

-  SmartLink je přímé propojení mezi televizorem a videorekordérem, které umožňuje přenos určitých informací.

## SmartLink pracuje, pokud:

- má Váš videorekordér k dispozici SmartLink, NexTVView, Easy Link nebo Metalogic.

-  Metalogic je obchodní značka registrovaná jako Grundig Corporation.  
EasyLink je obchodní značka registrovaná jako Philips Corporation.

- jste připojili videorekordér přes konektor typu EURO 3/3 (SMARTLINK) umístěný na zadní části promítače pomocí kompletně propojeného 21-pinového kabelu Eurokonektor.

## SmartLink nabízí:

- Informace o ladění, např. přehled kanálů, který je přenesen z televizoru do videorekordéru.
- Přímé nahrávání z TV: během sledování televizoru pouze potřebujete stisknout jedno tlačítko na videorekordéru pro záznam programu.
- Automatické zapnutí: promítač je v režimu časového spínače (standby), stiskněte tlačítko “Play ►” videorekordéru a promítač se automaticky zapojí.

-  Podrobnější informace o SmartLinku najdete v návodu k obsluze Vašeho videorekordéru

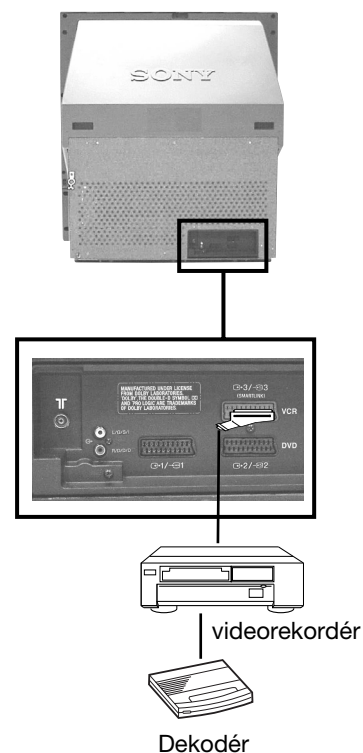

# Instalace dálkového ovládání pro DVD nebo video

Tento dálkový ovladač je připraven nejen pro ovládání funkcí tohoto televizoru Sony, ale také pro ovládání základních funkcí Vašeho DVD Sony a většiny videí Sony, aniž by byla nutná instalace dálkového ovládání. Pro ovládání ostatních značek DVD a videí, stejně tak jako některých videí Sony, před jejich prvním použití budete muset provést instalaci dálkového ovládání. K tomu je třeba splnit následující pokyny:

- 1** Ze všeho nejdříve vyhledejte třímístný číselný kód podle značky Vašeho DVD nebo videa (viz spodní panel). U značek, které mají více než jeden kód, zaveďte první z nich.
  - Sony se pokusí zaktualizovat kódy v souladu se změnami na obchodním trhu. Aktuální seznam kódů najdete v pouzdru, ve kterém je dálkový ovladač.
- 2** Opakovaně tiskněte tlačítko selektoru zařízení na dálkovém ovladači dokud se v požadované pozici, DVD nebo VCR (pro video), neobjeví zelené světlo.
  - ⚠ Jestliže je selektor zařízení v pozici TV, není možné uložit do paměti žádný kód.
- 3** Zatímco je v požadované pozici rozsvícen indikátor zelené barvy, stiskněte žluté tlačítko na dálkovém ovladači po dobu asi 6 vteřin, dokud indikátor zelené barvy nezačne blikat.
  - ⚠ Zatímco bliká indikátor zelené barvy, zadejte pomocí číselných tlačítek na dálkovém ovladači třímístný číselný kód v souladu se zařízením, které budete používat.
  - ⓘ Pokud kód, který jste uvedli, existuje, na chvíli se rozsvítí všechny tři indikátory zelené barvy. V opačném případě, předchozí pokyny znovu zopakujte.
- 4** Zapněte zařízení, které chcete používat a prověřte, zda dálkovým ovladačem můžete ovládat hlavní funkce televizoru.
  - ⚠ Pokud zařízení nefunguje nebo selže některá z funkcí, zopakujte předchozí pokyny a přesvědčte se, že kód, který zavádíte, je správný, nebo zkuste další kód a tak pokračujte, až najdete ten správný.
  - Uložené kódy se z paměti vymažou v případě, že vybité baterie nevyměníte za méně než jednu minutu. V tomto případě znovu zopakujte všechny předchozí pokyny. Na vnitřní části krytu baterií je nálepka, na kterou můžete napsat číselný kód.
  - Ne všechny značky, ani všechny modely jedné značky jsou brány v úvahu.



CZ

Přehled podle značek videa		Přehled podle značek DVD	
Značka	Kód	Značka	Kód
SONY (VHS)	301, 302, 303, 308, 309	SONY	001
SONY (BETA)	303, 307, 310	AIWA	021
SONY (DV)	304, 305, 306	DENON	018, 027, 020, 002
AIWA	325, 331, 351	GRUNDIG	009, 028, 023, 024, 016, 003
AKAI	326, 329, 330	HITACHI	025, 026, 015, 004
DAEWOO	342, 343	JVC	006, 017
GRUNDIG	358, 355, 360, 361, 320, 351	KENWOOD	008
HITACHI	327, 333, 334	LG	015, 014
JVC	314, 315, 322, 344, 352, 353, 354, 348, 349	LOEWE	009, 028, 023, 024, 016, 003
LG	332, 338	MATSUI	013, 016
LOEWE	358, 355, 360, 361, 320, 351	ONKYO	022
MATSUI	356, 357	PANASONIC	018, 027, 020, 002
ORION	328	PHILIPS	009, 028, 023, 024, 016, 003
PANASONIC	321, 323	PIONEER	004
PHILIPS	311, 312, 313, 316, 317, 318, 358, 359	SAMSUNG	011, 014
SAMSUNG	339, 340, 341, 345	SANYO	007
SANYO	335, 336	SHARP	019, 027
SHARP	324	THOMSON	012
THOMSON	319, 350	TOSHIBA	003
TOSHIBA	337	YAMAHA	018, 027, 020, 002

# Optimální úhel vidění

**i** Aby kvalita obrazu byla optimální, snažte se umístit promítač tak, aby jste obrazovku sledovali z následovně uvedených úhlů.

## Vodorovný úhel obrazu

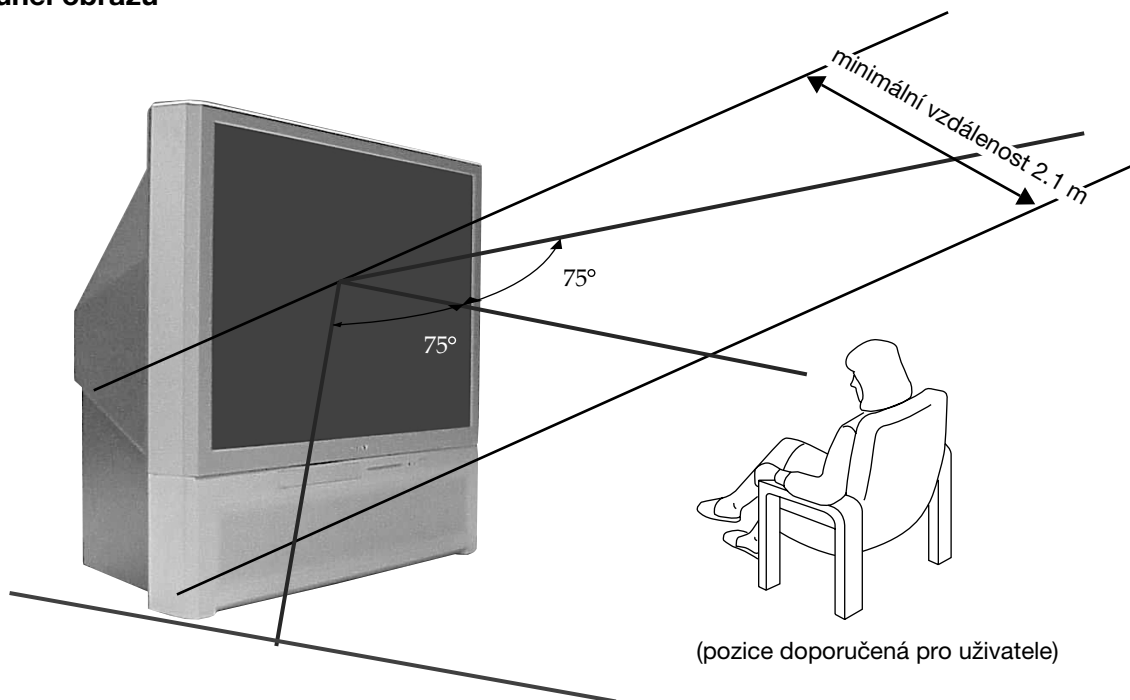

## Svislý úhel obrazu

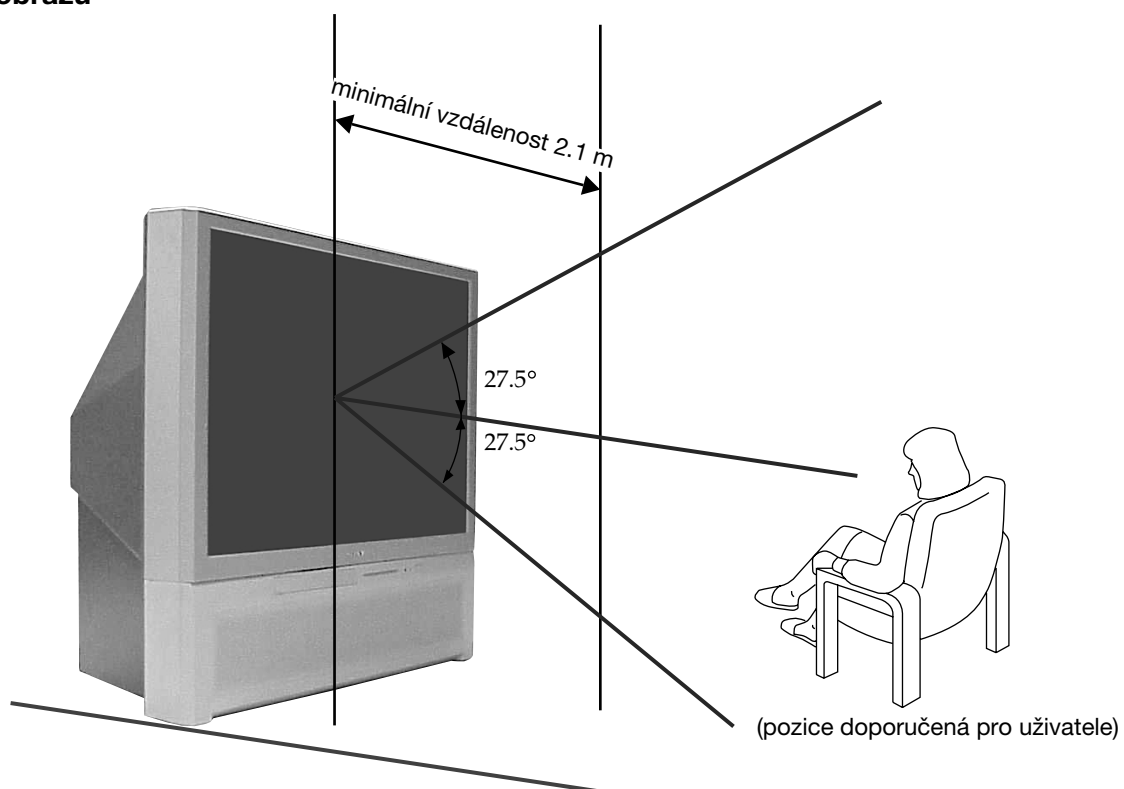



# Technické údaje

## Systém TV:

Závisí na Vámi zvolené zemi:  
B/G/H, D/K, L, I.

## Systém kódování barev:

PAL, SECAM  
NTSC 3.58, 4.43 (pouze pro video vstup)



## Rozložení kanálů:

VHF: E2-E12  
UHF: E21-E69  
CATV: S1-S20  
HYPER: S21-S41  
D/K: R1-R12, R21-R69  
L: F2-F10, B-Q, F21-F69  
I: UHF B21-B69



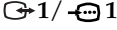
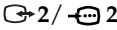
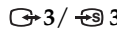

## Velikost obrazu:

41" inches (přibližně 103 cm. v úhlopříčce)

## Vstupy na zadní straně:

-  1 21-pinový konektor typu EURO (norma CENELEC), včetně vstupu pro audio/video, vstupu RGB, výstupu audio/video z TV audio/video.
-  2 21-pinový konektor typu EURO (norma CENELEC), včetně vstupu pro audio/video, vstupu RGB, výstupu audio/video z monitor audio/video.
-  3 /  3 (SMARTLINK) 21-pinový konektor typu Euro (norma CELENEC), včetně vstupu pro audio / video, vstupu pro S video, volitelného výstupu audio / video a připojení SmartLinku.
-  Výstupy audio (levé / pravé) - konektory RCA.

## Vstupy na přední straně:

-  4 Vstup pro S video - 4-pinový DIN
-  4 video vstup - konektor RCA
-  4 audio vstup - konektory RCA.
-  zdířka sluchátek

## Výstupy zvuku:

2 x 30 W (hudební výkon)  
2 x 15 W (RMS)

## Příkon:

225 W

## Příkon v režimu časového vypnutí (pohotovostní režim):

< 0.7 W

## Rozměry (š x v x h):

Přibližně 948 x 992 x 511 mm.

## Hmotnost:

Přibližně 44 Kg.

## Dodané příslušenství:

1 dálkový ovládač, typ RM-938  
2 baterie typu IEC (velikost AA)

## Další funkce:

- Filtr digitálního hřebenu (vysoká rezoluce).
- Obraz 100 Hz, Digital Plus.
- Teletext, Fasttext, TOPtext (250 stran paměti Teletextu).
- NICAM.
- Automatické zapojení.
- SmartLink (přímé propojení mezi televizorem a kompatibilním videorekordérem. Podrobnější informace o SmartLinku najdete v návodu k obsluze Vašeho videorekordéru).
- Automatické nalezení systému TV.
- Dolby Virtual.
- BBE.
- PIP (z angličtiny "Picture in Picture" = Obraz uvnitř obrazu)
- ACI (z angl. "Auto Channel Installation" = Automatická instalace kanálů).











CZ

Úpravy v designu a technických vlastnostech bez předchozího upozornění.

Ekologický papír - 100% bez chlóru 

# Řešení problémů

 Zde jsou některá řešení problémů, které mohou ovlivnit obraz i zvuk.

Problém	Řešení
Není obraz (černá obrazovka) a není zvuk	<ul style="list-style-type: none"><li>• Zkontrolujte zapojení antény.</li><li>• Zapojte televizor do zásuvky a stiskněte tlačítko  na čelní straně aparátu.</li><li>• Pokud na televizoru svítí indikátor , stiskněte tlačítko <b>TV</b>  na dálkového ovladače.</li></ul>
Špatný nebo žádný obraz, ale zvuk je dobrý.	<ul style="list-style-type: none"><li>• Pomocí Režimu menu vstupte do “Nastavení obrazu” a zvolte “Reset” pro obnovení továrního nastavení (viz. str. 12).</li></ul>
Není obraz nebo není informační menu přídavného zařízení připojeného přes Eurokonektor na zadní části televizoru	<ul style="list-style-type: none"><li>• Zkontrolujte zapojení přídavného zařízení a několikrát stiskněte tlačítko  na dálkovém ovladači, dokud se správný vstupní symbol neobjeví na obrazovce (viz. str. 21).</li></ul>
Dobrý obraz, ale bez zvuku.	<ul style="list-style-type: none"><li>• Stiskněte tlačítko  na dálkovém ovladači.</li><li>• Přesvědčte se, zda funkce “TV reproduktory”, v režimu menu “Nastavení zvuku”, je zvolena v pozici “Zap” (viz. str. 12).</li><li>• Zkontrolujte, jsou-li sluchátka odpojeny.</li></ul>
Barevné pořady nejsou barevné	<ul style="list-style-type: none"><li>• Pomocí Režimu menu vstupte do “Nastavení obrazu” a zvolte “Reset” pro obnovení továrního nastavení.</li></ul>
Jakmile zapnete televizor, neobjeví se poslední kanál, který jste sledovali před vypnutím.	<ul style="list-style-type: none"><li>• Toto není špatné fungování. Stiskněte očíslovaná tlačítka na dálkovém ovladači a zvolte si kanál, který si přejete.</li></ul>
Neostrý obraz, na konturách obrazu dochází k mísení různých barev.	<ul style="list-style-type: none"><li>• Seříd'te ostrost barev, aby se nepřekrývaly. Více informací najdete v kapitole “Seřízení prolínání barev (konvergence)” na straně 10.</li></ul>
Šum v obrazu	<ul style="list-style-type: none"><li>• Pomocí Režimu menu zvolte funkci “AFT” v režimu menu “Ruční Ladění” a ručně dolad'te. Tak dosáhnete lepšího příjmu obrazu (viz. str. 16).</li><li>• Pomocí Režimu menu zvolte funkci “Redukce Šumu” v režimu menu “Nastavení obrazu” a zvolte “AUTO” pro zredukování šumu v obrazu (viz. str. 12).</li></ul>
Při sledování kanálu kodifikovaného pomocí dekodéru, který je připojený k Eurokonektoru  3/  3, obraz se správně nedekóduje nebo je nestálý.	<ul style="list-style-type: none"><li>• Pomocí systému menu, vstupte do režimu menu “Funkce” a zvolte “Výstup AV3” v režimu “TV” (viz. str. 13).</li><li>• Přesvědčte se, že Dekodér není zapojený k Eurokonektoru 2/ 2.</li></ul>
Obraz je zkreslený při změně programu nebo při zvolení teletextu	<ul style="list-style-type: none"><li>• Na zadní straně televizoru vypněte zařízení připojené přes 21-kolíkový Eurokonektor</li></ul>
Chybné zobrazování písmen a znaků se projeví při sledování teletextu	<ul style="list-style-type: none"><li>• Vstupem do nabídky Menu se dostanete až do úrovně nastavení “Instalace/Jazyk/Země” (viz. str. 14), zde zvolíte příslušný jazyk a zemi, kde je televizor instalován a jejíž vysílání televizor přijíma. Pro země kde se používají písmena a znaky z Cyrillice a jejich název se nezobrazí v nabídce doporučujeme použít nastavení televizoru pro Rusko. Takto se předejdete chybnému zobrazování Cyrillichých písmen a znaků v teletextu.</li></ul>
Objeví se chybná písmena nebo znaky, když sledujete NexTVView	<ul style="list-style-type: none"><li>• Použijte systém menu, jděte do menu “Jazyk/Země” (viz. str. 14) a zvolte stejný jazyk, v jakém probíhá vysílání NexTVView.</li></ul>
Zatímco se díváte na stránku teletextu, lesk obrazu se evidentním způsobem snižuje.	<ul style="list-style-type: none"><li>• To neznamená, že přístroj funguje špatně. Jestliže uběhne 5 minut a stále se díváte na stejnou stránku teletextu, aniž byste stiskli nějaké tlačítko, lesk obrazu se automaticky a evidentním způsobem snižuje, protože se tím zamezí možnému poškození trubice s katodovými paprsky, která je prvkem přístroje. Abyste obnovili původní stupeň lesku obrazu, stiskněte jakékoliv tlačítko na dálkovém ovladači.</li></ul>
Dálkový ovladač nefunguje	<ul style="list-style-type: none"><li>• Zkontrolujte, zda je tlačítko selektoru zařízení na dálkovém ovladači ve vhodné pozici v souladu se zařízením, které chcete ovládat (DVD, TV nebo VCR pro video).</li><li>• Pokud DVD nebo video nelze ovládat dálkovým ovladačem, i když je tlačítko selektoru zařízení ve správné pozici, znovu zaved'te potřebný kód tak, jak je popsáno v kapitole “Instalace dálkového ovládání pro DVD nebo video” na straně 23.</li><li>• Vložte nové baterie.</li></ul>
Indikátor dočasného vypnutí televizoru (pohotovostní režim)  bliká.	<ul style="list-style-type: none"><li>• Obraťte se na nejbližší autorizovaný servis Sony.</li></ul>

 Pokud se závady nepodařilo odstranit, nechte televizor prověřit oprávněným odborníkem.  
Kryt NIKDY neodnímejte sami.

# Bevezetés

Köszönjük, hogy ezt a Sony 100 Hz projektoros TV-t.







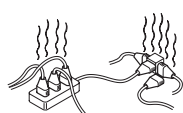

A projektoros TV használata előtt figyelmesen olvassa el ezt az útmutatót és őrizze meg jövőbeni referenciákhoz.

- Az útmutatóban használt jelképek:
  -  Fontos információ.
  -  Információ a funkcióiról.
  - 1,2... Követendő utasítás sor.
-  A távvezérlő árnyékolt gombjai mutatják a különböző utasítások végrehajtásához megnyomandó gombokat.
-  Információ az utasítások eredményéről.

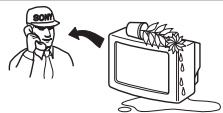
## Tartalomjegyzék

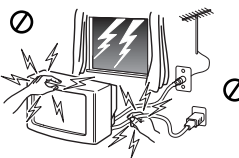
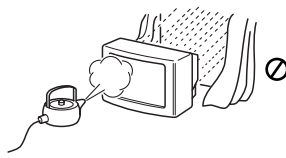
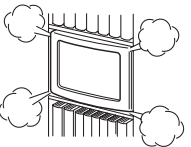
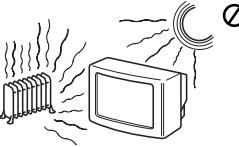
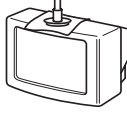
Bevezetés .....	2
Biztonsági előírások .....	4
<b>Általános leírás</b>	
A távvezérlő gombjainak áttekintése .....	5
A projektoros TV gombjainak általános leírása .....	6
<b>Üzembehelyezés</b>	
Az antenna és a videomagnó csatlakoztatás .....	7
Az elemek behelyezése a távvezérlőbe .....	7
<b>Első üzembehelyezés</b>	
A projektoros TV bekapcsolása és automatikus hangolás .....	8
A színátfedések beállítása (Konvergencia) .....	10
<b>A képernyőn megjelenő menürendszerek</b>	
Bevezetés a képernyő menürendszereibe és azok használata .....	10
Gyors útmutató a menükben való mozgáshoz .....	11
Útmutató a menükhöz:	
Képbeállítás .....	12
Hangszabályozás .....	12
Kikapcsolás időzítő .....	13
AV3 Kimenet .....	13
PIP forrás .....	13
PIP pozíciója .....	14
Nyelv/Ország .....	14
Automatikus hangolás .....	14
Programhelyek átrendezése .....	14
Programnevek .....	15
AV beállítás .....	15
Kézi hangolás .....	16
RGB pozicionálás .....	17
<b>Teletext</b> .....	18
<b>NexTVView</b> .....	19
<b>Kiegészítő információ</b>	
Választható készülékek csatlakoztatása .....	20
Választható készülékek használata .....	21
SmartLink .....	22
A távvezérlő beállítása DVD-hez vagy videomagnóhoz .....	23
Optimális látószög .....	24
Műszaki jellemzők .....	25
Problémamegoldás .....	26

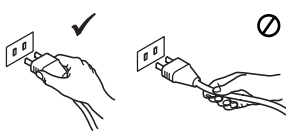
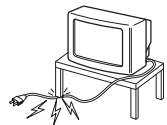
# Biztonsági előírások

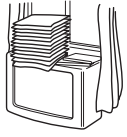
 <p>Kizárólag 220 - 240 V -os hálózati váltakozó feszültséggel üzemeltesse a készüléket. Ne csatlakoztasson túl sok készüléket ugyanahhoz az aljzathoz, mert a túterhelés tüzet okozhat.</p>	 <p>Energiatakarékosági és biztonsági okok miatt ne hagyja a készüléket készenléti üzemmódban, amikor nem használja. Hosszabb távollét esetén húzza ki a hálózati csatlakozó vezetékét a fali konnektorból.</p>	 <p>Ne dugjon semmilyen tárgyat a készülékbe, mert ezzel tüzet és áramütést okozhat. Ha a szellőzőnyílásokon keresztül bármilyen szilárd test, kerül a készülék belsejébe, húzza ki a hálózati csatlakozó vezetékét és ellenőriztesse készüléket szakemberrel!</p>
 <p>Soha ne nyissa ki a készülék hátsó burkolatát. A javítást bizza szakemberre.</p>	 <p>Viharos időjárás, villámás idején saját biztonsága érdekében ne érintse meg a készüléket, a hálózati csatlakozó vezetékét és az antennakábelt.</p>	 <p>Az áramütés és a tűz veszélyének elkerülése érdekében óvja a TV készüléket esőtől és nedvességtől.</p>
 <p>A készülék szellőzőnyílásait hagyja szabadon. A megfelelő szellőzés érdekében a készülék minden oldalánál hagyjon legalább 10 cm-es szabad területet.</p>	 <p>Ne állítsa a készüléket szélsőségesen meleg, párás vagy poros helyre, vagy olyan helyre, ahol mechanikai vibrációnak lehet kitéve.</p>	 <p>A tűz veszélyének elkerülése érdekében ne alkalmazzon a készülék közelében nyílt lángot (ne égessen pl. gyertyát).</p>
 <p>A tv készüléket puha, enyhén nedvesített ruhával tisztítsa. Ne használjon karcoló eszközt, alkáli anyagot tartalmazó tisztítószert, súrolóport vagy oldószereket (hígítót vagy benzint). Óvja a képernyőt a karcolásoktól. Biztonsági okokból húzza ki a készülék hálózati vezetékét, mielőtt a tisztítást elkezdi.</p>	 <p>A hálózati csatlakozó kihúzásánál a csatlakozó dugót fogja meg, és ne a vezetékét.</p>	 <p>Ne tegyen nehéz tárgyat a hálózati csatlakozó vezetékre, mert megsérülhet. Javasoljuk, hogy a felesleges vezetékét csévélje fel a tv készülék hátulján lévő tartóra.</p>
 <p>A TV készüléket stabil állványra helyezze. Ne engedje, hogy a készülék az oldalára vagy képernyővel előre dőljön.</p>	 <p>Mozgatás előtt húzza ki a hálózati csatlakozót a konnektorból. A készüléket óvatosan szállítsa, kerülje a zötykölődős utcákat, óvja a készüléket ütéstől, rázkódástól.</p>	 <p>Ne takarja le a készülék szellőzőnyílásait pl. függönnyel, újsággal, stb.</p>

## Kiegészítő biztonsági előírások

-  Amennyiben a projektoros TV-t hideg helyről közvetlenül meleg helyre helyezi át vagy a helyiség hőmérsékletében hirtelen hőmérsékletváltozás áll be, a kép zavaros lehet illetve néhány helyen rossz színminőséget mutathat. Ez abból adódik, hogy a nedvesség lecsapódott a készüléken belüli tükrökön vagy lencséken. A projektoros TV használata előtt hagyja, hogy a nedvesség elpárologjon.
- Ne tegye ki a képernyőt közvetlen fénynek, hogy tiszta képet kapjon. Amikor lehetséges, használjon a mennyezetről jövő megvilágítási pontokat.
- A kép huzamosabb ideig történő kimerevítése, pl. videojátékok vagy személyi számítógépek használatakor valamint programok 16:9 formátumban történő nézésekor, a képcsövet megrongálhatja. Ennek elkerülése végett tartsa a kép kontrasztját alacsony szinten.
- Kerülje a képernyő érintését, hogy a felületet ne karcolja meg.

# A távvezérlő gombjainak áttekintése

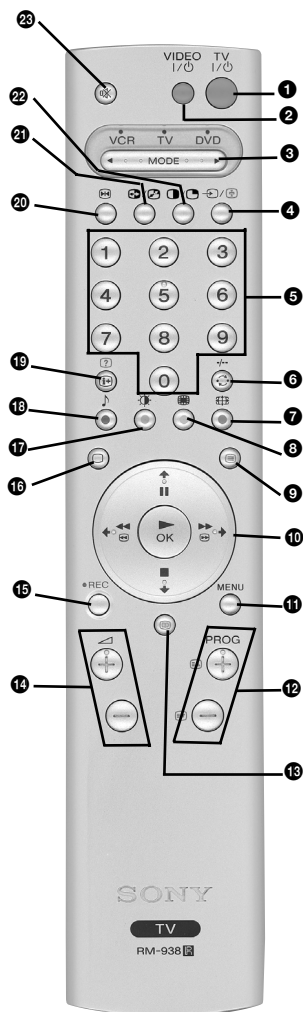

## 1 A televízió ideiglenes kikapcsolása:

Nyomja meg a televízió ideiglenes kikapcsolásához (a készenléti üzemmód jelző  $\phi$  kigyullad). Nyomja meg újra a készenléti üzemmódból (standby) való bekapcsoláshoz.

Az **energiamegtakarítás érdekében ajánlatos a televíziót teljesen kikapcsolni, ha azt nem használja.**

**⚠** Amennyiben 15 perc elteltével nincsen televíziójel és semmilyen gombot nem nyomtak le, a televízió automatikusan készenléti üzemmódba (standby) kapcsol.

## 2 A videomagnó vagy a DVD bekapcsolása/kikapcsolása:

Nyomja meg a televízióhoz csatlakoztatott videomagnó vagy DVD be és kikapcsolásához.

## 3 Készülékválasztó:

Ezzel a távvezérlővel nemcsak a televíziót, hanem a DVD vagy a videomagnó fontosabb funkcióit is irányíthatja. Kapcsolja be az irányítani kívánt készüléket, majd ezt követően nyomja meg ezt a gombot többször egymás után a DVD, TV vagy VCR (videomagnóhoz) kiválasztásához. A kiválasztott pozícióban egy pillanatra felvillan majd egy zöld fény.

**⚠** Mielőtt a távvezérlőt a DVD vagy a videomagnó irányításához először használná, készülékének márkájától függően be kell azt állítsa. Ehhez lásd "A távvezérlő beállítása DVD-hez vagy videomagnóhoz" c. fejezetet a 23. oldalon.

## 4 A bemenő forrás kiválasztása:

Nyomja meg egymás után többször, amíg a kívánt bemenő forrás jelképe megjelenik a képernyőn.

## 5 Csatornaválasztás:

Ha a Készülékválasztó a TV vagy VCR (videomagnó) pozícióban van, nyomja meg azokat a csatorna kiválasztásához.

Kétjegyű programszámok esetén 2,5 másodpercen belül nyomja meg a második számjegyet.

## 6 a) Ha a Készülékválasztó a TV pozícióban van:

Nyomja meg az utolsó választott csatornára való visszatéréshez (az előző csatorna legalább 5 másodpercig kell képernyőn maradjon előzőleg).

## b) Ha a Készülékválasztó a VCR pozícióban van:

Ha Sony videomagnót használ, a kétjegyű programszámokhoz, pl.: 23, nyomja meg először -- majd ezt követően a 2 és 3 gombokat.

## 7 A képernyő méret kiválasztása:

Többször egymás után nyomja meg ezt a gombot a kép méretének megváltoztatásához. 4:3 a megszokott képhez vagy 16:9 a széles képernyő utánzásához.

## 8 Ez a gomb csak teletext üzemmódban működik.

## 9 A teletext kiválasztása:

Nyomja meg a teletext megjelenítéséhez.

## 10 Joystick:

a) Ha a Készülékválasztó a TV pozícióban van:  
• Amikor a MENU aktivált, használja ezeket a gombokat a menürendszerben való mozgáshoz. További információt a 10. oldalon, a "Bevezetés a képernyő menürendszerébe és azok használata" c. fejezetben talál.  
• Amikor a MENU nem aktivált, nyomja meg OK-t a behangolt csatornák listájának megjelenítéséhez.  $\blacktriangledown$  vagy  $\blacktriangle$  megnyomásával válassza ki a csatornát (televízióadót), majd ezt követően nyomja meg OK-t a kiválasztott csatorna nézéséhez.

## b) Ha a Készülékválasztó a VCR (videomagnó) vagy DVD pozícióban van:

Ezeket a gombokat használja a televízióhoz csatlakoztatott videomagnó vagy DVD működtetéséhez.

- 11 **A menürendszer bekapcsolása:** Nyomja meg a menü képernyőn való megjelenítéséhez. Nyomja meg újra annak kikapcsolásához, a televízió normál képernyőjéhez való visszatéréshez.
- 12 **Csatornaválasztás:** Nyomja meg az előző vagy a következő csatorna kiválasztásához.
- 13 **NexTVView:** További információt lásd az "NexTVView" c. fejezetben a 19. oldalon.
- 14 **Hangerő szabályozás:** Nyomja meg a televízió hangerejének szabályozásához.
- 15 **Rögzítőgomb:** Ha a Készülékválasztó a VCR pozícióban van, ezt a gombot nyomja meg a programok rögzítéséhez.
- 16 **A TV üzemmód kiválasztása:** Nyomja meg a PIP, teletext vagy a videobemenet kikapcsolásához.
- 17 **A kép üzemmód kiválasztása:** Nyomja meg egymás után többször a kép üzemmód kiválasztásához.
- 18 **A hangeffektus kiválasztása:** Nyomja meg többször egymás után ezt a gombot a hangeffektus változtatásához.
- 19 **Információ megjelenítése a képernyőn:** Nyomja meg az összes utasítás képernyőn történő megjelenítéséhez. Nyomja meg újra annak törléséhez.
- 20 **Képkimerevítés:** Nyomja meg ezt a gombot a televízió képének kimerevítéséhez. A képernyő két részre osztozik. Bal oldalon a normális kép, jobb oldalon a kimerevített kép látható. Nyomja meg újból ezt a gombot a normális televízióképhez való visszatéréshez.
- 21 **Képernyők megcserélése:** A "PIP" módozaton belül nyomja meg ezt a gombot a két képernyő megcseréléséhez.
- 22 **PIP (az angol "Picture in Picture"-ből = Kép a képben):** Nyomja meg ezt a gombot ahhoz, hogy a fő képernyő egyik sarkában megjelenjen egy kis képes képernyő (PIP mód). Nyomja meg újra ennek eltüntetéséhez. A kis képernyőn látni kívánt forrás kiválasztásához lásd a 13. oldalon lévő "PIP forrás" fejezetet.
- 23 **A hang elnémítása:** Nyomja meg a hang elnémításához. A hang visszakapcsolásához nyomja meg ismét a gombot.

**i** A televízió funkcióin kívül, minden színes gomb használható a teletexttel történő műveletekhez is. További információt a használati utasítás "Teletext" c. fejezetében talál a 18. oldalon.

# A projektoros TV gombjainak általános leírása

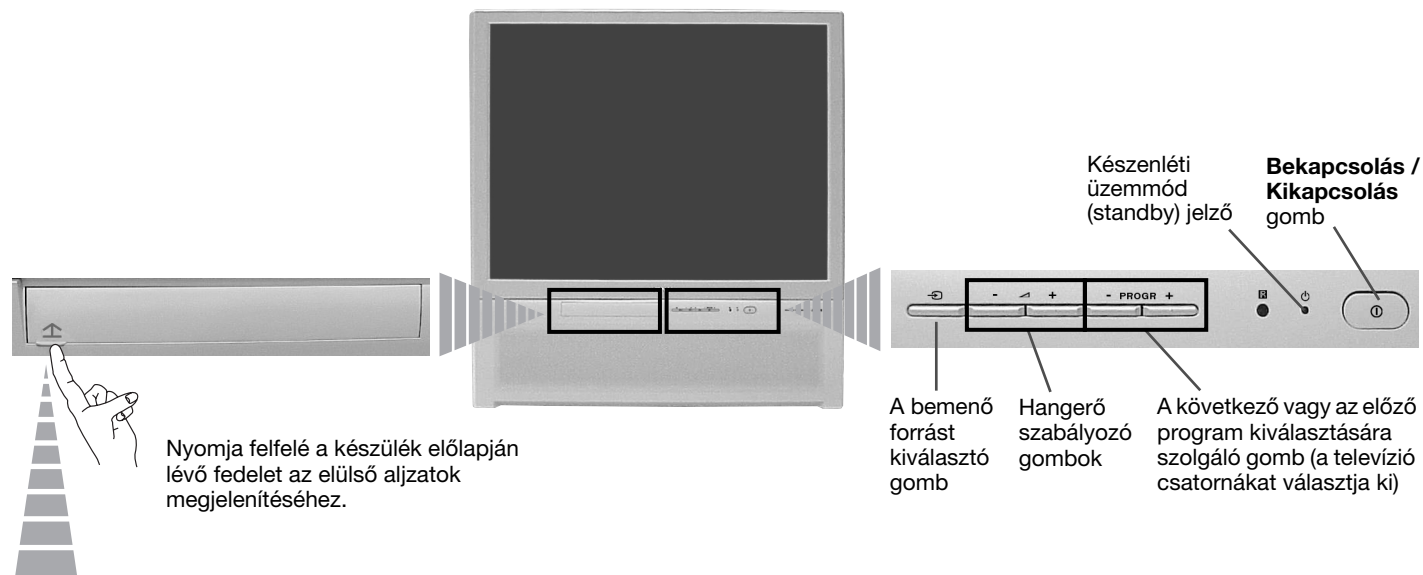

Nyomja felfelé a készülék előlapján lévő fedelet az előlő aljzatok megjelenítéséhez.

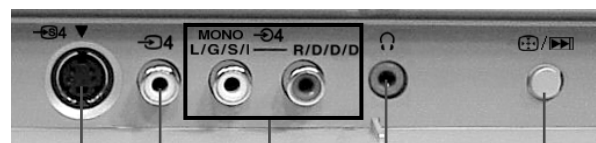

S Video bemenet  
Video bemenet  
Audio bemenet  
Fülhallgató bemenet

## 1 Autokonvergencia gomb:

Ezt a gombot nyomja meg a színek átfedésének beállításához. További információt a 10. oldalon, a "A színátfedések beállítása (Konvergencia)" c. fejezetben talál.

vagy

## 2 A készülék újraindítására szolgáló gomb:

Tartsa lenyomva ezt a gombot kb. két másodpercig a készülék az első bekapcsolása alkalmával megegyező módon történő telepítésének újraindításához. További információt a 8. oldalon, a "A projektoros TV bekapcsolása és automatikus hangolás" c. fejezetben talál.

## Az antenna és a videomagnó csatlakoztatása

**i** A csatlakozó vezetékek nincsenek mellékelve.

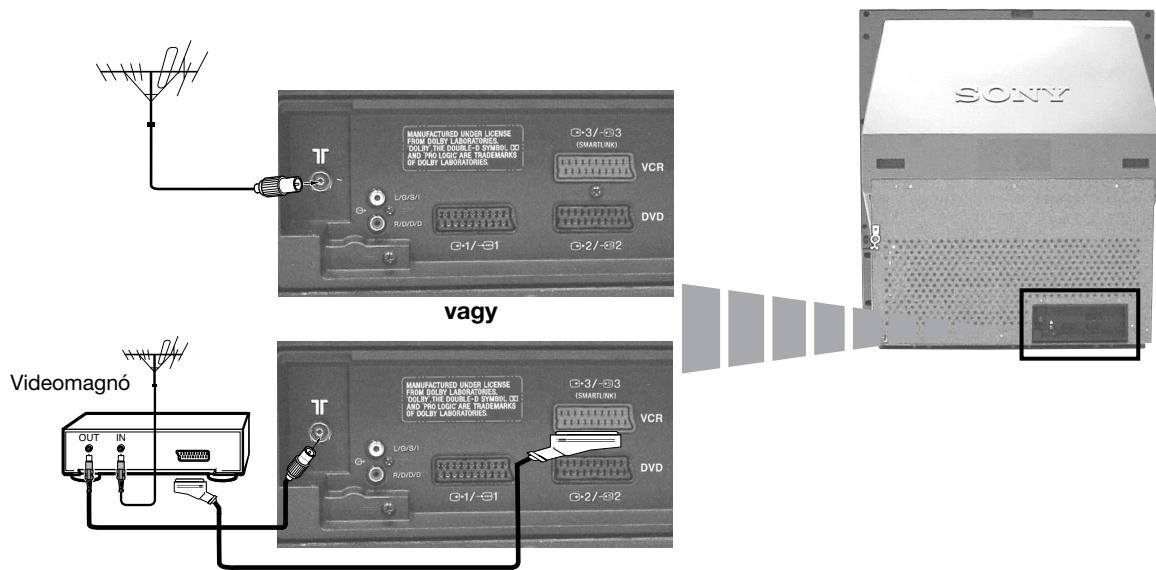

*Az eurocsatlakozóval történő csatlakoztatás választható.*

**A** A videomagnó csatlakoztatására vonatkozó további részleteket lásd a használati utasítás "Video csatlakoztatása" a 21. oldalon.

## Az elemek behelyezése a távvezérlőbe



**A** Győződjön meg arról, hogy az elemeket a polaritásoknak megfelelő helyzetben helyezi be. Óvja környezetünket! A használt elemeket az erre a célra kijelölt gyűjtőhelyen helyezze el.



HU

# A projektoros TV bekapcsolása és automatikus hangolás

- i** A projektoros TV első bekapcsolásakor menüsorok jelennek meg a képernyőn, melyekkel 1) kiválaszthatja a menük nyelvét, 2) kiválaszthatja az országot, ahol a készüléket használni kívánja, 3) automatikusan megkeresheti és tárolhatja az összes rendelkezésre álló csatornát (televízióadót) és 4) megváltoztathatja a csatornák (televízióadók) képernyőn való megjelenésének sorrendjét.



Mindazonáltal, ha a jövőben ezen beállítások bármelyikét módosítani kívánja, azt a  megfelelő opciójának kiválasztásával teheti (Beállítás menü) vagy a televízió  újrarendező gombjának megnyomásával.

- 1** Csatlakoztassa a televízió csatlakozóját a hálózati aljzatba (220-240 V váltakozó feszültség, 50Hz).

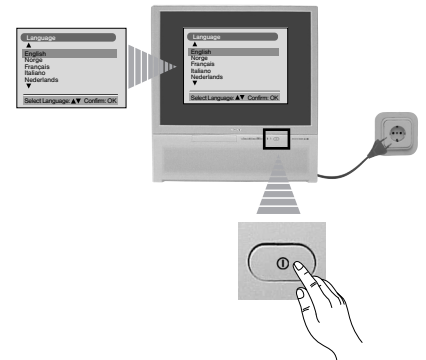

A televízió első bekapcsolásakor ez automatikusan kigyullad.

Amennyiben ez nem így van, nyomja meg az előlap  bekapcsolás/ kikapcsolás gombját ahhoz, hogy kigyulladjon. A televízió első bekapcsolásakor a képernyőn automatikusan megjelenik a **Language** (Nyelv) menü.



- 2** Nyomja meg a távvezérlő  vagy  gombját a nyelv kiválasztásához, majd ezt követően nyomja meg az OK gombot a választás megerősítésére. Ettől kezdve minden menü a választott nyelven jelenik meg.



- 3** A képernyőn automatikusan megjelenik az **Ország** menü. Nyomja meg a  vagy  -gombot, majd ezt követően nyomja meg az **OK** gombot a választás megerősítésére.

- i**
- Amennyiben a listán nem jelenik meg azon ország, ahol a televíziót használni fogja, válassza “-”-t az ország helyett.
  - Annak érdekében, hogy a cirill betűk helyesen jelenjenek meg a képernyőn, az országok listájából válassza Oroszországot (Russia), ha a lista nem tartalmazza az Ön hazáját.

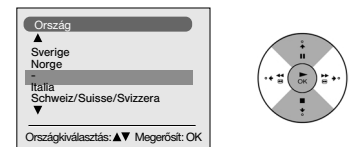

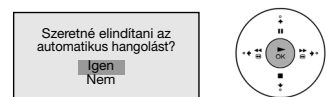

- 4** Az **Automatikus hangolás** menü megjelenik a képernyőn. Nyomja meg az **OK** gombot az **Igen** kiválasztásához.



- 5** A projektoros TV elkezd automatikusan hangolni és rögzíteni az összes rendelkezésre álló csatornát (televízióadót).

**A** Ez a művelet eltarthat néhány percig. Legyen türellemmel és ne nyomjon meg egyetlen gombot sem a hangolás folyamata alatt, mivel ellenkező esetben a folyamat nem fejeződik be.

**i** Egyes országokban maga a televízióadó telepíti automatikusan az összes csatornát (ACI rendszer). Ebben az esetben maga az adó küld meg egy menüt, melyben ki kell választania a várost, ahol tartózkodik a  vagy a  gomb és **OK** megnyomásával a csatornák rögzítéséhez,

**A** Ha a projektoros TV nem talált egyetlen csatornát (televízióadót) sem az automatikus hangolás végrehajtása után, a képernyőn megjelenik egy üzenet, mely kéri, hogy csatlakoztassa az antennát. Kérjük csatlakoztassa azt úgy, ahogyan a kezelési útmutató 7. oldalán le van írva, majd nyomja meg az **OK**-t. Az automatikus hangolás újból megindul.

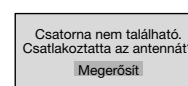
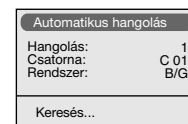

folytatódik...



---

**6** Miután a televízió hangolta és rögzítette az összes csatornát (televízióadó), a képernyőn automatikusan megjelenik a **Programhely-átrendezés** menü, hogy megváltoztathassa a csatornák képernyőn történő megjelenésének sorrendjét.

a) Ha nem kívánja a csatornák sorrendjét megváltoztatni, menjen a 7. lépéshez.

b) Ha meg kívánja változtatni a csatornák sorrendjét:

1 Nyomja meg a **↓** vagy a **↑** gombot a programszám kiválasztásához a csatornával (televízióadó), melynek helyét meg kívánja változtatni, majd ezt követően nyomja meg a **↔**.

2 Nyomja meg a **↓** vagy a **↑** az új programszám kiválasztásához, melyen a kiválasztott csatornát (televízióadót) rögzíteni kívánja, majd nyomja meg az **OK** gombot.

3 Ismétlje meg a b1) és b2) lépést egyéb televíziócsatornák újbóli átrendezéséhez.

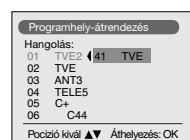
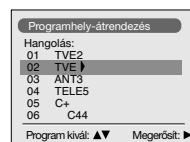

---

**7** Nyomja meg a **MENU** gombot a normális televízióképhez való visszatéréshez.

**MENU**



**HU**

---

 *A projektoros TV működésre kész.*

# A színátfedések beállítása (Konvergencia)

**i** A földmágnesség következtében a kép határozatlan lehet, a képek kontúrján a különböző színek keveredhetnek. Ebben az esetben a továbbiakban leírtak szerint járjon el.

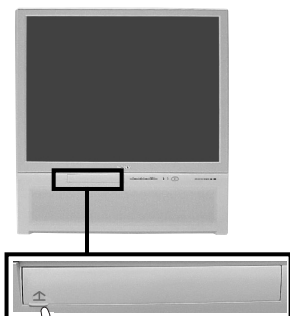

## A piros, zöld és kék vonalak autokonvergenciája

**1** Nyomja felfelé a készülék előlapján lévő fedelet az elülső aljzatok megjelenítéséhez.

**2** Nyomja meg a / gombot.

*Megkezdődik az autokonvergencia funkció, mely körülbelül 10 másodpercig tart. Amikor a fehér kereszt eltűnik a képernyőről, a projektoros TV működésre kész.*

- Az autokonvergencia funkció nem működik ha
- nincsen bemeneti jel.
  - gyenge a bemeneti jel.
  - a képernyő erős fényforrásnak vagy közvetlen napsugárzásnak van kitéve.
  - a teletextet nézi.
  - a NexTViewt nézi.

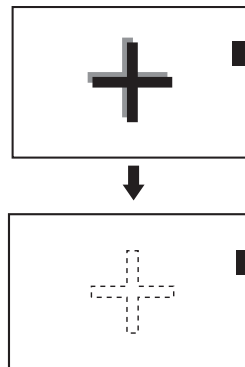

# Bevezetés a képernyő menürendszerébe és azok használata

**i** Ez a projektoros TV egy a képernyőn megjelenő menürendszert alkalmaz a különböző műveletekben való eligazodáshoz. Használja a távvezérlő következő gombjait a menükben történő mozgáshoz:

**1** Nyomja meg a **MENU** gombot, hogy a menü első szintje megjelenjen a képernyőn.

- 2**
- A kívánt menü vagy opció kiemeléséhez nyomja meg vagy .
  - A választott menübe vagy opcióba történő belépéshez nyomja meg .
  - A menübe vagy az előző opcióhoz való visszatéréshez nyomja meg .
  - A választott opció beállításainak módosításához nyomja meg / / vagy .
  - Választásának megerősítésére és rögzítésére nyomja meg az **OK** gombot.

**3** Nyomja meg a **MENU** gombot a normális televízióképhez valóvisszatéréshez.

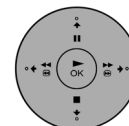
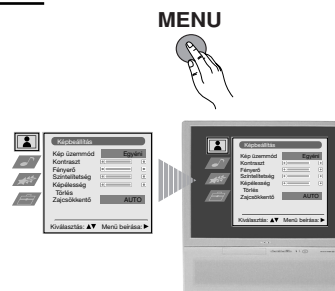

**MENU**



# Gyors útmutató a menükben való mozgáshoz

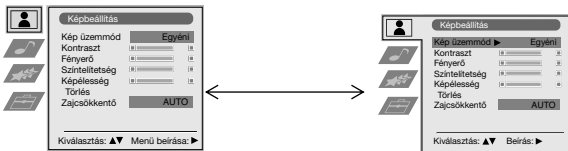

Lásd "Képbéállítás" fejezetet a 12. oldalon.

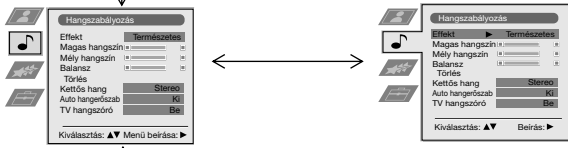

Lásd "Hangszabályozás" fejezetet a 12. oldalon.

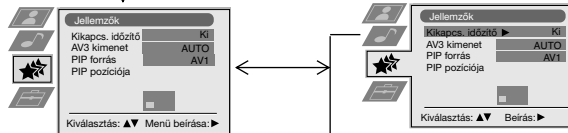

Lásd "Kikapcsolás időzítő" fejezetet a 13. oldalon.

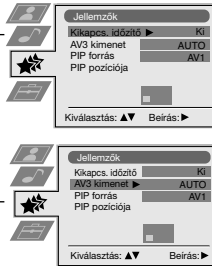

Lásd "AV3 Kimenet" fejezetet a 13. oldalon.

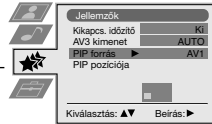

Lásd "PIP forrás" fejezetet a 13. oldalon.



Lásd "PIP pozíciója" fejezetet a 14. oldalon.

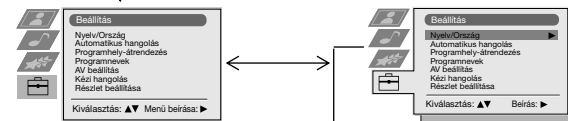

Lásd "Nyelv/Ország" fejezetet a 14. oldalon.

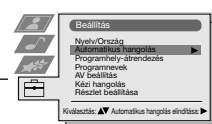

Lásd "Automatikus hangolás" fejezetet a 14. oldalon.



Lásd "Programhelyek átrendezése" fejezetet a 14. oldalon.



Lásd "Programnevek" fejezetet a 15. oldalon.



Lásd "AV beállítás" fejezetet a 15. oldalon.

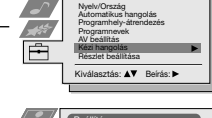

Lásd "Kézi hangolás" fejezetet a 16. oldalon.



Lásd "RGB pozícionálás" fejezetet a 17. oldalon.

# Útmutató a menükhöz

## 1. szint



## 2. szint



## 3. szint / funkció

### KÉPBEÁLLÍTÁS

A "Képbeállítás" menü a kép beállításainak módosítását teszi lehetővé.

Ehhez az Ön által módosítani kívánt opció kiválasztása után, nyomja meg a **▶**. Ezt követően többször egymás után nyomja meg a **▼** / **▲** / **◀** vagy **▶** a beállítás módosításához, majd végezetül nyomja meg az **OK**-t a rögzítéshez.

- !** Ez a menü szintén lehetővé teszi a kép üzemmód módosítását az Ön által nézett program típusának megfelelően:
  - Kép üzemmód** **▶** **▼ Élő** (élő televíziós közvetítéseknél, DVD és Digital Set Top Box vevőegységénél)
  - ▼ Egyéni** (egyéni ízléshez).
  - ▼ Mozi** (filmekhez)
- A **Fényerő**, a **Szinteltetés** és a **Képélesség** csak akkor módosítható, ha az Egyéni képernyő üzemmódot választotta ki.
- A **Színárnyalat** csak az NTSC színrendszerhez áll rendelkezésre (pl.: USA videokazetták).
- A gyárilag beállított képbeállítások visszaállításához válassza ki a **Törles**-t majd nyomja meg az **OK**-t.
- A **"Zajcsökkentő"** opció az „**AUTO**”-ban beállításra került a gyenge TV jelek esetén a kép által okozott zaj automatikus csökkentése végett. Ha ezt a funkciót törölni kívánja, "AUTO" helyett válasszon "Ki"-t.

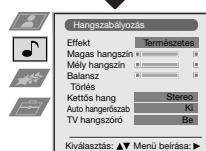

### HANGSZABÁLYOZÁS

A "Hangszabályozás" menü lehetővé teszi a hangbeállítások módosítását.

Ehhez, a módosítani kívánt opció kiválasztása után, nyomja meg a **▶** gombot. Ezt követően nyomja meg többször egymás után a **▼** / **▲** / **◀** vagy **▶** a beállítás módosításához, majd végezetül nyomja meg az **OK**-t a rögzítéshez.

- Effekt** **▶** **▼ Természetes:** A "BBE High Definition Sound System"\*-en keresztül kiemeli a hang élességét, részleteit és jelenlétét.
- ▼ Dinamikus:** A "BBE High Definition Sound System"\* felerősíti a hang élességét és jelenlétét, jobban kivehető hangot és valósabb zenét adva.
- ▼ Dolby\*\* V:** Dolby Virtual, a "Dolby Pro Logic Surround" hangját utánozza.
- ▼ Ki:** Speciális hangeffektusok nélkül.
- Magas hangszín** **▶** **◀** Kevésbé **▶** Több
- Mély hangszín** **▶** **◀** Kevésbé **▶** Több
- Balansz** **▶** **◀** Bal **▶** Jobb
- Törles** **Ⓞ** Visszaállítja a gyárilag beállított hangszinteket.
- Kettős hang** **▶**
  - Sztereo adásokhoz:**
    - ▼ Mono.**
    - ▼ Stereo.**
  - Kétnyelvű adásokhoz:**
    - ▼ Mono** (mono csatornához, ha rendelkezésre áll).
    - ▼ A** (az 1. csatornához).
    - ▼ B** (az 2. csatornához).
- Auto hangerő** **▶**
  - ▼ Ki:** A hangerő a sugárzott jel függvényében változik.
  - ▼ Be:** A hangerő a sugárzott jeltől függetlenül ugyanaz marad (pl.: hirdetések).
- TV hangszóró** **▶**
  - ▼ Be:** Közvetlenül a televízió hangszóróin keresztül történő televízióhallgatáshoz.
  - ▼ Ki:** A televízió hangszóróit kikapcsolja ahhoz, hogy azt csak egy külső erősítőről hallgassa, melyet a televízió hátsó részén található audio kimenő csatlakozókhoz kapcsol.

- !** Ha fülhallgatón keresztül hallgatja a televíziót, az "Effekt" opció automatikusan "Ki" pozícióra vált.
- Ha az "Dolby Virtual"-ban beállítja a "Effekt"-t, az "Auto hangerő" automatikusan "Ki" pozícióba kapcsol és fordítva.
- \* A BBE High Definition Sound System-et a Sony Corporation gyártja a BBE Sound, Inc. licence alapján. Az 4,638,258 és No. 4,482,866 sz. USA szabadalommal védve. A "BBE" szó és "BBE" jelkép a BBE Sound, Inc. kereskedelmi márkái.
- \*\*Ezt a televíziót a "Dolby Surround" hangeffektus kiadásához tervezték, mely 4 hangszóró hangját utánozza a televízió két hangszórójával. Ez csak akkor lehetséges, ha az adó audio jele "Dolby Surround". Ezenkívül még javíthatja a hangeffektust egy külső erősítő csatlakoztatásával. További információt a 21. oldalon, a "Külső audio készülék csatlakoztatása" c. fejezetben talál.
- \*\*Gyártva a Dolby Laboratories szabadalmi engedélye alapján. "Dolby", "Pro Logic" és a dupla D **DL** jelkép, a Dolby Laboratories védjegye.



## 1. szint

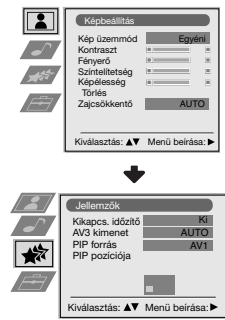

## 2. szint

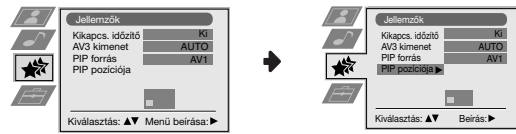

## 3. szint / funkció

### PIP POZÍCIÓJA

A "Jellemzők" menűn belüli "PIP pozíciója" opció lehetővé teszi a "PIP" képernyő helyzetének változtatását.

Ehhez az opció kiválasztása után nyomja meg  $\blacktriangledown$ ,  $\blacktriangleleft$ ,  $\blacktriangleup$  vagy  $\blacktriangleright$  a kívánt pozíció kiválasztásához. Végül nyomja meg **OK**-t annak rögzítéséhez.

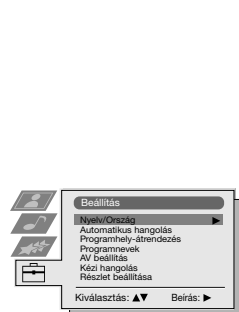
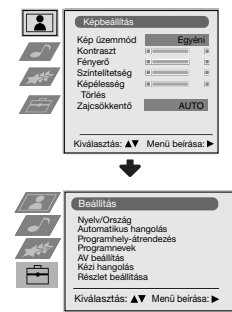
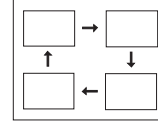

### NYELV/ ORSZÁG

A "Beállítás" menűn belüli "Nyelv/ Ország" opció lehetővé teszi a képernyőn megjelenő menük nyelvének kiválasztását. Lehetővé teszi azon ország kiválasztását is, ahol a televíziót használni kívánja.

Ehhez az opció kiválasztása után nyomja meg  $\blacktriangleright$ , majd ezt követően járjon el a "A projektoros TV bekapcsolása és automatikus hangolás" c. fejezet 2. és 3. (a 8. oldalon) lépéseiben leírtak szerint.

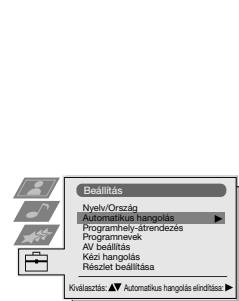
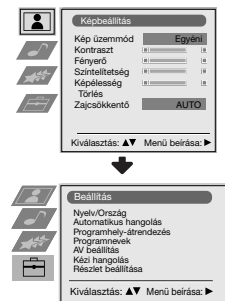

### AUTOMATIKUS HANGOLÁS

A "Beállítás" menűn belüli "Automatikus hangolás" opció lehetővé teszi, hogy a televízió az összes rendelkezésre álló csatornát (televízióadót) megkeresse és elraktározza.

Ehhez az opció kiválasztása után nyomja meg  $\blacktriangleright$ , majd ezt követően járjon el a "A projektoros TV bekapcsolása és automatikus hangolás" c. fejezet 4. és 5. (a 8. oldalon) lépéseiben leírtak szerint.

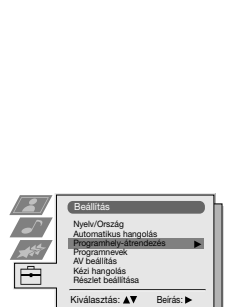
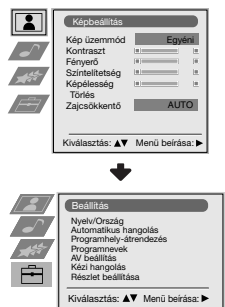

### PROGRAMHELYEK ÁTRENDEZÉSE

A "Beállítás" menűn belüli "Programhely-átrendezés" opció lehetővé teszi a csatornák (televízióadók) televízióon való megjelenési sorrendjének megváltoztatását.

Ehhez az opció kiválasztása után nyomja meg  $\blacktriangleright$ , majd ezt követően járjon el a "A projektoros TV bekapcsolása és automatikus hangolás" c. fejezet 6. b) (a 9. oldalon) lépésében leírtak szerint.

folytatódik...

## 1. szint

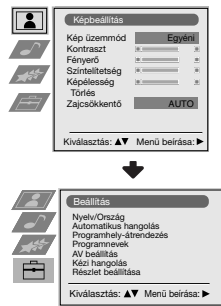

## 2. szint



## 3. szint / funkció

### PROGRAMNEVEK

A "Beállítás" menü belüli "Programnevek" opció lehetővé teszi, hogy egy legfeljebb öt karakterből álló névvel lásson el egy csatornát.

Ehhez:

- 1 Az opció kiválasztása után nyomja meg **➔**, majd ezt követően nyomja meg **⬇** vagy **⬆** az elnevezni kívánt csatorna számának kiválasztásához.
- 2 Nyomja meg **➔**. A **Címke** oszlop első elemének kiemelésével nyomja meg **⬇** vagy **⬆** egy betű, szám kiválasztásához vagy " " egy üres hely kiválasztásához, majd ezt követően nyomja meg **➔** a karakter megerősítéséhez. A többi négy karaktert ugyanígy válassza ki. Végezetül nyomja meg **OK**-t a rögzítéshez.

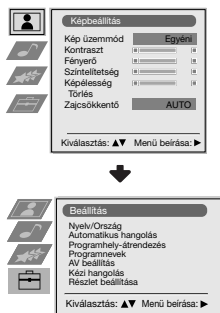

### AV BEÁLLÍTÁS

A "Beállítás" menü belüli "AV beállítás" opció lehetővé teszi, hogy elnevezzen egy, a televízióhoz csatlakoztatott külső készüléket.

Ehhez:

- 1 Az opció kiválasztása után nyomja meg **➔**, majd ezt követően nyomja meg **⬇** vagy **⬆** az elnevezni kívánt bemeneti forrás kiválasztásához (**AV1**, **AV2** vagy **AV3** a televízió hátsó részén lévő eurocsatlakozókhoz csatlakoztatott választható készülékekhez és **AV4** az elülső aljzatokhoz). Ezt követően nyomja meg **➔**.
- 2 A "Címke" oszlopban automatikusan megjelenik egy előre meghatározott címke:
  - a) Ha az előre meghatározott hat címke (**CABLE**, **GAME**, **CAM**, **DVD**, **VIDEO** vagy **SAT**) valamelyikét akarja használni, nyomja meg **⬇** vagy **⬆** annak kiválasztásához, majd végezetül nyomja meg **OK**-t a rögzítéshez.
  - b) Ha saját címket akar készíteni, válassza **Módosít**-t és nyomja meg **➔**. Ezt követően, az első elem kiemelésével, nyomja meg **⬇** vagy **⬆** egy betű, szám kiválasztásához vagy " " egy üres hely kiválasztásához, majd ezt követően nyomja meg **➔** a karakter megerősítéséhez. A többi négy karaktert ugyanígy válassza ki, majd végezetül nyomja meg **OK**-t a rögzítéshez.

HU

folytatódik...

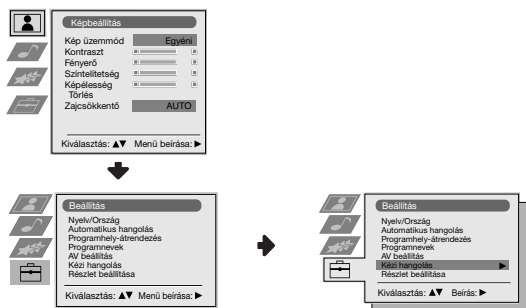

### KÉZI HANGOLÁS

A "Beállítás" menüben belüli "Kézi hangolás" opció lehetővé teszi:

- a) A csatornák (televízióadók) egyenkénti és a kívánt sorrendben történő beállítását valamint egy videobemenet beállítását. Ehhez:
- 1 A "Kézi hangolás" opció kiválasztása után nyomja meg **➡**. A "**Hangolás**" opció kiemelésével nyomja meg **➡**, majd ezt követően nyomja meg **⬇** vagy **⬆** a programszám (hely) kiválasztásához, melyen a televízióadót vagy videocsatornát beállítani kívánja (a videocsatornához ajánlatos a "0" program kiválasztása). Nyomja meg **⬅**.
  - 2 **i** A következő opció attól függően jelenik meg, hogy az "Nyelv/Ország" menüben melyik országot választotta.
 

A **Rendszer** opció kiválasztása után nyomja meg **➡**, majd ezt követően nyomja meg **⬇** vagy **⬆** a televízió sugárzási rendszerének kiválasztásához (**B/G** Nyugat-Európában, **D/ K** Kelet-Európában, **L** Franciaországban vagy **I** Nagy-Britanniában). Nyomja meg **⬅**. Figyelem! Magyarországon mind B/G, mind D/K hangnorma használatos.
  - 3 A **Csatorna** opció kiválasztása után nyomja meg **➡**, majd ezt követően nyomja meg **⬇** vagy **⬆** a csatorna típusának kiválasztásához ("C" földi csatornákhoz vagy "S" kábelcsatornákhoz). Nyomja meg **➡**. Ezt követően nyomja meg a számgombokat a televízióadó csatorna vagy a videocsatorna jel számának közvetlen beviteléhez. Ha nem ismeri a csatornaszámot, nyomja meg **⬇** vagy **⬆** annak megkereséséhez. Amikor a rögzíteni kívánt csatornát megtalálta, nyomja meg az **OK**-t kétszer.
- Ismételje meg ezeket a lépéseket további csatornák beállításához és rögzítéséhez.*
- b) Csatornák elnevezése legfeljebb öt karakterből álló névvel.
- Ehhez a **Hangolás** opció kiemelésével nyomja meg a **PROG +/-** - az elnevezni kívánt program számának megjelenéséig. Amikor ez megjelenik a képernyőn, válassza a **Címke** opciót, majd ezt követően nyomja meg **➡**. Nyomja meg **⬇** vagy **⬆** egy betű, szám vagy "-" egy betűköz kiválasztásához, majd nyomja meg **➡** a karakter megerősítéséhez. A további négy karaktert ugyanilyen módon válassza ki. Az összes karakter kiválasztása után nyomja meg kétszer az **OK**-t a rögzítéshez.
- c) Annak ellenére, hogy az automatikus finomhangolás (AFT) mindig be van kapcsolva, azt kézzel is be tudja állítani a jobb képértékelés érdekében, amennyiben a kép torzítva jelenik meg.
- Ehhez, azon csatorna (televízióadó) nézése közben, melyen a finomhangolást el kívánja végezni, válassza ki az **AFT** opciót, majd ezt követően nyomja meg **➡**. Nyomja meg **⬇** vagy **⬆** a csatornafrekvencia szintjének beállításához -15 és +15 között. Végezetül nyomja meg kétszer az **OK**-t a rögzítéshez.
- d) A nem kívánt programhelyek kihagyása a **PROG +/-** - gombokkal történő kiválasztáskor való átugrással.
- Ehhez a **Hangolás** opció kiemelésével nyomja meg a **PROG +/-** - a kihagyni kívánt program számának megjelenéséig. Amikor ez megjelenik a képernyőn, válassza az **Ugrás** opciót, majd ezt követően nyomja meg **➡**. Nyomja meg **⬇** vagy **⬆** az **Igen** kiválasztásához, majd végezetül nyomja meg kétszer az **OK**-t a rögzítéshez.
- Ha a későbbiekben ezt a funkciót törölni kívánja, válassza újból a "Nem"-et az "Igen" helyett.*
- e) Nézhet kódolt adást is a hármas **3/3** eurocsatlakozóhoz csatlakoztatott dekóderről vagy az ahhoz csatlakoztatott videomagnóval felvételt is készíthet.

**i** A következő opció attól függően jelenik meg, hogy az "Nyelv/Ország" menüben melyik országot választotta.

Ehhez válassza ki a **Dekóder** opciót és nyomja meg **➡**. Ezt követően nyomja meg **⬇** vagy **⬆** a Be kiválasztásához. Végezetül nyomja meg kétszer **OK**-t annak rögzítéséhez.

*Ha a későbbiekben törölni akarja ezt a funkciót, válassza újból a "Ki"-t "Be" helyett.*



## 1. szint

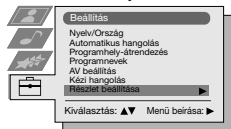

## 2. szint



## 3. szint / funkció

### RGB POZIONÁLÁS

RGB jelforrás csatlakoztatásakor, mint pl. egy "Playstation", előfordulhat, hogy szükséges a vízszintes képközép beállítása. Ebben az esetben ezt a "Részlet beállítás" menűn belüli "RGB pozicionálás" opció használatával állíthatja be.

Ehhez az RGB jelforrás nézése közben válassza ki az "RGB Közép" opciót és nyomja meg **▶**. Ezt követően nyomja meg **▼** vagy **▲** a képközépelés -10 és +10 közötti beállításához. Végezetül nyomja meg az **OK**-t a rögzítéshez.

# Teletext

**i** A teletext a legtöbb televízióadó által sugárzott információs szolgáltatás. A teletext tartalomjegyzék oldala (általában a 100. oldal) nyújt a szolgáltatás használatára vonatkozó tájékoztatást. A teletexten belül használja a távvezérlő gombjait az ezen az oldalon leírtak szerint.

- A** Győződjön meg arról, hogy erős jellel rendelkező televízió csatornát használ, ellenkező esetben a teletextben hibák adódhatnak.
- Ha ugyanazt a teletext oldalt 5 percnél tovább, egyetlen gomb lenyomása nélkül nézi, a kép fényerőszintje automatikusan és szembetűnően lecsökken azért, hogy a készülék katódsugár csöveinek rongálódását elkerülje. A kép fényerőszintjének visszaállításához nyomja meg a távvezérlő bármelyik gombját.

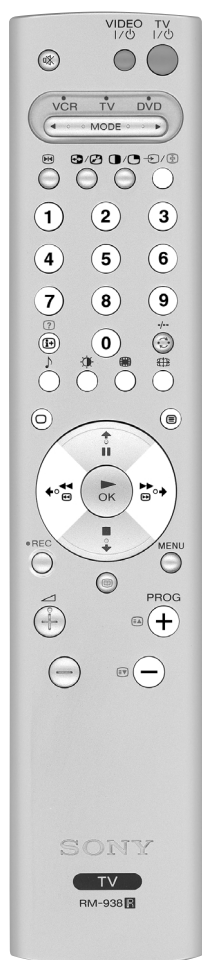

## A Teletext szolgáltatásba való belépés:

Miután kiválasztotta azt a csatornát (televízióadót), mely az Ön által nézni kívánt teletext szolgáltatást sugározza, nyomja meg **☰**.

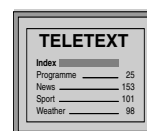

## Teletext oldal kiválasztása:

A távvezérlő gombjainak használatával vigye be az Ön által megtekinteni kívánt oldalszám három számjegyét.

- Ha eltéveszti, *üssön be bármilyen három számjegyet, majd ezt követően üsse be újra a helyes oldalszámot.*
- Amennyiben az oldalszámláló nem áll le, ez azt jelenti, hogy a kért oldal nem áll rendelkezésre. Ebben az esetben *üssön be egy másik oldalszámot.*

## Az előző vagy a következő oldal kiválasztása:

Nyomja meg **PROG +** (**⏪**) vagy **PROG -** (**⏩**).

## A teletext tévéképernyő elé történő helyezése:

A teletext nézése közben nyomja meg **☰**. Újfént nyomja meg azt a teletext üzemmódból való visszatéréshez.

## Egy oldal kimerevítése:

Nyomja meg **↶** / **↷**. Újfént nyomja meg azt a kimerevítés törléséhez.

## Rejtett információ láthatóvá tétele (pl.: fejtörők megoldásai):

Nyomja meg **⊕** / **?**. Újfént nyomja meg azt az információ elrejtéséhez.

## Egy aloldal kiválasztásához:

Egy teletext oldal több aloldalból állhat. Ebben az esetben a bal felső részben megjelenő oldalszám fehérről zöldre vált és egy vagy több nyíl jelenik meg az oldalszám mellett. Nyomja meg többször egymás után a távvezérlő **⬅** vagy **➡** gombját a kívánt aloldal nézéséhez.

## A Teletext szolgáltatásból való kilépés:

Nyomja meg **□**.

# Fasttext

**i** A Fasttext szolgáltatás lehetővé teszi, hogy egyetlen gomb lenyomásával hozzáférjen a teletext oldalaihoz.

A teletext szolgáltatáson belül, amennyiben Fasttext jeleket sugároznak, a képernyő alsó részén megjelenik egy színekkel ellátott menü, mely lehetővé teszi, hogy közvetlenül hozzáférjen egy oldalhoz. Ehhez nyomja meg a távvezérlő megfelelő színű gombját (piros, zöld, sárga vagy kék).

# NexTVView\*

\* (a szolgáltatás rendelkezésre állásától függően).

A szolgáltatás Magyarországon jelenleg nem működik.

**i** NexTVView egy elektronikus műsormutató, mely a különböző televízióadók műsorairól tartalmaz tájékoztatást. A műsorokról téma vagy dátum szerint kereshet tájékoztatást.

**A** Ha a NexTVView nézésekor helytelen betűk jelennek meg, a menürendszer használatával lépjen be a "Nyelv/Ország" menübe (lásd 14. oldal) és válassza ki a NexTVView sugárzási nyelvvel megegyező nyelvet.

## A NexTVView bekapcsolása

**1** Válasszon egy olyan televízióadót, mely NexTVView-t sugároz. Ebben az esetben a "NexTVView" felirat néhány pillanatra megjelenik a képernyőn, amint az információ rendelkezésre áll.

**2** A NexTVView szolgáltatás nézéséhez két különböző típusú NextView interface (közvetítés) áll rendelkezésre a hozzáférhető adatok százalékatól függően:

a) "Programlista" interface:

A TV nézése közben, a fehér színű "NexTVView" felirat képernyőn való megjelenése után, nyomja meg a távvezérlő gombját a "Programlista" interface nézéséhez (lásd az 1. rajzot).

b) "Áttekintés" interface:

A TV nézése közben, miután a NexTVView adatok több mint 50 százaléka hozzáférhető lesz (az adatok 100 százalékig nem mindig hozzáférhetőek a területtől függően), a fekete színű "NexTVView" felirat megjelenik a képernyőn. Ezután nyomja meg a távvezérlő gombját az "Áttekintés" interface nézéséhez (lásd az 2. rajzot).

**i** Amint belépett a NexTVView szolgáltatásba, a képernyő bal alsó sarkában megjelenik a hozzáférhető NexTVView adatok százaléka. A szolgáltatásba való belépés után ez az adatszázalék nem növekszik.

**3** A NexTVView-n belüli mozgáshoz:

- Nyomja meg vagy a jobb illetve balirányú mozgáshoz.
- Nyomja meg vagy a felfelé illetve lefelé történő mozgáshoz.
- Nyomja meg **OK**-t a választás megerősítéséhez.

**4** A NexTVView kikapcsolásához nyomja meg a távvezérlő gombját.

### "Programlista" interface (1. rajz):

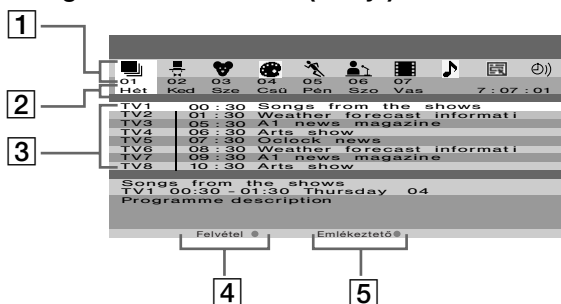

### "Áttekintés" interface (2. rajz):

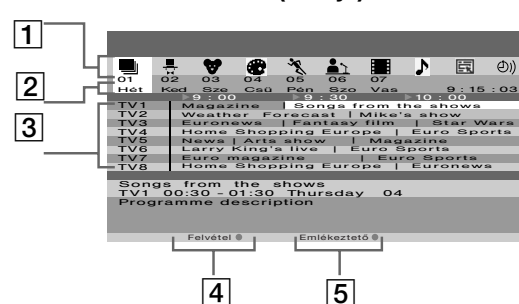

**1** Témák szerinti ikonok (lásd az "Ikonmagyarázat"-ot lejjebb)

**2** dátum

**3** Áttekintés

**4** Felvétel\*

**i** Ez a funkció csak akkor áll rendelkezésre, ha a televízió egy SmartLinkkel rendelkező videomagnóhoz van csatlakoztatva és a programozás időkapcsolóval történt. Ha a kiválasztott műsrot rögzíteni kívánja, nyomja meg a távvezérlő piros gombját.

**5** Emlékeztető\*

Ha azt kívánja, hogy a televízió emlékeztesse arra, hogy a kiválasztott műsor nemsokára sugárzásra kerül, nyomja meg a távvezérlő zöld gombját. A műsor tervezett sugárzási idejekor a képernyőn egy üzenet jelenik meg, mely emlékezteti arra, hogy a műsor nemsokára kezdődik.

**A** \* Amint kiválasztott egy programot, a "Felvétel" és "Emlékeztető" opciók megjelennek a képernyőn. Ezek azonban nem jelennek meg a képernyőn ha egy olyan televíziócsatornán nézi a NexTVView szolgáltatást, mely nem sugároz NexTVView-t.

\* "Felvétel" és "Emlékeztető" nem állnak rendelkezésre ha a kiválasztott program már elkezdődött.

### Ikonmagyarázat:

**teljes lista:**  
a különböző televízióadók műsorairól teljes tájékoztatást nyújt.

**előadások**

**gyermek**

**művészet**

**sport**

**hírek**

**filmek**

**zene**

**csatornaválasztás:**

amennyiben a NexTVView szolgáltató több mint nyolc különböző televízióadóról nyújt tájékoztatást, nyolcat kiválaszthat saját listájának elkészítéséhez. Saját listájának elkészítése után az alapértelmezett lista is visszaállítható. Ennek visszaállításához válassza ki az "Auto" -t a távvezérlő gombjának megnyomásával.

**emlékeztető lista:**

az emlékeztetővel kiválasztott összes műsorról (legfeljebb 5) mutatja a listát.

# Választható készülékek csatlakoztatása

**i** A projektoros TV-hez választható készülékek széles skáláját csatlakoztathatja a továbbiakban bemutatott módon.

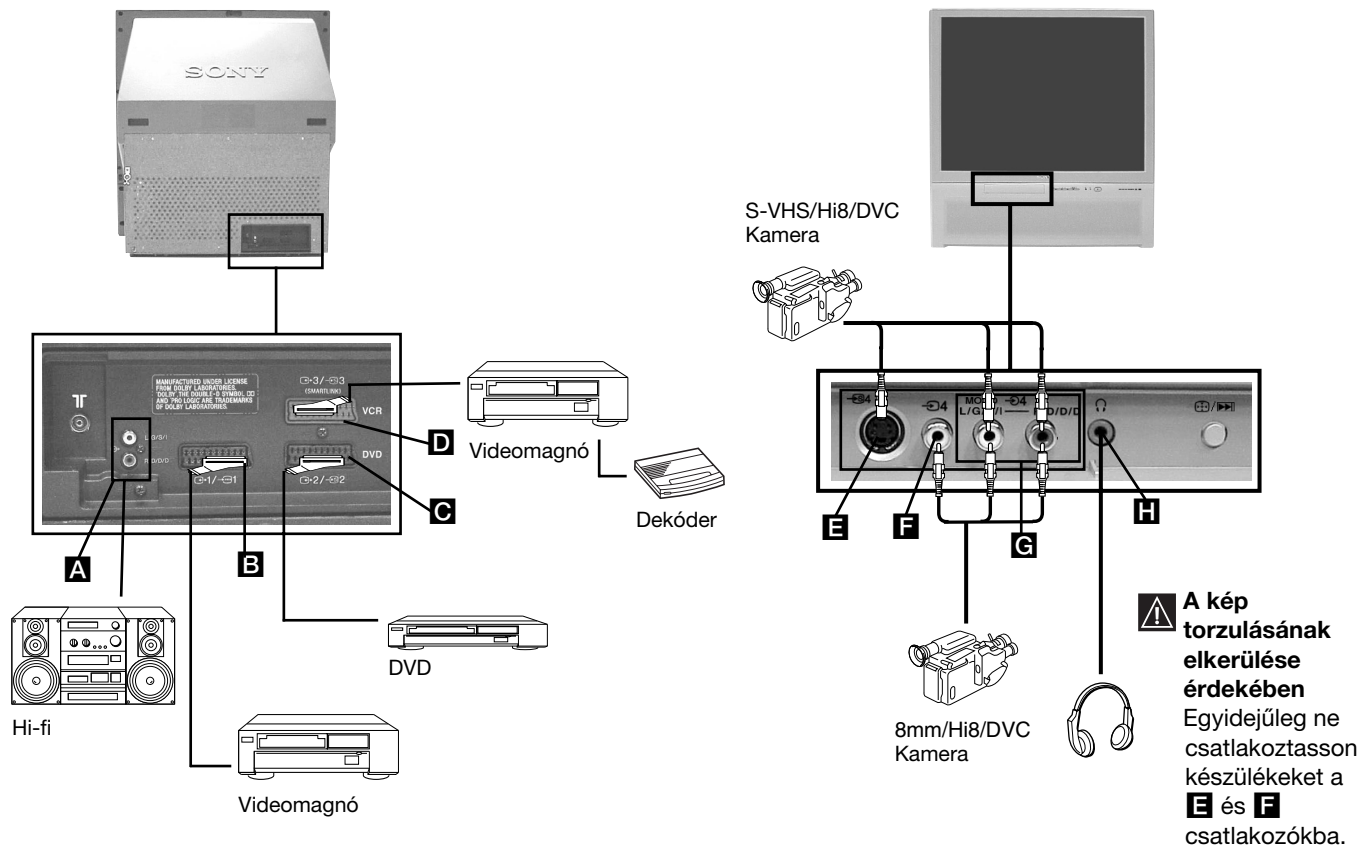

## Megengedett bemenő jelek

- A** Bemenet nélkül
- B** Audio/ video és RGB jelek
- C** Audio/ video és RGB jelek
- D** Audio/ video és S video jelek
- E** S video jel
- F** Video jel
- G** Audio jel
- H** Bemenet nélkül

## Rendelkezésre álló kimenő jelek

- Audio jel
- A TV állomáskereső video/ audio
- A képernyőn látható video/ audio (képernyő kimenet)
- A választott forrás video/ audio
- Kimenet nélkül
- Kimenet nélkül
- Kimenet nélkül
- Audio jel fülhallgatónak

folytatódik...

## További információ készülékek csatlakoztatásához

### Video csatlakoztatása

Ajánlatos a videót a projektoros TV hátlapján lévő **D** eurocsatlakozóhoz csatlakoztatni. Ha nem rendelkezik eurocsatlakozóval, ajánlatos a videojelet a "0" programra hangolni, ehhez lásd a használati útmutató "Kézi hangolás" c. fejezetét a 16. oldalon. Ezenkívül lásd a video használati utasítását a videojel tesztcsatornájának beállításához. Amennyiben videoja elfogadja a SmartLinket, lásd a használati utasítás "SmartLink" c. fejezetét a 22. oldalon.

### Ha az **3/3** **D** eurocsatlakozóhoz vagy az említett eurocsatlakozóhoz csatlakoztatott videomagnóhoz dekódert csatlakoztatott.

A "Beállítás" menüben válassza a "Kézi Hangolás" opciót, majd a "Dekóder"\*\*- opció kiválasztása után válassza a "Be"-t ( **↓** vagy **↑** használatával) a kódolt csatornához (a 16 oldalon).

\*\* Ez az opció az "Ország" menüben kiválasztott ország szerint áll rendelkezésre (a 14 oldalon).

### Külső audio készülék csatlakoztatása:

Ha televíziójának hangját zenekészüléke hangszóróin keresztül akarja élvezni, csatlakoztassa a készüléket a **A** audio kimenethez, majd a menürendszerben válassza a "Hangszabályozás"-t. és a "TV hangszóró"-ben válassza a "Ki"-t.

**i** A külső hangszórók hangereje a televízió távvezérlőjének hangerőszabályzó gombjaival állítható. A magas és mély szinteket is változtathatja a "Hangszabályozás" menün keresztül (a 12 oldalon).

### Zenekészülékén keresztül is élvezheti a "Dolby Virtual" hangeffektust.

Ehhez helyezze el zenekészülékének hangszóróit a televízió mindkét oldalán kb. 50 cm távolságot hagyva a televízió és a hangszórók között.

A hangszórók elhelyezése után, a menürendszerek segítségével, válassza ki a "Hangszabályozás" menüt és ezt követően az "Effekt" opcióban válassza a "Dolby V"-t (a 12 oldalon).

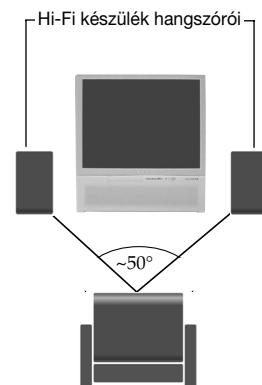

A felhasználó optimális elhelyezkedése

## Választható készülékek használata

**i** A csatlakoztatott készülék bemenő jelének képernyőn való megjelenítéséhez válassza ki annak a csatlakozónak a jelképét, melyhez a készüléket csatlakoztatta. Pl. ha a **1/1** jelképpű csatlakozóhoz csatlakoztatta a készüléket, nyomja meg többször a távvezérlő **1** gombját, amíg a jelkép megjelenik a képernyőn.

HU



- 1 A választható készüléket csatlakoztassa a televízió megfelelő bemenetéhez, ahogyan az előző oldalon le van írva.
- 2 Kapcsolja be a csatlakoztatott készüléket.
- 3 A csatlakoztatott készülék képének megtekintéséhez nyomja meg többször egymás után **1**, amíg a bemeneti jel helyes jelképe megjelenik a képernyőn.

#### Jelkép Bemeneti jelek

- 1** • Eurocsatlakozón **B** keresztüli audio/ video bemeneti jel.
- 1** • Eurocsatlakozón **B** keresztüli RGB bemeneti jel. Ez a jelkép csak abban az esetben jelenik meg, ha csatlakoztatott RGB jelet adó készüléket.
- 2** • Audio bemeneti jel / az **C** eurocsatlakozón keresztüli videomagnó.
- 2** • Az **C** eurocsatlakozón keresztüli RGB bemeneti jel. Ez a jelkép csak abban az esetben jelenik meg, ha csatlakoztatott RGB jelet adó készüléket.
- 3** • Eurocsatlakozón **D** keresztüli audio/ video bemeneti jel.
- 3** • Eurocsatlakozón **D** keresztüli S Video bemeneti jel. Ez a jelkép csak abban az esetben jelenik meg, ha csatlakoztatott S Video jelet adó készüléket.
- 4** • RCA **F** csatlakozón keresztüli video bemeneti jel és **G**-n keresztüli audio bemeneti jel.
- 4** • Az S video **E** csatlakozón keresztüli S video bemeneti jel és **G** keresztüli audio bemeneti jel. Ez a jelkép csak abban az esetben jelenik meg, ha csatlakoztatott S Video jelet adó jelet adó készüléket.

- 4 Nyomja meg a távvezérlő **0** gombját a normál tévéképernyőhöz való visszatéréshez.

#### Mono hangrendszerű készülékek használata

A hangfrekvenciás csatlakozó kábelt csatlakoztassa a TV készülék előlapján található L/G/S/I aljzatra és válassza ki a **4** vagy **4** bemenet jelét, felhasználva a fenti utasításokat. Végül hivatkozva a jelen használati utasítás "hangbeállítás" részére, válassza ki a hangbeállítás menükép "Kettős hang" "A" pontját (a 12 oldalon).

# SmartLink

- i** A SmartLink egy olyan, a televízió és egy videokészülék közti kapcsolat, mely lehetővé teszi bizonyos információk közvetlen átjuttatását

## A SmartLink használatához szüksége van:

- Egy SmartLinkkel, NexTView Linkkel, Easy Linkkel vagy Megalogic-kal rendelkező videomagnóra.
  - i** Megalogic a Grundig Corporation bejegyzett kereskedelmi márkanéve.  
Easy Link a Philips Corporation kereskedelmi márkanéve.
- Egy 21 pólusú komplett eurocsatlakozóra, a videomagnó csatlakoztatásához a projektoros TV hátlapján lévő  (SMARTLINK) eurocsatlakozóhoz.

## A SmartLink főbb jellemzői:

- Hangolási információ (pl. programlista) átvitelét teszi lehetővé a televíziókészülekről a videomagnóra.
- A televízióról történő közvetlen rögzítés: mialatt a televíziót nézi, csak a videomagnó egy gombját kell megnyomnia a műsor rögzítéséhez.
- Automatikus bekapcsolás: mialatt a projektoros TV készenléti üzemmódban (standby) van, nyomja meg a videomagnó "Play ►" gombját és a projektoros TV automatikusan bekapcsol.

- i** Ha további információra van szüksége a Smartlinkkel kapcsolatosan, nézze meg videomagnója használati útmutatóját.

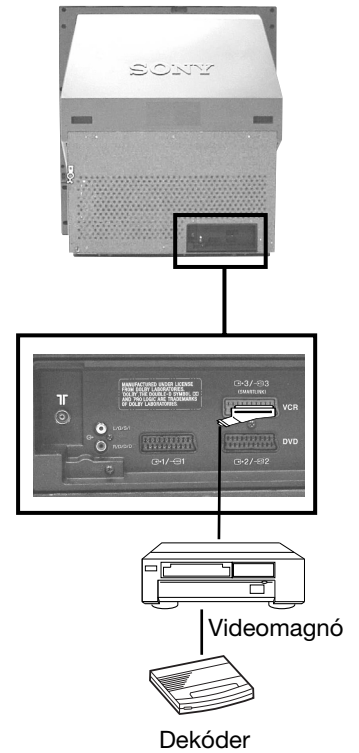

# A távvezérlő beállítása DVD-hez vagy videomagnóhoz

Ez a távvezérlő nemcsak ezen Sony televízió funkcióinak ellenőrzésére, hanem Sony DVD-je és a legtöbb Sony videomagnó alapfunkcióinak ellenőrzésére is szolgál, anélkül, hogy szükséges lenne a távvezérlő beállítása.

Egyéb DVD és videomagnó márkák, valamint néhány Sony videomagnó irányításához be kell állítsa a távvezérlőt az első használat előtt. Ehhez a következő lépéseket hajtsa végre:

**i** • Mielőtt elkezdené, keresse meg a DVD vagy a videomagnó márkájához tartozó háromjegyű kódot (lásd az alábbi táblázatot). Amely márkánál több kód jelenik meg, üsse be közülük az elsőt.

- Sony törekszik a kódok piacváltozást követő aktualizálására. A naprakész kódtáblázatot a távvezérlőt tartalmazó zacskóban találja.

**1** Nyomja meg többször egymás után a távvezérlő Készülékválasztó gombját, amíg a zöld fény a kívánt pozícióba kerül DVD vagy VCR (videomagnóhoz).

**⚠** Ha a Készülékválasztó TV pozícióban van, semmilyen kódot nem rögzíthet.

**2** Mialatt a zöld fény a kívánt pozícióban világít, nyomja meg a távvezérlő sárga gombját kb. 6 másodpercig, amíg a zöldfényű kijelző elkezd pislogni.

**3** Mialatt a zöldszínű kijelző pislog, üsse be a távvezérlő számgombjaival a használni kívánt készüléknek megfelelő háromjegyű kódot.

**i** Ha a beütött kód létezik, a három zöldfényű kijelző egy pillanatra felvillan. Ellenkező esetben ismétlje meg az előző lépéseket.

**4** Kapcsolja be a használni kívánt készüléket és győződjön meg arról, hogy a fontosabb funkciókat irányítja-e a távvezérlővel.

**⚠** • Ha a készülék vagy néhány funkciója nem működik, ismétlje meg az összes előző lépést és győződjön meg arról, hogy a helyes kódot üti be vagy több kód esetén próbálkozzon a következővel addig, amíg a helyes kódra rátalál.

- A rögzített kódok törlődnek amennyiben a lemerült elemeket egy percen belül nem cseréli ki. Ebben az esetben ismétlje meg az összes előző lépést. Az elemek fedelének belső részén található egy címke, amelyre a kódot feljegyezheti.
- Sem az összes márká, sem az összes modell nem került figyelembevételre.



HU

A videomagnó márkákhoz tartozó lista		A DVD márkákhoz tartozó lista	
Márka	Kód	Márka	Kód
SONY (VHS)	301, 302, 303, 308, 309	SONY	001
SONY (BETA)	303, 307, 310	AIWA	021
SONY (DV)	304, 305, 306	DENON	018, 027, 020, 002
AIWA	325, 331, 351	GRUNDIG	009, 028, 023, 024, 016, 003
AKAI	326, 329, 330	HITACHI	025, 026, 015, 004
DAEWOO	342, 343	JVC	006, 017
GRUNDIG	358, 355, 360, 361, 320, 351	KENWOOD	008
HITACHI	327, 333, 334	LG	015, 014
JVC	314, 315, 322, 344, 352, 353, 354, 348, 349	LOEWE	009, 028, 023, 024, 016, 003
LG	332, 338	MATSUI	013, 016
LOEWE	358, 355, 360, 361, 320, 351	ONKYO	022
MATSUI	356, 357	PANASONIC	018, 027, 020, 002
ORION	328	PHILIPS	009, 028, 023, 024, 016, 003
PANASONIC	321, 323	PIONEER	004
PHILIPS	311, 312, 313, 316, 317, 318, 358, 359	SAMSUNG	011, 014
SAMSUNG	339, 340, 341, 345	SANYO	007
SANYO	335, 336	SHARP	019, 027
SHARP	324	THOMSON	012
THOMSON	319, 350	TOSHIBA	003
TOSHIBA	337	YAMAHA	018, 027, 020, 002

# Optimális látószög

**i** Ahhoz, hogy optimális képminőséget kapjon, igyekezzen a projektoros TV-t úgy elhelyezni, hogy a képernyőt a továbbiakban bemutatott szögekből lássa.

## Vízszintes látószög

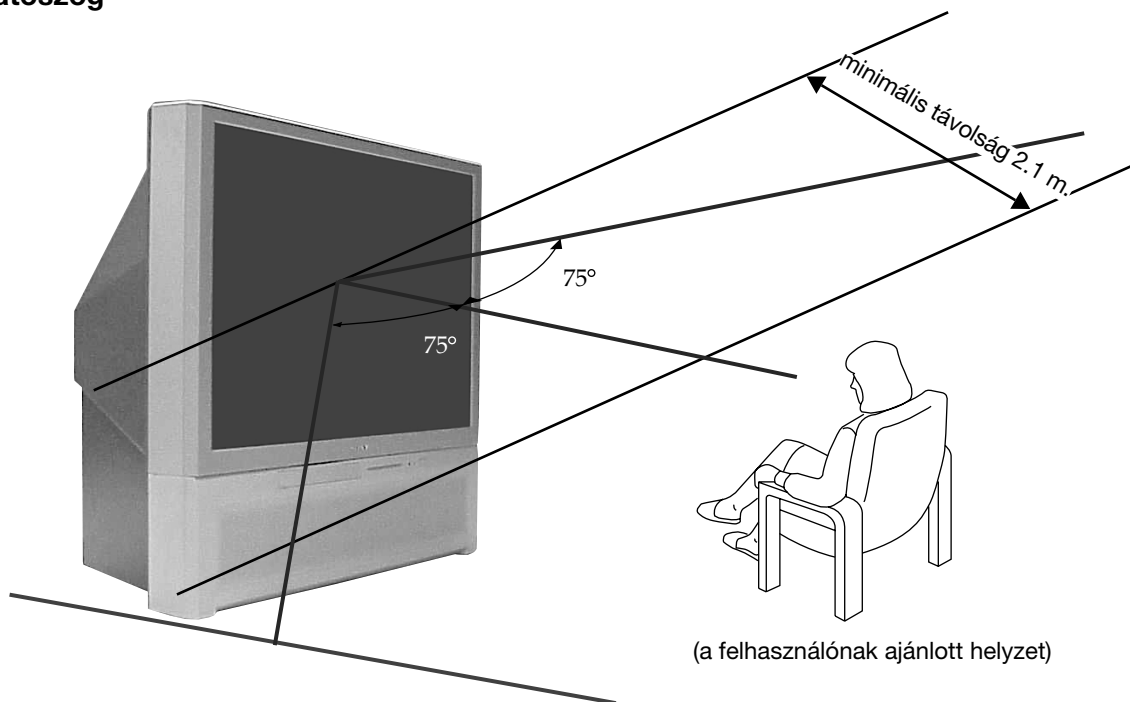

## Függőleges látószög

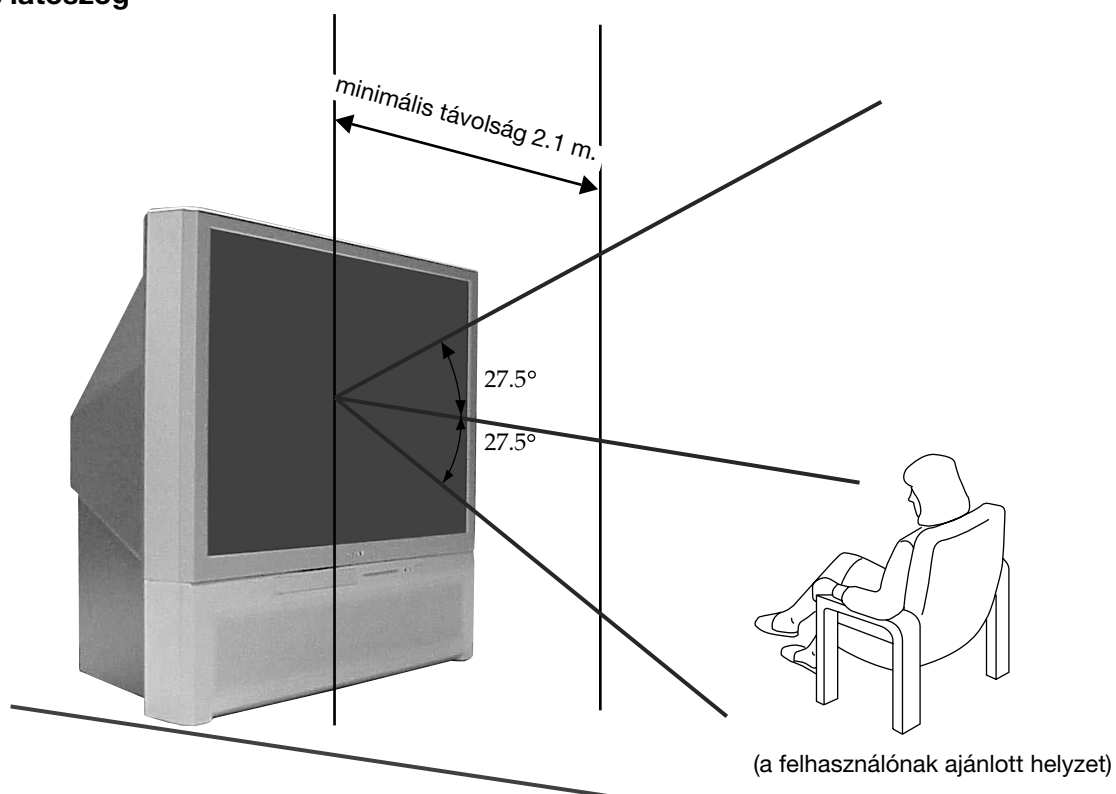



# Műszaki jellemzők

## MINŐSÉGTANÚSÍTÁS

A 291984. (III.10.) BkM-lpM együttes rendelet értelmében - mint forgalmazó - tanúsítjuk, hogy a SONY (KP-41PX2) típusú színes televízió megfelel az alábbi műszaki értékeknek.  
Érintésvédelmi osztály: II.

### Sugárzási szabvány:

A kiválasztott országtól függően:  
B/G/H, D/K, L, I.

### Szín szabvány:

PAL, SECAM  
NTSC 3.58, 4.43 (csak videobemenet)



### Fogható csatornák:

VHF: E2-E12  
UHF: E21-E69  
CATV: S1-S20  
HYPER: S21-S41  
D/K: R1-R12, R21-R69  
L: F2-F10, B-Q, F21-F69  
I: UHF B21-B69



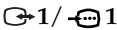
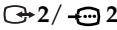
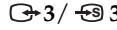

### Kivetített képméret:

sík 41" (kb. 103 cm képcsőméret).

### Hátsó aljzatok:

-  1 21 pólusú eurocsatlakozó (CENELEC szabvány) beleértve audio/ video bemenet, RGB bemenet, TV audio/ video kimenet.
-  2 21 pólusú eurocsatlakozó (CENELEC szabvány) beleértve audio/ video bemenet, RGB bemenet, képernyő audio/ video kimenet.
-  3 /  3 21 pólusú eurocsatlakozó (CENELEC szabvány) beleértve audio/ video bemenet, S video bemenet, választható audio/ video bemenet és SmartLink csatlakoztatás.  
(SMARTLINK)
-  Audio kimenetek (bal/ jobb) – RCA aljzatok.

### Elülső aljzatok:

-  4 S video bemenet – 4 pólusú DIN
-  4 video bemenet – RCA csatlakozó
-  4 audio bemenet – RCA csatlakozó
-  fülhallgató csatlakozó

### Hangfrekvenciás kimenőteljesítmény:

2 x 30 W (zenei teljesítmény)  
2 x 15 W (RMS)

### Teljesítményfelvétel:

225 W

### Teljesítményfelvétel készenléti üzemmódban (standby):

< 0.7 W

### Méret (szél. x mag. x mély.)

Kb. 948 x 992 x 511 mm.

### Tömeg:

Kb. 44 Kg.

### Mellékelt tartozékok:

1 db távvezérlő RM-938 modell  
2 db IEC szabvány szerinti elem (AA méret)

### Egyéb jellemzők:

- Digitális fésűs szűrő (nagy felbontású).
- 100 Hz-es kép, Digital Plus.
- Teletext, Fasttext, TOPtext (250 oldalas teletext memória).
- NICAM.
- Kikapcsolás Időzítő.
- SmartLink (a televízió és egy kompatibilis videokészülék közötti közvetlen kommunikáció. Ha további információra van szüksége a Smartlinkkel kapcsolatban, nézze meg videomagnója használati útmutatóját).
- A TV rendszer automatikus felmérése.
- Dolby Virtual.
- BBE.
- PIP (az angol "Picture in Picture"-ből = Kép a képben).
- ACI (az angol "Auto Channel Installation" = Automatikus Csatornatelepítés).

HU

A design és a műszaki jellemzők előzetes bejelentés nélkül változhatnak.

Környezetbarát papír – Klórmentes 

# Problémamegoldás

 Az alábbiakban ismertetünk néhány egyszerű megoldást arra az esetre, ha valamilyen kép- vagy hangprobléma fordulna elő.

Probléma	Megoldás
Nincs kép (a képernyő sötét) és nincs hang.	<ul style="list-style-type: none"><li>• Ellenőrizze az antennacsatlakozást.</li><li>• Csatlakoztassa a készüléket a fali aljzathoz és nyomja meg a  gombot az előlapon.</li><li>• Ha a televízió  jelzője világít, nyomja meg a távvezérlő <b>TV</b>    gombját.</li></ul>
Gyenge a kép vagy nincs kép (a képernyő sötét), de jó a hang.	<ul style="list-style-type: none"><li>• A menürendszerben válassza ki a “Képbeállítás”-t és válassza a “Törlés”-t a gyárilag beállított értékek visszanyeréséhez (a 12. oldalon).</li></ul>
A televízió hátlapján lévő eurocsatlakozóhoz csatlakoztatott választható készüléknek nincs képe vagy nincs információs menüje.	<ul style="list-style-type: none"><li>• Győződjön meg arról, hogy a választható készüléket bekapcsolta, majd nyomja meg többször a távvezérlő  gombját, amíg a helyes bemeneti jelkép megjelenik a képernyőn (a 21. oldalon).</li></ul>
Jó képminőség, de nincs hang.	<ul style="list-style-type: none"><li>• Nyomja meg a távvezérlő  + gombját.</li><li>• Ellenőrizze, hogy a “Hangszabályozás” menüen belüli “TV hangszóró” opció az “Be” pozícióban legyen kiválasztva (a 12. oldalon).</li><li>• Győződjön meg arról, hogy a fülhallgatót kikapcsolta-e.</li></ul>
A színes műsorok nem láthatók színesben.	<ul style="list-style-type: none"><li>• A menürendszerben válassza ki a “Képbeállítás”-t, és válassza a “Törlés”-t a gyárilag beállított értékek visszanyeréséhez.</li></ul>
A televízió kikapcsolása előtti utolsó nézett csatorna nem jelenik meg a televízió bekapcsolásakor.	<ul style="list-style-type: none"><li>• Ez nem jelent helytelen működést. Nyomja meg a távvezérlő számgombjait a kívánt csatorna kiválasztásához.</li></ul>
Elmosódott kép, a kép kontúrján a különböző színek keverednek.	<ul style="list-style-type: none"><li>• Állítsa be a színek átfedését. További információt a 10. oldalon, a “A színátfedések beállítása (Konvergencia)” c. fejezetben talál.</li></ul>
Zajos kép.	<ul style="list-style-type: none"><li>• A menürendszerben a “Kézi Hangolás” menüen belül válassza az “AFT” opciót és állítsa be a hangolást a jobb képértel érdekében (a 16. oldalon).</li><li>• A menürendszerben a “Képbeállítás” menüen belül válassza az “Zajcsökkentő” opciót és válassza a “AUTO”-t a kép zajának csökkentésére (a 12. oldalon).</li></ul>
 3 /  3 eurocsatlakozóhoz csatlakoztatott dekóderen keresztül nézett kódolt csatorna képe nem tökéletesen dekódolt vagy nem stabil.	<ul style="list-style-type: none"><li>• A menürendszerben válassza a “Jellemzők”-t és a “TV”-ben válassza a “AV3 kimenet” (a 13. oldalon).</li><li>• Ellenőrizze, hogy a dekódert nem az  2 /  2 eurocsatlakozóhoz csatlakoztatta.</li></ul>
Programváltáskor vagy a teletext kiválasztásakor a kép eltorzul.	<ul style="list-style-type: none"><li>• Kapcsolja ki a készülék hátlapján lévő 21 pólusú eurocsatlakozóhoz csatlakoztatott készüléket.</li></ul>
A teletext adások vételekor helytelen karakterek jelennek meg a képernyőn.	<ul style="list-style-type: none"><li>• Ha a menürendszert használja, lépjen be a “Nyelv/Ország” menübe (a 14. oldalon), és válassza azt az országot, ahol a Készüléket működteti. A cirill abc-t használó nyelvknél válassza Oroszországot, ha a lista nem tartalmazza azt az országot, ahol Ön a készüléket használja.</li></ul>
A NexTVView nézésekor helytelen betűk jelennek meg.	<ul style="list-style-type: none"><li>• A menürendszer használatával lépjen be a “Nyelv/Ország” menübe (a 14. oldalon) és válassza ki a NexTVView sugárzási nyelvvel megegyező nyelvet.</li></ul>
A kép fényerőszintje szembetűnően lecsökken egy teletext oldal nézésekor.	<ul style="list-style-type: none"><li>• Ez nem jelenti a készülék nem megfelelő működését. Ha ugyanazt a teletext oldalt 5 percnél tovább, egyetlen gomb lenyomása nélkül nézi, a kép fényerőszintje automatikusan és szembetűnően lecsökken azért, hogy a készülék katódsugár csöveinek rongálódását elkerülje. A kép fényerőszintjének visszaállításához nyomja meg a távvezérlő bármelyik gombját.</li></ul>
A távvezérlő nem működik.	<ul style="list-style-type: none"><li>• Győződjön meg arról, hogy a távvezérlő Készülékválasztó gombja az irányítani kívánt készüléknek (DVD, TV vagy VCR videomagnóhoz) megfelelő pozícióban legyen.</li><li>• Amennyiben a DVD-t vagy a videomagnót nem tudja a távvezérlővel irányítani annak ellenére, hogy a Készülékválasztó gomb a megfelelő pozícióban van, üsse be újból a szükséges kódot úgy, ahogyan az a kezelési útmutató “A távvezérlő beállítása DVD-hez vagy videomagnóhoz” a 23. oldalon.</li><li>• Cserélje ki az elemeket.</li></ul>
A készenléti üzemmód (standby)  jelzője villog.	<ul style="list-style-type: none"><li>• Forduljon a legközelebbi Sony márkaszervízhez.</li></ul>

 **Meghibásodás esetén a televíziót szakemberrel vizsgáltsa meg.**  
**Soha ne nyissa ki a készüléket.**

# Wprowadzenie

Dziękujemy za wybór telewizora kolorowego z projekcją tylną 100 Hz Sony.

Przed rozpoczęciem użytkowania telewizora, wskazane jest wnikliwe zapoznanie się z niniejszą instrukcją obsługi i zachowanie jej do wykorzystania w przyszłości.







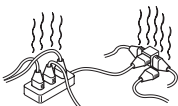

• Symbole używane w niniejszej instrukcji obsługi:

-  Ważna informacja.
-  Informacja o działaniu.
- 1,2... Kolejność realizacji instrukcji.
-  Zaznaczone przyciski pilota oznaczają przyciski, które należy nacisnąć w celu wykonania poszczególnych funkcji.
-  Informacja o wyniku operacji.

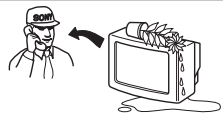
## Spis treści

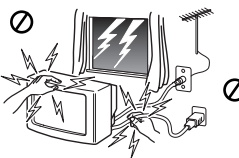
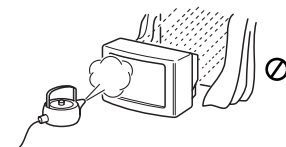
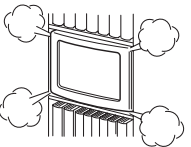
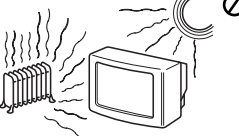
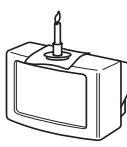
Wprowadzenie.....	3
Informacje dotyczące bezpieczeństwa .....	4
<b>Opis ogólny</b>	
Ogólny przegląd przycisków pilota .....	5
Ogólny przegląd przycisków telewizora .....	6
<b>Podłączenie telewizora</b>	
Podłączanie anteny i magnetowidu.....	7
Wkładanie baterii do pilota.....	7
<b>Pierwsze uruchomienie telewizora</b>	
Włączanie telewizora i automatyczne programowanie .....	8
Regulacja dopasowania barw (Zbieżność).....	10
<b>System menu na ekranie</b>	
Wprowadzenie do systemu menu na ekranie .....	10
Krótki przewodnik po systemie menu .....	11
Używanie systemu menu:	
Regulacja obrazu .....	12
Regulacja dźwięku.....	12
Timer wyłączenia.....	13
Wyjście AV3.....	13
Źródło PIP .....	13
Pozycja obrazu PIP .....	14
Język/Kraj.....	14
Autoprogramowanie.....	14
Sortowanie programów .....	14
Nazwy Programów .....	15
Ustawienia AV .....	15
Programowanie ręczne.....	16
Centrowanie RGB.....	17
<b>Telegazeta</b> .....	18
<b>NexTView</b> .....	19
<b>Informacje dodatkowe</b>	
Podłączanie dodatkowych urządzeń.....	20
Zastosowanie dodatkowych urządzeń .....	21
SmartLink .....	22
Konfigurowanie pilota do nastawiania DVD lub magnetowidu.....	23
Optymalny kąt oglądania.....	24
Dane techniczne .....	25
Rozwiązywanie problemów .....	26

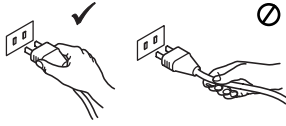
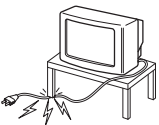
# Informacje dotyczące bezpieczeństwa

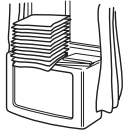
 <p>Televizor jest przystosowany do zasilania tylko napięciem przemiennym 220 - 240 V. Nie włączać zbyt dużej liczby urządzeń do jednego gniazdka sieciowego- grozi to pożarem lub porażeniem prądem.</p>	 <p>Ze względu na bezpieczeństwo i ochronę środowiska naturalnego zaleca się, aby telewizor, który nie jest używany, nie pozostawał w trybie czuwania, lecz był wyłączony z sieci.</p>	 <p>Nigdy nie wpychać do telewizora żadnych przedmiotów. Grozi to pożarem lub porażeniem prądem. Nigdy nie wylewać na telewizor żadnych płynów. Jeśli do wnętrza telewizora dostanie się jakiś płyn lub przedmiot, nie używać urządzenia, zanim zostanie ono skontrolowane przez odpowiednio wykwalifikowaną osobę.</p>
 <p>Nie otwierać obudowy ani nie zdejmować pokrywy z tyłu telewizora. Naprawy powierzać tylko wykwalifikowanym osobom.</p>	 <p>Dla własnego bezpieczeństwa, w czasie burzy nie dotykać żadnych elementów telewizora, jego przewodu zasilającego ani przewodu antenowego.</p>	 <p>Aby uniknąć ryzyka pożaru lub porażenia prądem, nie wystawiać telewizora na deszcz i chronić go przed wilgocią.</p>
 <p>Nie zakrywać otworów wentylacyjnych na telewizorze. Dla zapewnienia właściwej wentylacji, pozostawić wokół telewizora przynajmniej 10 cm wolnego miejsca.</p>	 <p>Nigdy nie stawiać telewizora w miejscach gorących, wilgotnych lub nadmiernie zapylnych. Nie instalować telewizora w miejscach, w których będzie on narażony na wibracje mechaniczne.</p>	 <p>Aby uniknąć pożaru, przechowywać łatwopalne przedmioty z dala od telewizora i nie zbliżać się do niego z otwartym ogniem (na przykład świecą).</p>
 <p>Do czyszczenia ekranu i obudowy używać miękkiej, wilgotnej ściereczki. Nie używać żadnych ściereczek, gąbek ani proszków do szorowania, zasadowych środków czyszczących, rozpuszczalników (spirytusu, benzyny itp.) ani antystatycznego aerozolu. Dla bezpieczeństwa, przed czyszczeniem telewizora wyłączyć go z sieci.</p>	 <p>Przy wyłączeniu przewodu zasilającego z gniazdka sieciowego chwycić wtyczkę. Nie ciągnąć samego przewodu.</p>	 <p>Dbać, aby nie stawiać na przewodzie zasilającym ciężkich przedmiotów, ponieważ mogą one uszkodzić przewód. Zalecamy nawinięcie nadmiaru przewodu na zaczepy znajdujące się z tyłu telewizora.</p>
 <p>Ustawić telewizor na bezpiecznej, stabilnej podstawie. Nie pozwalać, aby wspinały się na niego dzieci. Nie kłaść telewizora na boku ani ekranem do góry.</p>	 <p>Przed przenoszeniem telewizora wyłączyć go z sieci. Unikać nierównych powierzchni, szybkiego marszu i używania nadmiernej siły. Jeśli telewizor został upuszczony lub uszkodzony, natychmiast zlecić jego kontrolę odpowiednio wykwalifikowanej osobie z serwisu.</p>	 <p>Nie zakrywać otworów wentylacyjnych na telewizorze takimi przedmiotami jak zasłony czy gazety.</p>

## Informacje dotyczące bezpieczeństwa

-  Gdy przestawia się telewizor wielkoekranowy z projekcją tylną bezpośrednio z zimnego pomieszczenia do gorącego lub gdy w pomieszczeniu następuje gwałtowna zmiana temperatury obraz może być zamazany lub poszczególne jego fragmenty mogą mieć złą jakość koloru. Spowodowane jest to kondensacją wilgoci na lustrach lub soczewkach wewnątrz urządzenia. Przed ponownym włączeniem urządzenia należy poczekać aż wilgoć wyparuje.
- By osiągnąć ostrość obrazu należy ustawić ekran tak, by światło nie padało nań bezpośrednio. O ile to możliwe należy używać oświetlenia sufitowego.
- Unieruchomienie obrazu przez dłuższy okres czasu np. podczas korzystania z gier komputerowych lub podłączenia komputera, jak też przy oglądaniu programów w formacie 16:9, może uszkodzić przewód przekazu obrazu. By tego uniknąć należy wówczas utrzymywać niski poziom kontrastu obrazu.
- Należy unikać dotykania ekranu by nie porysować jego powierzchni.

# Ogólny przegląd przycisków pilota

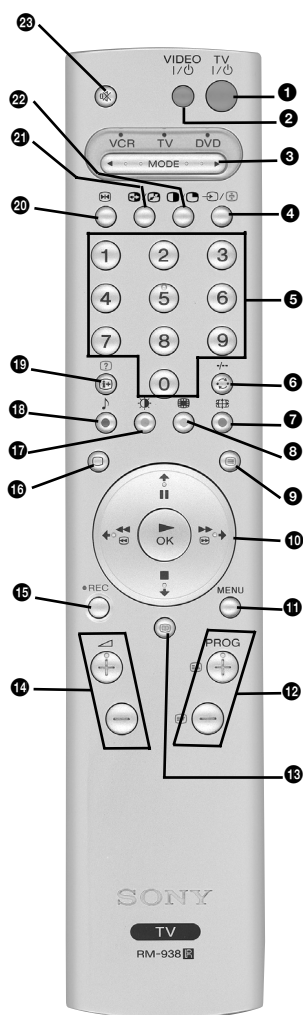

## 1 Czasowe wyłączenie telewizora:

Naciśnij go by czasowo wyłączyć telewizor (zostanie wyświetlony wskaźnik trybu czuwania  $\phi$ ). Naciśnij go ponownie by włączyć telewizor pozostający w trybie czuwania (standby). *Dla oszczędności energii wskazane jest całkowite wyłączenie telewizora gdy się go nie używa.*  
**⚠** Jeśli w ciągu 15 minut nie ma sygnału telewizyjnego ani też nie zostanie naciśnięty żaden przycisk, telewizor automatycznie przełączy się na tryb czuwania (standby).

## 2 Włączanie/Wyłączenie magnetowidu lub DVD:

Naciśnij przycisk by włączyć lub wyłączyć magnetowid lub DVD.

## 3 Przełącznik wyboru sprzętu:

Przy użyciu pilota można nastawiać zarówno telewizor jak również podstawowe funkcje DVD lub magnetowidu. Włącz sprzęt który chcesz używać, a następnie naciśnij kilkakrotnie niniejszy przycisk by wybrać nastawienie DVD, TV lub VCR (dla magnetowidu). W wybranej pozycji zapali się zielone światelko.

**⚠** Przed pierwszym użyciem pilota do nastawiania funkcji DVD lub magnetowidu musisz go skonfigurować w zależności od marki podłączonego sprzętu. W tym celu przeczytaj rozdział "Konfigurowanie pilota do nastawiania DVD lub magnetowidu" na stronie 23.

## 4 Wybór sygnału wejściowego:

Naciskaj go aż symbol żądanego źródła sygnału pojawi się na ekranie.

## 5 Wybór kanału:

Jeśli przełącznik wyboru sprzętu znajduje się w pozycji TV lub VCR (magnetowid) naciśnij je by wybierać kanały. W przypadku dwucyfrowych numerów kanałów, naciskaj przycisk odpowiadający drugiej cyfrze nie dłużej niż 2,5 sekundy.

## 6 a) Jeśli przełącznik wyboru sprzętu znajduje się w pozycji TV:

Naciśnij go by powrócić do poprzednio wybranego kanału (uprzednio wybrany kanał powinien być wcześniej widoczny na ekranie przez przynajmniej 5 sekund).

## b) Jeśli przełącznik wyboru sprzętu znajduje się w pozycji VCR:

Jeśli używasz magnetowid Sony dla dwucyfrowych numerów kanałów np.23, naciśnij najpierw -/-- a następnie przyciski numeryczne 2 i 3.

## 7 Wybór formatu ekranu:

Naciśnij kilkakrotnie ten przycisk by zmienić format obrazu. 4:3 dla obrazu konwencjonalnego lub 16:9 dla odtworzenia ekranu szerokiego.

## 8 Przycisk ten działa wyłącznie w trybie telegazety.

## 9 Wybór telegazety:

Naciśnij go by telegazeta pojawiła się na ekranie.

## 10 Joystick:

### a) Jeśli przełącznik wyboru sprzętu znajduje się w pozycji TV:

- Gdy MENU jest wyświetlone na ekranie użyj niniejszych przycisków by przemieszczać się po systemie menu. Szczegółowy opis znajduje się w rozdziale "Wprowadzenie do systemu menu na ekranie" na stronie 10.

- Gdy MENU nie jest wyświetlone na ekranie naciśnij OK by zobaczyć ogólną listę zestrojonych kanałów. Wybierz kanał (stację telewizyjną) naciskaj  $\blacktriangledown$  lub  $\blacktriangleup$  a następnie ponownie naciśnij OK by oglądać wybrany kanał.

### b) Jeśli przełącznik wyboru sprzętu znajduje się w pozycji VCR (magnetowid) lub DVD:

Użyj niniejszych przycisków by nastawiać podstawowe funkcje magnetowidu lub DVD.

## 11 Wyświetlanie menu:

Naciśnij go by na ekranie pojawiło się menu funkcji. Naciśnij go ponownie by usunąć menu z ekranu i by pojawił się normalny obraz telewizyjny.

## 12 Wybór kanałów:

Naciśnij go by wybrać poprzedni lub następny kanał.

## 13 NexTVView:

By uzyskać więcej informacji skonsultuj rozdział "NexTVView" na stronie 19.

## 14 Regulacja głośności:

Naciśnij go by naregulować głośność telewizora.

## 15 Przycisk nagrywania:

Jeśli przełącznik wyboru sprzętu znajduje się w pozycji VCR, naciśnij niniejszy przycisk by nagrywać programy.

## 16 Wybór Trybu TV:

Naciśnij go by "PIP", telegazeta zniknęła z ekranu lub by wyłączyć wejście wideo.

## 17 Wybór trybu obrazu:

Kilkakrotnie go naciśnij by zmienić tryb obrazu.

## 18 Wybór efektu dźwięku:

Naciskaj ten przycisk by zmienić efekt dźwięku.

## 19 Wyświetlanie informacji na ekranie:

Naciśnij go by wszystkie wskaźniki pojawiły się na ekranie. Ponownie go naciśnij by zniknęły.

## 20 Unieruchamianie obrazu:

Naciśnij ten przycisk by unieruchomić obraz telewizyjny. Ekran zostanie podzielony na dwie części. Obraz z lewej strony będzie normalny zaś z prawej unieruchomiony. Ponownie naciśnij ten przycisk by przywrócić normalny obraz telewizyjny.

## 21 Zamiana ekranów:

W trybie "PIP" naciśnij ten przycisk by zamienić te dwa ekrany.

## 22 PIP (z angielskiego "Picture In Picture" = Obraz w obrazie):

Naciśnij ten przycisk by w jednym z rogów głównego ekranu pojawił się mały ekran z obrazem (tryb PIP). Naciśnij go ponownie by mały ekran zniknął. By wybrać źródło obrazu małego ekranu skonsultuj rozdział "Źródło PIP" na stronie 13.

## 23 Wyłączenie dźwięku:

Naciśnij go by wyłączyć dźwięk. Ponownie go naciśnij by włączyć dźwięk.

**i** Wszystkie przyciski kolorowe służą nie tylko do regulacji telewizora, ale też do obsługi telegazety. Szersza informacja o ich funkcjach znajduje się w rozdziale "Telegazeta" niniejszej instrukcji obsługi na stronie 18.

# Ogólny przegląd przycisków telewizora

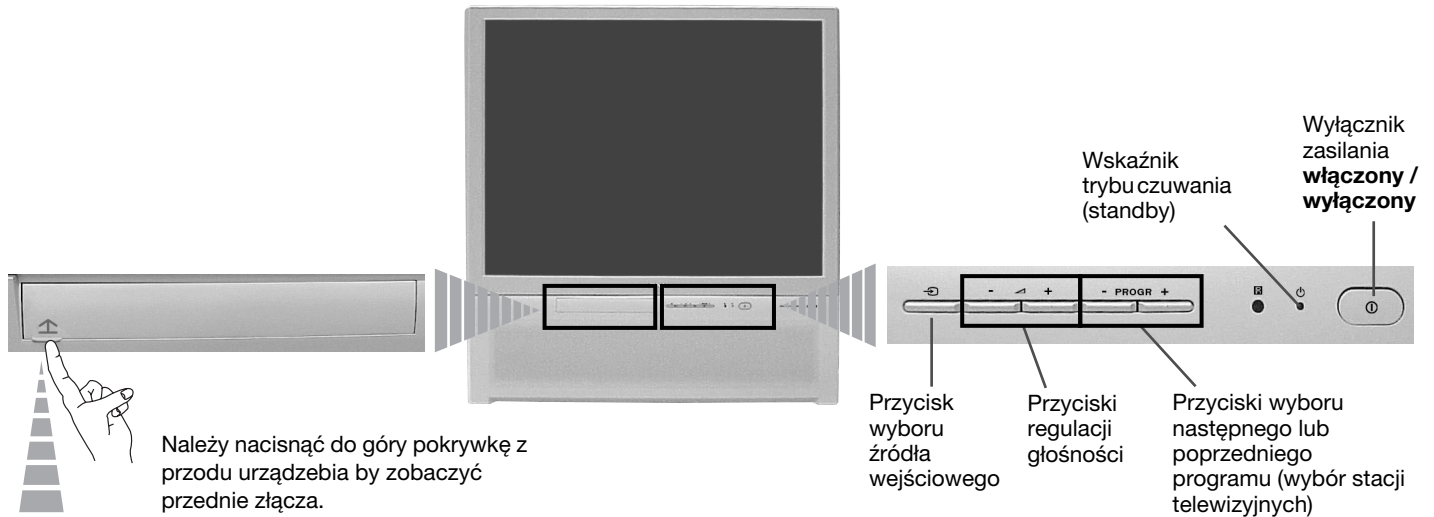

Należy nacisnąć do góry pokrywkę z przodu urządzenia by zobaczyć przednie złącza.

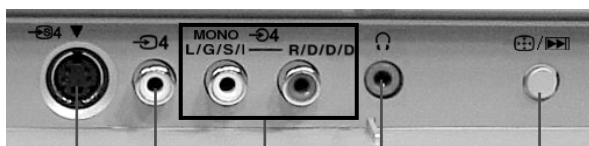

Gniazdo wejściowe S Video

Gniazdo wejściowe audio

Gniazdo do podłączenia słuchawek

Gniazdo wejściowe wideo

## 1 Przycisk Automatycznej zbieżności:

Naciśnij ten przycisk by wyregulować zbieżność barw. Szersza informacja znajduje się w rozdziale "Regulacja dopasowania barw (Zbieżność)" na stronie 10.

**lub**

## 2 Przycisk automatycznego programowania:

Przytrzymaj wciśnięty ten przycisk przez mniej więcej 2 sekundy, aby rozpocząć automatyczne programowanie. Szersza informacja znajduje się w rozdziale "Włączanie telewizora i automatyczne programowanie" na stronie 8.

# Podłączanie anteny i magnetowidu

**i** Do urządzenia nie są załączone kable do tych podłączeń.

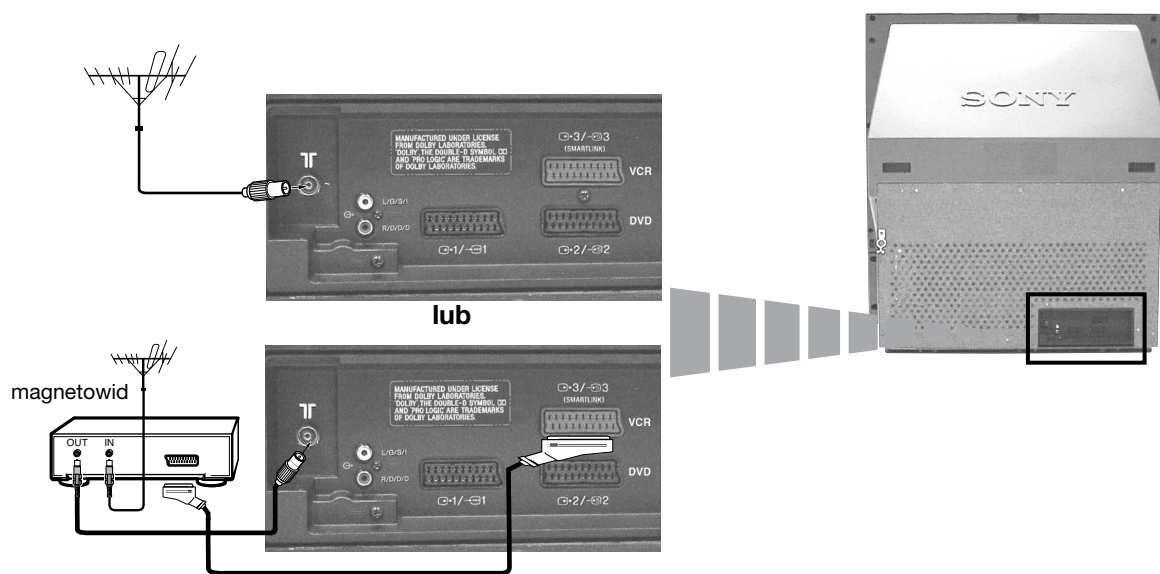

Podłączenie do złącza EURO nie jest obowiązkowe.

**A** Szersza informacja o podłączaniu wideo znajduje się w rozdziale "Podłączanie magnetowidu" na stronie 21.

## Wkładanie baterii do pilota



**A** Upewnij się, że baterie umieszczone zostały zgodnie z ich biegunowością.  
Szczegółowe informacje o podłączaniu wideo znajdują się w rozdziale "Podłączanie magnetowidu" na stronie 21. Szanując środowisko naturalne wyrzucaj zużyte baterie do specjalnie do tego przeznaczonych pojemników.



PL

# Włączanie telewizora i automatyczne programowanie



**i** Gdy telewizor zostanie włączony po raz pierwszy na ekranie pojawią się menu dzięki którym można: 1) wybrać język w którym wyświetlane będą wszystkie menu, 2) wybrać kraj w którym używane będzie urządzenie, 3) odnaleźć i automatycznie zapisać wszystkie dostępne kanały (stacje telewizyjne) i 4) zmienić kolejność w której kanały (stacje telewizyjne) pojawiają się na ekranie.

Jeśli zaistnieje konieczność zmodyfikowania któregoś z ustawień, można to zrobić wybierając odpowiednią opcję w  (menu Ustawianie) lub naciskając przycisk automatycznego programowania  na telewizorze.

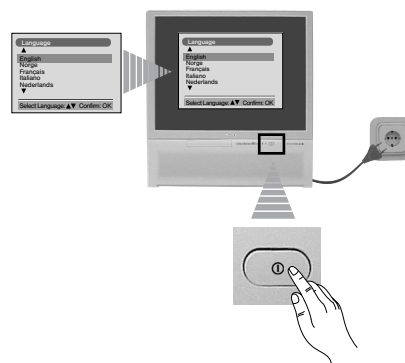

**1** Włącz przewód zasilający telewizora do gniazdka sieciowego (220-240V AC, 50Hz). Gdy podłącza się telewizor po raz pierwszy włącza się on automatycznie. Jeśli to nie nastąpi naciśnij przełącznik włączony/wyłączony  z przodu urządzenia, by włączyć telewizor.

Gdy telewizor zostanie włączony po raz pierwszy na ekranie pojawi się automatycznie menu **Language** (Język).

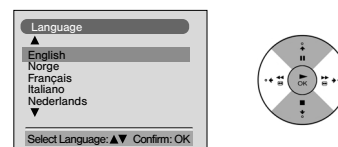

**2** Naciśnij przycisk  lub  na pilocie by wybrać język, a następnie naciśnij przycisk **OK** by potwierdzić wybór. Od tego momentu wszystkie menu będą wyświetlane w wybranym języku.



**3** Na ekranie pojawi się automatycznie menu **Kraj**. Naciśnij przycisk  lub  by wybrać kraj w którym będzie używany telewizor, a następnie naciśnij przycisk **OK** by potwierdzić wybór

**i** Jeśli na liście nie ma kraju w którym będzie używany telewizor, wybierz “-” zamiast nazwy kraju.

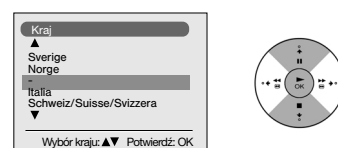

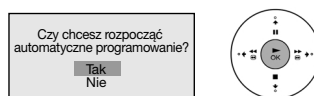

**4** Menu **Autoprogramowanie** pojawi się na ekranie. Naciśnij przycisk **OK** by wybrać opcję **Tak**.



**5** Telewizor rozpoczyna programowanie i automatyczne zapisywanie wszystkich dostępnych kanałów (stacji telewizyjnych).

**⚠** Proces dostrajania może potrwać kilka minut. Zachowaj cierpliwość i nie naciskaj żadnych przycisków podczas jego trwania, gdyż w przeciwnym wypadku nie zostałyby on zakończony.

**i** W niektórych krajach stacja telewizyjna automatycznie instaluje wszystkie kanały (system ACI). W tym przypadku sama stacja wysyła menu którym należy wybrać własne miasto poprzez naciśnięcie przycisku  lub  oraz **OK** by zapisać kanały.

**⚠** Jeśli telewizor nie znalazł żadnego kanału (stacji telewizyjnej) po dokonaniu autoprogramowania, na ekranie pojawi się tekst z prośbą o podłączenie anteny. Należy wówczas ją podłączyć tak jak jest to opisane na stronie 7 niniejszej instrukcji obsługi a następnie nacisnąć **OK**. Ponownie rozpocznie się wówczas proces autoprogramowania.

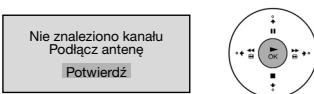
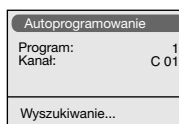



---

**6** Gdy telewizor zaprogramuje i zapisze wszystkie kanały (stacje telewizyjne), na ekranie pojawi się automatycznie menu **Sortowanie Programów** by można było zmienić kolejność pojawiania się kanałów na ekranie.

a) Jeśli nie ma potrzeby zmiany kolejności programów, przejdź do punktu 7.

b) Jeśli chcesz zmienić kolejność programów:

1 Naciśnij przycisk **▼** lub **▲** by wybrać numer programu kanału (stacji telewizyjnej) którego pozycję chcesz zmienić, a następnie naciśnij **▶**.

2 Naciśnij przycisk **▼** lub **▲** by wybrać nowy numer programu na którym chcesz zapisać wybrany kanał (stację telewizyjną) a następnie naciśnij **OK**.

3 Powtórz kroki b)1 i b)2 by przyporządkować pozostałe kanały telewizyjne.

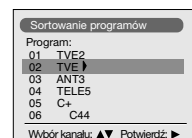

---

**7** Naciśnij przycisk **MENU** by przywrócić normalny obraz telewizyjny.

**MENU**



---

 *Telewizor jest gotowy do użytku.*

# Regulacja dopasowania barw (Zbieżność)

**i** Z powodu magnetyzmu ziemskiego obraz może być niewyraźny, a na brzegach obrazu mogą pojawiać się przebarwienia. Jeśli ma to miejsce należy zastosować się do opisanych poniżej instrukcji.

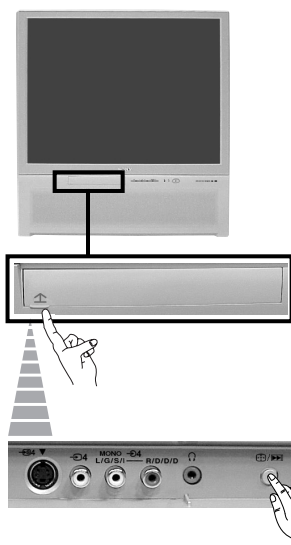

## Automatyczna regulacja zbieżności linii czerwonych, zielonych i niebieskich

**1** Należy nacisnąć do góry pokrywkę z przodu urządzenia by zobaczyć przednie złącza.

**2** Naciśnij przycisk  / .

 Rozpoczyna się proces automatycznej regulacji zbieżności trwający około 10 sekund. Gdy biały krzyż zniknie z ekranu telewizor jest gotowy do użytku.

**!** Funkcja automatycznej regulacji zbieżności nie działa gdy:



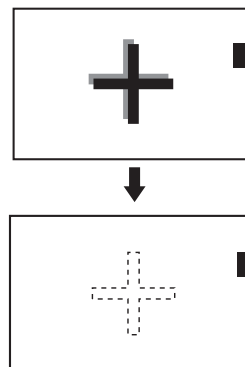





- Nie ma sygnału wejściowego.
- Sygnał wejściowy jest słaby.
- Ekran ustawiony jest w kierunku silnego źródła światła lub gdy pada nań światło słoneczne.
- Wyświetlona jest telegazeta.
- Wyświetlony jest NextView.



# Wprowadzenie do systemu menu na ekranie

**i** Niniejszy telewizor dysponuje systemem menu wyświetlanym na ekranie by ułatwić ustawianie poszczególnych funkcji. Używaj następujących przycisków na pilocie by poruszać się po poszczególnych systemach menu:

**1** Naciśnij przycisk **MENU** by został wyświetlony na ekranie pierwszy poziom menu.

- 2**
- By wybrać pożądaną pozycję lub opcję naciśnij przycisk  lub .
  - By wejść do wybranego menu lub jego opcji naciśnij przycisk .
  - By powrócić do poprzedniego menu lub jego opcji naciśnij przycisk .
  - By zmienić nastawienia wybranej opcji naciśnij przycisk  /  /  lub .
  - By potwierdzić i zapisać wybór naciśnij **OK**.

**3** Naciśnij przycisk **MENU** by przywrócić normalny obraz telewizyjny.

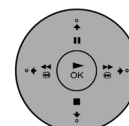
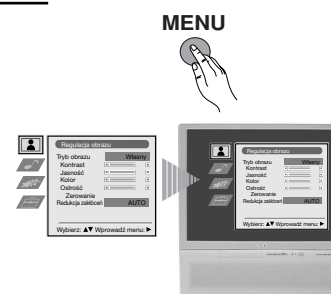

**MENU**



# Krótki przewodnik po systemie menu

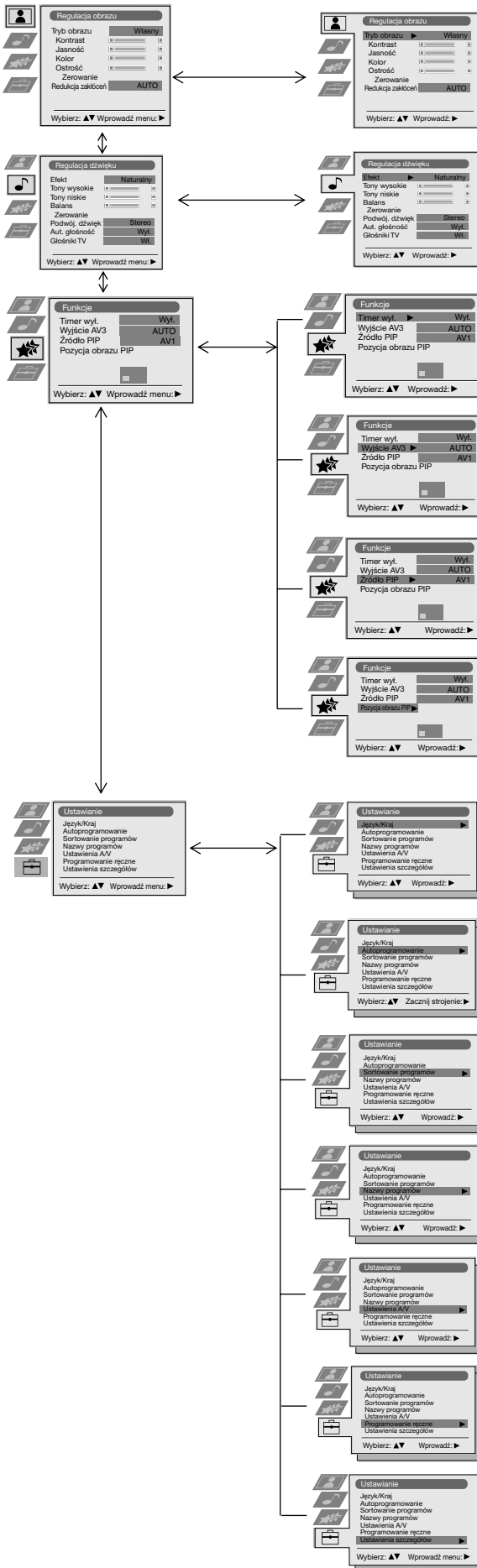

Szersza informacja w rozdziale "Regulacja obrazu" na stronie 12.

Szersza informacja w rozdziale "Regulacja dźwięku" na stronie 12.

Szersza informacja w rozdziale "Timer wyłączenia" na stronie 13.

Szersza informacja w rozdziale "Wyjście AV3" na stronie 13.

Szersza informacja w rozdziale "Źródło PIP" na stronie 13.

Szersza informacja w rozdziale "Pozycja obrazu PIP" na stronie 14.

Szersza informacja w rozdziale "Język/Kraj" na stronie 14.

Szersza informacja w rozdziale "Autoprogramowanie" na stronie 14.

Szersza informacja w rozdziale "Sortowanie programów" na stronie 14.

Szersza informacja w rozdziale "Nazwy Programów" na stronie 15.

Szersza informacja w rozdziale "Ustawienia AV" na stronie 15.

Szersza informacja w rozdziale "Programowanie ręczne" na stronie 16.

Szersza informacja w rozdziale "Centrowanie RGB" na stronie 17.

# Krótki przewodnik po systemie menu

## Poziom 1



## Poziom 2



## Poziom 3 / Funkcja

### REGULACJA OBRAZU

Menu "Regulacja obrazu" pozwala zmienić nastawienia obrazu.

W tym celu: po wybraniu opcji którą chcesz zmienić naciśnij przycisk **→**. Następnie kilkakrotnie naciśnij przycisk **↓** / **↑** / **←** lub **→** by zmienić ustawienie i na zakończenie naciśnij **OK** by zapisać nowe ustawienie.

- i** • Menu to pozwala również zmienić tryb obrazu zgodnie z rodzajem oglądanego programu:
  - Tryb obrazu** **→** **↓** **Żywy** (dla programu na żywo, odtwarzacza DVD i cyfrowego dekodera telewizji satelitarnej).
  - ↓** **Własny** (dla indywidualnych upodobań).
  - ↓** **Filmowy** (dla filmów).
- **Jasność, Kolor i Ostrość** mogą zostać zmienione wyłącznie gdy tryb obrazu zostanie nastawiony na opcję "Własny".
- **Odcień** jest dostępny wyłącznie dla systemu koloru NTSC (np. taśmy wideo z USA).
- By przywrócić nastawienia fabryczne wybierz **Zerowanie** i naciśnij **OK**.
- Opcja "**Redukcja zakłóceń**" nastawiona jest na "**AUTO**" by automatycznie zredukować hałas który powoduje obraz w przypadku słabego sygnału telewizyjnego. By wyłączyć tę funkcję, wybierz opcję "**Wył.**" zamiast "AUTO".

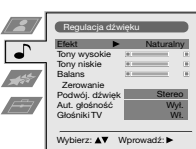
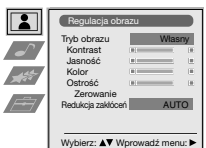

### REGULACJA DŹWIĘKU

Menu "Regulacja dźwięku" pozwala zmieniać ustawienia dźwięku.

W tym celu: po wybraniu opcji która ma zostać zmieniona, naciśnij **→**. Następnie kilkakrotnie naciśnij **↓** / **↑** / **←** lub **→** by zmienić ustawienie i na zakończenie naciśnij **OK** by zapisać ustawienie.

- Efekt** **→** **↓** **Naturalny**: Podkreśla jasność, szczegóły i obecność dźwięku dzięki systemowi "BBE High Definition Sound system".
- ↓** **Dynamiczny**: "BBE High Definition Sound system"\* zwiększa jasność i obecność dźwięku zapewniając czytelniejszy głos i muzykę bardziej rzeczywistą.
- ↓** **Dolby\*\*V**: Dolby Virtual symuluje efekt dźwięku "Dolby Pro Logic Surround".
- ↓** **Wył.**: Bez specjalnych efektów akustycznych.
- Tony wysokie** **→** **←** **Mniej** **→** **Więcej**
- Tony niskie** **→** **←** **Mniej** **→** **Więcej**
- Balans** **→** **←** **Lewy** **→** **Prawy**
- Zerowanie** **OK** Przywraca poziomy dźwięku nastawione fabrycznie.
- Podwój. dźwięk** **→** • Dla emisji stereo:
  - ↓** **Mono**.
  - ↓** **Stereo**.
- Dla emisji dwujęzycznych:
  - ↓** **Mono** (dla kanału mono, jeśli jest dostępny).
  - ↓** **A** (dla kanału 1).
  - ↓** **B** (dla kanału 2).
- Aut. głośność** **→** **↓** **Wył.**: Natężenie dźwięku zmienia się w zależności od sygnału stacji.
- ↓** **Wł.**: Natężenie dźwięku jest jednakowe niezależnie od sygnału stacji (np. w przypadku reklam).
- Głośniki TV** **→** **↓** **Wł.**: by słuchać telewizji bezpośrednio z głośników telewizora.
- ↓** **Wył.**: zlikwiduje dźwięk głośników telewizora by słuchać telewizji wyłącznie przez zewnętrzny wzmacniacz podłączony do źródeł wyjściowych audio z tyłu telewizora.

- i** • Jeśli słuchasz dźwięku telewizora przez słuchawki, opcja "Efekt" automatycznie ulegnie przestawieniu na "Wył."
- Jeśli nastawisz "Efekt" w pozycji "Dolby Virtual" opcja "Aut. głośność" automatycznie przełączy się na pozycję "Wył." i odwrotnie.

\* "BBE High Definition Sound system" jest produktem Sony Corporation na licencji BBE Sound, Inc. Zarejestrowany patentem w USA nr. 4,638,258 i 4,482,866. Słowo "BBE" i symbol "BBE" są znakami firmowymi BBE Sound, Inc.

\*\*Niniejszy telewizor jest tak zaprojektowany by stwarzać efekt dźwięku "Dolby Surround" który symuluje dźwięk płynący z 4 głośników bez konieczności podłączania żadnego dodatkowego głośnika. Symulacja ta jest możliwa zawsze gdy sygnał audio stacji nadawany jest w systemie "Dolby Pro Logic Surround". Można również zwiększyć efekt dźwięku podłączając zewnętrzny wzmacniacz. Szczegółowy opis znajduje się w rozdziale "Podłączanie dodatkowego urządzenia audio" na stronie 21.

\*\* Wyprodukowano na podstawie licencji od Dolby Laboratories. "Dolby", "Pro Logic" oraz symbol podwójnej litery D **DD** są znakami towarowymi Dolby Laboratories.

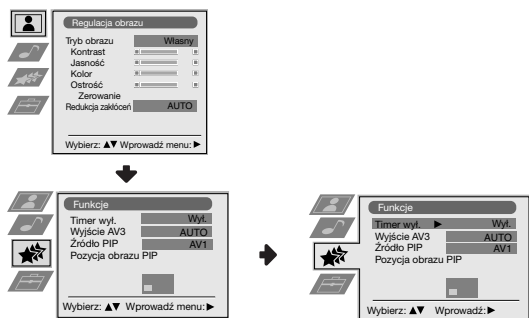

**TIMER WYŁĄCZENIA**

Opcja "Timer wył." w menu "Funkcje", pozwala wybrać okres czasu po upływie którego telewizor automatycznie przełączy się na tryb czuwania (standby).

W tym celu: po wybraniu opcji naciśnij przycisk **➡**. Następnie naciśnij **⬇** lub **⬆** by nastawić czas (najwyżej 4 godziny).

- i** • By został wyświetlony czas pozostający do wyłączenia, oglądając telewizję naciśnij przycisk **⏸**.
- Na Minutę przed przełączeniem się telewizora w tryb czuwania, pozostający do tego momentu czas zostanie automatycznie wyświetlony na ekranie.

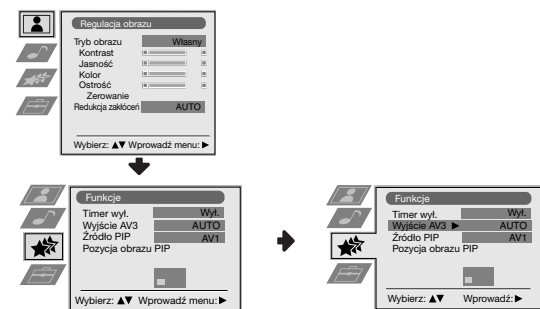

**WYJŚCIE AV3**

Opcja "Wyjście AV3" w menu "Funkcje" pozwala wybrać gniazdko wyjściowe Euro **↻3/⌂3** by móc nagrywać ze złącza Euro każdy sygnał pochodzący z telewizora lub z innego urządzenia dodatkowego podłączonego do złącza Euro **↻1/⌂1** lub **↻2/⌂2** lub do gniazdek przednich **⌂4** i **⌂4**.

**i** Jeśli podłączony magnetowid dysponuje SmartLink, proces ten nie jest konieczny.

W tym celu: po wybraniu opcji naciśnij **➡**. Następnie naciśnij **⬇** lub **⬆** by wybrać żądany sygnał wyjściowy **TV, AV1, AV2, AV4, YC4** lub **AUTO**.

**⚠** Przy wyborze "AUTO", sygnał wyjściowy zawsze będzie taki sam jak ten pojawiający się na ekranie TV.

**⚠** Jeśli dekoder podłączony jest do złącza Euro **↻3/⌂3** lub do magnetowidu podłączonego do tego złącza Euro, należy pamiętać o nastawieniu "Wyjścia AV3" w "AUTO" lub "TV" by mógł on poprawnie dekodować.

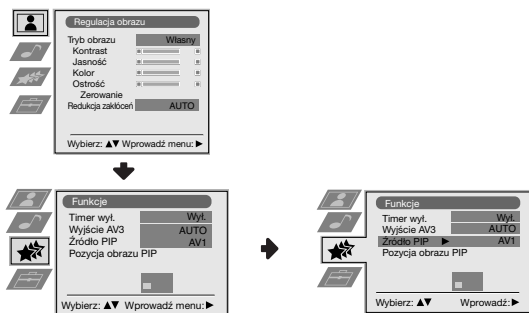

**ŹRÓDŁO PIP**

Opcja "Źródło PIP" w menu "Funkcje" pozwala wybrać źródło obrazu który chcesz oglądać na ekranie "PIP".

W tym celu: po wybraniu opcji naciśnij **➡**. Następnie kilkakrotnie naciśnij **⬇** lub **⬆** by wybrać żądane źródło wejściowe **AV1, AV2, AV3, AV4** lub **TV**. Na zakończenie naciśnij **OK** by zapisać nastawienie.

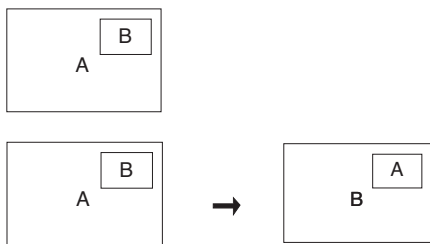

**i** By zobaczyć wybrane źródło obrazu na ekranie "PIP", naciśnij przycisk **⏸** / **⏪** pilota.

**i** Naciskając przycisk **⏸** / **⏪** pilota możesz zamieniać oba ekrany.

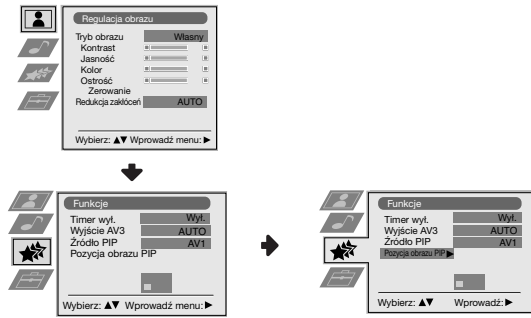

**POZYCJA OBRAZU PIP**

Opcja “Pozycja obrazu PIP” w menu “Funkcje” pozwala zmienić pozycję ekranu “PIP” .

W tym celu: po wybraniu opcji naciśnij **↓**, **←**, **↑** lub **→** by wybrać żądaną pozycję. Na zakończenie naciśnij **OK** by zapisać nastawienie.

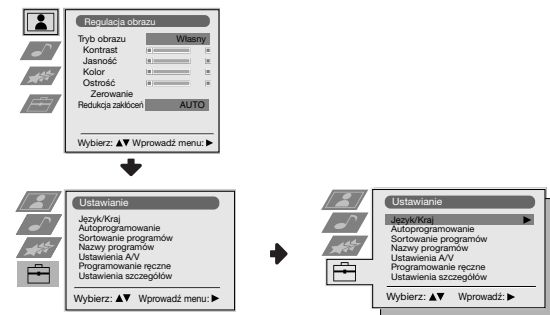
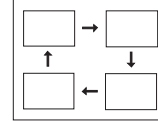

**JĘZYK / KRAJ**

Opcja “Język/Kraj” w menu “Ustawianie”, pozwala wybrać język w którym wszystkie menu będą wyświetlane na ekranie. Pozwala również wybrać kraj w którym będzie używany telewizor.

W tym celu: po wybraniu opcji naciśnij przycisk **→**, a następnie postępuj tak jak jest to opisane w rozdziale “Włączanie telewizora i automatyczne programowanie”, w punktach 2 i 3 na stronie 8.

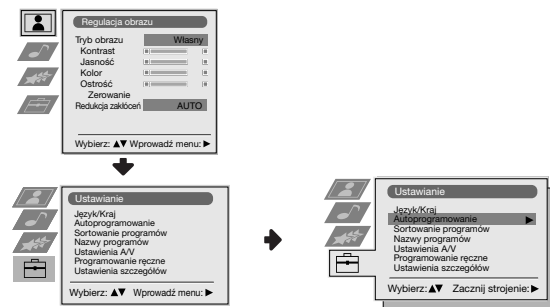

**AUTOPROGRAMOWANIE**

Opcja “Autoprogramowanie” w menu “Ustawianie”, pozwala by telewizor odszukał i zapisał wszystkie dostępne kanały (stacje telewizyjne).

W tym celu: po wybraniu opcji naciśnij przycisk **→**, a następnie postępuj tak jak jest to opisane w rozdziale “Włączanie telewizora i automatyczne programowanie”, w punktach 4 i 5 na stronie 8.

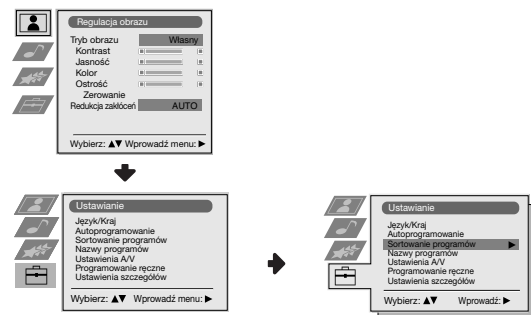

**SORTOWANIE PROGRAMÓW**

Opcja “Sortowanie programów” w menu “Ustawianie”, pozwala zmienić kolejność w jakiej kanały (stacje telewizyjne) pojawiają się na ekranie.

W tym celu: po wybraniu opcji naciśnij **→**, a następnie postępuj tak jak jest to opisane w rozdziale “Włączanie telewizora i automatyczne programowanie”, w punkcie 6 b) na stronie 9.

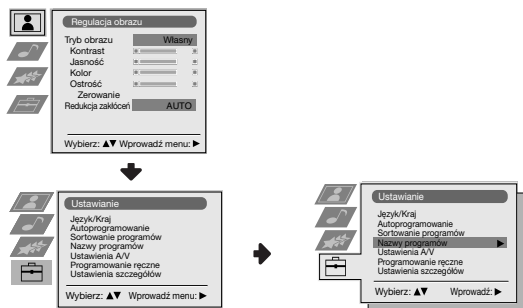

### NAZWY PROGRAMÓW

Opcja "Nazwy programów" w menu "Ustawianie", pozwala nadać kanałowi nazwę składającą się maksymalnie z pięciu znaków.

W tym celu:

- 1 Po wybraniu opcji naciśnij **➡**, a następnie naciśnij **⬇** lub **⬆** by wybrać numer programu któremu chcesz nadać nazwę.
- 2 Naciśnij **➡**. Gdy pierwszy element kolumny Nazwa zostanie wyszczególniony naciśnij **⬇** lub **⬆** by wybrać literę, numer lub "-" puste miejsce, a następnie naciśnij **➡** by potwierdzić wybrany znak. W ten sam sposób wybierz pozostałe cztery znaki. Na zakończenie naciśnij **OK** by zapisać wybraną nazwę.

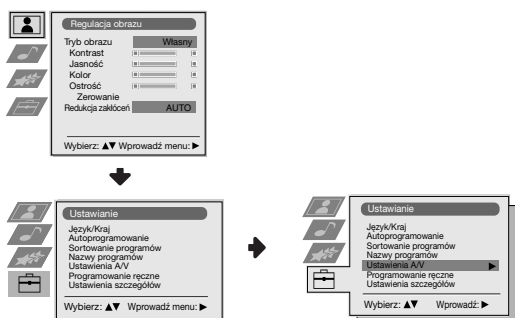

### USTAWIENIA AV

Opcja "Ustawienia AV" w menu "Ustawianie" pozwala nadać nazwę urządzeniu podłączonemu do telewizora.

W tym celu:

- 1 Po nastawieniu opcji naciśnij **➡**, a następnie naciśnij **⬇** lub **⬆** by wybrać źródło wejściowe któremu chcesz nadać nazwę (**AV1**, **AV2** i **AV3** dla dodatkowych urządzeń podłączonych do złącza Euro z tyłu odbiornika telewizyjnego i **AV4** dla przednich gniazdek). Następnie naciśnij **➡**.
- 2 W kolumnie "Nazwa" automatycznie pojawi się wstępnie nastawiona nazwa:
  - a) Jeśli chcesz użyć jedną z 6 wstępnie nastawionych nazw (**CABLE**, **GAME**, **CAM**, **DVD**, **VIDEO** lub **SAT**), naciśnij **⬇** lub **⬆** by wybrać jedną z nich i na zakończenie naciśnij **OK** by ją zapisać.
  - b) Jeśli chcesz stworzyć własną nazwę wybierz **Edycja** i naciśnij **➡**. Następnie, gdy pierwszy element jest wybrany naciśnij **⬇** lub **⬆** by wybrać literę, numer lub "-" puste miejsce i naciśnij **➡** by potwierdzić wybór znaku. W ten sam sposób wybierz pozostałe cztery znaki i na zakończenie naciśnij **OK** by zapisać nazwę.

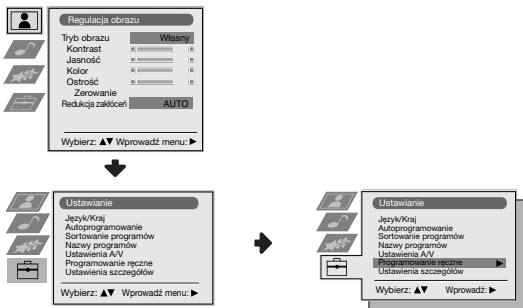
**PROGRAMOWANIE RĘCZNE**

Opcja "Programowanie ręczne" w menu "Ustawianie", pozwala:

- a) Zaprogramować pojedynczo i w dowolnym porządku wybrane kanały (stacje telewizyjne) lub wejście wideo. W tym celu:
- 1 Po wybraniu opcji "Programowanie ręczne" naciśnij przycisk **➔**. Po wybraniu opcji **Program**, naciśnij przycisk **➔**, a następnie **➡** lub **⬆** by wybrać numer programu (pozycję) pod którym chcesz zapisać stację telewizyjną lub kanał wideo (dla kanału wideo radzimy wybrać numer programu "0"). Naciśnij **⬅**.
  - 2 **i** Niniejsza opcja pojawi się w zależności od kraju wybranego w menu "Język / kraj"  
Po wybraniu opcji **System**, naciśnij **➔**, a następnie **➡** lub **⬆** by wybrać system nadawania (**B/G** dla Europy Zachodniej, **D/K** dla Europy Wschodniej, **L** dla Francji lub **I** dla Wielkiej Brytanii). Naciśnij **⬅**.
  - 3 Po wybraniu opcji **Kanał** naciśnij przycisk **➔** a następnie **➡** lub **⬆** by wybrać rodzaj kanału ("**C**" dla kanałów naziemnych lub "**S**" dla kanałów telewizji kablowej).  
Naciśnij **➔**. Następnie naciskaj przyciski numeryczne by bezpośrednio wprowadzić numer kanału stacji telewizyjnej lub sygnału kanału wideo. Nie znając numeru kanału naciśnij przycisk **➡** lub **⬆** by go odszukać. Po znalezieniu kanału który chcesz zapisać dwukrotnie naciśnij **OK**.  
*Powtóż poszczególne kroki by znaleźć i zapisać więcej kanałów.*
- b) Nadać kanałowi nazwę, składającą się z maks. 5 znaków
- W tym celu: po wybraniu opcji **Program**, naciśnij **PROG +** lub **-** aż pojawi się numer programu któremu chcesz nadać nazwę. Gdy pojawi się on na ekranie wybierz opcję **Nazwa**, a następnie naciśnij przycisk **➔**. Naciśnij **➡** lub **⬆** by wybrać literę, cyfrę lub **"-"** by zostawić puste miejsce i naciśnij przycisk **➔** by potwierdzić wybór znaku. Pozostałe cztery znaki wybierz w ten sam sposób. Po wybraniu wszystkich znaków dwukrotnie naciśnij **OK** by zapisać ustawienie.
- c) Nawet gdy automatyczne precyzyjne programowanie (ARC) jest stale włączone można ręcznie programować by uzyskać lepszy odbiór obrazu gdyby pojawiły się zakłócenia.
- W tym celu: oglądając kanał (stację telewizyjną) który chcesz precyzyjnie zaprogramować, wybierz opcję **ARC**, a następnie naciśnij **➔**. Naciśnij **➡** lub **⬆** by nastawić poziom częstotliwości kanału między -15 i +15. Na zakończenie dwukrotnie naciśnij **OK** by zapisać ustawienie.
- d) Pomijać pozycje programów przy wybieraniu kanałów przyciskami **PROG +/-**.
- W tym celu: po wybraniu opcji **Program**, naciśnij **PROG +** lub **-** aż pojawi się numer programu który chcesz pominąć. Gdy pojawi się on na ekranie wybierz opcję **Pomiń**, a następnie naciśnij przycisk **➔**. Naciśnij **➡** lub **⬆** by wybrać **Tak** i na zakończenie dwukrotnie naciśnij **OK** by zapisać ustawienie.  
*By anulować ustawienie tej funkcji wybierz opcję "Nie" zamiast "Tak".*
- e) Opcja ta pozwala dobrze odbierać i nagrywać kodowany kanał przy użyciu dekodera podłączonego do złącza Euro **↻ 3 / ↻ 3** lub przez podłączony magnetowid lub poprzez magnetowid podłączony do wymienionego złącza Euro.
- i** Niniejsza opcja pojawi się w zależności od kraju wybranego w menu "Język / kraj"
- W tym celu: wybierz opcję **Dekoder** i naciśnij **➔**. Następnie naciśnij **➡** lub **⬆** by wybrać **Wł.** Na zakończenie dwukrotnie naciśnij **OK** by zapisać nastawienie.  
*Jeśli później zechcesz wyłączyć tę funkcję, wybierz **Wyl.** zamiast **Wł.***



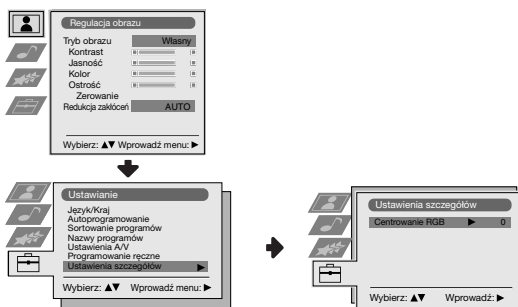

### CENTROWANIE RGB

Gdy podłączone jest źródło sygnałów RGB, jak np. konsola "PlayStation", może się okazać niezbędna regulacja poziomego centrowania obrazu. Można jej dokonać przy użyciu opcji "Centrowanie RGB" w menu "Ustawienia szczegółów".

W tym celu: widząc sygnał wejściowy RGB, wybierz opcję "Centrowanie RGB" i naciśnij przycisk **▶**. Następnie naciśnij **▼** lub **▲** by ustawić centrowanie obrazu między -10 i +10. Na zakończenie naciśnij **OK** by zapisać ustawienie.

# Telegazeta

**i** Telegazeta jest usługą informacyjną transmitowaną przez większość stacji telewizyjnych. Strona ze spisem treści telegazety (zwykle strona 100) dostarcza informacji o sposobie korzystania z usługi telegazety. By poruszać się po telegazecie należy używać przycisków pilota tak jak jest to opisane na tej stronie.

- A**
- By móc odpowiednio korzystać z telegazety używaj kanał o silnym sygnale, w przeciwnym wypadku w tekście telegazety mogą pojawić się błędy.
  - Po upływie 5 minut gdy na ekranie znajduje się ta sama strona telegazety i nie naciśnięty zostanie żaden przycisk, poziom jasności obrazu automatycznie się zmniejszy w widoczny sposób by uniknąć uszkodzenia lampy kineskopowej telewizora.  
By przywrócić poziom jasności obrazu naciśnij jeden z przycisków pilota.

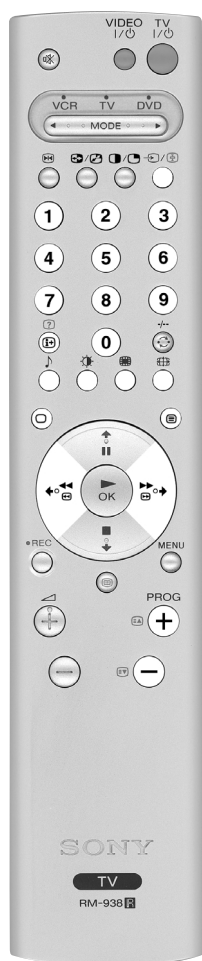

## Włączanie Telegazety:

Po wybraniu kanału (stacji telewizyjnej) transmitującej telegazetę z której chcesz korzystać, naciśnij przycisk .

## Wybór strony Telegazety:

Używając przycisków numerycznych wprowadź trzy cyfry numeru strony którą chcesz oglądać.

- *Przy mylnym wyborze wprowadź dowolne trzy cyfry a następnie wprowadź poprawny numer strony telegazety.*
- *Jeśli licznik stron nie zatrzymuje się oznacza to, że wybrana strona nie jest dostępna. W tym wypadku zmień numer żądanej strony.*



## Wybór następnej lub poprzedniej strony:

Naciśnij PROG + () lub PROG - ()



## Nałożenie telegazety na obraz telewizyjny:

Oglądając telegazetę naciśnij przycisk . Naciśnij go ponownie by wyjść z trybu telegazety.



## Zatrzymanie strony:

Naciśnij przycisk  / . Naciśnij go ponownie by anulować zatrzymanie.

## Wyświetlanie ukrytej informacji (np. rozwiązania zagadek):

Naciśnij przycisk  / . Naciśnij go ponownie by znów ukryć informację.

## By wybrać podstronę

Może się okazać, że strona telegazety składa się z kilku podstron. W tym przypadku numer strony znajdujący się w lewym górnym rogu ekranu zmieni kolor z białego na zielony i strzałka lub kilka strzałek pojawi się obok numeru strony. Naciśnij kilkakrotnie przyciski  lub  pilota by zobaczyć żadaną podstronę telegazety.

## Wyłączanie telegazety:

Naciśnij przycisk .

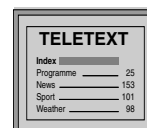

## Fastext

**i** Usługa Fastext pozwala dostać się do odpowiedniej strony telegazety poprzez naciśnięcie tylko jednego przycisku.

Gdy korzystasz z usługi telegazety, gdy emitowane są sygnały Fastext, w dolnej części ekranu pojawia się menu kolorowych kodów które pozwala dostać się bezpośrednio do odpowiedniej strony. W tym celu naciśnij odpowiedni kolorowy przycisk (czerwony, zielony, żółty lub niebieski) pilota.

# NexTVView\*

\* (zależy od dostępności usługi).

**i** NexTVView jest elektronicznym przewodnikiem po programach zawierającym informacje o programie różnych stacji telewizyjnych. Można tu znaleźć informację tematyczną o programach ( sport, sztuka itd...) lub informację o datach i godzinach nadawania programów.

**A** Jeśli podczas oglądania NexTVView pojawią się nieodpowiednie litery, to używając systemu menu otwórz “Język/Kraj” (zobacz opis na stronie 14) i wybierz język w którym emitowany jest NexTVView.

## Włączanie NexTVView

1 Wybierz stację telewizyjną która transmituje usługę NexTVView. Wskaźnik “NexTVView” przez moment pojawi się na ekranie gdy tylko informacja stanie się dostępna.

2 By oglądać NexTVView dysponujesz dwoma różnymi rodzajami NexTVView interfejsu w zależności od % dostępnych danych:

a) Interfejs “Lista programów”:

Podczas oglądania TV, gdy pojawi się na ekranie biały wskaźnik “NexTVView” naciśnij przycisk **⏏** pilota by zobaczyć interfejs “Lista programów” (zobacz rys. 1).

b) Interfejs “Przegląd”:

Podczas oglądania TV, gdy ponad 50% danych NexTVView jest dostępne (100% danych w zależności od obszaru może nie być dostępne), na ekranie pojawi się czarny wskaźnik “NexTVView”. Naciśnij wówczas przycisk **⏏** pilota by zobaczyć interfejs “Przegląd” (zobacz rys. 2).

**i** Gdy tylko otworzysz NexTVView, w dolne po lewej stronie ekranu pojawi się % dostępnych danych NexTVView. Po całkowitym wejściu % danych nie powiększy się.

3 By poruszać się po NexTVView:

- Naciśnij **➡** lub **➡** by przemieszczać się w prawo lub w lewo.
- Naciśnij **⬇** lub **⬆** by przemieszczać się w górę lub w dół.
- naciśnij **OK** by potwierdzić wybór opcji.

4 By wyłączyć NexTVView naciśnij przycisk **⏏** pilota.

### Interfejs “Lista programów” (rys. 1):

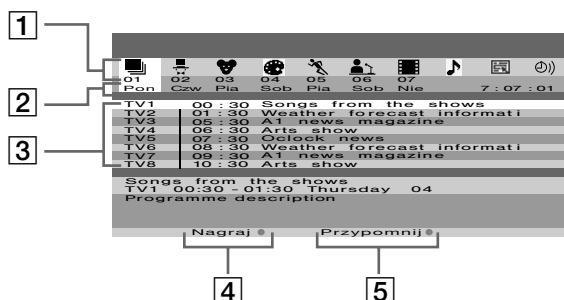

### Interfejs “Przegląd” (rys. 2):

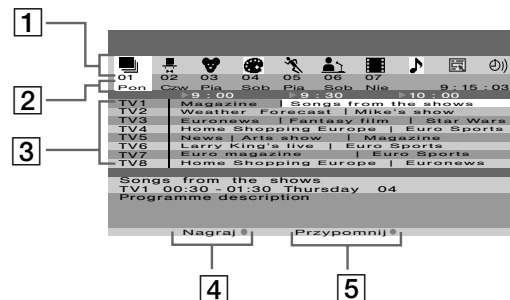

**1** symbole tematyczne (skonsultuj “Spis symboli” poniżej)

**2** data

**3** Przegląd

**4** Nagraj\*

**i** Niniejsza funkcja jest dostępna tylko wtedy gdy telewizor podłączony jest do magnetowidu dysponującym SmartLink i możliwością programowania za pomocą mechanizmu zegarowego. Jeśli chcesz nagrać wybrany program naciśnij czerwony przycisk pilota.

**5** Przypnij\*

Jeśli chcesz by telewizor zapamiętał, że wybrany program za chwilę będzie nadawany naciśnij zielony przycisk pilota. O ustalonej godzinie nadawania programu na ekranie pojawi się wiadomość przypominająca, iż program zaraz się rozpocznie.

**A** \* Opcje “Nagraj” i “Przypnij” pojawią się na ekranie jak tylko zostanie wybrany program, za wyjątkiem sytuacji w której oglądany jest NexTVView na kanale TV w którym NexTVView nie jest dostępny.

\* “Nagraj” i “Przypnij” nie będą dostępne w przypadku wyboru programu który już się rozpoczął.

### Spis Symboli:

**⏏** pełna lista:  
pokazuje całą informację na temat programu różnych stacji telewizyjnych.

**🎭** spektakle

**❤️** dziecięce

**🎨** sztuka

**🏆** sport

**👤** wiadomości

**🎬** filmy

**🎵** muzyka

**📺** wybór kanałów:

Jeśli stacja świadcząca usługę NexTVView przesyła informacje o więcej niż 8 stacjach telewizyjnych, to można ograniczyć wybór do 8 stacji i stworzyć własną listę.

Po stworzeniu własnej listy istnieje możliwość przywrócenia listy standardowej. W tym celu należy wskazać wariant “Auto ▶” przyciskiem **➡** na pilocie.

**⏏**) lista przypomnieniowa:

pokazuje listę programów (maksymalnie 5) wybranych jako przypomnienie.

# Podłączanie dodatkowych urządzeń

**i** Do telewizora można podłączyć bardzo wiele rodzajów dodatkowych urządzeń, tak jak jest to przedstawione poniżej.

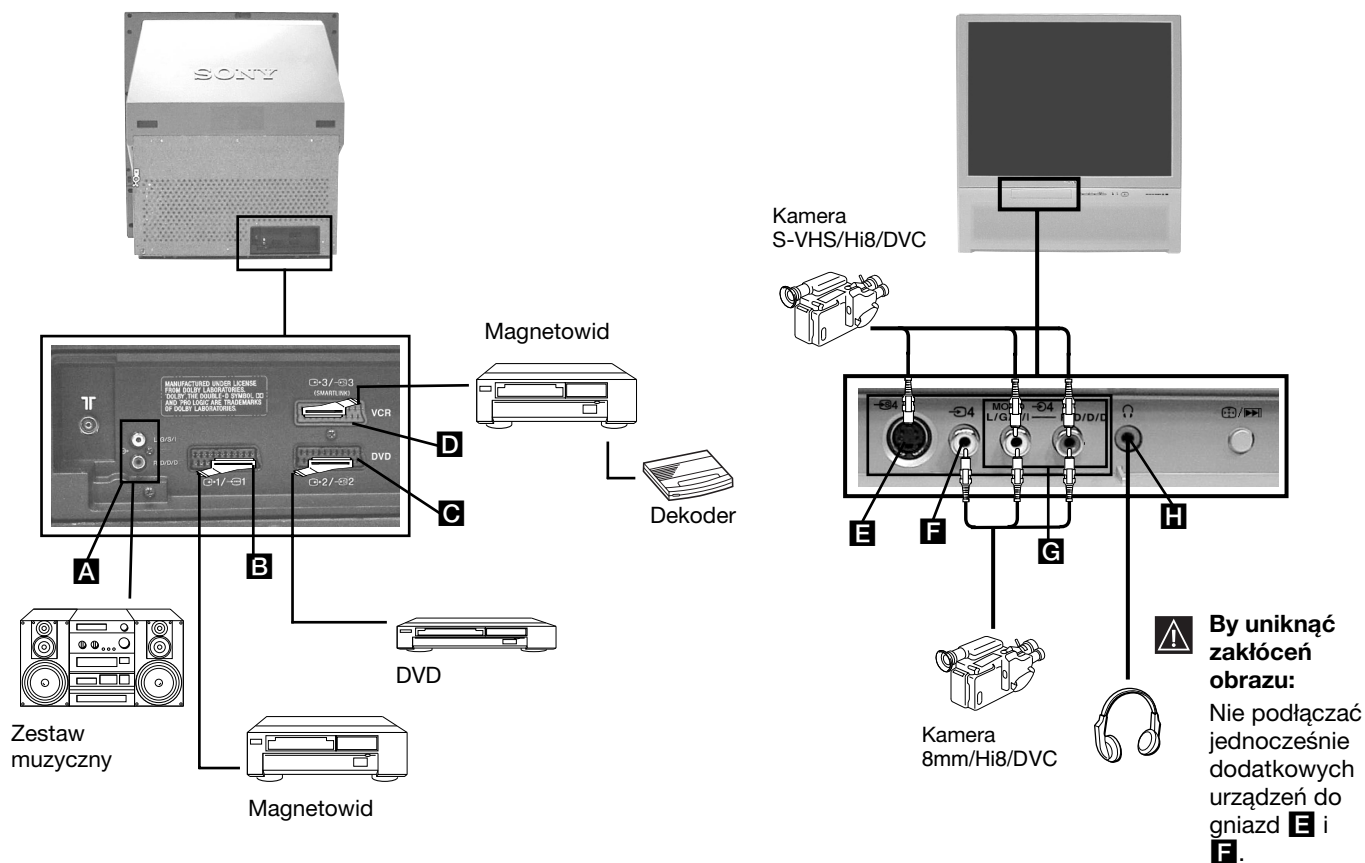

## Dopuszczalne sygnały wejściowe

- A** Bez wejść
- B** Sygnały audio/video i RGB
- C** Sygnały audio/video i RGB
- D** Sygnały audio/video i video S
- E** Sygnał video S
- F** Sygnał video
- G** Sygnał audio
- H** Bez wejścia

## Dyspozycyjne sygnały wyjściowe

- Sygnał audio.
- Video/audio programów TV.
- Video/audio wyświetlania na ekranie (wyjście monitora).
- Video/audio wybranego źródła.
- Bez wyjścia.
- Bez wyjścia.
- Bez wyjścia.
- Sygnał audio dla słuchawek.

kontynuuje...

## Szersze informacje o podłączaniu dodatkowego sprzętu



### Podłączanie magnetowidu

Zalecamy podłączenie magnetowidu do złącza EURO **D** z tyłu telewizora.

W przypadku braku kabla do złącza EURO polecamy dostrojenie sygnału video do kanału numer "0". W tym celu należy skorzystać z informacji zawartych w rozdziale "Programowanie ręczne" na stronie 16. Należy skonsultować również instrukcje obsługi magnetowidu by dowiedzieć się jak uzyskać kanał testowy sygnału video.

Jeśli magnetowid przyjmuje SmartLink należy skonsultować rozdział "SmartLink" na stronie 22.

### Jeśli do złącza Euro podłączony jest dekoder 3 / 3 **D** lub magnetowid:

Wybierz opcję "Programowanie Ręczne" w menu "Ustawianie" i po wybraniu opcji "Dekoder" \*\*, wybierz "Wł" (używając przycisku  lub ) dla każdego kodowanego kanału (na stronie 16).

\*\* Opcja ta jest dostępna w zależności od kraju który został wybrany w menu "Język/Kraj" (na stronie 14).

### Podłączenie dodatkowego urządzenia audio:

By odbierać dźwięk telewizora przez głośniki sprzętu stereo, należy podłączyć sprzęt do gniazdka wyjściowego audio **A** i w menu systemu wybrać "Regulacja dźwięku" i wybrać "Wył." w "Głośniki TV" (na stronie 12).

 Natężenie dźwięku w podłączonych głośnikach można zmieniać przyciskami ustawiania dźwięku na pilocie telewizora. Można również zmieniać poziom dźwięków wysokich i niskich w menu "Regulacja dźwięku".

### Można również wykorzystać jakość efektu dźwięku "Dolby Virtual" odbierając dźwięk przez sprzęt muzyczny:



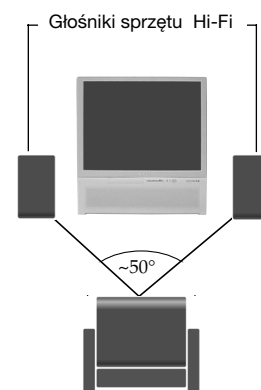

W tym celu ustaw głośniki sprzętu muzycznego po obu stronach telewizora w odległości mniej więcej 50 cm od niego.

Po ustawieniu głośników w systemie menu wybierz menu "Regulacja dźwięku", i następnie wybierz "Dolby V" w opcji "Efekt" (na stronie 12).









Optymalna pozycja dla użytkownika

## Zastosowanie dodatkowych urządzeń

 Aby na ekranie pojawił się sygnał wejściowy podłączonego sprzętu należy wybrać symbol złącza do którego jest on podłączony. Np. jeśli sprzęt podłączony jest do złącza o symbolu  1 /  1, należy kilkakrotnie nacisnąć przycisk  aż symbol  1 pojawi się na ekranie.



- 1 Podłącz dodatkowe urządzenie do odpowiedniego gniazda telewizora zgodnie z opisem z poprzedniej strony.
- 2 Włącz podłączone urządzenie.
- 3 By pojawił się obraz z podłączonego urządzenia kilkakrotnie naciśnij przycisk  aż na ekranie pojawi się odpowiedni symbol sygnału wejściowego.

#### Symbol Sygnały wejściowe

-  1 • Sygnał wejściowy audio/video ze złącza EURO **B**.
-  1 • Sygnał wejściowy RGB ze złącza EURO **B**. Symbol ten pojawi się wyłącznie wtedy jeśli podłączone zostało źródło wejściowe sygnału RGB.
-  2 • Sygnał wejściowy audio/video ze złącza Euro **C**.
-  2 • Sygnał wejściowy RGB ze złącza Euro **C**. Symbol ten pojawi się wyłącznie wtedy jeśli podłączone zostało źródło wejściowe sygnału RGB.
-  3 • Sygnał wejściowy audio/video ze złącza EURO **D**.
-  3 • Sygnał wejściowy S Video ze złącza EURO **D**. Symbol ten pojawi się wyłącznie wtedy jeśli podłączone zostało źródło wejściowe sygnału S Video.
-  4 • Sygnał wejściowy video ze złącza RCA **F** i sygnał wejściowy audio ze złącza **G**.
-  4 • Sygnał wejściowy S Video ze złącza S Video **E** i sygnał wejściowy audio ze złącza **G**. Symbol ten pojawi się wyłącznie wtedy jeśli podłączone zostało źródło wejściowe sygnału S Video.

- 4 By przywrócić normalny obraz telewizyjny naciśnij przycisk  pilota.

#### Dla sprzętu monofonicznego

Podłącz wtyk audio do gniazda L/G/S/I z przodu telewizora i wybierz  4 lub  4 sygnał wejściowy zgodnie z instrukcją powyżej. W rozdziale "Regulacja dźwięku" wybierz "Podwój. dźwięk" "A" w menu dźwięku na ekranie (na stronie 12).



# SmartLink

- i** SmartLink jest połączeniem między telewizorem i magnetowidem pozwalającym na bezpośredni przekaz pewnych informacji.

## Do skorzystania z funkcji SmartLink potrzeba:

- Magnetowidu z systemem SmartLink, NexTVView Link, Easy Link lub Megalagic.

- i** Megalagic to znak firmowy zarejestrowany przez Grundig Corporation.  
EasyLink to znak firmowy Philips Corporation.

- Kompletnego 21-stykowego kabla EURO by podłączyć magnetowid do złącza EURO  $\leftrightarrow$  3/→S3 (SMARTLINK) znajdującego się z tyłu telewizora.

## Podstawowe funkcje łącza SmartLink są następujące:

- Pozwala na bezpośrednie przekazywanie informacji o zaprogramowaniu (np. listy programów) z telewizora do magnetowidu.
- Pozwala na bezpośrednie nagrywanie z telewizora, wystarczy nacisnąć jeden przycisk by nagrać oglądany program.
- Pozwala na automatyczne włączenie: gdy telewizor znajduje się w trybie czuwania (standby), wystarczy nacisnąć przycisk "Play ►" na magnetowidzie i telewizor automatycznie się włączy.

- i** Szersza informacja o łączu SmartLink znajduje się w instrukcji obsługi magnetowidu.

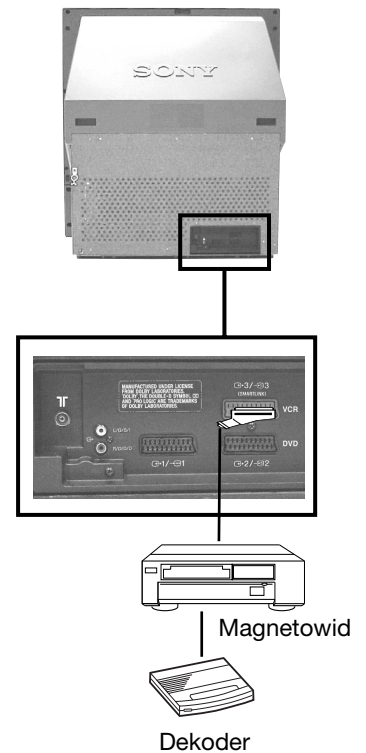

# Konfigurowanie pilota do nastawiania DVD lub magnetowidu

Pilot niniejszego telewizora przygotowany jest by nastawiać zarówno funkcje telewizora jak również podstawowe funkcje DVD Sony i większości magnetowidów Sony bez potrzeby konfigurowania go.

By móc nastawiać funkcje innych marek DVD i magnetowidów, jak też niektórych magnetowidów Sony, pilot musi zostać skonfigurowany zanim się go zacznie używać.

W tym celu wykonaj poniżej opisane czynności:

- 1** • Przed rozpoczęciem znajdź trzycyfrowy kod odpowiadający marce DVD lub magnetowidu (poniższa tabela). W przypadku marek którym przypisany jest więcej niż jeden kod wprowadź pierwszy z nich.
  - Sony stara się aktualizować kody zgodnie ze zmianami na rynku. Zaktualizowaną tabelę kodów znajdziesz w torebce z pilotem.
- 1** Naciskaj kilkakrotnie przycisk przełącznika wyboru sprzętu na pilocie do momentu gdy zielone światelko znajdzie się w odpowiedniej pozycji DVD lub VCR (dla magnetowidu).
  - ⚠** Jeśli przełącznik wyboru sprzętu znajduje się w pozycji TV nie można zapisać żadnego kodu.
- 2** Gdy zielony wskaźnik wskazuje odpowiednią pozycję, naciskaj żółty przycisk na pilocie przez około 6 sekund, do momentu gdy zacznie pulsować.
- 3** Gdy zielony wskaźnik pulsuje, przy użyciu przycisków numerycznych na pilocie wprowadź trzycyfrowy kod odpowiadający sprzętowi który chcesz używać.
  - 1** Jeśli wprowadzony kod istnieje, zaświecą się trzy zielone wskaźniki. Jeśli to nie nastąpi powtórz poprzednie czynności.
- 4** Włącz sprzęt który chcesz używać i sprawdź, czy możesz nastawiać jego podstawowe funkcje przy użyciu pilota telewizora.
  - ⚠** • Jeśli sprzęt nie działa lub nie można nastawić niektórych funkcji, powtórz wszystkie poprzednio opisane czynności i upewnij się, że wprowadzasz odpowiedni kod, zaś w przypadku istnienia kilku kodów, spróbuj wprowadzić następny, i tak po kolei aż znajdziesz poprawny kod.
  - Zapisane kody ulegną skasowaniu, jeśli zużyte baterie nie zostaną wymienione przed upływem minuty. W tym przypadku powtórz wszystkie poprzednio opisane czynności. Przykrywką na baterie od wewnątrz ma etykietkę na której można zapisać kod.
  - Nie wszystkie marki i nie wszystkie modele danej marki są wzięte pod uwagę.



Lista marek magnetowidów		Lista marek DVD	
Marka	Kod	Marka	Kod
SONY (VHS)	301, 302, 303, 308, 309	SONY	001
SONY (BETA)	303, 307, 310	AIWA	021
SONY (DV)	304, 305, 306	DENON	018, 027, 020, 002
AIWA	325, 331, 351	GRUNDIG	009, 028, 023, 024, 016, 003
AKAI	326, 329, 330	HITACHI	025, 026, 015, 004
DAEWOO	342, 343	JVC	006, 017
GRUNDIG	358, 355, 360, 361, 320, 351	KENWOOD	008
HITACHI	327, 333, 334	LG	015, 014
JVC	314, 315, 322, 344, 352, 353, 354, 348, 349	LOEWE	009, 028, 023, 024, 016, 003
LG	332, 338	MATSUI	013, 016
LOEWE	358, 355, 360, 361, 320, 351	ONKYO	022
MATSUI	356, 357	PANASONIC	018, 027, 020, 002
ORION	328	PHILIPS	009, 028, 023, 024, 016, 003
PANASONIC	321, 323	PIONEER	004
PHILIPS	311, 312, 313, 316, 317, 318, 358, 359	SAMSUNG	011, 014
SAMSUNG	339, 340, 341, 345	SANYO	007
SANYO	335, 336	SHARP	019, 027
SHARP	324	THOMSON	012
THOMSON	319, 350	TOSHIBA	003
TOSHIBA	337	YAMAHA	018, 027, 020, 002

PL

# Optymalny kąt oglądania

**i** By osiągnąć optymalną jakość obrazu należy usytuować telewizor w taki sposób, by móc patrzeć na ekran pod kątem pokazanym poniżej.

## Poziomy kąt patrzenia

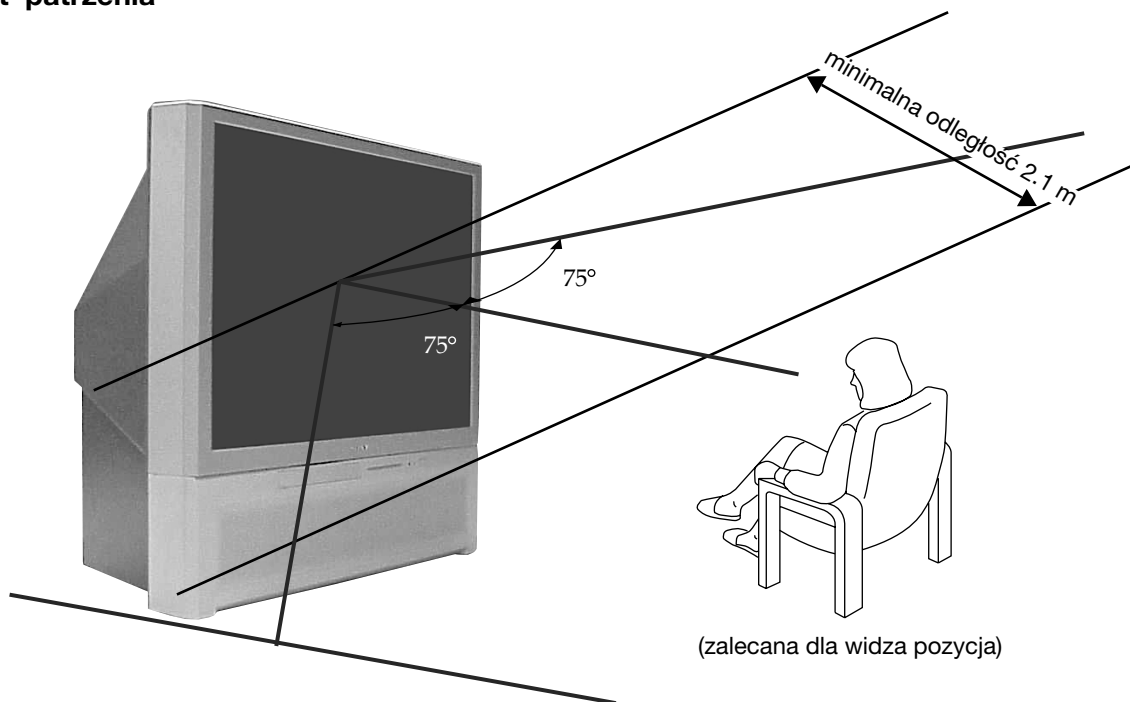

## Pionowy kąt patrzenia

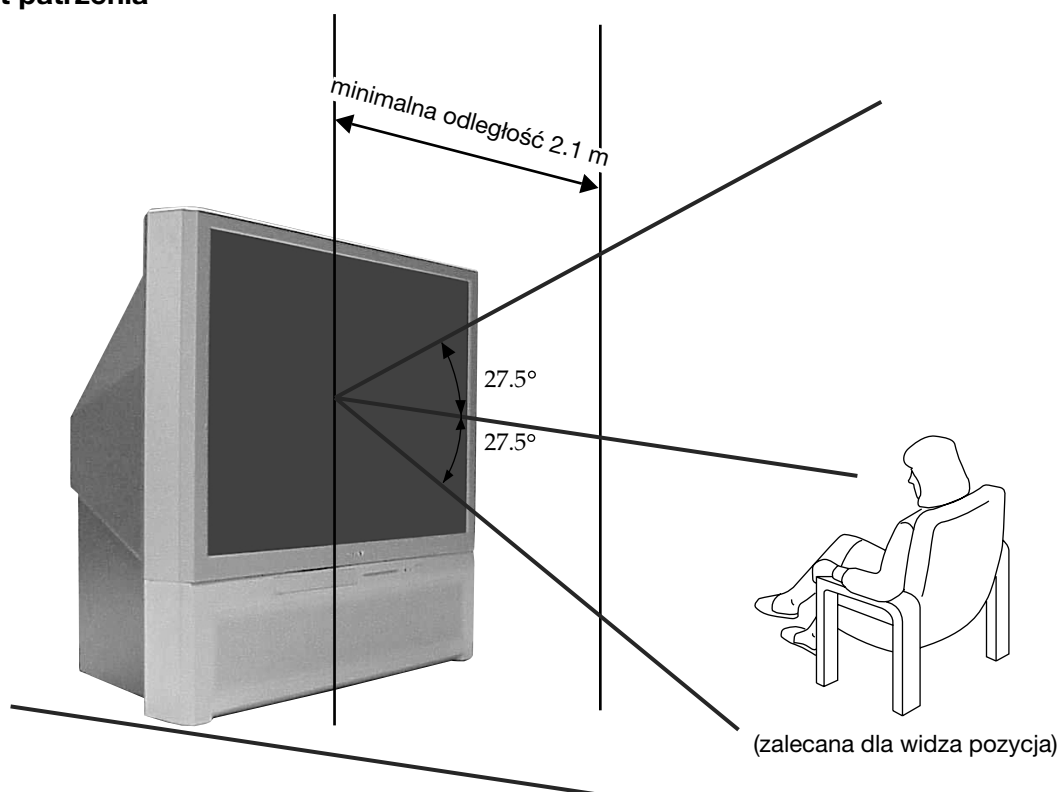



# Dane techniczne

## System TV:

W zależności od wybranego kraju:  
B/G/H, D/K, L, I.

## System koloru:

PAL, SECAM  
NTSC 3.58, 4.43 (tylko wejście wideo)





## Zakresy kanałów:

VHF: E2-E12  
UHF: E21-E69  
CATV: S1-S20  
HYPER: S21-S41  
D/K: R1-R12, R21-R69  
L: F2-F10, B-Q, F21-F69  
I: UHF B21-B69





## Rozmiar obrazu:

41 cali (W przybliżeniu przekątna 103 cm).

## Tylnie gniazda:

-  1 Złącze 21-stykowe EURO (norma CENELEC) w tym wejścia audio/wideo, wejście RGB, wyjście audio/wideo TV.
-  2 Złącze 21-stykowe EURO (norma CENELEC) w tym wejścia audio/wideo, wejście RGB, wyjście audio/wideo ekran.
-  3 /  3 Złącze 21-stykowe Euro (norma CENELEC) w tym wejście audio/wideo, wejście wideo S, wyjście audio/wideo do wyboru i złącze SmartLink.
-  Wyjścia audio (l./pr.) – złącza RCA.

## Przednie gniazda:

-  4 wejście S Video – DIN 4-stykowe
-  4 wejście wideo - złącze RCA
-  4 wejście audio - złącza RCA
-  gniazdo do podłączenia słuchawek.

## Moc wyjściowa dźwięku:

2 x 30 W (moc muzyczna)  
2 x 15 W (moc skuteczna)

## Pobór mocy:

225 W

## Zużycie energii w trybie czuwania (standby):

< 0.7 W

## Wymiary (szer. x wys. x głęb.):

W przybliżeniu 948 x 992 x 511 mm

## Waga:

W przybliżeniu 44 Kg

## Akcesoria w wyposażeniu:

Pilot mod. RM-938 (1 szt.)  
Baterie (zgodne z normą IEC rozmiar AA) (2 szt.)

## Inne dane:

- Filtr cyfrowy (wysoka rozdzielczość).
- Obraz 100 Hz, Digital Plus.
- Telegazeta, Fasttext, TOPtext (250 stron w pamięci Telegazety).
- NICAM.
- Automatyczne wyłączenie.
- SmartLink (bezpośrednie połączenie między telewizorem i kompatybilnym magnetowidem. Szersza informacja o łączu SmartLink znajduje się w instrukcji obsługi magnetowidu).
- Automatyczne wykrywanie systemu przekazu sygnałów TV.
- Dolby Virtual.
- BBE.
- PIP (z angielskiego "Picture in Picture" = Obraz w obrazie).
- ACI (z angielskiego "Auto Channel Installation" = Automatyczna Instalacja Kanałów).











PL

Wygląd i dane techniczne mogą ulec zmianie bez uprzedzenia.

Papier ekologiczny bez zawartości chloru 

# Rozwiązywanie problemów

 Oto kilka prostych rozwiązań problemów związanych z obrazem i dźwiękiem.



Problem	Rozwiązanie
Brak obrazu (ekran jest ciemny) i brak dźwięku.	<ul style="list-style-type: none"><li>• Sprawdź połączenie anteny.</li><li>• Włącz telewizor do sieci i naciśnij przycisk  z przodu urządzenia.</li><li>• Jeśli pojawi się wskaźnik  naciśnij przycisk <b>TV</b> /  pilota.</li></ul>
Słaba jakość obrazu lub jego brak, lecz dobra jakość dźwięku.	<ul style="list-style-type: none"><li>• Przy użyciu systemu menu wybierz menu "Regulacja obrazu" i ustaw "Zerowanie" by przywrócić nastawienia fabryczne (na stronie 12).</li></ul>
Brak obrazu lub brak menu informacyjnego z dodatkowego urządzenia podłączonego do złącza EURO z tyłu telewizora.	<ul style="list-style-type: none"><li>• Upewnij się, że dodatkowe urządzenie jest włączone do sieci i kilkakrotnie naciśnij przycisk  pilota, aż odpowiedni symbol sygnału wejściowego pojawi się na ekranie (na stronie 21).</li></ul>
Dobry obraz lecz brak dźwięku.	<ul style="list-style-type: none"><li>• Naciśnij przycisk  + pilota.</li><li>• Sprawdź czy opcja "Głośniki TV" w menu "Regulacja dźwięku" ustawiona jest w pozycji "Wł." (na stronie 12).</li><li>• Sprawdź czy słuchawki zostały odłączone.</li></ul>
Brak koloru w programach kolorowych.	<ul style="list-style-type: none"><li>• Przy użyciu systemu menu wybierz "Regulacja obrazu" i ustaw "Zerowanie" by przywrócić nastawienia fabryczne.</li></ul>
Po włączeniu TV nie pojawia się ostatni kanał oglądany przed wyłączeniem TV.	<ul style="list-style-type: none"><li>• Nie oznacza to wadliwego działania aparatu. Naciskając numeryczne przyciski pilota wybierz żądany kanał.</li></ul>
Obraz mało wyraźny, na brzegach obrazu występują przebarwienia.	<ul style="list-style-type: none"><li>• Wyregulować zbieżność barw. Szersza informacja znajduje się w rozdziale "Regulacja dopasowania barw (Zbieżność)" na stronie 10.</li></ul>
Zakłócenia obrazu	<ul style="list-style-type: none"><li>• Przy użyciu systemu menu wybierz opcję "ARC" w menu "Programowanie Ręczne" i ręcznie zaprogramuj by uzyskać lepszy odbiór obrazu (na stronie 16).</li><li>• Przy użyciu systemu menu wybierz opcję "Redukcja zakłóceń" w menu "Regulacja obrazu" i wybierz opcję "AUTO" by zmniejszyć zakłócenia obrazu (na stronie 12).</li></ul>
Obraz nie jest poprawnie dekodowany lub jest niestały przy odbiorze przez dekoder podłączony do złącza Euro  3/  3.	<ul style="list-style-type: none"><li>• W systemie menu wybierz do menu "Funkcje" "Wyjście AV3" w "TV" (na stronie 13).</li><li>• Sprawdź czy dekoder nie jest podłączony do złącza EURO  2/  2.</li></ul>
Obraz ulega zniekształceniu przy zmianie programu lub przy czytaniu telegazety.	<ul style="list-style-type: none"><li>• Wyłącz urządzenie podłączone do złącza 21- stykowego EURO z tyłu telewizora.</li></ul>
W telegazecie pojawiają się nieprawidłowe litery.	<ul style="list-style-type: none"><li>• Po wprowadzeniu w menu trybu wyświetlania ekranu "Język/Kraj" wybierz swój kraj (na stronie 14).</li></ul>
Przy oglądaniu NexTView pojawiają się nieodpowiednie litery.	<ul style="list-style-type: none"><li>• Przy użyciu systemu menu otwórz "Język/Kraj" (zobacz opis na stronie 14) i wybierz ten sam język w którym nadawany jest NexTView.</li></ul>
Poziom jasności obrazu zmniejsza się w widoczny sposób podczas oglądania strony telegazety.	<ul style="list-style-type: none"><li>• Nie oznacza to wadliwego działania aparatu. Po 5 minutach gdy na ekranie znajduje się ta sama strona telegazety i naciśnięty zostanie żaden przycisk, urządzenie automatycznie zmniejszy poziom jasności obrazu by uniknąć uszkodzenia lampy kineskopowej.</li><li>• Naciśnij jeden z przycisków pilota by przywrócić poziom jasności.</li></ul>
Nie działa pilot.	<ul style="list-style-type: none"><li>• Sprawdź czy przycisk przełącznika wyboru sprzętu na pilocie znajduje się w odpowiedniej pozycji zgodnie ze sprzętem który chcesz używać (DVD, TV lub VCR dla magnetowidu).</li><li>• Jeśli DVD lub magnetowidu nie można nastawiać przy użyciu pilota, mimo, iż przełącznik wyboru sprzętu znajduje się w odpowiedniej pozycji ponownie wprowadź niezbędny kod, tak jak jest to opisane w rozdziale "Konfigurowanie pilota do nastawiania DVD lub magnetowidu" na stronie 23.</li><li>• Zmień baterie.</li></ul>
Miga wskaźnik trybu czuwania (standby)  .	<ul style="list-style-type: none"><li>• Skontaktuj się z najbliższą stacją serwisową Sony.</li></ul>

 **W przypadku awarii oddaj telewizor do naprawy wykwalifikowanemu personelowi technicznemu. Nigdy nie otwieraj obudowy.**

# Введение

Мы благодарим, что Вы выбрали проекционный телевизор 100 Гц Сони.







Перед первым включением проекционного телевизора внимательно ознакомьтесь с данной Инструкцией по Эксплуатации и сохраните ее для будущих консультаций.

- Условные обозначения, используемые в данной Инструкции:
  -  Важная информация.
  -  Информация о работе.
  - 1,2...Последовательность инструкций для выполнения.
  -  Затененные кнопки пульта дистанционного управления указывают на кнопки, которые надо нажать для выполнения различных инструкций.
  -  Информация о результатах выполнения инструкций.

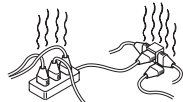
## Оглавление

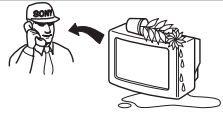
Введение .....	3
Общие правила техники безопасности .....	4
<b>Общее описание</b>	
Назначение кнопок на пульте дистанционного управления .....	5
Общее описание кнопок проекционного телевизора .....	6
<b>Установка</b>	
Подключение антенны и видеомаягнитофона .....	7
Установка батареек в пульт дистанционного управления .....	7
<b>Первое включение телевизора в работу</b>	
Включение и автоматическая настройка проекционного телевизора .....	8
Настройка совмещения цветов (Сведения) .....	10
<b>Вывод системы меню на экран</b>	
Введение и работа с системой меню .....	10
Быстрая справка для перемещения по меню .....	11
Схема меню:	
Настройка изображения .....	12
Настройка звука .....	12
Таймер выключения .....	13
Выход AV3 .....	13
Входной сигнал PIP .....	13
Местоположение PIP .....	14
Язык/Страна .....	14
Автонастройка .....	14
Сортировка программ .....	14
Метки программ .....	15
Предустановка AV .....	15
Ручная настройка программ .....	16
RGB центрирование .....	17
<b>Телетекст</b> .....	18
<b>NexTView</b> .....	19
<b>Дополнительная информация</b>	
Подключение дополнительных устройств .....	20
Использование дополнительных устройств .....	21
Смартлинк .....	22
Настройка пульта дистанционного управления для DVD или видеомаягнитофона .....	23
Оптимальный угол зрения .....	24
Спецификации .....	25
Устранение неполадок .....	26

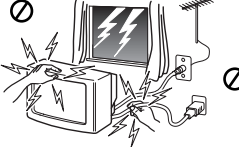
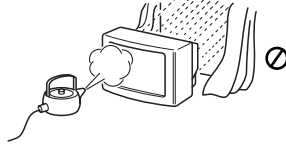
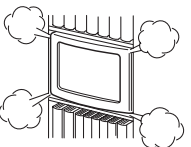
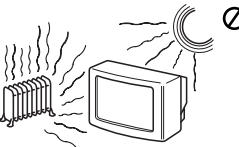
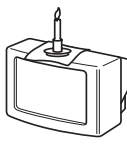
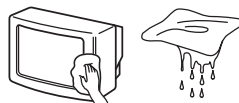
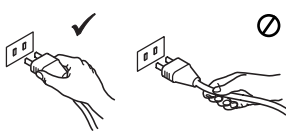
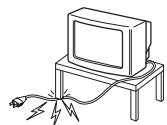
# Общие правила техники безопасности

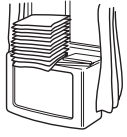
 <p>Этот телевизор предназначен для работы только от сети переменного тока напряжением 220-240 В. Не подключайте слишком много электроприборов к одной розетке, так как это может привести к возгоранию или поражению электрическим током.</p>	 <p>Из соображений безопасности и энергосбережения не рекомендуется оставлять телевизор в дежурном режиме, когда он не используется. Отключайте телевизор от сети сетевой кнопкой.</p>	 <p>Не допускайте попадания каких-либо предметов внутрь телевизора, так как это может привести к возгоранию или поражению электрическим током. Не допускайте проливания каких-либо жидкостей на телевизор. Если все же произошло проливание жидкости или попадание какого-либо предмета внутрь телевизора, немедленно выключите телевизор и не включайте его до тех пор, пока его не проверит квалифицированный мастер.</p>
 <p>Не вскрывайте корпус и заднюю крышку телевизора. Обращайтесь только к квалифицированному техническому персоналу.</p>	 <p>В целях Вашей безопасности не прикасайтесь к любым частям телевизора, сетевому шнуру или антенному кабелю во время грозы.</p>	 <p>Во избежание опасности возгорания или поражения электрическим током оберегайте телевизор от дождя и сырости.</p>
 <p>Не перекрывайте вентиляционные отверстия в телевизоре. Для обеспечения нормальной вентиляции оставляйте вокруг телевизора пространство не менее 10 см с каждой стороны.</p>	 <p>Не помещайте телевизор в местах с повышенной температурой, влажностью или запыленностью. Не устанавливайте телевизор в месте, где он может подвергаться воздействию механической вибрации.</p>	 <p>Во избежание возгорания не располагайте вблизи телевизора легковоспламеняющиеся предметы и источники открытого огня (например, свечи).</p>
 <p>Вытирайте экран и корпус телевизора только мягкой, слегка увлажненной материей. Не используйте абразивные материалы, щелочные моющие средства, чистящие порошки и растворители, такие как спирт, бензин, антистатический аэрозоль и т.п. Из соображений безопасности отключайте штепсель ТВ от сети на время уборки.</p>	 <p>При отключении вилки питания от розетки тяните за саму вилку, а не за провод питания.</p>	 <p>Следите за тем, чтобы тяжелые предметы не ставились на шнур питания, так как это может привести его к повреждению. Рекомендуется сматывать излишнюю длину сетевого шнура на специальные держатели на задней крышке телевизора.</p>
 <p>Устанавливайте телевизор на прочную, устойчивую подставку. Не позволяйте детям влезать на телевизор. Не ставьте телевизор набок или экраном вверх.</p>	 <p>Отключайте вилку питания телевизора из розетки перед тем, как переставить телевизор. При переноске телевизора будьте осторожны, избегайте неровных поверхностей и чрезмерных усилий. В случае падения или повреждения телевизора нужно, чтобы его немедленно проверил квалифицированный технический персонал.</p>	 <p>Не накрывайте вентиляционные отверстия телевизора газетами, шторами и т.п.</p>

## Дополнительные Меры предосторожности

- ⚠ После перенесения телевизора непосредственно из холодного места в теплое или при внезапном изменении температуры в комнате изображение может стать размытым или же ухудшится качество цвета. Это происходит вследствие конденсации влаги на зеркалах или линзах внутри телевизора. Прежде, чем начать эксплуатацию телевизора, дайте возможность влаге испариться.
- Для получения ясного изображения не подвергать экран воздействию прямого освещения или солнечных лучей. Если возможно, использовать точечные источники света, направленные с потолка вниз.
- Отображение неподвижного изображения в течение долгого периода времени при эксплуатации видео игры или персонального компьютера и просмотра программы в режиме 16:9 может привести к повреждению кинескопа. Во избежание этого установите низкий уровень контрастности изображения.
- Не трите и не касайтесь поверхности экрана острыми или абразивными предметами, например, шариковой ручкой или отверткой. Такие касания могут привести к появлению царапин на поверхности экрана.

# Назначение кнопок на пульте дистанционного управления

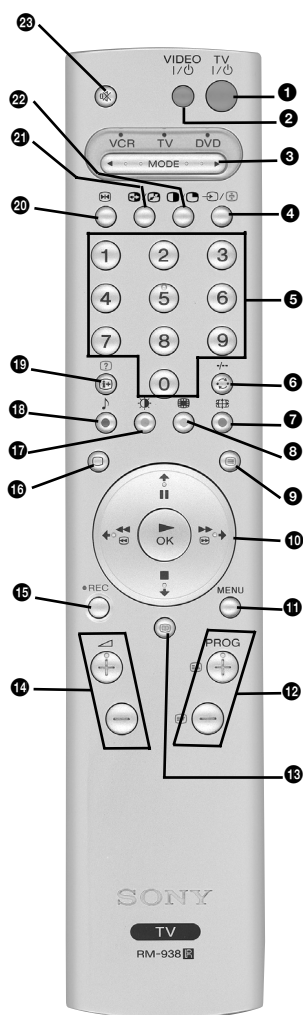

**1 Временное отключение телевизора:** Нажмите для временного отключения телевизора (загорится индикатор режима ожидания  $\phi$ ). Нажмите еще раз для включения телевизора из режима временного отключения (standby).

*В целях экономии электроэнергии мы рекомендуем полностью выключать телевизор, если Вы им не пользуетесь.*

**⚠** Если в течение 15 минут нет телевизионного сигнала, и если Вы не нажимаете ни на одну из кнопок, телевизор автоматически перейдет в режим временного отключения (standby).

**2 Включение/Выключение видеомагнитофона или DVD:** Нажмите для включения или выключения видеомагнитофона или DVD.

**3 Кнопка выбора оборудования:** С помощью этого пульта дистанционного управления можно работать не только с телевизором, но и контролировать основные функции Вашего DVD или видеомагнитофона. Включите интересующее Вас оборудование, после чего нажмите несколько раз на эту кнопку для выбора «DVD», «TV» или «VCR» (для видеомагнитофона). Зеленая подсветка тут же выделит выбранную Вами позицию.

**⚠** Перед первым включением дистанционного управления для контроля DVD или видеомагнитофона, следует настроить его в зависимости от марки оборудования. Для этого обратитесь к главе «Настройка дистанционного управления для DVD или видеомагнитофона» на странице 23.

**4 Выбор входного сигнала:** Нажмите несколько раз, пока обозначение требуемого входного сигнала не появится на экране.

**5 Выбор каналов:** Если кнопка выбора дополнительного оборудования находится в положении TV или VCR, (видеомагнитофон), нажмите на нее для выбора каналов. Для номеров программ из двух цифр, нажмите вторую цифру в период времени до 2, 5 секунд.

**6 а) Если кнопка выбора оборудования находится в положении «TV»:** Нажмите для возвращения к последнему выбранному каналу (предыдущий канал должен был задержаться на экране в течение 5 секунд минимально).

**б) Если кнопка выбора оборудования находится в положении «VCR»:** Если Вы пользуетесь видеомагнитофоном Sony, для номеров программ, состоящих из двух цифр, например, 23, нажмите сначала  $\text{---}$ , а потом на кнопки 2и3.

**7 Выбор формата экрана:** Нажмите на эту кнопку несколько раз для изменения формата изображения. 4:3 для обычного изображения или 16:9 для имитации широкого экрана.

**8 Эта кнопка работает только в режиме телетекста.**

**9 Выбор телетекста:** Нажмите для включения телетекста.

**10 Joystick:**

**а) Если кнопка выбора дополнительного оборудования находится в положении «TV»:**

- Вызвав MENU, пользуйтесь этими кнопками для перемещения по системе меню. Для получения более подробной информации, обратитесь к главе «Введение и работа с системой меню» на странице 10.
- Если MENU не вызвано, нажмите OK для того, чтобы увидеть полный список настроенных каналов. Выберите канал (телевизионную станцию), нажав на  $\blacktriangledown$  или  $\blacktriangle$ , после чего снова нажмите OK для просмотра выбранного канала.

**б) Если кнопка выбора оборудования находится в положении «VCR» (видеомагнитофон) или DVD:**

Пользуйтесь этими кнопками для контроля основных функций видеомагнитофона или DVD.

**11 Включение системы меню:** Нажмите для вывода меню на экран. Нажмите еще раз для его выключения и для возвращения к обычному экрану телевизора.

**12 Выбор каналов:** Нажмите для выбора следующего или предыдущего канала.

**13 NexTVView:** Для получения более подробной информации, обратитесь к главе «NexTVView» на странице 19.

**14 Регулировка Уровня Громкости:** Нажмите для регулировки уровня громкости телевизора.

**15 Кнопка записи:** Если кнопка выбора оборудования находится в положении «VCR», нажмите на эту кнопку для записи программ.

**16 Выбор режима телевизора:** Нажмите для отключения «PIP», телетекста или входа сигнала видео.

**17 Выбор Режимы Изображения:** Нажмите несколько раз для смены Режимы Изображения.

**18 Выбор звукового эффекта:** Нажмите на эту кнопку несколько раз для изменения звукового эффекта

**19 Показать информацию на экране:** Нажать для вывода на экран всех указаний. Снова нажать для отмены.

**20 Кнопка стоп-кадра:** Нажмите на эту кнопку для замораживания телевизионного изображения. Изображение на экране разделится на две части. С левой стороны будет обычное изображение, а справа застывшее изображение. Нажмите снова на эту кнопку для возвращения к обычному телевизионному изображению.

**21 Взаимозамена экранов:** Находясь в режиме «PIP», нажмите на эту кнопку для взаимозамены обоих экранов.

**22 PIP (с английского «Picture in Picture» = Изображение в изображении):** Нажмите на эту кнопку, чтобы получить маленький экран с изображением (режим PIP) в одном из углов главного экрана. Нажмите еще раз, чтобы он исчез. Для выбора источника, который Вы хотите увидеть на маленьком экране, обратитесь к главе «Входной сигнал PIP» на странице 13.

**23 Отключение звука:** Нажать для отключения звука. Нажать еще раз для восстановления звука.

**i** Помимо функций телевизора, все цветные кнопки также используются для работы с телетекстом. Для получения более подробной информации, обратитесь к Разделу «Телетекст» данной Инструкции по Эксплуатации на странице 18.

# Общее описание кнопок проекционного телевизора

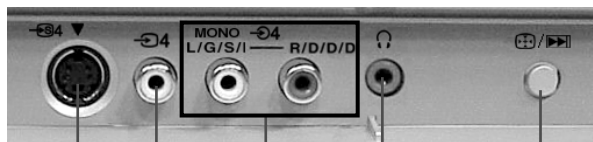
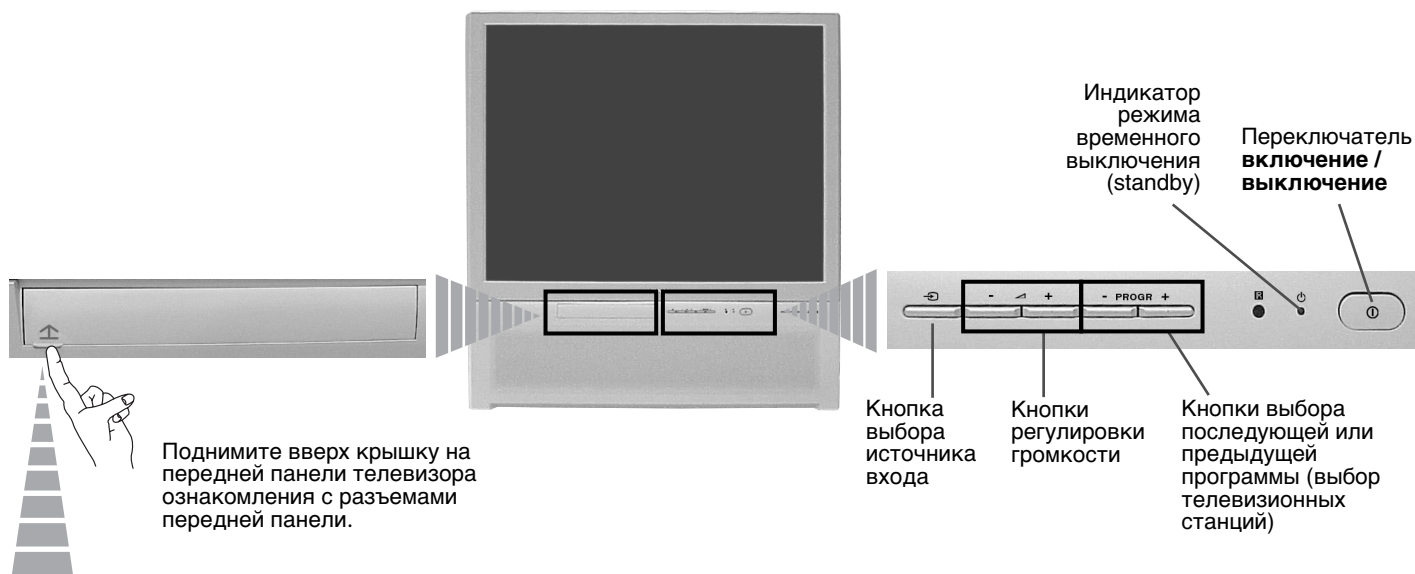

Вход для видео сигнала S

Вход для видео сигнала

Вход для аудио сигнала

Гнездо для наушников

**1** Кнопка Автосведения:  
Нажмите на эту кнопку для регулировки совмещения цветов. Для получения более детальной информации, обратитесь к Главе «Настройка совмещения цветов (Сведения)» на странице 10.

## ИЛИ

**2** Кнопка начальной настройки телевизора:  
Нажмите на эту кнопку и не отпускайте ее в течение 2 секунд приблизительно, для запуска процедуры начальной настройки Вашего телевизора. Для получения более подробной информации, обратитесь в Главе «Включение и автоматическая настройка проекционного телевизора» на странице 8.

# Подключение антенны и видеоманитона

**i** Провода для подключения не входят в комплект поставки.

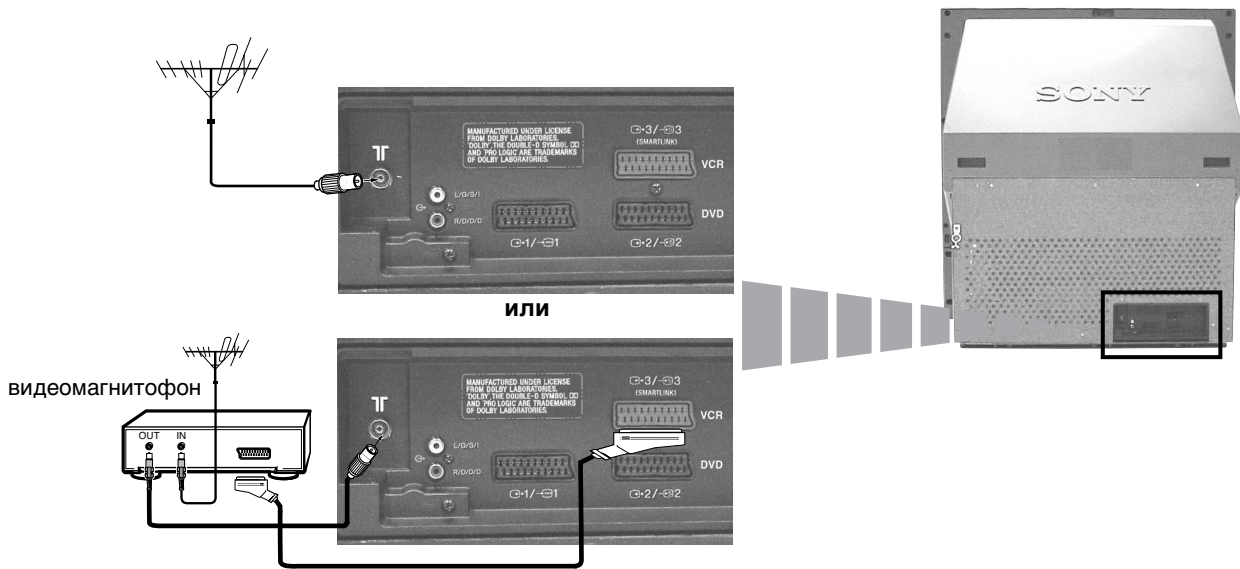

Подключение через Евроразъем (SCART) (поставляется дополнительно).

**A** Для получения более подробной информации о подключении видеоманитона обратитесь к Разделу «Подключение видеоманитона» на странице 21.

## Установка батареек в пульт дистанционного управления

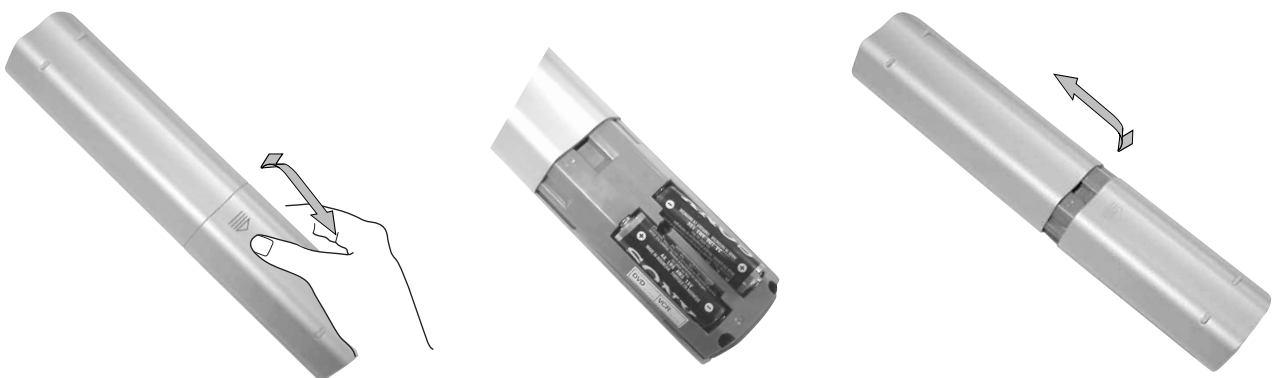

**A** Убедитесь в том, что батарейки вставлены в соответствии с обозначенными полюсами. Бережно относитесь к окружающей среде и выбрасывайте отработанные батарейки в специально установленные для этого контейнеры.



RU

# Включение и автоматическая настройка проекционного телевизора



**И** При первом включении телевизора на экране появится ряд меню, с помощью которых можно: 1) выбрать язык меню, 2) выбрать страну, где Вы будете пользоваться телевизором, 3) искать и автоматически запоминать все имеющиеся каналы (телевизионные станции) и 4) изменять порядок появления каналов (телевизионных станций) на экране телевизора.

Однако, если в дальнейшем Вы захотите изменить какой-либо из этих параметров регулировки, Вы можете это сделать, выбрав соответствующий пункт в  (меню Установка), или нажав кнопку автоматической начальной настройки  /  на передней панели телевизора.

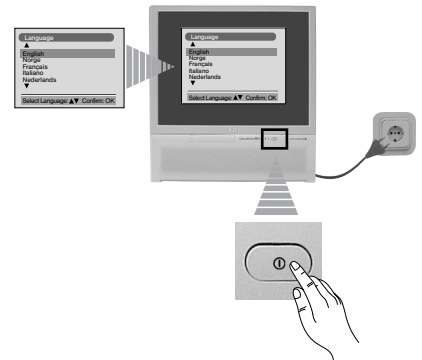

**1** Включите штепсель проекционного телевизора в розетку сети переменного тока (220-240 В, 50 Гц). При первом включении телевизора, включение происходит автоматически. Если он не включится, нажмите на кнопку включения/выключение  на передней части проекционного телевизора для его включения.

При включении телевизора в первый раз, на экране автоматически появится меню **Language** (Язык).



**2** Нажмите на кнопку  или  пульта дистанционного управления для выбора языка, а затем нажмите на кнопку **OK** для подтверждения выбора. Начиная с этого момента все меню появятся на экране на выбранном Вами языке.



**3** На экране автоматически появится меню **Страна**. Нажмите на кнопку  или  для выбора страны, где Вы будете пользоваться телевизором, а затем нажмите на кнопку **OK** для подтверждения выбора.

- И** Если в списке нет той страны, где Вы будете пользоваться телевизором, выберите «-» вместо страны.
- Чтобы избежать неправильного отображения символов телетекста при использовании языков с кириллицей, в случае, если Вашей страны нет в списке стран, рекомендуется выбрать Россию.

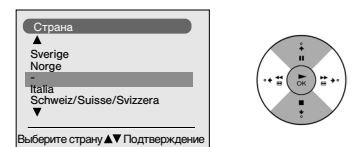

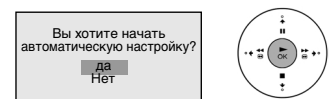

**4** На экране появится меню **Автонастройка**. Нажмите на кнопку **OK** для выбора **Да**.



**5** Проекционный телевизор начинает настраивать и автоматически запоминать все имеющиеся каналы (телевизионные станции).

**И** Этот процесс занимает несколько минут. Надо набраться терпения и не нажимать на кнопки в течение процесса настройки, иначе настройка прервется.

**И** В некоторых странах сама телевизионная станция автоматически настраивает все каналы (система ACI). В данном случае, сама станция посылает меню, в котором следует выбрать Ваш город, нажав на кнопку  или , и **OK** для запоминания каналов.

**И** Если телевизор не обнаружил ни одного канала (телевизионной станции) с помощью автонастройки, на экране появится сообщение о том, что следует подключить антенну. Подключите, пожалуйста, антенну в соответствии с инструкциями, приведенными на стр. 7 данного сборника, после чего нажмите **OK**. Процесс автонастройки возобновится.

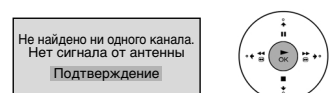
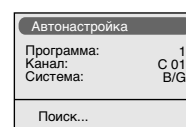

продолжение







---

**6** После того, как телевизор настроил и запомнил все каналы (телевизионные станции), на экране автоматически появится меню **Сортировка программ** для изменения порядка появления каналов на экране.

**а)** Если Вы не хотите изменять порядок каналов, обратитесь к пункту 7.

**б)** Если вы хотите изменить порядок каналов:

**1** Нажмите на кнопку  или  для выбора номера программы и канала (телевизионной станции), который Вы хотите изменить, после чего нажмите на кнопку .

**2** Нажмите на  или  для выбора нового номера программы, где Вы хотите запомнить выбранный Вами канал (телевизионную станцию), после чего нажмите на **OK**.

**3** Повторите шаги б)1 и б)2, если Вы хотите изменить порядок появления других телевизионных каналов.

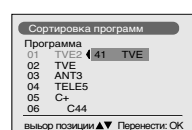
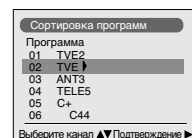

---

**7** Нажмите на кнопку **MENU** для возвращения к нормальному экрану телевизора.

**MENU**



---

 *Проекционный телевизор готов к работе.*

**RU**

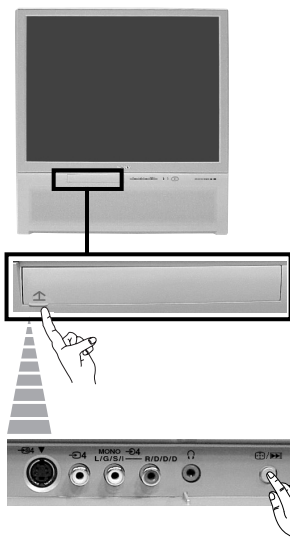

# Настройка совмещения цветов (Сведения)

**i** В связи с магнетизмом земли, изображение может быть нечетким, и по контурам изображений могут быть видны цветные окантовки. В таком случае выполняйте все приводимые ниже инструкции.



## Автоматическое сведение красных, зеленых и синих линий

**1** Поднимите вверх крышку на передней панели телевизора ознакомления с разъемами передней панели.

**2** Нажмите на кнопку  / .

 *Начинается выполнение функции автосведения в течение приблизительно 10 секунд. При исчезании с экрана белого креста проекционный телевизор готов к работе.*



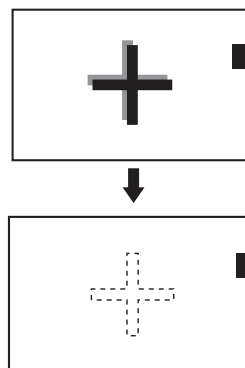





-  Функция автосведения не работает в следующих случаях:
- если нет входного сигнала.
  - если входной сигнал слабый.
  - если экран подвержен воздействию сильного источника света или прямых солнечных лучей.
  - в режиме телетекста.
  - в режиме NexTView.



## Введение и работа с системой меню

**i** В данном проекционном телевизоре предусмотрена система вывода меню на экран для объяснения различных операций. Пользуйтесь следующими кнопками пульта дистанционного управления для передвижения по меню:

**1** Нажмите на кнопку **MENU** для выхода на первый уровень меню на экране.

- 2**
- Для выбора требуемого меню или пункта меню, нажмите на  или .
  - Для входа в меню или в выбранный пункт меню, нажмите .
  - Для того, чтобы вернуться в предыдущее меню или пункт меню, нажмите .
  - Для изменения параметров выбранного пункта меню нажмите  /  /  или .
  - Для подтверждения и запоминания Вашего выбора, нажмите **OK**.

**3** Нажмите на кнопку **MENU** для возвращения к обычному экрану телевизора.

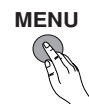
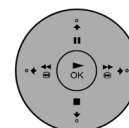
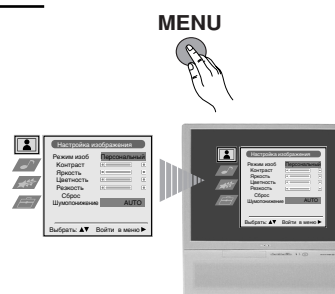

# Быстрая справка для перемещения по меню

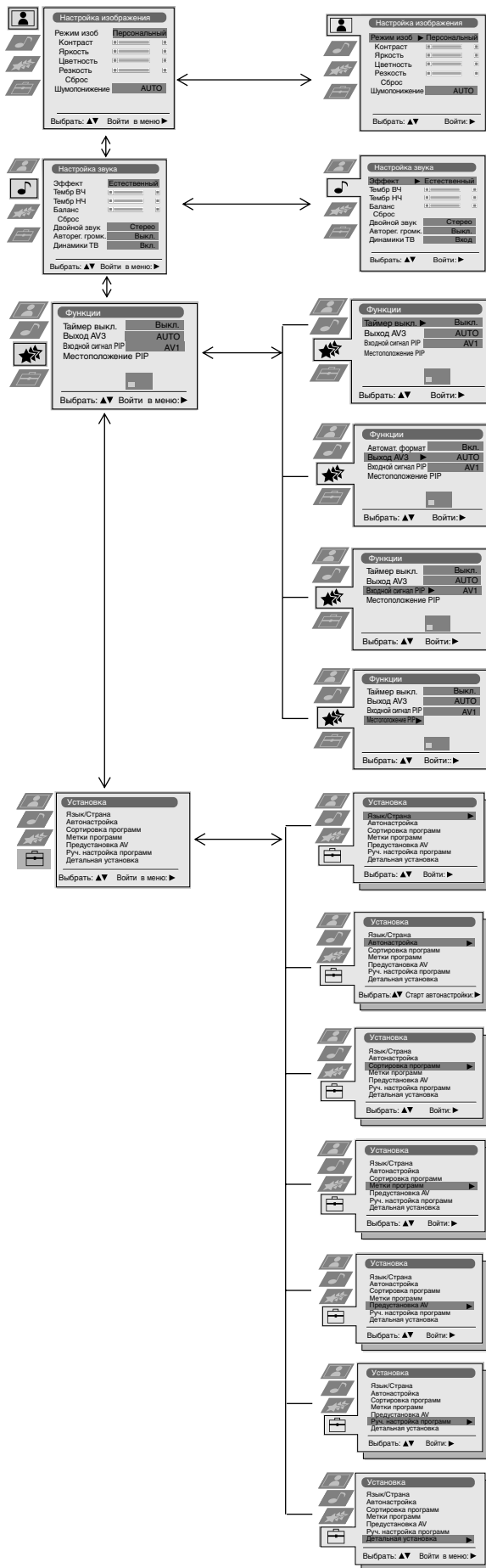

Смотри Главу «Настройка изображения» на странице 12.

Смотри Главу «Настройка звука» на странице 12.

Смотри Главу «Таймер выключения» на странице 13.

Смотри Главу «Выход AV3» на странице 13.

Смотри Главу «Входной сигнал PIP» на странице 13.

Смотри Главу «Местоположение PIP» на странице 14.

Смотри Главу «Язык/Страна» на странице 14.

Смотри Главу «Автонастройка» на странице 14.

Смотри Главу «Сортировка программ» на странице 14.

Смотри Главу «Метки программ» на странице 15.

Смотри Главу «Предустановка AV» на странице 15.

Смотри Главу «Ручная настройка программ» на странице 16.

Смотри Главу «RGB центрирование» на странице 17.

RU

# Схема меню

Уровень 1

Уровень 2

Уровень 3 / Функция

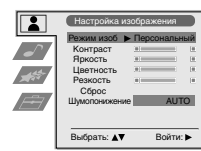
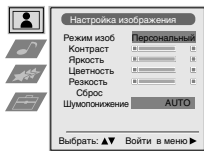

## НАСТРОЙКА ИЗОБРАЖЕНИЯ

Меню «Настройка изображения» дает возможность изменить параметры регулировки изображения.

Для этого: после выбора пункта, который Вы хотите изменить, нажмите на **▶**. После этого нажмите несколько раз на **⬇** / **⬆** / **⬇** или **▶** для изменения параметров, а затем нажмите **OK** для запоминания.

- Это меню также дает возможность изменить режим изображения в соответствии с видом программы, которую Вы смотрите:
  - Режим изоб.** **▶**
    - ⬇ Репортаж** (для прямых трансляций, а также сигналов с DVD и цифровых декодеров)
    - ⬇ Персональный** (по личному предпочтению)
    - ⬇ Кино** (для фильмов).
- **Яркость, Цветность и Резкость** можно изменить только в том случае, если Вы выбрали режим изображения в «персональный».
- **Цветовой Тон** можно изменять только в системе цвета NTSC (например, видеопленки производства США).
- Для возвращения к заводским параметрам настройки изображения выберите **Сброс** и нажмите на **OK**.
- Пункт меню «Шумопонижение» настроен на «**AUTO**» для автоматического снижения помех («снега») на изображении, видимых при приеме слабых телевизионных сигналов. В том случае, если Вы хотите отменить эту функцию, выберите «Выкл.» вместо «**AUTO**».

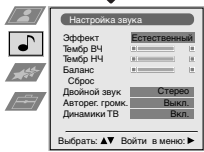
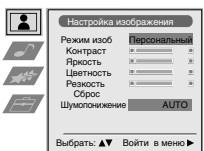

## НАСТРОЙКА ЗВУКА

Вы можете изменить настройку режима звука в меню «Настройка звука».

Для этого: выберите пункт меню, который Вы хотите изменить, и нажмите **▶**. После этого нажмите несколько раз **⬇** / **⬆** / **⬇** или **▶** для изменения настройки, после чего нажмите **OK** для запоминания.

- Эффект** **▶**
  - ⬇ Естественный:** Подчеркивает четкость, оттенки и само звучание посредством системы «BBE High Definition Sound system»\*.
  - ⬇ Динамичный:** «BBE High Definition Sound system»\*: усиливает четкость и само звучание, способствуя большей разборчивости речи и более естественному звучанию музыки.
  - ⬇ Dolby\*\* V:** Dolby Virtual, симуляция звукового эффекта «Dolby Surround Pro Logic».
  - ⬇ Выкл.:** без специальных акустических эффектов.
- Тембр ВЧ** **▶** **⬆** Меньше **▶** Больше
- Тембр НЧ** **▶** **⬆** Меньше **▶** Больше
- Балас** **▶** **⬆** Левый **▶** Правый
- Сброс** **OK** Восстанавливает заводскую настройку уровней звука.
- Двойной звук** **▶**
  - Для стерео передач:
    - ⬇ Моно.**
    - ⬇Stereo**
  - Для двуязычных передач:
    - ⬇ Моно** (для канала моно, если он есть).
    - ⬇ А** (для канала 1).
    - ⬇ Б** (для канала 2).
- Авторег. громк.** **▶**
  - ⬇ Выкл.:** Громкость изменяется в зависимости от сигнала канала радиовещания.
  - ⬇ Вкл.:** Громкость поддерживается на одном и том же уровне, вне зависимости от сигнала канала радиовещания (например, в рекламе).
- Динамики ТВ** **▶**
  - ⬇ Вкл.:** для того, чтобы слышать звук проекционного телевизора прямо через громкоговорители телевизора.
  - ⬇ Выкл.:** отключается звук телевизионных громкоговорителей для получения звука только через внешний усилитель звука, подключенный к гнездам выхода аудио на задней панели проекционного телевизора.

- Если Вы слушаете телевизор через наушники, то пункт «Эффект» автоматически перейдет в положение «Выкл.»
- При включении «Эффект» в положение «Dolby Virtual», «Авторег. громк.» автоматически перейдет в положение «Выкл.» и наоборот.

\* BBE произведен Sony Corporation по лицензии BBE Sound, Inc. Он защищен патентом США за номером 4,638,258 и 4,482,866. Слово BBE и символ BBE являются торговыми марками BBE Sound, Inc.

\*\*Данный телевизор был сконструирован для создания звукового эффекта «Dolby Surround» имитируя эффект четырех громкоговорителей посредством только двух громкоговорителей телевизора, и только в том случае, если звуковой сигнал станции будет «Dolby Surround». Помимо этого, можно улучшить звуковой эффект посредством подключения внешнего громкоговорителя. Для получения более подробной информации, обратитесь к главе «Подключение внешней звуковоспроизводящей аппаратуры» на странице 21.

\*\*Изготовлено по лицензии фирмы Dolby Laboratories. Долби, «Dolby», «Pro Logic» и символ с двойным D товарные знаки фирмы Dolby Laboratories.

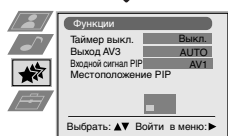
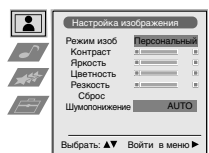

### ТАЙМЕР ВЫКЛЮЧЕНИЯ

Пункт «Таймер выкл.» в меню «Функции» дает возможность выбрать период времени, по истечении которого телевизор автоматически перейдет в режим временного отключения (standby).

Для этого: после выбора этого пункта нажмите на **▶** После этого нажмите на **▼** или **▲** для выбора интервала времени (максимально 4 часа).

- Если, во время просмотра, Вы хотите увидеть, сколько минут осталось до отключения, нажмите на кнопку **Ⓜ**.
- За одну минуту до временного отключения телевизора это оставшееся время появится на экране.

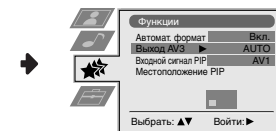
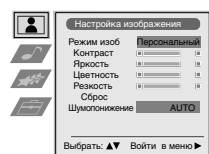

### ВЫХОД AV3

Пункт меню «Выход AV3» в меню «Функции» дает возможность выбрать выходной сигнал Евроразъема **↻3 / Ⓜ3** для записи через данный Евроразъем любого сигнала, поступающего от телевизора или от любого другого дополнительного устройства, подключенного к Евроразъему **↻1 / Ⓜ1** или **↻2 / Ⓜ2** или к разъемам на передней панели **↻4** или **↻4** и **↻4**.

Если у Вашего видеомаягнитофона есть Смартлинк, то в этом нет необходимости.

Для этого: после выбора данного пункта меню, нажмите **▶**. После этого нажмите **▼** или **▲** для выбора требуемого выходного сигнала **TV**, **AV1**, **AV2**, **AV4**, **YC4** или **AUTO**.

При выборе «AUTO», выходной сигнал будет всегда тем же, который появился на экране телевизора.

Если Вы подключили декодер к Евроразъему **↻3 / Ⓜ3** или к видеомаягнитофону, подключенному к данному Евроразъему, не забудьте снова перевести «Выход AV3» в «AUTO» или «TV» для правильного декодирования сигнала.

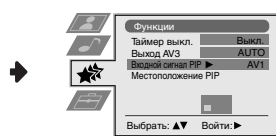
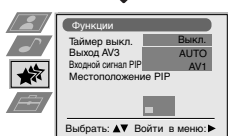
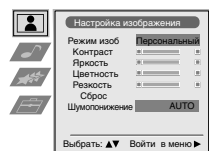

### ВХОДНОЙ СИГНАЛ PIP

Пункт «Входной сигнал PIP» в меню «Функции» дает возможность выбрать нужный Вам источник на экране «PIP».

Для этого: после выбора этого пункта, нажмите **▶**. После этого, нажмите несколько раз **▼** или **▲** для выбора нужного источника **AV1**, **AV2**, **AV3**, **AV4** или **TV**. После этого нажмите **OK** для запоминания.

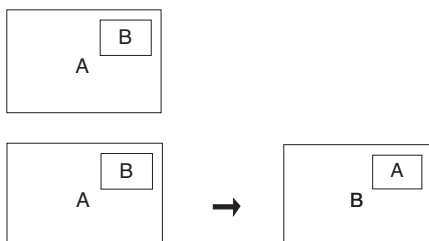

Для того, чтобы увидеть выбранный источник на экране «PIP», нажмите на кнопку **Ⓜ**/Ⓜ дистанционного управления.

При нажатии на кнопку **↻**/↻ дистанционного управления, Вы можете взаимозаменить оба экрана.

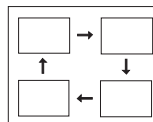
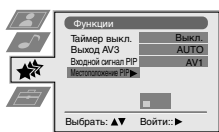
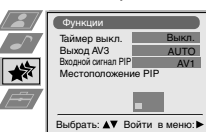
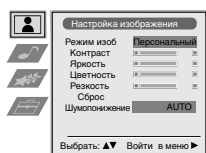

### МЕСТОПОЛОЖЕНИЕ PIP

Пункт «Местоположение PIP» в меню «Функции» дает Вам возможность изменить положение экрана «PIP».

Для этого: после выбора этого пункта, нажмите **↓**, **↑**, **←** или **→** для выбора нужной позиции. После этого нажмите **OK** для запоминания.

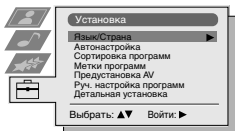
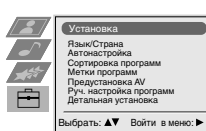
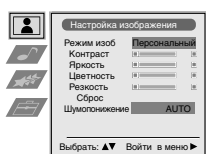

### ЯЗЫК/СТРАНА

Пункт «Язык / Страна» в меню «Установка» дает возможность выбрать язык, который Вы предпочитаете для появления меню на экране. Также Вы можете выбрать страну, где Вы будете пользоваться телевизором.

Для этого: после выбора этого пункта меню, нажмите на **→**, после чего выполняйте все, указанное в Разделе «Включение и автоматическая настройка проекционного телевизора», пункты 2 и 3 на странице 8.

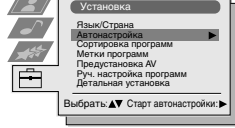
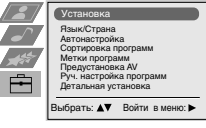
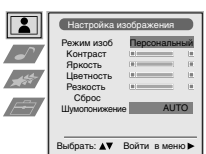

### АВТОНАСТРОЙКА

Пункт меню «Автонастройка» в меню «Установка» дает возможность поиска и запоминания всех доступных каналов (телевизионных станций).

Для этого: после выбора этого пункта меню, нажмите на **→**, а затем выполните указанное в Разделе «Включение и автоматическая настройка проекционного телевизора», пункты 4 и 5 на странице 8.

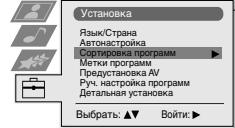
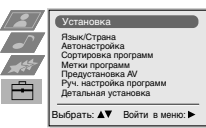
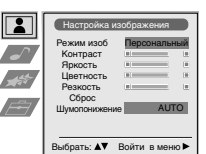

### СОРТИРОВКА ПРОГРАММ

Пункт меню «Сортировка программ» в меню «Установка» дает возможность изменить порядок появления на экране каналов (телевизионных станций).

Для этого: после выбора этого пункта меню, нажмите на **→**, после чего выполните все указанное в пункте бб) на странице 9. Раздела «Включение и автоматическая настройка проекционного телевизора».

продолжение

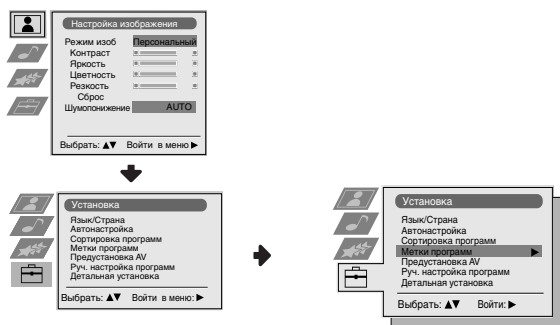

### МЕТКИ ПРОГРАММ

Пункт «Метки программ» в меню «Установка» дает возможность присвоить каналу название длиной до пяти знаков (букв или цифр).

Для этого:

- 1 После выбора этого пункта, нажмите **➡**, после чего нажмите **⬇** или **⬆** для выбора номера программы, которой Вы хотите дать название.
- 2 Нажмите **➡**. Выделив первый элемент столбика Метка, нажмите **⬇** или **⬆** для выбора буквы, цифры или «-» для пустого пробела, после чего нажмите **➡** для подтверждения выбранного знака. Точно так же выберите остальные четыре знака. После этого нажмите **OK** для запоминания.

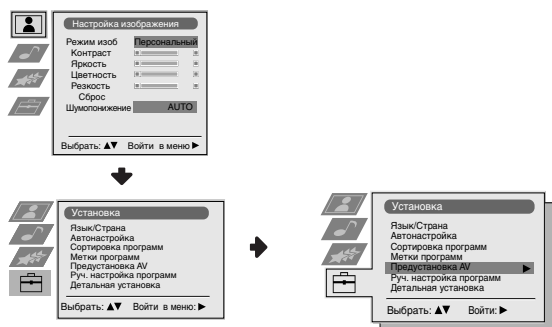

### ПРЕДУСТАНОВКА AV

Пункт «Предустановка AV» в меню «Установка» дает возможность присвоить название дополнительному устройству, подключенному к телевизору.

Для этого:

- 1 После выбора этого пункта, нажмите **➡**, после чего нажмите **⬇** или **⬆** для выбора источника входного сигнала, которому Вы хотите присвоить название (**AV1**, **AV2** и **AV3** для дополнительных устройств, подключенных с помощью Евроразъемов на задней панели телевизора, и **AV4** для разъемов на передней панели). После этого нажмите **➡**.
- 2 Автоматически появится заданное название в Метка.
  - а) Если Вы хотите воспользоваться одним из 6 заданных названий (**CABLE**, **GAME**, **CAM**, **DVD**, **VIDEO** или **SAT**), нажмите **⬇** или **⬆** для выбора одного из них, после чего нажмите **OK** для запоминания.
  - б) Если Вы хотите создать Ваше собственное название, выберите **Изм** и нажмите **➡**. После этого, выделив первый элемент, нажмите **⬇** или **⬆** для выбора буквы, цифры или «-» для пустого пробела, после чего нажмите **➡** для подтверждения выбранного знака. Точно так же выберите остальные четыре знака, после чего нажмите **OK** для запоминания.

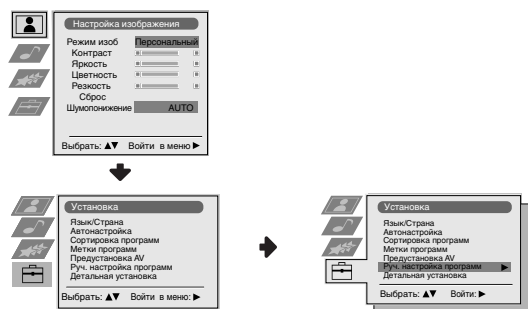

## РУЧНАЯ НАСТРОЙКА ПРОГРАММ

Пункт меню «Руч. настройка программ» в меню «Установка» дает возможность:

а) Настроить одну за одной и в определенном порядке интересующие Вас программы, каналы (телевизионные станции) или вход видеомagniтофона. Для этого:

- 1 После выбора пункта меню «Ручная настройка Progr.» нажмите **➡**. Выделив пункт меню **Программа**, нажмите на **➡**, после чего нажмите на **⬇** или **⬆** для выбора номера программы (позиции), где Вы хотите настроить телевизионную станцию (для видеомagniтофона мы рекомендуем Вам выбрать номер программы «0»). Нажмите **⬅**.
- 2 **i** Следующий пункт появится только в зависимости от страны, которую Вы выбрали в меню «Язык/Страна».

После выбора пункта меню Система нажмите на **➡**, после чего нажмите на **⬇** или **⬆** для выбора системы телевизионной станции (**B/G** для Западной Европы, **D/K** для Восточной Европы, **L** для Франции или **I** для Великобритании). Нажмите **⬅**.

- 3 После выбора пункта меню Канал нажмите **➡**, а затем нажмите **⬇** или **⬆** для выбора вида канала («С» для широкоэмитательных каналов или «S» для кабельных каналов). Нажмите **➡**. Затем нажмите на цифровые кнопки для ввода номера канала телевизионной станции или сигнала канала видео. Если Вы не знаете номер канала, нажмите **⬇** или **⬆** для его поиска. Когда Вы найдете канал, который Вы хотите запомнить, нажмите **OK** два раза.

*Повторите все эти шаги для настройки и запоминания остальных каналов.*

б) Обозначить канал меткой до пяти знаков.

Для этого: выделите пункт меню **Программа** и нажмите **PROG +** или **-** до появления номера программы, которой Вы хотите дать название. Когда он появится на экране, выберите пункт меню **Метка**, после чего нажмите **➡**. Нажмите **⬇** или **⬆** для выбора одной буквы, одной цифры или «-» для пропуска и нажмите **➡** для подтверждения этого знака. Выберите остальные четыре знака точно так же. После того, как Вы выбрали все знаки, нажмите **OK** два раза для запоминания.

в) Обычно включена автоматическая подстройка каналов (АПЧ), но можно осуществить подстройку ручную для получения лучшего качества приема изображения в том случае, если оно искажено.

Для этого: в то время, когда Вы смотрите канал (телевизионную станцию), который Вы хотите подстроить, выберите пункт меню **АПЧ**, после чего нажмите **➡**. Нажмите **⬇** или **⬆** для подстройки частоты канала от -15 до +15. После чего нажмите **OK** два раза для запоминания.

г) Пропустить номера программ, которые Вам не нужны, при выборе их с помощью кнопок **PROG +/-**.

Для этого: выделить пункт меню **Программа** и нажать **PROG +** или **-**, пока не появится номер программы, который Вы хотите пропустить. Когда он появится на экране, выберите пункт меню **Пропуск**, после чего нажмите **➡**. Нажмите **⬇** или **⬆** для выбора Да, после чего нажмите **OK** два раза для запоминания.

*Если Вы захотите отменить эту функцию в дальнейшем, выберите снова «Нет» вместо «Да».*

е) Смотреть и правильно записывать закодированный канал при помощи декодера, подключенного к Евроразъему **3 / 3** непосредственно или через видеомagniтофон.

**i** Следующий пункт появится только в зависимости от страны, которую Вы выбрали в меню «Язык/Страна».

Для этого: выберите пункт меню **декодер** и нажмите **➡**. После этого нажмите **⬇** или **⬆** для выбора **Вкл.** После этого нажмите два раза **OK** для запоминания.

*Если в дальнейшем Вы захотите отказаться от этой возможности, выберите снова «Выкл.» вместо «Вкл.».*

продолжение



## Уровень 1

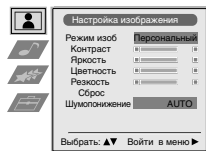

## Уровень 2

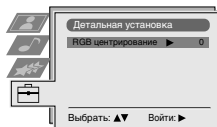
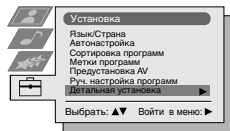

## Уровень 3 / Функция

### RGB ЦЕНТРИРОВАНИЕ

При подключении источника сигналов RGB, таких, как «PlayStation», возможно, что потребуется отрегулировать положение изображения по горизонтали. В этом случае Вам надо обратиться к пункту меню «RGB центрирование» в меню «Детальная установка».

Для этого: в то время, как Вы видите входной сигнал RGB, выберите пункт меню «RGB центрирование» и нажмите **▶**. После этого нажмите **▼** или **▲** для регулировки положения изображения от -10 до +10. После этого нажмите на **OK** для запоминания.

# Телетекст

**i** Телетекст - это информационные услуги, которые предоставляют основные телевизионные станции. Страница оглавления услуг телетекста (обычно это страница 100) предоставляет информацию о том, как надо пользоваться этой службой. Для работы с телетекстом пользуйтесь кнопками пульта дистанционного управления в соответствии с приведенными ниже указаниями.

- A**
- Убедитесь в том, что настроенный Вами канал телевидения имеет хороший сигнал, в противном случае в телетексте могут появиться ошибки.
  - По истечении 5 минут просмотра одной и той же страницы телетекста, и в том случае, если Вы не нажали ни на одну из кнопок, уровень яркости изображения автоматически снизится, и очень заметно, во избежание нанесения ущерба кинескопу аппарата.  
Для восстановления уровня яркости изображения надо нажать на любую кнопку пульта дистанционного управления.



## Как войти в услуги Телетекста:

После выбора канала (телевизионной станции), передающего интересующий Вас телетекст, нажмите .

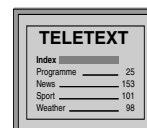

## Выберите страницу Телетекста:

Введите три цифры номера интересующей Вас страницы с помощью цифровых кнопок дистанционного управления.

- В случае ошибки, введите три любые цифры, а затем снова введите правильный номер страницы.
- Если счетчик страниц не останавливается, это значит, что такой страницы нет. В этом случае введите другой номер страницы.



## Выберите следующую или предыдущую страницу:

Нажмите на кнопку **PROG +** () или **PROG -** ()



## Наложить телетекст на телевизионное изображение:

В то время, когда Вы смотрите телетекст, нажмите . Нажмите снова для выхода из режима телетекста.



## Задержка одной страницы:

Нажмите /. Нажмите снова для отмены задержки.

## Показать скрытую информацию (например, решение кроссворда):

Нажмите /. Нажмите еще раз для того, чтобы эта информация не была видна.

## Для выбора подстраницы:

Возможно, что одна страница телетекста включает несколько подстраниц. В этом случае, номер страницы, который появляется в левой верхней части, изменится с белого на зеленый, и рядом с номером страницы появится одна или несколько стрелок. Нажмите несколько раз на кнопки  или  дистанционного управления, для того, чтобы увидеть интересующую Вас подстраницу.

## Выход из службы телетекста:

Нажмите .

## Фастекст

**i** Услуги Фастекста дают возможность получить доступ к страницам телетекста, нажимая только одну кнопку.

Если Вы находитесь в режиме телетекста и в том случае, если есть сигналы Фастекста, на нижней части страницы появится меню цветных кодов, которые дают возможность прямого доступа к странице. Для этого нажмите на соответствующую цветную кнопку (красную, зеленую, желтую или синюю) дистанционного управления.

# NexTVView\*

\*(зависит от доступности этой службы).

**i** NexTVView является электронным справочником по программам, который включает информацию о программах различных каналов (телевизионных станций).

Вы можете искать информацию по интересующей Вас тематике (спорт, искусство и т.д.) либо по дате.

**A** Если при просмотре NexTVView появляются неправильные знаки, с помощью системы меню (см. страница 14) войдите в меню «Язык/Страна» и выберите тот же самый язык, на котором передается NexTVView.

## Включение NexTVView

1 Выберите телевизионный канал, который работает в системе службы NexTVView. В данном случае, на экране на несколько секунд появится обозначение «NexTVView» в тот момент, когда появится доступ к этой информации.

2 Для просмотра NexTVView в Вашем распоряжении имеются два разных вида интерфейса NexTVView, в зависимости от % доступных данных:

**A) Интерфейс «Список программ»:**

В то время, пока Вы смотрите телевизионную программу, и после того, как на экране появится надпись белого цвета «NexTVView», нажмите на кнопку **□** на пульте дистанционного управления для того, чтобы выйти на интерфейс «Список программ» (смотри Рис. 1).

**B) Интерфейс «Общий вид»:**

В то время, пока Вы смотрите телевизионную программу и после того, как будет получено более 50% информации NexTVView (100% информации может быть не доступно в некоторых районах), на экране появится надпись «NexTVView» черного цвета. После этого нажмите на кнопку **□** пульта дистанционного управления для того, чтобы войти в интерфейс «Общий вид» (смотри Рис. 2).

**i** В тот момент, когда Вы войдете в службу NexTVView, на экране будет показан % доступной информации NexTVView, в левом нижнем углу. После того, как Вы вошли в эту службу, % доступной информации не будет возрастать.

3 Для передвижения по экрану с помощью NexTVView:

- Нажмите **▶** или **◀** для перемещения направо или налево.
- Нажмите **▼** или **▲** для передвижения вверх или вниз.
- Нажмите OK для подтверждения Вашего выбора.

4 Для отключения NexTVView нажмите на кнопку **□** на пульте дистанционного управления.

### Интерфейс «Список программ» (Рис. 1):

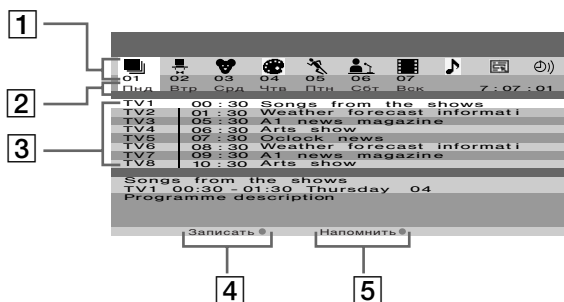

**1** Пиктограммы по темам (обратитесь к пункту «Справка по Окнам» ниже)

**2** дата

**3** Общий вид

**4** Записать\*

**i** Эта функция доступна только в том случае, если телевизор подключен к видеоманитовону со Smartlink и с возможностью программирования с помощью таймера.

В том случае, если Вы хотите записать выбранную Вами программу, нажмите на кнопку красного цвета на пульте дистанционного управления.

**5** Напомнить\*

Если Вы хотите, чтобы телевизор напомнил Вам о том, что выбранная вами программа должна сейчас начаться, нажмите на кнопку зеленого цвета на пульте дистанционного управления. В момент начала передачи этой программы, на экране появится сообщение, напоминающее Вам о том, что сейчас начинается выбранная Вами программа.

**A** \* Пункты «Записать» и «Напомнить» появятся на экране тогда, когда будет выбрана программа, однако, они не появятся в том случае, если Вы смотрите службу NexTVView по каналу телевизора, не работающего в режиме NexTVView.

\* Не будет доступа к пунктам «Записать» и «Напомнить» в том случае, если выбранная программа уже началась.

### Справка по пиктограммам:

**□** полный список:  
показывает всю информацию о программах различных каналов (телевизионных станций).

**□** развлекательные программы

**□** детские передачи

**□** искусство

**□** спорт

**□** новости

**□** фильмы

**□** музыка

**□** выбор каналов:

в том случае, если служба NexTVView посылает информацию о передачах более чем 8 каналов (телевизионных станций), Вы можете из них выбрать 8 для создания Вашего собственного списка. После создания Вашего собственного списка, можно Вернуться к первоначальному списку. Для этого Выберите «Auto ▶» посредством нажатия кнопки **▶** на пульте дистанционного управления.

**□** список для напоминания:

на экране появляется список со всеми программами (максимально их может быть 5), которые были выбраны для напоминания.

# Подключение дополнительных устройств

**i** К данному проекционному телевизору можно подключить широкую гамму дополнительного оборудования, как это показано ниже.

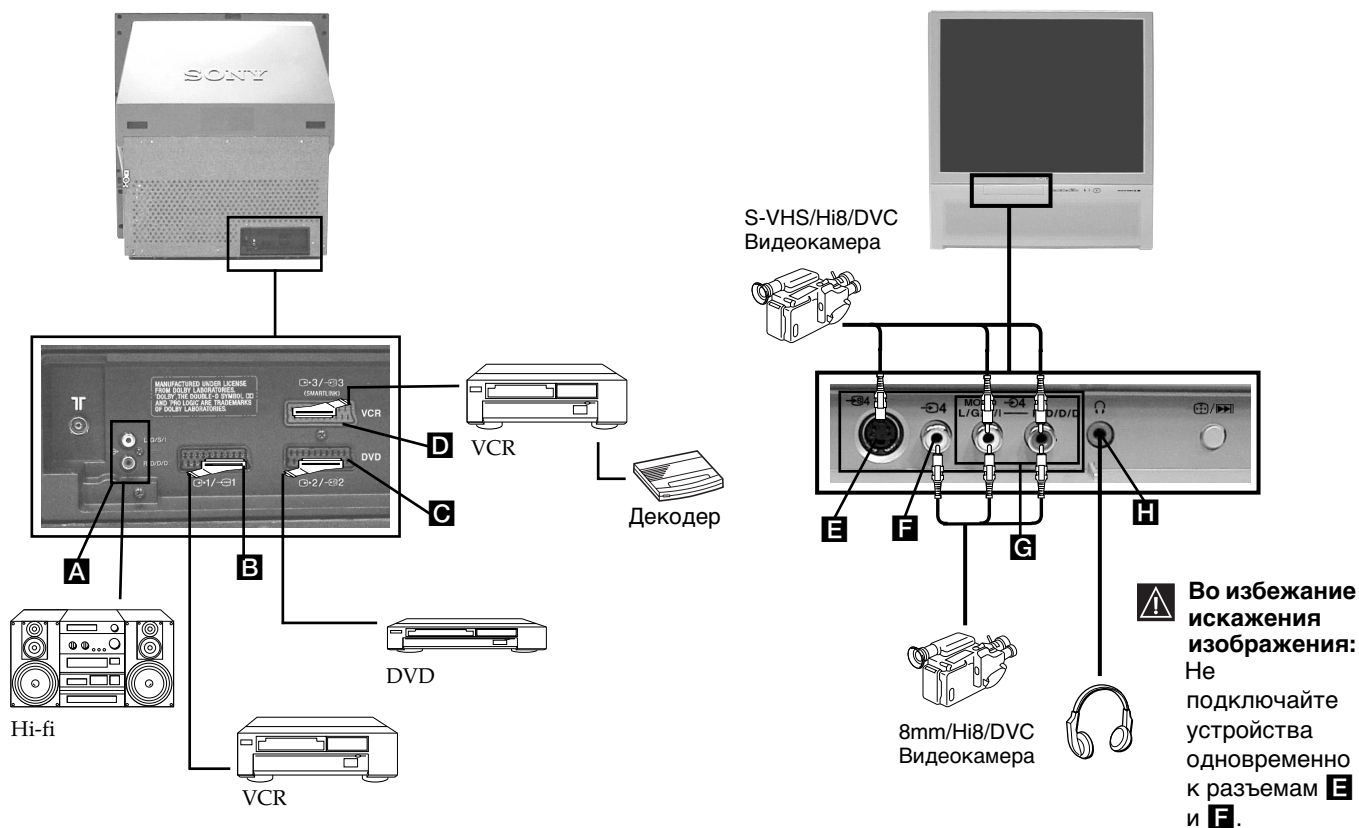

## Допустимые входные сигналы

- A** Без входов
- B** Сигналы аудио/видео и RGB
- C** Сигналы аудио/видео и RGB
- D** Сигналы аудио/видео и видео S
- E** Сигнал видео S
- F** Видео сигнал
- G** Аудио сигнал
- H** Без входа

## Имеющиеся выходные сигналы

- Сигнал аудио
- Видео/аудио от тюнера ТВ
- Видео/аудио, которые видны на экране (мониторный выход)
- Видео/аудио выбранного источника
- Без выхода
- Без выхода
- Без выхода
- Сигнал аудио для наушников

продолжение

## Детальная информация о подключении оборудования

### Подключение видеомagneфона

Мы советуем подключать видео к евrorазъему **D** на задней панели проекционного телевизора. Если у Вас нет провода для евrorазъема, мы советуем Вам настроить сигнал видео на номере программы «0», для этого обратитесь к Главе «Ручная настройка программ» на странице 16. Также обратитесь к инструкции по эксплуатации Вашего видеомagneфона для того, чтобы определить, как можно принять канал тест видео сигнала. Если Ваш видеомagneфон совместим со Смартлинк, обратитесь к Главе «Смартлинк» на странице 22.

### Если Вы подключили декодер непосредственно к Евrorазъему **3/3 D** или через видеомagneфон, подключенный к этому разъему:

Выберите пункт меню «Руч. Настройка программ» в меню «Установка», и после выбора пункта «Декодер\*\*» выберите «Вкл.» (с помощью  $\blacktriangledown$  или  $\blacktriangle$ ) для каждого закодированного канала (см. страницу 16).

\*\* Этот пункт появится только в зависимости от страны, которую Вы выбрали в меню «Язык/Страна» (см. страницу 14).

### Подключение внешней звуковоспроизводящей аппаратуры:

Если Вы хотите воспользоваться Вашим музыкальным центром для воспроизведения звука телевизора, подключите это устройство к выходу аудио **A**, и выберите «Настройка звука» и выберите «Выкл.» в «Динамики ТВ» (см. страницу 12).

**i** Громкость внешних колонок может регулироваться с помощью кнопок регулировки громкости на пульте дистанционного управления телевизора. Также можно изменить уровень тембра ВЧ и тембра НЧ в меню «Настройка звука».

### Вы также можете получить звуковой эффект «Dolby Virtual» в Вашем музыкальном центре:

Для этого установите громкоговорители Вашего музыкального центра с обеих сторон телевизора на расстоянии приблизительно 50 см от телевизора до каждого громкоговорителя.

После установки громкоговорителей, выберите меню «Настройка звука» и после этого, выберите «Dolby V» в пункте «Эффект» (см. страницу 12).

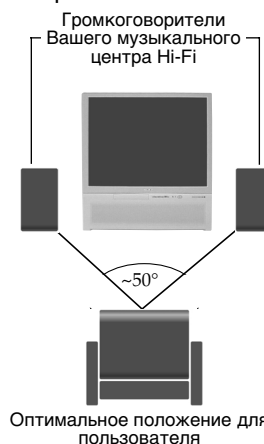

## Использование дополнительных устройств

**i** Для получения на экране телевизора входного сигнала подключенного оборудования, надо выбрать символа разъема, к которому оно подключено. Например: если оборудование было подключено к разъему, символ которого  $\rightarrow 1/1$  нажмите на кнопку  $\rightarrow$  дистанционного управления несколько раз, пока символ  $\rightarrow 1$  не появится на экране.



- 1 Подключите дополнительное устройство к соответствующему разъему проекционного телевизора, как это указано на предыдущей странице.
- 2 Включите подключенное устройство.
- 3 Если Вы хотите увидеть изображение с подключенного устройства, нажмите несколько раз на кнопку  $\rightarrow$  до появления на экране правильного символа входа.

#### Символ Входные сигналы

- |                 |  |
|-----------------|--|
| $\rightarrow 1$ | • Входной сигнал аудио/видео посредством Евrorазъема <b>B</b> .  |
| $\rightarrow 1$ | • Входной сигнал RGB посредством Евrorазъема <b>B</b> . Этот символ появляется только при подключении входа RGB.   |
| $\rightarrow 2$ | • Входной сигнал аудио/видео посредством Евrorазъема <b>C</b> .  |
| $\rightarrow 2$ | • Входной сигнал RGB посредством Евrorазъема <b>C</b> . Этот символ появляется только при подключении входа RGB.   |
| $\rightarrow 3$ | • Входной сигнал аудио/видео посредством Евrorазъема <b>D</b> .  |
| $\rightarrow 3$ | • Входной сигнал S-видео посредством Евrorазъема <b>D</b> . Этот символ появляется только при подключении входа S-видео.   |
| $\rightarrow 4$ | • Входной сигнал видео посредством разъема RCA <b>E</b> и входной сигнала аудио посредством <b>G</b> .   |
| $\rightarrow 4$ | • Входной сигнал S-видео посредством разъема видео S <b>E</b> и входной сигнал аудио посредством <b>G</b> . Этот символ появляется только при подключении входа S-видео. |

- 4 Для возвращения к нормальному экрану телевизора нажмите на кнопку  $\square$  пульта дистанционного управления.

#### Для моно оборудования

Подсоедините моно штеккер к гнезду L/G/S/I на передней части проекционного телевизора и выберите входной сигнал  $\rightarrow 4$  или  $\rightarrow 4$ , используя вышеприведенные инструкции. Наконец, обратитесь к разделу «Настройка звука» настоящей инструкции и выберите «Двойной звук» «A» на экране звукового меню (см. страницу 12).

# Смартлинк

**i** SmartLink (Смартлинк) - это прямая связь между телевизором и видеомагнитофоном, которая дает возможность прямой передачи определенной информации

## Для работы со Смартлинк необходимо иметь:

- Видеомагнитофон с функциями SmartLink, NexTVView Link, Easy Link или Megalogic.

**i** Megalogic является торговой маркой Grundig Corporation.  
Easy Link является торговой маркой Philips Corporation.

- Полный 21-контактный универсальный кабель типа SCART для подключения видеомагнитофона к универсальному разъему G-3/-S3 (SMARTLINK), расположенному на задней панели проекционного телевизора.

## Основными характеристиками Смартлинк являются следующие:

- Дает возможность передавать информацию о настройке (например, список программ) от телевизионного аппарата на видеомагнитофон.
- Прямая запись с телевизора: в то время, пока Вы смотрите телевизор, надо только нажать на кнопку видео для записи этой программы.
- Автоматическое включение: если проекционный телевизор находится в режиме временного отключения (standby), нажмите на кнопку «Play ►» видео и проекционный телевизор автоматически включится.

**i** Если Вам требуется более детальная информация о Смартлинк, обратитесь к инструкции по эксплуатации Вашего видеомагнитофона.

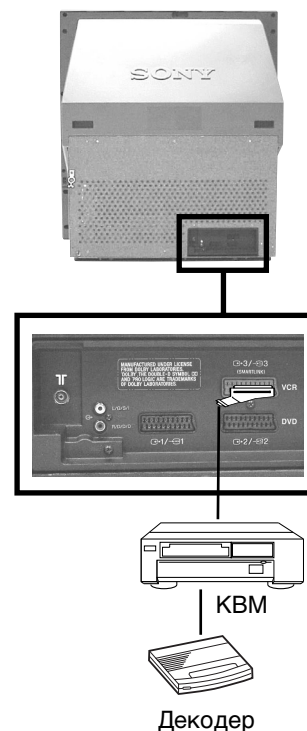

# Настройка пульта дистанционного управления для DVD или видеомагнитофона

Этот пульт дистанционного управления без предварительной настройки рассчитан не только для управления телевизором. С его помощью можно управлять основными функциями DVD Сони и большинства видеомагнитофонов марки Сони. Для работы с другими марками DVD и видеомагнитофонов, а также с некоторыми видеомагнитофонами Сони, следует настроить этот пульт дистанционного управления перед его первым использованием. Для этого нужно сделать следующее:

- i** • Перед началом работы, выберите код из трех цифр в соответствии с маркой Вашего DVD или видеомагнитофона (обратитесь к нижеприведенной таблице). Для марок, имеющих более одного кода, введите первый из кодов.
- Сони делает все возможное для обновления кодов по мере их появления. В комплекте с пультом дистанционного управления Вы найдете таблицу с обновленными кодами.

**1** Нажмите несколько раз на кнопку выбора дополнительного оборудования пульта дистанционного управления, пока нужное положение не будет подсвечено зеленым светом. DVD или VCR (для видеомагнитофона).

**⚠** Если кнопка выбора дополнительного оборудования находится в положении TV, то нет возможности запомнить код.

**2** Пока нужное Вам положение будет подсвечено зеленым светом, нажмите и удерживайте кнопку желтого цвета на пульте дистанционного управления в течение 6 секунд приблизительно, пока зеленая подсветка не начнет мигать.

**3** Пока указатель зеленого цвета будет мигать, нужно, посредством числовых кнопок дистанционного управления, ввести трехзначный код, соответствующий Вашему аппарату.

**i** Если введенный Вами код предусмотрен, одновременно загорятся все три индикатора зеленого цвета. В противном случае следует повторить все приведенные выше шаги.

**4** Включите выбранное Вами оборудование и убедитесь в том, что Вы можете контролировать все его основные функции с помощью телевизионного пульта дистанционного управления.

**⚠** • Если оборудование не работает или если происходит сбой в работе его отдельных функций, повторите все указанные выше шаги и убедитесь в том, что вводимый Вами код правильный. В случае наличия нескольких кодов, попробуйте ввести следующий, и так далее, пока Вы не найдете правильный код.

- Запомненные коды будут утрачены в том случае, если смена вышедших из строя батареек будет произведена в период времени, превышающий одну минуту. В этом случае повторите снова все вышеприведенные шаги. На нижней части крышки отсека батареек на пульте предусмотрена этикетка, где можно записать код.

- Может отсутствовать код для какой-либо марки или для моделей какой-либо марки.



Список марок видеомагнитофонов		Список марок DVD	
Марка	Код	Марка	Код
SONY (VHS)	301, 302, 303, 308, 309	SONY	001
SONY (BETA)	303, 307, 310	AIWA	021
SONY (DV)	304, 305, 306	DENON	018, 027, 020, 002
AIWA	325, 331, 351	GRUNDIG	009, 028, 023, 024, 016, 003
AKAI	326, 329, 330	HITACHI	025, 026, 015, 004
DAEWOO	342, 343	JVC	006, 017
GRUNDIG	358, 355, 360, 361, 320, 351	KENWOOD	008
HITACHI	327, 333, 334	LG	015, 014
JVC	314, 315, 322, 344, 352, 353, 354, 348, 349	LOEWE	009, 028, 023, 024, 016, 003
LG	332, 338	MATSUI	013, 016
LOEWE	358, 355, 360, 361, 320, 351	ONKYO	022
MATSUI	356, 357	PANASONIC	018, 027, 020, 002
ORION	328	PHILIPS	009, 028, 023, 024, 016, 003
PANASONIC	321, 323	PIONEER	004
PHILIPS	311, 312, 313, 316, 317, 318, 358, 359	SAMSUNG	011, 014
SAMSUNG	339, 340, 341, 345	SANYO	007
SANYO	335, 336	SHARP	019, 027
SHARP	324	THOMSON	012
THOMSON	319, 350	TOSHIBA	003
TOSHIBA	337	YAMAHA	018, 027, 020, 002

RU

# Оптимальный угол зрения

**i** Для получения оптимального качества изображения, постарайтесь расположить проекционный телевизор таким образом, чтобы экран был виден под следующими углами зрения:

## Горизонтальный угол зрения

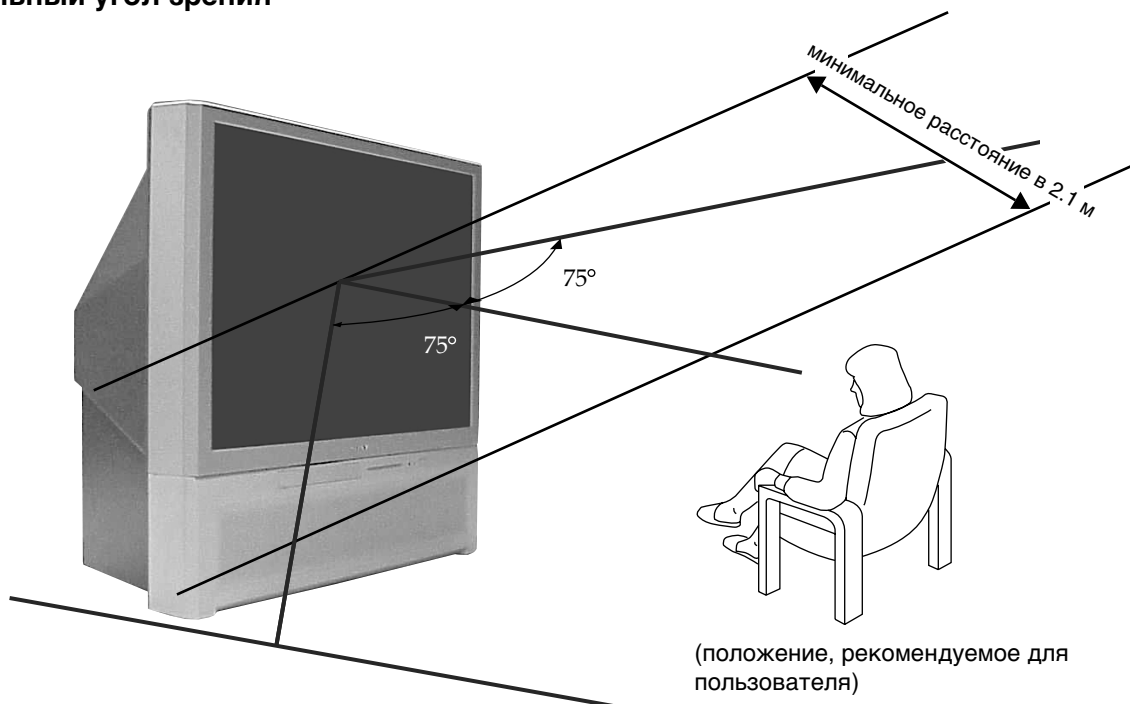

## Вертикальный угол зрения

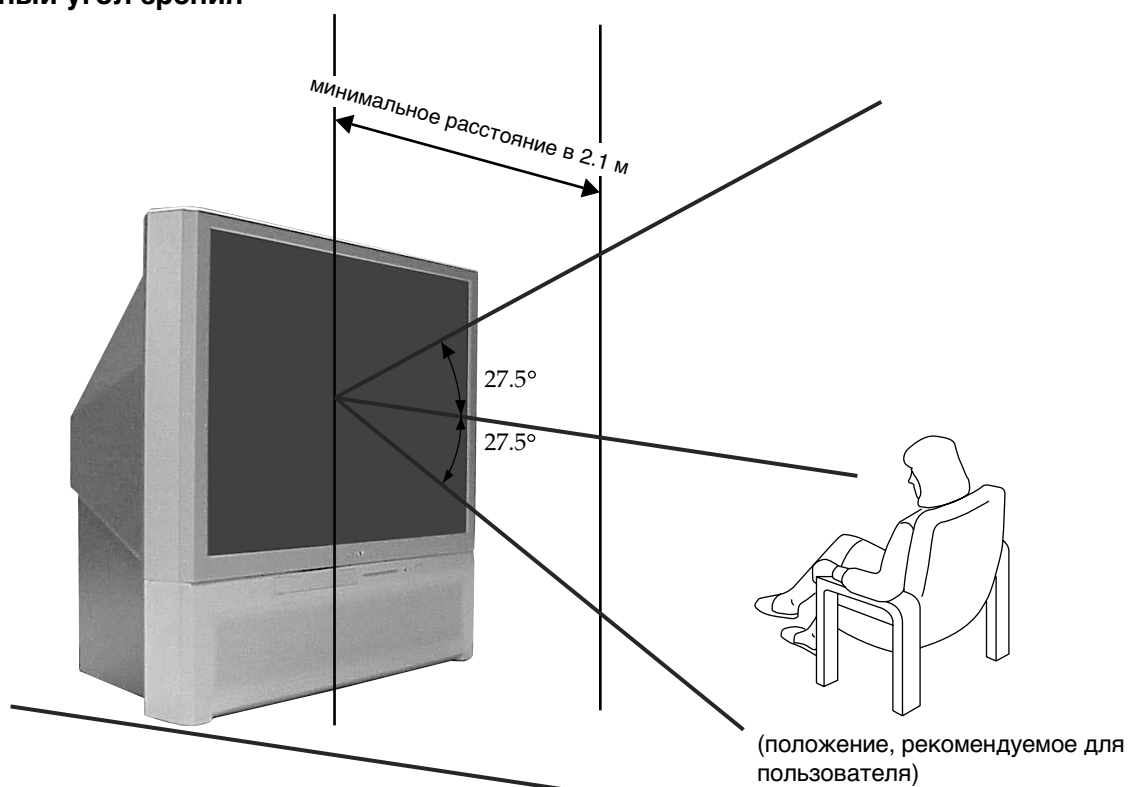



# Спецификации

## Система теле вещания:

В зависимости от выбранной страны:  
B/G/H, D/K, L, I.

## Система кодировки цвета:

PAL, SECAM  
NTSC 3.58, 4.43 (только для входа видео)







## Диапазон принимаемых каналов:

VHF: E2-E12  
UHF: E21-E69  
CATV: S1-S20  
HYPER: S21-S41  
D/K: R1-R12, R21-R69  
L: F2-F10, B-Q, F21-F69  
I: UHF B21-B69

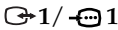

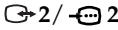

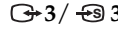
## Размер проецируемого изображения:

41 дюйма (приблизительно 103 см по диагонали)

## Задние входные и выходные разъемы:

-  1  1 21-контактный Евроразъем (стандарт CENELEC), включая вход аудио / видео, вход RGB, выход аудио / видео ТВ.
-  2/  2 21-контактный Евроразъем (стандарт CENELEC), включая вход аудио / видео, вход RGB, выход аудио / видео монитор.
-  3/  3 (SMARTLINK) 21-контактный евроразъем (стандарт CENELEC), включая вход аудио/видео, вход S-видео, выход аудио/видео с возможностью выбора источника, интерфейс Смартлинк.
-  Выходы аудио (лев./прав.) - разъемы RCA.

## Передние входные и выходные разъемы:

-  4 вход видео S - ДИН 4 контактный
-  4 вход видео - разъем RCA
-  4 вход аудио - разъемы RCA
-  вход для наушников

## Аудиовыход:

2 x 30 Вт (музыкальная мощность)  
2 x 15 Вт (RMS)

## Потребление электроэнергии:

225 Вт

## Потребление электроэнергии в состоянии ожидания (standby):

< 0.7 Вт

## Габариты (ширина x высота x глубина):

приблизительно 948 x 992 x 511 мм.

## Вес:

приблизительно 44 кг.

## Комплект принадлежностей:

1 пульт дистанционного управления RM-938.  
2 батарейки по стандарту IEC (размер AA).

## Прочие характеристики:

- Цифровой гребенчатый фильтр (высокого разрешения).
- Изображение на 100 гц, Digital Plus.
- Телетекст, Фастекст, ТОПтекст (250 страниц памяти Телетекста).
- NICAM.
- Таймер выключения.
- Смартлинк (прямая связь между телевизором и соответствующим видеоманитофоном. Если Вам требуется более детальная информация о Смартлинк, обратитесь к инструкции по эксплуатации Вашего видеоманитофона).
- Автоматическое определение системы телевидения.
- Dolby Virtual.
- BBE.
- PIP (с английского «Picture in Picture» = Изображение в изображении).
- ACI (сокращение с английского «Auto Channel Installation» = автоматическая настройка каналов).



Made in Spain  
Printed in Spain  
**Sony Spain S. A.**  
Pol. Ind. Can Mitjans s/n  
08232 Viladecavalls (Barcelona)  
Spain











Сделано в Испании  
Отпечатано в Испании  
**Сони Спэйн С.А. завод в Барселоне**  
Пол.Кан Митьянс с/н 08232  
Виладекавальс, Барселона,  
Испания

Внесение изменений в дизайн и спецификации производится без предварительного оповещения.

Экологичная бумага без хлора 

# Устранение неполадок

 Ниже приводятся некоторые простые советы по устранению возможных нарушений качества изображения и звука.

Неисправность	Меры по устранению
Нет изображения (темный экран), нет звука.	<ul style="list-style-type: none"><li>• Проверьте, подключена ли антенна.</li><li>• Включите вилку проекционного телевизора в розетку и нажмите на кнопку  на передней панели телевизора.</li><li>• Если индикатор  проекционного телевизора светится, нажмите на кнопку <b>TV</b>  дистанционного управления.</li></ul>
Изображение плохое или отсутствует (темный экран), но хороший звук.	<ul style="list-style-type: none"><li>• С помощью системы меню войдите в меню «Настройка изображения» и выберите «Сброс» для возвращения к параметрам, заданным изготовителем (см. страницу 12).</li></ul>
Отсутствует изображение или информационное меню дополнительного устройства, подключенного к Евроразъему на задней панели телевизора.	<ul style="list-style-type: none"><li>• Убедитесь в том, что включено дополнительное устройство и несколько раз нажмите на кнопку  дистанционного управления, до тех пор, пока правильный символ входа не появится на экране (см. страницу 21).</li></ul>
Хорошее качество изображения, но нет звука.	<ul style="list-style-type: none"><li>• Нажмите на кнопку  + дистанционного управления.</li><li>• Убедитесь в том, что в пункте меню «Динамики ТВ» в меню «Настройка звука» выбрано «Вкл.» (см. страницу 12).</li><li>• Проверить, чтобы наушники были отключены.</li></ul>
Нет цвета на цветных передачах.	<ul style="list-style-type: none"><li>• С помощью системы меню войдите в меню «Настройка изображения» и выберите «Сброс» для возвращения к параметрам, заданным изготовителем.</li></ul>
Когда Вы включаете телевизор, не появляется последний канал, который Вы смотрели до выключения телевизора.	<ul style="list-style-type: none"><li>• Это не связано с плохой работой телевизора. Нажмите на пронумерованные кнопки на пульте дистанционного управления для выбора нужного Вам канала.</li></ul>
Нечеткое изображение с разноцветными окантовками по контурам.	<ul style="list-style-type: none"><li>• Отрегулируйте совмещение цветов. Для получения более детальной информации, обратитесь к Главе «Настройка совмещения цветов (Сведения)» на странице 10.</li></ul>
Изображение с помехами при просмотре ТВ канала.	<ul style="list-style-type: none"><li>• С помощью системы меню выберите пункт «АПЧ» в меню «Функции» и вручную настройте изображение для улучшения качества его приема (см. страницу 16).</li><li>• С помощью системы меню выберите пункт «Настройка изображения» в меню «Шумопонижение» и выберите «АУТО» для снижения шума изображения (см. страницу 12).</li></ul>
Нет декодирования или неустойчивое изображение при просмотре закодированного канала с декодером, подключенным к Евроразъему  3/  3.	<ul style="list-style-type: none"><li>• С помощью системы меню войдите в меню «Установка» и установите «Выход AV3» в «TV» (см. страницу 13).</li><li>• Убедитесь в том, что декодер не подключен к евроразъему 2/ 2.</li></ul>
Изображение искажается при смене программы или при выборе телетекста.	<ul style="list-style-type: none"><li>• Выключите устройство, подключенное к 21-контактному Евроразъему на задней панели телевизора.</li></ul>
При просмотре телетекста появляются некорректные символы.	<ul style="list-style-type: none"><li>• Используя меню, войдите в пункт «Язык/Страна» (см. страницу 14) и выберите страну, в которой Вы пользуетесь телевизором. При использовании языков с кириллицей, в случае, если Вашей страны нет в списке стран, рекомендуется выбрать Россию.</li></ul>
При просмотре NexTView появляются неправильные знаки.	<ul style="list-style-type: none"><li>• При помощи системы меню войдите в меню «Язык/Страна» (см. страницу 14) и выберите тот же самый язык, на котором передается NexTView.</li></ul>
Уровень яркости изображения значительно снижается в то время, пока Вы смотрите страницу телетекста.	<ul style="list-style-type: none"><li>• Это не связано с плохой работой телевизионного аппарата. По истечении 5 минут просмотра одной и той же страницы телетекста, и в том случае, если Вы не нажали ни на одну из кнопок, уровень яркости изображения автоматически снизится, и очень заметно, во избежание нанесения ущерба кинескопу аппарата. Для восстановления уровня яркости изображения надо нажать на любую кнопку панели дистанционного управления.</li></ul>
Не работает пульт дистанционного управления.	<ul style="list-style-type: none"><li>• Убедитесь в том, что кнопка выбора дополнительного оборудования пульта дистанционного управления находится в требуемом положении в соответствии с интересующим Вас оборудованием (DVD, TV или VCR для видеомагнитофона).</li><li>• Если Вы не можете работать с DVD или видеомагнитофоном с помощью пульта дистанционного управления несмотря на то, что кнопка выбора оборудования находится в правильном положении, снова введите требуемый код в соответствии с указанным в главе «Настройка пульта дистанционного управления для DVD или видеомагнитофона» на странице 23.</li><li>• Смените батарейки.</li></ul>
Индикатор временного отключения (Standby)  моргает.	<ul style="list-style-type: none"><li>• Свяжитесь с ближайшим сервисным центром Сони.</li></ul>

 Если проблемы неустраняемы, обратитесь к квалифицированному персоналу для ремонта Вашего телевизора. Никогда не вскрывайте сами корпус телевизора.



<http://www.sony.net/>

**Sony España, S.A.**  
Printed in Spain

Ecological Paper-Totally Chlorine Free 