

LCD Digital Colour TV



Operating Instructions _____ GB

- ⚠ Before operating the TV, please read the "Safety information" section of this manual.
Retain this manual for future reference.

Инструкция по эксплуатации _____ RU

- ⚠ Перед включением телевизора прочтите раздел "Сведения по безопасности" этого руководства.
Сохраняйте данное руководство для справок в будущем.

Instrukcja obsługi _____ PL

- ⚠ Przed rozpoczęciem eksploatacji telewizora należy zapoznać się z treścią rozdziału „Informacje dotyczące bezpieczeństwa” niniejszej instrukcji.
Zachować instrukcję do wykorzystania w przyszłości.



KDL-40U25xx
KDL-32U25xx
KDL-26U25xx

BRAVIA



For useful information about Sony products
Для получения полезной информации о продукции Сони
Szczegółowe informacje o produktach Sony

<http://www.sony-europe.com/myproduct>

Introduction

Thank you for choosing this Sony product.
Before operating the TV, please read this manual thoroughly and retain it for future reference.

Disposal of the TV set

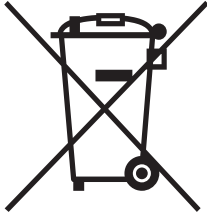

Disposal of Old Electrical & Electronic Equipment (Applicable in the European Union and other European countries with separate collection systems)

This symbol on the product or on its packaging indicates that this product shall not be treated as household waste. Instead it shall be handed over to the applicable collection point for the recycling

of electrical and electronic equipment. By ensuring this product is disposed of correctly, you will help prevent potential negative consequences for the environment and human health, which could otherwise be caused by inappropriate waste handling of this product. The recycling of materials will help to conserve natural resources. For more detailed information about recycling of this product, please contact your local Civic Office, your household waste disposal service or the shop where you purchased the product.

Notice for Digital TV function

- Any functions related to Digital TV (**DVB**) will only work in countries or areas where DVB-T (MPEG2) digital terrestrial signals are broadcasted. Please confirm with your local dealer if you can receive a DVB-T signal where you live.
- Although this TV set follows DVB-T specifications, compatibility with future DVB-T digital terrestrial broadcasts cannot be guaranteed.
- Some Digital TV functions may not be available in some countries.

Trademark information

- **DVB** is a registered trademark of the DVB Project
- Manufactured under license from BBE Sound, Inc. Licensed by BBE Sound, Inc. under one or more of the following US patents: 5510752, 5736897. BBE and BBE symbol are registered trademarks of BBE Sound, Inc.
- Manufactured under license from Dolby Laboratories. "Dolby" and the double-D symbol  are trademarks of Dolby Laboratories.
- HDMI, the HDMI logo and High-Definition Multimedia Interface are trademarks or registered trademarks of HDMI Licensing, LLC.
- The illustrations used in this manual are of the KDL-32U2520 unless otherwise state.
- The "xx" that appears on the model name, corresponds to two numeric digits related to colour variation.

BBE[®]
DIGITAL

SRS [®]
TruSurround XT

HDMI[™]
HIGH-DEFINITION MULTIMEDIA INTERFACE

Table of Contents

Start-up Guide

4

Safety information	7
Precautions	8
Overview of the remote	9
Overview of the TV buttons and indicators	10

Watching TV

Watching TV	10
Checking the Digital Electronic Programme Guide (EPG) DVB	12
Using the Favourite list DVB	13

Using MENU Functions

Navigating through menus	14
Picture Adjustment menu	15
Sound Adjustment menu	16
Features menu	17
Set-up menu	18
Digital Set-up menu DVB	20

Using Optional Equipment

Connecting optional equipment	21
Viewing pictures from connected equipment	23

Additional Information

Specifications	24
Troubleshooting	25

DVB : for digital channels only

Start-up Guide

1: Checking the accessories

Remote RM-ED007 (1)

Size AA batteries (R6 type) (2)

Cable holder (1) (only for KDL-40U25xx)

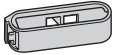

Support belt (1) and screws (2)

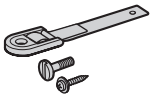

To insert batteries into the remote

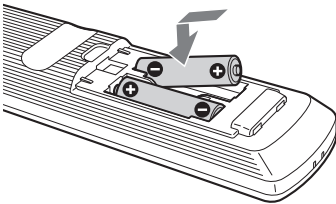

Notes

- Observe the correct polarity when inserting batteries.
- Do not use different types of batteries together or mix old and new batteries.
- Dispose of batteries in an environmentally friendly way. Certain regions may regulate disposal of the battery. Please consult your local authority.
- Handle the remote with care. Do not drop or step on it, or spill liquid of any kind onto it.
- Do not place the remote in a location near a heat source, a place subject to direct sunlight, or a damp room.

2: Connecting an aerial/VCR

Connecting an aerial only

Coaxial cable (not supplied)

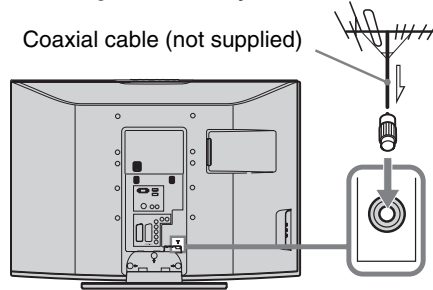

Connecting an aerial and VCR

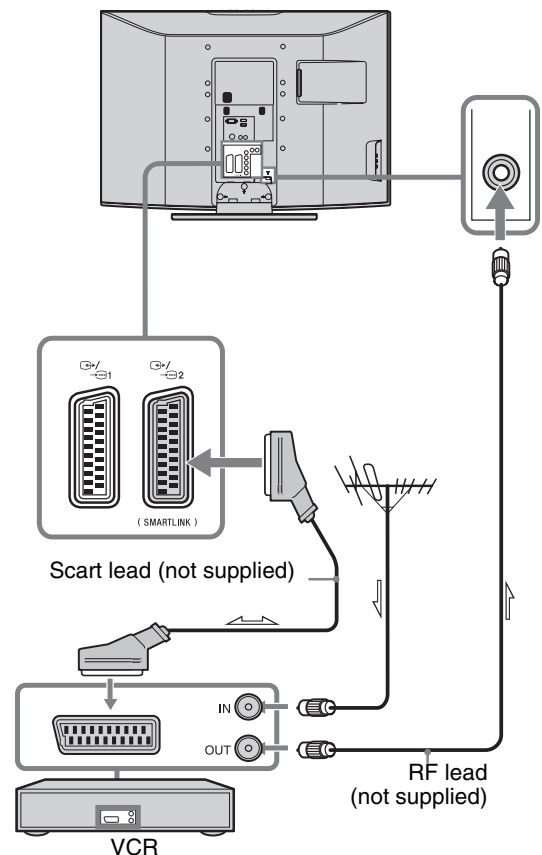

3: Bundling the cables

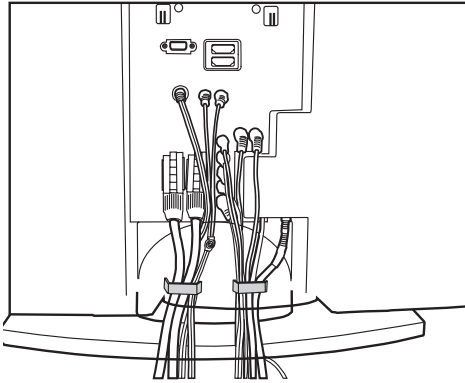

(only for KDL-40U25xx)

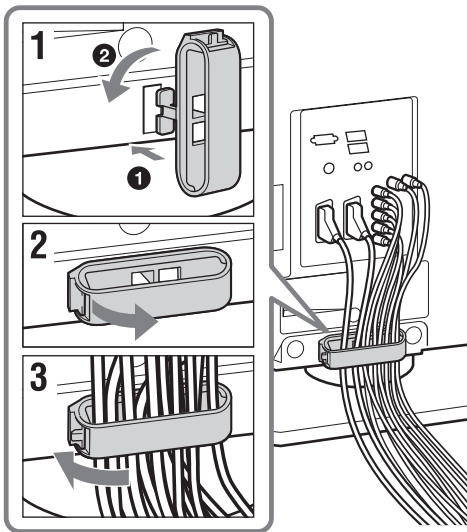

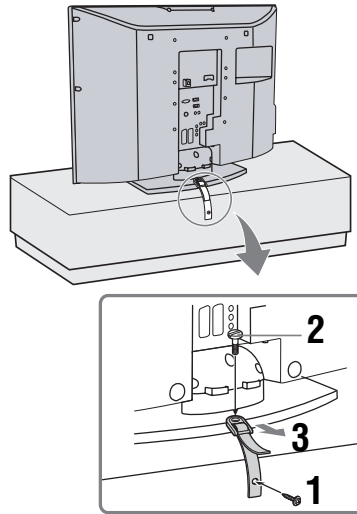

4: Preventing the TV from toppling over

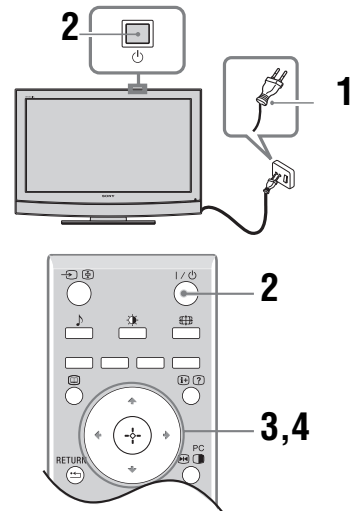

5: Selecting the language and country/region



- 1** Connect the TV to your mains socket (220-240V AC, 50Hz).
- 2** Press  on the TV (top side).
When you switch on the TV for the first time, the Language menu appears on the screen.
When the TV is in standby mode (the  (standby) indicator on the TV (front) is red), press  on the remote to switch on the TV.

Continued

- 3** Press \uparrow/\downarrow to select the language displayed on the menu screens, then press \oplus .

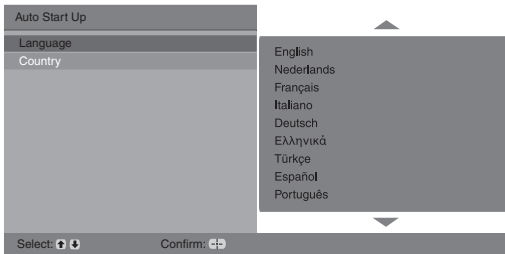

- 4** Press \uparrow/\downarrow to select the country/region in which you will operate the TV, then press \oplus .

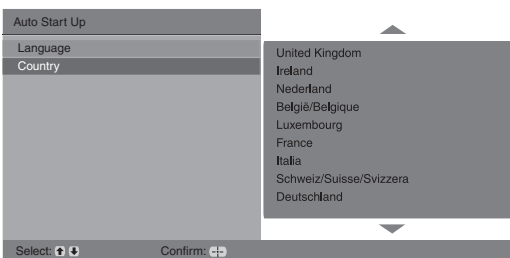

If the country/region in which you want to use the TV does not appear in the list, select “-” instead of a country/region.

The message confirming the TV start auto-tuning appears on the screen, then go to “6: Auto-tuning the TV”.

6: Auto-tuning the TV

After selecting the language and country/region, a message confirming the TV start auto-tuning appears on the screen.

The TV will now search for and store all available TV channels.

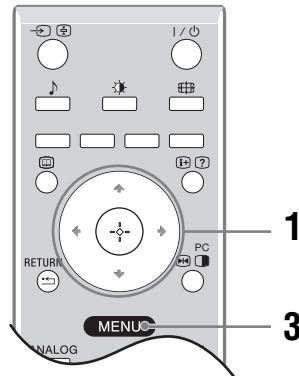

- 1** Press \oplus .

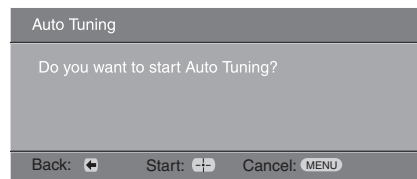

The TV starts searching for all available digital channels, followed by all available analogue channels. This may take some time, please be patient and do not press any buttons on the TV or remote.

If a message appears for you to confirm the aerial connections

No digital or analogue channels were found. Check all the aerial connections and press \oplus to start auto-tuning again.

- 2** When the Programme Sorting menu appears on the screen, follow the steps of “Programme Sorting” (page 18).

If you do not wish to change the order in which the analogue channels are stored on the TV, go to step 3.

- 3** Press MENU to exit.

The TV has now tuned in all the available channels.

Safety information

Installation/Set-up

Install and use the TV set in accordance with the instructions below in order to avoid any risk of fire, electrical shock or damage and/or injuries.

Installation

- The TV set should be installed near an easily accessible mains socket.
- Place the TV set on a stable, level surface.
- Only qualified service personnel should carry out wall installations.
- For safety reasons, it is strongly recommended that you use Sony accessories, including:
 - **KDL-40U25xx:**
Wall-mount bracket SU-WL51.
 - **KDL-32U25xx/KDL-26U25xx:**
Wall-mount bracket SU-WL31.

Transporting

- Before transporting the TV set, disconnect all cables.
- Two or three people are needed to transport a large TV set.
- When transporting the TV set by hand, hold it as shown on the right. Do not put stress on the LCD panel and the frame around the screen.
- When lifting or moving the TV set, hold it firmly from the bottom.
- When transporting the TV set, do not subject it to jolts or excessive vibration.
- When transporting the TV set for repairs or when moving, pack it using the original carton and packing material.

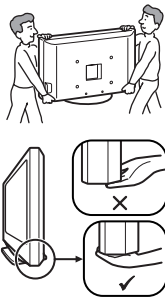

Ventilation

- Never cover the ventilation holes or insert anything in the cabinet.
- Leave space around the TV set as shown below.
- It is strongly recommended that you use a Sony wall-mount bracket in order to provide adequate air-circulation.

Installed on the wall

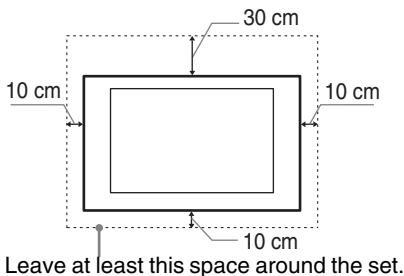

Installed with stand

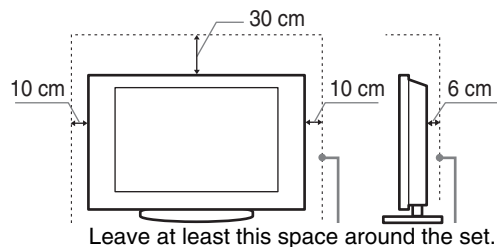

- To ensure proper ventilation and prevent the collection of dirt or dust:
 - Do not lay the TV set flat, install upside down, backwards, or sideways.
 - Do not place the TV set on a shelf, rug, bed or in a closet.
 - Do not cover the TV set with a cloth, such as curtains, or items such as newspapers, etc.
 - Do not install the TV set as shown below.

Air circulation is blocked.

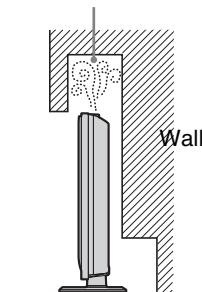

Air circulation is blocked.

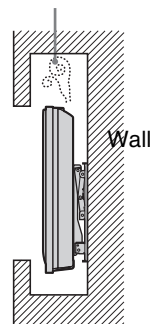

Mains lead

Handle the mains lead and socket as follows in order to avoid any risk of fire, electrical shock or damage and/or injuries:

- Use only Sony mains leads, not those of other brands.
- Insert the plug fully into the mains socket.
- Operate the TV set on a 220-240 V AC supply only.
- When wiring cables, be sure to unplug the mains lead for your safety and take care not to catch your feet on the cables.
- Disconnect the mains lead from the mains socket before working on or moving the TV set.
- Keep the mains lead away from heat sources.
- Unplug the mains plug and clean it regularly. If the plug is covered with dust and it picks up moisture, its insulation may deteriorate, which could result in a fire.

Continued

Notes

- Do not use the supplied mains lead on any other equipment.
- Do not pinch, bend, or twist the mains lead excessively. The core conductors may be exposed or broken.
- Do not modify the mains lead.
- Do not put anything heavy on the mains lead.
- Do not pull on the mains lead itself when disconnecting the mains lead.
- Do not connect too many appliances to the same mains socket.
- Do not use a poor fitting mains socket.

Prohibited Usage

Do not install/use the TV set in locations, environments or situations such as those listed below, or the TV set may malfunction and cause a fire, electrical shock, damage and/or injuries.

Location:

Outdoors (in direct sunlight), at the seashore, on a ship or other vessel, inside a vehicle, in medical institutions, unstable locations, near water, rain, moisture or smoke.

Environment:

Places that are hot, humid, or excessively dusty; where insects may enter; where it might be exposed to mechanical vibration, near flammable objects (candles, etc). The TV set shall not be exposed to dripping or splashing and no objects filled with liquids, such as vases, shall be placed on the TV.

Situation:

Do not use when your hands are wet, with the cabinet removed, or with attachments not recommended by the manufacturer. Disconnect the TV set from mains socket and aerial during lightning storms.

Broken pieces:

- Do not throw anything at the TV set. The screen glass may break by the impact and cause serious injury.
- If the surface of the TV set cracks, do not touch it until you have unplugged the mains lead. Otherwise electric shock may result.

When not in use

- If you will not be using the TV set for several days, the TV set should be disconnected from the mains for environmental and safety reasons.
- As the TV set is not disconnected from the mains when the TV set is just turned off, pull the plug from the mains to disconnect the TV set completely.
- However, some TV sets may have features that require the TV set to be left in standby to work correctly.

For children

- Do not allow children to climb on the TV set.
- Keep small accessories out of the reach of children, so that they are not mistakenly swallowed.

If the following problems occur...

Turn off the TV set and unplug the mains lead immediately if any of the following problems occur. Ask your dealer or Sony service centre to have it checked by qualified service personnel.

When:

- Mains lead is damaged.
- Poor fitting of mains socket.
- TV set is damaged by being dropped, hit or having something thrown at it.
- Any liquid or solid object falls through openings in the cabinet.

Precautions

Viewing the TV

- View the TV in moderate light, as viewing the TV in poor light or during long period of time, strains your eyes.
- When using headphones, adjust the volume so as to avoid excessive levels, as hearing damage may result.

LCD Screen

- Although the LCD screen is made with high-precision technology and 99.99% or more of the pixels are effective, black dots may appear or bright points of light (red, blue, or green) may appear constantly on the LCD screen. This is a structural property of the LCD screen and is not a malfunction.
- Do not push or scratch the front filter, or place objects on top of this TV set. The image may be uneven or the LCD screen may be damaged.
- If this TV set is used in a cold place, a smear may occur in the picture or the picture may become dark. This does not indicate a failure. These phenomena disappear as the temperature rises.
- Ghosting may occur when still pictures are displayed continuously. It may disappear after a few moments.
- The screen and cabinet get warm when this TV set is in use. This is not a malfunction.
- The LCD screen contains a small amount of liquid crystal and mercury. The fluorescent tubes used in this TV set also contain mercury. Follow your local ordinances and regulations for disposal.

Handling and cleaning the screen surface/cabinet of the TV set

Be sure to unplug the mains lead connected to the TV set from mains socket before cleaning.

To avoid material degradation or screen coating degradation, observe the following precautions.

- To remove dust from the screen surface/cabinet, wipe gently with a soft cloth. If dust is persistent, wipe with a soft cloth slightly moistened with a diluted mild detergent solution.
- Never use any type of abrasive pad, alkaline/acid cleaner, scouring powder, or volatile solvent, such as alcohol, benzene, thinner or insecticide. Using such materials or maintaining prolonged contact with rubber or vinyl materials may result in damage to the screen surface and cabinet material.
- When adjusting the angle of the TV set, move it slowly so as to prevent the TV set from moving or slipping off from its table stand

Optional Equipment

Keep optional components or any equipment emitting electromagnetic radiation away from the TV set. Otherwise picture distortion and/or noisy sound may occur.

Overview of the remote

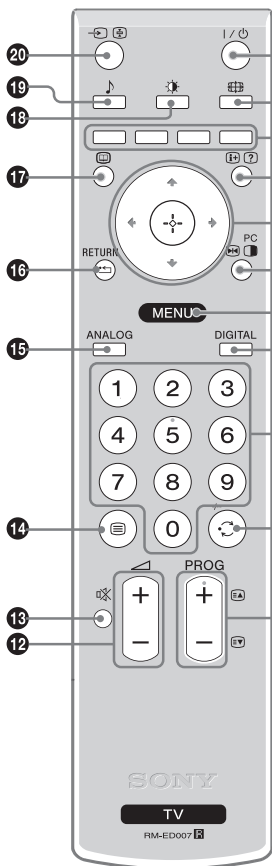

- 1** – **TV standby**
Switches the TV on and off from standby mode.
Note
To disconnect the TV completely, pull the plug from the mains.
- 2** – **Screen mode (page 11)**
- 3** **Coloured buttons**
 - In digital mode (page 12, 13): Selects the options at the bottom of the Favourite and EPG digital menus.
 - In Text mode (page 11): Used for Fastext.
- 4** – **Info / Text reveal**
 - In digital mode: Displays brief details of the programme currently being watched.
 - In analogue mode: Displays information such as current channel number and screen mode.
 - In Text mode (page 11): Reveals hidden information (e.g., answers to a quiz).
- 5** (page 14)
- 6** **Picture Freeze (page 11)/ PIP in PC Mode (page 11)**
 - In TV mode: Freezes the TV picture.
 - In PC mode: Displays a small picture (PIP).
- 7** **MENU (page 14)**
- 8** **DIGITAL – Digital mode (page 10)**
- 9** **Number buttons**
 - In TV mode: Selects channels. To select channel numbers 10 and above using the number buttons, enter the second and third digits within two seconds.
 - In Text mode: Enters the three digit page number to select the page.
- 10** – **Previous channel**
Returns to the previous channel watched (for more than five seconds).
- 11** **PROG +/- (page 10)**
 - In TV mode: Selects the next (+) or previous (-) channel.
 - In Text mode: Selects the next (+) or previous (-) page.
- 12** – **Volume**
- 13** – **Mute**
- 14** – **Text (page 11)**
- 15** **ANALOG – Analogue mode (page 10)**
- 16** / **RETURN**
Returns to the previous screen of any displayed menu.
- 17** – **EPG (Digital Electronic Programme Guide) (page 12)**
- 18** – **Picture mode (page 15)**
- 19** – **Sound effect (page 16)**
- 20** – **Input select / Text hold**
 - In TV mode (page 21): Selects the input source from equipment connected to the TV sockets.
 - In Text mode (page 11): Holds the current page.

Tip

The PROG + and number 5 buttons have tactile dots. Use the tactile dots as references when operating the TV.

Overview of the TV buttons and indicators

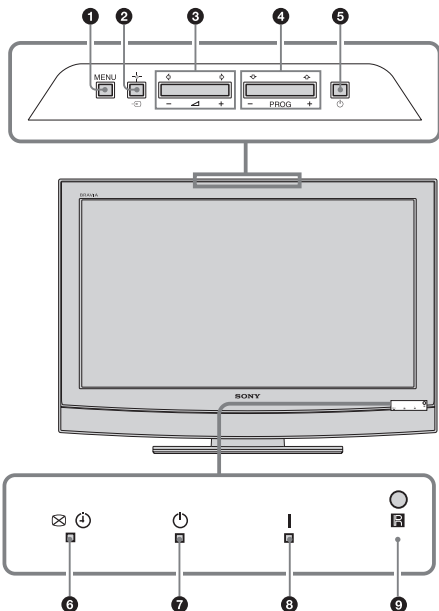

- 1 MENU (page 14)**
- 2 – Input select/OK**
 - In TV mode (page 21): Selects the input source from equipment connected to the TV sockets.
 - In TV menu: Selects the menu or option, and confirm the setting.
- 3 – Volume**
 - Increases (+) or decreases (-) the volume.
 - In TV menu: Moves through the options left () or right ()
- 4 PROG +/-/↑/↓**
 - In TV mode: Selects the next (+) or previous (-) channel.
 - In TV menu: Moves through the options up () or down ()
- 5 – Power**
Switches the TV on or off.
Note
To disconnect the TV completely, pull the plug from the mains.
- 6 – Picture Off/Timer indicator**
 - Lights up in green when the picture is switched off (page 17).
 - Lights up in orange when the timer is set (page 18).
 - Lights up in red when digital REC starts in standby mode.
- 7 – Standby indicator**
Lights up in red when the TV is in standby mode.
- 8 – Power indicator**
Lights up in green when the TV is switched on.
- 9 Remote control sensor**

Watching TV



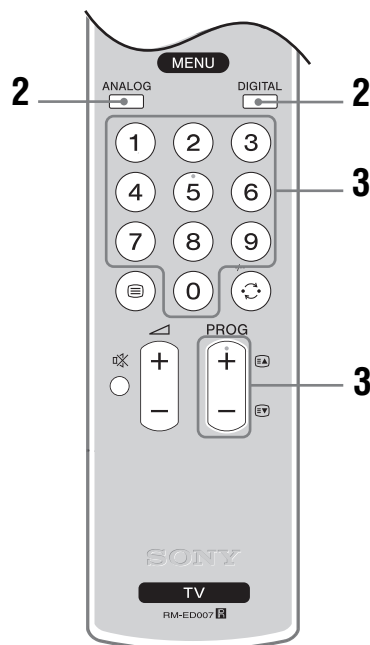
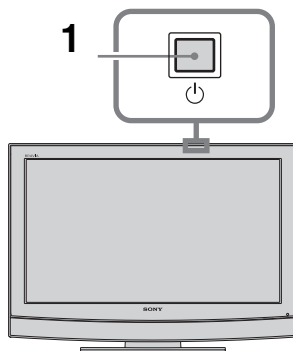





Watching TV





- 1** Press on the TV (top side) to switch on the TV.
When the TV is in standby mode (the (standby) indicator on the TV (front) is red), press on the remote to switch on the TV.
- 2** Press DIGITAL to switch to digital mode or ANALOG to switch to analogue mode.
The channels available vary depending on the mode.
- 3** Press the number buttons or PROG +/- to select a TV channel.

In digital mode



An information banner appears briefly. The following icons may be indicated on the banner.

- : Radio service
- : Scrambled/Subscription service
- : Multiple audio languages available
- : Subtitles available
- : Subtitles available for the hearing impaired
- : Recommended minimum age for current programme (from 4 to 18 years)
- : Parental Lock
- : Current programme is being recorded

Additional operations



To	Do this
Access the Programme index table (in analogue mode only)	Press  . To select an analogue channel, press  , then press  .

To access Text

Press . Each time you press , the display changes cyclically as follows:

Text → Text over the TV picture (mix mode) → No Text (exit the Text service)





To select a page, press the number buttons or PROG +/-.

To hold a page, press /.





To reveal hidden information, press /.

Picture Freeze

Freezes the TV picture (e.g. to make a note of a telephone number or recipe).



- 1 Press  on the remote control.
- 2 Press / to adjust the position of the window.
- 3 Press  to remove the window.
- 4 Press  again to return to normal TV mode.

Tip

Not available for  AV3,  AV5,  AV6 and  AV7.

PIP in PC Mode (Picture in Picture)

In PC mode, displays a small picture of the last channel selected.

- 1 Press  on the remote control.
- 2 Press / to adjust the position of the window.

- 3 Press  to cancel.

Tip

The sound is output from the small picture.

To change the screen mode manually to suit the broadcast

Press  repeatedly to select Smart, 4:3, Wide, Zoom, or 14:9.

Smart*

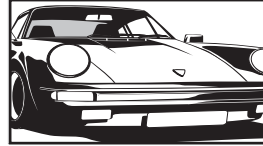

Displays conventional 4:3 broadcasts with an imitation wide screen effect. The 4:3 picture is stretched to fill the screen.

4:3

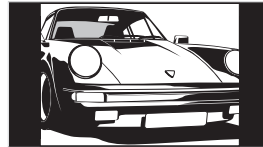

Displays conventional 4:3 broadcasts (e.g., non-wide screen TV) in the correct proportions.

Wide



Displays wide screen (16:9) broadcasts in the correct proportions.

Zoom*

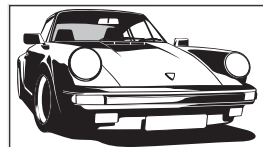

Displays cinemascopic (letter box format) broadcasts in the correct proportions.

14:9*

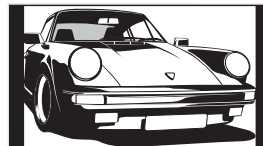

Displays 14:9 broadcasts in the correct proportions. As a result, black border areas are visible on the screen.

* Parts of the top and bottom of the picture may be cut off.

Tips

- Alternatively, you can set "Auto Format" to "On". The TV will automatically select the best mode to suit the broadcast (page 17).
- You can adjust the position of the picture when selecting Smart, 14:9, or Zoom. Press  to move up or down (e.g., to read subtitles).

Checking the Digital Electronic Programme Guide (EPG) DV3

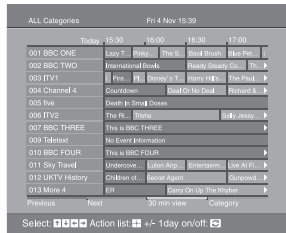

1 In digital mode, press to display the Digital Electronic Programme Guide (EPG).

2 Perform the desired operation, as shown in the following table.

Note

Programme information will only be displayed if the TV station is transmitting it.

To	Do this
Watch a current programme	Press while the current programme is selected.
Sort the programme information by category – Category list	<ol style="list-style-type: none"> 1 Press the blue button. 2 Press to select a category. The category name is displayed on the side. 3 Press . <p>The Digital Electronic Programme Guide (EPG) now only displays the current programmes from the category selected.</p>
Set a programme to be recorded – Timer REC	<ol style="list-style-type: none"> 1 Press to select the future programme you want to record. 2 Press . 3 Press to select “Timer REC”. 4 Press to set the TV and your VCR timers. <p>A symbol appears by that programme’s information. The indicator on the TV (front) lights up.</p>
Set a programme to be displayed automatically on the screen when it starts – Reminder	<ol style="list-style-type: none"> 1 Press to select the future programme you want to display. 2 Press . 3 Press to select “Reminder”. 4 Press to automatically display the selected programme when the programme starts. <p>A symbol appears by that programme’s information.</p>
	<p>Note</p> <p>If you switch the TV to standby mode, it will automatically turn itself on when the programme is about to start.</p>
Set the time and date of a programme you want to record – Manual timer REC	<ol style="list-style-type: none"> 1 Press . 2 Press to select “Manual timer REC”, then press . 3 Press to select the date, then press . 4 Set the start and stop time in the same way as in step 3. 5 Press to select the programme, then press to set the TV and your VCR timers. <p>A symbol appears by that programme’s information. The indicator on the TV (front) lights up.</p>
Cancel a recording/reminder – Timer list	<ol style="list-style-type: none"> 1 Press . 2 Press to select “Timer list”. 3 Press to select the programme you want to cancel, then press . <p>A display appears to confirm that you want to cancel the programme.</p> <ol style="list-style-type: none"> 4 Press to select “Yes”, then press to confirm.

Tip









You can also display the Digital Electronic Programme Guide (EPG) by selecting “Digital EPG” in the “MENU”.

Notes

- You can set VCR timer recording on the TV only for SMARTLINK compatible VCRs. If your VCR is not SMARTLINK compatible, a message will be displayed to remind you to set your VCR timer.
- Once a recording has begun, you can switch the TV to standby mode, but do not switch off the TV completely or the recording may be cancelled.
- If an age restriction for programmes has been selected, a message asking for pin code will appear on the screen. For more details refer to “Parental Lock” on page 20.

Using the Favourite list

The Favourite feature allows you to select programs from a list of up to 8 channels you specify.

To	Do this
Create your Favourite list for the first time	<p>A message appears asking if you want to add channels to the Favourite list when you select “Digital Favourites” in the “MENU” for the first time.</p> <ol style="list-style-type: none">1 Press  to select “Yes”.2 Press  to select the channel you want to add.3 Press . <p>Channels that are stored in the Favourite list are indicated by a  symbol.</p>
Add or remove channels in the Favourite list	<ol style="list-style-type: none">1 Press the blue button. Channels that are stored in the Favourite list are indicated by a  symbol.2 Press  to select the channel you want to add or remove.3 Press .4 Press the blue button to return to the Favourite list.
Remove all channels from the Favourite list	<ol style="list-style-type: none">1 Press the blue button.2 Press the yellow button. A display appears to confirm that you want to delete all channels from the Favourite list.3 Press  to select “Yes”, then press  to confirm.

Navigating through menus

“MENU” allows you to enjoy various convenient features of this TV. You can easily select channels or external inputs with the remote. Also, settings for your TV can be changed easily using “MENU”.

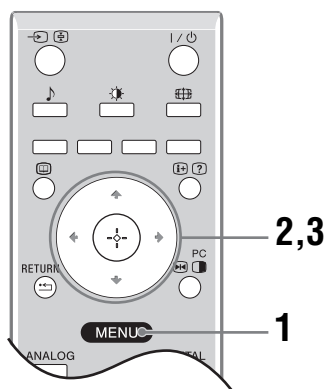



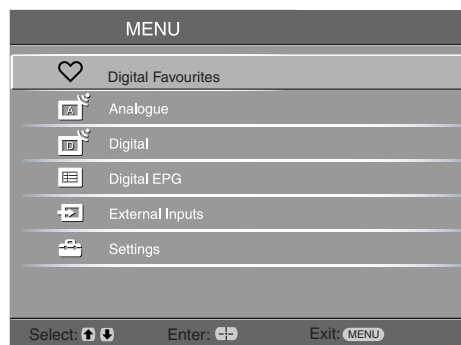



1 Press MENU to display the menu.



2 Press \uparrow/\downarrow to select an option.

3 Press \oplus to confirm a selected option.
To exit the menu, press MENU.

Menu	Description
 Digital Favourites (in digital mode only)	Launches the Favourite list. For details about settings, see page 13.
 Programme List (in analogue mode only)	Allows you to select TV programs from a list of channel labels. <ul style="list-style-type: none"> To watch the desired channel, select the channel, then press \oplus. To assign a label to a program, see page 19.
 Analogue (in digital mode only)	Returns to the last viewed analogue channel.
 Digital (in digital mode only)	Returns to the last viewed digital channel.
 Digital EPG (in digital mode only)	Launches the Digital Electronic Programme Guide (EPG). For details about settings, see page 12.
 External Inputs	Selects equipment connected to your TV. <ul style="list-style-type: none"> To watch the desired external input, select the input source, then press \oplus. To assign a label to an external input, see page 18.
 Settings	Opens the Settings menu screen where most of advanced settings and adjustments are performed. Select a menu icon, select an option and make the desired change or adjustment using $\uparrow/\downarrow/\leftarrow/\rightarrow$. For details about settings, see page 15 to 20.

Picture Adjustment menu

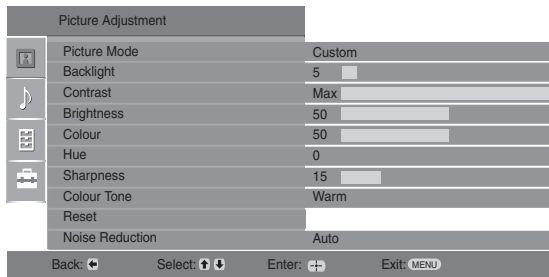

You can select the options listed below on the Picture menu. To select options in “Settings”, see “Navigating through menus” (page 14).

Picture Mode

Selects the picture mode.

- “Vivid”: For enhanced picture contrast and sharpness.
- “Standard”: For standard picture. Recommended for home entertainment.
- “Custom”: Allows you to store your preferred settings.

Backlight

Adjusts the brightness of the backlight.

Contrast

Increases or decreases picture contrast.

Brightness

Brightens or darkens the picture.

Colour

Increases or decreases colour intensity.

Hue

Increases or decreases the green tones.

Tip

“Hue” can only be adjusted for an NTSC colour signal (e.g., U.S.A. video tapes).

Sharpness

Sharpens or softens the picture.

Colour Tone

Adjusts the whiteness of the picture.

- “Cool”: Gives the white colours a blue tint.
- “Neutral”: Gives the white colours a neutral tint.
- “Warm”: Gives the white colours a red tint.

Tip

“Warm” can only be selected when you set “Picture Mode” to “Custom”.

Reset

Resets all picture settings except “Picture Mode” to the factory settings.

Noise Reduction

Reduces the picture noise (snowy picture) in a weak broadcast signal.

- “Auto”: Automatically reduces the picture noise.
- “High/Mid/Low”: Modifies the effect of the noise reduction.

Sound Adjustment menu

Sound Adjustment		
Sound Effect		Standard
Treble	50	
Bass	50	
Balance	0	
Reset		
Dual Sound		Mono
Auto Volume		On
TV Speakers		On

Back: ◀ Select: ⬆ ⬇ Enter: ▶ Exit: MENU

You can select the options listed below on the Sound menu. To select options in “Settings”, see “Navigating through menus” (page 14).

Sound Effect

Selects the sound mode.

- “Standard”: Enhances clarity, detail, and sound presence by using “BBE High definition Sound System.”
- “Dynamic”: Intensifies clarity and sound presence for better intelligibility and musical realism by using the “BBE High definition Sound System.”
- “BBE ViVA”: BBE ViVA Sound provides musically accurate natural 3D image with Hi-Fi sound. The clarity of the sound is improved by BBE while the width depth and height of sound image are expanded by BBE’s proprietary 3D sound process. BBE ViVA Sound is compatible with all TV programs including news, music, dramas, movies, sports and electronic games.
- “Dolby Virtual”: Uses the TV speakers to simulate the surround effect produced by a multi channel system.
- “Off”: Flat response.

Tips

- You can change sound effect by pressing **♪** repeatedly.
- If you set “Auto Volume” to “On”, “Dolby Virtual” changes to “Standard”.

Treble

Adjusts higher-pitched sounds.

Bass

Adjusts lower-pitched sounds.

Balance

Emphasizes left or right speaker balance.

Reset

Resets all the sound settings to the factory settings.

Dual Sound

Selects the sound from the speaker for a stereo or bilingual broadcast.

- “Stereo”, “Mono”: For a stereo broadcast.
- “A”/“B”/“Mono”: For a bilingual broadcast, select “A” for sound channel 1, “B” for sound channel 2, or “Mono” for a mono channel, if available.

Tip

If you select other equipment connected to the TV, set “Dual Sound” to “Stereo”, “A” or “B”.

Auto Volume

Keeps a constant volume level even when volume level gaps occur (e.g., adverts tend to be louder than programmes).

TV Speakers

Turns off the TV speakers e.g. to listen to the sound through external audio equipment connected to the TV.

- “On”: the sound is output from the TV speakers.
- “One Time Off”: the TV speakers are temporarily turned off allowing you to listen to the sound from external audio equipment.
- “Permanent Off”: the TV speakers are permanently turned off allowing you to listen to the sound from external audio equipment.

Tips

- To turn on the TV speakers again, change to on.
- The “One Time Off” option automatically returns to “On” when the TV set is switched off.
- “Sound Adjustment” options are not available if “One Time Off” or “Permanent Off” have been selected.

Features menu

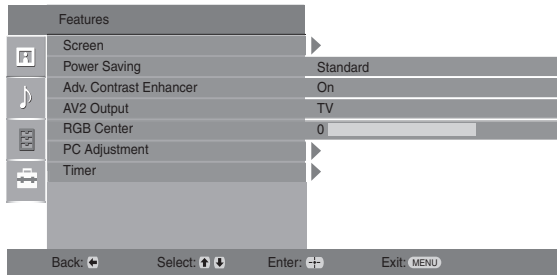

You can select the options listed below on the Features menu. To select options in “Settings”, see “Navigating through menus” (page 14).

Screen

Changes the screen format.

- “Auto Format”: Automatically changes the screen format according to the broadcast signal.
- “Screen Format”: For details about the screen format, see page 11
- “Vertical Size”: Adjusts the vertical size of the picture when the screen format is set to Smart.

Tips

- Even if you have selected “On” or “Off” in “Auto Format”, you can always modify the format of the screen by pressing  repeatedly.
- “Auto Format” is available for PAL and SECAM signals only.

Power Saving



Selects the power saving mode to reduce the power consumption of the TV.





- “Standard”: Default settings.
- “Reduce”: Reduces the power consumption of the TV.
- “Picture Off”: Switches off the picture. You can listen to the sound with the picture off.

Adv. Contrast Enhancer

Automatically adjusts “Backlight” to the most suitable settings judging from the brightness of the picture. It will increase the contrast distinction of the picture.

AV2 Output



Sets a signal to be output through the socket labelled  on the rear of the TV. If you connect a VCR to the  socket, you can then record from the equipment connected to other sockets of the TV.

- “TV”: Outputs a broadcast.
- “Auto”: Outputs whatever is being viewed on the screen (except signals from the , HDMI IN , HDMI IN  and PC  sockets).

RGB Center

Adjusts the horizontal picture position so that the picture is in the middle of the screen.

Tip

This option is only available if an RGB source has been connected to the Scarts connectors  or  on the rear of the TV.

PC Adjustment

Customizes the TV screen as a PC monitor.

Tip

This option is only available if you are in PC Mode.

- “Phase”: Adjust the screen when a part of a displayed text or image is not clear.
- “Pitch”: Enlarges or shrinks the screen size horizontally.
- “H Center”: Moves the screen to the left or to the right.
- “V Lines”: Corrects the picture lines while viewing an RGB input signal from the PC  connector.
- “Power saving”: Turns to standby mode if no PC signal is received.
- “Reset”: Resets to the factory settings.

Timer

Sets the timer to turn on/off the TV.

• Sleep Timer

Sets a period of time after which the TV automatically switches itself into standby mode.

When the Sleep Timer is activated, the ⏰ (Timer) indicator on the TV (front) lights up in orange.

Tips

- If you switch off the TV and switch it on again, “Sleep Timer” is reset to “Off”.
- “Sleep timer will end soon. Power will be turned off” appears on the screen one minute before the TV switches to standby mode.

• Clock Set

Allows you to adjust the clock manually. When the TV is receiving digital channels, the clock cannot be adjusted manually since it is set to the time code of the broadcasted signal.

• Timer

Sets the timer to turn on/off the TV.

“Timer Mode”: Selects the desired period.

“On Time”: Sets the time to turn on the TV.

“Off Time”: Sets the time to turn off the TV.

Set-up menu

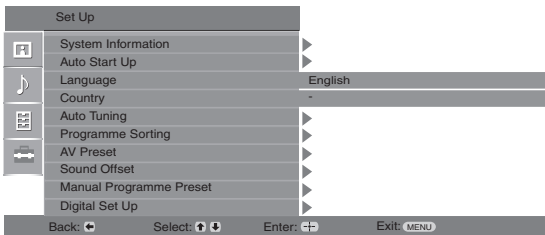

You can select the options listed below on the Set-up menu. To select options in “Settings”, see “Navigating through menus” (page 14).

System Information

Displays the current software version and the signal level.

Auto Start-up

Starts the “first time operation menu” to select the language and country/region, and tune in all available digital and analogue channels.

Language

Selects the language in which the menus are displayed.

Country

Selects the country/region where you operate the TV.

Tip

The country/region in which you want to use the TV does not appear in the list, select “-” instead of a country/region.

Auto Tuning

Tunes in all the available analogue channels.

Programme Sorting

Changes the order in which the analogue channels are stored on the TV.

1 Press \uparrow/\downarrow to select the channel you want to move to a new position, then press \rightarrow .

2 Press \uparrow/\downarrow to select the new position for your channel, then press \oplus .

AV Preset

Assigns a name to any equipment connected to the side and rear sockets.

1 Press \uparrow/\downarrow to select the desired input source, then press \oplus .

2 Press \uparrow/\downarrow to select the desired option below, then press \oplus .

- AV1 (or AV2/ AV3/ AV4/ PC/ HDMI 1/HDMI 2), VIDEO, DVD, CABLE, GAME, CAM, SAT: Uses one of the preset labels to assign a name to connected equipment.
- “Edit”: Creates your own label. (Not available for PC, HDMI 1, HDMI 2)
- “Skip”: Skips an input source that is not connected to any equipment when you press \uparrow/\downarrow to select the input source.

Sound Offset

Manual Programme Preset

Sets an independent volume level to each equipment connected to the TV.

Before selecting “Label”/“AFT”/“Audio Filter”/“Skip”/“Decoder”, press / to select the programme number you want to modify. Then, press .

System

Presets programme channels manually.

- 1 Press / to select “System”, then press .
- 2 Press / to select one of the following TV broadcast systems, then press .
 - B/G: For western European countries/regions
 - D/K: For eastern European countries/regions
 - L: For France
 - I: For the United Kingdom

Note

Depending on the country/region selected for “Country” (page 5), this option may not be available.

Channel

- 1 Press / to select “Channel”, then press .
- 2 Press / to select “S” (for cable channels) or “C” (for terrestrial channels), then press .
- 3 Tune the channels as follows:

If you do not know the channel number (frequency)

Press / to search for the next available channel. When a channel has been found, the search will stop. To continue searching, press /.

If you know the channel number (frequency)

Press the number buttons to enter the channel number of the broadcast you want or your VCR channel number.

- 4 Press to jump to “Confirm”, then press .
- 5 Press to select “OK”, then press .

Repeat the procedure above to preset other channels manually.

Label

Assigns a name of your choice, up to five letters or numbers, to the selected channel.

AFT

Allows you to fine-tune the selected programme number manually if you feel that a slight tuning adjustment will improve the picture quality.

Audio Filter

Improves the sound for individual channels in the case of distortion in mono broadcasts. Sometimes a non-standard broadcast signal can cause sound distortion or intermittent sound muting when watching mono programmes.

If you do not experience any sound distortion, we recommend that you leave this option set to the factory setting “Off”.

Notes

- You cannot receive stereo or dual sound when “Low” or “High” is selected.
- “Audio Filter” is not available when “System” is set to “L”.

Skip

Skips unused analogue channels when you press PROG +/- to select channels. (You can still select a skipped channel using the number buttons.)

Decoder

Views and records the scrambled channel selected when using a decoder connected directly to scart connector 1, or to scart connector 2 via a VCR.

Note

Depending on the country/region selected for “Country” (page 5), this option may not be available.

Digital Set-up menu DV3

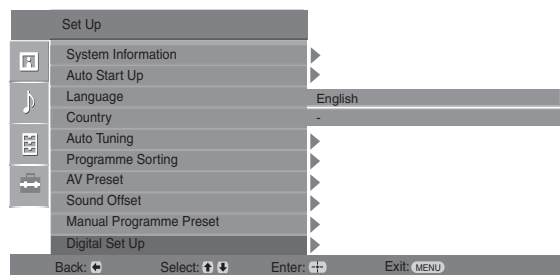

You can change/set the digital settings using the Digital Set-up menu. To select options in “Settings”, see “Navigating through menus” (page 14).

Digital Tuning

Displays the “Digital Tuning” menu.

Digital Auto Tuning

Tunes in all the available digital channels.

Programme List Edit

Removes any unwanted digital channels stored on the TV, and changes the order of the digital channels stored on the TV.

Digital Manual Tuning

Tunes the digital channels manually.

Digital Set Up

Displays the “Digital Set Up” menu.

Subtitle Setting

Displays digital subtitles on the screen.

Subtitle Language

Selects which language subtitles are displayed in.

Audio Language

Selects the language used for a programme.

Audio Type

Increases the sound level when “For Hard Of Hearing” is selected.

Parental Lock

Sets an age restriction for programmes.

PIN Code

Sets a PIN code for the first time, or allows you to change your PIN code.

Tip

PIN code 9999 is always accepted.

Technical Set-up

Displays the Technical Set-up menu.

“Auto Service Update”: Enables the TV to detect and store new digital services as they become available.

“Software Download”: Enables the TV to automatically receive software updates, free through your existing aerial (when issued). Sony recommends that this option is set to “On” at all times. If you do not want your software to be updated, set this option to “Off”.

“System Information”: Displays the current software version and the signal level.

“Time Zone”: Allows you to select the correct time zone for your country.

CA Module Set-up

Allows you to access a Pay Per View service once you obtain a Conditional Access Module (CAM) and a view card. See page 21 for the location of the  (PCMCIA) socket.

Connecting optional equipment

You can connect a wide range of optional equipment to your TV. Connecting cables are not supplied.

Connecting to the TV (side)

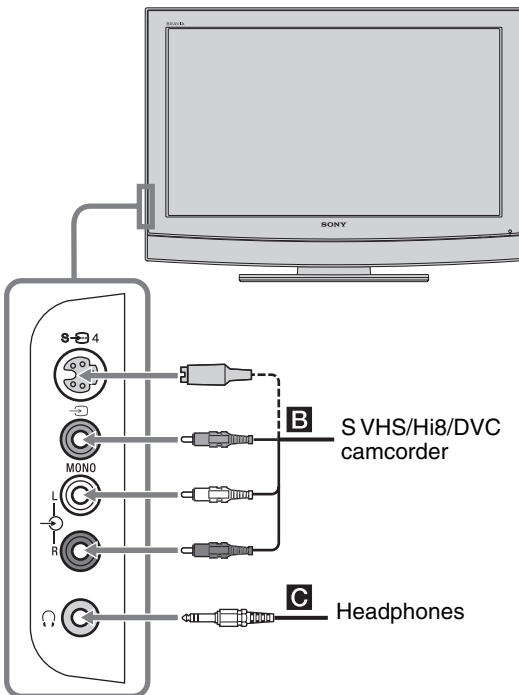
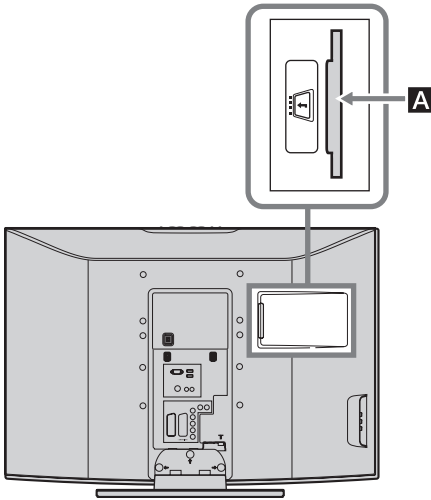

To connect	Do this
Conditional Access Module (CAM) A	To use Pay Per View services. For details, refer to the instruction manual supplied with your CAM. To use the CAM, remove the rubber cover from the CAM slot. Switch off the TV when inserting your CAM into the CAM slot. When you do not use the CAM, we recommend that you replace the cover on the CAM slot.

S VHS/Hi8/DVC camcorder B	Connect to the S video socket S-4 or the video socket 4, and the audio sockets 4. To avoid picture noise, do not connect the camcorder to the video socket 4 and the S video socket S-4 at the same time. If you connect mono equipment, connect to the L socket 4, and set "Dual Sound" to "A" (page 16).
----------------------------------	--

Headphones C	Connect to the 4 socket to listen to sound from the TV on headphones.
---------------------	---

Additional operations

To	Do this
Access the Input signal index table	Press (+) to access the Input signal index table. (Then, only in analogue mode, press (.) To select an input source, press (↑/↓), then press (+).

Connecting to the TV (rear)

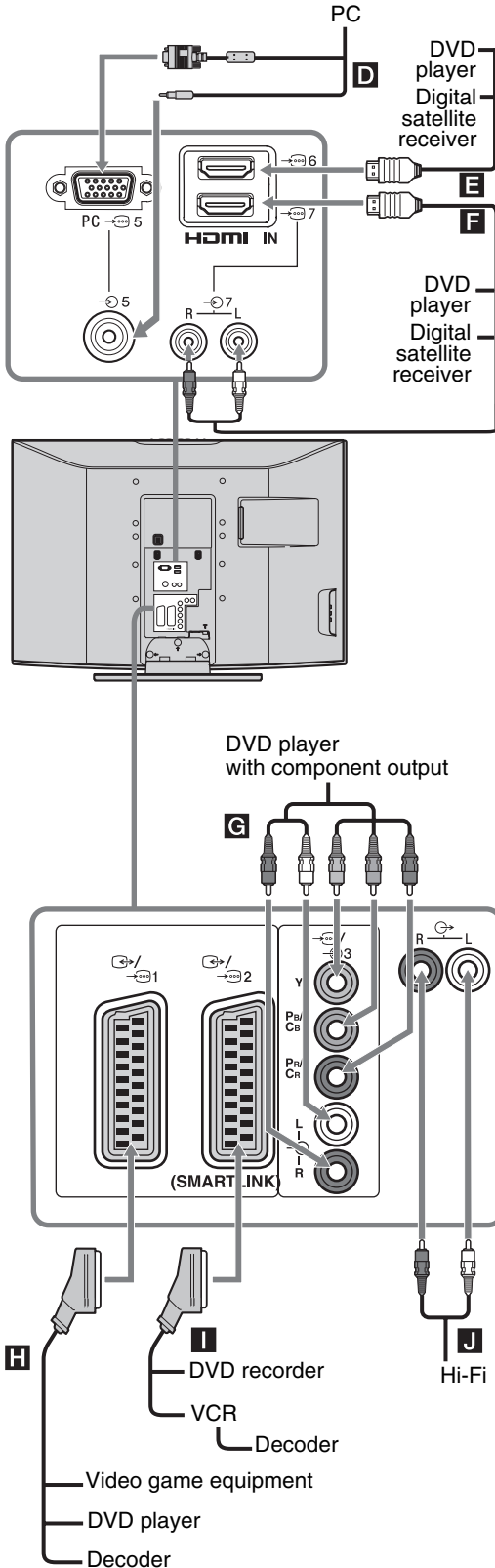

To connect

Do this

PC **D**

Connect to the PC sockets. It is recommended to use a PC cable with ferrites.

Digital satellite receiver or DVD player **E, F**

Connect to the HDMI IN 6 or 7 socket if the equipment has a HDMI socket. The digital video and audio signals are input from the equipment. If the equipment has a DVI socket, connect the DVI socket to the HDMI IN 7 socket through a DVI - HDMI adaptor interface (not supplied), and connect the equipment's audio out sockets to the audio in HDMI IN 7 sockets.

Notes

- The HDMI sockets only support the following video inputs: 480i, 480p, 576i, 576p, 720p and 1080i. To connect a PC, please use the PC socket.
- Be sure to use only an HDMI cable that bears the HDMI logo.

DVD player with component output **G**

Connect to the component sockets and the audio sockets / 3.

Video game equipment, DVD player or decoder **H**

Connect to the scart socket 1. When you connect the decoder, the scrambled signal from the TV tuner is output to the decoder, then the unscrambled signal is output from the decoder.

DVD recorder or VCR that supports SMARTLINK **I**

Connect to the scart socket 2. SMARTLINK is a direct link between the TV and a VCR/ DVD recorder.

Hi-Fi audio equipment **J**

Connect to the audio output sockets to listen to the sound from the TV on Hi-Fi audio equipment.

Viewing pictures from connected equipment

Switch on the connected equipment, then perform one of the following operation.

For equipment connected to the scart sockets using a fully-wired 21-pin scart lead



Start playback on the connected equipment.





The picture from the connected equipment appears on the screen.



For an auto-tuned VCR (page 4)

In analogue mode, press PROG +/-, or the number buttons, to select the video channel.





For other connected equipment



Press / repeatedly until the correct input symbol (see below) appears on the screen.







 AV1/ AV1,  AV2/ AV2:

Audio/video or RGB input signal through the scart socket / 1 or 2.  appears only if an RGB source has been connected.



 AV3:



Component input signal through the Y, Pb/Cb, Pr/Cr sockets / 3, and audio input signal through the L, R sockets / 3.

 AV4/S/ AV4:

Video input signal through the video socket  4, and audio input signal through the L (MONO), R audio sockets  4.  appears only if the equipment is connected to the S video socket S- 4 instead of the video socket  4, and S video input signal is input through the S video socket S- 4.

 5:





RGB input signal through the PC connectors  5, and audio input signal through the socket .

 AV6/ AV7:

Digital audio/video signal is input through the HDMI IN 6, 7 socket. Audio input signal is analogue only if the equipment has been connected using the DVI and audio out socket.

Additional operations

To	Do this
Return to the normal TV operation	Press DIGITAL or ANALOG.

To	Do this
Access the Input signal index table	Press  to access the Input signal index table. (Then, only in analogue mode, press  .) To select an input source, press  /  , then press  .

Specifications

Display Unit

Power Requirements:

220–240 V AC, 50 Hz

Screen Size:

KDL-40U25xx: 40 inches

KDL-32U25xx: 32 inches

KDL-26U25xx: 26 inches

Display Resolution:

1,366 dots (horizontal) × 768 lines (vertical)

Power Consumption:

KDL-40U25xx: 190 W or less

KDL-32U25xx: 115 W or less

KDL-26U25xx: 100 W or less

Standby Power Consumption*:

KDL-40U25xx: 0.8 W or less

KDL-32U25xx: 1 W or less

KDL-26U25xx: 1 W or less

* Specified standby power is reached after the TV finishes necessary internal processes.

Dimensions (w × h × d):

KDL-40U25xx:

Approx. 988 × 687 × 270 mm (with stand)

Approx. 988 × 653 × 128 mm (without stand)

KDL-32U25xx:

Approx. 797 × 580 × 220 mm (with stand)

Approx. 797 × 548 × 125 mm (without stand)

KDL-26U25xx:

Approx. 663 × 503 × 220 mm (with stand)

Approx. 663 × 472 × 128 mm (without stand)

Mass:

KDL-40U25xx:

Approx. 24,0 kg (with stand)

Approx. 21,0 kg (without stand)

KDL-32U25xx:

Approx. 15,0 kg (with stand)

Approx. 13,0 kg (without stand)

KDL-26U25xx:

Approx. 12,0 kg (with stand)

Approx. 10,0 kg (without stand)

Panel System

LCD (Liquid Crystal Display) Panel

TV System

Analogue: Depending on your country/region selection:

B/G/H, D/K, L, I

Digital: DVB-T

Colour/Video System

Analogue: PAL, SECAM

NTSC 3.58, 4.43 (only Video In)

Digital: MPEG-2 MP@ML

Aerial

75 ohm external terminal for VHF/UHF

Channel Coverage

Analogue: VHF: E2–E12

UHF: E21–E69

CATV: S1–S20

HYPER: S21–S41

D/K: R1–R12, R21–R69

L: F2–F10, B–Q, F21–F69

I: UHF B21–B69

Digital: VHF/UHF

Terminals

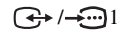

21-pin Scart connector (CENELEC standard) including audio/video input, RGB input, and TV audio/video output.

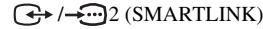

21-pin Scart connector (CENELEC standard) including audio/video input, RGB input, selectable audio/video output, and SMARTLINK interface.



Supported formats: 1080i, 720p, 576p, 576i, 480p, 480i

Y: 1 Vp-p, 75 ohms, 0.3V negative sync

P_B/C_B: 0.7 Vp-p, 75 ohms

P_R/C_R: 0.7 Vp-p, 75 ohms



Audio input (phono jacks)

500 mVrms

Impedance: 47 kilo ohms

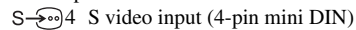

S video input (4-pin mini DIN)



Video input (phono jack)



Audio input (phono jacks)



Audio output (Left/Right) (phono jacks)



PC Input (15 Dsub) (see page 22)

G: 0.7 Vp-p, 75 ohms, non Sync on Green

B: 0.7 Vp-p, 75 ohms, non Sync on Green

R: 0.7 Vp-p, 75 ohms, non Sync on Green

HD: 1-5 Vp-p

VD: 1-5 Vp-p



PC audio input (minijack)



HDMI IN 6, 7

Video: 1080i, 720p, 576p, 576i, 480p, 480i

Audio: Two channel linear PCM

32, 44.1 and 48 kHz, 16, 20 and 24 bits

Analogue audio (phono jacks):

500 mVrms, Impedance 47 kilohms

(HDMI IN 7 only)



Headphones jack



CAM (Conditional Access Module) slot

Sound Output

KDL-40U25xx: 10 W + 10 W (RMS)

KDL-32U25xx: 10 W + 10 W (RMS)

KDL-26U25xx: 10 W + 10 W (RMS)

Supplied Accessories

Refer to “1: Checking the accessories” on page 4.

Optional Accessories

- Wall-Mount Bracket

SU-WL51 (for KDL-40U25xx)

SU-WL31 (for KDL-32U25xx / KDL-26U25xx)

Design and specifications are subject to change

without notice.

PC Input Signal Reference Chart

Signals	Horizontal (Pixel)	Vertical (Line)	Horizontal frequency (kHz)	Vertical frequency (Hz)	Standard
VGA	640	480	31.5	60	VGA
SVGA	800	600	37.9	60	VESA Guidelines
XGA	1024	768	48.4	60	VESA Guidelines
WXGA	1280	768	47.4	60	VESA
	1280	768	47.8	60	VESA



- This TV's PC input does not support Sync on Green or Composite Sync.
- This TV's PC input does not support interlaced signals.
- This TV's PC input supports signals in the above chart with a 60 Hz vertical frequency. For other signals, you will see the message "NO SYNC".

Troubleshooting

Check whether the  (standby) indicator is flashing in red.

When it is flashing





The self-diagnosis function is activated.



- 1 Measure how long the  (standby) indicator flashes and stops flashing.
For example, the indicator flashes for two seconds, stops flashing for one second, and flashes for two seconds.
- 2 Press  on the TV (top side) to switch it off, disconnect the mains lead, and inform your dealer or Sony service centre of how the indicator flashes (duration and interval).

When it is not flashing



- 1 Check the items in the tables below.
- 2 If the problem still persists, have your TV serviced by qualified service personnel.

Picture

Problem	Cause/Remedy
No picture (screen is dark) and no sound	<ul style="list-style-type: none"> • Check the aerial connection. • Connect the TV to the mains, and press  on the TV (top side). • If the  (standby) indicator lights up in red, press .
No picture or no menu information from equipment connected to the scarts or HDMI IN socket	<ul style="list-style-type: none"> • Check that the optional equipment is on and press /  repeatedly until the correct input symbol is displayed on the screen. • Check the connection between the optional equipment and the TV. • When connecting any equipment to the HDMI IN 6, 7 socket or when changing the resolution, some dots can appear blinking on the screen for a few seconds. HDMI signal decoding is in progress and it does not indicate a malfunction.
Double images or ghosting	<ul style="list-style-type: none"> • Check aerial/cable connections. • Check the aerial location and direction.
Only snow and noise appear on the screen	<ul style="list-style-type: none"> • Check if the aerial is broken or bent. • Check if the aerial has reached the end of its serviceable life (three to five years in normal use, one to two years at the seaside).
Distorted picture (dotted lines or stripes)	<ul style="list-style-type: none"> • Keep the TV away from electrical noise sources such as cars, motorcycles, hair-dryers or optical equipment. • When installing optional equipment, leave some space between the optional equipment and the TV. • Check the aerial connection. • Keep the aerial cable away from other connecting cables.

Problem	Cause/Remedy
Picture noise when viewing a TV channel	<ul style="list-style-type: none"> • Select “Manual Programme Preset” in the “Set-Up” menu and adjust “AFT” (Automatic Fine Tuning) to obtain better picture reception (page 19).
Some tiny black points and/or bright points on the screen	<ul style="list-style-type: none"> • The picture of a display unit is composed of pixels. Tiny black points and/or bright points (pixels) on the screen do not indicate a malfunction.
No colour on programmes	<ul style="list-style-type: none"> • Select “Reset” in the “Picture Adjustment” menu to return to the factory settings (page 15).
No colour or irregular colour when viewing a signal from the Y, Pb/Cb, Pr/Cr jacks of 	<ul style="list-style-type: none"> • Check the connection of the Y, Pb/Cb, Pr/Cr jacks of . • Make sure that the Y, Pb/Cb, Pr/Cr jacks of  are firmly seated in their respective sockets.
Irregular picture when viewing a signal from PC	<ul style="list-style-type: none"> • Check PC input socket connection. • Connect to PC input socket instead of HDMI IN 6, 7 socket. • If the connection is only available through HDMI socket, change the screen resolution to 720p and adjust horizontal and vertical screen size in the display properties settings of PC.

Sound

Problem	Cause/Remedy
No sound, but good picture	<ul style="list-style-type: none"> • Press  +/- or  (Mute). • Check that “TV Speakers” is set to “On” in the “Sound Adjustment” menu (page 16).
Noisy sound	<ul style="list-style-type: none"> • See the “Picture noise” causes/remedies on page 26.

Channels

Problem	Cause/Remedy
The desired channel cannot be selected	<ul style="list-style-type: none"> • Switch between digital and analogue mode and select the desired digital/analogue channel.
Some channels are blank	<ul style="list-style-type: none"> • Scrambled/Subscription only channel. Subscribe to the Pay Per View service. • Channel is used only for data (no picture or sound). • Contact the broadcaster for transmission details.
Digital channel is not displayed	<ul style="list-style-type: none"> • Check that the aerial is plugged directly into the TV (not through other equipment). • Contact a local installer to find out if digital transmissions are provided in your area. • Upgrade to a higher gain aerial.

General

Problem	Cause/Remedy
The TV turns off automatically (the TV enters standby mode)	<ul style="list-style-type: none"> • Check if the “Sleep Timer” is activated, or confirm the setting of “Off Time” (page 18). • If no signal is received and no operation is performed in the TV mode for 10 minutes, the TV automatically switches to standby mode.
The TV turns on automatically	<ul style="list-style-type: none"> • Check if the “On Time” is activated (page 18).
Some input sources cannot be selected	<ul style="list-style-type: none"> • Select “AV Preset” in the “Set-up” menu and cancel “Skip” of the input source (page 18).
The remote does not function	<ul style="list-style-type: none"> • Replace the batteries.

Введение

Благодарим Вас за то, что Вы выбрали этот телевизор Sony.

Перед первым включением телевизора внимательно ознакомьтесь с данной инструкцией по эксплуатации и сохраните ее для консультаций в будущем.

Утилизация телевизора



Утилизация электрического и электронного оборудования (директива применяется в странах Евросоюза и других европейских странах, где действуют системы раздельного сбора отходов)

Данный знак на устройстве или его упаковке обозначает, что данное устройство нельзя

утилизировать вместе с прочими бытовыми отходами. Его следует сдать в соответствующий приемный пункт переработки электрического и электронного оборудования. Неправильная утилизация данного изделия может привести к потенциально негативному влиянию на окружающую среду и здоровье людей, поэтому для предотвращения подобных последствий необходимо выполнять специальные требования по утилизации этого изделия. Переработка данных материалов поможет сохранить природные ресурсы. Для получения более подробной информации о переработке этого изделия обратитесь в местные органы городского управления, службу сбора бытовых отходов или в магазин, где было приобретено изделие..

Примечание в отношении Цифрового ТВ

- Все функции, относящиеся к Цифровому ТВ (**DVB**), будут действовать только в тех странах или регионах, в которых ведется эфирная цифровая трансляция сигнала DVB-T (MPEG2). Просим Вас уточнить у своего дилера, можно ли принимать сигнал DVB-T там, где Вы живете.
- Хотя данный телевизор следует характеристикам DVB-T, мы не можем гарантировать его совместимость с будущим вещанием в формате DVB-T.
- Некоторые из функций Цифрового ТВ в некоторых странах могут быть недоступными.

Информация о торговых марках

- **DVB** является зарегистрированной торговой маркой DVB Project
- Произведено по лицензии компании BBE Sound, Inc. Лицензия BBE Sound, Inc. зарегистрирована по патентам США: 5510752, 5736897. Слово "BBE" и логотип BBE являются торговыми марками компании BBE Sound, Inc.
- Произведено по лицензии компании Dolby Laboratories. "Dolby" и логотип с двойной буквой **DD** являются торговыми марками компании Dolby Laboratories.
- HDMI, логотип HDMI и High-Definition Multimedia Interface являются зарегистрированными торговыми марками компании HDMI Licensing LLC.
- Иллюстрации, приведенные в настоящей инструкции, относятся к модели KDL-32U2520, если не оговорено иного.
- Символы «xx» в названии модели соответствуют двум цифрам, обозначающим вариант цветового исполнения.

BBE
DIGITAL®

SRS®
TruSurround XT

HDMI™
HIGH-DEFINITION MULTIMEDIA INTERFACE



AЯ19

Manufacturer:
Sony Corporation
1-7-1 Konan, Minato-ku, Tokyo
Japan

Factory:
Sony Spain S.A.
Pol. Ind. Can Mitjans s/n
08232 Viladecavalls (Barcelona)
Spain

Sony Slovakia, spol. sr. o.,
Trnava Plant
Trstínska cesta 8
917 58 Trnava
Slovak Republic

Изготовитель:
СОНИ Корпорейшен
1-7-1 Конан, Минато-ку, Токио
Япония
Завод:
СОНИ Испания С.А.
Пол. Инд. Кан Митьянс с/н
08232 Виладекавальс (Барселона)
Испания

СОНИ Словакия, спол. ср. о., Завод Трнава
Трестинска ул., 8
917 58 Трнава
Словацкая Республика

ООО «БАЛТМИКСТ», 238530, Россия,
Калининградская область, Зеленоградский
район, пос. Переславское, ст.
«Переславское-западное»

Содержание

Начало работы

4

Сведения по безопасности	7
Меры предосторожности	9
Описание пульта ДУ	10
Описание кнопок и индикаторов телевизора.....	11

Просмотр телевизора

Просмотр телевизионных программ	11
Использование цифрового электронного экранного телегида (EPG) DVB	13
Использование списка предпочитаемых программ DVB	14

Использование функций меню

Навигация по системе меню	15
Меню "Настройка изображения"	16
Меню "Настройка звука"	17
Меню "Функции".....	18
Меню "Установка"	20
Меню Цифровая конфигурация DVB	22

Использование дополнительных устройств

Подключение дополнительных устройств	23
Просмотр изображения с устройств, подключенных к телевизору	25

Дополнительные сведения

Технические характеристики	26
Поиск неисправностей	27

DVB : только для цифровых каналов

Начало работы

1: Проверка комплекта поставки

Пульт ДУ RM-ED007 (1)
Батарейки размера AA (типа R6) (2)
Держатель кабеля (1) (только для KDL-40U25xx)

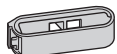

Ремень для крепления (1) и винты (2)

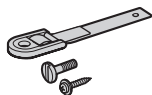

Установка батареек в пульт ДУ

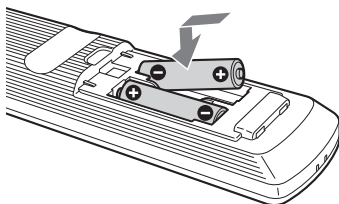

Примечания

- Вставляя батарейки, соблюдайте полярность.
- Не используйте одновременно батарейки различных типов или старые и новые батарейки.
- При утилизации батареек всегда помните правила защиты окружающей среды. В некоторых регионах правила утилизации батареек могут быть регламентированы. Просьба обращаться по этому поводу в местные органы власти.
- Бережно обращайтесь с пультом ДУ. Не бросайте его, не становитесь на него и не лейте на него никаких жидкостей.
- Не оставляйте пульт ДУ вблизи источников тепла или в месте, подверженном прямому воздействию солнечных лучей, или во влажном помещении.

2: Подключение антенны/ видеомагнитофона

Подключения одной антенны



Подключение антенны и видеомагнитофона

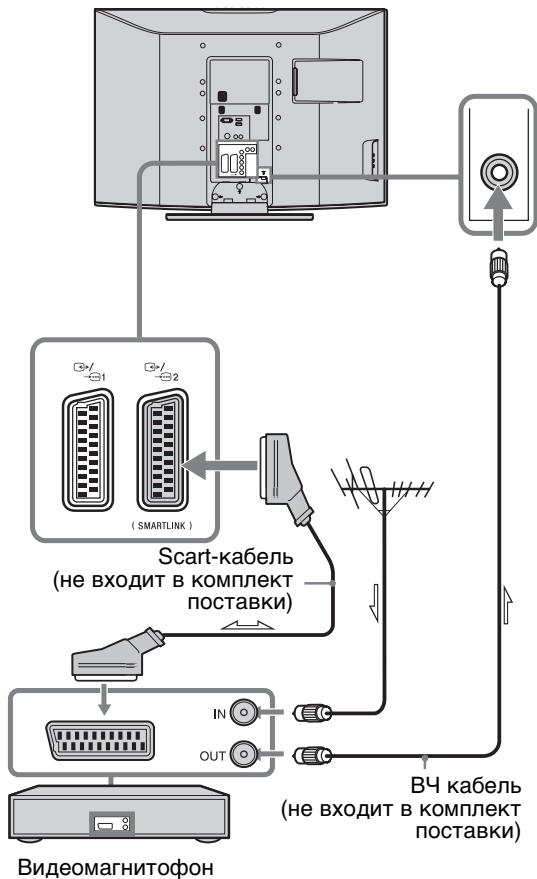

3: Крепление кабелей

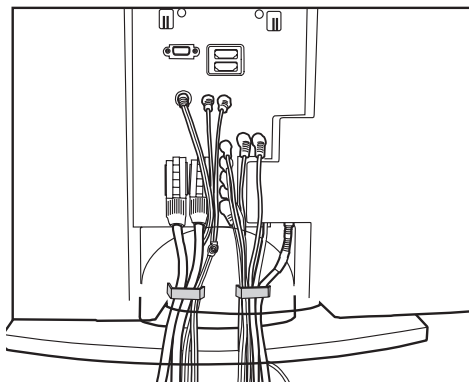

(только для KDL-40U25xx)

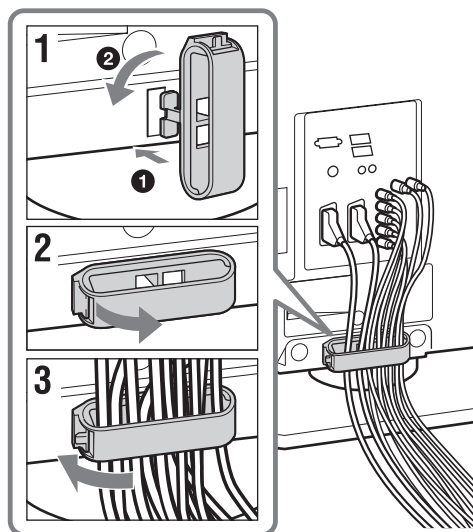



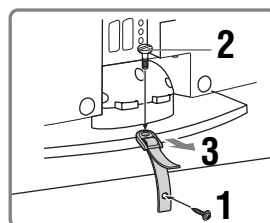
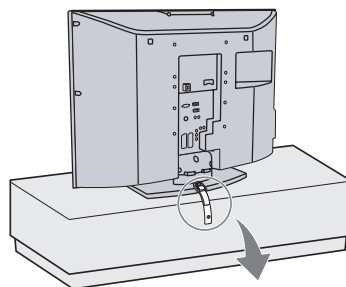

4: Меры по предотвращению падения телевизора

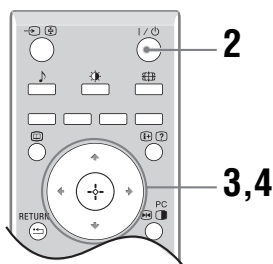
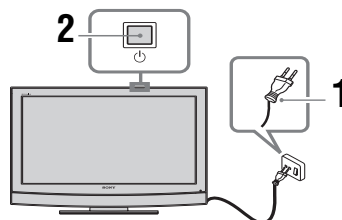



5: Выбор языка и страны/региона



- 1 Включите телевизор в сеть (220-240 В переменного тока, 50 Гц).

- 2** Нажмите кнопку  на телевизоре (на его верхней панели).
При первом включении телевизора на его экране автоматически появляется меню "Язык" (Language).
Если телевизор находится в дежурном режиме (индикатор дежурного режима  на передней панели телевизора горит красным цветом), нажмите кнопку  на пульте ДУ для включения телевизора.
- 3** Нажимая , выберите из появившегося на экране меню нужный Вам язык, затем нажмите кнопку .



- 4** С помощью кнопок , выберите страну/регион, в которой Вы хотите использовать телевизор, затем нажмите кнопку .

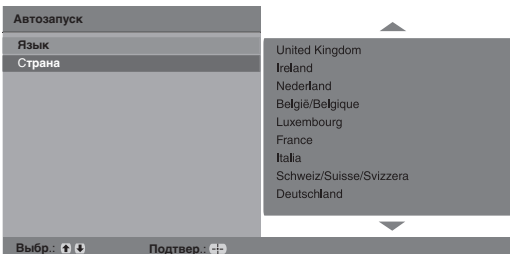

Если страны/региона, в которой Вы хотите пользоваться телевизором, нет в списке, вместо страны/региона выберите "-".
На экране телевизора появится сообщение о начале выполнения автонастройки, см. раздел "6: Автонастройка телевизора".

6: Автонастройка телевизора

После выбора языка и страны/региона экране появляется сообщение с подтверждением начала автонастройки.
Телевизор начнет поиск и сохранение всех доступных телевизионных каналов.

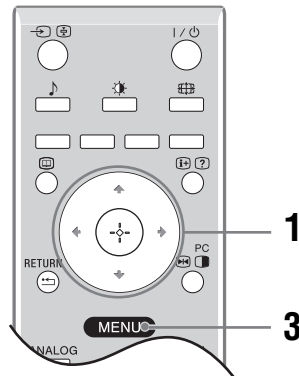

- 1** Нажмите .

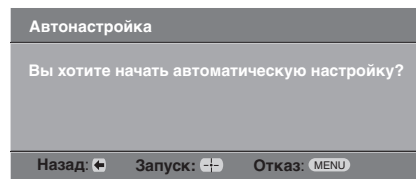

Телевизор начнет автоматический поиск всех доступных цифровых, а затем аналоговых каналов. Это может занять некоторое время. Пожалуйста, подождите и не нажимайте никакие кнопки ни на телевизоре, ни на пульте ДУ.

В случае появления на экране сообщения:

"Ни один цифровой или аналоговый канал не найден" проверьте, правильно ли подключена антенна, и нажмите кнопку , чтобы запустить процедуру автонастройки повторно.

- 2** При появлении на экране меню "Сортировка программ", выполните операции, указанные в разделе "Сортировка программ" (стр. 20).

Если Вы не хотите менять порядок, в котором аналоговые каналы сохранены в памяти Вашего телевизора, перейдите к шагу 3.

- 3** Для выхода из меню нажмите кнопку MENU.

Теперь телевизор настроен на прием всех доступных каналов.

Сведения по безопасности

Установка и подключение

Во избежание возгорания, поражения электрическим током, повреждения телевизора и/или травм выполняйте установку и эксплуатацию телевизора в соответствии с нижеследующими указаниями.

Установка

- Телевизор следует устанавливать вблизи легкодоступной сетевой розетки.
- Установите телевизор на ровную устойчивую поверхность.
- Настенная установка телевизора должна выполняться только квалифицированными специалистами сервисной службы.
- По соображениям безопасности настоятельно рекомендуется использовать аксессуары Sony, в том числе:
 - **KDL-40U25xx:**
Кронштейн для настенной установки SU-WL51.
 - **KDL-32U25xx/KDL-26U25xx:**
Кронштейн для настенной установки SU-WL31.

Перемещение

- Перед перемещением телевизора отсоедините от него все кабели.
- Для переноски телевизора больших размеров требуются два или три человека.
- При переноске телевизора вручную держите его, как показано на рисунке справа.
- При подъеме или перемещении телевизора крепко придерживайте его снизу. Не прикладывайте усилия к ЖК-панели и к рамке вокруг экрана.
- При перевозке берегите телевизор от ударов и сильной вибрации.
- Если необходимо доставить телевизор в ремонтную мастерскую или перевезти в другое место, упакуйте его в картонную коробку и упаковочный материал, в которых он поставлялся изначально.

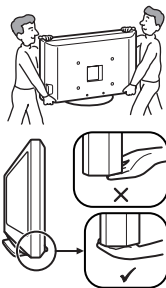

Вентиляция

- Никогда не перекрывайте вентиляционные отверстия и не вставляйте в них никакие предметы.
- Оставляйте свободное пространство вокруг телевизора, как показано на рисунке ниже.
- Для обеспечения надлежащей циркуляции воздуха настоятельно рекомендуется использовать специальный кронштейн для настенной установки производства компании Sony.

Настенная установка

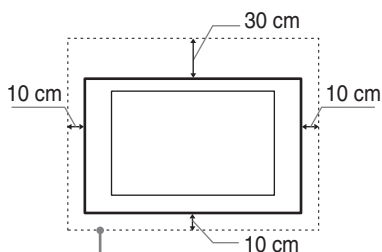

Обеспечьте вокруг телевизора расстояние не меньше указанного.

Установка на подставке

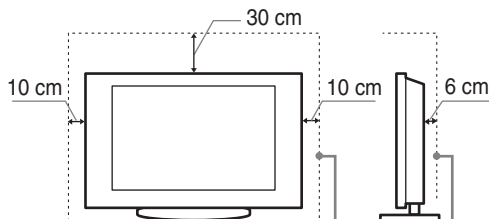

Обеспечьте вокруг телевизора расстояние не меньше указанного.

- Для обеспечения надлежащей вентиляции и предотвращения скопления грязи и пыли:
 - Не кладите телевизор экраном вниз; не устанавливайте телевизор перевернутым нижней стороной вверх, задом наперед или набок.
 - Не устанавливайте телевизор на полке, ковре, кровати или в шкафу;
 - Не накрывайте телевизор тканью, например, занавесками, а также газетами и т.п.
 - Не устанавливайте телевизор так, как показано на рисунке ниже.

Циркуляция воздуха нарушена.

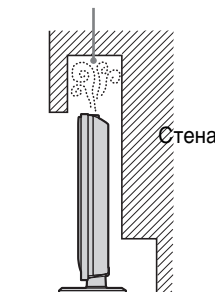

Циркуляция воздуха нарушена.

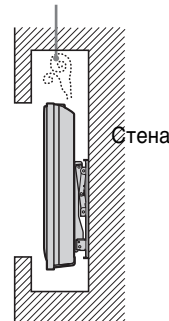

Кабель питания

Во избежание возгорания, поражения электрическим током, повреждения телевизора и/или травм обращайтесь с кабелем питания и сетевой розеткой в соответствии с нижеследующими указаниями:

- Используйте только кабели питания Sony, не пользуйтесь кабелями других марок.
- Вставляйте вилку в розетку до конца.
- Используйте для питания телевизора только сеть переменного тока напряжением 220-240 В.
- Выполняя кабельные соединения между устройствами, в целях безопасности извлеките кабель питания из сетевой розетки и будьте осторожны, чтобы не зануться о кабели.
- Перед выполнением каких-либо работ с телевизором или его переноской выньте вилку кабеля питания от сети.
- Кабель питания не должен находиться рядом с источниками тепла.
- Регулярно чистите вилку кабеля питания, предварительно вынимая ее из розетки. Если на вилке имеется пыль, в которой скапливается влага, это может привести к повреждению изоляции и, как следствие, к возгоранию.

Продолжение

Примечания

- Не используйте входящий в комплект поставки кабель питания с другим оборудованием.
- Не пережимайте, не перегибайте и не перекручивайте кабель питания, прилагая излишние усилия. В противном случае могут оголиться или переломиться внутренние жилы кабеля.
- Не изменяйте конструкцию кабеля питания.
- Не ставьте и не кладите никакие тяжелые предметы на кабель питания.
- Вынимая кабель питания из розетки, не тяните за сам кабель.
- Не подключайте слишком много приборов к одной электророзетке.
- Не пользуйтесь электророзеткой с плохими контактами.

Запрещенные типы установки

Во избежание возгорания, поражения электрическим током, повреждения телевизора и/или травм не устанавливайте/не эксплуатируйте телевизор в таких местах, помещениях и ситуациях, которые перечислены ниже.

Места расположения:

На открытом воздухе (под прямыми солнечными лучами), на берегу моря, на корабле или другом судне, в автомобиле, в медицинских учреждениях, вблизи огнеопасных объектов (свечей и др.).

Помещения:

В жарких, влажных или слишком запыленных помещениях; в местах, где могут быть насекомые; в таких местах, в которых телевизор может быть подвержен механической вибрации; в неустойчивом положении; вблизи воды, или там, где возможно воздействие на него дождя, влаги или дыма.

Ситуации:

Не касайтесь телевизора мокрыми руками; не эксплуатируйте его со снятым корпусом или с дополнительными аксессуарами, не рекомендованными изготовителем. Во время грозы отключайте телевизор от розетки электропитания и антенны.

Осколки:

- Не бросайте никакие предметы в телевизор. Стекланный экран может разбиться от удара и в этом случае осколки могут причинить серьезную травму.
- Если на поверхности телевизора образовались трещины, перед тем, как прикоснуться к нему, выньте кабель питания из розетки. В противном случае Вы можете получить удар электрическим током.

Если телевизор не используется

- Если Вы не собираетесь пользоваться телевизором в течение нескольких дней, по соображениям безопасности и энергосбережения его следует отключить от сети электропитания.
- Так как телевизор не отключается от сети при выключении кнопкой, для его полного отключения от электропитания выньте вилку кабеля питания из розетки.

- Следует иметь в виду, что некоторые телевизоры обладают функциями, для корректной работы которых требуется оставлять телевизор в дежурном режиме.

Меры предосторожности в отношении детей

- Не позволяйте детям взбираться на телевизор.
- Храните мелкие детали вне досягаемости детей, чтобы они не могли случайно проглотить их.

Если имеют место следующие неисправности...

Немедленно **выключите** телевизор и выньте вилку кабеля питания из розетки в следующих случаях.

Обратитесь к своему дилеру или в сервисный центр Sony для того, чтобы квалифицированные специалисты сервисной службы выполнили проверку телевизора.

В случае, если:

- Поврежден кабель питания.
- Электророзетка имеет плохие контакты.
- Телевизор получил повреждения в результате падения, удара или попадания брошенным в него предметом.
- Внутрь корпуса телевизора через отверстия попала жидкость или какой-либо предмет.

Меры предосторожности

Просмотр телевизора

- Смотрите телевизор при достаточном освещении; просмотр при плохом освещении или в течение чрезмерно продолжительного времени утомляет глаза.
- При использовании наушниками не устанавливайте слишком большую громкость, чтобы не повредить слух.

ЖК-экран

- Хотя ЖК-экран изготовлен по высокоточной технологии и число эффективных точек достигает 99,99 % и выше, на экране могут постоянно появляться черные или яркие цветные (красные, синие или зеленые) точки. Это структурное свойство ЖК-экрана, которое не является признаком неисправности.
- Не нажимайте на защитный фильтр, не царапайте его и не ставьте на телевизор какие-либо предметы. Это может привести к неравномерности изображения или повреждению ЖК-экрана.
- Если телевизор работает в холодном месте, изображение может оказаться размытым или слишком темным. Это не является признаком неисправности. Эти явления исчезнут с повышением температуры.
- При продолжительной демонстрации неподвижного изображения могут появляться остаточные изображения. Через несколько секунд они могут исчезнуть.
- Во время работы телевизора экран и корпус нагреваются. Это не является признаком неисправности.
- ЖК-дисплей содержит небольшое количество жидких кристаллов и ртути. Люминесцентные лампы, используемые в данном телевизоре, также содержат ртуть. При утилизации соблюдайте соответствующие местные положения и инструкции.

Уход за поверхностью экрана, корпусом телевизора и их чистка

Перед чисткой телевизора или вилки кабеля питания отсоедините кабель от сети.

Для обеспечения сохранности конструкционных материалов и покрытия экрана телевизора соблюдайте следующие меры предосторожности.

- Для удаления пыли с поверхности экрана/корпуса телевизора осторожно протирайте его мягкой тканью. Если пыль не удаляется полностью, протрите экран мягкой тканью, слегка смоченной в слабом растворе мягкого моющего средства.
- Ни в коем случае не используйте никакие абразивные материалы, щелочные/кислотные очистители, чистящие порошки и такие летучие растворители, как спирт, бензин, разбавитель или инсектициды. Применение этих веществ или длительный контакт с изделиями из резины/винила могут повредить покрытие корпуса или поверхность экрана.

- При регулировке угла наклона телевизора изменяйте его положение медленно и осторожно во избежание соскальзывания телевизора с подставки.

Дополнительные устройства

Держите дополнительные компоненты или оборудование, излучающее электромагнитные волны, на расстоянии от телевизора. В противном случае может иметь место искажение изображения и/или звука.

Описание пульта ДУ

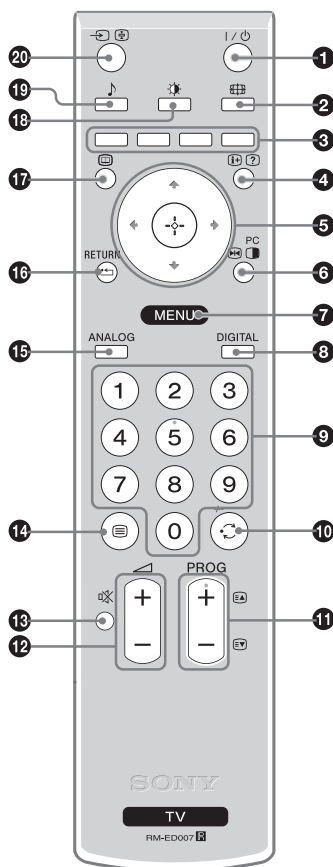

1 I/⏻ – Дежурный режим

Служит для включения и выключения телевизора из дежурного режима.

Примечание

Для полного выключения телевизора выньте вилку сетевого шнура из розетки.

2 📺 – Режим экрана (стр. 12)

3 Цветные кнопки

В цифровом режиме (стр. 13, 14): Позволяют выбирать опции в нижней части экрана в цифровых меню "Предпочитаемые программы" и EPG (Цифровой электронный телегид).

В режиме телетекста (стр. 12): Используются для режима Фастекст.

4 [+]/[?] – Информация / Вывод скрытого текста

- В цифровом режиме: Выводит на экран краткую информацию о просматриваемой в данный момент программе.

- В аналоговом режиме: Выводит на экран такую информацию, как текущий номер канала и режим экрана.

- В режиме телетекста (стр. 12): Выводит на экран скрытую информацию (например, ответы телевикторины).

5 ⏪/⏩/⏴/⏵/⏴/⏵/⏴/⏵

6 📺 Замораживание изображения (стр. 12) / PC PIP в режиме ПК (стр. 12)

- В обычном режиме работы телевизора: Замораживает телевизионное изображение (стоп-кадр).

- В режиме ПК: Выводит на экран малую картинку (PIP).

7 MENU (стр. 15)

8 DIGITAL – Цифровой режим (стр. 11)

9 Цифровые кнопки

- В обычном режиме работы телевизора: Служат для выбора канала. Для выбора номеров каналов 10 и выше с помощью цифровых кнопок, вторую и третью цифры следует вводить в течение двух секунд.

- В режиме телетекста: Служат для ввода трехзначного номера нужной страницы.

10 ⏪ – Предыдущий канал

Служит для возврата к предыдущему просматривавшемуся каналу (при условии, что его просмотр длился более пяти секунд).

11 PROG +/- (стр. 11)

- В обычном режиме работы телевизора: Служит для выбора следующего (+) или предыдущего (-) канала.

- В режиме телетекста: Служит для выбора следующего (+) или предыдущего (-) канала.

12 🔊 +/- – Громкость

13 🔊 – Отключение звука

14 📺 – Телетекст (стр. 12)

15 ANALOG – Аналоговый режим (стр. 11)

16 ⏪ / RETURN

Служит для возврата к предыдущей странице любого выведенного на экран меню.

17 📺 – EPG (цифровой экранный электронный телегид) (стр. 13)

18 🌞 – Режим изоб. (стр. 16)

19 🎵 – Звуковой эффект (стр. 17)

20 📺 – Выбор источника входного сигнала / Удержание текста

- В обычном режиме работы телевизора (стр. 23): Служит для выбора источника входного сигнала из числа устройств, подключенных к разъемам телевизора.

- В режиме телетекста (стр. 12): Служит для удержания текущей страницы.

Подсказка

На кнопке PROG + и цифровой кнопке 5 имеются выпуклые точки. По ним удобно ориентироваться при управлении телевизором.

Описание кнопок и индикаторов телевизора

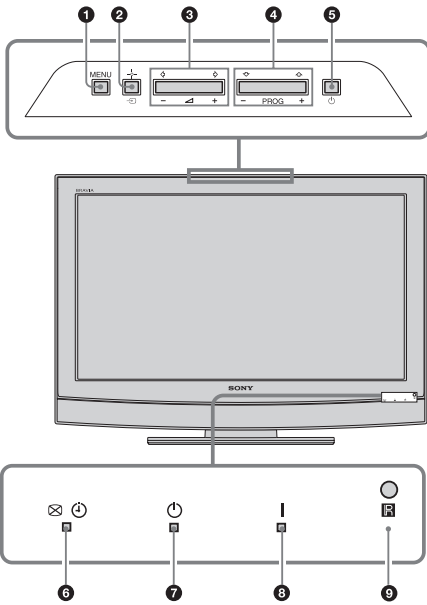

1 MENU (стр. 15)

2 – Кнопка выбора источника входного сигнала/OK

- В обычном режиме работы телевизора (стр. 23): Служит для выбора источника входного сигнала из числа устройств, подключенных к разъемам телевизора.
- При работе с меню: Служит для выбора меню или опции и для подтверждения установки.

3

- Служит для увеличения (+) или уменьшения (-) громкости.
- При работе с меню: Служит для перемещения между опциями влево () или вправо ()

4 PROG +/- / /

- В обычном режиме работы телевизора: Служит для выбора следующего (+) или предыдущего (-) канала.
- При работе с меню: Служит для перемещения между опциями вверх () или вниз ()

5 – Кнопка включения/выключения питания

Служит для включения или выключения телевизора.

Примечание

Чтобы полностью выключить телевизор, выньте вилку кабеля питания из электророзетки.

6 – Отключение изображения/Индикатор таймера

- Загорается зеленым светом при отключенном изображении (стр. 18).
- Загорается оранжевым светом при установленном таймере (стр. 19).
- Загорается красным светом при начале цифровой записи в дежурном режиме.

7 – Индикатор дежурного режима

Загорается красным светом, когда телевизор находится в дежурном режиме.

8 – Индикатор включения телевизора

Загорается зеленым светом при включении телевизора.

9 Датчик сигнала с пульта ДУ

Просмотр телевизора

Просмотр телевизионных программ

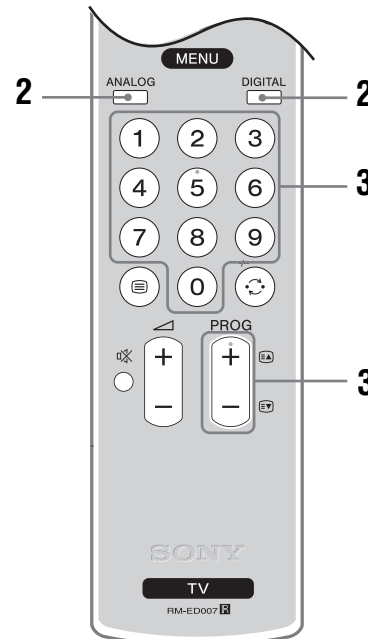
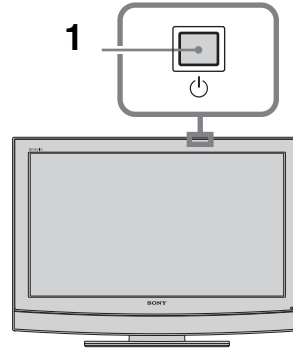

1 Для включения телевизора нажмите кнопку на телевизоре (на его верхней панели).









Если телевизор находится в дежурном режиме (индикатор дежурного режима на передней панели телевизора горит красным цветом), для включения телевизора нажмите кнопку на пульте ДУ.

2 Нажмите кнопку DIGITAL для переключения телевизора в цифровой режим или кнопку ANALOG для его переключения в аналоговый режим. Число доступных каналов будет зависеть от заданного режима.





3 Для выбора телевизионного канала используйте цифровые кнопки или кнопку PROG +/- .

В цифровом режиме



На короткое время на экране появится информационный баннер. Баннер может содержать следующие пиктограммы:

-  Трансляция радиосигнала
-  Трансляция кодированных/получаемых по подписке программ
-  Доступно многоязычное аудиовещание
-  Доступны субтитры
-  Доступны субтитры для слабослышащих
-  Рекомендуемый минимальный возраст для просмотра текущей программы (от 4 до 18 лет)
-  Замок от детей
-  Ведется запись текущей программы

Дополнительные операции



Чтобы	Необходимо
Вывести на экран таблицу программ (только в аналоговом режиме)	Нажать  . Для выбора аналогового канала нажмите  /  , затем нажмите кнопку  .



Вход в режим телетекста

Нажмите . При каждом нажатии кнопки  экран будет циклически меняться в следующей последовательности:

Текст → Текст, наложенный на телевизионное изображение (смешанный режим) → Изображение без текста (выход из режима телетекста)











Для выбора страницы используйте цифровые кнопки или PROG +/-.

Для удержания страницы нажмите /.





Для вывода на экран скрытой информации нажмите кнопку /.

Замораживание изображения:

Данная функция позволяет замораживать телевизионное изображение (например, чтобы записать показанный на экране телефонный номер или рецепт).









- 1 Нажмите кнопку   на пульте ДУ.
- 2 С помощью кнопок /// отрегулируйте положение окна.
- 3 Нажмите кнопку   для удаления окна.
- 4 Снова нажмите кнопку   для возврата к обычному режиму работы телевизора.

Подсказка

Данная функция недоступна для  AV3,  AV5,  AV6 и  AV7.

PIP (Picture in Picture - Режим двух экранов) в режиме ПК

В режиме ПК эта функция выводит на экран окно с изображением, соответствующим последнему выбранному каналу.

- 1 Нажмите кнопку   на пульте ДУ.
- 2 С помощью кнопок /// отрегулируйте положение окна.
- 3 Для отмены данной функции нажмите кнопку  .

Подсказка

Воспроизводимый звук будет соответствовать этому окну.

Ручное изменение формата экрана для соответствия формату передаваемого изображения

Несколько раз нажмите кнопку , чтобы выбрать один из следующих режимов: "Оптималь.", 4:3, "Широкоэкр.", "Увелич." или 14:9.

Оптималь.*

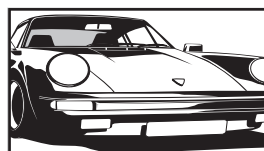

Обеспечивает воспроизведение изображения в обычном формате 4:3 с имитацией эффекта широкоэкрannого изображения. Изображение формата 4:3 вытягивается для заполнения всего экрана.

4:3

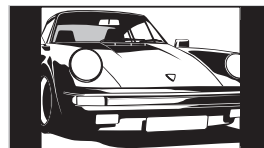

Обеспечивает воспроизведение с правильными пропорциями изображения в обычном формате 4:3 (например, предназначенное для неширокоэкранных телевизоров).

Широкоэкр.

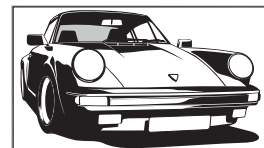

Обеспечивает воспроизведение с правильными пропорциями широкоэкрannого изображения (16:9).

Увелич.*

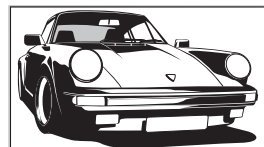

Обеспечивает воспроизведение с правильными пропорциями изображения в кинематографическом (letter-box) формате.

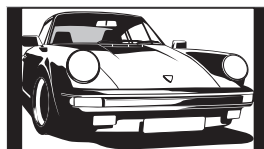

14:9*



Обеспечивает воспроизведение с правильными пропорциями изображения в формате 14:9. В результате по краям изображения будут видны черные полосы.

* Часть изображения сверху или снизу может оказаться срезанной.

Подсказки

- В качестве альтернативы Вы можете установить параметр "Автомат. формат" в опцию "Вкл.". В этом случае телевизор будет автоматически выбирать формат экрана, наилучшим образом соответствующий передаваемому изображению (стр. 18).
- Вы можете регулировать положение изображения при выборе режимов "Оптималь.", 14:9, или "Увелич.". Используйте кнопки / для перемещения изображения вверх или вниз (например, для того, чтобы можно было прочитать субтитры).

Использование цифрового электронного экранного телегида (EPG) DV3

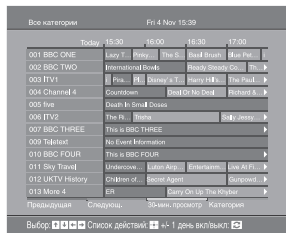







Цифровой экранный электронный телегид

Чтобы	Необходимо
Просмотреть текущую программу	Нажать кнопку при выбранной программе.
Отсортировать информацию о программе по категории – Список категорий	<ol style="list-style-type: none"> 1 Нажать синюю кнопку. 2 С помощью кнопок выбрать категорию. Сбоку на экране появится название категории. 3 Нажать . <p>Цифровой экранный электронный телегид (EPG) теперь будет выводить на экран только программы, относящиеся к выбранной категории.</p>
Задать программу для записи – Запись по таймеру	<ol style="list-style-type: none"> 1 С помощью кнопок выбрать предстоящую программу, которую Вы хотите записать. 2 Нажать . 3 С помощью кнопок выбрать “Запись по таймеру”. 4 Нажать установки таймеров телевизора и Вашего видеоманитофона. <p>Символ появится рядом с информацией о данной программе. При этом индикатор (на передней панели телевизора) загорится.</p>
Задать программу для автоматического вывода на экран при начале ее трансляции – Напоминание	<ol style="list-style-type: none"> 1 С помощью кнопок выбрать предстоящую программу, которую Вы хотите вывести на экран. 2 Нажать . 3 С помощью кнопок выбрать “Напоминание”. 4 Нажать для автоматического вывода на экран выбранной программы при начале ее трансляции. <p>Символ появится рядом с информацией о данной программе.</p>
<p>Примечание</p> <p>Если Вы установите телевизор в дежурный режим, он автоматически включится перед началом трансляции данной программы.</p>	
Задать время и дату трансляции программы, которую Вы хотите записать – Ручная запись по таймеру	<ol style="list-style-type: none"> 1 Нажать . 2 С помощью кнопок выбрать "Ручная запись по таймеру", затем нажать . 3 С помощью кнопок выбрать дату, затем нажать . 4 Задать время начала и окончания записи таким же образом, как и в шаге 3. 5 С помощью кнопок выбрать программу, затем нажать для установки таймеров телевизора и Вашего видеоманитофона. <p>Символ появится рядом с информацией о данной программе. При этом индикатор (на передней панели телевизора) загорится.</p>

- 1 В цифровом режиме нажмите кнопку для вывода на экран цифрового экранного электронного телегида (EPG).
- 2 Выполните нужную операцию в соответствии со следующей таблицей.

Примечание

Информация о программе будет выведена на экран только, если она передается телевещательной станцией.

Чтобы	Необходимо
Отменить запись/напоминание – Список таймеров	<ol style="list-style-type: none"> 1 Нажать . 2 С помощью кнопок  выбрать Список таймеров. 3 С помощью кнопок  выбрать программу, запись/напоминание о которой Вы хотите отменить, и нажать кнопку . <p>На экране появится запрос подтверждения на отмену.</p> <ol style="list-style-type: none"> 4 Нажать  для выбора опции "Да", затем для подтверждения нажать кнопку .

Подсказка









Вы можете также вывести на экран цифровой экранный телегид (EPG), выбрав опцию "Цифр (EPG)" в "MENU".

Примечания

- Вы можете установить на телевизоре таймер записи видеоманитофона только для видеоманитонов, совместимых с функцией SMARTLINK. Если Ваш видеоманитон несовместим с функцией SMARTLINK, на экране появится сообщение, напоминающее Вам о необходимости установить на запись таймер Вашего видеоманитона.
- После начала записи Вы можете переключить телевизор в дежурный режим; однако нельзя полностью выключать телевизор, в противном случае возможна отмена записи.
- Если для ряда программ задано возрастное ограничение, на экране появится запрос PIN-кода. Более подробную информацию см. в разделе "Замок от детей" на стр. 22.

Использование списка предпочитаемых программ DV3

Функция "Предпочитаемые программы" позволяет Вам выводить на экран программы из составляемого Вами же списка, который может включать в себя до 8 каналов.

Чтобы	Необходимо
Впервые создать список Ваших предпочитаемых программ	<p>Когда Вы в первый раз выберете в меню опцию "Цифр. Избранные", на экране появится запрос, желаете ли Вы добавить каналы в список предпочитаемых программ.</p> <ol style="list-style-type: none"> 1 Нажать кнопку  для выбора опции "Да". 2 С помощью кнопок  выбрать канал, который Вы хотите добавить в список. 3 Нажать . <p>Каналы, содержащиеся в списке предпочитаемых программ, помечены символом .</p>
Добавить или удалить каналы из списка предпочитаемых программ	<ol style="list-style-type: none"> 1 Нажать синюю кнопку. <p>Каналы, содержащиеся в списке предпочитаемых программ, помечены символом .</p> <ol style="list-style-type: none"> 2 С помощью кнопок  выбрать канал, который Вы хотите добавить или удалить. 3 Нажать . 4 Нажать синюю кнопку для возвращения к списку предпочитаемых программ.
Удалить все каналы из списка предпочитаемых программ	<ol style="list-style-type: none"> 1 Нажать синюю кнопку. 2 Нажать желтую кнопку. <p>На экране появится запрос подтверждения того, что Вы действительно хотите удалить все каналы из списка предпочитаемых программ.</p> <ol style="list-style-type: none"> 3 Нажать  для выбора опции " Да", затем для подтверждения нажать кнопку .

Навигация по системе меню

Экранное меню позволяет Вам использовать различные возможности данного телевизора. Вы можете легко выбрать каналы или внешние входы с помощью пульта ДУ. Вы можете также легко изменить установки Вашего телевизора с помощью меню.

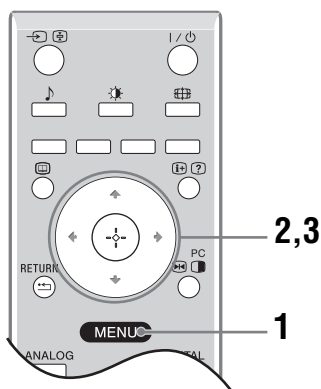



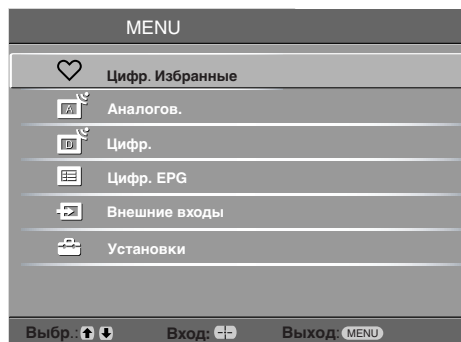



1 Нажмите кнопку MENU для вывода меню на экран.

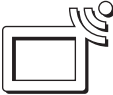

2 С помощью кнопок \uparrow/\downarrow выберите нужную опцию.

3 Нажмите \oplus для подтверждения сделанного выбора. Для выхода из меню нажмите кнопку MENU.

Меню	Описание
 Цифр. избранные (только в цифровом режиме)	Выводит на экран список предпочитаемых программ. Подробности об установках см. стр. 14.
 Список программ (только в аналоговом режиме)	Позволяет Вам выбирать ТВ программы из списка каналов с приданным им метками. <ul style="list-style-type: none"> Для просмотра нужного канала выберите этот канал и затем нажмите \oplus. О придании метки программе см. на стр. 21.
 Аналогов. (только в цифровом режиме)	Служит для возврата к предыдущему просматривавшемуся аналоговому каналу.
 Цифр. (только в цифровом режиме)	Служит для возврата к предыдущему просматривавшемуся цифровому каналу.
 Цифр. EPG (только в цифровом режиме)	Выводит на экран Цифровой экранный электронный телегид (EPG). Подробности об установках см. на стр. 13.
 Внешние входы	Выводит на экран список устройств, подключенных к Вашему телевизору. <ul style="list-style-type: none"> Для просмотра изображения с нужного внешнего входа выберите источник входного сигнала, затем нажмите кнопку \oplus. О придании метки внешнему входу см. стр. 17.
 Установки	Открывает меню Установки, в котором выполняется большинство расширенных установок и настроек. Выберите пиктограмму какого-либо подменю, выберите опцию и произведите ее изменение или настройку с помощью кнопок $\uparrow/\downarrow/\leftarrow/\rightarrow$. Подробности об установках см. на стр. 16 - 22.

Меню "Настройка изображения"

Настройка изображения	
Режим изоб.	Индивидуальный
Подсветка	5
Контраст	Max
Яркость	50
Цветность	50
Оттенок	0
Резкость	15
Цветовой тон	Теплый
Сброс	
Шумопонижение	Авто

Назад: ◀ Выбр.: ⬆ ⬇ Вход: ▶ Выход: MENU

Вы можете выбрать нижеперечисленные опции в меню "Настройка изображения". О правилах выбора опций в меню "Установки" см. в разделе "Навигация по системе меню" (стр. 15).

Режим изоб.

Позволяет выбрать режим изображения.

- "Яркий": Задаётся для увеличения контрастности и резкости изображения.
- "Стандарт": Для получения стандартного изображения. Рекомендуются для домашнего просмотра.
- "Индивидуальный": Позволяет Вам сохранить предпочитаемые Вами установки.

Подсветка

Позволяет настроить яркость подсветки.

Контраст

Служит для увеличения или уменьшения контрастности изображения.

Яркость

Позволяет сделать изображение более ярким или темным.

Цветность

Служит для увеличения или уменьшения громкости интенсивности цвета.

Оттенок

Служит для усиления или ослабления зеленых тонов.

Подсказка

Регулировка параметра "Оттенок" возможна только для сигнала в формате NTSC (например, при просмотре американских видеокассет).

Резкость

Позволяет делать изображение более резким или мягким.

Цветовой тон

Позволяет настроить оттенки белого на изображении.

- "Холодный": Придает белым цветам голубой оттенок.
- "Нейтральный": Придает белым цветам нейтральный оттенок.
- "Теплый": Придает белым цветам красный оттенок.

Подсказка

Опция "Теплый" может быть задана только в случае, если Вы установили параметр "Режим изоб." в опцию "Индивидуальный".

Сброс

Возвращает все настройки изображения кроме "Режим изоб." к заводским предустановкам.

Шумопонижение

Эта опция уменьшает помехи ("снег") на изображении при приеме слабого телевизионного сигнала.

- "Авто": Эта опция уменьшает помехи на изображении.
- "Сильное/Средн./Слабое": Изменяет параметры шумопонижения.

Меню "Настройка звука"

Настройка звука	
Эффект	Стандарт
Тембр ВЧ	50
Тембр НЧ	50
Баланс	0
Сброс	
Двойной звук	Моно
Авторег. громк.	Вкл.
Динамики ТВ	Вкл.

Назад: ⏪ Выбр.: ⬆ ⬇ ⬆ ⬇ Вход: ⏩ Выход: MENU

Вы можете выбрать нижеперечисленные опции в меню "Настройка звука". О правилах выбора опций см. в разделе "Установки", "Навигация по системе меню" (стр. 15).

Эффект

Позволяет выбрать тот или иной звуковой режим.

- "Стандарт": Увеличивает четкость и отчетливость звучания и эффект реального присутствия благодаря применению "Системы обработки звука BBE"
- "Динамичный": Увеличивает четкость и отчетливость звучания и эффект реального присутствия благодаря применению "Системы обработки звука BBE".
- "BBE ViVA": BBE ViVA Sound обеспечивает трехмерный звук с качеством Hi-Fi. Четкость звучания улучшается BBE, а ширина, глубина, и высота звучания увеличиваются за счет эксклюзивной системы трехмерного звука компании BBE. BBE ViVA Sound совместим со всеми телевизионными программами, включая новости, музыкальные передачи, телеспектакли, фильмы, спортивные трансляции и электронные игры.
- "Dolby Virtual": Использует динамики телевизора для имитации эффекта объемного звучания, создаваемого многоканальной системой.
- "Выкл.": Без звуковых эффектов.

Подсказки

- Вы можете изменять звуковой эффект, неоднократно нажимая кнопку .
- Если Вы установите опцию "Авторег. громк." в положение "Вкл.", произойдет переключение из положения "Dolby Virtual" в положение "Стандарт."

Тембр ВЧ

Позволяет выполнить регулировку уровня звука высокой частоты.

Тембр НЧ

Позволяет выполнить регулировку уровня звука низкой частоты.

Баланс

Позволяет регулировать баланс звука между левым и правым динамиком.

Сброс

Возвращает все настройки звука к заводским предустановкам.

Двойной звук

Эта опция позволяет производить выбор звука, который должен воспроизводиться через динамики при стереотрансляции или трансляции на двух языках.

- "Стерео", "Моно": Для стереопрограмм.
- "А"/"В"/"Моно": Для двуязычных трансляций выберите "А" для звукового канала 1, "В" для звукового канала 2 или "Моно" для монофонического канала, если таковой имеется.

Подсказка

Если Вы выбрали подключенное к телевизору внешнее устройство, придайте опции "Двойной звук" значения "Стерео", "А" или "В".

Авторег. громк.

Эта опция обеспечивает поддержание постоянного уровня громкости, даже когда в нем случаются резкие изменения (например, звук в рекламных роликах обычно бывает громче, чем в других передачах).

Динамики ТВ

Отключает динамики телевизора, например, чтобы слушать звук через внешнее аудиоустройство, подключенное к телевизору.

- "Вкл.": звук выводится с динамиков телевизоров.
- "Однокр. Выкл.": динамики телевизора временно отключаются, позволяя Вам слушать звук через внешнее аудиоустройство.
- "Пост. Выкл.": динамики телевизора постоянно отключены, позволяя Вам слушать звук через внешнее аудиоустройство.

Подсказки

- Чтобы снова включить динамики, установите опцию "Динамики ТВ" в состояние "Вкл."
- Опция "Однокр. Выкл." автоматически возвращается в состояние "Вкл." при выключении телевизора.
- Опции меню "Настройка звука" недоступны, если выбрана опция "Однокр. Выкл." или "Пост. Выкл."

Меню "Функции"

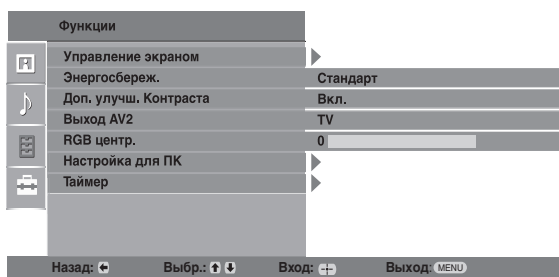

Вы можете выбрать нижеперечисленные опции в меню "Функции". О правилах выбора опций см. в разделе "Установки", "Навигация по системе меню" (стр. 15).

Управление экраном

Эта опция позволяет изменять формат экрана.

- "Автомат. формат": Эта опция позволяет автоматически изменять формат экрана в соответствии с форматом передаваемого телевизионного сигнала.
- "Формат экрана": Подробности о формате экрана см. на стр. 12.
- "Вертик. размер": Эта опция позволяет настроить вертикальный размер изображения в случае, когда параметр "Формат экрана" установлен в опцию "Оптималь".

Подсказки

- Даже если Вы выбрали установку "Вкл." или "Выкл." опции "Автомат. формат", Вы всегда можете изменить формат экрана, неоднократно нажимая кнопку .
- Опция "Автомат. формат" доступна только для сигналов в форматах PAL и SECAM.



Энергосбереж.





Позволяет выбрать режим энергосбережения для уменьшения потребления энергии Вашим телевизором.

- "Стандарт": Заводская предустановка.
- "Пониженное": Уменьшает потребление энергии телевизором.
- "Откл. изображ.": Отключает изображение. Вы можете слушать звук при отключенном изображении.

Доп. улучш. Контраста Выход AV2

Автоматическая регулировка параметра "Подсветка", придающая ему наиболее подходящие значения в зависимости от яркости изображения. Увеличивает контрастность изображения.

С помощью этой опции можно задавать сигнал, выводимый через разъем с меткой  на задней панели телевизора. Если Вы подключили видеомаягнитофон к гнезду , Вы можете вести на него запись с других устройств, подключенных к телевизору.

- "TV": Выводит на разъем телевизионный сигнал.
- "Авто": Вывод всего, что воспроизводится на экране (за исключением сигналов с разъемов , HDMI IN  6, HDMI IN  7 и  PC).

RGB центр.

Эта опция позволяет Вам настроить горизонтальное положение изображения так, чтобы оно оказалось в середине экрана.

Подсказка

Эта опция доступна только, если источник RGB сигнала подключен к Scart-разъемам  1 или  2 на задней панели телевизора.

Эта опция позволяет Вам произвести настройку экрана по своему вкусу при подключении ПК и использовании экрана телевизора в качестве его монитора.

Подсказка

- Эта опция доступна только в режиме воспроизведения сигналов, поступающих от ПК.
- "Фаза": Выполняет регулировку экрана, когда неясно видна часть текста или изображения.
- "Шаг": Расширяет или сужает экран по горизонтали.
- "Гориз. центр.": Перемещает экран влево или вправо.
- "Вертик. лин.": Корректирует строки изображения при просмотре RGB-сигнала, подаваемого на разъем для подключения ПК .
- "Энергосбереж.": При отсутствии сигнала от ПК возвращает телевизор в дежурный режим.
- "Сброс": Производит возврат к заводским предустановкам.

Таймер

Позволяет установить таймер для включения/выключения телевизора.

- **Таймер выкл.**

Эта опция позволяет Вам задать время, по истечении которого телевизор автоматически переходит в дежурный режим.

Когда активирована опция "Таймер выкл.", индикатор ⌚ (таймер) на передней панели телевизора загорается оранжевым светом.

Подсказки

- Если Вы выключите телевизор и снова включите его, функция "Таймер выкл." сбросится в положение "Выкл."
- Сообщение "Таймер США заканчивается. ТВ будет выключен." появится на экране за одну минуту до переключения телевизора в дежурный режим.
- **Устан. часов**
Позволяет вручную откорректировать текущее время на часах. Когда телевизор принимает цифровые каналы, ручная коррекция текущего времени невозможна, т.к. часы синхронизированы с кодом времени передаваемого сигнала.

- **Таймер**

Позволяет установить таймер для включения/выключения телевизора.

"Режим таймера": Позволяет выбрать нужный период.

"Время Вкл.": Устанавливает время включения телевизора.

"Время Выкл.": Устанавливает время выключения телевизора.

Меню "Установка"



Вы можете выбрать нижеперечисленные опции в меню "Установка". О правилах выбора опций см. в разделе "Установка", "Навигация по системе меню" (стр. 15).

Системная информация

Выводит на экран информацию о версии программного обеспечения и уровне сигнала.

Автозапуск

Запускает "меню первого включения" для выбора языка и страны/региона и настройки всех доступных цифровых и аналоговых каналов.

Язык

Эта опция позволяет выбрать язык, на котором меню выводится на экран.

Страна

Эта опция позволяет выбрать страну/регион, где используется телевизор.

Подсказка

Если страны/региона, в которой Вы хотите пользоваться телевизором, нет в списке, вместо страны выберите "-".

Автонастройка

Настройтесь на все доступные аналоговые каналы.

Сортировка программ

Эта опция позволяет изменить порядок расположения каналов, сохраненных в памяти телевизора.

- 1 С помощью кнопок \uparrow/\downarrow выберите канал, который Вы хотите переместить в новое положение, затем нажмите кнопку \rightarrow .
- 2 С помощью кнопок \uparrow/\downarrow выберите новое положение Вашего канала, затем нажмите кнопку \oplus .

Предустановка AV

Эта опция позволяет присвоить имя любому внешнему устройству, подключенному к разъемам на боковой и задней панелях телевизора.

- 1 С помощью кнопок \uparrow/\downarrow выберите нужный источник входного сигнала, затем нажмите \oplus .
- 2 С помощью кнопок \uparrow/\downarrow выберите нужную из нижеперечисленных опций и нажмите кнопку \oplus .
 - AV1 (или AV2/ AV3/ AV4/ PC/ HDMI 1/ HDMI 2), VIDEO, DVD, CABLE, GAME, CAM, SAT: Используется для присвоения подсоединенному устройству одной из предустановленных меток.
 - "Изм.": Вы создаете Вашу собственную метку (данная функция недоступна для PC, HDMI 1, HDMI 2).
 - "Пропуск": Эта опция позволяет пропускать источник входного сигнала, к которому не подключено никакое устройство, при выборе источника входного сигнала с помощью кнопок \uparrow/\downarrow .

Баланс громкости

Эта опция позволяет Вам задать независимый уровень громкости для каждого из устройств, подключенных к телевизору.

Руч. настройка программ

Перед тем, как выбирать опции "Метка"/"АПЧ"/"Аудиофильтр"/"Пропуск"/"Декодер", с помощью кнопок \uparrow/\downarrow выберите номер программы, которую Вы хотите изменить. Затем нажмите \oplus .

Система

Позволяет выполнить ручную настройку программ.

- 1 С помощью кнопок \uparrow/\downarrow выберите "Система", затем нажмите кнопку \oplus .
- 2 С помощью кнопок \uparrow/\downarrow выберите одну из перечисленных ниже систем телевидения, затем нажмите кнопку \leftarrow .

V/G: для стран/регионов Западной Европы

D/K: для стран/регионов Восточной Европы

L: для Франции

I: для Великобритании

Примечание

Данная опция является доступной или нет в зависимости от страны/региона, выбранной Вами в меню "Страна" (стр. 5).

Канал

- 1 С помощью кнопок \uparrow/\downarrow выберите "Канал", затем нажмите кнопку \oplus .
- 2 С помощью кнопок \uparrow/\downarrow выберите "S" (для кабельных каналов) или "C" (для каналов эфирного вещания), затем нажмите \rightarrow .
- 3 Выполните настройку каналов следующим образом:

Если Вы не знаете номер канала (частоту)

Нажмите \uparrow/\downarrow для поиска следующего доступного канала. При нахождении какого-либо канала поиск останавливается. Для продолжения поиска нажмите \uparrow/\downarrow .

Если Вы знаете номер канала (частоту)

С помощью цифровых кнопок непосредственно введите номер телевизионного канала или канала видеосигнала.

- 4 Нажмите кнопку \oplus для перехода к опции "Подтвер.", затем еще раз нажмите \oplus .
- 5 Нажмите \downarrow , чтобы выбрать "ОК", затем нажмите кнопку \oplus .

Повторите вышеописанную процедуру, чтобы установить вручную другие каналы.

Метка

Эта опция позволяет Вам присвоить каналу любое имя, содержащее не более пяти символов (букв или цифр).

АПЧ

С помощью этой опции Вы можете выполнить точную настройку выбранной программы в случае, если Вам кажется, что небольшая корректировка настройки позволит повысить качество изображения.

Аудиофильтр

Эта опция позволяет улучшить качество звука для отдельных каналов в случае его искажения при трансляции в режиме "Моно". Иногда нестандартный ТВ сигнал может вызвать искажение звука или его временное исчезновение при просмотре программ, транслируемых в режиме "Моно".

Если Вы не сталкиваетесь с проблемой искажения звука, мы рекомендуем Вам оставить для этой опции заводскую предустановку "Выкл."

Примечания

- При выборе опции "Слабое" или "Сильное" Вы не сумеете принимать стерео или двойной звук.
- Опция "Аудиофильтр" недоступна, если параметр "Система" установлен в опцию L.

Пропуск

Данная опция позволяет пропускать неиспользуемые аналоговые каналы при выборе каналов с помощью кнопок PROG +/- (Пропущенный канал можно выбрать с помощью цифровых кнопок.)

Декодер

Эта опция позволяет выполнять просмотр и запись кодированных каналов с помощью декодера, подсоединенного к scart-разъему \rightarrow 1 напрямую или к scart-разъему \rightarrow 2 через видеоманитон.

Примечание

Данная опция является доступной или нет в зависимости от страны/региона, выбранной Вами в меню "Страна" (стр. 5).

Меню Цифровая конфигурация DV3



С помощью меню "Цифровая конфигурация" Вы можете изменить/задать установки цифровых функций. О правилах выбора опций см. в разделе "Установки", "Навигация по системе меню" (стр. 15).

Цифровая настройка

Эта опция позволяет вывести на экран меню "Цифровая настройка"

Автопоиск цифр. станций

Выполняет настройку на все доступные цифровые каналы.

Редакт. списка программ

Эта опция позволяет удалить из памяти телевизора ненужные цифровые каналы и изменить порядок расположения сохраненных в ней цифровых каналов.

Руч. поиск цифр. Станций

Выполняет настройку цифровых каналов.

Эта опция позволяет вывести на экран меню "Цифровая конфигурация".

Установка субтитров

Эта опция позволяет выводить на экран цифровые субтитры.

Язык субтитров

Эта опция позволяет выбрать язык, на котором субтитры выводятся на экран.

Язык аудио

Эта опция позволяет выбрать язык аудиовещания для того или иного канала.

Тип аудио

Увеличивает уровень звука при выбранной опции "Плохая слышимость".

Замок от детей

Эта опция позволяет задать возрастные ограничения для тех или иных программ.

PIN-код

Эта опция позволяет впервые задать PIN-код или изменить Ваш ранее заданный PIN-код.

Подсказка

PIN-код 9999 принимается в любом случае.

Техн. конфигурация

Эта опция позволяет вывести на экран меню "Установка сервисов".

"Авт. обновление станций": Позволяет телевизору обнаруживать и сохранять в памяти новые цифровые сервисы по мере того, как они становятся доступными.

"Загрузка программы": Позволяет Вашему телевизору автоматически и бесплатно получать обновления программного обеспечения через приемную антенну (при их выпуске). Sony рекомендует всегда устанавливать эту опцию в положение "Вкл.". Если Вы не хотите производить обновление своего программного обеспечения, установите эту опцию в положение "Выкл."

"Системная информация": Выводит на экран информацию о версии программного обеспечения и уровне сигнала.

"Часовой пояс": Позволяет правильно выбрать часовой пояс для Вашей страны.

Настройка модуля СА

Эта опция позволяет получить доступ к Pay Per View (платным программам, распространяемым по подписке) при условии, что у Вас имеется Модуль ограниченного доступа (CAM) и карточка абонента. См. на стр. 23 расположение гнезда  (PCMCIA).

Цифровая конфигурация

Подключение дополнительных устройств

Вы можете подключить к Вашему телевизору широкий спектр дополнительных устройств. Соединительные кабели не входят в комплект поставки.

Подключение к разъемам на боковой панели телевизора

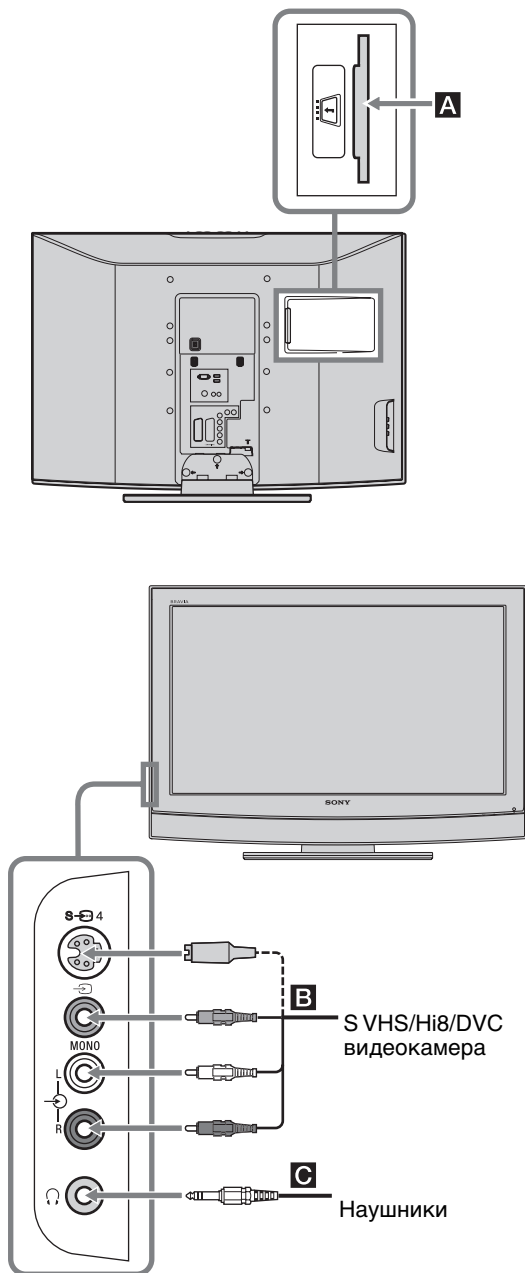

Чтобы подключить

Необходимо

САМ (Модуль ограниченного доступа) **A**

Для просмотра Pay Per View - кодированных платных программ, распространяемых по подписке. Более подробную информацию см. в инструкции, приложенной к Вашему САМ. Для использования САМ снимите резиновую крышку разъема под модуль САМ. Перед тем, как устанавливать модуль САМ в разъем, выключите телевизор. Когда Вы не используете САМ, мы рекомендуем Вам закрывать крышкой разъем под модуль САМ.

S VHS/Hi 8/DVC видекамера **B**

Подсоединить к гнезду S video S-4 или видеовходу 4 и аудиовходам 4. Чтобы избежать помех на изображении, не подключайте видекамеру одновременно к видеовходу 4 и гнезду S video S-4. В случае подключения монофонического устройства подключите его к гнезду L-4 и задайте для опции "Двойной звук" значение "A" (стр. 17).

Наушники **C**

Подсоединить к гнезду , чтобы слушать звук с телевизора через наушники.

Дополнительные операции

Чтобы

Необходимо

Ввести на экран Таблицу входных сигналов.

Нажать кнопку \oplus для вывода таблицы входных сигналов. (Затем, только в аналоговом режиме, нажмите кнопку \leftrightarrow .) С помощью кнопки \uparrow/\downarrow выберите источник входного сигнала, затем нажмите кнопку \oplus .

Подключение к разъемам на задней панели телевизора

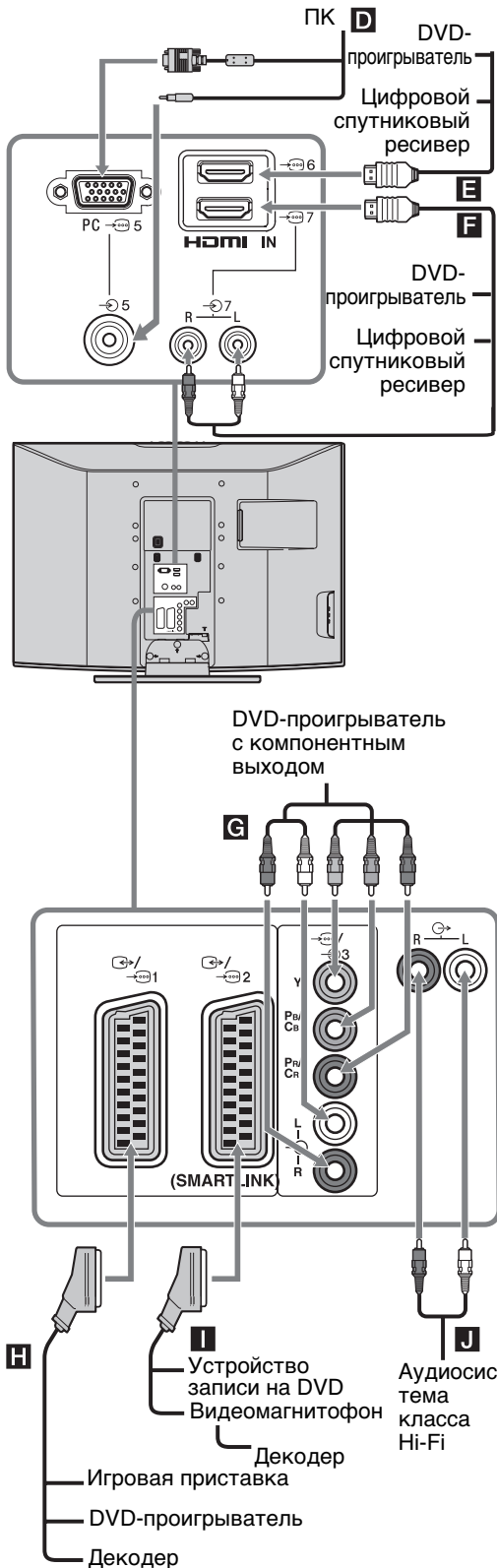

Чтобы подключить

Необходимо

ПК **D**

Подсоединить его к гнездам PC . Рекомендуется использовать специальный кабель для подключения ПК с ферритами.

Цифровой спутниковый ресивер/ или DVD-проигрыватель **E**, **F**

Подсоединить к разъему HDMI IN 6 или 7, если оборудование имеет разъем HDMI. С оборудования будут поступать цифровые видео- и аудиосигналы. Если оборудование имеет разъем DVI, соедините гнездо DVI с разъемом HDMI IN 7 через адаптер DVI - HDMI (приобретается отдельно) и подсоедините выходные аудиоразъемы оборудования к разъемам HDMI IN 7.

Примечания

- Разъемы HDMI поддерживают только следующие входные видеосигналы: 480i, 480p, 576i, 576p, 720p и 1080i. Для подсоединения к ПК, пожалуйста, используйте разъем PC .
- Используйте только кабель HDMI, на котором имеется логотип HDMI.

DVD-проигрыватель с компонентным выходом **G**

Подсоединить к компонентному входу и аудиовходам 3.

Игровую приставку, DVD-проигрыватель или декодер **H**

Подсоединить к Scart-разъему 1. При подключении декодера кодированный сигнал от ТВ-тюнера поступает на декодер выходит с декодера и уже в декодированном виде.

Устройство записи на DVD или видеомагнитофон с поддержкой SMARTLINK **I**

Подсоединить к Scart-разъему 2. SMARTLINK представляет собой прямое соединение между телевизором и видеомагнитофоном/ устройством записи DVD.

Аудиосистему класса Hi-Fi **J**

Подсоединить к аудиовходам для прослушивания звука с телевизора через аудиосистему.

Просмотр изображения с устройств, подключенных к телевизору

Включите подключенное к телевизору устройство и затем выполните одну из следующих операций.

Для устройств, подключенных к Scart-разъемам с помощью полностью распаянного 21-контактного Scart-кабеля



Начните воспроизведение на подключенном устройстве.





На экране появится изображение, поступающее от подключенного устройства.



Для видеомagniфона с автоматической настройкой (стр. 4)

В аналоговом режиме нажимайте PROG +/- или на цифровые кнопки для выбора видеоканала.





Для других подключенных устройств



Нажимайте кнопку / до тех пор, пока на экране не появится символ нужного источника входного сигнала (см. ниже).



 AV1/ AV1,  AV2/ AV2:





Входной аудио/видео или RGB сигнал, поданный через Scart-разъем 1 или 2.  Этот символ появляется только при подключении источника RGB сигнала.

 AV3:



Компонентный входной сигнал, поданный через гнезда Y, Pв/Св, PR/CR /3, и входной аудиосигнал, поданный через гнезда L, R /3.



 AV4/S AV4:

Входной видеосигнал, поданный через гнездо видеовхода 4, и входной аудиосигнал, поданный через гнезда аудиовхода L (MONO), R 4.

 Символ появляется только в том случае, если устройство подключено к гнезду S video S4, а не к видеовходу 4, и входной сигнал S video подается через гнездо S video S4.





 5:

Входной сигнал RGB, поданный через разъемы PC (для подключения ПК) 5, и входной аудиосигнал, поданный через гнездо .

 AV6/ AV7:

Цифровой аудио/видеосигнал, поданный через гнездо HDMI IN 6, 7. Входной аудиосигнал является аналоговым только в том случае, если устройство подключено через DVI и гнездо аудиовыхода.

Дополнительные операции

Чтобы	Необходимо
Возвратиться к обычному режиму работы телевизора	Нажать DIGITAL или ANALOG.
Вывести на экран Таблицу входных сигналов.	Нажать кнопку  для вывода таблицы входных сигналов. (Затем, только в аналоговом режиме, нажмите кнопку  .) С помощью кнопки  /  выберите источник входного сигнала, затем нажмите кнопку  .

Технические характеристики

Электропитание:

220–240 В пер. тока, 50 Гц

Размер экрана:

KDL-40U25xx: 40 дюймов

KDL-32U25xx: 32 дюйма

KDL-26U25xx: 26 дюймов

Разрешение экрана:

1366 точек (по горизонтали) x 768 строк (по вертикали)

Потребляемая мощность:

KDL-40U25xx: 190 Вт или менее

KDL-32U25xx: 115 Вт или менее

KDL-26U25xx: 100 Вт или менее

Мощность, потребляемая в дежурном режиме*:

KDL-40U25xx: 0.8 Вт или менее

KDL-32U25xx: 1 Вт или менее

KDL-26U25xx: 1 Вт или менее

* Номинальная величина мощности потребления в дежурном режиме достигается после того, как телевизор выполнит необходимые внутренние процессы.

Габариты (ширина x высота x глубина):

KDL-40U25xx:

Около 988 x 687 x 270 мм (с подставкой)

Около 988 x 653 x 128 мм (без подставки)

KDL-32U25xx:

Около 797 x 580 x 220 мм (с подставкой)

Около 797 x 548 x 125 мм (без подставки)

KDL-26U25xx:

Около 663 x 503 x 220 мм (с подставкой)

Около 663 x 472 x 128 мм (без подставки)

Вес:

KDL-40U25xx:

Около 24,0 кг (с подставкой)

Около 21,0 кг (без подставки)

KDL-32U25xx:

Около 15,0 кг (с подставкой)

Около 13,0 кг (без подставки)

KDL-26U25xx:

Около 12,0 кг (с подставкой)

Около 10,0 кг (без подставки)

Система ТВ панели:

LCD (ЖК) экран

Система телевидения:

Аналоговая: В зависимости от выбранной Вами страны/региона:

V/G/H, D/K, L, I

Цифровая: DVB-T

Система цветного телевидения

Аналоговая: PAL, SECAM

NTSC 3.58, 4.43 (только вход Video In)

Цифровая: MPEG-2 MP@ML

Антенна

Разъем 75 Ом для VHF/UHF

Диапазон принимаемых каналов:

Аналоговые: MB (VHF): E2–E12

DMB (UHF): E21–E69

КТВ (CATV): S1–S20

Гипер-диапазон (HYPER): S21–S41

D/K: R1–R12, R21–R69

L: F2–F10, B–Q, F21–F69



I: DMB (UHF) B21–B69

Цифровые: MB/DMB (VHF/UHF)

Разъемы

 /  1

21-штырьковый Scart-разъем (стандарт CENELEC), включая аудио/видео вход, RGB вход и аудио/видео выход телевизора.

 /  2 (SMARTLINK)

21-штырьковый Scart-разъем (стандарт CENELEC), включая аудио/видео вход, RGB вход, выбираемый аудио/видео выход и интерфейс SMARTLINK.

 3

Поддерживаемые форматы: 1080i, 720p, 576p, 576i, 480p, 480i

Y: Vp-p, 75 Ом, 0.3V отрицательная синхронизация

R_B/C_B: 0.7 Vp-p, 75 Ом

R_R/C_R: 0.7 Vp-p, 75 Ом

 3

Аудиовход (гнезда типа "тюльпан")

500 мВ rms

Импеданс: 47 кОм

 4 Вход S video (4-штырьковый разъем mini DIN):

 4 Видеовход (гнездо типа "тюльпан")

 4 Аудиовход (гнезда типа "тюльпан")

 Аудиовыходы (левый/правый) (гнезда типа "тюльпан")

PC  Вход PC (для подключения компьютера) (15

Dsub) (на стр. 24)

G: 0.7 Vp-p, 75 Ом, не Sync on Green

B: 0.7 Vp-p, 75 Ом, не Sync on Green

R: 0.7 Vp-p, 75 Ом, не Sync on Green

/

HD: 1-5 Vp-p

VD: 1-5 Vp-p

 аудиовход для подключения ПК (разъем типа minijack)

HDMI IN 6, 7

Видео: 1080i, 720p, 576p, 576i, 480p, 480i

Аудио: Двухканальный линейный PCM

32, 44,1 и 48 кГц, 16, 20 и 24 разряда, либо

Аналоговый аудиосигнал (линейные разъемы):

500 мВ среднеквадратическое значение

Полное сопротивление 47 кОм

(Только HDMI IN 7)

 Гнездо для подключения наушников

 Разъем под CAM (Модуль ограниченного доступа)

Выходная мощность звука:

KDL-40U25xx: 10 Вт + 10 Вт (RMS)

KDL-32U25xx: 10 Вт + 10 Вт (RMS)

KDL-26U25xx: 10 Вт + 10 Вт (RMS)

Принадлежности, входящие в комплект поставки

Refer to "1: Проверка комплекта поставки" on page 4.

Аксессуары, поставляемые в качестве опции

- Кронштейн для настенной установки
SU-WL51 (для KDL-40U25xx)
SU-WL31 (для KDL-32U25xx / KDL-26U25xx)

Конструкция и спецификации могут быть изменены без дополнительного оповещения.

Характеристики входа для подключения ПК

Сигналы	Горизонтальная (пикселей)	Вертикальная (строк)	Горизонтальная частота (кГц)	Вертикальная частота (Гц)	Стандарт
VGA	640	480	31.5	60	VGA
SVGA	800	600	37.9	60	VESA Guidelines
XGA	1024	768	48.4	60	VESA Guidelines
WXGA	1280	768	47.4	60	VESA
	1280	768	47.8	60	VESA



- Вход PC данного телевизора не поддерживает Sync on Green или Composite Sync.
- Вход PC данного телевизора не поддерживает чересстрочные сигналы.
- Вход PC данного телевизора поддерживает сигналы, указанные в вышеприведенной таблице, с вертикальной частотой 60 Гц. При поступлении других сигналов на экране появится сообщение "НЕТ СИНХР."

Поиск неисправностей

Посмотрите, не мигает ли индикатор  (дежурного режима) красным светом.

Если индикатор мигает





Активирована функция автодиагностики.

- 1 Замерьте, в течение какого времени индикатор  (дежурного режима) мигает и перестает мигать.
Например, он может мигать в течение двух секунд, перестать на одну секунду и затем снова мигать в течение двух секунд.
- 2 Нажмите кнопку  (расположенную на верхней панели телевизора), чтобы выключить его, выньте сетевой шнур из розетки и сообщите своему местному дилеру или специалистам сервисного центра Sony, как мигает индикатор (продолжительность миганий и интервал между ними).

Если индикатор не мигает



- 1 Выполните проверки в соответствии с нижеприведенной таблицей.
- 2 Если Вы не смогли устранить неисправность, обратитесь к квалифицированным специалистам по обслуживанию телевизоров.

Изображение

Неисправность	Причина/Способ устранения
Нет ни изображения (темный экран), ни звука.	<ul style="list-style-type: none"> • Проверьте правильность подключения антенны. • Включите телевизор в сеть, и нажмите кнопку , расположенную на верхней панели телевизора. • Если индикатор  (дежурного режима) горит красным светом, нажмите кнопку .
Нет изображения или информации меню от устройства, подключенного к Scart-разъемам или гнезду HDMI IN	<ul style="list-style-type: none"> • Убедитесь, что дополнительное устройство включено и несколько раз нажмите кнопку  на пульте ДУ до тех пор, пока на экране не появится правильный символ источника входного сигнала. • Проверьте правильность подсоединения дополнительных устройств к телевизору. • При подключении какого-либо устройства к гнезду HDMI IN 6, 7 или при изменении разрешающей способности в течение нескольких секунд на экране могут быть видны мигающие точки. Это указывает на процесс декодирования сигнала HDMI и не является признаком неисправности.
Двойное изображение или появление ореола	<ul style="list-style-type: none"> • Проверьте правильность подсоединения антенны и соединительных кабелей. • Проверьте место расположения и направление антенны.
На экране видны только снег и помехи	<ul style="list-style-type: none"> • Проверьте, не сломана или не погнута ли антенна. • Проверьте, не истек ли срок службы антенны (3-5 лет при нормальных условиях, 1-2 года при использовании в районах на морском побережье).
Помехи на изображении (в виде точечных линий или полос)	<ul style="list-style-type: none"> • Держите телевизор вдали от источников электрических помех, таких как автомобили, мотоциклы? фены или оптические приборы. • При установке дополнительных устройств оставляйте некоторое расстояние между ними и телевизором. • Проверьте правильность подключения антенны. • Держите кабель антенны вдали от других соединительных кабелей.

Неисправность	Причина/Способ устранения
Помехи изображения при просмотре ТВ канала.	<ul style="list-style-type: none"> Выберите опцию " Руч. настройка программ" в меню "Установка" и выполните точную настройку "АПЧ" для получения лучшего качества изображения (стр. 21).
Наличие на экране очень маленьких черных и/или ярких точек.	<ul style="list-style-type: none"> Изображение на экране ТВ панели складывается из точек (пикселей). Маленькие черные точки и/или яркие точки (пиксели) на экране не являются дефектом.
Цветные передачи воспроизводятся в черно-белом изображении	<ul style="list-style-type: none"> Выберите опцию "Сброс" в меню "Настройка изображения" опцию "Настройка изображения" для возврата к заводским предустановкам (стр. 16).
Отсутствие цвета или плохое качество цветов при просмотре сигнала, поданного через разъемы Y, Pв/Св, Pв/Св → 3.	<ul style="list-style-type: none"> Проверьте правильность подключений к разъемам Y, Pв/Св, Pв/Св → 3. Проверьте, чтобы разъемы Y, Pв/Св, Pв/Св → 3 были плотно установлены в своих гнездах.
Неудовлетворительное качество изображения при подаче сигнала от ПК	<ul style="list-style-type: none"> Проверьте правильность подключения к гнезду PC (разъем для подключения персонального компьютера). Подключите компьютер к гнезду PC вместо гнезда HDMI IN 6, 7. Если доступно подключение только через гнездо HDMI, поменяйте разрешение экрана на 720p и подстройте значения размера экрана по горизонтали и вертикали в настройках экрана Вашего ПК.

Звук

Неисправность	Причина/Способ устранения
Хорошее качество изображения, но нет звука	<ul style="list-style-type: none"> Нажмите кнопку  +/- или  (mute). Проверьте, чтобы в меню "Настройка звука" Динамики опция "Вкл. " была установлена в положение "(стр. 17)".
Звук с помехами.	<ul style="list-style-type: none"> См. "Помехи изображения" на стр. 27.

Каналы

Неисправность	Причина/Способ устранения
Нужный канал не выводится на экран	<ul style="list-style-type: none"> Задайте другой режим работы (цифровой или аналоговый) и выберите нужный (цифровой или аналоговый) канал.
Некоторые каналы не воспроизводятся на экране	<ul style="list-style-type: none"> Канал используется только для передачи кодированных/получаемых по подписке программ Подпишитесь на платные услуги. Канал используется только для передачи данных (без звука или изображения). Запросите в телевещательной компании информацию о передаваемой программе.
Цифровой канал не выводится на экран	<ul style="list-style-type: none"> Проверьте, чтобы антенна была подключена напрямую к телевизору (а не через другое устройство). Обратитесь в местную сервисную службу, чтобы узнать, используется ли в Вашем регионе цифровое вещание. Перейдите на использование антенны с более высоким коэффициентом усиления.

Общие

Неисправность	Причина/Способ устранения
Телевизор автоматически выключается (телевизор входит в дежурный режим)	<ul style="list-style-type: none"> Проверьте, установлена ли опция "Таймер выкл." или подтвердите установку "Время Выкл." (стр. 19). Если в течение 10 минут на телевизор не поступает ТВ сигнал и за это время не была нажата ни одна кнопка, телевизор автоматически переходит в дежурный режим.
Телевизор автоматически включается	<ul style="list-style-type: none"> Проверьте, не задана ли опция "Время Вкл." (стр. 19).
Невозможно выбрать некоторые источники входных сигналов	<ul style="list-style-type: none"> Выберите опцию "Предустановка AV" в меню "Установка" и отмените опцию "Пропуск" для данного источника входного сигнала (стр. 20).
Не работает пульт ДУ	<ul style="list-style-type: none"> Замените батарейки.

Wprowadzenie

Dziękujemy, że wybrali Państwo produkt firmy Sony. Przed przystąpieniem do eksploatacji telewizora należy dokładnie zapoznać się z treścią niniejszej instrukcji oraz zachować ją do wykorzystania w przyszłości.

Utylizacja telewizora



Utylizacja zużytego sprzętu (stosowana w krajach Unii Europejskiej i w pozostałych krajach europejskich stosujących własne systemy zbiórki)

Ten symbol na produkcie lub jego opakowaniu oznacza, że produkt nie może być traktowany jako odpad komunalny, lecz powinno się go dostarczyć do odpowiedniego

punktu zbiórki sprzętu elektrycznego i elektronicznego w celu recyklingu. Odpowiednia utylizacja zużytego produktu zapobiega potencjalnym negatywnym wpływom na środowisko oraz zdrowie ludzi, jakie mogłyby wystąpić w przypadku niewłaściwego zagospodarowania odpadów. Recykling materiałów pomoże w ochronie środowiska naturalnego.

W celu uzyskania bardziej szczegółowych informacji na temat recyklingu tego produktu należy skontaktować się z lokalną jednostką samorządu terytorialnego, ze służbami zagospodarowywania odpadów lub ze sklepem, w którym zakupiony został ten produkt.

Informacja dotycząca funkcji Telewizji Cyfrowej

- Wszystkie funkcje dotyczące Telewizji Cyfrowej (**DVB**) dostępne są tylko w krajach lub na obszarach, gdzie nadawane są sygnały cyfrowej telewizji naziemnej DVB-T (MPEG2). Prosimy skontaktować się z lokalnym sprzedawcą, aby ustalić, czy w miejscu Państwa zamieszkania można odbierać sygnały DVB-T.
- Choć zakupiony model telewizora jest dostosowany do odbioru sygnałów telewizji naziemnej DVB-T, nie można zagwarantować jego kompatybilności z tworzonymi w przyszłości programami w formacie DVB-T.
- W niektórych krajach pewne funkcje Telewizji Cyfrowej mogą być niedostępne.

Informacje dot. znaków towarowych

- **DVB** jest zastrzeżonym znakiem towarowym projektu DVB
- Wyprodukowano na licencji BBE Sound, Inc. Produkt na licencji BBE Sound, Inc. wyprodukowany zgodnie z jednym lub większą liczbą następujących patentów amerykańskich: 5510752, 5736897. Nazwa "BBE" i symbol BBE są znakami towarowymi firmy BBE Sound, Inc.
- Wyprodukowano na licencji Dolby Laboratories. Nazwa "Dolby" i symbol podwójnej litery D **DD** są znakami towarowymi firmy Dolby Laboratories.
- Nazwa HDMI, logo HDMI oraz High-Definition Multimedia Interface są znakami towarowymi lub zastrzeżonymi znakami towarowymi firmy HDMI Licensing LLC.
- Ilustracje wykorzystane w niniejszej instrukcji dotyczą modelu KDL-32U2520 chyba, że podano inaczej.
- Symbol „xx” w nazwie modelu zastępuje dwie cyfry oznaczające odmianę kolorystyczną.

BBE
DIGITAL®

SRS®
TruSurround XT

HDMI™
HIGH-DEFINITION MULTIMEDIA INTERFACE

Spis treści

Instrukcja podłączenia i programowania

4

Informacje dotyczące bezpieczeństwa.....	7
Środki ostrożności.....	9
Przegląd przycisków pilota	10
Przegląd przycisków i wskaźników telewizora.....	11

Odbiór audycji telewizyjnych

Odbiór audycji telewizyjnych	11
Sprawdzanie elektronicznego przewodnika po programach (EPG) DVB	13
Korzystanie z Listy ulubionych kanałów DVB	14

Korzystanie z MENU funkcji

Poruszanie się po menu.....	15
Menu Regulacja obrazu	16
Menu Regulacja dźwięku	17
Menu Funkcje.....	18
Menu Ustawienia.....	20
Menu Ustawienia cyfrowe DVB	22

Korzystanie z dodatkowego sprzętu

Podłączanie dodatkowego sprzętu	23
Oglądanie obrazów z podłączonych urządzeń.....	25

Informacje dodatkowe

Dane techniczne	26
Rozwiązywanie problemów	27

DVB :tylko w przypadku kanałów cyfrowych

Instrukcja podłączenia i programowania

1: Sprawdzenie wyposażenia

Pilot RM-ED007 (1)

Bateria AA (typu R6) (2)

Uchwyt kablowy (1) (tylko w modelu KDL-40U25xx)

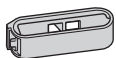

Pasek podtrzymujący (1) i wkręty (2)

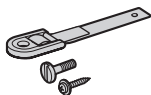

Wkładanie baterii do pilota

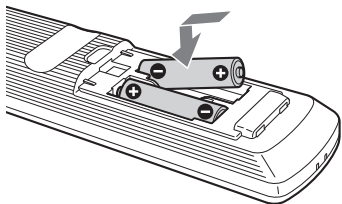

Uwagi

- Przy wkładaniu baterii do pilota zachować właściwą biegunowość.
- Nie należy używać różnych typów baterii jednocześnie ani łączyć starych baterii z nowymi.
- Zużyte baterie należy utylizować w sposób nieszkodliwy dla środowiska naturalnego. W niektórych regionach sposób utylizacji zużytych baterii mogą regulować stosowne przepisy. Należy skontaktować się w tej sprawie z lokalnymi władzami.
- Należy ostrożnie obchodzić się z pilotem. Nie należy nim rzucać, chodzić po nim, ani wylewać na niego żadnych płynów.
- Nie należy kłaść pilota w pobliżu źródeł ciepła lub w miejscach narażonych na bezpośrednie działanie promieni słonecznych. Chronić je przed wilgocią.

2: Podłączenie anteny/magnetowidu

Jeśli odbiornik ma być przyłączony tylko do anteny

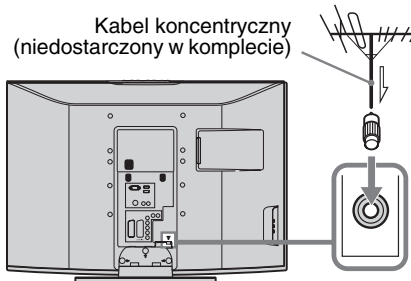

Jeśli odbiornik ma być przyłączony do anteny i magnetowidu

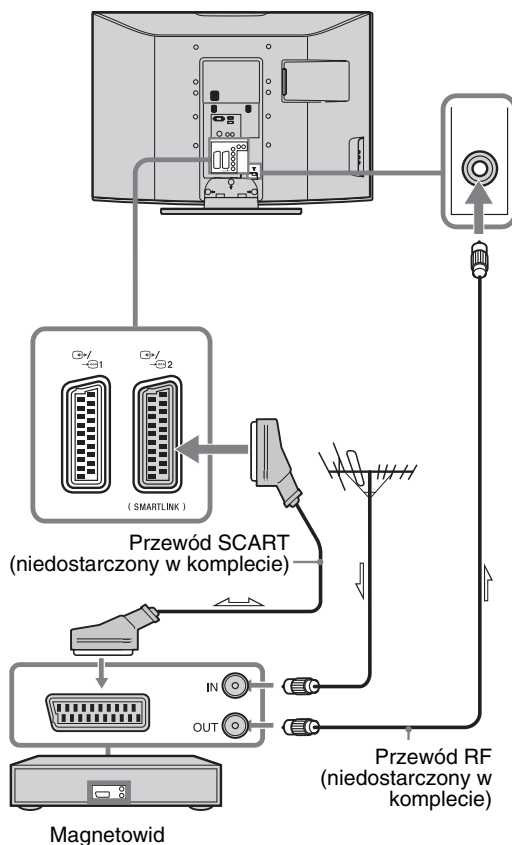

3: Formowanie wiązki przewodów

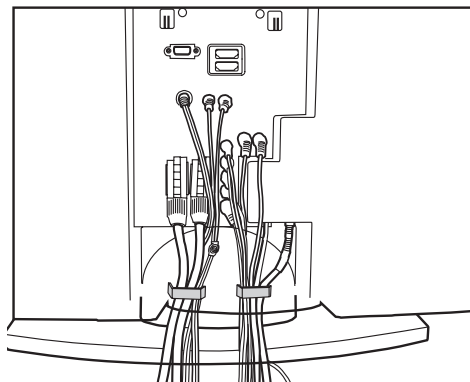

(tylko w modelu KDL-40U25xx)

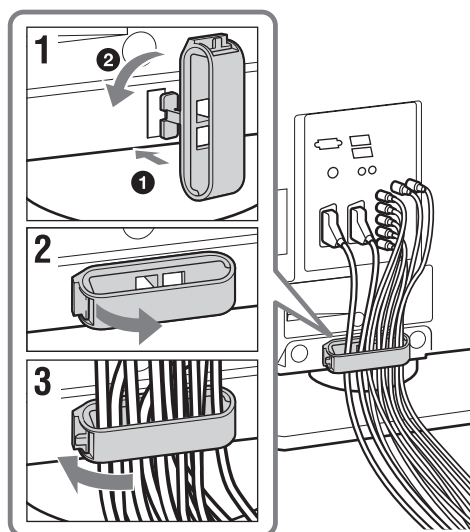



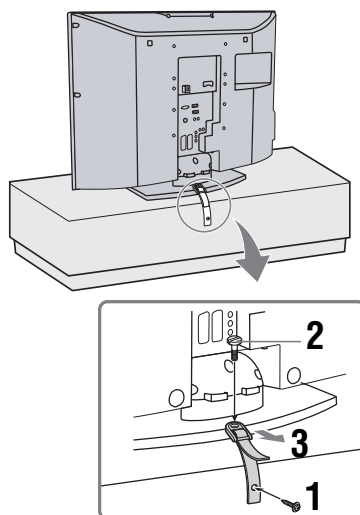

4: Zabezpieczenie telewizora przed przewróceniem

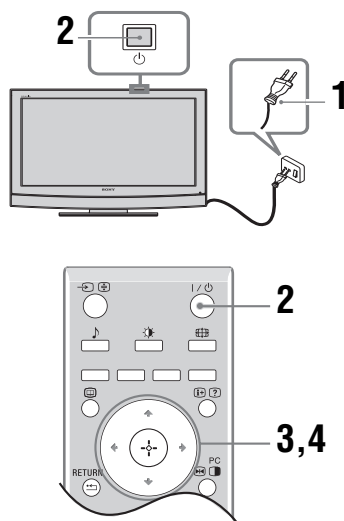



5: Wybór języka i kraju/regionu



- 1** Podłączyć odbiornik TV do gniazdka sieciowego (220-240V AC, 50Hz).

- Nacisnąć przycisk  znajdujący się na górze telewizora.
Przy pierwszym włączeniu telewizora na ekranie pojawia się menu Język.
Gdy odbiornik TV jest w trybie czuwania (wskaźnik  (tryb czuwania) znajdujący się z przodu telewizora pali się na czerwono), aby włączyć odbiornik TV należy wcisnąć przycisk  na pilocie.
- Aby wybrać język wyświetlanych menu ekranowych, należy nacisnąć przyciski , a następnie nacisnąć .



- W celu dokonania wyboru kraju/regionu, w którym używany będzie odbiornik TV, nacisnąć , a następnie .

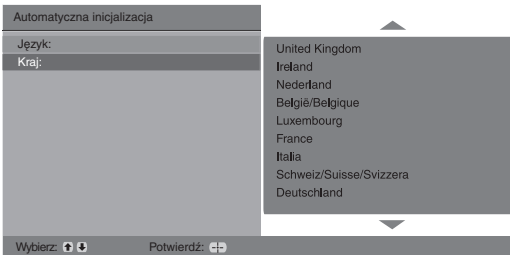

Jeśli kraju/regionu, w którym odbiornik będzie używany nie ma na liście, zamiast nazwy kraju/regionu należy wybrać "-".
Po pojawieniu się na ekranie komunikatu potwierdzającego rozpoczęcie autoprogramowania, przejść do "6: Autoprogramowanie odbiornika".

6: Autoprogramowanie odbiornika

Po wyborze języka i kraju/regionu, na ekranie wyświetla się komunikat potwierdzający rozpoczęcie autoprogramowania.
Odbiornik wyszuka i zapamięta wszystkie dostępne kanały telewizyjne.

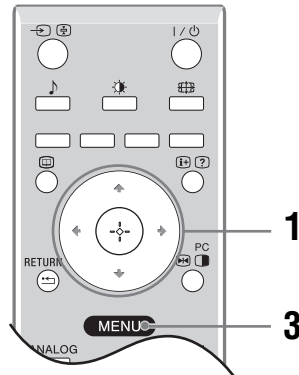

- Nacisnąć .

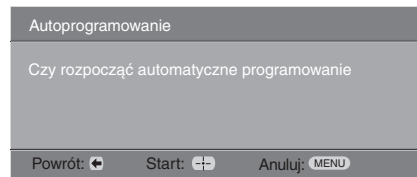

Odbiornik TV rozpoczyna wyszukiwanie wszystkich dostępnych kanałów cyfrowych, a następnie analogowych. Procedura ta zajmuje nieco czasu, proszę więc czekać cierpliwie i nie naciskać żadnych przycisków ani na odbiorniku TV, ani na pilocie.

Jeśli wyświetli się komunikat żądający sprawdzenia podłączenia anteny:

Nie znaleziono żadnych kanałów cyfrowych lub analogowych. Sprawdzić wszystkie połączenia antenowe i nacisnąć , aby ponownie rozpocząć autoprogramowanie.

- Gdy na ekranie zostanie wyświetlone menu Sortowania programów, należy postępować zgodnie z czynnościami opisanymi w rozdziale "Sortowanie programów" (strona 20).
Jeśli kolejność zachowanych w telewizorze kanałów analogowych ma pozostać niezmienną, należy przejść do punktu 3.
- Nacisnąć przycisk MENU, aby wyjść.
Odbiornik TV jest teraz dostrojony do wszystkich dostępnych kanałów.

Informacje dotyczące bezpieczeństwa

Montaż i instalacja

Aby uniknąć ryzyka wybuchu pożaru, porażenia prądem elektrycznym, uszkodzenia sprzętu i/lub ewentualnych obrażeń ciała, odbiornik TV należy zainstalować zgodnie z instrukcjami podanymi poniżej.

Instalacja

- Telewizor powinien być zainstalowany w pobliżu łatwo dostępnego gniazdka.
- Odbiornik należy ustawić na stabilnej, poziomej powierzchni.
- Montaż odbiornika na ścianie należy zlecić wykwalifikowanemu instalatorowi.
- Ze względów bezpieczeństwa zaleca się stosowanie akcesoriów Sony:
 - **KDL-40U25xx:**
Ścienne uchwyty mocujące SU-WL51.
 - **KDL-32U25xx/KDL-26U25xx:**
Ścienne uchwyty mocujące SU-WL31.

Transport

- Przed rozpoczęciem przenoszenia odbiornika należy odłączyć od niego wszystkie kable.
- Do przenoszenia dużego odbiornika TV potrzeba dwóch lub trzech osób.
- Odbiornik należy przetransportować w sposób pokazany na ilustracji po prawej stronie.
- Podnosząc lub przesuwać odbiornik, należy mocno chwycić go od dołu. Nie wolno naciskać ekranu ciekłokrystalicznego ani ramy dookoła ekranu.
- Podczas transportu odbiornik nie powinien być narażony na wstrząsy mechaniczne i nadmierne wibracje.
- Na czas transportu odbiornika do naprawy lub podczas przeprowadzki, należy zapakować go w oryginalny karton i elementy opakowania.

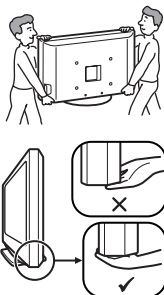

Wentylacja

- Nie wolno zasłaniać otworów wentylacyjnych ani wkładać żadnych rzeczy do obudowy.
- Wokół odbiornika TV należy pozostawić trochę wolnej przestrzeni, tak jak to pokazano na rysunku poniżej.
- Zaleca się stosowanie oryginalnego ściennego uchwyty mocującego Sony, aby zapewnić odpowiednią wentylację.

Instalacja na ścianie

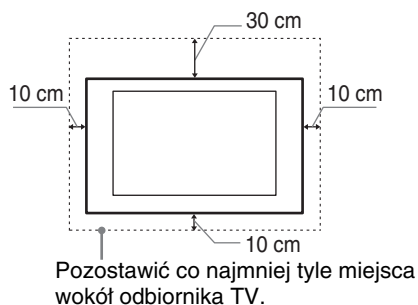

Instalacja na podstawie

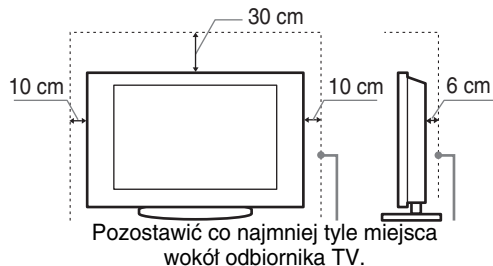

- Aby zapewnić właściwą wentylację i zapobiec osiadaniu brudu lub kurzu:
 - Nie należy ustawiać odbiornika TV ekranem do góry, montować go do góry nogami, odwróconego tyłem lub bokiem.
 - Nie należy ustawiać odbiornika TV na półce, dywanie, łóżku lub w szafce.
 - Nie należy przykrywać odbiornika TV materiałami, np. zasłonami lub innymi przedmiotami, takimi jak gazety itp.
 - Nie należy instalować odbiornika jak pokazano na rysunkach poniżej.

Obieg powietrza jest zablokowany.

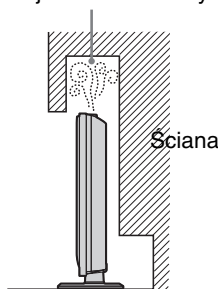

Obieg powietrza jest zablokowany.

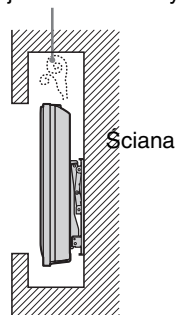

Przewód zasilający

- Aby uniknąć ryzyka wybuchu pożaru, porażenia prądem elektrycznym, uszkodzenia sprzętu i/lub ewentualnych obrażeń ciała, z przewodem zasilającym i gniazdem sieciowym należy postępować w następujący sposób:
- Należy używać wyłącznie oryginalnych przewodów firmy Sony, a nie przewodów innych producentów.
 - Wtyczka powinna być całkowicie włożona do gniazda sieciowego.
 - Odbiornik TV jest przystosowany do zasilania wyłącznie napięciem 220-240 V AC.
 - W celu zachowania bezpieczeństwa, podczas dokonywania połączeń, należy wyjąć wtyczkę przewodu zasilającego z gniazdka oraz uważać, aby nie nadepnąć na przewód.
 - Przed przystąpieniem do serwisowania lub przesuwania odbiornika TV, należy wyjąć wtyczkę przewodu zasilającego z gniazdka.
 - Przewód zasilający powinien znajdować się z dala od źródeł ciepła.
 - Należy regularnie wyjmować wtyczkę z gniazdka i czyścić ją. Jeśli wtyczka jest pokryta kurzem i gromadzi wilgoć, jej właściwości izolujące mogą ulec pogorszeniu, co może być przyczyną pożaru.

(cd)

Uwagi

- Dostarczonego w zestawie przewodu zasilającego nie należy używać do jakichkolwiek innych urządzeń.
- Należy uważać, aby nie przycisnąć, nie zgiać ani nie skrócić nadmiernie przewodu zasilającego. Może to spowodować uszkodzenie izolacji lub urwanie żył przewodu.
- Nie należy przerabiać przewodu zasilającego.
- Na przewodzie zasilającym nie należy kłaść ciężkich przedmiotów.
- Podczas odłączania nie wolno ciągnąć za sam przewód.
- Nie należy podłączać zbyt wielu urządzeń do tego samego gniazda sieciowego.
- Nie należy używać gniazd sieciowych słabo trzymających wtyczkę.

Niedozwolone użycie

Odbiornika TV nie należy instalować oraz eksploatować w miejscach, warunkach lub okolicznościach, jakie opisano poniżej. Niezastosowanie się do poniższych zaleceń może prowadzić do wadliwej pracy odbiornika, a nawet pożaru, porażenia prądem elektrycznym, uszkodzenia sprzętu i/lub obrażeń ciała.

Miejsce:

Odbiornika TV nie należy montować na zewnątrz pomieszczeń (w miejscu narażonym na bezpośrednie działanie promieni słonecznych), nad morzem, na statku lub innej jednostce pływającej, w pojeździe, w instytucjach ochrony zdrowia i w pobliżu przedmiotów palnych (świecek, itp.).

Warunki:

Nie należy umieszczać telewizora w miejscach gorących, wilgotnych lub nadmiernie zapyłonych; w miejscach, w których do wnętrza mogą dostawać się owady; w miejscach, w których może być narażony na działanie wibracji mechanicznych; w miejscach niestabilnych; w miejscach narażonych na działanie wody, deszczu, wilgoci lub dymu.

Okoliczności:

Odbiornika TV nie należy dotykać mokrymi rękoma, przy zdjętej obudowie lub z akcesoriami, które nie są zalecane przez producenta. W czasie burz z wyładowaniami atmosferycznymi należy wyjąć wtyczkę przewodu zasilającego telewizora z gniazdka i odłączyć przewód antenowy.

Kawałki szkła lub uszkodzenia:

- W odbiornik nie należy rzucać żadnymi przedmiotami. Może to spowodować uszkodzenie szkła ekranu i, w efekcie, prowadzić do poważnych obrażeń ciała.
- W przypadku pęknięcia powierzchni ekranu lub obudowy telewizora, przed dotknięciem odbiornika należy wyjąć wtyczkę przewodu zasilającego z gniazdka. Niezastosowanie się do powyższego zalecenia może spowodować porażenie prądem elektrycznym.

Gdy odbiornik TV nie jest używany

- Mając na uwadze kwestie ochrony środowiska i bezpieczeństwa, zaleca się odłączenie odbiornika od źródła zasilania, jeśli nie będzie on używany przez kilka dni.
- Ponieważ wyłączenie odbiornika telewizyjnego nie powoduje odcięcia zasilania, w celu całkowitego wyłączenia urządzenia należy wyciągnąć wtyczkę przewodu zasilającego z gniazda sieciowego.
- Niektóre odbiorniki mogą być jednak wyposażone w funkcje wymagające pozostawienia ich w trybie gotowości.

Zalecenia dot. bezpieczeństwa dzieci

- Nie należy pozwalać, aby na odbiornik TV wspinały się dzieci.
- Małe akcesoria należy przechowywać z dala od dzieci tak, aby uniknąć ryzyka ich przypadkowego połknięcia.

Co robić w przypadku wystąpienia problemów...

W przypadku wystąpienia jednego z poniższych problemów należy bezzwłocznie **wyłączyć** odbiornik TV oraz wyjąć wtyczkę zasilającą z gniazdka sieciowego. Należy zwrócić się do punktu sprzedaży lub punktu serwisowego firmy Sony z prośbą o sprawdzenie odbiornika przez wykwalifikowanego serwisanta.

W przypadku:

- Uszkodzenia przewodu zasilającego.
- Gniazd sieciowych słabo trzymających wtyczkę.
- Uszkodzenia odbiornika w wyniku jego upuszczenia lub uderzenia przez obiekt obcy.
- Dostania się do wnętrza odbiornika cieczy lub przedmiotów obcych.

Środki ostrożności

Oglądanie telewizji

- Program telewizyjny powinien być oglądany w pomieszczeniu o umiarkowanym oświetleniu, ponieważ oglądanie go w słabym świetle lub przez dłuższy czas jest męczące dla oczu.
- Podczas korzystania ze słuchawek należy unikać nadmiernego poziomu głośności ze względu na ryzyko uszkodzenia słuchu.

Ekran LCD

- Chociaż ekran LCD został wykonany z wykorzystaniem technologii wysokiej precyzji, dzięki której aktywnych jest ponad 99,99% pikseli, na ekranie mogą pojawiać się czarne plamki lub jasne kropki (w kolorze czerwonym, niebieskim lub zielonym). Jest to jednak właściwość wynikająca z konstrukcji ekranu LCD i nie jest objawem usterki.
- Nie wolno naciskać ani drapać przedniego filtra, a także kłaść na odbiorniku TV żadnych przedmiotów. Może to spowodować zakłócenia obrazu lub uszkodzenie ekranu LCD.
- Jeśli odbiornik TV jest używany w zimnym miejscu, na obrazie mogą wystąpić plamy lub obraz może stać się ciemny. Nie jest to oznaką uszkodzenia telewizora. Zjawiska te zanikają w miarę wzrostu temperatury.
- Długotrwałe wyświetlanie obrazów nieruchomych może spowodować wystąpienie obrazów wtórnych (tzw. zjawy). Mogą one zniknąć po krótkiej chwili.
- Ekran i obudowa nagrzewają się podczas pracy telewizora. Nie jest to oznaką uszkodzenia urządzenia.
- Ekran LCD zawiera niewielką ilość ciekłych kryształów i rtęci. Lampy fluorescencyjne umieszczone w odbiorniku TV także zawierają rtęć. Podczas utylizacji należy przestrzegać lokalnych zaleceń i przepisów.

Obchodzenie się z powierzchnią ekranu/obudową odbiornika TV i ich czyszczenie

Przed przystąpieniem do czyszczenia należy wyjąć wtyczkę przewodu zasilającego z gniazdka.

Aby uniknąć pogorszenia stanu materiału lub powłoki ekranu odbiornika, należy postępować zgodnie z poniższymi środkami ostrożności.

- Aby usunąć kurz z powierzchni ekranu/obudowy, należy wytrzeć go delikatnie za pomocą miękkiej ściereczki. Jeśli nie można usunąć kurzu, należy wytrzeć ekran za pomocą miękkiej ściereczki lekko zwilżonej rozcieńczonym roztworem delikatnego detergentu.
- Nie należy używać szorstkich gąbek, środków czyszczących na bazie zasad lub kwasów, proszków do czyszczenia ani lotnych rozpuszczalników, takich jak alkohol, benzyna, rozcieńczalnik czy środek owadobójczy. Używanie takich środków lub długotrwały kontakt z gumą lub winylem może spowodować uszkodzenie powierzchni ekranu lub obudowy.
- Regulację kąta nachylenia odbiornika należy wykonywać powolnym ruchem tak, aby odbiornik nie spadł lub nie zsunął się z podstawy na telewizor.

Urządzenia dodatkowe

W pobliżu odbiornika TV nie należy umieszczać urządzeń dodatkowych lub urządzeń emitujących promieniowanie elektromagnetyczne. Może to spowodować zakłócenia obrazu i/lub dźwięku.

Przegląd przycisków pilota

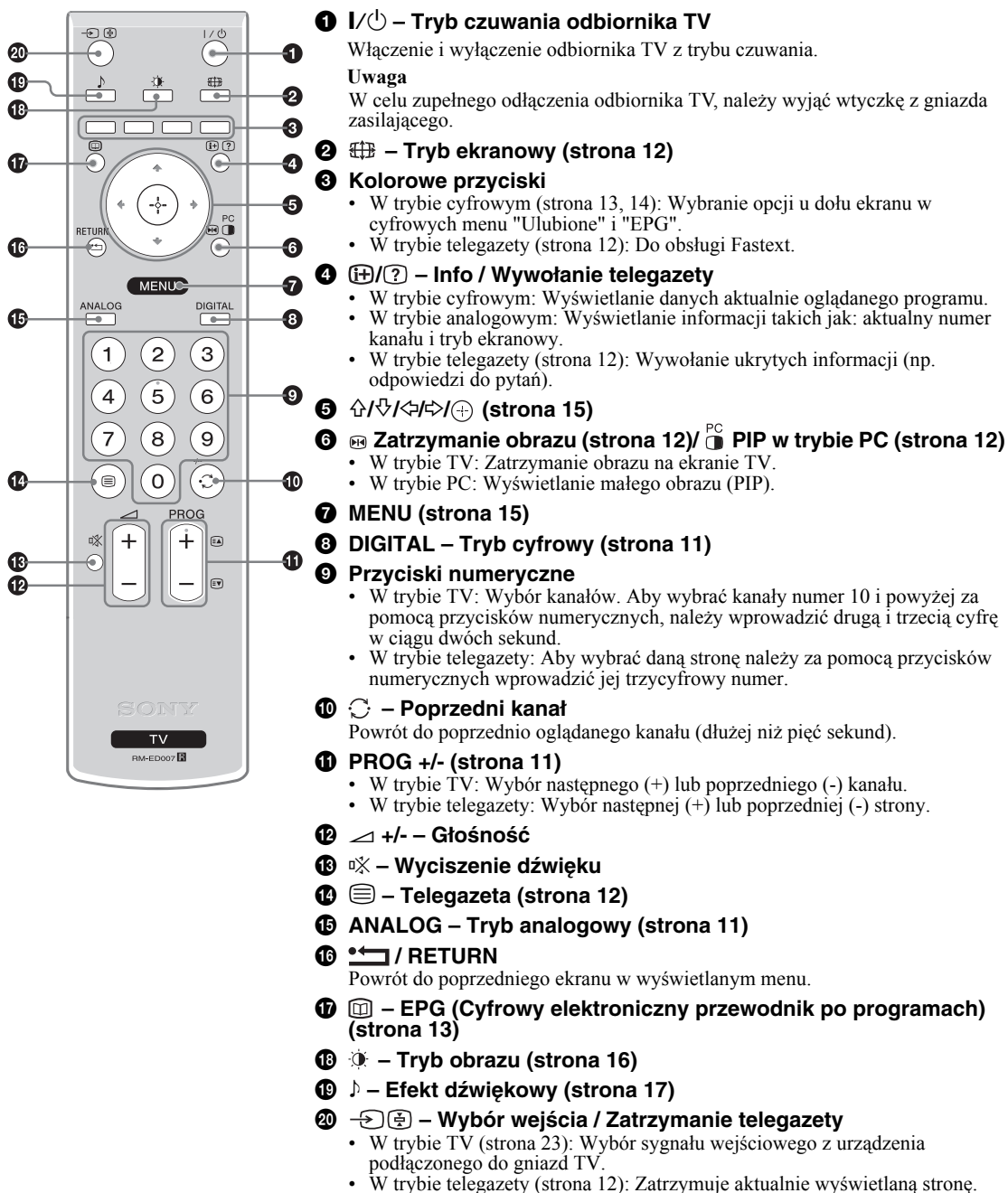

Wskazówka

Przyciski PROG + oraz przycisk nr 5 mają delikatnie wyczuwalne pod palcami wypustki. Ułatwiają one orientację przy obsłudze odbiornika TV.

Przegląd przycisków i wskaźników telewizora

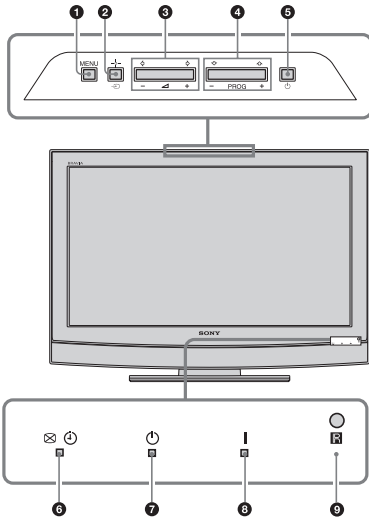

1 MENU (strona 15)

2 / – Wybór wejścia/OK

- W trybie TV (strona 23): Wybór sygnału wejściowego z urządzenia podłączonego do gniazd TV.
- W menu TV: Wybór opcji lub menu oraz potwierdzenie wybranych ustawień.

3 –

- Zwiększenie (+) lub zmniejszenie (-) głośności.
- W menu TV: Przewinięcie opcji w lewo () lub w prawo ()

4 PROG –

- W trybie TV: Wybór następnego (+) lub poprzedniego (-) kanału.
- W menu TV: Przewinięcie opcji w górę () lub w dół ()

5 – Włącznik on/off

Włączenie lub wyłączenie odbiornika TV.

Uwaga:

W celu pełnego odłączenia odbiornika TV należy wyjąć wtyczkę z gniazda sieciowego.

6 – Wskaźnik Bez obrazu/Timer

- Pali się na zielono, gdy telewizor jest wyłączony (strona 18).
- Zapala się na pomarańczowo, gdy ustawiony jest timer (strona 19).
- Zapala się na czerwono w momencie rozpoczęcia nagrywania cyfrowego.

7 – Wskaźnik trybu czuwania

Pali się na czerwono, gdy telewizor jest w trybie czuwania.

8 I – Wskaźnik zasilania

Pali się na zielono, gdy telewizor jest włączony.

9 Czujnik zdalnego sterowania

Odbiór audycji telewizyjnych

Odbiór audycji telewizyjnych

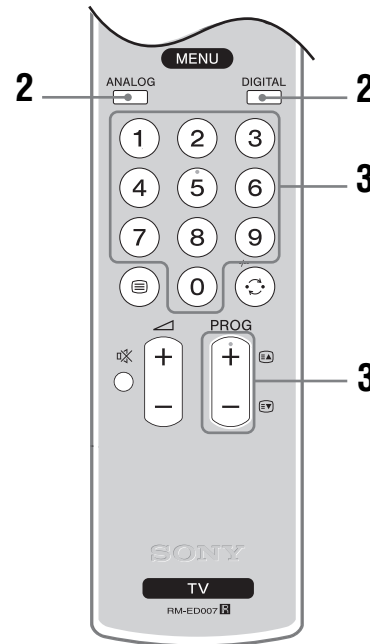
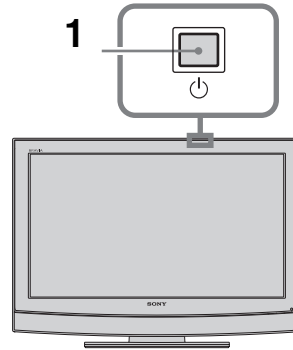

1 Aby włączyć telewizor, nacisnąć przycisk znajdujący się u góry odbiornika.









Gdy odbiornik TV jest w trybie czuwania (wskaźnik (czuwanie) z przodu telewizora jest czerwony), aby włączyć odbiornik TV należy wcisnąć przycisk na pilocie.

2 Nacisnąć przycisk DIGITAL, aby uruchomić tryb cyfrowy lub przycisk ANALOG, aby uruchomić tryb analogowy. Dostępność kanałów zależy od trybu, w jakim pracuje telewizor.





3 Nacisnąć przyciski numeryczne lub PROG +/-, aby wybrać kanał telewizyjny.

W trybie cyfrowym



Na chwilę pojawia się baner informacyjny. Mogą się na nim znajdować następujące ikonki:

- : Program radiowy
- : Program zakodowany/dostępny po wykupieniu abonamentu
- : Dostępne różne wersje językowe audio
- : Dostępne napisy u dołu ekranu
- : Dostępne napisy u dołu ekranu dla osób niesłyszących
- : Zalecany minimalny wiek dla oglądania aktualnego programu (od 4 do 18 lat)
- : Blokada zabezpiecz.
- : Aktualny program jest nagrywany



Czynności dodatkowe



Aby	Należy
Uzyskać dostęp do tabeli indeksu programów (tylko w trybie analogowym)	Nacisnąć  . Aby wybrać kanał analogowy, nacisnąć przycisk  /  , a następnie nacisnąć  .

Aby wejść na strony Teletekstu

Nacisnąć . Po każdorazowym naciśnięciu przycisku , ekran zmienia się w następujący sposób: Telegazeta → Telegazeta na obrazie telewizyjnym (tryb mieszany) → Bez telegazety (wyjście z trybu Telegazeta)











Aby wybrać stronę, nacisnąć przyciski numeryczne lub PROG +/-.

Aby zatrzymać stronę, nacisnąć przycisk /.





Aby pokazać na ekranie ukryte informacje, nacisnąć przycisk /.

Zatrzymanie obrazu:

Opcja umożliwiająca zatrzymanie obrazu na ekranie telewizora (np. aby zanotować numer telefonu lub przepis kulinarny).









- 1 Nacisnąć   na pilocie.
- 2 Naciskać przyciski ///, aby ustawić położenie okna obrazu.
- 3 Aby zamknąć okno nacisnąć  .
- 4 Aby powrócić do normalnego obrazu telewizora, ponownie nacisnąć  .

Wskazówka

Funkcja nie jest dostępna dla  AV3,  AV5,  AV6 i  AV7.

PIP w trybie PC (Obraz w Obrazie)

W trybie PC powoduje wyświetlenie małego obrazka ostatnio oglądanego kanału.

- 1 Nacisnąć   na pilocie.
- 2 Naciskać przyciski ///, aby ustawić położenie okna obrazu.
- 3 Nacisnąć  , aby anulować.

Wskazówka

Dźwięk pochodzi z małego obrazka.

Aby ręcznie zmienić tryb ekranowy stosownie do transmitowanego programu

Naciskać przycisk , aby wybrać format Smart, 4:3, Wide, Zoom, lub 14:9.

Smart*

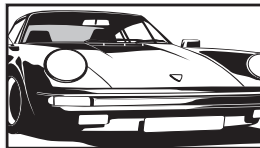

Wyświetla konwencjonalny obraz telewizyjny 4:3 z imitacją efektu szerokoekranowego. Obraz w formacie 4:3 wypełnia cały ekran.

4:3

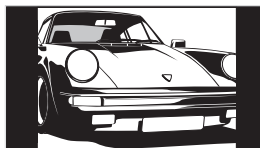

Wyświetla audycje TV w konwencjonalnym formacie 4:3 (np. telewizja nie szerokoekranowa) w prawidłowych proporcjach.

Wide

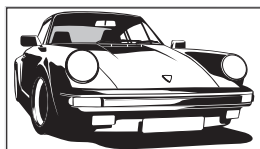

Wyświetla panoramiczny obraz telewizyjny (16:9) w prawidłowych proporcjach.

Zoom*

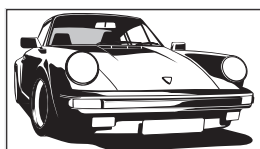

Wyświetla obrazy kinowe w prawidłowych proporcjach.

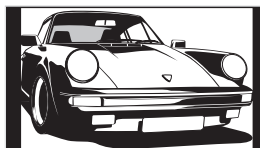

14:9*



Wyświetla audycje TV formatu 14:9 w prawidłowych proporcjach. Wskutek tego, na ekranie widoczne są czarne obszary na brzegach.

* Obraz może być częściowo obcięty od góry i od dołu.

Wskazówki

- Alternatywnie, opcję “Autoformatowanie” można ustawić na “Wł.”. Odbiornik TV automatycznie wybierze tryb najlepiej dostosowany do rodzaju audycji telewizyjnej (strona 18).
- Wybierając opcje Smart, 14:9 lub Zoom, można zmieniać ustawienie części obrazu. Aby przesuwać w górę lub w dół, należy naciskać przyciski / (np. by pokazać napisy dialogowe).

Sprawdzanie elektronicznego przewodnika po programach (EPG) DV3

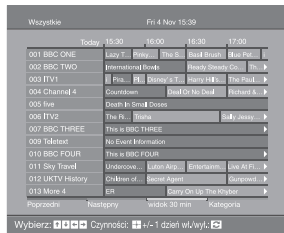





































Cyfrowy elektroniczny przewodnik po programach (EPG).

- 1 W trybie cyfrowym, w celu wyświetlenia cyfrowego elektronicznego przewodnika po programach (EPG), należy nacisnąć .
- 2 Wykonać wybrane operacje zgodnie z opisem w tabeli poniżej.

Uwaga

Informacja na temat programu będą pokazywane tylko jeśli są one nadawane przez daną stację telewizyjną.

Aby	Należy
Obejrzeć bieżący program	Nacisnąć  w czasie, gdy wybrany jest bieżący program.
Wyświetlić informacje o programach wg kategorii – Lista kategorii	<ol style="list-style-type: none"> 1 Nacisnąć niebieski przycisk. 2 Za pomocą przycisków , , ,  wybrać żądaną kategorię. Nazwa kategorii jest pokazywana z boku. 3 Nacisnąć . <p>Cyfrowy elektroniczny przewodnik po programach (EPG) wyświetla teraz tylko aktualne programy z wybranej kategorii.</p>
Ustawić program, który ma być nagrywany – Programator nagrywania	<ol style="list-style-type: none"> 1 Za pomocą przycisków , , ,  wybrać program, który ma zostać nagrany. 2 Nacisnąć . 3 Nacisnąć , , aby wybrać "Programator nagrywania". 4 Nacisnąć , aby ustawić timer TV i magnetowidu. Obok informacji dot. danego programu pojawi się symbol . Zapala się kontrolka  z przodu telewizora.
Ustawić, aby program był wyświetlany na ekranie automatycznie po jego rozpoczęciu – Przypomnienie	<ol style="list-style-type: none"> 1 Za pomocą przycisków , , ,  wybrać program, który ma zostać wyświetlony na ekranie. 2 Nacisnąć . 3 Nacisnąć , , aby wybrać "Przypomnienie". 4 Nacisnąć , aby wybrany program został automatycznie wyświetlony w momencie jego rozpoczęcia. Obok informacji dot. danego programu pojawi się symbol . <p>Uwaga Jeśli odbiornik został przełączony w stan czuwania, automatycznie włączy się on w momencie rozpoczęcia danego programu.</p>
Ustawić czas i datę programu, który ma zostać nagrany – Ręczny programator nagrywania	<ol style="list-style-type: none"> 1 Nacisnąć . 2 Za pomocą przycisków ,  wybrać "Ręczny programator nagrywania", a następnie nacisnąć . 3 Za pomocą przycisków ,  wybrać datę, a następnie nacisnąć . 4 Ustawić godzinę rozpoczęcia i zakończenia nagrywania podobnie jak to opisano w kroku 3. 5 Za pomocą przycisków ,  wybrać program, a następnie nacisnąć , aby ustawić timer TV i magnetowidu. Obok informacji dot. danego programu pojawi się symbol . Zapala się kontrolka  z przodu telewizora.

Aby	Należy
Skasować nagrywanie/przypomnienie – Lista programatora	<ol style="list-style-type: none"> 1 Nacisnąć ⊕. 2 Za pomocą przycisków ⬆/⬇ wybrać “Lista programatora”. 3 Za pomocą przycisków ⬆/⬇ wybrać program, który ma zostać skasowany, a następnie nacisnąć ⊕. Pojawi się okienko informujące o planowanym skasowaniu programu. 4 Nacisnąć ⇨, aby wybrać “Tak”, a następnie nacisnąć ⊕, aby potwierdzić.

Wskazówka

Cyfrowy elektroniczny przewodnik po programach (EPG) można również wyświetlić wybierając “Cyfrowy EPG” w “MENU”.

Uwagi

- Nagrywanie przy użyciu timera magnetowidu można ustawić w telewizorze tylko jeśli magnetowid obsługuje złącze Smartlink. Jeśli magnetowid nie obsługuje Smartlink, pojawi się komunikat przypominający o konieczności ustawieniu timera magnetowidu.
- Po rozpoczęciu nagrywania, telewizor można przełączyć w tryb czuwania, ale nie należy go wyłączać, gdyż może to spowodować anulowanie nagrywania.
- Jeśli wybrano funkcję ograniczenia wiekowego dla programów, na ekranie pojawi się komunikat z prośbą o podanie kodu pin. Szczegółowe informacje przedstawiono w rozdziale “Blokada zabezpiecz.” na stronie 22.

Korzystanie z Listy ulubionych kanałów DV3

Funkcja Ulubione umożliwia wybranie programów z listy składającej się z maksymalnie 8 ustawionych przez użytkownika kanałów.

Aby	Należy
Po raz pierwszy stworzyć swoją listę ulubionych kanałów	<p>Po naciśnięciu przycisku “Ulubione kanały cyfrowe” w “MENU” po raz pierwszy pojawi się komunikat z pytaniem, czy mają zostać dodane kanały do listy ulubionych kanałów.</p> <ol style="list-style-type: none"> 1 Nacisnąć ⊕, aby wybrać “Tak”. 2 Za pomocą przycisków ⬆/⬇ wybrać kanał, który ma zostać dodany. 3 Nacisnąć ⊕. Kanały zapisane w liście ulubionych kanałów są oznaczone symbolem ♥.
Dodać lub usunąć kanały z Listy ulubionych kanałów	<ol style="list-style-type: none"> 1 Nacisnąć niebieski przycisk. Kanały zapisane w liście ulubionych kanałów są oznaczone symbolem ♥. 2 Za pomocą przycisków ⬆/⬇ wybrać kanał, który ma być dodany lub usunięty. 3 Nacisnąć ⊕. 4 Nacisnąć niebieski przycisk, aby powrócić do listy ulubionych kanałów.
Usunąć wszystkie kanały z Listy ulubionych kanałów	<ol style="list-style-type: none"> 1 Nacisnąć niebieski przycisk. 2 Nacisnąć żółty przycisk. Pojawi się okienko informujące o planowanym skasowaniu kanałów z listy. 3 Nacisnąć ⇨, aby wybrać “Tak”, a następnie nacisnąć ⊕, aby potwierdzić.

Poruszanie się po menu



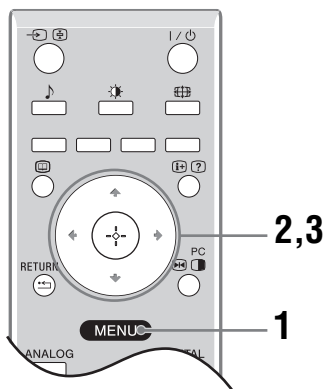



“MENU” umożliwia ustawienie w telewizorze wielu przydatnych funkcji. Kanaly lub źródła sygnałów z wejść zewnętrznych można łatwo wybrać przy użyciu pilota. Ustawienia telewizora można również zmienić przy pomocy “MENU”.



- 1 Aby wyświetlić menu, należy nacisnąć przycisk MENU.



- 2 Za pomocą przycisków \uparrow/\downarrow wybrać żądaną opcję.
- 3 Nacisnąć \oplus , aby potwierdzić wybraną opcję. Aby wyjść z menu należy nacisnąć MENU.

Menu	Opis
 Ulubione (tylko w trybie cyfrowym)	Uruchamia Listę ulubionych. Szczegółowe informacje na temat ustawień, patrz strona 14.
 Lista programów (tylko w trybie analogowym)	Pozwala wybrać programy telewizyjne z listy kanałów. <ul style="list-style-type: none"> • Aby obejrzeć żądany kanał, wybrać kanał, a następnie nacisnąć \oplus. • Aby przypisać nazwę danemu programowi, patrz strona 21.
 Analogowe (tylko w trybie cyfrowym)	Powraca do ostatnio oglądanego kanału analogowego.
 Cyfrowe (tylko w trybie cyfrowym)	Powraca do ostatnio oglądanego kanału cyfrowego.
 Cyfrowy EPG (tylko w trybie cyfrowym)	Uruchamia elektroniczny przewodnik po programach (EPG). Szczegółowe informacje na temat ustawień, patrz strona 13.
 Wejścia zewn.	Służy do wyboru urządzeń podłączonych do telewizora. <ul style="list-style-type: none"> • Aby obejrzeć program/nagranie z urządzenia zewnętrznego, wybrać źródło sygnału wejściowego, a następnie nacisnąć \oplus. • Aby przypisać nazwę zewnętrznemu sygnałowi wejściowemu, patrz strona 20.
 Ustawienia	Otwiera ekran menu Ustawienia, w którym dokonuje się większości zaawansowanych ustawień i regulacji. Wybrać ikonę menu, wybrać opcję i wprowadzić żądane zmiany lub dokonać regulacji za pomocą przycisków $\uparrow/\downarrow/\leftarrow/\rightarrow$. Szczegółowe informacje na temat ustawień, patrz strony 16 do 22.

Menu Regulacja obrazu

Regulacja obrazu	
Tryb obrazu	Własny
Światło	5
Kontrast	Max.
Jasność	50
Kolor	50
Odcień	0
Ostrość	15
Odcienie koloru	Ciepłe
Zerowanie	
Red. zakłóceń	Auto
Powrót: [←] Wybierz: [↑/↓] Wprowadź: [↵] Koniec: [MENU]	

Podane niżej opcje można wybrać w menu Regulacja obrazu. Wybór opcji w “Ustawienia”, patrz “Poruszanie się po menu” (strona 15).

Tryb obrazu

Wybiera tryb obrazu.

- “Żywy”: Dla lepszego kontrastu i ostrości obrazu.
- “Standardowy”: Dla standardowego obrazu. Ustawienie zalecane dla celów kina domowego.
- “Własny”: Umożliwia zapisanie własnych ustawień.

Światło

Regulacja jasności podświetlenia ekranu.

Kontrast

Zwiększenie lub zmniejszenie kontrastu obrazu.

Jasność

Zwiększenie lub zmniejszenie jasności obrazu.

Kolor

Zwiększenie lub zmniejszenie intensywności kolorów.

Odcień

Zwiększenie lub zmniejszenie odcieni zielonych.

Wskazówka

“Odcień” można zmieniać tylko w przypadku kolorowego sygnału NTSC (np. amerykańskie taśmy wideo).

Ostrość

Zwiększenie lub zmniejszenie ostrości obrazu.

Odcienie koloru

Regulacja białości obrazu.

- “Zimne”: Nadaje jasnym kolorom niebieski odcień.
- “Neutralne”: Nadaje jasnym kolorom neutralny odcień.
- “Ciepłe”: Nadaje jasnym kolorom czerwony odcień.

Wskazówka

“Ciepłe” można wybrać, gdy “Tryb obrazu” ustawiono na “Własny”.

Zerowanie

Przywraca wszystkie fabryczne ustawienia obrazu za wyjątkiem “Tryb obrazu”.

Red. zakłóceń

Zmniejsza zakłócenia obrazu (obraz zaśniewiony) w przypadku słabego sygnału nadajnika TV.

- “Auto”: Automatycznie zmniejsza zakłócenia obrazu.
- “Duża/Średnia/Mała”: Zmienia efekt redukcji zakłóceń.

Menu Regulacja dźwięku

Regulacja dźwięku	
Efekt	Standardowy
Tony wys.	50
Tony niskie	50
Balans	0
Zerowanie	
Podwójny dźwięk	Mono
Aut. głośność	Wł.
Głośniki TV	Wł.

Powrót: ← Wybierz: ↑ ↓ Wprowadź: + Koniec: MENU

Wymienione niżej opcje można wybrać w menu Regulacja dźwięku. Wybór opcji w "Ustawienia", patrz "Poruszanie się po menu" (strona 15).

Efekt

Służy do wyboru trybu dźwięku.

- "Standardowy": Wzmacnia czystość, wyrazistość szczegółów i wrażenie obecności dźwięku dzięki zastosowaniu systemu "BBE High definition Sound System."
- "Dynamiczny": Wzmacnia czystość i wrażenie obecności dźwięku, zapewniając lepszą czystość i naturalność dźwięku dzięki zastosowaniu systemu "BBE High definition Sound System."
- "BBE ViVA": BBE ViVA Sound dodaje precyzyjnemu muzycznie dźwiękowi przestrzennemu 3D efektu Hi-Fi. BBE podnosi czystość dźwięku, a głębia i wysokość dźwięku są poprawiane dzięki opracowanej przez BBE technologii 3D. Efekt BBE ViVA działa we wszystkich programach, łącznie z wiadomościami, muzyką, sztukami teatralnymi, filmami, sportem i grami elektronicznymi.
- "Dolby Virtual": Wykorzystuje głośniki telewizora do symulacji efektu przestrzennego uzyskiwanego w systemie wielokanałowym.
- "Wył.": Płaski dźwięk.

Wskazówki

- Efekt dźwiękowy można zmienić naciskając kilkakrotnie przycisk .
- Po ustawieniu opcji "Aut. głośność" na "Wł.", "Dolby Virtual" zmienia się na "Standardowy".

Tony wys. Tony niskie Balans Zerowanie Podwójny dźwięk

Służy do regulacji tonów wysokich.

Służy do regulacji tonów niskich.

Zwiększa natężenie dźwięku z lewego lub prawego głośnika.

Przywraca fabryczne ustawienia dźwięku.

Wybiera dźwięk z głośnika dla programu stereofonicznego lub dwujęzycznego.

- "Stereo", "Mono": Dla programu stereofonicznego.
- "A"/"B"/"Mono": W przypadku programu dwujęzycznego należy wybrać ustawienie "A" dla kanału dźwiękowego 1, "B" dla kanału dźwiękowego 2 lub "Mono" dla kanału monofonicznego, o ile jest dostępny.

Wskazówka

Wybierając inne urządzenie podłączone do odbiornika TV, należy ustawić "Podwójny dźwięk" na "Stereo", "A" lub "B".

Utrzymuje stały poziom głośności, nawet gdy występują zmiany głośności poziomu nadawanego sygnału (np. reklamy są zazwyczaj głośniejsze od programów).

Włącza/wyłącza głośniki telewizyjne np. aby słuchać dźwięku przez zewnętrzny sprzęt audio podłączony do telewizora.

- "Wł.": dźwięk z odbiornika jest odtwarzany przez wbudowane głośniki telewizora.
- "Wył. jeden raz": głośniki TV są chwilowo wyłączane, a dźwięk z odbiornika jest odtwarzany przez zewnętrzne urządzenie audio.
- "Wył. na stałe": głośniki TV są na stałe wyłączane, a dźwięk z odbiornika jest odtwarzany przez zewnętrzne urządzenie audio.

Wskazówki

- Aby ponownie włączyć głośniki TV, wybrać opcję "Wł."
- Opcja "Wył. jeden raz" automatycznie ustawiana jest w stanie "Wł." w momencie wyłączenia telewizora.
- Opcje "Regulacja dźwięku" nie są dostępne, jeśli wybrano "Wył. jeden raz" lub "Wył. na stałe".

Aut. głośność Głośniki TV

Menu Funkcje

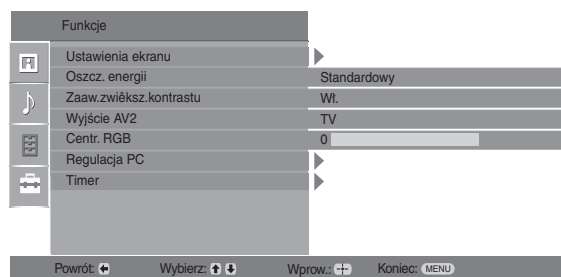

Wymienione niżej opcje można wybrać w menu Funkcje. Wybór opcji w "Ustawienia", patrz "Poruszanie się po menu" (strona 15).

Ustawienia Ekranu

Zmienia format ekranu.

- "Autoformatowanie": Automatycznie zmienia format ekranu zgodnie z sygnałem programu.
- "Format obrazu": Szczegółowe informacje na temat formatu obrazu przedstawiono na stronie 12
- "Rozmiar V": Ustawia położenie obrazu w pionie, gdy format ekranu ustawiono na Smart.

Wskazówki

- Nawet jeśli w opcji "Autoformatowanie" wybrano "Wł." lub "Wył.", zawsze można zmienić format ekranu naciskając przycisk .
- Opcja "Autoformatowanie" jest dostępna tylko w przypadku systemów PAL i SECAM.

Oszcz. energii



Pozwala wybrać tryb oszczędzania energii tak, aby zmniejszyć zużycie energii przez telewizor.





- "Standardowy": Ustawienie domyślne.
- "Oszczędzanie": Zmniejszenie zużycia energii przez telewizor.
- "Bez obrazu": Wyłączenie obrazu. Mimo wyłączonego obrazu można słuchać dźwięków.

Zaaw.zwiększ.kontrastu

Automatycznie nastawia "Światło" na najbardziej odpowiednie wartości, zgodnie z oceną jasności obrazu. Zwiększa kontrast obrazu.

Wyjście AV2



Ustawia wysyłanie sygnału przez gniazdo oznaczone  2 znajdujące się z tyłu odbiornika TV. Po podłączeniu magnetowidu do gniazda  2, można nagrywać z urządzenia podłączonego do innych gniazd odbiornika TV.

- "TV": Udostępnia sygnał.
- "Auto": Wyprowadza to, co jest oglądane na ekranie (z wyjątkiem sygnałów z gniazd ,  3, HDMI IN  6, HDMI IN  7 i PC .

Centr. RGB

Ustawia położenie obrazu w poziomie tak, aby obraz znajdował się w środku ekranu.

Wskazówka

Opcja ta jest dostępna tylko jeśli do znajdujących się z tyłu odbiornika gniazd SCART  1 lub  2 przyłączono źródło sygnałów RGB.

Pozwala indywidualnie ustawić nastawy odbiornika TV i PC.

Regulacja PC

Wskazówka

- Opcja ta jest dostępna tylko podczas pracy w trybie PC.
- "Faza": Regulacja obrazu, gdy część wyświetlanego tekstu lub obrazu jest niewyraźna.
- "Wielkość piksela": Powiększa lub zmniejsza obraz w płaszczyźnie poziomej.
- "Centrowanie H": Przesunięcie obrazu w lewo lub w prawo.
- "Linie pionowe": Koryguje linie obrazu podczas oglądania sygnału wejściowego RGB ze złącza PC .
- "Oszcz. energii": Przełączenie telewizora w tryb czuwania jeśli nie dochodzi sygnał PC.
- "Zerowanie": Przywrócenie ustawień fabrycznych.

Timer

Służy do ustawienia czasu włączenia i wyłączenia telewizora za pomocą timera.

- **Timer wyłączenia**

Ustawia okres czasu, po upływie którego odbiornik TV automatycznie przełącza się w tryb czuwania.

Po uruchomieniu Timer wyłączenia, wskaźnik ⏻ (Timer) z przodu telewizora pali się na pomarańczowo.

Wskazówki

- Jeśli telewizor zostanie wyłączony i ponownie włączony, ustawienia “Timer wyłączenia” zostaną skasowane “Wyl.”.
- Na jedną minutę przed wyłączeniem telewizora i przejściem w stan czuwania, wyświetlony zostanie komunikat “Timer wkrótce wyłączy zasilanie”.

- **Nast. zegara**

Umożliwia ręczne ustawienie zegara. Gdy telewizor odbiera sygnały kanałów cyfrowych, zegara nie można ustawić ręcznie ponieważ dostosowuje się on do czasu nadawanego sygnału.

- **Timer**

Służy do ustawienia czasu włączenia i wyłączenia telewizora za pomocą timera.

“Tryb timera”: Wybiera żądany czas.

“Czas wł”: Czas włączenia telewizora.

“Czas wyl”: Czas wyłączenia telewizora

Menu Ustawienia

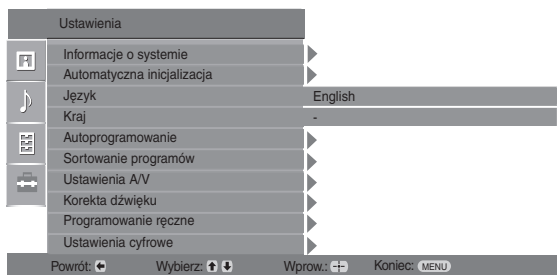

Podane niżej opcje można wybrać w menu Ustawienia. Wybór opcji w “Ustawienia”, patrz “Poruszanie się po menu” (strona 15).

Informacje o systemie

Wyświetla aktualną wersję oprogramowania oraz poziom sygnału.

Automatyczna inicjalizacja

Uruchamia “menu pierwszego uruchomienia” w celu wyboru języka oraz kraju/regionu, a także dostrojenia wszystkich dostępnych kanałów cyfrowych i analogowych.

Język

Wybiera język, w którym wyświetlane są menu.

Kraj

Wybiera kraj/region, w którym użytkowany jest odbiornik TV.

Wskazówka

Jeśli kraju/regionu, w którym odbiornik będzie używany nie ma na liście, zamiast nazwy kraju/regionu należy wybrać “-”.

Autoprogramowanie

Wykonuje strojenie wszystkich dostępnych kanałów.

Sortowanie programów

Zmienia kolejność, w jakiej kanały są zapisane w odbiorniku TV.

- 1 Za pomocą przycisków \uparrow/\downarrow wybrać kanał, który ma być przeniesiony w nowe miejsce, a następnie nacisnąć \rightleftarrows .
- 2 Za pomocą przycisków \uparrow/\downarrow wybrać nowe miejsce dla wybranego kanału, a następnie nacisnąć \oplus .

Ustawienia A/V

Przypisuje nazwę każdemu urządzeniu podłączonemu do bocznych i tylnych gniazd.

- 1 Za pomocą przycisków \uparrow/\downarrow wybrać żądane źródło sygnału wejściowego, a następnie nacisnąć \oplus .
- 2 Za pomocą przycisków \uparrow/\downarrow wybrać żądaną opcję spośród podanych poniżej, a następnie nacisnąć \oplus .
 - AV1 (lub AV2/ AV3/ AV4/ PC/ HDMI 1/HDMI 2), VIDEO, DVD, CABLE, GAME, CAM, SAT: Przypisuje jedną z fabrycznie zaprogramowanych nazw do każdego z podłączanych urządzeń.
 - “Edycja”: Tworzy własną nazwę. (Funkcja nie jest dostępna dla PC, HDMI 1, HDMI 2)
 - “Pomiń”: Pomija źródło sygnału wejściowego, które nie jest podłączone do żadnego z urządzeń w momencie naciskania \uparrow/\downarrow , aby wybrać źródło sygnału wejściowego.

Korekta dźwięku

Pozwala wybrać indywidualny poziom głośności dla każdego urządzenia podłączonego do odbiornika TV.

Programowanie ręczne

Przed wybraniem “Nazwa”/“ ARC”/“Filtracja dźwięku”/“Pomiń”/“Dekoder”, nacisnąć \uparrow/\downarrow , aby wybrać numer programu, który ma zostać zmieniony. Następnie nacisnąć \oplus .

System

Programuje ręcznie kanały programów.

- 1 Za pomocą przycisków \uparrow/\downarrow wybrać “System”, a następnie nacisnąć \oplus .
- 2 Aby wybrać jeden z następujących systemów telewizji, nacisnąć przyciski \uparrow/\downarrow , a następnie \leftarrow .

B/G: dla krajów/regionów zachodnioeuropejskich

D/K: dla krajów/regionów wschodniej Europy

L: dla Francji

I: dla Wielkiej Brytanii

Uwaga

Zależnie od wybranego kraju/regionu, zaznaczonego w opcji “Kraj ” (strona 5), opcja ta może nie być dostępna.

Kanał

- 1 Za pomocą przycisków / wybrać “Kanał”, a następnie nacisnąć .
- 2 Za pomocą przycisków / wybrać “S” (dla kanałów telewizji kablowej) lub “C” (dla kanałów telewizji naziemnej), a następnie nacisnąć .
- 3 Aby wykonać strojenie kanałów należy postępować w następujący sposób:

Jeśli numer kanału (częstotliwość) jest nieznan

Naciskać przyciski /, aby znaleźć następny dostępny kanał. Z chwilą znalezienia kanału, przeszukiwanie zatrzyma się. Aby kontynuować przeszukiwanie, nacisnąć /.

Jeśli numer kanału (częstotliwość) jest znany

Przyciskami numerycznymi wpisać numer żadanego kanału stacji telewizyjnej lub numer kanału magnetowidu.

- 4 Nacisnąć , aby przejść do “Potwierdź”, a następnie nacisnąć .
- 5 Nacisnąć , aby wybrać “OK”, a następnie nacisnąć .

Powtórzyć powyższą procedurę, aby ręcznie zaprogramować inne kanały.

Nazwa

Nadaje wybranemu kanałowi nazwę wybraną przez użytkownika i zawierającą do 5 liter lub cyfr.

ARC

Pozwala wykonać ręczne strojenie precyzyjnie wybranego programu, jeśli użytkownik uzna, że nieznaczna korekta dostrojenia poprawi jakość obrazu.

Filtracja dźwięku

Polepsza jakość dźwięku na poszczególnych kanałach w przypadku zniekształceń transmisji monofonicznej. W pewnych przypadkach, niestandardowy sygnał telewizyjny może powodować zniekształcenie dźwięku lub przejściowy zanik dźwięku podczas oglądania programów emitowanych w mono.

Jeśli nie występują żadne zniekształcenia dźwięku, zalecamy pozostawienie ustawienia fabrycznego “Wył.”.

Uwagi

- Po wybraniu opcji “Mała” lub “Duża” nie można odbierać dźwięku stereo lub podwójnego dźwięku.
- Funkcja “Filtracja dźwięku” nie jest dostępna, gdy “System” ustawiono na “L”.

Pomiń

Pomija nieużywane kanały analogowe, gdy podczas wyboru kanałów naciśnie się PROG +/- (Można wciąż wybrać pominięty kanał przyciskami numerycznymi).

Dekoder

Wyświetla i nagrywa kodowane kanały telewizyjne przy użyciu dekodera podłączonego do złącza SCART 1, albo do złącza SCART 2 za pośrednictwem magnetowidu.

Uwaga

Zależnie od wybranego kraju/regionu, wybranego w opcji “Kraj ” (strona 5), opcja ta może nie być dostępna.

Potwierdź

Zachowuje zmiany dokonane w ustawieniach “Programowanie ręczne”.

Menu Ustawienia cyfrowe DV3



Menu Ustawienia cyfrowe pozwala na zmianę/konfigurację nastaw kanałów cyfrowych. Wybór opcji w “Ustawienia”, patrz “Poruszanie się po menu” (strona 15).

Stroje cyfrowe

Wyświetla menu “Stroje cyfrowe”.

Autoprogramowanie

Dostraja wszystkie kanały cyfrowe.

Edycja listy programów

Usuwa wszystkie niechciane kanały cyfrowe zapisane w pamięci telewizora oraz zmienia kolejność, w jakiej zapisane są kanały.

Programowanie ręczne

Umożliwia manualne strojenie kanałów cyfrowych.

Wyświetla menu “Ustawienia cyfrowe”.

Ustawienia napisów

Wyświetla na ekranie cyfrowe napisy u dołu ekranu.

Język napisów

Wybiera język, w którym wyświetlane są napisy u dołu ekranu.

Język audio

Wybiera język stosowany dla programu.

Typ audio

Po wybraniu “Słaby słuch” zwiększa poziom głośności.

Blokada zabezpiecz.

Pozwala ograniczyć wiekowo dostęp do programów.

Kod PIN

Do ustawienia kodu PIN po raz pierwszy lub do zmiany istniejącego kodu.

Wskazówka

Kod PIN 9999 jest zawsze akceptowany.

Ustawienia techniczne

Wyświetla menu "Konfiguracja techniczna".

“Auto. info. dot. usług”: Opcja ta pozwala na wyszukanie i zapisanie nowoudostępnionych usług cyfrowych.

“Pobier. oprogramowania”: Opcja ta pozwala na automatyczne i bezpłatne pobranie aktualizacji oprogramowania przez antenę (po opublikowaniu takich aktualizacji). Sony zaleca, aby funkcja ta była stale włączona (ustawiona na “Wł.”). Jeśli oprogramowanie nie ma być aktualizowane, opcję tę należy ustawić na “Wył.”.

“Informacje o systemie”: Wyświetla aktualną wersję oprogramowania oraz poziom sygnału.

“Strefa czasu”: Pozwala ustawić strefę czasową w kraju użytkownika.

Ustawienia modułu CA

Po uzyskaniu Modułu Dostępu Warunkowego (CAM) i specjalnej karty, opcja ta umożliwia uzyskanie dostępu do usługi płatnej telewizji Pay Per View. Patrz strona 23 w celu uzyskania informacji na temat położenia gniazda  (PCMCIA).

Ustawienia cyfrowe

Podłączanie dodatkowego sprzętu

Do odbiornika TV można podłączyć cały szereg dodatkowych urządzeń. Przewody łączące nie zostały dostarczone w komplecie.

Podłączenie do gniazd z boku odbiornika TV

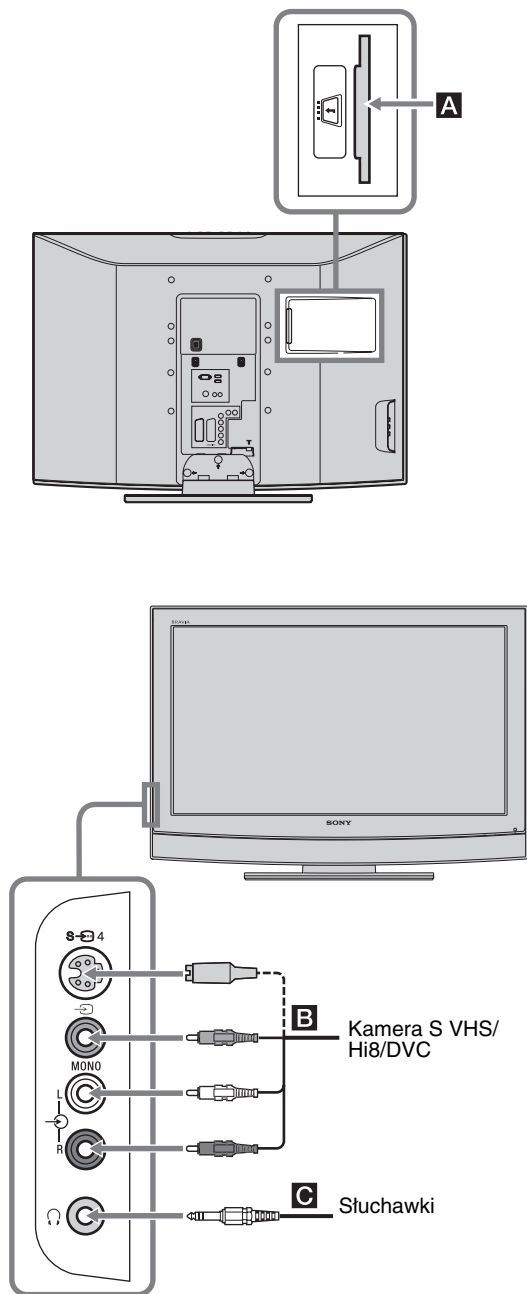

Aby podłączyć Należy

Moduł Dostępu Warunkowego (CAM) **A**

Opcja umożliwiająca korzystanie z usług Pay Per View. Więcej informacji można znaleźć w instrukcji obsługi modułu CAM. Aby użyć Modułu Dostępu Warunkowego (CAM) należy usunąć gumową zaślepkę z gniazda CAM. Przed włożeniem modułu CAM do gniazda CAM należy wyłączyć odbiornik TV. Jeśli moduł CAM nie jest używany, zaleca się nałożenie zaślepki na gniazdo CAM.

Kamerę S VHS/ Hi8/DVC **B**

Podłączyć do gniazda S-video S-4 lub gniazda video video-4 oraz gniazd audio 4. Aby uniknąć zakłóceń obrazu, nie podłączać równocześnie kamery do gniazda video video-4 i gniazda S-video S-4. Sprzęt monofoniczny należy podłączyć do gniazda L 4, a "Podwójny dźwięk" ustawić na "A" (strona 17).

Słuchawki **C**

Aby w słuchawkach odbierać dźwięk z odbiornika TV należy je podłączyć do gniazda Ω.

Czynności dodatkowe

Aby Należy

Wejść do Tabeli indeksu sygnałów wejściowych.

Nacisnąć (+), aby wejść do Tabeli indeksu sygnałów wejściowych. (Następnie, tylko w trybie analogowym, nacisnąć (→).) W celu wybrania źródła sygnału wejściowego nacisnąć (↑/↓), a następnie (+).

Podłączanie do gniazd znajdujących się z tyłu telewizora

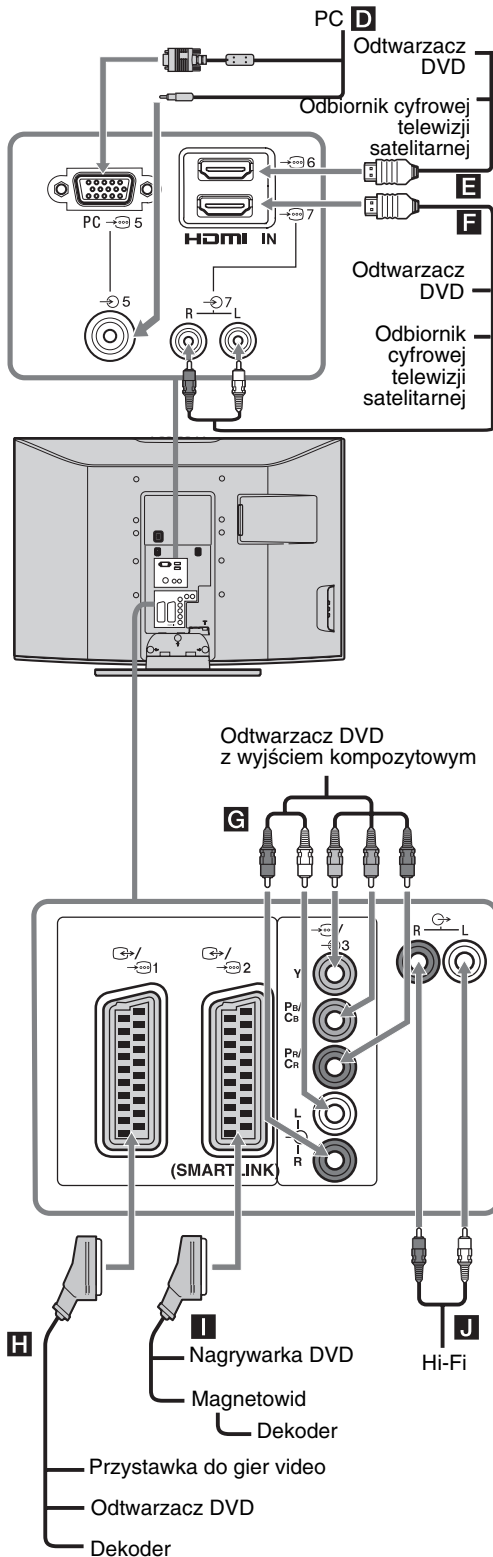

Aby podłączyć Należy

PC D Podłączyć do gniazd PC . Zaleca się stosowanie przewodów komputerowych z rdzeniem ferrytowym.

Odbiornik cyfrowej telewizji satelitarnej lub odtwarzacz DVD E, F Podłączyć do gniazda HDMI IN 6 lub 7, jeżeli urządzenie posiada gniazdo HDMI. Cyfrowe sygnały wideo i audio są wprowadzane z urządzenia. Jeżeli urządzenie posiada gniazdo DVI, podłączyć gniazdo DVI do gniazda HDMI IN 7 przez interfejs adaptera DVI - HDMI (brak w zestawie), a gniazda wyjścia audio urządzenia podłączyć do gniazd wejść audio HDMI IN 7.

Uwagi

- Gniazda HDMI współpracują tylko z następującymi wejściami wideo: 480i, 480p, 576i, 576p, 720p i 1080i. Podłączając komputer, należy użyć gniazda PC .
- Należy pamiętać, aby używać tylko kabla HDMI, na którym jest logo HDMI.

Odtwarzacz DVD z wyjściami kompozytowymi G Podłączyć do gniazd kompozytowych oraz gniazd audio kompozytowym 3.

Przystawkę do gier video, odtwarzacz DVD lub dekodery H Przyłączyć do złącza SCART 1. Przy podłączeniu dekodera, kodowany sygnał z tunera TV jest wysyłany do dekodera, a następnie dekodery wysyła sygnał dekodowany.

Nagrywarkę DVD lub magnetowid z obsługą SmartLink I Przyłączyć do złącza SCART 2. SMARTLINK stanowi bezpośrednie łącze między odbiornikiem TV, a magnetowidem/nagrywarką DVD.

Sprzęt audio Hi-Fi J Aby odsłuchiwać dźwięk z odbiornika TV na sprzęcie audio Hi-Fi, połączyć z gniazdami wyjściowymi audio .

Oglądanie obrazów z podłączonych urządzeń

Włączyć podłączone urządzenie i wykonać jedną z następujących czynności.



W przypadku urządzenia podłączonego do złącza 21-stykowym przewodem SCART





Rozpocząć odtwarzanie w podłączonym urządzeniu. Na ekranie pojawi się obraz z podłączonego urządzenia.



W przypadku samoprogramującego się magnetowidu (strona 4)

W trybie analogowym, kanał video można wybrać naciskając przycisk PROG +/- lub przyciski numeryczne.





W przypadku innego podłączenia urządzenia



Można również naciskać przycisk  / , aż na ekranie pojawi się odpowiedni symbol wejścia (patrz niżej).







 AV1 /  AV1,  AV2 /  AV2:

Sygnal audio/video lub RGB ze złącza SCART  /  1 lub 2.  pojawia się tylko jeśli podłączono źródło RGB.



 AV3



Składowe sygnały wejściowe dostarczane są z gniazd Y, Pb/Cb, Pr/Cr  /  3, a sygnały wejściowe audio z gniazd L, R  /  3.

 AV4 /  AV4:

Sygnal cyfrowy audio/video jest odbierany z gniazda  4, natomiast sygnal wejściowy audio z gniazd audio L (MONO), R  4.  pojawia się tylko wtedy, gdy urządzenie jest podłączone do gniazda S video  4 zamiast do gniazda video  4, a sygnal wejściowy S video jest odbierany z gniazda S video  4.





 5:

Sygnal wejściowy RGB dostarczany jest z gniazd PC  5, a sygnal wejściowy audio z gniazda .

 AV6 /  AV7:

Cyfrowy sygnal audio/video jest odbierany z gniazda HDMI IN 6, 7. Sygnal wejściowy audio jest sygnałem analogowym tylko wtedy, gdy urządzenie podłączono do gniazda DVI i audio.

Czynności dodatkowe

Aby	Należy
Powrócić do normalnego odbioru telewizyjnego	Nacisnąć DIGITAL lub ANALOG.
Wejść do Tabeli indeksu sygnałów wejściowych.	Nacisnąć  , aby wejść do Tabeli indeksu sygnałów wejściowych. (Następnie, tylko w trybie analogowym, nacisnąć ) W celu wybrania źródła sygnału wejściowego nacisnąć  /  , a następnie  .

Dane techniczne

Panel LCD

Wymagania dotyczące zasilania:

220–240 V AC, 50 Hz

Wielkość ekranu:

KDL-40U25xx: 40 cali

KDL-32U25xx: 32 cale

KDL-26U25xx: 26 cali

Rozdzielczość ekranu:

1,366 punktów (w poziomie) × 768 linii (w pionie)

Pobór mocy:

KDL-40U25xx: 190 W lub mniej

KDL-32U25xx: 115 W lub mniej

KDL-26U25xx: 100 W lub mniej

Pobór mocy w stanie czuwania*:

KDL-40U25xx: 0,8W lub mniej

KDL-32U25xx: 1 W lub mniej

KDL-26U25xx: 1 W lub mniej

* Podana moc pobierana w trybie czuwania jest osiągnięta, gdy odbiornik TV zakończy wymagane procesy wewnętrzne.

Wymiary (szer. × wys. × gł.):

KDL-40U25xx:

Ok. 988 × 687 × 270 mm (z podstawą)

Ok. 988 × 653 × 128 mm (bez podstawy)

KDL-32U25xx:

Ok. 797 × 580 × 220 mm (z podstawą)

Ok. 797 × 548 × 125 mm (bez podstawy)

KDL-26U25xx:

Ok. 663 × 503 × 220 mm (z podstawą)

Ok. 663 × 472 × 128 mm (bez podstawy)

Waga:

KDL-40U25xx:

Ok. 24,0 kg (z podstawą)

Ok. 21,0 kg (bez podstawy)

KDL-32U25xx:

Ok. 15,0 kg (z podstawą)

Ok. 13,0 kg (bez podstawy)

KDL-26U25xx:

Ok. 12,0 kg (z podstawą)

Ok. 10,0 kg (bez podstawy)

System panelu:

Panel z wyświetlaczem ciekłokrystalicznym

System TV

Analogowy: Zależnie od wybranego kraju/regionu:

B/G/H, D/K, L, I

Cyfrowy: DVB-T

System kodowania kolorów

Analogowy: PAL, SECAM

NTSC 3.58, 4.43 (tylko wejście Video In)

Cyfrowy: MPEG-2 MP@ML

Antena

75-omowa antena zewnętrzna VHF/UHF

Zakres kanałów

Analogowych: VHF: E2–E12

UHF: E21–E69

CATV: S1–S20

HYPHER: S21–S41

D/K: R1–R12, R21–R69

L: F2–F10, B–Q, F21–F69

I: UHF B21–B69

Cyfrowych: VHF/UHF

Złącza

 1

21-wtykowe złącze SCART (standard CENELEC), w tym wejście audio/video, wejście RGB, wyjście audio/video TV.

 2 (SMARTLINK)

21-wtykowe złącze SCART (standard CENELEC), w tym wejście audio-video, wejście RGB, wybieralne wyjście audio/video oraz interfejs SMARTLINK

 3

Obsługiwane formaty: 1080i, 720p, 576p, 576i, 480p, 480i

Y: 1 Vp-p, 75 omów, 0.3V synchronizacja ujemna

P_B/C_B: 0.7 Vp-p, 75 omów

P_R/C_R: 0.7 Vp-p, 75 omów

 3

Wejście audio (gniazda foniczne typu "jack")

500 mVrms

Impedancja: 47 kiloomów

 4 Wejście S video (4-wtykowe mini DIN)

 4 Wejście video (gniazda foniczne typu "jack")

 4 Wejście audio (gniazda foniczne typu "jack")

 Wyjście audio (lewyy/prawy) (gniazda foniczne typu "jack")

PC  Wejście PC Input (15 Dsub) (patrz strona 24)

G: 0.7 Vp-p, 75 omów, bez Sync on Green

B: 0.7 Vp-p, 75 omów, bez Sync on Green

R: 0.7 Vp-p, 75 omów, bez Sync on Green

HD: 1-5 Vp-p

VD: 1-5 Vp-p

 Wejście PC (minijack)

HDMI IN 6, 7

Video: 1080i, 720p, 576p, 576i, 480p, 480i

Audio: Dwukanałowy liniowy PCM

32, 44, 1 oraz 48 kHz, 16, 20 i 24 bitów

Dźwięk analogowy (złącza uniwersalne – phono): 500

mVrms, Impedancja 47 kiloomów

(tylko HDMI IN 7)

 Gniazdo słuchawkowe

 Gniazdo CAM (Moduł Warunkowego Dostępu)

Moc dźwięku

KDL-40U25xx: 10 W + 10 W (RMS)

KDL-32U25xx: 10 W + 10 W (RMS)

KDL-26U25xx: 10 W + 10 W (RMS)

Dostarczone wyposażenie

Patrz "1: Sprawdzenie wyposażenia" na stronie 4.

Wyposażenie dodatkowe

- Ścienny uchwyt mocujący
SU-WL51 (dla KDL-40U25xx)
SU-WL31 (dla KDL-32U25xx / KDL-26U25xx)

Dane techniczne oraz konstrukcja monitora mogą ulec zmianie bez uprzedzenia.

Tabela sygnałów wejściowych PC

Sygnały	W poziomie (piksele)	W pionie (linie)	Częstotliwość pozioma (kHz)	Częstotliwość pionowa (Hz)	Norma
VGA	640	480	31.5	60	VGA
SVGA	800	600	37.9	60	Wytyczne VESA
XGA	1024	768	48.4	60	Wytyczne VESA
WXGA	1280	768	47.4	60	VESA
	1280	768	47.8	60	VESA



- Niniejszy odbiornik TV nie obsługuje Sync on Green ani Composite Sync.
- Wejście PC niniejszego odbiornika nie obsługuje sygnałów z przeplotem.
- Wejście PC niniejszego odbiornika obsługuje sygnały opisane w powyższej tabeli o częstotliwości poziomej 60 Hz. W przypadku innych sygnałów pojawi się komunikat "BRAK SYNCHR."

Rozwiązywanie problemów

Sprawdzić, czy wskaźnik  (czuwanie) nie miga w kolorze czerwonym.

Jeśli miga





Uruchomiona została funkcja autodiagnostyki.



- 1 Zmierzyć czas, w którym wskaźnik  (czuwanie) miga i przestaje migać.
Na przykład, wskaźnik miga przez dwie sekundy, przestaje migać na jedną sekundę, a następnie ponownie miga przez dwie sekundy.
- 2 Nacisnąć  na odbiorniku TV (u góry), aby wyłączyć telewizor, odłączyć go od gniazdka oraz poinformować sprzedawcę lub punkt serwisowy firmy Sony o sposobie migania wskaźnika (podać czas trwania i długość przerw między miganiem).

Jeśli nie miga



- 1 Sprawdzić problemy przedstawione w tabeli poniżej.
- 2 Jeśli nie uda się wyeliminować problemu, oddać odbiornik TV do naprawy.

Obraz

Problem	Przyczyna/Sposób usunięcia
Brak obrazu (ekran jest ciemny), brak dźwięku.	<ul style="list-style-type: none"> • Sprawdzić podłączenie anteny. • Podłączyć odbiornik do sieci i nacisnąć przycisk  (u góry odbiornika TV). • Jeśli wskaźnik  (czuwania) zapali się na czerwono, należy nacisnąć przycisk .
Brak obrazu lub brak w menu informacji pochodzących z urządzenia podłączonego do gniazd SCART lub gniazda HDMI IN	<ul style="list-style-type: none"> • Sprawdzić, czy dodatkowe urządzenie jest włączone i kilkakrotnie nacisnąć / aż na ekranie zostanie wyświetlony odpowiedni symbol urządzenia. • Sprawdzić połączenie między urządzeniem dodatkowym i telewizorem. • Podczas podłączania urządzeń do gniazda HDMI IN 6,7 lub podczas zmiany rozdzielczości na ekranie przez kilka sekund mogą migać niektóre punkty. Trwa dekodowanie sygnału HDMI i nie jest to objawem wadliwego działania odbiornika.
Podwójne obrazy lub zakłócenia	<ul style="list-style-type: none"> • Sprawdzić połączenia antenowe/kablowe. • Sprawdzić antenę i jej ustawienie.
Na ekranie widać tylko śnieżenie i zakłócenia	<ul style="list-style-type: none"> • Sprawdzić, czy antena nie złamała się lub czy nie jest ona zgięta. • Sprawdzić, czy nie upłynął okres żywotności anteny (3-5 lat w zwykłych warunkach, 1-2 lat w środowisku nadmorskim).
Zniekształcony obraz (kropkowane linie lub pasy)	<ul style="list-style-type: none"> • Przechowywać telewizor z dala od źródeł zakłóceń elektrycznych takich jak pojazdy, motocykle, suszarki do włosów lub innych urządzeń optycznych. • Podczas podłączania dodatkowych urządzeń należy zachować odpowiedni dystans od telewizora. • Sprawdzić podłączenie anteny. • Kabel antenowy powinien znajdować się z dala od innych kabli przyłączeniowych.
Zakłócenia obrazu podczas oglądania kanału telewizyjnego	<ul style="list-style-type: none"> • Wybrać opcję "Programowanie ręczne" w menu "Ustawienia" i dostroić "ARC" (Automatyczne Strojenie Precyzyjne) tak, aby uzyskać lepszy odbiór obrazu (strona 20).

Problem	Przyczyna/Sposób usunięcia
Czarne i (lub) jasne punkciki na ekranie	<ul style="list-style-type: none"> • Obraz na ekranie składa się z pikseli. Niewielkie czarne plamki i/lub białe punkciki (piksele) występujące na ekranie nie oznaczają defektu odbiornika.
Brak koloru w programach	<ul style="list-style-type: none"> • Wybrać opcję “Zerowanie” w menu “Tryb Obrazo”, aby przywrócić ustawienia fabryczne (strona 16).
Brak koloru lub nieprawidłowy kolor przy sygnale pochodzącym z gniazd Y, Pb/Cb, Pr/CR wyjścia 	<ul style="list-style-type: none"> • Sprawdzić podłączenie gniazd Y, Pb/Cb, Pr/CR złącza 3. • Sprawdzić, czy wtyczki Y, Pb/Cb, Pr/CR złącza 3 są dobrze włożone do swoich gniazd.
Zakłócenia w odbiorze obrazu, gdy sygnał pochodzi z komputera	<ul style="list-style-type: none"> • Sprawdzić podłączenie w gniazdku wejściowym komputera. • Podłączyć do gniazdka wejściowego komputera zamiast do gniazdka HDMI IN 6, 7. • Jeśli podłączenie dostępne jest jedynie przez gniazdo HDMI, zmienić rozdzielczość ekranu na 720p i wyregulować wielkość ekranu w pionie i poziomie w ustawieniach właściwości wyświetlania w komputerze.

Dźwięk

Problem	Przyczyna/Sposób usunięcia
Brak dźwięku, ale obraz jest dobry	<ul style="list-style-type: none"> • Nacisnąć  +/- lub  X (Wyłączenie dźwięku). • Sprawdzić, czy opcja “Głośniki TV” jest ustawiona na “Wł.” w menu “Regulacja dźwięku” (strona 17).
Dźwięk z zakłóceniami	<ul style="list-style-type: none"> • Patrz informacje na temat przyczyn/sposobów usuwania "Zakłóceń obrazu" na stronie 27.

Kanały

Problem	Przyczyna/Sposób usunięcia
Nie można wybrać danego kanału	<ul style="list-style-type: none"> • Przełączyć między trybem cyfrowym i analogowym oraz wybrać żądany kanał cyfrowy/analogowy.
Niektóre kanały są puste	<ul style="list-style-type: none"> • Kanał jest kodowany lub dostępny po wykupieniu abonamentu. Wykupić abonament na usługi płatnej telewizji Pay Per View. • Na kanale pojawiają się tylko dane (brak obrazu lub dźwięku). • Skontaktować się z nadawcą audycji, aby uzyskać informacje na temat transmisji.
Brak kanału cyfrowego	<ul style="list-style-type: none"> • Sprawdzić, czy antena została bezpośrednio podłączona do odbiornika (nie za pośrednictwem innych urządzeń). • Skontaktować się z instalatorem, aby ustalić, czy na danym terenie dostępna jest transmisja cyfrowa. • Kupić antenę o większym zysku.

Ogólne

Problem	Przyczyna/Sposób usunięcia
Odbiornik TV automatycznie wyłącza się (przełącza się w tryb czuwania)	<ul style="list-style-type: none"> • Sprawdzić, czy uruchomiono “Timer wyłączenia” lub potwierdzić ustawienia “Czas wł” (strona 19). • Po 10 minutach bez odebrania sygnału i wykonania dowolnej czynności telewizor automatycznie przechodzi do trybu czuwania.
Odbiornik TV automatycznie włącza się	<ul style="list-style-type: none"> • Sprawdzić, czy nie ustawiono funkcji “Czas wł” (strona 19).
Nie można wybrać pewnych sygnałów wejściowych	<ul style="list-style-type: none"> • Wybrać opcję “Ustawienia A/V” w menu “Ustawienia” i anulować opcję “Pomiń” źródła sygnału wejściowego (strona 20).
Pilot nie działa	<ul style="list-style-type: none"> • Wymienić baterie.

KDL-40U25xx
KDL-32U25xx
KDL-26U25xx

3-271-932-41(1)

K