

SONY®

SONY®
LCD Projection TV KDF-E50A11E KDF-E42A11E

LCD Projection TV

Operating Instructions _____

GB

⚠ Before operating the TV, please read the "Safety information" section of this manual.
Retain this manual for future reference.

Bedienungsanleitung _____

DE

⚠ Lesen Sie vor der Inbetriebnahme des Fernsehgeräts bitte den Abschnitt „Sicherheitsinformationen“ in dieser Anleitung. Bewahren Sie die Anleitung zum späteren Nachschlagen auf.

Mode d'emploi _____

FR

⚠ Avant d'utiliser le téléviseur, lisez attentivement la section « Consignes de sécurité » de ce manuel.
Conservez ce manuel pour toute référence ultérieure.

Manual de instrucciones _____

ES

⚠ Antes de utilizar el televisor, lea la sección "Información de seguridad" de este manual.
Conserve este manual para consultarlo en el futuro.

DVB[®]
Digital Video
Broadcasting

KDF-E50A11E
KDF-E42A11E

BRAVIA

© 2005 Sony Corporation

<http://www.sony.net/>

KDF-E50A11E
KDF-E42A11E



265753811

2-657-538-11(1)

Printed in Spain



For useful information about Sony products
Für hilfreiche Informationen zu Sony Produkten
Pour obtenir les informations utiles concernant les produits Sony
Información de utilidad para productos Sony
<http://www.sony-europe.com/myproduct>

WARNING

- To prevent the risk of electric shock, do not insert the plug cut off from the mains lead into a socket outlet. This plug cannot be used and should be destroyed.
- To prevent the risk of fire or electric shock, do not expose the TV set to rain or moisture.
- Dangerously high voltages are present inside the TV set. Do not open the cabinet. Refer servicing to qualified personnel only.

NOTICE

- Certaines fonctions liées à la TV numérique ne sont disponibles que dans les pays à diffusion DVB. Les fonctions avec **DVB** ne sont pas disponibles sauf pour les pays à diffusion DVB.
- Pays à diffusion DVB : Royaume Uni, France, Italie, Allemagne, Espagne, Finlande et Suède (septembre 2005)

Introduction

Thank you for choosing this Sony product. Before operating the TV, please read this manual thoroughly and retain it for future reference.

Trademark information

- **DVB** is a registered trademark of the DVB project.
- “PlayStation” is a trademark of Sony Computer Entertainment, Inc.
- Licensed by BBE Sound, Inc. under USP4638258, 4482866. “BBE” and BBE symbol are trademarks of BBE Sound, Inc.
- Manufactured under license from Dolby Laboratories. “Dolby” and the double-D symbol **DD** are trademarks of Dolby Laboratories.
- **HDMI** This TV incorporates High-Definition Multimedia Interface (HDMI™) technology. HDMI, the HDMI logo and High-Definition Multimedia Interface are trademarks or registered trademarks of HDMI Licensing LLC.

Table of Contents

Safety information	4
Precautions	7
Overview of the remote	8
Overview of the TV buttons and indicators	9

Getting Started

1: Checking the accessories	10
2: Inserting batteries into the remote	10
3: Connecting an aerial/VCR	11
4: Preventing the TV from toppling over	12
5: Switching on the TV	12
6: Selecting the language and country/region	12
7: Auto-tuning the TV	13

Watching TV **DVB** : for digital channels only

Watching TV	14
Checking the Digital Electronic Programme Guide (EPG) DVB	16
Using the Favourite list DVB	18
Viewing pictures from connected equipment	19

Using the Menu

Navigating through menus	19
Overview of the menus	20
Picture Adjustment menu	21
Picture Mode	21
Contrast/Brightness/Colour/Hue/Sharpness/Colour Tone	22
Reset	22
Noise Reduction	22
Iris	22
Sound Adjustment menu	23
Sound Effect	23
Treble/Bass/Balance	23
Reset	23
Dual Sound	24
Auto Volume	24
Screen menu	25
Auto Format	25

Screen Format	25
RGB Center	25
Features menu	26
AV2 Output	26
TV Speakers	26
PC Adjustment	27
Timer menu	28
Sleep Timer	28
Clock Set	28
Timer	28
Set Up menu	29
Auto Start Up	29
Language	29
Country	29
Auto Tuning (Analogue mode only)	30
Programme Sorting (Analogue mode only)	30
Programme Labels (Analogue mode only)	31
AV Preset	31
Manual Programme Preset (Analogue mode only)	31
Digital Set Up DVB	34

Using Optional Equipment

Connecting optional equipment	37
-------------------------------------	----

Additional Information

Optimum Viewing area	40
Replacing the lamp	41
Specifications	44
Troubleshooting	46
Index	48

Safety information

Mains lead

- Unplug the mains lead when moving the TV set. Do not move the TV set with the mains lead plugged in. It may damage the mains lead and result in fire or electric shock.
- If you damage the mains lead, it may result in fire or electric shock.
 - Do not pinch, bend, or twist the mains lead excessively. The core conductors may be exposed or broken, causing a short-circuit, which may cause fire or electric shock.
 - Do not modify or damage the mains lead.
 - Do not put anything heavy on the mains lead. Do not pull the mains lead.
 - Keep the mains lead away from heat sources.
 - Be sure to grasp the plug when disconnecting the mains lead.
- If the mains lead is damaged, stop using it and ask your dealer or Sony service centre to exchange it.
- Use only an original Sony mains lead, not other brands.

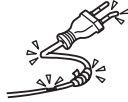
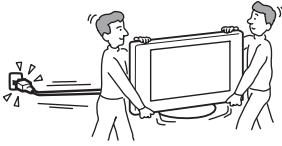

Mains lead/cable protection

Pull out the mains lead/cable by the plug. Do not pull on the mains lead/cable itself.

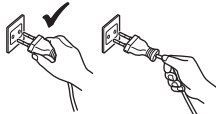

Mains

Do not use a poor fitting mains socket. Insert the plug fully into the mains socket. A poor fit may cause arcing and result in fire. Contact your electrician to have the mains socket changed.



Optional accessories

Observe the following when installing the TV set using a stand. If you do not do so, the TV set may fall and cause serious injury.

- Use the specified stand.
- Secure the TV set properly, following the instructions supplied with your stand when installing the TV set.
- Be sure to attach the brackets supplied with your stand.



Medical institutions

Do not place this TV set in a place where medical equipment is in use. It may cause malfunction of medical instruments.



Carrying

- Before carrying the TV set, disconnect all the cables from the TV set.
- When you carry the TV set by hand, hold the TV set as illustrated on the right. If you do not do so, the TV set may fall and be damaged or cause serious injury. If the TV set has been dropped or damaged, have it checked immediately by qualified service personnel.
- When transporting it, do not subject the TV set to jolts or excessive vibration. The TV set may fall and be damaged or cause serious injury.
- When you carry the TV set in for repair or when you move it, pack it using the original carton and packing material.
- Carrying the TV set requires two people.

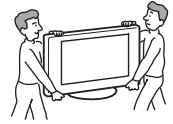

Ventilation

- Never cover the ventilation holes in the rear side. It may cause overheating and result in fire.
- Unless proper ventilation is provided, the TV set may gather dust and get dirty. For proper ventilation, observe the following:
 - Do not install the TV set turned backwards or sideways.
 - Do not install the TV set turned over or upside down.
 - Do not install the TV set on a shelf or in a closet.
 - Do not place the TV set on a rug or bed.
 - Do not cover the TV set with cloth, such as curtains, or items such as newspapers, etc.
- Leave some space around the TV set. Otherwise, air-circulation may be inadequate and cause overheating, which may cause fire or damage to the TV set.

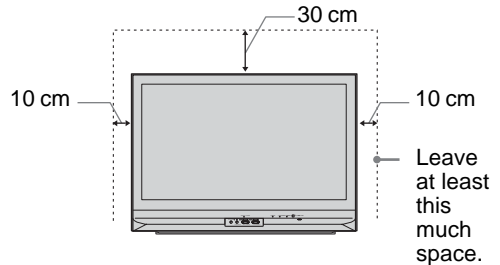

- When installing the TV set on the wall, leave at least 10 cm space from the bottom of the TV set.
- Never install the TV set as follows:

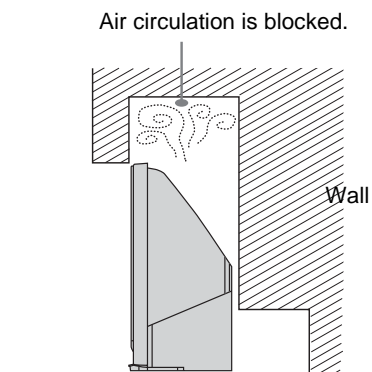

Ventilation holes

Do not insert anything in the ventilation holes. If metal or liquid is inserted in these holes, it may result in fire or electric shock.



Placement

- Never place the TV set in hot, humid or excessively dusty places.
- Do not install the TV set where insects may enter.
- Do not install the TV set where it may be exposed to mechanical vibration.
- Place the TV set on a stable, level surface. Otherwise, the TV set may fall and cause injury.
- Do not install the TV set in a location where it may protrude, such as on a behind a pillar or where you might bump your head on it. Otherwise, it may result in injury.



Water and moisture

- Do not use this TV set near water – for example, near a bathtub or shower room. Also do not expose to rain, moisture or smoke. This may result in fire or electric shock.
- Do not touch the mains lead and the TV set with set hands. Doing so may cause electric shock or damage to the TV set.



Moisture and flammable objects

- Do not let this TV set get wet. Never spill liquid of any kind on the TV set. If any liquid or solid object does fall through openings in the cabinet, do not operate the TV set. It may result in electric shock or damage to the TV set. Have it checked immediately by qualified service personnel.
- To prevent fire, keep flammable objects (candles, etc.) and electric bulbs away from the TV set.

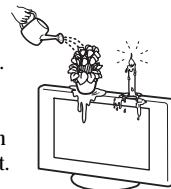

Oils

Do not install this TV set in restaurants that use oil. Dust absorbing oil may enter and damage the TV set.

Fall

Place the TV set on a secure, stable stand. Do not hang anything on the TV set. If you do, the TV set may fall from the stand, causing damage or serious injury. Do not allow children to climb on the TV set.



Vehicle or ceiling

Do not install this TV set in a vehicle. The motion of the vehicle may cause the TV set to fall down and cause injury. Do not hang this TV set from the ceiling.



Ships and other vessels

Do not install this TV set on a ship or other vessel. If the TV set is exposed to seawater, it may cause fire or damage the TV set.

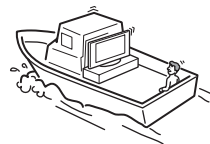

Outdoor use

- Do not expose the TV set to direct sunlight. The TV set may heat up and this may result in damage to the TV set.
- Do not install this TV set outdoors.



Wiring

- Unplug the mains lead when wiring cables. When hooking up, be sure to unplug the mains lead for your safety.
- Take care not to catch your feet on the cables. It may damage the TV set.

Cleaning

- Unplug the mains lead when cleaning the mains plug and this TV set. If you do not, it may result in electric shock.
- Clean the mains plug regularly. If the plug is covered with dust and it picks up moisture, its insulation may deteriorate and result in fire.



Lightning storms

For your own safety, do not touch any part of the TV set, mains lead, or aerial lead during lightning storms.



Continued

Damage requiring service

If the surface of the TV set cracks, do not touch it until you have unplugged the mains lead. Otherwise electric shock may result.

Servicing

Do not open the cabinet. Entrust the TV set to qualified service personnel only.



Small accessories removal and fittable

Keep accessories out of children's reach. If they are swallowed, choking or suffocation may occur. Call a doctor immediately.

When not in use

For environmental and safety reasons, it is recommended that the TV set is not left in standby when unused. Disconnect from the mains. However, some TV sets may have features which need the TV set to be left in standby to work correctly. The instructions in this manual will inform you if this applies.



Viewing the TV

- To view the TV comfortably, the recommended viewing position is from four to seven times the screen's vertical length away from the TV set.
- View the TV in moderate light, as viewing the TV in poor light strains your eyes. Watching the screen continuously for long periods of time can also strain your eyes.
- If the angle of the TV set is to be adjusted, steady the base of the stand with your hand to prevent the TV set from becoming separated from the stand. Be careful not to get your fingers caught between the TV set and the stand.

Volume adjustment

- Adjust the volume so as not to trouble your neighbours. Sound carries very easily at night time. Therefore, closing the windows or using headphones is suggested.
- When using headphones, adjust the volume so as to avoid excessive levels, as hearing damage may result.

Overloading

This TV set is designed to operate on a 220–240 V AC supply only. Take care not to connect too many appliances to the same mains socket as this could result in fire or electric shock.

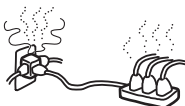

Heat

Do not touch the surface of the TV set. It remains hot, even after the TV set has been turned off for some time.

Corrosion

If you use this TV set near the seashore, salt may corrode metal parts of the TV set and cause internal damage or fire. It may also shorten the life of the TV set. Steps should be taken to reduce the humidity and moderate the temperature of the area where the TV set is located.

Precautions

LCD Panel

- Although the LCD panel is made with high-precision technology and 99.99% or more of the pixels are effective, black dots may appear or bright points of light (red, blue, or green) may appear constantly on the LCD panel. This is a structural property of the LCD panel and is not a malfunction.
- Do not expose the LCD panel surface to the sun. Doing so may damage the screen surface.
- Do not push or scratch the front filter, or place objects on top of this TV set. The image may be uneven or the LCD panel may be damaged.
- If this TV set is used in a cold place, a smear may occur in the picture or the picture may become dark. This does not indicate a failure. These phenomena disappear as the temperature rises.
- Ghosting may occur when still pictures are displayed continuously. It may disappear after a few moments.
- The screen and cabinet get warm when this TV set is in use. This is not a malfunction.
- The LCD contains a small amount of liquid crystal and mercury. The fluorescent tube used in this TV set also contains mercury. Follow your local ordinances and regulations for disposal.

Installing the TV set

- Do not install the TV set in places subject to extreme temperature, for example in direct sunlight, or near a radiator, or heating vent. If the TV set is exposed to extreme temperature, the TV set may overheat and cause deformation of the casing or cause the TV set to malfunction.
- The TV set is not disconnected from the mains when the TV set is switched off. To disconnect the TV set completely, pull the plug from the mains.
- To obtain a clear picture, do not expose the screen to direct illumination or direct sunlight. If possible, use spot lighting directed down from the ceiling.
- Do not install optional components too close to the TV set. Keep optional components at least 30 cm away from the TV set. If a VCR is installed in front of the TV set or beside the TV set, the picture may become distorted.
- Picture distortion and/or noisy sound may occur if the TV set is positioned in close proximity to any equipment emitting electromagnetic radiation.

Handling and cleaning the screen surface/cabinet of the TV set

The screen surface is finished with a special coating to prevent strong light reflections.

To avoid material degradation or screen coating degradation, observe the following precautions.

- Do not push on the screen, scratch it with a hard object, or throw anything at it. The screen may be damaged.
- Do not touch the display panel after operating the TV set continuously for a long period as the display panel becomes hot.
- We recommend that the screen surface be touched as little as possible.
- To remove dust from the screen surface/cabinet, wipe gently with a soft cloth. If dust is persistent, wipe with a soft cloth slightly moistened with a diluted mild detergent solution. You can wash and repeatedly use the soft cloth.
- Never use any type of abrasive pad, alkaline/acid cleaner, scouring powder, or volatile solvent, such as alcohol, benzene, thinner or insecticide. Using such materials or maintaining prolonged contact with rubber or vinyl materials may result in damage to the screen surface and cabinet material.
- The ventilation holes can accumulate dust over time. To ensure proper ventilation, we recommend removing the dust periodically (once a month) using a vacuum cleaner.

Disposal of the TV set

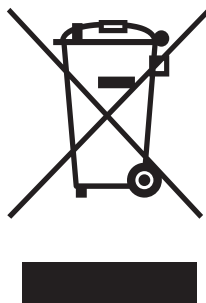

Disposal of Old Electrical & Electronic Equipment (Applicable in the European Union and other European countries with separate collection systems)

This symbol on the product or on its packaging indicates that this product shall not be treated as household waste. Instead it shall be handed over to the applicable collection point for the recycling of electrical and electronic equipment. By ensuring this product is disposed of correctly, you will help prevent potential negative consequences for the environment and human health, which could otherwise be caused by inappropriate waste handling of this product. The recycling of materials will help to conserve natural resources. For more detailed information about recycling of this product, please contact your local Civic Office, your household waste disposal service or the shop where you purchased the product.

Overview of the remote

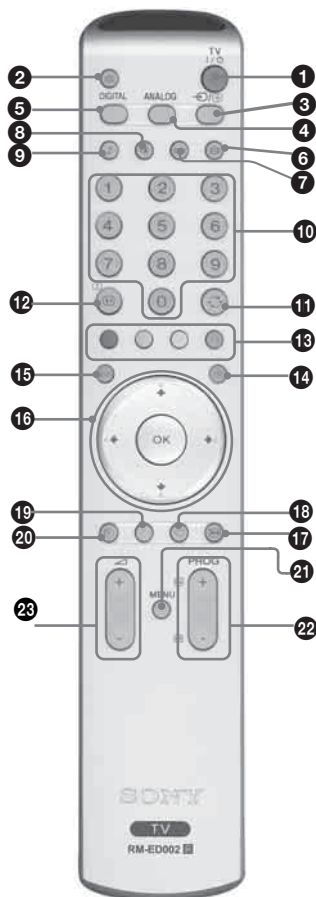

- 1 TV I/⏻ – TV standby**
Switches off the TV temporarily. The ⏻ (standby) indicator on the front of the TV lights up. Press again to switch on the TV from the standby mode.
- 2** – Mute (page 14)
- 3** – Input select / Text hold
 - In TV mode (page 19): Selects the input source from equipment connected to the TV sockets.
 - In Text mode (page 15): Holds the current page.
- 4 ANALOG – Analogue mode**
- 5 DIGITAL – digital mode **DVB****
Switches to digital mode. In digital mode, removes any interactive prompts from the screen.
- 6** – Screen mode (page 15)
- 7 This button is not supported on this set.**
- 8** – Picture mode (page 21)
- 9** – Sound effect (page 23)
- 10 Number buttons**
 - In TV mode: Selects channels. For channel numbers 10 and above, enter the second digit within two seconds.
 - In Text mode: Enters the three digit page number to select the page.
- 11** – Previous channel
Returns to the previous channel watched (for more than five seconds).
- 12** – Info / Text reveal
 - In digital mode: Displays brief details of the programme currently being watched.
 - In analogue mode: Displays information such as current channel number and screen mode.
 - In Text mode (page 15): Reveals hidden information (e.g., answers to a quiz).

- 13 Coloured buttons**
 - In digital mode (page 16, 18): Selects the options at the bottom of the screen in the Favourite and EPG digital menus.
 - In Text mode (page 15): Used for Fastext.
- 14** – Text (page 15)
- 15** – EPG (Digital Electronic Programme Guide) (page 16) **DVB**
- 16** (page 19)
- 17 Picture Freeze (page 15)**
Freezes the TV picture.
- 18** – Favourite (page 18) **DVB**
- 19 This button is not supported on this set.**
- 20 Sleep Timer (page 28)**
Sets the TV to standby mode after a specified time period.
- 21 MENU (page 19)**
- 22** **PROG +/- (page 14)**
 - In TV mode: Selects the next (+) or previous (-) channel.
 - In Text mode: Selects the next (+) or previous (-) page.
- 23** +/- – Volume

Tips

- The , PROG+, and number 5 buttons have tactile dots. Use the tactile dots as references when operating the TV.
- **DVB** functions are available only for **DVB** countries (page 2).

Overview of the TV buttons and indicators

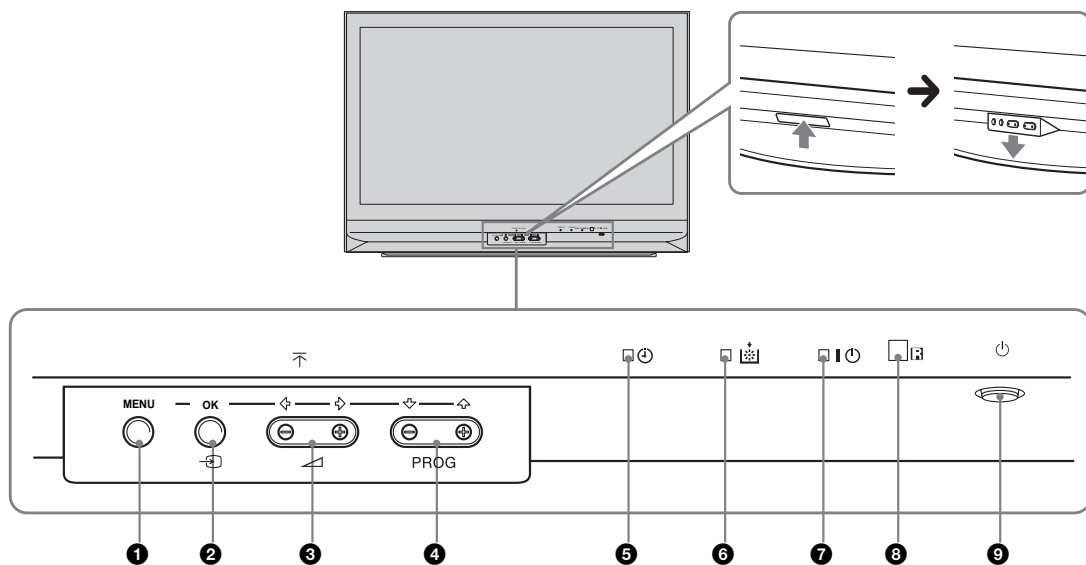

1 **MENU** (page 19)

2 **OK** / **→** – Input select (page 15)

- In TV mode: Selects the input source from equipment connected to the TV sockets.
- In TV menu: OK

3 **+/-** **←/→**

- Increases (+) or decreases (-) the volume.
- In TV menu: Moves through the options left (←) or right (→).

4 **PROG** **+/-** **↑/↓**

- In TV mode: Selects the next (+) or previous (-) channel.
- In TV menu: Moves through the options up (↑) or down (↓).

5 **⏰** – Sleep Timer (page 28)

- Lights up in amber when the “Sleep Timer” is set or when a digital event is programmed.
- Lights up in amber when digital REC starts.

6 **Lamp Indicator.**

Lights up in red when the lamp for the light source has burned out (page 39)

7 **I** – Power indicator / **⏻** – Standby indicator

- Lights up in green when the TV is switched on.
- Lights up in red when the TV is in standby mode.

8 **Remote control sensor**

9 **⏻** – Power

Switches the TV on or off.

1: Checking the accessories

Remote RM-ED002 (1)

Size AA batteries (R6 type) (2)

Coaxial cable (1)

2: Inserting batteries into the remote

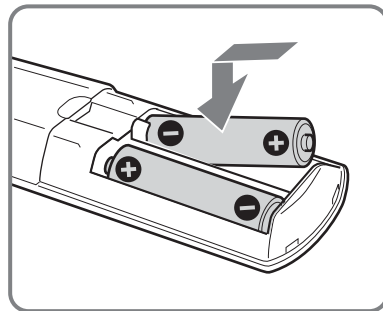
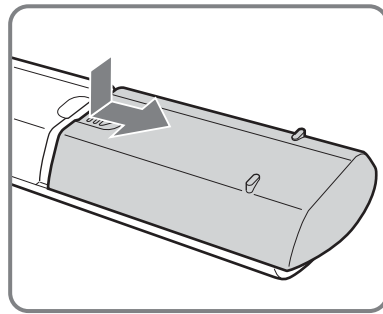

Notes

- Observe the correct polarity when inserting batteries.
- Dispose of batteries in an environmentally friendly way. Certain regions may regulate disposal of the battery. Please consult your local authority.
- Do not use different types of batteries together or mix old and new batteries.
- Handle the remote with care. Do not drop or step on it, or spill liquid of any kind onto it.
- Do not place the remote in a location near a heat source, or in a place subject to direct sunlight, or in a damp room.

3: Connecting an aerial/VCR

A

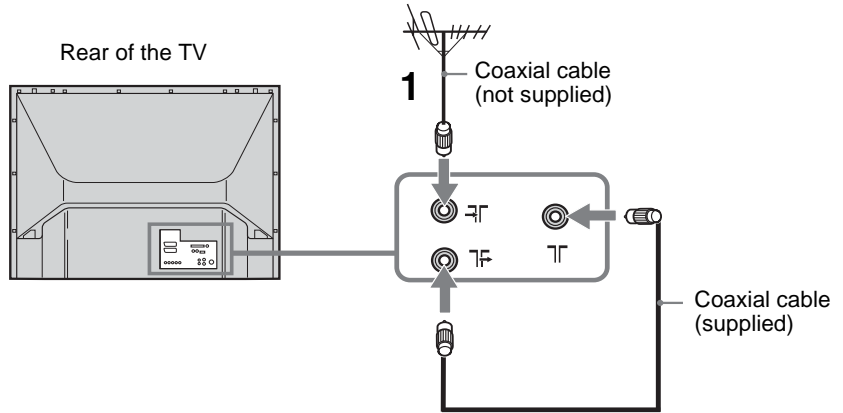

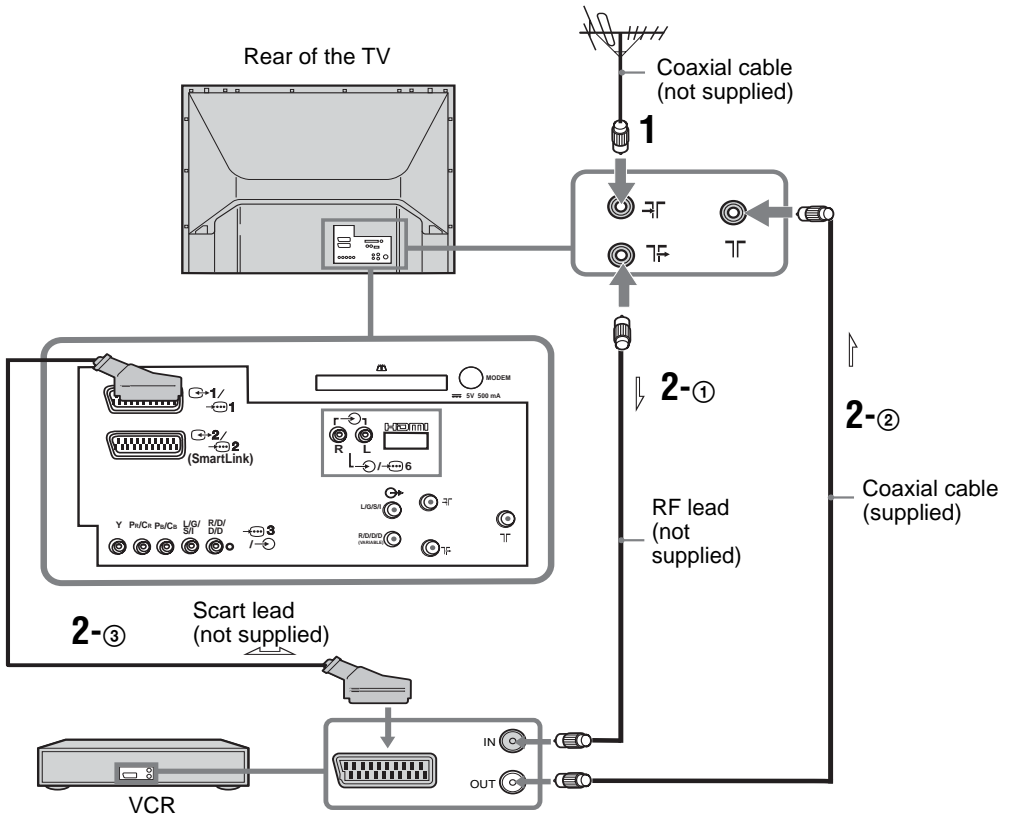

B



1 Connect your aerial to the  socket on the rear of the TV.

If connecting to an aerial only (A)

Connect the  socket to the  socket on the rear of the TV with the supplied coaxial cable.
Go to step 3.



If connecting to a VCR with an aerial (B)

Go to step 2.

2 Connect your VCR.

① Connect the  socket on the rear of the TV to the input socket on your VCR with the RF lead.

② Connect the output socket on your VCR to the  socket on the rear of the TV with the supplied coaxial cable.

③ Connect the scart socket on your VCR to the  /  scart socket on the rear of the TV with a scart lead.

Note

Do not connect the mains lead to your mains socket until all connections are complete.

3 Bundle the cable.

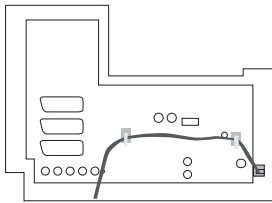

4: Preventing the TV from toppling over

Sony strongly recommends using the TV stand SU-RG11S (for KDF-E42A11E)/SU-RG11M (for KDF-E50A11E) with a support belt designed for your TV.

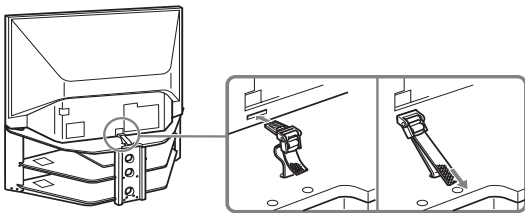

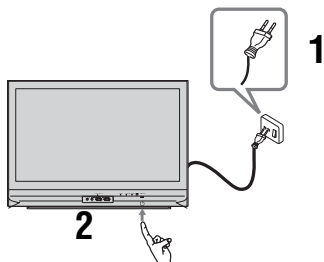

5: Switching on the TV



1 Connect the TV to your mains socket (220-240V AC, 50Hz).

2 Press  on the TV (front side).





When you switch on the TV for the first time, the Language menu appears on the screen, then go to "6: Selecting the language and country/region" on page 12.

When the TV is in standby mode (the  (standby) indicator on the front of the TV is red), press TV/ on the remote to switch on the TV, then go to page 13.



6: Selecting the language and country/region

When you switch on the TV for the first time, the Language menu appears on the screen.

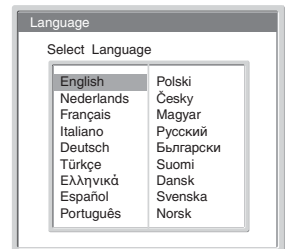

1 Press  /  /  /  to select the language displayed on the menu screens, then press OK.



2 Press  /  to select the country/region in which you will operate the TV, then press OK. If the country/region in which you want to use the TV does not appear in the list, select "-" instead of a country/region. The message confirming the TV start auto-tuning appears on the screen.

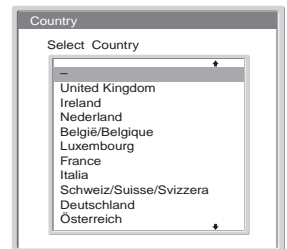

7: Auto-tuning the TV

After selecting the language and country/region, a message confirming the TV start auto-tuning appears on the screen.

You must tune the TV to receive channels (TV broadcasts). Do the following to search and store all available channels.

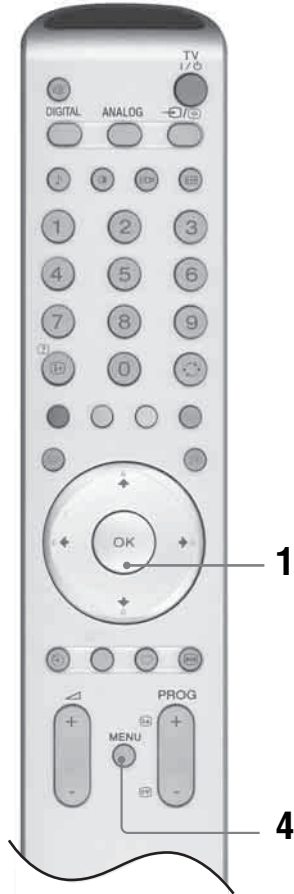

- 1 Press OK to select "Yes".

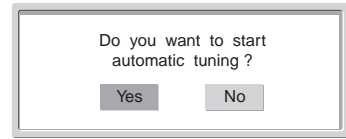

Digital auto-tune display **DVB**

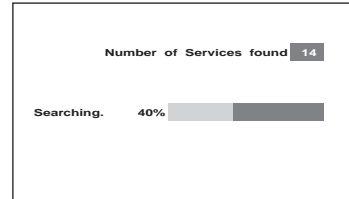

Analogue auto-tune display

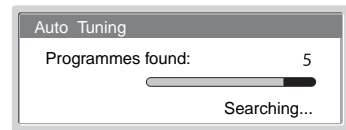

The TV starts searching for all available digital channels followed by all available analogue channels. This may take some time, please be patient and do not press any buttons on the TV or remote.

Once all available digital and analogue channels have been stored, the TV returns to normal operation, displaying the digital channel stored on channel number 1. If no digital channels are found, the analogue channel stored on channel 1 is displayed.

When a message appears for you to confirm the aerial connections

No digital or analogue channels are found. Check all the aerial connections and press OK twice to start auto-tuning again.

- 2 The Programme Sorting menu appears on the screen.

Note

If some digital channel is found, this step will not appear

- 3 To change the order in which the channels are stored on the TV. See page 30.

- 4 Press MENU to exit.

The TV has now tuned in all the available channels.

Tip

DVB functions are available only for **DVB** countries (page 2).

Watching TV

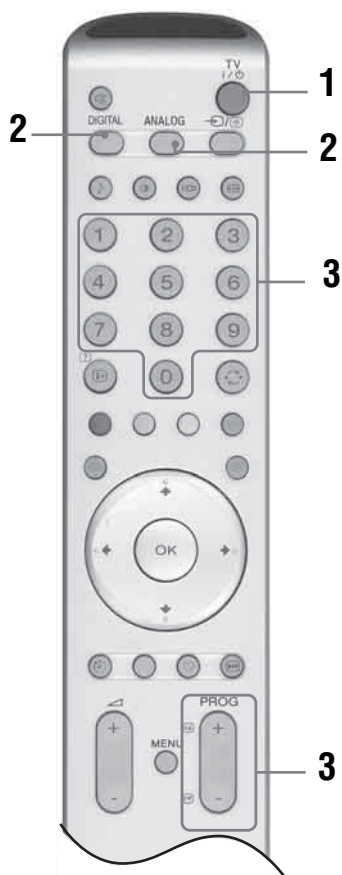
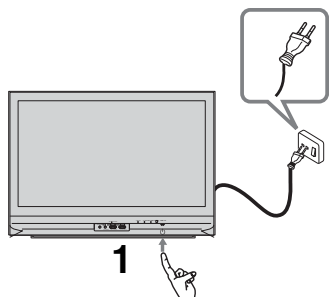

1 Press on the TV (Front side) to switch on the TV.

When the TV is in standby mode (the (standby) indicator on the front of the TV is red), press TV on the remote to switch on the TV.

2 Press DIGITAL to switch to digital mode **DVB** or ANALOG to switch to analogue mode. The channels available vary depending on the mode.

3 Press the number buttons or PROG +/- to select a TV channel.

To select channel numbers 10 and above using the number buttons, enter the second and third digits within two seconds.

To select a digital channel using the Digital Electronic Programme Guide (EPG), see page 16.

In digital mode **DVB**







An information banner appears briefly. The following icons may be indicated on the banner.

- : Radio service
- : Scrambled/Subscription service
- : Multiple audio languages available
- : Subtitles available
- : Subtitles available for the hearing impaired
- : Recommended minimum age for current programme (from 4 to 18 years)
- : Parental Lock
- : Current programme is being recorded



Additional operations

To	Do this
Turn off the TV temporarily (Standby mode)	Press TV .
Turn on the TV from Standby mode without sound	Press . Press +/- to set the volume level
Turn off the TV completely	Press on the front side of the TV.
Adjust the volume	Press + (increase) /- (decrease).
Mute the sound	Press . Press again to restore.
Switch to digital mode	Press DIGITAL DVB
Hide interactive prompts from the screen (in digital mode only)	
Switch to analogue mode	Press ANALOG.

Tip
DVB functions are available only for **DVB** countries (page 2).



To	Do this
Return to the previous channel watched (for more than five seconds)	Press  .
Access the Programme index table (in analogue mode only)	Press OK. To select a channel, press  /  , then press OK.
To access the Input signal index table	Press OK. Press  to select the desired input signal, press  /  , then press OK.

To access Text

Press . Each time you press , the display changes cyclically as follows:

Text → Text over the TV picture (mix mode) → No Text (exit the Text service)

To select a page, press the number buttons or PROG +/-.

To hold a page, press /.

To reveal hidden information, press /.

Return to normal TV mode, press ANALOG.



Tips

- Ensure that the TV is receiving a good signal, or some text errors may occur.
- Most TV channels broadcast a Text service. For information on the use of the service, select the index page (usually page 100).

When four coloured items appear at the bottom of the Text page, Fastext is available. Fastext allows you to access pages quickly and easily. Press the corresponding coloured button to access the page.

Picture Freeze

Freezes the TV picture (e.g. to make a note of a telephone number or recipe).

- 1 Press  on the remote control.
- 2 Press  again to return to normal TV mode.

To change the screen mode manually to suit the broadcast

Press  repeatedly to select Wide, Smart, 4:3, 14:9, or Zoom.

Wide

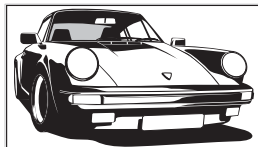

Displays wide screen (16:9) broadcasts in the correct proportions.

Smart*

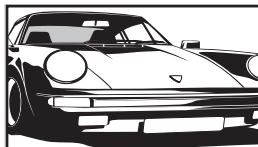

Displays conventional 4:3 broadcasts with an imitation wide screen effect. The 4:3 picture is stretched to fill the screen.

4:3

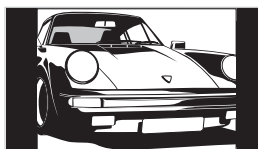

Displays conventional 4:3 broadcasts (e.g., non-wide screen TV) in the correct proportions.

As a result, black border areas are visible on the screen.

14:9*

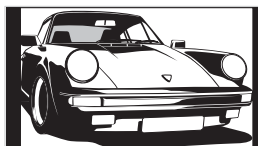

Displays 14:9 broadcasts in the correct proportions.

As a result, black border areas are visible on the screen.

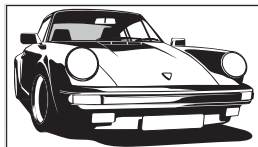

Zoom*



Displays cinemascopic (letter box format) broadcasts in the correct proportions.

* Parts of the top and bottom of the picture may be cut off.

Tips

- Alternatively, you can set "Auto Format" to "On". If the broadcaster sends format information the TV will automatically select the best mode to suit the broadcast (page 25).
- You can adjust the position of the picture when selecting Smart, 14:9, or Zoom. Press / to move up or down (e.g., to read subtitles).

Checking the Digital Electronic Programme Guide (EPG) DV3

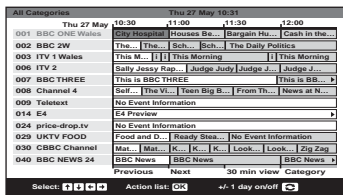

Digital Electronic Programme Guide (EPG)

- 1 In digital mode, press to display the Digital Electronic Programme Guide (EPG).
- 2 Perform the desired operation in following table.

To	Do this
Turn off the EPG	Press .
Move through the EPG	Press , , , .
Display the previous or next six channels	Press the red (previous) or green (next) button.
Watch a current programme	Press OK while the current programme is selected.
Sort the programme information by category – Category list	<ol style="list-style-type: none"> 1 Press the blue button. 2 Press , , , to select a category. The category name is displayed on the side. The categories available include: Favourite Contains all the channels that have been stored in the Favourite list (page 18). All categories Contains all available channels. News Contains all news channels. 3 Press OK. The Digital Electronic Programme Guide (EPG) now only displays the current programmes from the category selected.
Set a programme to be recorded – Timer REC	<ol style="list-style-type: none"> 1 Press , , , to select the future programme you want to record. 2 Press OK. 3 Press , to select “Timer REC”. 4 Press OK to set the TV and your VCR timers. A symbol appears by that programme’s information.

Notes

- You can set VCR timer recording on the TV only for Smartlink compatible VCRs. If your VCR is not Smartlink compatible, a message will be displayed to remind you to set your VCR timer.
- Once a recording has begun, you can switch the TV to standby mode, but do not switch off the TV completely or the recording may be cancelled.

Tip

DV3 functions are available only for DV3 countries (page 2).

To	Do this
Set a programme to be displayed automatically on the screen when it starts – Reminder	<ol style="list-style-type: none"> 1 Press ↓/↑/←/→ to select the future programme you want to display. 2 Press OK. 3 Press ↓/↑ to select “Reminder”. 4 Press OK to automatically display the selected programme when the programme starts. A Ⓞ symbol appears by that programme’s information. <p>Note If you switch the TV to standby mode, it will automatically turn itself on when the programme is about to start.</p>
Set the time and date of a programme you want to record – Manual Timer REC	<ol style="list-style-type: none"> 1 Press OK. 2 Press ↓/↑ to select “Manual Timer REC”. 3 Press ↓/↑ to select the date, then press →. 4 Set the start and stop time in the same way as in step 3. 5 Press ↓/↑ to select the channel, then press OK to set the TV and your VCR timers. A 📺 symbol appears by that programme’s information. <p>Notes</p> <ul style="list-style-type: none"> • You can set VCR timer recording on the TV only for Smartlink compatible VCRs. If your VCR is not Smartlink compatible, a message will be displayed to remind you to set your VCR timer. • Once a recording has begun, you can switch the TV to standby mode, but do not switch off the TV completely or the recording may be cancelled.
Cancel a recording/reminder – Timer list	<ol style="list-style-type: none"> 1 Press OK. 2 Press ↓/↑ to select “Timer list”. 3 Press ↓/↑ to select the programme you want to cancel, then press OK. A display appears to confirm that you want to cancel the programme. 4 Press ← to select “Yes”, then press OK to confirm.

Using the Favourite list















Favourite list



- 1 In digital mode, press  to display the Favourite list.

A message appears asking if you want to add channels to the Favourite list when the Favourite list is blank.

- 2 Perform the desired operation in following table.

To	Do this
Create your Favourite list for the first time	<p>A message appears asking if you want to add channels to the Favourite list when you press  for the first time.</p> <ol style="list-style-type: none"> 1 Press OK to select “Yes”. 2 Press / to select the channel you want to add, then press OK. <p>If there are more than five channels in the list, press the green button for the next five channels or press the red button for the previous five channels. If you know the channel number, you can use the number buttons to directly select a channel.</p> <ol style="list-style-type: none"> 3 Press OK. <p>Channels that are stored in the Favourite list are indicated by a  symbol.</p>
Turn off the Favourite list	Press  .
Move through in the Favourite list	Press  /  .
Display the previous or next five channels	Press the red (previous) or green (next) button.
See brief details on current programmes	Press  while selecting a channel. Press again to cancel.
Watch a channel	Press OK while selecting a channel.
Add or remove channels in the Favourite list	<ol style="list-style-type: none"> 1 Press the blue button. <p>Channels that are stored in the Favourite list are indicated by a  symbol.</p> <ol style="list-style-type: none"> 2 Press / to select the channel you want to add or remove. <p>If there are more than five channels in the list, press the green button for the next five channels or press the red button for the previous five channels. If you know the channel number, you can use the number buttons to directly select a channel.</p> <ol style="list-style-type: none"> 3 Press OK. 4 Press the blue button to return to the Favourite list.
Remove all channels from the Favourite list	<ol style="list-style-type: none"> 1 Press the blue button. 2 Press the yellow button. <p>A display appears to confirm that you want to delete all channels from the Favourite list.</p> <ol style="list-style-type: none"> 3 Press  to select “Yes”, then press OK to confirm.

Tip

 functions are available only for  countries (page 2)

Viewing pictures from connected equipment

Switch on the connected equipment, then perform one of the following operation.

For equipment connected to the scart sockets using a fully-wired 21-pin scart lead

Start playback on the connected equipment.

The picture from the connected equipment appears on the screen.

For an auto-tuned VCR page 11

Press PROG +/-, or the number buttons, to select the video channel. You can also press \leftarrow / \rightarrow repeatedly until the correct input symbol (see below) appears on the screen.

For other connected equipment

Press \leftarrow / \rightarrow repeatedly until the correct input symbol (see below) appears on the screen or press OK to access the Input signal index table. Press \rightarrow to select an input source, press \downarrow / \uparrow , then press OK.

\leftarrow 1 / \rightarrow 1, \leftarrow 2 / \rightarrow 2:

Audio/video or RGB input signal through the scart socket \leftarrow / \rightarrow 1 or 2. \rightarrow 2 appears only if an RGB source has been connected.

\leftarrow 3:

Component input signal through the Y, Pb/Cb, Pr/Cr sockets \leftarrow / \rightarrow 3, and audio input signal through the L/G/S/I, R/D/D/D sockets \leftarrow / \rightarrow 3.

\leftarrow 4 / S \rightarrow 4:

Video input signal through the video socket \leftarrow 4, and audio input signal through the audio socket L/G/S/I (MONO), R/D/D/D sockets \leftarrow 4. S \rightarrow 4 appears only if the equipment is connected to the S video socket S \rightarrow 4 instead of the video socket \leftarrow 4, and S video input signal is input through the S video socket S \rightarrow 4.

\leftarrow 5:

RGB input signal through the PC connectors \leftarrow 5, and audio input signal through the socket \leftarrow 5.

\leftarrow 6:

Digital audio/video signal is input through the HDMI IN 6 socket. Audio input signal is analogue only if the equipment has been connected using the DVI and audio out socket.

Additional operations

To	Do this
Return to the normal TV operation	Press DIGITAL or ANALOG.
Access the Input signal index table	Press OK. Press \rightarrow to select an input source, press \downarrow / \uparrow , then press OK.

Using the Menu

Navigating through menus

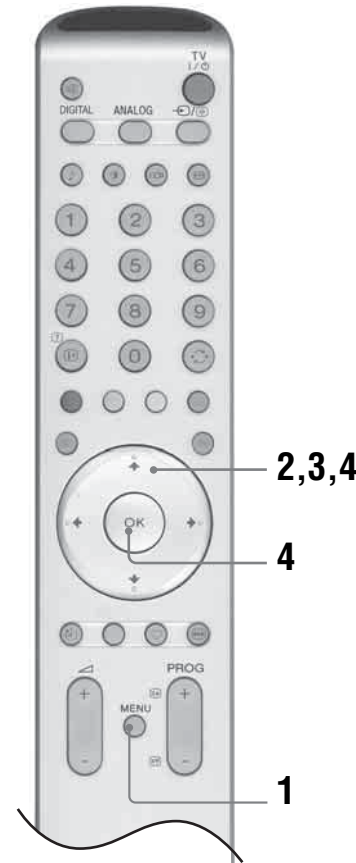

- 1 Press MENU to display the menu.
- 2 Press \uparrow / \downarrow to select a menu icon, press \rightarrow .
- 3 Press \uparrow / \downarrow / \leftarrow / \rightarrow to select an option.
- 4 Press \uparrow / \downarrow / \leftarrow / \rightarrow to change/set the setting, then press OK.
To exit the menu, press MENU.
To return to the last display, press \leftarrow .

Continued

Overview of the menus

The following options are available in each menu. For details on navigating through menus, see (page 19). Also, see page in parentheses for details of each menu.

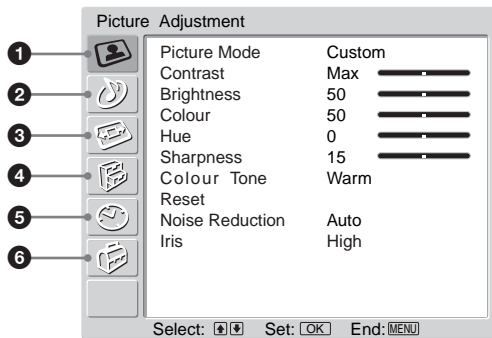

1 Picture Adjustment

- Picture Mode (21)
- Contrast/Brightness/Colour/Hue/Sharpness (21)
- Colour Tone (21)
- Reset (22)
- Noise Reduction (22)
- Iris (22)

2 Sound Adjustment

- Sound Effect (23)
- Treble/Bass/Balance (23)
- Reset (23)
- Dual Sound (24)
- Auto Volume (24)

3 Screen

- Auto Format (25)
- Screen Format (25)
- RGB Center (25)

4 Features

- AV2 Output (26)
- TV Speakers (26)
- PC Adjustment (27)

5 Timer

- Sleep Timer (28)
- Clock Set (28)
- Timer (28)

6 Set Up

- Auto Start Up (29)
- Language (29)
- Country (29)
- Auto Tuning (30)
- Programme Sorting (30)
- Programme Labels (31)
- AV Preset (31)
 - Label/Skip
- Manual Programme Preset (31)
 - Programme/System/Channel/Label/AFT/Audio Filter/Skip/Decoder/ATT/Confirm
- Digital Set Up (34)
 - Digital Tuning/Digital Set-up

Picture Adjustment menu

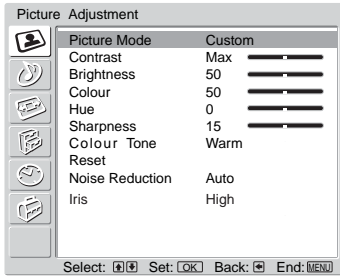

You can select the options listed below on the Picture Adjustment menu. To select options, see “Navigating through menus” (page 19).

Tip

When you set the “Picture Mode” option to “Vivid” or “Standard,” you can adjust only “Contrast,” and “Reset.”

Picture Mode

Selects the picture mode.

- 1 Press OK to select “Picture Mode”.
- 2 Press ↓/↑ to select one of the following picture modes, then press OK.
 - Vivid: For big lighted spaces.
 - Standard: Optimal picture for home use.
 - Custom: Allows you to store your own preferred settings.

Tip

You can change the picture mode by pressing  repeatedly.

Contrast/Brightness/Colour/Hue/Sharpness

- 1 Press OK to select the option.
- 2 Press ←/→ to set the level, then press OK.

Tip

“Hue” can only be adjusted for an NTSC colour signal (e.g., U.S.A. video tapes).

“Brightness”, “Colour”, “Hue” and “Sharpness” only appear and can be adjusted if “Picture Mode” is set to “Custom”.

Colour Tone

- 1 Press OK to select “Colour Tone”.
- 2 Press ↓/↑ to select one of the following, then press OK.

- Cool: Gives the white colours a blue tint.
- Neutral: Gives the white colours a neutral tint.
- Warm: Gives the white colours a red tint.

Tip

“Warm” only appears and can be adjusted if “Picture Mode” is set to “Custom”.

Reset

Reset all the picture settings to the factory settings.

- 1 Press OK to select "Reset".
- 2 Press ↓/↑ to select "OK," then press OK.

Noise Reduction

Reduces the picture noise (snowy picture) in a weak broadcast signal.

- 1 Press OK to select "Noise Reduction".
- 2 Press ↓/↑ to select "Auto", then press OK.

Tip

This option cannot be used for an input signal from the Y, PB/CB, PR/CR sockets of /→3.

Iris

Enhances the contrast for dark scenes.

- 1 Press OK to select "Iris".
- 2 Press ↓/↑ to select "High", "Mid", "Low" or "Off" then press OK.

Sound Adjustment menu

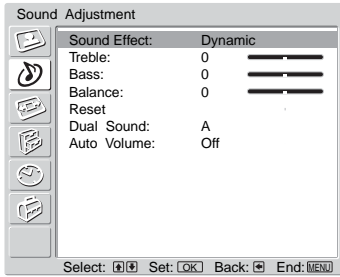

You can select the options listed below on the Sound Adjustment menu. To select options, see “Navigating through menus” (page 19).

Sound Effect

- 1 Press OK to select “Sound Effect”.
- 2 Press ↓/↑ to select one of the following sound effects, then press OK.
 - Natural: Enhances clarity, detail, and sound presence by using “BBE High definition Sound System”^{*1}.
 - Dynamic: Intensifies clarity and sound presence for better intelligibility and musical realism by using the “BBE High definition Sound System.”
 - Dolby Virtual^{™2}: Uses the TV speakers to simulate the surround effect produced by a multi channel system.
 - Off: Flat response.

Tips

- You can change sound effect by pressing ♪ repeatedly.
- If you set “Auto Volume” to “On”, “Soud Effect” changes to “Natural”.

^{*1} Licensed by BBE Sound, Inc. under USP4638258, 4482866. “BBE” and BBE symbol are trademarks of BBE Sound, Inc.

^{*2} Manufactured under license from Dolby Laboratories. “Dolby” and the double-D symbol  are trademarks of Dolby Laboratories.

Treble/Bass/Balance

Adjusts higher-pitched sounds (Treble), adjusts lower-pitched sounds (Bass), and emphasizes left or right speaker balance (Balance).

- 1 Press OK to select the option.
- 2 Press ←/→ to set the level, then press OK.

Reset

Resets the “Treble,” “Bass” and “Balance” settings to the factory settings.

- 1 Press OK to select “Reset”.
- 2 Press ↓/↑ to select “OK,” then press OK.

Dual Sound

Selects the sound from the speaker for a stereo or bilingual broadcast.

1 Press OK to select “Dual Sound”.

2 Press ↓/↑ to select one of the following, then press OK.

- Stereo/Mono: For a stereo broadcast.
- A/B/Mono: For a bilingual broadcast, select “A” for sound channel 1, “B” for sound channel 2, or “Mono” for a mono channel, if available.

Tip

If you select other equipment connected to the TV, set “Dual Sound” to “Stereo,” “A” or “B.”

Auto Volume

Keeps a constant volume level even when volume level gaps occur (e.g., adverts tend to be louder than programmes).

1 Press OK to select “Auto Volume”.

2 Press ↓/↑ to select “On,” then press OK.

Tip

If you set “Sound Effect” to “Dolby Virtual”, “Auto Volume” will automatically be switched to “Off”.

Screen menu

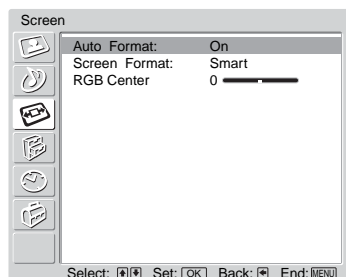

You can select the options listed below on the Screen Control menu. To select options, see “Navigating through menus” (page 19).

Auto Format

Automatically changes the screen format according to the broadcast signal.

- 1 Press OK to select “Auto Format”.
- 2 Press ↓/↑ to select “On,” then press OK.

Tips

- Even if you have selected “On” or “Off” in “Auto Format”, you can always modify the format of the screen by pressing  repeatedly.
- “Auto Format” is available for PAL and SECAM signals only.

Screen Format

For details about the screen format, see 15.



- 1 Press OK to select “Screen Format”.
- 2 Press ↓/↑ to select “Wide,” “Smart,” “4:3,” “14:9” or “Zoom” (see 15 for details), then press OK.

RGB Center

Adjusts the horizontal picture position so that the picture is in the middle of the screen.

- 1 Press OK to select “RGB Center”.
- 2 Press ←/→ to adjust the centre of the picture between -5 and +5, then press OK.

Tip



This option is only available if an RGB source has been connected to the Scarts connectors  1 or  2 on the rear of the TV.

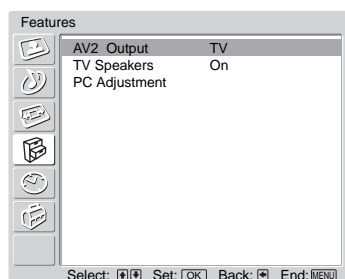



Features menu



You can select the options listed below on the Features menu. To select options, see “Navigating through menus” (page 19).



AV2 Output

Sets a signal to be output through the socket labelled  on the rear of the TV. If you connect a VCR to the  socket, you can then record from the equipment connected to other sockets of the TV.

- 1 Press OK to select “AV2 Output”.
- 2 Press / to select one of the following, then press OK.
 - D-TV: Outputs a digital broadcast.
 - A-TV: Outputs an analogue broadcast.
 - AV1: Outputs signals from equipment connected to the  socket.
 - AV4: Outputs signals from equipment connected to the  socket.
 - Auto: Outputs whatever is being viewed on the screen.

TV Speakers

Turns off the TV speakers e.g. to listen to the sound through external audio equipment connected to the TV.

- 1 Press OK to select “TV Speakers”.
- 2 Press / to select one of the following, then press OK.
 - On: the sound is output from the TV speakers.
 - One Time Off: the TV speakers are temporarily turned off allowing you to listen to the sound from external audio equipment.

Tip

The “TV speakers” option automatically returns to “On” when the TV set is switched off.

- Permanent Off: the TV speakers are permanently turned off allowing you to listen to the sound from external audio equipment.

Tip

To turn on the TV speakers again, change to on.

PC Adjustment

Customizes the TV screen as a PC monitor.

- 1 Press OK to select “PC Adjustment”.
- 2 Press ↓/↑ to select one of the following, then press OK.
 - Phase: Adjust the screen when a part of a displayed text or image is not clear.
 - Pitch: Enlarges or shrinks the screen size horizontally.
 - H Center: Moves the screen to the left or to the right.
 - V Center: Moves the screen up or down.
 - Power saving: Turns to standby mode if no PC signal is received.
 - Reset: Resets to the factory settings.

Tip

This option is only available if you are in PC Mode.

Timer menu

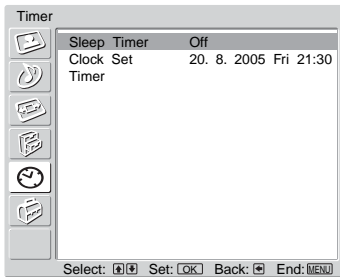

You can select the options listed below on the Timer menu. To select options, see “Navigating through menus” (page 19).

Sleep Timer

Sets a period of time after which the TV automatically switches itself into the standby mode.

- 1 Press OK to select “Sleep Timer”.
- 2 Press ↓/↑ to select the desired time period (“30min”/“60min”/“90min”/“120min”), then press OK.

The Ⓛ indicator on the TV (front) lights up in amber.

Tips

- If you switch off the TV and switch it on again, “Sleep Timer” is reset to “Off.”
- “Sleep timer will end soon. Power will be turned off.” appears on the screen one minute before the TV switches to the standby mode.
- If you press Ⓛ/? , the remaining time in minutes before the TV switches to the standby mode is displayed on the screen.

Clock Set

- 1 Press OK to select “Clock set”.
- 2 Press ↓/↑ to select the day, then press →.
- 3 Set the month, year, and hour in the same way as in step 2.
- 4 Press ↓/↑ to select the minute, then press OK. ←/→
The clock starts.

Timer

Sets a predefined period of time after which the TV automatically switches on/off.

- 1 Press OK to select “Timer”.
- 2 Press ↓/↑ to select “Set”, then press OK.
- 3 Press → to select the desired period (“One Day”, “Daily”, “Mon-Fri” or “Weekly”), then press OK.
- 4 Press ↓/↑ to select “On Time” or “Off Time”, then press OK.
- 5 Press ↓/↑ to active. Press →, then press ↓/↑/←/→ to set time you wish to switch on/off the TV. Press OK to confirm.

Set Up menu

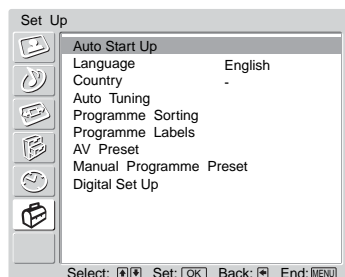

You can select the options listed below on the Set Up menu. To select options, see “Navigating through menus” (page 19).

Auto Start Up

Starts the “first time operation menu” to select the language and country/region, and tune in all available digital and analogue channels. Usually, you do not need to do this operation because the language and country/region will have been selected and channels already tuned when the TV was first installed (13). However, this option allows you to repeat the process (e.g., to retune the TV after moving house).

- 1 Press OK to select “Auto Start Up”.
- 2 Press OK to select “Yes.”
The auto-tune display appears on the screen.
- 3 Follow steps of “6: Selecting the language and country/region” (page 12) and “7: Auto-tuning the TV” (page 13).

Language

Selects the language in which the menus are displayed.

- 1 Press OK to select “Language”.
- 2 Press **↑/↓/←/→** to select the language, then press OK.
All menus will appear in the selected language.

Country

Selects the country/region where you operate the TV.

- 1 Press OK to select “Country”.
- 2 Press **↑/↓** to select the country/region in which you will operate the TV, then press OK.
If the country/region in which you want to use the TV does not appear in the list, select “-” instead of a country/region.

Continued

Auto Tuning (Analogue mode only)

Tunes in all the available analogue channels.

Usually you do not need to do this operation because the channels are already tuned when the TV was first installed (page 13). However, this option allows you to repeat the process (e.g., to retune the TV after moving house, or to search for a new channels that have been launched by broadcasters).

- 1** Press OK to select “Auto Tuning”.
- 2** Follow step 1 of “Auto-tuning the TV” (page 13).

When all available analogue channels have been tuned, the TV returns to normal operation.

Programme Sorting (Analogue mode only)

Changes the order in which the analogue channels are stored on the TV.

- 1** Press OK to select “Programme Sorting”.
- 2** Press **↑/↓** to select the channel you want to move to a new position, then press OK.
- 3** Press **↑/↓** to select the new position for your channel, then press OK.
Repeat the procedure in steps 2 and 3 to move other channels if required.

Programme Labels (Analogue mode only)

Assigns a channel name of your choice up to five letters or numbers. The name will be displayed briefly on the screen when the channel is selected. (Names for channels are usually taken automatically from Text (if available).)

- 1 Press OK to select "Programme Labels".
- 2 Press \uparrow/\downarrow to select the channel you want to name, then press OK.
- 3 Press $\uparrow/\downarrow/\leftarrow/\rightarrow$ to select the desired letter or number ("□" for a blank space), then press OK.
If you input a wrong character
Press $\uparrow/\downarrow/\leftarrow/\rightarrow$ to select \boxtimes/\boxtimes and press OK repeatedly until the wrong character is selected. Then, press $\uparrow/\downarrow/\leftarrow/\rightarrow$ to select the correct character and press OK.
- 4 Repeat the procedure in step 3 until the name is complete.
- 5 Press $\uparrow/\downarrow/\leftarrow/\rightarrow$ to select "End," then press OK.

AV Preset

Do the following options.

- 1 Press OK to select "AV Preset".
- 2 Press \uparrow/\downarrow to select the desired input source, then press OK.
- 3 Press OK. Then press \uparrow/\downarrow to select the desired option below, then press OK.

Option	Description
Label	<p>Assigns a name to any equipment connected to the side and rear sockets. The name will be displayed briefly on the screen when the equipment is selected.</p> <p>Press \uparrow/\downarrow to select one of the following, then press OK. AV1 (or AV2/AV3/AV4/PC/HDMI) VIDEO/DVD/CABLE/ GAME/CAM/SAT: Uses one of these preset labels.</p> <p>Edit: Creates your own label. Follow steps 3 through 5 of Programme Labels (page 31).</p> <p>Skip: Skips an input source that is not connected to any equipment when you press \uparrow/\downarrow to select the input source. After selecting this option, press OK.</p> <p>Sound Offset: Sets an independent volume level to each equipment connected to the TV. Press \rightarrow to select "Sound Offset", then press OK. Press \uparrow/\downarrow to select the desired volume level.</p>

Manual Programme Preset (Analogue mode only)

Before selecting "Label"/"AFT"/"Audio Filter"/"Skip"/"Decoder"/"ATT", press PROG +/- to select the programme number with the channel. You cannot select a programme number that is set to skip (page 33).

- 1 Press OK to select "Manual Programme Preset".
- 2 Press \uparrow/\downarrow to select one of the following options, then press OK.

Continued

Option	Description
<p>Programme</p> <p>System</p> <p>Channel</p>	<p>Presets programme channels manually.</p> <ol style="list-style-type: none"> 1 Press ↑/↓ to select “Programme”, then press OK. 2 Press ↑/↓ to select the programme number you want to manually tune (if tuning a VCR, select channel 0), then press ←. 3 Press ↑/↓ to select “System”, then press OK. <p>Note Depending on the country/region selected for “Country” (page 26), this option may not be available.</p> <ol style="list-style-type: none"> 4 Press ↑/↓ to select one of the following TV broadcast systems, then press ←. B/G: for western European countries/regions D/K: for eastern European countries/regions I: for the United Kingdom L: for France 5 Press ↑/↓ to select “Channel”, then press OK. 6 Press ↑/↓ to select “S” (for cable channels) or “C” (for terrestrial channels), then press →. 7 Tune the channels as follows: If you do not know the channel number (frequency) Press ↑/↓ to search for the next available channel. When a channel has been found, the search will stop. To continue searching, press ↑/↓. If you know the channel number (frequency) Press the number buttons to enter the channel number of the broadcast you want or your VCR channel number. 8 Press OK. 9 Press OK to select “Confirm”, then press OK. <p>Repeat the procedure above to preset other channels manually.</p>
<p>Label</p>	<p>Assigns a name of your choice, up to five letters or numbers, to the selected channel. This name will be displayed briefly on the screen when the channel is selected.</p> <ol style="list-style-type: none"> 1 Follow steps 3 to 5 of “Programme Labels” (page 31). 2 Press OK to select “Confirm”, then press OK.
<p>AFT</p>	<p>Fine-tunes the selected programme number manually if you feel that a slight tuning adjustment will improve the picture quality. (Normally, fine tuning is performed automatically.)</p> <ol style="list-style-type: none"> 1 Press ↑/↓ to adjust the fine tuning over a range of -15 to +15, then press OK. 2 Press OK twice. <p>To restore automatic fine tuning, select “On” in step 1.</p>

Option	Description
Audio Filter	<p>Improves the sound for individual channels in the case of distortion in mono broadcasts. Sometimes a non-standard broadcast signal can cause sound distortion or intermittent sound muting when watching mono programmes.</p> <ol style="list-style-type: none"> 1 Press ↑/↓ to select “Low” or “High”, then press OK. If you do not experience any sound distortion, we recommend that you leave this option set to the factory setting “Off”. 2 Press OK to select “Confirm”, then press OK. <p>Note You cannot receive stereo or dual sound when “Low” or “High” is selected.</p>
Skip	<p>Skips unused analogue channels when you press PROG +/- to select channels. (You can still select a skipped channel using the number buttons.)</p> <ol style="list-style-type: none"> 1 Press ↑/↓ to select “Yes”, then press OK. 2 Press OK to select “Confirm”, then press OK. <p>To restore a skipped channel, select “No” in step 1.</p>
Decoder	<p>Records the scrambled channel selected when using a decoder connected to the scart connector  2 either directly or via a VCR.</p> <p>Note Depending on the country/region selected for “Country” (page 29), this option may not be available.</p> <ol style="list-style-type: none"> 1 Press ↑/↓ to select “On”, then press OK. 2 Press OK to select “Confirm”, then press OK. <p>To cancel this function afterwards, select “Off” in step 1.</p>
ATT	<p>Attenuates the RF signal. In case of a strong RF signal, some video interference may be displayed.</p> <ol style="list-style-type: none"> 1 Press ↓/↑ to select “On”, then press OK. 2 Press OK to select “Confirm”, then press OK. <p>Tip This option cannot be used if “AV2 Output” is set to “D-TV” (page 26)</p>

Continued

Digital Set Up DV3

Displays the “Digital Set Up” menu. You can change/set the digital settings using this menu.

- 1 Press OK to select “Digital Set Up”.
- 2 Press ↓/↑ to select the desired icon below, then press OK.

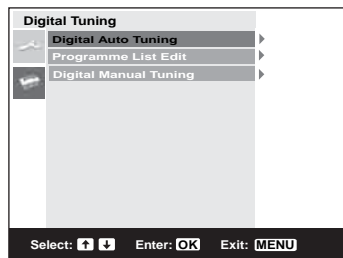

Digital Tuning menu

- 3 Press ↓/↑ to select one of the following options, then press OK.

Option	Description
Digital Tuning	Tunes in all the available digital channels.
Digital Auto Tuning	Usually you do not need to do this operation because the channels are already tuned when the TV was first installed (page 13). However, this option allows you to repeat the process (e.g., to retune the TV after moving house, or to search for new channels that have been launched by broadcasters). <ol style="list-style-type: none"> 1 Press OK to start digital auto-tuning. When all available digital channels have been tuned, a message stating that the auto-tuning process is finished appears. 2 Press ← .
Programme List Edit	Removes any unwanted digital channels stored on the TV, and changes the order of the digital channels stored on the TV. <ol style="list-style-type: none"> 1 Press ↓/↑ to select the channel you want to remove or move to a new position. <p>If you know the channel number (frequency) Press the number buttons to enter the three-digit programme number of the broadcast you want.</p> <p>To display the previous or next five channels Press the red button (previous) or the green button (next).</p> 2 Remove or change the order of the digital channels as follows: <p>To remove the digital channel Press OK. A message that confirms whether the selected digital channel is to be deleted appears. Press ← to select “Yes”, then press OK.</p> <p>To change the order of the digital channels Press →, then press ↓/↑ to select the new position for the channel and press OK. Repeat the procedure in step 2 to move other channels if required.</p> 3 Press ←.

Tip
DV3 functions are available only for DVB countries (page 2)

Option	Description
Digital Manual Tuning	<p>Tunes the digital channels manually.</p> <ol style="list-style-type: none"> 1 Press the number button to select the channel number you want to manually tune, then press ↓/↑ to tune the channel. 2 When the available channels are found, press ↓/↑ to select the channel you want to store, then press OK. To display the previous or next five channels Press the red button (previous) or the green button (next). 3 Press ↓/↑ to select the programme number where you want to store the new channel, then press OK. <p>Repeat the procedure above to tune other channels manually.</p>
Digital Set-up	Displays digital subtitles on the screen.
Subtitle Setting	<p>Press ↓/↑ to select “Off”, “Basic”, or “For Hard of Hearing”, then press OK.</p> <p>When “For hard of hearing” is selected, some visual aids may also be displayed with the subtitles (if TV channels broadcast such information).</p>
Subtitle Language	<p>Selects which language subtitles are displayed in.</p> <p>Press ↓/↑ to select the language, then press OK.</p>
Audio Language	<p>Selects the language used for a programme. Some digital channels may broadcast several audio languages for a programme.</p> <p>Press ↓/↑ to select the audio language, then press OK.</p>
Audio Type	<p>Increases the sound level (only for Hard of Hearing).</p> <p>Press ↓/↑ to select “Basic” or “For Hard of Hearing”, then press OK.</p>
Parental Lock	<p>Sets an age restriction for programmes. Any programme that exceeds the age restriction can only be watched after a PIN Code is entered correctly.</p> <ol style="list-style-type: none"> 1 Press the number buttons to enter your existing PIN code. If you have not previously set a PIN, a message appears to inform you. Press OK, then follow the instruction of “PIN code” below. 2 Press ↓/↑ to select the age restriction or “None” (for unrestricted watching), then press OK. 3 Press ←.

Option	Description
PIN Code	<p>Sets a PIN code for the first time, or to change your PIN code.</p> <ol style="list-style-type: none"> 1 Enter a PIN as follows: <p>If you have previously set a PIN Press the number buttons to enter your existing PIN.</p> <p>If you have not set a PIN: Press the number buttons to enter the factory setting PIN of 9999.</p> 2 Press the number buttons to enter the new PIN code. 3 When requested, press the number buttons to enter the new PIN again for confirmation. A message appears to inform you that the new PIN has been accepted. 4 Press ←. <p>Tip PIN code 9999 is always accepted.</p>
Technical Set-up	<p>Displays the Technical Set-up menu. Do the following options.</p> <ol style="list-style-type: none"> 1 Press ↓/↑ to select the desired option, then press OK. <ul style="list-style-type: none"> • Auto Service Update: Enables the TV to detect and store new digital services as they become available. • Software download: Enables the TV to automatically receive software updates, free through your existing aerial (when issued). Sony recommends that this option is set to "On" at all times. If you do not want your software to be updated, set this option to "Off". • System Information: Displays the current software version and the signal level. Instead of step 2, Press ←. 2 Press ↓/↑ to select the "On", then press OK.
CA Module Set-up	<p>This option will allow you to access a Pay Per View service once you obtain a Conditional Access Module (CAM) and a view card. See page 36 for the location of the  (PCMCIA) socket.</p>

Connecting optional equipment

You can connect a wide range of optional equipment to your TV. Connecting cables are not supplied.

Connecting to the side of the TV

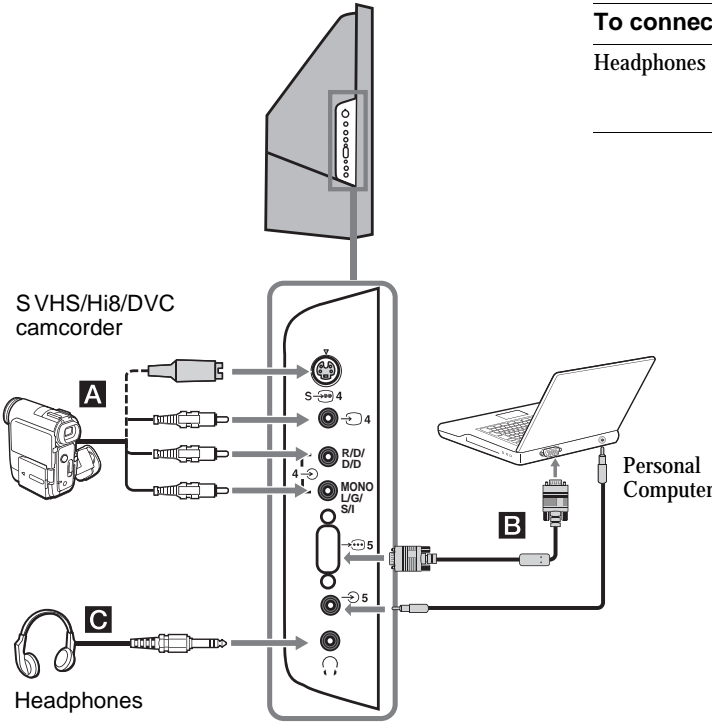

To connect	Do this
Headphones C	Connect to the socket to listen to sound from the TV on headphones.





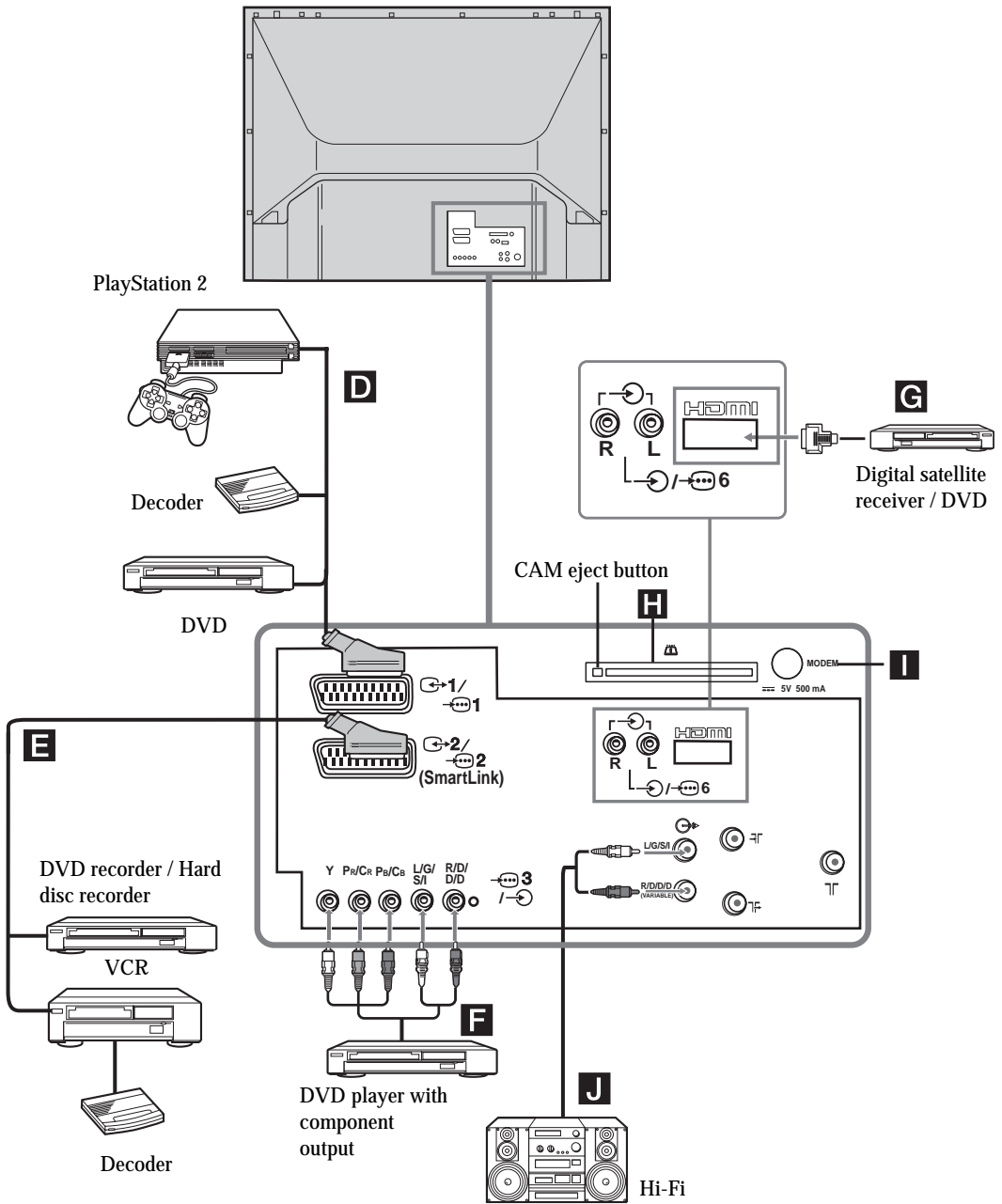

To connect	Do this
S VHS/Hi 8/DVC camcorder A	Connect to the S video socket 4 or the video socket 4, and the audio sockets 4. To avoid picture noise, do not connect the camcorder to the video socket 4 and the S video socket 4 at the same time. If you connect mono equipment, connect to the L/G/S/I sockets 4, and set "Dual Sound" to "A" (page 24).

Personal Computer B	Connect to the PC Input socket 5 and the audio socket 5.
----------------------------	--

Note:
It is recommended to use a PC cable with ferrites.

Connecting to the rear of the TV



To connect	Do this
“PlayStation 2”, DVD player or decoder D	Connect to the scart socket   1. When you connect the decoder, the scrambled signal from the TV tuner is output to the decoder, then the unscrambled signal is output from the decoder.
DVD recorder or VCR that supports SmartLink E	Connect to the scart socket   2. SmartLink is a direct link between the TV and a VCR/DVD recorder. For more information on SmartLink, refer to the instruction manual supplied with your VCR or DVD recorder.
DVD player with component output F	Connect to the component socket  3 and the audio sockets  3. The component signal containing 576p signal format and audio signal are input from the DVD player.
Digital satellite receiver G	Connect only to the HDMI IN 6 socket. The digital video and audio signals are input from the digital satellite receiver. If the digital satellite receiver has a DVI socket and not an HDMI socket, connect the DVI socket to the HDMI IN 6 socket, and connect the audio socket to the audio sockets HDMI IN 6. The digital video and analogue audio signals are input from the digital satellite receiver.
CAM (Conditional Access Module) H For encrypted PPV (Pay per View) services.	Remove the dummy card from the CAM slot and insert the CAM. Insert the viewing card into the CAM.
Notes:	
	<ul style="list-style-type: none"> • Switch off the TV before inserting the CAM. • Keep always the dummy card into the CAM slot when you remove the CAM.
Modem connector I	For future use only.
Hi-Fi audio equipment J	Connect to the audio output sockets  to listen to the sound from the TV on Hi-Fi audio equipment. To turn off the sound of the TV speakers, set “Speaker” to “Off” (page 26).

Continued

Optimum Viewing Area

For the best picture quality, try to position the TV set so that you can view the screen from within the areas shown below.

Horizontal viewing area

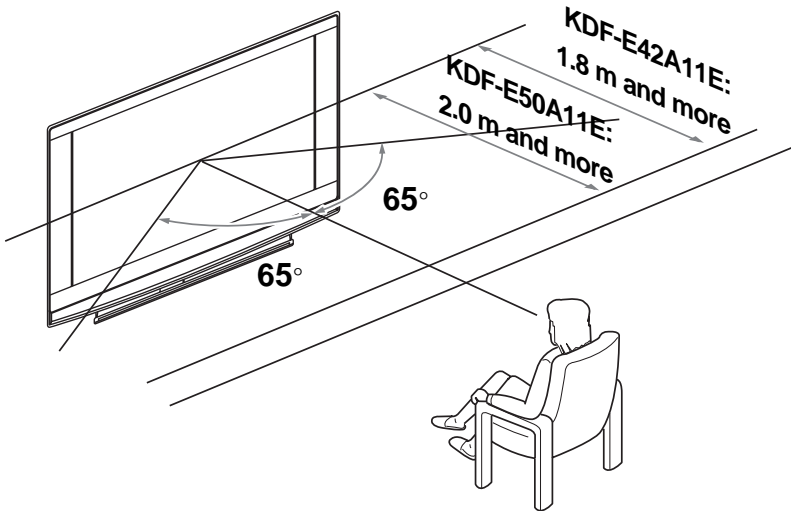

Vertical viewing area

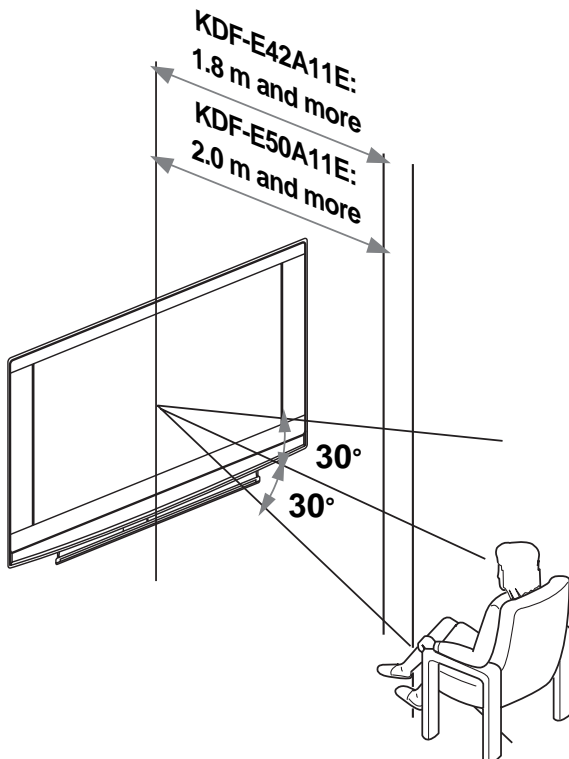

Replacing the lamp

When the lamp becomes dark or the picture colour is not normal or the lamp indicator  on the TV set flashes, replace with a new lamp.

Tips

- Only use the lamp XL-2400 for replacement. If you use another lamp, it may cause damage to the TV set.
- Do not remove the lamp except when replacing it.
- Before replacing the lamp, turn off the power and disconnect the power cord.
- Replace the lamp only after it becomes cool. The front glass of the lamp remains at least 100 °C (212 °F) even after the power has been turned off for 30 minutes.
- Do not place the old lamp in proximity to children or flammable material.
- Do not get the old lamp wet, or insert objects inside the lamp. It may cause the lamp to explode.
- Do not place the old lamp near easily flammable objects, as this may cause fire. Also, do not put your hand inside the lamp compartment, as you may be burned.
- Attach the new lamp securely. If it is not securely attached, the picture may become dark.
- Do not touch or stain the front glass of the new lamp or the glass of the lamp compartment. If the glass become dirty, the picture quality may deteriorate or the lamp life may shorten.
- Attach the lamp cover firmly. If it is not firmly attached, the power will not turn on.
- When the lamp burns out, a noise is audible. This does not indicate damage to the TV set.
- Consult your nearest Sony service center to obtain a new lamp.
- Always remember to dispose of used lamps in an environmentally friendly way.

1 Turn off the power and disconnect the power cord.

If you start changing the lamp without disconnecting the power cord, the standby indicator  on the TV set flashes. Disconnect the power cord to continue changing the lamp.

2 Replace the lamp 30 minutes or more after the power is turned off to allow it to cool.

3 Take the new lamp out of the box.

Do not touch the glass portion of the new lamp.

Tips

- Do not shake the lamp. Vibration can damage the lamp or shorten its life.
- Avoid touching the front glass of a new lamp or the glass of the lamp receptacle. This may reduce picture quality or lamp life.

4 Remove the outside lamp cover

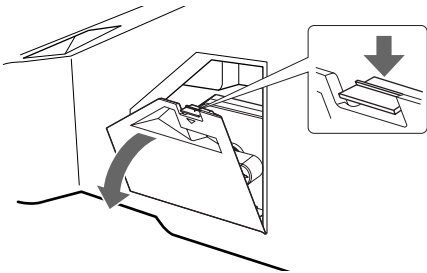

5 Remove the lamp door.

Turn the knob counterclockwise to OPEN and pull out the cover.

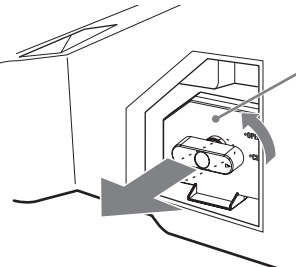

6 Pull out the lamp.

Hook a finger through the loop of the lamp handle and pull the handle upwards. Then pull the lamp straight out..

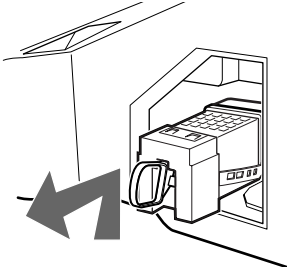

Tips

- The lamp is very hot immediately after use. Never touch the glass portion of the lamp or the surrounding parts.
- After the used lamp has cooled, place it into the empty box of the replacement lamp. Never put the used lamp into a plastic bag.

7 Put the new lamp into its place.

Mount the new lamp securely. Failure to do so may cause a fire or the screen to go dark.

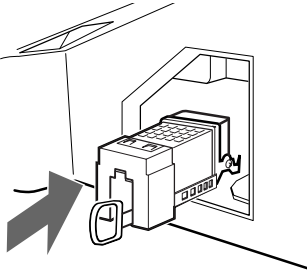

Tip

- If the lamp is not securely reattached, the self-diagnostic function may be triggered and the POWER/STANDBY indicator flashes three times (see page 9).

8 Reattach the lamp door.

Turn the knob back to CLOSE and secure the cover.

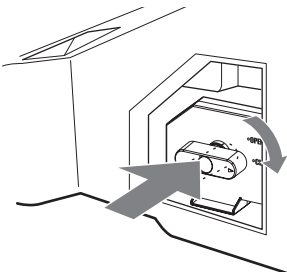

9 Put the outside lamp cover back in its place.

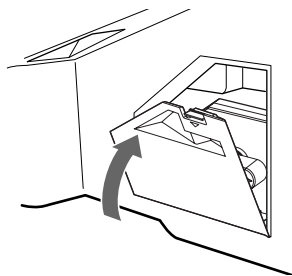

Tips

- Consult your Sony dealer for a Sony XL-2400 replacement lamp.
- Take great care when replacing the lamp or plugging in/unplugging the connecting cords. Rough handling may cause the TV to fall, damaging the TV, the TV stand and the floor.

Specifications

Display Unit

Power Requirements:

220–240 V AC, 50 Hz

Screen Size:

KDF-E50A11E: 50 inches

KDF-E42A11E: 42 inches

Display Resolution (horizontal x vertical):

1280 dots x 720 lines

Power Consumption:

175 W

Standby Power Consumption:

0,8 W

Dimensions (w × h × d):

KDF-E50A11E:

Approx. 825 x 1180 x 395 mm

KDF-E42A11E:

Approx. 720 x 1000 x 350 mm

Weight:

KDF-E50A11E:

Approx. 29.6 kg

KDF-E42A11E:

Approx. 25.1 kg

Panel System

LCD (Liquid Crystal Display) Panel

TV System

Analogue: Depending on your country/region selection:

B/G/H, D/K, L, I.

Digital: DVB-T.

Colour/Video System

Analogue: PAL, SECAM.

NTSC 3.58, 4.43 (only Video In)

Digital: MPEG-2 MP@ML

Aerial

75 ohm external terminal for VHF/UHF

Channel Coverage

Analogue: VHF: E2–E12

UHF: E21–E69

CATV: S1–S20

HYPERS: S21–S41















D/K: R1–R12, R21–R69

L: F2–F10, B–Q, F21–F69

I: UHF B21–B69

Digital: VHF/UHF

Terminals

- AV1:  /  1
21-pin Scart connector (CENELEC standard) including audio/video input, RGB input, and TV audio/video output.
- AV2:  /  2 (SMARTLINK)
21-pin Scart connector (CENELEC standard) including audio/video input, RGB input, selectable audio/video output, and SmartLink interface
- AV3:  3
Y: 1 Vp-p, 75 ohms, 0.3V negative sync
Pb: 0.7 Vp-p, 75 ohms
Pr: 0.7 Vp-p, 75 ohms
 3 Audio input (phono jacks)
500 mVrms
Impedance: 47 kilo ohms
- AV4:  4S video input (4-pin mini DIN)
 4 Video input (phono jack)
 4 Audio input (phono jacks)
- AV5:  5
PC Input (15 Dsub) (see page 36)
G: 0.7 Vp-p, 75 ohms, non Sync on Green
B: 0.7 Vp-p, 75 ohms, non Sync on Green
R: 0.7 Vp-p, 75 ohms, non Sync on Green
HD: 1-5 Vp-p
VD: 1-5 Vp-p
 PC audio input: minijack.
-  Audio output (Left/Right) (phono jacks)
- AV6:  6
HDMI: Video: 480i, 576i, 480p, 576p, 720p, 1080i
Audio: Two channel linear PCM 32, 44.1 and 48 kHz, 16, 20 and 24 bits.
AUDIO: 500 mVrms (100% modulation)
Impedance: 47 kilohms
-  Headphones jack
-  CAM (Conditional Access Module) slot
MODEM
Modem jack (Not supported on this TV)

Sound Output

10 W +10 W (RMS)

Supplied Accessories

- Remote RM-ED002 (1)
- Size AA batteries (R6 type) (2)
- Coaxial cable (1)

Optional Accessories

- TV stand SU-RG11S (KDF-E42A11E)
- TV stand SU-RG11M (KDF-E50A11E)
- Lamp: XL-2400

Design and specifications are subject to change without notice.

PC Input Specifications

PC Input Timing

Input signal frequency:

Horizontal: 31,4 - 48,4 KHz.

Vertical: 59 - 61 Hz.

Maximum Resolution: 1024 dots x -768 lines.

Preset mode timing table for PC

Nº	Resolution (dots x lines)	Graphic mode	Horizontal frequency (kHz)	Vertical frequency (Hz)
1	640 x 480	VESA 60	31.469	59.940
2	800 x 600	VESA 60	37.879	60.317
3	1024 x 768	VESA 60	48.363	60.004

This TV does not support Sync on Green or Composite Sync.



If a signal other than in the above chart is input, it may not be displayed properly or may not be displayed as you set. Using the Vertical frequency (Hz) of the personal computer at 60 is recommended.

Troubleshooting

Check whether the  (standby) indicator is flashing in red.

When it is flashing





The self-diagnosis function is activated.



- 1 Measure how long the  (standby) indicator flashes and stops flashing.
For example, the indicator flashes for two seconds, stops flashing for one second, and flashes for two seconds.
- 2 Press  on the TV (Front side) to switch it off, disconnect the mains lead, and inform your dealer or Sony service centre of how the indicator flashes (duration and interval).

When it is not flashing



- 1 Check the items in the tables below.
- 2 If the problem still persists, have your TV serviced by qualified service personnel.

Picture

Problem	Cause/Remedy
No picture (screen is dark) and no sound	<ul style="list-style-type: none">• Check the aerial connection.• Connect the TV to the mains, and press  on the TV (front side).• If the  (standby) indicator lights up in red, press TV .
No picture or no menu information from equipment connected to the scart connector	<ul style="list-style-type: none">• Check that the optional equipment is on and press / repeatedly until the correct input symbol is displayed on the screen.• Check the connection between the optional equipment and the TV.
Distorted picture	<ul style="list-style-type: none">• When installing optional equipment, leave some space between the optional equipment and the TV.• When changing programmes or selecting Text, turn off any equipment connected to the scart connector on the rear of the TV.
Double images or ghosting	<ul style="list-style-type: none">• Check aerial/cable connections.• Check the aerial location and direction.
Only snow and noise appear on the screen	<ul style="list-style-type: none">• Check if the aerial is broken or bent.• Check if the aerial has reached the end of its serviceable life (three to five years in normal use, one to two years at the seaside).
Picture (dotted lines or stripes) noise	<ul style="list-style-type: none">• Keep the TV away from electrical noise sources such as cars, motorcycles, or hair-dryers.• Make sure that the aerial is connected using the supplied coaxial cable.• Keep the aerial cable away from other connecting cables.• Do not use a 300-ohm twin lead cable as interference may occur.
Picture noise when viewing a TV channel	<ul style="list-style-type: none">• Select “Manual Programme Preset” in the “Set Up” menu and adjust “AFT” (Automatic Fine Tuning) to obtain better picture reception (page 32).• Select “Noise Reduction” in the “Picture Adjustment” menu to reduce the noise in the picture (page 22).
Stripe noise during playback/recording of a VCR	<ul style="list-style-type: none">• Video head interference. Keep your VCR away from the TV.• Leave a space of 30 cm between your VCR and the TV to avoid noise.• Avoid installing your VCR in front of the TV or beside the TV.
Some tiny black points and/or bright points on the screen	<ul style="list-style-type: none">• The picture of a display unit is composed of pixels. Tiny black points and/or bright points (pixels) on the screen do not indicate a malfunction.

Problem	Cause/Remedy
No colour on programmes	<ul style="list-style-type: none"> Select “Reset” in the “Picture Adjustment” menu to return to the factory settings (page 22).
No colour or irregular colour when viewing a signal from the Y, PB/CB, PR/CR jacks of  3	<ul style="list-style-type: none"> Check the connection of the Y, PB/CB, PR/CR jacks of 3. Make sure that the Y, PB/CB, PR/CR jacks of 3 are firmly seated in their respective sockets.

Sound

Problem	Cause/Remedy
No sound, but good picture	<ul style="list-style-type: none"> Press  +/- or  (Mute). Check that “TV Speakers” is set to “on” in the “Features” menu (page 26).
Noisy sound	<ul style="list-style-type: none"> See the “Picture noise” causes/remedies on page 46.

Channels

Problem	Cause/Remedy
The desired channel cannot be selected	<ul style="list-style-type: none"> Switch between digital and analogue mode and select the desired digital/analogue channel.
Some channels are blank	<ul style="list-style-type: none"> Scrambled/Subscription only channel. Subscribe to the Pay Per View service. Channel is used only for data (no picture or sound). Contact the broadcaster for transmission details.
Digital channel is not displayed	<ul style="list-style-type: none"> Check that the aerial is plugged directly into the TV (not through other equipment). Contact a local installer to find out if digital transmissions are provided in your area. Upgrade to a higher gain aerial.

General

Problem	Cause/Remedy
The TV turns off automatically (the TV enters standby mode)	<ul style="list-style-type: none"> Check if the “Timer” is activated (page 28). If no signal is received or no operation is performed in the TV mode for 10 minutes, the TV automatically switches to standby mode.
The TV turns on automatically	<ul style="list-style-type: none"> Check if the “Timer” is activated (page 28)
Some input sources cannot be selected	<ul style="list-style-type: none"> Select “AV Preset” in the “Set Up” menu and cancel “Skip” of the input source (page 31).
The remote does not function	<ul style="list-style-type: none"> Replace the batteries.
The lamp indicator  on front of the TV set is lit.	<ul style="list-style-type: none"> Turn the TV off. Turn the TV on again, if the lamp indicator is still lit then replace the internal lamp. For details refer to page 39 to 41.

Continued

Index

Numerics

0-9 buttons 8

14:9 15

4:3 15

A

Accessories supplied 10

Aerial, connecting 11

AFT 32

Analogue mode (○) button 8

ATT 33

Audio Filter 33

Audio Language 35

Audio Type 35

Auto Format 25

Auto Start Up 29

Auto Tuning 12

analogue and digital channels
13

analogue channels only 30
digital channel only 34

Auto Volume 24

AUX/VIDEO I/⏻ button 8

AV Preset 31

AV2 Output 26

B

Balance 23

Bass 23

BBE 23

Brightness 21

C

CA Module Set-up 36

Category list 16

Channel 32

Channels

auto-tuning 12, 13

selecting 14

Skip 33

Checking the accessories 10

Checking the accessories (Accessories

supplied) 10

Clock Set 28

Colour 21

Colour Tone 21

Coloured buttons 8

Connecting

an aerial/VCR 11

optional equipment 37

Contrast 21

Country 29

D

Decoder 33

Digital Auto Tuning 34

DIGITAL button 8

Digital Manual Tuning 35

Digital Set Up 34

Digital Set-up 35

Digital Text (□) button 8

Digital Tuning 34

Dolby Virtual 23

Dual Sound 24

E

Effect (sound effect) 23

EPG (Digital Electronic Programme
Guide) 16

F

Fastext 15

Favourite list 18

Features menu 26

H

Headphones

connecting 37

Hue 21

I

Info (i+) button 8

Input select (→) button 8, 9

Input signal index table 19

Iris 22

L

Label 32

Lamp, replacing 41

Language 29

M

Manual Programme Preset 31

Manual Timer REC 17

MENU button 8

Mute (⊗) button 8

N

Noise Reduction 22

Number buttons 8

O

OK button 8, 9

P

Parental Lock 35

PC Adjustment 27

Picture Adjustment menu 21

Picture Mode 21

Picture mode (⊙) button 8

PIN Code 36

Power (I) indicator 9

PROG +/- buttons 8, 9

Programme 32

Programme index table 15

Programme Labels 31

Programme List Edit 34

Programme Sorting 30

R

Reminder 17

Remote

overview 8

sensor 9

Reset

picture adjustment 22

sound adjustment 23

RGB Center 25

S

Screen Control menu 25

Screen Format 25

Screen menu 25

Screen mode 15

Screen mode (⊞) button 8

Selecting the language and country/
region 12

Set Up menu 28

Sharpness 21

Skip 33

Sleep Timer 28

Smart 15

Sound Adjustment menu 23

Sound Effect 23

Sound effect (J) button 8

Specifications 44

Standby (⏻) indicator 9

Subtitle Language 35

Subtitle Setting 35

System 32

T

Technical Set-up 36

Text hold (⊞) button 8

Text reveal (⊞) button 8

Timer list 17

Timer menu 28

Timer REC 16

Treble 23

TV Speakers 26

TV standby (I/⏻) button 8

V

VCR

connecting 11

recording 16

Volume (↔) +/- buttons 8, 9

W

Wide 15

Z

Zoom 15

WARNUNG

- Zur Vermeidung eines Stromschlags darf der Netzstecker nicht in eine Steckdose gesteckt werden, wenn er vom Netzkabel getrennt wurde. Der Stecker ist nicht wiederverwendbar und muss entsorgt werden.
- Zur Vermeidung von Feuer- und Stromschlaggefahr darf das Fernsehgerät nicht dem Regen oder sonstiger Feuchtigkeit ausgesetzt werden.
- Im Gehäuse befinden sich Bauteile, die unter Hochspannung stehen. Öffnen Sie das Gehäuse nicht. Überlassen Sie Wartungs- und Reparaturarbeiten stets qualifiziertem Fachpersonal.

ACHTUNG

- Alle mit Digitalfernsehen zusammenhängenden Funktionen sind nur für DVB Länder erhältlich. Funktionen mit **DVB** sind nicht erhältlich ausser in DVB Ländern.
- DVB Länder: Grossbritannien, Frankreich, Italien, Deutschland, Spanien, Finnland und Schweden (ab September '05).

Einführung

Vielen Dank, dass Sie sich für ein Produkt von Sony entschieden haben.

Bitte lesen Sie dieses Handbuch aufmerksam durch, bevor Sie das Fernsehgerät verwenden, und bewahren Sie es auf, um später bei Bedarf darin nachschlagen zu können.

Information zu Warenzeichen

- **DVB** ist ein eingetragenes Warenzeichen des DVB-Projekts.
- "PlayStation" ist ein Warenzeichen von Sony Computer Entertainment, Inc.
- Lizenziert durch BBE Sound, Inc. unter USP4638258, 4482866. "BBE" und das BBE-Symbol sind Warenzeichen von BBE Sound, Inc.
- Herstellung in Lizenz der Dolby Laboratories. "Dolby" und das Doppel-D Symbol **DD** sind Warenzeichen der Dolby Laboratories.
- **HDMI** Dieses Fernsehgerät nutzt High-Definition Multimedia Interface HDMI™ Technologie. HDMI, das HDMI-Logo und High-Definition Multimedia Interface sind Marken oder eingetragene Warenzeichen von HDMI Licensing LLC.

Inhaltsverzeichnis

Sicherheitsinformationen.....	4
Sicherheitsmaßnahmen	7
Die Fernbedienung.....	8
Bedien- und Anzeigeelemente des Fernsehgeräts.....	9

Erste Schritte

1: Überprüfen des Zubehörs	10
2: Einsetzen von Batterien in die Fernbedienung.....	10
3: Anschließen von Antenne/Videorecorder	11
4: Sichern des Fernsehgeräts gegen Umfallen.....	12
5: Einschalten des Fernsehgeräts.....	12
6: Auswählen der Menüsprache und des Landes	12
7: Automatische Programmsuche	13

Fernsehen **DVB** : nur für Digitalkanäle

Fernsehen	14
Verwenden des elektronischen Programmführers EPG DVB	16
Verwenden der Favoritenliste DVB	18
Anzeigen eines Bildes, das von einem angeschlossenen Gerät kommt	19

Das Menüsystem

Navigieren in den Menüs	19
Die Menüs im Überblick.....	20
Bild-Einstellungen (das Menü)	21
Bild-Modus.....	21
Kontrast/Helligkeit/Farbe/Farbton/Bildschärfe.	21
Farbtemperatur	22
Normwerte	22
Dyn. NR	22
Iris	22
Ton-Einstellungen (das Menü)	23
Sound Effekt	23
Höhen/Tiefen/Balance	23
Normwerte	23

Zweiton.....	24
Autom.Lautst.	24
Bildschirmmenü	25
Auto Format	25
Bildformat	25
RGB H-Position	25
Funktionen (das Menü)	26
AV2 Ausgang	26
TV Lautsprecher.....	26
PC Einstellung	27
Timer (das Menü)	28
Abschalttimer	28
Uhr einstellen	28
Timer	28
Grundeinstellungen (das Menü)	29
Neuinitialisierung	29
Sprache	29
Land	29
Autom. Progr. (nur im Analogmodus).....	30
Programme ordnen (nur im Analogmodus).....	30
Programmnamen (nur im Analogmodus)	31
AV-Einstellungen	31
Manuell abspeichern (nur Analogmodus).....	31
Digital Einstellung DVB	34

Zusatzgeräte verwenden

Anschließen von zusätzlichen Geräten	37
--	----

Zusatzinformationen

Optimaler Betrachtungsbereich	40
Ersetzen der Lampe	41
Technische Daten	44
Störungsbehebung	46
Index.....	48

Sicherheitsinformationen

Netzkabel

- Ziehen Sie den Netzstecker aus der Steckdose, wenn Sie das Fernsehgerät umstellen. Stellen Sie das Fernsehgerät nicht um, wenn das Netzkabel eingesteckt ist. Andernfalls kann das Netzkabel beschädigt werden und es besteht Feuergefahr und die Gefahr eines elektrischen Schlags.
- Wenn das Netzkabel beschädigt wird, besteht Feuergefahr und die Gefahr eines elektrischen Schlags.
 - Klemmen Sie das Netzkabel nicht ein und biegen und verdrehen Sie das Kabel nicht übermäßig. Die Isolierung könnte beschädigt werden, so dass die blanken Adern im Inneren des Kabels freiliegen, oder das Kabel selbst könnte beschädigt werden. In diesem Fall kann es zu einem Kurzschluss kommen und es besteht Feuergefahr bzw. die Gefahr eines elektrischen Schlags.
 - Beschädigen Sie das Netzkabel nicht und nehmen Sie keine Veränderungen daran vor.
 - Stellen Sie keine schweren Gegenstände auf das Netzkabel. Ziehen Sie nicht am Netzkabel.
 - Halten Sie das Netzkabel von Wärmequellen fern.
 - Ziehen Sie immer am Stecker, wenn Sie das Netzkabel von der Steckdose trennen.
- Wenn das Netzkabel beschädigt ist, verwenden Sie es nicht weiter. Lassen Sie es bei Ihrem Händler oder Sony-Kundendienst austauschen.
- Verwenden Sie ausschließlich ein Originalnetzkabel von Sony und keinem anderen Hersteller.



Umgang mit dem Netzkabel bzw. mit anderen Kabeln

Ziehen Sie immer am Stecker, wenn Sie das Netzkabel oder ein anderes Kabel lösen wollen. Ziehen Sie nicht am Netzkabel bzw. dem Kabel selbst.

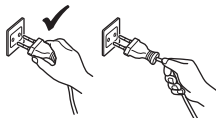

Netzstrom

Verwenden Sie eine Netzsteckdose, in der der Stecker fest sitzt. Stecken Sie den Stecker ganz in die Netzsteckdose. Wenn der Stecker lose in der Steckdose sitzt, kann es zu einem Lichtbogenüberschlag kommen. In diesem Fall besteht Feuergefahr. Wenden Sie sich gegebenenfalls an einen qualifizierten Elektriker und lassen Sie die Netzsteckdose auswechseln.

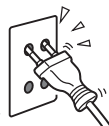

Sonderzubehör

Beachten Sie Folgendes, wenn Sie das Fernsehgerät auf einem Ständer anbringen. Andernfalls kann das Fernsehgerät herunterfallen und schwere Verletzungen verursachen.

- Verwenden Sie den angegebenen Ständer.
- Sichern Sie das Fernsehgerät auf geeignete Weise, und befolgen Sie beim Aufstellen des Fernsehgeräts die Anleitung, die dem Ständer beiliegt.
- Verwenden Sie unbedingt die mit dem Ständer oder der Wandhalterung gelieferten Halterungs- und Befestigungsteile.



Medizinische Einrichtungen

Stellen Sie dieses Fernsehgerät nicht an Orten wie Krankenhäusern auf, an denen medizinische Geräte eingesetzt werden. Dieses Gerät kann Fehlfunktionen an medizinischen Geräten verursachen.



Transport

- Wenn Sie das Fernsehgerät transportieren müssen, lösen Sie zunächst alle Kabel vom Fernsehgerät.
- Wenn Sie das Fernsehgerät tragen, halten Sie es wie in der Abbildung rechts dargestellt. Andernfalls kann das Fernsehgerät herunterfallen und beschädigt werden oder schwere Verletzungen verursachen. Wenn das Fernsehgerät herunterfällt oder anderweitig beschädigt wird, lassen Sie es unverzüglich von qualifiziertem Fachpersonal überprüfen.
- Setzen Sie das Fernsehgerät beim Transport keinen Stößen und keinen starken Erschütterungen aus. Andernfalls kann das Fernsehgerät herunterfallen und beschädigt werden oder schwere Verletzungen verursachen.
- Wenn Sie das Fernsehgerät wegen einer Reparatur oder bei einem Umzug transportieren müssen, verpacken Sie es mithilfe der Originalverpackungsmaterialien im Originalkarton.
- Zum Tragen des Fernsehgeräts sind mindestens zwei Personen erforderlich.

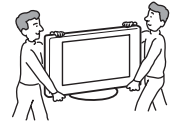

Luftzufuhr

- Blockieren Sie nicht die Lüftungsöffnungen an der Rückseite. Andernfalls besteht Feuergefahr aufgrund einer Überhitzung des Geräts.
- Ohne ausreichende Luftzufuhr kann sich auf und im Fernsehgerät Staub und Schmutz ansammeln. Beachten Sie Folgendes, um eine ausreichende Luftzufuhr zu gewährleisten:
 - Installieren Sie das Fernsehgerät nicht nach hinten oder seitwärts geneigt.
 - Installieren Sie das Fernsehgerät nicht auf dem Kopf stehend oder falsch herum.
 - Installieren Sie das Fernsehgerät nicht in einem Regal oder einem Schrank.
 - Stellen Sie das Fernsehgerät nicht auf einer Decke oder einem Bett auf.
 - Decken Sie das Fernsehgerät nicht mit Decken oder Vorhängen ab und legen Sie keine Gegenstände wie Zeitungen usw. darauf.
- Lassen Sie ausreichend Platz um das Fernsehgerät. Andernfalls ist die Luftzufuhr unzureichend und das Fernsehgerät kann sich überhitzen. In diesem Fall besteht Feuergefahr und das Fernsehgerät kann beschädigt werden.

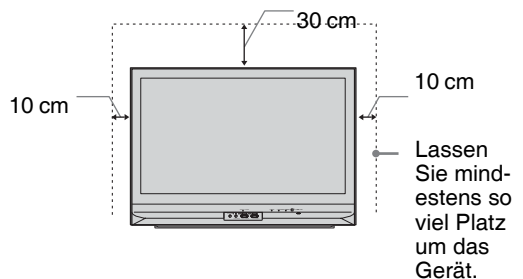

- Wenn das Fernsehgerät an der Wand installiert werden soll, lassen Sie an der Unterseite des Fernsehgeräts mindestens 10 cm Platz.
- Installieren Sie das Fernsehgerät auf keinen Fall folgendermaßen:

Die Luftzirkulation wird unterbunden.

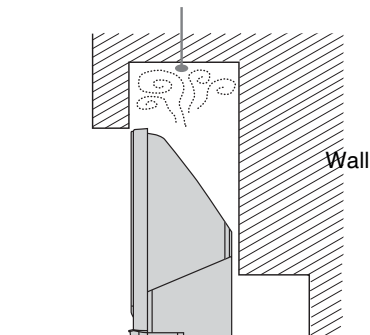

Lüftungsöffnungen

Führen Sie nichts in die Lüftungsöffnungen ein. Wenn Metallgegenstände oder Flüssigkeiten in diese Öffnungen gelangen, besteht Feuergefahr und die Gefahr eines elektrischen Schlags.

Aufstellung

- Stellen Sie das Fernsehgerät nicht in sehr warmer, feuchter oder stark staubbelasteter Umgebung auf.
- Installieren Sie das Fernsehgerät nicht an Orten, an denen die Gefahr besteht, dass Insekten in das Gerät eindringen.
- Stellen Sie das Fernsehgerät nicht an Orten auf, an denen es mechanischen Vibrationen ausgesetzt ist.
- Stellen Sie das Fernsehgerät auf eine stabile, ebene Fläche. Andernfalls kann das Fernsehgerät herunterfallen und Verletzungen verursachen..
- Installieren Sie das Fernsehgerät nicht so, dass es z. B. hinter einer Säule hervorragt oder man mit dem Kopf dagegen stoßen könnte. Andernfalls kann es zu Verletzungen kommen.



Wasser und Feuchtigkeit

- DoInstallieren Sie das Fernsehgerät nicht in der Nähe von Wasser, wie z. B. neben einer Badewanne oder einer Dusche. Schützen Sie das Fernsehgerät außerdem vor Regen, Feuchtigkeit und Rauch. Andernfalls besteht Feuergefahr und die Gefahr eines elektrischen Schlags.
- Berühren Sie das Netzkabel und das Fernsehgerät nicht mit nassen Händen. Andernfalls kann es zu einem elektrischen Schlag kommen und das Fernsehgerät kann beschädigt werden.



Feuchtigkeit und brennbares Material

- Schützen Sie das Fernsehgerät vor Feuchtigkeit. Verschütten Sie keinerlei Flüssigkeit auf dem Fernsehgerät. Wenn durch die Öffnungen Flüssigkeiten oder Fremdkörper in das Fernsehgerät gelangt sind, dürfen Sie es nicht mehr benutzen. Andernfalls kann es zu einem elektrischen Schlag kommen und das Fernsehgerät kann beschädigt werden. Lassen Sie das Fernsehgerät umgehend von qualifiziertem Kundendienstpersonal überprüfen.
- Um Feuergefahr zu vermeiden, halten Sie brennbare Gegenstände (z. B. Kerzen) und Glühbirnen vom Fernsehgerät fern.

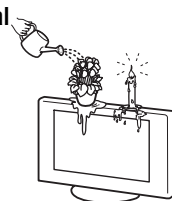

Öl und Fett

Installieren Sie dieses Fernsehgerät nicht in Restaurants, in denen viel Öl oder Fett verwendet wird. Andernfalls könnte fettgetränkter Staub in das Fernsehgerät eindringen. In diesem Fall besteht die Gefahr von Schäden am Gerät.

Stabile Installation des Fernsehgeräts

Platzieren Sie das Fernsehgerät auf einem stabilen Unterbau. Hängen Sie nichts an das Fernsehgerät. Andernfalls kann das Fernsehgerät herunterfallen und Sachschäden oder schwere Verletzungen verursachen.



Sorgen Sie dafür, dass Kinder nicht auf das Fernsehgerät klettern.

Installation in einem Fahrzeug oder an der Decke

Installieren Sie das Fernsehgerät nicht in einem Fahrzeug. Durch die Bewegung beim Fahren kann das Fernsehgerät herunterfallen und Verletzungen verursachen. Installieren Sie das Fernsehgerät auch nicht an der Decke.

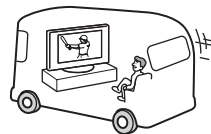

Schiffe, Boote und andere Wasserfahrzeuge

Installieren Sie das Fernsehgerät nicht in einem Schiff, Boot oder einem anderen Wasserfahrzeug. Wenn das Fernsehgerät Wasser, insbesondere Meerwasser ausgesetzt wird, besteht Feuergefahr und die Gefahr von Schäden am Gerät.

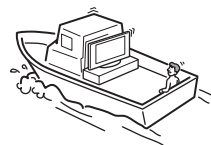

Nutzung im Freien

- Schützen Sie das Fernsehgerät vor direktem Sonnenlicht. Andernfalls kann sich das Fernsehgerät erhitzen und beschädigt werden.
- Installieren Sie das Fernsehgerät nicht im Freien.



Verkabelung

- Ziehen Sie den Netzstecker aus der Steckdose, wenn Sie Kabel an das Gerät anschließen. Trennen Sie das Gerät zu Ihrer eigenen Sicherheit unbedingt vom Netzstrom, wenn Sie Kabel daran anschließen.
- Stolpern Sie nicht über die Kabel. Andernfalls kann das Fernsehgerät beschädigt werden.

Reinigung

- Ziehen Sie den Netzstecker aus der Steckdose, wenn Sie den Netzstecker und das Fernsehgerät reinigen. Andernfalls besteht die Gefahr eines elektrischen Schlags.
- Reinigen Sie den Netzstecker regelmäßig. Wenn der Stecker verstaubt ist und sich Feuchtigkeit ablagert, kann die Isolierung leiden und es besteht Feuergefahr.



Gewitter

Berühren Sie zu Ihrer eigenen Sicherheit bei einem Gewitter nicht das Fernsehgerät, das Netzkabel oder das Antennenkabel.



Fortsetzung

Reparaturbedürftige Schäden

Wenn der Bildschirm des Fernsehgeräts gesprungen ist, trennen Sie unbedingt sofort das Netzkabel vom Stromnetz. Erst dann dürfen Sie das Gerät berühren. Andernfalls besteht die Gefahr eines elektrischen Schlags.

Wartung

Öffnen Sie das Gehäuse nicht. Überlassen Sie Wartungsarbeiten stets nur qualifiziertem Kundendienstpersonal.



Umgang mit Kleinteilen

Halten Sie kleine Zubehörteile außerhalb der Reichweite von Kindern. Wenn sie verschluckt werden, besteht Erstickungsgefahr. Rufen Sie in einem solchen Fall umgehend einen Arzt.

Wenn das Gerät nicht

Zum Schutz der Umwelt und aus Sicherheitsgründen empfiehlt es sich, das Fernsehgerät nicht im Bereitschaftsmodus zu lassen, wenn es nicht benutzt wird.



Trennen Sie es vom Stromnetz. Bei einigen Fernsehgeräten gibt es jedoch möglicherweise Funktionen, für die das Fernsehgerät in den Bereitschaftsmodus geschaltet sein muss. Ist dies der Fall, werden Sie in den Anweisungen in dieser Anleitung darauf hingewiesen.

Augenschonendes Fernsehen

- Für ermüdungsfreies Fernsehen sollte die Entfernung zum Fernsehgerät das Vier- bis Siebenfache der Bildhöhe betragen.
- Schauen Sie bei gemäßigter Beleuchtung fern. Bei einer falschen Beleuchtung werden die Augen belastet. Auch kontinuierliches Fernsehen über längere Zeit kann die Augen stark beanspruchen.
- Wenn Sie den Winkel des Fernsehgeräts einstellen wollen, halten Sie den Fuß des Ständers mit der Hand, damit das Fernsehgerät nicht vom Ständer getrennt wird. Achten Sie darauf, sich nicht die Finger zwischen dem Fernsehgerät und dem Ständer einzuklemmen.

Einstellen der Lautstärke

- Stellen Sie die Lautstärke so ein, dass Ihre Nachbarn nicht gestört werden. Bei Nacht ist der Ton weit zu hören. Es empfiehlt sich daher, die Fenster zu schließen oder Kopfhörer zu verwenden.
- Stellen Sie beim Verwenden von Kopfhörern die Lautstärke moderat ein. Andernfalls kann es zu Gehörschäden kommen.

Überlastung der Stromkreise

Dieses Fernsehgerät ist ausschließlich auf den Betrieb an 220–240 V Wechselstrom ausgelegt. Achten Sie darauf, nicht zu viele andere Geräte an dieselbe Netzsteckdose anzuschließen.

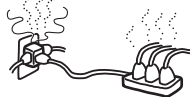

Andernfalls besteht Feuergefahr und die Gefahr eines elektrischen Schlags.

Hohe Temperaturen

Berühren Sie nicht die Oberfläche des Fernsehgeräts. Es bleibt sehr warm, auch wenn das Fernsehgerät bereits einige Zeit ausgeschaltet ist.

Korrosion

Wenn Sie das Fernsehgerät in der Nähe von Meerwasser aufstellen, kann die salzhaltige Luft Korrosion an den Metallteilen des Fernsehgeräts verursachen. Interne Bauteile können beschädigt werden und es besteht Feuergefahr. Die Lebensdauer des Fernsehgeräts kann sich verringern. Ergreifen Sie geeignete Maßnahmen zum Verringern der Luftfeuchtigkeit und Mäßigen der Temperatur in dem Raum, in dem das Fernsehgerät aufgestellt ist.

Sicherheitsmaßnahmen

LCD-Bildschirm

- Der LCD-Bildschirm wird in einer Hochpräzisionstechnologie hergestellt und der Anteil der effektiven Pixel beträgt mindestens 99,99%. Trotzdem sind möglicherweise schwarze Punkte oder helle Lichtpunkte (rot, blau oder grün) permanent auf dem LCD-Bildschirm zu sehen. Dies ist eine spezifische Eigenschaft von LCD-Bildschirmen. Es handelt sich dabei nicht um eine Fehlfunktion.
- Setzen Sie den LCD-Bildschirm nicht der Sonne aus. Andernfalls kann die Bildschirmoberfläche beschädigt werden.
- Stoßen Sie nicht gegen den Filter an der Vorderseite, zerkratzen Sie ihn nicht und stellen Sie nichts auf dieses Fernsehgerät. Das Bild kann ungleichmäßig werden und der LCD-Bildschirm kann beschädigt werden.
- Wenn dieses Fernsehgerät an einem kalten Ort verwendet wird, kommt es möglicherweise zu Schmierstreifen im Bild oder das Bild wird dunkel. Dabei handelt es sich nicht um eine Fehlfunktion. Diese Effekte verschwinden, wenn die Temperatur steigt.
- Wenn Standbilder längere Zeit angezeigt werden, kann es zu Doppelbildern kommen. Dieser Effekt verschwindet in der Regel nach einigen Augenblicken.
- Bildschirm und Gehäuse erwärmen sich, wenn das Fernsehgerät in Betrieb ist. Dies ist keine Fehlfunktion.

Der LCD-Bildschirm enthält eine kleine Menge Flüssigkristalle und Quecksilber. Auch die Leuchtstoffröhre, die im Fernsehgerät verwendet wird, enthält Quecksilber. Befolgen Sie bei der Entsorgung die bei Ihnen geltenden Entsorgungsrichtlinien.

Installieren des Fernsehgeräts

- Stellen Sie das Fernsehgerät nicht an Orten auf, an denen es extremen Temperaturen ausgesetzt ist, z. B. in direktem Sonnenlicht oder in der Nähe einer Heizung oder eines Warmluftauslasses. Wenn das Fernsehgerät extremen Temperaturen ausgesetzt wird, kann es sich überhitzen. In diesem Fall kann sich das Gehäuse verformen oder es kann zu Fehlfunktionen kommen.
- Das Fernsehgerät bleibt auch in ausgeschaltetem Zustand mit dem Stromnetz verbunden. Wenn Sie das Fernsehgerät ganz vom Netz trennen wollen, ziehen Sie den Stecker aus der Steckdose.
- Für eine gute Bildqualität achten Sie darauf, dass kein Lampen- oder Sonnenlicht direkt auf den Bildschirm fällt. Falls möglich, bringen Sie eine von der Decke herab gerichtete Punktbeleuchtung an.
- Stellen Sie andere Geräte nicht zu nahe beim Fernsehgerät auf. Lassen Sie mindestens 30 cm Platz zwischen dem Fernsehgerät und anderen Geräten. Wenn ein Videorecorder vor oder neben dem Fernsehgerät aufgestellt wird, kann es zu Bildstörungen kommen.
- Bild- und/oder Tonstörungen können auftreten, wenn sich das Fernsehgerät nahe an Geräten befindet, die elektromagnetische Strahlung aussenden.

Pflegen und Reinigen der Bildschirmoberfläche bzw. des Gehäuses

Die Bildschirmoberfläche ist mit einer speziellen Beschichtung versehen, um starke Lichtreflexionen zu vermeiden.

Um Materialschäden oder zu Schäden an der Bildschirmbeschichtung zu vermeiden, beachten Sie bitte folgende Sicherheitsmaßnahmen.

- Stoßen Sie nicht gegen den Bildschirm, berühren Sie ihn nicht mit einem harten Gegenstand und werfen Sie nichts gegen den Bildschirm. Andernfalls kann der Bildschirm zerkratzt oder beschädigt werden.
- Berühren Sie nicht die Mattscheibe, wenn Sie das Fernsehgerät kontinuierlich längere Zeit in Betrieb haben. Die Mattscheibe kann sich erhitzen.
- Es empfiehlt sich, die Bildschirmoberfläche so wenig wie möglich zu berühren.
- Entfernen Sie Staub vorsichtig mit einem weichen Tuch von der Bildschirmoberfläche bzw. dem Gehäuse. Bei stärkerer Verschmutzung feuchten Sie ein weiches Tuch leicht mit einer milden Reinigungslösung an und wischen dann über den Bildschirm. Das Tuch kann gewaschen und mehrmals verwendet werden.
- Verwenden Sie keine Scheuerschwämme, keine alkalischen/säurehaltigen Reinigungsmittel, kein Scheuermittel und keine flüchtigen Lösungsmittel wie Alkohol, Benzin, Verdünnung oder Insektizide. Wenn Sie solche Mittel verwenden oder das Gerät längere Zeit mit Gummi- oder Vinylmaterialien in Berührung kommt, kann es zu Schäden an der Bildschirm- oder der Gehäuseoberfläche kommen.
- In den Lüftungsöffnungen kann sich über einen längeren Zeitraum hinweg Staub ansammeln. Um eine ausreichende Belüftung sicherzustellen, empfiehlt es sich, den Staub regelmäßig (einmal pro Monat) mit einem Staubsauger abzusaugen.

Entsorgen des Fernsehgeräts



Entsorgung von gebrauchten elektrischen und elektronischen Geräten (anzuwenden in den Ländern der Europäischen Union und anderen europäischen Ländern mit einem separaten Sammelsystem für diese Geräte)

Das Symbol auf dem Produkt oder seiner Verpackung weist darauf hin, dass dieses Produkt nicht als normaler Haushaltsabfall zu behandeln ist, sondern an einer Annahmestelle für das Recycling von elektrischen und elektronischen Geräten abgegeben werden muss. Durch Ihren Beitrag zum korrekten Entsorgen dieses Produkts schützen Sie die Umwelt und die Gesundheit Ihrer Mitmenschen. Umwelt und Gesundheit werden durch falsches Entsorgen gefährdet. Materialrecycling hilft, den Verbrauch von Rohstoffen zu verringern. Weitere Informationen über das Recycling dieses Produkts erhalten Sie von Ihrer Gemeinde, den kommunalen Entsorgungsbetrieben oder dem Geschäft, in dem Sie das Produkt gekauft haben.

Die Fernbedienung

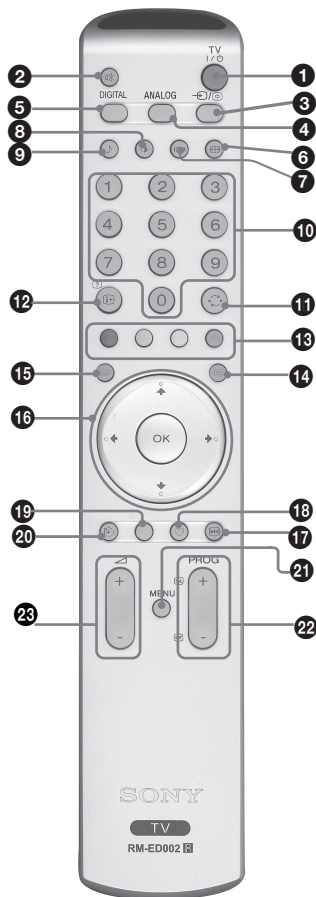

1 TV I/O – TV Standby

Zum kurzzeitigen Ausschalten des Fernsehgeräts. Die Standby-Anzeige  an der Vorderseite des Fernsehgeräts leuchtet auf. Schalten Sie das Fernsehgerät dann mit derselben Taste aus dem Standby-Betrieb wieder ein.

2 – Stumm (Seite 9)

3 / – Eingangswahl / Text anhalten

- Im Fernsehbetrieb (Seite 19): Zur Auswahl der Signalquelle unter den Geräten, die an den Eingangsbuchsen des Fernsehgeräts angeschlossen sind.
- Im Videotext-Modus (Seite 15): Hält die aktuelle Seite an.

4 ANALOG – Analogmodus

5 DIGITAL – Digitalmodus

Zum Umschalten in den Digitalmodus. Im Digitalmodus: blendet alle interaktiven Eingabeaufforderungen aus.

6 – Bildschirm-Modus (Seite 15)

7 Die Taste ist bei diesem Gerätetyp ohne Funktion.

8 – Bild-Modus (Seite 21)

9 – Sound Effekt (Seite 23)

10 Zahlentasten

- Im Fernsehbetrieb: Zur Programmwahl. Geben Sie für Programmnummern ab 10 die zweite Ziffer innerhalb von zwei Sekunden ein.
- Im Videotext-Modus: Zur Eingabe der dreistelligen Seitennummer, um eine Seite auszuwählen.

11 Zuletzt gesehener Sender

Zur Rückkehr zum zuletzt gesehenen Sender (der mindestens 5 Sekunden lang ausgewählt war).

12 / – Info / Text einblenden

- Im Digitalmodus: Zeigt eine Kurzinfo zur eingestellten Sendung an.
- Im Analogmodus: Zum Anzeigen von Informationen wie der aktuellen Kanalnummer und des Bildschirmmodus.
- Im Videotext-Modus (Seite 15): Zum Anzeigen verdeckter Informationen (z.B. Antworten auf Quizfragen).

13 Farbtasten

- Im Digitalmodus ((Seite 16), 18): Zum Auswählen der Optionen, die in den Favoriten- und EPG-Digitalmenüs unten auf dem Bildschirm angezeigt werden.
- Im Videotext-Modus (Seite 15): Für Fastext.

14 – Textmodus (Seite 15)

15 – EPG (Digital Electronic Programme Guide = Digitaler elektronischer Programmführer) (Seite 16)

16 (Seite 19)

17 Standbild (Seite 15)

Zum "Einfrieren" des aktuellen Bildes.

18 – Favoriten (Seite 18)

19 – Die Taste ist bei diesem Gerätetyp ohne Funktion

20 Abschalttimer (Seite 28)

Zum Abschalten des Fernsehgeräts nach einer eingestellten Zeitspanne.



21 MENU (Seite 19)

22 PROG +/- (Seite 14)

- Im Fernsehbetrieb: Zur Auswahl des nächsten (+) bzw. des davor liegenden (-) Senders.
- Im Videotext-Modus: Zur Auswahl der nächsten (+) bzw. der davor liegenden (-) Seite.

23 +/- – Lautstärke

Tipps

- Die Oberflächen der Tasten , PROG+ und der Zahlentaste 5 haben Tastpunkte. Verwenden Sie die Tastpunkte beim Bedienen des Fernsehgeräts als Bezugspunkte.
-  Funktionen sind nur für  Länder erhältlich (Seite 2)

Bedien- und Anzeigeelemente des Fernsehgeräts

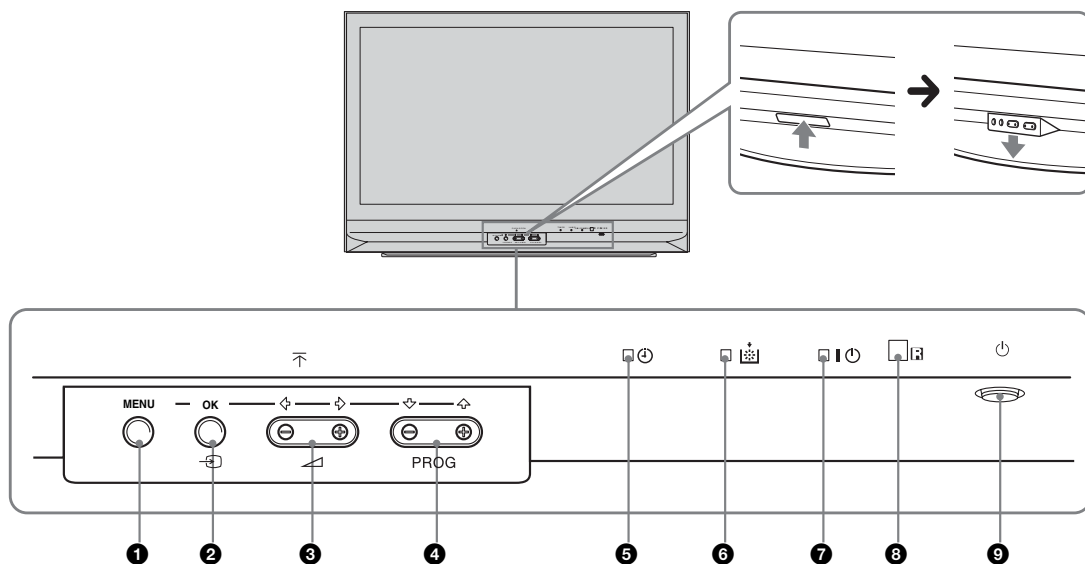

1 MENU (Seite 19)

2 OK / → – Eingangswahl (Seite 15)

- Im Fernsehbetrieb: Zur Auswahl der Signalquelle unter den Geräten, die an den Eingangsbuchsen des Fernsehgeräts angeschlossen sind.
- Im TV-Menü: OK

3 ▲ +/- / ◀▶

- Erhöht (+) bzw. verringert (-) die Lautstärke.
- Im TV-Menü: Zum Navigieren durch Optionen nach links (◀) bzw. nach rechts (▶).

4 PROG +/- / ↑/↓

- Im Fernsehbetrieb: Zur Auswahl des nächsten (+) bzw. des davor liegenden (-) Senders.
- Im TV-Menü: Zum Navigieren durch Optionen aufwärts (↑) bzw. abwärts (↓).

5 ⌚ –Abschalttimer (Seite 28)

- Leuchtet gelb, wenn der “Abschalttimer” eingestellt oder ein digitales Ereignis programmiert wurde.
- Leuchtet gelb, wenn eine digitale Anzeigung startet.

6 Lampenanzzeige

Leuchtet rot, wenn die Lampe, die als Lichtquelle dient, das Ende ihrer Lebensdauer erreicht hat (Seite 41)

7 I – Netzanzeige / ⏻ – Standby-Anzeige

- Leuchtet grün, wenn das Fernsehgerät eingeschaltet ist.
- Leuchtet rot, wenn sich das Fernsehgerät im Standby-Betrieb befindet.

8 Sensor für Signale der Fernbedienung

9 ⏻ – Netzschalter

Zum Ein- und Ausschalten des Fernsehgeräts.

1: Überprüfen des Zubehörs

Fernbedienung RM-ED002 (1)

Batterien der Größe AA (Typ R6) (2)

Koaxialkabel

2: Einsetzen von Batterien in die Fernbedienung

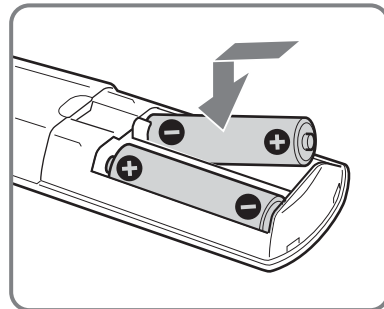
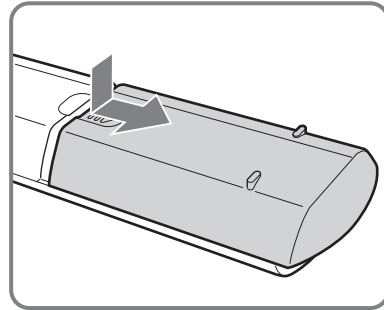

Hinweise

- Achten Sie beim Einsetzen von Batterien auf die richtige Polung.
- Entsorgen Sie verbrauchte Batterien umweltschonend. Beachten Sie geltende Entsorgungsrichtlinien. Wenden Sie sich ggf. an die zuständige Behörde.
- Verwenden Sie Batterien unterschiedlicher Typen nicht gemeinsam und auch nicht alte und neue Batterien zusammen.
- Behandeln Sie die Fernbedienung sorgfältig. Lassen Sie sie nicht fallen, treten Sie nicht darauf und schütten Sie keine Flüssigkeiten darauf.
- Bewahren Sie die Fernbedienung nicht neben einer Wärmequelle, unter direkter Sonneneinstrahlung oder an einem feuchten Ort auf.

3: Anschließen von Antenne/Videorecorder

A

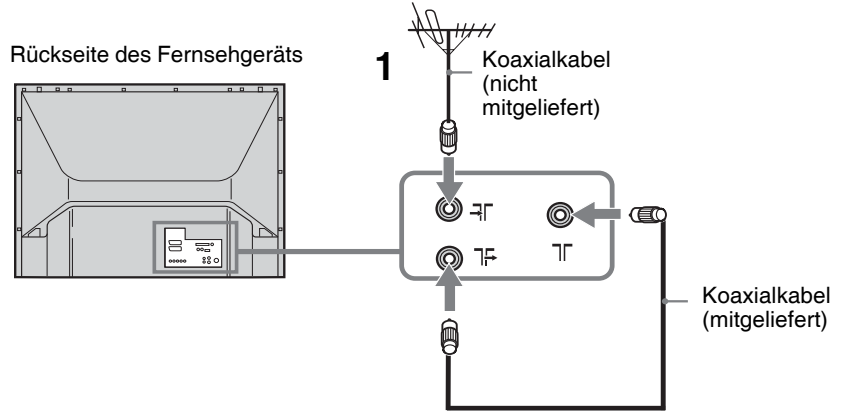

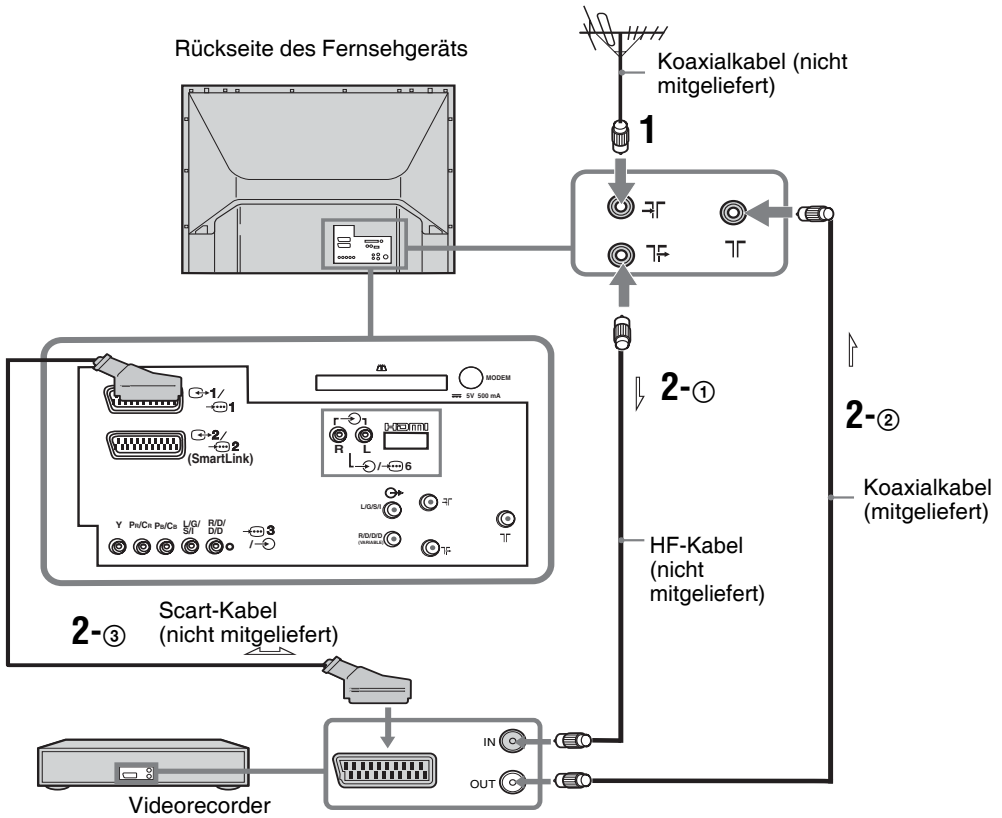

B



1 Schliessen Sie die Antenne an die  Steckdose auf der Rückseite des Fernsehgeräts an.

Im Falle eines Antennenanschlusses, nur (A)

Verbinden Sie die  Steckdose mit der  Steckdose auf der Rückseite des Fernsehgeräts durch das mitgelieferte Koaxialkabel.

Gehen Sie zu Schritt 3.

Falls Sie einen Videorecorder über eine Antenne anschliessen (B)

Gehen Sie zu Schritt 2.

2 Schliessen Sie Ihren Videorecorder an.

① Verbinden Sie die  Steckdose auf der Rückseite des Fernsehgeräts mit der Eingangssteckdose ihres Videorecorders durch ein RF Kabel.

② Verbinden Sie die Ausgangssteckdose Ihres Videorecorders mit der  Steckdose auf der Rückseite des Fernsehgeräts durch das mitgelieferte Koaxialkabel.

③ Verbinden Sie die Scart Steckdose Ihres Videorecorder mit der  2 Scart Steckdose auf der Rückseite des Fernsehgeräts durch ein Scart Kabel .

Anmerkung

Schliessen Sie den Netzanschluss nicht an ihren Netzstecker an, bevor alle Verbindungen vollständig hergestellt sind.

3 Bündeln Sie die Kabel.

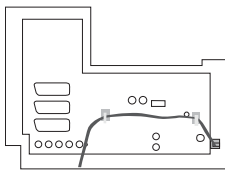

4: Sichern des Fernsehgeräts gegen Umfallen

Sony empfiehlt ausdrücklich den Gerätefuß SU-RG11S (für KDF-E42A11E)/SU-RG11M (für KDF-E50A11E) mit einem Halteband, das zu Ihrem Fernsehgerät passt.

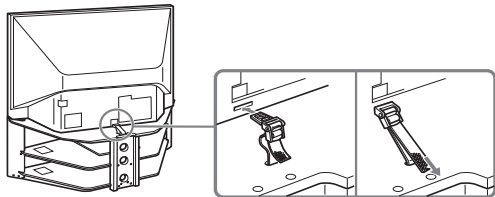

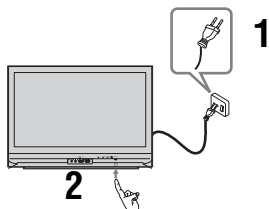

5: Einschalten des Fernsehgeräts



1 Stecken Sie den Netzstecker des Fernsehgeräts in eine Steckdose (220-240V Wechselstrom, 50 Hz).

2 Drücken Sie vorn am Fernsehgerät .

Wenn Sie das Fernsehgerät zum ersten Mal einschalten, erscheint auf dem Fernsehschirm automatisch das Menü für Sprachauswahl. Machen Sie weiter bei Schritt "6: Auswählen der Menüsprache und des Landes".

Wenn sich das Fernsehgerät im Standby-Betrieb befindet (die Standby-Anzeige  an der Vorderseite des Fernsehgeräts leuchtet rot), drücken Sie auf der Fernbedienung TV , um das Fernsehgerät einzuschalten.

6: Auswählen der Menüsprache und des Landes

Wenn Sie das Fernsehgerät zum ersten Mal einschalten, erscheint auf dem Fernsehschirm das Menü für Sprachauswahl.

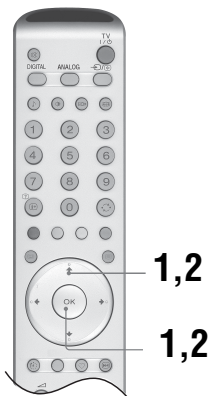

1 Wählen Sie mit  eine der im Menü angebotenen Sprachen aus, und drücken Sie dann OK.

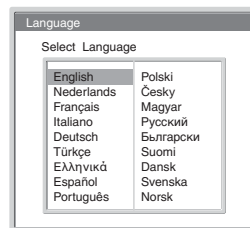

2 Wählen Sie mit der Taste  das Land bzw. die Region, wo Sie das Fernsehgerät betreiben, und drücken Sie danach OK. Wenn das Land bzw. die Region, wo Sie das Fernsehgerät benutzen wollen, nicht in der Liste erscheint, wählen Sie an Stelle eines Landes die Einstellung "-". Auf dem Fernsehschirm wird eine Bestätigungsmeldung für den Programm-Suchlauf eingeblendet.



7: Automatische Programmsuche

Nach der Auswahl von Land/Region wird auf dem Fernsehschirm eine Bestätigungsmeldung für den Programm-Suchlauf eingeblendet.

Um Sender zu empfangen, muss das Fernsehgerät abgestimmt werden. Gehen Sie wie folgt vor, um alle verfügbaren Kanäle (Fernsehsender) zu suchen und zu speichern.

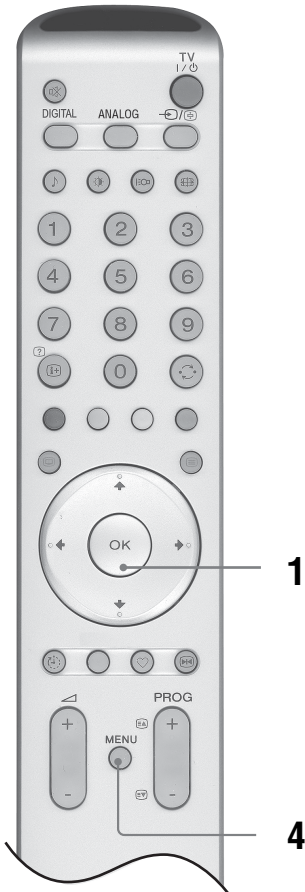

- 1 Drücken Sie OK, um "Ja" auszuwählen.

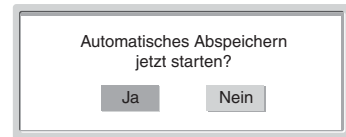

Digitalsuchlauf-Anzeige **DVB**

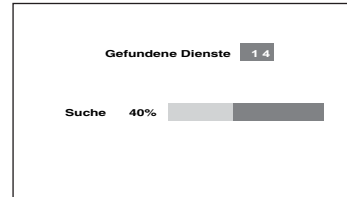

Analogsuchlauf-Anzeige

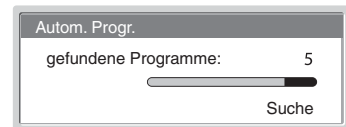

Das Fernsehgerät beginnt nun, alle verfügbaren digitalen Kanäle und anschließend die analogen Kanäle zu suchen. Dies kann einige Zeit dauern. Haben Sie Geduld und drücken Sie in der Zwischenzeit keine Taste am Fernsehgerät oder auf der Fernbedienung.

Sobald alle verfügbaren digitalen und analogen Kanäle gespeichert wurden, schaltet das Fernsehgerät in den normalen Betrieb und zeigt den unter Kanalnummer 1 gespeicherten Sender an. Wenn keine digitalen Sender gefunden wurden, wird der analoge Sender angezeigt, der unter Kanalnummer 1 abgespeichert wurde.

Falls eine Aufforderung eingeblendet wird, die Antennenverbindung zu bestätigen

Es wurden weder digitale noch analoge Sender gefunden. Prüfen Sie alle Antennenverbindungen, und drücken Sie dann zweimal OK, um den Programm-Suchlauf erneut zu starten.

- 2 Das Menü Programme ordnen wird eingeblendet.

Hinweis

Wenn ein digitaler Sender gefunden wurde, entfällt dieser Schritt.

- 3 So verändern Sie die Reihenfolge, in der die Sender im Fernsehgerät gespeichert werden. Siehe Seite 30.
- 4 Drücken Sie MENU, um diesen Modus zu beenden.
Das Fernsehgerät hat nun alle verfügbaren Sender gespeichert.

Tipp

DVB Funktionen sind nur für **DVB** Länder erhältlich (Seite 2).

Fernsehen

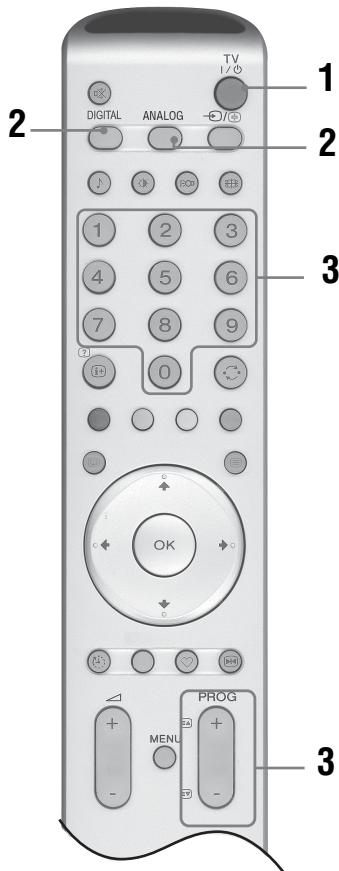
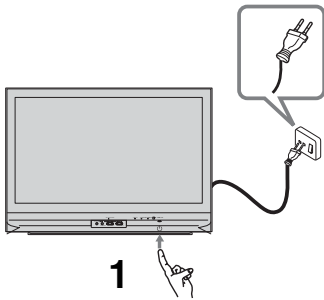

1 Drücken Sie vorn am Fernsehgerät, um es einzuschalten.

Wenn sich das Fernsehgerät im Standby-Betrieb befindet (die Standby-Anzeige an der Vorderseite des Fernsehgeräts leuchtet rot), drücken Sie auf der Fernbedienung TV I/O, um das Fernsehgerät einzuschalten.

2 Drücken Sie **DIGITAL DV3**, wenn Sie in den Digitalmodus schalten möchten oder **ANALOG**, um in den Analogmodus zu schalten.

Welche Sender verfügbar sind ist modusabhängig.

3 Wählen Sie mit den Zahlentasten oder mit **PROG +/-** einen Sender aus.

Geben Sie zur Auswahl von Programmnummern ab 10 mit den Zahlentasten innerhalb von zwei Sekunden die zweite Ziffer ein.

Wie Sie mit dem elektronischen Programmführer EPG einen digitalen Sender auswählen können steht auf Seite 16.

Im Digitalmodus DV3

Für kurze Zeit wird ein Informationsfeld eingeblendet. In diesem Feld können folgende Symbole angezeigt werden:

- : Radiosender
- : Verschlüsselter Dienst bzw. nur für Abonnenten
- : Mehrere Audiosprachen verfügbar
- : Untertitel verfügbar
- : Untertitel für Hörgeschädigte verfügbar
- : Empfohlenes Mindestalter für die aktuelle Sendung (von 4 bis 18 Jahre)
- : Kindersicherung
- : Aktuelle Sendung wird aufgenommen

Weitere Funktionen

Gewünschte Funktion	Notwendige Aktion
---------------------	-------------------

Fernsehgerät kurzzeitig ausschalten (Standby-Betrieb)	Drücken Sie TV I/O.
---	---------------------

Einschalten des Fernsehgeräts mit stumm geschaltetem Ton aus dem Standby-Betrieb	Drücken Sie . Drücken Sie +/-, um die Lautstärke einzustellen.
--	---

Fernsehgerät vollständig ausschalten	Drücken Sie vorn am Fernsehgerät.
--------------------------------------	------------------------------------

Lautstärke einstellen	Drücken Sie + (lauter) / - (leiser).
-----------------------	---------------------------------------

Stumm schalten	Drücken Sie . Zum Umschalten drücken Sie erneut.
----------------	--

Umschalten in den Digitalmodus	Drücken Sie DIGITAL DV3 .
--------------------------------	----------------------------------

Ausblenden interaktiver Eingabeaufforderungen (nur im Digitalmodus)	
---	--





Umschalten in den Analogmodus	Drücken Sie ANALOG .
-------------------------------	-----------------------------

Tip

DV3 Funktionen sind nur für **DV3** Länder erhältlich (Seite 2).

Gewünschte Funktion	Notwendige Aktion
Zum zuletzt gesehenen Sender zurückkehren (der mindestens 5 Sekunden lang ausgewählt war)	Drücken Sie  .
Zugreifen auf die Senderliste (nur im Analogmodus)	Drücken Sie OK. Wählen Sie mit \downarrow/\uparrow einen Kanal aus, und drücken Sie dann OK.
Aufrufen der Liste der Eingangssignale	Drücken Sie OK. Wählen Sie mit \rightarrow das gewünschte Eingangssignal, drücken Sie \downarrow/\uparrow und anschließend OK.

So greifen Sie auf Textmodus zu

Drücken Sie . Jedes Mal, wenn Sie die Taste  drücken, wechselt der Bildschirminhalt. Dabei gilt folgende zyklische Reihenfolge:
 Text \rightarrow Text überlagert das Fernsehbild (gemischter Modus) \rightarrow Kein Text (Textdienst deaktiviert)
 Mit den Zahlentasten oder mit PROG +/- wählen Sie eine Seite.
 Um eine Seite anzuhalten, drücken Sie \rightarrow /.
 Um verborgene Information anzuzeigen, drücken Sie /?.
 Kehren Sie zum normale Fernsehmodus zurück, drücken Sie dazu ANALOG.



Tipps

- Achten Sie darauf, dass das empfangene Signal stark genug ist. Andernfalls können Textfehler auftreten.
- Die meisten Sender bieten auch Textdienste an. Informationen zum jeweiligen Textdienst bietet die Indexseite (meist Seite 100).

Wenn unten auf der Textseite vier farbige Elemente vorhanden sind, wird Fastext angeboten. Fastext ermöglicht einen einfachen und schnellen Seitenzugriff. Drücken Sie hierzu die entsprechende Farbtaste.

Standbild

Hält des Fernsehbild an (z. B. um eine Telefonnummer oder ein Rezept abschreiben zu können).

- 1 Drücken Sie auf der Fernbedienung .
- 2 Wenn Sie erneut  drücken, wird der normale Fernsehmodus fortgesetzt.

Manuelles Anpassen des Bildschirm-Modus an eine Sendung

Drücken Sie wiederholt auf , um Wide, Smart, 4:3, 14:9 oder Zoom auszuwählen.

Wide

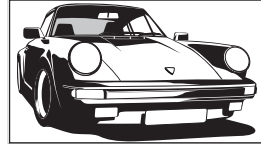

Sendungen im Breitwandformat (16:9) werden in den richtigen Proportionen angezeigt.

Smart*

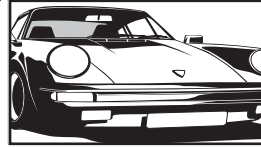

Sendungen im normalen 4:3 Format werden mit einem Breitwand-Effekt angezeigt. Das Bild im Format 4:3 wird verzerrt, um den Bildschirm auszufüllen.

4:3

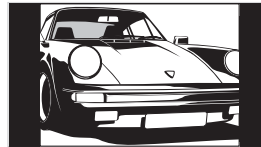

Sendungen im normalen 4:3 Format (d.h. keine Breitbildsignal) werden mit den richtigen Proportionen angezeigt. Dadurch entstehen schwarze Randbereiche.

14:9*

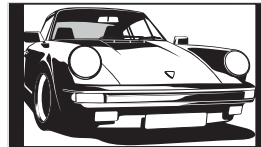

Sendungen im Format 14:9 werden mit den richtigen Proportionen angezeigt. Dadurch entstehen schwarze Randbereiche.

Zoom*

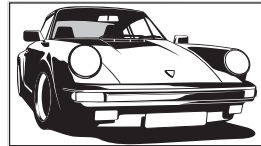

Sendungen im Cinemascope-Format werden mit den richtigen Proportionen angezeigt.

* Teile des oberen und unteren Bildrands werden möglicherweise abgeschnitten.

Tipps



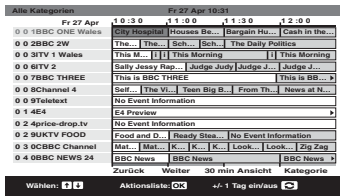

- Alternativ dazu können Sie "Auto Format" auf "Ein" setzen. Wenn Formatinformation gesendet werden, schaltet sich das Fernsehgerät automatisch in den besten Modus für die Sendung (Seite 25).
- Wenn Sie Smart, 14:9 oder Zoom auswählen, können Sie die Lage des Bilds einstellen. Verschieben Sie das Bild mit \downarrow/\uparrow nach oben bzw. unten (um beispielsweise Untertitel lesen zu können).



Verwenden des elektronischen Programmführers EPG

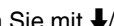
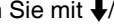

- 1 Drücken Sie im Digitalmodus , um den elektronischen Programmführer EPG aufzurufen.
- 2 Gehen Sie vor, wie in der nachfolgenden Tabelle beschrieben wird.

EPG (digitaler elektronischer Programmführer)

Gewünschte Funktion	Notwendige Aktion
Ausschalten des elektronischen Programmführers EPG	Drücken Sie  .
In EPG navigieren	Drücken Sie  .
vorherigen oder nächsten zwölf Kanäle	Drücken Sie die rote Taste (vorherige Kanäle) oder die grüne (nächste Kanäle).
Ansehen der aktuellen Sendung	Drücken Sie OK, während die aktuelle Sendung ausgewählt ist.
Ordnen der Programminformation nach Kategorien – Kategorienliste	<ol style="list-style-type: none"> 1 Drücken Sie die blaue Taste. 2 Wählen Sie mit  die gewünschte Kategorie. Der Name der Kategorie wird seitlich angezeigt. Verfügbare Kategorien sind: Favoriten Enthält alle Programme, die in der Favoritenliste (Seite 18) gespeichert wurden. Alle Kategorien Enthält alle verfügbaren Sender. Nachrichten Enthält alle Nachrichtensender.
Programmieren einer Aufnahme – Timer Aufnahme	<ol style="list-style-type: none"> 1 Wählen Sie mit  die zukünftige Sendung aus, die aufgenommen werden soll. 2 Drücken Sie OK. 3 Wählen Sie mit  die Option "Timer Aufnahme". 4 Drücken Sie OK, um die Timer von Fernsehgerät und Videorecorder einzustellen. Neben der Programminformation zur betreffenden Sendung erscheint das Symbol . <p>Hinweise</p> <ul style="list-style-type: none"> • Den Timer Aufnahme des Videorecorders können Sie nur dann am Fernsehgerät einstellen, wenn der Videorecorder Smartlink-kompatibel ist. Wenn Ihr Videorecorder nicht Smartlink-kompatibel ist, wird eine Meldung eingeblendet, um Sie daran zu erinnern, den Timer Ihres Videorecorders einzustellen. • Nach dem Beginn einer Aufnahme können Sie das Fernsehgerät in den Standby-Betrieb schalten. Wenn Sie es jedoch ganz ausschalten, wird die Aufnahme abgebrochen.

Tipp :  Funktionen sind nur für  Länder erhältlich (Seite 2).





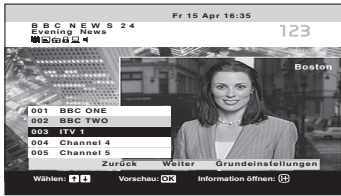







Gewünschte Funktion	Notwendige Aktion
Automatisches Ein- und Umschalten auf ein bestimmte Sendung bei deren Beginn – Erinnerung	<ol style="list-style-type: none"> 1 Wählen Sie mit ↓/↑/←/→ die zukünftige Sendung aus, die angezeigt werden soll. 2 Drücken Sie OK. 3 Wählen Sie mit ↓/↑ die Option “Erinnerung”. 4 Drücken Sie OK, um die ausgewählte Sendung automatisch anzuzeigen, wenn sie beginnt. Neben der Programminformation zur betreffenden Sendung erscheint das Symbol ☹. <p>Hinweis Wenn Sie das Fernsehgerät in den Standby-Betrieb schalten, schaltet es sich selbstständig ein, wenn die Sendung beginnt.</p>
Einstellen von Datum und Uhrzeit einer Sendung, die aufgenommen werden soll – Manuelle Timer Aufnahme	<ol style="list-style-type: none"> 1 Drücken Sie OK. 2 Wählen Sie mit ↓/↑ die Option “Manuelle Timer Aufnahme”. 3 Wählen Sie mit ↓/↑ das Datum aus, und drücken Sie dann →. 4 Stellen Sie den Start- und Stopzeitpunkt ein, wie in Schritt 3 beschrieben. 5 Wählen Sie mit ↓/↑ den gewünschten Sender aus, und drücken Sie dann OK, um die Timer von Fernsehgerät und Videorecorder einzustellen. Neben der Programminformation zur betreffenden Sendung erscheint das Symbol 📺. <p>Hinweise</p> <ul style="list-style-type: none"> • Den Aufnahme-Timer des Videorecorders können Sie nur dann am Fernsehgerät einstellen, wenn der Videorecorder Smartlink-kompatibel ist. Wenn Ihr Videorecorder nicht Smartlink-kompatibel ist, wird eine Meldung eingeblendet, um Sie daran zu erinnern, den Timer Ihres Videorecorders einzustellen. • Nach dem Beginn einer Aufnahme können Sie das Fernsehgerät in den Standby-Betrieb schalten. Wenn Sie es jedoch ganz ausschalten, wird die Aufnahme abgebrochen.
Löschen eines programmierten Zeitpunkts (Aufnahme/Erinnern) – Timer-liste	<ol style="list-style-type: none"> 1 Drücken Sie OK. 2 Wählen Sie mit ↓/↑ die Option “Timer-liste”. 3 Wählen Sie mit ↓/↑ die Sendung aus, die Sie löschen möchten, und drücken Sie dann OK. Eine Bestätigungsaufforderung für den Löschvorgang wird eingeblendet. 4 Wählen Sie mit ← die Option “Ja” aus, und drücken Sie danach OK, um die Auswahl zu bestätigen.

Verwenden der Favoritenliste DV3



Favoritenliste

- 1 Drücken Sie im Digitalmodus , um die Favoritenliste aufzurufen.
Wenn die Favoritenliste leer ist, wird eine Meldung eingeblendet, in der Sie gefragt werden, ob Sie Sender in die Liste einfügen möchten.
- 2 Gehen Sie vor, wie in der nachfolgenden Tabelle beschrieben wird.

Gewünschte Funktion	Notwendige Aktion
Erstmals Erstellen der Favoritenliste	<p>Wenn Sie  zum ersten Mal drücken, wird eine Meldung eingeblendet, in der Sie gefragt werden, ob Sie Sender in die Favoritenliste einfügen möchten.</p> <ol style="list-style-type: none"> 1 Drücken Sie OK, um "Ja" auszuwählen. 2 Wählen Sie mit / den Sender, den Sie hinzufügen möchten, und drücken Sie dann OK Drücken Sie, wenn die Liste mehr als fünf Sender enthält, die grüne Taste, um die nächsten fünf Sender zu sehen oder die rote Taste, um die vorherigen 5 Sender zu sehen. Wenn Sie die Sendernummer kennen, können Sie diese mit den Zahlentasten eingeben, um einen Sender direkt auszuwählen. 3 Drücken Sie OK. Sender, die in der Favoritenliste gespeichert sind, werden durch das Symbol  gekennzeichnet.
Ausblenden Favoritenliste	Drücken Sie  .
Navigieren durch die Favoritenliste	Drücken Sie  /  .
Anzeigen der vorherigen oder nächsten 12 Kanäle	Drücken Sie die rote Taste (vorherige Kanäle) oder die grüne (nächste Kanäle).
Anzeigen von Kurzinfo zu aktuellen Sendungen	Drücken Sie  , während Sie einen Sender auswählen. Durch erneutes Drücken der Taste wird diese Funktion wieder deaktiviert.
Anschauen einer Sendung	Drücken Sie OK, während Sie einen Sender auswählen.
Hinzufügen oder löschen von Sendern aus der Favoritenliste	<ol style="list-style-type: none"> 1 Drücken Sie die blaue Taste. Sender, die in der Favoritenliste gespeichert sind, sind durch das Symbol  gekennzeichnet. 2 Wählen Sie mit / den Sender, den Sie hinzufügen oder entfernen möchten. Drücken Sie, wenn die Liste mehr als fünf Sender enthält, die grüne Taste, um die nächsten fünf Sender zu sehen oder die rote Taste, um die vorherigen 5 Sender zu sehen. Wenn Sie die Sendernummer kennen, können Sie diese mit den Zahlentasten eingeben, um einen Sender direkt auszuwählen. 3 Drücken Sie OK. 4 Drücken Sie die blaue Taste, um zur Favoritenliste zurückzukehren.
Löschen aller Sender aus der Favoritenliste	<ol style="list-style-type: none"> 1 Drücken Sie die blaue Taste. 2 Drücken Sie die gelbe Taste. Eine Bestätigungsaufforderung für den Löschvorgang aller Sender wird eingeblendet. 3 Wählen Sie mit  die Option "Ja" aus, und drücken Sie danach OK, um die Auswahl zu bestätigen.

Tipp : DV3 Funktionen sind nur für DV3 Länder erhältlich (Seite 2).

Anzeigen eines Bildes, das von einem angeschlossenen Gerät kommt

Schalten Sie das angeschlossene Gerät ein und gehen Sie dann wie folgt vor.

Wenn es sich um ein Gerät handelt, das über ein voll belegtes 21-adriges Scart-Kabel angeschlossen ist

Starten Sie an dem angeschlossenen Gerät die Wiedergabe. Das Bild von dem angeschlossenen Gerät wird auf dem Bildschirm angezeigt.

Wenn es sich um einen automatisch abgestimmten Videorecorder handelt, siehe Seite 11

Wählen Sie mit PROG +/- oder mit den Zahlentasten den Videokanal aus. Alternativ dazu können Sie so oft auf / drücken, bis das richtige Eingangssymbol (siehe unten) auf dem Bildschirm angezeigt wird.

Wenn es sich bei dem angeschlossenen Gerät um ein anderes Gerät handelt

Drücken Sie so oft auf / , bis das richtige Eingangssymbol (siehe unten) auf dem Bildschirm angezeigt wird, oder drücken Sie OK, um die Liste der IEingangssignale aufzurufen. Wählen Sie mit die gewünschte Signalquelle aus, und drücken Sie dann / und anschließend OK.

1 / 1, 2 / 2:

Audio-/Video- oder RGB-Eingangssignal über Scart-Anschluss / 1 oder 2. erscheint nur, wenn eine RGB-Signalquelle angeschlossen ist.

3:

Bildkomponenten-Eingangssignal über die Anschlüsse Y, Pb/Cb, Pr/Cr / 3 und Audioeingangssignal über die Anschlüsse L/G/S/I, R/D/D/D / 3.

4 / S 4:

Videoeingangssignal über die Videobuchse 4 und Audioeingangssignal über die Audiobuchsen L/G/S/I (MONO), R/D/D/D 4. S erscheint nur, wenn das Gerät über die S-Video-Buchse S 4 und nicht die Videobuchse 4 angeschlossen ist und an der S Videobuchse S 4 ein S-Video-Signal anliegt.

5:

RGB-Eingangssignal über die PC-Anschlüsse 5 und Audioeingangssignal über die Buchse 5.

6:

Digitales Audio-/Videosignal wird über den HDMI IN 6 Eingang eingespeist. Audio-Eingangssignal ist nur analog, wenn das Gerät über die DVI-Buchse und den Audioausgang angeschlossen ist.

Weitere Funktionen

Gewünschte Funktion	Notwendige Aktion
Zurück zum normalen Fernsehbetrieb	Drücken Sie DIGITAL oder ANALOG.
Aufrufen der Liste der Eingangssignale	Drücken Sie OK. Wählen Sie mit die gewünschte Signalquelle aus, drücken Sie dann / und anschließend OK.

Das Menüsystem

Navigieren in den Menüs

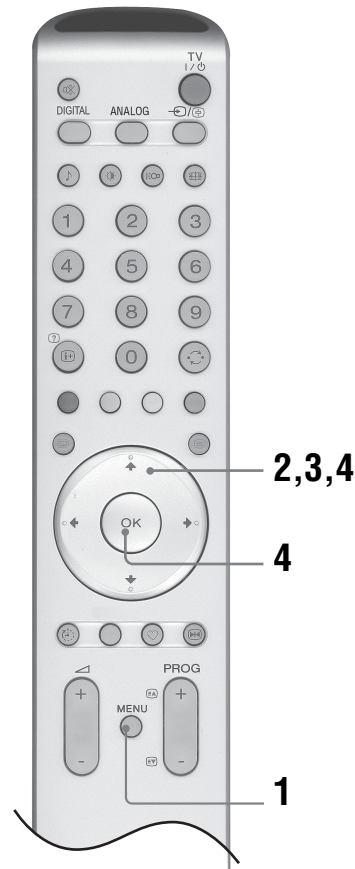

- 1 Drücken Sie MENU, um das Menü aufzurufen.
- 2 Wählen Sie mit / ein Menüsymbol aus, und drücken Sie dann .
- 3 Wählen Sie mit / / / eine Option aus.
- 4 Drücken Sie / / / um eine Einstellung vorzunehmen oder zu ändern, und drücken Sie dann OK.

Um das Menü auszublenden, drücken Sie MENU. Um zur letzten Anzeige zurückzukehren, drücken Sie .

Fortsetzung

Die Menüs im Überblick

In den einzelnen Menüs sind folgende Optionen verfügbar. Näheres zum Navigieren in Menüs finden Sie auf Seite 19.

Näheres zu den einzelnen Menüoptionen finden Sie auf der Seite, die jeweils in Klammern angegeben ist.

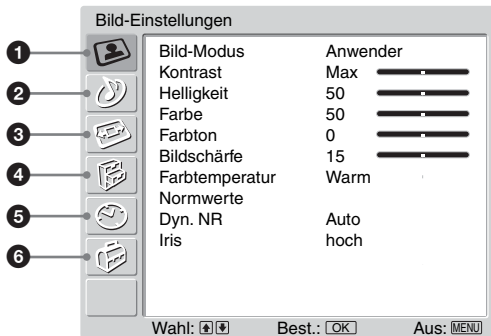

1 Bild-Einstellungen

- Bild-Modus (21)
- Kontrast/Helligkeit/Farbe/Farbton/
Bildschärfe (21)
- Farbtemperatur (21)
- Normwerte (22)
- Dyn. NR (22)
- Iris (22)

2 Ton-Einstellungen

- Sound Effekt (23)
- Höhen/Tiefen/Balance (23)
- Normwerte (23)
- Zweiton (24)
- Autom.Lautst. (24)

3 Bildschirm einstellen

- Auto Format (25)
- Bildformat (25)
- RGB H-Position (25)

4 Funktionen

- AV2 Ausgang (26)
- TV Lautsprecher (26)
- PC Einstellung (27)

5 Timer

- Abschalttimer (28)
- Uhr einstellen (28)
- Timer (28)

6 Grundeinstellungen

- Neuinitialisierung (29)
- Sprache (29)
- Land (29)
- Autom. Progr. (30)
- Programme ordnen (30)
- Programmnamen (31)
- AV-Einstellungen (31)
 - Name/Auslassen
- Manuell abspeichern (31)
 - Programm/TV-System/Kanal/Name/AFT/
Audio Filter/Auslassen/Dekoder/
Dämpfung/Bestätigen
- Digital Einstellung (34)
 - Digitale Suchlauf/Digital Einstellung

Das Menü Bild-Einstellungen

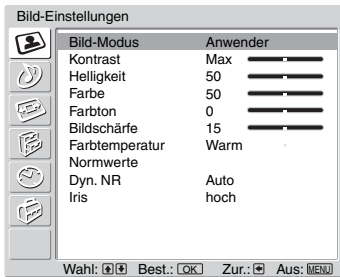

Im Menü Bild-Einstellungen können die unten aufgeführten Menüoptionen ausgewählt werden. Wie Menüoptionen ausgewählt werden, wird im Abschnitt "Navigieren in den Menüs" (Seite 19) beschrieben.

Tipp

Wenn Sie die Option "Bild-Modus" auf "Brillant" oder "Standard" einstellen, können Sie nur den "Kontrast" einstellen oder auf "Normwerte" zurücksetzen.

Bild-Modus

Dient zur Wahl des Bild-Modus.

- 1 Drücken Sie OK, um "Bild-Modus" auszuwählen.
- 2 Wählen Sie mit \downarrow/\uparrow einen der folgenden Bild-Modi, und drücken Sie dann OK.
 - Brillant: Für große helle Räume.
 - Standard: Optimales Bild für den Betrieb zu Hause.
 - Anwender: Ermöglicht es, benutzerdefinierte Einstellungen zu speichern.

Tipp

Durch wiederholtes Drücken von \odot können Sie den Bild-Modus ändern.

Kontrast/Helligkeit/Farbe/Farbton/Bildschärfe

- 1 Drücken Sie OK, um die Option auszuwählen.
- 2 Drücken Sie \leftarrow/\rightarrow um die Einstellung vorzunehmen, und drücken Sie dann OK.

Tipp

"Farbton" kann nur eingestellt werden, wenn ein NTSC-Farbsignal anliegt (z. B. Videokassetten aus den USA).

"Helligkeit", "Farbe", "Farbton" und "Bildschärfe" sind nur verfügbar und einstellbar, wenn "Bild-Modus" auf "Anwender" gesetzt ist.

Farbtemperatur

- 1 Drücken Sie OK, um "Farbtemperatur" auszuwählen.
- 2 Wählen Sie mit \downarrow/\uparrow eine der folgenden Optionen, und drücken Sie dann OK.
 - Kalt: Der Weißanteil der Farben erhält einen blauen Farbton.
 - Neutral: Der Weißanteil der Farben erhält einen neutralen Farbton.
 - Warm: Der Weißanteil der Farben erhält einen roten Farbton.

Tipp

"Warm" wird nur dann angezeigt und kann nur eingestellt werden, wenn "Bild-Modus" auf "Anwender" gesetzt ist.

Normwerte

Für das Bild werden die werkseitigen Standardeinstellungen aktiviert.

- 1 Drücken Sie OK, um "Normwerte" auszuwählen.
- 2 Drücken Sie ↓/↑, um "OK" auszuwählen, und drücken Sie dann OK.

Dyn. NR

Zum Unterdrücken des Bildrauschens (Schneien) bei einem schwachen Sendesignal.

- 1 Drücken Sie OK, um "Dyn. NR" auszuwählen.
- 2 Wählen Sie mit ↓/↑ die Option "Auto", und drücken Sie dann OK.

Tipp

Für ein Eingangssignal von den Buchsen Y, Pb/Cb, Pr/Cr des Eingangs /3 kann diese Option nicht verwendet werden.

Iris

Verbessert den Kontrast bei der Wiedergabe dunkler Szenen.

- 1 Drücken Sie OK, um "Iris" auszuwählen.
- 2 Wählen Sie mit ↓/↑ die Option "hoch", "mitten", "niedrig" oder "Aus", und drücken Sie dann OK.

Das Menü Ton-Einstellungen

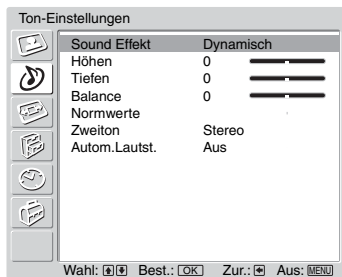

Im Menü Ton-Einstellungen können die unten aufgeführten Menüoptionen ausgewählt werden. Wie Menüoptionen ausgewählt werden, wird im Abschnitt "Navigieren in den Menüs" (Seite 19) beschrieben.

Sound Effekt

- 1 Drücken Sie OK, um "Sound Effekt" auszuwählen.
- 2 Wählen Sie mit ↓/↑ einen der folgenden Sound-Effekte, und drücken Sie dann OK.
 - Natürlich: Verbessert die Klangscharfe, die Detailtreue und die Klangpräsenz mit Hilfe des "BBE High definition Sound System^{*1}."
 - Dynamisch: Verbessert die Klangscharfe und die Klangpräsenz für eine klarere Wiedergabe und größere Authentizität der Musikwiedergabe mit Hilfe des "BBE High definition Sound System."
 - Dolby Virtual^{*2}: Simuliert über die Lautsprecher des Fernsehgeräts den Raumklang eines Mehrkanal-Soundsystems.
 - Aus: Wiedergabe ohne Effekt.

Tipps

- Durch wiederholtes Drücken von ↵ können Sie die Einstellung für Sound Effekt ändern.
- Wenn Sie "Autom.Lautst." auf "Ein" setzten, wird "Sound Effekt" auf "Natürlich" gestellt.

^{*1} Lizenziert durch BBE Sound, Inc. unter USP4638258, 4482866. "BBE" und das BBE-Symbol sind Warenzeichen von BBE Sound, Inc.

^{*2} Herstellung in Lizenz der Dolby Laboratories. "Dolby" und das Doppel-D Symbol  sind Warenzeichen der Dolby Laboratories.

Höhen/Tiefen/Balance

Zum Regeln der Höhen, der Tiefen bzw. Bässe und der Verstärkung des rechten und linken Kanals (Balance).

- 1 Drücken Sie OK, um die Option auszuwählen.
- 2 Drücken Sie ←/→ um die Einstellung vorzunehmen, und drücken Sie dann OK.

Normwerte

Zum Zurücksetzen von "Höhen", "Tiefen" und "Balance" auf die werkseitigen Standardeinstellungen.

- 1 Drücken Sie OK, um "Normwerte" auszuwählen.
- 2 Drücken Sie ↓/↑, um "OK" auszuwählen, und drücken Sie dann OK.

Zweiton

Zur Auswahl der Lautsprecherausgabe bei Programmen in Stereoton oder bei zweisprachiger Übertragung.

- 1 Drücken Sie OK, um "Zweiton" auszuwählen.
- 2 Wählen Sie mit ↓/↑ eine der folgenden Optionen, und drücken Sie dann OK.
 - Stereo/Mono: Für Sendungen in Stereoton:
 - A/B/Mono: Wählen Sie bei einer zweisprachigen Sendung "A" für Tonkanal 1 oder "B" für Tonkanal 2 oder "Mono" für einen Mono-Kanal, falls verfügbar.

Tipp

Wenn Sie andere Geräte auswählen, die an das Fernsehgerät angeschlossen sind, sollten Sie "Zweiton" auf "Stereo", "A" oder "B" setzen.

Autom.Lautst.

Zur Beibehaltung eines konstanten Lautstärkeniveaus, auch wenn stufenweise Veränderungen auftreten (meist ist Werbung lauter als normale Sendungen).

- 1 Drücken Sie OK, um "Autom.Lautst." auszuwählen.
- 2 Wählen Sie mit ↓/↑ die Option "Ein" aus, und drücken Sie dann OK.

Tipp

Wenn Sie für "Sound Effekt" die Einstellung "Dolby Virtual" auswählen, wird "Autom.Lautst." automatisch auf "Aus" gesetzt.

Bildschirmmenü

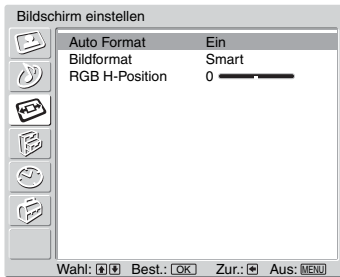

Im Menü Bildschirm einstellen können die unten aufgeführten Menüoptionen ausgewählt werden. Wie Menüoptionen ausgewählt werden, wird im Abschnitt "Navigieren in den Menüs" (Seite 19) beschrieben.

Auto Format

Zur automatischen Änderung des Bildformats je nach Sendesignal.

- 1 Drücken Sie OK, um "Auto Format" auszuwählen.
- 2 Wählen Sie mit ↓/↑ die Option "Ein" aus, und drücken Sie dann OK.

Tipps

- Auch wenn Sie für "Auto Format" "Ein" oder "Aus" ausgewählt haben, können Sie das Format bei Bedarf ändern, indem Sie wiederholt  drücken.
- "Auto Format" ist nur bei PAL- und SECAM-Signalen verfügbar.

Bildformat

Näheres zum Bildformat finden Sie auf Seite 15.

- 1 Drücken Sie OK, um "Bildformat" auszuwählen.
- 2 Wählen Sie mit ↓/↑ die Option "Wide," "Smart," "4:3," "14:9" oder "Zoom" (Seite 15), und drücken Sie dann OK.

RGB H-Position

Zum Anpassen der horizontale Position des Bildes, so dass es in der Mitte des Bildschirms angezeigt wird.

- 1 Drücken Sie OK, um "RGB H-Position" auszuwählen.
- 2 Stellen Sie mit ←/→ die Bildmitte im Bereich -5 bis +5 ein, und drücken Sie dann OK.

Tipps



Diese Option ist nur verfügbar, wenn an den Scart-Anschlüssen  1/ 1 oder  2/ 2 an der Rückseite des Fernsehgeräts eine RGB-Signalquelle angeschlossen ist.





Das Menü Funktionen



Im Menü Funktionen können die unten aufgeführten Menüoptionen ausgewählt werden. Wie Menüoptionen ausgewählt werden, wird im Abschnitt "Navigieren in den Menüs" (Seite 19) beschrieben.



AV2 Ausgang

Zur Ausgabe eines Signal an den mit  beschrifteten Anschlüssen auf der Rückseite des Fernsehgeräts. Wenn Sie am Anschluss  einen Videorecorder anschließen, können Sie so von einem anderen Gerät aufnehmen, das an das Fernsehgerät angeschlossen ist.

- 1 Drücken Sie OK, um "AV2 Ausgang" auszuwählen.
- 2 Wählen Sie mit / eine der folgenden Optionen, und drücken Sie dann OK.
 - D-TV: Zur Ausgabe digitaler Sendungen.
 - A-TV: Zur Ausgabe analoger Sendungen.
 - AV1: Zur Ausgabe des Signals von dem Gerät, das an den Anschluss 1 angeschlossen ist.
 - AV4: Zur Ausgabe des Signals von dem Gerät, das an den Anschluss 4/S-4 angeschlossen ist.
 - Auto: Zur Ausgabe des Signals, das auch auf dem Bildschirm angezeigt wird.

TV Lautsprecher

Zum Abschalten der Lautsprecher des Fernsehgeräts, wenn Sie beispielsweise den Ton über eine angeschlossene Hi-Fi-Anlage wiedergeben möchten.

- 1 Drücken Sie OK, um "TV Lautsprecher" auszuwählen.
- 2 Wählen Sie mit / eine der folgenden Optionen, und drücken Sie dann OK.
 - Ein: Der Ton wird über die Lautsprecher des Fernsehgeräts ausgegeben.
 - Einmalig Aus: Die Lautsprecher des Fernsehgeräts werden befristet abgeschaltet, um den Ton über angeschlossene Audiogeräte wiedergeben zu können.

Tip

Die Option "TV Lautsprecher" wird automatisch auf "Ein" zurückgesetzt, wenn das Fernsehgerät ausgeschaltet wird.

- Dauernd aus: Die Lautsprecher des Fernsehgeräts werden unbefristet abgeschaltet, um den Ton über angeschlossene Audiogeräte wiedergeben zu können.

Tip

Um die Lautsprecher des Fernsehgeräts wieder einzuschalten, setzen Sie die Option wieder auf "Ein".

Zum Verwenden des Fernsehschirms als PC-Monitor.

- 1** Drücken Sie OK, um "PC Einstellung" auszuwählen.
- 2** Wählen Sie mit ↓/↑ eine der folgenden Optionen, und drücken Sie dann OK.
 - Phase Zum Einstellen des Bildschirms, wenn ein Teil des angezeigten Texts oder Bilds verschwommen ist.
 - Pixelbreite: Zur horizontalen Vergrößerung/Verkleinerung des Bilds.
 - Horiz. Position: Verschiebt das Bild nach links oder rechts.
 - Vert. Position: Verschiebt das Bild nach links oben oder unten.
 - Energie sparen: Schaltet, wenn kein PC-Signal empfangen wird, in den Standby-Betrieb.
 - Normwerte: Zum Zurücksetzen auf die werkseitigen Standardeinstellungen.

Tipp

Diese Option ist nur verfügbar, wenn der PC-Modus aktiviert ist.

Das Menü Timer

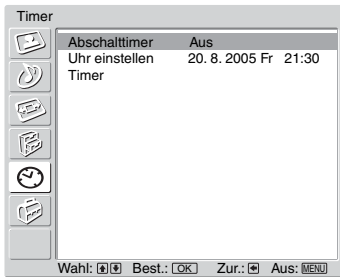

Im Menü Timer können die unten aufgeführten Menüoptionen ausgewählt werden. Wie Menüoptionen ausgewählt werden, wird im Abschnitt "Navigieren in den Menüs" (Seite 19) beschrieben.

Abschalttimer

Zum Einstellen einer Zeitspanne, nach der das Fernsehgerät automatisch in den Standby-Betrieb geschaltet wird.

- 1 Drücken Sie OK, um "Abschalttimer" auszuwählen.
- 2 Wählen Sie mit ↓/↑ die gewünschte Zeitspanne aus ("30 Min."/ "60 Min."/ "90 Min."/ "120 Min."), und drücken Sie dann OK.
Die Anzeige ⌚ am Fernsehgerät (Vorderseite) leuchtet anschließend gelb.

Tipps

- Wenn Sie das Fernsehgerät aus- und wieder einschalten, wird der "Abschalttimer" auf "Aus" zurückgesetzt.
- Eine Minute, bevor das Fernsehgerät in den Standby-Betrieb schaltet, wird die Meldung "Absch.-Timer läuft gleich ab. Gerät wird abgeschaltet." eingeblendet.
- Durch Drücken auf ⏸/⏹, können Sie die verbleibende Zeitspanne einblenden, bevor das Fernsehgerät in den Standby-Betrieb schaltet.

Uhr einstellen

- 1 Drücken Sie OK, um "Uhr einstellen" auszuwählen.
- 2 Wählen Sie mit ↓/↑ den Wochentag aus, und drücken Sie dann →.
- 3 Stellen Sie Monat, Jahr und Uhrzeit auf dieselbe Weise ein wie in Schritt 2.
- 4 Wählen Sie mit ↓/↑ die gewünschte Minuteneinstellung, und drücken Sie dann OK. ←/→
Die Uhr beginnt zu laufen.

Timer

Zum Einstellen einer Zeitspanne, nach der das Fernsehgerät automatisch ein- bzw. ausschaltet.

- 1 Drücken Sie OK, um "Timer" auszuwählen.
- 2 Wählen Sie mit ↓/↑ die Option "Einstellen", und drücken Sie dann OK.
- 3 Wählen Sie mit → die gewünschte Zeitspanne aus ("Einmalig", "Täglich", "Mo - Fr" oder "Wöchentlich"), und drücken Sie dann OK.
- 4 Wählen Sie mit ↓/↑ die Option "Einschaltzeit" oder "Ausschaltzeit", und drücken Sie dann OK.
- 5 Drücken Sie ↓/↑, um die Einstellung zu aktivieren. Drücken Sie → und anschließend ↓/↑/←/→, um die Uhrzeit einzustellen, an der das Fernsehgerät ein- bzw. ausgeschaltet werden soll. Drücken Sie OK, um die Auswahl zu bestätigen.

Das Menü Grundeinstellungen



Im Menü Grundeinstellungen können die unten aufgeführten Menüoptionen ausgewählt werden. Wie Menüoptionen ausgewählt werden, wird im Abschnitt "Navigieren in den Menüs" (Seite 19) beschrieben.

Neuinitialisierung

Zum Aufrufen des "Menüs für den erstmaligen Betrieb", um alle verfügbaren digitalen und analogen Kanäle abzustimmen. Normalerweise muss dieser Vorgang nicht durchgeführt werden, denn das Fernsehgerät wurde bei der Inbetriebnahme abgestimmt und auch die Einstellungen für Land und Sprache wurden vorgenommen (Seite 13). Mit dieser Funktion können Sie den Vorgang jedoch wiederholen (z.B. nach einem Umzug oder um zusätzliche Sender zu suchen, die neu angeboten werden).

- 1 Drücken Sie OK, um "Neuinitialisierung" auszuwählen.
- 2 Drücken Sie OK, um "Ja" auszuwählen.
Das Menü für Sprachauswahl wird eingeblendet.
- 3 Führen Sie die Schritte durch, die unter "Auswählen der Menüsprache und des Landes" (Seite 12) und unter "Automatische Programmsuche" (Seite 13) beschrieben werden.

Sprache

Zur Auswahl der Sprache, in der die Menüs angezeigt werden.

- 1 Drücken Sie OK, um "Sprache" auszuwählen.
- 2 Wählen Sie mit **↑/↓/←/→** die gewünschte Sprache aus, und drücken Sie dann OK.
Danach werden alle Menüs in der ausgewählten Sprache angezeigt.

Land

Zur Auswahl des Landes bzw. der Region, wo Sie das Fernsehgerät betreiben.

- 1 Drücken Sie OK, um "Land" auszuwählen.
- 2 Wählen Sie mit **↑/↓** das Land bzw. die Region, wo Sie das Fernsehgerät betreiben, und drücken Sie danach OK.
Wenn das Land, in dem Sie das Fernsehgerät benutzen wollen, in der Liste nicht erscheint, wählen Sie an Stelle eines Landes die Einstellung "-".

Fortsetzung

Autom. Progr. (nur Analogmodus)

Zum Starten eines Sender-Suchlaufs nach allen analogen Sendern. Normalerweise muss dieser Vorgang kein zweites Mal durchgeführt werden, denn das Fernsehgerät wurde bei der Inbetriebnahme abgestimmt (Seite 13). Mit dieser Funktion können Sie den Vorgang jedoch wiederholen (z.B. nach einem Umzug oder um zusätzliche Sender zu suchen, die neu angeboten werden).

1 Drücken Sie OK, um "Autom. Progr." auszuwählen.

2 Führen Sie die Schritte 1 durch, die unter "Automatische Programmsuche" (Seite 13) beschrieben werden.

Sobald alle verfügbaren analogen Sender gespeichert wurden, schaltet das Fernsehgerät in den normalen Betrieb.

Programme ordnen (nur Analogmodus)

Zum Verändern der Reihenfolge, in der die Sender im Fernsehgerät gespeichert werden.

1 Drücken Sie OK, um "Programme ordnen" auszuwählen.

2 Wählen Sie mit **↑/↓** den Sender, den Sie an eine andere Position verschieben möchten, und drücken Sie dann OK.

3 Wählen Sie mit **↑/↓** die neue Position für den Sender aus, und drücken Sie anschließend OK.

Wiederholen Sie die Schritte 2 und 3, falls Sie die Reihenfolge weiterer Sender neu ordnen möchten.

Programmnamen (nur Analogmodus)

Dient dazu, einem ausgewählten Kanal einen Namen aus bis zu 5 Buchstaben oder Zahlen zuzuweisen. Der Name wird dann jeweils kurz eingeblendet, wenn der Kanal ausgewählt wird. (Sendernamen werden normalerweise automatisch aus gesendetem Text übernommen (falls verfügbar).)

- 1 Drücken Sie OK, um "Programmnamen" auszuwählen.
- 2 Wählen Sie mit \uparrow/\downarrow den Sender, dem Sie einen Namen zuweisen möchten, und drücken Sie dann OK.
- 3 Drücken Sie $\uparrow/\downarrow/\leftarrow/\rightarrow$ um den gewünschten Buchstaben oder die gewünschte Zahl auszuwählen (Leerzeichen können mit "□" eingegeben werden), und drücken Sie dann OK.
Wenn Sie ein falsches Zeichen eingegeben haben
 Drücken Sie $\uparrow/\downarrow/\leftarrow/\rightarrow$ um \square/\square auszuwählen, und drücken Sie so oft OK, bis das falsche Zeichen ausgewählt ist. Wählen Sie dann mit $\uparrow/\downarrow/\leftarrow/\rightarrow$ das richtige Zeichen aus, und drücken Sie OK.
- 4 Wiederholen Sie das Verfahren aus Schritt 3, bis der Name vollständig ist.
- 5 Wählen Sie dann mit $\uparrow/\downarrow/\leftarrow/\rightarrow$ "Aus", und drücken Sie anschließend OK.

AV-Einstellungen

Verwenden Sie die Optionen wie folgt.

- 1 Drücken Sie OK, um "AV-Einstellungen" auszuwählen.
- 2 Wählen Sie mit \uparrow/\downarrow die gewünschte Signalquelle aus, und drücken Sie dann OK.
- 3 Drücken Sie OK. Wählen Sie dann mit \uparrow/\downarrow die gewünschte Option, und drücken Sie anschließend OK.

Option	Beschreibung
Name	<p>Ermöglicht es, jedem Gerät, das an den seitlichen oder hinteren Anschlüssen angeschlossen ist, einen Namen zuzuweisen. Dieser Name wird dann jeweils kurz eingeblendet, wenn das Gerät ausgewählt wird.</p> <p>Wählen Sie mit \uparrow/\downarrow eine der folgenden Optionen, und drücken Sie dann OK.</p> <p>AV1 (oder AV2/AV3/AV4/PC/HDMI) VIDEO/DVD/KABEL/SPIEL/KAMERA/SAT: Dadurch wird einer dieser voreingestellten Namen verwendet.</p> <p>Bearb.: Zum Erstellen eines benutzerdefinierten Namens. Führen Sie die Schritte 3 bis 5 durch, die für Programmnamen beschrieben werden (Seite 31).</p> <p>Auslassen: Zum Auslassen einer Signalquelle, an die kein Gerät angeschlossen ist, wenn die Signalquelle durch Drücken von \uparrow/\downarrow gewählt wird. Drücken Sie nach der Auswahl der Option auf OK.</p> <p>Grundlautstärke: Zur unabhängigen Einstellung eines Lautstärkeniveaus für jedes Gerät, das an das Fernsehgerät angeschlossen ist. Wählen Sie mit \rightarrow die Option "Grundlautstärke", und drücken Sie dann OK. Wählen Sie mit \uparrow/\downarrow das gewünschte Lautstärkeniveau.</p>

Manuell abspeichern (nur Analogmodus)

Bevor Sie eine der Optionen "Name"/"AFT"/"Audio Filter"/"Auslassen"/"Dekoder"/"Dämpfung" auswählen, müssen Sie mit PROG +/- die Nummer des betreffenden Kanals wählen. Wenn ein Sender auf "Auslassen" gesetzt ist, können Sie die zugehörige Nummer nicht auswählen (Seite 33).

- 1 Drücken Sie OK, um "Manuell abspeichern" auszuwählen.

Fortsetzung

2 Wählen Sie mit **↑/↓** eine der folgenden Optionen aus, und drücken Sie dann OK.

Option	Beschreibung
<p>Programm</p> <p>TV-System</p> <p>Kanal</p>	<p>Zur manuellen Kanalabstimmung.</p> <p>1 Wählen Sie mit ↑/↓ "Programm", und drücken Sie dann OK.</p> <p>2 Wählen Sie mit ↑/↓ die Kanalnummer, die Sie manuell abstimmen möchten (falls Sie auf einen Videorecorder abstimmen möchten, wählen Sie Kanal 0), und drücken Sie dann ←.</p> <p>3 Wählen Sie mit ↑/↓ "TV-System", und drücken Sie dann OK.</p> <p>Hinweis Diese Option ist möglicherweise nicht verfügbar. Dies hängt von der Einstellung für "Land" ab (Seite 29).</p> <p>4 Wählen Sie mit ↑/↓ eines der folgenden Farbfernsehsysteme, und drücken Sie dann ←. B/G: für westeuropäische Länder/Regionen D/K: für osteuropäische Länder/Regionen I: für Großbritannien L: für Frankreich</p> <p>5 Wählen Sie mit ↑/↓ die Option "Kanal", und drücken Sie dann OK.</p> <p>6 Wählen Sie mit ↑/↓ die Option "S" (für Kabelkanäle) oder "C" (für terrestrische Kanäle), und drücken Sie dann →.</p> <p>7 Stimmen Sie den Kanal wie folgt ab: Wenn Sie die Kanalnummer (Frequenz) nicht kennen Drücken Sie ↑/↓, um den nächsten verfügbaren Kanal zu suchen. Wenn ein Kanal gefunden wurde, stoppt die Suche. Wenn Sie weiter suchen möchten, drücken Sie ↑/↓. Wenn Sie die Kanalnummer (Frequenz) kennen Geben Sie mit den Zahlentasten die Kanalnummer des gewünschten Senders oder des Videorecorders ein.</p> <p>8 Drücken Sie OK.</p> <p>9 Drücken Sie OK, um "Bestätigen" auszuwählen, und drücken Sie dann OK.</p> <p>Wiederholen Sie die aufgeführten Schritte, um weitere Kanäle manuell abzustimmen.</p>
<p>Name</p>	<p>Dient dazu, einem ausgewählten Kanal einen Namen aus bis zu 5 Buchstaben oder Zahlen zuzuweisen. Dieser Name wird dann jeweils kurz eingeblendet, wenn der Kanal ausgewählt wird.</p> <p>1 Führen Sie die Schritte 3 bis 5 des Abschnitts "Programmnamen" aus (Seite 31).</p> <p>2 Drücken Sie OK, um "Bestätigen" auszuwählen, und drücken Sie dann OK.</p>

Option	Beschreibung
AFT	<p>Zur manuellen Feinabstimmung des ausgewählten Senders, falls Sie annehmen, dass die Bildqualität durch eine geringfügige Abstimmungsänderung verbessert werden kann. (Normalerweise erfolgt die Feinabstimmung automatisch.)</p> <ol style="list-style-type: none"> 1 Drücken Sie ↑/↓, um die Feinabstimmung in einem Bereich von -15 bis +15 vorzunehmen, und drücken Sie dann OK. 2 Drücken Sie zweimal auf OK. <p>Um auf automatische Feinabstimmung zurückzusetzen, wählen Sie in Schritt 1 "Ein".</p>
Audio Filter	<p>Zum Verbessern der Tonqualität einzelner Kanäle bei Verzerrungen von Mono-Tonsignalen. In machen Fällen können nicht standardkonforme Mono-Tonsignale bei Sendungen in Mono eine verzerrte oder unterbrochene Wiedergabe verursachen.</p> <ol style="list-style-type: none"> 1 Wählen Sie mit ↑/↓ die Option "niedrig" oder "hoch", und drücken Sie dann OK. Wenn keine Tonverzerrungen auftreten, wird empfohlen, diese Option auf der Werkseinstellung "Aus" zu belassen. 2 Drücken Sie OK, um "Bestätigen" auszuwählen, und drücken Sie dann OK. <p>Hinweis Wenn "niedrig" oder "hoch" ausgewählt ist, kann kein Stereoton oder Zweiton empfangen werden.</p>
Auslassen	<p>Zum Auslassen nicht verwendeter analoger Kanäle bei der Kanalwahl mit PROG +/- (Mit den Zahlentasten können Sie einen ausgelassenen Kanal weiterhin auswählen.)</p> <ol style="list-style-type: none"> 1 Wählen Sie mit ↑/↓ die Option "Ja", und drücken Sie dann OK. 2 Drücken Sie OK, um "Bestätigen" auszuwählen, und drücken Sie dann OK. <p>Um einen ausgelassenen Kanal wieder zu berücksichtigen, wählen Sie in Schritt 1 "Nein".</p>
Dekoder	<p>Zum Aufnehmen eines ausgewählten verschlüsselt übertragenen Kanals, wenn an Scart-Buchse  ein Dekoder angeschlossen ist (direkt oder über einen Videorecorder).</p> <p>Hinweis Diese Option ist möglicherweise nicht verfügbar. Dies hängt von der Einstellung für "Land" ab (Seite 29).</p> <ol style="list-style-type: none"> 1 Wählen Sie mit ↑/↓ die Option "Ein", und drücken Sie dann OK. 2 Drücken Sie OK, um "Bestätigen" auszuwählen, und drücken Sie dann OK. <p>Falls Sie die Einstellung später rückgängig machen wollen, wählen Sie in Schritt 1 "Aus".</p>
Dämpfung	<p>Zum Dämpfen des HF-Signals. Wenn das HF-Signal sehr stark ist, können Bildinterferenzen auftreten.</p> <ol style="list-style-type: none"> 1 Wählen Sie mit ↓/↑ die Option "Ein", und drücken Sie dann OK. 2 Drücken Sie OK, um "Bestätigen" auszuwählen, und drücken Sie dann OK. <p>Tipp Wenn "AV2 Ausgang" auf "D-TV" gesetzt ist, kann diese Option nicht verwendet werden (Seite 26)</p>

Fortsetzung

Zum Aufrufen des Menüs "Digital-Einstellung". Mit diesem Menü können Sie die Digitaleinstellungen vornehmen und ändern.

- 1 Drücken Sie OK, um "Digital Einstellung" auszuwählen.
- 2 Wählen Sie mit ↓/↑ eines der unten abgebildeten Symbole, und drücken Sie dann OK.

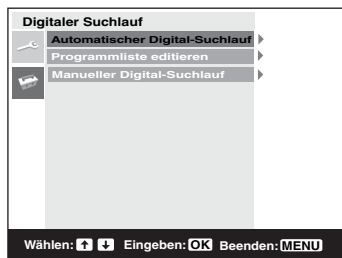

Menü für Digitaler Suchlauf

- 3 Wählen Sie mit ↓/↑ eine der folgenden Optionen aus, und drücken Sie dann OK.

Option	Beschreibung
Digitaler Suchlauf Automatischer Digital-Suchlauf	Zum Starten eines Sender-Suchlaufs nach allen digitalen Sendern. Normalerweise muss dieser Vorgang kein zweites Mal durchgeführt werden, denn das Fernsehgerät wurde bei der Inbetriebnahme abgestimmt (Seite 13). Mit dieser Funktion können Sie den Vorgang jedoch wiederholen (z.B. nach einem Umzug oder um zusätzliche Sender zu suchen, die neu angeboten werden). <ol style="list-style-type: none"> 1 Drücken Sie OK, um den digitalen Programmsuchlauf zu starten. Sobald alle verfügbaren digitalen Sender gespeichert wurden, wird eine Meldung eingeblendet mit dem Hinweis, dass die Programmsuche abgeschlossen ist. 2 Drücken Sie ←.
Programmliste editieren	Zum Entfernen gespeicherter unerwünschter digitaler Sender und zum Ändern der Reihenfolge, in der die digitalen Sender gespeichert sind. <ol style="list-style-type: none"> 1 Wählen Sie mit ↓/↑ den Sender, den Sie entfernen oder an eine andere Position verschieben möchten. Wenn Sie die Kanalnummer (Frequenz) kennen Geben Sie mit den Zahlentasten die dreistellige Sendernummer des betreffenden Senders ein. So zeigen Sie die vorherigen oder nächsten fünf Kanäle an Drücken Sie die rote Taste (vorherige) oder die grüne (nächste). 2 Entfernen von digitalen Sendern oder Ändern der Reihenfolge digitaler Sender: So entfernen Sie einen digitalen Sender Drücken Sie OK. Eine Bestätigungsaufforderung für den Löschvorgang wird eingeblendet. Wählen Sie mit ← die Option "Ja", und drücken Sie dann OK. So ändern Sie die Reihenfolge der digitalen Sender Drücken Sie →, und wählen Sie mit ↓/↑ die neue Position für den Sender; drücken Sie dann OK. Wiederholen Sie Schritt 2, falls Sie die Reihenfolge weiterer Sender neu ordnen möchten. 3 Drücken Sie ←.

Tipp : DV3 Funktionen sind nur für DV3 Länder erhältlich (Seite 2).

Option	Beschreibung
Manueller Digital-Suchlauf	<p>Zur manuellen Abstimmung digitaler Sender.</p> <ol style="list-style-type: none"> 1 Geben Sie mit den Zahlentasten die Nummer des Kanals ein, den Sie mauell abstimmen möchten, und drücken Sie dann ↓/↑, um den Kanal abzustimmen. 2 Wenn die verfügbaren Kanäle gefunden wurden, wählen Sie mit ↓/↑ den Kanal, der gespeichert werden soll, und drücken Sie dann OK. So zeigen Sie die vorherigen oder nächsten fünf Kanäle an Drücken Sie die rote Taste (vorherige) oder die grüne (nächste). 3 Wählen Sie mit ↓/↑ die Sendernummer, unter der der neue Kanal gespeichert werden soll, und drücken Sie dann OK. <p>Wiederholen Sie die aufgeführten Schritte, falls Sie weitere Kanäle manuell abzustimmen möchten.</p>
Digital-Einstellung	Zum Anzeigen digitaler Untertitel.
Untertitel-Einstellung	<p>Wählen Sie mit ↓/↑ die Option "Aus", "Basic" oder "Hörbehindert", und drücken Sie dann OK. Wenn "Hörbehindert" ausgewählt ist, werden u.U. zusammen mit den Untertiteln visuelle Hilfen angezeigt, falls der betreffende Sender solche Informationen ausstrahlt.</p>
Sprache für Untertitel	<p>Zur Auswahl der Sprache der Untertitelung. Wählen Sie mit ↓/↑ die gewünschte Sprache aus, und drücken Sie dann OK.</p>
Audio-Sprache	<p>Zur Auswahl der Sprache für eine Sendung. Manche digitale Sender senden Programme in mehreren Sprachen. Wählen Sie mit ↓/↑ die gewünschte Sprache aus, und drücken Sie dann OK.</p>
Audio-Typ	<p>Zum Erhöhen der Lautstärke (nur für Hörbehinderte). Wählen Sie mit ↓/↑ die Option "Basic" oder "Hörbehindert", und drücken Sie dann OK.</p>
Kindersicherung	<p>Zum Einstellen einer Altersbegrenzung für Sendungen. Alle Sendungen, die die Altersbegrenzung verletzen, werden nur nach korrekter Eingabe eines PIN-Codes angezeigt.</p> <ol style="list-style-type: none"> 1 Geben Sie den PIN-Code mit den Zahlentasten ein. Falls noch kein PIN-Code festgelegt wurde, wird eine Meldung angezeigt. Drücken Sie OK, und befolgen Sie die Anleitung im Abschnitt "PIN-Code". 2 Wählen Sie mit ↓/↑, die gewünschte Altersgrenze oder "Ohne" (für keine Altersgrenze), und drücken Sie dann OK. 3 Drücken Sie ←.

Option	Beschreibung
PIN-Code	<p>Zum erstmaligen Einstellen oder Ändern des PIN-Codes.</p> <ol style="list-style-type: none"> So geben Sie einen PIN-Code ein: Wenn bereits ein PIN-Code festgelegt wurde Geben Sie mit den Zahlentasten den aktuellen PIN-Code ein. Wenn noch kein PIN-Code festgelegt wurde Geben Sie mit den Zahlentasten den werkseitig voreingestellten PIN-Code 9999 ein. Geben Sie mit den Zahlentasten den neuen PIN-Code ein. Geben Sie den neuen PIN-Code zur Bestätigung erneut ein, wenn die entsprechende Aufforderung eingeblendet wird. Eine Meldung, die bestätigt, dass der neue PIN-Code übernommen wurde, wird eingeblendet. Drücken Sie ←. <p>Tipp PIN-Code 9999 wird immer übernommen.</p>
Technische Einstellungen	<p>Zum Aufrufen des technischen einstellungen-Menüs. Verwenden Sie die Optionen wie folgt.</p> <ol style="list-style-type: none"> Wählen Sie mit ↓/↑ die gewünschte Option, und drücken Sie dann OK. <ul style="list-style-type: none"> Dienste auto. aktualisieren: Ermöglicht, dass das Fernsehgerät neue digitale Dienste erkennt und speichert, falls solche verfügbar werden. Software-Download: Ermöglicht, dass das Fernsehgerät über die Antenne kostenlos Software-Updates lädt, falls solche verfügbar werden. Sony empfiehlt, diese Option auf "Ein" zu setzen. Wenn Sie nicht möchten, dass Ihre Software aktualisiert wird, setzen Sie diese Option auf "Aus". Systeminfo: Zum Anzeigen der aktuellen Softwareversion und der Signalstärke. Drücken Sie an Stelle von Schritt 2 ←. Wählen Sie mit ↓/↑ die Option "Ein", und drücken Sie dann OK.
CA-Modul-Einstellung	<p>Diese Option ermöglicht es Pay-TV-Dienste zu nutzen, wenn Sie ein CAM (Zugangskontrollmodul) und eine gültige Viewcard besitzen. Auf Seite 38 ist die Lage des  PCMCIA-Steckplatzes angegeben.</p>

Anschließen von zusätzlichen Geräten

An das Fernsehgerät können Sie viele verschiedene Geräte anschließen. Die Anschlusskabel werden nicht mitgeliefert.

Seitliche Anschlüsse am Fernsehgerät

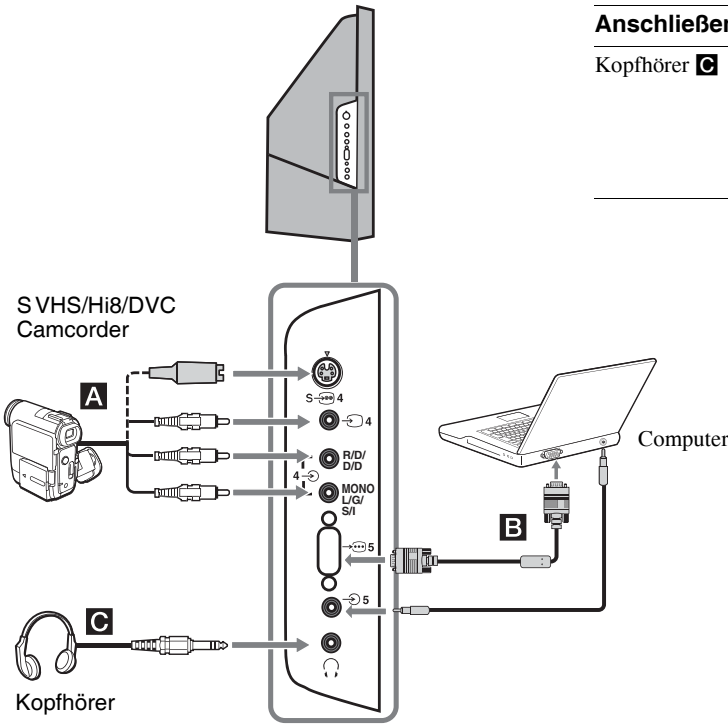

Anschließen	Notwendige Aktion
Kopfhörer C	Wenn Sie den Ton des Fernsehgeräts über einen Kopfhörer hören möchten, sollten Sie diesen über die Buchse anschließen.

Anschließen	Notwendige Aktion
S VHS/Hi 8/DVC Camcorder A	Stellen Sie eine Verbindung über die S-Video-Buchse 4 oder den Videoanschluss 4 und die Audiobuchsen 4 her. Um Bildstörungen zu vermeiden, sollten Sie den Camcorder nicht gleichzeitig an den Videoanschluss 4 und die S-Video-Buchse 4 anschließen. Wenn Sie Mono-Geräte anschließen, stellen Sie die Verbindung über die Anschlüsse L/G/S/I 4 her, und setzen Sie "Zweites" auf "A" (Seite 24).

Computer B	Der Anschluss erfolgt über die PC-Eingangsbuchse 5 und die Audiobuchse 5. Hinweis: Das verwendete PC-Kabel sollte Ferrit-Ringkerne zur Abschirmung besitzen.
-------------------	---

Zusatzgeräte verwenden

Anschlüsse an der Rückseite des Fernsehgeräts

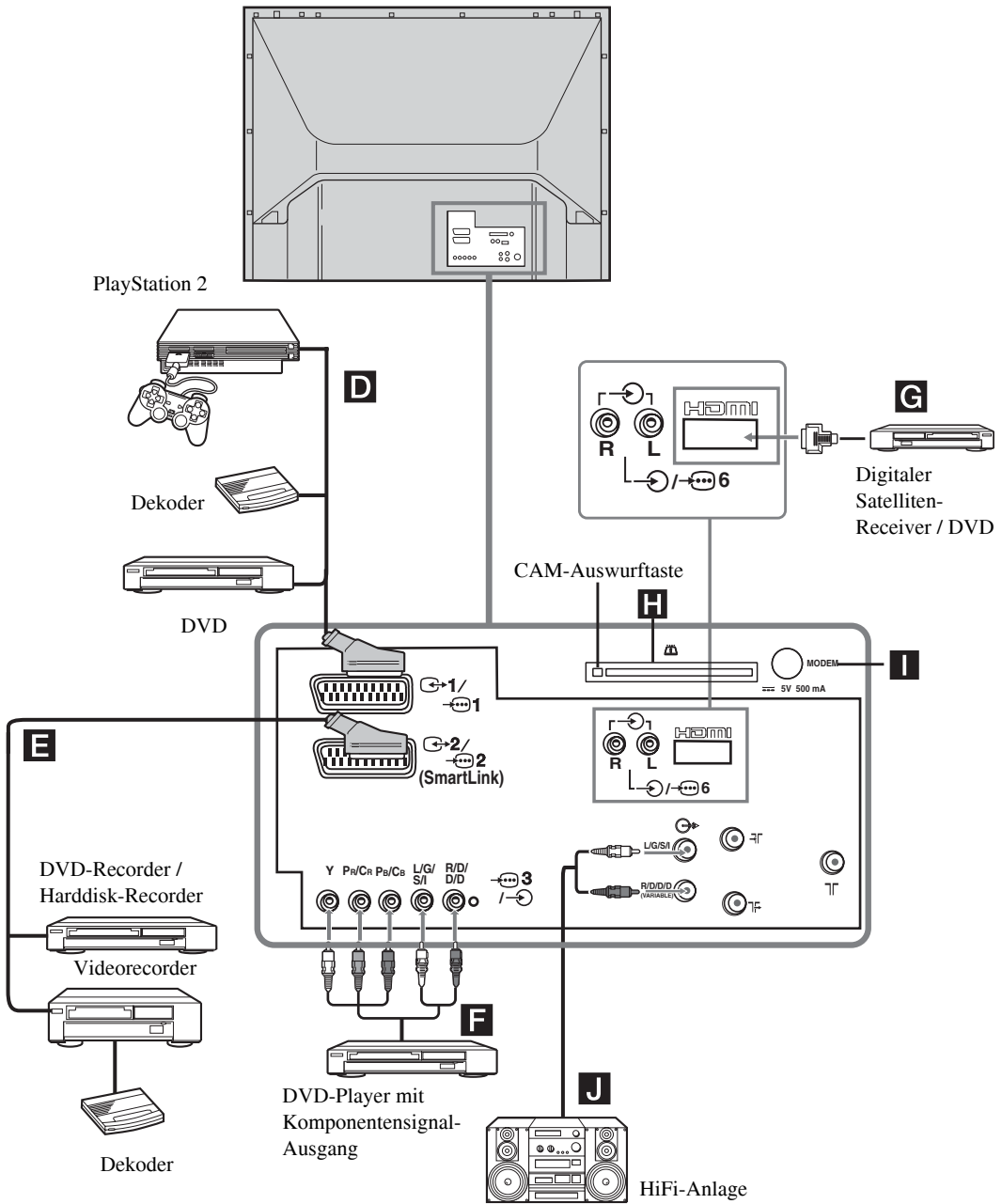

Anschließen	Notwendige Aktion
"PlayStation 2", DVD-Player oder Dekoder D	Anschluss über Scart-Anschluss  1. Wenn Sie einen Dekoder anschließen, wird das verschlüsselte Signal vom Empfangsteil des Fernsehgeräts zum Dekoder übertragen und kommt dann von dort unverschlüsselt zurück.
DVD- oder Videorecorder der SmartLink unterstützt E	Anschluss über Scart-Anschluss  2. Die SmartLink-Schnittstelle ermöglicht eine direkte Verbindung zwischen dem Fernsehgerät und einem Video- oder DVD-Recorder. Weitergehende Hinweise zu SmartLink schlagen Sie bitte in der Bedienungsanleitung Ihres Video- oder DVD-Recorders nach.
DVD-Player mit Komponentensignal- Ausgang F	Anschluss über Komponentensignal-Buchse  3 und die Audiobuchsen  3. Vom DVD-Player wird das Komponentensignal im Format 576p und das Audio-Signal eingespeist.
Digitaler Satelliten- Receiver G	Anschluss erfolgt ausschließlich über die Buchs HDMI IN 6. Von dem digitalen Satelliten-Receiver werden ein digitales Video- und ein digitales Audio-Signal übertragen. Falls der digitale Satelliten-Receiver einen DVI-Anschluss und keinen HDMI-Anschluss besitzt, verbinden Sie seinen DVI-Anschluss mit dem Anschluss HDMI IN 6 und seinen Audioanschluss mit dem Audioanschluss HDMI IN 6. Von dem digitalen Satelliten-Receiver werden ein digitales Video- und ein analoges Audio-Signal übertragen.
CAM (Conditional Access Module) H Für verschlüsselt übertragene Pay-TV- Angebote.	Nehmen Sie die Platzhalterkarte aus dem CAM-Slot und stecken Sie stattdessen das CAM in den Slot. Stecken Sie die Viewcard in das CAM.
Hinweise:	
<ul style="list-style-type: none"> • Schalten Sie das Fernsehgerät aus, bevor Sie das CAM einsschieben. • Wenn kein CAM eingesteckt ist, sollte im Slot immer die Platzhalterkarte eingeschoben sein. 	
Modemanschluss I	Für künftige Verwendung.

Anschließen	Notwendige Aktion
HiFi-Anlage J	Anschluss erfolgt über die Audioausgänge  . Auf diese Weise können Sie den Ton vom Fernsehgerät über eine HiFi-Anlage wiedergeben. Um die Lautsprecher des Fernsehgeräts abzuschalten, stellen Sie "TV Lautsprecher" auf "Aus" (Seite 26).

Optimaler Betrachtungsbereich

Um die beste Bildqualität zu erzielen, sollten Sie versuchen, das Fernsehgerät so anzuordnen, dass Ihre Sicht zum Bildschirm der folgenden Abbildung entspricht.

Horizontaler Betrachtungsbereich

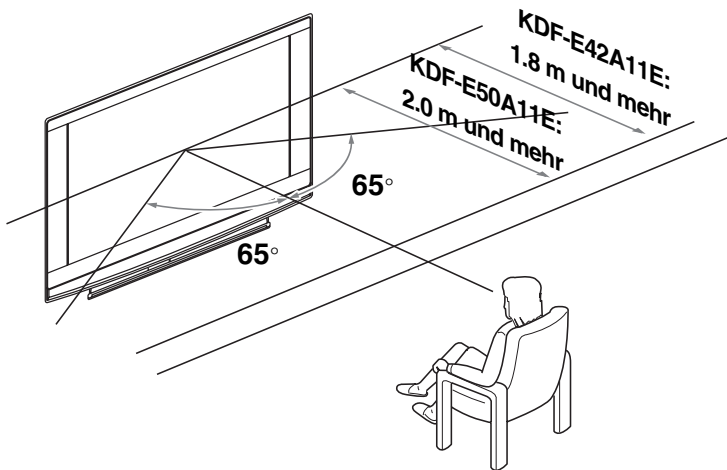

Vertikaler Betrachtungsbereich

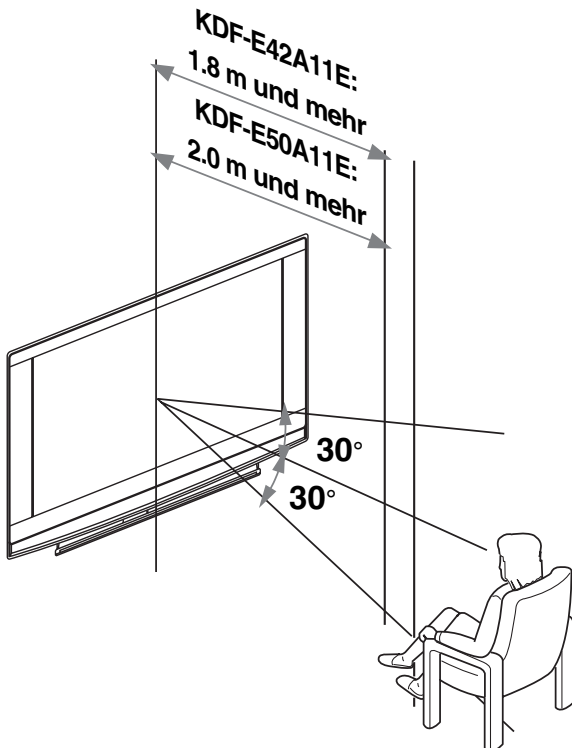

Ersetzen der Lampe

Wenn die Lampe nicht mehr leuchtet oder die Farben des Bildes nicht normal sind oder die Leuchtanzeige  für die Lampe am Fernsehgerät blinkt, sollten Sie eine neue Lampe einsetzen.

Tipps

- Verwenden Sie ausschließlich Lampen vom Typ XL-2400. Der Einsatz einer anderen Lampe kann das Fernsehgerät beschädigen.
- Entfernen Sie die Lampe nur zu dem Zweck sie zu ersetzen.
- Schalten Sie vor dem Ersetzen der Lampe das Fernsehgerät aus und ziehen Sie den Netzstecker.
- Ersetzen Sie die Lampe erst, nachdem sie abgekühlt ist. Die Frontglasscheibe der Lampe ist auch 30 Minuten nach dem Abschalten des Fernsehgeräts noch mindestens 100 °C (212 °F) heiß.
- Legen Sie die alte Lampe nicht in der Nähe von Kindern oder von brennbarem Material ab.
- Achten Sie darauf, dass die alte Lampe nicht nass wird und schieben Sie keine Gegenstände in die Lampe. Sie könnte dadurch explodieren.
- Platzieren Sie die alte Lampe nicht neben leicht brennbaren Gegenständen, da dies zu einer Entzündung führen könnte. Greifen Sie außerdem nicht in den Lampenhalter, da dies zu Verbrennungen führen kann.
- Setzen Sie die neue Lampe fest ein. Sollte sie nicht einwandfrei befestigt sein, kann das Bild dunkel werden.
- Vermeiden Sie eine Berührung oder Verschmutzung der Frontglasscheibe der neuen Lampe oder des Glases des Lampengehäuses. Durch Verschmutzung der Gläser kann die Bildqualität beeinträchtigt und die Lebensdauer der Lampe verkürzt werden.
- Bringen Sie die Lampenabdeckung fest an. Wenn Sie nicht fest angebracht ist, bleibt die Spannungsversorgung unterbrochen.
- Wenn die Lampe durchbrennt, verursacht dies ein Geräusch. Dies ist kein Zeichen für eine Beschädigung des Fernsehgeräts.
- Wenden Sie sich an den nächsten Sony-Kundendienst, um eine neue Lampe zu erwerben.
- Denken Sie daran, verbrauchte Lampen umweltfreundlich zu entsorgen.

1 Schalten Sie das Gerät aus und ziehen Sie den Netzstecker.

Wenn Sie beginnen, die Lampe zu ersetzen, ohne den Netzstecker zu ziehen, blinkt die Standby-Anzeige  am Fernsehgerät. Ziehen Sie den Netzstecker, bevor Sie die Arbeit zum Ersetzen der Lampe fortsetzen.

2 Ersetzen Sie die Lampe frühestens 30 Minuten nach dem Abschalten des Geräts, damit sie Zeit hat, um abzukühlen.

3 Nehmen Sie die neue Lampe aus ihrer Verpackung.

Berühren Sie keine Glasteile der neuen Lampe.

Tipps

- Schütteln Sie die Lampe nicht. Erschütterungen können die Lampe beschädigen oder ihre Lebensdauer verkürzen.
- Vermeiden Sie das Berühren der Frontglasscheibe der neuen Lampe. Dadurch kann die Bildqualität beeinträchtigt und die Lebensdauer der Lampe verkürzt werden.

4 Entfernen Sie die äußere Lampenabdeckung

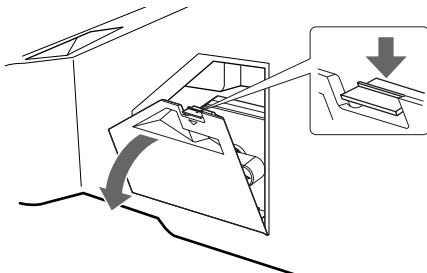

5 Entfernen Sie die innere Abdeckung der Lampe.

Drehen Sie den Griff entgegen dem Uhrzeigersinn in Stellung OPEN und ziehen Sie das Gehäuse heraus.

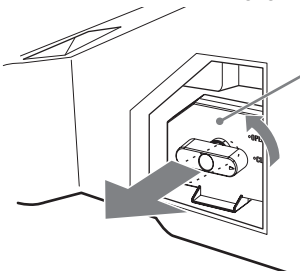

6 Ziehen Sie die Lampe heraus.

Greifen Sie mit einem Finger durch die Öse des Lampengriffs und ziehen Sie den Griff nach oben. Ziehen Sie dann die Lampe in gerader Richtung heraus.

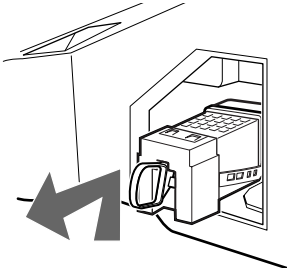

Tipps

- Nach dem Verwenden der Lampe ist diese sehr heiß. Berühren Sie nie deren Glasteile oder umliegende Teile.
- Legen Sie die gebrauchte Lampe, nachdem sie abgekühlt ist, in die leere Verpackung der Ersatzlampe. Stecken Sie die gebrauchte Lampe nicht in eine Plastiktüte.

7 Setzen Sie die neue Lampe ein.

Setzen Sie die neue Lampe sicher ein. Andernfalls besteht Feuergefahr oder der Bildschirm bleibt dunkel.

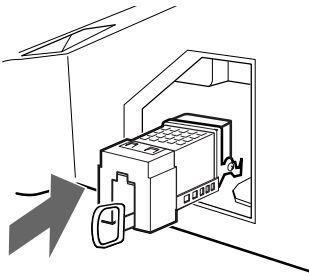

Tipp

- Wenn die Lampe nicht korrekt eingesetzt wurde, wird möglicherweise die Selbsttestfunktion ausgelöst. Dies führt zu dreimaligem Blinken der Anzeige POWER/STANDBY (siehe Seite 9).

8 Bringen Sie die innere Abdeckung der Lampe wieder an.

Drehen Sie den Griff zurück in Stellung CLOSE und sichern Sie das Gehäuse.

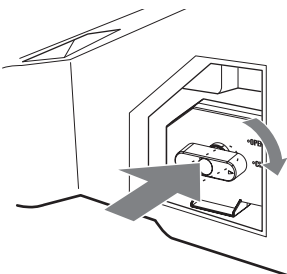

9 Bringen Sie die äußere Lampenabdeckung wieder an.

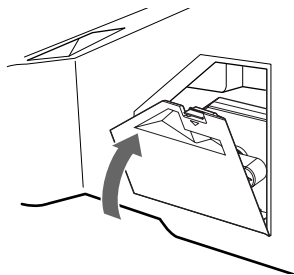

Tipps

- Eine Ersatzlampe vom Typ Sony XL-2400 erhalten Sie bei Ihrem Sony Händler.
- Gehen Sie beim Ersetzen der Lampe und beim Anschließen von Verbindungskabeln sorgfältig und vorsichtig vor. Durch unvorsichtiges Hantieren kann das Fernsehgerät herunterfallen, und das Gerät selbst, der Gerätefuß und der Boden können beschädigt werden.

Technische Daten

Display

- Betriebsspannung:
220–240 V Wechselstrom, 50 Hz
- Bildschirmgröße:
KDF-E50A11E: 50 Zoll
KDF-E42A11E: 42 Zoll
- Anzeigauflösung (horizontal x vertikal):
1280 Punkte x 720 Zeilen
- Leistungsaufnahme:
180 W
- Leistungsaufnahme im Standby-Betrieb:
max. 1 W
- Abmessungen (B x H x T):
KDF-E50A11E:
ca. 825 x 1180 x 395 mm
KDF-E42A11E:
ca. 720 x 1000 x 350 mm
- Gewicht:
KDF-E50A11E:
ca. 29,6 kg
KDF-E42A11E:
ca. 25,1 kg

Bildschirmsystem

LCD-Bildschirm (Flüssigkristall-Display)

Fernsehnorm:

- Analog: Je nach ausgewähltem Land/Gebiet:
B/G/H, D/K, L, I
- Digital: DVB-T

Farb-/Videosystem

- Analog: PAL, SECAM
NTSC 3.58, 4.43 (nur Videoeingang)
- Digital: MPEG-2 MP@ML















Antenne

75 Ohm, externer Anschluss, für VHF/UHF

Kanalbereich

- Analog:
- | | |
|---------|----------------------|
| VHF: | E2–E12 |
| UHF: | E21–E69 |
| CATV: | S1–S20 |
| HYPERS: | S21–S41 |
| D/K: | R1–R12, R21–R69 |
| L: | F2–F10, B–Q, F21–F69 |
| I: | UHF B21–B69 |
- Digital: VHF/UHF

Anschlüsse

- AV1:  /  1
21-poliger Scart-Anschluss (CENELEC-Standard) mit Audio-/Videoeingang, RGB-Eingang und Audio-/Videoausgang für Fernsehsignale.
- AV2:  /  2 (SMARTLINK)
21-poliger Scart-Anschluss (CENELEC-Standard) mit Audio-/Videoeingang, RGB-Eingang, wählbarem Audio-/Videoausgang und SmartLink-Schnittstelle
- AV3:  3
Y: 1 Vp-p, 75 Ohm, 0,3 V negative Sync
Pb: 0,7 Vp-p, 75 Ohm
Pr: 0,7 Vp-p, 75 Ohm
 3 Audioeingang (CINCH)
500 mV effektiver Mittelwert
Impedanz: 47 kOhm
- AV4:  4 S-Video-Eingang (4-polig, Mini-DIN)
 4 Videoeingang (CINCH)
 4 Audioeingang (CINCH)
- AV5:  5
PC-Eingang (15 Dsub) (siehe Seite 36)
G: 0,7 Vp-p, 75 Ohm, kein Sync auf Grün
B: 0,7 Vp-p, 75 Ohm, kein Sync auf Grün
R: 0,7 Vp-p, 75 Ohm, kein Sync auf Grün
HD: 1-5 Vp-p
VD: 1-5 Vp-p
 PC-Audioeingang: Miniklinke
-  Audioausgänge (links/rechts) - CINCH
- AV6:  6
HDMI: Video: 480i, 576i, 480p, 576p, 720p, 1080i
Audio: Zwei Kanäle, linear, PCM 32, 44, 1 und 48 kHz, 16, 20 und 24 Bit
AUDIO: 500 mV effektiver Mittelwert (100% Modulation)
Impedanz: 47 kOhm
-  Kopfhörerbuchse
-  CAM- (Zugangskontrollmodul) Slot
MODEM
Modemanschluss (wird von diesem Fernsehgerät nicht unterstützt)

Tonausgabe:

10 W +10 W (effektiv)

Mitgeliefertes Zubehör

- Fernbedienung RM-ED002 (1)
- Batterien der Größe AA (Typ R6) (2)
- Koaxialkabel

Sonderzubehör

- Gerätefuß SU-RG11S (KDF-E42A11E)
- Gerätefuß SU-RG11M (KDF-E50A11E)
- Lampe: XL-2400

Änderungen, die dem technischen Fortschritt dienen, bleiben vorbehalten.

Spezifikation für Eingangssignale von PCs

Frequenzbereiche des PC-Anschlusses

Frequenzen des Eingangssignals:

Horizontal 31,4 - 48,4 kHz

Vertikal 59 - 61 Hz

Max. Auflösung: 1024 Punkte x 768 Zeilen

Frequenztabelle für Standard-PC-Modi

Nr.	Auflösung (Punkte x Zeilen)	Graphikmodus	Horizontal Frequenz (kHz)	Vertikal Frequenz (Hz)
1	640 x 480	VESA 60	31,469	59,940
2	800 x 600	VESA 60	37,879	60,317
3	1024 x 768	VESA 60	48,363	60,004

Diese Fernsehgerät unterstützt kein Sync-Signal auf Grün und kein Composite Sync.

Wenn ein Signal eingespeist wird, das in o.g. Tabelle nicht aufgeführt ist, wird es möglicherweise nicht klar und nicht wie erwartet angezeigt.



Es wird empfohlen, die Bildfrequenz des vom PC kommenden Signals auf 60 Hz einzustellen.

Störungsbehebung

Überprüfen Sie, ob die Standby-Anzeige  rot blinkt.

Wenn die Anzeige blinkt







Die Selbstdiagnosefunktion wurde aktiviert.



- 1 Notieren Sie, wie lange die Standby-Anzeige  blinkt und wie lange nicht.
Beispiel: Die Anzeige blinkt zwei Sekunden lang, blinkt eine Sekunde lang nicht und blinkt erneut zwei Sekunden.
- 2 Schalten Sie das Fernsehgerät mit  am Fernsehgerät (vorn) aus, trennen Sie das Netzkabel vom Gerät und teilen Sie Ihrem Händler oder dem Sony-Kundendienst mit, wie lange die Anzeige blinkt (Dauer und Intervall).

Wenn die Anzeige nicht blinkt



- 1 Sehen Sie in den folgenden Tabellen nach.
- 2 Wenn sich das Problem anhand dieser Maßnahmen nicht beheben lässt, lassen Sie das Fernsehgerät von qualifiziertem Kundendienstpersonal überprüfen.

Bild

Problem	Ursache/Abhilfemaßnahme
Kein Bild (Bildschirm ist dunkel) und kein Ton	<ul style="list-style-type: none">• Überprüfen Sie die Antennenverbindung.• Schließen Sie das Fernsehgerät an eine Netzsteckdose an, und schalten Sie es mit der Taste  vorn am Fernsehgerät ein.• Wenn die Standby-Anzeige  rot leuchtet, drücken Sie TV  .
Von dem am Scart-Anschluss angeschlossenen Gerät werden kein Bild und keine Menüs angezeigt	<ul style="list-style-type: none">• Stellen Sie sicher, dass das angeschlossene Gerät eingeschaltet ist und drücken Sie / so oft, bis das richtige Eingangssymbol auf dem Bildschirm erscheint.• Überprüfen Sie die Verbindung zwischen dem angeschlossenen Gerät und dem Fernsehgerät.
Das Bild ist verzerrt	<ul style="list-style-type: none">• Lassen Sie beim Aufstellen angeschlossener Geräte etwas Platz zwischen dem Gerät und dem Fernsehgerät.• Wenn Sie das Programm wechseln oder Text auswählen wollen, schalten Sie die Geräte aus, die an die Scart-Buchsen an der Rückseite des Fernsehgeräts angeschlossen sind.
Doppelbilder bzw. Nachbilder treten auf	<ul style="list-style-type: none">• Überprüfen Sie die Antennen- und die Kabelverbindungen.• Überprüfen Sie Aufstellort und Ausrichtung der Antenne.
Auf dem Bildschirm ist nur Störrauschen (Schnee) zu sehen	<ul style="list-style-type: none">• Überprüfen Sie, ob die Antenne defekt oder abgeknickt ist.• Überprüfen Sie, ob die Lebensdauer der Antenne (drei bis fünf Jahre im normalen Betrieb, ein bis zwei Jahre in Meeresnähe) abgelaufen ist.
Bildstörungen (gepunktete Linien oder Streifen)	<ul style="list-style-type: none">• Halten Sie das Fernsehgerät fern von Quellen elektrischer Störfelder, wie beispielsweise Autos, Motorrädern und Föns.• Stellen Sie sicher, dass die Antenne mit dem mitgelieferten Koaxialkabel angeschlossen wurde.• Verlegen Sie das Antennenkabel nicht neben anderen Verbindungskabeln.• Verwenden Sie keine 2-adrigen 300-Ohm-Kabel, da dies zu Interferenzen führen kann.
Beim Anzeigen eines Fernsehkanals ist das Bild verrauscht	<ul style="list-style-type: none">• Wählen Sie "Manuell abspeichern" im Menü "Grundeinstellungen", und stellen Sie "AFT" (Automatische Feinabstimmung) ein, um das Bild mit besserer Bildqualität zu empfangen (Seite 33).• Wählen Sie "Dyn. NR" (Rauschunterdrückung) im Menü "Bild-Einstellungen", um das Bildrauschen zu verringern (Seite 22).
Streifenartiges Rauschen bei Wiedergabe/Aufnahme mit einem Videorecorder	<ul style="list-style-type: none">• Interferenz am Videokopf. Lassen Sie zwischen Videorecorder und Fernsehgerät Abstand.• Lassen Sie zwischen dem Videorecorder und dem Fernsehgerät 30 cm Platz, um Störungen zu vermeiden.• Stellen Sie den Videorecorder nicht direkt vor oder neben dem Fernsehgerät auf.
Auf dem Bildschirm sind einige winzige schwarze und/oder helle Punkte zu sehen.	<ul style="list-style-type: none">• Das Bild auf dem Display besteht aus Pixeln (Bildpunkten). Winzige schwarze Punkte und/oder helle Lichtpunkte (Pixel) auf dem Bildschirm stellen keine Fehlfunktion dar.

Problem	Ursache/Abhilfemaßnahme
Bei Fernsehsendungen fehlen die Farben im Bild.	<ul style="list-style-type: none"> Wählen Sie "Normwerte" im Menü "Bild-Einstellungen", um die werkseitig eingestellten Werte wiederherzustellen (Seite 22).
Beim Anzeigen eines Signals von den Buchsen Y, PB/CB, PR/CR des Eingangs  3 fehlen die Farben oder werden verfälscht angezeigt	<ul style="list-style-type: none"> Überprüfen Sie die Verbindung zu den Buchsen Y, PB/CB, PR/CR am Eingang 3. Stellen Sie sicher, dass die Stecker fest in den Buchsen Y, PB/CB, PR/CR des Eingangs 3 sitzen.

Ton

Problem	Ursache/Abhilfemaßnahme
Es ist kein Ton zu hören, aber das Bild ist gut	<ul style="list-style-type: none"> Drücken Sie  +/- oder  (Stummschalten). Vergewissern Sie sich, dass "TV Lautsprecher" im Menü "Funktionen" auf "Ein" gesetzt ist (Seite 26).
Der Ton ist verrauscht	<ul style="list-style-type: none"> Siehe die auf Seite 46 aufgeführten Ursachen/Abhilfemaßnahmen zu Bildstörungen.

Kanäle/Sender

Problem	Ursache/Abhilfemaßnahme
Der gewünschte Sender kann nicht ausgewählt werden.	<ul style="list-style-type: none"> Schalten Sie zwischen Digital- und Analogmodus um, und wählen Sie den gewünschten digitalen oder analogen Sender aus.
Bei manchen Sendern erscheint kein Bild	<ul style="list-style-type: none"> Es handelt sich um einen verschlüsselten Kanal bzw. einen Pay-TV-Sender. Abonnieren Sie den Pay-TV-Sender. Der Kanal wird nur für Datenübermittlung genutzt (kein Bild, kein Ton). Fragen Sie beim Programmanbieter direkt nach.
Digitaler Sender wird nicht angezeigt	<ul style="list-style-type: none"> Stellen Sie sicher, dass die Antenne direkt mit dem Fernsehgerät verbunden ist bzw. dass kein anderes Gerät dazwischengeschaltet ist. Fragen Sie einen örtlichen Fachmann, ob in ihrer Gegend digital ausgestrahlte Sender empfangen werden können. Besorgen Sie sich eine Antenne mit höherer Verstärkungsleistung.

Allgemeines

Problem	Ursache/Abhilfemaßnahme
Das Fernsehgerät schaltet sich automatisch aus (wechselt in den Standby-Betrieb)	<ul style="list-style-type: none"> Prüfen Sie, ob der "Timer" aktiviert ist (Seite 28). Wenn im Fernsehmodus 10 Minuten lang kein Signal empfangen wird und keine Taste gedrückt wird, schaltet das Fernsehgerät automatisch in den Standby-Betrieb.
Das Fernsehgerät schaltet sich automatisch ein	<ul style="list-style-type: none"> Prüfen Sie, ob der "Timer" aktiviert ist (Seite 28).
Einige Eingangsquellen lassen sich nicht auswählen	<ul style="list-style-type: none"> Wählen Sie "AV-Einstellungen" im Menü "Grundeinstellungen" und deaktivieren Sie die Einstellung "Auslassen" für die Eingangsquelle (Seite 31).
Die Fernbedienung funktioniert nicht	<ul style="list-style-type: none"> Tauschen Sie die Batterien aus.
Der Leuchtmelder für die Lampe  vorn am Fernsehgerät leuchtet.	<ul style="list-style-type: none"> Schalten Sie das Fernsehgerät aus und wieder ein. Wenn der Leuchtmelder für die Lampe weiterhin leuchtet, sollten Sie die eingebaute Lampe austauschen. Näheres dazu finden Sie auf den Seite 41 bis 43.

Fortsetzung

Index

Ziffern

0-9 Tasten 8

14:9 15

4:3 15

A

Abschalttimer 28

AFT 32

Analog-Modus (□) Taste 8

Anschließen

Antenne/Videorecorder 11

Antenne, anschließen 11

Audio Filter 33

Audio-Sprache 35

Audio-Typ 35

Auslassen 33

Auswählen der Menüsprache
und des Landes 12

Auto Format 25

Automatischer Digital-Suchlauf, 34

Autom. Progr. 12

Analog- und Digitalkanäle 13

nur analoge Kanäle 30

nur Digitalkanäle 34

Autom. Lautst. 24

AV-Einstellungen 31

AV2 Ausgang 26

AUX/VIDEO I/⏻ Taste 8

B

Balance 23

BBE 23

Bild-Einstellungen (das Menü) 21

Bildformat 25

Bild-Modus 21

Bild-Modus, (⊗) Taste 8

Bildschärfe 21

Bildschirmmenü 25

Bildschirm einstellen (das Menü) 25

Bildschirm-Modus 15

Bildschirm-Modus, (⊞) Taste 8

C

CA-Modul-Einstellung 36

D

Dämpfung 33

Dekoder 33

DIGITAL Taste 8

Digitaler Suchlauf 34, 35

Digitaltext (□) Taste 8

Dolby Virtual 23

Dyn. NR 22

E

Eingangswahl, (↔) Taste 8, 9

EPG (digitaler elektronischer

Programmführer) 16

Erinnerung 17

F

Farbe 21

Farbtasten 8

Farbtemperatur 21

Farbton 21

Fastext 15

Favoritenliste 18

Fernbedienung

Sensor 9

Übersicht 8

Funktionen (das Menü) 26

G

Grundeinstellungen (das Menü) 28

H

Helligkeit 21

Höhen 23

I

Info, (⊕) Taste 8

Iris 22

K

Kanal 32

Kanäle

automatische

Auslassen 33

Programmsuche 12, 13

wählen 14

Kategorienliste 16

Kindersicherung 35

Kontrast 21

Kopfhörer

anschließen 37

L

Land 29

Lampe, ersetzen 41

Lautstärketasten (↔) +/- Tasten 8, 9

Liste der Eingangssignale 19

M

Manuell abspeichern 31

Manueller Digital-Suchlauf 35

MENU, Taste 8

Mitgeliefertes Zubehör 10

N

Name 32

Neuinitialisierung 29

Netzanzeige (I) 9

Normwerte

Bild-Einstellungen 22

Ton-Einstellungen 23

O

OK-Taste 8, 9

P

PC Einstellung 27

PIN-Code 36

PROG +/- Taste 8, 9

Programm 32

Programmnamen 31

Programmliste editieren 34

Programme ordnen 30

R

RGB H-Position 25

S

Sendertabelle 15

Smart 15

Sprache 29

Sprache für Untertitel 35

Sound Effekt 23

Sound Effekte, (J) Taste 8

Standby-Anzeige (⏻) 9

Stumm, (⊗) Taste 8

T

Technische Daten 44

Technische Einstellungen 36

Text anhalten, (⊞) Taste 8

Text einblenden, (?) Taste 8

Tiefen 23

Timer (das Menü) 28

Timer Aufnahme 16

Timer-liste 17

Ton-Einstellungen (das Menü) 23

TV Lautsprecher 26

TV Standby (I/⏻), Taste 8

TV-System 32

U

Untertitel-Einstellung 35

Uhr einstellen 28

V

Videorecorder

aufnehmen 16

anschließen 11

W

Wide 15

Z

Zahlentasten 8

Zoom 15

Zusatzgeräte 37

Zweiton 24

Ü

Überprüfen des Zubehörs 10

AVERTISSEMENT

- Afin de prévenir les risques d'électrocution, ne pas insérer la fiche de coupure du cordon d'alimentation dans une prise de courant. Cette fiche ne doit pas être utilisée, mais détruite.
- Pour prévenir les risques d'incendie ou d'électrocution, tenir ce téléviseur à l'abri de la pluie et de l'humidité.
- A l'intérieur de ce téléviseur, certains points présentent une tension élevée pouvant être dangereuse. Ne pas ouvrir le boîtier de l'appareil. Confier la réparation de l'appareil à un personnel qualifié uniquement.

AVIS

- Certaines fonctions liées à la TV numérique ne sont disponibles que dans les pays à diffusion DVB. Les fonctions avec **DVB** ne sont pas disponibles sauf pour les pays à diffusion DVB.
- Pays à diffusion **DVB** : Royaume Uni, France, Italie, Allemagne, Espagne, Finlande et Suède (septembre 2005)

Introduction

Sony vous remercie d'avoir choisi ce téléviseur. Avant de l'utiliser, nous vous invitons à lire attentivement ce manuel et le conservez pour vous y référer ultérieurement.

Informations sur les marques commerciales

- **DVB** est une marque déposée du projet DVB.
- * "PlayStation" est une marque commerciale de Sony Computer Entertainment, Inc.
- Sous licence BBE Sound, Inc. (USP4638258, 4482866). "BBE" et le symbole BBE sont des marques commerciales de BBE Sound, Inc.
- Fabriqué sous licence de Dolby Laboratories. "Dolby" et le symbole du double D **DD** sont des marques déposées de Dolby Laboratories.
- **HDMI** Ce téléviseur intègre la technologie High-Definition Multimedia Interface (HDMI™). HDMI, le logo HDMI et High-Definition Multimedia Interface sont des marques ou des marques déposées de HDMI Licensing LLC.

Table des matières

Consignes de sécurité.....	4
Précautions	7
Description des touches de la télécommande.....	8
Description des touches et témoins du téléviseur.....	9

Mise en route

1: Vérification des accessoires.....	10
2: Insertion des piles dans la télécommande.....	10
3: Raccordement d'une antenne/d'un magnétoscope.....	11
4: Empêcher le téléviseur de tomber	12
5: Mise sous tension du téléviseur	12
6: Sélection de la langue et du pays ou de la région	12
7: Mémorisation automatique du téléviseur	13

Regarder la télévision **DVB** : pour les chaînes numériques uniquement

Regarder la télévision	14
Vérification du guide électronique des programmes numériques (EPG) DVB ..	16
Utilisation de la liste des préférés DVB	18
Affichage d'images provenant d'un appareil raccordé	19

Utilisation du menu

Navigation dans les menus	19
Présentation des menus.....	20
Menu Contrôle de l'image	21
Mode de l'image	21
Contraste/Luminosité/Couleurs/Teinte/Netteté	21
Ton couleur.....	22
R à Z.....	22
Réducteur de bruit.....	22
Iris.....	22

Menu Contrôle du son	23
Effet sonore	23
Aigus/Graves/Balance.....	23
R à Z.....	23
Son stéréo	24
Volume auto.	24
Menu Commande Écran.....	25
AUTO 16:9	25
Format écran	25
Centrage RVB	25
Menu Fonctions	26
Sortie AV2	26
HP Téléviseur.....	26
Réglage ordinateur.....	27
Menu Temporisation	28
Arrêt tempo.....	28
Régl. horloge	28
Temporisation.....	28
Menu Réglage	29
Réglage automatique des chaînes.....	29
Langue	29
Pays	29
Mémorisation automatique (mode analogique uniquement)	30
Ordre des chaînes (mode analogique uniquement)	30
Noms des chaînes (mode analogique uniquement)	31
Présélection Audio-Vidéo.....	31
Mémorisation manuelle (mode analogique uniquement).....	31
Installation TNT DVB	34

Utilisation d'un appareil optionnel

Raccordement d'un appareil optionnel	37
--	----

Informations complémentaires

Zone de vision optimum	40
Remplacement de la lampe.....	41
Spécifications	44
Dépannage	46
Index.....	48

Consignes de sécurité

Cordon d'alimentation secteur

- Débranchez le cordon d'alimentation secteur avant de déplacer le téléviseur. Ne déplacez jamais le téléviseur lorsque le cordon d'alimentation secteur est branché. Cela pourrait abîmer le cordon et provoquer un incendie ou une décharge électrique.
- Si vous endommagez le cordon d'alimentation secteur, cela peut provoquer un incendie ou une décharge électrique.
 - Ne pliez pas et ne tordez pas exagérément le cordon d'alimentation secteur. Il se peut que les conducteurs du noyau soient mis à nu ou rompus et créent un court-circuit entraînant un risque d'incendie ou d'électrocution.
 - Ne modifiez pas et n'endommagez pas le cordon d'alimentation secteur.
 - Ne posez jamais d'objet lourd sur le cordon d'alimentation secteur. Ne tirez jamais sur le cordon d'alimentation secteur.
 - Eloignez le cordon d'alimentation secteur des sources de chaleur.
 - Saisissez toujours le cordon par sa fiche lorsque vous le débranchez.
- Si le cordon d'alimentation secteur est endommagé, cessez de l'utiliser et demandez à votre centre de service après-vente Sony de le remplacer.
- Utilisez uniquement un cordon d'alimentation d'origine Sony et pas un cordon d'une autre marque.

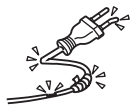
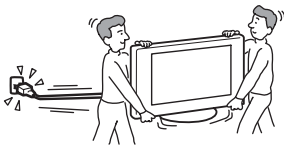

Protection du câble/cordon d'alimentation secteur

Débranchez le câble/cordon d'alimentation secteur en tirant directement sur la fiche. Ne tirez jamais sur le câble/cordon d'alimentation secteur proprement dit.

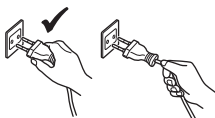

Prise de courant

Pour la prise de courant, n'utilisez pas une prise de mauvaise qualité. Insérez la fiche à fond dans la prise secteur. Si elle n'est pas solidement insérée, des étincelles peuvent se produire et provoquer un incendie. Prenez contact avec votre électricien pour remplacer cette prise par une prise plus adéquate.



Accessoires en option

Lors de l'installation du téléviseur sur un pied, suivez les indications ci-dessous. Sinon, le téléviseur risque de tomber et de causer des blessures graves.

- Utilisez uniquement le pied spécifié.
- Suivez les instructions fournies avec le pied pour bien fixer le téléviseur lors de l'installation.
- Vérifiez que les supports du pied sont fixés correctement.



Centres médicaux

Ce téléviseur ne doit pas être installé dans un lieu où sont utilisés des équipements médicaux. Cela pourrait entraîner un mauvais fonctionnement des instruments médicaux.



Transport

- Avant de transporter le téléviseur, débranchez tous ses câbles.
- Pour transporter le téléviseur, saisissez-le de la manière illustrée ci-contre. Sinon, le téléviseur risque de tomber et d'être endommagé ou de provoquer des blessures graves. Si le téléviseur est tombé ou a été endommagé, faites-le vérifier immédiatement par un technicien de service après-vente qualifié.
- Lorsque vous transportez le téléviseur, ne le soumettez pas à des secousses ou des vibrations excessives. Le téléviseur peut tomber, être endommagé et provoquer des blessures graves.
- Lorsque vous transportez le téléviseur pour le porter à réparer ou lorsque vous déménagez, glissez-le dans son emballage et son carton d'origine.
- Le transport du téléviseur exige plusieurs personnes.

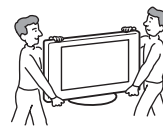

Aération

- N'obstruez jamais les orifices d'aération à l'arrière de l'appareil. Cela pourrait entraîner une surchauffe et provoquer un incendie.
- Si le téléviseur ne dispose pas d'une bonne aération, il peut accumuler poussière et saleté. Pour une bonne aération, appliquez les conseils suivants :
 - Ne placez pas le téléviseur vers l'arrière ou sur le côté.
 - N'installez pas le téléviseur inversé ou à l'envers.
 - N'installez pas le téléviseur sur une étagère ou dans un meuble.
 - Ne posez pas le téléviseur sur un tapis ou sur un lit.
 - Ne couvrez pas le téléviseur avec des tissus tels que rideaux, pas plus qu'avec des journaux, etc.
- Laissez un espace libre autour du téléviseur, faute de quoi la circulation d'air peut être inadéquate et entraîner une surchauffe qui peut provoquer un incendie ou des dégâts internes.

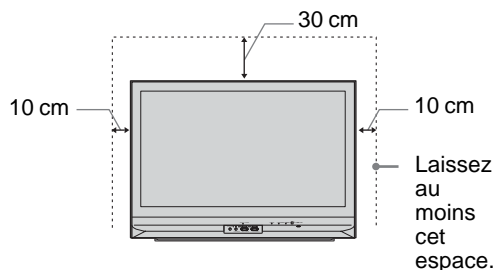

Laissez au moins cet espace.

- Lors de la fixation du téléviseur au mur, laissez un espace de 10 cm minimum à partir du dessous du téléviseur.
- N'installez jamais le téléviseur de la façon suivante :

La circulation de l'air est bloquée.

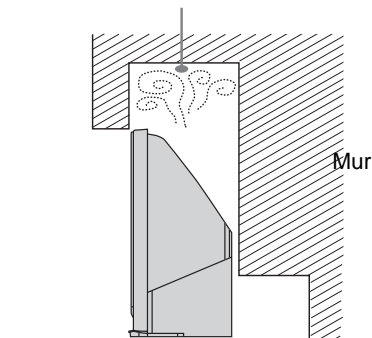

Orifices d'aération

Ne jamais rien introduire dans les orifices d'aération. Si un objet métallique ou du liquide pénétrait dans ces derniers, cela pourrait provoquer un incendie ou une décharge électrique.



Disposition

- Ne jamais placer le téléviseur dans un endroit excessivement chaud, humide ou poussiéreux.
- Ne pas installer le téléviseur dans un endroit accessible aux insectes.
- Ne pas installer le téléviseur dans un endroit où il pourrait être exposé à des vibrations mécaniques.
- Placez le téléviseur sur une surface stable et horizontale. Sinon, le téléviseur risque de tomber et de provoquer des blessures.
- N'installez pas le téléviseur dans un endroit où il serait en équilibre, notamment sur ou derrière un pilier, ou encore dans un emplacement où vous pourriez le heurter avec la tête. En effet, vous risqueriez de vous blesser.



Eau et humidité

- Ne jamais utiliser ce téléviseur près d'un point d'eau par exemple près d'une baignoire ou d'une douche. Ne pas non plus exposer le téléviseur à la pluie, à l'humidité ou à la fumée. Cela pourrait provoquer un incendie ou l'électrocution. For example, near a bathtub or shower room.
- Ne pas toucher le cordon d'alimentation secteur et le téléviseur avec les mains humides. Cela risquerait de provoquer l'électrocution ou d'endommager le téléviseur.



Humidité et objets inflammables

- Ne mouillez pas le téléviseur. Ne jamais renverser de liquide d'aucune sorte sur le téléviseur. Si un objet liquide ou solide tombe sur le téléviseur, ne le mettez pas sous tension. Cela risquerait de provoquer l'électrocution ou d'endommager le téléviseur. Contactez un technicien qualifié pour une vérification immédiate.
- Pour éviter les risques d'incendie, tenir le téléviseur à l'écart d'objets inflammables (bougies, etc.) et de lampes à incandescence.

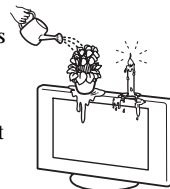

Huiles

Ne pas installer ce téléviseur dans des restaurants qui utilisent de l'huile. La poussière imprégnée d'huile peut s'introduire dans le téléviseur et l'endommager.

Chute

Placez le téléviseur sur un pied stable et sûr. Ne suspendez rien dessus, car il pourrait tomber du pied et provoquer des dommages ou des blessures graves. Ne pas laisser les enfants grimper sur le téléviseur.



Véhicules ou plafonds

Ne pas installer pas le téléviseur dans un véhicule. Les mouvements du véhicule risquent de provoquer la chute du téléviseur ainsi que des blessures. Ne pas suspendre le téléviseur au plafond.

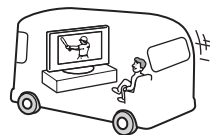

Bateau ou voilier

Ne jamais installer le téléviseur sur un bateau ou un voilier. S'il est exposé à l'eau de mer, un incendie peut se déclarer ou le téléviseur peut être endommagé.

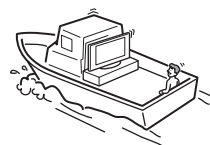

Utilisation à l'extérieur

- Ne pas exposer le téléviseur aux rayons directs du soleil. Le téléviseur risque de chauffer et d'être endommagé.
- Ne jamais installer le téléviseur à l'extérieur.



Câblage

- Débrancher le cordon d'alimentation secteur pendant les raccordements des câbles. Pour votre propre sécurité, assurez-vous que le cordon d'alimentation secteur est débranché lorsque vous réalisez des connexions.
- Veillez à ne pas trébucher dans les câbles. Cela pourrait endommager le téléviseur.

Nettoyage

- Débranchez le cordon d'alimentation secteur avant de nettoyer la fiche secteur et le téléviseur. S'il est branché, vous pouvez recevoir une décharge électrique.
- Nettoyez régulièrement la fiche du cordon d'alimentation secteur. Si la fiche accumule de la poussière et reçoit de l'humidité, l'isolation peut se détériorer et un incendie se déclarer.



(suite)

Orages

Pour votre sécurité ne touchez aucune des parties du téléviseur, pas plus que le cordon d'alimentation secteur ou le câble de l'antenne pendant les orages.



Panne exigeant une intervention

Si la surface de l'écran se fendille, ne touchez pas le téléviseur avant d'avoir débranché le cordon d'alimentation secteur. Faute de quoi, vous pourriez recevoir une décharge électrique.

Entretien

Ne pas ouvrir le boîtier de l'appareil. Confiez le téléviseur à un technicien qualifié uniquement.



Petits accessoires amovibles et enfichables

Conservez les accessoires hors de la portée des enfants. S'ils les avalent, ils risquent de suffoquer ou d'étouffer. Appelez immédiatement un médecin.

Au repos

Pour des raisons de sécurité et de protection de l'environnement, il est conseillé de ne pas laisser le téléviseur en mode de veille lorsqu'il n'est pas utilisé.

Débranchez-le du secteur. Toutefois, certains téléviseurs possèdent des fonctionnalités dont le bon fonctionnement exige que l'appareil demeure sous tension lorsqu'il est en mode de veille. Si cela s'applique à votre appareil, vous trouverez les instructions correspondantes dans le présent manuel.



Regarder la télévision

- Pour regarder confortablement la télévision, nous vous conseillons de vous trouver à une distance du téléviseur égale à quatre à sept fois la diagonale de l'écran.
- Regarder la télévision dans une pièce modérément éclairée ou peu éclairée soumet vos yeux à un effort. Par ailleurs, fixer l'écran pendant de longs moments entraîne aussi une fatigue pour les yeux.
- Si l'angle du téléviseur doit être réglé, maintenez le pied avec la main pour éviter que le téléviseur s'en détache. Veillez à ne pas coincer les doigts entre le téléviseur et le pied.

Réglage du volume

- Maintenez le volume sonore à un niveau qui ne gêne pas les voisins. Le son se transmet très facilement pendant la nuit. Nous vous conseillons donc de fermer les fenêtres ou d'utiliser un casque.
- Si vous utilisez un casque, réglez le volume de façon à éviter un niveau sonore excessif qui pourrait altérer votre capacité auditive.

Surcharge

Ce téléviseur est conçu pour fonctionner sur une alimentation de 220 – 240 V CA uniquement.

Prenez soin de ne pas brancher un trop grand nombre d'appareils sur la même prise de courant, ce qui pourrait provoquer un incendie ou une décharge électrique.

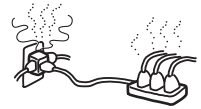

Chaleur

Ne touchez pas la surface du téléviseur. Elle reste chaude un certain temps après la mise hors tension du téléviseur.

Corrosion

Si vous utilisez ce téléviseur en bord de mer, la salinité peut faire rouiller les parties métalliques et causer des dégâts internes ou provoquer un incendie. Elle peut aussi raccourcir la durée de vie du téléviseur. Si le téléviseur doit être soumis à l'une de ces conditions, il convient de prendre des mesures qui réduiront l'humidité et la température du lieu dans lequel il est placé.

Précautions

Panneau LCD

- Bien que le panneau LCD soit fabriqué avec une technologie de haute précision et soit doté d'une définition de pixels effectifs de 99.99% ou supérieure, il est possible que quelques points noirs ou points lumineux (rouges, bleus ou verts) apparaissent constamment sur l'écran. Ce phénomène est inhérent à la structure de l'écran LCD et n'indique pas un dysfonctionnement.
- Ne pas exposer la surface du panneau LCD à la lumière directe du soleil car elle pourrait être endommagée.
- Ne pas appuyer sur le filtre avant, ne pas l'égratigner et ne pas placer d'objets sur ce téléviseur. L'image pourrait être instable ou le panneau LCD être endommagé.
- Si ce téléviseur est utilisé dans un environnement froid, l'image peut apparaître sale ou sombre.
Ce n'est pas le signe d'une défaillance. Ce phénomène disparaît au fur et à mesure que la température augmente.
- Une image rémanente peut apparaître lorsque des images fixes sont affichées en continu. Elle peut disparaître au bout d'un certain temps.
- L'écran et le boîtier se réchauffent lorsque le téléviseur est en cours d'utilisation. Ceci n'a rien d'anormal.
- L'écran LCD contient une petite quantité de cristaux liquides et de mercure. Le tube fluorescent utilisé dans ce téléviseur contient également du mercure. Respectez les réglementations locales en vigueur concernant l'élimination de cet équipement.

Installation du téléviseur

- N'installez pas le téléviseur dans des lieux sujets à des températures extrêmes, par exemple en plein soleil ou près d'un radiateur ou d'une bouche d'air chaud. Si le téléviseur est exposé à de fortes températures, il peut chauffer excessivement et ceci peut entraîner la déformation des pièces moulées ou un mauvais fonctionnement.
- Le téléviseur n'est pas débranché du secteur lorsque l'alimentation du téléviseur est hors tension. Pour déconnecter totalement le téléviseur, débranchez la fiche de la prise secteur.
- Pour obtenir une image nette, n'exposez pas directement l'appareil à une lumière intense ou aux rayons directs du soleil. Si possible, utilisez une source de lumière dirigée du plafond vers le sol.
- N'installez pas les appareils optionnels trop près du téléviseur. Laissez un intervalle de 30 cm au moins. Si un magnétoscope est installé devant ou à côté du téléviseur, l'image risque d'être déformée.
- Si le téléviseur est placé à proximité d'un appareil produisant des radiations électromagnétiques, l'image pourrait être déformée et/ou un bruit être provoqué.

Traitement et nettoyage du boîtier et de la surface de l'écran du téléviseur

La surface de l'écran est recouverte d'un enduit spécial destiné à prévenir l'éblouissement par des reflets lumineux. Pour éviter toute dégradation du matériau ou du revêtement de l'écran, respectez les précautions suivantes.

- N'exercez pas de pression et ne rayez pas l'écran avec des objets durs. Ne jetez jamais rien sur l'écran.
- Ne touchez pas la surface de l'écran alors que le téléviseur a fonctionné de manière continue pendant une période prolongée, car l'écran est alors chaud.
- Nous vous conseillons d'éviter le plus possible de toucher la surface de l'écran.
- Pour ôter la poussière du boîtier ou de la surface de l'écran, frottez délicatement avec un linge doux. En cas de saleté tenace, frottez avec un linge doux légèrement imprégné d'une solution à base de détergent doux dilué. Vous pouvez laver et réutiliser le linge doux.
- N'utilisez jamais aucune éponge abrasive, produit de nettoyage alcalin/acide, poudre à récurer ou solvant volatil, qu'il s'agisse d'alcool, d'essence, de diluant ou d'insecticide. L'utilisation de ces produits ou tout contact prolongé avec des matériaux en caoutchouc ou en vinyle peut endommager la surface de l'écran et le matériau du boîtier.
- Avec le temps, la poussière peut s'accumuler sur les ouvertures d'aération. Pour une ventilation correcte, nous vous conseillons d'aspirer régulièrement la poussière (une fois par mois).

Mise au rebut du téléviseur



Traitement des appareils électriques et électroniques en fin de vie (Applicable dans les pays de l'Union Européenne et aux autres pays européens disposant de systèmes de collecte sélective)

Ce symbole, apposé sur le produit ou sur son emballage, indique que ce produit ne doit pas être traité avec les déchets ménagers. Il doit être remis à un point de collecte approprié pour le recyclage des équipements électriques et électroniques. En s'assurant que ce produit est bien mis au rebut de manière appropriée, vous aiderez à prévenir les conséquences négatives potentielles pour l'environnement et la santé humaine. Le recyclage des matériaux aidera à préserver les ressources naturelles. Pour toute information supplémentaire au sujet du recyclage de ce produit, vous pouvez contacter votre municipalité, votre déchetterie ou le magasin où vous avez acheté le produit.

Description des touches de la télécommande

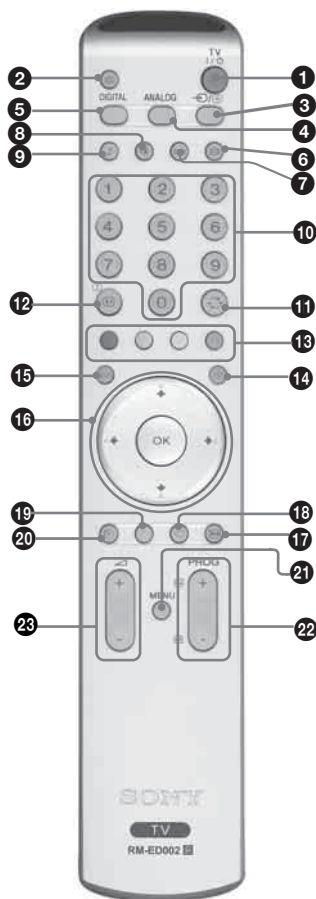

- 1 TV I/⏻ – Veille du téléviseur**
Met temporairement le téléviseur hors tension en mode veille. Le voyant ⏻ (veille) situé sur l'avant du téléviseur s'illumine. Appuyer de nouveau pour allumer le téléviseur à partir du mode veille.
- 2** – Coupure du son (page 14)
- 3** – Sélecteur d'entrée / Maintien du texte
 - En mode TV (page 19): permet de sélectionner la source d'entrée à partir de l'appareil raccordé aux prises du téléviseur.
 - En mode Télétex (page 15): maintient l'affichage de la page en cours.
- 4 ANALOG – Mode analogique**
- 5 DIGITAL – Mode numérique DVB**
Passes en mode numérique et élimine la possibilité d'éliminer les invites interactives provenant de l'écran.
- 6** – Mode d'écran (page 15)
- 7 Cette touche est ignorée par l'appareil.**
- 8** – Mode de l'image (page 21)
- 9** – Effet sonore (page 23)
- 10 Touches numériques**
 - En mode TV : permettent de sélectionner les chaînes. Pour les numéros de chaînes 10 et supérieurs, entrez le deuxième chiffre dans les deux secondes qui suivent.
 - En mode Télétex (page 15) : permettent d'entrer le numéro de la page à trois chiffres afin de la sélectionner.
- 11** **Chaîne précédente**
Reviens à la chaîne précédemment sélectionnée (pendant plus de cinq secondes).
- 12** – Infos / Affichage du texte
 - En mode numérique : affiche une brève description de la chaîne actuellement visionnée.
 - En mode analogique : affiche des informations telles que le numéro de la chaîne en cours et le mode d'écran.
 - En mode Télétex (page 15) : affiche les informations masquées (par exemple, les réponses d'un questionnaire).

- 13 Touches de couleur**
 - En mode numérique (page 16), (page 18) : ces touches permettent de sélectionner les options au bas de l'écran dans les menus numériques Préférés et EPG.
 - En mode Télétex (page 15) : elles sont utilisées avec Fastext.
- 14** – Télétex (page 15)
- 15** – EPG (Guide électronique des programmes numériques) (page 16) DVB
- 16** (page 19)
- 17 Arrêt sur image (page 15)**
Fige l'image télévisée.
- 18** – Préféré (page 18) DVB
- 19** – Cette touche n'est pas prise en charge par ce téléviseur.
- 20 Arrêt tempo. (page 28)**
Permet de passer en mode veille après un temps déterminé.
- 21 MENU (page 19)**
- 22** **PROG +/- (page 14)**
 - En mode TV : Permet de sélectionner la chaîne suivante (+) ou précédente (-).
 - En mode Télétex : permet de sélectionner la page suivante (+) ou précédente (-).
- 23** +/- – Volume

Conseils

- Les touches , PROG+ et le numéro 5 disposent de points tactiles. Ils vous serviront de référence lors de l'utilisation du téléviseur.
- Les fonctions DVB ne sont disponibles que pour les pays à diffusion DVB (page 2).

Présentation des touches et témoins du téléviseur

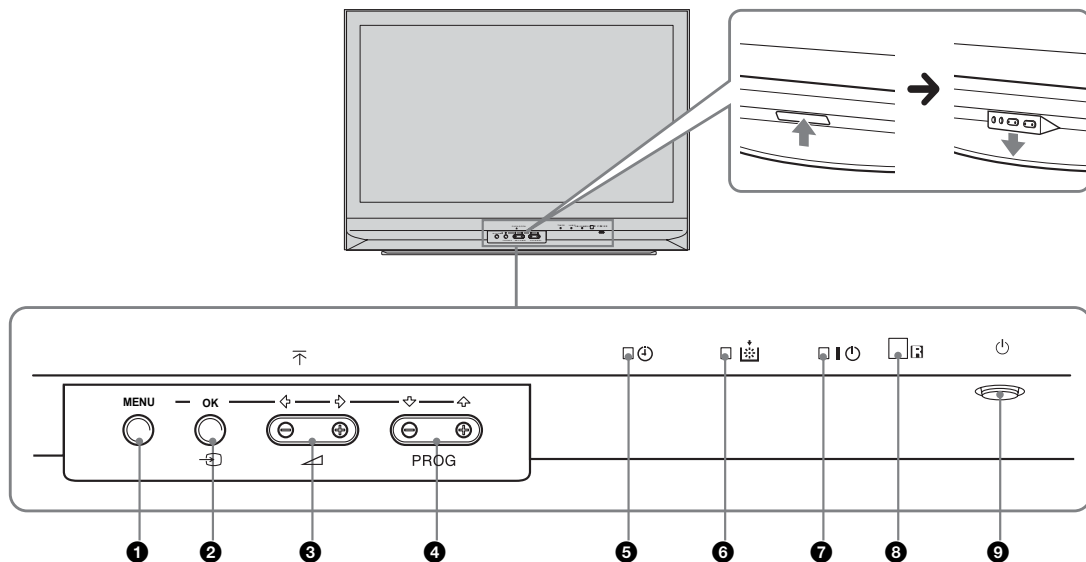

❶ MENU (page 19)

❷ OK / → – Sélecteur d'entrée (page 15)

- En mode TV : permet de sélectionner la source d'entrée à partir de l'appareil raccordé aux prises du téléviseur.
- Dans le menu du téléviseur : OK

❸ ▲ +/- / ←/→

- Augmentent (+) ou diminuent (-) le volume.
- Dans le menu du téléviseur : permettent de parcourir les options vers la gauche (←) ou vers la droite (→).

❹ PROG +/- / ↑/↓

- En mode TV : Permet de sélectionner la chaîne suivante (+) ou précédente (-).
- Dans le menu du téléviseur : permettent de parcourir les options vers le haut (↑) ou vers le bas (↓).

❺ ⏸ – Arrêt tempo. (page 28)

- S'allume en orange quand l' "Arrêt tempo." est activé ou quand un événement numérique a été programmé.
- S'allume en orange quand ENREG numérique démarre.

❻ Témoin de la lampe.

S'allume en rouge lorsque la lampe de la source de lumière a sauté (page 41)

❼ I – Témoin Marche/Arrêt / ⏻ – Témoin Veille

- S'allument en vert lorsque le téléviseur est sous tension.
- S'allument en rouge lorsque le téléviseur est en mode veille.

❽ Capteur de la télécommande

❾ ⏻ – Marche/Arrêt

Met le téléviseur sous ou hors tension.

1: Vérification des accessoires

Télécommande RM-ED002 (1)

Piles AA (type R6) (2)

Câble coaxial

2: Insertion des piles dans la télécommande

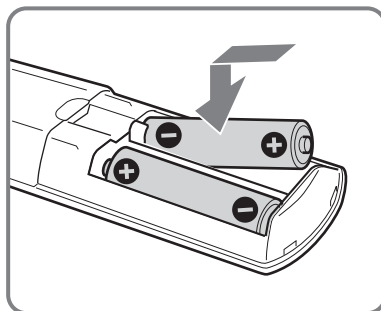
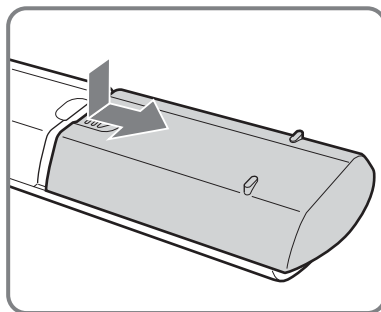

Remarques

- Respectez les polarités lors de l'insertion de piles.
- Respectez l'environnement lorsque vous jetez les piles. L'élimination des piles peut être réglementée dans certaines régions. Consultez les autorités locales.
- Ne mélangez pas des piles de types différents, ni des piles usagées avec des piles neuves.
- Manipulez la télécommande avec soin. Ne la laissez pas tomber, ne la piétinez pas et ne renversez aucun liquide sur celle-ci.
- Ne placez pas la télécommande à proximité d'une source de chaleur ou dans un endroit exposé à la lumière directe du soleil, ou dans une pièce humide.

3: Raccordement d'une antenne ou d'un magnétoscope

A

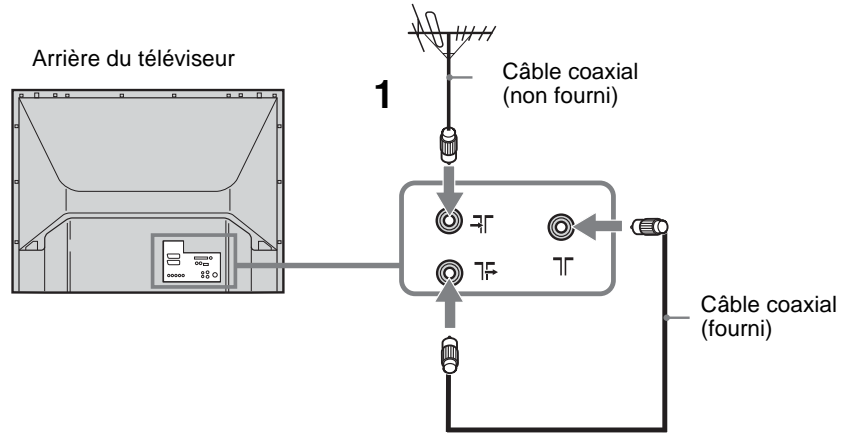

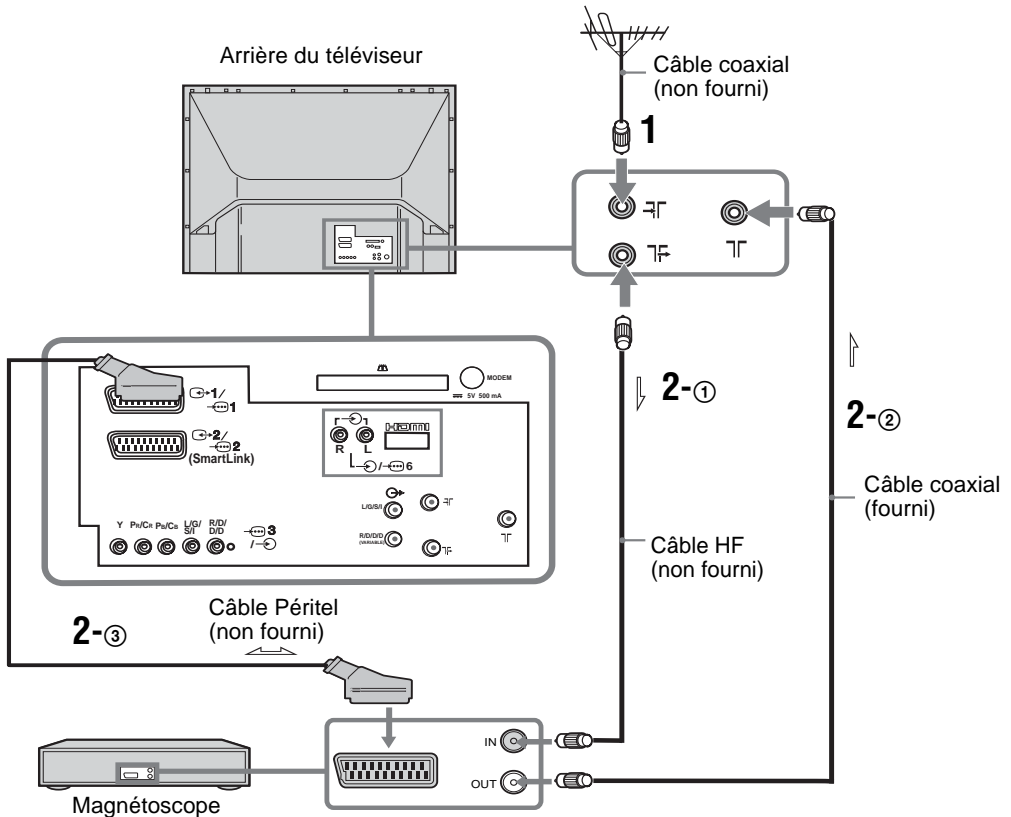

B



1 Raccordez l'antenne à la prise  située à l'arrière du téléviseur.

Si vous raccordez une antenne uniquement (A)

Raccordez la prise  à la prise  située à l'arrière du téléviseur avec le câble coaxial fourni.

Passez à l'étape 3.

En cas de raccordement à un magnétoscope avec une antenne (B)

Passez à l'étape 2.

2 Raccordez votre magnétoscope.

① Raccordez la prise  située à l'arrière du téléviseur à la prise d'entrée du magnétoscope à l'aide du câble HF.

② Raccordez la prise de sortie de votre magnétoscope à la prise  située à l'arrière du téléviseur à l'aide du câble coaxial fourni.

③ Raccordez la prise PÉritel de votre magnétoscope à la prise PÉritel  2 située à l'arrière du téléviseur à l'aide d'un câble PÉritel.

Remarque

Attendez que tous les raccordements soient terminés avant de brancher le cordon d'alimentation secteur sur votre prise.

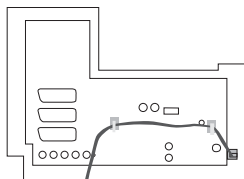

3 Rangez le câble.



1 Raccordez le téléviseur à votre prise secteur (220-240 V CA, 50 Hz).

2 Appuyez sur la touche  du téléviseur (face avant).

La première fois que vous mettez sous tension le téléviseur, le menu Langue apparaît sur l'écran, passez ensuite à l'étape "6 : Sélection de la langue et du pays/région".

Lorsque le téléviseur est en mode de veille (le témoin  (veille) situé à l'avant du téléviseur est de couleur rouge), appuyez sur la touche TV  de la télécommande afin de mettre le téléviseur sous tension.

6: Sélection de la langue et du pays ou de la région

La première fois que vous mettez sous tension le téléviseur, le menu Langue apparaît sur l'écran.

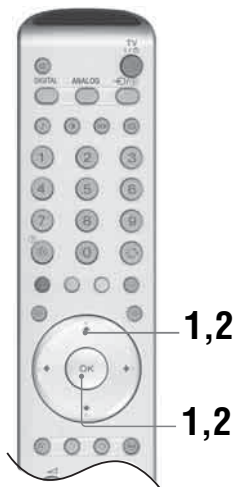

4: Empêcher le téléviseur de tomber

Sony recommande vivement l'utilisation du meuble TV SU-RG11S (pour le modèle KDF-E42A11E) et du SU-RG11M (pour le modèle KDF-E50A11E) avec une courroie de soutien conçue pour votre téléviseur.

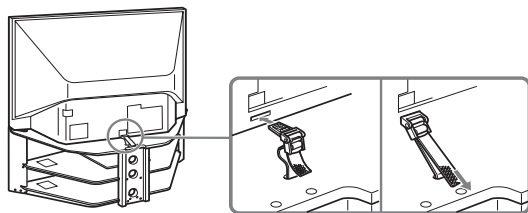

5: Mise sous tension du téléviseur

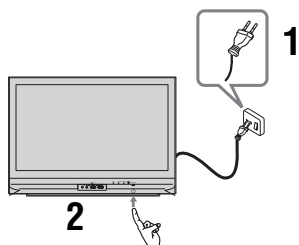

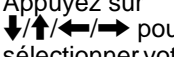
1 Appuyez sur  pour sélectionner votre langue dans celles affichées sur l'écran de menu, puis sur OK.

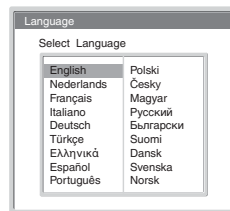

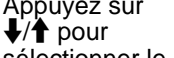
2 Appuyez sur  pour sélectionner le pays/la région dans lequel/laquelle vous vous servez du téléviseur. Si le pays/la région où vous allez utiliser le téléviseur ne figure pas dans la liste, sélectionnez "-" au lieu d'un pays/une région. Le message confirmant le démarrage de la mémorisation automatique des chaînes apparaît sur l'écran.

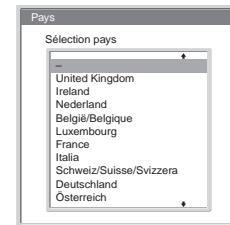

7: Mémorisation automatique du téléviseur

Lorsque vous avez sélectionné la langue ainsi que le pays et la région, un message confirmant que le téléviseur démarre le réglage automatique apparaît à l'écran.

Vous devez régler les chaînes du téléviseur automatiquement (programmes de télévision). Pour rechercher et mémoriser toutes les chaînes, procédez comme suit.

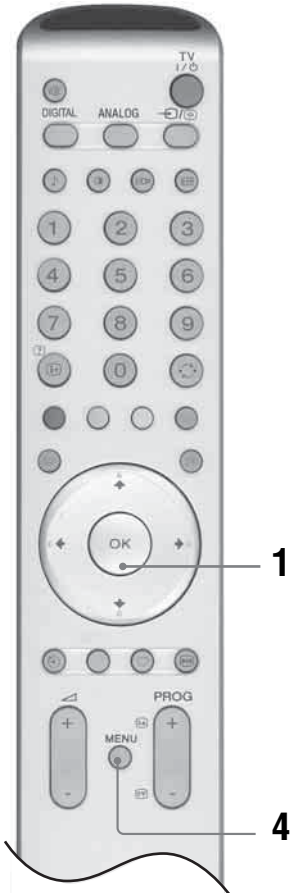

1 Appuyez sur OK pour sélectionner "Oui".

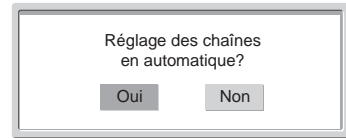

Écran de mémorisation automatique numérique **DVB**

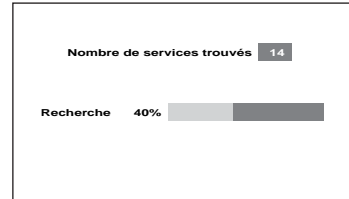

Écran de mémorisation automatique analogique

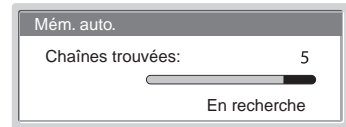

Le téléviseur commence à rechercher toutes les chaînes numériques disponibles puis toutes les chaînes analogiques. Cela peut durer un certain temps. Soyez patient et n'appuyez sur aucune touche du téléviseur ou de la télécommande. Après avoir mémorisé toutes les chaînes numériques et analogiques disponibles, le téléviseur revient au mode normal et affiche la chaîne numérique mémorisée sur le numéro 1. Si aucune chaîne numérique n'a été trouvée, l'appareil visionne la chaîne analogique mémorisée sur le numéro 1.

Si un message s'affiche pour vous demander de vérifier les raccordements de l'antenne

Aucune chaîne numérique ni analogique n'est détectée. Vérifiez tous les raccordements de l'antenne et appuyez deux fois sur OK pour redémarrer le réglage automatique.

2 Le menu Ordre des chaînes apparaît à l'écran.

Remarque

Lorsqu'une chaîne numérique quelconque est détectée, cette étape n'apparaît pas



3 Pour modifier l'ordre dans lequel les chaînes sont mémorisées sur le téléviseur. Voir page 30.

4 Appuyez sur MENU pour quitter le menu. Le téléviseur a maintenant réglé toutes les chaînes disponibles.

Tip
DVB-fonctioner är endast tillgängliga för **DVB**-länder (sida 2)

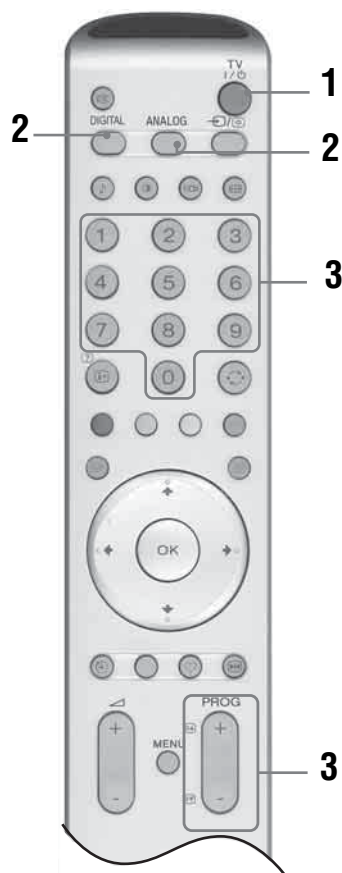
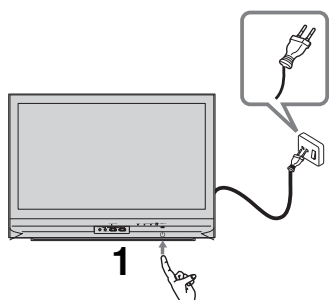
Regarder la télévision



1 Appuyez sur la touche  du téléviseur (face avant) pour le mettre sous tension. Lorsque le téléviseur est en mode veille (le témoin  veille) situé à l'avant de l'appareil est de couleur rouge), appuyez sur la touche TV I/O de la télécommande afin de mettre le téléviseur sous tension.

2 Appuyez sur **DIGITAL DV3** ou sur **ANALOG** pour passer en mode numérique ou analogique.

Les chaînes disponibles varient en fonction du mode.









3 Appuyez sur les touches numériques ou sur **PROG +/-** pour sélectionner une chaîne de télévision.

Pour sélectionner les numéros de chaînes 10 et supérieurs à l'aide des touches numériques, entrez le deuxième et le troisième chiffre en moins de 2 secondes.





Pour sélectionner une chaîne numérique à l'aide du guide électronique des chaînes numériques (EPG), voir page 16.

En mode numérique DV3

Une bannière d'informations apparaît promptement. Les icônes ci-dessous sont indiquées dans la bannière.

-  : Service radio
-  : Service Codage/Abonnement
-  : Plusieurs langues audio sont disponibles
-  : Sous-titres disponibles
-  : Sous-titres disponibles pour les malentendants
-  : Âge minimum recommandé pour le programme actuel (de 4 à 18 ans)
-  : Verrouillage parental
-  : Le programme actuel est en cours d'enregistrement

Opérations supplémentaires

Pour	Faites ceci
Mettre temporairement le téléviseur hors tension (mode veille)	Appuyez sur TV I/O.
Allumez le téléviseur à partir du mode veille sans le son.	Appuyez sur  . Appuyez sur  +/- pour régler le volume.
Mettre complètement le téléviseur hors tension	Appuyez sur la touche  à l'avant du téléviseur.
Régler le volume	Appuyez sur  + (augmenter) / - (réduire).
Couper le son	Appuyez sur  . Appuyez de nouveau pour restaurer le son.

Conseils

Les fonctions **DV3** ne sont disponibles que pour les pays à diffusion **DV3** (page 2)

Pour	Faites ceci
Passer en mode numérique	Appuyez sur DIGITAL DVB .
Masquer les invites interactives provenant de l'écran (mode numérique uniquement)	
Passer en mode analogique	Appuyez sur ANALOG.
Revenir à la chaîne précédemment sélectionnée (pendant plus de cinq secondes)	Appuyez sur ↻.
Accéder à la table d'index des chaînes (mode analogique uniquement)	Appuyez sur OK. Pour sélectionner une chaîne, appuyez sur ↓/↑, puis sur OK.
Pour accéder à la table d'index des signaux d'entrée	Appuyez sur OK. Appuyez sur → pour sélectionner le signal d'entrée souhaité, puis sur ↓/↑, et enfin sur OK.

Pour accéder au Télétexte

Appuyez sur ⊞. Chaque fois que vous appuyez sur ⊞, l'écran défile en boucle dans l'ordre suivant : Texte → Texte sur l'image du téléviseur (mode mixte) → Aucun Texte (quitter le service Télétexte)

Pour sélectionner une page, appuyez sur les touches numériques ou sur PROG +/-.

Pour maintenir l'affichage d'une page, appuyez sur →/⊞.

Pour afficher des informations masquées, appuyez sur ⊞/?.

Retour au mode TV normal, appuyez sur ANALOG.

Conseils

- Vérifiez que le téléviseur reçoit un signal correct ; sinon, des erreurs de texte peuvent se produire.
- La plupart des chaînes de télévision diffusent un service Télétexte. Pour plus d'informations sur l'utilisation du service, sélectionnez la page d'index (généralement la page 100).

Lorsque quatre éléments de couleur s'affichent au bas de la page de Télétexte, le service Fastext est disponible. Fastext vous permet d'accéder rapidement et aisément à des pages. Appuyez sur la touche de couleur correspondante pour accéder à la page indiquée.

Arrêt sur image

Permet de faire une pause sur une image télévisée (par exemple, si vous souhaitez prendre note d'un numéro de téléphone ou d'une recette).

- 1 Appuyez sur la touche ⊞ de la télécommande.
- 2 Appuyez à nouveau sur ⊞ pour revenir au mode TV normal.

Conseils

Les fonctions **DVB** ne sont disponibles que pour les pays à diffusion **DVB** (page 2)

Pour modifier manuellement le mode d'écran afin de l'adapter à la diffusion

Appuyez plusieurs fois sur ⊞ pour sélectionner Plein, Large+, 4:3, 14:9, ou Zoom.

Plein

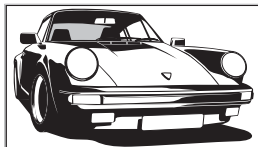

Affiche les émissions au format 16:9 dans les proportions correctes.

Large+*

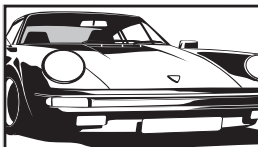

Affiche les émissions au format 4:3 conventionnel avec une imitation du format 16:9. L'image 4:3 est étirée afin de remplir l'écran.

4:3

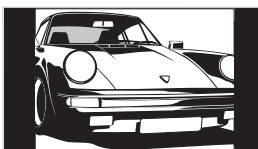

Affiche les émissions au format 4:3 conventionnel (pas au format 16:9) dans les proportions correctes. Par conséquent, des bandes noires sont visibles de chaque côté de l'image.

14:9*

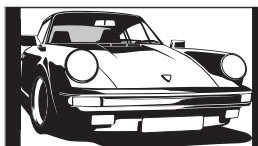

Affiche les émissions au format 14:9 dans les proportions correctes. Par conséquent, des bandes noires sont visibles de chaque côté de l'image.

Zoom*

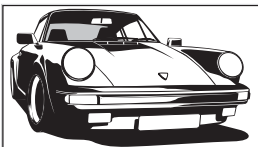

Affiche les émissions cinématographiques (au format Letter Box) dans les proportions correctes.

* Des parties de l'image peuvent être coupées en haut et en bas.

Conseils

- Vous pouvez également régler "Auto 16:9" sur "Oui". Si l'émetteur envoie des informations sur le format, le téléviseur sélectionne automatiquement le mode le mieux adapté à l'émission (page 25).
- Vous pouvez régler la partie de l'image affichée en sélectionnant Large+, 14:9 ou Zoom. Appuyez sur ↓/↑ pour vous déplacer vers le haut ou vers le bas (par exemple, pour lire les sous-titres).

Vérification du guide électronique des programmes numériques (EPG) DV3

Toutes chaînes	Ven 27 Avr 10:31	
	10:30	11:00
0 1 BBC ONE Wales	City Hospital	Houses Be... Bargain Hu... Cash in the...
0 2 BBC 2W	The... The... Sch... Sch... The Daily Politics	
0 3 ITV Wales	This M... 11 This Morning	11 This Morning
0 4 ITV 2	Sally Jessy Rap... Judge Judy Judge J... Judge J...	
0 5 BBC THREE	This is BBC THREE	This is BB...
0 6 Channel 4	Sat... The St... Tom Big B... From Th... News at N...	
0 7 Telefe	No Event Information	
0 8 E4	E4 Preview	
0 9 4prize-drop.tv	No Event Information	
1 2 SKYTV FOOD	Food and D... Ready Stea... No Event Information	
1 3 CBBC Channel	Mat... Mat... K... K... Look... Look... Zig Zag	
1 4 BBC NEWS 24	BBC News	BBC News

Précédent Suivant Visualisation 30 minutes Catégorie

Choisir: Liste des options: 1/1 jour activé/désactivé

- 1 En mode numérique, appuyez sur pour afficher le guide électronique des programmes numériques (EPG).
- 2 Effectuez l'opération voulue comme indiqué dans le tableau ci-dessous.

Guide électronique des programmes numériques (EPG)

Pour	Faites ceci
Désactiver l'EPG	Appuyez sur .
Naviguer dans l'EPG	Appuyez sur ///.
Afficher les douze chaînes précédentes ou suivantes	Appuyez sur la touche rouge (précédente) ou verte (suivante).
Regarder la chaîne actuellement sélectionnée	Appuyez sur OK tout en choisissant la chaîne que vous désirez regarder.
Trier les informations sur la chaîne par catégorie – Liste des catégories	<ol style="list-style-type: none"> 1 Appuyez sur la touche bleue. 2 Appuyez sur /// pour sélectionner une catégorie. Le nom de la catégorie est affiché latéralement. Les catégories disponibles sont les suivantes : Préférée La liste contient toutes les chaînes mémorisées dans la liste des préférés (page 18). Toutes catég. La liste contient toutes les chaînes disponibles. Informations La liste contient toutes les nouvelles chaînes. 3 Appuyez sur OK. Dès lors, le guide électronique des programmes numériques (EPG) affiche uniquement les programmes présents dans la catégorie sélectionnée.
Régler une chaîne à enregistrer – Enregistrement Prog.	<ol style="list-style-type: none"> 1 Appuyez sur /// pour sélectionner le programme dont vous souhaitez programmer l'enregistrement. 2 Appuyez sur OK. 3 Appuyez sur / pour sélectionner "Enregistrement Prog." 4 Appuyez sur OK pour régler le téléviseur et les temporisations du magnétoscope. Le symbole s'affiche près des informations sur la chaîne. <p>Remarques</p> <ul style="list-style-type: none"> • Vous ne pouvez pas régler la temporisation des enregistrements sur le téléviseur si votre magnétoscope n'est pas compatible Smartlink. Dans ce cas, un message s'affiche pour vous rappeler de régler la temporisation du magnétoscope. • Une fois que l'enregistrement commence, vous pouvez passer en mode veille mais n'éteignez pas complètement le téléviseur car l'enregistrement serait annulé.

Conseils: Les fonctions DV3 ne sont disponibles que pour les pays à diffusion DV3 (page 2)

Pour	Faites ceci
Régler une chaîne à visionner automatiquement au démarrage – Rappel	<ol style="list-style-type: none"> 1 Appuyez sur ↓/↑/←/→ pour sélectionner la chaîne que vous voulez afficher successivement. 2 Appuyez sur OK. 3 Appuyez sur ↓/↑ pour sélectionner “Rappel”. 4 Au démarrage du programme, appuyez sur OK pour afficher automatiquement la chaîne sélectionnée. Le symbole ☹ s’affiche près des informations sur la chaîne.
Régler l’heure et la date de la chaîne à enregistrer – Prog manuelle	<p data-bbox="525 396 628 418">Remarque</p> <p data-bbox="525 426 1174 479">Si vous passez en mode veille, le téléviseur s’allume automatiquement lorsque la chaîne est sur le point de démarrer.</p> <hr/> <ol style="list-style-type: none"> 1 Appuyez sur OK. 2 Appuyez sur ↓/↑ pour sélectionner “Prog manuelle”. 3 Appuyez sur ↓/↑ pour sélectionner la date, puis appuyez sur →. 4 Régler l’heure de début et d’arrêt comme à l’étape 3. 5 Appuyez sur ↓/↑ pour sélectionner la chaîne, puis sur OK pour régler le téléviseur et les temporisations du magnétoscope. Le symbole 📺 s’affiche près des informations sur la chaîne. <p data-bbox="525 795 639 818">Remarques</p> <ul style="list-style-type: none"> • Vous ne pouvez pas régler la temporisation des enregistrements sur le téléviseur si votre magnétoscope n’est pas compatible Smartlink. Dans ce cas, un message s’affiche pour vous rappeler de régler la temporisation du magnétoscope. • Une fois que l’enregistrement commence, vous pouvez passer en mode veille mais n’éteignez pas complètement le téléviseur car l’enregistrement serait annulé.
Annuler une liste de temporisation des – Liste des program.	<ol style="list-style-type: none"> 1 Appuyez sur OK. 2 Appuyez sur ↓/↑ pour sélectionner “Liste des program.”. 3 Appuyez sur ↓/↑ pour sélectionner la chaîne que vous souhaitez supprimer, puis appuyez sur OK. Un écran s’affiche pour confirmer que vous voulez supprimer la chaîne. 4 Appuyez sur ← pour sélectionner “Oui”, puis sur OK pour confirmer.

Utilisation de la liste des préférés DV3



Liste des préférés

- 1 En mode numérique, appuyez sur ♥ pour afficher la liste des préférés.
Lorsque la liste des préférés est vide, un message s'affiche vous demandant si vous désirez ajouter des chaînes à la liste des préférés.
- 2 Effectuez l'opération voulue comme indiqué dans le tableau ci-dessous.

Pour	Faites ceci
Créer la première fois votre liste des préférés	<p>La première fois que vous appuyez sur ♥, un message s'affiche vous demandant si vous désirez ajouter des chaînes à la liste des préférés.</p> <ol style="list-style-type: none">1 Appuyez sur OK pour sélectionner "Oui".2 Appuyez sur ↓/↑ pour sélectionner la chaîne que vous souhaitez ajouter, puis appuyez sur OK. Si la liste présente plus de cinq chaînes, appuyez sur la touche verte pour visualiser les cinq chaînes successives ou sur la touche rouge pour visualiser les cinq précédentes. Si vous connaissez le numéro de la chaîne, sélectionnez-la directement à l'aide des touches numériques.3 Appuyez sur OK. Les chaînes mémorisées dans la liste des préférés sont signalées par le symbole ♥.
Désactiver la liste des préférés	Appuyez sur ♥.
Naviguer dans la liste des préférés	Appuyez sur ↓/↑.
Afficher les cinq chaînes précédentes ou suivantes	Appuyez sur la touche rouge (précédente) ou verte (suivante).
Voir des descriptions brèves sur les programmes courants	Appuyez sur (+) tout en sélectionnant une chaîne. Appuyez une deuxième fois pour les faire disparaître.
Vision d'une chaîne	Appuyez sur OK tout en sélectionnant la chaîne que vous voulez regarder.
Ajouter ou supprimer les chaînes de la liste des préférés	<ol style="list-style-type: none">1 Appuyez sur la touche bleue. Les chaînes mémorisées dans la liste des préférés sont signalées par le symbole ♥.2 Appuyez sur les touches ↓/↑ pour choisir la chaîne que vous voulez ajouter ou supprimer. Si la liste présente plus de cinq chaînes, appuyez sur la touche verte pour visualiser les cinq chaînes successives ou sur la touche rouge pour visualiser les cinq précédentes. Si vous connaissez le numéro de la chaîne, sélectionnez-la directement à l'aide des touches numériques.3 Appuyez sur OK.4 Appuyez sur la touche bleue pour revenir à la liste des préférés.
Supprimer toutes les chaînes de la liste des préférés	<ol style="list-style-type: none">1 Appuyez sur la touche bleue.2 Appuyez sur la touche jaune. Un écran s'affiche pour confirmer que vous voulez supprimer toutes les chaînes de la liste des préférés.3 Appuyez sur ← pour sélectionner "Oui", puis sur OK pour confirmer.

Conseils: Les fonctions DV3 ne sont disponibles que pour les pays à diffusion DV3 (page 2)

Affichage d'images depuis un appareil raccordé

Mettez l'appareil raccordé sous tension, puis effectuez l'une des opérations suivantes.

Pour les appareils raccordés aux prises Péritel à l'aide d'un câble Péritel 21 broches complètement câblé

Lancez la lecture sur l'appareil raccordé.

L'image de l'appareil raccordé apparaît à l'écran.

Pour un magnétoscope à réglage automatique (page 11)

Appuyez sur PROG +/- ou sur les touches numériques pour sélectionner le canal vidéo. Vous pouvez aussi appuyer plusieurs fois sur / jusqu'à ce que le symbole d'entrée correct (voir ci-dessous) apparaisse à l'écran.

Pour tout autre appareil raccordé

Appuyez plusieurs fois sur / jusqu'à ce que le symbole d'entrée correct (voir ci-dessous) apparaisse à l'écran ou appuyez sur OK pour accéder à la table d'index des signaux d'entrée. Appuyez sur pour sélectionner une source d'entrée, appuyez sur , puis sur OK.

1/1, 2/2:

Signal d'entrée audio/vidéo ou RVB transitant par la prise Péritel / 1 ou 2. s'affiche uniquement si une source RVB a été raccordée.

3:

Signal d'entrée composante transitant par les prises Y, Pb/Cb, Pr/Cr / 3, et signal d'entrée audio transitant par les prises L/G/S/I, R/D/D/D / 3.

4/S-4:

Signal d'entrée vidéo transitant par la prise vidéo 4 et signal d'entrée audio transitant par la prise audio L/G/S/I (MONO), R/D/D/D 4. S- s'affiche uniquement si l'appareil est raccordé à la prise S-vidéo S-4 plutôt qu'à la prise vidéo 4 et si le signal S-vidéo transite par la prise S-vidéo S-4.

5:

Signal d'entrée RVB transitant par les connecteurs 5 de l'ordinateur et signal d'entrée audio transitant par la prise 5.

6:

Le signal audio/vidéo numérique transite par la prise HDMI IN 6 Le signal d'entrée audio est analogique uniquement si l'appareil est raccordé à l'aide de la prise de sortie audio et DVI.

Opérations supplémentaires

Pour	Faites ceci
Revenir au fonctionnement normal du téléviseur	Appuyez sur DIGITAL ou ANALOG.
Accéder à la table d'index des signaux d'entrée	Appuyez sur OK. Appuyez sur pour sélectionner une source d'entrée, appuyez sur , puis sur OK.

Utilisation du menu

Navigation dans les menus

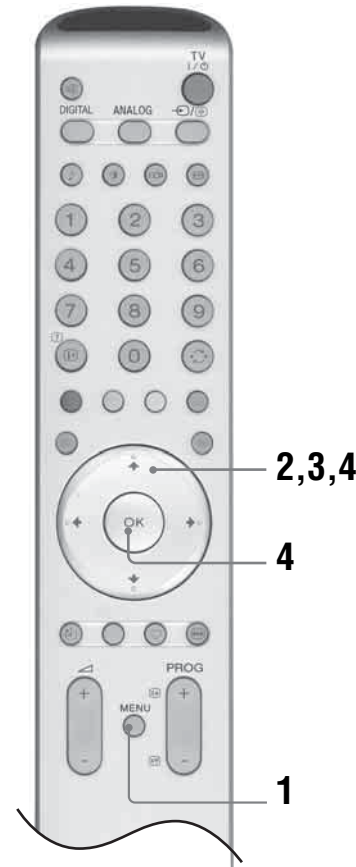

Utilisation du menu

- 1 Appuyez sur MENU pour afficher le menu.
- 2 Appuyez sur pour sélectionner l'icône d'un menu, puis sur .
- 3 Appuyez sur pour sélectionner une option.
- 4 Appuyez sur pour modifier/définir le paramètre, puis appuyez sur OK. Pour quitter le menu, appuyez sur MENU. Pour revenir à l'écran précédent, appuyez sur .

(suite)

Présentation des menus

Les options suivantes sont disponibles dans chaque menu. Pour plus de détails sur la navigation au sein des menus, voir page 19.

Consultez également la page entre parenthèses pour obtenir davantage de détails sur chaque menu.

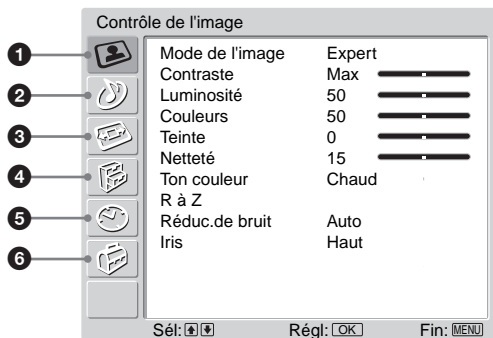

1 Contrôle de l'image

- Mode de l'image (21)
- Contraste/Luminosité/Couleurs/Teinte/Netteté (21)
- Ton couleur (21)
- R à Z (22)
- Réduc. de bruit (22)
- Iris (22)

2 Contrôle du son

- Effet Sonore (23)
- Aigus/Graves/Balance (23)
- R à Z (23)
- Son stéréo (24)
- Volume auto. (24)

3 Écran

- Auto 16:9 (25)
- Format écran (25)
- Centrage RVB (25)

4 Fonctions

- Sortie AV2 (26)
- HP Téléviseur (26)
- Réglage ordinateur (27)

5 Temporisation

- Arrêt tempo. (28)
- Régl. horloge (28)
- Temporisation (28)

6 Réglage

- Réglage automatique des chaînes (29)
- Langue (29)
- Pays (29)
- Mém. auto. (30)
- Ordre des chaînes (30)
- Noms des chaînes (31)
- Présél. audio/vidéo (31)
 - Nom/Saut
- Mémorisation manuelle (31)
 - Chaîne/Norme/Canal/Nom/AFT/Filtre Audio/Saut/Décodeur/ATT/Confirmer
- Installation TNT (34)
 - Réglage des chaînes TNT/Installation TNT

Menu Contrôle de l'image

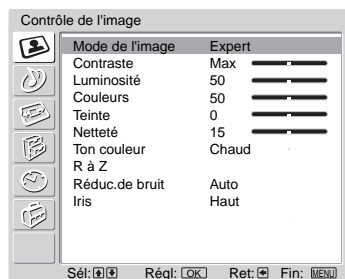

Vous pouvez sélectionner les options répertoriées ci-dessous dans le menu Contrôle de l'image. Pour ce faire, voir "Navigation dans les menus" (page 19).

Conseil

Lorsque vous réglez l'option "Mode de l'image" sur "Intense" ou "Standard," vous ne pouvez ajuster que les paramètres "Contraste" et "R à Z."

Mode de l'image

Permet de sélectionner le mode de l'image.

- 1 Appuyez sur OK pour sélectionner "Mode de l'image".
- 2 Appuyez sur ↓/↑ pour sélectionner un des modes d'image suivants, puis appuyez sur OK.
 - Intense : Pour un meilleur contraste et une meilleure netteté de l'image.
 - Standard : Pour une image standard. Conseillé pour le divertissement à domicile.
 - Expert : permet d'enregistrer vos propres paramètres préférés. Ce mode est dédié pour une utilisation par un public averti. Par exemple, le "ton couleur" est par défaut sur chaud et donne une dominante rouge à l'image.

Conseil

Vous pouvez aussi modifier le mode de l'image en appuyant plusieurs fois sur .

Contraste/Luminosité/Couleur/Teinte/Netteté

- 1 Appuyez sur OK pour sélectionner l'option.
- 2 Appuyez sur ←/→ pour régler le niveau, puis appuyez sur OK.

Conseil

"Teinte" ne peut être réglé que pour un signal couleur NTSC (notamment des cassettes en provenance des États-Unis).

Les options "Luminosité", "Couleurs", "Teinte" et "Netteté" ne sont affichées et ajustables que si "Mode de l'image" est réglé sur "Expert".

Ton couleur

- 1 Appuyez sur OK pour sélectionner "Ton couleur".
- 2 Appuyez sur ↓/↑ pour sélectionner une des options suivantes, puis appuyez sur OK.
 - Froid : donne aux couleurs blanches une teinte bleue.
 - Normal : donne aux couleurs blanches une teinte neutre.
 - Chaud : donne aux couleurs blanches une teinte rouge.

Conseil

L'option "Chaud" est affichée et ajustable uniquement quand "Mode de l'image" est réglé sur "Expert".

(suite)

R à Z

Rétablit les paramètres par défaut de tous les paramètres d'image.

- 1 Appuyez sur OK pour sélectionner "R à Z".
- 2 Appuyez sur ↓/↑ pour sélectionner "OK", puis sur OK.

Réduc.de bruit

Réduit le bruit de l'image (image parasitée) lorsque le signal de diffusion est faible.

- 1 Appuyez sur OK pour sélectionner "Réduc.de bruit".
- 2 Appuyez sur ↓/↑ pour sélectionner "Auto", puis sur OK.

Conseil

Cette option ne peut pas être utilisée pour un signal d'entrée transitant par les prises Y, PB/CB, PR/CR de 3.

Iris

Améliore le contraste dans les scènes sombres.

- 1 Appuyez sur OK pour sélectionner "Iris".
- 2 Appuyez sur ↓/↑ pour sélectionner "Haut", "Moyen", "Bas" ou "Non", puis appuyez sur OK.

Menu Contrôle du son

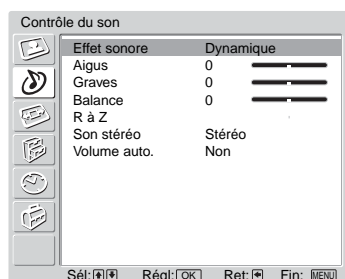

Vous pouvez sélectionner les options répertoriées ci-dessous dans le menu Contrôle du son. Pour ce faire, voir "Navigation dans les menus" (page 19).

Effet sonore

- 1 Appuyez sur OK pour sélectionner "Effet sonore".
- 2 Appuyez sur ↓/↑ pour sélectionner un des effets sonores suivants, puis appuyez sur OK.
 - Naturel : Améliore la netteté, le détail et la présence du son au moyen du "BBE High definition Sound System"^{*1}.
 - Dynamique : Intensifie la netteté et la présence du son pour le rendre plus intelligible et améliorer le réalisme de la musique au moyen du "BBE High definition Sound System."
 - Dolby Virtual^{*2}: Utilise les haut-parleurs du téléviseur pour simuler l'effet surround obtenu à partir d'un système multi-canaux.
 - Non: sans effet.

Conseils

- Vous pouvez aussi modifier l'effet sonore en appuyant plusieurs fois sur ♪.
- Si vous réglez l'option "Volume auto." sur "Oui", l'option "Effet sonore" passe sur "Naturel".

^{*1} Sous licence de BBE Sound, Inc. (USP4638258, 4482866). "BBE" et le symbole BBE sont des marques commerciales de BBE Sound, Inc.

^{*2} Fabriqué sous licence de Dolby Laboratories. "Dolby" et le symbole du double D  sont des marques déposées de Dolby Laboratories.

Aigus/Graves/Balance

Permet de régler les aigus, les graves et la balance gauche-droite des haut-parleurs.

- 1 Appuyez sur OK pour sélectionner l'option.
- 2 Appuyez sur ←/→ pour régler le niveau, puis appuyez sur OK.

R à Z

Permet de rétablir les réglages par défaut des options "Aigus", "Graves" et "Balance".

- 1 Appuyez sur OK pour sélectionner "R à Z".
- 2 Appuyez sur ↓/↑ pour sélectionner "OK," puis sur OK.

(suite)

Son stéréo

Permet de sélectionner le son du haut-parleur pour une diffusion en stéréo ou bilingue.

1 Appuyez sur OK pour sélectionner “Son stéréo”.

2 Appuyez sur ↓/↑ pour sélectionner une des options suivantes, puis appuyez sur OK.

- Stéréo/Mono : Pour une diffusion en stéréo.
- A/B/Mono : Pour une émission bilingue, sélectionnez “A” pour le canal son 1, “B” pour le canal son 2 ou “Mono” pour un canal mono éventuel.

Conseil

Si vous sélectionnez un autre appareil raccordé au téléviseur, réglez l’option “Son stéréo” sur “Stéréo” “A” ou “B.”

Volume auto.

Maintient un niveau de volume constant, même si des écarts de niveau du volume se produisent (par exemple lorsque le volume des publicités est plus élevé que celui des programmes).

1 Appuyez sur OK pour sélectionner “Volume auto.”.

2 Appuyez sur ↓/↑ pour sélectionner “Oui”, puis appuyez sur OK.

Conseil

Si vous réglez l’option “Effet sonore” sur “Dolby Virtual”, l’option “Volume auto.” passera automatiquement sur la position “Non”.

Menu Commande Écran

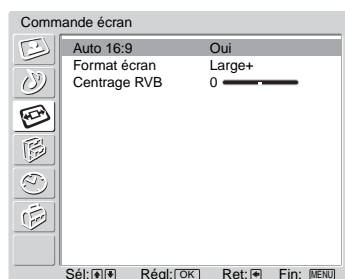

Vous pouvez sélectionner les options répertoriées ci-dessous dans le menu Contrôle écran. Pour ce faire, voir “Navigation dans les menus” (page 19).

Auto 16:9

Modifie automatiquement le format d'écran en fonction du signal de diffusion.

- 1 Appuyez sur OK pour sélectionner “Auto 16:9”.
- 2 Appuyez sur ↓/↑ pour sélectionner “Oui”, puis appuyez sur OK.

Conseils

- Même si vous avez sélectionné “Oui” ou “Non” au niveau de l'option “Auto 16:9”, vous pouvez toujours changer de format d'écran en appuyant plusieurs fois sur la touche .
- L'option “Auto 16:9” est disponible uniquement en fonction des signaux émis par les chaînes télévisées.

Format écran

Pour plus de détails sur le format d'écran, voir page 15.



- 1 Appuyez sur OK pour sélectionner “Format écran”.
- 2 Appuyez sur ↓/↑ pour sélectionner “Plein”, “Large+”, “4:3”, “14:9” ou “Zoom” (pour plus de détails, voir page 15), puis appuyez sur OK.

Centrage RVB

Permet d'ajuster la position horizontale de l'image de manière à la centrer sur l'écran.

- 1 Appuyez sur OK pour sélectionner “Centrage RVB”.
- 2 Appuyez sur ←/→ pour régler le centre de l'image entre -5 et +5, puis appuyez sur OK.

Conseil



Cette option est disponible uniquement si une source RVB a été raccordée aux connecteurs Péritel  1 ou  2 situés à l'arrière du téléviseur.





Menu Fonctions



Vous pouvez sélectionner les options répertoriées ci-dessous dans le menu Fonctions. Pour ce faire, voir “Navigation dans les menus” (page 19).



Sortie AV2

Spécifie qu'un signal doit être restitué par la prise  située à l'arrière du téléviseur. Si vous raccordez un magnéscope à la prise , vous pouvez enregistrer à partir d'un amplificateur Hi-Fi externe raccordé au téléviseur.

- 1 Appuyez sur OK pour sélectionner “Sortie AV2”.
- 2 Appuyez sur / pour sélectionner une des options suivantes, puis appuyez sur OK.
 - TNT: restitue une diffusion numérique.
 - TV analogique: restitue une diffusion analogique.
 - AV1 : restitue les signaux provenant de l'appareil raccordé à la prise  1.
 - AV4 : restitue les signaux provenant de l'appareil raccordé à la prise  4/S  4.
 - Auto : restitue ce qui est affiché à l'écran.

HP Téléviseur

Permet de désactiver les haut-parleurs du téléviseur, par exemple pour écouter la télévision à partir d'un appareil audio externe raccordé au téléviseur.

- 1 Appuyez sur OK pour sélectionner “HP Téléviseur”.
- 2 Appuyez sur / pour sélectionner une des options suivantes, puis appuyez sur OK.
 - Oui : le son provient des haut-parleurs du téléviseur.
 - Arrêt une fois : les HP du téléviseur sont temporairement désactivés pour vous permettre d'écouter le son à partir d'un amplificateur Hi-Fi externe.

Conseil

L'option “HP Téléviseur” est automatiquement remise sur “Oui” quand le téléviseur est mis hors tension.

- Arrêt complet : les HP du téléviseur sont désactivés de manière permanente pour vous permettre d'écouter le son à partir d'un amplificateur Hi-Fi externe.

Conseil

Pour réactiver les HP du téléviseur, remettez l'option sur Oui.

Réglage ordinateur

Permet de personnaliser l'écran lorsque vous branchez un ordinateur.

1 Appuyez sur OK pour sélectionner "Réglage ordinateur".

2 Appuyez sur ↓/↑ pour sélectionner une des options suivantes, puis appuyez sur OK.

- Phase : permet de régler l'écran quand une partie de texte ou d'image n'est pas claire.
- Pixel : permet d'agrandir ou de réduire la taille de l'écran horizontalement.
- Centrage H : permet de déplacer l'écran vers la gauche ou la droite.
- Centrage V : permet de déplacer l'écran vers le haut ou vers le bas.
- Eco. énergie : passe en mode veille si aucun signal de l'ordinateur n'est reçu.
- R à Z : permet de rétablir tous les paramètres par défaut.

Conseil

Cette option n'est disponible que si vous êtes en mode Ordinateur.

Menu Temporisation

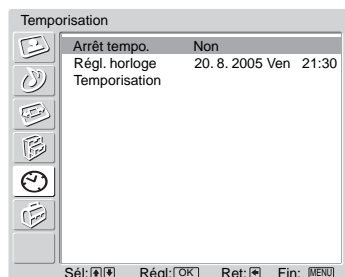

Vous pouvez sélectionner les options répertoriées ci-dessous dans le menu Temporisation. Pour ce faire, voir "Navigation dans les menus" (page 19).

Arrêt tempo.

Permet de définir une période après laquelle le téléviseur doit passer automatiquement en mode veille.

- 1 Appuyez sur OK pour sélectionner "Arrêt tempo."
- 2 Appuyez sur ↓/↑ pour sélectionner la période désiré ("30min"/"60min"/"90min"/"120min"), puis appuyez sur OK.

Le témoin Ⓢ situé à l'avant du téléviseur s'allume en rouge.

Conseils

- Si vous éteignez le téléviseur, puis le rallumez, la fonction Arrêt tempo. revient au réglage "Non".
- Le message "Arrêt temporisé imminent. L'alimentation va se couper." apparaît sur l'écran une minute avant que le téléviseur bascule en mode veille.
- Si vous appuyez sur la touche Ⓢ/?), vous affichez le temps restant (en minutes) jusqu'à ce que le téléviseur bascule en mode veille.

Régl. horloge

- 1 Appuyez sur OK pour sélectionner "Régl. horloge".
- 2 Appuyez sur ↓/↑ pour sélectionner le jour, puis sur ➡.
- 3 Réglez le mois, l'année et l'heure comme à l'étape 2.
- 4 Appuyez sur ↓/↑ pour sélectionner les minutes, puis appuyez sur OK. ⬅/➡
L'horloge démarre.

Temporisation

Permet de définir une période après laquelle le téléviseur est mis automatiquement sous / hors tension.

- 1 Appuyez sur OK pour sélectionner "Temporisation".
- 2 Appuyez sur ↓/↑ pour sélectionner "Régler", puis appuyez sur OK.
- 3 Appuyez sur ➡ pour sélectionner la période désirée ("Un jour", "Tous les jours", "Lun-Ven" ou "Hebdomadaire), puis appuyez sur OK.
- 4 Appuyez sur ↓/↑ pour sélectionner "Heure de début" or "Heure de fin", puis appuyez sur OK.
- 5 Appuyez sur ↓/↑ pour activer. Appuyez sur ➡, puis sur ↓/↑/⬅/➡ pour régler l'heure à laquelle vous voulez mettre sous / hors tension le téléviseur. Appuyez sur OK pour confirmer.

Menu Réglage

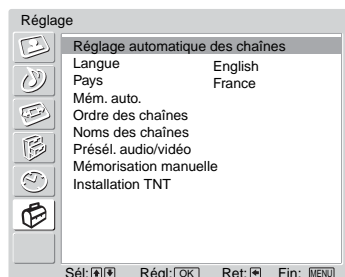

Vous pouvez sélectionner les options répertoriées ci-dessous dans le menu Réglage. Pour ce faire, voir “Navigation dans les menus” (page 19).

Réglage automatique des chaînes

Lance le “menu de première utilisation” afin de sélectionner la langue et le pays ou la région et régler toutes les chaînes numériques et analogiques disponibles. Généralement, vous ne devez pas effectuer cette opération, car la langue et le pays ou la région ont déjà été sélectionnés et les chaînes déjà réglées lors de la première installation du téléviseur (page 13). Cependant, cette option vous permet de répéter la procédure (par exemple pour régler à nouveau le téléviseur après un déménagement ou pour rechercher de nouvelles chaînes lancées par des émetteurs de diffusion).

- 1 Appuyez sur OK pour sélectionner “Réglage automatique des chaînes”.
- 2 Appuyez sur OK pour sélectionner “Oui”.
Le menu Langue apparaît sur l’écran.
- 3 Suivez les étapes indiquées dans les sections “Sélection de la langue et du pays/région” (page 12) et “Réglage automatique du téléviseur” (page 13).

Langue

Permet de sélectionner la langue d’affichage des menus.

- 1 Appuyez sur OK pour sélectionner “Langue”.
- 2 Appuyez sur **↑/↓/←/→** pour sélectionner la langue, puis appuyez sur OK.
Tous les menus s’affichent dans la langue sélectionnée.

Pays

Sélectionnez le pays/la région où vous utilisez le téléviseur.

- 1 Appuyez sur OK pour sélectionner “Pays”.
- 2 Appuyez sur **↑/↓** pour sélectionner le pays ou la région d’utilisation du téléviseur, puis appuyez sur OK.
Si le pays ou la région où vous souhaitez utiliser le téléviseur ne figure pas dans la liste, sélectionnez “-” plutôt qu’un pays ou une région.

(suite)

Mém. auto. (mode analogique uniquement)

Permet de régler toutes les chaînes analogiques disponibles.

Généralement, vous ne devez pas effectuer cette opération, car les chaînes sont déjà réglées lors de la première installation du téléviseur (page 13). Cependant, cette option vous permet de répéter la procédure (par exemple pour régler à nouveau le téléviseur après un déménagement ou pour rechercher de nouvelles chaînes lancées par des émetteurs de diffusion).

- 1 Appuyez sur OK pour sélectionner "Mém. auto."
- 2 Suivez l'étape 1 de la section "Mémorisation automatique du téléviseur" (page 13).

Une fois toutes les chaînes analogiques disponibles réglées, le téléviseur revient à un fonctionnement normal.

Ordre des chaînes (mode analogique uniquement)

Permet de modifier l'ordre dans lequel les chaînes analogiques sont mémorisées sur le téléviseur.

- 1 Appuyez sur OK pour sélectionner "Ordre des chaînes".
- 2 Appuyez sur **↑/↓** pour sélectionner la chaîne que vous souhaitez déplacer vers un autre numéro, puis appuyez sur OK.
- 3 Appuyez sur **↑/↓** pour sélectionner le nouveau numéro pour votre chaîne, puis appuyez sur OK.

Répétez la procédure décrite aux étapes 2 et 3 pour d'autres chaînes le cas échéant.

Noms des chaînes (mode analogique uniquement)

Permet de donner à la chaîne un nom de votre choix, de cinq lettres ou chiffres maximum. Le nom apparaîtra brièvement à l'écran lors de la sélection de la chaîne. (Les noms de chaînes sont généralement extraits automatiquement du Télétexte (s'il est disponible).

- 1 Appuyez sur OK pour sélectionner "Noms des chaînes".
- 2 Appuyez sur \uparrow/\downarrow pour sélectionner la chaîne que vous souhaitez nommer, puis appuyez sur OK.
- 3 Appuyez sur $\uparrow/\downarrow/\leftarrow/\rightarrow$ pour sélectionner la lettre ou le chiffre de votre choix ("□" pour un espace), puis appuyez sur OK.
Si vous entrez un caractère incorrect
Appuyez sur $\uparrow/\downarrow/\leftarrow/\rightarrow$ pour sélectionner \square/\square , puis appuyez sur OK à plusieurs reprises jusqu'à ce que le caractère incorrect soit sélectionné. Ensuite, appuyez sur $\uparrow/\downarrow/\leftarrow/\rightarrow$ pour sélectionner le caractère correct et appuyez sur OK.
- 4 Répétez la procédure décrite à l'étape 3 jusqu'à ce que le nom soit terminé.
- 5 Appuyez sur $\uparrow/\downarrow/\leftarrow/\rightarrow$ pour sélectionner "Fin", puis appuyez sur OK.

Présél. audio/vidéo

Définissez les options suivantes.

- 1 Appuyez sur OK pour sélectionner "Présél. audio/vidéo".
- 2 Appuyez sur \uparrow/\downarrow pour sélectionner la source d'entrée de votre choix, puis appuyez sur OK.
- 3 Appuyez sur OK. Appuyez ensuite sur \uparrow/\downarrow pour sélectionner l'option souhaitée ci-dessous, puis appuyez sur OK.

Option	Description
Nom	<p>Permet de donner un nom à un appareil raccordé aux prises latérales et arrières. Ce nom apparaîtra brièvement à l'écran lors de la sélection de l'appareil.</p> <p>Appuyez sur \uparrow/\downarrow pour sélectionner une des options suivantes, puis appuyez sur OK.</p> <p>AV1 (ou AV2/AV3/AV4/PC/HDMI) Vidéo/DVD/Câble/jeu/cam/SAT : permet d'utiliser un de ces noms prédéfinis.</p> <p>Editer : permet de créer votre propre nom. Suivez les étapes 3 à 5 de la section "Noms des chaînes" (page 31).</p> <p>Saut : Permet d'ignorer une source d'entrée non raccordée à un appareil lorsque vous appuyez sur \uparrow/\downarrow pour sélectionner la source d'entrée. Une fois cette option sélectionnée, appuyez sur OK.</p> <p>Compensation son : Permet de régler un volume différent pour chaque appareil raccordé au téléviseur.</p> <p>Appuyez sur \rightarrow pour sélectionner "Compensation son", puis appuyez sur OK. Appuyez sur \uparrow/\downarrow pour sélectionner le volume désirée.</p>



Mémorisation manuelle (mode analogique uniquement)

Avant de sélectionner "Nom"/"AFT"/"Filtre audio"/"Saut"/"Décodeur"/"ATT", appuyez sur la touche PROG +/- pour sélectionner un numéro et la chaîne. Vous ne pouvez pas sélectionner un numéro de canal configuré comme devant être ignoré (page 33).

- 1 Appuyez sur OK pour sélectionner "Mémorisation manuelle".
- 2 Appuyez sur \uparrow/\downarrow pour sélectionner une des options suivantes, puis appuyez sur OK.

(suite)

Option	Description
<p>Chaîne</p> <p>Norme</p> <p>Canal</p>	<p>Permet de prédéfinir manuellement les chaînes.</p> <ol style="list-style-type: none"> 1 Appuyez sur ↑/↓ pour sélectionner “Chaîne”, puis appuyez sur OK. 2 Appuyez sur ↑/↓ pour sélectionner le numéro de la chaîne que vous souhaitez régler manuellement (si vous réglez un magnétoscope, sélectionnez la chaîne 0), puis appuyez sur ←. 3 Appuyez sur ↑/↓ pour sélectionner “Norme”, puis appuyez sur OK. <p>Remarque Selon le pays ou la région sélectionné(e) dans l’option “Pays” (page 29), il est possible que cette option ne soit pas disponible.</p> <ol style="list-style-type: none"> 4 Appuyez sur ↑/↓ pour sélectionner une des normes de diffusion des programmes télévisés suivants, puis appuyez sur ←. B/G : pour les pays/régions d’Europe occidentale D/K : pour les pays/régions d’Europe orientale I : pour le Royaume Uni L : pour la France 5 Appuyez sur ↑/↓ pour sélectionner “Canal”, puis appuyez sur OK. 6 Appuyez sur ↑/↓ pour sélectionner “S” (pour les chaînes diffusées par câble) ou “C” (pour les chaînes terrestres), puis appuyez sur →. 7 Réglez les canaux comme suit : Si vous ne connaissez pas le numéro du canal (fréquence) Appuyez sur ↑/↓ pour rechercher le prochain canal disponible. Lorsqu’un canal est détecté, la recherche s’arrête. Pour poursuivre la recherche, appuyez sur ↑/↓. Si vous connaissez le numéro du canal (fréquence) Appuyez sur les touches numériques pour entrer le numéro du canal de la diffusion de votre choix ou le numéro de canal de votre magnétoscope. 8 Appuyez sur OK. 9 Appuyez sur OK pour sélectionner “Confirmer”, puis sur OK. <p>Répétez la procédure ci-dessus pour prédéfinir d’autres canaux manuellement.</p>
<p>Nom</p>	<p>Permet de donner un nom de votre choix à la chaîne sélectionnée à l’aide de cinq lettres ou chiffres maximum. Ce nom apparaîtra brièvement à l’écran lors de la sélection de la chaîne.</p> <ol style="list-style-type: none"> 1 Suivez les étapes 3 à 5 de la section “Noms des chaînes” (page 31). 2 Appuyez sur OK pour sélectionner “Confirmer”, puis sur OK.
<p>AFT</p>	<p>Permet d’affiner manuellement le réglage du canal (fréquence) sélectionné si vous avez l’impression qu’un léger réglage améliorerait la qualité de l’image (normalement, l’affinage du réglage s’effectue automatiquement).</p> <ol style="list-style-type: none"> 1 Appuyez sur ↑/↓ pour affiner le réglage sur une plage de -15 et +15, puis appuyez sur OK. 2 Appuyez deux fois sur OK. <p>Pour rétablir l’affinage du réglage automatique, sélectionnez “Oui” à l’étape 1.</p>

Option	Description
Filtre audio	<p>Améliore le son des différentes chaînes en cas de déformation dans des émissions mono. Il peut arriver qu'un signal de diffusion non standard entraîne une déformation du son ou une désactivation intermittente du son lorsque vous regardez des programmes mono.</p> <ol style="list-style-type: none"> Appuyez sur ↑/↓ pour sélectionner "Bas" ou "Haut", puis appuyez sur OK. Si vous ne rencontrez pas de déformation du son, il est recommandé de laisser à cette option sa valeur par défaut : "Non". Appuyez sur OK pour sélectionner "Confirmer", puis sur OK. <p>Remarque Vous ne pouvez pas recevoir de son stéréo ou "dual" si vous sélectionnez "Bas" ou "Haut".</p>
Saut	<p>Permet d'ignorer les chaînes analogiques non utilisées lorsque vous appuyez sur PROG +/- pour les sélectionner (vous pouvez toujours sélectionner une chaîne ignorée à l'aide des touches numériques).</p> <ol style="list-style-type: none"> Appuyez sur ↑/↓ pour sélectionner "Oui", puis appuyez sur OK. Appuyez sur OK pour sélectionner "Confirmer", puis sur OK. <p>Pour rétablir un canal ignoré, sélectionnez "Non" à l'étape 1.</p>
Décodeur	<p>Permet d'enregistrer la chaîne cryptée sélectionnée en utilisant un décodeur raccordé directement au connecteur Péritel  /  2, ou par l'intermédiaire d'un magnétoscope.</p> <p>Remarque Selon le pays ou la région sélectionné(e) dans l'option "Pays" (page 29), il est possible que cette option ne soit pas disponible.</p> <ol style="list-style-type: none"> Appuyez sur ↑/↓ pour sélectionner "Oui", puis appuyez sur OK. Appuyez sur OK pour sélectionner "Confirmer", puis sur OK. <p>Pour annuler ultérieurement cette fonction, sélectionnez "Non" à l'étape 1.</p>
ATT	<p>Permet d'atténuer le signal d'antenne RF. Si le signal antenne RF est très puissant, des interférences vidéo peuvent apparaître.</p> <ol style="list-style-type: none"> Appuyez sur ↓/↑ pour sélectionner "Oui", puis appuyez sur OK. Appuyez sur OK pour sélectionner "Confirmer", puis sur OK. <p>Conseil Cette option n'est pas disponible si vous avez sélectionné "TNT" dans la "Sortie AV2" (page 26)</p>

(suite)

Affiche le menu "Installation TNT". Ce menu vous permet de modifier/définir les réglages numériques.

- 1 Appuyez sur OK pour sélectionner "Installation TNT".
- 2 Appuyez sur ↓/↑ pour sélectionner l'icône désirée présentée ci-dessous, puis appuyez sur OK.

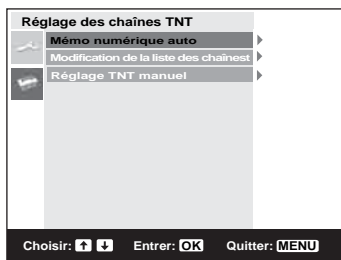

Menu Réglage des chaînes TNT

- 3 Appuyez sur ↓/↑ pour sélectionner une des options suivantes, puis appuyez sur OK.

Option	Description
Réglage des chaînes TNT Réglage TNT complet	<p>Permet de régler toutes les chaînes numériques disponibles. Généralement, vous ne devez pas effectuer cette opération, car les chaînes sont déjà réglées lors de la première installation du téléviseur (page 13). Cependant, cette option vous permet de répéter la procédure (par exemple pour régler à nouveau le téléviseur après un déménagement ou pour rechercher de nouvelles chaînes lancées par des émetteurs de diffusion).</p> <ol style="list-style-type: none"> 1 Appuyez sur OK pour démarrer la mémorisation automatique numérique. Après avoir réglé toutes les chaînes numériques disponibles, un message s'affiche informant que la procédure de mémorisation automatique est terminée. 2 Appuyez sur ←.
Modification de la liste des chaînes	<p>Supprime toute chaîne numérique non voulue mémorisée dans le téléviseur et modifie l'ordre dans lequel elles sont mémorisées.</p> <ol style="list-style-type: none"> 1 Appuyez sur ↓/↑ pour sélectionner la chaîne à supprimer ou à déplacer vers la nouvelle position. Si vous connaissez le numéro du canal (fréquence) Appuyez sur les touches numériques pour entrer le numéro du canal à trois chiffres de la diffusion que vous désirez. Pour afficher les cinq chaînes précédentes ou suivantes Appuyez sur la touche rouge (précédente) ou verte (suivante). 2 Supprimer les chaînes numériques ou modifier leur ordre de mémorisation comme suit : Pour supprimer la chaîne numérique Appuyez sur OK. Un message s'affiche confirmant que la chaîne numérique sélectionnée doit être supprimée. Appuyez sur ← pour sélectionner "Oui", puis appuyez sur OK. Pour modifier l'ordre des chaînes numériques Appuyez sur →, puis sur ↓/↑ pour sélectionner la nouvelle position de la chaîne, enfin appuyez sur OK. Répétez la procédure décrite à l'étape 2 pour déplacer d'autres chaînes le cas échéant. 3 Appuyez sur ←.

Conseils: Les fonctions **DVB** ne sont disponibles que pour les pays à diffusion **DVB** (page 2)

Option	Description
Réglage TNT manuel	<p>Permet de régler manuellement les chaînes numériques.</p> <ol style="list-style-type: none"> Appuyez sur la touche numérique pour sélectionner le numéro de la chaîne que vous souhaitez mémoriser manuellement, puis appuyez sur ↓/↑ pour la mémoriser. Après avoir trouvé toutes les chaînes disponibles, appuyez sur ↓/↑ pour sélectionner la chaîne à mémoriser, puis appuyez sur OK. <p>Pour afficher les cinq chaînes précédentes ou suivantes Appuyez sur la touche rouge (précédente) ou verte (suivante).</p> Appuyez sur ↓/↑ pour sélectionner le numéro de mémorisation de la nouvelle chaîne, puis appuyez sur OK. <p>Répétez la procédure ci-dessus pour chercher d'autres chaînes manuellement.</p>
Installation TNT	Affiche les sous-titres numériques sur l'écran.
Réglage sous-titres	<p>Appuyez sur ↓/↑ pour sélectionner "Non", "Par défaut" ou "Mal-entendant", puis appuyez sur OK.</p> <p>Lorsque l'option "Mal-entendant" a été sélectionnée, une aide visuelle est affichée avec les sous-titres (si les chaînes TV diffusent cette information).</p>
Langue des sous-titres	<p>Permet de sélectionner la langue d'affichage des sous-titres.</p> <p>Appuyez sur ↓/↑ pour sélectionner la langue, puis appuyez sur OK.</p>
Langue bande son	<p>Permet de sélectionner la langue à utiliser pour la chaîne. Certaines chaînes numériques diffusent plusieurs langues audio associées au programme.</p> <p>Appuyez sur ↓/↑ pour sélectionner la langue audio, puis appuyez sur OK.</p>
Type audio	<p>Augmente le niveau sonore (pour les malentendants uniquement).</p> <p>Appuyez sur ↓/↑ pour sélectionner "Par défaut" ou "Mal-entendant", puis appuyez sur OK.</p>
Verrouillage parental	<p>Permet de définir une limite d'âge sur les chaînes. Toute chaîne excédant la limite d'âge ne peut être visionnée qu'après avoir entré le code PIN correctement.</p> <ol style="list-style-type: none"> Appuyez sur les touches numériques pour entrer le code PIN actuel. Si vous n'avez pas préalablement défini un PIN, un message s'affiche pour vous informer. Appuyez sur OK, puis suivez les instructions du "Code PIN" ci-dessous. Appuyez sur ↓/↑ pour sélectionner la limite d'âge ou "Aucun" (pour la vision sans aucune restriction), puis appuyez sur OK. Appuyez sur ←.

Option	Description
Code PIN	<p>Permet de définir votre code PIN pour la première fois ou de le modifier.</p> <ol style="list-style-type: none"> <li data-bbox="592 224 1209 409"> <p>1 Entrez un PIN comme suit :</p> <p>Si vous avez préalablement défini un PIN Appuyez sur les touches numériques pour entrer le PIN actuel.</p> <p>Si vous n'avez pas défini un PIN : Appuyez sur les touches numériques pour entrer le PIN 9999 réglé en usine.</p> <li data-bbox="592 415 1182 472"> <p>2 Appuyez sur les touches numériques pour entrer le nouveau PIN.</p> <li data-bbox="592 477 1209 624"> <p>3 À l'invite, appuyez sur les touches numériques pour entrer une deuxième fois le nouveau PIN et le confirmer.</p> <p>Un message s'affiche vous informant que le nouveau PIN a été accepté.</p> <li data-bbox="592 630 813 658"> <p>4 Appuyez sur ←.</p> <p>Conseil Le code PIN 9999 est toujours accepté.</p>
Configuration technique	<p>Affiche le menu Configuration technique. Définissez les options suivantes.</p> <ol style="list-style-type: none"> <li data-bbox="592 830 1209 1201"> <p>1 Appuyez sur ↓/↑ pour sélectionner l'option désirée, puis appuyez sur OK.</p> <ul style="list-style-type: none"> <li data-bbox="633 891 1209 972">• MAJ.auto du service : active le téléviseur à la détection et la mémorisation de nouveaux services numériques au dès qu'ils sont disponibles. <li data-bbox="633 978 1209 1144">• Télécharg. Logiciel : active au téléviseur à la réception automatique des mises à jour du logiciel, gratuitement par votre antenne (lors de l'émission des versions). Sony recommande de toujours sélectionner "Oui" pour cette option. Si vous ne voulez pas mettre à jour le logiciel, sélectionnez "Non" pour cette option. <li data-bbox="633 1150 1209 1201">• Info système : affiche la version actuelle du logiciel et le niveau du signal. Au lieu d'effectuer l'étape 2, appuyez sur ←. <li data-bbox="592 1207 1130 1264"> <p>2 Appuyez sur ↓/↑ pour sélectionner "Oui", puis appuyez sur OK.</p>
Réglage du module CA	<p>Cette option vous permet d'accéder au service Pay Per View à la suite de "Réglage du module CA" (Conditional Access Module = Module pour système à contrôle d'accès) et d'une carte de vision. Voir page 38 pour l'emplacement de la prise  (PCMCIA).</p>

Raccordement d'un appareil optionnel

Vous pouvez raccorder une large gamme d'appareils optionnels sur votre téléviseur. Les câbles de raccordement ne sont pas fournis.

Raccordement au téléviseur (côté)

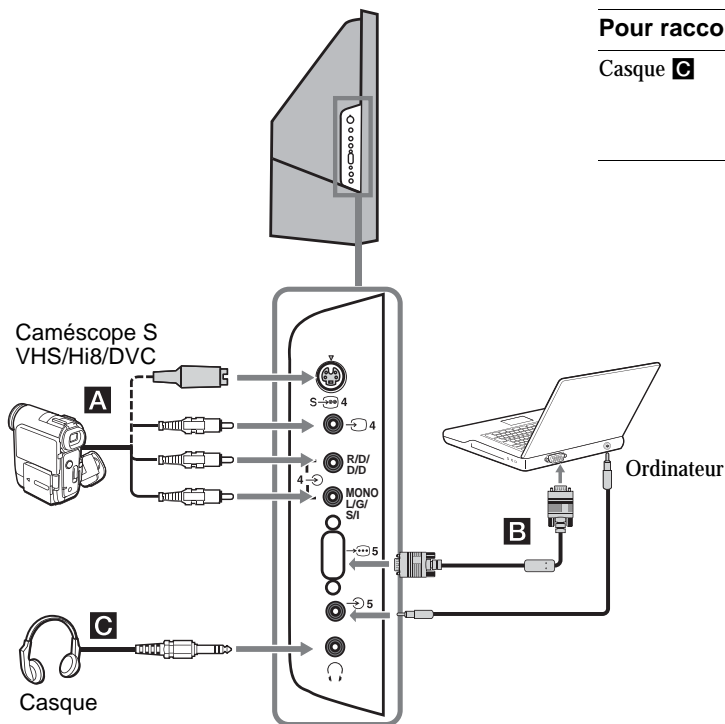



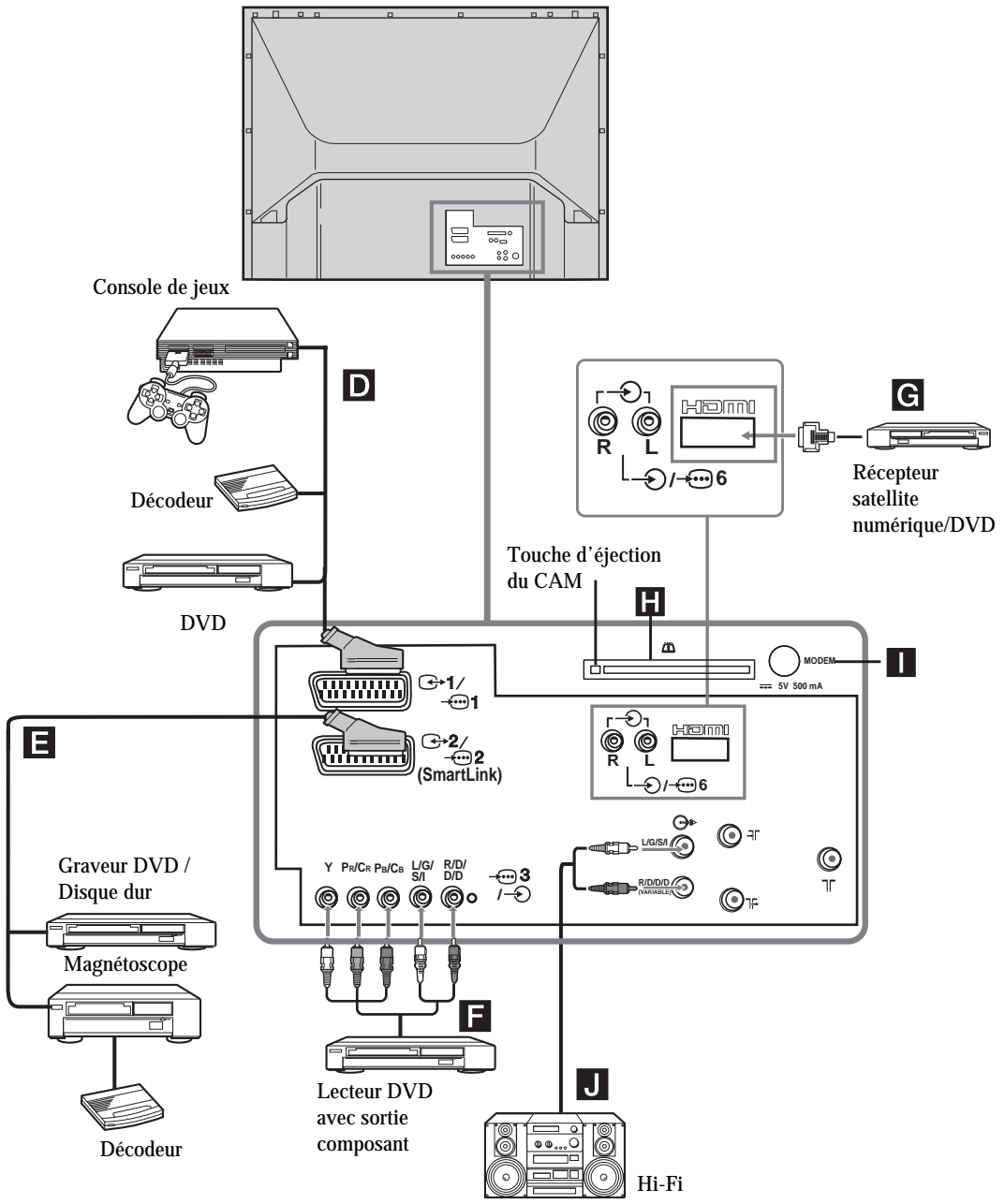

Pour raccorder	Faites ceci
Casque C	Raccordez-le à la prise  pour écouter le son du téléviseur avec le casque.

Pour raccorder	Faites ceci
Caméscope S VHS/Hi 8/DVC A	Raccordez-les à la prise S-Vidéo  4 ou à la prise vidéo  4 et à la prise audio  4. Pour éviter les parasites sur l'image, ne raccordez pas simultanément un caméscope à la prise vidéo  4 et à la prise S-Vidéo  4. Si vous utilisez un appareil mono, raccordez-le à la prise L/G/S/I  4 et réglez "Son stéréo" sur "A" (page 24).
Ordinateur B	Raccordez-le à la prise d'entrée ordinateur  5 et à la prise audio H  5. Attention : nous vous recommandons d'utiliser un câble PC avec ferrites

Raccordement à l'arrière du téléviseur



Pour raccorder	Faites ceci
Console de jeux, lecteur DVD ou Décodeur D	Raccordez-les à la prise Péritel  1. Lorsque vous raccordez le décodeur, le signal crypté du tuner du téléviseur est transmis au décodeur qui reproduit le signal décrypté.
Graveur DVD ou magnétoscope prenant en charge SmartLink E	Raccordez-les à la prise Péritel  2. SmartLink établit une liaison directe entre le téléviseur et un magnétoscope / graveur DVD. Pour plus d'informations sur SmartLink, reportez-vous au mode d'emploi qui accompagne votre magnétoscope ou votre graveur DVD.
Lecteur DVD avec sortie composantes F	Raccordez-le aux prises composantes  3 ainsi qu'aux prises audio  3. Le signal composante contenant un format de signaux 576p et les signaux audio transitent par le lecteur DVD.
Récepteur satellite numérique G	Raccordez-le uniquement à la prise HDMI IN 6. Les signaux vidéo et audio numériques transitent par le récepteur satellite numérique. Si le récepteur satellite numérique est doté d'une prise DVI et non d'une prise HDMI, raccordez la prise DVI à la prise HDMI IN 6, puis raccordez la prise audio à la prise HDMI IN 6. Les signaux vidéo numériques et audio analogiques transitent par le récepteur satellite numérique.
CAM (Module pour système à contrôle d'accès) H Pour les services cryptés PPV (Pay per View). Remarques	Retirez la carte factice de l'emplacement du CAM et insérez le module CAM. Insérez la carte de vision dans le CAM.
Connecteur du modem I	Pour un usage futur uniquement.

Pour raccorder	Faites ceci
Chaîne audio Hi-Fi J	Raccordez-la aux prises de sortie audio  pour écouter le son du téléviseur avec la chaîne Hi-Fi. Pour désactiver le son des haut-parleurs du téléviseur, sélectionnez "Non" pour l'option "HP Téléviseur" (page 26).

(suite)

Zone de vision optimum

Pour obtenir la meilleure qualité d'image, placez le téléviseur de manière à regarder l'écran depuis les zones indiquées ci-dessous.

Zone de vision horizontale

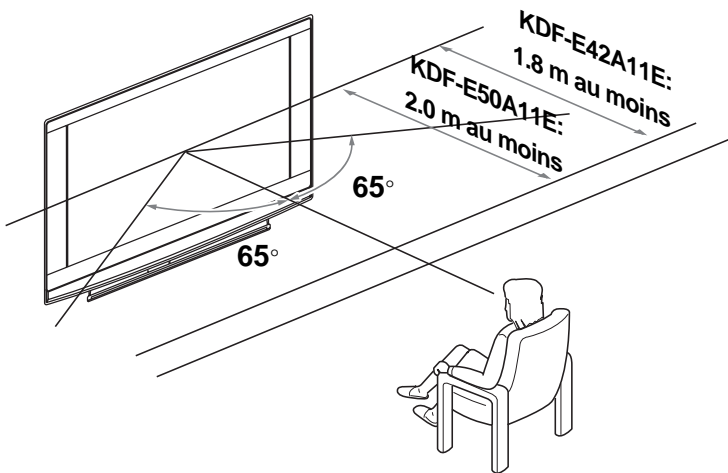

Zone de vision verticale

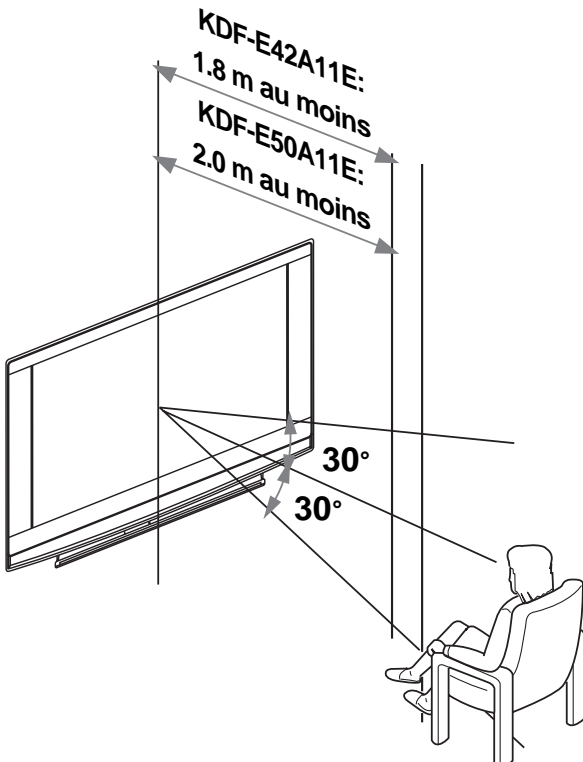

Remplacement de la lampe

Lorsque la lampe s'assombrit ou que la couleur de l'image n'est pas normale, ou lorsque le témoin de la lampe clignote  sur le téléviseur, remplacez-la.

Conseils

- Utilisez uniquement la lampe de rechange XL-2400. L'emploi d'une autre lampe pourrait endommager le téléviseur.
- Retirez la lampe uniquement lorsque vous devez la remplacer.
- Avant de remplacer la lampe, éteignez le téléviseur et débranchez le cordon d'alimentation.
- Attendez que la lampe se soit refroidie pour la remplacer. Le verre avant de la lampe est encore à 100 °C (212 °F) au moins 30 minutes après l'extinction du téléviseur.
- Ne posez pas la lampe à proximité de matières inflammables ou à la portée des enfants.
- N'insérez aucun objet à l'intérieur de la lampe usagée et ne la mouillez pas, elle risquerait d'exploser.
- Ne posez jamais la lampe usagée à proximité d'objets inflammables : cela risquerait de provoquer un incendie. Ne mettez jamais vos mains dans le boîtier de la lampe, vous pourriez vous brûler.
- Fixez fermement la nouvelle lampe. Si elle est mal fixée, l'image risque de s'assombcir.
- Ne touchez pas le verre de la nouvelle lampe ou du boîtier et évitez toute trace sur les verres : si le verre se salit, la qualité de l'image risque de s'appauvrir et la durée de vie de la lampe de raccourcir.
- Fixez fermement le couvercle de la lampe ; s'il est mal fixé, le téléviseur ne s'allume pas.
- Lorsque la lampe saute, un bruit se produit. Cela ne signifie pas que le téléviseur a été endommagé.
- Consultez le service d'assistance Sony le plus proche pour obtenir une nouvelle lampe.

1 Éteignez le téléviseur et débranchez l'alimentation.

Si vous ne débranchez pas le cordon d'alimentation avant de remplacer la lampe, le voyant veille  du téléviseur clignote. Débranchez le cordon d'alimentation avant de continuer.

2 Après avoir débranché l'alimentation, attendez 30 minutes au moins pour faire refroidir la lampe avant de la retirer.

3 Extrayez la nouvelle lampe de son emballage.

Ne touchez pas le verre de la nouvelle lampe.

Conseils

- Ne secouez pas la lampe : les vibrations risquent de l'endommager ou de raccourcir sa durée de vie.
- Évitez de toucher le verre de la nouvelle lampe ou du boîtier : cela risquerait d'appauvrir la qualité de l'image ou de raccourcir sa durée de vie.

4 Retirez le couvercle externe de la lampe

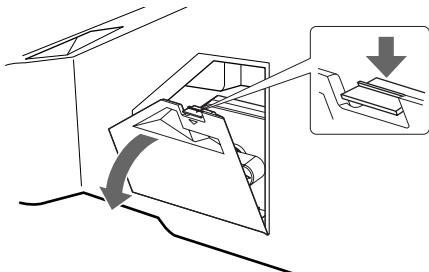

5 Retirez le volet de la lampe.

Tournez le bouton poignée dans le sens contraire des aiguilles d'une montre pour OUVRIR le couvercle et retirez ce dernier

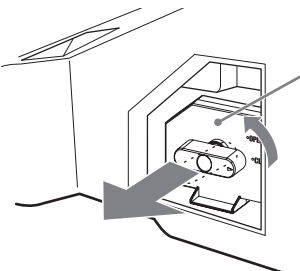

6 Extrayez la lampe.

Insérez un doigt dans la boucle de la poignée de la lampe et tirez vers le haut, puis extrayez la lampe en la tirant vers l'avant.

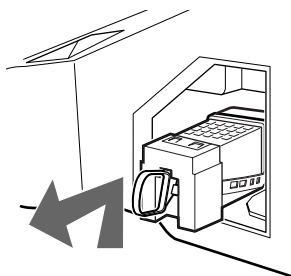

Conseils

- La lampe reste très chaude immédiatement après son utilisation. Ne touchez jamais le verre de la lampe ou la zone tout autour.
- Quand la lampe s'est refroidie, placez-la dans l'emballage vide de la lampe de recharge. Ne mettez jamais la lampe usagée dans un sac en plastique.

7 Installez la nouvelle lampe.

Fixez fermement la nouvelle lampe, sinon elle pourrait provoquer un incendie ou l'assombrissement de l'écran.

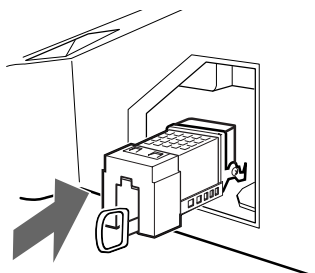

Conseil

- Si la lampe est mal installée, la fonction d'auto-diagnostic se déclenche ; le voyant Marche/Veille clignote alors trois fois (voir page 9).

8 Fixez le volet de la lampe.

Tournez le bouton poignée dans le sens contraire pour FERMER et fixer le couvercle.

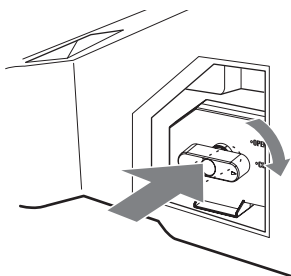

9 Remettez en place le couvercle externe de la lampe.

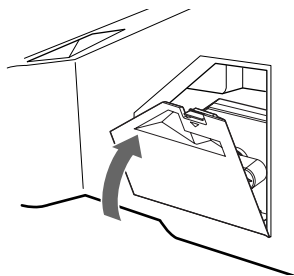

Conseils

- Contactez votre concessionnaire Sony pour obtenir une lampe de rechange Sony XL-2400.
- Faites très attention quand vous remplacez la lampe ou que vous branchez/débranchez les cordons de connexion : toute manipulation brutale risque de faire tomber l'appareil et d'endommager le téléviseur, le meuble et le plancher.

Spécifications

Écran

Puissance requise :

220–240 V ca, 50 Hz

Taille d'écran :

KDF-E50A11E: 50 pouces

KDF-E42A11E: 42 pouces

Résolution d'affichage (horizontal x vertical) :

1280 points x 720 lignes

Consommation électrique :

180 W

Consommation électrique en veille :

1 W ou moins

Dimensions (largeur x hauteur x profondeur) :

KDF-E50A11E:

Environ 825 x 1180 x 395 mm

KDF-E42A11E:

Environ 720 x 1000 x 350 mm

Poids :

KDF-E50A11E:

Environ 29,6 kg

KDF-E42A11E:

Environ 25,1 kg

Type d'affichage

Écran à cristaux liquides

Standard de télévision

Analogique: Selon le pays ou la région :

B/G/H, D/K, L, I.

Numérique : DVB-T.

Norme Couleur/Vidéo

Analogique: PAL, SECAM.

NTSC 3.58, 4.43 (Entrée vidéo uniquement)

Numérique : MPEG-2 MP@ML

Antenne

Borne 75 ohms externe pour VHF/UHF

Canaux couverts

Analogique : VHF:

E2–E12

UHF: E21–E69

CATV: S1–S20

HYPHER: S21–S41











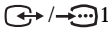
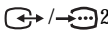

D/K: R1–R12, R21–R69

L: F2–F10, B–Q, F21–F69

I: UHF B21–B69

Numérique : VHF/UHF

Bornes

- AV1 : 1
Connecteur Péritel à 21 broches (norme CENELEC) comprenant entrée audio et vidéo, entrée RVB et sortie audio et vidéo TV.
- AV2 : 2 (SMARTLINK)
Connecteur Péritel à 21 broches (norme CENELEC) comprenant entrée audio et vidéo, entrée RVB, sortie audio et vidéo commutable et interface Smartlink.
- AV3 : 3
Y: 1 Vp-p, 75 ohms, 0,3 V sync. négative
PB: 0,7 Vp-p, 75 ohms
PR: 0,7 Vp-p, 75 ohms
3 Entrée audio (prises phono)
500 mV eff.
Impédance : 47 kilo ohms
- AV4 : 4 Entrée S-vidéo (mini DIN 4 broches)
4 Entrée vidéo (prise phono)
4 Entrée audio (prises phono)
- AV5 : 5
Entrée de l'ordinateur (15 Dsub) (voir page 36)
G : 0,7 Vp-p, 75 ohms, pas de sync. sur le Vert
B : 0,7 Vp-p, 75 ohms, pas de sync. sur le Vert
R : 0,7 Vp-p, 75 ohms, pas de sync. sur le Vert
HD : 1-5 Vp-p
VD : 1-5 Vp-p
 Entrée audio de l'ordinateur : mini-prise.
-  Sortie audio (gauche/droite) (prises phono)
- AV6 : 6
HDMI : Vidéo : 480i, 576i, 480p, 576p, 720p, 1080i
Audio : Linéaire deux canaux PCM 32, 44,1 et 48 kHz, 16, 20 et 24 bits.
AUDIO : 500 mV eff. (modulation 100%)
Impédance : 47 kilo ohms
-  Prise casque
-  Emplacement CAM (Conditional Access Module)
MODEM
Jack du modem (pas pris en charge par ce téléviseur)

Sortie son

10 W +10 W (RMS)

Accessoires fournis

- Télécommande RM-ED002 (1)
- Piles AA (type R6) (2)
- Câble coaxial

Accessoires en option

- Meuble TV SU-RG11S (KDF-E42A11E)
- Meuble TV SU-RG11M (KDF-E50A11E)
- Lampe : XL-2400

La conception et les spécifications sont sujettes à modification sans préavis.

Spécifications de l'entrée du PC

Temporisation de l'entrée du PC

Fréquence du signal d'entrée :

Fréquence 31,4 - 48,4 KHz.

Fréquence 59 - 61 Hz.

Résolution maximum : 1024 points x 768 lignes

Tableau de temporisation en mode présélection pour PC

N°	Résolution (points x lignes)	Mode graphique mode	Fréquence horizontale (kHz)	Fréquence verticale (Hz)
1	640 x 480	VESA 60	31,469	59,940
2	800 x 600	VESA 60	37,879	60,317
3	1024 x 768	VESA 60	48,363	60,004

Ce téléviseur ne prend pas en charge le synchronisme sur le Vert ou le signal composite de synchronisation.

Si le signal d'entrée utilisé n'est pas indiqué dans le tableau ci-dessus, il risque d'être mal affiché ou différent de celui que vous avez configuré.



Il est recommandé d'utiliser la fréquence verticale (Hz) 60 pour l'ordinateur.

Dépannage

Vérifiez si le témoin  (veille) clignote en rouge.

S'il clignote





La fonction d'auto-diagnostic est activée.



- 1 Mesurez la durée des clignotements du témoin  (veille) et l'écart entre eux.
Par exemple, le témoin clignote pendant deux secondes, s'arrête de clignoter pendant une seconde, puis clignote de nouveau pendant deux secondes.
- 2 Appuyez sur la touche  du téléviseur (face avant) pour le mettre hors tension, débranchez le cordon d'alimentation secteur et signalez le rythme (durée et intervalle) de clignotement du témoin à votre revendeur ou au centre de service après-vente Sony.

S'il ne clignote pas



- 1 Vérifiez les éléments des tableaux ci-dessous.
- 2 Si le problème persiste, confiez votre téléviseur à un technicien qualifié.

Image

Problème	Cause/Solution
Absence d'image (écran noir) et de son	<ul style="list-style-type: none">• Vérifiez le raccordement de l'antenne.• Branchez le téléviseur au secteur et appuyez sur la touche  à l'avant du téléviseur.• Lorsque le témoin  (veille) s'allume en rouge, appuyez sur la touche TV .
Absence d'image ou d'informations de menu de l'appareil branché au connecteur Péritel	<ul style="list-style-type: none">• Vérifiez si l'appareil optionnel est sous tension et appuyez plusieurs fois sur la touche / jusqu'à ce que le symbole d'entrée correct apparaisse sur l'écran.• Vérifiez le raccordement entre l'appareil optionnel et le téléviseur.
Image déformée	<ul style="list-style-type: none">• Lorsque vous installez les appareils optionnels, laissez un espace entre ceux-ci et le téléviseur.• En cas de changement de chaîne ou de sélection du Télétexte, éteignez tout appareil raccordé au connecteur Péritel, à l'arrière du téléviseur.
image double ou fantôme	<ul style="list-style-type: none">• Vérifiez le raccordement de l'antenne et des câbles.• Vérifiez le raccordement et la direction de l'antenne.
Seuls des parasites ou de la neige apparaissent sur l'écran	<ul style="list-style-type: none">• Vérifiez si l'antenne est brisée ou pliée.• Vérifiez si l'antenne n'a pas atteint le terme de sa vie utile (trois à cinq ans pour une utilisation normale, un à deux ans au bord de la mer).
Image parasitée (lignes en pointillés ou rayures)	<ul style="list-style-type: none">• Éloignez le téléviseur des sources de parasites électriques notamment les voitures, les motos ou encore les sèche-cheveux.• Vérifiez que l'antenne est branchée à l'aide du câble coaxial fourni.• Éloignez le câble d'antenne des autres câbles.• N'utilisez pas de câbles coaxiaux de 300 ohms à deux conducteurs, car ils peuvent provoquer des interférences.
L'image d'une chaîne s'accompagne de parasites	<ul style="list-style-type: none">• Sélectionnez "Mémoire manuelle" dans le menu "Réglage" et ajustez la commande "AFT" pour améliorer l'image reçue (page 32).• Sélectionnez "Réduc.de bruit" dans le menu "Contrôle de l'image" pour réduire les parasites de l'image (page 22).
Son entrecoupé pendant la lecture ou l'enregistrement sur un magnétoscope	<ul style="list-style-type: none">• Interférence de la tête vidéo. Éloignez le magnétoscope du téléviseur.• Laissez un espace de 30 cm entre le magnétoscope et le téléviseur afin d'éviter les parasites.• Évitez d'installer le magnétoscope devant ou à côté du téléviseur.
Quelques petits points noirs et/ou brillants à l'écran	<ul style="list-style-type: none">• L'image de l'écran est composée de pixels. La présence de petits points noirs et/ou brillants (pixels) à l'écran n'est pas le signe d'une défaillance.

Problème	Cause/Solution
Programmes affichés en noir et blanc	<ul style="list-style-type: none"> Sélectionnez “R à Z” dans le menu “Contrôle de l’image” pour rétablir les niveaux réglés en usine (page 22).
Aucune couleur ou couleur irrégulière lors de la visualisation d’un signal provenant des prises Y, PB/CB, PR/CR de 	<ul style="list-style-type: none"> Vérifiez le raccordement des prises Y, PB/CB, PR/CR de . Vérifiez que les prises Y, PB/CB, PR/CR de  sont solidement insérées dans leurs prises respectives.

Son

Problème	Cause/Solution
Pas de son, mais bonne image	<ul style="list-style-type: none"> Appuyez sur la touche  +/- ou  (coupure du son). Vérifiez si l’option “HP Téléviseur” est bien réglée sur “Oui” dans le menu “Fonctions” (page 26).
Son parasité	<ul style="list-style-type: none"> Voir les causes/solutions du problème “Image parasitée” à page 46.

Chaînes

Problème	Cause/Solution
Impossible de sélectionner la chaîne désirée	<ul style="list-style-type: none"> Basculez entre les modes numériques et analogiques et sélectionnez la chaîne numérique ou analogique désirée.
Certaines chaînes sont vides.	<ul style="list-style-type: none"> Chaîne disponible uniquement sous abonnement/cryptée. Abonnez-vous au service Pay Per View. La chaîne n’est utilisée que pour les données (pas pour l’image ou le son). Contactez l’émetteur pour obtenir les détails sur la transmission.
La chaîne numérique ne s’affiche pas	<ul style="list-style-type: none"> Vérifiez que l’antenne est branchée directement sur le téléviseur (et pas par l’intermédiaire d’un autre appareil). Adressez-vous à un installateur local pour savoir si les émissions numériques existent dans votre zone. Augmentez le gain de l’antenne.

Généralités

Problème	Cause/Solution
Le téléviseur s’éteint automatiquement (il passe en mode veille)	<ul style="list-style-type: none"> Vérifiez si la “Temporisation” est activée (page 28). En l’absence de signal et si vous n’appuyez sur aucune touche pendant 10 minutes en mode TV, le téléviseur passe automatiquement en mode veille.
Le téléviseur s’allume automatiquement	<ul style="list-style-type: none"> Vérifiez si la “Temporisation” est activée (page 28)
Certaines sources d’entrées ne peuvent pas être sélectionnées	<ul style="list-style-type: none"> Sélectionnez “Présél. audio/vidéo” dans le menu “Réglage” et annulez la commande “Saut” de la source d’entrée (page 31).
La télécommande ne fonctionne pas	<ul style="list-style-type: none"> Remplacez les piles.
Le témoin de la lampe  à l’avant de l’appareil est allumé.	<ul style="list-style-type: none"> Éteignez le téléviseur. Remettez sous tension le téléviseur et si le témoin est encore allumé, remplacez la lampe interne. Pour des informations complémentaires, voir les pages de page 41 à 43.

(suite)

Index

Chiffres

14:9 15

4:3 15

A

Accessoires fournis 10

Affichage du texte (Ⓢ) 8

AFT 32

Aigus 23

Antenne, raccordement 11

Arrêt tempo. 28

ATT 33

Auto 16:9 25

AUX/VIDÉO I/Ⓛ 8

B

Balance 23

BBE 23

C

Canaux 32

en sélectionnant 14

Mém. auto. 12, 13

Saut 33

Centrage RVB 25

Chaîne 32

Code PIN 36

Configuration technique 36

Contraste 21

Couleurs 21

Coupure du son (Ⓢ) 8

D

Décodeur 33

Dolby Virtual 23

E

Effet sonore 23

Effet sonore (b) 8

Enregistrement Prog. 16

EPG (Guide électronique des programmes numériques) 16

F

Fastext 15

Filtre audio 33

Format écran 25

G

Graves 23

H

HP Téléviseur 26

raccordement 37

I

Infos (i+) 8

Installation TNT 34, 35

Iris 22

L

Lampe, remplacement 41

Langue 29

Langue bande son 35

Langue sous-titres 35

Large+ 15

Liste des catégories 16

Liste des préférés 18

Liste des program. 17

Luminosité 21

M

Magnétoscope

enregistrement 16

raccordement 11

Maintien du texte (Ⓢ) 8

Mém. auto. 12

antenne/magnétoscope 11

appareils optionnels 37

Mémo numérique auto 34

Mémorisation manuelle 31

Mémorisation numérique 34

MENU 8

Menu Commande Écran 25

Menu Contrôle de l'image 21

Menu Contrôle du son 23

Menu Fonctions 26

Menu Réglage 28

Menu Temporisation 28

Mode d'écran 15

Mode d'écran (Ⓢ) 8

Mode de l'image 21

Mode de l'image (Ⓢ) 8

Modification de la liste des chaînes 34

N

Netteté 21

Nom 32

Noms des chaînes 31

Norme 32

O

OK 8, 9

Ordre des chaînes 30

P

Pays 29

Plein 15

Présél. audio/vidéo 31

PROG +/- 8, 9

Prog manuelle 17

R

R à Z

Contrôle de l'image 22

Contrôle du son 23

Rappel 17

Réduc.de bruit 22

Régl. horloge 28

Réglage automatique

chaîne numérique

uniquement 34

chaînes analogiques et

numériques 13

chaînes analogiques

uniquement 30

Réglage automatique des chaînes 29

Réglage des sous-titres 35

Réglage du module CA 36

Réglage ordinateur 27

Réglage TNT manuel 35

S

Saut 33

Sélecteur d'entrée (↔) 8, 9

Sélection de la langue et du pays ou de la région 12

Son stéréo 24

Sortie AV2 26

Spécifications 34

T

Table d'index des chaînes 15

Table d'index des signaux d'entrée 19

Teinte 21

Télécommande

Capteur 9

Présentation 8

Témoin Marche/Arrêt (I) 9

Témoin Veille (Ⓛ) 9

Ton couleur 21

Touche (Ⓛ) Mode analogique 8

Touche (Ⓛ) Têlêtexte numérique 8

Touche DIGITAL 8

Touches 0 à 9 8

Touches de couleur 8

Touches numériques 8

Type d'audio 35

V

Veille (I/Ⓛ) du téléviseur 8

Vérification des accessoires 10

Vérification des accessoires (fournis) 10

Verrouillage enfants 35

Volume +/- (Ⓛ) 8, 9

Volume auto. 24

Z

Zoom 15

ADVERTENCIA

- Para evitar el riesgo de descargas eléctricas, no inserte el enchufe que ha retirado del cable de corriente en una toma de corriente. Este enchufe no puede utilizarse y debe destruirse.
- Para evitar el riesgo de incendio o descargas eléctricas, no exponga el televisor a la lluvia ni a la humedad.
- La tensión existente dentro del televisor es muy elevada y puede resultar peligrosa. No abra la caja del televisor. Solicite asistencia técnica únicamente a personal especializado.
-

AVISO

- Las funciones relativas a la televisión digital sólo están disponibles para los países con DVB. Las funciones con **DVB** sólo están disponibles en los países con DVB.
- Países con DVB: Reino Unido, Francia, Italia, Alemania, España, Finlandia y Suecia (a partir de septiembre de 2005).

Introducción

Gracias por elegir este producto Sony.
Antes de utilizar el televisor, lea este manual atentamente y consérvelo para consultarlo en el futuro.

Información sobre las marcas comerciales

- **DVB** es una marca registrada del proyecto DVB.
- "PlayStation" es una marca comercial de Sony Computer Entertainment, Inc.
- Autorizado por BBE Sound, Inc. bajo USP4638258, 4482866. "BBE" y el logotipo de BBE son marcas comerciales de BBE Sound, Inc.
- Fabricado bajo licencia de Dolby Laboratories. "Dolby" y el símbolo con una doble D **DD** son marcas comerciales de Dolby Laboratories.
- **HDMI** Este televisor incorpora tecnología HDMI™ (High-Definition Multimedia Interface, interfaz multimedia de alta definición). High-Definition Multimedia Interface (HDMI™). HDMI, el logotipo de HDMI y High-Definition Multimedia Interface son marcas comerciales o marcas comerciales registradas de HDMI Licensing LLC.

Índice

Información de seguridad.....	4
Precauciones	7
Descripción general del mando a distancia	8
Descripción de los botones e indicadores del televisor.....	9

Cómo empezar

1: Comprobación de los accesorios	10
2: Colocación de las pilas en el mando a distancia	10
3: Conexión de una antena/vídeo	11
4: Cómo evitar la caída del televisor	12
5: Encendido del televisor	12
6: Selección del idioma y del país/región.....	12
7: Sintonización automática del televisor ..	13

Ver la televisión **DVB**: sólo para canales digitales

Ver la televisión	14
Comprobación de la Guía de programas electrónica digital (EPG) DVB	16
Utilización de la lista de favoritos DVB	18
Visualización de imágenes de equipos conectados	19

Utilización del menú

Navegación por los menús.....	19
Descripción general de los menús	20
Menú Ajuste de la Imagen	21
Modo de imagen.....	21
Contraste/Brillo/Color/Tonalidad/Nitidez.....	21
Tono Color.....	22
Prestablecido.....	22
Reductor Ruido.....	22
Iris.....	22
Menú Ajuste del Sonido	23
Efecto de sonido.....	23
Agudos/Graves/Balance.....	23
Prestablecido.....	23
Sonido Dual	24

Auto Volumen.....	24
Menú Control de Pantalla	25
Autoformato	25
Form. Pantalla	25
Centrado RGB.....	25
Menú características	26
Salida AV2.....	26
Altavoces TV	26
Ajuste del PC.....	27
Menú temporizador.....	28
Desconexión automática	28
Config. reloj	28
Temporizador	28
Menú Configuración	29
Arranque automático	29
Idioma.....	29
País	29
Sintonía Automática (sólo modo analógico)....	30
Ordenación de programas (sólo modo analógico)	30
Etiquetado de Programas (sólo modo analógico)	31
Etiquetado de AV	31
Sintonía Manual (sólo modo analógico)	31
Configuración Digital DVB	34

Utilización de equipos opcionales

Conexión de un equipo opcional	37
--------------------------------------	----

Información complementaria

Zona de visualización óptima	40
Cómo cambiar la lámpara	41
Especificaciones	44
Solución de problemas	46
Índice	48

Información de seguridad

Cable de alimentación

- Desconecte el cable de alimentación cuando transporte el televisor. No transporte el televisor con el cable de alimentación conectado, ya que podría dañarlo y ocasionar un incendio o una descarga eléctrica.
- Si causa desperfectos en el cable de alimentación, podría producirse un incendio o una descarga eléctrica.
 - No apriete, doble ni retuerza excesivamente el cable de alimentación. Los conductores internos podrían quedar al descubierto o romperse, y causar un cortocircuito que podría derivar en un incendio o una descarga eléctrica.
 - No modifique ni dañe el cable de alimentación.
 - No coloque ningún objeto pesado encima del cable de alimentación. No tire del cable de alimentación.
 - Mantenga el cable de alimentación alejado de fuentes de calor.
 - Asegúrese de desconectar siempre el cable de alimentación sujetando el enchufe.
- Si el cable de alimentación está deteriorado, no lo utilice y solicite a su distribuidor o al servicio técnico de Sony que lo sustituya.
- Utilice únicamente un cable de alimentación original de Sony; no utilice otras marcas.

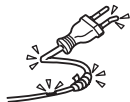

Protección del cable de alimentación

Desconecte el cable de alimentación tirando del enchufe. No tire nunca del cable.

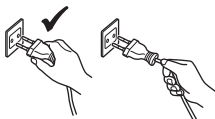

Toma de corriente

No utilice una toma de corriente de mala calidad. Inserte el enchufe totalmente en la toma de corriente. Si no encaja correctamente, podrían producirse chispas y causar un incendio. Póngase en contacto con un electricista para sustituir la toma de corriente.

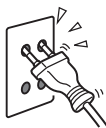

Accesorios opcionales

Tenga en cuenta las siguientes recomendaciones cuando instale el televisor sobre una plataforma. De lo contrario, el televisor puede caerse y provocar graves lesiones.

- Utilice la plataforma de marca Sony.
- Tenga en cuenta las recomendaciones incluidas en la plataforma para que el televisor quede bien sujeto.
- Asegúrese de fijar correctamente las abrazaderas del pedestal.



Centros médicos

No instale este televisor en un lugar donde se utilicen equipos médicos, ya que podría provocar un fallo de funcionamiento en dichos instrumentos

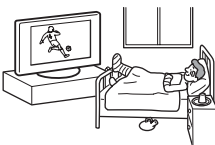

Transporte

- Desconecte todos los cables antes de transportar el televisor.
- Cuando transporte el televisor con las manos, sujételo como se indica en la ilustración de la derecha. De lo contrario, el televisor podría dañarse o causar lesiones graves debido a una caída. Si el televisor se ha caído o ha sufrido daños, haga que lo revise personal del servicio técnico especializado
- Durante el transporte, no lo someta a sacudidas o vibraciones excesivas. El televisor podría dañarse o provocar lesiones graves debido a una caída
- Cuando transporte el televisor para repararlo o cuando lo cambie de sitio, embálelo con la caja y el material de embalaje originales
- Son necesarias dos personas como mínimo para transportar el televisor

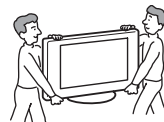

Ventilación

- Nunca obstruya ni cubra los orificios de ventilación de la parte posterior del aparato. Podría producirse un sobrecalentamiento y provocar un incendio.
- Si el ventilador no dispone de una ventilación adecuada, puede acumular polvo y suciedad. Para garantizar la ventilación adecuada, siga los consejos que se indican a continuación:
 - No instale el televisor boca arriba ni de lado.
 - No instale el televisor al revés ni boca abajo.
 - No instale el televisor en un estante ni dentro de un armario.
 - No coloque el televisor sobre una alfombra ni una cama.
 - No cubra el televisor con tejidos como cortinas, ni otros objetos como periódicos, etc.
- Deje algo de espacio alrededor del televisor. De lo contrario, es posible que la circulación de aire sea insuficiente y que se produzca un sobrecalentamiento que podría causar un incendio o daños en la unidad.

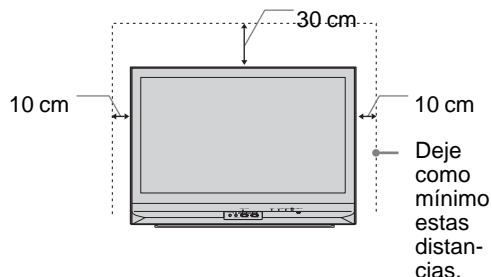

- Cuando instale el televisor en la pared, deje 10 cm de espacio como mínimo en la parte inferior.
- Nunca instale el televisor de la siguiente manera:

La circulación de aire queda obstruida

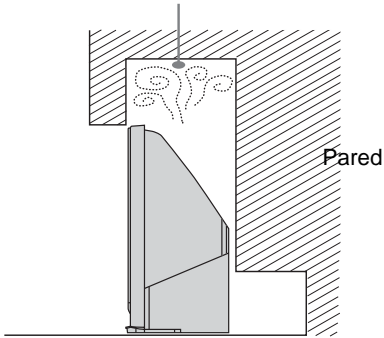

Orificios de ventilación

No introduzca ningún objeto en los orificios de ventilación, ya que si se introduce cualquier sustancia metálica o líquida, podría producirse un incendio o una descarga eléctrica.



Ubicación

- No coloque nunca el televisor en lugares cálidos, húmedos o excesivamente polvorientos.
- No instale el televisor en lugares donde puedan introducirse insectos en su interior.
- No instale el televisor en lugares expuestos a vibraciones mecánicas.
- Coloque el televisor sobre una superficie estable y plana. De lo contrario, podría caerse y provocar lesiones.
- No instale el televisor en lugares donde sobresalga como, por ejemplo, en columnas o en lugares donde pueda golpearse la cabeza. De lo contrario, podría provocar lesiones.



Agua y humedad

- No utilice este televisor cerca del agua, por ejemplo, cerca de una bañera o ducha. Tampoco lo exponga a la lluvia, a la humedad ni al humo, ya que podría producirse un incendio o una descarga eléctrica.
- No toque el cable de alimentación ni el televisor con las manos mojadas. De lo contrario, podría recibir una descarga eléctrica o dañar el televisor.



Humedad y objetos inflamables

- Evite que el televisor se moje. No vierta nunca líquidos de ningún tipo en el televisor. Si se introduce alguna sustancia líquida o sólida dentro del televisor, deje de utilizarlo. Podría recibir una descarga eléctrica o dañar el televisor. Haga que lo revise inmediatamente personal especializado.
- Para evitar incendios, mantenga los objetos inflamables (velas, etc.) o bombillas alejados del televisor.

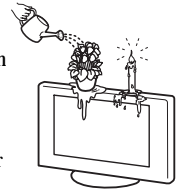

Aceites

No instale este televisor en restaurantes donde se utilice aceite. Podría introducirse polvo impregnado en aceite en el televisor y dañarlo.

Caídas

Coloque el televisor en una plataforma segura y estable. No cuelgue nada del televisor. De lo contrario, ésta podría caerse de la plataforma, causando daños en la misma o graves daños personales. No permita que los niños suban al televisor.



Vehículos o techos

No instale este televisor en un vehículo. Las sacudidas del vehículo podrían hacerlo caer y causar lesiones. No lo cuelgue del techo.

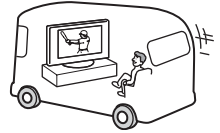

Embarcaciones

No instale este televisor en ningún tipo de embarcación. Si lo expone al agua del mar, éste podría sufrir daños o producirse un incendio.

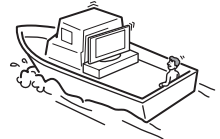

Uso en exteriores

- No exponga el televisor a la luz solar directa, ya que podría calentarse en exceso y resultar dañado.
- No instale este televisor en el exterior.

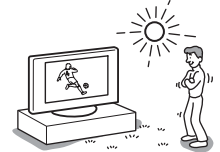

Cableado

- Desenchufe el cable de alimentación cuando instale cables. Cuando realice las conexiones, asegúrese de desenchufar el cable de alimentación por razones de seguridad.
- Tenga cuidado de no tropezar o enredarse con los cables, ya que podría dañar el televisor.

Limpieza

- Desenchufe el cable de alimentación cuando limpie el enchufe y el televisor. De lo contrario, podría recibir una descarga eléctrica.
- Limpie el enchufe del cable de alimentación regularmente, ya que si se acumula polvo o humedad en el mismo, puede deteriorarse el aislamiento y producirse un incendio.



Tormentas eléctricas

Por razones de seguridad, no toque ninguna parte del televisor, el cable de alimentación ni el cable de la antena durante una tormenta eléctrica.

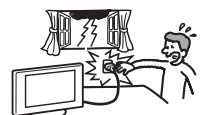

Continúa

Avería que requiere reparación

Si la superficie del televisor se agrieta o se rompe, no la toque sin antes desconectar el cable de alimentación. De lo contrario, podría recibir una descarga eléctrica.

Reparación

No abra la caja del televisor. Acuda únicamente a personal cualificado de servicio técnico.



Retirada y ajuste de pequeños accesorios

Mantenga los accesorios fuera del alcance de los niños. Si se los tragan, podrían atragantarse o asfixiarse. Llame al médico inmediatamente en el caso de producirse un accidente.

Cuando no se utilice

Por razones medioambientales y de seguridad, se recomienda no dejar el televisor en modo de espera cuando no se utilice. Desconéctelo de la toma de corriente. No



obstante, es posible que algunos televisores dispongan de funciones que precisen que se encuentren en modo de espera para funcionar correctamente. En tal caso, encontrará información relacionada en las instrucciones de este manual.

Ver la televisión

- Para ver la televisión cómodamente, la posición recomendada es a una distancia del televisor de cuatro a siete veces la altura de la pantalla.
- Vea la televisión en una habitación con suficiente iluminación, ya que si lo hace con poca luz somete la vista a un sobreesfuerzo. Mirar la pantalla continuamente durante largos períodos de tiempo también supone un cansancio para la vista.
- Si necesita ajustar el ángulo del televisor, establezca la base del soporte con las manos para evitar que el televisor se separe del mismo. Procure no pillarse los dedos entre el televisor y el soporte.

Ajustes del volumen

- Mantenga el volumen a un nivel que no moleste a los vecinos. El sonido se transmite muy fácilmente durante la noche. Por lo tanto, se recomienda cerrar las ventanas o utilizar auriculares.
- Cuando utilice auriculares, ajuste el volumen de forma que se eviten niveles excesivos, ya que podría sufrir daños en los oídos.

Sobrecarga

Este televisor está diseñado para funcionar únicamente con alimentación de ca de 220 a 240 V.

Procure no conectar demasiados aparatos a la misma toma de corriente, ya que podría producirse un incendio o una descarga eléctrica.

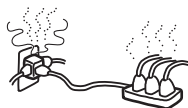

Superficie caliente

No toque la superficie del televisor. Ésta permanece caliente, incluso durante algún tiempo después de apagar el televisor.

Corrosión

Si utiliza el televisor cerca de la orilla del mar, la salinidad podría corroer las partes metálicas y causar daños internos o un incendio. Asimismo, podría acortar la vida útil del televisor. Deberá tomar las medidas pertinentes para reducir la humedad y moderar la temperatura del área donde esté colocado el televisor.

Precauciones

Pantalla de cristal líquido

- La pantalla de cristal líquido se ha fabricado con tecnología de alta precisión y dispone de un mínimo de 99,99% de píxeles efectivos. No obstante, en ella pueden aparecer constantemente puntos negros o puntos brillantes de luz (rojos, azules o verdes). No se trata de un fallo de funcionamiento, sino de una característica de la estructura del panel de cristal líquido.
- No exponga la superficie de la pantalla de cristal líquido al sol, ya que podría dañarse.
- No presione ni raye el filtro frontal, ni coloque objetos encima del televisor, ya que la imagen podría resultar irregular o el panel de cristal líquido podría dañarse.
- Si se utiliza el televisor en un lugar frío, es posible que la imagen se oscurezca o que aparezca una mancha en la pantalla.
No se trata de un fallo de funcionamiento. Este fenómeno irá desapareciendo a medida que aumente la temperatura.
- Si se visualizan imágenes fijas continuamente, es posible que se produzca un efecto de imagen fantasma, que puede desaparecer transcurridos unos segundos.
- Cuando se utiliza el televisor, la pantalla y la caja se calientan. No se trata de un fallo de funcionamiento.
- La pantalla de cristal líquido contiene una pequeña cantidad de cristal líquido y mercurio. El tubo fluorescente que utiliza este televisor también contiene mercurio. Siga la normativa local para deshacerse de él.

Instalación del televisor

- No instale el televisor en lugares expuestos a temperaturas extremas como, por ejemplo, bajo la luz solar directa, o cerca de un radiador o una salida de aire caliente. Si el televisor se expone a temperaturas extremas, podría sobrecalentarse y provocar la deformación de la caja o producirse un fallo de funcionamiento.
- El televisor no se desconecta de la toma de corriente cuando se apaga. Para desconectarlo completamente, retire el enchufe de la toma de corriente.
- Para obtener una imagen clara, no exponga la pantalla a una iluminación directa o a la luz solar. A ser posible, utilice focos de luz verticales instalados en el techo.
- No instale componentes opcionales demasiado cerca del televisor. Sitúelos como mínimo a 30 cm de distancia. Si se instala un vídeo delante o al lado del televisor, la imagen podría distorsionarse.
- Si el televisor se encuentra muy cerca de cualquier otro equipo que emite radiaciones electromagnéticas, la imagen puede aparecer distorsionada y/o pueden emitirse ruidos.

Tratamiento y limpieza de la superficie de la pantalla y la caja del televisor

La superficie de la pantalla tiene un acabado especial antirreflejos.

Para evitar la degradación del material o del acabado de la pantalla, tenga en cuenta las siguientes precauciones.

- No presione ni raye la pantalla con objetos contundentes, ni lance ningún objeto contra ella, ya que podría dañarla.
- No toque la superficie de la pantalla después de utilizar el televisor continuamente durante un período de tiempo prolongado, ya que estará caliente.
- Se recomienda tocar la superficie de la pantalla lo menos posible.
- Para eliminar el polvo de la superficie de la pantalla y la caja, pase cuidadosamente un paño suave. Si no consigue eliminar completamente el polvo, humedezca ligeramente el paño con una solución de detergente neutro poco concentrada. Puede lavar el paño y utilizarlo varias veces.
- No utilice nunca estropajos abrasivos, productos de limpieza ácidos o alcalinos, detergente concentrado ni disolventes volátiles, como alcohol, bencina, diluyente o insecticida. Si utiliza este tipo de materiales o expone la unidad a un contacto prolongado con materiales de goma o vinilo, puede dañar el material de la superficie de la pantalla y de la caja.
- Los orificios de ventilación pueden acumular polvo al cabo del tiempo. Para garantizar que dispone de la ventilación apropiada, se recomienda eliminar el polvo periódicamente (una vez al mes) mediante un aspirador.

Cómo deshacerse del televisor



Tratamiento de los equipos eléctricos y electrónicos al final de su vida útil (aplicable en la Unión Europea y en países europeos con sistemas de recogida selectiva de residuos)

Este símbolo en el equipo o el embalaje indica que el presente producto no puede ser tratado como residuos domésticos normales, sino que debe

entregarse en el correspondiente punto de recogida de equipos eléctricos y electrónicos. Al asegurarse de que este producto se desecha correctamente, Ud. ayuda a prevenir las consecuencias negativas para el medio ambiente y la salud humana que podrían derivarse de la incorrecta manipulación en el momento de deshacerse de este producto. El reciclaje de materiales ayuda a conservar los recursos naturales. Para recibir información detallada sobre el reciclaje de este producto, póngase en contacto con el ayuntamiento, el punto de recogida más cercano o el establecimiento donde ha adquirido el producto.

Descripción general del mando a distancia

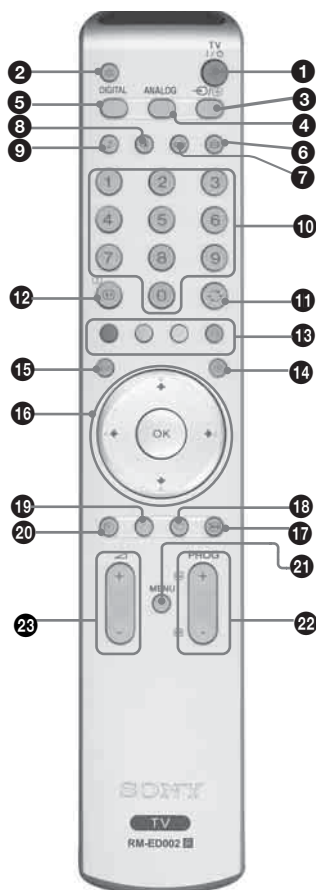

- 1 TV I/⏻ – Modo de espera del televisor**
 Apaga y enciende el televisor temporalmente desde el modo en espera. El indicador ⏻ (modo de espera) de la parte frontal del aparato se enciende. Púlselo para encender el televisor desde el modo de espera.
- 2 ✖ – Eliminar sonido (página 14)**
- 3 ↔/⏸ – Selección de fuente de Entrada / Bloqueo de teletexto**
 - En modo TV (página 19): Púlselo para seleccionar la fuente de entrada del equipo conectado a las tomas del televisor.
 - En modo Teletexto (página 15): púlselo para congelar la página actual.
- 4 ANALOG – Modo analógico**
- 5 DIGITAL – Modo digital DVB**
 Cambia a modo digital. En modo digital, elimina los mensajes interactivos de la pantalla.
- 6 🌐 – Modo de pantalla (página 15)**
- 7 Botón sin función en este aparato.**
- 8 🌞 – Modo de imagen (página 21)**
- 9 🎵 – Efecto de sonido (página 23)**
- 10 Botones numéricos**
 - En modo TV: púlselo para seleccionar canales. Para los canales número 10 y posteriores, introduzca el segundo dígito en menos de dos segundos.
 - En modo Teletexto: introduzca el número de página de tres dígitos para seleccionar la página.
- 11 ⏪ Canal anterior**
 Púlselo para volver al último canal que ha visitado (durante más de cinco segundos).
- 12 ⓘ/? – Info / Mostrar teletexto**
 - En modo digital: Muestra una breve descripción del programa que se ve actualmente.
 - En modo analógico: púlselo para volver al último canal que ha visualizado (durante más de cinco segundos).
 - En modo Teletexto (página 15): púlselo para mostrar información oculta (por ejemplo, las respuestas de un concurso).
- 13 Botones coloreados**
 - En modo digital ((página 16), 18): Elija las opciones que hay en la parte inferior de la pantalla, en los menús Favoritos y EPG digital.
 - En modo Teletexto (página 15): utilícelos para el Fasttext.
- 14 ☰ – Teletexto (página 15)**
- 15 📖 – EPG (Guía de programas electrónica digital) (página 16) DVB**
- 16 ⬆/⬇/⬅/➡/OK (página 19)**
- 17 🧊 Congelación de imágenes (página 15)**
 Congela la imagen de TV.
- 18 ❤ – Favoritos (página 18) DVB**
- 19 ⏪ – Botón sin función en este aparato.**
- 20 🛑 Desconexión automática (página 28)**
 Pone el televisor en modo de espera tras un periodo de tiempo especificado.
- 21 MENÚ (página 19)**
- 22 PROG +/- (página 14)**
 - En modo TV: púlselos para elegir el canal siguiente (+) o anterior (-).
 - En modo Teletexto: púlselos para seleccionar la página siguiente (+) o la anterior (-).
- 23 🔊 +/- – Volumen**

Sugerencias

- Los botones ⬇/⬆/⬅/➡, PROG+, y del número 5 cuentan con un punto táctil. Utilice estos puntos táctiles como referencia para utilizar el televisor.
- Las funciones con **DVB** sólo están disponibles en los países con **DVB** (página 2).

Descripción de los botones e indicadores del televisor

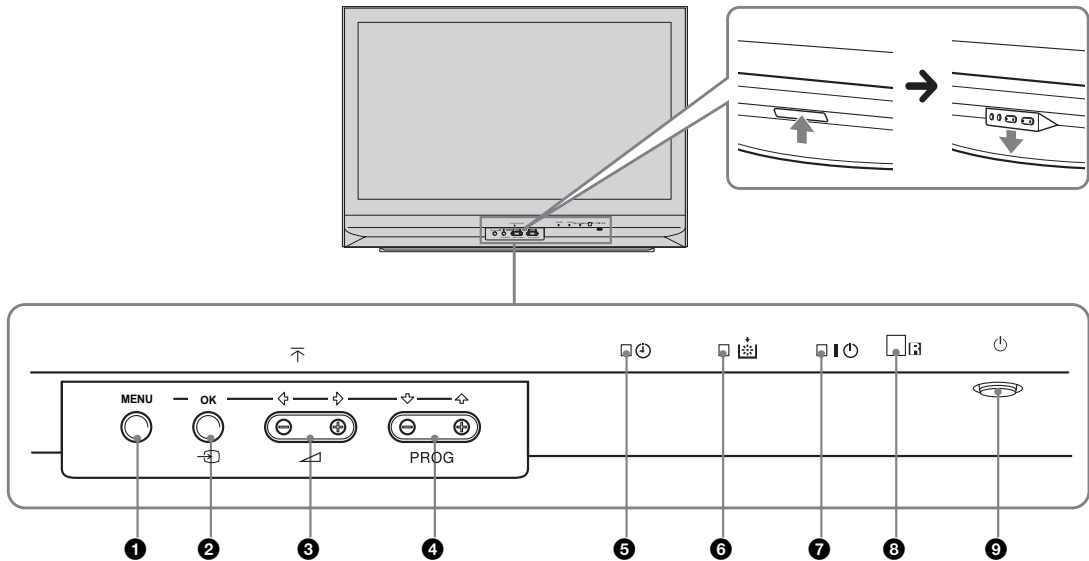

1 **MENU** (página 19)

2 **OK** / **→** - Selección entrada (página 15)

- En modo TV: Púlselo para seleccionar la fuente de entrada del equipo conectado a las tomas del televisor.
- En menú TV: OK

3 **▲ +/- ◀/▶**

- Púlselo para subir (+) o reducir (-) el volumen.
- En menú TV: Se desplaza por las opciones hacia la izquierda (◀) o hacia la derecha (▶).

4 **PROG +/- ▲/▼**

- En modo TV: púlselo para elegir el canal siguiente (+) o anterior (-).
- En menú TV: Se desplaza por las opciones hacia arriba (▲) o hacia abajo (▼).

5 **🕒** -Desconexión automática (página 28)

- Se enciende una luz ámbar cuando está activada la "Desconex. Aut." o cuando se programa un evento digital.
- Se enciende una luz ámbar cuando se inicia la grabación digital.

6 **Indicador de la lámpara.**

Se enciende una luz roja cuando la lámpara de la fuente de luz se ha fundido (página 41)

7 **I** - Indicador de Alimentación / **🔌** - Indicador de Modo de espera

- Cuando se enciende el televisor, aparece una luz verde.
- Cuando el televisor está en modo de espera, se enciende una luz roja.

8 **Sensor del mando a distancia**

9 **🔌** - Alimentación

Enciende o apaga el televisor.

1: Comprobación de los accesorios

Mando a distancia RM-ED002 (1)

Pilas tamaño AA (Tipo R6) (2)

Cable coaxial

2: Colocación de las pilas en el mando a distancia

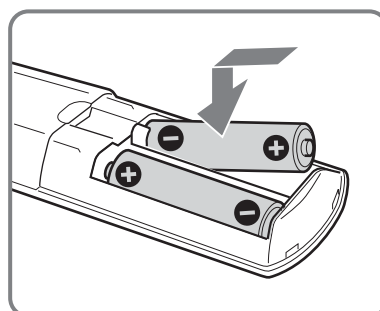
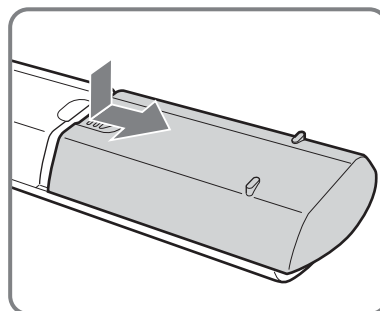

Notas

- Coloque las pilas con la polaridad correcta.
- Sea respetuoso con el medio ambiente y deseche las pilas en los contenedores dispuestos para este fin. Es posible que en algunas regiones exista una normativa para el desecho de las pilas. Consúltelo con las autoridades locales.
- No utilice pilas de distintos tipos ni mezcle pilas nuevas con viejas.
- Use el mando a distancia con cuidado. No lo deje caer ni lo pise, ni tampoco derrame sobre él ningún tipo de líquido.
- No deje el mando a distancia cerca de una fuente de calor, en un lugar expuesto a la luz solar directa ni en una habitación húmeda.

3: Conexión de una antena/vídeo

A

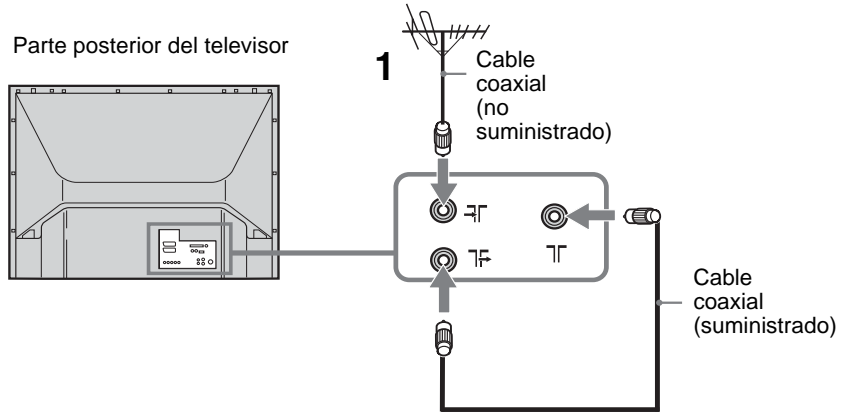

B

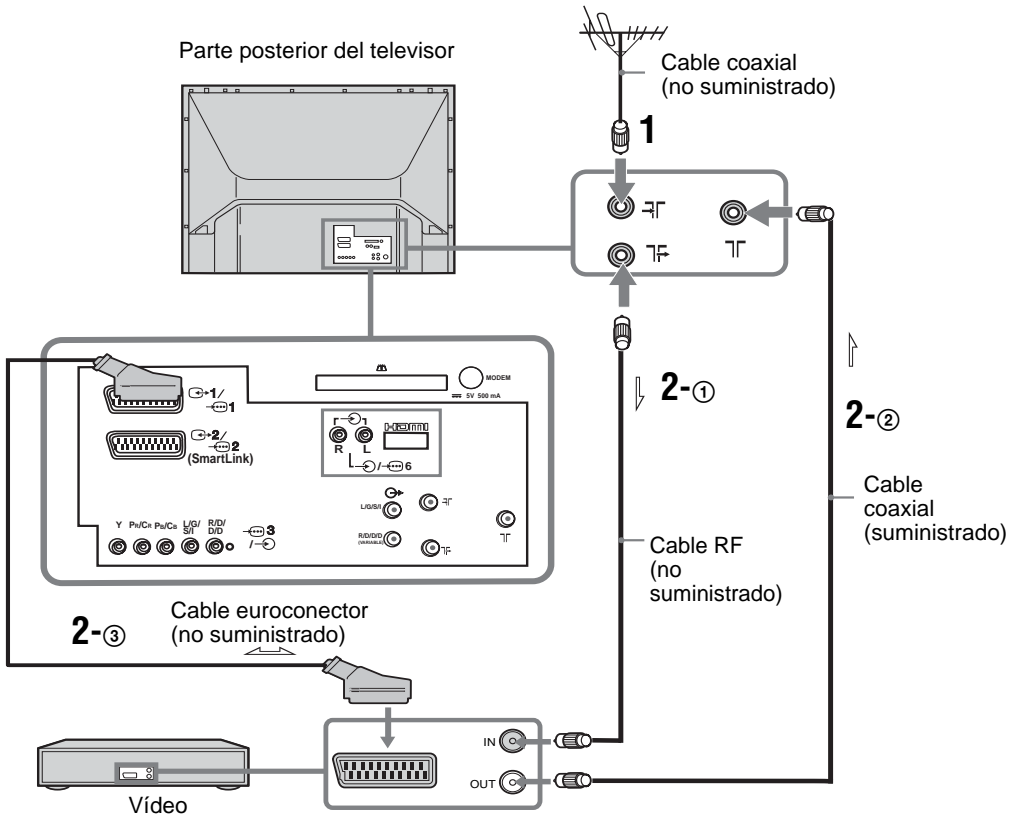

1 Conecte la antena a la toma ㄗ de la parte posterior del televisor.

Si lo conecta únicamente a una antena (A)

Conecte la toma ㄗ a la toma de corriente ㄗ de la parte posterior del televisor con el cable coaxial suministrado.

Vaya al paso 3.

Si lo conecta a un vídeo con una antena (B)

Vaya al paso 2.

2 Conecte el vídeo.

- ① Conecte la toma ㄗ de la parte posterior del televisor a la toma de entrada del vídeo con el cable RF.
- ② Conecte la toma de salida del vídeo al enchufe ㄗ de la parte posterior del televisor con el cable coaxial suministrado.
- ③ Conecte el euroconector del vídeo al euroconector ㄗ de la parte posterior del televisor con un cable euroconector

Nota

No conecte el cable de alimentación a la toma de corriente hasta haber finalizado todas las conexiones.

3 Una los cables.

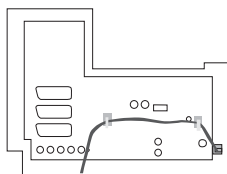

4: Cómo evitar la caída del televisor

Sony recomienda utilizar el soporte SU-RG11S (para el aparato KDF-E42A11E)/SU-RG11M (para el aparato KDF-E50A11E) con una correa de sujeción especialmente diseñada para el televisor.

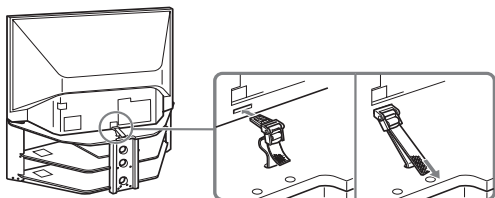

5: Encendido del televisor

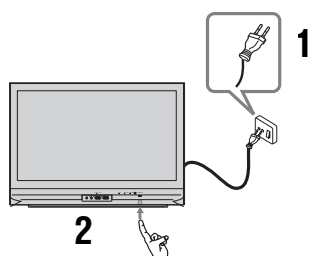

1 Conecte el televisor a la toma de corriente (220-240V CA, 50Hz).

2 Pulse ㄗ en el televisor (lado frontal).

Cuando encienda el televisor por primera vez, aparecerá el menú de idiomas en la pantalla.

Posteriormente, vaya al apartado 6: "Selección del idioma y del país/región".

Cuando el televisor esté en modo de espera (el indicador ㄗ (modo de espera) de la parte frontal del televisor es rojo), pulse TV ㄗ en el mando a distancia para encender el televisor.

6: Selección del idioma y del país/región

Cuando encienda el televisor por primera vez, aparecerá el menú de idiomas en la pantalla.



1 Pulse ↓/↑/←/→ para elegir el idioma de las pantallas de los menús. A continuación, pulse OK.



2 Pulse ↓/↑ para elegir el país/región en el que se utilizará el televisor. A continuación, pulse OK. Si en la lista no aparece el país/región donde va a utilizar el televisor,



seleccione "-" en lugar de un país/región. En pantalla, aparece un mensaje que confirma el inicio de la sintonía automática del televisor.

7: Sintonización automática del televisor

Después de elegir el idioma y el país/región, aparecerá en la pantalla un mensaje que confirma el inicio de la sintonía automática del televisor.

Debe sintonizar el televisor para recibir los canales (emisoras de televisión). Haga lo siguiente para buscar y guardar todos los canales disponibles:

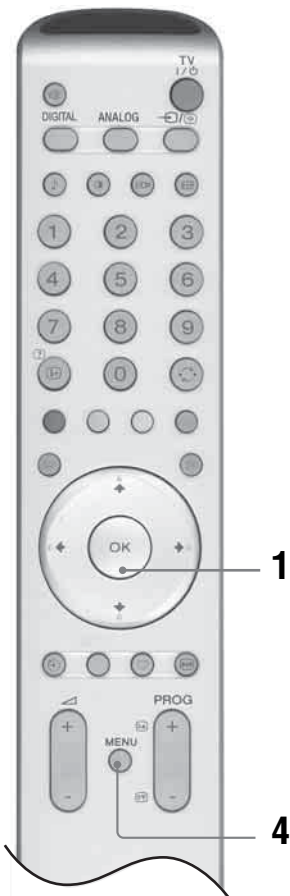

- 1 Pulse OK para elegir "Sí".

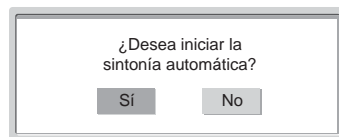

Pantalla de sintonización automática digital **DVB**

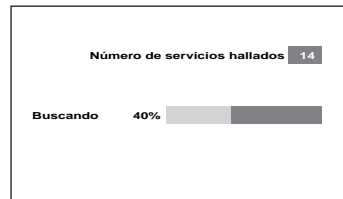

Pantalla de sintonización automática analógica

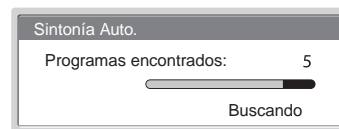

El televisor empieza a buscar todos los canales digitales disponibles y, a continuación, todos los canales analógicos disponibles. Esto puede llevar algún tiempo. Tenga paciencia y no pulse ningún botón del televisor ni del mando a distancia. Una vez guardados todos los canales digitales y analógicos disponibles, el televisor vuelve a su funcionamiento normal y muestra el canal digital guardado en el número de canal 1. Si no se ha encontrado ningún canal digital, se muestra el canal analógico guardado en el número de canal 1.

Cuando aparezca un mensaje para que confirme las conexiones de la antena:

No se ha encontrado ningún canal digital ni analógico. Compruebe todas las conexiones de la antena y pulse dos veces OK para volver a iniciar la sintonía automática.

- 2 El menú de Ordenación de Programas aparece en la pantalla.

Nota

Si aparece algún canal digital, no aparecerá este paso

- 3 Para cambiar el orden en que se guardan los canales en el televisor. Consulte la página 30.

- 4 Pulse MENU para salir.



Ahora, el televisor se ha sintonizado en todos los canales disponibles.

Sugerencia

Las funciones con **DVB** sólo están disponibles en los países con **DVB** (página 2).

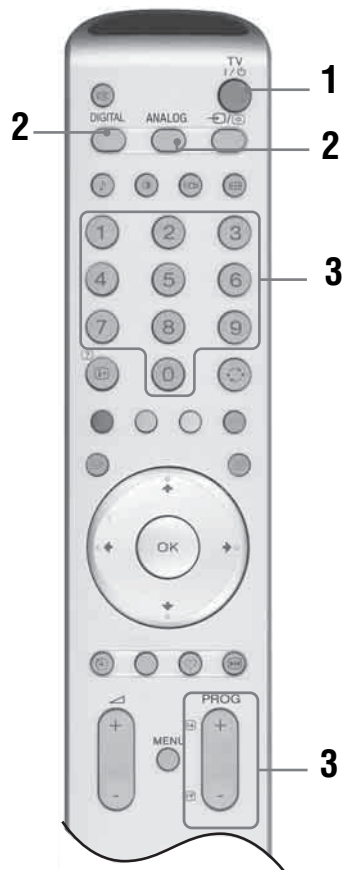
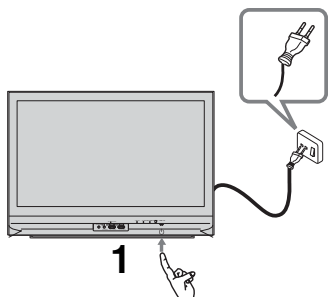
Ver la televisión











- 1** Pulse  en el televisor (lado frontal) para encender el televisor.
 Cuando el televisor esté en modo de espera (el indicador  (modo de espera) de la parte frontal del televisor es rojo), pulse TV I/O en el mando a distancia para encender el televisor.







- 2** Pulse DIGITAL  para cambiar a modo digital o pulse ANALOG para cambiar a modo analógico.
 Los canales disponibles varían en función del modo.
- 3** Pulse los botones numéricos o PROG +/- para seleccionar el canal de televisión. Para elegir los canales 10 y superiores con los botones numéricos, pulse el segundo y tercer dígitos en un tiempo inferior a dos segundos. Para elegir un canal digital utilizando la Guía de programas electrónica digital (EPG), consulte la página 16.

En modo digital DVB



Aparecerá información durante poco tiempo. En la información pueden indicarse los siguientes iconos.

- : Servicio de radio
- : Servicio de suscripción/codificado
- : Múltiples idiomas de audio disponibles
- : Subtítulos disponibles
- : Subtítulos disponibles para personas con problemas auditivos
- : Edad mínima recomendada para el programa actual (de 4 a 18 años)
- : Bloqueo TV
- : Se está grabando el programa actual

Operaciones adicionales



Para	Haga lo siguiente
Apagar el televisor temporalmente (Modo de espera)	Pulse TV I/O.
Encender el televisor con el modo de espera y sin sonido.	Pulse  . Pulse  para ajustar el volumen.
Apagar el televisor completamente	Pulse  en la parte frontal del televisor.
Ajustar el volumen	Pulse  + (aumentar) /- (disminuir).
Eliminar el sonido	Pulse  . Vuelva a pulsarlo para recuperarlo.
Cambiar a modo digital	Pulse DIGITAL  .
Ocultar mensajes interactivos de la pantalla (sólo en modo digital)	
Cambiar a modo analógico	Pulse ANALOG.

Sugerencia

Las funciones con  sólo están disponibles en los países con  (página 2).

Para	Haga lo siguiente
Volver al último canal visualizado (durante más de cinco segundos)	Pulse  .
Acceder a la Tabla índice de programas (sólo en modo analógico)	Pulse OK. Para seleccionar un canal, pulse \downarrow/\uparrow y, a continuación, pulse OK.
Acceder a la tabla índice de señales de entrada	Pulse OK. Pulse \rightarrow para seleccionar la señal de entrada deseada y pulse \downarrow/\uparrow . A continuación, pulse OK.

Acceder al Teletexto

Pulse . Cada vez que pulse , la pantalla cambiará ciclicamente de la siguiente forma:

Teletexto \rightarrow Teletexto sobre la imagen de televisión (modo mixto) \rightarrow Sin Teletexto (salir del servicio de Teletexto)

Para seleccionar una página, pulse los botones numéricos o PROG +/-.

Para congelar una página, pulse .

Para mostrar información oculta, pulse .

Para volver al modo de TV normal, pulse ANALOG.



Sugerencias

- Asegúrese de que el televisor recibe una señal de calidad, ya que de lo contrario podrían producirse algunos errores de texto.
- La mayoría de canales de televisión emiten un servicio de Teletexto. Para obtener información sobre el uso de este servicio, seleccione la página de índice (generalmente, la página número 100).

Cuando aparecen cuatro elementos de colores en la parte inferior de la página de Teletexto, significa que el servicio Fastext está disponible. El servicio Fastext permite acceder a las páginas de forma rápida y fácil. Pulse el botón de color correspondiente para acceder a la página deseada.

Congelación de imágenes

Congela la imagen de TV (por ejemplo, para anotar un número de teléfono o una receta).

- 1 Pulse  en el mando a distancia.
- 2 Vuelva a pulsar  para volver al modo de TV normal.

Cambiar el modo de pantalla manualmente para que se ajuste a la emisión

Pulse  varias veces para seleccionar Horizontal, Optimizada, 4:3, 14:9, o Zoom.

Horizontal

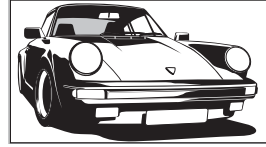

Muestra las emisiones en pantalla panorámica (16:9) con las proporciones correctas.

Optimizada*

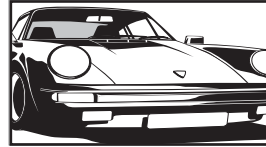

Muestra las emisiones en formato convencional 4:3 con un efecto de imitación de pantalla panorámica. La imagen en formato 4:3 se alarga para ocupar toda la pantalla.

4:3

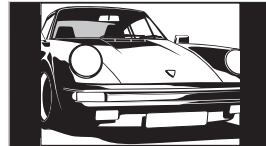

Muestra las emisiones en pantalla 4:3 convencional (por ejemplo, televisor sin pantalla panorámica) con las proporciones correctas. Como resultado, aparecerán áreas con un margen negro en la pantalla.

14:9*

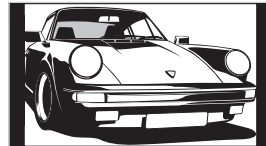

Muestra emisiones en formato 14:9 con las proporciones correctas. Como resultado, aparecerán áreas con un margen negro en la pantalla.

Zoom*

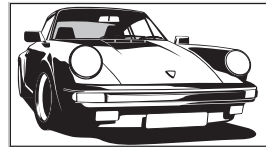

Muestra las emisiones en Cinemascope (formato panorámico) con las proporciones correctas.

* Es posible que las partes superior e inferior de la imagen aparezcan cortadas.

Sugerencias

- También puede ajustar la opción "Autoformato" en "Sí". Si el organismo de radiodifusión envía información sobre el formato, el televisor seleccionará automáticamente el mejor modo para la emisión en cuestión (página 25).
- Puede configurar la posición de la imagen cuando seleccione el modo de imagen Optimizada, 14:9 o Zoom. Pulse \downarrow/\uparrow para desplazarse hacia arriba o hacia abajo (por ejemplo, para leer los subtítulos).

Comprobación de la Guía de programas electrónica digital (EPG) **DVB**

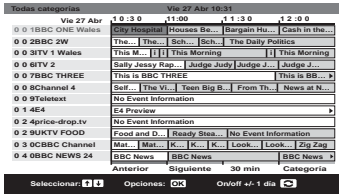



Guía de programas electrónica digital (EPG)

- 1 En modo digital, pulse para que aparezca en pantalla la Guía de programas electrónica digital (EPG).
- 2 Realice la operación deseada de la siguiente tabla.

Para	Haga lo siguiente
Apagar el EPG	Pulse .
Moverse por el EPG	Pulse ///.
Mostrar los doce canales anteriores o siguientes	Pulse el botón rojo (anterior) o verde (siguiente).
Ver un programa actual	Pulse OK mientras elige el programa actual.
Clasificar la información de los programas por categorías – Lista de categorías	<ol style="list-style-type: none"> 1 Pulse el botón azul. 2 Pulse /// para elegir una categoría. El nombre de la categoría aparece a un lado de la pantalla. Las categorías disponibles son: Favoritos Incluye todos los canales que se han guardado en la lista de Favoritos (página 18). Todas categorías Incluye todos los canales disponibles. Noticias Incluye todos los canales de noticias. 3 Pulse OK. La Guía de programas electrónica digital (EPG) ahora sólo muestra los programas actuales de la categoría seleccionada.
Configurar el programa que se va a grabar – Temporizador de grabación	<ol style="list-style-type: none"> 1 Pulse /// para elegir un programa futuro que desea grabar. 2 Pulse OK. 3 Pulse / para elegir “Temporizador de grabación”. 4 Pulse OK para ajustar los temporizadores del televisor y del vídeo. Aparecerá este símbolo A junto a la información sobre el programa. <p>Notas</p> <ul style="list-style-type: none"> • Sólo puede ajustar la grabación con temporizador si tiene un vídeo compatible con Smartlink. Si su vídeo no es compatible con Smartlink, aparecerá un mensaje para recordarle que ajuste el temporizador del vídeo. • Una vez iniciada la grabación, puede poner el televisor en modo de espera pero no lo apague completamente ya que puede cancelarse la grabación.

Sugerencia

Las funciones con **DVB** sólo están disponibles en los países con **DVB** (página 2).

Para	Haga lo siguiente
Configurar un programa para que aparezca automáticamente en pantalla cuando empiece - Recordatorio	<ol style="list-style-type: none"> 1 Pulse ↓/↑/←/→ para elegir el programa futuro que desea ver. 2 Pulse OK. 3 Pulse ↓/↑ para elegir "Recordatorio". 4 Pulse OK para que aparezca automáticamente en pantalla el programa seleccionado cuando éste empiece. Aparecerá este símbolo A  junto a la información sobre el programa. <p>Nota Si coloca el televisor en modo de espera, se encenderá automáticamente cuando el programa esté a punto de empezar.</p>
Ajustar la hora y la fecha del programa que desea grabar – Temporizador manual de grabación	<ol style="list-style-type: none"> 1 Pulse OK. 2 Pulse ↓/↑ para elegir "Temporizador manual de grabación". 3 Pulse ↓/↑ para elegir la fecha y, a continuación, pulse →. 4 Ajuste la hora de inicio y de parada tal y como se indica en el paso 3. 5 Pulse ↓/↑ para elegir el canal y, a continuación, pulse OK para ajustar los temporizadores del televisor y del vídeo. Aparecerá este símbolo A  junto a la información sobre el programa. <p>Notas</p> <ul style="list-style-type: none"> • Sólo puede ajustar la grabación con temporizador si tiene un vídeo compatible con Smartlink. Si su vídeo no es compatible con Smartlink, aparecerá un mensaje para recordarle que ajuste el temporizador del vídeo. • Una vez iniciada la grabación, puede poner el televisor en modo de espera pero no lo apague completamente ya que puede cancelarse la grabación.
Cancelar una grabación/recordatorio – Lista Temporizador	<ol style="list-style-type: none"> 1 Pulse OK. 2 Pulse ↓/↑ para elegir "Lista Temporizador". 3 Pulse ↓/↑ para elegir el programa que desea cancelar y, a continuación, pulse OK. Aparecerá una pantalla en la que deberá confirmar si desea cancelar el programa. 4 Pulse ← para elegir "Sí" y, a continuación, pulse OK para confirmar.

Utilización de la Lista favoritos DV3



Lista favoritos

- 1 En modo digital, pulse ♥ para que aparezca en pantalla la lista de favoritos. Aparecerá un mensaje que le preguntará si desea añadir canales a la lista de favoritos cuando la lista de favoritos está vacía.
- 2 Realice la operación deseada de la siguiente tabla.

Para	Haga lo siguiente
Crear la Lista favoritos por primera vez	Aparecerá un mensaje que le preguntará si desea añadir canales a la lista de favoritos cuando pulsa ♥ por primera vez. <ol style="list-style-type: none">1 Pulse OK para elegir "Sí".2 Pulse ↓/↑ para elegir el canal que desea añadir y pulse OK. Si hay más de cinco canales en la lista, pulse el botón verde para ver los siguientes cinco canales o el botón rojo para ver los cinco canales anteriores. Si conoce el número del canal, puede utilizar los botones numéricos para elegir directamente un canal.3 Pulse OK. Los canales guardados en la lista de favoritos están indicados con el símbolo ♥.
Apagar la Lista favoritos	Pulse ♥.
Desplazarse por la Lista favoritos	Pulse ↓/↑.
Mostrar los cinco canales anteriores o siguientes	Pulse el botón rojo (anterior) o verde (siguiente).
Consultar breves descripciones sobre los programas actuales	Pulse ⊕ mientras elige el canal. Púlselo de nuevo para cancelar.
Ver un canal	Pulse OK mientras elige un canal.
Añadir o eliminar canales de la Lista favoritos	<ol style="list-style-type: none">1 Pulse el botón azul. Los canales guardados en la lista de favoritos están indicados con el símbolo ♥.2 Pulse ↓/↑ para elegir el canal que desea añadir o eliminar. Si hay más de cinco canales en la lista, pulse el botón verde para ver los siguientes cinco canales o el botón rojo para ver los cinco canales anteriores. Si conoce el número del canal, puede utilizar los botones numéricos para elegir directamente un canal.3 Pulse OK.4 Pulse el botón azul para volver a la Lista favoritos.
Eliminar todos los canales de la Lista favoritos	<ol style="list-style-type: none">1 Pulse el botón azul.2 Pulse el botón amarillo. Aparecerá una pantalla en la que deberá confirmar si desea eliminar todos los canales de la Lista favoritos.3 Pulse ← para elegir "Sí" y, a continuación, pulse OK para confirmar.

Sugerencia

Las funciones con DV3 sólo están disponibles en los países con DV3 (página 2).

Ver imágenes de los equipos conectados

Encienda el equipo conectado y, a continuación, realice una de las siguientes operaciones.

Para equipos conectados a las tomas de euroconector mediante un cable euroconector con los 21 pines conectados

Inicie la reproducción en el equipo conectado.

La imagen del equipo conectado aparece en la pantalla.

Para un vídeo sintonizado automáticamente página 11

Pulse PROG +/- o los botones numéricos para seleccionar el canal de vídeo. También puede pulsar \rightarrow/\leftarrow varias veces hasta que el símbolo de entrada correcto (consulte a continuación) aparezca en la pantalla.

Para otros equipos conectados

Pulse \rightarrow/\leftarrow varias veces hasta que el símbolo de entrada correcto (consulte más abajo) aparezca en la pantalla o pulse OK para acceder a la tabla índice de señales de entrada. Pulse \rightarrow para elegir una fuente de entrada y, a continuación, pulse \downarrow/\uparrow y OK.

\rightarrow/\leftarrow 1/ \rightarrow/\leftarrow 1, \rightarrow/\leftarrow 2/ \rightarrow/\leftarrow 2:

Señal de entrada audio/vídeo o RGB a través de la toma de euroconector \rightarrow/\leftarrow 1 o 2. \rightarrow/\leftarrow sólo aparece si ha conectado una entrada RGB.

\rightarrow/\leftarrow 3:

Señal de entrada de componente a través de las tomas Y, PB/CB, PR/CR \rightarrow/\leftarrow 3, y señal de entrada de audio a través de las tomas L/G/S/I, R/D/D/D \rightarrow/\leftarrow 3.

\rightarrow/\leftarrow 4/S \rightarrow/\leftarrow 4:

Señal de entrada vídeo a través de la toma de vídeo \rightarrow/\leftarrow 4, y las señales de audio a través de la toma de audio L/G/S/I (MONO), y las tomas R/D/D/D \rightarrow/\leftarrow 4. El símbolo S \rightarrow/\leftarrow aparece únicamente si el equipo se ha conectado a la toma S vídeo S \rightarrow/\leftarrow 4 en lugar de a la toma de vídeo \rightarrow/\leftarrow 4, y la señal de entrada de S vídeo se recibe a través de la toma S vídeo S \rightarrow/\leftarrow 4.

\rightarrow/\leftarrow 5:

Señal de entrada RGB a través de los conectores de PC \rightarrow/\leftarrow 5, y señal de entrada de audio a través de la toma \rightarrow/\leftarrow 5.

\rightarrow/\leftarrow 6:

Señal de entrada audio/vídeo digital a través de la toma HDMI IN 6. La señal de entrada de audio sólo es analógica si el equipo ha sido conectado mediante la toma de DVI y salida de audio.

Operaciones adicionales

Para	Haga lo siguiente
Volver al funcionamiento de TV normal	Pulse DIGITAL o ANALOG.
Consultar la tabla índice de señales de entrada.	Pulse OK. Pulse \rightarrow para elegir una fuente de entrada y, a continuación, pulse \downarrow/\uparrow y OK.

Uso del menú

Navegación a través de los menús

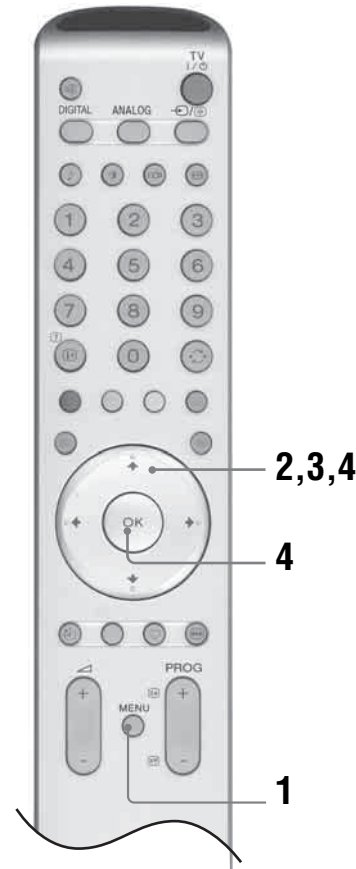

- 1 Pulse MENU para mostrar el menú.
- 2 Pulse \uparrow/\downarrow para seleccionar un icono del menú y, a continuación, pulse \rightarrow .
- 3 Pulse $\uparrow/\downarrow/\leftarrow/\rightarrow$ para elegir una opción.
- 4 Pulse $\uparrow/\downarrow/\leftarrow/\rightarrow$ para cambiar o ajustar el parámetro y, a continuación, pulse OK.
Para salir del menú, pulse MENU.
Para volver a la pantalla anterior, pulse \leftarrow .

Descripción general de los menús

Las opciones siguientes están disponibles en todos los menús. Si desea más información acerca de la navegación a través de los menús, consulte (la página 19).

Asimismo, consulte la página que se indica entre paréntesis para obtener información acerca de cada menú.

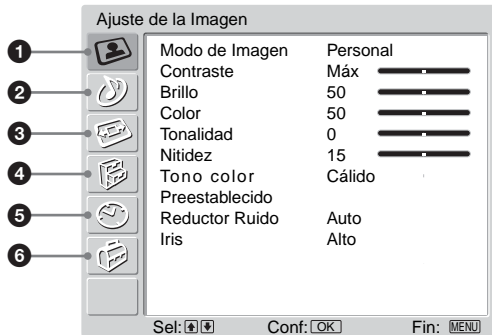

1 Ajuste de la imagen

- Modo de imagen (21)
- Contraste/Brillo/Color/Tonalidad/Nitidez (21)
- Tono Color (21)
- Preestablecido (22)
- Reductor Ruído (22)
- Iris (22)

2 Ajuste del sonido

- Efecto de sonido (23)
- Agudos/Graves/Balance (23)
- Preestablecido (23)
- Sonido Dual (24)
- Auto Volumen (24)

3 Control de pantalla

- Autoformato (25)
- Form. Pantalla (25)
- Centrado RGB (25)

4 Características

- Salida AV2 (26)
- Altavoces TV (26)
- Ajuste del PC (27)

5 Temporizador

- Desconexión automática (28)
- Config. reloj (28)
- Temporizador (28)

6 Configuración

- Arranque automático (29)
- Idioma (29)
- País (29)
- Sintonía automática (30)
- Ordenación de Programas (30)
- Etiquetado de Programas (31)
- Etiquetado de AV (31)
 - Nombre/Omitir
- Sintonía Manual (31)
 - Programa/Sistema/Canal/Nombre/AFT/
Filtro Audio/Omitir/Descodificador/ATT/
Confirmar
- Configuración Digital (34)
 - Sintonización Digital/Configuración Digital

Menú Ajuste de la Imagen

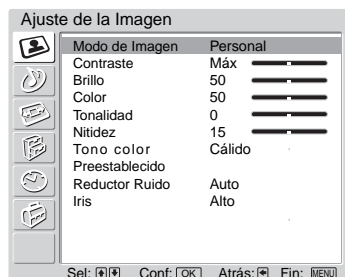

Puede elegir las siguientes opciones del menú Ajuste de la Imagen. Para elegir las opciones, lea el apartado "Navegación por los menús" (página 19).

Sugerencia

Si elige, en "Modo de Imagen", las opciones "Viva" o "Estándar", sólo puede configurar "Contraste" y "Preestablecido".

Modo de Imagen

Selecciona el modo de imagen.

- 1 Pulse OK para elegir "Modo de Imagen".
- 2 Pulse ↓/↑ para seleccionar uno de los siguientes modos de imagen y, a continuación, pulse OK.
 - Viva: Para espacios amplios e iluminados
 - Estándar: Imagen óptima para uso doméstico.
 - Personal: Permite guardar los ajustes favoritos.

Sugerencia

Para cambiar el modo de imagen, pulse  varias veces.

Contraste/Brillo/Color/Tonalidad/Nitidez

- 1 Pulse OK para seleccionar la opción.
- 2 Pulse ←/→ para ajustar el nivel y, a continuación, pulse OK.

Sugerencia

"Tonalidad" sólo puede ajustarse en señales de color NTSC (por ejemplo, cintas de vídeo de los EE.UU.).

"Brillo", "Color", "Tonalidad" y "Nitidez" solo aparecen y pueden ajustarse si el "Modo de Imagen" se configura como "Personal".

Tono Color

- 1 Pulse OK para seleccionar "Tono color".
- 2 Pulse ↓/↑ para seleccionar una de las siguientes opciones y, a continuación, pulse OK.
 - Frío: proporciona a los blancos un matiz azulado.
 - Neutro: proporciona a los blancos un matiz neutro.
 - Cálido: proporciona a los blancos un matiz rojizo.

Sugerencia

"Cálido" sólo aparece y se puede ajustar si se elige "Personal" en el "Modo de imagen".

Preestablecido

Recupera los valores de fábrica de todos los ajustes de imagen.

- 1 Pulse OK para seleccionar "Preestablecido".
- 2 Pulse ↓/↑ para seleccionar "Aceptar" y, a continuación, pulse OK.

Reductor Ruido

Reduce el ruido de la imagen (imagen con nieve) cuando la señal de emisión es débil.

- 1 Pulse OK para elegir "Reductor Ruido".
- 2 Pulse ↓/↑ para elegir "Auto" y, a continuación, pulse OK.

Sugerencia

Esta opción no puede ser utilizada para una señal de entrada de las tomas Y, PB/CB, PR/CR de →(•••)/←3.

Iris

Aumenta el contraste en las escenas de tono oscuro.

- 1 Pulse OK para seleccionar "Iris".
- 2 Pulse ↓/↑ para elegir "Alto", "Medio", "Bajo" o "No" y, a continuación, pulse OK.

Menú Ajuste del Sonido

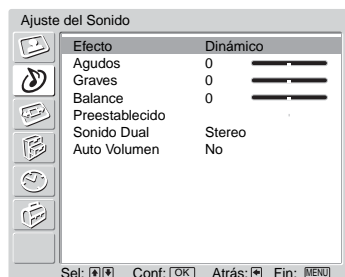

Puede elegir las opciones indicadas más adelante en el menú Ajuste del Sonido. Para elegir las opciones, lea el apartado "Navegación por los menús" (página 19).

Efecto de sonido

- 1 Pulse OK para seleccionar "Efecto Sonido".
- 2 Pulse ↓/↑ para seleccionar uno de los siguientes efectos de sonido y, a continuación, pulse OK.
 - Natural: mejora la claridad, el detalle y la presencia de sonido mediante el sistema "BBE High definition Sound System"^{*1}.
 - Dinámico: intensifica la claridad y la presencia de sonido para hacerlo más inteligible y ofrecer un mayor realismo musical mediante el sistema "BBE High definition Sound System."
 - Dolby Virtual^{*2}: utiliza los altavoces del televisor para imitar el efecto envolvente que ofrece un sistema de varios canales.
 - No: Sin efectos especiales.

Sugerencias

- Para cambiar el efecto de sonido, pulse ↵ varias veces.
- Si ajusta "Auto Volumen" en "Si", el "Efecto Sonido" cambia a "Natural".

^{*1} Autorizado por BBE Sound, Inc. bajo USP4638258, 4482866. "BBE" y el logotipo de BBE son marcas comerciales de BBE Sound, Inc.

^{*2} Fabricado bajo licencia de Dolby Laboratories. "Dolby" y el símbolo con una doble D **DD** son marcas comerciales de Dolby Laboratories.

Agudos/Graves/Balance

Ajusta los tonos agudos y graves y realiza el balance del altavoz izquierdo o derecho.

- 1 Pulse OK para seleccionar la opción.
- 2 Pulse ←/→ para ajustar el nivel y, a continuación, pulse OK.

Preestablecido

Recupera los valores de fábrica de las opciones "Agudos", "Graves" y "Balance".

- 1 Pulse OK para seleccionar "Preestablecido".
- 2 Pulse ↓/↑ para seleccionar "Aceptar" y, a continuación, pulse OK.

Sonido Dual

Selecciona el sonido del altavoz para una emisión estéreo o bilingüe.

1 Pulse OK para seleccionar “Sonido Dual”.

2 Pulse ↓/↑ para seleccionar una de las siguientes opciones y, a continuación, pulse OK.

- Stereo/Mono: para una emisión estéreo.
- A/B/Mono: para una emisión bilingüe, seleccione “A” para el canal de sonido 1, “B” para el canal de sonido 2 o “Mono” para un canal de sonido monoaural, si está disponible.

Sugerencia

Si selecciona otro equipo conectado al televisor, ajuste “Sonido Dual” en “Stereo”, “A” o “B”.

Auto Volumen

Mantiene un nivel de volumen constante aunque se produzcan diferencias en dicho nivel (por ejemplo, el volumen de los anuncios tiende a ser más alto que el de los programas).

1 Pulse OK para seleccionar “Auto Volumen”.

2 Pulse ↓/↑ para seleccionar “Sí” y, a continuación, pulse OK.

Sugerencia

Si ajusta “Efecto de Sonido” en “Dolby Virtual”, la opción “Auto Volumen” cambiará automáticamente a la posición “No”.

Menú Control de Pantalla

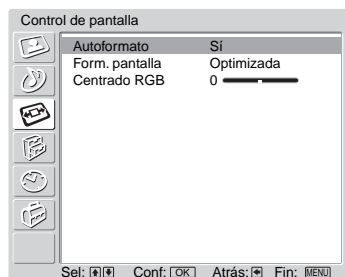

Puede elegir las opciones indicadas más adelante en el menú Control de pantalla. Para elegir las opciones, lea el apartado "Navegación por los menús" (página 19).

Autoformato

Cambia automáticamente el formato de pantalla en función de la señal de emisión.

- 1 Pulse OK para seleccionar "Autoformato".
- 2 Pulse ↓/↑ para seleccionar "Sí" y, a continuación, pulse OK.

Sugerencias

- Para modificar el formato de la pantalla en cualquier momento aunque haya seleccionado "Sí" o "No" en "Autoformato", pulse  varias veces.
- "Autoformato" está disponible para señales PAL y SECAM únicamente.

Form. Pantalla

Para obtener más información acerca del formato de pantalla, consulte la página 15.



- 1 Pulse OK para seleccionar "Form. pantalla".
- 2 Pulse ↓/↑ para elegir "Horizontal", "Optimizada", "4:3", "14:9" o "Zoom" (más información en la página 15) y, a continuación, pulse OK.

Centrado RGB

Esta opción permite ajustar el centrado horizontal de la imagen para que aparezca en la mitad de la pantalla.

- 1 Pulse OK para elegir "Centrado RGB".
- 2 Pulse ←/→ para ajustar el centrado de la imagen entre -5 y +5 y, a continuación, pulse OK.

Sugerencia



Esta opción sólo está disponible si ha conectado una entrada RGB a los euroconectores  1 o  2 de la parte trasera del televisor.

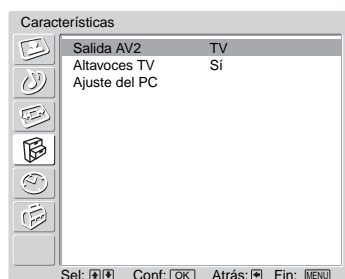



Menú Características



Puede elegir las opciones indicadas más adelante en el menú Características. Para elegir las opciones, lea el apartado "Navegación por los menús" (página 19).



Salida AV2

Selecciona una señal de salida para la toma con la etiqueta  de la parte posterior del televisor. Si conecta un vídeo a la toma , podrá grabar desde equipos conectados a otras tomas del televisor.

- 1 Pulse OK para seleccionar "Salida AV2".
- 2 Pulse / para seleccionar una de las siguientes opciones y, a continuación, pulse OK.
 - D-TV: Emite una señal digital.
 - A-TV: Emite una señal analógica.
 - AV1: emite señales procedentes de equipos conectados a la toma  1.
 - AV4: emite señales procedentes de equipos conectados a la toma  4.
 - Auto: emite lo que aparece en pantalla.

Altavoces TV

Esta opción permite apagar los altavoces, por ejemplo, para obtener el sonido desde un equipo de audio externo que está conectado al televisor.

- 1 Pulse OK para seleccionar "Altavoces TV".
- 2 Pulse / para seleccionar una de las siguientes opciones y, a continuación, pulse OK.
 - Sí: el sonido del televisor se emite a través de los altavoces del mismo.
 - No: los altavoces están temporalmente apagados para poder escuchar el sonido desde el equipo de audio externo.

Sugerencia

La opción "Altavoces TV" vuelve automáticamente a "Sí" cuando se apaga el televisor.

- Nunca: los altavoces están permanentemente apagados para poder escuchar el sonido desde el equipo de audio externo.

Sugerencia

Para volver a activar los altavoces, seleccione "Sí".

Ajuste del PC

Personaliza la pantalla del televisor como un monitor de ordenador.

- 1 Pulse OK para elegir "Ajuste del PC".
- 2 Pulse ↓/↑ para seleccionar una de las siguientes opciones y, a continuación, pulse OK.
 - Fase: Ajusta la pantalla cuando una parte del texto o la imagen mostrada no es nítida.
 - Pitch: Amplia o reduce el tamaño de la imagen en sentido horizontal.
 - Centrado H: Desplaza la imagen hacia la izquierda o hacia la derecha.
 - Centrado V: Desplaza la imagen hacia arriba o hacia abajo.
 - Ahorro de energía: Se queda en modo de espera si no se recibe ninguna señal de PC.
 - Preestablecido: Recupera los valores de fábrica.

Sugerencia

Esta opción sólo está disponible si está en Modo PC.

Menú Temporizador



Puede elegir las opciones indicadas más adelante en el menú Temporizador. Para elegir las opciones, lea el apartado "Navegación por los menús" (página 19).

Desconexión automática

Establece un período de tiempo tras el cual el televisor cambia automáticamente al modo de espera.

- 1 Pulse OK para seleccionar "Desconex. Aut."
- 2 Pulse ↓/↑ para seleccionar el período de tiempo deseado ("30 min"/"60 min"/"90 min"/"120 min") y, a continuación, pulse OK.

El indicador ⏻ situado en la parte frontal del televisor se ilumina en ámbar.

Sugerencias

- Si apaga el televisor y lo vuelve a encender, la opción de "Desconex. Aut." queda preestablecida en "No".
- El mensaje "Desconexión automática, se apagará el televisor." aparecerá en la pantalla un minuto antes de que el televisor cambie al modo de espera.
- Si pulsa (+) (?), aparecerá en la pantalla el tiempo restante en minutos antes de que el televisor cambie al modo de espera.

Config. reloj

- 1 Pulse OK para seleccionar "Config. reloj".
- 2 Pulse ↓/↑ para elegir el día y, a continuación, pulse →.
- 3 Ajuste el mes, el año y la hora tal y como se indica en el paso 2.
- 4 Pulse ↓/↑ para elegir los minutos y, a continuación, pulse OK. ←/→
El reloj empezará a contar.

Temporizador

Establece un período de tiempo predefinido tras el cual el televisor se enciende o se apaga automáticamente.

- 1 Pulse OK para seleccionar "Temporizador".
- 2 Pulse ↓/↑ para elegir "Ajustes" y, a continuación, pulse OK.
- 3 Pulse → para seleccionar el período de tiempo deseado ("Un día", "Diariamente", "Lun-Vie" o "Semanalmente") y, a continuación, pulse OK.
- 4 Pulse ↓/↑ para elegir "Día y Hora" o "Día y Hora desconectado" y, a continuación, pulse OK.
- 5 Pulse ↓/↑ para activar el temporizador. Pulse →, y, a continuación, pulse ↓/↑/←/→ para ajustar la hora que desee para que se apague o se encienda el televisor. Pulse OK para confirmar.

Menú Configuración

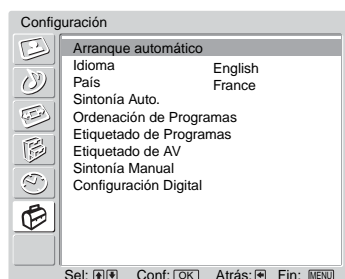

Puede elegir las opciones indicadas más adelante en el menú Configuración. Para elegir las opciones, lea el apartado "Navegación por los menús" (página 19).

Arranque automático

Inicia el "menú de primera puesta en marcha" para elegir el idioma y el país/región y para sintonizar todos los canales digitales y analógicos disponibles. Generalmente, no es necesario realizar esta operación porque el idioma y el país/región ya están seleccionados y los canales ya están sintonizados cuando se instala el televisor por primera vez (página 13). No obstante, esta opción permite repetir el proceso (por ejemplo, para volver a sintonizar el televisor después de una mudanza o para buscar nuevos canales que han lanzado las cadenas de televisión).

- 1 Pulse OK para seleccionar "Arranque automático".
- 2 Pulse OK para seleccionar "Sí".
El menú de idiomas aparece en la pantalla.
- 3 Siga los pasos de "Selección del idioma y del país/región" (página 12) y de "Sintonización automática del televisor" (página 13).

Idioma

Selecciona el idioma en que se visualizan los menús.

- 1 Pulse OK para seleccionar "Idioma".
- 2 Pulse **↑/↓/←/→** para elegir el idioma y, a continuación, pulse OK.
Todos los menús aparecerán en el idioma seleccionado.

País

Selecciona el país o región donde se va a utilizar el televisor.

- 1 Pulse OK para seleccionar "País".
- 2 Pulse **↑/↓** para seleccionar el país o región donde se utilizará el televisor y, a continuación, pulse OK.
Si el país o región donde desea utilizar el televisor no aparece en la lista, seleccione "-" en lugar de un país o región.

Continúa

Sintonía Automática (sólo modo analógico)

Sintoniza todos los canales analógicos disponibles.

Generalmente, no es necesario realizar esta operación porque los canales ya están sintonizados cuando se instala el televisor por primera vez (página 13). No obstante, esta opción permite repetir el proceso (por ejemplo, para volver a sintonizar el televisor después de una mudanza o para buscar nuevos canales que han lanzado las cadenas de televisión).

- 1** Pulse OK para seleccionar “Sintonía Auto”.
- 2** Siga el paso 1 de “Sintonización automática del televisor” (página 13).

Una vez que se hayan sintonizado todos los canales analógicos disponibles, el televisor volverá al modo de funcionamiento normal.

Ordenación de programas (sólo modo analógico)

Cambia el orden de almacenamiento de los canales analógicos en el televisor.

- 1** Pulse OK para seleccionar “Ordenación de Programas”.
- 2** Pulse **↑/↓** para seleccionar el canal que desea desplazar a una nueva posición y, a continuación, pulse OK.
- 3** Pulse **↑/↓** para seleccionar la nueva posición del canal y, a continuación, pulse OK.

Repita el procedimiento descrito en los pasos 2 y 3 para desplazar otros canales en caso necesario.

Etiquetado de Programas (sólo modo analógico)

Asigna al canal un nombre de cinco letras o números como máximo. El nombre aparecerá brevemente en la pantalla al seleccionar el canal. (Los nombres de canales suelen tomarse automáticamente del Teletexto (si está disponible)).

- 1 Pulse OK para seleccionar "Etiquetado de Programas".
- 2 Pulse **↑/↓** para seleccionar el canal al que desea asignar un nombre y, a continuación, pulse OK.
- 3 Pulse **↑/↓/←/→** para seleccionar la letra o el número deseado ("□" para introducir espacios en blanco) y, a continuación, pulse OK.
Si introduce un carácter erróneo
 Pulse **↑/↓/←/→** para elegir **☒/☑** y pulse OK varias veces hasta que se seleccione el carácter erróneo. A continuación, pulse **↑/↓/←/→** para seleccionar el carácter correcto y pulse OK.
- 4 Repita el procedimiento que se describe en el paso 3 hasta que haya completado el nombre.
- 5 Pulse **↑/↓/←/→** para seleccionar "Fin" y, a continuación, pulse OK.

Etiquetado de AV

Ajuste las siguientes opciones.

- 1 Pulse OK para seleccionar "Etiquetado de AV".
- 2 Pulse **↑/↓** para seleccionar la fuente de entrada deseada y, a continuación, pulse OK.
- 3 Pulse OK. A continuación, pulse **↑/↓** para seleccionar una de las siguientes opciones y, a continuación, pulse OK.

Opción	Descripción
Nombre	<p>Asigna un nombre a cualquier equipo conectado a las tomas lateral y posterior. El nombre aparecerá brevemente en la pantalla al seleccionar el equipo. Pulse ↑/↓ para seleccionar una de las siguientes opciones y, a continuación, pulse OK.</p> <p>AV1 (o AV2/AV3/AV4/PC/HDMI) VÍDEO/DVD/CABLE/JUEGO/CAM/SAT: Emplea una de estas etiquetas preestablecidas.</p> <p>Editar: Permite que Usted cree su propia etiqueta. Siga los pasos del 3 al 5 de Etiquetado de Programas (página 31).</p> <p>Omitir: Omite una fuente de entrada que no está conectada a ningún equipo al pulsar ↑/↓ para seleccionar la fuente de entrada. Tras seleccionar esta opción, pulse OK.</p> <p>Nivel Entrada: Configura un nivel de volumen diferente para cada equipo que está conectado al televisor. Pulse → para elegir "Nivel Entrada" y, a continuación, pulse OK. Pulse ↑/↓ para elegir el nivel de volumen deseado.</p>

Sintonía Manual (Sólo modo analógico)

Antes de seleccionar "Nombre"/"AFT"/"Filtro Audio"/"Omitir"/"Descodificador"/"ATT", pulse PROG +/- para seleccionar el número de programa junto con el canal. No se puede seleccionar un número de programa que se ha sido ajustado para omitirlo (página 31).

- 1 Pulse OK para seleccionar "Sintonía Manual".
- 2 Pulse **↑/↓** para seleccionar una de las siguientes opciones y, a continuación, pulse OK.

Opción	Descripción
Programa	<p>Preestablece los canales de programas manualmente.</p> <ol style="list-style-type: none"> 1 Pulse ↑/↓ para seleccionar "Programa" y, a continuación, pulse OK. 2 Pulse ↑/↓ para seleccionar el número de programa que desea sintonizar manualmente (si sintoniza un vídeo, seleccione el canal 0) y, a continuación, pulse ←.
Sistema	<ol style="list-style-type: none"> 3 Pulse ↑/↓ para seleccionar "Sistema" y, a continuación, pulse OK. <p>Nota</p> <p>Según el país/región seleccionado para "País" (página 29), es posible que esta opción no esté disponible.</p> <ol style="list-style-type: none"> 4 Pulse ↑/↓ para seleccionar uno de los siguientes sistemas de emisión de televisión y, a continuación, pulse ←. B/G: para países/regiones de Europa Occidental D/K: para países/regiones de Europa Oriental I: para el Reino Unido L: para Francia
Canal	<ol style="list-style-type: none"> 5 Pulse ↑/↓ para seleccionar "Canal" y, a continuación, pulse OK. 6 Pulse ↑/↓ para seleccionar "S" (para canales por cable) o "C" (para canales terrestres) y, a continuación, pulse →. 7 Sintonice los canales como se indica a continuación: Si no sabe el número del canal (frecuencia) Pulse ↑/↓ para buscar el siguiente canal disponible. Cuando se encuentra un canal, se interrumpe la búsqueda. Para continuar la búsqueda, pulse ↑/↓. Si sabe el número del canal (frecuencia) Pulse los botones numéricos para introducir el número de canal de emisión que desea o el número de canal del vídeo. 8 Pulse OK. 9 Pulse OK para seleccionar "Confirmar" y, a continuación, pulse OK. <p>Repita el procedimiento anterior para preestablecer otros canales manualmente.</p>
Nombre	<p>Asigna el nombre que desee (cinco letras o números como máximo) al canal seleccionado. Este nombre aparecerá brevemente en la pantalla cuando se seleccione dicho canal.</p> <ol style="list-style-type: none"> 1 Siga los pasos 3 a 5 de "Etiquetado de Programas" (página 31). 2 Pulse OK para seleccionar "Confirmar" y, a continuación, pulse OK.
AFT	<p>Realiza la sintonización fina del número de programa elegido de forma manual si cree que un ligero ajuste de sintonización mejorará la calidad de la imagen (normalmente, la sintonización fina suele realizarse automáticamente).</p> <ol style="list-style-type: none"> 1 Pulse ↑/↓ para ajustar la sintonización fina en un rango de -15 a +15 y, a continuación, pulse OK. 2 Pulse OK dos veces. <p>Para recuperar la sintonización fina automática, elija "Sí" en el paso 1.</p>

Opción	Descripción
Filtro Audio	<p>Mejora el sonido de cada canal si se distorsionan las emisiones mono. A veces, una señal de emisión no estándar puede provocar una distorsión del sonido o una eliminación intermitente del mismo cuando se ven programas mono.</p> <ol style="list-style-type: none"> 1 Pulse ↑/↓ para seleccionar "Bajo" o "Alto" y, a continuación, pulse OK. Si no aprecia ninguna distorsión del sonido, se recomienda dejar esta opción con la configuración de fábrica "No". 2 Pulse OK para seleccionar "Confirmar" y, a continuación, pulse OK. <p>Nota Si selecciona "Bajo" o "Alto", no podrá recibir sonido estéreo ni dual.</p>
Omitir	<p>Omite los canales analógicos no utilizados cuando se pulsa PROG +/- para seleccionar canales. (Es posible seleccionar un canal omitido mediante los botones numéricos).</p> <ol style="list-style-type: none"> 1 Pulse ↑/↓ para seleccionar "Sí" y, a continuación, pulse OK. 2 Pulse OK para seleccionar "Confirmar" y, a continuación, pulse OK. <p>Para restaurar un canal omitido, seleccione "No" en el paso 1.</p>
Descodificador	<p>Registra el canal codificado seleccionado cuando se utiliza un descodificador conectado al euroconector  ya sea directamente o a través de un vídeo.</p> <p>Nota Según el país/región seleccionado para "País" (página 29), es posible que esta opción no esté disponible.</p> <ol style="list-style-type: none"> 1 Pulse ↑/↓ para seleccionar "Sí" y, a continuación, pulse OK. 2 Pulse OK para seleccionar "Confirmar" y, a continuación, pulse OK. <p>Para cancelar esta función posteriormente, seleccione "No" en el paso 1.</p>
ATT	<p>Atenúa la señal RF. En caso de fuerte señal de RF, se puede producir alguna interferencia con el vídeo.</p> <ol style="list-style-type: none"> 1 Pulse ↓/↑ para seleccionar "Sí" y, a continuación, pulse OK. 2 Pulse OK para seleccionar "Confirmar" y, a continuación, pulse OK. <p>Sugerencia Esta opción no puede utilizarse si "Salida AV2" está configurada en "D-TV" (página 26)</p>

Configuración Digital DV3

Muestra el menú “Configuración Digital”. Con este menú, puede cambiar/configurar los ajustes digitales.

- 1 Pulse OK para seleccionar “Configuración Digital”.
- 2 Pulse ↓/↑ para seleccionar uno de los siguientes iconos y, a continuación, pulse OK.



Menú de Sintonización Digital

- 3 Pulse ↓/↑ para seleccionar una de las siguientes opciones y, a continuación, pulse OK.

Opción	Descripción
Sintonización Digital Sintonía automática digital	<p>Sintoniza todos los canales digitales disponibles. Generalmente, no es necesario realizar esta operación porque los canales ya están sintonizados cuando se instala el televisor por primera vez (página 13). No obstante, esta opción permite repetir el proceso (por ejemplo, para volver a sintonizar el televisor después de una mudanza o para buscar nuevos canales que han lanzado las cadenas de televisión).</p> <ol style="list-style-type: none"> 1 Pulse OK para iniciar la sintonía automática digital. Una vez que se hayan sintonizado todos los canales digitales disponibles, aparecerá un mensaje comunicando que ha finalizado el proceso de sintonía automática. 2 Pulse ←.
Edición lista de programas	<p>Elimina cualquier canal digital no deseado y guardado en el televisor y cambia el orden de los canales digitales guardados en el televisor.</p> <ol style="list-style-type: none"> 1 Pulse ↓/↑ para seleccionar el canal que desea eliminar o desplazar a una nueva posición. <p>Si sabe el número del canal (frecuencia) Pulse los botones numéricos para introducir el número del programa de tres dígitos del canal de emisión que desea.</p> <p>Mostrar los cinco canales anteriores o siguientes Pulse el botón rojo (anterior) o verde (siguiente).</p> 2 Elimine o cambie el orden de los canales digitales del siguiente modo: <p>Eliminar el canal digital Pulse OK. Aparecerá un mensaje para que confirme si desea eliminar el canal digital seleccionado. Pulse ← para elegir “Sí” y, a continuación, pulse OK.</p> <p>Cambiar el orden de los canales digitales Pulse →, y, a continuación, pulse ↓/↑ para seleccionar la nueva posición del canal y, a continuación, pulse OK. Si es preciso, repita el procedimiento descrito en el paso 2 para mover otros canales.</p> 3 Pulse ←.

Sugerencia

Las funciones con DV3 sólo están disponibles en los países con DV3 (página 2).

Opción	Descripción
Sintonía Manual Digital	<p>Sintoniza manualmente los canales digitales.</p> <ol style="list-style-type: none"> 1 Pulse el botón numérico para elegir el número de canal que desea sintonizar manualmente y, a continuación, pulse ↓/↑ para sintonizar el canal. 2 Cuando se encuentren los canales disponibles, pulse ↓/↑ para elegir el canal que desea guardar y, a continuación, pulse OK. <p>Mostrar los cinco canales anteriores o siguientes Pulse el botón rojo (anterior) o verde (siguiente).</p> <ol style="list-style-type: none"> 3 Pulse ↓/↑ para elegir el número de programa donde desea guardar el nuevo canal y pulse OK. <p>Repita el procedimiento anterior para sintonizar otros canales manualmente.</p>
Configuración Digital	Muestra subtítulos digitales en pantalla.
Configuración de subtítulos	<p>Pulse ↓/↑ para elegir "No", "Básico", o "Para sordos" y, a continuación, pulse OK.</p> <p>Si elige "Para sordos", en pantalla aparecerán algunas ayudas visuales con subtítulos (si los canales de televisión emiten dicha información).</p>
Idioma de subtítulos	<p>Selecciona el idioma en que se visualizan los subtítulos.</p> <p>Pulse ↓/↑ para seleccionar el idioma y, a continuación, pulse OK.</p>
Idioma de audio	<p>Selecciona el idioma utilizado para un programa. Algunos canales digitales pueden emitir un programa en varios idiomas de audio.</p> <p>Pulse ↓/↑ para elegir el idioma de audio y, a continuación, pulse OK.</p>
Tipo de audio	<p>Aumenta el nivel del sonido (sólo para sordos).</p> <p>Pulse ↓/↑ para elegir "Básico", o "Para sordos" y, a continuación, pulse OK.</p>
Bloqueo TV	<p>Configura una restricción de edades para ver ciertos programas. Todo programa que supere el límite de restricción de edad sólo podrá verse después de introducir correctamente un código PIN.</p> <ol style="list-style-type: none"> 1 Pulse los botones numéricos para introducir su actual código PIN. <p>Si no ha introducido anteriormente un PIN, aparecerá un mensaje de información. Pulse OK y siga estas instrucciones sobre el "Código PIN".</p> <ol style="list-style-type: none"> 2 Pulse ↓/↑ para elegir la restricción de edad o "Ninguna" (para ver la televisión sin restricciones) y, a continuación, pulse OK. 3 Pulse ←.

Opción	Descripción
Código PIN	<p>Configura o cambia el código PIN.</p> <ol style="list-style-type: none"> 1 Introduzca un PIN de la siguiente manera: <ul style="list-style-type: none"> Si ha configurado anteriormente un PIN Pulse los botones numéricos para introducir el PIN actual. Si no ha configurado un PIN: Pulse los botones numéricos para introducir el PIN 9999 configurado por defecto. 2 Pulse los botones numéricos para introducir el nuevo código PIN. 3 Cuando así se solicite, pulse los botones numéricos para volver a introducir el nuevo PIN de manera que quede confirmado. Aparecerá un mensaje que le informará que el nuevo PIN ha sido aceptado. 4 Pulse ←. <p>Sugerencia El código PIN 9999 siempre se acepta.</p>
Configuración técnica	<p>Muestra el menú de configuración técnica. Ajuste las siguientes opciones.</p> <ol style="list-style-type: none"> 1 Pulse ↓/↑ para elegir la opción deseada y, a continuación, pulse OK. <ul style="list-style-type: none"> • Actualización servicio automático: Permite que el televisor detecte y guarde nuevos servicios digitales cuando estén disponibles. • Descarga software: Permite que el televisor reciba automáticamente actualizaciones de software de forma gratuita a través de su antena (cuando estén disponibles). Sony recomienda configurar esta opción en "Sí" en todo momento. Si no desea actualizar el software, configure esta opción en "No". • Información sistema: Muestra la versión de software actual y el nivel de señal. En lugar del paso 2, pulse ←. 2 Pulse ↓/↑ para elegir "Sí" y, a continuación, pulse OK.
Config. módulo CA	<p>Esta opción permite acceder a un servicio de Pay Per View después de obtener un CAM (Módulo de Acceso Condicional) y una tarjeta de visualización. Consulte, en la página 39, la ubicación de la toma  (PCMCIA).</p>

Conexión de equipos opcionales

Se puede conectar una amplia gama de equipos opcionales al televisor. No se suministran los cables de conexión.

Conexiones a la parte lateral del televisor

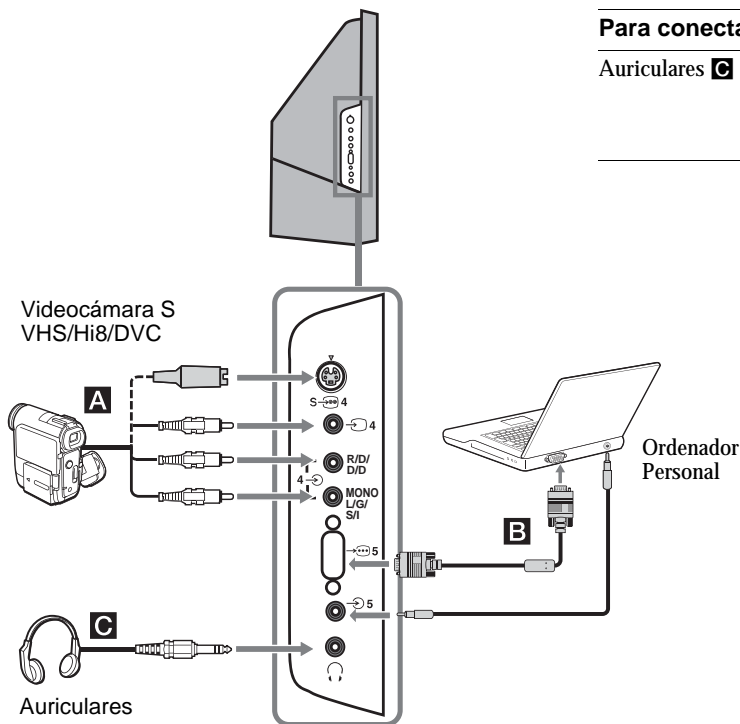

Para conectar	Haga lo siguiente
Auriculares C	Conéctelos a la toma para escuchar el sonido del televisor a través de los auriculares.

Para conectar	Haga lo siguiente
---------------	-------------------

Videocámara S VHS/Hi 8/DVC A	Conéctela a la toma de video S 4 o a la toma de video 4, y a las tomas de audio 4. Para evitar el ruido de la imagen, no conecte la videocámara a la toma de video 4 y a la toma de video S 4 al mismo tiempo. En el caso de los equipos mono, conéctelos a las tomas L/G/S/I 4, y elija "A" en la opción "Sonido Dual" (página 24).
-------------------------------------	--

Ordenador Personal B	Conéctelo a la toma de entrada del PC 5 y a la toma de audio 5.
-----------------------------	---

Nota: Se recomienda utilizar un cable de PC con ferritas.

Conexiones a la parte posterior del televisor

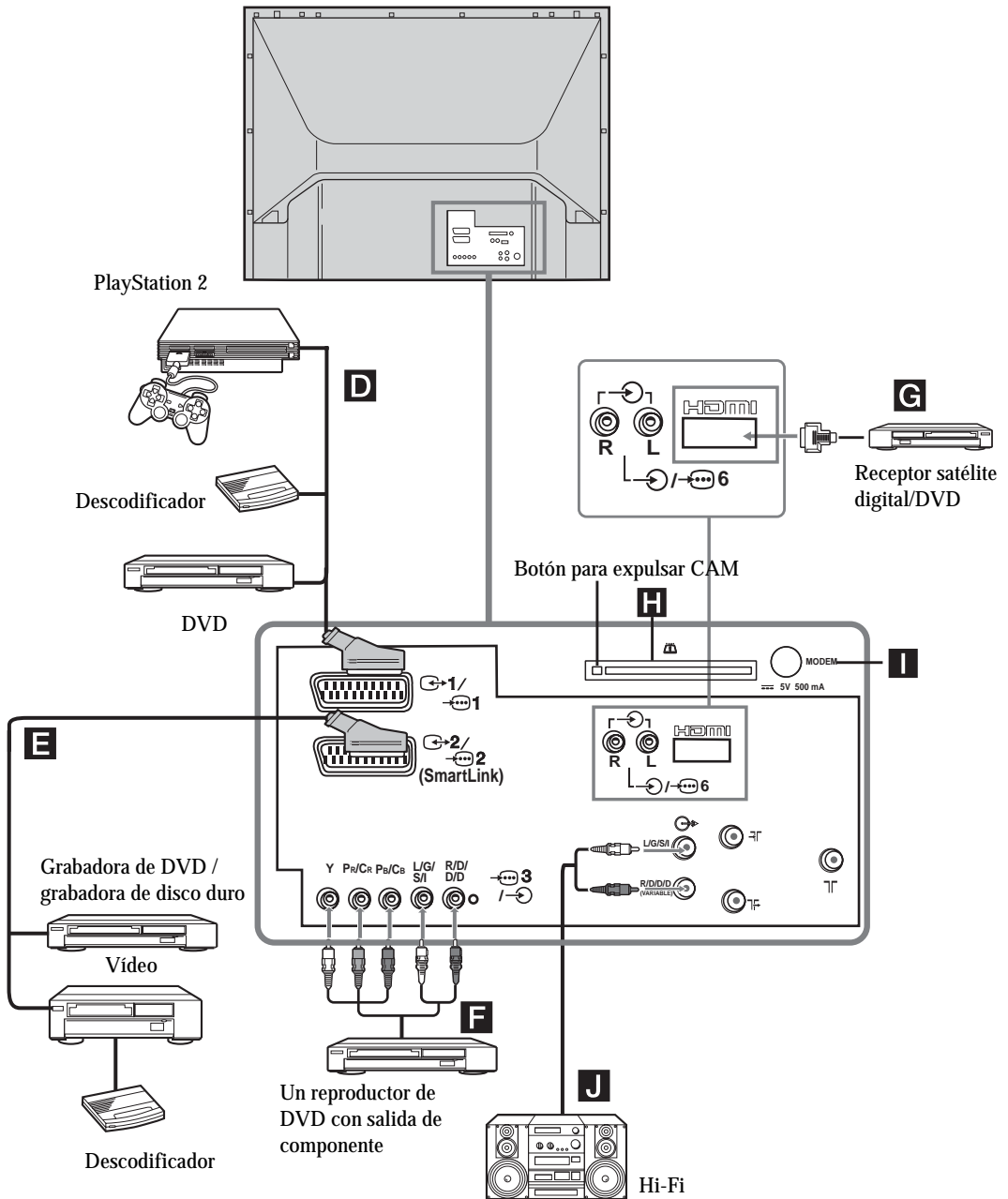

Para conectar	Haga lo siguiente
“PlayStation 2”, un reproductor de DVD o un descodificador D	Conecte el dispositivo a la toma de euroconector  /  1. Al conectar el descodificador, éste recibe la señal codificada procedente del sintonizador de televisión y, a continuación, la emite descodificada.
Una grabadora de DVD o un vídeo compatible con SmartLink E	Conéctelo a la toma de euroconector  /  2. SmartLink ofrece un enlace directo entre el televisor y una grabadora de DVD/vídeo. Si precisa más información sobre Smartlink, consulte el manual de instrucciones de su grabadora de DVD o vídeo.
Un reproductor de DVD con salida de componente F	Conéctelo a la toma de componente  3 y a las tomas de audio  3. La señal de componente con formato de señal 576p y la señal de audio se reciben a través del reproductor de DVD.
Receptor satélite digital G	Conéctelo únicamente a la toma HDMI IN 6. Las señales digitales de vídeo y audio proceden del receptor satélite digital. Si el receptor satélite digital posee una toma DVI y no cuenta con una toma HDMI, conecte la toma DVI a la toma HDMI IN 6 y conecte la toma de audio a las tomas de audio HDMI IN 6. Las señales digitales de vídeo y las señales analógicas de audio proceden del receptor satélite digital.
CAM (Módulo de acceso condicional) H Para servicios PPV (Pay per View) codificados.	Retire la placa ficticia de la ranura del CAM e inserte el CAM. Introduzca la tarjeta de visualización en el CAM.
Notas:	
<ul style="list-style-type: none"> • Apague el televisor antes de insertar el CAM. • Cuando retire el CAM, mantenga siempre la placa ficticia dentro de la ranura del CAM. 	
Conector del módem I	Sólo para uso futuro.
Equipamiento de audio Hi-Fi J	Conéctelo a las tomas de salida de audio  para escuchar el sonido del televisor en dicho equipo. Para desactivar el sonido procedente de los altavoces del televisor, ajuste “Altavoces TV” en “No” (página 26).

Zona de visualización óptima

Para conseguir la mejor calidad de imagen, intente colocar el televisor de manera que pueda ver la pantalla desde dentro de las zonas que se indican a continuación.

Zona de visualización horizontal

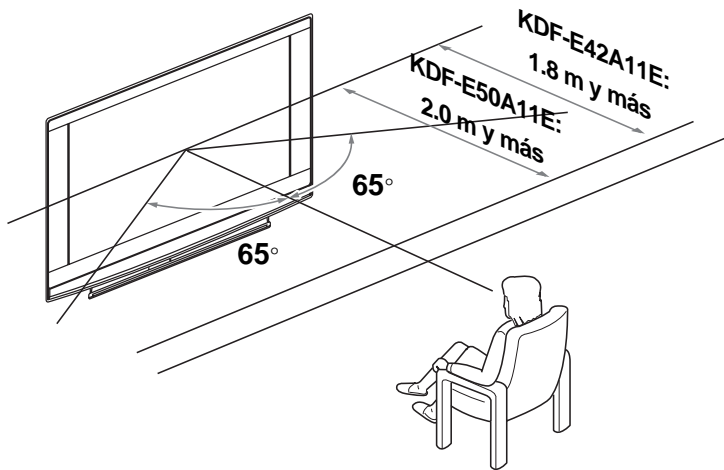

Zona de visualización vertical

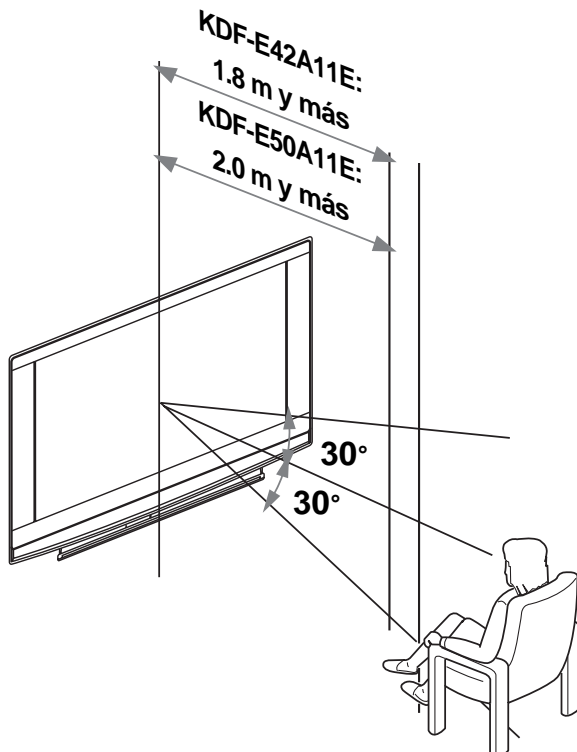

Cómo cambiar la lámpara

Si la lámpara se oscurece, el color de la imagen no es normal o el indicador de la lámpara del televisor  parpadea, cambie la lámpara.

Sugerencias

- Cámbiela únicamente por la lámpara XL-2400. Si utiliza otra lámpara, el televisor puede dañarse.
- No extraiga la lámpara a menos que vaya a cambiarla.
- Antes de cambiar la lámpara, apague el aparato y desenchúfelo.
- Cambie la lámpara después de que se haya enfriado. El cristal frontal de la lámpara permanece a 100 °C como mínimo incluso después de que el aparato lleve apagado 30 minutos.
- No deje la lámpara vieja cerca del alcance de los niños o cerca de materiales inflamables.
- No moje la lámpara vieja ni introduzca objetos dentro de la misma ya que la lámpara podría explotar.
- No deje la lámpara vieja cerca de objetos fácilmente inflamables ya que podría producirse un incendio. No introduzca las manos dentro del compartimento de la lámpara porque podría quemarse.
- Fije bien la nueva lámpara. Si no está bien sujeta, la imagen puede verse oscura.
- No toque ni manche el cristal frontal de la nueva lámpara ni el cristal del compartimento de la misma. Si el cristal se ensucia, puede empeorar la calidad de la imagen o puede reducirse la vida útil de la lámpara.
- Fije bien la cubierta de la lámpara. Si no está bien sujeta, el aparato no se encenderá.
- Si se funde la lámpara, se oirá un ruido, lo cual no significa que el televisor se ha estropeado.
- Póngase en contacto con el servicio técnico de Sony más cercano para adquirir una nueva lámpara.
- Sea respetuoso con el medio ambiente y no olvide depositar las lámparas utilizadas en el lugar destinado para ello.

1 Apague el televisor y desenchúfelo

Si empieza a cambiar la lámpara sin haber desconectado el televisor, el indicador de Modo de espera  del televisor parpadeará. Desenchufe el televisor antes de seguir cambiando la lámpara.

2 Cambie la lámpara, al menos, 30 minutos después de encender el aparato para dejar que se enfríe.

3 Saque la nueva lámpara de la caja.

No toque el cristal de la nueva lámpara

Sugerencias

- No agite la lámpara ya que las vibraciones pueden dañarla o acortar su vida útil.
- No toque el cristal frontal de la nueva lámpara o el cristal del receptáculo de la misma ya que puede reducirse la calidad de la imagen o la vida útil de la lámpara.

4 Extraiga la cubierta exterior de la lámpara

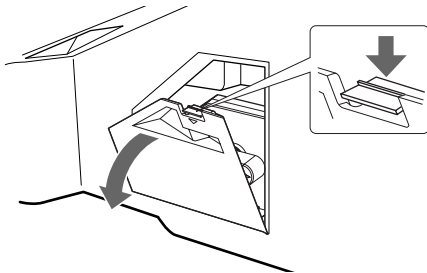

5 Extraiga la puerta de la lámpara.

Gire el tirador en el sentido contrario a las agujas del reloj para ABRIR y tirar de la cubierta.

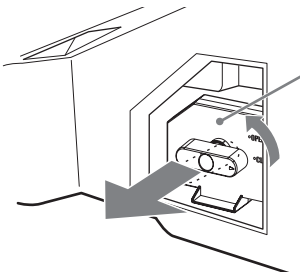

6 Tire de la lámpara hacia afuera.

Pase un dedo por el bucle del asa de la lámpara y tire del asa hacia arriba. A continuación, tire de la lámpara hacia afuera.

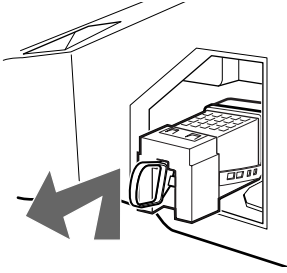

Sugerencias

- La lámpara está muy caliente inmediatamente después de utilizar el aparato. Nunca toque el cristal de la lámpara ni las piezas próximas.
- Cuando la lámpara usada se haya enfriado, colóquela en la caja vacía de la lámpara nueva. Nunca introduzca la lámpara usada en una bolsa de plástico.

7 Coloque la nueva lámpara en el aparato.

Fije bien la nueva lámpara. Si no lo hace, puede producirse un incendio o la pantalla puede quedarse oscura.

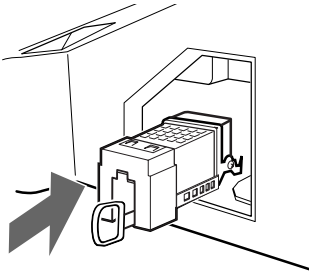

Sugerencia

- Si no deja la lámpara bien sujeta, la función de auto-diagnóstico puede activarse y el indicador de ENCENDIDO/MODO ESPERA parpadeará tres veces (ver página 9).

8 Vuelva a colocar la puerta de la lámpara.

Vuelva a girar el tirador para CERRAR y fijar la cubierta.

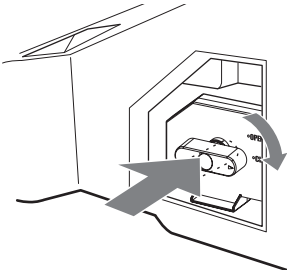

9 Vuelva a colocar la cubierta exterior de la lámpara.

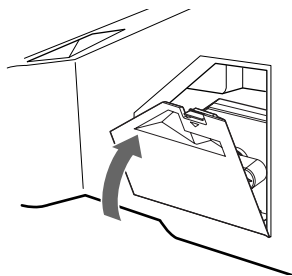

Sugerencias

- Póngase en contacto con el distribuidor de Sony más cercano para adquirir una lámpara de recambio Sony XL-2400.
- Tenga mucho cuidado al cambiar la lámpara o enchufar/desenchufar los cables de conexión. Si maneja el televisor con brusquedad, puede caerse y dañarse así como dañar el soporte del televisor y el suelo.

Especificaciones

Monitor

Requisitos de potencia:

CA de 220 a -240 V, 50 Hz

Tamaño de la pantalla:

KDF-E50A11E: 50 pulgadas

KDF-E42A11E: 42 pulgadas

Resolución de la pantalla (horizontal x vertical):

1280 puntos x 720 líneas

Consumo de energía:

180 W

Consumo de energía en modo de espera:

1 W o inferior

Dimensiones (ancho x alto x fondo):

KDF-E50A11E:

Aprox. 825 x 1180 x 395 mm

KDF-E42A11E:

Aprox. 720 x 1000 x 350 mm

Peso:

KDF-E50A11E:

Aprox. 29,6 kg

KDF-E42A11E:

Aprox. 25,1 kg

Tipo de panel

Panel LCD (pantalla de cristal líquido)

Sistema de televisión

Analógico: En función del país o región que haya seleccionado:

B/G/H, D/K, L, I

Digital: DVB-T.

Sistema de vídeo/color

Analógico: PAL, SECAM.

NTSC 3,58, 4,43 (sólo entrada de vídeo)

Digital: MPEG-2 MP@ML

Antena











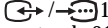
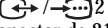

Terminal externa de 75 ohmios para VHF/UHF

Cobertura de canales

Analógico: VHF: E2-E12
 UHF: E21-E69
 CATV: S1-S20
 HYPER: S21-S41
 D/K: R1-R12, R21-R69
 L: F2-F10, B-Q, F21-F69
 I: UHF B21-B69

Digital: VHF/UHF

Terminales

- AV1:  1
Euroconector de 21 pines (norma CENELEC) con entrada de audio/vídeo, entrada RGB y salida de audio/vídeo de televisión.
- AV2:  2 (SMARTLINK)
Euroconector de 21 pines (norma CENELEC) incluidas entrada de audio / vídeo, entrada de RGB, salida de audio / vídeo seleccionable y conexión SmartLink.
- AV3:  3
Y: 1 Vp-p, 75 ohmios, sincr. negativa 0,3V
P_B: 0,7 Vp-p, 75 ohmios
P_R: 0,7 Vp-p, 75 ohmios
 3 entrada de audio (conectores RCA)
500 mVrms
Impedancia: 47 kilo ohmios
- AV4:  4 Entrada S de vídeo (mini DIN de 4 pines)
 4 Entrada de vídeo (conector RCA)
 4 Entrada de audio (conectores RCA)
- AV5:  5
Entrada de PC (15 Dsub) (ver página 36)
G: 0,7 Vp-p, 75 ohmios, sin sincr. en verde
B: 0,7 Vp-p, 75 ohmios, sin sincr. en verde
R: 0,7 Vp-p, 75 ohmios, sin sincr. en verde
HD: 1-5 Vp-p
VD: 1-5 Vp-p
 Entrada de audio de PC: miniconector.
-  Salida de audio (izq./der.) (conectores RCA)
- AV6:  6
HDMI: Vídeo: 480i, 576i, 480p, 576p, 720p, 1080i
Audio: PCM lineal de dos canales 32, 44,1 y 48 kHz, 16, 20 y 24 bits.
AUDIO: 500 mVrms (100% modulación)
Impedancia: 47 kilohmios
-  Conector para auriculares
-  Ranura CAM (Módulo de acceso condicional)
MÓDEM
Conector para módem (No compatible con este TV)

Salida de sonido

10 W +10 W (RMS)

Accesorios suministrados

- Mando a distancia RM-ED002 (1)
- Pilas tamaño AA (Tipo R6) (2)
- Cable coaxial

Accesorios opcionales

- Soporte SU-RG11S para TV (KDF-E42A11E)
- Soporte SU-RG11M para TV (KDF-E50A11E)
- Lámpara: XL-2400

El diseño y las especificaciones están sujetos a modificaciones sin previo aviso.

Especificaciones técnicas para entrada de PC

Cadencia de la entrada de PC

Frecuencia de la señal de entrada:

Horizontal: 31,4 - 48,4 KHz.

Vertical: 59 - 61 Hz.

Resolución máxima: 1024 puntos x -768 líneas.

Tabla de cadencia de modos prefijados para PC

Nº	Resolución (puntos x líneas)	Modo gráfico	Horizontal frecuencia (kHz)	Vertical frecuencia (Hz)
1	640 x 480	VESA 60	31,469	59,940
2	800 x 600	VESA 60	37,879	60,317
3	1024 x 768	VESA 60	48,363	60,004

Este televisor no es compatible con la sincr. en verde ni la sincr. compuesta.

Si se introduce una señal no incluida en la tabla anterior, es probable que no se vea bien o que no se vea como Usted la haya configurado.



Se recomienda utilizar 60 Hz de frecuencia vertical para el ordenador personal.

Solución de problemas

Compruebe si el indicador  (modo de espera) parpadea en rojo.

Cuando parpadea







La función de autodiagnóstico está activada.



- 1 Calcule los intervalos de parpadeo y apagado del indicador  (modo de espera).
Por ejemplo, el indicador parpadea durante dos segundos, deja de parpadear un segundo y vuelve a parpadear durante dos segundos.
- 2 Pulse  en la parte frontal del televisor para apagarlo, desconecte el cable de alimentación e informe a su distribuidor o al centro de servicio técnico de Sony sobre el parpadeo del indicador (duración e intervalo).

Cuando no parpadea



- 1 Compruebe los elementos de las tablas siguientes.
- 2 Si el problema persiste, solicite al personal de servicio especializado que repare el televisor.

Imagen

Problema	Causa/Solución
Ausencia de imagen (la pantalla aparece oscura) y de sonido.	<ul style="list-style-type: none">• Compruebe la conexión de la antena.• Conecte el televisor a la corriente eléctrica, y pulse  en el televisor (lado frontal).• Si el indicador  (espera) se ilumina en rojo, pulse TV  / .
Ausencia de imagen o del menú de información del equipo conectado al euroconector	<ul style="list-style-type: none">• Compruebe que el equipo opcional está encendido y pulse  /  varias veces hasta que aparezca el símbolo de entrada correcto en la pantalla.• Compruebe la conexión entre el equipo opcional y el televisor.
Imagen distorsionada	<ul style="list-style-type: none">• Cuando instale un equipo opcional, deje un espacio razonable entre éste y el televisor.• Cuando cambie de programa o seleccione el servicio de Teletexto, apague los equipos conectados al euroconector de la parte posterior del televisor.
Imágenes dobles o imágenes fantasma	<ul style="list-style-type: none">• Compruebe las conexiones de la antena/cable.• Compruebe la ubicación y dirección de la antena.
Sólo aparecen el efecto nieve y ruido en la pantalla.	<ul style="list-style-type: none">• Compruebe si la antena está rota o doblada.• Compruebe si la antena ha llegado al final de su vida útil (tres a cinco años de uso normal, uno a dos años de uso en la costa).
Ruido de imagen (líneas de puntos o rayas)	<ul style="list-style-type: none">• Mantenga el televisor lejos de fuentes de perturbación eléctrica como coches, motos o secadores.• Asegúrese de que la antena está conectada mediante el cable coaxial suministrado.• Mantenga el cable de la antena lejos de otros cables de conexión.• No utilice cables de dos conectores aislados de 300 ohmios ya que se pueden producir interferencias.
Ruido de imagen al ver un canal de televisión	<ul style="list-style-type: none">• Seleccione "Sintonía Manual" en el menú "Configuración" y ajuste la opción "AFT" (sintonización fina automática) para obtener una mejor recepción de la imagen (página 32).• Seleccione "Reductor Ruido" en el menú "Ajuste de la Imagen" para reducir el ruido de la imagen (página 22).
Sonido entrecortado durante la reproducción/grabación de un vídeo	<ul style="list-style-type: none">• Interferencia con el cabezal de vídeo. Mantenga el vídeo lejos del televisor.• Deje un espacio de 30 cm entre el vídeo y el televisor para evitar ruidos.• Procure no instalar el vídeo enfrente o a un lado del aparato.
Pequeños puntos negros y/o brillantes en la pantalla	<ul style="list-style-type: none">• La imagen de una pantalla está compuesta de píxeles. Los pequeños puntos negros y/o brillantes (píxeles) no son síntoma de un funcionamiento defectuoso.

Problema	Causa/Solución
Los programas en color no se ven en color	<ul style="list-style-type: none"> • Seleccione "Preestablecido" en el menú "Ajuste de la Imagen" para recuperar los ajustes de fábrica (página 22).
No hay color o el color es irregular cuando se visualiza una señal procedente de las tomas Y, PB/CB, PR/CR de  3	<ul style="list-style-type: none"> • Compruebe la conexión de las tomas Y, PB/CB, PR/CR de 3. • Asegúrese de que las tomas Y, PB/CB, PR/CR de 3 están colocadas firmemente en sus respectivas tomas de corriente.

Sonido

Problema	Causa/Solución
Buena calidad de imagen pero no hay sonido	<ul style="list-style-type: none"> • Pulse  +/- o  (eliminar sonido). • Compruebe que la opción "Altavoces TV" del menú "Características" esté seleccionada en la posición "Sí" (página 26).
Sonido con ruido	<ul style="list-style-type: none"> • Consulte la columna Causa/Solución acerca del "ruido de imagen" en página 46.

Canales

Problema	Causa/Solución
No se puede elegir el canal deseado	<ul style="list-style-type: none"> • Cambie entre modo digital y analógico y elija el canal digital/analógico deseado.
Algunos canales están vacíos	<ul style="list-style-type: none"> • Canal de suscripción/codificado. Suscribese al servicio Pay Per View. • El canal sólo se utiliza para datos (sin imagen ni sonido). • Póngase en contacto con la emisora para recibir información sobre la transmisión.
No se muestra el canal digital	<ul style="list-style-type: none"> • Compruebe que la antena está directamente conectada al televisor (no a través de otro equipo). • Póngase en contacto con un instalador local para averiguar si dispone de transmisiones digitales en su zona. • Utilice una antena de mayor ganancia.

Generales

Problema	Causa/Solución
El televisor se apaga automáticamente (entra en modo de espera)	<ul style="list-style-type: none"> • Compruebe si el "Temporizador" está activado (página 28). • Si no se recibe ninguna señal o no se realiza ninguna operación en modo TV durante 10 minutos, el televisor se pone automáticamente en modo de espera.
El televisor se enciende automáticamente	<ul style="list-style-type: none"> • Compruebe si el "Temporizador" está activado (página 28)
Algunas fuentes de entrada no pueden seleccionarse	<ul style="list-style-type: none"> • Seleccione "Etiquetado de AV" en el menú "Configuración" y cancele la función "Omitir" de la fuente de entrada (página 31).
El mando a distancia no funciona	<ul style="list-style-type: none"> • Cambie las pilas.
El indicador de la lámpara  de la parte frontal del televisor está encendido.	<ul style="list-style-type: none"> • Apague el televisor. Vuelva a encenderlo y, si el indicador de la lámpara sigue encendido, cambie la lámpara interna. Si desea más información, consulte las páginas 41 a 43.

Continúa

Índice

Números

Botones 0-9 8

14:9 15

4:3 15

A

Accesorios suministrados 10

AFT 32

Agudos 23

Ajuste del PC 27

Altavoces TV 26

Arranque automático 29

sólo canales analógicos 30

sólo canales digitales 34

ATT 33

Auriculares

conexión 37

Autoformato 25

Auto Volumen 24

B

Balance 23

BBE 23

Bloqueo TV 35

Botón AUX/VIDEO/⏻ 8

Botón DIGITAL 8

Botón de MENU 8

Botón de Modo de espera del
televisor (⏻) 8

Botón (⏻) Modo de Imagen 8

Botón (⏻) de Pantalla 8

Botón (⏻) Efecto de Sonido 8

Botón Eliminar sonido (⏻) 8

Botón (⏻) Info 8

Botón (⏻) Mantener teletexto 8

Botón analógico (⏻) 8

Botón (⏻) de Pantalla 8

Botón OK 8, 9

Botón Selección entrada (↔) 8, 9

Botón digital (⏻) 8

Botones coloreados 8

Botones numéricos 8

Botones PROG +/- 8, 9

Botones de volumen (⏻) +/- 8, 9

Brillo 21

C

Canal 32

Canales

sintonización

automática 12, 13

seleccionar 14

Omitir 33

Centrado RGB 25

Código PIN 36

Color 21

Cómo cambiar la lámpara 41

Comprobación de los accesorios 10

Comprobación de los accesorios

(Accesorios suministrados) 10

Conexión

antena/video 11

de equipos opcionales 37

Conexión de la antena 11

Configuración de subtítulos 35

Configuración digital 34, 35

Configuración módulo CA 36

Config. reloj 28

Configuración Técnica 36

Contraste 21

D

Descodificador 33

Desconexión automática 28

Dolby Virtual 23

E

Editción lista de programas 34

Efecto de sonido 23

EPG (Guía de programas

electrónica digital) 16

Nombre 32

Especificaciones 44

Etiquetado de AV 31

Etiquetado de programas 31

F

Fastext 15

Form. Pantalla 25

Filtro de audio 33

G

Graves 23

H

Horizontal 15

I

Idioma 29

Idioma de audio 35

Idioma subtítulos 35

Indicador de (⏻) Alimentación 9

Indicador de Modo de espera (⏻) 9

Iris 22

L

Lista de categorías 16

Lista de favoritos 18

Lista temporizador 17

M

Mando a distancia

Descripción general 8

Sensor 9

Menú Ajuste de la Imagen 21

Menú de Ajuste del Sonido 23

Menú Características 26

Menú Configuración 28

Menú Control Pantalla 25

Menú Pantalla

Menú Temporizador 28

Modo pantalla 15

Modo de imagen 21

N

Nitidez 21

O

Omitir 33

Optimizado 15

Ordenación de Programas 30

P

País 29

Preestablecido

ajuste de la imagen 22

ajuste del sonido 23

Programa 32

R

Temporizador de grabación 16

Recordatorio 17

Reductor Ruido 22

S

Salida AV2 26

Selección del idioma

y del país/región 12

Sintonía automática digital 34

Sintonía automática 12

canales analógicos

y digitales 13

Sintonización digital 34

Sintonía Manual 31

Sintonía manual digital 35

Sistema 32

Sonido Dual 24

T

Tabla índice de programas 15

Tabla índice de señales de entrada 19

Temporizador de grabación 17

Temp. manual de grabación 17

Mostrar teletexto (⏻) 8

Tipo de audio 35

Tonalidad 21

Tono Color 21

V

Video

conexión 11

grabación 16

Z

Zoom 15