

SONY®

3-288-523-21(1)

Digital HD Video Camera Recorder

HANDYCAM®

Mode d'emploi du caméscope

FR

Bedieningshandleiding

NL

Οδηγός Χρήσης

GR

HDR-TG1E/TG3E

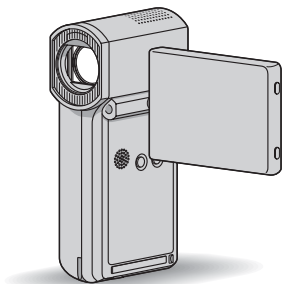

AVCHD



InfoLITHIUM™
SERIES

HDMI

Pour obtenir des informations détaillées sur les opérations avancées, reportez-vous au « Guide pratique de Handycam » (PDF).

Raadpleeg "Handycam-handboek" (PDF) voor meer informatie over de geavanceerde bewerkingen.

Για περισσότερες πληροφορίες σχετικά με τις σύνθετες λειτουργίες, ανατρέξτε στο "Εγχειρίδιο του Handycam" (PDF).



A lire en premier

Avant de faire fonctionner l'appareil, lisez attentivement le présent manuel et conservez-le pour toute référence ultérieure.

AVERTISSEMENT

Afin de réduire les risques d'incendie ou de décharge électrique, n'exposez pas cet appareil à la pluie ou à l'humidité.

N'exposez pas les piles à une chaleur excessive, notamment aux rayons directs du soleil, à une flamme, etc.

ATTENTION

Remplacez la batterie par une batterie correspondant au type spécifié uniquement. Sinon vous risquez de provoquer un incendie ou des blessures.

POUR LA CLIENTELE EN EUROPE

Attention

Le champ électromagnétique à des fréquences particulières peut avoir une incidence sur l'image et le son de cet appareil.

Cet appareil a été testé et jugé conforme aux limites établies par la directive EMC visant l'utilisation de câbles de connexion de moins de 3 mètres.

Avis

Si l'électricité statique ou les champs électrostatiques entraînent une interruption lors du transfert des données (échec), redémarrez l'application ou débranchez, puis rebranchez le câble de connexion (USB, etc.).



Traitement des appareils électriques et électroniques en fin de vie (Applicable dans les pays de l'Union Européenne et aux autres pays européens disposant de systèmes de collecte sélective)

Ce symbole, apposé sur le produit ou sur son emballage, indique que ce produit ne doit pas être traité avec les déchets ménagers. Il doit être remis à un point de collecte approprié pour le recyclage des équipements électriques et électroniques. En s'assurant que ce produit est bien mis au rebut de manière appropriée, vous aiderez à prévenir les conséquences négatives potentielles pour l'environnement et la santé humaine. Le recyclage des matériaux aidera à préserver les ressources naturelles. Pour toute information supplémentaire au sujet du recyclage de ce produit, vous pouvez contacter votre municipalité, votre déchetterie ou le magasin où vous avez acheté le produit.

Accessoires compatibles : « Memory Stick PRO Duo », Adaptateur de borne USB dédié



Elimination des piles et accumulateurs usagés (Applicable dans les pays de l'Union Européenne et aux autres pays européens disposant de systèmes de collecte sélective)

Ce symbole, apposé sur les piles et accumulateurs ou sur les emballages, indique que les piles et accumulateurs fournis avec ce produit ne doivent pas être traités comme de simples déchets ménagers. En vous assurant que ces piles et accumulateurs sont mis au rebut de façon appropriée, vous participez activement à la prévention des conséquences négatives que

leur mauvais traitement pourrait provoquer sur l'environnement et sur la santé humaine. Le recyclage des matériaux contribue par ailleurs à la préservation des ressources naturelles. Pour les produits qui pour des raisons de sécurité, de performance ou d'intégrité de données nécessitent une connexion permanente à une pile ou à un accumulateur, il conviendra de vous rapprocher d'un service technique qualifié pour effectuer son remplacement. En rapportant votre appareil électrique en fin de vie à un point de collecte approprié vous vous assurez que la pile ou l'accumulateur incorporé sera traitée correctement. Pour tous les autres cas de figure et afin d'enlever les piles ou accumulateurs en toute sécurité de votre appareil, reportez-vous au manuel d'utilisation. Rapporter les piles ou accumulateurs usagés au point de collecte approprié pour le recyclage. Pour toute information complémentaire au sujet du recyclage de ce produit ou des piles et accumulateurs, vous pouvez contacter votre municipalité, votre déchetterie locale ou le point de vente où vous avez acheté ce produit.

Avis aux consommateurs des pays appliquant les Directives UE

Le fabricant de ce produit est Sony Corporation, 1-7-1 Konan Minato-ku Tokyo, 108-0075 Japon. Le représentant agréé pour la compatibilité électromagnétique et la sécurité du produit est Sony Deutschland GmbH, Hedelfinger Strasse 61, 70327 Stuttgart, Allemagne. Pour toute question relative à la garantie ou aux réparations, reportez-vous à l'adresse que vous trouverez dans les documents ci-joints, relatifs à la garantie et aux réparations.

Remarques sur l'utilisation

Accessoires fournis

Les numéros entre parenthèses indiquent la quantité fournie.

- « Memory Stick PRO Duo » 4 Go (1)
- Adaptateur secteur (1)
- Cordon d'alimentation (1)
- Handycam Station (1) **A**
- Câble A/V composante (1) **B**
- Câble de raccordement A/V (1) **C**
- Câble USB (long) (1) **D**
- Câble USB (court) (1) **E**
- Adaptateur de borne USB dédié (1) **F**
- Cache pour adaptateur USB (1) **G**
- Adaptateur 21 broches (1)

Pour les modèles portant la marque **CE** en dessous de l'appareil uniquement.

- Batterie rechargeable NP-FH50 (1)
- Dragonne (1)
- CD-ROM « Handycam Application Software » (1) (p. 27)
 - Picture Motion Browser (logiciel)
 - Manuel de PMB
 - Guide pratique de Handycam (PDF)
- « Mode d'emploi du caméscope » (ce manuel) (1)

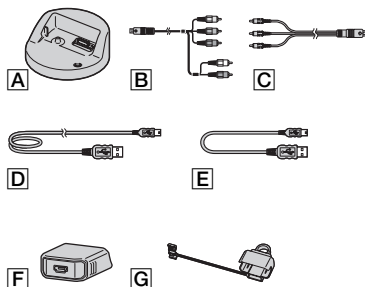



- * L'Adaptateur de borne USB dédié **F** et le cache pour adaptateur USB **G** sont fixés au câble USB (court) **E** au préalable.

Types de « Memory Stick » compatibles avec le caméscope

- Pour l'enregistrement de films, il est recommandé d'utiliser un « Memory Stick PRO Duo » de 1 Go ou plus portant le symbole :
 - MEMORY STICK PRO DUO (« Memory Stick PRO Duo »)*
 - MEMORY STICK PRO-HG DUO (« Memory Stick PRO-HG Duo »)
- * Peut être utilisé qu'il porte la marque Mark2 ou non.
- Nous garantissons un bon fonctionnement de votre caméscope avec un « Memory Stick PRO Duo » d'une taille allant jusqu'à 16 Go.
- Reportez-vous à la page 14 pour connaître la durée de prise de vue d'un « Memory Stick PRO Duo ».
- Les « Memory Stick PRO Duo » et « Memory Stick PRO-HG Duo » sont tous deux appelés « Memory Stick PRO Duo » dans le présent manuel.

Utilisation du caméscope

- Le caméscope n'est pas étanche à la poussière, aux gouttes d'eau ou aux projections d'eau. Reportez-vous à la section « Précautions » (p. 34).
- N'effectuez aucune des opérations suivantes lorsque le témoin  (Film)/ (Fixe) (p. 10), le témoin d'accès (p. 12) ou le témoin QUICK ON (p. 7) est allumé ou clignote. Sinon, vous risquez d'endommager le « Memory Stick PRO Duo », de perdre les images enregistrées ou d'entraîner d'autres dysfonctionnements.
 - éjection du « Memory Stick PRO Duo ».
 - retrait de la batterie ou débranchement de l'adaptateur secteur du caméscope ;
 - application de chocs mécaniques ou de vibrations au caméscope.
- Si vous fermez le panneau LCD lorsque votre caméscope est raccordé à d'autres appareils avec le câble USB, vous risquez de perdre les images enregistrées.
- Pendant l'insertion ou l'éjection du « Memory Stick PRO Duo », veillez à ce que le « Memory Stick PRO Duo » ne ressorte ou ne tombe pas (p. 12).

- Si vous raccordez votre caméscope à un autre appareil à l'aide d'un câble, veillez à insérer la fiche du connecteur dans le bon sens. En forçant l'insertion de la fiche dans le terminal, vous risquez d'endommager le terminal et de provoquer un dysfonctionnement de votre caméscope.
- Si vous répétez l'enregistrement/la suppression d'images pendant un certain temps, une fragmentation des données se produit sur le support. Les images ne peuvent être ni sauvegardées, ni enregistrées. Dans ce cas, enregistrez vos images sur un support externe, puis exécutez [FORMAT.SUPPORT] (p. 26).
- L'écran LCD est le produit d'une technologie extrêmement pointue et plus de 99,99 % des pixels sont opérationnels. Cependant, il est possible de constater de très petits points noirs et/ou lumineux (blancs, rouges, bleus ou verts) qui apparaissent en permanence sur l'écran LCD. Ces points sont normaux et proviennent du processus de fabrication ; ils n'affectent en aucun cas la qualité de l'enregistrement.

Remarques sur les prises de vue

- Avant le début de toute prise de vue, testez cette fonction pour vous assurer que l'image et le son sont enregistrés sans problème.
- Aucune compensation relative au contenu de l'enregistrement ne sera possible, même si la prise de vue ou la lecture s'avèrent impossibles en raison d'un mauvais fonctionnement du caméscope, du support d'enregistrement, etc.
- Les standards de télévision couleur sont différents d'un pays ou d'une région à l'autre. Pour visionner vos enregistrements sur un téléviseur, vous devez disposer d'un modèle basé sur le standard PAL.
- Les programmes de télévision, les films, les cassettes vidéo et autres enregistrements peuvent être protégés par des droits d'auteur. Leur enregistrement non autorisé peut être contraire à la législation sur les droits d'auteur.

Lecture d'images enregistrées sur d'autres appareils

- Votre caméscope est compatible avec le format MPEG-4 AVC/H.264 High Profile pour un enregistrement de qualité HD (haute définition). Par conséquent, vous ne pouvez pas visualiser les images enregistrées avec une qualité d'image HD (haute définition) sur votre caméscope avec les appareils suivants
 - d'autres appareils compatibles avec le format AVCHD qui ne sont pas compatibles avec le format High Profile
 - des appareils qui ne sont pas compatibles avec le format AVCHD

Enregistrement de toutes vos données d'image

- Pour éviter la perte de vos données d'images, enregistrez toutes vos images sur un autre support. Il est recommandé de sauvegarder les données d'image sur un disque tel qu'un DVD-R à l'aide d'un ordinateur, etc. Vous pouvez également sauvegarder vos données d'image à l'aide d'un magnétoscope ou d'un enregistreur DVD/HDD (p. 25).
- Nous vous conseillons d'enregistrer vos données d'image régulièrement après un enregistrement.

Lorsque le caméscope est raccordé à un ordinateur

- Ne tentez pas de formater le « Memory Stick PRO Duo » dans le caméscope à partir d'un ordinateur. Votre caméscope risquerait de ne pas fonctionner correctement.

A propos du réglage de la langue

- Des captures d'écran dans votre langue sont utilisées pour illustrer les procédures d'utilisation. Si nécessaire, modifiez la langue d'affichage à l'écran avant d'utiliser votre caméscope (p. 11).

A propos du présent manuel

- Les images représentées sur l'écran LCD dans le présent manuel à titre d'illustration ont été photographiées à l'aide d'un appareil photo numérique : leur apparence peut donc être différente des images réelles affichées sur l'écran LCD.

- La conception et les spécifications de votre caméscope et de ses accessoires sont sujettes à modification sans préavis.
- Les captures d'écran ont été réalisées sous Windows Vista. Les scènes peuvent varier selon le système d'exploitation de l'ordinateur.
- Reportez-vous également au « Guide pratique de Handycam » (PDF) et au « Manuel de PMB ».



Table des matières

A lire en premier.....	2
------------------------	---

Préparation

Etape 1 : mise en charge de la batterie	7
Etape 2 : Mise sous tension et réglage de la date et de l'heure... 10	
Modification du réglage de la langue	11
Etape 3 : insertion d'un « Memory Stick PRO Duo »	12

Enregistrement/Lecture

Enregistrement.....	13
Lecture	15
Lecture d'une image sur un téléviseur	16
Nom et fonction de chaque pièce	18
Indicateurs affichés pendant la lecture/l'enregistrement	20
Exécution de diverses fonctions - «  HOME » et «  OPTION »	22
Sauvegarde d'images	25
Suppression d'images.....	26

Utilisation avec un ordinateur

Utilisation avec un ordinateur.....	27
Installation et visualisation du « Guide pratique de Handycam » (PDF).....	27
Installation du « Picture Motion Browser »	27

Dépannage

Dépannage.....	31
----------------	----

Informations complémentaires

Précautions	34
Spécifications	36

Etape 1 : mise en charge de la batterie

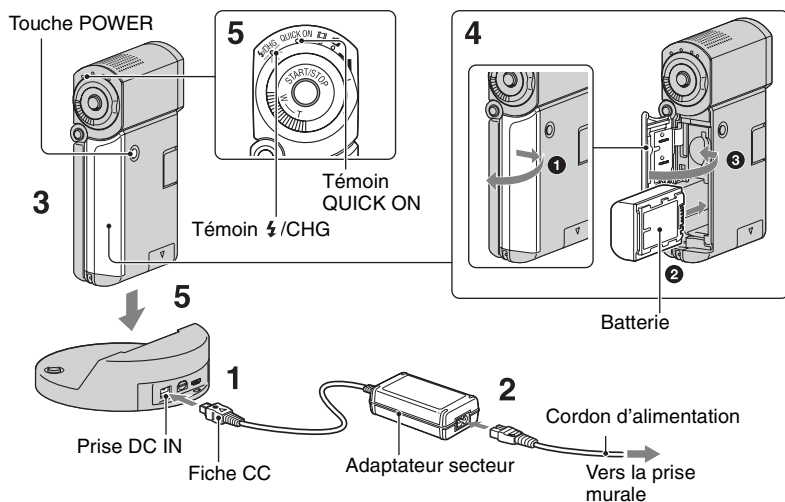

Vous pouvez charger la batterie « InfoLITHIUM » NP-FH50 après l'avoir fixée sur votre caméscope.

⚡ Remarques

- Veillez à utiliser exclusivement des batteries « InfoLITHIUM » de série NP-FH50 avec votre caméscope.

1 Connectez l'adaptateur secteur à la prise DC IN de la Handycam Station.

Veillez à ce que le repère ▲ de la fiche CC soit orienté vers le haut.

2 Raccordez le cordon d'alimentation à l'adaptateur secteur et à la prise murale.

3 Vérifiez que le panneau LCD est fermé.

4 Insérez la batterie.

- 1 Ouvrez le couvercle de la batterie/ Memory Stick Duo.
- 2 Insérez la batterie dans le bon sens jusqu'au déclic.
- 3 Fermez le couvercle de la batterie/du Memory Stick Duo.

5 Placez le caméscope sur la Handycam Station comme indiqué ci-dessus, puis insérez-le correctement et jusqu'au fond dans la Handycam Station.

Le témoin 4/CHG (charge) s'allume et la charge commence. Le témoin 4/CHG (charge) s'éteint lorsque la batterie est entièrement rechargée. Retirez le caméscope de la Handycam Station.

Remarques



- Vous ne pouvez pas recharger la batterie lorsque le témoin QUICK ON clignote. Lorsque le témoin QUICK ON clignote, appuyez sur POWER pour éteindre votre caméscope. Assurez-vous que le témoin QUICK ON ne clignote pas avant de charger la batterie.

Pour retirer la batterie

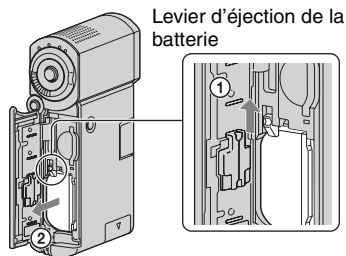
Eteignez votre caméscope et ouvrez le couvercle de la batterie/Memory Stick Duo. Faites glisser le levier d'éjection de la batterie. Faites attention à ne pas faire tomber la batterie.



Remarques

- Lorsque vous retirez la batterie ou que vous débranchez l'adaptateur secteur, vérifiez que le témoin  (Film)/ (Fixe) (p. 10)/d'accès (p. 12)/QUICK ON est éteint.

Pour charger la batterie en utilisant uniquement l'adaptateur secteur

Fermez le panneau LCD alors que le caméscope est éteint, puis raccordez l'adaptateur secteur à la prise DC IN de votre caméscope.

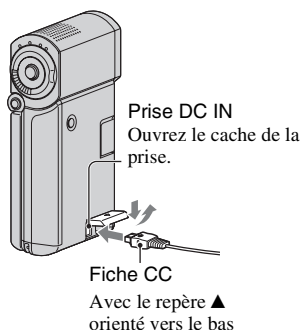

Temps de fonctionnement disponible pour la batterie fournie

Temps de charge :

Temps approximatif (en minutes) nécessaire à la recharge complète d'une batterie complètement déchargée.

Temps d'enregistrement/de lecture :

Temps approximatif (en minutes) disponible lors de l'utilisation d'une batterie en pleine charge.

« HD » symbolise une qualité d'image haute définition, et « SD » représente une qualité d'image standard.



	(Unité : min.)	
	HD	SD
Temps de charge	135	
Durée de prise de vue*1*2		
Durée de prise de vue continue	100	120
Durée de prise de vue type*3	50	60
Durée de lecture*2	135	145

*1 [MODE ENR.] : SP

*2 Lorsque le rétroéclairage de l'écran LCD est allumé.

*3 La durée de prise de vue type correspond à des prises de vue avec marche/arrêt, utilisation du zoom et mise sous/hors tension répétées.

Remarques sur la batterie

- Lorsque vous retirez la batterie, éteignez votre caméscope et éteignez le témoin  (Film)/ (Fixe) (p. 10)/d'accès (p. 12)/QUICK ON.
- La batterie ne fournit aucune alimentation lorsque l'adaptateur secteur est raccordé à la prise DC IN de votre caméscope ou à la Handycam Station, même si le cordon d'alimentation est débranché de la prise murale.

Remarque sur la durée de charge/lecture/prise de vue

- Durées mesurées avec le caméscope à une température de 25°C (10°C à 30°C conseillé).
- Les durées de prise de vue et de lecture disponibles sont raccourcies lorsque vous utilisez votre caméscope à basse température.
- Les durées de prise de vue et de lecture disponibles sont raccourcies en fonction des conditions d'utilisation de votre caméscope.

Remarque sur l'adaptateur secteur

- Branchez l'adaptateur secteur sur la prise de courant la plus proche. Débranchez immédiatement l'adaptateur secteur de la prise de courant si un problème de fonctionnement se produit pendant l'utilisation du caméscope.
- N'utilisez pas un adaptateur secteur situé dans un espace restreint, par exemple entre un mur et un meuble.
- Ne court-circuitez pas la fiche CC de l'adaptateur secteur ou les bornes de la batterie avec un objet métallique. Cela pourrait entraîner un dysfonctionnement.
- Même si votre caméscope est mis hors tension, l'appareil est toujours alimenté tant qu'il est raccordé à la prise secteur via l'adaptateur.

Utilisation à l'étranger

- Vous pouvez utiliser votre caméscope dans n'importe quel pays ou région en utilisant l'adaptateur secteur fourni. Vous pouvez également charger la batterie. Utilisez un adaptateur de fiche CA disponible dans le commerce, le cas échéant, selon le type de la prise murale. Pour plus d'informations, consultez le « Guide pratique de Handycam » (PDF).

Etape 2 : Mise sous tension et réglage de la date et de l'heure

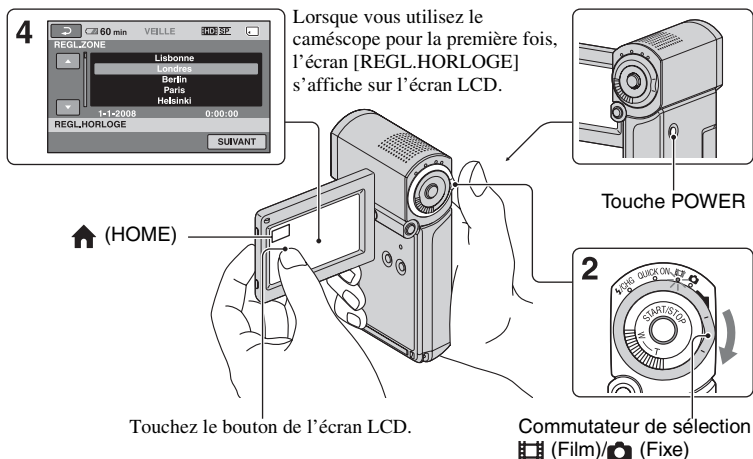

1 Ouvrez le panneau LCD.

Le caméscope se met sous tension.

Pour mettre votre caméscope sous tension lorsque le panneau LCD est ouvert, fermez-le et ouvrez-le de nouveau ou appuyez sur POWER lorsque le panneau LCD est ouvert.

Pour régler le panneau LCD, ouvrez-le à 90 degrés par rapport au caméscope (①), puis faites-le pivoter jusqu'à obtenir l'angle le mieux adapté pour la prise de vue ou la lecture (②). Vous pouvez faire pivoter le panneau LCD à 270 degrés du côté de l'objectif (②) pour enregistrer en mode miroir.

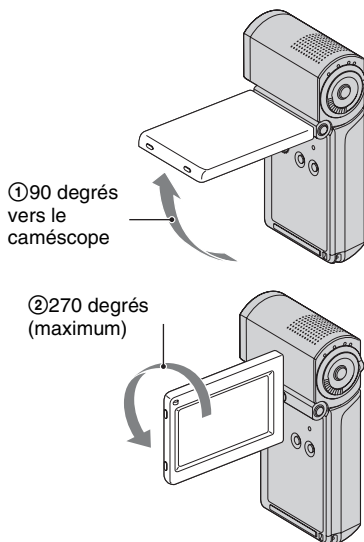

2 Faites glisser le sélecteur (Film)/ (Fixe) à plusieurs reprises dans le sens de la flèche jusqu'à ce que les différents témoins s'allument.

 (Film) : pour réaliser des films

 (Fixe) : pour enregistrer des images fixes

Passez à l'étape 4 lorsque vous mettez votre caméscope sous tension pour la première fois.

- Lorsque vous allumez le témoin  (fixe), le format de l'écran passe automatiquement à 4:3 (réglage par défaut).

3 Touchez (HOME) → (REGLAGES) → [REG.HOR./ LAN.] → [REGL.HORLOGE].

4 Sélectionnez la zone géographique de votre choix à l'aide de /, puis touchez [SUIVANT].



5 Réglez [HEURE ETE], [A] (année), [M] (mois), [J] (jour), l'heure et les minutes, puis touchez .



L'horloge démarre.





Sinon, fermez le panneau LCD ou appuyez sur POWER.

Conseils

- La date et l'heure n'apparaissent pas pendant la prise de vue, mais elles sont automatiquement enregistrées sur le « Memory Stick PRO Duo » et peuvent être affichées pendant la lecture.
- Vous pouvez désactiver les signaux sonores de fonctionnement en appuyant sur  (HOME) →  (REGLAGES) → [REGL.SON/AFF.] → [BIP] → [ARRET].
- Lorsque vous fermez le panneau LCD en mode de pause ou d'enregistrement, le témoin QUICK ON se met à clignoter et le caméscope passe en mode de veille. Si [VEIL.MARCHE RAP.] est réglé sur [ARRET] dans le HOME MENU (p. 23), votre caméscope se met hors tension lorsque vous fermez le panneau LCD.

Modification du réglage de la langue

Vous pouvez changer la langue des indications à l'écran.

Appuyez sur  (HOME) →  (REGLAGES) → [REG.HOR./ LAN.] → [ REGL.LANGUE], puis sélectionnez la langue désirée.

Pour mettre l'appareil hors tension

Lorsque vous êtes en mode de pause d'enregistrement ou en mode d'enregistrement, fermez le panneau LCD, puis appuyez sur POWER.

Etape 3 : insertion d'un « Memory Stick PRO Duo »

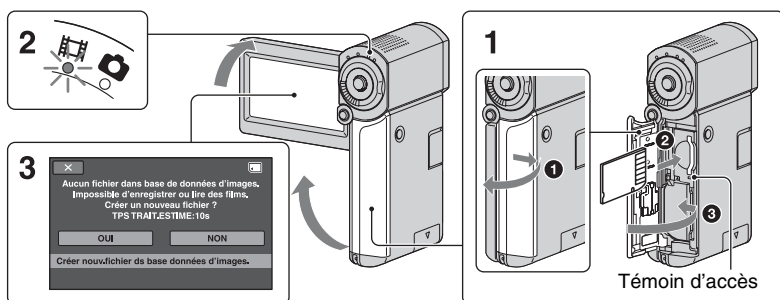

Si vous insérez un nouveau « Memory Stick PRO Duo », l'écran [Créer nouv.fichier ds base données d'images.] s'affiche.

Concernant le « Memory Stick » que vous pouvez utiliser avec votre caméscope, reportez-vous à la page 4.

1 Insérez le « Memory Stick PRO Duo ».

- 1 Ouvrez le couvercle de la batterie/ Memory Stick Duo.
- 2 Insérez « Memory Stick PRO Duo » dans le bon sens jusqu'au déclic.
- 3 Fermez le couvercle de la batterie/du Memory Stick Duo.



2 Ouvrez le panneau LCD et allumez le témoin (Film).

3 Touchez [OUI] sur l'écran [Créer nouv.fichier ds base données d'images].

Pour éjecter un « Memory Stick PRO Duo »

Ouvrez le couvercle de la batterie/du Memory Stick Duo, puis appuyez légèrement sur « Memory Stick PRO Duo » une fois.

Remarques

- N'effectuez aucune des opérations suivantes lorsque le témoin  (Film)/ (Fixe) (p. 10), le témoin d'accès ou le témoin QUICK ON (p. 7) est allumé ou clignote. Sinon, vous risquez d'endommager le support, de perdre les images enregistrées ou d'entraîner d'autres dysfonctionnements.
 - Ejection du « Memory Stick PRO Duo » du caméscope
 - Enlevez la batterie ou l'adaptateur secteur
 - application de secousses ou de coups au caméscope
- N'ouvrez pas le couvercle de la batterie/ Memory Stick Duo pendant l'enregistrement.
- Si vous insérez le « Memory Stick PRO Duo » dans la fente dans le mauvais sens en forçant, le « Memory Stick PRO Duo », la fente pour Memory Stick Duo ou les données d'image risquent d'être endommagés.
- Si le message [Echec de la création d'un nouveau fichier dans la base de données d'images. L'espace libre peut être insuffisant.] s'affiche pendant l'étape 3, formatez le « Memory Stick PRO Duo » (p. 26). Veuillez noter que le formatage supprime toutes les données enregistrées sur le « Memory Stick PRO Duo ».

Enregistrement

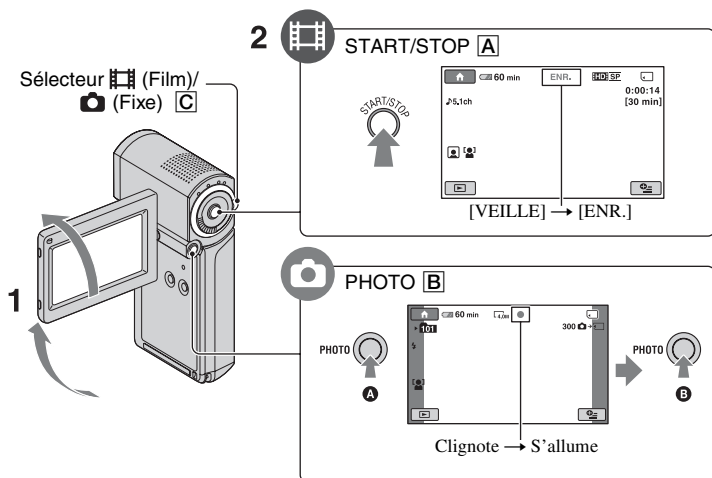

1 Ouvrez le panneau LCD.

2 Faites glisser le sélecteur (Film)/ (Fixe) **C** jusqu'à ce que le témoin approprié s'allume.

- (Film) : pour réaliser des films
- (Fixe) : pour enregistrer des images fixes

3 Démarrez l'enregistrement.

Films



Appuyez sur **START/STOP** **A**.

Pour arrêter l'enregistrement, appuyez de nouveau sur **START/STOP** **A**.

- Reportez-vous au « Guide pratique de Handycam » (PDF) pour afficher l'image avec une qualité SD (définition standard).

Images fixes





Appuyez légèrement sur **PHOTO** **B** pour régler la mise au point **A** (un bip retentit), puis appuyez à fond **B** (un dé clic d'obturateur est émis).

apparaît à côté de . Quand disparaît, l'image a été enregistrée.

Remarques

- Si vous fermez le panneau LCD lors de l'enregistrement, l'enregistrement s'arrête.

Conseils

- Vous pouvez vérifier l'espace disponible sur le « Memory Stick PRO Duo » en touchant  (HOME) →  (GERER SUPPORT) → [INFOS SUR SUPP.].
- Vous pouvez capturer des images fixes en appuyant sur PHOTO  lors de l'enregistrement d'un film.
- Lorsqu'un fichier film dépasse 2 Go, le fichier de film suivant est créé automatiquement.
- La durée d'enregistrement maximale d'un « Memory Stick PRO Duo » de Sony en mode d'enregistrement [HD SP] (réglage par défaut) est la suivante :
 - 1 Go : environ 15 minutes
 - 2 Go : environ 30 minutes
 - 4 Go : environ 65 minutes
 - 8 Go : environ 140 minutes
 - 16 Go : environ 285 minutes
- Quand vous mesurez la capacité d'un « Memory Stick PRO Duo », 1 Go est égal à 1 milliard d'octets, dont une partie est utilisée pour la gestion des données.
- Vérifiez le nombre d'images fixes enregistrables sur l'écran LCD de votre caméscope (p. 20).
- Vous pouvez capturer des images fixes à partir de films enregistrés (HDR-TG1E). Pour plus d'informations, consultez le « Guide pratique de Handycam » (PDF).

Lecture

2 (AFFICHER LES IMAGES)

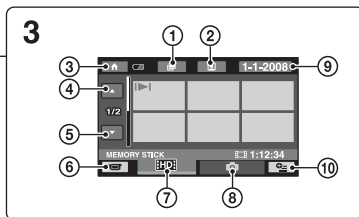
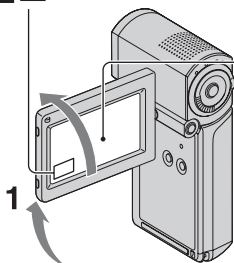

- ① Passage à l'écran (Index des pellicules)
- ② Passage à l'écran (Index des visages)
- ③ Passage à l'écran (HOME)
- ④ 6 images précédentes
- ⑤ 6 images suivantes
- ⑥ Retour à l'écran d'enregistrement

- ⑦ Affichage des films avec une qualité d'image HD (haute définition) *
 - ⑧ Affichage des images fixes
 - ⑨ Recherche d'images par date
 - ⑩ (OPTION)
- * s'affiche lorsque vous sélectionnez un film avec une qualité d'image SD (définition standard).

1 Ouvrez le panneau LCD pour mettre le caméscope sous tension.

2 Touchez (AFFICHER LES IMAGES).

L'écran VISUAL INDEX s'affiche sur l'écran LCD (L'affichage des vignettes peut prendre du temps).

3 Démarrez la lecture.

Films



Touchez l'onglet ou , puis sélectionnez le film que vous souhaitez lire.

Début de la scène/scène précédente Bascule entre Lecture et Pause quand vous appuyez dessus Scène suivante

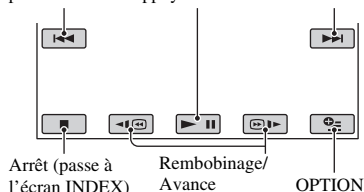

Images fixes





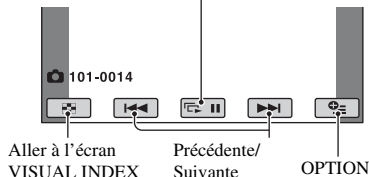

Touchez l'onglet , puis sélectionnez l'image fixe que vous souhaitez lire.



Diaporama



Pour régler le volume sonore des films

Lors de la lecture d'un film, appuyez sur l'onglet  (OPTION) → onglet  → [VOLUME], puis réglez le volume avec les touches  / .

Conseils

-  s'affiche avec l'image sur l'onglet lu/enregistré en dernier ( pour les images fixes) sur l'écran VISUAL INDEX. Lorsque vous sélectionnez un film repéré par , vous pouvez le lire depuis le point où il se trouvait avant d'être arrêté.

Lecture d'une image sur un téléviseur

Les méthodes de raccordement et la qualité d'image (HD (haute définition)/SD (définition standard)) sur le téléviseur dépendent du type de téléviseur et des raccordements utilisés.

Utilisez l'adaptateur secteur fourni comme source d'alimentation (p. 7).

Consultez également les modes d'emploi fournis avec les appareils à raccorder.

Remarques

- Pendant l'enregistrement, réglez [X.V.COLOR] sur [MARCHE] pour une lecture sur un téléviseur compatible x.v.Color. Certains réglages peuvent nécessiter une modification sur le téléviseur pendant la visualisation. Pour plus de détails, reportez-vous au mode d'emploi de votre téléviseur.

Séquence d'opérations

Commutez l'entrée de votre téléviseur sur la prise raccordée.

Reportez-vous aux modes d'emploi du téléviseur.

Raccordez votre caméscope au téléviseur en vous reportant au [GUIDE RACC.TELE.].

Touchez  (HOME) → 
(AUTRES) → [GUIDE RACC.TELE.].

Effectuez les réglages de sortie nécessaires sur votre caméscope.

Ouvrez le cache de la prise.

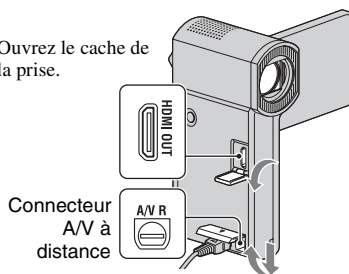

Ouvrez le cache de la prise.

Handycam Station

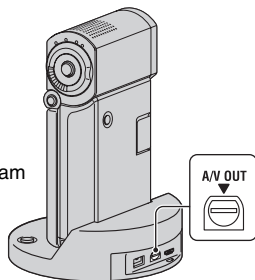

Remarques

- Lorsque vous utilisez un câble de raccordement A/V pour émettre des images, celles-ci sont lues avec une qualité d'image SD (définition standard).

- Votre caméscope et la Handycam Station sont équipés d'un Connecteur A/V à distance ou d'une prise A/V OUT. Raccordez le câble de raccordement A/V ou le câble A/V composante à la Handycam Station ou à votre caméscope. Si vous branchez le câble de raccordement A/V ou le câble A/V composante en même temps à la Handycam Station et au caméscope, cela peut provoquer des défauts d'affichage.

Nom et fonction de chaque pièce

Les touches, prises, etc. non mentionnées dans d'autres chapitres, le sont dans cette section.

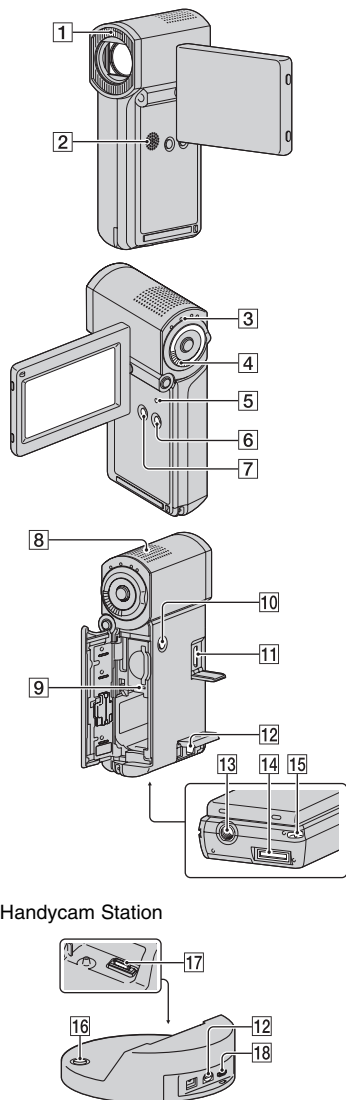

Handycam Station

Enregistrement/Lecture

1 Flash

Par défaut, le flash se déclenche automatiquement selon les conditions d'enregistrement.

Touchez (HOME) → (REGLAGES) → [REGL.PHOTO APP.] → [MODE FLASH] pour modifier le réglage.

2 Haut-parleur

3 Témoin QUICK ON

Clignote en mode de veille. Lorsque vous ouvrez le panneau LCD alors que le témoin QUICK ON clignote, vous pouvez lancer l'enregistrement en environ une seconde (QUICK ON).

En mode de veille, le témoin ne clignote plus et l'alimentation est automatiquement coupée si vous n'utilisez pas votre caméscope pendant un certain temps ([VEIL.MARCHE RAP.], p. 23).

4 Manette de zoom motorisé

Déplacez légèrement la manette de zoom motorisé pour ralentir le zoom. Déplacez-la davantage pour accélérer le zoom.

Vous pouvez agrandir les images fixes d'environ 1,1 à 5 fois leur taille initiale (zoom de lecture).

- Lorsque vous touchez l'écran pendant le zoom de lecture, le point de pression s'affiche au centre de l'écran LCD.

5 Touche RESET

Appuyez sur RESET pour réinitialiser tous les réglages, y compris celui de l'horloge.

6 Touche EASY

Appuyez sur EASY pour afficher ; la plupart des réglages se font automatiquement pour un enregistrement/une lecture facile. Pour annuler, appuyez de nouveau sur EASY.

7 Touche DISP/BATT INFO

Vous pouvez modifier l'affichage à l'écran si vous appuyez sur DISP/BATT INFO lorsqu'il est sous tension.

Vous pouvez vérifier l'autonomie de la batterie en appuyant sur cette touche une fois le panneau LCD ouvert, puis en appuyant sur POWER pour mettre le caméscope hors tension.

8 Microphone intégré

Le son récupéré par le microphone interne est converti en son ambiphonique 5,1 canaux et enregistré.

9 Témoin d'accès

Si le témoin d'accès est allumé ou clignote, votre caméscope est occupé à enregistrer ou à lire des données sur le « Memory Stick PRO Duo ».

10 Touche POWER

Appuyez sur POWER pour mettre le caméscope sous tension. Si vous appuyez sur cette touche lorsque le caméscope est sous tension, il s'éteint.

- Lorsque vous appuyez sur POWER pour mettre le caméscope sous tension avec le panneau LCD fermé, le caméscope passe en mode de veille. Si vous appuyez sur POWER en mode de veille, le caméscope est mis hors tension.

13 Logement du trépied (surface inférieure)

Fixez le trépied (en option) au logement du trépied à l'aide d'une vis pour trépied (en option : la longueur de la vis doit être inférieure à 5,5 mm).

15 Crochet pour dragonne (surface inférieure)

Fixez la dragonne et placez la boucle autour de votre main pour éviter de faire tomber et d'endommager le caméscope.

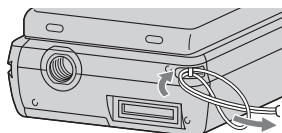
**Raccordement à d'autres appareils****11 Prise HDMI OUT**

Permet de raccorder un câble HDMI (en option).

12 Prise Connecteur A/V à distance/A/V OUT

Permet de raccorder le câble A/V composante ou le câble de raccordement A/V.

14 Connecteur d'interface (surface inférieure)

Permet de raccorder votre caméscope à la Handycam Station ou à l'Adaptateur de borne USB dédié.

En fixant l'Adaptateur de borne USB dédié, vous pouvez raccorder le câble USB à votre caméscope sans utiliser la Handycam Station.

16 Touche  (DISC BURN)

Permet de créer un disque en raccordant le caméscope à un ordinateur, etc. Pour plus d'informations, consultez le « Manuel de PMB » (p. 30).

17 Connecteur d'interface (Handycam Station)

Branchez votre caméscope au connecteur d'interface lorsque vous l'utilisez avec la Handycam Station.

18 Prise  (USB)

Permet de raccorder le câble USB.

- Pour le HDR-TG3E : sortie uniquement

Indicateurs affichés pendant la lecture/ l'enregistrement

Enregistrement de films

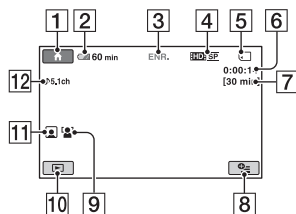

Enregistrement d'images fixes

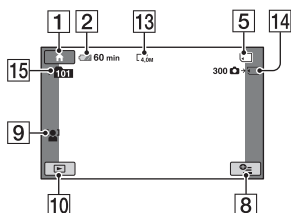

Visualisation de films

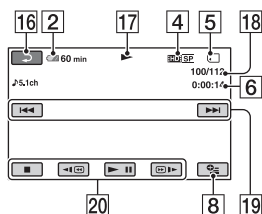

Visualisation d'images fixes

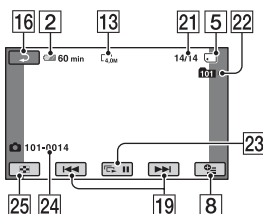

- 1 Touche HOME
- 2 Autonomie de la batterie (approximative)
- 3 Etat de l'enregistrement ([VEILLE] (veille) ou [ENR.] (enregistrement))
- 4 Qualité d'enregistrement (HD/SD) et mode d'enregistrement (FH/HQ/SP/LP)
- 5 Support
- 6 Compteur (heures/minutes/secondes)
- 7 Durée de prise de vue restante
- 8 Touche OPTION
- 9 DETECT.VISAGES
- 10 Touche AFFICHER LES IMAGES
- 11 Index des visages activé
- 12 Enregistrement ambiophonique 5,1 canaux
- 13 Taille d'image
- 14 Nombre approximatif d'images fixes pouvant être enregistrées et support/ Lors de l'enregistrement d'images fixes
- 15 Dossier d'enregistrement
- 16 Bouton Retour
- 17 Mode de lecture
- 18 Numéro du film en cours de lecture/ Nombre total de films enregistrés
- 19 Bouton précédent/suivant
- 20 Boutons de commande vidéo
- 21 Numéro de l'image fixe en cours de lecture/Nombre total d'images fixes enregistrées
- 22 Dossier de lecture
- 23 Bouton diaporama
- 24 Nom du fichier de données
- 25 Touche VISUAL INDEX

Indicateurs sur les écrans LCD

Les indicateurs suivants apparaissent lors de l'enregistrement/la lecture pour indiquer les réglages de votre caméscope.

En haut à gauche Au centre En haut à droite

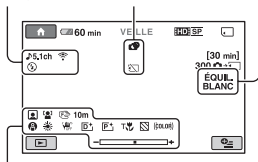

En bas

En haut à gauche

Indicateur	Signification
J5,1ch J2ch	MODE AUDIO
⌚	Enregistrement avec retardateur
⚡ 🔦 🔴 🔴	Flash, YEUX ROUGES
📻	NIV.REF.MIC bas
4:3	SEL.GD FRMAT
📶	MIC ZOOM INTEG.

Au centre

Indicateur	Signification
4,0M 3,0M 2,3M 1,9M 1,7M LVGA	TAILLE
🔄	Diaporama continu
📷	Color Slow Shutter
🔗	Connexion PictBridge
📢 📷 📷 📷	Avertissement

En haut à droite

Indicateur	Signification
ÉQUIL. BLANC ÉQUIL. NOIR	FONDU
☒ OFF	Rétroéclairage de l'écran LCD désactivé



En bas

Indicateur	Signification
P+	Effets spéciaux
D+	Effet numérique
📷 📷 📷	Mise au point manuelle
🌙 🌙 🌙 🌙	SELECTION SCENE
☀️ 🌙 📷	Balance des blancs
📷 📷	SteadyShot désactivé
📷	EXPOSITION/ SPOTMETRE
T📷	TELE MACRO
📷	RAY.DIAG.
(COLOR)	X.V.COLOR
📷	Index des visages
📷	DETECT.VISAGES

💡 Conseils

- Les indicateurs et leurs positions sont approximatifs et diffèrent de ce que vous voyez réellement. Pour plus d'informations, consultez le « Guide pratique de Handycam » (PDF).
- La date et l'heure d'enregistrement sont enregistrées automatiquement sur le « Memory Stick PRO Duo ». Elles ne s'affichent pas pendant l'enregistrement. Toutefois, vous pouvez les vérifier dans [CODE DONNEES] pendant la lecture.

Exécution de diverses fonctions - « HOME » et « OPTION »

Vous pouvez afficher l'écran de menu en touchant  (HOME)/ (OPTION). Pour plus d'informations sur les options de menu, consultez le « Guide pratique de Handycam » (PDF) (p. 27).

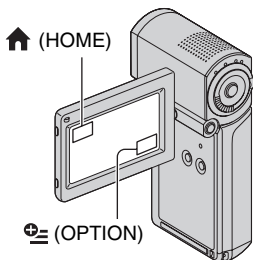

Utilisation du HOME MENU

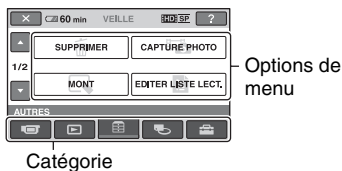

Vous pouvez modifier les réglages de fonctionnement selon vos souhaits. Touchez  (HOME) pour afficher l'écran de menu.



1 Appuyez sur la catégorie de votre choix, puis sur l'option pour modifier le réglage.



2 Suivez les instructions à l'écran.

Conseils

- Si l'option n'apparaît pas sur l'écran, touchez / pour changer de page.
- Pour masquer l'écran HOME MENU, touchez .

- Vous ne pouvez pas simultanément sélectionner ou activer les options grisées avec le mode de lecture/prise de vue en cours.

Pour voir les explications du HOME MENU (HELP)

- ① Touchez  (HOME).
- ② Touchez  (HELP).



Le bas du bouton  (HELP) devient orange.



- ③ Appuyez sur l'option sur laquelle vous souhaitez obtenir des détails. Lorsque vous appuyez sur une option, l'explication correspondante s'affiche à l'écran.

Pour utiliser l'option sélectionnée, appuyez sur [OUI].

Utilisation du OPTION MENU

 OPTION MENU apparaît sous la forme d'une fenêtre contextuelle lorsque vous cliquez avec le bouton droit de la souris sur l'ordinateur. Appuyez sur  (OPTION) pour afficher les options de menu modifiables dans la situation actuelle.

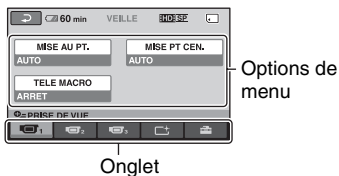

1 Appuyez sur l'onglet de votre choix, puis sur l'option pour modifier le réglage.

2 Une fois le réglage terminé, touchez **[OK]**.

⚡ Remarques

- Si l'option souhaitée n'apparaît pas à l'écran, appuyez sur un autre onglet. Si vous ne trouvez l'option nulle part, c'est quelle n'est pas disponible dans la situation actuelle.
- Le **[OPTION]** MENU ne peut pas être utilisé pendant l'opération Easy Handycam.

Options du HOME MENU

Catégorie [RETOUR] (PRISE DE VUE)	
FILM*	
PHOTO*	
ENR.L.REGUL.	
Catégorie [RETOUR] (AFFICHER LES IMAGES)	
VISUAL INDEX*	
[RETOUR] INDEX*	
[RETOUR] INDEX*	
LISTE DE LECTURE	
Catégorie [RETOUR] (AUTRES)	
SUPPRIMER*	[RETOUR] SUPPRIMER], [RETOUR] SUPPRIMER]
CAPTURE PHOTO (HDR-TG1E)	
MONT	[RETOUR] SUPPRIMER], [RETOUR] SUPPRIMER], [DIVISER]
EDITER	[HDD] AJOUTER],
LISTE	[HSD] AJOUTER],
LECT.	[HDD] AJOUTER/date], [HSD] AJOUTER/date], [HDD] SUPPRIMER], [ESD] SUPPRIMER], [HDD] SUPP.TOUT], [ESD] SUPP.TOUT], [HDD] DEPLACER], [ESD] DEPLACER]
IMPRIMER	
CONNEXION	[RETOUR] CONNEXION USB],
USB	[DISC BURN]

GUIDE RACC.TELE.*	
Catégorie [RETOUR] (GERER SUPPORT)	
REGLAGE [HDD] / [HSD]	
INFOS SUR SUPP.	
FORMAT.SUPPORT*	
REPAR.F.BD.IM.	
Catégorie [RETOUR] (REGLAGES)	
REGL.	[MODE ENR.], [MODE
FILMS APP.	AUDIO], [SEL.GD FRMAT], [ZOOM NUM.], [STEADYSHOT], [OBT.LENTE AUTO], [X.V.COLOR], [IMAGE GUIDE], [RAY.DIAG.], [REG. [RETOUR] REST.], [DATE SS- T.], [MODE FLASH]*, [NIV.FLASH], [YEUX ROUGES], [DETECT.VISAGES], [REGLAGE INDEX [RETOUR]]*
REGL.	[RETOUR] TAILLE]*, [N°FICHER],
PHOTO	[IMAGE GUIDE],
APP.	[RAY.DIAG.], [MODE FLASH]*, [NIV.FLASH], [YEUX ROUGES], [DETECT.VISAGES]
AFF.REGUL.	[CODE DONNEES],
IMAGES	[RETOUR] AFFICHAGE]
REGL.SON/ AFF.**	[VOLUME]*, [BIP]*, [LUMI.LCD], [NIV.CTJR LCD], [COULEUR LCD]
REGLAGES SORTIE	[FORMAT TV], [SORTIE AFF.], [COMPOSANT]
REG.HOR./ [A] LAN.	[REGL.HORLOGE]*, [REGL.ZONE], [HEURE ETE], [A] REGL.LANGUE]*
REGL.GENE RAUX	[MODE DEMO], [ETALONNAGE], [ARRET AUTO], [VEIL.MARCHE RAP.], [COMMANDE HDMI]

* Vous pouvez également régler ces options pendant l'opération Easy Handycam.

** Le menu passe à [REGLAGES SON] pendant l'opération Easy Handycam.

Options du OPTION MENU

Les options ci-dessous sont réglables uniquement dans OPTION MENU.

Onglet 

[MISE AU PT.], [MISE PT CEN.], [TELE MACRO], [EXPOSITION], [SPOTMETRE], [SELECTION SCENE], [BAL BLANCS], [COLOR SLOW SHTR]

Onglet 

[FONDU], [EFFET NUM.], [EFFET SPEC.]

Onglet 

[MIC ZOOM INTEG.], [NIV.REF.MIC], [RETARDATEUR], [CHRONO], [ENREGISTRER SON]

– (L'onglet affiché dépend de la situation/Pas d'onglet)

[DIAPORAMA], [REG.DIAPORAMA], [COPIES], [DATE/HEURE], [TAILLE]

Sauvegarde d'images

En raison de la capacité limitée du « Memory Stick PRO Duo », veuillez à sauvegarder les données d'image sur certains types de supports externes comme un DVD-R ou le disque dur d'un ordinateur.

Vous pouvez sauvegarder les images enregistrées sur le caméscope comme décrit ci-dessous.

Utilisation d'un ordinateur

A l'aide du logiciel « Picture Motion Browser » disponible sur le CD-ROM fourni, vous pouvez sauvegarder des images enregistrées sur votre caméscope avec une qualité d'image HD (haute définition) ou SD (définition standard). Au besoin, vous pouvez transférer de nouveau des films avec une qualité d'image HD (haute définition) sur votre caméscope à partir de votre ordinateur. Pour plus d'informations, reportez-vous au « Manuel de PMB » (p. 30).

Création d'un disque avec une simple pression sur une touche (One Touch Disc Burn)

Vous pouvez sauvegarder les images enregistrées sur le caméscope directement sur un disque en toute simplicité en appuyant sur la touche  (DISC BURN).

Sauvegarde d'images sur un ordinateur

Vous pouvez sauvegarder les images enregistrées sur le caméscope sur le disque dur d'un ordinateur.

Création d'un disque avec des images sélectionnées

Vous pouvez enregistrer des images copiées sur votre ordinateur sur un disque. Vous pouvez également les éditer.

Raccordement du caméscope à d'autres appareils

Pour plus d'informations, reportez-vous au « Guide pratique de Handycam » (PDF).

Raccordement à l'aide d'un câble A/V



Vous pouvez effectuer une copie sur un magnétoscope ou un enregistreur DVD/HDD avec une qualité d'image SD (définition standard).

Raccordement à l'aide d'un câble USB

Vous pouvez effectuer des copies sur des graveurs de DVD, etc. compatibles avec la copie de films tout en conservant une qualité d'image HD (haute définition).

Suppression d'images

Sélectionnez la qualité d'image du film que vous souhaitez supprimer avant l'opération.

1 Touchez  (HOME) →  (AUTRES) → [SUPPRIMER].



2 Appuyez sur [ SUPPRIMER].

3 Touchez [ SUPPRIMER] ou [ SUPPRIMER], puis le film à supprimer.

Le film sélectionné est repéré par ✓.

4 Touchez [OK] → [OUI] → [OK].

Suppression simultanée de tous les films

A l'étape **3**, touchez [ SUPPR.TOUT]/ [ SUPPR.TOUT] → [OUI] → [OUI] → [OK].

Suppression des images fixes

① A l'étape **2**, touchez [ SUPPRIMER].



② Touchez [ SUPPRIMER], puis touchez l'image fixe à supprimer. L'image fixe sélectionnée est repérée par ✓.

③ Touchez [OK] → [OUI] → [OK].

Conseils

- Pour supprimer simultanément toutes les images fixes, touchez [ SUPPR.TOUT] → [OUI] → [OUI] → [OK] à l'étape ②.

Pour supprimer toutes les images (Formater)

Touchez  (HOME) →  (GERER SUPPORT) → [FORMAT.SUPPORT] → [OUI] → [OUI] → [OK].

Remarques

- Le formatage supprimera toutes les données enregistrées sur le « Memory Stick PRO Duo ».

Utilisation avec un ordinateur

Guide pratique/logiciel à installer

■ « Guide pratique de Handycam » (PDF)

Le « Guide pratique de Handycam » (PDF) présente en détails votre caméscope et son utilisation.

■ « Picture Motion Browser » (pour les utilisateurs Windows uniquement)

« Picture Motion Browser » est le logiciel fourni. Vous pouvez profiter des opérations suivantes.

- Création d'un disque d'une simple pression sur une touche
- Importation d'images sur un ordinateur
- Montage d'images importées
- Création d'un disque

🔍 Remarques

- Le logiciel « Picture Motion Browser » fourni n'est pas pris en charge par les ordinateurs Macintosh. Pour d'informations sur l'utilisation d'un ordinateur Macintosh raccordé à votre caméscope, consultez les sites Internet suivants.
<http://guide.d-imaging.sony.co.jp/mac/ms/fr/>

Installation et visualisation du « Guide pratique de Handycam » (PDF)

Pour visualiser le « Guide pratique de Handycam » (PDF), vous devez installer Adobe Reader sur votre ordinateur.

- ① Mettez l'ordinateur sous tension.
- ② Placez le CD-ROM (fourni) dans le lecteur de disque de votre ordinateur.
L'écran de sélection pour l'installation apparaît.



- ③ Cliquez sur [Handycam Handbook].
L'écran d'installation du « Guide pratique de Handycam » (PDF) apparaît.

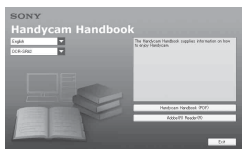

- ④ Sélectionnez la langue de votre choix et le nom de modèle de votre Handycam, puis cliquez sur [Handycam Handbook (PDF)]. L'installation démarre. Une fois l'installation terminée, l'icône de raccourci du « Guide pratique de Handycam » (PDF) apparaît sur le bureau de votre ordinateur.
 - Le nom de modèle de votre Handycam est imprimé sur sa surface inférieure.
- ⑤ Cliquez sur [Exit] → [Exit], puis retirez le CD-ROM du lecteur de disque de votre ordinateur.
Pour visualiser le « Guide pratique de Handycam », double-cliquez sur l'icône de raccourci du « Guide pratique de Handycam ».

💡 Conseils

- Pour les utilisateurs de Macintosh, suivez les étapes ci-dessous.
 - ① Mettez l'ordinateur sous tension.
 - ② Placez le CD-ROM (fourni) dans le lecteur de disque de votre ordinateur.
 - ③ Ouvrez le dossier [Handbook] du CD-ROM, double-cliquez sur le dossier [FR], puis glissez-déposez le fichier « Handbook.pdf » sur l'ordinateur.
Pour visualiser le « Guide pratique de Handycam », double-cliquez sur « Handbook.pdf ».

Installation du « Picture Motion Browser »

■ Configuration système requise

SO : Microsoft Windows 2000
Professional SP4/Windows XP SP2*/
Windows Vista*

* Les éditions 64 bits et Starter ne sont pas prises en charge.

L'installation standard est requise.

Le fonctionnement n'est pas garanti si le système d'exploitation indiqué ci-dessus a été mis à niveau ou en cas d'environnement à double amorçage.

UC : Intel Pentium 4 2,8 GHz minimum (Intel Pentium 4 3,6 GHz minimum, Intel Pentium D 2,8 GHz minimum, Intel Core Duo 1,66 GHz minimum, Intel Core 2 Duo 1,66 GHz minimum recommandé.)

- Intel Pentium III 1 GHz minimum permet d'effectuer les opérations suivantes :
 - Importation du contenu vers l'ordinateur
 - One Touch Disc Burn
 - Création d'un disque au format AVCHD/d'une vidéo DVD
 - Copie d'un disque
 - Traitement du contenu selon une qualité d'image SD (définition standard) uniquement

Mémoire : Sous Windows 2000, Windows XP : 512 Mo minimum (1 Go minimum recommandé.)

Pour le traitement de contenu avec une qualité d'image SD (définition standard) uniquement, 256 Mo au minimum sont nécessaires.

Sous Windows Vista : 1 Go minimum

Disque dur : volume de disque requis pour l'installation : environ 500 Mo (10 Go minimum peuvent s'avérer nécessaires lors de la création de disques au format AVCHD).

Affichage : 1 024 × 768 points minimum

Autres : Port ψ USB (doit être fourni en standard, Hi-Speed USB (compatible USB 2.0) recommandé), graveur de DVD (un lecteur de CD-ROM est nécessaire pour l'installation)

Attention

Ce caméscope capture un métrage haute définition au format AVCHD. L'utilisation du logiciel PC inclus permet de copier un

métrage haute définition sur un support DVD. Toutefois, un support DVD contenant un métrage AVCHD ne doit pas être utilisé avec des lecteurs ou des enregistreurs de DVD car le lecteur/l'enregistreur de DVD risque de ne pas éjecter le support et d'effacer son contenu sans prévenir. Un support DVD contenant un métrage AVCHD peut être lu sur un lecteur/enregistreur Blu-ray Disc™ compatible ou tout autre appareil compatible.

Remarques

- Vous pouvez lire des images enregistrées sur un « Memory Stick PRO Duo » dans la fente pour Memory Stick d'un ordinateur. Toutefois, dans les cas suivants, n'utilisez pas la fente pour Memory Stick de l'ordinateur mais raccordez votre caméscope à l'ordinateur à l'aide du câble USB :
 - L'ordinateur n'est pas compatible avec un « Memory Stick PRO Duo ».
 - Un adaptateur pour Memory Stick Duo est nécessaire.
 - Un « Memory Stick PRO Duo » ne peut être lu dans la fente pour Memory Stick.
 - La lecture de données à partir de la fente pour Memory Stick est lente.

Procédure d'installation

Vous devez installer le logiciel sur votre ordinateur Windows **avant de raccorder votre caméscope à l'ordinateur.**

L'installation n'est requise que la première fois.

Le contenu à installer et les procédures peuvent varier selon votre système d'exploitation.

- ① Vérifiez que votre caméscope n'est pas raccordé à l'ordinateur.
- ② Mettez l'ordinateur sous tension.

Remarques

- Connectez-vous en tant qu'Administrateur pour procéder à l'installation.
 - Fermez toutes les applications ouvertes avant d'installer le logiciel.
- ③ Placez le CD-ROM fourni dans le lecteur de disque de votre ordinateur.

L'écran d'installation apparaît.



Si l'écran n'apparaît pas

- 1 Cliquez sur [Start], puis sur [My Computer]. (Pour Windows 2000, cliquez deux fois sur [My Computer].)
- 2 Cliquez deux fois sur [SONYPICUTIL (E:)] (CD-ROM) (lecteur de disque).
* Les noms de lecteur (tels que (E:)) peuvent varier selon l'ordinateur.
- 4 Cliquez sur [Install].
- 5 Sélectionnez la langue pour l'application à installer, puis cliquez sur [Next].
- 6 Lorsque l'écran de confirmation du raccordement s'affiche, raccordez votre caméscope à l'ordinateur en effectuant les étapes suivantes.

Lors de l'utilisation de la Handycam Station

- 1 Branchez l'adaptateur secteur à la Handycam Station et à une prise murale.
- 2 Placez le caméscope sur la Handycam Station, puis mettez-le sous tension.
- 3 Raccordez la prise USB de la Handycam Station (p. 19) à l'ordinateur à l'aide du câble USB fourni.
L'écran [SELECT.USB] s'affiche automatiquement sur votre caméscope.
- 4 Touchez [ CONNEXION USB] sur l'écran [SELECT.USB] du caméscope.

Lors de l'utilisation de l'Adaptateur de borne USB dédié

- 1 Fixez l'Adaptateur de borne USB dédié sur votre caméscope.

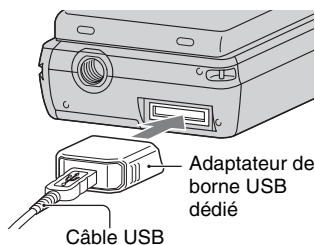

- 2 Raccordez l'adaptateur secteur au caméscope et à la prise murale, puis mettez le caméscope sous tension.
- 3 Branchez le câble USB raccordé à l'Adaptateur de borne USB dédié sur l'ordinateur.
L'écran [SELECT.USB] s'affiche automatiquement sur votre caméscope.
- 4 Touchez [ CONNEXION USB] sur l'écran [SELECT.USB] du caméscope.

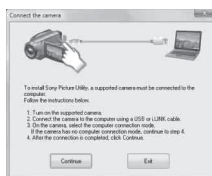

- 7 Cliquez sur [Continue].
- 8 Lisez le [License Agreement], sélectionnez [I accept the terms of the license agreement] si vous l'acceptez, puis cliquez sur [Next].
- 9 Validez les réglages d'installation, puis cliquez sur [Install].
- 10 Suivez les instructions à l'écran pour installer le logiciel.
Selon l'ordinateur, il est possible que vous deviez installer un logiciel tiers. Si l'écran d'installation s'affiche, suivez les instructions pour installer le logiciel requis.
- 11 Au besoin, redémarrez l'ordinateur pour terminer l'installation.
- 12 Retirez le CD-ROM du lecteur de disque de votre ordinateur.

Pour débrancher le câble USB

- 1 Cliquez sur l'icône  → [Safely remove USB Mass Storage Device] → [OK] (Windows 2000 uniquement) dans la barre des tâches située dans le coin inférieur droit du bureau.
- 2 Touchez [FIN] → [OUI] sur l'écran du caméscope.
- 3 Débranchez le câble USB.

Pour utiliser « Picture Motion Browser »



Pour lancer « Picture Motion Browser », cliquez sur [Start] → [All Programs] → [Sony Picture Utility] → [PMB - Picture Motion Browser].

Pour plus d'informations sur le fonctionnement de base de « Picture Motion Browser », consultez le « Manuel de PMB ». Pour afficher le « Manuel de PMB », cliquez sur [Start] → [All Programs] → [Sony Picture Utility] → [Aide] → [Manuel de PMB].

Remarques

- Si vous fermez le panneau LCD lorsque votre caméscope est raccordé à d'autres appareils avec le câble USB, vous risquez de perdre les images enregistrées.

Conseils

- Si l'écran [SELECT.USB] n'apparaît pas, appuyez sur  (HOME) →  (AUTRES) → [CONNEXION USB].

Dépannage

Si vous rencontrez un problème pendant l'utilisation de votre caméscope, utilisez le tableau suivant pour essayer d'y remédier. Si le problème persiste, débranchez la source d'alimentation et contactez votre revendeur Sony.

- Pour les symptômes concernant le caméscope, consultez le « Guide pratique de Handycam » (PDF) et pour le raccordement à l'ordinateur, consultez le « Manuel de PMB ».

Le caméscope ne se met pas sous tension.

- Insérez une batterie chargée dans le caméscope (p. 7).
- Raccordez la fiche de l'adaptateur secteur à la prise murale (p. 7).

Le caméscope ne fonctionne pas, même lorsqu'il est mis sous tension.

- Un délai de quelques secondes s'écoule après la mise sous tension, avant que votre caméscope ne soit prêt pour l'enregistrement. Il ne s'agit pas d'un dysfonctionnement.
- Débranchez l'adaptateur secteur de la prise murale ou retirez la batterie, puis rebranchez-le/réinsérez-la au bout d'1 minute environ. Si les fonctions sont toujours inopérantes, appuyez sur la touche RESET (p. 18) à l'aide d'un objet pointu. (Si vous appuyez sur la touche RESET, tous les réglages, celui de l'horloge inclus, sont réinitialisés.)





Votre caméscope chauffe.

- L'appareil est allumé depuis un certain temps. Il ne s'agit pas d'un dysfonctionnement.

Une coupure soudaine de courant se produit.

- Mettez à nouveau l'appareil sous tension.
- Utilisez de l'adaptateur secteur.
- Rechargez la batterie (p. 7).

Lorsque vous appuyez sur START/STOP ou sur PHOTO, le caméscope n'enregistre pas d'images.

- Faites glisser le sélecteur  (Film)/  (Fixe) jusqu'à ce que le témoin  (Film) ou le témoin  (Fixe) (p. 13) s'allume.
- Il n'est pas possible d'enregistrer des images en mode de veille. Ouvrez le panneau LCD.
- Votre caméscope enregistre l'image que vous venez de capturer sur le « Memory Stick PRO Duo ». Pendant cette opération, vous ne pouvez pas effectuer un nouvel enregistrement.
- Le « Memory Stick PRO Duo » est plein. Utilisez un nouveau « Memory Stick PRO Duo » ou formatez le « Memory Stick PRO Duo ». Vous pouvez également supprimer les images superflues (p. 26).
- Le nombre total de scènes de film ou d'images fixes dépasse la capacité d'enregistrement de votre caméscope. Supprimez les images superflues (p. 26).

Impossible d'installer « Picture Motion Browser ».

- Vérifiez l'environnement informatique requis pour installer « Picture Motion Browser ».
- Installez « Picture Motion Browser » correctement (p. 27).

« Picture Motion Browser » ne fonctionne pas correctement.

- Quittez « Picture Motion Browser » et redémarrez l'ordinateur.

Votre caméscope n'est pas reconnu par l'ordinateur.

- Débranchez les périphériques autres que le clavier, la souris et le caméscope de la prise USB de l'ordinateur.

- Débranchez le câble USB de l'ordinateur et de la Handycam Station ou de l'adaptateur de borne USB dédié, puis redémarrez l'ordinateur et raccordez à nouveau l'ordinateur et votre caméscope correctement.



Code d'autodiagnostic/ Indicateurs d'avertissement

Si des indicateurs s'affichent sur l'écran LCD, vérifiez les points suivants.

Si le problème persiste, même après plusieurs tentatives pour y remédier, contactez votre revendeur Sony ou votre centre de service après-vente agréé Sony.

Indicateurs	Causes/Solutions
C:04:□□	<ul style="list-style-type: none"> • La batterie utilisée n'est pas une batterie « InfoLITHIUM » NP-FH50. Utilisez une batterie « InfoLITHIUM » NP-FH50 (p. 7). • Raccordez fermement la fiche CC de l'adaptateur secteur à la prise DC IN de la Handycam Station ou de votre caméscope (p. 7).
C:13:□□/ C:32:□□	<ul style="list-style-type: none"> • Débranchez la source d'alimentation. Rebranchez-la et faites de nouveau fonctionner votre caméscope.
E:20:□□ / E:31:□□ / E:61:□□ / E:62:□□ / E:91:□□ / E:94:□□	<ul style="list-style-type: none"> • Un dysfonctionnement auquel vous ne pouvez pas remédier s'est produit. Contactez votre revendeur Sony ou votre centre de service après-vente agréé Sony. Fournissez-lui le code à 5 chiffres commençant par la lettre « E ».
101-0001	<ul style="list-style-type: none"> • Si le témoin clignote lentement, cela signifie que le fichier est endommagé ou qu'il est impossible de le lire.

Indicateurs	Causes/Solutions
	<ul style="list-style-type: none"> • Le niveau de batterie est faible.
	<ul style="list-style-type: none"> • Le caméscope chauffe. Mettez le caméscope hors tension et laissez-le dans un lieu frais.
	<ul style="list-style-type: none"> • Si le témoin clignote lentement, cela signifie que l'espace libre pour l'enregistrement d'images arrive à épuisement. Concernant le type de « Memory Stick » que vous pouvez utiliser avec votre caméscope, reportez-vous à la page 4. • Aucun « Memory Stick PRO Duo » n'est inséré (p. 12). • Si le témoin clignote rapidement, cela signifie qu'il n'y a pas assez d'espace libre pour l'enregistrement des images. Supprimez les images superflues ou formatez le « Memory Stick PRO Duo » après avoir sauvegardé les images sur un autre support (p. 26). • Le fichier de base de données d'image est endommagé.
	<ul style="list-style-type: none"> • Le « Memory Stick PRO Duo » est endommagé. Formatez le « Memory Stick PRO Duo » avec votre caméscope.
	<ul style="list-style-type: none"> • Un « Memory Stick PRO Duo » incompatible est inséré.
	<ul style="list-style-type: none"> • L'accès au « Memory Stick PRO Duo » a été restreint sur un autre appareil.
	<ul style="list-style-type: none"> • Il s'est produit un problème avec le flash.

Indicateurs	Causes/Solutions
	<ul style="list-style-type: none"> • La quantité de lumière n'est pas suffisante. Utilisez le flash. • Le caméscope n'est pas stable. Tenez fermement le caméscope à deux mains. Notez toutefois que l'indicateur d'avertissement de bougé du caméscope ne disparaît pas.
	<ul style="list-style-type: none"> • Le support est plein. • Les images fixes ne peuvent pas être enregistrées en cours de traitement. Patientez un peu, puis procédez à l'enregistrement.

Précautions

A propos de l'utilisation et l'entretien

- N'utilisez pas et ne rangez pas le caméscope et ses accessoires dans les endroits suivants :
 - dans des endroits extrêmement chauds, froids ou humides. Ne les exposez jamais à des températures supérieures à 60°C, comme en plein soleil, à proximité de chauffages ou dans un véhicule garé au soleil. Ils pourraient ne pas fonctionner correctement ou être déformés.
 - à proximité de forts champs magnétiques ou de vibrations mécaniques. Le caméscope pourrait ne pas fonctionner correctement.
 - à proximité d'ondes radio ou de radiations fortes. Le caméscope pourrait ne pas enregistrer correctement.
 - près de récepteurs AM ou d'équipements vidéo. Des parasites pourraient apparaître.
 - à la plage ou dans des endroits poussiéreux. Si du sable ou de la poussière pénètre dans votre caméscope, celui-ci pourrait ne pas fonctionner correctement. Ce problème peut parfois être irréversible.
 - A proximité des fenêtres ou en extérieur, là où l'écran LCD ou l'objectif risquent d'être exposés au soleil. Cela risque d'endommager l'écran LCD.
- Faites fonctionner le caméscope sur 6,8/7,2 CC (batterie) ou 8,4 V CC (adaptateur secteur).
- Pour le fonctionnement sur secteur (CA) ou sur courant continu (CC), utilisez les accessoires recommandés dans ce mode d'emploi.
- Ne mouillez pas votre caméscope, par exemple, avec de l'eau de pluie ou de mer. Si le caméscope est mouillé, il risque de ne pas fonctionner correctement. Ce problème peut parfois être irréversible.
- Si un objet ou du liquide pénètre dans le caméscope, débranchez-le et faites-le vérifier par un revendeur Sony avant de continuer à l'utiliser.
- Évitez toute manipulation brusque, tout démontage ou toute modification du magnéscope ainsi que tout choc physique ou impact, par exemple en heurtant l'appareil, en le faisant tomber ou en marchant dessus. Prenez particulièrement soin de l'objectif.
- Maintenez votre caméscope hors tension lorsque vous ne l'utilisez pas.
- N'enveloppez pas le caméscope dans du tissu (serviette, etc.), pendant son utilisation. Cela pourrait entraîner une surchauffe interne de l'appareil.
- Lorsque vous débranchez le cordon d'alimentation, tirez sur la fiche et non sur le cordon.
- N'abîmez pas le cordon d'alimentation, par exemple en posant un objet lourd dessus.
- Veillez à ce que les contacts métalliques restent toujours propres.
- En cas de fuite de liquide électrolytique de la pile :
 - contactez votre centre de service après-vente agréé Sony ;
 - nettoyez la partie de la peau qui a été en contact avec le liquide ;
 - en cas de contact avec les yeux, rincez-les à grande eau et consultez un médecin.

■ Si vous n'utilisez pas votre caméscope pendant une longue période

- Mettez régulièrement le caméscope sous tension et laissez-le fonctionner en lisant ou en enregistrant des images pendant 3 minutes environ.
- Déchargez entièrement la batterie avant de la ranger.

Ecran LCD

- N'exercez aucune pression excessive sur l'écran LCD, car cela pourrait l'endommager.
- Si vous utilisez le caméscope dans un endroit froid, une image rémanente peut apparaître sur l'écran LCD. Il ne s'agit pas d'un dysfonctionnement.
- Lorsque vous utilisez le caméscope, l'arrière de l'écran LCD peut devenir chaud. Il ne s'agit pas d'un dysfonctionnement.

■ Nettoyage de l'écran LCD

Il est conseillé d'utiliser un chiffon doux pour nettoyer l'écran LCD s'il est couvert de traces de doigts ou de poussière. Lorsque vous utilisez le kit de nettoyage LCD (en option), n'appliquez pas de liquide de nettoyage directement sur l'écran LCD. Utilisez un essuie-tout imbibé de liquide.

Remarques sur la manipulation du boîtier

- Si le boîtier est sale, nettoyez la surface du caméscope avec un chiffon doux légèrement humidifié, puis essuyez-le avec un chiffon doux et sec.
- Afin de ne pas abîmer la surface, évitez les opérations suivantes :
 - utilisation de solvants, tels que des diluants, de l'essence, de l'alcool, des chiffons imprégnés de produits chimiques, des répulsifs, de l'insecticide et du filtre solaire ;
 - manipulation du caméscope avec les substances décrites ci-dessus sur les mains ;
 - mise en contact du boîtier avec des objets en caoutchouc ou en vinyle pendant une longue période.

A propos de l'entretien et du stockage de l'objectif

- Essuyez la surface de l'objectif avec un chiffon doux dans les cas suivants :
 - lorsqu'il y a des traces de doigts sur la surface de l'objectif ;
 - lorsque vous utilisez le caméscope dans des lieux chauds ou humides ;
 - lorsque l'objectif est exposé à de l'air salé, comme au bord de la mer.
- Rangez l'objectif dans un lieu bien aéré, à l'abri de la poussière et de la saleté.
- Pour éviter la formation de moisissures, nettoyez régulièrement l'objectif comme indiqué ci-dessus. Il est recommandé de faire fonctionner votre caméscope environ une fois par mois pour le conserver longtemps dans un état de fonctionnement optimal.

Remarques sur le chargement de la batterie rechargeable intégrée

Le caméscope est équipé d'une batterie rechargeable intégrée permettant de conserver en mémoire la date, l'heure et d'autres réglages, même lorsque le caméscope est hors tension. La batterie rechargeable intégrée est toujours chargée lorsque le caméscope est raccordé à la prise murale via l'adaptateur secteur ou lorsque la batterie est installée. La batterie rechargeable est entièrement déchargée au bout de **3 mois environ** si vous n'utilisez pas du tout votre caméscope. Utilisez le caméscope après avoir chargé la batterie rechargeable intégrée. Néanmoins, même si la batterie rechargeable intégrée n'est pas chargée, le fonctionnement du caméscope n'est pas affecté tant que vous n'enregistrez pas la date.

■ Procédures

Branchez votre caméscope sur une prise murale à l'aide de l'adaptateur secteur fourni et laissez le caméscope éteint pendant plus de 24 heures.

Spécifications

Système

Format de compression vidéo : AVCHD (HD)/
MPEG2 (SD)/JPEG (Images fixes)
Format de compression audio : Dolby Digital 2/5,1
canaux
Dolby Digital 5.1 Creator
Signal vidéo : Couleur PAL, normes CCIR
Spécification 1080/50i
Format d'enregistrement : Film (HD) : AVCHD
1080/50i
Film (SD) : MPEG2-PS
Image fixe : Exif Ver.2.2*1
Dispositif d'image : Capteur CMOS 3,6 mm (type
1/5)
Pixels d'enregistrement (image fixe, 4:3) :
Max. 4,0 méga (2 304 × 1 728) pixels*2
Total : environ 2 360 000 pixels
Efficaces (film, 16:9) : environ
1 430 000 pixels
Efficaces (image fixe, 16:9) : environ
1 490 000 pixels
Efficaces (image fixe, 4:3) : environ
1 990 000 pixels
Objectif : Carl Zeiss Vario-Tessar
10 × (optique), 20 ×, 120 × (numérique)
Longueur focale : F1,8 ~ 2,3
f=3,2 ~ 32,0 mm
Lors de la conversion en appareil photo 35 mm
Pour les films*3: 43 ~ 507 mm (16:9)
Pour les images fixes : 38 ~ 380 mm (4:3)
Température des couleurs : [AUTO], [UNE
PRES.],
[INTERIEUR] (3 200 K),
[EXTERIEUR] (5 800 K)
Eclairage minimum : 5 lx (lux) ([OBT.LENTE
AUTO] [MARCHE]), vitesse d'obturation 1/
25 s)

*1 « Exif » est un format de fichier pour les images fixes, établi par la JEITA (Japan Electronics and Information Technology Industries Association). Les fichiers dans ce format peuvent comporter des informations complémentaires comme les informations de réglage du caméscope au moment de l'enregistrement.

*2 La gamme de pixels unique du système de traitement d'image et du capteur ClearVid CMOS (BIONZ) de Sony permet d'obtenir une résolution d'image équivalant aux tailles indiquées.

*3 Les valeurs de longueur focale sont basées sur des chiffres réels résultant de la mesure des pixels en grand angle.

Connecteurs d'entrée/de sortie

Connecteur A/V à distance : Prise de sortie
composante/vidéo et audio
Prise HDMI OUT : Connecteur HDMI mini

Ecran LCD

Image : 6,7 cm (type 2,7, format 16:9)
Nombre total de points : 211 200 (960 × 220)

Généralités

Alimentation requise : 6,8 V/7,2 V CC (batterie)
8,4 V CC (adaptateur secteur)
Consommation moyenne : Lors d'un
enregistrement avec l'écran LCD avec une
luminosité normale :
HD : 3,3 W
SD : 2,7 W
Température de fonctionnement : 0 °C à +40 °C
Température de stockage : -20 °C à +60 °C
Dimensions (environ) : 32 × 119 × 63 mm (l/h/p)
parties saillantes comprises
32 × 119 × 63 mm (l/h/p)
parties saillantes comprises et batterie
rechargeable fixée
Poids (environ) : 240 g, unité principale
uniquement 300 g batterie rechargeable et
« Memory Stick PRO Duo » compris

Handycam Station DCRA-C230

Connecteurs d'entrée/de sortie

Prise A/V OUT : Prise de sortie composante/vidéo
et audio
Prise USB : mini-B
(HDR-TG3E : sortie uniquement)

Adaptateur de borne USB dédié

Connecteurs d'entrée/de sortie

Prise USB : mini-B
(HDR-TG3E : sortie uniquement)

Adaptateur secteur AC-L200/L200B

Alimentation requise : 100 V à 240 V CA,
50/60 Hz

Consommation électrique : 0,35 - 0,18 A

Consommation d'énergie : 18 W

Tension de sortie : 8,4 V CC*

Température de fonctionnement : 0 °C à + 40 °C

Température de stockage : -20 °C à + 60 °C

Dimensions (environ) : 48 × 29 × 81 mm (l/h/p)
parties saillantes non comprises

Poids (environ) : 170 g cordon d'alimentation non
compris

* Reportez-vous à l'étiquette de l'adaptateur
secteur pour des spécifications détaillées.

Batterie rechargeable NP-FH50

Tension de sortie maximale : 8,4 V CC

Tension de sortie : 6,8 V CC

Capacité : 6,1 Wh (900 mAh)

Type : Li-ion

La conception et les spécifications sont sujettes à
modification sans préavis.

- Fabriqué sous licence de Dolby Laboratories.

A propos des marques commerciales

- « Handycam » et **HANDYCAM** sont des marques déposées de Sony Corporation.
- « AVCHD » et le logo « AVCHD » sont des marques commerciales de Matsushita Electric Industrial Co., Ltd. et Sony Corporation.
- « Memory Stick », «  », « Memory Stick Duo », « **MEMORY STICK DUO** », « Memory Stick PRO Duo », « **MEMORY STICK PRO DUO** », « Memory Stick PRO-HG Duo », « **MEMORY STICK PRO-HG DUO** », « MagicGate », « **MAGIC GATE** », « MagicGate Memory Stick » et « MagicGate Memory Stick Duo » sont des marques commerciales ou des marques déposées de Sony Corporation.
- « x.v.Colour » est une marque commerciale de Sony Corporation.
- « BIONZ » est une marque commerciale de Sony Corporation.
- « BRAVIA » est une marque commerciale de Sony Corporation.
- « InfoLITHIUM » est une marque commerciale de Sony Corporation.
- Dolby et le symbole double D sont des marques commerciales de Dolby Laboratories.
- HDMI, le logo HDMI et High-Definition Multimedia Interface sont des marques commerciales ou des marques déposées de HDMI Licensing LLC.
- Microsoft, Windows, Windows Media, Windows Vista, et DirectX sont des marques commerciales ou des marques déposées de Microsoft Corporation aux Etats-Unis et/ou dans d'autres pays/régions.
- Macintosh et Mac OS sont des marques déposées de Apple Inc. aux Etats-Unis et dans d'autres pays.
- Intel, Intel Core, et Pentium sont des marques commerciales ou des marques déposées de Intel Corporation ou de ses filiales aux Etats-Unis et dans d'autres pays/régions.
- Adobe, le logo Adobe et Adobe Acrobat sont des marques commerciales ou des marques déposées de Adobe Systems Incorporated aux Etats-Unis et/ou dans d'autres pays/régions.

Tous les autres noms de produits cités dans le présent document peuvent être des marques commerciales ou des marques déposées de leurs sociétés respectives. Par ailleurs, les indications TM et « ® » ne sont pas employées chaque fois qu'une marque est citée dans le présent manuel.

Lees dit eerst

Voordat u het apparaat gebruikt, moet u deze handleiding aandachtig lezen. Bewaar de handleiding voor het geval u deze later als referentiemateriaal nodig hebt.

WAARSCHUWING

Om het gevaar van brand of elektrische schokken te verkleinen, mag het apparaat niet worden blootgesteld aan regen of vocht.

Stel de batterijen niet bloot aan overmatige hitte zoals zonlicht, vuur en dergelijke.

LET OP

U moet de batterij alleen vervangen door een batterij van het opgegeven type. Als u dit niet doet, kan dit brand of letsel tot gevolg hebben.

VOOR KLANTEN IN EUROPA

Let op

De elektromagnetische velden bij de specifieke frequenties kunnen het beeld en het geluid van dit apparaat beïnvloeden.

Dit product is getest en voldoet aan de beperkingen die zijn uiteengezet in de EMC-richtlijn voor het gebruik van een verbindingkabel van minder dan 3 meter.

Kennisgeving

Als de gegevensoverdracht halverwege wordt onderbroken (mislukt) door statische elektriciteit of elektromagnetische storing, moet u de toepassing opnieuw starten of de verbindingkabel (USB, enzovoort) loskoppelen en opnieuw aansluiten.



Verwijdering van oude elektrische en elektronische apparaten (Toepasbaar in de Europese Unie en andere Europese landen met gescheiden ophaalsystemen)

Het symbool op het product of op de verpakking wijst erop dat dit product niet als huishoudelijk afval mag worden behandeld. Het moet echter naar een plaats worden gebracht waar elektrische en elektronische apparatuur wordt gerecycled. Als u ervoor zorgt dat dit product op de correcte manier wordt verwijderd, voorkomt u voor mens en milieu negatieve gevolgen die zich zouden kunnen voordoen in geval van verkeerde afvalbehandeling. De recycling van materialen draagt bij tot het vrijwaren van natuurlijke bronnen. Voor meer details in verband met het recyclen van dit product, neemt u contact op met de gemeentelijke instanties, het bedrijf of de dienst belast met de verwijdering van huishoudafval of de winkel waar u het product hebt gekocht.

Geldt ook voor deze accessoires: "Memory Stick PRO Duo", Speciale adapter voor de USB-aansluiting



Verwijdering van oude batterijen (in de Europese Unie en andere Europese landen met afzonderlijke inzamelingsystemen)

Dit symbool op de batterij of verpakking wijst erop dat de meegeleverde batterij van dit product niet als huishoudelijk afval behandeld mag worden. Door deze batterijen op juiste wijze af te voeren, voorkomt u voor mens en milieu negatieve gevolgen die zich zouden kunnen voordoen in geval van verkeerde afvalbehandeling. Het recyclen van materialen draagt bij tot

het vrijwaren van natuurlijke bronnen. In het geval dat de producten om redenen van veiligheid, prestaties dan wel in verband met dataintegriteit een permanente verbinding met batterij vereisen, dient deze batterij enkel door gekwalificeerd servicepersoneel vervangen te worden. Om ervoor te zorgen dat de batterij op een juiste wijze zal worden behandeld, dient het product aan het eind van zijn levenscyclus overhandigd te worden aan het desbetreffende inzamelingspunt voor de recyclage van elektrisch en elektronisch materiaal. Voor alle andere batterijen verwijzen we u naar het gedeelte over hoe de batterij veilig uit het product te verwijderen. Overhandig de batterij bij het desbetreffende inzamelingspunt voor de recyclage van batterijen. Voor meer details in verband met het recyclen van dit product of batterij, neemt u contact op met de gemeentelijke instanties, het bedrijf of de dienst belast met de verwijdering van huishoudafval of de winkel waar u het product hebt gekocht.

Kennisgeving voor klanten in de landen waar EU-richtlijnen van toepassing zijn

De fabrikant van dit product is Sony Corporation, 1-7-1 Konan Minato-ku Tokyo, 108-0075 Japan. De geautoriseerde vertegenwoordiger voor EMC en productveiligheid is Sony Deutschland GmbH, Hedelfinger Strasse 61, 70327 Stuttgart, Duitsland. Voor kwesties met betrekking tot service of garantie kunt u het adres in de afzonderlijke service- en garantiedocumenten gebruiken.

Opmerkingen bij het gebruik

Bijgeleverde items

De cijfers tussen () geven het bijgeleverde aantal weer.

- "Memory Stick PRO Duo" 4 GB (1)
- Netspanningsadapter (1)
- Netsnoer (1)
- Handycam Station (1) **A**
- A/V-componentkabel (1) **B**
- A/V-kabel (1) **C**
- USB-kabel (lang) (1) **D**
- USB-kabel (kort) (1) **E**
- Speciale adapter voor de USB-aansluiting (1) **F**
- Dopje voor USB-adapter (1) **G**
- 21-polige verloopstekker (1)

Alleen voor modellen met de markering **CE** aan de onderkant.

- Oplaadbare accu NP-FH50 (1)
- Polsriem (1)
- CD-ROM "Handycam Application Software" (1) (p. 28)
 - Picture Motion Browser (Software)
 - Gids voor PMB
 - Handycam-handboek (PDF)
- "Bedieningshandleiding" (deze handleiding) (1)

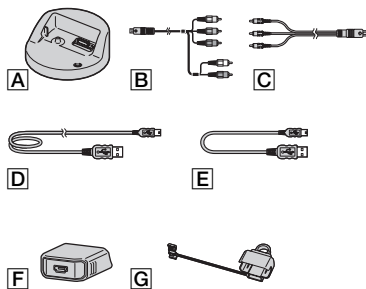



- * De speciale adapter voor de USB-aansluiting **F** en het dopje voor de USB-adapter **G** zijn standaard bevestigd op de USB-kabel (kort) **E**.

Typen "Memory Stick" die u in de camcorder kunt gebruiken

- Voor het opnemen van films kunt u het beste een "Memory Stick PRO Duo" van 1 GB of groter gebruiken die is gemarkeerd met:
 - **MEMORY STICK PRO DUO** ("Memory Stick PRO Duo")*
 - **MEMORY STICK PRO-HG DUO** ("Memory Stick PRO-HG Duo")
- * Met of zonder het teken Mark2; beide kunnen worden gebruikt.
- Een "Memory Stick PRO Duo" van maximaal 16 GB werkt correct met deze camcorder.
- Zie pagina 15 voor de opnameduur van een "Memory Stick PRO Duo".
- "Memory Stick PRO Duo" en "Memory Stick PRO-HG Duo" worden in deze handleiding allebei "Memory Stick PRO Duo" genoemd.

De camcorder gebruiken

- De camcorder is niet stofbestendig, spatbestendig of waterbestendig. Zie "Voorzorgsmaatregelen" (p. 35).
- Voer de volgende handelingen niet uit wanneer het -lampje (Film)/-lampje (Stilstaand beeld) (p. 10), het toegangslampje (p. 12) of het QUICK ON-lampje (p. 7) brandt of knippert. Als u dit wel doet, kan de "Memory Stick PRO Duo" worden beschadigd, kunnen opgenomen beelden verloren gaan of kunnen er andere storingen optreden.
 - De "Memory Stick PRO Duo" verwijderen
 - De accu of netspanningsadapter van de camcorder verwijderen.
 - De camcorder blootstellen aan mechanische schokken of trillingen.
- Als u het LCD-scherm sluit wanneer de camcorder met de USB-kabel is aangesloten op andere apparaten, kunnen de opgenomen beelden verloren gaan.
- Bij het plaatsen of uitwerpen van de "Memory Stick PRO Duo" moet u erop letten dat de "Memory Stick PRO Duo" niet uit de camcorder springt en op de grond valt (p. 12).
- Wanneer u de camcorder met een kabel aansluit op een ander apparaat, moet u ervoor zorgen dat u de stekker op de juiste manier aansluit. Als u de stekker met kracht in de aansluiting duwt, kan de aansluiting worden beschadigd. Dit kan een storing in de camcorder tot gevolg hebben.

- Als u gedurende een langere tijd herhaaldelijk beelden opneemt/verwijdert, treedt fragmentatie van de gegevens op het medium op. Er kunnen dan geen beelden meer worden opgeslagen of opgenomen. In dit geval moet u de beelden eerst op een extern medium opslaan en vervolgens [MEDIA FORMATT.] uitvoeren (p. 27).
- Het LCD-scherm is vervaardigd met precisietechnologie, zodat minstens 99,99% van de pixels voor gebruik beschikbaar is. Soms kunnen er zwarte stipjes en/of heldere stipjes (wit, rood, blauw of groen) verschijnen op het LCD-scherm. Deze stipjes duiden niet op fabricagefouten en hebben geen enkele invloed op de opnamen.

Informatie over opnamen

- Voordat u begint met opnemen, test u de opnamefunctie om te controleren of het beeld en het geluid zonder problemen worden opgenomen.
- Opnamen worden niet vergoed, zelfs niet als er niet kan worden opgenomen of afgespeeld wegens een storing van de camcorder, problemen met het opnamemedium enzovoort.
- Televisiekleursystemen verschillen, afhankelijk van het land/de regio. Als u uw opnamen op een televisie wilt weergeven, hebt u een televisie met het PAL-systeem nodig.
- Televisieprogramma's, films, videobanden en ander beeldmateriaal zijn wellicht beschermd door copyright. Het zonder toestemming opnemen van dergelijk materiaal kan in strijd zijn met de copyrightwetgeving.

Informatie over het afspelen van opgenomen beelden op andere apparaten

- De camcorder is compatibel met MPEG-4 AVC/ H.264 High Profile voor opnamen met HD-beeldkwaliteit (high definition). Het is niet mogelijk om opnamen met HD-beeldkwaliteit (high definition) af te spelen op uw camcorder met de volgende apparaten:
 - Andere apparaten die compatibel zijn met de AVCHD-indeling en die niet compatibel zijn met High Profile
 - Apparaten die niet compatibel zijn met de AVCHD-indeling

Sla uw opgenomen beeldgegevens op

- U kunt het beste alle opgenomen beelden opslaan op een ander medium om te voorkomen dat uw beeldgegevens verloren gaan. U kunt de beeldgegevens het beste met de computer opslaan op een disc zoals een DVD-R. U kunt uw beeldgegevens ook opslaan met een videorecorder of een DVD/HDD-recorder (p. 25).
- U kunt de beeldgegevens het beste regelmatig opslaan nadat u deze hebt opgenomen.

Wanneer de camcorder is aangesloten op een computer

- Probeer de "Memory Stick PRO Duo" in de camcorder niet te formatteren met een computer. Als u dit wel doet, werkt de camcorder mogelijk niet correct.

Informatie over de taalinstelling

- De schermdisplays in de plaatselijke taal worden gebruikt om de bedieningsprocedures te illustreren. Wijzig desgewenst de schermtaal voordat u de camcorder gebruikt (p. 11).

Informatie over deze handleiding

- De afbeeldingen van het LCD-scherf die in dit handboek ter illustratie worden gebruikt, zijn vastgelegd met een digitale camera en kunnen er dus anders uitzien dan de werkelijke beelden van het LCD-scherf.
- Wijzigingen in ontwerp en technische gegevens van de camcorder en accessoires voorbehouden zonder voorafgaande kennisgeving.
- De schermafbeeldingen zijn afkomstig uit Windows Vista. De schermen kunnen variëren, afhankelijk van het besturingssysteem van de computer.
- Raadpleeg ook het "Handycam-handboek" (PDF) en de "Gids voor PMB".

Inhoudsopgave

Lees dit eerst..... 2

Aan de slag

Stap 1: De accu opladen..... 7

Stap 2: De stroom inschakelen en de datum en tijd instellen..... 10

De taalinstelling wijzigen..... 11

Stap 3: Een "Memory Stick PRO Duo" plaatsen..... 12

Opnemen/afspelen

Opnemen 14

Afspelen 16

Het beeld op een televisie afspelen
..... 17

Namen en functies van de onderdelen 19

Aanduidingen die worden weergegeven tijdens het opnemen/afspelen..... 21

Verschillende functies uitvoeren
- "🏠 HOME" en "☰ OPTION"
..... 23

Beelden opslaan 25

Beelden verwijderen..... 27

Een computer gebruiken

Handelingen uitvoeren met een computer 28

Het "Handycam-handboek" (PDF) installeren en bekijken 28

"Picture Motion Browser" installeren
..... 29

Problemen oplossen

Problemen oplossen 32

Aanvullende informatie

Voorzorgsmaatregelen 35

Technische gegevens 37

Stap 1: De accu opladen

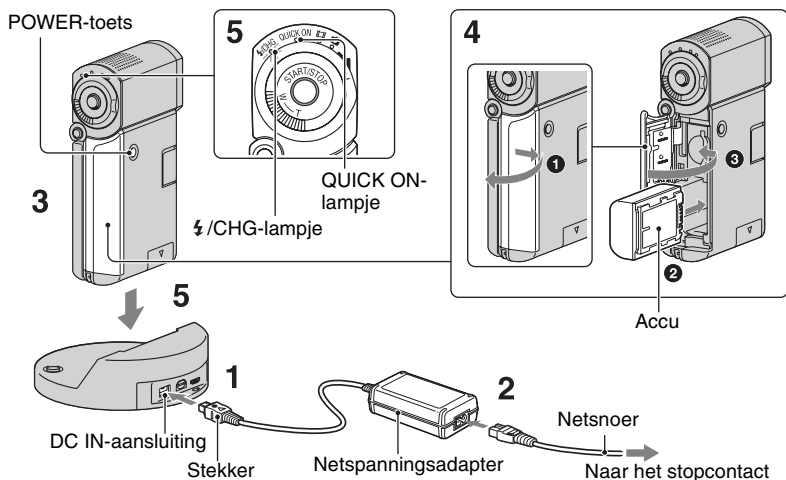

U kunt de "InfoLITHIUM"-accu NP-FH50 opladen nadat u de accu in de camcorder hebt geplaatst.

⚡ Opmerkingen

- U kunt geen andere "InfoLITHIUM"-accu op de camcorder aansluiten dan de NP-FH50.

1 Sluit de netspanningsadapter aan op de DC IN-aansluiting van het Handycam Station.

Zorg ervoor dat de markering ▲ op de stekker naar boven is gericht.

2 Sluit het netsnoer aan op de netspanningsadapter en het stopcontact.

3 Zorg ervoor dat het LCD-scherm is gesloten.

4 Plaats de accu.

- 1 Open het klepje voor de accu/Memory Stick Duo.
- 2 Plaats de accu zo ver mogelijk in de camcorder tot de accu vastklikt.
- 3 Sluit het klepje voor de accu/Memory Stick Duo.

5 Plaats de camcorder op het Handycam Station zoals hierboven wordt weergegeven en zo ver mogelijk in het Handycam Station.

Het ⚡/CHG-lampje (opladen) gaat branden en het opladen begint. Het ⚡/CHG-lampje (opladen) gaat uit wanneer de accu volledig is opgeladen. Verwijder de camcorder uit het Handycam Station.

⚡ Opmerkingen

- U kunt de accu niet opladen terwijl het QUICK ON-lampje knippert. Als het QUICK ON-lampje knippert, drukt u op POWER om de camcorder uit te schakelen. Zorg ervoor dat het QUICK ON-lampje niet knippert voordat u de accu oplaadt.

De accu verwijderen

Schakel de camcorder uit en open het klepje voor de accu/Memory Stick Duo. Schuif het accuontgrendelknopje. Laat de accu niet vallen.

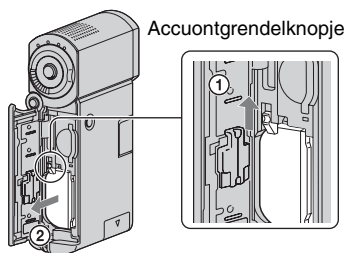

⚡ Opmerkingen

- Wanneer u de accu verwijdert of de netspanningsadapter loskoppelt, moet het [Film]-lampje (Film)/[Stilstaand beeld]-lampje (Stilstaand beeld) (p. 10)/toegangslampje (p. 12)/QUICK ON-lampje zijn uitgeschakeld.

De accu opladen met alleen de netspanningsadapter

Sluit het LCD-scherm om de camcorder uit te schakelen en sluit de netspanningsadapter aan op de DC IN-aansluiting van de camcorder.



Beschikbare gebruiksduur voor de bijgeleverde accu

Oplaadduur:
Vereiste tijd in minuten (bij benadering) als u een volledig ontladen accu volledig wilt opladen.

Opname-/speelduur:
Beschikbare tijd in minuten (bij benadering) wanneer u een volledig opgeladen accu gebruikt.

"HD" staat voor de beeldkwaliteit high definition en "SD" staat voor de standaardbeeldkwaliteit.



	(Eenheid:min.)	
	HD	SD
Oplaadduur	135	
Opnameduur*1*2		
Doorlopende opnameduur	100	120
Standaard opnameduur*3	50	60
Speelduur*2	135	145

*1 [OPNAMESTAND]: SP

*2 Als de achtergrondverlichting van het LCD-scherm is ingeschakeld.

*3 Bij normale opnameduur wordt de tijd weergegeven wanneer u de opname herhaaldelijk start en stopt, de stroom in- en uitschakelt en in- en uitzoomt.

Informatie over de accu

- Wanneer u de accu wilt verwijderen, schakelt u de camcorder uit en schakelt u het -lampje (Film)/-lampje (Stilstaand beeld) (p. 10)/toegangslampje (p. 12)/QUICK ON-lampje uit.
- De stroom wordt niet geleverd via de accu als de netspanningsadapter is aangesloten op de DC IN-aansluiting van de camcorder of het Handycam Station, zelfs niet als het netsnoer van de netspanningsadapter is losgekoppeld van het stopcontact.

Informatie over de oplaad-/opname-/speelduur

- Tijden gemeten bij gebruik van de camcorder bij 25°C (10°C tot 30°C wordt aanbevolen).
- De beschikbare opname- en speelduur zijn korter als u de camcorder bij lage temperaturen gebruikt.
- De beschikbare opname- en speelduur kunnen korter zijn, afhankelijk van de gebruiksomstandigheden van de camcorder.

Informatie over de netspanningsadapter

- Gebruik de netspanningsadapter in de buurt van een stopcontact. Haal de stekker van de netspanningsadapter onmiddellijk uit het stopcontact als er een storing optreedt wanneer u de camcorder gebruikt.
- Plaats de netspanningsadapter niet in een smalle ruimte, dus bijvoorbeeld niet tussen een wand en een meubelstuk.
- Zorg ervoor dat de stekker van de netspanningsadapter of het contactpunt van de accu niet in aanraking komt met metalen voorwerpen. Dit kan een storing veroorzaken.
- Zelfs als de camcorder is uitgeschakeld, ontvangt het apparaat nog steeds stroom als het met de netspanningsadapter is aangesloten op een stopcontact.

Gebruiken in het buitenland

- U kunt de camcorder met de bijgeleverde netspanningsadapter gebruiken in andere landen/regio's. U kunt de accu ook opladen. Gebruik zo nodig een in de handel verkrijgbare stekkeradapter, afhankelijk van de vorm van het stopcontact. Raadpleeg het "Handycam-handboek" (PDF) voor meer informatie.

Stap 2: De stroom inschakelen en de datum en tijd instellen

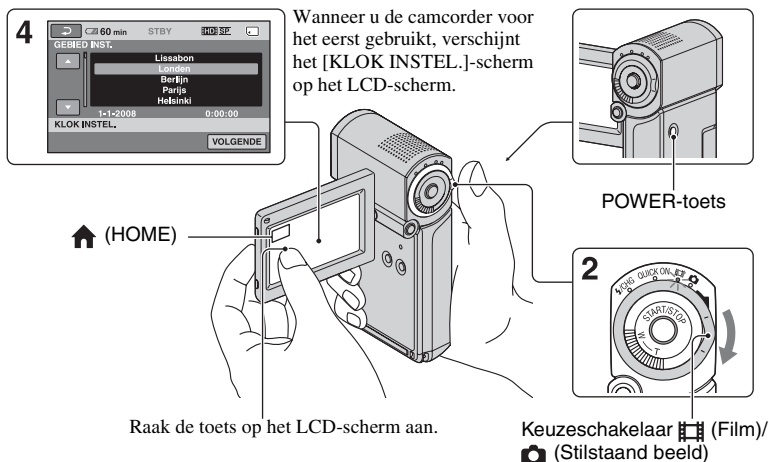

1 Open het LCD-scherm.

De camcorder wordt ingeschakeld.

Als u de camcorder wilt inschakelen terwijl het LCD-scherm is geopend, sluit u het scherm en opent u het opnieuw of drukt u op POWER terwijl het LCD-scherm is geopend.

Als u het LCD-scherm wilt aanpassen, opent u het 90 graden ten opzichte van de camcorder (①). Vervolgens draait u het LCD-scherm in de beste hoek om op te nemen of af te spelen (②). U kunt het LCD-scherm 270 graden draaien in de richting van de lens (②) om op te nemen in de spiegelstand.

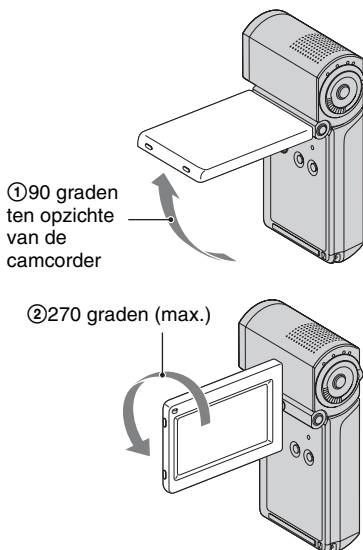

2 Schuif de keuzeschakelaar (Film)/ (Stilstaand beeld) herhaaldelijk in de richting van de pijl tot het gewenste lampje gaat branden.

 (Film): Films opnemen

 (Stilstaand beeld): Stilstaande beelden opnemen

Ga naar stap 4 als u de camcorder voor het eerst inschakelt.

- Wanneer u het -lampje (Stilstaand beeld) inschakelt, wordt de hoogte-/breedteverhouding van het scherm automatisch gewijzigd in 4:3 (de standaardinstelling).

3 Raak (HOME) → (INSTELLINGEN) → [KLOK/ TAALINS.] → [KLOK INSTEL.] aan.

4 Selecteer de gewenste regio met / en raak [VOLGENDE] aan.

5 Stel [ZOMERTIJD], [J] (jaar), [M] (maand), [D] (dag), uur en minuten in en raak aan.







De klok begint te lopen.

Tips

- De datum en tijd worden niet weergegeven tijdens het opnemen, maar ze worden automatisch opgenomen op de "Memory Stick PRO Duo" en kunnen worden weergegeven tijdens het afspelen.
- U kunt de bedieningspieptonen uitschakelen door  (HOME) →  (INSTELLINGEN) → [INS.GELUID/WRGV] → [PIEPTOON] → [UIT] aan te raken.
- Wanneer u het LCD-scherm sluit in de wachtstand/opnamestand, gaat het QUICK ON-lampje knipperen en schakelt de camcorder over naar de slaapstand. Als [SNEL AAN STBY] is ingesteld op [UIT] in het HOME MENU (p. 24), wordt de camcorder uitgeschakeld als u het LCD-scherm sluit.

De taalinstelling wijzigen

U kunt de schermdisplays wijzigen zodat berichten in een bepaalde taal worden weergegeven.

Raak  (HOME) →  (INSTELLINGEN) → [KLOK/  TAALINS.] → [ TAALINSTELL.] aan en selecteer de gewenste taal.

De stroom uitschakelen

In de opnamewachtstand/wachtstand sluit u het LCD-scherm en drukt u op POWER. Anders sluit u het LCD-scherm of drukt u op POWER.

Stap 3: Een "Memory Stick PRO Duo" plaatsen

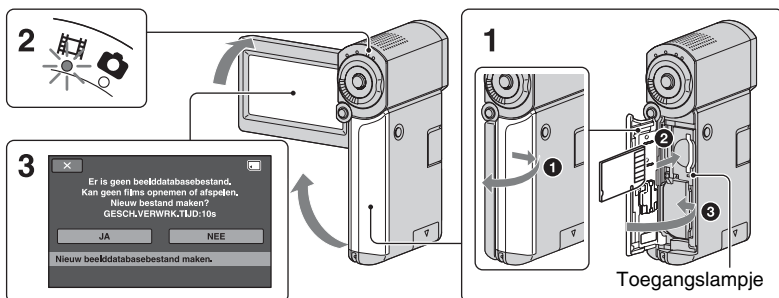

Wanneer u een nieuwe "Memory Stick PRO Duo" plaatst, verschijnt het scherm [Nieuw beelddatabasebestand maken.]

Zie pagina 4 voor meer informatie over de "Memory Stick" die u in de camcorder kunt gebruiken.

1 Plaats de "Memory Stick PRO Duo".

- 1 Open het klepje voor de accu/Memory Stick Duo.
- 2 Plaats de "Memory Stick PRO Duo" zo ver mogelijk in de camcorder tot de accu vastklikt.
- 3 Sluit het klepje voor de accu/Memory Stick Duo.

2 Open het LCD-scherm en schakel het [Film]-lampje (Film) in.

3 Raak [JA] aan op het scherm [Nieuw beelddatabasebestand maken.].

De "Memory Stick PRO Duo" verwijderen

Open het klepje voor de accu/Memory Stick Duo en druk voorzichtig één keer op de "Memory Stick PRO Duo".

⚠ Opmerkingen

- Voer de volgende handelingen niet uit wanneer het [Film]-lampje (Film)/[Stilstand beeld] (p. 10), het toegangslampje of het QUICK ON-lampje (p. 7) brandt of knippert. Als u dit wel doet, kan het medium worden beschadigd, kunnen opgenomen beelden verloren gaan of kunnen er andere storingen optreden.
 - De "Memory Stick PRO Duo" uit de camcorder verwijderen
 - De accu of netspanningsadapter verwijderen
 - De camcorder schudden of ergens tegenaan stoten
- Open het klepje voor de accu/Memory Stick Duo niet tijdens het opnemen.
- Als u de "Memory Stick PRO Duo" in de verkeerde richting in de sleuf plaatst, kunnen de "Memory Stick PRO Duo", de Memory Stick Duo-sleuf of de beeldgegevens beschadigd raken.

- Als [Het maken van een nieuw beelddatabasebestand is mislukt. Er is mogelijk niet voldoende vrije ruimte beschikbaar.] wordt weergegeven in stap **3**, moet u de "Memory Stick PRO Duo" formatteren (p. 27). Als u de "Memory Stick PRO Duo" formateert, worden alle gegevens gewist.

Opnemen

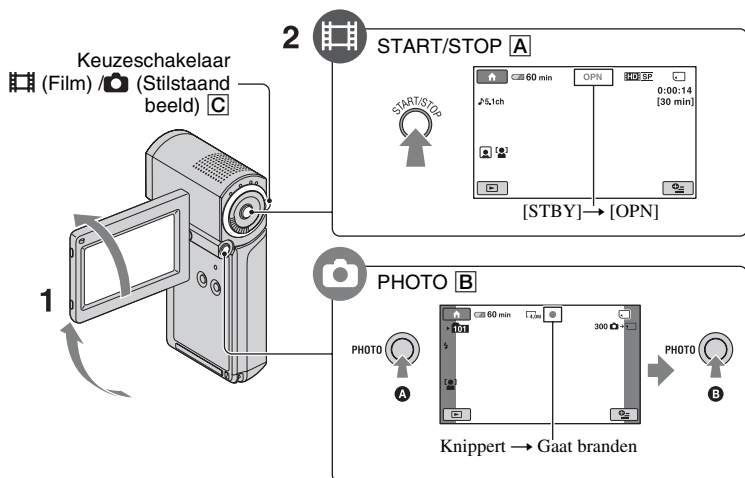

1 Open het LCD-scherm.

2 Schuif de keuzeschakelaar (Film) / (Stilstaand beeld) C tot het gewenste lampje gaat branden.

- (Film): Films opnemen
- (Stilstaand beeld): Stilstaande beelden opnemen

3 Begin met opnemen.

Films



Druk op START/STOP A.

Druk nogmaals op START/STOP A om de opname te stoppen.

- Raadpleeg het "Handycam-handboek" (PDF) om het beeld weer te geven met SD-beeldkwaliteit (standard definition).

Stilstaande beelden





Druk PHOTO B enigszins in om de scherpstelling aan te passen A (u hoort een pieptoon) en druk de toets volledig in B (u hoort een sluitergeluid).

■■■■■ wordt weergegeven naast □. Als ■■■■■ verdwijnt, is het beeld opgenomen.

Opmerkingen

- Als u het LCD-scherm sluit tijdens het opnemen, wordt het opnemen gestopt.



Tips

- U kunt de vrije ruimte op de "Memory Stick PRO Duo" controleren door  (HOME) →  (MEDIA BEHEREN) → [MEDIA-INFO] aan te raken.
- U kunt stilstaande beelden opnemen terwijl u een film opneemt door op PHOTO  te drukken.
- Wanneer een filmbestand groter wordt dan 2 GB, wordt automatisch een nieuw filmbestand gemaakt.
- De maximale opnameduur van de Sony "Memory Stick PRO Duo" is als volgt met de opnamestand [HD SP] (de standaardinstelling):
 - 1 GB: ongeveer 15 minuten
 - 2 GB: ongeveer 30 minuten
 - 4 GB: ongeveer 65 minuten
 - 8 GB: ongeveer 140 minuten
 - 16 GB: ongeveer 285 minuten
- Als u de capaciteit van de "Memory Stick PRO Duo" meet, staat 1 GB gelijk aan 1 miljard bytes, waarvan een deel wordt gebruikt voor gegevensbeheer.
- Controleer het aantal stilstaande beelden dat kan worden opgenomen op het LCD-scherm van de camcorder (p. 21).
- U kunt stilstaande beelden vastleggen uit opgenomen films (HDR-TG1E). Raadpleeg het "Handycam-handboek" (PDF) voor meer informatie.

Afspelen

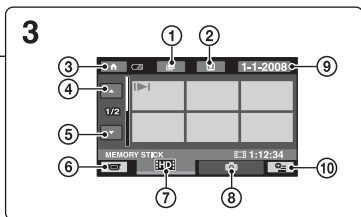
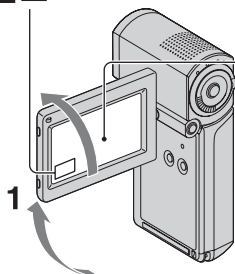
2 (BEELDEN WEERGEVEN)



- ① Naar het scherm  (Filmrolindex)
- ② Naar het scherm  (Gezichtsindex)
- ③ Naar  (HOME)
- ④ Vorige 6 beelden
- ⑤ Volgende 6 beelden
- ⑥ Terug naar het opnamescherm

- ⑦ Films met HD-beeldkwaliteit (high definition) weergeven*
- ⑧ Stilstaande beelden weergeven
- ⑨ Beelden zoeken op datum
- ⑩  (OPTION)

*  wordt weergegeven wanneer u een film met SD-beeldkwaliteit (standard definition) selecteert.

1 Open het LCD-scherm om de camcorder in te schakelen.

2 Raak (BEELDEN WEERGEVEN) aan.

Het scherm VISUAL INDEX wordt op het LCD-scherm weergegeven. (Het kan even duren voordat de miniaturen worden weergegeven.)

3 Begin met afspelen.

Films



Raak het tabblad  of  aan en selecteer de film die u wilt afspelen.

Begin van de scène/ vorige scène Raak de toets aan om te schakelen tussen afspelen en onderbreken Volgende scène

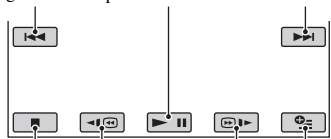

Stoppen (naar het scherm INDEX gaan) Terug-/vooruitspoelen OPTION





Stilstaande beelden

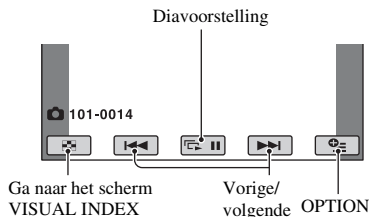

Raak het tabblad  aan en selecteer het stilstaande beeld dat u wilt weergeven.



Het volume van films aanpassen

Raak  (OPTION) → tabblad  → [VOLUME] aan wanneer u een film afspelt en regel vervolgens het volume met  / .

Tips

- Op het scherm VISUAL INDEX wordt  weergegeven bij het beeld op het tabblad dat het laatst is afgespeeld/opgenomen ( voor een stilstaand beeld). Wanneer u een film aanraakt met de markering , kunt u de film afspelen vanaf het punt waar u het afspelen eerder hebt gestopt.

Het beeld op een televisie afspelen

De aansluitmethoden en de kwaliteit van het beeld (HD (high definition)/SD (standard definition)) op een televisie kunnen variëren, afhankelijk van het aangesloten type televisie en de gebruikte aansluitingen.

Gebruik de bijgeleverde netspanningsadapter als stroombron (p. 7). Raadpleeg ook de gebruiksaanwijzing bij het apparaat dat u wilt aansluiten.

Opmerkingen



- Stel tijdens de opname [X.V.COLOR] in op [AAN] om af te spelen op een x.v.Color-compatibele televisie. Tijdens het afspelen moet u mogelijk bepaalde instellingen op de televisie aanpassen. Raadpleeg de gebruiksaanwijzing van uw televisie voor meer informatie.

Procedures

Schakel de invoer op de televisie over naar de aangesloten aansluiting.

Raadpleeg de gebruiksaanwijzing van de televisie.

↓ Sluit uw camcorder op de televisie aan volgens de instructies in de [TV-AANSLUITGIDS].

Raak  (HOME) →  (OVERIG) → [TV-AANSLUITGIDS] aan.

↓ Voer de vereiste uitvoerinstellingen uit op uw camcorder.

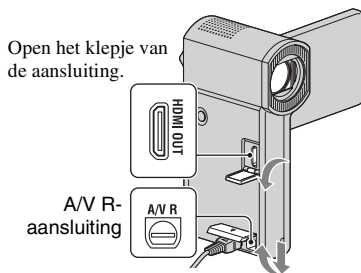

Open het klepje van de aansluiting.

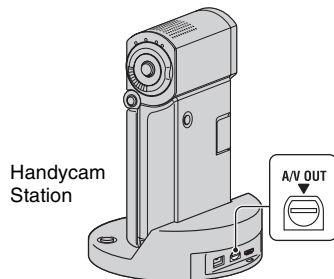

Opmerkingen

- Wanneer de A/V-kabel wordt gebruikt voor het uitvoeren van beelden, worden beelden met SD-beeldkwaliteit (standard definition) uitgevoerd.
- De camcorder en het Handycam Station zijn uitgerust met een A/V R-aansluiting of A/V OUT-aansluiting. Sluit de A/V-kabel of A/V-componentkabel aan op het Handycam Station of de camcorder. Als u de A/V-kabel of A/V-componentkabel tegelijkertijd op het Handycam Station en de camcorder aansluit, kunnen er storingen in het beeld optreden.

Namen en functies van de onderdelen

De toetsen, aansluitingen, enzovoort die niet in andere hoofdstukken worden uitgelegd, worden hier beschreven.

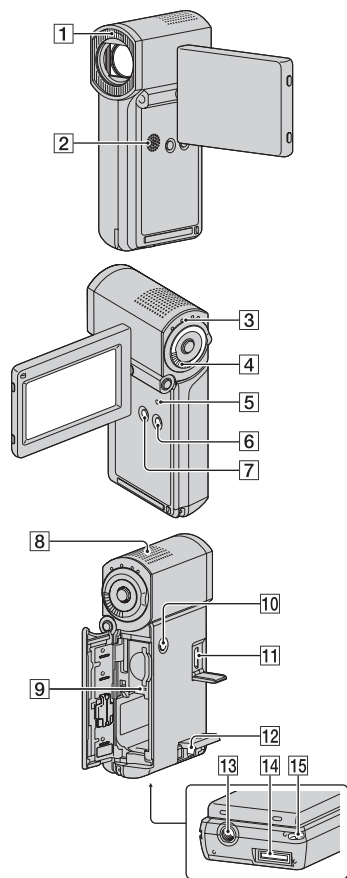

Handycam Station

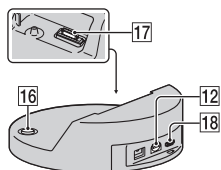

Opnemen/afspelen

1 Flitser

Met de standaardinstelling gaat de flitser automatisch af, afhankelijk van de opnameomstandigheden.

Raak (HOME) → (INSTELLINGEN) → [FOTO-INSTELL.] → [FLITSFUNCTIE] aan om de instelling te wijzigen.

2 Luidspreker

3 QUICK ON-lampje

Knippert in de slaapstand. Als u het LCD-scherm opent wanneer het QUICK ON-lampje knippert, kunt u na ongeveer 1 seconde beginnen met opnemen (QUICK ON).

Het knipperen houdt op en de stroom wordt automatisch uitgeschakeld als u de camcorder gedurende een bepaalde periode niet bedient in de slaapstand ([SNEL AAN STBY], p. 24).

4 Motorzoomknop

Als u de motorzoomknop voorzichtig verschuift, kunt u langzaam in- en uitzoomen op het onderwerp. Verschuif de motorzoomknop verder voor een snellere zoombeweging.

U kunt stilstaande beelden vergroten van ongeveer 1,1 tot 5 keer het oorspronkelijke formaat (Weergavezoom).

- Wanneer u het scherm aanraakt tijdens weergavezoom, wordt het punt dat u hebt aangeraakt, weergegeven in het midden van het LCD-scherm.

5 RESET-toets

Druk op RESET om alle instellingen, inclusief de klokinstelling, te initialiseren.

6 EASY-toets

Druk op EASY om weer te geven. De meeste instellingen worden automatisch ingesteld, zodat u gemakkelijk kunt opnemen/afspelen. Druk nogmaals op EASY om de functie te annuleren.

7 DISP/BATT INFO-toets

U kunt de schermweergave wijzigen wanneer u op DISP/BATT INFO drukt terwijl de stroom is ingeschakeld. U kunt de resterende accuduur controleren wanneer u op deze toets drukt nadat u het LCD-scherm hebt geopend en op POWER drukken om de camcorder uit te schakelen.

8 Interne microfoon

Het geluid dat door de interne microfoon wordt opgepikt, wordt geconverteerd naar 5,1-kanaals surround sound en opgenomen.

9 Toegangslampje

Als het toegangslampje brandt of knippert, is uw camcorder bezig met schrijven of lezen van gegevens op de "Memory Stick PRO Duo".

10 POWER-toets

Druk op POWER om de camcorder in te schakelen. Als u op deze toets drukt wanneer de stroom is ingeschakeld, wordt de camcorder uitgeschakeld.

- Als u op POWER drukt om de camcorder in te schakelen terwijl het LCD-scherm is gesloten, schakelt de camcorder over naar de slaapstand. Als u in de slaapstand op POWER drukt, wordt de camcorder uitgeschakeld.

13 Bevestigingspunt voor statief (onderkant)

Bevestig het statief (optioneel) met een statiefschroef (optioneel: de schroef mag niet langer dan 5,5 mm zijn) op het bevestigingspunt voor het statief.

15 Haakje voor polsriem (onderkant)

Bevestig de riem en plaats uw hand door de lus om te voorkomen dat de camcorder valt en wordt beschadigd.

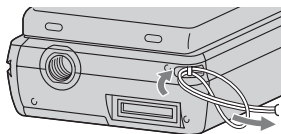

Aansluiten op andere apparaten

11 HDMI OUT-aansluiting

Sluit de HDMI-kabel (optioneel) aan op deze aansluiting.

12 A/V R-aansluiting/A/V OUT-aansluiting

Sluit de A/V-componentkabel of de A/V-kabel aan op deze aansluiting.

14 Interfaceaansluiting (onderkant)

Hiermee kunt u de camcorder aansluiten op het Handycam Station of de speciale adapter voor de USB-aansluiting.

Als u de speciale adapter voor de USB-aansluiting bevestigt, kunt u de USB-kabel aansluiten op de camcorder zonder het Handycam Station te gebruiken.

16 Disc-toets (DISC BURN)

Maak een disc door de camcorder aan te sluiten op een computer, enzovoort. Raadpleeg de "Gids voor PMB" (p. 31) voor meer informatie.

17 Interfaceaansluiting (Handycam Station)

Hier kunt u de interfaceaansluiting van de camcorder aansluiten wanneer u de camcorder aansluit op het Handycam Station.

18 USB-aansluiting (USB)

Sluit de USB-kabel aan op deze aansluiting.

- Voor de HDR-TG3E: alleen uitvoer

Aanduidingen die worden weergegeven tijdens het opnemen/afspelen

Films opnemen

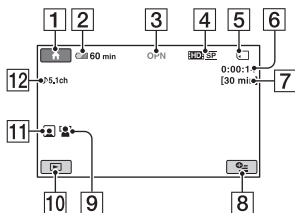

Stilstaande beelden opnemen

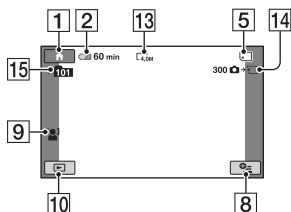

Films weergeven

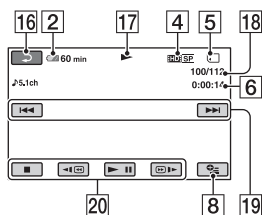

Stilstaande beelden weergeven

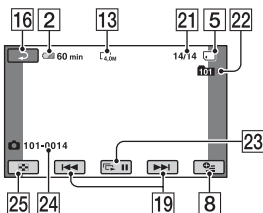

- 1 HOME-toets
- 2 Resterende accuduur (bij benadering)
- 3 Opnamestatus ([STBY] (wachtstand) of [OPN] (opnemen))
- 4 Opnamekwaliteit (HD/SD) en opnamestand (FH/HQ/SP/LP)
- 5 Media
- 6 Teller (uur/ minuut/ seconde)
- 7 Resterende opnameduur
- 8 OPTION-toets
- 9 GEZICHTSDETECTIE
- 10 BEELDEN WEERGEVEN-toets
- 11 Gezichtindex ingesteld
- 12 5,1-kanaals surround-opname
- 13 Beeldformaat
- 14 Geschat aantal stilstaande beelden dat kan worden opgenomen en het medium/ Tijdens het opnemen van stilstaande beelden
- 15 Opnamemap
- 16 Toets voor teruggaan
- 17 Afspeelstand
- 18 Nummer huidige film/ Totaal aantal films
- 19 Toets voor vorige/ volgende
- 20 Videobedieningstoetsen
- 21 Nummer huidig stilstaand beeld/ Totaal aantal stilstaande beelden
- 22 Weergavemap
- 23 Toets voor diavoorstelling
- 24 Bestandsnaam
- 25 VISUAL INDEX-toets

Aanduidingen op de LCD-schermen

De volgende aanduidingen worden tijdens het opnemen/afspelen weergegeven om de instellingen van de camcorder aan te geven.

Linksboven Midden Rechtsboven

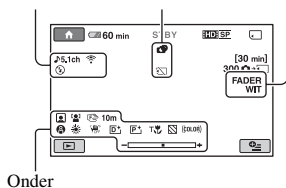

Linksboven

Aanduiding	Betekenis
	AUDIOSTAND
	Opnemen met zelfontspanner
	Flitser, RODE-OGENR.
	MICR.NIVEAU laag
	BR.BLD.SEL.
	INT.ZOOMMICR.

Midden

Aanduiding	Betekenis
	BEELDFORM.
	Doorlopende diavoorstelling
	Color Slow Shutter
	PictBridge-aansluiting
	Waarschuwing

Rechtsboven

Aanduiding	Betekenis
	FADER
	Achtergrondverlichting van het LCD-scherm uit

Onder

Aanduiding	Betekenis
	Beeldeffecten
	Digitale effecten
	Handmatig scherpstellen
	SCÈNEKEUZE
	Witbalans
	SteadyShot uit
	BELICHTING/SPOTMETER
	TELEMACRO
	ZEBRA
	X.V.COLOR
	Gezichtsindex
	GEZICHTSDETECTIE

Tips

- De aanduidingen en hun posities worden bij benadering weergegeven en verschillen van wat u in werkelijkheid ziet. Raadpleeg het "Handycam-handboek" (PDF) voor meer informatie.
- De datum en tijd van opname worden automatisch op de "Memory Stick PRO Duo" opgeslagen. Ze worden niet weergegeven tijdens het opnemen. U kunt deze echter weergeven als [GEGEVENS CODE] tijdens het afspelen.

Verschillende functies uitvoeren - "HOME" en "OPTION"

U kunt het menuscherm weergeven door **HOME** (HOME) / **OPTION** (OPTION) aan te raken. Raadpleeg het "Handycam-handboek" (PDF) (p. 28) voor meer informatie over de menu-items.

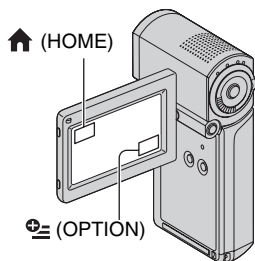

Gebruik van het HOME MENU

U kunt de gebruiksinstellingen aan uw wensen aanpassen. Raak **HOME** aan om het menuscherm weer te geven.

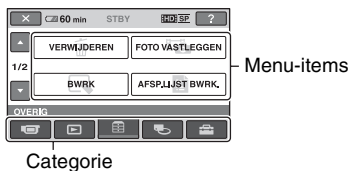

1 Raak de gewenste categorie en vervolgens het gewenste item aan om de instelling te wijzigen.

2 Volg de aanwijzingen op het scherm.

Tips

- Als het item niet op het scherm wordt weergegeven, raakt u **HOME** / **OPTION** aan om een andere pagina weer te geven.
- Als u het scherm HOME MENU wilt verbergen, raakt u **HOME** aan.
- U kunt items die grijs worden weergegeven, niet tegelijkertijd selecteren of activeren in de huidige stand voor opnemen/afspelen.

De uitleg voor het HOME MENU weergeven (HELP)

- Raak **HOME** aan.
- Raak **HELP** aan.

Het onderste gedeelte van **HELP** wordt oranje.



- Raak het item aan waarover u meer wilt weten.

Wanneer u een item aanraakt, wordt de beschrijving van het item op het scherm weergegeven.

Als u het geselecteerde item wilt gebruiken, raakt u [JA] aan.

Gebruik van het OPTION MENU

Het **OPTION** MENU verschijnt op dezelfde manier als het pop-upvenster dat wordt weergegeven wanneer u met de rechtermuisknop klikt bij een computer. Druk op **OPTION** om de menu-items weer te geven die u in de huidige situatie kunt wijzigen.

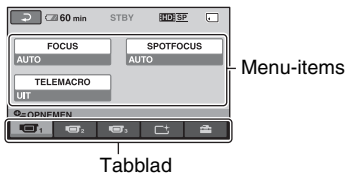

1 Raak het gewenste tabblad en vervolgens het gewenste item aan om de instelling te wijzigen.

2 Nadat u de instelling hebt voltooid, raakt u  aan.

Opmerkingen

- Raak een ander tabblad aan als het gewenste item niet op het scherm wordt weergegeven. Als u het item helemaal niet kunt vinden, is de functie niet beschikbaar in de huidige situatie.
- Het  (OPTION) MENU kan niet worden gebruikt wanneer Easy Handycam wordt gebruikt.

Items van het HOME MENU

De categorie  (OPNEMEN)

FILM*

FOTO*

VL.LNGZ.OPN.

De categorie  (BEELDEN WERGEVEN)

VISUAL INDEX*

 INDEX*

 INDEX*

AFSPEELLIJST

De categorie  (OVERIG)

VERWIJDE  VERWIJDEREN],

REN*  VERWIJDEREN]

FOTO VASTLEGGEN (HDR-TG1E)

BWRK  VERWIJDEREN],

 VERWIJDEREN],

[SPLITSEN]

AFSP.LIJST  TOEVOEGEN],

BWRK.  TOEVOEGEN],

 TOEV.op datum],

 WISSEN],

 WISSEN],

 ALLES WISSEN],

 ALLES WISSEN],

 VERPLTSEN],

 VERPLTSEN]

AFDRUKKEN

USB-  USB-AANSLTING],

AANSLTING [DISC BURN]

TV-AANSLUITGIDS*

De categorie  (MEDIA BEHEREN)

/  INSTELLEN

MEDIA-INFO

MEDIA FORMATT.*

BLD.DB.BEST.REP.

De categorie  (INSTELLINGEN)

FILMINST. [OPNAMESTAND],

CAMERA [AUDIOSTAND],

[BR.BLD.SEL.], [DIGITAL

ZOOM], [STEADYSHOT],

[AUTO LGZ.SLUITER],

[X.V.COLOR],

[HULPKADER], [ZEBRA],

 REST INSTELLEN],

[SUBTTL.DATUM],

[FLITSFUNCTIE]*,

[FLITSNIVEAU],

[RODE-OGENR.],

[GEZICHTSDETECTIE],

 INDEX INST.]*

FOTO-  BEELDFORM.]*,

INSTELL. [NUMMER BEST.],

[HULPKADER], [ZEBRA],

[FLITSFUNCTIE]*,

[FLITSNIVEAU],



[RODE-OGENR.],

[GEZICHTSDETECTIE]

INS. [GEGEVENS CODE],

BLDWEERG.  WERGEVEN]

Beelden opslaan

INS.GELUID/ WRGV**	[VOLUME]*, [PIEPTOON]*, [LCD HELDER], [NIV.AV.LCD], [LCD KLEUR]
UITVOERIN STELL.	[TV-TYPE], [DISPLAY], [COMPONENT]
KLOK/  TAALINS.	[KLOK INSTEL.]*, [GEBIED INST.], [ZOMERTIJD], [ TAALINSTELL.]*
ALGEMENE INST.	[DEMOfUNCTIE], [KALIBRATIE], [AUTOM. UIT], [SNEL AAN STBY], [CTRL. VOOR HDMI]

* U kunt deze items ook instellen wanneer Easy Handycam wordt gebruikt.

** De naam van het menu wordt gewijzigd in [INSTELL.GELUID] tijdens gebruik van Easy Handycam.

Items van het OPTION MENU

Items die u alleen in het OPTION MENU kunt instellen, worden hierna beschreven.

Tabblad

[FOCUS], [SPOTFOCUS], [TELEMACRO],
[BELICHTING], [SPOTMETER],
[SCÈNEKEUZE], [WITBALANS], [COLOR
SLOW SHTR]

Tabblad

[FADER], [DIG EFFECT], [B EFFECT]

Tabblad

[INT.ZOOMMICR.], [MICR.NIVEAU],
[Z.ONTSPANNER], [TIJD], [GELUID
OPNEMEN]

– (Tabblad afhankelijk van de situatie/geen tabblad)

[SLIDE SHOW], [SLIDE SHOW-INST.],
[AANTAL], [DATUM/TIJD], [FORMAAT]

Omdat de capaciteit van de "Memory Stick PRO Duo" beperkt is, moet u de beeldgegevens opslaan op een extern medium, zoals een DVD-R of de vaste schijf van een computer.

U kunt de beelden die met de camcorder zijn opgenomen, als volgt opslaan.

Een computer gebruiken

Als u "Picture Motion Browser" op de bijgeleverde CD-ROM gebruikt, kunt u de beelden opslaan die op de camcorder zijn opgenomen met HD-beeldkwaliteit (high definition) of SD-beeldkwaliteit (standard definition).

U kunt films met HD-beeldkwaliteit (high definition) eventueel van de computer naar de camcorder schrijven. Raadpleeg de "Gids voor PMB" (p. 31) voor meer informatie.

Een disc maken met One Touch (One Touch Disc Burn)

U kunt beelden die op de camcorder zijn opgenomen, eenvoudig rechtstreeks op een disc opslaan door op  (DISC BURN) te drukken.

Beelden opslaan op een computer

U kunt beelden die op de camcorder zijn opgenomen, opslaan op de vaste schijf van een computer.

Een disc maken met geselecteerde beelden

U kunt beelden die naar uw computer zijn gekopieerd, op een disc opslaan. U kunt deze beelden ook bewerken.

De camcorder aansluiten op andere apparaten

Raadpleeg het "Handycam-handboek" (PDF) voor meer informatie.

Aansluiten met de A/V-kabel

U kunt met SD-beeldkwaliteit (standard definition) kopiëren naar videorecorders en DVD/HDD-recorders.

Aansluiten met de USB-kabel

U kunt films met HD-beeldkwaliteit (high definition) kopiëren naar DVD-writers, enzovoort die geschikt zijn voor het kopiëren van films.

Beelden verwijderen



Selecteer vóór de bewerking de beeldkwaliteit van de film die u wilt verwijderen.

1 Raak  (HOME) →  (OVERIG) → [VERWIJDEREN] aan.



2 Raak  VERWIJDEREN] aan.

3 Raak  VERWIJDEREN] of  VERWIJDEREN] aan en raak vervolgens de film aan die u wilt verwijderen.





De geselecteerde film wordt gemarkeerd met ✓.

4 Raak  → [JA] →  aan.



Alle films in één keer verwijderen

Raak in stap **3**  ALLES VERW./  ALLES VERW.] → [JA] → [JA] →  aan.



Stilstaande beelden verwijderen

- 1 Raak in stap **2**  VERWIJDEREN] aan.
- 2 Raak  VERWIJDEREN] aan en raak vervolgens het stilstaande beeld aan dat u wilt verwijderen.
Het geselecteerde stilstaande beeld wordt gemarkeerd met ✓.
- 3 Raak  → [JA] →  aan.

Tips

- Als u alle stilstaande beelden in één keer wilt verwijderen, raakt u in stap **2**  ALLES VERW.] → [JA] → [JA] →  aan.

Alle beelden verwijderen (Formatteren)

Raak  (HOME) →  (MEDIA BEHEREN) → [MEDIA FORMATT.] → [JA] → [JA] →  aan.

Opmerkingen

- Bij het formatteren worden alle gegevens op de "Memory Stick PRO Duo" verwijderd.

Handelingen uitvoeren met een computer

Handboek/software die moeten worden geïnstalleerd

■ "Handycam-handboek" (PDF)

"Handycam-handboek" (PDF) geeft u een gedetailleerde uitleg over de camcorder en het praktische gebruik ervan.

■ "Picture Motion Browser" (alleen voor Windows-gebruikers)

"Picture Motion Browser" is de bijgeleverde software. U kunt de volgende handelingen uitvoeren:

- Een disc maken met One Touch
- Beelden importeren naar een computer
- Geïmporteerde beelden bewerken
- Een disc maken

⚡ Opmerkingen

- De bijgeleverde software "Picture Motion Browser" wordt niet ondersteund door Macintosh-computers. Ga naar de volgende website voor meer informatie over het gebruik van een Macintosh-computer die op de camcorder is aangesloten.
<http://guide.d-imaging.sony.co.jp/mac/ms/nl/>

Het "Handycam-handboek" (PDF) installeren en bekijken

Als u het "Handycam-handboek" (PDF) wilt bekijken, moet u Adobe Reader op de computer installeren.

- ① Schakel de computer in.
- ② Plaats de CD-ROM (bijgeleverd) in het schijfstation van uw computer. Het keuzeschermbild voor installatie wordt weergegeven.



- ③ Klik op [Handycam Handboek]. Het installatieschermbild voor het "Handycam-handboek" (PDF) wordt weergegeven.

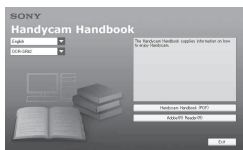

- ④ Selecteer de gewenste taal en de modelnaam voor de Handycam en klik vervolgens op [Handycam Handbook (PDF)].

De installatie wordt gestart. Wanneer de installatie is voltooid, verschijnt de snelkoppeling voor het "Handycam-handboek" (PDF) op het bureaublad van uw computer.

- U vindt de modelnaam van de Handycam onder aan de zijkant van het apparaat.

- ⑤ Klik op [Exit] → [Exit] en verwijder vervolgens de CD-ROM uit het schijfstation van uw computer. Als u het "Handycam-handboek" wilt weergeven, dubbelklikt u op de snelkoppeling voor het "Handycam-handboek".

💡 Tips

- Macintosh-gebruikers moeten de stappen hieronder volgen.

- ① Schakel de computer in.
- ② Plaats de CD-ROM (bijgeleverd) in het schijfstation van uw computer.
- ③ Open de map [Handbook] op de CD-ROM, dubbelklikt u op de map [NL] en sleept u het bestand "Handbook.pdf" naar uw computer. Als u het "Handycam-handboek" wilt weergeven, dubbelklikt u op "Handbook.pdf".

"Picture Motion Browser" installeren

■ **Systeemvereisten**

OS: Microsoft Windows 2000 Professional SP4/Windows XP SP2*/Windows Vista*

* 64-bits edities en startpakketten (editie) worden niet ondersteund.

De standaardinstallatie is vereist.

De werking wordt niet gegarandeerd als het bovenstaande besturingssysteem werd geüpgraded of als het in een multi-bootomgeving wordt gebruikt.

CPU: Intel Pentium 4 2,8 GHz of sneller (Intel Pentium 4 3,6 GHz of sneller, Intel Pentium D 2,8 GHz of sneller, Intel Core Duo 1,66 GHz of sneller, Intel Core 2 Duo 1,66 GHz of sneller aanbevolen.)

- Intel Pentium III 1 GHz of sneller maakt de volgende handelingen mogelijk:
 - De inhoud importeren naar de computer
 - One Touch Disc Burn
 - Een disc in AVCHD-indeling/DVD-video maken
 - Een disc kopiëren
 - Alleen de inhoud met SD-beeldkwaliteit (standard definition) verwerken

Geheugen: Voor Windows 2000, Windows XP: 512 MB of meer (1 GB of meer wordt aanbevolen.)
Voor alleen het verwerken van inhoud met SD-beeldkwaliteit (standard definition) is 256 MB geheugen of meer nodig.
Voor Windows Vista: 1 GB of meer

Vaste schijf: Vereist schijfvolume voor de installatie: ongeveer 500 MB (10 GB of meer kan nodig zijn wanneer u discs maakt in AVCHD-indeling.)

Beeldscherm: Minimaal 1.024 × 768 punten

Overige: ⚡ USB-poort (deze moet standaard voorzien zijn, Hi-Speed USB (USB 2.0-compatibel) is aanbevolen), DVD-brander (CD-ROM-station nodig voor de installatie)

Let op

Deze camcorder neemt beeldmateriaal met high definition op in de AVCHD-indeling. Met de bijgeleverde pc-software kunt u high definition-beelden kopiëren naar een DVD. Een DVD die AVCHD-beelden bevat, mag echter niet worden afgespeeld op spelers of recorders die op DVD zijn gebaseerd, want het is mogelijk dat de DVD-speler/recorder er niet in slaagt het medium uit te werpen en de inhoud ervan wist zonder voorafgaande waarschuwing. Een DVD die AVCHD-beelden bevat, kan wel worden afgespeeld op een compatibele Blu-ray Disc™-speler/recorder of een ander compatibel apparaat.

⚠ **Opmerkingen**

- U kunt beelden lezen die zijn opgeslagen op een "Memory Stick PRO Duo" in een Memory Stick-sleuf van een computer. Maak echter in de volgende gevallen geen gebruik van de Memory Stick-sleuf van de computer, maar sluit uw camcorder aan op de computer met de USB-kabel:
 - De computer is niet compatibel met een "Memory Stick PRO Duo".
 - Er is een Memory Stick Duo-adapter vereist.
 - Een "Memory Stick PRO Duo" kan niet worden gelezen in de Memory Stick-sleuf.
 - Het lezen van gegevens van de Memory Stick-sleuf verloopt langzaam.

■ **Installatieprocedure**

U moet de software installeren op de Windows-computer **voordat u de camcorder aansluit op de computer**. Deze installatie is alleen de eerste keer nodig.

De inhoud die moet worden geïnstalleerd en de procedures kunnen verschillen afhankelijk van uw besturingssysteem.

- Controleer of uw camcorder niet op de computer is aangesloten.
- Schakel de computer in.

Opmerkingen

- Meld u aan als beheerder voor de installatie.
 - Sluit alle actieve toepassingen op de computer voordat u de software installeert.
- Plaats de bijgeleverde CD-ROM in het schijfstation van uw computer. Het installatiescherm wordt weergegeven.



Als het scherm niet verschijnt

- Klik op [Start] en klik vervolgens op [My Computer]. (Voor Windows 2000 moet u dubbelklikken op [My Computer].)
- Dubbelklik op [SONYPICUTIL (E:)] (CD-ROM) (schijfstation).*
* Stationsnamen (zoals (E:)) kunnen verschillen afhankelijk van de computer.
- Klik op [Install].
- Selecteer de taal voor de toepassing die moet worden geïnstalleerd en klik vervolgens op [Next].
- Wanneer het bevestigingsscherm wordt weergegeven, sluit u de camcorder aan op de computer door de volgende stappen uit te voeren.

Wanneer u het Handycam Station gebruikt

- Sluit de netspanningsadapter aan op het Handycam Station en een stopcontact.
- Plaats de camcorder in het Handycam Station en schakel de camcorder in.
- Sluit de Ψ -aansluiting (USB) van het Handycam Station (p. 20) aan op de computer met de bijgeleverde USB-kabel. Het scherm [USB SELECT.] wordt automatisch weergegeven op de camcorder.
- Raak [USB-AANSLTING] aan op het scherm [USB SELECT.] van de camcorder.

Wanneer u de speciale adapter voor de USB-aansluiting gebruikt

- Bevestig de speciale adapter voor de USB-aansluiting op de camcorder.

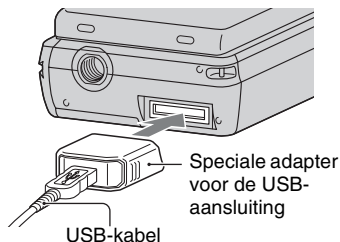

- Sluit de netspanningsadapter aan op de camcorder en een stopcontact en schakel de camcorder in.
- Sluit de USB-kabel die op de speciale adapter voor de USB-aansluiting is aangesloten, aan op de computer. Het scherm [USB SELECT.] wordt automatisch weergegeven op de camcorder.
- Raak [USB-AANSLTING] aan op het scherm [USB SELECT.] van de camcorder.

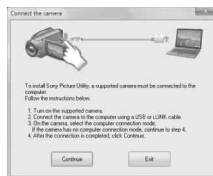

- Klik op [Continue].
- Lees de [License Agreement], selecteer [I accept the terms of the license agreement] als u de voorwaarden accepteert en klik vervolgens op [Next].
- Controleer de installatie-instellingen en klik op [Install].

- ⑩ Volg de instructies op het scherm om de software te installeren.
Afhankelijk van de computer moet u eventueel software van derden installeren. Als het installatiescherm wordt weergegeven, volgt u de aanwijzingen om de vereiste software te installeren.
- ⑪ Start de computer opnieuw op wanneer dit wordt gevraagd om de installatie te voltooien.
- ⑫ Verwijder de CD-ROM uit het schijfstation van uw computer.

De USB-kabel loskoppelen

- ① Klik op het pictogram  → [Safely remove USB Mass Storage Device] → [OK] (alleen Windows 2000) in het systeemvak in de rechterbenedenhoek van het bureaublad van de computer.
- ② Raak [END] → [JA] aan op het scherm van de camcorder.
- ③ Koppel de USB-kabel los.

"Picture Motion Browser" gebruiken

Als u "Picture Motion Browser" wilt starten, klikt u op [Start] → [All Programs] → [Sony Picture Utility] → [PMB - Picture Motion Browser]. Raadpleeg de "Gids voor PMB" voor algemeen gebruik van "Picture Motion Browser". Als u de "Gids voor PMB" wilt weergeven, klikt u op [Start] → [All Programs] → [Sony Picture Utility] → [Help] → [Gids voor PMB].

Opmerkingen

- Als u het LCD-scherm sluit wanneer de camcorder met de USB-kabel is aangesloten op andere apparaten, kunnen de opgenomen beelden verloren gaan.

Tips

- Als het scherm [USB SELECT.] niet wordt weergegeven, raakt u  (HOME) →  (OVERIG) → [USB-AANSLTING] aan.

Problemen oplossen

Als er problemen optreden bij het gebruik van de camcorder, kunt u de volgende tabel gebruiken om het probleem op te lossen.

Als het probleem blijft optreden, verwijdert u de stroombron en neemt u contact op met de Sony-handelaar.

- Raadpleeg het "Handycam-handboek" (PDF) voor problemen met de camcorder en de "Gids voor PMB" voor meer informatie over aansluiten op een computer.

De stroom wordt niet ingeschakeld.

- Plaats een opgeladen accu in de camcorder (p. 7).
- Sluit de stekker van de netspanningsadapter aan op het stopcontact (p. 7).

De camcorder functioneert niet, zelfs niet als de stroom is ingeschakeld.

- Nadat de camcorder is ingeschakeld, duurt het enkele seconden voordat de camcorder gereed is om op te nemen. Dit duidt niet op een storing.
- Trek de stekker van de netspanningsadapter uit het stopcontact of verwijder de accu en sluit deze na 1 minuut weer aan. Als de functies niet steeds niet werken, drukt u op de RESET-toets (p. 19) met een puntig voorwerp. (Wanneer u op de RESET-toets drukt, worden alle instellingen, inclusief de klokinstelling, hersteld.)





De camcorder wordt warm.

- Dit komt doordat de camcorder gedurende lange tijd is ingeschakeld. Dit duidt niet op een storing.

De stroom wordt plotseling uitgeschakeld.

- Schakel de camcorder weer in.
- Gebruik de netspanningsadapter.
- Laad de accu op (p. 7).

Wanneer u op START/STOP of PHOTO drukt, worden er geen beelden opgenomen.

- Schuif de keuzeschakelaar  (Film)/  (Stilstaand beeld) om het -lampje (Film) of het -lampje (Stilstaand beeld) in te schakelen (p. 14).
- U kunt geen beelden opnemen in de slaapstand. Open het LCD-scherm.
- Het beeld dat u zojuist hebt opgenomen, wordt vastgelegd op de "Memory Stick PRO Duo". U kunt op dit moment geen nieuwe opnamen maken.
- De "Memory Stick PRO Duo" is vol. Gebruik een nieuwe "Memory Stick PRO Duo" of formatteer de "Memory Stick PRO Duo". U kunt ook onnodige beelden verwijderen (p. 27).
- Het totale aantal films of stilstaande beelden overschrijdt de opnamecapaciteit van de camcorder. Verwijder ongewenste beelden (p. 27).

U kunt "Picture Motion Browser" niet installeren.

- Controleer de computeromgeving die is vereist om "Picture Motion Browser" te installeren.
- Installeer "Picture Motion Browser" op de juiste manier (p. 29).

"Picture Motion Browser" werkt niet goed.

- Sluit "Picture Motion Browser" af en start uw computer opnieuw op.

Uw camcorder wordt niet herkend door de computer.





- Koppel de apparaten, behalve het toetsenbord, de muis en uw camcorder, los van de USB-aansluiting van de computer.
- Koppel de USB-kabel los van de computer en het Handycam Station of de speciale adapter voor de USB-aansluiting, start de computer opnieuw op en sluit vervolgens de computer en de camcorder opnieuw aan op de juiste manier.





Zelfdiagnose/waarschuwingen

Als er aanduidingen op het LCD-scherm worden weergegeven, controleert u het volgende.

Als het probleem blijft optreden nadat u herhaaldelijk hebt geprobeerd dit op te lossen, neemt u contact op met de Sony-handelaar of een plaatselijke, door Sony erkende onderhoudsdienst.

Aanduidingen	Oorzaken/oplossingen
C:04:□□	<ul style="list-style-type: none"> • De accu is niet een "InfoLITHIUM"-accu NP-FH50. Gebruik een "InfoLITHIUM"-accu NP-FH50 (p. 7). • Sluit de stekker van de netspanningsadapter stevig aan op de DC IN-aansluiting van het Handycam Station of de camcorder (p. 7).
C:13:□□ / C:32:□□	<ul style="list-style-type: none"> • Verwijder de stroombron. Sluit de stroombron weer aan en gebruik de camcorder weer.

Aanduidingen	Oorzaken/oplossingen
E:20:□□ / E:31:□□ / E:61:□□ / E:62:□□ / E:91:□□ / E:94:□□	<ul style="list-style-type: none"> • Er is een storing opgetreden die u niet kunt verhelpen. Neem contact op met de Sony-handelaar of een plaatselijke, door Sony erkende onderhoudsdienst. Geef hierbij de 5-cijferige code door die begint met "E".
101-0001	<ul style="list-style-type: none"> • Wanneer de aanduiding langzaam knippert, is het bestand beschadigd of onleesbaar.
	<ul style="list-style-type: none"> • De acculading is laag.
	<ul style="list-style-type: none"> • De temperatuur van de camcorder wordt hoog. Schakel de camcorder uit en laat deze liggen op een koude plaats.
	<ul style="list-style-type: none"> • Als de aanduiding langzaam knippert, is de vrije ruimte voor het opnemen van beelden bijna op. Zie pagina 4 voor de typen "Memory Stick" die u in de camcorder kunt gebruiken. • Er is geen "Memory Stick PRO Duo" geplaatst (p. 12). • Als de aanduiding snel knippert, is er niet voldoende vrije ruimte om beelden op te nemen. Verwijder overbodige beelden of formatteer de "Memory Stick PRO Duo" na de beelden te hebben opgeslagen op een ander medium (p. 27). • Het beelddatabasebestand is beschadigd.
	<ul style="list-style-type: none"> • De "Memory Stick PRO Duo" is beschadigd. Formatteer de "Memory Stick PRO Duo" met de camcorder.

Aanduidingen	Oorzaken/oplossingen
	<ul style="list-style-type: none"> Er is een niet-compatibele "Memory Stick PRO Duo" geplaatst.
	<ul style="list-style-type: none"> Toegang tot de "Memory Stick PRO Duo" is beperkt op een ander apparaat.
	<ul style="list-style-type: none"> Er is een probleem met de flitser.
	<ul style="list-style-type: none"> Er is niet voldoende licht. Gebruik de flitser. De camcorder is niet stabiel. Houd de camcorder stabiel met beide handen. Houd er echter rekening mee dat de waarschuwing voor cameratrillingen niet verdwijnt.
	<ul style="list-style-type: none"> Het medium is vol. Stilstaande beelden kunnen niet worden vastgelegd tijdens het verwerken. Wacht enige tijd en leg vervolgens het beeld vast.

Voorzorgsmaatregelen

Gebruik en onderhoud

- Gebruik of bewaar de camcorder en accessoires niet onder de volgende omstandigheden.
 - Op extreem warme, koude of vochtige plaatsen. Laat de camcorder en de accessoires nooit achter op plaatsen waar de temperatuur tot boven 60°C kan oplopen, zoals in direct zonlicht, bij de verwarming of in een auto die in de zon staat geparkeerd. Er kunnen storingen optreden of de camcorder en de accessoires kunnen vervormen.
 - In de buurt van sterk magnetische velden of mechanische trillingen. Er kunnen storingen in de camcorder optreden.
 - In de buurt van sterke radiogolven of straling. De camcorder kan wellicht niet goed opnemen.
 - In de buurt van AM-radio-ontvangers en videoapparatuur. Er kan ruis optreden.
 - Op zandstranden en in stoffige omgevingen. Zand en stof kunnen storingen in de camcorder veroorzaken. Soms kunnen deze storingen niet meer worden hersteld.
 - Bij ramen of locaties buitenshuis waar het LCD-scherm of de lens aan direct zonlicht wordt blootgesteld. Hierdoor wordt het LCD-scherm beschadigd.
- Gebruik de camcorder op 6,8 V/7,2 V gelijkstroom (accu) of 8,4 V gelijkstroom (netspanningsadapter).
- Gebruik voor werking op gelijkstroom of wisselstroom alleen de accessoires die in deze gebruiksaanwijzing worden vermeld.
- Zorg dat de camcorder niet nat wordt, bijvoorbeeld door regen of zeewater. Als de camcorder nat wordt, kunnen er storingen optreden. Soms kunnen deze storingen niet meer worden hersteld.
- Als er een voorwerp of vloeistof in de behuizing van de camcorder terechtkomt, moet u de camcorder loskoppelen van het stopcontact en de camcorder eerst door een Sony-handelaar laten nakijken voordat u de camcorder weer gebruikt.
- Vermijd ruwe behandeling, demontage, aanpassing en schokken door op het apparaat te slaan, het te laten vallen of erop te trappen. Wees vooral voorzichtig met de lens.
- Laat de camcorder uitgeschakeld wanneer u deze niet gebruikt.

- Wickel de camcorder tijdens gebruik nooit in textiel, zoals een handdoek. De binnenkant van de camcorder kan hierdoor ernstig oververhit raken.
- Als u het netsnoer loskoppelt, moet u aan de stekker en niet aan het snoer trekken.
- Beschadig het netsnoer niet door er een zwaar voorwerp op te plaatsen.
- Houd de metalen contactpunten goed schoon.
- Als er elektrolytische vloeistof uit de accu is gelekt, doet u het volgende:
 - neem contact op met een plaatselijke, door Sony erkende onderhoudsdienst.
 - spoel vloeistof af die op uw huid is terechtgekomen.
 - als er vloeistof in uw ogen is gekomen, wast u uw ogen met veel water en raadpleegt u zo snel mogelijk een arts.

■ Wanneer u de camcorder langere tijd niet gebruikt

- Schakel de camcorder af en toe in en gebruik deze voor het afspelen van beelden of opnemen gedurende ongeveer 3 minuten.
- Ontlaad de accu volledig voordat u deze opbergt.

LCD-scherm

- Druk niet te hard op het LCD-scherm. Dit kan schade veroorzaken.
- Wanneer u de camcorder gebruikt in een koude omgeving, kunnen er nabeelden op het LCD-scherm verschijnen. Dit duidt niet op een storing.
- Tijdens het gebruik van de camcorder kan de achterkant van het LCD-scherm warm worden. Dit duidt niet op een storing.

■ Het LCD-scherm reinigen

Als het LCD-scherm vuil is door stof of vingerafdrukken, kunt u het schoonmaken met een zachte doek. Wanneer u de speciale reinigingsset voor het LCD-scherm gebruikt (optioneel), mag u het reinigingsmiddel niet direct op het LCD-scherm aanbrengen. Gebruik reinigingspapier dat vochtig is gemaakt met het reinigingsmiddel.

Informatie over de behuizing

- Als de behuizing van de camcorder vuil is, reinigt u deze met een zachte, vochtige doek en veegt u de behuizing vervolgens droog met een zachte, droge doek.
- Voorkom de volgende situaties waardoor de afwerking van de behuizing kan worden beschadigd:
 - Gebruik van chemische middelen, zoals thinner, benzine, alcohol, chemische reinigingsdoekjes, insectenwerende middelen, insecticiden en zonnecrème.
 - Het apparaat gebruiken met de bovenstaande substanties op uw handen.
 - Langdurige blootstelling van de behuizing aan rubber of vinyl.

Verzorging en opslag van de lens

- Veeg het oppervlak van de lens in de volgende gevallen schoon met een zachte doek:
 - Als er vingerafdrukken op de lens zitten.
 - Op erg warme of vochtige plaatsen.
 - Wanneer de lens aan zilte lucht is blootgesteld, zoals aan zee.
- Bewaar de lens op een goed geventileerde plaats met weinig stof en vuil.
- Maak de lens regelmatig schoon om schimmelvorming te voorkomen. U kunt het best de camcorder ongeveer één keer per maand gebruiken zodat deze langere tijd in goede staat blijft.

De vooraf geïnstalleerde oplaadbare batterij opladen

De camcorder bevat een vooraf geïnstalleerde oplaadbare batterij zodat de datum, tijd en andere instellingen worden bewaard als de camcorder is uitgeschakeld. De vooraf geïnstalleerde oplaadbare batterij wordt opgeladen wanneer de camcorder via de netspanningsadapter aangesloten is op het stopcontact of terwijl de accu bevestigd is. De oplaadbare batterij loopt volledig leeg in **ongeveer 3 maanden** als u de camcorder helemaal niet gebruikt. Gebruik de camcorder nadat de vooraf geïnstalleerde oplaadbare batterij is opgeladen.

Als de vooraf geïnstalleerde oplaadbare batterij niet is opgeladen, heeft dit echter geen invloed op het gebruik van de camera zolang u de datum niet opneemt.

■ Procedures

Sluit de camcorder aan op een stopcontact met de bijgeleverde netspanningsadapter en laat de camcorder meer dan 24 uur uitgeschakeld.

Technische gegevens

System

Videocompressie-indeling: AVCHD (HD)/
MPEG2 (SD)/JPEG (Stilstaande beelden)
Audiocompressie-indeling: Dolby Digital 2/5,1-
kanaals
Dolby Digital 5.1 Creator
Videosignaal: PAL-kleur, CCIR-normen
1080/50i-specificatie
Opname-indeling: Film (HD): AVCHD 1080/50i
Film (SD): MPEG2-PS
Stilstaand beeld: Exif Ver.2.2*
Beeldapparaat: 3,6 mm (type 1/5),
CMOS-sensor
Opnamepixels (stilstaand beeld, 4:3):
Max. 4,0 megapixel (2 304 × 1 728)*²
Totaal: Ongeveer 2 360 000 pixels
Effectief (film, 16:9): Ongeveer
1 430 000 pixels
Effectief (stilstaand beeld, 16:9): Ongeveer
1 490 000 pixels
Effectief (stilstaand beeld, 4:3): Ongeveer
1 990 000 pixels
Lens: Carl Zeiss Vario-Tessar
10 × (Optisch), 20 ×, 120 × (Digitaal)
Brandpuntsafstand: F1,8 ~ 2,3
f=3,2 ~ 32,0 mm
Bij conversie naar een 35-mm fotocamera
Voor films*³: 43 ~ 507 mm (16:9)
Voor stilstaande beelden: 38 ~ 380 mm (4:3)
Kleurtemperatuur: [AUTO], [EEN DRUK],
[BINNEN] (3 200 K),
[BUITEN] (5 800 K)
Minimale verlichting: 5 lx (lux) ([AUTO
LGZ.SLUITER] [AAN], sluitertijd 1/25 sec.)

*1 "Exif" is een bestandsindeling voor stilstaande beelden, vastgelegd door de JEITA (Japan Electronics and Information Technology Industries Association). Bestanden in deze indeling kunnen aanvullende informatie bevatten, zoals de instelgegevens van de camcorder ten tijde van de opname.

*2 De unieke pixelarray van de Sony ClearVid CMOS-sensor en het beeldverwerkingssysteem (BIONZ) maken een resolutie voor stilstaande beelden mogelijk die overeenkomt met de beschreven waarden.

*3 De waarden voor brandpuntsafstand zijn de werkelijke waarden die resulteren uit pixeluitvoer voor groothoekopnamen.

Ingangen/uitgangen

A/V R-aansluiting: component-/video-/audio-
uitgang
HDMI OUT-aansluiting: HDMI mini-aansluiting

LCD-scherm

Beeld: 6,7 cm (type 2,7, breedte-/
hoogteverhouding 16:9)
Totaalaantal punten: 211 200 (960 × 220)

Algemeen

Voeding: 6,8 V/7,2 V gelijkstroom (accu)
8,4 V gelijkstroom (netspanningsadapter)
Gemiddeld stroomverbruik: Tijdens camera-
opname met het LCD-scherm met normale
helderheid:
HD: 3,3 W
SD: 2,7 W
Gebruikstemperatuur: 0 °C tot + 40 °C
Opslagtemperatuur: -20 °C tot + 60 °C
Afmetingen (ongeveer): 32 × 119 × 63 mm
(b/h/d) inclusief uitstekende delen
32 × 119 × 63 mm (b/h/d)
inclusief uitstekende delen en de bijgeleverde
oplaadbare accu geplaatst
Gewicht (ongeveer): 240 g (alleen hoofdeenheid)
300 g (inclusief de bijgeleverde oplaadbare
accu en een "Memory Stick PRO Duo")

Handycam Station DCRA-C230

Ingangen/uitgangen

A/V OUT-aansluiting: component-/video-/audio-
uitgang
USB-aansluiting: mini-B
(HDR-TG3E: alleen uitvoer)

Speciale adapter voor de USB-aansluiting

Ingangen/uitgangen

USB-aansluiting: mini-B
(HDR-TG3E: alleen uitvoer)

Netspanningsadapter AC-L200/L200B

Voeding: 100 V - 240 V wisselstroom, 50/60 Hz
Energieverbruik: 0,35 - 0,18 A
Stroomverbruik: 18 W
Uitgangsvermogen: 8,4 V gelijkstroom*
Gebruikstemperatuur: 0 °C tot + 40 °C
Opslagtemperatuur: -20 °C tot + 60 °C
Afmetingen (ongeveer): 48 × 29 × 81 mm
(b/h/d) exclusief uitstekende onderdelen
Gewicht (ongeveer): 170 g zonder het netsnoer

* Raadpleeg het etiket op de netspanningsadapter voor meer specificaties.

Oplaadbare accu NP-FH50

Maximaal uitgangsvermogen: 8,4 V gelijkstroom

Uitgangsvermogen: 6,8 V gelijkstroom

Capaciteit: 6,1 Wh (900 mAh)

Type: Li-ion

Wijzigingen in ontwerp en technische gegevens zijn voorbehouden zonder voorafgaande kennisgeving.

- Gefabriceerd onder licentie van Dolby Laboratories.

Informatie over handelsmerken

- "Handycam" en **HANDYCAM** zijn gedeponeerde handelsmerken van Sony Corporation.
- "AVCHD" en het "AVCHD"-logotype zijn handelsmerken van Matsushita Electric Industrial Co., Ltd. en Sony Corporation.
- "Memory Stick", "", "Memory Stick Duo", "**MEMORY STICK DUO**", "Memory Stick PRO Duo", "**MEMORY STICK PRO DUO**", "Memory Stick PRO-HG Duo", "**MEMORY STICK PRO-HG DUO**", "MagicGate", "**MAGIC GATE**", "MagicGate Memory Stick" en "MagicGate Memory Stick Duo" zijn handelsmerken of gedeponeerde handelsmerken van Sony Corporation.
- "x.v.Colour" is een handelsmerk van Sony Corporation.
- "BIONZ" is een handelsmerk van Sony Corporation.
- "BRAVIA" is een handelsmerk van Sony Corporation.
- "InfoLITHIUM" is een handelsmerk van Sony Corporation.
- Dolby en het symbool double-D zijn handelsmerken van Dolby Laboratories.
- HDMI, het HDMI-logo en High-Definition Multimedia Interface zijn handelsmerken of gedeponeerde handelsmerken van HDMI Licensing LLC.
- Microsoft, Windows, Windows Media, Windows Vista en DirectX zijn gedeponeerde handelsmerken of handelsmerken van Microsoft Corporation in de Verenigde Staten en/of andere landen.
- Macintosh en Mac OS zijn gedeponeerde handelsmerken van Apple Inc. in de Verenigde Staten en andere landen.
- Intel, Intel Core en Pentium zijn handelsmerken of gedeponeerde handelsmerken van Intel Corporation of haar dochterondernemingen in de Verenigde Staten en andere landen.
- Adobe, het Adobe-logo en Adobe Acrobat zijn gedeponeerde handelsmerken of handelsmerken van Adobe Systems Incorporated in de Verenigde Staten en andere landen.

Alle andere productnamen die hierin worden vermeld, kunnen de handelsmerken of gedeponeerde handelsmerken zijn van hun respectieve bedrijven. Bovendien worden TM en [®] niet elke keer vermeld in deze handleiding.

Διαβάστε αυτό πρώτα

Πριν χρησιμοποιήσετε τη μονάδα, μελετήστε προσεκτικά το παρόν εγχειρίδιο και φυλάξτε το για μελλοντική αναφορά.

ΠΡΟΕΙΔΟΠΟΙΗΣΗ

Για να αποτρέψετε τον κίνδυνο πυρκαγιάς ή ηλεκτροπληξίας, μην εκθέτετε τη συσκευή σε βροχή ή υγρασία.

Μην εκθέτετε τις μπαταρίες σε υπερβολική ζέση όπως ήλιο, φωτιά ή παρόμοια στοιχεία.

ΠΡΟΣΟΧΗ

Αντικαταστήστε την μπαταρία με άλλη μπαταρία του ίδιου τύπου. Σε αντίθετη περίπτωση, ενδέχεται να προκληθεί πυρκαγιά ή ηλεκτροπληξία.

ΓΙΑ ΠΕΛΑΤΕΣ ΣΤΗΝ ΕΥΡΩΠΗ

Προσοχή

Τα ηλεκτρομαγνητικά πεδία στις συγκεκριμένες συχνότητες ενδέχεται να επηρεάσουν την εικόνα και τον ήχο της μονάδας.

Το προϊόν αυτό έχει ελεγχθεί και έχει βρεθεί ότι συμμορφούται με τα όρια που καθορίζονται από την οδηγία περί ηλεκτρομαγνητικής συμβατότητας για χρήση καλωδίων σύνδεσης μήκους μικρότερου από 3 μέτρα (9,8 πόδια).

Σημείωση

Σε περίπτωση που διακοπεί η διαδικασία μεταφοράς δεδομένων (αποτυχία) λόγω στατικού ηλεκτρισμού ή ηλεκτρομαγνητισμού, επανεκκινήστε την εφαρμογή ή αποσυνδέστε και επανασυνδέστε το καλώδιο επικοινωνίας (καλώδιο USB κ.λπ.).



Αποκομιδή Παλαιού Ηλεκτρικού & Ηλεκτρονικού Εξοπλισμού (Ισχύει στην Ευρωπαϊκή Ένωση και άλλες Ευρωπαϊκές χώρες με ξεχωριστά συστήματα συλλογής)

Το σύμβολο αυτό επάνω στο προϊόν ή στη συσκευασία του σημαίνει ότι το προϊόν δεν πρέπει να πεταχτεί μαζί με τα οικιακά απορρίμματα αλλά πρέπει να παραδοθεί σε ένα κατάλληλο σημείο συλλογής ηλεκτρολογικού και ηλεκτρονικού υλικού προς ανακύκλωση. Με το να βεβαιωθείτε ότι το προϊόν πετάχτηκε σωστά, βοηθάτε στην πρόληψη πιθανών αρνητικών επιπτώσεων στο περιβάλλον και την υγεία. Η ανακύκλωση των υλικών θα βοηθήσει στην εξοικονόμηση φυσικών πόρων. Για περισσότερες πληροφορίες σχετικά με την ανακύκλωση αυτού του προϊόντος, παρακαλούμε επικοινωνήστε με τις υπηρεσίες καθαριότητας του δήμου σας ή το κατάστημα όπου αγοράσατε το προϊόν. Σχετικά εξαρτήματα: "Memory Stick PRO Duo", Ειδικό προσαρμοστικό για τεμαχικό USB



Εναλλακτική διαχείριση φορητών ηλεκτρικών στηλών και συσσωρευτών (Ισχύει στην Ευρωπαϊκή Ένωση και άλλες Ευρωπαϊκές χώρες με ξεχωριστά συστήματα συλλογής)

Το σύμβολο αυτό επάνω στη μπαταρία ή στη συσκευασία δείχνει ότι η μπαταρία που παρέχεται με αυτό το προϊόν δεν πρέπει να αντιμετωπίζεται όπως τα οικιακά απορρίμματα. Με το να βεβαιωθείτε ότι οι συγκεκριμένες

μπαταρίες συλλέχτηκαν σωστά, βοηθάτε στην πρόληψη πιθανών αρνητικών επιπτώσεων στο περιβάλλον και την υγεία. Η ανακύκλωση των υλικών θα βοηθήσει στην εξοικονόμηση φυσικών πόρων. Στην περίπτωση προϊόντων που για λόγους ασφαλείας, επιδόσεων, η ακεραιότητας δεδομένων απαιτούν τη μόνιμη σύνδεση με μια ενσωματωμένη μπαταρία, αυτή η μπαταρία θα πρέπει να αντικαθίσταται μόνο από εξουσιοδοτημένο τεχνικό προσωπικό. Για να εξασφαλίσετε την σωστή μεταχείριση της μπαταρίας, παραδώστε το προϊόν στο τέλος της διάρκειας ζωής του στο κατάλληλο σημείο συλλογής ηλεκτρικού και ηλεκτρονικού εξοπλισμού για ανακύκλωση. Στην περίπτωση όλων των άλλων μπαταριών, παρακαλούμε δείτε το τμήμα που περιγράφει πώς να αφαιρέσετε με ασφάλεια τη μπαταρία από το προϊόν. Παραδώστε την μπαταρία στο κατάλληλο σημείο συλλογής των χρησιμοποιημένων μπαταριών για ανακύκλωση. Για περισσότερες πληροφορίες σχετικά με την ανακύκλωση αυτού του προϊόντος ή της μπαταρίας, παρακαλούμε επικοινωνήστε με τον αρμόδιο φορέα ανακύκλωσης ή το κατάστημα όπου αγοράσατε το προϊόν.

Σημείωση για τους πελάτες στις χώρες που ισχύουν οι οδηγίες της Ε.Ε.

Ο κατασκευαστής αυτού του προϊόντος είναι η Sony Corporation, 1-7-1 Konan Minato-ku Tokyo, 108- 0075 Japan. Ο Εξουσιοδοτημένος Αντιπρόσωπος σχετικά με την ηλεκτρομαγνητική συμβατότητα και την ασφάλεια του προϊόντος είναι η Sony Deutschland GmbH, Hedelfinger Strasse 61, 70327 Stuttgart, Germany. Για οποιοδήποτε θέμα που αφορά στη συντήρηση ή στην εγγύηση, ανατρέξτε στις διευθύνσεις που παρέχονται στα ξεχωριστά έγγραφα συντήρησης ή εγγύησης.

Σημειώσεις σχετικά με τη χρήση

Παρεχόμενα στοιχεία

Οι αριθμοί στις παρενθέσεις αναφέρονται στην παρεχόμενη ποσότητα.

- "Memory Stick PRO Duo" 4 GB (1)
 - Μετασηματιστής εναλλασσόμενου ρεύματος (1)
 - Καλώδιο τροφοδοσίας ρεύματος (1)
 - Handycam Station (1) **[A]**
 - Καλώδιο Component A/V (1) **[B]**
 - Καλώδιο σύνδεσης A/V (1) **[C]**
 - Καλώδιο USB (μακρύ) (1) **[D]**
 - Καλώδιο USB (κοντό) (1) **[E]**
 - Ειδικό προσαρμοστικό για τεμαχικό USB (1) **[F]**
 - Κάλυμμα προσαρμοστικού USB (1) **[G]**
 - Μετασηματιστής 21 ακίδων (1)
- Μόνο για τα μοντέλα με το σήμα **CE** τυπωμένο στην κάτω επιφάνειά τους.
- Επαναφορτιζόμενη μπαταρία NP-FH50 (1)
 - Λουράκι καρπού (1)
 - CD-ROM "Handycam Application Software" (1) (σελ. 28)
 - Picture Motion Browser (Λογισμικό)
 - PMB Guide
 - Εγχειρίδιο του Handycam (PDF)
 - "Οδηγός Χρήσης" (Το παρόν εγχειρίδιο) (1)

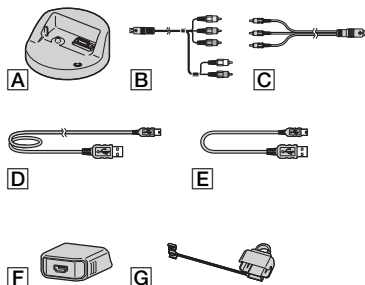



* Ο Ειδικό προσαρμοστικό για τερματικό USB **F** και το κάλυμμα προσαρμοστικού USB **G** είναι συνδεδεμένα με το καλώδιο USB (κοντό) **E** εκ των προτέρων.

Τύποι "Memory Stick" που μπορείτε να χρησιμοποιήσετε με την κάμερα

- Για την εγγραφή ταινιών, συνιστάται να χρησιμοποιείτε "Memory Stick PRO Duo" 1 GB ή μεγαλύτερο με την ένδειξη:
 - MEMORY STICK PRO DUO ("Memory Stick PRO Duo")*
 - MEMORY STICK PRO-HG DUO ("Memory Stick PRO-HG Duo")
- * Μπορείτε να το χρησιμοποιήσετε είτε φέρει την ένδειξη Mark2 είτε όχι.
- Ένα "Memory Stick PRO Duo" έως και 16 GB έχει διαπιστωθεί ότι λειτουργεί σωστά με αυτήν τη κάμερα.
- Βλέπε σελίδα 15 για τον διαθέσιμο χρόνο εγγραφής ενός "Memory Stick PRO Duo".
- Αμφότερα τα "Memory Stick PRO Duo" και "Memory Stick PRO-HG Duo" αναφέρονται ως "Memory Stick PRO Duo" σε αυτό το εγχειρίδιο.

Χρήση της βιντεοκάμερας

- Η κάμερα δεν είναι αδιαπέραστη από τη σκόνη, τις σταλαγματιές ή το νερό. Βλέπε "Προφυλάξεις" (σελ. 35).
- Μην κάνετε τίποτα από τα ακόλουθα όταν οι λυχνίες λειτουργίας  (Ταινία)/  (Αζινητη εικόνα) (σελ. 10) ή η λυχνία πρόσβασης (σελ. 12) ή η QUICK ON λυχνία (σελ. 7) είναι αναμμένες ή αναβοσβήνουν.

Διαφορετικά, το "Memory Stick PRO Duo" μπορεί να υποστεί βλάβη, οι εγγεγραμμένες εικόνες μπορεί να χαθούν ή να προκληθούν άλλες δυσλειτουργίες.

- Μην αφαιρείτε το "Memory Stick PRO Duo"
- Μην αφαιρείτε την μπαταρία ή το μετασχηματιστή εναλλασσόμενου ρεύματος από την κάμερα.
- Μην προσκαλείτε μηχανικούς κραδασμούς ή δονήσεις στην κάμερα.

- Αν κλείσετε τον πίνακα LCD όταν η κάμερα είναι συνδεδεμένη με άλλες συσκευές μέσω καλωδίου USB, οι εγγεγραμμένες εικόνες μπορεί να χαθούν.
- Κατά την εισαγωγή ή την αφαίρεση του "Memory Stick PRO Duo", προσέξτε ώστε το "Memory Stick PRO Duo" να μην πεταχτεί έξω και πέσει (σελ. 12).
- Όταν συνδέετε την κάμερά σας με άλλη συσκευή μέσω καλωδίου, βεβαιωθείτε ότι έχετε τοποθετήσει το βύσμα σύνδεσης με τον σωστό τρόπο. Εάν τοποθετήσετε το βύσμα σύνδεσης ασκώντας δύναμη στον ακροδέκτη, ο ακροδέκτης θα υποστεί ζημιά ή ενδέχεται να προκληθεί βλάβη στην κάμερά σας.
- Αν εγγράφετε/διαγράφετε εικόνων επανειλημμένα για μεγάλο χρονικό διάστημα, στο μέσο πραγματοποιείται κατάτμηση των δεδομένων. Οι εικόνες δεν μπορούν να αποθηκευτούν ή να εγγραφούν. Σε αυτήν την περίπτωση, αρχικά αποθηκεύστε τις εικόνες σας σε κάποιου εξωτερικού μέσου και, στη συνέχεια, εκτελέστε [ΔΙΑΜΟΡ.ΜΕΣΩΝ] (σελ. 27).
- Για αποτελεσματική χρήση, η οθόνη LCD είναι κατασκευασμένη με τεχνολογία υψηλής ακριβείας, έτσι ώστε ποσοστό άνω του 99,99% των pixel να είναι λειτουργικά. Ωστόσο, ενδέχεται να εμφανίζονται μικροσκοπικές μαύρες κουκκίδες ή/και φωτεινές κουκκίδες (λευκού, κόκκινου, μπλε ή πράσινου χρώματος) συνεχώς στην οθόνη LCD. Οι κουκκίδες αυτές είναι φυσιολογικές, οφείλονται στη διαδικασία κατασκευής και με κανέναν τρόπο δεν επηρεάζουν την εγγραφή.

Σχετικά με την εγγραφή

- Πριν ξεκινήσετε την εγγραφή, ελέγξτε τη λειτουργία εγγραφής για να βεβαιωθείτε ότι επιτυγχάνεται εγγραφή εικόνας και ήχου χωρίς προβλήματα.
- Δεν παρέχεται αποζημίωση για το περιεχόμενο εγγραφών, ακόμη και εάν η εγγραφή ή η αναπαραγωγή δεν είναι δυνατή λόγω δυσλειτουργίας της βιντεοκάμερας, του μέσου εγγραφής, κλπ.
- Τα συστήματα έγχρωμης τηλεόρασης διαφέρουν ανάλογα με τη χώρα/περιοχή. Για να αναπαράγετε τις εγγραφές σε τηλεόραση, η τηλεόραση θα πρέπει να διαθέτει σύστημα PAL.

- Τα πνευματικά δικαιώματα τηλεοπτικών προγραμμάτων, ταινιών, βιντεοκασετών και άλλου υλικού ενδέχεται να είναι νομικά κατοχυρωμένα. Η μη εξουσιοδοτημένη εγγραφή τέτοιου υλικού ενδέχεται να είναι αντίθετη με τους νόμους περί πνευματικών δικαιωμάτων.

Σχετικά με την αναπαραγωγή εικόνων που έχουν εγγραφεί σε άλλες συσκευές

- Η βιντεοκάμερά σας είναι συμβατή με MPEG-4 AVC/H.264 υψηλού προφίλ για ποιότητα εγγραφής εικόνων HD (υψηλής ευκρίνειας). Κατά συνέπεια, δεν μπορείτε να αναπαραγάγετε εικόνες που εγγράφηκαν στη βιντεοκάμερά σας με ποιότητα εικόνας HD (υψηλής ευκρίνειας) με τις παρακάτω συσκευές.
 - Άλλες συσκευές συμβατές με μορφή AVCHD οι οποίες δεν είναι συμβατές με υψηλό προφίλ.
 - Συσκευές οι οποίες δεν είναι συμβατές με τη μορφή AVCHD

Αποθηκεύστε όλα τα εγγεγραμμένα δεδομένα εικόνων

- Για την αποτροπή της απώλειας των δεδομένων εικόνων σας, αποθηκεύστε όλες τις εγγεγραμμένες εικόνες σας σε άλλο μέσο. Συνιστάται η αποθήκευση των δεδομένων εικόνων σε έναν δίσκο, όπως ένα DVD-R, χρησιμοποιώντας τον υπολογιστή σας κ.λπ. Επίσης, μπορείτε να αποθηκεύσετε τα δεδομένα εικόνων χρησιμοποιώντας ένα VCR ή μια συσκευή εγγραφής DVD/HDD (σελ. 26).
- Συνιστάται να αποθηκεύετε τα δεδομένα εικόνων σας τακτικά μετά την εγγραφή.

Όταν η κάμερα συνδέεται σε υπολογιστή

- Μην επιχειρείτε τη διαμόρφωση του "Memory Stick PRO Duo" της κάμερας με τη χρήση υπολογιστή. Εάν το κάνετε αυτό, η κάμερά σας μπορεί να μην λειτουργήσει σωστά.

Πληροφορίες σχετικά με τη ρύθμιση γλώσσας

- Οι ενδείξεις οθόνης που εμφανίζονται σε κάθε τοπική γλώσσα χρησιμοποιούνται για την επεξήγηση των διαδικασιών λειτουργίας. Εάν χρειάζεται, αλλάξτε τη γλώσσα των ενδείξεων της οθόνης πριν χρησιμοποιήσετε την κάμερά σας (σελ. 11).

Σχετικά με το παρόν εγχειρίδιο

- Οι εικόνες της οθόνης LCD που χρησιμοποιήθηκαν στο παρόν εγχειρίδιο για λόγους εικονογράφησης, λήφθηκαν με χρήση ψηφιακής φωτογραφικής μηχανής και ενδέχεται να φαίνονται διαφορετικές από τις πραγματικές εικόνες στην οθόνη LCD.
- Ο σχεδιασμός και οι προδιαγραφές της βιντεοκάμεράς σας και των εξαρτημάτων υπόκεινται σε αλλαγές χωρίς προειδοποίηση.
- Τα στιγμιότυπα προέρχονται από Windows Vista. Οι σκηνές ενδέχεται να διαφέρουν, ανάλογα με το λειτουργικό σύστημα του υπολογιστή.
- Ανατρέξτε επίσης στο "Εγχειρίδιο του Handycam" (PDF) και στον "PMB Guide".

Πίνακας περιεχομένων

Διαβάστε αυτό πρώτα 2

Ξεκινώντας

Βήμα 1: Φόρτιση της μπαταρίας 7

Βήμα 2: Ενεργοποίηση και
ρύθμιση της ημερομηνίας και
ώρας 10

Αλλαγή της ρύθμισης γλώσσας
..... 11

Βήμα 3: Εισαγωγή ενός "Memory
Stick PRO Duo" 12

Εγγραφή/Αναπαραγωγή

Εγγραφή..... 14

Αναπαραγωγή..... 16

Αναπαραγωγή της εικόνας σε
τηλεόραση..... 17

Ονόματα και λειτουργίες των
τμημάτων 19

Ενδείξεις που εμφανίζονται κατά
τη διάρκεια της εγγραφής/
αναπαραγωγής 21

Εκτέλεση διάφορων λειτουργιών -
"🏠 HOME" και "⚙️ OPTION"
..... 23

Αποθήκευση εικόνων 26

Διαγραφή εικόνων 27

Απόλαυση με υπολογιστή

Εκτέλεση ενεργειών με
υπολογιστή 28

Εγκατάσταση και προβολή του
"Εγχειρίδιο του Handycam"
(PDF) 28

Εγκατάσταση του "Picture Motion
Browser" 29

Επίλυση προβλημάτων

Επίλυση προβλημάτων 32

Επιπρόσθετες πληροφορίες

Προφυλάξεις..... 35

Προδιαγραφές 37

Ευρωπαϊκή Εγγύηση Sony 39

Βήμα 1: Φόρτιση της μπαταρίας

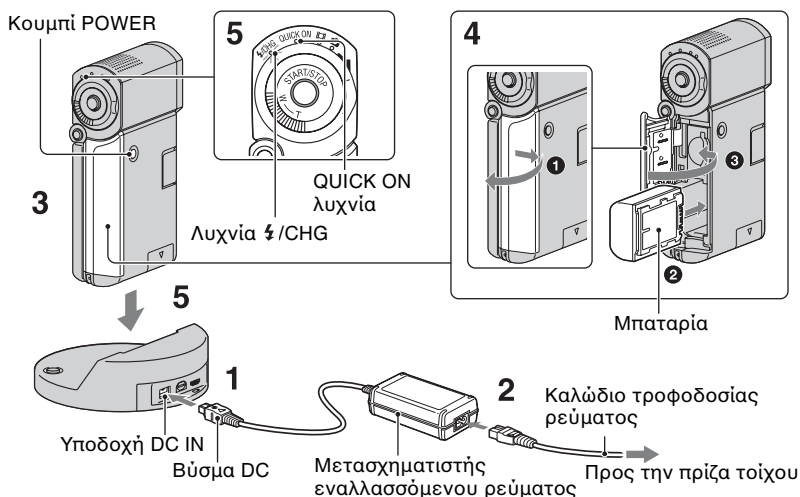

Μπορείτε να φορτίσετε την μπαταρία "InfoLITHIUM" NP-FH50 αφού την τοποθετήσετε στην κάμερά σας.

🔌 Σημειώσεις

- Δεν μπορείτε να προσαρτήσετε άλλη μπαταρία "InfoLITHIUM" διαφορετική από τη σειρά NP-FH50 στην κάμερά σας.

1 Συνδέστε το μετασχηματιστή εναλλασσόμενου ρεύματος στην υποδοχή DC IN του Handycam Station.

Βεβαιωθείτε ότι η ένδειξη ▲ του βύσματος DC είναι στραμμένη προς τα επάνω.

2 Συνδέστε το καλώδιο τροφοδοσίας ρεύματος στον μετασχηματιστή εναλλασσόμενου ρεύματος και στην πρίζα του τοίχου.

3 Βεβαιωθείτε ότι ο πίνακας LCD είναι κλειστός.

4 Εισάγετε την μπαταρία.

- 1 Ανοίξτε το κάλυμμα της μπαταρίας/ Memory Stick Duo.
- 2 Εισάγετε την μπαταρία ως το τέρμα έως ότου ασφαλίσει.
- 3 Κλείστε το κάλυμμα της μπαταρίας/ Memory Stick Duo.

5 Τοποθετήστε την κάμερα πάνω στο Handycam Station, όπως απεικονίζεται παραπάνω, και εισάγετέ την καλά στο Handycam Station ως το τέρμα.

Η λυχνία 5/CHG (φόρτισης) ανάβει και η φόρτιση αρχίζει. Η λυχνία 5/CHG (φόρτισης) σβήνει όταν η μπαταρία φορτιστεί πλήρως. Αφαιρέστε την κάμερα από το Handycam Station.

🔋 Σημειώσεις

- Δεν μπορείτε να φορτίσετε την μπαταρία όταν η λυχνία QUICK ON αναβοσβήνει. Όταν η λυχνία QUICK ON αναβοσβήνει, πατήστε τον διακόπτη POWER για να απενεργοποιήσετε την κάμερά σας. Βεβαιωθείτε ότι η λυχνία QUICK ON δεν αναβοσβήνει πριν φορτίσετε τη μπαταρία.

Για να αφαιρέσετε την μπαταρία

Απενεργοποιήστε την κάμερα και ανοίξτε το κάλυμμα της μπαταρίας/ Memory Stick Duo. Σύρετε τον μοχλό εξόδου της μπαταρίας. Φροντίστε να μην σας πέσει η μπαταρία.

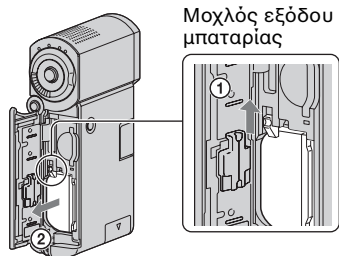

🔋 Σημειώσεις

- Όταν αφαιρείτε την μπαταρία ή αποσυνδέετε τον μετασχηματιστή εναλλασσόμενου ρεύματος, βεβαιωθείτε ότι η λυχνία (Ταινία)/λυχνία (Ακίνητη εικόνα) (σελ. 10)/λυχνία πρόσβασης (σελ. 12)/λυχνία /QUICK ON είναι σβηστές.

Για να φορτίσετε την μπαταρία χρησιμοποιώντας μόνο το μετασχηματιστή εναλλασσόμενου ρεύματος

Κλείστε τον πίνακα LCD με απενεργοποιημένη την κάμερα και, στη συνέχεια, συνδέστε τον μετασχηματιστή εναλλασσόμενου ρεύματος στην υποδοχή DC IN της κάμεράς σας.

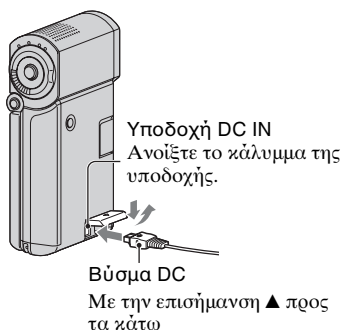

Διαθέσιμος χρόνος λειτουργίας για την παρεχόμενη μπαταρία

Χρόνος φόρτισης:

Χρόνος κατά προσέγγιση (λεπτά) που απαιτείται, όταν φορτίζετε μια μπαταρία που έχει αποφορτιστεί πλήρως.

Χρόνος εγγραφής/αναπαραγωγής:

Διαθέσιμος χρόνος κατά προσέγγιση (λεπτά), όταν χρησιμοποιείτε μια πλήρως φορτισμένη μπαταρία.

Η ένδειξη "HD" υποδηλώνει υψηλής ανάλυσης ποιότητα εικόνας και η ένδειξη "SD" υποδηλώνει τυπική ποιότητα εικόνας.



(Μονάδα:λεπτά)

	HD	SD
Χρόνος φόρτισης	135	
Χρόνος εγγραφής*1*2		
Χρόνος συνεχούς εγγραφής	100	120
Τυπικός χρόνος εγγραφής*3	50	60
Χρόνος αναπαραγωγής*2	135	145

*1 [ΛΕΙΤ.ΕΓΓΡ.]: SP

- *2 Όταν είναι αναμμένος ο οπισθοφωτισμός της οθόνης LCD.
- *3 Ο τυπικός χρόνος εγγραφής δείχνει τον χρόνο όταν εκτελείτε επανειλημμένες εκκινήσεις/διακοπές της εγγραφής, όταν ενεργοποιείτε/απενεργοποιείτε την κάμερα και χρησιμοποιείτε το ζουμ.

Σχετικά με την μπαταρία

- Όταν αφαιρείτε την μπαταρία ή αποσυνδέετε τον μετασχηματιστή εναλλασσόμενου ρεύματος, απενεργοποιήστε την κάμερα και σβήστε τη λυχνία  (Ταινία)/λυχνία  (Ακίνητη εικόνα) (σελ. 10)/λυχνία πρόσβασης (σελ. 12)/λυχνία QUICK ON.
- Η κάμερα δεν τροφοδοτείται από την μπαταρία όσο ο μετασχηματιστής εναλλασσόμενου ρεύματος είναι συνδεδεμένος στην υποδοχή DC IN της κάμερας ή στο Handycam Station, ακόμα και αν το καλώδιο τροφοδοσίας ρεύματος έχει αποσυνδεθεί από την πρίζα του τοίχου.

Σχετικά με τον χρόνο φόρτισης/εγγραφής/αναπαραγωγής

- Οι χρόνοι υπολογίζονται όταν η κάμερα χρησιμοποιείται στους 25 °C (συνιστάται η χρήση σε θερμοκρασίες από 10 °C έως 30°C).
- Ο διαθέσιμος χρόνος εγγραφής και αναπαραγωγής είναι μικρότερος, όταν χρησιμοποιείτε την κάμερα σε χαμηλή θερμοκρασία.
- Ο διαθέσιμος χρόνος εγγραφής και αναπαραγωγής θα είναι μικρότερος, ανάλογα με τις συνθήκες στις οποίες χρησιμοποιείτε την κάμερα.

Σχετικά με τον μετασχηματιστή εναλλασσόμενου ρεύματος

- Συνδέετε το τροφοδοτικό στην πληρέστερη πρίζα τοίχου, όταν το χρησιμοποιείτε. Σε περίπτωση δυσλειτουργίας κατά τη χρήση της κάμερας, αποσυνδέετε το τροφοδοτικό από την πρίζα τοίχου αμέσως.
- Μη χρησιμοποιείτε το τροφοδοτικό, ενώ είναι τοποθετημένο σε στενό χώρο, όπως ανάμεσα σε ένα τοίχο και έπιπλο.

- Μη βραχυκυκλώνετε το βύσμα DC του μετασχηματιστή εναλλασσόμενου ρεύματος ή τους πόλους της μπαταρίας με κανενός είδους μεταλλικό αντικείμενο. Ενδέχεται να προκληθεί δυσλειτουργία.
- Ακόμη και αν η κάμερα είναι απενεργοποιημένη, εξακολουθεί να τροφοδοτείται με ρεύμα από το δίκτυο όσο είναι συνδεδεμένη με το τροφοδοτικό που με τη σειρά του είναι στην πρίζα.

Χρήση στο εξωτερικό

- Μπορείτε να χρησιμοποιήσετε τη βιντεοκάμερα σε οποιαδήποτε χώρα/περιοχή χρησιμοποιώντας το μετασχηματιστή εναλλασσόμενου ρεύματος που παρέχεται μαζί με τη βιντεοκάμερα. Μπορείτε επίσης να φορτίσετε τη μπαταρία. Χρησιμοποιήστε ένα μετασχηματιστή εναλλασσόμενου ρεύματος που κυκλοφορεί στο εμπόριο, εάν απαιτείται, ανάλογα με το σχέδιο της πρίζας τοίχου. Ανατρέξτε στο "Εγχειρίδιο του Handycam" (PDF) για λεπτομέρειες.

Βήμα 2: Ενεργοποίηση και ρύθμιση της ημερομηνίας και ώρας

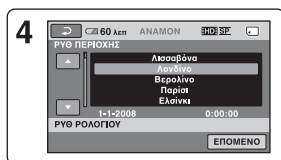

Όταν χρησιμοποιείτε τη βιντεοκάμερα για πρώτη φορά, η οθόνη [ΡΥΘ ΡΟΛΟΙΟΥ] εμφανίζεται στην οθόνη LCD.

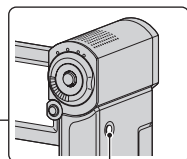

Κουμπί POWER

↑ (HOME)

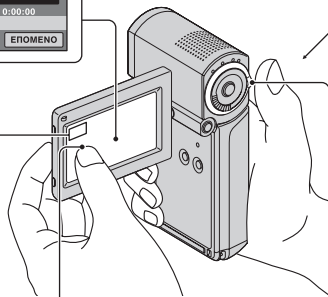

Πιέστε το κουμπί που βρίσκεται πάνω στην οθόνη LCD.

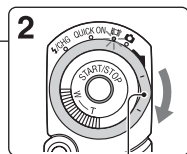

2
Διακόπτης επιλογής (Ταινία) (Ακίνητη εικόνα)

1 Ανοίξετε τον πίνακα LCD.

Η βιντεοκάμερά σας ενεργοποιείται.

Για να ενεργοποιήσετε τη βιντεοκάμερα όταν ο πίνακας LCD είναι ανοιχτός, κλείστε τον και ανοίξτε τον ξανά ή πατήστε το διακόπτη POWER με ανοιχτό τον πίνακα LCD.

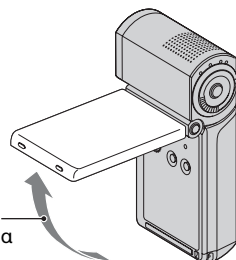

Για να ρυθμίσετε τον πίνακα LCD, ανοίξτε τον πίνακα LCD σε γωνία 90 μοίρες ως προς τη βιντεοκάμερα (①) και κατόπιν περιστρέψτε τον στη βέλτιστη γωνία εγγραφής ή αναπαραγωγής (②). Μπορείτε να περιστρέψετε τον πίνακα LCD 270 μοίρες προς την πλευρά του φακού (②) για εγγραφή σε λειτουργία ειδώλου.



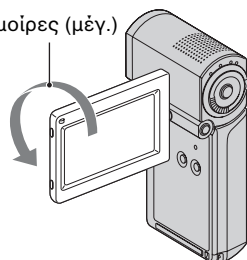

① 90 μοίρες
ως προς τη
βιντεοκάμερα



② 270 μοίρες (μέγ.)



2 Οθήστε τον διακόπτη  (Ταινία)/ (Ακίνητη εικόνα) επανειλημμένα προς την κατεύθυνση του βέλους μέχρι να ανάψει η αντίστοιχη λυχνία.



 (Ταινία): Για την εγγραφή ταινιών

 (Ακίνητη εικόνα): Για την εγγραφή ακίνητων εικόνων

Μεταβείτε στο βήμα 4 όταν ενεργοποιείτε τη βιντεοκάμερα για πρώτη φορά.

- Όταν ανάβετε τη λυχνία  (Ακίνητη εικόνα), ο λόγος όψευς οθόνης αλλάζει αυτόματα σε 4:3 (η προεπιλεγμένη ρύθμιση).

3 Πιέστε  (HOME) →  (ΡΥΘΜΙΣΕΙΣ) → [ΡΥΘ.ΩΡ./ ΓΛΩΣ.] → [ΡΥΘ ΡΟΛΟΓΙΟΥ].

4 Επιλέξτε την επιθυμητή γεωγραφική περιοχή χρησιμοποιώντας τα / και, στη συνέχεια, πιέστε [ΕΠΟΜΕΝΟ].

5 Ρυθμίστε [ΚΑΛΟΚ ΩΡΑ], [Ε] (έτος), [Μ] (μήνας), [Η] (ημέρα), ώρα και λεπτά και, στη συνέχεια, πιέστε .





Το ρολόι αρχίζει να λειτουργεί.

Τερματισμός λειτουργίας της συσκευής

Κατά τη λειτουργία αναμονής εγγραφής/εγγραφής, κλείστε τον πίνακα LCD και στη συνέχεια πατήστε τον διακόπτη POWER.





Διαφορετικά, κλείστε τον πίνακα LCD ή πατήστε τον διακόπτη POWER.

Συμβουλές

- Η ημερομηνία και η ώρα δεν εμφανίζονται κατά την εγγραφή, αλλά εγγράφονται αυτόματα στο "Memory Stick PRO Duo" και μπορούν να προβληθούν στη διάρκεια της αναπαραγωγής.
- Μπορείτε να απενεργοποιήσετε τους ενδεικτικούς ήχους λειτουργίας πιέζοντας  (HOME) →  (ΡΥΘΜΙΣΕΙΣ) → [ΡΥΘΜ.ΗΧΟΥ/ΕΜΦ.] → [ΕΝΔΕΙΚ.ΗΧΟΣ] → [ΑΠΕΝΕΡΓΟΠ].
- Όταν κλείνετε τον πίνακα LCD στη διάρκεια της αναμονής/εγγραφής, η λυχνία QUICK ON αρχίζει να αναβοσβήνει και η βιντεοκάμερα μεταβαίνει σε κατάσταση αδρανοποίησης. Εάν η επιλογή [ΑΝΑΜ.ΓΡ.ΕΝΕΡΓ.] έχει οριστεί σε [ΑΠΕΝΕΡΓΟΠ] στο μενού HOME MENU (σελ. 24), με το κλείσιμο του πίνακα LCD η βιντεοκάμερα απενεργοποιείται.

Αλλαγή της ρύθμισης γλώσσας

Μπορείτε να αλλάξετε τις ρυθμίσεις της οθόνης, ώστε να εμφανίζονται μηνύματα σε μια συγκεκριμένη γλώσσα.

Πιέστε  (HOME) →  (ΡΥΘΜΙΣΕΙΣ) → [ΡΥΘ.ΩΡ./ ΓΛΩΣ.] → [ ΡΥΘΜ.ΓΛΩΣ.] και, στη συνέχεια, επιλέξτε την επιθυμητή γλώσσα.

Βήμα 3: Εισαγωγή ενός "Memory Stick PRO Duo"

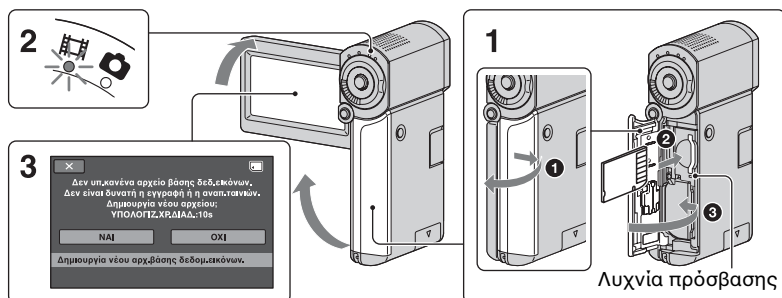

Αν εισάγετε ένα νέο "Memory Stick PRO Duo", εμφανίζεται η οθόνη [Δημιουργία νέου αρχ.βάσης δεδομ.εικόνων].

Βλ. σελίδα 4 για το "Memory Stick" που μπορείτε να χρησιμοποιήσετε με την κάμερά σας.

1 Εισάγετε το "Memory Stick PRO Duo".

- 1 Ανοίξτε το κάλυμμα της μπαταρίας/ Memory Stick Duo.
- 2 Εισάγετε το "Memory Stick PRO Duo" ως το τέμαρμα έως όπου ασφαλίσει.
- 3 Κλείστε το κάλυμμα της μπαταρίας/ Memory Stick Duo.

2 Ανοίξτε τον πίνακα LCD και ενεργοποιήστε τη λυχνία [☰] (Ταινία).

3 Στην οθόνη [Δημιουργία νέου αρχ.βάσης δεδομ.εικόνων.], πιέστε [ΝΑΙ].

Για να αφαιρέσετε ένα "Memory Stick PRO Duo"

Ανοίξτε της μπαταρίας του Memory Stick Duo, ωθήστε ελαφρώς το "Memory Stick PRO Duo" προς τα μέσα μια φορά.

⚠ Σημειώσεις

- Μην κάνετε τίποτα από τα ακόλουθα όταν οι λυχνίες λειτουργίας [☰] (Ταινία)/ [📷] (Ακίνητη εικόνα) (σελ. 10) ή η λυχνία πρόσβασης QUICK ON (σελ. 7) είναι αναμμένες ή αναβοσβήνουν. Διαφορετικά, το μέσο μπορεί να υποστεί βλάβη, οι εγγεγραμμένες εικόνες μπορεί να χαθούν ή να προκληθούν άλλες δυσλειτουργίες.
 - Μην αφαιρείτε το "Memory Stick PRO Duo" από τη βιντεοκάμερα
 - Μην αφαιρείτε την μπαταρία ή τον μετασχηματιστή εναλλασσόμενου ρεύματος
 - Μην τραντάζετε ή χτυπάτε την κάμερά σας
- Μην ανοίγετε το κάλυμμα της μπαταρίας του Memory Stick Duo κατά την εγγραφή.
- Αν ασκήσετε υπερβολική δύναμη στο "Memory Stick PRO Duo" στην υποδοχή με τη λάθος κατεύθυνση, το "Memory Stick PRO Duo", η υποδοχή του Memory Stick Duo ή τα δεδομένα εικόνες μπορεί να καταστραφούν.

- Εάν εμφανιστεί το μήνυμα [Αποτυχία δημιουργίας νέου αρχείου βάσης δεδομένων εικόνων. Είναι πιθανό να μην υπάρχει επαρκής ελεύθερος χώρος.] στο βήμα **3**, διαμορφώστε το "Memory Stick PRO Duo" (σελ. 27). Θα πρέπει να σημειωθεί ότι η διαμόρφωση διαγράφει όλα τα δεδομένα που έχουν καταγραφεί στο "Memory Stick PRO Duo".

Εγγραφή

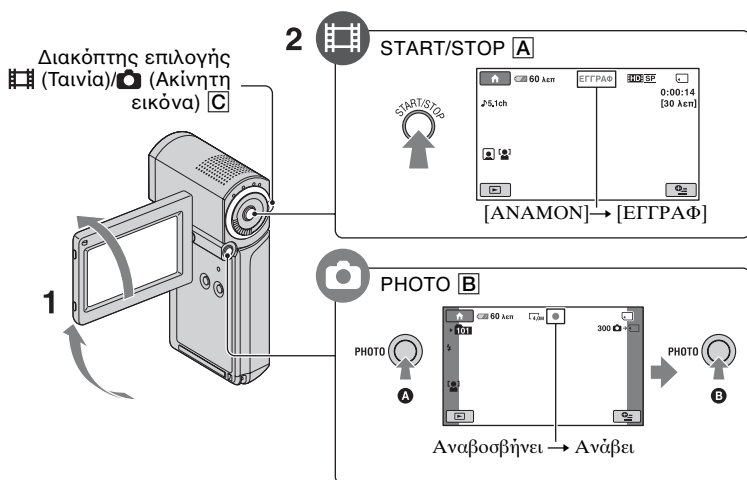

1 Ανοίξετε τον πίνακα LCD.

2 Σύρετε το διακόπτη επιλογής (Ταινία)/ (Ακίνητη εικόνα) C μέχρι να ανάψει η αντίστοιχη λυχνία.

- (Ταινία): Για την εγγραφή ταινιών
- (Ακίνητη εικόνα): Για την εγγραφή ακίνητων εικόνων

3 Αρχίστε την εγγραφή.

Ταινίες



Πιέστε το START/STOP A.

Για να σταματήσετε την εγγραφή, πιέστε ξανά START/STOP A.

- Βλ. "Εγχειρίδιο του Handycam" (PDF) για να εμφανίσετε την εικόνα ποιότητας εικόνας SD (τυπική ανάλυση).

Ακίνητες εικόνες





Πιέστε το PHOTO B ελαφρώς για να ρυθμίσετε την εστίαση A (ακούγεται ένας ενδεικτικός ήχος) και στη συνέχεια πιέστε το μέχρι το τέρμα B (ακούγεται ένας ήχος κλειστρου).

Η ένδειξη εμφανίζεται δίπλα στο . Όταν η ένδειξη εξαφανιστεί , η εικόνα έχει εγγραφεί.

Σημειώσεις

- Αν κλείσετε τον πίνακα LCD κατά τη διάρκεια εγγραφής, η εγγραφή θα σταματήσει.

🔗 Συμβουλές

- Μπορείτε να ελέγξετε τον ελεύθερο χώρο στο "Memory Stick PRO Duo" πιέζοντας  (HOME) →  (ΔΙΑΧΕΙΡΙΣΗ ΜΕΣΣΩΝ) → [ΠΛΗΡΟΦ.ΜΕΣΣΩΝ].
- Μπορείτε να τραβήξετε ακίνητες εικόνες, πιέζοντας PHOTO  κατά τη διάρκεια της εγγραφής ταινιών.
- Όταν ένα αρχείο ταινίας υπερβαίνει τα 2 GB, τότε δημιουργείται αυτόματα το επόμενο αρχείο ταινίας.
- Ο μέγιστος χρόνος εγγραφής του Sony "Memory Stick PRO Duo" είναι όπως ακολουθεί, με λειτουργία εγγραφής [HD SP] (η προεπιλεγμένη ρύθμιση),
 - 1 GB: περίπου 15 λεπτά
 - 2 GB: περίπου 30 λεπτά
 - 4 GB: περίπου 65 λεπτά
 - 8 GB: περίπου 140 λεπτά
 - 16 GB: περίπου 285 λεπτά
- Κατά τη μέτρηση της χωρητικότητας του "Memory Stick PRO Duo", το 1 GB ισούται με 1 δισεκατομμύριο bytes, ένα μέρος των οποίων χρησιμοποιείται για διαχείριση δεδομένων.
- Ελέγξτε τον αριθμό των εγγράφων ακίνητων εικόνων στην οθόνη LCD της βιντεοκάμερας (σελ. 21).
- Μπορείτε να τραβήξετε ακίνητες εικόνες από εγγεγραμμένες ταινίες (HDR-TG1E). Για λεπτομέρειες, βλ. "Εγχειρίδιο του Handycam" (PDF).



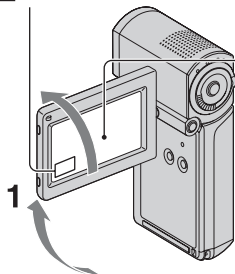

Αναπαραγωγή

2 (ΠΡΟΒΟΛΗ ΕΙΚΟΝΩΝ)

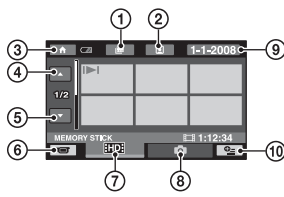

3



- ① Μετάβαση στην οθόνη  (Λίστα εξέλιξης ταινίας)
 - ② Μετάβαση στην οθόνη  (Λίστα προσώπων)
 - ③ Μετάβαση στο  (HOME)
 - ④ Προηγούμενες 6 εικόνες
 - ⑤ Επόμενες 6 εικόνες
 - ⑥ Επιστρέφει στην οθόνη εγγραφής
 - ⑦ Εμφανίζει ταινίες με ποιότητα εικόνας HD (υψηλή ανάλυση)*
 - ⑧ Εμφανίζει ακίνητες εικόνες
 - ⑨ Αναζήτηση εικόνων ανά ημερομηνία
 - ⑩  (OPTION)
- *  εμφανίζεται όταν επιλέγετε ταινία με ποιότητα εικόνας SD (τυπική ανάλυση).

1 Ανοίξετε τον πίνακα LCD για να ενεργοποιήσετε την κάμερά σας.



2 Πιέστε το (ΠΡΟΒΟΛΗ ΕΙΚΟΝΩΝ).

Η οθόνη VISUAL INDEX εμφανίζεται πάνω στην οθόνη LCD (Ενδέχεται να χρειαστεί λίγος χρόνος για την εμφάνιση των μικρογραφιών).

3 Ξεκινήστε την αναπαραγωγή.

Ταινίες



Πιέστε την καρτέλα  ή  και στη συνέχεια επιλέξτε την επιθυμητή ταινία για αναπαραγωγή.

Αρχή της σκηνής/ Εναλλαγή προηγούμενη αναπαραγωγής ή παύσης Επόμενη σκηνή κάθε φορά που πιέσετε σκηνή

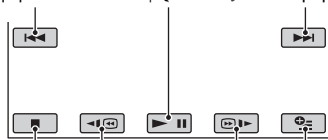

Διακοπή (μετάβαση στην οθόνη INDEX) Κίνηση προς τα πίσω/προς τα εμπρός OPTION

Ακίνητες εικόνες





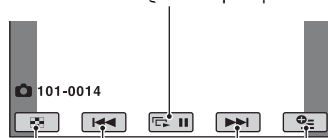

Πιέστε την καρτέλα  και στη συνέχεια πιέστε την επιθυμητή ακίνητη εικόνα για αναπαραγωγή.

Παρουσίαση διαφανειών





Μετάβαση στην οθόνη VISUAL INDEX Προηγούμενη/ Επόμενη OPTION

Ρύθμιση της έντασης ήχου σε ταινίες

Όταν γίνεται αναπαραγωγή ταινίας, πιέστε  (OPTION) → καρτέλα  → [ΕΝΤΑΣΗ ΗΧΟΥ], και στη συνέχεια ρυθμίστε την ένταση του ήχου με  / .

Συμβουλές

- Στην οθόνη VISUAL INDEX, εμφανίζεται το  με την εικόνα στην καρτέλα που αναπαράχθηκε/εγγράφηκε τελευταία ( για ακίνητη εικόνα). Όταν πατάτε μια ταινία με την επισήμανση , μπορείτε να την αναπαράγετε από το σημείο που είχε σταματήσει προηγουμένως.

Αναπαραγωγή της εικόνας σε τηλεόραση

Οι μέθοδοι σύνδεσης και η ποιότητα εικόνας (HD (υψηλή ανάλυση)/SD (τυπική ανάλυση)) που προβάλλεται στην οθόνη της τηλεόρασης διαφέρουν ανάλογα με τον τύπο της συνδεδεμένης τηλεόρασης και τους χρησιμοποιούμενους συνδέσμους. Χρησιμοποιήστε τον παρεχόμενο μετασχηματιστή εναλλασσόμενου ρεύματος σαν την πηγή τροφοδοσίας (σελ. 7).

Ανατρέξτε επίσης στα εγχειρίδια οδηγιών που παρέχονται με τη συσκευή που πρόκειται να συνδεθεί.

Σημειώσεις



- Όταν εγγράφετε, ρυθμίστε τη [X.V.COLOR] σε [ENERGΟΠΟΙΜ] για την αναπαραγωγή σε μια τηλεόραση συμβατή με x.v.Color. Μερικές ρυθμίσεις μπορεί να χρειαστούν προσαρμογή στην τηλεόραση κατά την αναπαραγωγή. Ανατρέξτε στο εγχειρίδιο οδηγιών της τηλεόρασής σας για λεπτομέρειες.

Ροή λειτουργιών

Αλλάξτε την είσοδο της τηλεόρασης στη συνδεδεμένη υποδοχή.

Ανατρέξτε στα εγχειρίδια οδηγιών της τηλεόρασης.

↓
Συνδέστε την κάμερά σας και την τηλεόραση ανατρέχοντας στο [ΟΔΗΓ.ΣΥΝΔ.ΤΗΛ.].

Πιέστε  (HOME) →  (ΛΟΙΠΑ) → [ΟΔΗΓ.ΣΥΝΔ.ΤΗΛ.].

↓
Κάντε τις απαιτούμενες ρυθμίσεις εξόδου στην κάμερά σας.

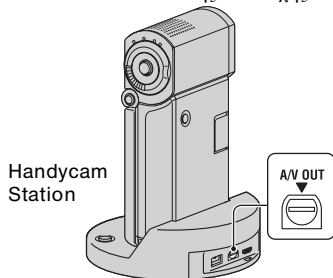
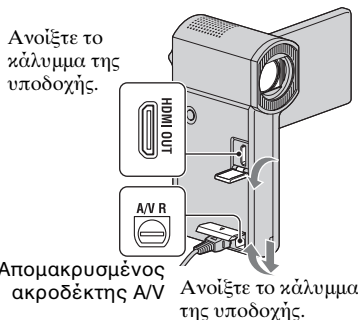

Σημειώσεις

- Όταν το καλώδιο σύνδεσης A/V χρησιμοποιείται για να υπάρχουν εικόνες στην έξοδο, οι εικόνες εξέρχονται με ποιότητα εικόνας SD (τυπική ανάλυση).

- Η κάμερά σας και το Handycam Station διαθέτουν Απομακρυσμένος ακροδέκτης A/V ή υποδοχή A/V OUT. Συνδέστε το καλώδιο σύνδεσης A/V ή το καλώδιο component A/V είτε στο Handycam Station είτε στην κάμερά σας. Αν συνδέετε καλώδια σύνδεσης A/V ή καλώδιο component A/V στο Handycam Station και στην κάμερά σας ταυτόχρονα, μπορεί να προκληθεί παραμόρφωση της εικόνας.

Ονόματα και λειτουργίες των τμημάτων

Εδώ περιγράφονται κουμπιά, υποδοχές κλπ, τα οποία δεν περιγράφονται σε άλλα κεφάλαια.

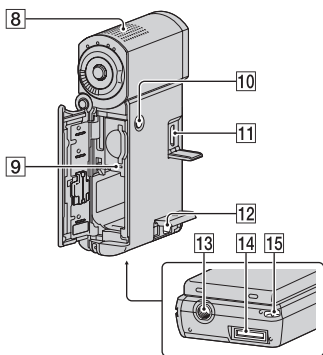
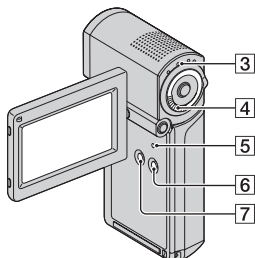
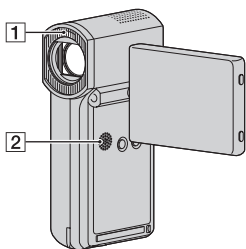

Handycam Station

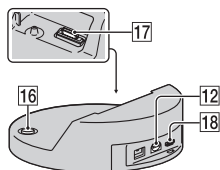

Εγγραφή/Αναπαραγωγή

1 Φλας

Το φλας ενεργοποιείται αυτόματα, ανάλογα με τις συνθήκες εγγραφής στην προεπιλεγμένη ρύθμιση.

Πιέστε (HOME) → (ΡΥΘΜΙΣΕΙΣ) → [ΡΥΘΜ.ΕΙΚΟΝΑΣ] → [ΛΕΙΤ.ΦΛΑΣ] για να αλλάξετε την εγγραφή.

2 Ηχείο

3 Λυχνία QUICK ON

Αναβοσβήνει στην κατάσταση αδρανοποίησης. Όταν ανοίγετε τον πίνακα LCD ενώ η λυχνία QUICK ON αναβοσβήνει, μπορείτε να ξεκινήσετε την εγγραφή σε 1 δευτερόλεπτο (QUICK ON) περίπου.

Η λυχνία σταματά να αναβοσβήνει και η συσκευή απενεργοποιείται αυτόματα, εάν δεν χρησιμοποιήσετε την κάμερα για μια συγκεκριμένη χρονική περίοδο όταν βρίσκεται σε κατάσταση αδρανοποίησης ([ANAM.ΓΡ.ΕΝΕΡΓ.], σελ. 24).

4 Μοχλός power zoom

Για πιο αργό ζουμ, μετακινήστε τον μοχλό power zoom ελαφρώς. Για ταχύτερο ζουμ, μετακινήστε τον μοχλό περισσότερο.

Μπορείτε να μεγεθύνετε ακίνητες εικόνες από 1,1 έως 5 φορές το αρχικό τους μέγεθος (ζουμ αναπαραγωγής).

• Όταν ακουμπάτε την οθόνη κατά το ζουμ αναπαραγωγής, το σημείο που ακουμπάτε θα εμφανιστεί στο κέντρο της οθόνης LCD.

5 Κουμπι RESET

Πιέστε RESET για να επαναφέρετε όλες τις ρυθμίσεις, συμπεριλαμβανομένης της ρύθμισης του ρολογιού.

6 Κουμπι EASY

Πιέστε EASY για να εμφανιστεί το **EASY** και για την αυτόματη επιλογή των περισσότερων ρυθμίσεων, για εύκολη εγγραφή/αναπαραγωγή. Για ακύρωση, πατήστε το EASY ξανά.

7 Κομπι DISP/BATT INFO

Μπορείτε να αλλάξετε την εμφάνιση της οθόνης, εάν πατήσετε DISP/BATT INFO όταν η τροφοδοσία ρεύματος είναι ενεργοποιημένη.

Μπορείτε να ελέγξετε τη μπαταρία που απομένει, εάν το πατήσετε αφού ανοίξετε τον πίνακα LCD και πατήσετε POWER για να απενεργοποιήσετε τη βιντεοκάμερα.

8 Εσωτερικό μικρόφωνο

Ο ήχος που λαμβάνεται από το εσωτερικό μικρόφωνο μετατρέπεται σε ήχο surround 5,1 καναλιών και εγγράφεται.

9 Λυχνία πρόσβασης

Όταν η λυχνία είναι αναμμένη ή αναβοσβήνει, η κάμερα εγγράφει/αρθρώνει δεδομένα στο "Memory Stick PRO Duo".

10 Κομπι POWER

Πατήστε POWER για να ενεργοποιήσετε τη βιντεοκάμερα. Εάν το πατήσετε ενώ η βιντεοκάμερα είναι ενεργοποιημένη, η βιντεοκάμερα θα απενεργοποιηθεί.

- Εάν πατήσετε το POWER για να ενεργοποιήσετε τη βιντεοκάμερα, ενώ ο πίνακας LCD είναι κλειστός, η βιντεοκάμερα μεταβαίνει σε κατάσταση αδρανοποίησης. Εάν πατήσετε POWER σε κατάσταση αδρανοποίησης, η βιντεοκάμερα απενεργοποιείται.

13 Υποδοχή τριπόδου (Κάτω επιφάνεια)

Τοποθετήστε ένα τρίποδο (προαιρετικό) στην υποδοχή τριπόδου χρησιμοποιώντας μια βίδα τριπόδου (προαιρετικό: το μήκος της βίδας πρέπει να είναι μικρότερο από 5,5 mm).

15 Άγκιστρο για το λουράκι καρπού (Κάτω επιφάνεια)

Προσαρτήστε το λουράκι και περάστε το χέρι σας μέσα από τη θηλιά για να αποφύγετε τυχόν πτώση και βλάβη της κάμεράς σας.

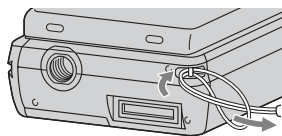

Σύνδεση σε άλλες συσκευές

11 Υποδοχή HDMI OUT

Σύνδεση με καλώδιο HDMI (προαιρετικό).

12 Απομακρυσμένος ακροδέκτης A/V/ Υποδοχή A/V OUT

Συνδέστε με το καλώδιο component A/V ή καλώδιο σύνδεσης A/V.

14 Σύνδεσμος διασύνδεσης (Κάτω επιφάνεια)

Συνδέστε τη βιντεοκάμερά σας και το Handycam Station ή το Ειδικό προσαρμοστικό για τεματικό USB. Προσαρτώντας το Ειδικό προσαρμοστικό για τεματικό USB, μπορείτε να συνδέσετε το καλώδιο USB στη βιντεοκάμερα, χωρίς να χρησιμοποιήσετε το Handycam Station.

16 Κομπι (DISC BURN)

Δημιουργήστε ένα δίσκο συνδέοντας τη βιντεοκάμερα σε υπολογιστή, κλπ. Για λεπτομέρειες, βλ. "PMB Guide" (σελ. 31).

17 Σύνδεσμος διασύνδεσης (Handycam Station)

Συνδέστε τον σύνδεσμο διασύνδεσης στην κάμερά σας όταν την συνδέσετε στο Handycam Station.

18 Υποδοχή (USB)

Σύνδεση με καλώδιο USB.

- Για HDR-TG3E: έξοδος μόνο

Ενδείξεις που εμφανίζονται κατά τη διάρκεια της εγγραφής/αναπαραγωγής

Εγγραφή ταινιών

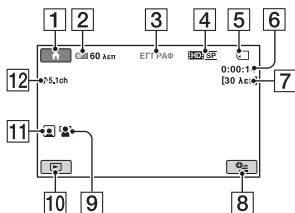

Εγγραφή ακίνητων εικόνων

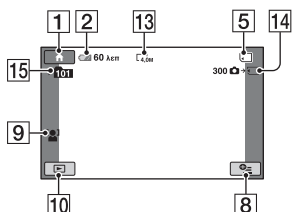

Προβολή ταινιών

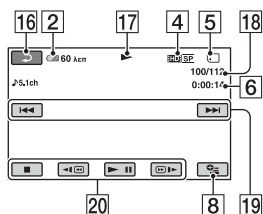

Προβολή ακίνητων εικόνων

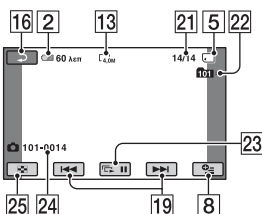

- 1 Κουμπι HOME
- 2 Υπόλοιπο μπαταρίας (περίπου)
- 3 Κατάσταση εγγραφής ([ANAMON] (αναμονή) ή [ΕΓΓΡΑΦΗ] (εγγραφή))
- 4 Ποιότητα εγγραφής (HD/SD) και λειτουργία εγγραφής (FH/HQ/SP/LP)
- 5 Μέσα
- 6 Μετρητής (ώρα/λεπτό/ δευτερόλεπτο)
- 7 Υπολειπόμενος χρόνος εγγραφής
- 8 Κουμπι OPTION
- 9 ΕΝΤΟΠ.ΠΡΟΣΩΠΟΥ
- 10 Κουμπι ΠΡΟΒΟΛΗ ΕΙΚΟΝΩΝ
- 11 Λίστα προσώπων επιλεγμένη
- 12 Ηχογράφιση surround 5,1 καναλιών
- 13 Μέγεθος εικόνας
- 14 Κατά προσέγγιση αριθμός εγγράψιμων ακίνητων εικόνων και μέσου/Κατά τη διάρκεια εγγραφής ακίνητης εικόνας
- 15 Φάκελος εγγραφής
- 16 Κουμπι επιστροφής
- 17 Λειτουργία αναπαραγωγής
- 18 Αριθμός τρέχουσας αναπαραγόμενης ταινίας/Αριθμός συνόλου ταινιών που έχουν εγγραφεί
- 19 Κουμπι προηγούμενο/επόμενο
- 20 Κουμπια λειτουργίας βίντεο
- 21 Αριθμός τρέχουσας αναπαραγόμενης εικόνας/Αριθμός συνολικών εγγεγραμμένων ακίνητων εικόνων
- 22 Φάκελος αναπαραγωγής
- 23 Κουμπι παρουσίας διαφανειών
- 24 Όνομα αρχείου δεδομένων
- 25 Κουμπι VISUAL INDEX

Ενδείξεις στην οθόνη LCD

Οι παρακάτω ενδείξεις εμφανίζονται κατά την εγγραφή/αναπαραγωγή για να υποδείξουν τις ρυθμίσεις της κάμερας.

Επάνω αριστερά Κέντρο Επάνω δεξιά

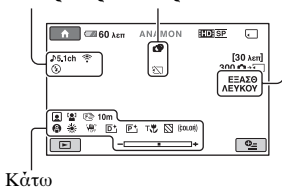

Επάνω αριστερά

Ένδειξη	Έννοια
♪5.1ch ♪2ch	ΛΕΙΤΟΥΡΓΙΑ ΗΧΟΥ
🕒	Εγγραφή με χρονοδιακόπτη
🔋 🔋 🔋 🔋 🔋 🔋	Φλας, ΠΕΡΙΟΡ Κ.ΜΑΤ
📏	ΕΠΙΠ.ΜΙΚΡΟΦ. χαμηλό
4:3	ΕΠΙΛ.ΕΥΡ.ΟΘ.
📶	ΕΝΣ.ΜΙΚΡ.ΖΟΥΜ

Κέντρο

Ένδειξη	Έννοια
4.0M 3.0M 2.3M 1.9M 1.7M LVGA	ΜΕΓΘ ΕΙΚΟΝ
↻	Συνεχής παρουσίαση διαφανειών
📷	Color Slow Shutter
🔗	Σύνδεση PictBridge
👁️ 📏 📏 📏 📏 📏 📏	Προειδοποίηση

Επάνω δεξιά

Ένδειξη	Έννοια
ΕΞΑΣΘ ΛΕΥΚΟΥ ΕΞΑΣΘ ΜΑΥΡΟΥ	FADER
📴 OFF	Απενεργοποίηση οπισθοφωτισμού οθόνης LCD

Κάτω

Ένδειξη	Έννοια
📄+	Εφέ εικόνας
📄+	Ψηφιακά εφέ
🏠 📍 👤	Χειροκίνητη εστίαση
🌙 👤 🔦 📷	ΕΠΙΛΟΓΗ ΣΚΗΝΗΣ
🌞 🌞 📷	Ισορροπία λευκού
📷	Απενεργοποίηση SteadyShot
📏	ΕΚΘΕΣΗ/ΦΩΤΟΜΕΤ ΣΠΟΤ
👉	TELE MACRO
📷	ZEBRA
(COLOR)	X.V.COLOR
👤	Λίστα προσώπων
👤	ΕΝΤΟΠ.ΠΡΟΣΩΠΟΥ

🔦 Συμβουλές

- Οι ενδείξεις και οι θέσεις τους είναι κατά προσέγγιση και διαφέρουν από αυτό που βλέπετε πραγματικά. Για λεπτομέρειες, βλ. "Εγχειρίδιο του Handycam" (PDF).
- Η ημερομηνία και η ώρα εγγραφής εγγράφονται αυτόματα στο "Memory Stick PRO Duo". Δεν εμφανίζονται κατά την εγγραφή. Ωστόσο, μπορείτε να τα ορίσετε ως [ΚΩΔ ΔΕΔΟΜΕΝ] κατά τη διάρκεια της αναπαραγωγής.

Εκτέλεση διάφορων λειτουργιών - "HOME" και "OPTION"

Μπορείτε να εμφανίσετε την οθόνη μενού, πατώντας **HOME** / **OPTION**. Για λεπτομέρειες σχετικά με τα στοιχεία μενού, βλ. "Εγχειρίδιο του Handycam" (PDF) (σελ. 28).

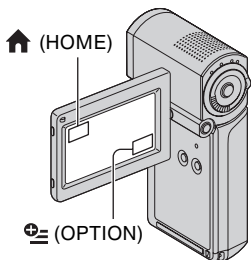

Χρήση του HOME MENU

Μπορείτε να αλλάξετε τις ρυθμίσεις λειτουργίας, σύμφωνα με τις προτιμήσεις σας. Πατήστε **HOME** για να εμφανίσετε την οθόνη μενού.

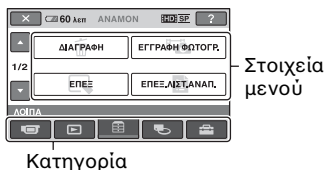

1 Πιέστε την κατηγορία που θέλετε και, στη συνέχεια, το στοιχείο του οποίου τη ρύθμιση θέλετε να αλλάξετε.

2 Ακολουθήστε τις οδηγίες που εμφανίζονται στην οθόνη.

☛ Συμβουλές

- Αν το στοιχείο δεν εμφανίζεται στην οθόνη, πιέστε **▲/▼** για να αλλάξετε σελίδα.
- Για την απόκρυψη της οθόνης HOME MENU, πατήστε **☒**.
- Δεν επιτρέπεται η ταυτόχρονη επιλογή ή ενεργοποίηση σκιασμένων στοιχείων στην τρέχουσα κατάσταση εγγραφής/ αναπαραγωγής.

Για να δείτε την ερμηνεία του HOME MENU (HELP)

- 1 Πιέστε το **HOME**.
- 2 Πιέστε το **?** (HELP).

Το κάτω μέρος του **?** (HELP) γίνεται πορτοκαλί.

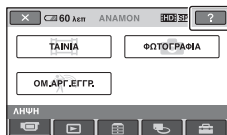

- 3 Πιέστε το στοιχείο για το οποίο θέλετε να μάθετε περισσότερα. Όταν πιέσετε ένα στοιχείο, η εξήγησή του εμφανίζεται στην οθόνη.

Για να εφαρμόσετε το επιλεγμένο στοιχείο, πιέστε [NAI].

Χρήση του OPTION MENU

Η επιλογή **OPTION MENU** εμφανίζεται όπως τα αναδυόμενα παράθυρα που εμφανίζονται όταν κάνετε δεξιά κλικ με το ποντίκι στον υπολογιστή. Πιέστε **OPTION** για να εμφανίσετε τα στοιχεία μενού που μπορείτε να αλλάξετε στην τρέχουσα κατάσταση.



1 Πιέστε την καρτέλα που θέλετε και, στη συνέχεια, το στοιχείο του οποίου τη ρύθμιση θέλετε να αλλάξετε.

2 Αφού ολοκληρώσετε τη ρύθμιση, πιέστε **[OK].**

Σημειώσεις

- Όταν το στοιχείο που θέλετε δεν βρίσκεται στην οθόνη, πιέστε μια άλλη καρτέλα. Αν δεν μπορείτε να βρείτε το στοιχείο πουθενά, η λειτουργία δεν είναι διαθέσιμη στη συγκεκριμένη κατάσταση.
- Δεν είναι δυνατή η χρήση του **[OPTION] MENU** κατά τη λειτουργία Easy Handycam.

Στοιχεία στο HOME MENU

Κατηγορία (ΛΗΨΗ)

ΤΑΙΝΙΑ*

ΦΩΤΟΓΡΑΦΙΑ*

ΟΜ.ΑΡΓ.ΕΓΓΡ.

Κατηγορία (ΠΡΟΒΟΛΗ ΕΙΚΟΝΩΝ)

VISUAL INDEX*

 INDEX*

 INDEX*











ΛΙΣΤΑ ΑΝΑΠΑΡ.

Κατηγορία (ΛΟΙΠΑ)

ΔΙΑΓΡΑΦΗ*  ΔΙΑΓΡΑΦΗ],
 ΔΙΑΓΡΑΦΗ]

ΕΓΓΡΑΦΗ ΦΩΤΟΓΡ. (HDR-TG1E)

ΕΠΕΞ  ΔΙΑΓΡΑΦΗ],
 ΔΙΑΓΡΑΦΗ],
[ΔΙΑΧΩΡΙΣΜΟΣ]

ΕΠΕΞ.  ΠΡΟΣΘΗΚΗ],
ΛΙΣΤ.ΑΝΑΠ.  ΠΡΟΣΘΗΚΗ],
 ΠΡΟΣΘ.ανά ημ.],
 ΠΡΟΣΘ.ανά ημ.],
 ΣΒΗΣΙΜΟ],
 ΣΒΗΣΙΜΟ],
 ΣΒΗΣΙΜ ΟΛΩΝ],
 ΣΒΗΣΙΜ ΟΛΩΝ],
 ΜΕΤΑΚΙΝΗΣΗ],
 ΜΕΤΑΚΙΝΗΣΗ]

ΕΚΤΥΠΩΣΗ

ΣΥΝΔΕΣΗ  ΣΥΝΔΕΣΗ USB],
USB  DISC BURN]

ΟΔΗΓ.ΣΥΝΔ.ΤΗΛ.*

Κατηγορία (ΔΙΑΧΕΙΡΙΣΗ ΜΕΣΩΝ)

 ΠΥΘΜΙΣΗ



ΠΛΗΡΟΦ.ΜΕΣΩΝ

ΔΙΑΜΟΡ.ΜΕΣΩΝ*

ΕΠΙΔ.ΑΡΧ.ΒΑΣ.Δ.



Κατηγορία (ΡΥΘΜΙΣΕΙΣ)

ΡΥΘΜΙΣΕΙΣ [ΛΕΙΤ.ΕΓΓΡ.],

ΤΑΙΝΙΑΣ [ΛΕΙΤΟΥΡΓΙΑ ΗΧΟΥ],
[ΕΠΙΔ.ΕΥΡ.ΘΘ.],
[ΨΗΦΙΑΚΟ ΖΟΥΜ],
[STEADYSHOT],
[ΑΥΤ.ΑΡΓΟ ΚΛΕ.],
[X.V.COLOR], [ΟΔΗΓΟΣ
ΚΑΡΕ], [ZEBRA],
 ΥΠ.ΣΥΝΟΛΟΥ],
[ΗΜΕΡ.ΥΠΟΤΙΤ.],
[ΛΕΙΤ.ΦΛΑΣ]*, [ΦΩΤΕΙΝ.
ΦΛΑΣ], [ΠΕΡΙΟΡ Κ.ΜΑΤ],
[ΕΝΤΟΠ.ΠΡΟΣΩΠΟΥ],
[ ΡΥΘΜΙΣΗ INDEX]*

ΡΥΘΜ. ΕΙΚΟΝΑΣ [ ΜΕΓΘ ΕΙΚΟΝ]*,
[ΑΡΙΘ ΑΡΧΕΙΟΥ],
[ΟΔΗΓΟΣ ΚΑΡΕ],
[ZEBRA], [ΛΕΙΤ.ΦΛΑΣ]*,
[ΦΩΤΕΙΝ. ΦΛΑΣ],
[ΠΕΡΙΟΡ Κ.ΜΑΤ],
[ΕΝΤΟΠ.ΠΡΟΣΩΠΟΥ]

ΡΥΘΜ. ΠΡΟΒ.ΕΙΚ. [ΚΩΔ ΔΕΔΟΜΕΝ],
[ ΕΜΦΑΝΙΣΗ]

ΡΥΘΜ. ΗΧΟΥ/ ΕΜΦ.**	[ΕΝΤΑΣΗ ΗΧΟΥ]*, [ΕΝΔΕΙΚ.ΗΧΟΣ]*, [ΦΩΤΕΙΝΟΤ LCD], [ΦΩΤΕΙΝΟΤ.LCD], [ΧΡΩΜΑ LCD]
ΡΥΘΜ. ΕΞΟΔΟΥ	[ΤΥΠΟΣ TV], [ΕΞΟΔ.ΕΙΚΟΝΑΣ], [ΣΥΝΘΕΤΟ ΣΗΜΑ]
ΡΥΘ.ΩΡ./  ΓΛΩΣΣ.	[ΡΥΘ ΡΟΛΟΓΙΟΥ]*, [ΡΥΘ ΠΕΡΙΟΧΗΣ], [ΚΑΛΟΚ ΩΡΑ], [ ΡΥΘΜ.ΓΛΩΣΣ.]*
ΓΕΝΙΚΕΣ ΡΥΘΜΙΣΕΙΣ	[ΛΕΙΤΟΥΡ ΕΠΙΔ], [ΜΙΚΡΟΡΥΘΜΙΣΗ], [ΑΥΤ.ΚΛΕΙΣΙΜΟ], [ANAM.ΓΡ.ΕΝΕΡΓ.], [ΡΥΘΜΙΣΤ.ΓΙΑ HDMI]

* Μπορείτε επίσης να ρυθμίσετε αυτά τα στοιχεία κατά τη λειτουργία του Easy Handycam.

** Το μενού άλλαξε σε [ΡΥΘΜΙΣΕΙΣ ΗΧΟΥ] κατά τη λειτουργία του Easy Handycam.

Στοιχεία στο OPTION MENU

Τα στοιχεία που ρυθμίζονται μόνο στο OPTION MENU περιγράφονται παρακάτω.

Καρτέλα

[ΕΣΤΙΑΣΗ], [ΕΣΤΙΑΣΗ ΣΠΟΤ], [TELE MACRO], [ΕΚΘΕΣΗ], [ΦΩΤΟΜΕΤ ΣΠΟΤ], [ΕΠΙΛΟΓΗ ΣΚΗΝΗΣ], [ΙΣΟΡΡ ΛΕΥΚΟΥ], [COLOR SLOW SHTR]

Καρτέλα

[FADER], [ΨΗΦΙΑΚΑ ΕΦΕ], [ΕΦΕ ΕΙΚΟΝΑΣ]

Καρτέλα

[ΕΝΣ.ΜΙΚΡ.ΖΟΥΜ], [ΕΠΙΠ.ΜΙΚΡΟΦ.], [ΧΡΟΝΟΔΙΑΚΟΠΤ], [ΣΥΓΧΡΟΝΙΣΜΟΣ], [ΕΓΓΡΑΦΗ ΗΧΟΥ]

- (Η καρτέλα εξαρτάται από την κατάσταση/Χωρίς καρτέλα)

[ΠΡΟΒΟΛΗ ΔΙΑΦ],
[ΡΥΘ.ΠΡΟΒ.ΔΙΑΦ.], [ΑΝΤΙΓΡΑΦΑ],
[ΗΜΕΡΟΜ/ΩΡΑ], [ΜΕΓΕΘΟΣ]

Αποθήκευση εικόνων

Λόγω της περιορισμένης χωρητικότητας του "Memory Stick PRO Duo", φροντίστε να αποθηκεύετε τα δεδομένα εικόνων σε κάποιον τύπο εξωτερικού μέσου, όπως έναν σκληρό δίσκο DVD-R ή έναν υπολογιστή. Μπορείτε να αποθηκεύετε τις εικόνες που εγγράφονται στην κάμερα, όπως περιγράφεται παρακάτω.

Χρήση υπολογιστή

Χρησιμοποιώντας το "Picture Motion Browser" στο παρεχόμενο CD-ROM, μπορείτε να αποθηκεύσετε τις εικόνες που είναι εγγεγραμμένες στη βιντεοκάμερα με ποιότητα εικόνας HD (υψηλή ανάλυση) ή SD (τυπική ανάλυση).

Μπορείτε να γράψετε ξανά ταινίες με ποιότητα εικόνας HD (υψηλή ανάλυση) από τον υπολογιστή στην κάμερα σας, εφόσον χρειάζεται. Για λεπτομέρειες, βλ. "PMB Guide" (σελ. 31).

Δημιουργία δίσκου με ένα πάτημα (One Touch Disc Burn)

Μπορείτε να αποθηκεύσετε εύκολα τις εγγεγραμμένες εικόνες της κάμερας απευθείας σε ένα δίσκο, πατώντας το κουμπί  (DISC BURN).

Αποθήκευση εικόνων σε υπολογιστή

Μπορείτε να αποθηκεύσετε τις εγγεγραμμένες εικόνες της κάμερας στον σκληρό δίσκο ενός υπολογιστή.

Δημιουργία δίσκου με επιλεγμένες εικόνες

Μπορείτε να αποθηκεύσετε τις εικόνες που έχετε αντιγράψει στον υπολογιστή σας. Μπορείτε επίσης να επεξεργαστείτε αυτές τις εικόνες.

Σύνδεση της βιντεοκάμερας σε άλλες συσκευές

Για λεπτομέρειες, βλ. "Εγχειρίδιο του Handycam" (PDF).

Σύνδεση με καλώδιο A/V



Μπορείτε να αντιγράψετε αρχεία σε VCR, συσκευές εγγραφής DVD/HDD με ποιότητα εικόνας SD (τυπική ανάλυση).

Σύνδεση με καλώδιο USB



Μπορείτε να πραγματοποιήσετε αντιγραφή σε συμβατές συσκευές εγγραφής DVD, κλπ, με ποιότητα εικόνας HD (υψηλή ανάλυση).



Διαγραφή εικόνων

Επιλέξτε την ποιότητα εικόνας της ταινίας που θέλετε να διαγράψετε πριν από την εκτέλεση της λειτουργίας.



1 Πιέστε  (HOME) →  (ΛΟΙΠΑ) → [ΔΙΑΓΡΑΦΗ].

2 Πιέστε  [ΔΙΑΓΡΑΦΗ].





3 Πιέστε  [HSDI ΔΙΑΓΡΑΦΗ] ή  [HSDI ΔΙΑΓΡΑΦΗ] και πιέστε την ταινία που θέλετε να διαγράψετε. Η επιλεγμένη ταινία επισημαίνεται με ένα ✓.

4 Πιέστε  [OK] → [NAI] →  [OK].



Για να διαγράψετε όλες τις ταινίες ταυτόχρονα

Στο βήμα 3, πιέστε  [HSDI ΔΙΑΓΡ.ΟΛΩΝ]/ [HSDI ΔΙΑΓΡ.ΟΛΩΝ] → [NAI] → [NAI] →  [OK].



Για τη διαγραφή ακίνητων εικόνων

- 1 Στο βήμα 2, πιέστε  [DIAGRAΦΗ].
- 2 Πιέστε  [DIAGRAΦΗ] και στη συνέχεια, πιέστε την ακίνητη εικόνα που θέλετε να διαγράψετε. Η επιλεγμένη ακίνητη εικόνα επισημαίνεται με ένα ✓.
- 3 Πιέστε  [OK] → [NAI] →  [OK].

☞ Συμβουλές

- Για να διαγράψετε όλες τις ακίνητες εικόνες ταυτόχρονα, στο βήμα 2, πιέστε  [DIAGΡ.ΟΛΩΝ] → [NAI] → [NAI] →  [OK].

Για την διαγραφή όλων των εικόνων (Διαμόρφωση)

Πιέστε  (HOME) →  (ΔΙΑΧΕΙΡΙΣΗ ΜΕΣΣΩΝ) → [ΔΙΑΜΟΡ.ΜΕΣΣΩΝ] → [NAI] → [NAI] →  [OK].

⚙ Σημειώσεις

- Με το φορμάρισμα θα διαγραφούν όλα τα δεδομένα που υπάρχουν εγγεγραμμένα στο "Memory Stick PRO Duo".

Εκτέλεση ενεργειών με υπολογιστή

Εγχειρίδιο/λογισμικό προς εγκατάσταση

■ "Εγχειρίδιο του Handycam" (PDF)

Το "Εγχειρίδιο του Handycam" (PDF) παρέχει λεπτομερείς εξηγήσεις σχετικά με τη βιντεοκάμερα και τη χρήση της.

■ "Picture Motion Browser" (μόνο για χρήστες των Windows)

Το "Picture Motion Browser" είναι το παρεχόμενο λογισμικό. Μπορείτε να απολαύσετε τις παρακάτω λειτουργίες.

- Δημιουργία δίσκου με ένα πάτημα
- Εισαγωγή εικόνων σε υπολογιστή
- Επεξεργασία εικόνων που έχουν εισαχθεί
- Δημιουργία δίσκου

🔍 Σημειώσεις

- Το παρεχόμενο λογισμικό "Picture Motion Browser" δεν υποστηρίζεται από υπολογιστές με Macintosh. Για να χρησιμοποιήσετε έναν υπολογιστή με Macintosh και να τον συνδέσετε με τη βιντεοκάμερά σας, ανατρέξτε στην ακόλουθη τοποθεσία στο web για λεπτομέρειες.

<http://guide.d-imaging.sony.co.jp/mac/ms/gr/>

Εγκατάσταση και προβολή του "Εγχειρίδιο του Handycam" (PDF)

Για να προβάλετε το "Εγχειρίδιο του Handycam" (PDF), πρέπει να εγκαταστήσετε το Adobe Reader στον υπολογιστή σας.

- 1 Ενεργοποιήστε τον υπολογιστή.
- 2 Τοποθετήστε το CD-ROM (παρέχεται) στη μονάδα δίσκου του υπολογιστή σας. Εμφανίζεται η οθόνη επιλογής για εγκατάσταση.



- 3 Κάντε κλικ στο [Handycam Handbook]. Εμφανίζεται η οθόνη εγκατάστασης για το "Εγχειρίδιο του Handycam" (PDF).

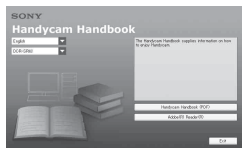

- 4 Επιλέξτε την επιθυμητή γλώσσα και το όνομα του μοντέλου της Handycam σας και, στη συνέχεια, κάντε κλικ στο [Handycam Handbook (PDF)]. Αρχίζει η εγκατάσταση. Όταν η εγκατάσταση ολοκληρωθεί, το εικονίδιο συντόμευσης για το "Εγχειρίδιο του Handycam" (PDF) εμφανίζεται στην επιφάνεια εργασίας του υπολογιστή σας.

- Το όνομα μοντέλου της Handycam σας είναι τυπωμένο στο κάτω μέρος της πλαινής της επιφάνειας.

- 5 Κάντε κλικ το [Exit] → [Exit], και στη συνέχεια βγάλτε το CD-ROM από τη μονάδα δίσκου του υπολογιστή σας. Για να προβάλετε το "Εγχειρίδιο του Handycam", κάντε διπλό κλικ στο εικονίδιο συντόμευσης του "Εγχειρίδιο του Handycam".

🔧 Συμβουλές

- Όσοι χρησιμοποιούν Macintosh πρέπει να ακολουθήσουν τα παρακάτω βήματα.

- 1 Ενεργοποιήστε τον υπολογιστή.
- 2 Τοποθετήστε το CD-ROM (παρέχεται) στη μονάδα δίσκου του υπολογιστή σας.
- 3 Ανοίξτε τον φάκελο [Handbook] στο CD-ROM, κάντε διπλό κλικ στον φάκελο [GR] και, στη συνέχεια, κάντε μεταφορά και απόθεση του "Handbook.pdf" στον υπολογιστή. Για να προβάλετε το "Εγχειρίδιο του Handycam", κάντε διπλό κλικ στο "Handbook.pdf".

Εγκατάσταση του "Picture Motion Browser"

■ Απαιτήσεις συστήματος

Λειτουργικό σύστημα: Microsoft Windows 2000 Professional SP4/ Windows XP SP2*/Windows Vista*

* Οι εκδόσεις 64-bit και Starter (Έκδοση) δεν υποστηρίζονται.

Απαιτείται βασική εγκατάσταση.

Η λειτουργία δεν εξασφαλίζεται, εάν το παραπάνω λειτουργικό σύστημα έχει αναβαθμιστεί ή σε περιβάλλον πολλαπλής εκκίνησης.

CPU: Intel Pentium 4 2,8 GHz ή ταχύτερο (συνιστάται Intel Pentium 4 3,6 GHz ή ταχύτερο, Intel Pentium D 2,8 GHz ή ταχύτερο, Intel Core Duo 1,66 GHz ή ταχύτερο, Intel Core 2 Duo 1,66 GHz ή ταχύτερο).

• Ο επεξεργαστής Intel Pentium III 1 GHz ή ταχύτερος επιτρέπει τις ακόλουθες λειτουργίες:

- Εισαγωγή περιεχόμενου στον υπολογιστή
- One Touch Disc Burn
- Δημιουργία δίσκου μορφής AVCHD/ DVD- βίντεο
- Αντιγραφή δίσκου
- Επεξεργασία μόνο των περιεχομένων σε ποιότητα εικόνας SD (τυπική ανάλυση)

Μνήμη: Για Windows 2000, Windows XP: 512 MB η μεγαλύτερη (συνιστάται μνήμη 1 GB ή μεγαλύτερη.)
Για την επεξεργασία μόνο περιεχομένων ποιότητας εικόνας SD (τυπική ανάλυση), χρειάζεται μνήμη 256 MB ή περισσότερα.
Για Windows Vista: 1 GB ή μεγαλύτερη

Σκληρός δίσκος: Όγκος δίσκου που απαιτείται για την εγκατάσταση: Περίπου 500 MB (10 GB ή περισσότερα μπορεί να χρειαστούν

όταν δημιουργούνται δίσκοι μορφής AVCHD.)

Θόνη: Ελάχιστη ανάλυση 1.024 × 768 κουκκίδες

Λοιπά: Η θύρα ψ USB (πρέπει να παρέχεται ως βασικός εξοπλισμός, συνιστάται Hi-Speed USB (συμβατό με USB 2.0)), μονάδα εγγραφής DVD (για την εγκατάσταση απαιτείται μονάδα CD-ROM)

Προσοχή

Αυτή η κάμερα τραβάει φιλμ υψηλής ανάλυσης σε μορφή AVCHD. Χρησιμοποιώντας το εσωκλειστο λογισμικό H/Y, το φιλμ υψηλής ανάλυσης μπορεί να αντιγραφεί σε μέσο DVD. Ωστόσο, το μέσο DVD που περιέχει φιλμ AVCHD δεν πρέπει να χρησιμοποιηθεί με συσκευές αναπαραγωγής ή εγγραφής με βάση DVD, επειδή η συσκευή αναπαραγωγής/εγγραφής DVD μπορεί να αποτύχει να βγάλει το μέσο και μπορεί να διαγράψει το περιεχόμενο του χωρίς προειδοποίηση. Το μέσο DVD που περιέχει φιλμ AVCHD μπορεί να αναπαραχθεί σε μια συσκευή συμβατή με συσκευή αναπαραγωγής/εγγραφής Blu-ray Disc™ ή άλλες συμβατές συσκευές.

☛ Σημειώσεις

- Μπορείτε να κάνετε ανάγνωση εικόνων που έχουν εγγραφεί σε ένα "Memory Stick PRO Duo" σε μια υποδοχή Memory Stick ενός υπολογιστή. Ωστόσο, στις παρακάτω περιπτώσεις, μην χρησιμοποιείτε την υποδοχή Memory Stick του υπολογιστή, αλλά συνδέστε την κάμερα σας στον υπολογιστή με το καλώδιο USB:
 - Ο υπολογιστής δεν είναι συμβατός με το "Memory Stick PRO Duo".
 - Απαιτείται ένας προσαρμογέας Memory Stick Duo.
 - Δεν είναι δυνατή η ανάγνωση του "Memory Stick PRO Duo" στην υποδοχή Memory Stick.

- Η ανάγνωση δεδομένων από την υποδοχή Memory Stick είναι αργή.

■ Διαδικασία εγκατάστασης

Πρέπει να εγκαταστήσετε το λογισμικό στον υπολογιστή Windows που διαθέτετε **πριν συνδέσετε τη βιντεοκάμερα με τον υπολογιστή**. Η εγκατάσταση απαιτείται μόνο την πρώτη φορά.

Τα περιεχόμενα που εγκαθίστανται και οι διαδικασίες ενδέχεται να διαφέρουν ανάλογα με το λειτουργικό σύστημα που χρησιμοποιείτε.

- 1 Βεβαιωθείτε ότι η κάμερα δεν είναι συνδεδεμένη στον υπολογιστή.
- 2 Ενεργοποιήστε τον υπολογιστή.

🔌 Σημειώσεις

- Συνδεθείτε ως Διαχειριστής για την εγκατάσταση.
- Κλείστε όλες τις εφαρμογές που εκτελούνται στον υπολογιστή πριν εγκαταστήσετε το λογισμικό.

- 3 Τοποθετήστε το παρεχόμενο CD-ROM στη μονάδα δίσκου του υπολογιστή σας.

Εμφανίζεται η οθόνη εγκατάστασης.



Αν δεν εμφανιστεί η οθόνη

- 1 Κάντε κλικ στο [Start] και στη συνέχεια κλικ στο [My Computer]. (Στα Windows 2000, κάντε διπλό κλικ στο [My Computer].)
- 2 Κάντε διπλό κλικ στην επιλογή [SONYPICTUTIL (E:)] (CD-ROM) (μονάδα δίσκου).*

* Τα ονόματα μονάδων (όπως (E:)) ενδέχεται να διαφέρουν ανάλογα με τον υπολογιστή.

- 4 Κάντε κλικ στο [Install].

- 5 Επιλέξτε τη γλώσσα για την εφαρμογή που πρόκειται να εγκαταστήσετε και στη συνέχεια κάντε κλικ στο κουμπί [Next].
- 6 Μόλις εμφανιστεί η οθόνη για την επιβεβαίωση της σύνδεσης, συνδέστε τη βιντεοκάμερα στον υπολογιστή ακολουθώντας τα παρακάτω βήματα.

Όταν χρησιμοποιείτε το Handycam Station

- 1 Συνδέστε τον μετασχηματιστή εναλλασσόμενου ρεύματος στο Handycam Station και σε μια πρίζα τοίχου.
- 2 Τοποθετήστε τη βιντεοκάμερα πάνω στο Handycam Station και μετά θέστε σε λειτουργία τη βιντεοκάμερά σας.
- 3 Συνδέστε το βύσμα ψ (USB) του Handycam Station (σελ. 20) στον υπολογιστή χρησιμοποιώντας το παρεχόμενο καλώδιο USB. Η οθόνη [ΕΠΙΛΟΓΗ USB] εμφανίζεται στη βιντεοκάμερά σας αυτόματα.
- 4 Πιέστε [⏏ ΣΥΝΔΕΣΗ USB] στην οθόνη [ΕΠΙΛΟΓΗ USB] της βιντεοκάμερας.

Όταν χρησιμοποιείτε το Ειδικό προσαρμοστικό για τερματικό USB

- 1 Συνδέστε το Ειδικό προσαρμοστικό για τερματικό USB στη βιντεοκάμερά σας.

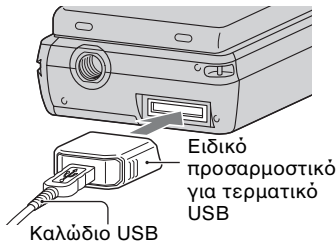

- 2 Συνδέστε τον μετασχηματιστή εναλλασσόμενου ρεύματος στη βιντεοκάμερα και σε μια πρίζα τοίχου και μετά ενεργοποιήστε τη βιντεοκάμερα.

- ③ Συνδέστε το καλώδιο USB που είναι συνδεδεμένο με το Ειδικό προσαρμοστικό για τεμαχικό USB στον υπολογιστή.
Η οθόνη [ΕΠΙΛΟΓΗ USB] εμφανίζεται στη βιντεοκάμερά σας αυτόματα.
- ④ Πιέστε [ΣΥΝΔΕΣΗ USB] στην οθόνη [ΕΠΙΛΟΓΗ USB] της βιντεοκάμερας.

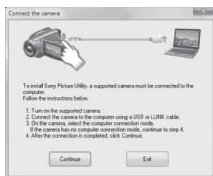

- ⑦ Κάντε κλικ στο [Continue].
- ⑧ Διαβάστε την [License Agreement], επιλέξτε [I accept the terms of the license agreement] αν συμφωνείτε και κάντε κλικ στο κουμπί [Next].
- ⑨ Επιβεβαιώστε τις ρυθμίσεις εγκατάστασης και, στη συνέχεια, κάντε κλικ στο [Install].
- ⑩ Ακολουθήστε τις οδηγίες που εμφανίζονται στην οθόνη για να εγκαταστήσετε το λογισμικό. Ανάλογα με τον υπολογιστή, ενδέχεται να χρειαστεί να εγκαταστήσετε λογισμικό άλλου κατασκευαστή. Εάν εμφανιστεί η οθόνη εγκατάστασης, ακολουθήστε τις οδηγίες για να εγκαταστήσετε το απαιτούμενο λογισμικό.
- ⑪ Επανεκκινήστε τον υπολογιστή, εάν χρειάζεται, για την ολοκλήρωση της εγκατάστασης.
- ⑫ Αφαιρέστε το CD-ROM από τη μονάδα δίσκου του υπολογιστή σας.

Για την αποσύνδεση του καλωδίου USB

- ① Κάντε κλικ στο εικονίδιο  → [Safely remove USB Mass Storage Device] → [OK] (μόνο για τα Windows 2000) στη γραμμή εργασιών στην κάτω δεξιά πλευρά της επιφάνειας εργασίας του υπολογιστή.
- ② Πιέστε [TEΛ] → [NAI] στην οθόνη της βιντεοκάμερας.
- ③ Αποσυνδέστε το καλώδιο USB.



Λειτουργία του "Picture Motion Browser"

Για να εκκινήσετε το "Picture Motion Browser", κάντε κλικ στο [Start] → [All Programs] → [Sony Picture Utility] → [PMB - Picture Motion Browser]. Για τις βασικές λειτουργίες του "Picture Motion Browser", ανατρέξτε στον "PMB Guide". Για να εμφανιστεί ο "PMB Guide", κάντε κλικ στο [Start] → [All Programs] → [Sony Picture Utility] → [Help] → [PMB Guide].

☛ Σημειώσεις

- Αν κλείσετε τον πίνακα LCD όταν η κάμερα είναι συνδεδεμένη με άλλες συσκευές μέσω καλωδίου USB, οι εγγεγραμμένες εικόνες μπορεί να χαθούν.

💡 Συμβουλές

- Αν η οθόνη [ΕΠΙΛΟΓΗ USB] δεν εμφανίζεται, πατήστε  (HOME) →  (ΛΟΙΠΑ) → [ΣΥΝΔΕΣΗ USB].

Επίλυση προβλημάτων

Εάν αντιμετωπίσετε οποιοδήποτε πρόβλημα χρησιμοποιώντας την κάμερα, ανατρέξτε στον παρακάτω πίνακα για να το επιλύσετε. Εάν το πρόβλημα εξακολουθεί να εμφανίζεται, απουσνδέστε την κάμερα από την πηγή ρεύματος και επικοινωνήστε με τον τοπικό αντιπρόσωπο της Sony.

- Για τα συμπτώματα που παρουσιάζει η βιντεοκάμερά σας, ανατρέξτε στο "Εγχειρίδιο του Handycam" (PDF) και για τη σύνδεση με τον υπολογιστή, ανατρέξτε στο "PMB Guide".

Η κάμερα δεν ενεργοποιείται.

- Τοποθετήστε μια φορτισμένη μπαταρία στη βιντεοκάμερα (σελ. 7).
- Συνδέστε το καλώδιο του μετασχηματιστή εναλλασσόμενου ρεύματος στην πρίζα του τοίχου (σελ. 7).

Η κάμερα δεν λειτουργεί παρόλο που η τροφοδοσία ρεύματος είναι ενεργοποιημένη.

- Αφού τεθεί σε λειτουργία, η κάμερα χρειάζεται μερικά δευτερόλεπτα μέχρι να είναι έτοιμη να αρχίσει την εγγραφή. Δεν πρόκειται για δυσλειτουργία.
- Αποσυνδέστε τον μετασχηματιστή εναλλασσόμενου ρεύματος από την πρίζα τοίχου ή αφαιρέστε την μπαταρία και, στη συνέχεια, συνδέστε τον ξανά μετά από περίπου 1 λεπτό. Αν και πάλι δεν λειτουργεί, πιέστε το κουμπί RESET (σελ. 19) χρησιμοποιώντας ένα αιχμηρό αντικείμενο. (Αν πιέσετε το κουμπί RESET, γίνεται επαναφορά όλων των ρυθμίσεων, συμπεριλαμβανομένου του ρολογιού.)





Η κάμερα θερμαίνεται.

- Αυτό συμβαίνει γιατί η κάμερα έμεινε ενεργοποιημένη για μεγάλο χρονικό διάστημα. Δεν πρόκειται για δυσλειτουργία.

Η κάμερα απενεργοποιείται απότομα.

- Ενεργοποιήστε την ξανά.
- Χρησιμοποιήστε το μετασχηματιστή εναλλασσόμενου ρεύματος.
- Φορτίστε την μπαταρία (σελ. 7).

Πατώντας το START/STOP ή το PHOTO δεν γίνεται εγγραφή εικόνων.

- Γυρίστε τον διακόπτη επιλογής  (Ταινία)/ (Ακίνητη εικόνα) για να ενεργοποιήσετε τη λυχνία  (Ταινία) ή τη λυχνία  (Ακίνητη εικόνα) (σελ. 14).
- Δεν μπορείτε να εγγράψετε εικόνες στην κατάσταση αδρανούς. Ανοίξτε τον πίνακα LCD.
- Η κάμερα εγγράφει την εικόνα που έχετε μόλις τραβήξει στο "Memory Stick PRO Duo". Δεν μπορείτε να κάνετε νέα εγγραφή κατά τη διάρκεια αυτής της περιόδου.
- Το "Memory Stick PRO Duo" είναι πλήρες. Χρησιμοποιήστε ένα νέο "Memory Stick PRO Duo" ή διαμορφώστε το "Memory Stick PRO Duo". Διαφορετικά, διαγράψτε τις εικόνες που δεν χρειάζεστε (σελ. 27).
- Ο συνολικός αριθμός σηνών ταινιών ή ακίνητων εικόνων υπερβαίνει τη χωρητικότητα εγγραφής της κάμεράς σας. Διαγράψτε τις εικόνες που δεν χρειάζεστε (σελ. 27).

Δεν μπορείτε να εγκαταστήσετε το "Picture Motion Browser".

- Ελέγξτε το περιβάλλον του υπολογιστή που απαιτείται για την εγκατάσταση του "Picture Motion Browser".
- Εγκαταστήστε το "Picture Motion Browser" με τη σωστή σειρά (σελ. 29).

Το "Picture Motion Browser" δεν λειτουργεί σωστά.

- Κλείστε το "Picture Motion Browser" και επανεκκινήστε τον υπολογιστή σας.





Η κάμερα σας δεν αναγνωρίζεται από τον υπολογιστή σας.







- Αποσυνδέστε συσκευές από την υποδοχή USB του υπολογιστή σας εκτός από πληκτρολόγιο, ποντίκι και την κάμερα σας.
- Αποσυνδέστε το καλώδιο USB από τον υπολογιστή και το Handycam Station ή το Ειδικό προσαρμοστικό για τετραπλικό USB, επανεκκινήστε τον υπολογιστή και, στη συνέχεια, συνδέστε τον υπολογιστή και τη βιντεοκάμερά σας ξανά με τη σειρά.

Ενδείξεις αυτοδιαγνωστικού ελέγχου/Προειδοποιητικές ενδείξεις

Εάν εμφανιστούν ενδείξεις στην οθόνη LCD, ελέγξτε τα παρακάτω στοιχεία. Εάν το πρόβλημα εξακολουθεί να εμφανίζεται ακόμη και αν δοκιμάσετε αρκετές φορές, επικοινωνήστε με τον αντιπρόσωπό σας της Sony ή με το τοπικό εξουσιοδοτημένο σέρβις της Sony.

Ενδείξεις	Αιτίες/Λύσεις
C:04:□□	<ul style="list-style-type: none">• Η μπαταρία δεν είναι μπαταρία "InfoLITHIUM" NP-FH50. Χρησιμοποιήστε μια μπαταρία "InfoLITHIUM" NP-FH50 (σελ. 7).• Συνδέστε το βύσμα DC του μετασχηματιστή εναλλασσομένου ρεύματος στην υποδοχή DC IN του Handycam Station ή της κάμερας σας (σελ. 7).
C:13:□□/ C:32:□□	<ul style="list-style-type: none">• Αφαιρέστε την πηγή τροφοδοσίας. Επανασυνδέστε την και θέστε ξανά την κάμερά σας σε λειτουργία.
E:20:□□ / E:31:□□ / E:61:□□ / E:62:□□ / E:91:□□ / E:94:□□	<ul style="list-style-type: none">• Δυσλειτουργία για την οποία δεν μπορείτε να κάνετε σέρβις. Απευθυνθείτε στον αντιπρόσωπό σας της Sony ή στο τοπικό εξουσιοδοτημένο κέντρο σέρβις της Sony. Πληροφορήστε τους για τον 5-ψήφιο κωδικό, ο οποίος αρχίζει από "E".

Ενδείξεις	Αιτίες/Λύσεις
101-0001	<ul style="list-style-type: none"> • Όταν η ένδειξη αναβοσβήνει αργά, αυτό σημαίνει ότι το αρχείο είναι κατεστραμμένο ή δεν είναι δυνατή η ανάγνωσή του.
	<ul style="list-style-type: none"> • Η ισχύς της μπαταρίας είναι χαμηλή.
	<ul style="list-style-type: none"> • Η θερμοκρασία της βιντεοκάμεράς σας αυξάνεται. Απενεργοποιήστε τη βιντεοκάμερα και αφήστε την σε ένα δροσερό μέρος.
	<ul style="list-style-type: none"> • Όταν η ένδειξη αναβοσβήνει αργά, αυτό σημαίνει ότι εξαντλείται ο ελεύθερος χώρος για την εγγραφή εικόνων. Για τον τύπο "Memory Stick" που μπορείτε να χρησιμοποιήσετε με την κάμερα σας, βλ. σελίδα 4. • Δεν έχει τοποθετηθεί "Memory Stick PRO Duo" (σελ. 12). • Όταν η ένδειξη αναβοσβήνει γρήγορα, αυτό σημαίνει ότι δεν υπάρχει αρκετός χώρος για την εγγραφή εικόνων. Διαγράψτε τις μη απαραίτητες εικόνες ή διαμορφώστε το "Memory Stick PRO Duo" αφού αποθηκεύσετε τις εικόνες σε άλλα μέσα (σελ. 27). • Το αρχείο διαχείρισης εικόνων έχει καταστραφεί.
	<ul style="list-style-type: none"> • Το "Memory Stick PRO Duo" έχει καταστραφεί. Διαμορφώστε το "Memory Stick PRO Duo" με τη βιντεοκάμερά σας.

Ενδείξεις	Αιτίες/Λύσεις
	<ul style="list-style-type: none"> • Έχει τοποθετηθεί μη συμβατό "Memory Stick PRO Duo".
 	<ul style="list-style-type: none"> • Η πρόσβαση στο "Memory Stick PRO Duo" έχει περιοριστεί σε άλλη συσκευή.
	<ul style="list-style-type: none"> • Υπάρχει πρόβλημα με το φλας.
	<ul style="list-style-type: none"> • Το φως δεν είναι αρκετό. Χρησιμοποιήστε το φλας. • Η βιντεοκάμερα είναι ασαθής. Κρατήστε σταθερά τη βιντεοκάμερα και με τα δυο σας χέρια. Ωστόσο, επισημαίνεται ότι η προειδοποιητική ένδειξη για το κούνημα της κάμερας δεν εξαφανίζεται.
	<ul style="list-style-type: none"> • Το μέσο είναι πλήρες. • Δεν είναι δυνατή η εγγραφή ακίνητων εικόνων κατά τη διάρκεια της επεξεργασίας. Περιμένετε για λίγο και στη συνέχεια πραγματοποιήστε εγγραφή.

Προφυλάξεις

Σχετικά με τη χρήση και τη φροντίδα

- Μην χρησιμοποιείτε ή φυλάσσετε την κάμερα και τα εξαρτήματά της στις ακόλουθες θέσεις:
 - Σε οποιοδήποτε μέρος με εξαιρετικά υψηλή ή χαμηλή θερμοκρασία ή υγρασία. Ποτέ μην αφήνετε την κάμερα και τα εξαρτήματά της εκτεθειμένα σε θερμοκρασίες άνω των 60 °C, όπως σε σημεία απευθείας ηλιακής ακτινοβολίας, κοντά σε εστίες θέρμανσης ή σε αυτοκίνητο που είναι παρκαρισμένο στον ήλιο. Μπορεί να προκληθούν δυσλειτουργίες ή παραμορφώσεις.
 - Κοντά σε ισχυρά μαγνητικά πεδία ή μηχανικές δονήσεις. Ενδέχεται να προκληθεί δυσλειτουργία της βιντεοκάμερας.
 - Κοντά σε ραδιοκύματα ή ακτινοβολία μεγάλης έντασης. Η εγγραφή ενδέχεται να μην είναι αποτελεσματική.
 - Κοντά σε δέκτες AM και εξοπλισμό βίντεο. Ενδέχεται να προκληθεί θόρυβος.
 - Στην αμμουδιά ή οπουδήποτε υπάρχει σκόνη. Εάν εισέλθει άμμος ή σκόνη στην κάμερα, ενδέχεται να προκληθεί δυσλειτουργία. Μερικές φορές η συγκεκριμένη δυσλειτουργία δεν μπορεί να αποκατασταθεί.
 - Κοντά σε παράθυρα ή εξωτερικούς χώρους, όπου η οθόνη LCD ή ο φακός ίσως εκτίθενται στις ακτίνες του ήλιου. Αυτό προκαλεί ζημιά στο εσωτερικό της οθόνης LCD.
- Χρησιμοποιήστε την κάμερα με DC 6,8 V / 7,2 V (μπαταρία) DC 8,4 V (μετασχηματιστής εναλλασσόμενου ρεύματος).
- Για λειτουργία με συνεχές ή εναλλασσόμενο ρεύμα, χρησιμοποιήστε τα εξαρτήματα που υποδεικνύονται σε αυτές τις οδηγίες λειτουργίας.
- Φροντίστε ώστε η κάμερά σας να μην βραχεί, για παράδειγμα, από τη βροχή ή από το νερό της θάλασσας. Εάν η κάμερα βραχεί, ενδέχεται να προκληθεί δυσλειτουργία. Μερικές φορές η συγκεκριμένη δυσλειτουργία δεν μπορεί να αποκατασταθεί.

- Αν κάποιο στερεό αντικείμενο ή υγρό εισέλθει στο εσωτερικό της θήκης, απουσνδέστε την κάμερα και δώστε την για έλεγχο σε κάποιον αντιπρόσωπο της Sony προτού την χρησιμοποιήσετε ξανά.
- Αποφύγετε τον αδέξιο χειρισμό, την απουσαρμολόγηση, την τροποποίηση, τις κρούσεις ή τα κτυπήματα, π.χ. με σφουρί, από πτώση ή πάτημα του προοίοντος. Να προσέχετε ιδιαίτερα το φακό.
- Διατηρείτε την κάμερά σας απενεργοποιημένη όταν δεν τη χρησιμοποιείτε.
- Κατά τη διάρκεια της λειτουργίας, μην τυλίγετε την κάμερα, για παράδειγμα, με πετσέτα. Με αυτό τον τρόπο, ενδέχεται να προκληθεί σταδιακή αύξηση της θερμοκρασίας στο εσωτερικό της.
- Όταν απουσνδέτε το καλώδιο τροφοδοσίας ρεύματος, τραβήξτε από το βύσμα και όχι από το καλώδιο.
- Μην καταστρέφετε το καλώδιο τροφοδοσίας ρεύματος τοποθετώντας, για παράδειγμα, κάτι βαρύ επάνω σε αυτό.
- Διατηρείτε καθαρές τις μεταλλικές επαφές.
- Σε περίπτωση διαρροής του ηλεκτρολύτη της μπαταρίας:
 - απευθυνθείτε στο τοπικό εξουσιοδοτημένο κέντρο σέρβις της Sony.
 - ξεπλύνετε κάθε υγρό που έχει έρθει σε επαφή με το δέρμα σας.
 - εάν το υγρό έρθει σε επαφή με τα μάτια σας, ξεπλύνετε με άφθονο νερό και ζητήστε αμέσως τη συμβουλή ιατρού.

■ Όταν δεν χρησιμοποιείτε την κάμερα για μεγάλο χρονικό διάστημα

- Θα πρέπει να ενεργοποιείτε την κάμερα σας σε τακτά χρονικά διαστήματα και να την αφήνετε να λειτουργεί, π.χ. για αναπαραγωγή ή εγγραφή εικόνων, για 3 λεπτά περίπου.
- Χρησιμοποιήστε τη μπαταρία έως ότου εξαντληθεί πριν την φυλάξετε.

Οθόνη LCD

- Μην ασκείτε υπερβολική πίεση στην οθόνη LCD, καθώς ενδέχεται να προκληθεί βλάβη.

- Αν η κάμερα χρησιμοποιείται σε ψυχρό μέρος, ενδέχεται να εμφανίζεται ένα κατώλοιο εικόνας στην οθόνη LCD. Δεν πρόκειται για δυσλειτουργία.
- Κατά τη χρήση της κάμερας, το πίσω μέρος της οθόνης LCD ενδέχεται να θερμομανθεί. Δεν πρόκειται για δυσλειτουργία.

■ Καθαρισμός της οθόνης LCD

Αν στην οθόνη LCD υπάρχουν αποτυπώματα ή σκόνη, συνιστάται ο καθαρισμός της με ένα μαλακό πανί. Όταν χρησιμοποιείτε το σετ καθαρισμού οθόνης LCD (προαιρετικό), μην εφαρμόσετε το υγρό καθαρισμού απευθείας στην οθόνη LCD. Χρησιμοποιήστε χαρτί καθαρισμού το οποίο έχετε βρέξει με το υγρό.

Σχετικά με το χειρισμό της θήκης

- Εάν η θήκη είναι βρόμικη, καθαρίστε το σώμα της κάμερας με ένα μαλακό πανί που έχετε βρέξει ελαφρά με νερό και, στη συνέχεια, σκουπίστε τη θήκη με ένα στεγνό μαλακό πανί.
- Αποφύγετε τις παρακάτω ενέργειες ώστε να μην προκληθεί ζημιά στο φινιρίσμα:
 - Χρήση χημικών, όπως αρωματικό, βενζίνη, αλκοόλη, πανιά εμβλατισμένα σε χημικές ουσίες, εντομοαπωθητικά, εντομοκτόνα και αντηλιακά.
 - Χειρισμός της κάμερας με τις παραπάνω ουσίες, με γυμνά χέρια.
 - Επαφή της θήκης με αντικείμενα από λάστιχο ή βινύλιο για μεγάλο χρονικό διάστημα.

Σχετικά με τη φροντίδα και τη φύλαξη του φακού

- Καθαρίστε την επιφάνεια του φακού με ένα μαλακό πανί στις παρακάτω περιπτώσεις:
 - Όταν υπάρχουν αποτυπώματα στην επιφάνεια του φακού.
 - Σε θερμές ή υγρές τοποθεσίες
 - Όταν ο φακός εκτίθεται στον αέρα της θάλασσας, όπως συμβαίνει στην παραλία.
- Φυλάξτε τον σε καλά αεριζόμενο χώρο, όπου δεν μπορεί να εισέλθει σκόνη ή βρωμιά.

- Για να αποφύγετε το σχηματισμό μούχλας, καθαρίζετε τακτικά τον φακό όπως περιγράφεται παραπάνω. Συνιστάται η λειτουργία της κάμερας μία φορά το μήνα έτσι ώστε να διατηρείται σε άριστη κατάσταση για μεγάλο χρονικό διάστημα.

Σχετικά με τη φόρτιση της προεγκατεστημένης επαναφορτιζόμενης μπαταρίας

Η κάμερα διαθέτει προεγκατεστημένη επαναφορτιζόμενη μπαταρία για να διατηρεί την ημερομηνία, την ώρα και άλλες ρυθμίσεις ακόμη κι όταν η κάμερα είναι απενεργοποιημένη. Η προεγκατεστημένη επαναφορτιζόμενη μπαταρία φορτίζεται πάντα όταν η κάμερά σας είναι συνδεδεμένη στην πρίζα τοίχου μέσω του μετασχηματιστή εναλλασσόμενου ρεύματος ή όταν είναι τοποθετημένη η μπαταρία. Η επαναφορτιζόμενη μπαταρία αποφορτίζεται πλήρως σε περίπου 3 μήνες αν δεν χρησιμοποιήσετε καθόλου την κάμερα. Χρησιμοποιήστε την κάμερά σας αφού φορτίσετε την προεγκατεστημένη επαναφορτιζόμενη μπαταρία.

Ωστόσο, ακόμα κι αν η προεγκατεστημένη επαναφορτιζόμενη μπαταρία δεν είναι φορτισμένη, δεν επηρεάζεται η λειτουργία της κάμερας εάν δεν εγγράψετε την ημερομηνία.

■ Διαδικασίες

Συνδέστε την κάμερα σε πρίζα τοίχου χρησιμοποιώντας τον μετασχηματιστή εναλλασσόμενου ρεύματος και αφήστε την απενεργοποιημένη για περισσότερες από 24 ώρες.

Προδιαγραφές

Σύστημα

Μορφή συμπίεσης βίντεο: AVCHD (HD)/MPEG2 (SD)/JPEG (Ακίνητες εικόνες)

Μορφή συμπίεσης ήχου: Dolby Digital 2/5,1 καναλιών

Dolby Digital 5.1 Creator

Σήμα βίντεο: Χρώματα PAL, πρότυπα CCIR Προδιαγραφές 1080/50i

Μορφή εγγραφής: Ταβία (HD): AVCHD 1080/50i

Ταβία (SD): MPEG2-PS

Ακίνητη εικόνα: Exif Ver.2.2^{*1}

Συσκευή απεικόνισης: Αισθητήρας 3,6 mm (τύπος 1/5) CMOS

Pixel εγγραφής (ακίνητη εικόνα, 4:3):

Μέγ. 4,0 mega (2 304 × 1 728) pixel^{*2}

Ορατή: Περίπου 2 360 000 pixel

Ενεργή (ταβία, 16:9): Περίπου

1 430 000 pixel

Ενεργή (ακίνητη εικόνα, 16:9): Περίπου

1 490 000 pixel

Ενεργή (ακίνητη εικόνα, 4:3): Περίπου

1 990 000 pixel

Φακός: Carl Zeiss Vario-Tessar

10 × (οπτικό), 20 ×, 120 × (ψηφιακό)

Εστιακή απόσταση: F1,8 ~ 2,3

f=3,2 ~ 32,0 mm

Όταν μετατρέπεται σε φωτογραφική μηχανή 35 mm

Για ταβίες ^{*3}: 43 ~ 507 mm (16:9)

Για ακίνητες εικόνες: 38 ~ 380 mm (4:3)

Θερμοκρασία χρωμάτων: [ΑΥΤΟΜΑΤΗ], [1 ΠΑΤΗΜΑ],

[ΕΞΩΤΕΡΙΚΟΣ] (3 200 K),

[ΕΞΩΤΕΡΙΚΟΣ] (5 800 K)

Ελάχιστος φωτισμός: 5 lx (lux) ([ΑΥΤ.ΑΡΓΟ ΚΛΕ.] [ΕΝΕΡΓΟΠΟΙΜ], Ταχύτητα κλείστρου 1/25 δευτ.)

^{*1} "Exif" είναι μια μορφή αρχείου για ακίνητες εικόνες, που έχει καθιερωθεί από την JEITA (Japan Electronics and Information Technology Industries Association). Τα αρχεία αυτής της μορφής μπορούν να διαθέτουν πρόσθετες πληροφορίες, όπως τις πληροφορίες ρύθμισης της κάμερας κατά την εγγραφή.

^{*2} Η μοναδική διάταξη pixel του αισθητήρα Sony ClearVid CMOS και το σύστημα επεξεργασίας εικόνων (BIONZ) επιτρέπει ευκρίνεια για ακίνητη εικόνα ισοδύναμη με τα μεγέθη που περιγράφηκαν.

^{*3} Οι αριθμοί εστιακής απόστασης είναι πραγματικοί αριθμοί που προκύπτουν από ενδείξεις pixel ευρείας γωνίας.

Σύνδεσμοι εισόδου/εξόδου

Απομακρυσμένος ακροδέκτης A/V: Υποδοχή εξόδου component/βίντεο και ήχου

Υποδοχή HDMI OUT: Σύνδεσμος HDMI mini

Οθόνη LCD

Εικόνα: 6,7 cm (τύπος 2,7, λόγος όψεως 16:9)

Συνολικός αριθμός κουκκίδων: 211 200 (960 × 220)

Γενικά

Απαιτήσεις τροφοδοσίας: DC 6,8 V/7,2 V (μπαταρία)

DC 8,4 V (μετασχηματιστής

εναλλασσόμενου ρεύματος)

Μέση κατανάλωση ισχύος: Κατά την εγγραφή με τη χρήση της οθόνης LCD με κανονική φωτεινότητα:

HD: 3,3 W

SD: 2,7 W

Θερμοκρασία λειτουργίας: 0 °C έως + 40 °C

Θερμοκρασία αποθήκευσης: -20 °C έως + 60 °C

Διαστάσεις (περίπου): 32 × 119 × 63 mm (π/υ/β)

με τα εκτεινόμενα τμήματα

32 × 119 × 63 mm (π/υ/β)

με τα εκτεινόμενα τμήματα και την παρεχόμενη επαναφορτιζόμενη μπαταρία προσαρτημένη

Βάρος (περίπου): 240 g μόνο η κύρια μονάδα 300 g μαζί με την παρεχόμενη μπαταρία και ένα "Memory Stick PRO Duo"

Handycam Station DCRA-C230

Σύνδεσμοι εισόδου/εξόδου

Υποδοχή A/V OUT: Υποδοχή εξόδου component/βίντεο και ήχου

Υποδοχή USB: mini-B (HDR-TG3E: εξόδος μόνο)

Ειδικό προσαρμοστικό για τερματικό USB

Σύνδεσμοι εισόδου/εξόδου

Υποδοχή USB: mini-B

(HDR-TG3E: έξοδος μόνο)

Μετασχηματιστής εναλλασσόμενου ρεύματος AC-L200/L200B

Απαιτήσεις τροφοδοσίας: AC 100 V - 240 V,
50/60 Hz

Κατανάλωση ρεύματος: 0,35 - 0,18 A

Κατανάλωση ισχύος: 18 W

Τάση εξόδου: DC 8,4 V*

Θερμοκρασία λειτουργίας: 0 °C έως + 40 °C

Θερμοκρασία αποθήκευσης: -20 °C έως
+ 60 °C

Διαστάσεις (περίπου): 48 x 29 x 81 mm (π/υ/β)
χωρίς τα εκτεινόμενα μέρη

Βάρος (περίπου): 170 g χωρίς το καλώδιο
τροφοδοσίας

* Για τις λοιπές προδιαγραφές, βλ. ετικέτα
του μετασχηματιστή εναλλασσόμενου
ρεύματος.

Επαναφορτιζόμενη μπαταρία NP-FH50

Μέγιστη τάση εξόδου: DC 8,4 V

Τάση εξόδου: DC 6,8 V

Χωρητικότητα: 6,1 Wh (900 mAh)

Τύπος: Ιόντων Li

Ο σχεδιασμός και οι προδιαγραφές
υπόκεινται σε αλλαγές χωρίς προειδοποίηση.

- Κατασκευάζεται μετά από άδεια της Dolby Laboratories.

Σχετικά με τα εμπορικά σήματα

- Τα "Handycam" και **HANDYCAM** είναι σήματα κατατεθέντα της Sony Corporation.
- Τα λογότυπα "AVCHD" και "AVCHD" είναι εμπορικά σήματα της Matsushita Electric Industrial Co., Ltd. και της Sony Corporation.
- Τα "Memory Stick", "" "Memory Stick Duo", "MEMORY STICK DUO", "Memory Stick PRO Duo", "MEMORY STICK PRO DUO", "Memory Stick PRO-HG Duo", "MEMORY STICK PRO-HG DUO", "MagicGate", "MAGIC GATE", "MagicGate Memory Stick" και "MagicGate Memory Stick Duo" είναι εμπορικά σήματα ή σήματα κατατεθέντα της Sony Corporation.
- Το "x.v.Colour" είναι εμπορικό σήμα της Sony Corporation.
- Το "BIONZ" είναι εμπορικό σήμα της Sony Corporation.
- Το "BRAVIA" είναι εμπορικό σήμα της Sony Corporation.
- Το "InfoLITHIUM" είναι εμπορικό σήμα της Sony Corporation.
- Το Dolby και το διπλό D είναι εμπορικά σήματα της Dolby Laboratories.
- Το HDMI, το λογότυπο HDMI και το High-Definition Multimedia Interface είναι εμπορικά σήματα ή σήματα κατατεθέντα της HDMI Licensing LLC.
- Microsoft, Windows, Windows Media, Windows Vista και DirectX είναι σήματα κατατεθέντα ή εμπορικά σήματα της Microsoft Corporation στις Η.Π.Α. ή/και σε άλλες χώρες.
- Τα Macintosh και Mac OS είναι σήματα κατατεθέντα της Apple Inc. στις Η.Π.Α. και σε άλλες χώρες.
- Intel, Τα Intel Core και Pentium είναι εμπορικά σήματα ή σήματα κατατεθέντα της Intel Corporation ή των θυγατρικών της στις Ηνωμένες Πολιτείες και άλλες χώρες.
- Adobe, το λογότυπο Adobe και το Adobe Acrobat είναι σήματα κατατεθέντα ή εμπορικά σήματα της Adobe Systems Incorporated στις Η.Π.Α. ή/και σε άλλες χώρες.

Όλα τα άλλα ονόματα προϊόντων που αναφέρονται στο παρόν μπορεί να είναι εμπορικά σήματα ή σήματα κατατεθέντα των αντίστοιχων εταιρειών τους. Επιπλέον, τα ™ και "®" δεν αναφέρονται σε όλες τις περιπτώσεις στο παρόν εγχειρίδιο.

Ευρωπαϊκή Εγγύηση Sony

Αγαπητέ πελάτη,

Σας ευχαριστούμε που αγοράσατε αυτό το προϊόν της Sony. Ελπίζουμε να μείνετε ικανοποιημένοι από τη χρήση του. Στην απίθανη περίπτωση που το προϊόν σας χρειαστεί σέρβις (επισκευή) κατά τη διάρκεια της εγγύησης, παρακαλείσθε να επικοινωνήσετε με το κατάστημα αγοράς ή μ' ένα μέλος του δικτύου εξουσιοδοτημένων σέρβις (ASN) της Ευρωπαϊκής Οικονομικής Ζώνης (ΕΟΖ) ή και άλλων χωρών που αναφέρονται σ' αυτή την εγγύηση ή στα συνοδευτικά φυλλάδια (Περιοχή Κάλυψης της Εγγύησης). Μπορείτε να βρείτε λεπτομέρειες για τα μέλη του δικτύου ASN, για παράδειγμα σε τηλεφωνικούς καταλόγους, στους καταλόγους προϊόντων μας και στις ιστοσελίδες μας. Για να αποφύγετε κάθε περιττή ταλαιπωρία σας, συνιστούμε να διαβάσετε προσεκτικά το εγχειρίδιο χρήσης προτού ψάξετε για επισκευή κατά τη διάρκεια της εγγύησης.

Η Εγγύησή Σας

Η παρούσα εγγύηση ισχύει για το προϊόν της Sony που αγοράσατε, εφόσον κάτι τέτοιο αναφέρεται στα φυλλάδια που συνοδεύουν το προϊόν σας, υπό την προϋπόθεση ότι αγοράστηκε εντός της Περιοχής Κάλυψης της Εγγύησης.

Με την παρούσα, η Sony εγγυάται ότι το προϊόν είναι απαλλαγμένο από κάθε ελάττωμα σχετιζόμενο με τα υλικά ή την κατασκευή, για μια περίοδο ΕΝΟΣ ΕΤΟΥΣ από την ημερομηνία της αρχικής αγοράς. Η αμοδμία για να προσφέρει και εκπληρώσει την παρούσα εγγύηση εταιρεία Sony, είναι αυτή που αναφέρεται σ' αυτήν την Εγγύηση ή στο συνοδευτικό φυλλάδιο στη χώρα όπου επιδιώκεται η επισκευή κατά τη διάρκεια της εγγύησης.

Εάν, εντός της περιόδου εγγύησης, αποδειχθεί ελαττωματικό το προϊόν (κατά την ημερομηνία της αρχικής αγοράς) λόγω ακατάλληλων υλικών ή κατασκευής, η Sony ή ένα μέλος του δικτύου ASN της Περιοχής Κάλυψης της Εγγύησης θα επισκευάσει ή θα αντικαταστήσει (κατ' επιλογή της Sony) χωρίς επιβάρυνση για εργατικά ή ανταλλακτικά, το προϊόν ή τα ελαττωματικά εξαρτήματά του, εντός εύλογου χρόνου, βάσει των όρων και συνθηκών που παρουσιάζονται παρακάτω. Η Sony και τα μέλη του δικτύου ASN μπορούν να αντικαταστήσουν ελαττωματικά προϊόντα ή εξαρτήματα με νέα ή ανακυκλωμένα προϊόντα ή εξαρτήματα. Όλα τα προϊόντα και εξαρτήματα που έχουν αντικατασταθεί γίνονται ιδιοκτησία της Sony.

Όροι

- Επισκευές δυνάμει της παρούσας εγγύησης θα γίνονται μόνο εάν προσκομηθεί το πρωτότυπο τιμολόγιο ή η απόδειξη πώλησης (με την ένδειξη της ημερομηνίας αγοράς, του μοντέλου του προϊόντος και του ονόματος του εμπόρου) μαζί με το ελαττωματικό προϊόν εντός της περιόδου εγγύησης. Η Sony και τα μέλη του δικτύου ASN μπορούν να αρνηθούν τη δωρεάν επισκευή κατά την περίοδο εγγύησης εάν δεν προσκομηθούν τα προαναφερόμενα έγγραφα ή εάν δεν προκύπτουν από αυτά η ημερομηνία αγοράς, το προϊόν ή το μοντέλο του προϊόντος ή το όνομα του εμπόρου. Η παρούσα εγγύηση δεν ισχύει εάν ο τύπος του μοντέλου ή ο σειριακός αριθμός του προϊόντος έχει αλλοιωθεί, διαγραφεί, αφαιρεθεί ή καταστεί δυσανάγνωστος.
- Για να αποφευχθεί βλάβη ή απώλεια/διαγραφή σε αφαιρούμενα ή αποσπώμενα μέσα ή συσκευές αποθήκευσης δεδομένων, οφείλετε να τα αφαιρέσετε πριν παραδώσετε το προϊόν σας για επισκευή κατά την περίοδο εγγύησης.
- Η παρούσα εγγύηση δεν καλύπτει τα έξοδα και τους κινδύνους μεταφορών που συνδέονται με τη μεταφορά του προϊόντος σας προς και από τη Sony ή μέλος του δικτύου ASN.
- Η παρούσα εγγύηση δεν καλύπτει τα εξής:
 - Περιοδική συντήρηση και επισκευή ή αντικατάσταση εξαρτημάτων ως αποτέλεσμα φυσολογικής φθοράς.
 - Ανάλωμα (συστατικά μέρη για τα οποία προβλέπεται περιοδική αντικατάσταση κατά τη διάρκεια ζωής ενός προϊόντος όπως μη επαναφορτιζόμενες μπαταρίες, φινιρίγια εκτύπωσης, γραφίδες, λάμπες, κλπ.).
 - Ζημιά ή ελαττώματα που προκλήθηκαν λόγω μη τήρησης των οδηγιών χρήσης, λειτουργίας ή χειρισμού.
 - Ζημιά ή αλλαγές στο προϊόν που προκλήθηκαν από
 - Κακή χρήση, που περιλαμβάνει
 - * χειρισμό που επιφέρει φυσική, αισθητική ή επιφανειακή ζημιά ή αλλαγές στο προϊόν ή βλάβη σε οθόνες υγρών κρυστάλλων
 - * μη κανονική ή μη σύμφωνη με τις οδηγίες της Sony εγκατάσταση ή χρήση του προϊόντος
 - * μη συντήρηση του προϊόντος σύμφωνα με τις οδηγίες σωστής συντήρησης της Sony
 - * εγκατάσταση ή χρήση του προϊόντος με τρόπο μη σύμφωνο με τις τεχνικές προδιαγραφές και τα πρότυπα ασφαλείας που ισχύουν στη χώρα όπου έχει εγκατασταθεί και χρησιμοποιείται το προϊόν.

- Μολύνσεις από ιούς ή χρήση του προϊόντος με λογισμικό που δεν παρέχεται με το προϊόν ή λανθασμένη εγκατάσταση του λογισμικού.
- Την κατάσταση ή τα ελαττώματα των συστημάτων με τα οποία χρησιμοποιείται ή στα οποία ενσωματώνεται το προϊόν εκτός από άλλα προϊόντα της Sony ειδικά σχεδιασμένα για να χρησιμοποιούνται με το εν λόγω προϊόν.
- Χρήση του προϊόντος με εξαρτήματα, περιφερειακό εξοπλισμό και άλλα προϊόντα των οποίων ο τύπος, η κατάσταση και το πρότυπο δεν συνιστώνται από τη Sony.
- Επισκευή ή επιχειρηθείσα επισκευή από άτομα που δεν είναι μέλη της Sony ή του δικτύου ASN.
- Ρυθμίσεις ή προσαρμογές χωρίς την προηγούμενη γραπτή συγκατάθεση της Sony, στις οποίες συμπεριλαμβάνονται:
 - * η αναβάθμιση του προϊόντος πέρα από τις προδιαγραφές ή τα χαρακτηριστικά που περιγράφονται στο εγχειρίδιο χρήσης ή
 - * οι τροποποιήσεις του προϊόντος με σκοπό να συμμορφωθεί προς εθνικές ή τοπικές τεχνικές προδιαγραφές και πρότυπα ασφαλείας που ισχύουν σε χώρες για τις οποίες το προϊόν δεν είχε σχεδιαστεί και κατασκευαστεί ειδικά.
- Αμέλεια.
- Ατυχήματα, πυρκαγιά, υγρασία, χημικές και άλλες ουσίες, πλημμύρα, δονήσεις, υπερβολική θερμότητα, ακατάλληλο εξοπλισμό, υπέρταση, υπερβολική ή εσφαλμένη τροφοδοσία ή τάση εισόδου, ακτινοβολία, ηλεκτροστατικές εκκνώσεις συμπεριλαμβανομένου του κεραυνού, άλλες εξωτερικές δυνάμεις και επιδράσεις.

5. Η παρούσα εγγύηση καλύπτει μόνο τα υλικά μέρη του προϊόντος. Δεν καλύπτει το λογισμικό (είτε της Sony, είτε τρίτων κατασκευαστών) για το οποίο παρέχεται ή πρόκειται να ισχύσει μια άδεια χρήσης τελικού χρήστη ή χωριστές δηλώσεις εγγύησης ή εξαιρέσεις από την εγγύηση.

Εξαιρέσεις και περιορισμοί

Με εξαίρεση των όσων αναφέρονται ανωτέρω, η Sony δεν παρέχει καμία εγγύηση (ρητή, σιωπηρή, εκ του νόμου ή άλλη) όσον αφορά την ποιότητα, την απόδοση, την ακριβεία, την αξιοπιστία, την καταλληλότητα του προϊόντος ή του λογισμικού που παρέχεται ή συνοδεύει το προϊόν, για συγκεκριμένο σκοπό. Εάν η ισχύουσα νομοθεσία απαγορεύει πλήρως ή μερικώς την παρούσα εξαίρεση, η Sony εξαιρεί ή περιορίζει την εγγύηση της μόνο στη μέγιστη έκταση που επιτρέπει η ισχύουσα νομοθεσία.

Οποιαδήποτε εγγύηση η οποία δεν εξαιρείται πλήρως (στο μέτρο που το επιτρέπει η ισχύουσα νομοθεσία) θα περιορίζεται στη διάρκεια ισχύος της παρούσας εγγύησης.

Η μοναδική υποχρέωση της Sony σύμφωνα με την παρούσα εγγύηση είναι η επισκευή ή η αντικατάσταση προϊόντων που υπόκεινται στους όρους και συνθήκες της εγγύησης. Η Sony δεν ευθύνεται για οποιαδήποτε απώλεια ή ζημία που σχετίζεται με τα προϊόντα, το σέρβις, την παρούσα εγγύηση, συμπεριλαμβανομένων - των οικονομικών και άυλων απωλειών - του τιμήματος που καταβλήθηκε για την αγορά του προϊόντος - της απώλειας κερδών, εισοδήματος, δεδομένων, επικοινωνίας ή χρήσης του προϊόντος ή οποιωνδήποτε συνδεδεμένων προϊόντων - της άμεσης, παρεπόμενης ή επακόλουθης απώλειας ή ζημίας, ακόμη και αν αυτή η απώλεια ή ζημία αφορά σε:

- Μειωμένη λειτουργία ή μη λειτουργία του προϊόντος ή συνδεδεμένων προϊόντων λόγω ελαττωμάτων ή μη διαθεσιμότητας κατά την περίοδο που αυτό βρίσκεται στη Sony ή σε μέλος του δικτύου ASN, η οποία προκάλυψε διακοπή διαθεσιμότητας του προϊόντος, απώλεια χρόνου χρήστη ή διακοπή της εργασίας.
- Παροχή ανακριβών πληροφοριών από το προϊόν ή από συνδεδεμένα προϊόντα.
- Ζημιά ή απώλεια προγραμμάτων λογισμικού ή αφαιρούμενων μέσων αποθήκευσης δεδομένων ή
- Μολύνσεις από ιούς ή άλλες αιτίες.

Τα ανωτέρω ισχύουν για απώλειες και ζημιές, που υπόκεινται σε οιοδήποτε γενικές αρχές δικαίου, συμπεριλαμβανομένης της αμέλειας ή άλλων αδικοπραξιών, αθέτησης σύμβασης, ρητής ή σιωπηρής εγγύησης, και απόλυτης ευθύνης (ακόμα και για θέματα για τα οποία η Sony ή μέλος του δικτύου ASN έχει ειδοποιηθεί για τη δυνατότητα πρόκλησης τέτοιων ζημιών).

Στο μέτρο που η ισχύουσα νομοθεσία απαγορεύει ή περιορίζει αυτές τις εξαιρέσεις ευθύνης, η Sony εξαιρεί ή περιορίζει την ευθύνη της μόνο στη μέγιστη έκταση που της επιτρέπει η ισχύουσα νομοθεσία. Για παράδειγμα, μερικά κράτη απαγορεύουν την εξάλειψη ή τον περιορισμό ζημιών που οφείλονται σε αμέλεια, σε βαριά αμέλεια, σε εκ προθέσεως παράπτωμα, σε δόλο και παρόμοιες πράξεις. Σε καμία περίπτωση, η ευθύνη της Sony κατά την παρούσα εγγύηση, δεν υπερβαίνει την τιμή που καταβλήθηκε για την αγορά του προϊόντος, ωστόσο αν η ισχύουσα νομοθεσία επιτρέπει μόνο περιορισμούς ευθυνών υψηλότερου βαθμού, θα ισχύουν οι τελευταίοι.

Τα επιφυσασσόμενα νόμιμα δικαιώματά σας

Ο καταναλωτής έχει έναντι της Sony τα δικαιώματα που απορρέουν από την παρούσα εγγύηση, σύμφωνα με τους όρους που περιέχονται σε αυτήν, χωρίς να παραβλάπτονται τα δικαιώματά του που πηγάζουν από την ισχύουσα εθνική νομοθεσία σχετικά με την πώληση καταναλωτικών προϊόντων. Η παρούσα εγγύηση δεν θίγει τα νόμιμα δικαιώματα που ενδεχομένως να έχετε, ούτε εκείνα που δεν μπορούν να εξαιρεθούν ή να περιοριστούν, ούτε δικαιώματά σας έναντι των προσώπων από τα οποία αγοράσατε το προϊόν. Η διεκδίκηση οποιωνδήποτε δικαιωμάτων σας εναπόκειται αποκλειστικά σε εσάς.

Sony Hellas A.E.E.

P. Φεραίου 44-46 & Λ. Μεσογείων 253-255
154 51 Ν. Ψυχικό

Τμήμα Εξυπηρέτησης Πελατών Sony

Τηλ. 801 11 92000
e-mail : cic-greece@eu.sony.com

Version 1.0 - 01.2004

Des informations complémentaires sur ce produit et des réponses à des questions fréquemment posées sont disponibles sur notre site Web d'assistance client.

Extra informatie over dit product en antwoorden op veelgestelde vragen vindt u op onze website voor klantenondersteuning.

Πρόσθετες πληροφορίες και απαντήσεις σε συχνές ερωτήσεις που αφορούν το προϊόν αυτό μπορείτε να βρείτε στο τμήμα υποστήριξης πελατών στην ιστοσελίδα μας.

<http://www.sony.net/>



Imprimé sur papier recyclé à 70 % ou plus avec de l'encre à base d'huile végétale sans COV (composés organiques volatils).

Gedrukt op 70% of hoger kringlooppapier met VOC (vluchtige organische verbinding)-vrije inkt op basis van plantaardige olie.

Εκτυπωμένο σε 70% ή περισσότερο ανακυκλωμένο χαρτί με χρήση μελανιού βασισμένου σε φυτικά έλαια, που δεν εμπεριέχει ΠΟΕ (Πτητικές Οργανικές Ενώσεις).

Printed in Japan



3288523210