

# Алфавитный указатель

- А**  
Авт. Фокусировка ..... 43  
Автомобильная батарея ..... 31
- Б, В**  
Батарейка InfoLITHIUM ..... 78  
Ветер ..... 33  
Видеозапись ..... 13  
Введение/выведение  
    видеоизображения ..... 36  
Выключатель извлечения  
    кассеты ..... 12
- Г, Д**  
Гнездо LANC ..... 69  
Гнездо MIC (микрофона) .... 101  
Гнездо дист. управления  
    (LANC) ..... 69  
Демонстрация ..... 34, 104  
Дата/время ..... 27, 53
- З, И**  
Задание часов ..... 72  
Зарядка батарейного  
    источника ..... 8  
Звуковоспроизведение AFM  
    HiFi ..... 74  
Зуммер ..... 15  
ИЗОБРАЗИТЕЛЬНЫЙ  
    ЭФФЕКТ ..... 40  
Источники питания ..... 28  
Индекс ..... 61
- К, Л**  
Код времени ..... 34, 66  
Код времени RC ..... 66  
Код даты ..... 26  
Литиевая батарейка ..... 70
- Н, О, П**  
Нанесение титра ..... 49  
Очистка видеоголовок ..... 82  
Память нуля ..... 54, 60  
Пауза при  
    воспроизведении ..... 25  
Перемотка видеоленты  
    назад ..... 24  
Плечевой ремешок ..... 107  
Поиск даты ..... 58  
ПРОГРАММНАЯ АВТ.  
    ЭКСПОЗИЦИЯ ..... 44  
Проверка неисправностей ... 93  
Проверка видеозаписи ..... 21
- Р**  
Рег. уровня сигнала ..... 36  
Регулировка видеоискателя  
    ..... 14  
Редактирование ..... 68  
РЕДАКТ ..... 35  
РЕДАКТ. ПОИСК ..... 21  
Режим пуска/останова ..... 18  
Режим готовности ..... 14  
Режим записи ..... 33  
Режим широкого изображения  
    ..... 38  
Режимы воспроизведения  
    ..... 25  
Ручная фокусировка ..... 42  
Рычаг трансфокации ..... 17
- С**  
Сброс счетчика ..... 15, 54, 60  
Система меню ..... 32  
Скип-сканирование ..... 25  
Сканирование даты ..... 58  
Соединения ..... 22  
Счетчик длины  
    ленты ..... 15, 33, 104
- Т, У, Ф**  
Трансфокация ..... 16  
Установка на штативе ..... 19  
Фоновый свет ..... 46  
Функция самодиагностики ... 97  
Функция ANTI GROUND  
    SHOOTING ..... 18  
Функция AUTO DATE ..... 16  
Функция TVC ..... 34  
Функция ORC ..... 56  
Функция STEADY SHOT ..... 57
- Ц, Ш**  
Цифровая трансфокация ..... 17  
Шумоподавитель ..... 34
- Э, Я**  
Электросеть ..... 28  
Экспозиция ..... 45

# Video Camera Recorder

---

## Operating Instructions

Before operating the unit, please read this manual thoroughly, and retain it for future reference.

## Руководство по эксплуатации

Перед эксплуатацией аппарата рекомендуется внимательно изучить настоящее руководство и сохранить его у себя для дальнейших справок.

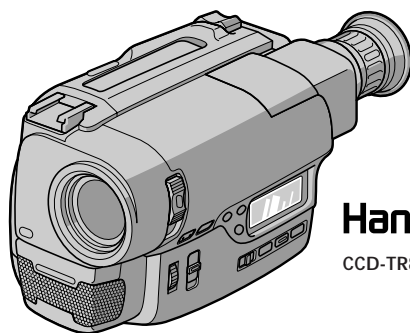

**Handycam**

CCD-TR825E

**video Hi8**

**CCD-TR820E/TR825E Hi8**

## Welcome!

Congratulations on your purchase of this Sony Handycam® camcorder. With your Handycam you can capture life's precious moments with superior picture and sound quality. Your Handycam is loaded with advanced features, but at the same time it is very easy to use. You will soon be producing home video that you can enjoy for years to come.

### WARNING

To prevent fire or shock hazard, do not expose the unit to rain or moisture.

To avoid electrical shock, do not open the cabinet.

Refer servicing to qualified personnel only.

### NOTICE ON THE SUPPLIED AC POWER ADAPTOR FOR CUSTOMERS IN THE UNITED KINGDOM

A moulded plug complying with BS1363 is fitted to this equipment for your safety and convenience.

Should the fuse in the plug supplied need to be replaced, a 5 AMP fuse approved by ASTA or BSI to BS1362 (i.e., marked with ⚡ or ⚡ mark) must be used.

If the plug supplied with this equipment has a detachable fuse cover, be sure to attach the fuse cover after you change the fuse. Never use the plug without the fuse cover. If you should lose the fuse cover, please contact your nearest Sony service station.

## От фирмы ИЗГОТОВИТЕЛЯ

Благодарим за Вашу покупку видеокамеры марки "Handycam"® производства фирмы "Sony". С использованием этого аппарата Вы можете зафиксировать важные и ценные моменты в Вашей жизни с отличным качеством изображения и звучания. Обладающий рядом достоинств, аппарат выгодно отличается простотой и удобством в эксплуатации. С помощью этой бытовой видеотехники можно долгое время наслаждаться снятой аппаратом видеозаписью.

### ВНИМАНИЕ !

Для предотвращения пожара и электрического удара надо предохранить аппарат от дождя и влаги.

Во избежание поражения электрическим током не следует открывать корпус аппарата.

К техническому. обслуживанию аппарата допускаются одни квалифицированные радиомеханики.



# Table of contents

<b>Before you begin</b>	
Using this manual .....	5
Checking supplied accessories .....	7
<b>Getting started</b>	
Charging and installing the battery pack .....	8
Inserting a cassette .....	12
<b>Basic operations</b>	
Camera recording .....	13
Using the zoom feature .....	16
Selecting the START/STOP mode .....	18
Hints for better shooting .....	19
Checking the recorded picture .....	21
Connections for playback .....	22
Playing back a tape .....	24
<b>Advanced operations</b>	
Using alternative power sources .....	28
Using the mains .....	29
Using alkaline batteries .....	30
Using a car battery .....	31
Changing the mode settings .....	32
<b>— for camera recording —</b>	
Fade-in and fade-out .....	36
Using the wide mode function .....	38
Enjoying picture effect .....	40
Focusing manually .....	42
Using the PROGRAM AE function .....	44
Shooting with backlighting .....	46
Adjusting the exposure .....	47
Superimposing a title .....	49
Making your own titles .....	52
Recording with the date/time .....	53
Re-recording a picture in the middle of a recorded tape (CCD-TR825E only) .....	54
Optimizing the recording condition .....	56
Releasing the STEADY SHOT function .....	57
<b>— for playback/editing —</b>	
Searching the boundaries of recorded date (CCD-TR825E only) .....	58
Returning to a pre-registered position (CCD-TR825E only) .....	60
Locating the marking position (CCD-TR825E only) .....	61
Writing the RC time code on a recorded tape (CCD-TR825E only) .....	66
Editing onto another tape .....	68
<b>Additional information</b>	
Changing the lithium battery in the camcorder .....	70
Resetting the date and time .....	72
Usable cassettes and playback modes .....	73
Tips for using the battery pack .....	75
Maintenance information and precautions .....	81
Using your camcorder abroad .....	87
Trouble check .....	88
Self-diagnosis function .....	92
Specifications .....	98
Identifying the parts .....	100
Warning indicators .....	110
Index .....	111

<b>Перед эксплуатацией аппарата</b>	
О руководстве к аппарату .....	5
Проверка комплектности поставки .....	7
<b>Подготовка к эксплуатации аппарата</b>	
Зарядка и установка батарейного источника .....	8
Вставка видеокассеты .....	12
<b>Основные операции</b>	
Запись на видеокамере .....	13
Использование функции трансфокации ..	16
Выбор режима START/STOP (Пуска/останова) .....	18
Советы по лучшей видеосъемке .....	19
Проверка качества записанного изображения .....	21
Соединения для воспроизведения .....	22
Воспроизведение видеозаписи .....	24
<b>Дополнительные операции</b>	
Использование альтернативных источников питания .....	28
Питание от электросети .....	29
Использование щелочных батареек .....	30
Питание от автомобильной батареи .....	31
Переключение задания режимов .....	32
<b>— Для записи на видеокамере —</b>	
Плавный выход из затемнения и уход в него .....	36
Использование функции режима широкого изображения .....	38
Наслаждение разными изобразительными эффектами .....	40
Фокусировка в ручном режиме .....	42
Использование функции PROGRAM AE (Программная автоматическая экспозиция) .....	44
Съемка при фоновом свете .....	46
Регулировка экспозиции .....	47
Нанесение титра .....	49
Составление оригинальных титров .....	52
Запись с указанием даты/времени .....	53
Перезапись изображения в середине ленты с записью (Только для моделей CCD-TR825E) .....	54
Проверка состояния ленты перед записью .....	56
Выключение функции STEADY SHOT (Устойчивая съемка) .....	57
<b>— Для воспроизведения/редактирование —</b>	
Поиск границ даты записи (только для моделией CCD-TR825E) .....	58
Возврат к предварительно зарегистрированному положению (только для моделией CCD-TR825E) .....	60
Обнаружение положения отметки (только для моделией CCD-TR825E) .....	61
Ввод временного кода RC в видеозапись (только для моделей CCD-TR825E) .....	66
Редактирование записи на другую ленту .....	68
<b>Дополнительная информация</b>	
Замена литиевой батарейки в видеокамере .....	70
Установка даты и времени .....	72
Применяемые кассеты и режимы воспроизведения .....	73
Рекомендации по применению батарейного источника .....	75
Указания по техобслуживанию и предосторожности .....	81
Использование видеокамеры за рубежом .....	87
Проверка неисправностей .....	93
Функция самодиагностики .....	97
Технические характеристики .....	99
Список деталей и узлов видеокамеры .....	100
Предупредительные индикации .....	110
Алфавитный указатель .....	Задняя обложка

## Using this manual

The instructions in this manual are for the two models listed below. Before you start reading this manual and operating the unit, check your model number by looking at the bottom of your camcorder. The CCD-TR825E is the model used for illustration purposes. Otherwise, the model name is indicated in the illustrations. Any differences in operation are clearly indicated in the text, for example, "CCD-TR825E only." As you read through this manual, buttons and settings on the camcorder are shown in capital letters.

e.g. Set the POWER switch to CAMERA.

As indicated with ♪ in the illustrations, you can hear the beep sound to confirm your operation.

### Type of differences

CCD-	TR820E	TR825E
RC time code	—	●
Data code	—	●
Auto Date	●	—
Zero memory	—	●
Intelligent accessory shoe	—	●

### Note on TV colour systems

TV colour systems differ from country to country. To view your recordings on a TV, you need a PAL system-based TV.

## О руководстве к аппарату

Приведенные в руководстве инструкции распространяются на указанные ниже две модели аппарата. Перед прочтением руководства, прежде чем приступить к эксплуатации аппарата, надо проверить модель Вашего аппарата, указанную в его нижней части. Все инструкции в руководстве даются условно для модели CCD-TR825E; в противном случае, указывается отдельная модель на иллюстрациях руководства. В случае, если требуется оговорить различие модели, указывается об этом ясно в тексте руководства, например "Только для CCD-TR825E". В руководстве указаны кнопки и др. органы управления прописными буквами, например "Установить выключатель POWER (Питание) в положение CAMERA (Камера). Как показано знаком ♪ на иллюстрациях, Вы можете убедиться в правильности выполнения операции по звуковому сигналу.

### Различие по моделям

CCD-	TR820E	TR825E
Код времени RC	—	●
Индекс	—	●
Автомат. датиров.	●	—
Запоминание нуля	—	●
Башмак интеллектуальной принадлежности	—	●

### Примечание к системам цветного телевидения

В странах мира приняты разные системы цветного телевидения. Снятые аппаратом видеозаписи воспроизводятся только на телевизорах системы PAL.

**Precaution on copyright**

Television programmes, films, video tapes, and other materials may be copyrighted. Unauthorized recording of such materials may be contrary to the provision of the copyright laws.

**Precautions on camcorder care**

- Do not let the camcorder get wet. Keep the camcorder away from rain and sea water. Letting the camcorder get wet may cause the unit to malfunction, and sometimes this malfunction cannot be repaired [a].
- Never leave the camcorder exposed to temperatures above 60°C (140°F), such as in a car parked in the sun or under direct sunlight [b].

[a]

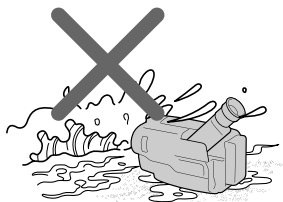

Contents of the recording cannot be compensated if recording or playback is not made due to a malfunction of the camcorder, video tape, etc.

**Об авторском праве**

Телевизионные программы, телефильмы, видеоленты и др. видеоматериалы могут быть защищены авторским правом. Надо помнить, что запись таких видеоматериалов может нарушать авторское право на эти видеоматериалы.

**Об уходе за аппаратом**

- Надо быть осторожным, чтобы видеокамера не была увлажнена. Следует предохранять видеокамеру от попадания дождя и морской воды. Надо соблюдать осторожность, чтобы избежать попадания влаги, поскольку это может вызывать неисправности в работе аппарата, которые не всегда могут быть исправимы [a].
- Не следует оставлять аппарат при температуре окружающего воздуха выше 60°C (140°F), например в автомобиле при стоянке на солнце или под прямыми солнечными лучами [b].

[b]

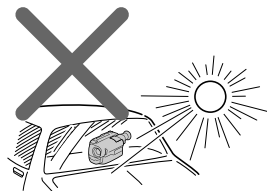

Содержание записи не может компенсироваться, если запись или воспроизведение не выполнено из-за неисправности самого аппарата, видеоленты и т.д.

# Checking supplied accessories

# Проверка комплектности поставки

Check that the following accessories are supplied with your camcorder.

Проверить следующие принадлежности, поставляемые в Вашей видеокамере.

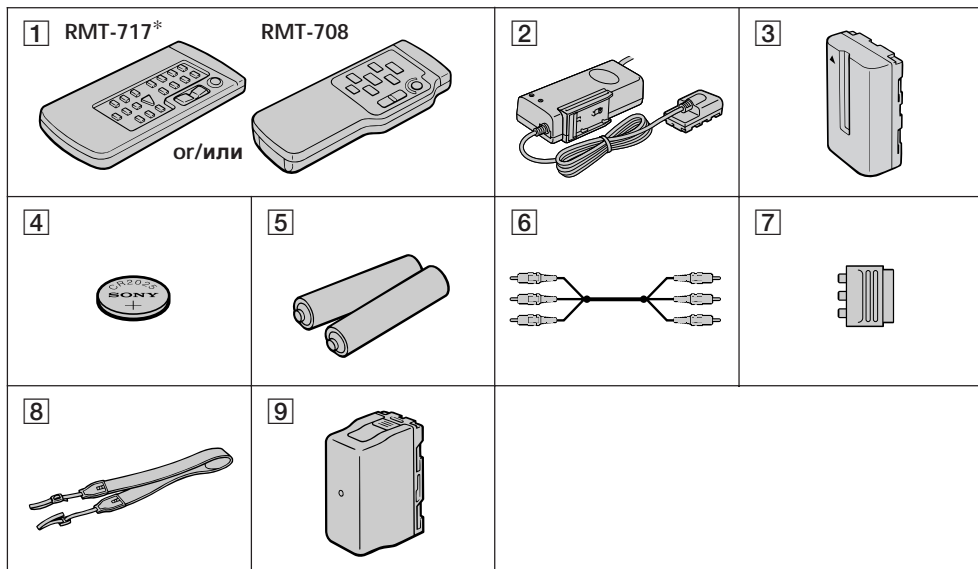

Before you begin / Перед эксплуатацией аппарата

**1** Wireless Remote Commander (1) (p.105)  
\* for CCD-TR825E

**2** AC power adaptor AC-V316/V326 (1)  
(p.8, 28)

**3** NP-F330 Battery pack (1) (p.8, 28)

**4** CR2025 Lithium Battery (1) (p.70)  
The lithium battery is already installed in  
your camcorder.

**5** R6 (size AA) battery for Remote  
Commander (2) (p.102)

**6** A/V connecting cable (1) (p.22)

**7** 21 pin adaptor (1) (p.23)

**8** Shoulder strap (1) (p.107)

**9** Battery case (1) (p.30)

**1** Пульт дистанционного управления (1)  
(стр. 105)  
\* для модели CCD-TR825E

**2** Сетевой адаптер перем. тока AC-V316/  
V326 (1) (стр. 8, 28)

**3** Батарейный источник питания NP-F330  
(1) (стр. 8, 28)

**4** Литиевая батарейка CR2025 (1) (стр. 70)  
Литиевая батарейка заранее встроена в  
аппарат.

**5** Батарейка типа R6 (разм. AA) для  
пульта дистанционного управления (2)  
(стр. 102)

**6** Аудио/видео соединительный кабель  
(1) (стр. 22)

**7** 21-штырьковый адаптер (1) (стр. 23)

**8** Плечевой ремень (1) (стр. 107)

**9** Батарейный футляр (1) (стр. 30)



## Charging and installing the battery pack

Before using your camcorder, you first need to charge and install the battery pack. To charge the battery pack, use the supplied AC power adaptor.

This camcorder operates with the "InfoLITHIUM" battery. If you use any other battery to operate your camcorder, the camcorder may not operate or the battery life may be shortened.

"InfoLITHIUM" is a trade mark of Sony Corporation.

### Charging the battery pack

Charge the battery pack on a flat surface without vibration.

- (1) Connect the mains lead to mains.
- (2) Align the surface of the battery pack indicated by the ► mark with the edge of the terminal shutter of the AC power adaptor. Then fit and slide the battery pack in the direction of the arrow. The CHARGE lamp (orange) lights up. Charging begins.

When the CHARGE lamp goes out, **normal charge** is completed. For **full charge**, which allows you to use the battery longer than usual, leave the battery pack in place for approximately one hour. Unplug the unit from the mains, then remove the battery pack and install it into the camcorder. You can also use the battery pack before it is completely charged.

## Зарядка и установка батарейного источника

Перед употреблением аппарата надо зарядить батарейный источник и установить его в аппарат. Для зарядки батарейного источника применяется сетевой адаптерперем. тока, поставляемый с аппаратом.

Настоящая видеокамера работает от батарейного источника "InfoLITHIUM". При применении другой марки источника питания, аппарат, может не работать или срок службы батарейного источника может сокращаться значительно.

"InfoLITHIUM" является зарегистрированной торговой маркой фирмы "Sony Корпорейшн".

### Зарядка батарейного источника

Зарядка батарейного источника должна производиться на ровном месте, не подвергаемом вибрации и тряскам.

- (1) Подключить сетевой адаптер перем. тока к электросети.
- (2) Совместить отмеченную знаком ► плоскость батарейного источника с краем терминальной шторки адаптера перем. тока, затем переместить батарейный источник в направлении стрелочки. Загорается лампочка CHARGE (Зарядка) (оранжевого цвета). Начнется зарядка батарейного источника питания.

**Нормальная зарядка** кончится с погашением лампочки CHARGE (Зарядка). Для **полной зарядки**, позволяющей продлить срок службы батарейного источника, зарядка последнего должна производиться примерно в течение часа. Отсоединив сетевой адаптер перем. тока от электросети, снять батарейный источник с адаптера перем. тока и установить заряженный источник в видеокамеру. Заряженный неполностью батарейный источник может применяться для питания аппарата.

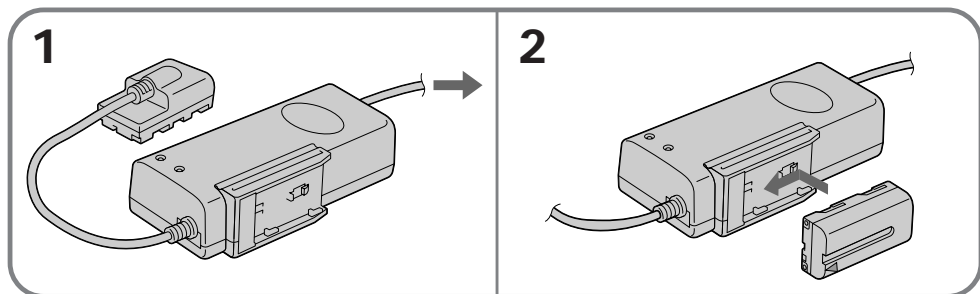

## Charging time

Battery pack	Charging time* (min.)
NP-F330 (supplied)	160 (100)
NP-F530	170 (110)
NP-F730	250 (190)
NP-F930	330 (270)

The time required for a normal charge is indicated in parentheses.

\* Approximate minutes to charge an empty battery pack using the supplied AC power adaptor (full charge). (Lower temperatures require a longer charging time.)

## Battery life

CCD-TR820E/TR825E

Battery pack	Continuous recording time* (min.)	Typical recording time** (min.)
NP-F330 (supplied)	70 (65)	40 (35)
NP-F530	150 (135)	85 (75)
NP-F730	305 (275)	170 (155)
NP-F930	480 (435)	270 (245)

Numbers before the parentheses indicate the time when you use a fully charged battery.

Numbers in the parentheses indicate the time when you use a normal charged battery.

- \* Approximate continuous recording time indoors.
- \*\* Approximate minutes when recording while you repeat recording start/stop, zooming and turning the power on/off. The actual battery life may be shorter.

## Время зарядки

Батарейный источник	Время зарядки* (мин)
NP-F330 (поставляется)	160 (100)
NP-F530	170 (110)
NP-F730	250 (190)
NP-F930	330 (270)

В скобках показано время, необходимое для нормальной зарядки батарейного источника питания аппарата.

\* Время в минутах дается при условии зарядки разряженного батарейного источника при помощи сетевого адаптера перем. тока (до полной зарядки). (С понижением температуры окружающего воздуха увеличивается время зарядки.)

## Срок службы батарейного источника CCD-TR820E/TR825E

Батарейный источник	При непрерывной записи*(мин)	При нормальной записи**(мин)
NP-F330 (поставляется)	70 (65)	40 (35)
NP-F530	150 (135)	85 (75)
NP-F730	305 (275)	170 (155)
NP-F930	480 (435)	270 (245)

Цифрами без скобок указано время работы полностью заряженного источника питания. Цифрами в скобках указано время работы нормально заряженного источника питания.

- \* Ориентировочное время в режиме непрерывной записи в помещениях.
- \*\* Ориентировочное время в минутах при записи с повторением пуска/останова, трансфокации и включения-отключения питания аппарата. Действительный срок службы батарейного источника может быть короче указанного в таблице.

### Note on remaining battery time indication during recording

Remaining battery time is displayed in the viewfinder. It may not be displayed properly, however, depending on the conditions and circumstances of use.

### To remove the battery pack

Slide the battery pack in the direction of the arrow.

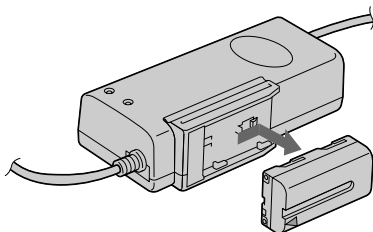

### Notes on charging the battery pack

- The CHARGE lamp will remain lit for a while even if the battery pack is removed and the mains lead is unplugged after charging the battery pack. This is normal.
- If the CHARGE lamp does not light, disconnect the mains lead. After about one minute, reconnect the mains lead again.
- You cannot operate the camcorder using the AC power adaptor while charging the battery pack.
- When a fully charged battery pack is installed, the CHARGE lamp will light once, then go out.

### Об индикации остаточного времени работы батареяного источника при записи

Оставшееся время заряда батареяного блока отображается в видоискателе. Однако, оно может отображаться неточно в зависимости от условий и обстоятельств использования.

### Снятие батареяного источника

Переместить батареяный источник в направлении стрелочки.

### Общие указания по зарядке батареяного источника

- Лампочка CHARGE (Зарядка) может гореть некоторое время даже при снятии батареяного источника, а также при отсоединении сетевого адаптера перем. тока после зарядки батареяного источника. Это нормально, не является признаком неисправности.
- В случае, если лампочка CHARGE (Зарядка) не горит, то отключить электропитание и, спустя около минуты, снова подключить электропитание.
- Аппарат не может работать на сетевом адаптере перем. тока во время зарядки батареяного источника питания.
- При установке полностью заряженного батареяного источника лампочка CHARGE (Зарядка) загорится и сразу гаснет.

### Installing the battery pack

Align the grooves of the battery pack with the receptacles of the camcorder and slide the battery pack down until it catches on the battery release lever and clicks.

Attach the battery pack to the camcorder securely.

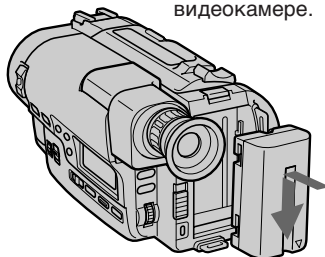

#### Note on installing the NP-F930 battery pack

Use the camcorder while lifting up the viewfinder slightly.

#### Note on the battery pack

Do not carry the camcorder by grasping the battery pack.

#### To remove the battery pack

While pressing the BATT (battery) RELEASE (PUSH) button, slide the battery pack in the direction of the arrow.

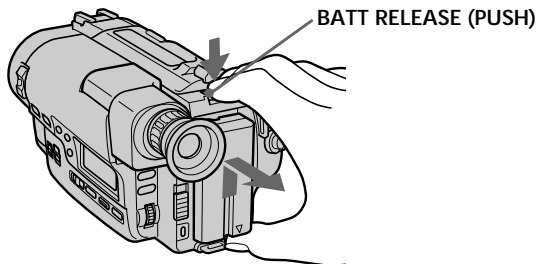

You can look at the demonstration of the functions available with this camcorder (p.34).

### Установка батарейного источника

Совмещая вилки батарейного источника с розетками аппарата, переместить батарейный источник вниз до ручки его освобождения, до щелчка. Присоедините надежно батарейный блок к видеокамере.

#### Примечание относительно установки батарейного блока NP-F930

Используйте видеокамеру, слегка приподняв видоискатель.

#### Примечание относительно батарейного блока

Не переносите видеокамеру путем захвата ее за батарейный блок.

#### Снятие батарейного источника

Нажимая на кнопку BATT (батарея) RELEASE (PUSH), переместить батарейный источник в направлении стрелочки.

Вы можете взглянуть на демонстрацию функций, имеющихся в данной видеокамере (стр. 34)

# Inserting a cassette

# Вставка видеокассеты

Make sure that the power source is installed. When you want to record in the Hi8 system, use Hi8 video cassette **Hi8**.

- (1) While pressing the small blue button on the EJECT switch, slide it in the direction of the arrow. The cassette compartment automatically lifts up and opens.
- (2) Insert a cassette with the window facing out.
- (3) Close the cassette compartment by pressing the PUSH mark on the cassette compartment.

Перед загрузкой видеокассеты надо убедиться в наличии батарейного источника в аппарате. Для записи по системе "Hi8" следует применять видеокассету "Hi8".

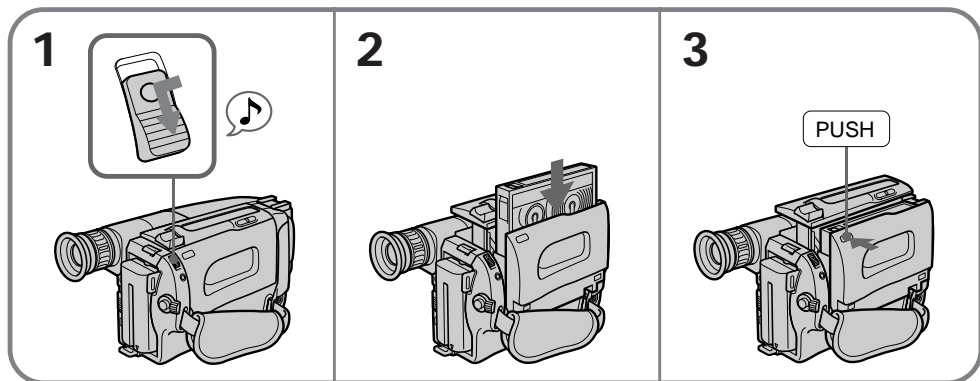

- (1) Нажимая на синюю кнопочку выключателя EJECT (Извлечь), переместить его в направлении стрелочки. Кассетоприемник аппарата автоматически поднимается и открывается.
- (2) Вставить видеокассету окошком наружу.
- (3) Закрыть кассетоприемник, нажимая на метку PUSH (Нажать) на кассетоприемнике. Кассетоприемник при этом опускается вниз автоматически.



## To eject the cassette

While pressing the small blue button on the EJECT switch, slide it in the direction of the arrow.



## To prevent accidental erasure

Slide the tab on the cassette to expose the red mark. If you insert the cassette with the red mark exposed and close the cassette compartment, the beeps sound for a while. If you try to record with the red mark exposed, the  and  indicators flash in the viewfinder, and you cannot record. To re-record on this tape, slide the tab back out covering the red mark.

## Извлечение видеокассеты

Нажимая на синюю кнопочку выключателя EJECT (Извлечь), переместить его в направлении стрелочки.

## Предотвращение случайного стирания записи

Переместить петельку видеокассеты до появления красной отметки. В случае, если вставляется видеокассета с выявленной красной отметкой и закроется кассетоприемник, издается гудение на некоторое время. При проведении записи с выявленной красной отметкой мигают индикаторы  и  в видоискателе аппарата и запись не осуществляется. Для выполнения записи на данной видеоленте надо переместить петельку назад до такого положения, чтобы перекрыть красную отметку.

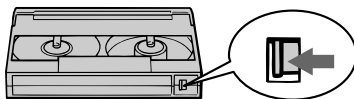

## Camera recording

## Запись на видеокамере

Make sure that the power source is installed, a cassette is inserted and that the START/STOP MODE switch is set to . Before you record one-time events, you may want to make a trial recording to make sure that the camcorder is working correctly.

When you use the camcorder for the first time, power on it and reset the date and time to your time before you start recording. (p.72)

The date is automatically recorded for 10 seconds after you start recording (AUTO DATE feature —CCD-TR820E only). This feature works only once a day.

(1) While pressing the small green button on the POWER switch, set it to CAMERA.

(2) Turn STANDBY up.

(3) Press START/STOP. The camcorder starts recording. The "REC" indicator appears and the red lamp lights up in the viewfinder. The camera recording/battery lamps located on the front light up. The AUTO DATE indicator appears (CCD-TR820E only).

You can also select Recording mode, SP (standard play) mode or LP (long play) mode. Set REC MODE in the menu system according to the length of your planned recording before you start.

Перед съемкой надо убедиться, что аппарат заряжен источником питания и видеокассетой, а переключатель START/STOP MODE (режим пуск/останов) поставлен в положение . При записи одноразовых эпизодов вы можете произвести пробную запись для того, чтобы убедиться в исправной работе аппарата.

При первой эксплуатации аппарата нужно включить батарейное питание и установить дату и время в Ваше время перед началом записи. (стр. 72)

Дата регистрируется автоматически в течение 10 секунд после начала записи (функция AUTO DATE (Авт. детирование) - только для модели CCD-TR820E). Данная функция работает только один раз в день.

(1) Нажимая зеленую кнопку на выключателе POWER (Питание), поставить выключатель в положение CAMERA (видеокамера).

(2) Переместить кнопку STANDBY (Готовность) вверх.

(3) Нажать на кнопку START/STOP (Пуск/останов). Запись начнется. Индикация "REC" (Запись) появляется и красная лампочка загорается в поле видеодиспетчера. При этом загораются лампочки видеозаписи/батарейного питания с фронта аппарата. Появляется индикатор AUTO DATE (только CCD-TR820E)

Вы можете выбрать режим записи, режим SP (стандартного воспроизведения) или режим LP (удлиненного воспроизведения).

Установить REC MODE в системе меню в соответствии с длиной Вашей планируемой записи перед ее началом.

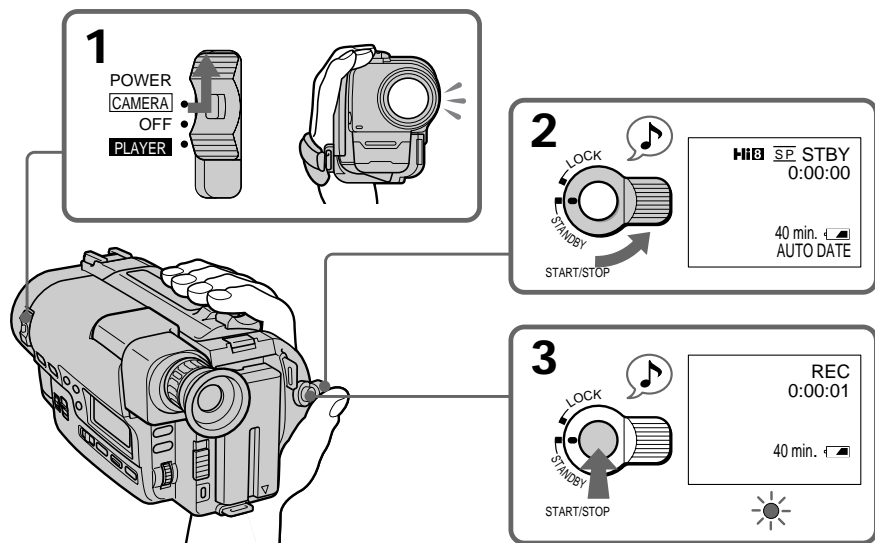

**To stop recording momentarily [a]**

Press START/STOP again. The "STBY" indicator appears in the viewfinder (Standby mode).

**To finish recording [b]**

Press START/STOP again. Turn STANDBY down and set the POWER switch to OFF. Then, eject the cassette and remove the battery pack.

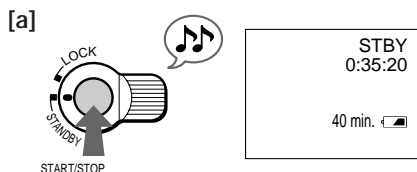
**Кратковременный останов записи [a]**

Снова нажать на START/STOP (Пуск/останов). Индикация "STBY" появляется в видоискателе (режим готовности).

**Окончание записи [b]**

Снова нажать на START/STOP (Пуск/останов). Переместить STANDBY (Готовность) вниз и поставить выключатель POWER (Питание) в положение OFF (Выключено). Затем, извлечь видеокассету и снять батарейный источник питания.

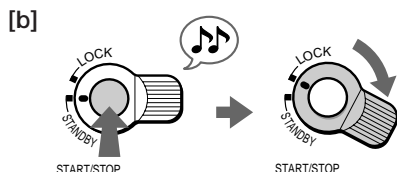
**To focus the viewfinder lens**

If you cannot see the indicators in the viewfinder clearly, or after someone else has used the camcorder, focus the viewfinder lens. Turn the viewfinder lens adjustment ring so that the indicators in the viewfinder come into sharp focus.

**Фокусировка видоискательной линзы**

В случае, если четкая индикация не дается в видоискателе, или после того, как другие люди пользовались Вашим аппаратом, то нужно сфокусировать видоискательную линзу. Поворачивая кольцо регулировки объектива видоискателя, добиться четкой индикации в видоискателе.

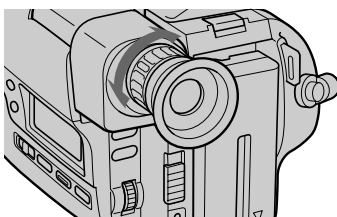
**Note on Standby mode**

If you leave the camcorder in Standby mode for 5 minutes while the cassette is inserted, the camcorder turns off automatically. This prevents wearing down the battery and wearing out the tape. To resume Standby mode, turn STANDBY down and up again. To start recording, press START/STOP.

**Примечание по режиму готовности**

В случае, если заряженный кассетой аппарат оставляют в режиме готовности больше 5 минут, то происходит автоматическое выключение питания аппарата. Это позволяет предотвратить преждевременный разряд батарейного источника и износ видеоленты. Для восстановления режима готовности следует переместить кнопку STANDBY (Готовность) вниз и снова вверх, а для включения режима записи нажать на START/STOP (Пуск/останов).

**Notes on recording mode**

- This camcorder records and plays back in SP (standard play) mode and in LP (long play) mode. However, the playback quality in LP mode will not be as good as that in SP mode.
- When a tape recorded on this camcorder in LP mode is played back on other types of 8mm camcorders or VCRs, the playback quality may not be as good as that on this camcorder.

**Note on recording**

When you record from the beginning of a tape, run the tape for about 15 seconds before starting the actual recording. This will ensure that you won't miss any start-up scenes when you play back the tape.

**Notes on the tape counter**

- The tape counter indicates the recording or playback time. Use it as a guide. There will be a time lag of several seconds from the actual time. To set the counter to zero, press COUNTER RESET.
- If the tape is recorded in SP and LP modes mixed, the tape counter shows incorrect recording time. When you intend to edit the tape using the tape counter as a guide, record in same (SP or LP) mode.

**Note on the beep sound**

As indicated with ♪ in the illustration, a beep sounds when you turn the power on or when you start recording, and two beeps sound when you stop recording, confirming the operation. Several beeps also sound as a warning of any unusual condition of the camcorder. Note that the beep sound is not recorded on the tape. If you do not want to hear the beep sound, select "OFF" in the menu system.

**Примечание по режиму записи**

- Настоящий аппарат имеет возможность записи и воспроизведения в режимах SP (стандартном) и LP (долгоиграющем). Качество воспроизведения в режиме LP отличается от качества при режиме SP.
- В случае воспроизведения видеозаписи, выполненной на этом аппарате в режиме LP, на др. типах 8-миллиметровых видеокамерах или видеомагнитофонах, качество воспроизведения может отличаться от полученного при применении данного аппарата.

**Примечание по записи**

При записи с самого начала видеоленты рекомендуется прогнать видеоленту вхолостую примерно 15 секунд перед началом действительной записи, что исключает возможность пропустить начальные картины при воспроизведении видеозаписи.

**Примечание по счетчику длины видеоленты**

- Счетчик метража видеоленты показывает время записи или воспроизведения. Счетчик можно использовать для определения ориентировочного расхода ленты, при этом надо учесть выдержку времени в несколько секунд от фактического времени. Для возврата счетчика к нулю нажать кнопку COUNTER RESET (Сброс счетчика).
- В том случае, когда запись на ленту сделана в режимах SP и LP, счетчик показывает неправильное время записи. Для редактирования видеозаписи с помощью счетчика ленты, принятого за основу, необходимо выполнить запись в одинаковом режиме (SP или LP).

**Примечание по звуковой сигнализации**

Как указано знаком ♪ на иллюстрации, звуковая сигнализация дается при включении питания или при запуске аппарата, а два звуковых сигнала издаются при отключении записи. При возникновении каких-либо неисправностей в работе аппарата издаются несколько звуковых сигналов.

Это звуковая сигнализация не записывается на видеокассете. Чтобы звуковой сигнал не был слышен, следует выбрать "OFF" в системе меню.



### Note on the AUTO DATE feature —CCD-TR820E only

The clock is set at the factory to London time for United Kingdom and to Paris time for the other European countries. You can reset the clock in the menu system. You can change the AUTO DATE settings by selecting ON or OFF in the menu system. The AUTO DATE feature shows the date automatically once a day.

However, the date may automatically appear more than once a day when:

- you reset the date and time.
- you eject and insert the tape again.
- you stop recording within 10 seconds.
- you set AUTO DATE to OFF once and set it to ON again in the menu system.

### When moving from indoors to outdoors (or vice versa)

Turn STANDBY up and point the camcorder at a white object for about 15 seconds so that the white balance is properly adjusted.

## Using the zoom feature

Zooming is a recording technique that lets you change the size of the subject in the scene.

For more professional-looking recordings, use the zoom function sparingly.

“T” side: for telephoto (subject appears closer)

“W” side: for wide-angle (subject appears farther away)

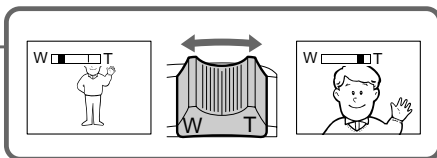
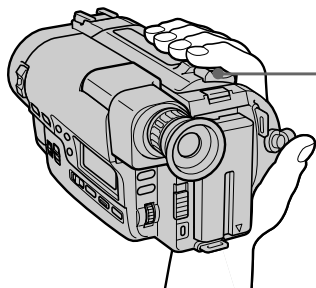

### Примечание по функции AUTO DATE — Только модель CCD-TR820E

Встроенные часы настроены на стандартное лондонское время при поставке в Великобританию или на парижское время при поставке в другие европейские страны. Встроенные часы можно перестроить по системе меню. Задания AUTO DATE (Авт. датирования), можно изменить, выбрав ON или OFF в системе меню. По функции AUTO DATE осуществляется показание даты один раз в день.

Однако, дата показывается автоматически не менее раза в день при следующих случаях:

- сброса даты и часов на нуль;
- повторного извлечения и вставления кассеты;
- остановки записи в течение 10 секунд,
- установки AUTO DATE на OFF с последующим переключением на ON в системе меню.

### Перестановка аппарата с помещения на воздух (или наоборот)

Переместив кнопку STANDBY вверх, направить аппарат на белый объект примерно на 15 секунд, чтобы правильно сбалансировать белизну.

## Использование функции трансфокации

При помощи функции трансфокации можно изменить масштаб изображения в снимаемой видеозаписи.

Для получения профессионального качества записи можно использовать функцию изменения масштаба изображения.

Положение “Т” – для трансфокации на плюс (объект приходит ближе к себе.)

Положение “W” – для трансфокации на минус (объект отходит дальше от себя.)

### Zooming speed (Variable speed zooming)

Move the power zoom lever a little for a slower zoom, move it further for a faster zoom.

### When you shoot a subject using a telephoto zoom

If you cannot get a sharp focus while in extreme telephoto zoom, move the power zoom lever to the “W” side until the focus is sharp. You can shoot a subject that is at least about 80cm (about 2 <sup>5</sup>/<sub>8</sub> feet) away from the lens surface in the telephoto position, or about 1cm (about 1/2 inch) away in the wide-angle position.

### Notes on digital zoom

- More than 15x zoom is performed digitally (x30), and the picture quality deteriorates as you go toward the “T” side. If you do not want to use the digital zoom, set the D ZOOM function to OFF in the menu system.
- The right side [a] in the power zoom indicator shows the digital zooming zone, and the left side [b] shows the optical zooming zone. If you set the D ZOOM function to OFF, the [a] zone disappears.



### Скорость трансфокации (трансфокация с переменной скоростью)

Перемещайте слегка рычаг приводного трансфокатора для медленного наезда видеокамеры и перемещайте его сильнее для более быстрого наезда видеокамеры.

### При съемке объекта с трансфокацией на плюс

В случае невозможности получения четко сфокусированного изображения при крайней трансфокации на плюс надо повернуть ручку трансфокации в сторону “W”, чтобы изображение было в правильном фокусе. Аппарат позволяет снять объект, находящийся на расстоянии примерно 80 см (около 2-5/8 фута) от объектива в положении “T” или примерно 1 см (около 1/2 дюйма) в положении “W”.

### Примечание по цифровой трансфокации

- Трансфокация с увеличением больше 15x осуществляется по цифровой системе (до x30), и качество получаемого изображения ухудшается по мере поворота ручки трансфокации в сторону “T”. Если не требуется использовать цифровую трансфокацию, надо перевести функцию D ZOOM на OFF в системе меню.
- Правая сторона [a] индикатора трансфокации-зона цифровой трансфокации, а левая сторона [b]-зона оптической трансфокации. При переводе функции D ZOOM на OFF исчезает зона [a].

## Selecting the START/STOP mode

Your camcorder has two modes besides normal start/stop mode. These modes enable you to take a series of quick shots resulting in a lively video.

(1) Set the START/STOP MODE switch to the desired mode.

 : Recording starts when you press START/STOP, and stops when you press it again (normal mode).

ANTI GROUND SHOOTING  : The camcorder records only while you press down START/STOP so that you can avoid recording unnecessary scenes.

5 SEC: When you press START/STOP, the camcorder records for 5 seconds and then stops automatically.

(2) Turn STANDBY up and press START/STOP. Recording starts.

If you selected 5 SEC, five dots appear in the viewfinder. The dots disappear at a rate of one per second. When five seconds elapse and all the dots disappear, the camcorder switches to Standby mode automatically.

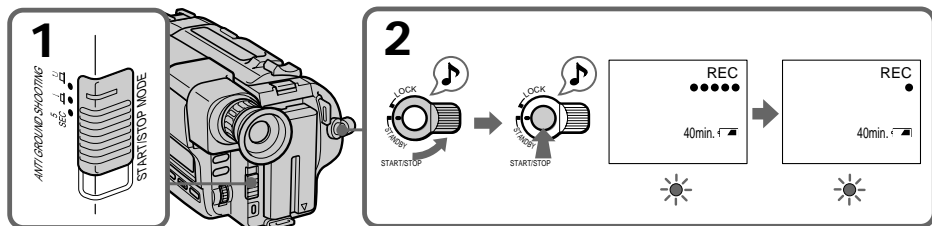

### To extend the recording time in 5 SEC mode

Press START/STOP again before all the dots disappear. Recording continues for about 5 seconds from the moment you pressed START/STOP.

### To return to normal recording

Set the START/STOP MODE switch to . If you set the switch while recording, recording continues.

### Note on 5-SEC and ANTI GROUND SHOOTING mode

You cannot use FADER if you select 5 SEC or ANTI GROUND SHOOTING .

## Выбор режима START/STOP (пуска/останова)

Кроме режима пуска/останова в Вашей видеокамере имеется два других режима. Эти режимы позволяют Вам выполнять серию быстрых съемок для получения оживленного видеосюжета.

(1) Перевести переключатель START/STOP MODE (Режим пуска/останова) в требуемое положение.

 : Запись включается при нажатии на кнопку START/STOP (Пуск/Останов), а выключается при повторном нажатии на кнопку. (Нормальный режим)

ANTI GROUND SHOOTING  : Видеокамера выполняет запись только при нажатии Вами кнопки START/STOP, поэтому Вы сможете избежать записи ненужных сцен.

5 SEC: При нажатии на кнопку START/STOP (Пуск/Останов) видеокамера осуществляет запись только в течение 5 сек, и затем остановится автоматически.

(2) Повернуть переключатель STANDBY (Готовность) вверх и нажать на кнопку START/STOP (Пуск/Останов). В результате, начнется запись.

Если Вы выбрали режим 5 SEC, в видоискателе появятся пять точек. Точки будут исчезать по одной за секунду. По истечении пяти секунд все точки исчезнут, и видеокамера автоматически переключится в режим готовности.

### Удлинение времени записи в режиме 5 SEC (5 сек)

Нажать на кнопку START/STOP (Пуск/Останов) повторно перед исчезновением всех точек. Запись продолжается примерно в течение 5 сек с момента нажатия на кнопку START/STOP.

### Возврат к нормальному режиму записи

Перевести переключатель START/STOP MODE (Режим пуска/останова) в положение . Если перевести его во время записи, то запись продолжается.

### Примечания к режимам 5 SEC (5 сек) и ANTI GROUND SHOOTING

Вы не сможете использовать FADER, если Вы выбрали 5SEC или ANTI GROUND SHOOTING .

# Hints for better shooting

For hand-held shots, you'll get better results by holding the camcorder according to the following suggestions:

[a]

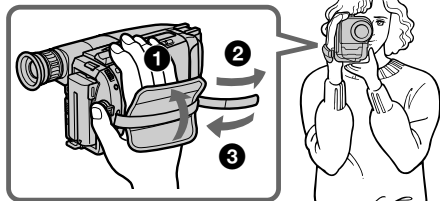

- Hold the camcorder firmly and secure it with the grip strap so that you can easily manipulate the controls with your thumb [a].
- Place your right elbow against your side.
- Place your left hand under the camcorder to support it. Be sure not to touch the built-in microphone.
- Place your eye firmly against the viewfinder eyecup.
- Use the viewfinder frame as a guide to determine the horizontal plane.
- You can also record in a low position to get an interesting recording angle. Lift the viewfinder up to record from a low position [b].

Place the camcorder on a flat surface or use a tripod

Try placing the camcorder on a table top or any other flat surface of suitable height. If you have a tripod for a still camera, you can also use it with the camcorder.

When attaching a non-Sony tripod, make sure that the length of the tripod screw is less than 6.5 mm ( $\frac{9}{32}$  inch). Otherwise, you cannot attach the tripod securely and the screw may damage the camcorder.

# Советы по лучшей видеосъемке

Для обеспечения лучшего качества изображения при съемке объектов нужно соблюдать следующие указания:

[b]

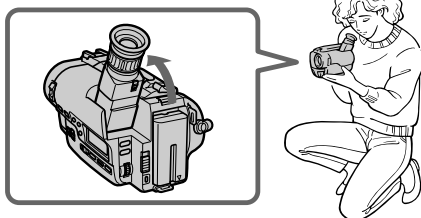

- Держать аппарат крепко и надежно за ручной ремешок так, чтобы могли легко манипулировать органами управления большим пальцем. [a].
- Прижимать локоть правой руки к боку.
- Поддерживать аппарат снизу левой рукой. Будьте осторожны, чтобы не касаться встроенного микрофона аппарата.
- Приложить ваш глаз плотно к глазной манжете видоискателя.
- Использовать рамку видоискателя в качестве ориентира для определения горизонтальной плоскости.
- С нижнего положения можно снять объект под интересным углом записи. Для этого приподнять видоискатель вверх для записи из низкого положения [b].

**Установить аппарат на ровное место или применить штатив.**

Аппарат рекомендуется установить на стол и др. подобный плоский предмет соответствующей высоты. При наличии штатива для фотоаппарата, можно использовать штатив и для видеокамеры. При прикреплении штатива производства других фирм, надо убедиться, что длина резьбы винта штатива не превышает 6,5 мм ( $\frac{9}{32}$  дюйма). В противном случае, Вы не сможете надежно подсоединить штатив и винт может повредить видеокамеру.

### Cautions on the viewfinder

- Do not pick up the camcorder by the viewfinder [c].
- Do not place the camcorder so as to point the viewfinder toward the sun. The inside of the viewfinder may be damaged. Be careful when placing the camcorder under sunlight or by a window [d].

[c]

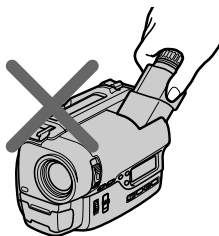

### Общие указания по видоискателю

- Аппарат нельзя переносить, захватывая за его видоискатель [c].
- Аппарат не следует оставлять в таком положении, при котором прямые солнечные лучи попадают на видоискатель, чтобы не повредить внутренние устройства видоискателя. Это необходимо помнить при расположении аппарата под солнцем или у окна. [d]

[d]

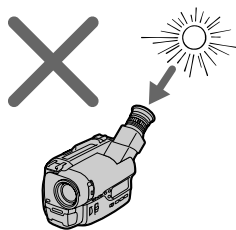

# Checking the recorded picture

# Проверка качества записанного изображения

Using EDITSEARCH, you can review the last recorded scene or check the recorded picture in the viewfinder.

(1) While pressing the small green button on the POWER switch, set it to CAMERA.

(2) Turn STANDBY up.

(3) Press the - (⊖) side of EDITSEARCH momentarily; the last few seconds of the recorded portion play back (Rec Review). You can monitor the sound from the headphones.

Hold down the - side of EDITSEARCH until the camcorder goes back to the scene you want. The last recorded portion is played back. To go forward, hold down the + side (Edit Search).

Используя кнопку EDITSEARCH, (Редакт. поиск) Вы можете просмотреть последнюю запись или проверить качество записанного изображения через видеоскапель.

(1) Нажимая на зеленую кнопочку на выключателе POWER (Питание), переместить его в положение CAMERA (Видеокамера).

(2) Переместить кнопку STANDBY (Готовность) вверх.

(3) Кратковременно нажать кнопку EDITSEARCH со стороны - (⊖); последняя часть записи на несколько секунд воспроизводится (**пересмотр записи**). Вы можете прослушивать звук через головные телефоны. Продолжительно нажимать на кнопку EDITSEARCH со стороны "-" для перемотки до появления требуемой картины видеозаписи. Последняя часть видеозаписи воспроизводится. Для проверки дальнейшей части продолжительно нажимать на кнопку со стороны "+" (**Редакт. поиск**).

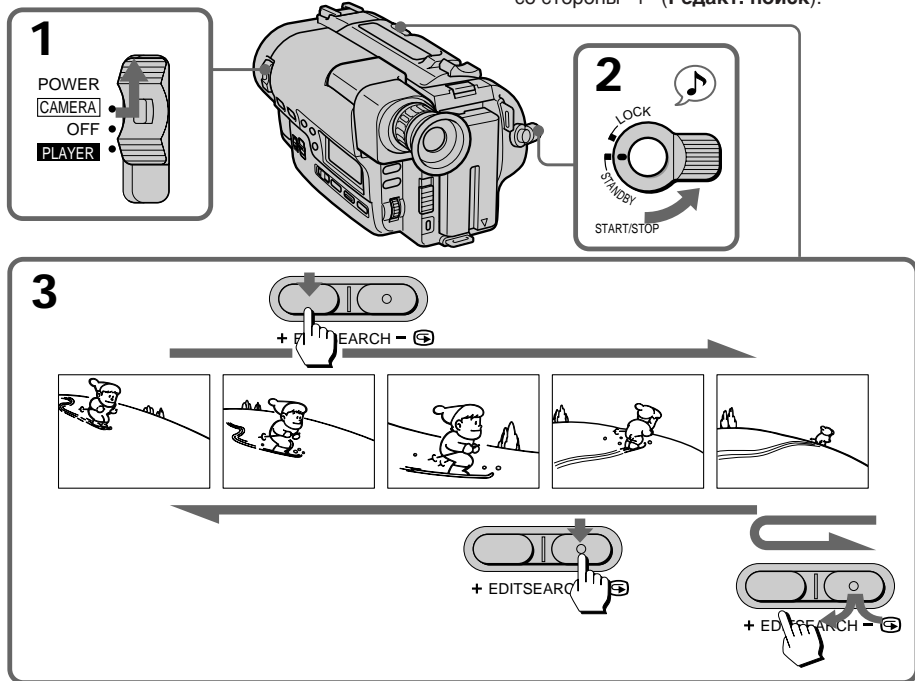

## To stop playback

Release EDITSEARCH.

## To begin re-recording

Press START/STOP. Re-recording begins from the point you released EDITSEARCH. Provided you do not eject the cassette, the transition between the last scene you recorded and the next scene you record will be smooth.

## Для останова воспроизведения

Отпустить кнопку EDITSEARCH (Редакт. поиск).

## Для повторного начала записи

Нажать на кнопку START/STOP (Пуск/останов). Снова начнется запись с момента освобождения кнопки EDITSEARCH. Переход с последней на следующую картину записи происходит плавно, если записанная видеокассета оставлена в аппарате.

## Connections for playback

Connect the camcorder to your VCR or TV to watch the playback picture on the TV screen. There are some ways to connect the camcorder to your TV. When monitoring the playback picture by connecting the camcorder to your TV, we recommend you to use house current for the power source.

### Connecting directly to a VCR/TV with Video/Audio input jacks

Open the jack cover. If your TV is already connected to a VCR, connect the camcorder to the LINE IN inputs on the VCR by using the supplied A/V connecting cable. Set the input selector on the VCR to LINE. Set the TV/VCR selector on the TV to VCR.

If your VCR or TV has an S video jack, connect using the S video cable (not supplied) [a] to obtain a high quality picture.

## Соединения для воспроизведения

Подсоедините видеокамеру к Вашему КВМ или телевизору для просмотра воспроизводимого изображения на телевизионном экране. Имеется несколько способов подсоединения видеокамеры к Вашему телевизору. При контроле воспроизводимого изображения путем подсоединения видеокамеры к Вашему телевизору мы рекомендуем Вам использовать в качестве источника электропитания домашнюю электросеть.

### Прямое подключение видеомagneтoфона/телевизора к гнездам ввода аудио/видео

Откройте гнездовую крышку. Если Ваш телевизор уже подсоединен к КВМ, подсоедините видеокамеру к входным гнездам LINE IN на КВМ, используя прилагаемый соединительный аудио/видеошнур. Установите селектор TV/VCR на телевизоре в положение VCR.

Если Ваш КВМ или телевизор имеет гнездо S-видео, то выполнить соединение с использованием кабеля S-видео (не поставляется) [a] для получения высокого качества изображения.

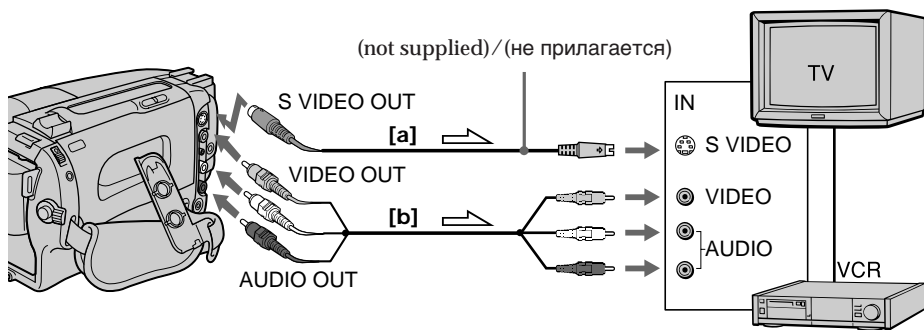

➔ : Signal flow/Направление сигналов

If you are going to connect the camcorder using the S video cable (not supplied) [a], you do not need to connect the yellow (video) plug of the A/V connecting cable [b].

В случае подключения аппарата с помощью S видео кабеля (не поставляется) [a], не требуется присоединить желтый (видео) штексель аудио/видео соединительного кабеля [b].

**If your VCR or TV is a monaural type**

Connect only the white plug for audio on both the camcorder and the VCR or the TV. With this connection, the sound is monaural even stereo mode.

**If your TV/VCR has a 21-pin connector (EUROCONNECTOR)**

Use the supplied 21-pin adaptor.

**При применении монофонического видеомаягнитофона или телевизора**

Присоединить одни белые штепселя для аудиосигналов для аппарата и видеомаягнитофона или телевизора. При таком подсоединении звук будет монофоническим даже в стереофоническом режиме.

**В случае, если ваш телевизор/ видеомаягнитофон имеет 21-штырьковый соединитель (Евросоединитель)**

Надо применять поставляемый с аппаратом 21-штырьковый адаптер.

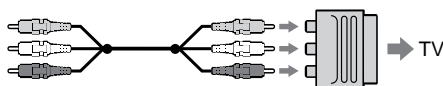
**To connect to a VCR or TV without Video/Audio input jacks**

Use an RFU adaptor (not supplied).

**Подключение аппарата к видеомаягнитофону или телевизору, не имеющему гнезда ввода аудио/ видеосигналов**

Надо применять адаптер RFU (не поставляется).



# Playing back a tape

# Воспроизведение видеозаписи

You can monitor the playback picture in the viewfinder. You can also monitor a picture on a TV screen, after connecting the camcorder to a TV or VCR.

- (1) While pressing the small green button on the POWER switch, set it to PLAYER. The video control buttons light up.
- (2) Insert the recorded tape with the window facing out.
- (3) Press ◀◀ to rewind the tape.
- (4) Press ▶▶ to start playback.

Воспроизводимое изображение можно контролировать через видоискатель. Видеозапись можно контролировать и на экране телевизора, подключив аппарат к телевизору или видеомагнитофону.

- (1) Нажимая на зеленую кнопочку выключателя POWER (Питание), поставить последний в положение PLAYER (Воспроизведение). Высветятся кнопки видеоконтроля.
- (2) Вставить записанную кассету окошком снаружи.
- (3) Нажмите кнопку ◀◀ для обратной перемотки ленты.
- (4) Надавите на кнопку ▶▶ для включения режима воспроизведения.

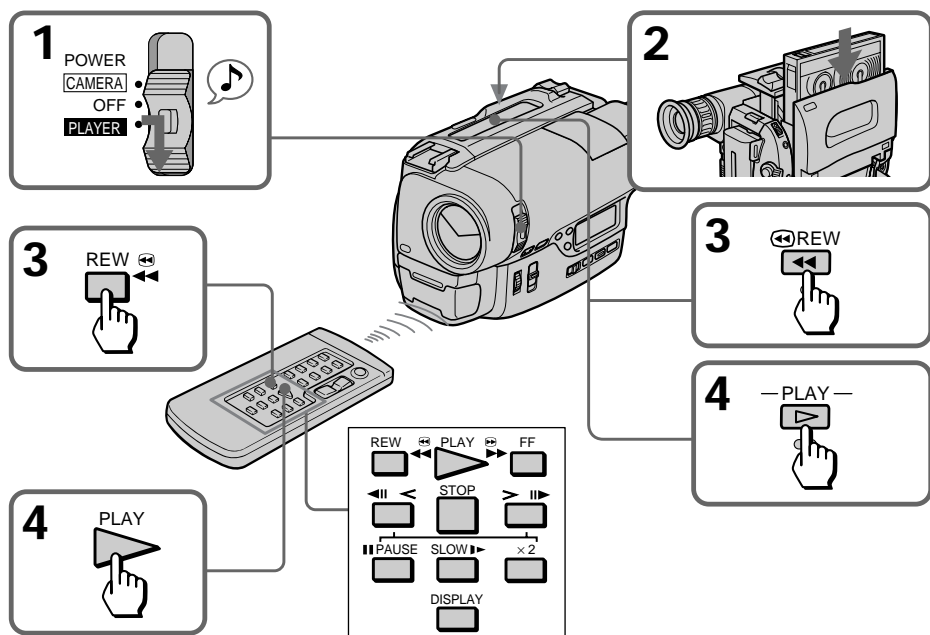

To stop playback, press □.  
To rewind the tape, press ◀◀.  
To fast-forward the tape rapidly, press ▶▶.

## Using the remote commander

You can control playback using the supplied Remote Commander. Before using the Remote Commander, insert the R6 (size AA) batteries.

Для отключения режима воспроизведения нажать на кнопку □.

Для перемотки видеоленты назад нажать на кнопку ◀◀.

Для ускоренной перемотки видеоленты вперед нажать на кнопку ▶▶.

## С пульта дистанционного управления

С помощью поставляемого с аппаратом пульта дистанционного управления можно контролировать воспроизведение видеозаписи. Перед использованием пульта дистанционного управления необходимо заправить пульт батарейками типа R6 (разм. AA).

### To display the viewfinder screen indicators on the TV

Press DISPLAY on the Remote Commander. To erase the indicators, press DISPLAY again.

### To monitor the sound while viewing the playback picture in the viewfinder

Connect headphones (not supplied) to the  $\Omega$  jack.

### Note on the lens cover

The lens cover does not open when the POWER switch is set to PLAYER. Do not open the lens cover manually. It may cause malfunction.

## Various playback modes

### To view a still picture (playback pause)

Press  $\mathbb{I}$  during playback. To resume playback, press  $\mathbb{I}$  or  $\triangleright$ .

### To locate a scene (picture search)

Keep pressing  $\lll$  or  $\ggg$  during playback. To resume normal playback, release the button.

### To monitor the high-speed picture while advancing the tape or rewinding (skip scan)

Keep pressing  $\lll$  while rewinding or  $\ggg$  while advancing the tape. To resume normal playback, press  $\triangleright$ .

### To view the picture at 1/5 speed (slow playback)

Press  $\mathbb{I}$  on the Remote Commander during playback. To resume normal playback, press  $\triangleright$ . If slow playback lasts for about 1 minute, it shifts to normal speed automatically.

### To view the picture at double speed —CCD-TR825E only

For double speed playback in the reverse direction, press  $\lll$ , then press x2 on the Remote Commander during playback. For double speed playback in the forward direction, press  $\ggg$ , then press x2 during playback. To resume normal playback, press  $\mathbb{I}$ .

### Для отображения индикаторов видеоискателя на экране телевизора

Нажмите кнопку DISPLAY на пульте дистанционного управления. Для удаления индикаторов нажмите кнопку DISPLAY.

### Контроль звукозаписи при воспроизведении видеозаписи через видеоискатель

Для этого подключить наушник (не поставляется с аппаратом) гнезду  $\Omega$ .

### Примечание по крышке объектива

Крышка объектива не открывается при установке выключателя POWER (Питание) в положение PLAYER (Воспроизведение). Не следует открывать крышку объектива вручную. Несоблюдение этого указания вызывает неисправность аппарата.

## Режимы воспроизведения

### Просмотр стоп-кадра (режим паузы при воспроизведении)

Нажать на кнопку  $\mathbb{I}$  во время воспроизведения записи. Для восстановления режима воспроизведения нажать на кнопку  $\mathbb{I}$  или  $\triangleright$ .

### Обнаружение нужного видеокadra (Поиск изображения)

Продолжительно нажимать на кнопку  $\lll$  или  $\ggg$  в режиме воспроизведения. Для восстановления нормального режима воспроизведения отпустить кнопку.

### Контроль изображения с высокой скоростью при перемотке вперед или назад (Скип-сканирование)

Продолжительно нажать на кнопку  $\lll$  при перемотке назад или на кнопку  $\ggg$  при перемотке вперед. Для восстановления нормального режима воспроизведения нажать на кнопку  $\triangleright$ .

### Просмотр изображения при 1/5 скорости (Замедленное воспроизведение)

Нажать на кнопку  $\mathbb{I}$  на пульте дистанционного управления в режиме воспроизведения. Для восстановления нормального режима воспроизведения нажать на кнопку  $\triangleright$ . Если замедленное воспроизведение продолжается больше 1 минуты, скорость воспроизведения автоматически переключается на нормальную.

### Просмотр изображения при двойной скорости —Только модель CCD-TR825E

Для воспроизведения с двойной скоростью в обратном направлении нажать на кнопку  $\lll$ , затем на кнопку x2 на пульте дистанционного управления в режиме воспроизведения. Для воспроизведения с двойной скоростью в прямом направлении нажать на кнопку  $\ggg$ , затем на кнопку x2 в режиме воспроизведения. Для восстановления нормального режима воспроизведения нажать на кнопку  $\mathbb{I}$ .

### To view the picture frame-by-frame —CCD-TR825E only

Press ◀II< or >II▶ on the Remote Commander in playback pause mode. If you keep pressing the button, you can view the picture at 1/25 speed. To resume normal playback, press ▶.

### To change the playback direction —CCD-TR825E only

Press ◀II< on the Remote Commander for reverse direction or >II▶ on the Remote Commander for forward direction during playback. To resume normal playback, press ▶.

### To select the playback sound

Change the “HiFi SOUND” mode setting in the menu system.

### Notes on playback

- Streaks appear and the sound is muted in the various playback modes.
- When playback pause mode lasts for 5 minutes, the camcorder automatically enters stop mode.
- Horizontal noise appears at the center of the screen when you play back a tape in reverse or in various speed if the RC time code or the Data Code is displayed on the screen (CCD-TR825E only). This is normal.

## Displaying the date or time when you recorded — data code function

### —CCD-TR825E only

Even if you did not record the date or time when you were recording, you can display the date or time when you recorded (Data Code) on the TV during playback or editing. The Data Code is also displayed in the viewfinder and the display window.

### Просмотр покадрового изображения —Только модель CCD-TR825E

Нажать на кнопку ◀II< или >II▶ на пульте дистанционного управления в режиме кратковременной паузы. При продолжительном нажатии кнопки можно просмотреть изображение при скорости 1/25. Для восстановления нормального режима воспроизведения нажать на кнопку ▶.

### Изменение направления перемотки при воспроизведении —Только модель CCD-TR825E

Для перемотки назад нажать на кнопку ◀II<, а для перемотки вперед — на кнопку >II▶ на пульте дистанционного управления в режиме воспроизведения. Для восстановления нормального режима воспроизведения нажать на кнопку ▶.

### Выбор звучания при воспроизведении

Для этого следует изменить режим “HiFi SOUND” в системе меню.

### Примечания по воспроизведению

- В отдельных режимах воспроизведения бывают случаи появления полос и отсутствия звука.
- В случае, если режим паузы воспроизведения продолжается 5 минут, аппарат переключается автоматически в режим остановки.
- Горизонтальные помехи появляются на середине экрана при воспроизведении видеозаписи в обратном направлении в том случае, когда временной код или код данных отображается на экран (Только CCD-TR825E). Это не является признаком неисправности.

## Индикация даты или времени при видеозаписи — функция кода данных

### —Только модель CCD-TR825E

Даже при условии, что дата или время записи не регистрируется при проведении видеозаписи, можно отображать дату или время при регистрации (кода данных) на телевизоре во время воспроизведения или редактирования. Код данных индицируется также в видеодискателе и дисплейном окошке.

## Playing back a tape

### To display the date or time when you recorded

Press DATE or TIME on the camcorder. To make the date or time disappear, press it again.

To display the date and time when you recorded, press TIME (or DATE) after pressing DATE (or TIME). To make the date and time disappear, press DATE and TIME again.

### To display simultaneously the data and time when you recorded

Press DATA CODE on the Remote Commander.

To make the date and time disappear, press it again.

### Для отображения даты или времени при записи

Нажмите кнопку DATE или кнопку TIME на видеокамере. Для того, чтобы дата или время исчезли, нажмите ее опять.

Для отображения даты или времени при записи нажмите кнопку TIME (или кнопку DATE) после того, как нажмете кнопку DATE (или кнопку TIME). Для того, чтобы дата и время исчезли, нажмите кнопку DATE и кнопку TIME опять.

### Для одновременного отображения даты и времени при записи

Нажмите кнопку DATA CODE на пульте дистанционного управления. Для того, чтобы дата и время исчезли, нажмите ее опять.

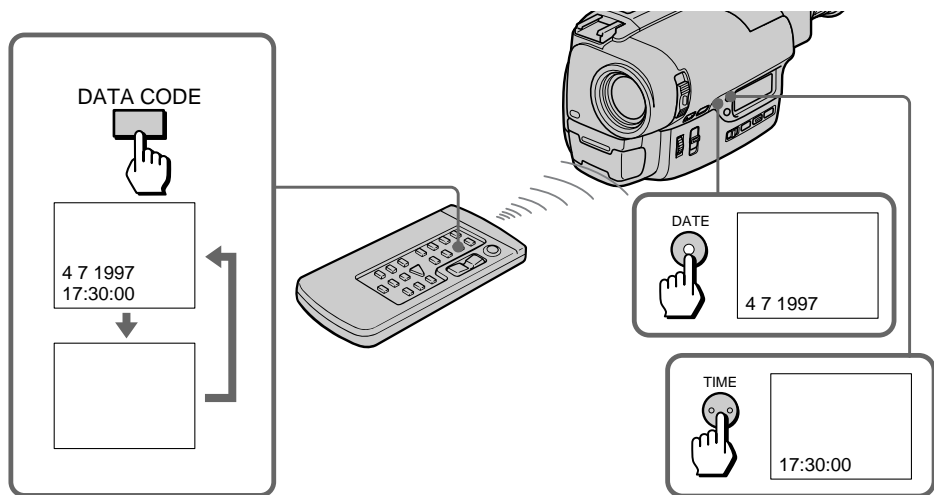

### When bars (---:---:---) appear

- A blank portion of the tape is being played back.
- The tape was recorded by a camcorder without the Data Code function.
- The tape was recorded by a camcorder without having date and time set.
- The tape is unreadable due to tape damage or noise.
- An index signal is marked, the RC time code is written, or PCM after recording is made on the tape.

### При появлении столбиков (—:—:—)

- Воспроизводится незаписанная часть видеоленты.
- Видеолента записана видеокамерой без включения функции кода данных.
- Видеолента записана видеокамерой без задания даты и времени записи.
- Видеолента не воспроизводится из-за повреждения ленты или помех.
- Индексный сигнал отмечен, временной код RC введен или импульсно-кодовая модуляция выполнена после записи на ленту.

## Using alternative power sources

You can choose any of the following power sources for your camcorder: battery pack, the mains, alkaline battery and 12/24 V car battery. Choose the appropriate power source depending on where you want to use your camcorder.

Place	Power source	Accessory to be used
Indoors	Mains	Supplied AC power adaptor
Outdoors	Battery pack	InfoLITHIUM battery NP-F330 (supplied), NP-F530, NP-F730, NP-F930
	LR6 (Size AA) Alkaline Battery	Battery case (supplied)
In the car	12 V or 24 V car battery	Sony car battery charger DC-V515A

### Note on power sources

Disconnecting the power source or removing the battery pack during recording or playback may damage the inserted tape. If this happens, restore the power supply again immediately.



This mark indicates that this product is a genuine accessory for Sony video products.

When purchasing Sony video products, Sony recommends that you purchase accessories with this “GENUINE VIDEO ACCESSORIES” mark.

## Использование альтернативных источников питания

Для питания Вашего аппарата можно применять любой из следующих источников: батарейный блок, электросеть переменного тока, щелочные батарейки и автомобильную батарею 12/24 В. Выбрать оптимальный источник питания в зависимости от места пользования видеокамерой.

Место	Источник питания	Необходимые принадлежности
<b>В помещении</b>	Электросеть перемен. тока	Сетевой адаптер перемен. тока, поставляемый с аппаратом
<b>Вне помещения</b>	Батарейный источник	Батарейный источник “InfoLITHIUM” типа NP-F330 (прилагается), NP-F530, NP-F730, NP-F930
	LR6 (Размер AA) Щелочная батарейка	Батарейный футляр (прилагается)
<b>В автомобиле</b>	Аккумуляторная батарея на 12 или 24 В	Зарядное устройство DC-V515A

### Примечание по источникам питания

Отсоединение аппарата от источника питания или снятие батарейного источника во время записи или воспроизведения может повредить видеоленту. При отсоединении или снятии надо восстановить питание незамедлительно.



Данный знак означает, что это изделие является принадлежностью для видеоизделий фирмы Sony.

При покупке видеоизделий фирмы Sony мы рекомендуем, чтобы Вы покупали принадлежности со знаком “GENUINE VIDEO ACCESSORIES”.

## Using the mains

To use the supplied AC power adaptor:

- (1) Connect the AC mains lead to the mains.
- (2) Slide the connecting plate down into the guides at the rear of the camcorder until it clicks.

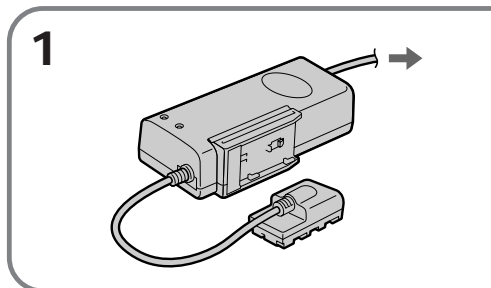

2

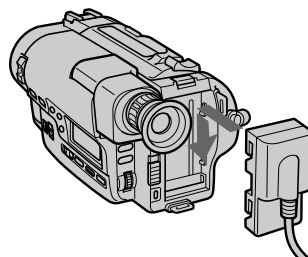

## To remove the connecting plate

The connecting plate is removed in the same way as battery pack.

**WARNING**

The mains lead must only be changed at a qualified service shop.

**PRECAUTION**

The set is not disconnected from the AC power source (mains) as long as it is connected to the mains, even if the set itself has been turned off.

**Notes on the VTR/CAMERA lamp**

- The VTR/CAMERA lamp will remain lit for a while even if the unit is unplugged after use. This is normal.
- If the VTR/CAMERA lamp does not light, disconnect the mains lead. After about one minute, reconnect the mains lead.

С применением поставляемого с аппаратом адаптера перем. тока:

- (1) Подключить адаптер перем. тока к электросети переменного тока.
- (2) Ввести соединительную пластинку в направляющие с задней стороны аппарата, до отказа.

**Удаление соединительной пластинки**

Вынуть соединительную пластинку, захватывая за самую пластинку. Не следует вынимать соединительный шнур, захватывая за самый шнур.

**Предупреждение**

К ремонту проводов адаптера перем. тока допускается только квалифицированный электромеханик.

**Предосторожность**

Аппарат не следует отсоединять от подключенного к нему сетевого адаптера перем. тока (от электросети) даже при выключении питания самого аппарата.

**Примечания по лампочке VTR/CAMERA (КВМ/КАМЕРА)**

- Лампочка VTR/CAMERA (КВМ/КАМЕРА) может гореть некоторое время даже после выключения питания. Это не является признаком неисправности.
- Если лампочка VTR/CAMERA (КВМ/КАМЕРА) не загорается, то отсоединить сетевого адаптера перем. тока и, спустя минуту, подключить его снова.

## Using alkaline batteries

Use the battery case (supplied) and six LR6 (size AA) Sony Alkaline batteries (not supplied).

- (1) Remove the battery holder from the battery case.
- (2) Insert six new alkaline batteries into the battery holder, following the marking on the holder to be sure the batteries are installed in the correct direction.
- (3) Insert the battery holder with the alkaline batteries.
- (4) Insert the battery case with the alkaline batteries to the battery mounting surface of the camcorder in the same way as the battery pack.

## Использование щелочных батареек

Применять батарейный футляр (поставляется с аппаратом) и шесть щелочных батареек типа LR6 (разм. AA) производства фирмы Sony (не поставляются с аппаратом).

- (1) Снять держатель батарейного блока с аппарата.
- (2) Вставить шесть новых щелочных батареек в батарейный держатель соблюдая их полярность подключения по маркировке, нанесенной на батарейном держателе.
- (3) Вставить батарейный держатель с щелочными батарейками в аппарат.
- (4) На аппарат установить батарейный блок из щелочных батареек в таком же порядке, что и для установки батарейного источника питания.

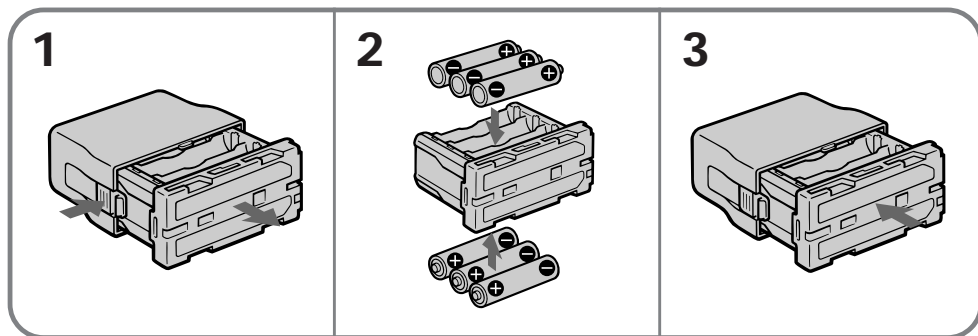

**Battery Life**

Using alkaline batteries at 25°C (77°F).

Model	Continuous recording time	Typical recording time
CCD-TR820E	95 min.	55 min.
CCD-TR825E	100 min.	55 min.

**Notes**

- You may not use the battery case in cold environment.
- The battery life may be shorter depending on the using environment.
- The above battery lives are estimates. The battery life may be shorter depending on the storage condition of the battery before being purchased and temperature.

**When the battery case is installed**

Slightly raise the viewfinder when you use the camcorder.

**To remove the battery case**

The battery case is removed in the same way as the battery pack.

When you replace the batteries, be sure to remove the battery case from the camcorder to prevent malfunction.

**Using a car battery**

Use Sony DC-V515A car battery charger (not supplied). Connect the car battery charger and to the cigarette lighter socket of a car (12 V or 24 V). Connect the car battery charger and the camcorder in the same way as you connect the AC power adaptor.

**To remove the car battery charger**

The car battery charger is removed in the same way as the AC power adaptor.

**Срок службы батарейного блока**

При применении щелочных батареек при температуре 25°C (77°F).

Модель	При непрерывной записи	При нормальной записи
CCD-TR820E	95 мин.	55 мин.
CCD-TR825E	100 мин.	55 мин.

**Примечание:**

- Не рекомендуется использовать батарейный блок в условиях мороза.
- Срок службы батарейного источника устанавливается в зависимости от рабочих условия.
- Выше в таблице дано ориентировочное значение срока службы батарейного источника. Долговечность устанавливается в зависимости от условий хранения, а также от температуры работы.

**Если установлен батарейный футляр**

Слегка приподнимите видеоскатель, когда используется видеокамера.

**Снятие батарейного блока**

Батарейный блок снимается таким же образом, как и для батарейного источника питания.

При замене батареек следует снять целый батарейный блок из аппарата, чтобы исключить возможность появления неисправностей.

**Питание от автомобильной батареи**

Используйте зарядный выпрямитель автомобильного аккумулятора DC-V515A фирмы Sony (не прилагается). Соедините зарядный выпрямитель автомобильного аккумулятора с гнездом сигаретного прикуривателя автомобиля (12 В или 24 В). Подсоедините зарядный выпрямитель автомобильного аккумулятора к видеокамере таким же способом, как и сетевой адаптер.

**Для снятия зарядного выпрямителя автомобильного аккумулятора**

Зарядный выпрямитель автомобильного аккумулятора снимается таким же способом, как и сетевой адаптер.



# Changing the mode settings

# Переключение задания режимов

You can change the mode settings in the menu system to further enjoy the features and functions of the camcorder.

- (1) Press MENU to display the menu.
- (2) Turn the control dial to select the desired item, then press the dial.
- (3) Turn the control dial to select the desired mode, then press the dial. If you want to change the other modes, repeat steps 2 and 3.
- (4) Press MENU to erase the menu display.

Для обеспечения всех возможностей с использованием всех функций аппарата можно выбрать различные режимы в системе меню.

- (1) Нажать на кнопку MENU (Меню) для отображения меню.
- (2) Поверните диск управления для выбора желаемого пункта, а затем нажмите диск.
- (3) Поверните диск управления для выбора желаемого режима, а затем нажмите диск. Если Вы хотите изменить другие режимы, повторите пункты 2 и 3.
- (4) Нажать на кнопку MENU для стирания индикации меню.

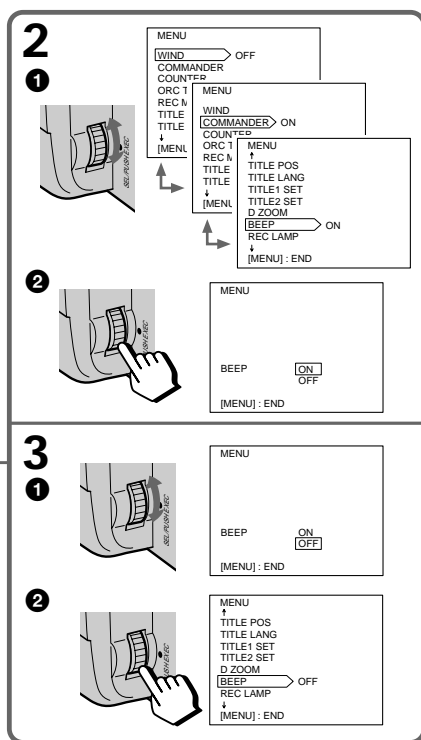
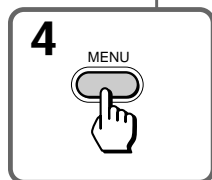
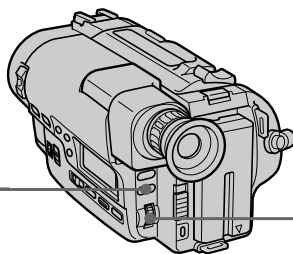
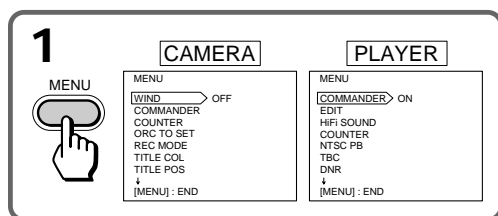

## Selecting the mode setting of each item

### Items for both CAMERA and PLAYER modes

COMMANDER <ON/OFF>

- Select ON when using the supplied Remote Commander for the camcorder.
- Select OFF when not using the Remote Commander.

## Выбор отдельных позиций задаваемых режимов

### Позиции для режимов CAMERA (Видеокамера) и PLAYER (Воспроизведение) COMMANDER <ON/OFF> (Дист. управление <ВКЛ/ВЫКЛ>

- Выбрать ON при дистанционном управлении аппаратом с поставляемого с ним пульта.
- Выбрать OFF если не используется пульт дистанционного управления.

### COUNTER\* <NORMAL/TIME CODE>

—CCD-TR825E only

- Normally select NORMAL.
- Select TIME CODE to display the RC time code in order to edit more precisely. Even if the battery is disconnected from the camcorder, the RC time code is not canceled.

### BEEP\* <ON/OFF>

- Select ON so that beeps sound when you start/stop recording, etc.
- Select OFF when you do not want to hear the beep sound.

### Items for CAMERA mode only

#### WIND <ON/OFF>

- Select ON to reduce wind noise when recording in strong wind.
- Normally select OFF.

#### ORC TO SET\* <ORC ON>

Select this item and press the START/STOP button to automatically adjust the recording condition to get the best possible recording. If you have already perform this function, “ORC ON” is displayed.

#### REC MODE\* <SP/LP>

- Select SP when recording in SP (standard play) mode.
- Select LP when recording in LP (long play) mode.

#### TITLE COL\* <WHITE/YELLOW/VIOLET/RED/CYAN/GREEN/BLUE>

Select the colour of the title.

#### TITLE POS\* <CENTER/BOTTOM>

- Select CENTER to centre the title in the picture.
- Select BOTTOM to position the title at the bottom of the picture.

#### TITLE LANG\* <ENGLISH/FRANÇAIS/ESPAÑOL/PORTUGUÊS/DEUTSCH/NEDERLANDS/ITALIANO>

Select the language of the preset titles.

#### TITLE 1 SET\* TITLE 2 SET\*

Select to store your own original titles.

### COUNTER\* <NORMAL/TIME CODE>

—Только модель CCD-TR825E

- Обычно выбрать NORMAL.
- Выбрать TIME CODE для отображения временного кода RC при более точном редактировании. Даже при отсоединении батарейки от пульта дистанционного управления не отменяется выбранный временной код RC.

### BEEP\* <ON/OFF> (Зуммер <ВКЛ/ВЫКЛ>)

- При выборе ON дается звуковой сигнал при пуске/останове записи.
- При выборе OFF не дается звуковой сигнал.

### Позиции только для режима CAMERA (видеокамера)

#### WIND <ON/OFF> (Ветер <ВКЛ/ВЫКЛ>)

- Выбрать ON для уменьшения уровня шума при записи в сильный ветер.
- Обычно выбрать OFF.

#### ORC TO SET\* <ORC ON>

При выборе этой позиции осуществляется автоматическое регулирование условий записи с обеспечением лучшего качества записи. Если данная функция выполнена заранее, то отображается “ORC ON”.

#### REC MODE\* <SP/LP> (Режим записи <Стандарт/Долгоигр.>)

- Выбрать SP при записи в режиме SP (стандартного воспроизведения).
- Выбрать LP при записи в режиме LP (долгоиграющего воспроизведения).

#### TITLE COL\* <WHITE/YELLOW/VIOLET/RED/CYAN/GREEN/BLUE> (Цвет титра <Белый/желтый/фиолетовый/красный/циановый/зеленый/синий>)

Выбрать нужный цвет заголовки.

#### TITLE POS\* <CENTER/BOTTOM> (Место титра <Центр/низ>)

- Выбрать CENTER для размещения титра в середине изображения.
- Выбрать BOTTOM для размещения титра в нижней части изображения.

#### TITLE LANG\* <ENGLISH/FRANÇAIS/ESPAÑOL/PORTUGUÊS/DEUTSCH/NEDERLANDS/ITALIANO> (Язык титра <Английский/французский/испанский/португальский/немецкий/голландский/итальянский>)

Выбрать нужный язык для титра видеозаписи.

#### TITLE 1 SET\* TITLE 2 SET\* (Задать титру 1 Задать титру 2)

Выбрать ваш оригинальный титр.

### D ZOOM\* <ON/OFF>

- Select ON to activate digital zooming.
- Select OFF not to use the digital zoom. The camera goes back to 15x zoom.

### REC LAMP\* <ON/OFF>

- Select OFF when you do not want the camera recording/battery lamp at the front of the unit to light up.
- Normally select ON.

### AUTO DATE\* <ON/OFF> —CCD-TR820E only

- Select ON to record the date for 10 seconds after recording has started.
- Select OFF not to record the date.

### CLOCK SET\*

Select this item to reset the date or time.

### DEMO MODE\* <ON/OFF>

- Select ON to make the demonstration appear without cassette.
- Select OFF to deactivate the demonstration mode.

#### Notes on DEMO MODE

- DEMO MODE is set to STBY (Standby) at the factory and the demonstration starts about 10 minutes after you set the POWER switch to CAMERA without inserting a cassette. Note that you cannot select STBY of DEMO MODE in the menu system.
- You cannot select DEMO MODE when a cassette is inserted in the camcorder.
- If you insert a cassette during the demonstration, the demonstration stops. You can start recording as usual. DEMO MODE automatically returns to STBY.

#### To look at the demonstration at once

Eject the cassette, if inserted. Select ON of DEMO MODE and erase the menu display. The demonstration will begin.

When you turn off the camcorder once, DEMO MODE automatically returns to STBY.

### D ZOOM\* <ON/OFF> (Цифровая трансфокация <ВКЛ/ВЫКЛ>)

- Выбрать ON для включения цифровой трансфокации.
- Выбрать OFF если не требуется цифровой трансфокации. Видеокамера при этом возвращается на трансфокацию 15x.

### REC LAMP\* <ON/OFF> (Лампочка записи <ВКЛ/ВЫКЛ>)

- Выбрать OFF, если не требуется зажигать лампочку записи/батареи с фронта аппарата.
- Обычно выбрать ON.

### AUTO DATE\* <ON/OFF> (Авт. дата <ВКЛ/ВЫКЛ>) — Только модель CCD-TR820E

- Выбрать ON для записи даты через 10 секунд после начала видеозаписи.
- Выбрать OFF, если не требуется записи даты.

### CLOCK SET\* (Установка часов)

Выбрать эту позицию для установки даты или времени.

### DEMO MODE\* <ON/OFF>

- **(Демонстрационный режим <ВКЛ/ВЫКЛ>)** Выберите ON, чтобы появилась демонстрация, если не вставлена кассета с лентой.
- Выберите OFF, чтобы выключить режим демонстрации.

#### Примечания относительно режима DEMO MODE

- На заводе-изготовителе режим DEMO MODE установлен в положение STBY (готовности), и демонстрация начнется примерно через 10 минут после того, как Вы установите переключатель POWER в положение CAMERA без установки кассеты с лентой. Имейте ввиду, что Вы не можете выбрать STBY режима DEMO MODE в системе меню.
- Вы не можете выбрать режим DEMO MODE, если кассета с лентой вставлена в видеокамеру.
- Если Вы вставили кассету во время демонстрации, то демонстрация остановится. Вы можете начать запись как обычно. Режим DEMO MODE автоматически вернется в положение STBY.

#### Для того, чтобы немедленно взглянуть на демонстрацию

Извлеките кассету, если она вставлена. Выберите ON режима DEMO MODE и удалите индикацию меню. Начнется демонстрация.

Когда Вы выключите видеокамеру, режим DEMO MODE автоматически переключится на режим STBY.

## Items for PLAYER mode only

### EDIT <ON/OFF>

- Select ON to minimize picture deterioration when editing.
- Normally select OFF.

### HiFi SOUND <STEREO/1/2>

- Normally select STEREO.
- Select 1 or 2 to play back a dual sound track tape.

### NTSC PB\* <ON PAL TV/NTSC 4.43>

- Normally select ON PAL TV.
- Select NTSC 4.43 when playing back a tape recorded in the NTSC colour system. When you play back on a Multi System TV, select the best mode while watching the picture on the TV.

### TBC\* <ON/OFF>

- Select ON to correct for jitter.
  - Select OFF not to correct for jitter.
- The picture may not be steady when played back.

#### Note on TBC setting

Set TBC to OFF when:

- Playing back a tape you have dubbed over.
- Playing back a tape on which you recorded the signal of a TV game or similar machine.
- The playback picture fluctuates.

### DNR\* <ON/OFF>

- Select ON to reduce noise.
- Select OFF to not reduce noise.

### The following settings work only during playback

EDIT, HiFi SOUND, TBC, and DNR.

- \* These settings are retained even when the battery is removed, as long as the lithium battery is in place.

## Позиции только для режима PLAYER (Воспроизведения)

### EDIT <ON/OFF> (Редактирование <ВКЛ/ВЫКЛ>)

- Выбрать ON для максимального повышения качества записи при видеомонтаже.
- Обычно выбрать OFF.

### HiFi SOUND <STEREO/1/2> (Выс. точность звуковоспроизведения <Сtereo/1/2>)

- Обычно выбрать STEREO.
- Выбрать 1 или 2 для воспроизведения двухканальной ленты.

### NTSC PB\* <ON PAL TV/NTSC 4.43>

- Обычно следует выбирать ON PAL TV.
- Выберите NTSC 4.43 при воспроизведении ленты, записанной в системе цветного телевидения NTSC. Если Вы выполняете воспроизведение на мультисистемном телевизоре, выберите наилучший режим при просмотре изображения на телевизоре.

### TBC\* <ON/OFF>

- Выберите ON для устранения дрожания изображения.
- Выберите OFF, если не требуется устранение дрожания изображения. Воспроизводимое изображение в данном случае может быть неустойчивым.

### Примечание относительно установки TBC

Установить TBC в положение OFF при:

- Воспроизведении ленты, на которой Вы сделали запись повторно.
- Воспроизведении ленты, на которой Вы записали сигнал телеигры или от похожей аппаратуры.
- Флуктуациях воспроизводимого изображения.

### DNR\* <ON/OFF>

- Выберите ON для уменьшения шума.
- Выберите OFF, если не требуется уменьшение шума.

### Следующие установки функционируют только во время воспроизведения EDIT, HiFi SOUND, TBC и DNR.

- \* Вышеуказанные задания остаются неизменными даже при снятии батарейного источника питания, пока литиевые батарейки не сняты с пульта управления.

You can fade in or out to give your recording a professional appearance.

When fading in, the picture gradually fades in from black or mosaic while the sound increases. When fading out, the picture gradually fades to black or mosaic while the sound decreases.

## When fading in [a]

- (1) While the camcorder is in Standby mode, press FADER. The fade indicator starts flashing.
- (2) Press START/STOP to start recording. The fade indicator stops flashing.

## When fading out [b]

- (1) During recording, press FADER. The fade indicator starts flashing.
- (2) Press START/STOP to stop recording. The fade indicator stops flashing, and then recording stops.

Можно увеличивать и уменьшать уровень сигнала плавно для того, чтобы получать запись профессионального уровня. При плавном увеличении уровня сигнала изображение появляется постепенно из затемнения или мозаики в то время, как звук увеличивается. А при плавном уменьшении уровня сигнала изображение уходит постепенно в затемнение, или мозаику, сопровождаясь уменьшением звука.

## Выход из затемнения [a]

- (1) При видеокамере, установленной в режиме Standby(Готовность), нажать на кнопку FADER (Регулятор уровня сигнала). Индикация затемнения начинает мигать.
- (2) Нажать на кнопку START/STOP (Пуск/Останов) для включения записи. Индикация затемнения перестанет мигать.

## Уход в затемнение [b]

- (1) Нажать на кнопку FADER (Регулятор уровня сигнала) во время записи. Индикация затемнения начнет мигать.
- (2) Нажать на кнопку START/STOP (Пуск/Останов) для выключения записи. Индикация затемнения перестанет мигать и затем запись остановится.

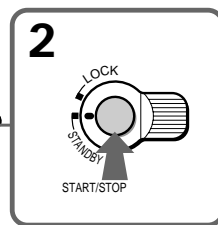
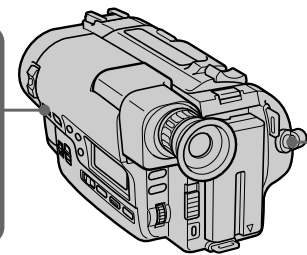
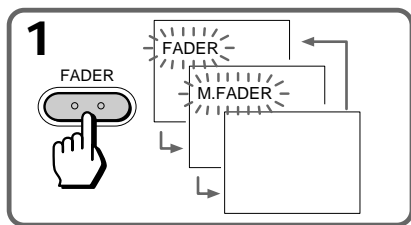
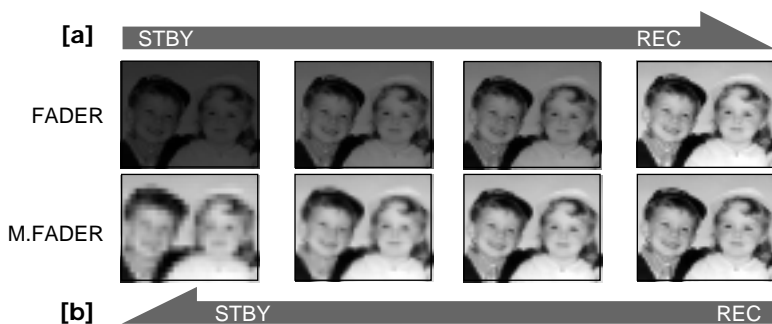

### To cancel the fade-in/fade-out function

Before pressing START/STOP, press FADER until the fade indicator disappears.

### When the date or time indicator is displayed

The date or time indicator does not fade in or fade out.

### Notes on titles

- While fading in or fading out, you cannot superimpose a title.
- While a title is displayed, the picture does not fade in or out.

### When START/STOP MODE is set to 5 SEC or ANTI GROUND SHOOTING

You cannot use the fader function.

### Отмена функции выхода из затемнения/ухода в затемнение

Перед нажатием на кнопку START/STOP (Пуск/Останов) нажать на кнопку FADER (Регулятор уровня сигнала), пока не исчезнет индикация затемнения.

### Когда дается индикация даты или времени

Индикация даты или времени не подвергается выходу из затемнения или уходу в затемнение.

### Примечания относительно титров

- В режиме введения или вывода изображения Вы не сможете наложить титр.
- Во время отображения титра изображение не может ни вводиться, ни выводиться.

### Когда переключатель START/STOP MODE поставлен в положение 5 SEC (5 сек) или ANTI GROUND SHOOTING

Нельзя использовать функцию FADER (Регулятор уровня сигнала).

## Selecting the desired mode

You can record a cinemalike picture (CINEMA) or a 16:9 wide picture to watch on the 16:9 wide-screen TV (16:9 FULL).

## Выбор требуемого режима

Можно записывать изображение такое, как кинематическое (CINEMA (Кино)) или широкое изображение 16:9 для воспроизведения на широком телевизионном кинескопе 16:9 (16:9 FULL).

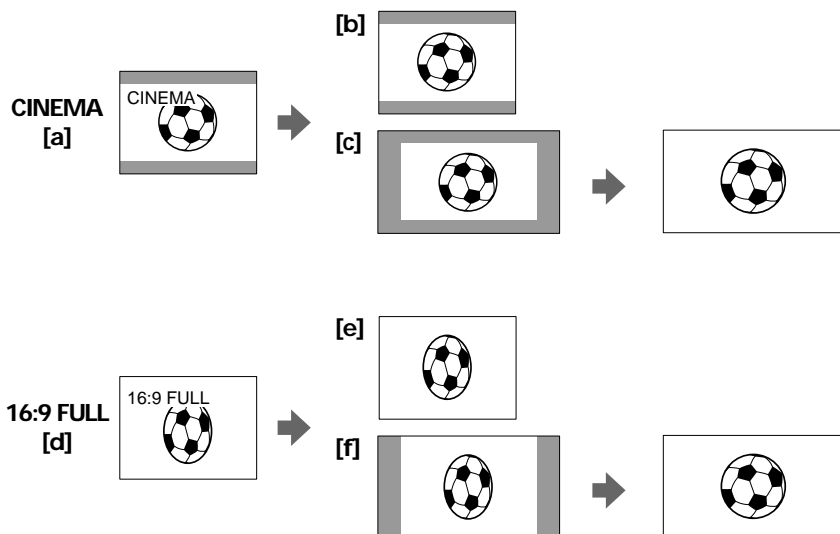

### CINEMA

Black bands appear at the top and the bottom of the screen, and the viewfinder [a] and a normal TV screen [b] look wide. You can also watch the picture without black bands on a wide-screen TV [c]. When you select the CINEMA mode, DATE, TIME and the battery indicators are displayed above.

### 16:9 FULL

The picture in the viewfinder [d] or on a normal TV [e] is horizontally compressed. You can watch the picture of normal images on a wide-screen TV [f].

### CINEMA (Кино)

Черные полосы появляются у верха и низа экрана, и видоискатель [a] и изображение на нормальном экране телевизора [b] выглядят шире. Также можно смотреть изображение без черных полос на телевизоре с широким экраном кинескопа [c]. При выборе режима CINEMA (Кино) индикация DATE (Дата), TIME (Время) и индикация батареек даются сверху.

### 16:9 FULL (Полное изображение 16:9)

Изображение на видоискателе [d] или на телевизоре нормального размера [e] сжимается по горизонтали. Вы можете смотреть нормальное изображение на телевизоре с широким экраном [f].

### Using the wide mode function

While the camcorder is in Standby mode, press 16:9 WIDE repeatedly so that the desired mode indicator appears in viewfinder. While recording, you cannot change the mode.

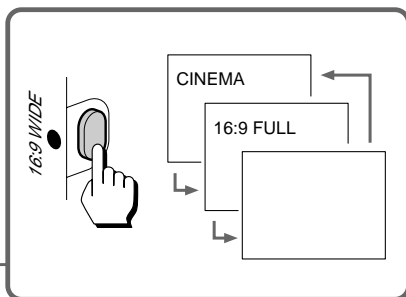
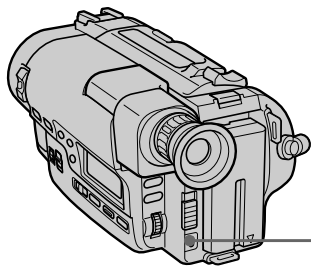

### To cancel wide mode

Press 16:9 WIDE repeatedly until the wide mode indicator disappears.

### To watch the tape recorded in wide mode

To watch the tape recorded in CINEMA mode, set the screen mode of the wide-screen TV to zoom mode. To watch the tape recorded in 16:9 FULL mode, set it to full mode. For details, refer to the instruction manual of your TV. Note that the picture recorded in 16:9 FULL mode looks compressed on a normal TV.

### Notes on wide mode

- If wide mode is set to 16:9 FULL, the Steady Shot function does not work and the “” indicator flashes.
- When you record in 16:9 FULL mode, the date or time indicator will be widened on the wide-screen TV.
- If you dub a tape, the tape is copied in the same mode as the original recording.
- The wide mode is canceled automatically 5 minutes after you remove the power source.
- When recording, you cannot change the mode.

### Использование функции режима широкого изображения

Когда видеокамера находится в режиме Standby (готовность), нажимать на кнопку 16:9 WIDE (Широкое изображение 16:9) повторно до тех пор, пока индикация нужного режима не появится на видоискателе. Невозможно изменить режим во время записи.

### Отмена режима широкого изображения

Нажимать на кнопку 16:9 WIDE (Широкое изображение 16:9) повторно, пока не пропадет индикация режима широкого изображения.

### Воспроизведение записи, осуществленной в режиме широкого изображения

Для воспроизведения записи, осуществленной в режиме CINEMA (Кино), поставить режим работы телевизора с широким экраном в режим трансфокации. А для воспроизведения записи, осуществленной в режиме 16:9 FULL (Полное изображение 16:9) — в режим полного изображения. Подробности смотреть в Инструкции по эксплуатации вашего телевизора. Надо помнить, что изображение, записанное в режиме 16:9 FULL, выглядит сжатым на телевизоре с экраном нормального размера.

### Примечания к режиму широкого изображения

- Если установлен режим 16:9 FULL, функция STEADY SHOT (устойчивая съемка) не выполняется и индикация “” мигает;
- Для записи, осуществленной в режиме 16:9 FULL, индикатор даты или времени растягивается на телевизоре с широким экраном;
- Перезапись осуществляется в одном и том же режиме, что и у первоначальной записи;
- Режим широкого изображения отменяется автоматически через 5 мин после выключения питания;
- Во время записи нельзя изменить режим.



## Selecting picture effect

You can make pictures like those of television with the Picture Effect function.

[a]



[b]



[c]



### PASTEL [a]

Emphasize contrast and gives picture animation-like colours.

### NEG. ART [b]

The colour and brightness of the picture is reversed.

### SEPIA

The picture is sepia.

### B&W

The picture is monochrome (black and white).

### SOLARIZE [c]

The light intensity is more clear, and the picture looks like an illustration.

### MOSAIC [d]

The picture is mosaic.

### SLIM [e]

The picture expands vertically.

### STRETCH [f]

The picture expands horizontally.

## Выбор вида изобразительных эффектов

Можно получать изображение уровня телевизионной программы благодаря функции изобразительных эффектов.

[d]



[e]



[f]



### PASTEL (Пастель) [a]

Повышается контрастность, и изображение приобретает цвета, похожие на цвета мультфильма.

### NEG. ART (Негативное) [b]

Цвет и яркость изображения будут перевернутыми.

### SEPIA (Сепия)

Получается сепия.

### B&W (Черно-белое)

Получается монохроматическое (черно-белое) изображение.

### SOLARIZE (Солнечно) [c]

Повышается освещенность и получается изображение как будто иллюстрация.

### MOSAIC (Мозаика) [d]

Изображение становится мозаичным.

### SLIM (Узкое) [e]

Изображение растягивается по вертикали.

### STRETCH (Растягивание) [f]

Изображение растягивается по горизонтали.

### Using picture effect function

- (1) Press PICTURE EFFECT.
- (2) Turn the control dial to select the desired picture effect mode.

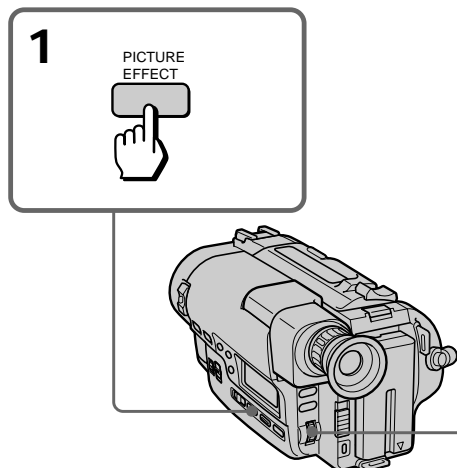

### To turn off picture effect

Press PICTURE EFFECT. The indicator in the viewfinder goes out.

### Note on the picture effect

When you turn the power off, the camcorder returns automatically to normal mode.

### Использование функции изобразительных эффектов

- (1) Нажать на кнопку PICTURE EFFECT (Изобразительные эффекты).
- (2) Повернув переключатель, выбрать желаемый режим изобразительных эффектов.

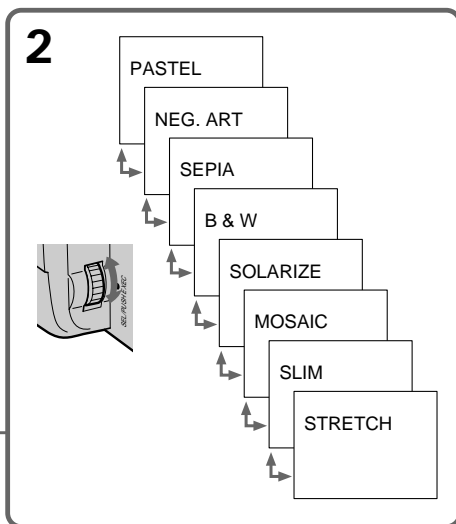

### Отмена изобразительных эффектов

Нажать на кнопку PICTURE EFFECT. Из видоискателя исчезнет индикация.

### Примечание к изобразительным эффектам:

При выключении питания видеокамера возвратится автоматически в нормальный режим.

## When to use manual focus

In the following cases you should obtain better results by adjusting the focus manually.

[a]



[b]

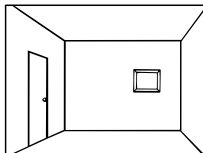

[c]

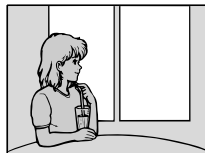

[d]

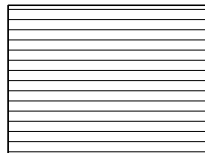

- Insufficient light [a]
- Subjects with little contrast — walls, sky, etc. [b]
- Too much brightness behind the subject [c]
- Horizontal stripes [d]
- Subjects through frosted glass
- Subjects beyond nets, etc.
- Bright subject or subject reflecting light
- Shooting a stationary subject when using a tripod

## Когда фокусировать вручную

Функция фокусировки вручную обеспечивает лучший результат в следующих случаях:

- Не хватает света [a];
- Снимаемый предмет обладает меньшей контрастностью, например, стены, небо и т.д. [b];
- Яркость за снимаемым предметом слишком высока [c];
- Горизонтальные линии [d];
- Снимаемый предмет находится за матовым стеклом;
- Снимаемый предмет находится за сеткой или т.п.;
- Яркий предмет или предмет, отражающий свет;
- При съемке стационарного предмета с применением штатива.

### Focusing manually

When focusing manually, first focus in telephoto before recording, and then reset the shot length.

- (1) Set FOCUS to MANUAL. The  indicator appears in the viewfinder.
- (2) Move the power zoom lever to the "T" side until the lever reaches the end.
- (3) Turn the NEAR/FAR dial to achieve a sharp focus. Be sure not to touch the built-in microphone when you turn the NEAR/FAR dial.
- (4) Set the desired shot length using the power zoom lever.

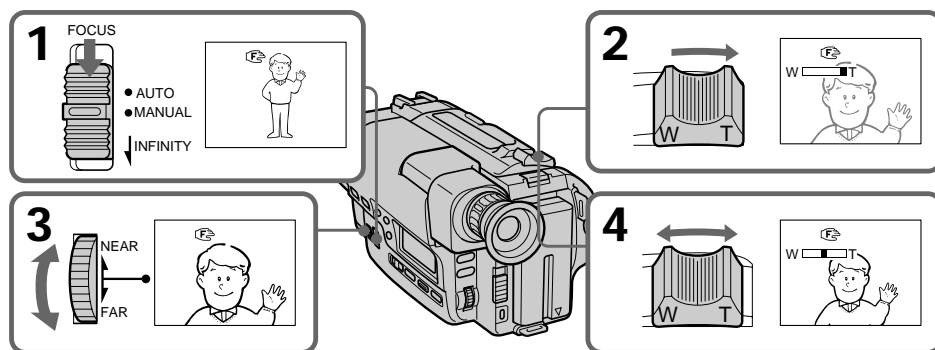

### To return to autofocus mode

Set FOCUS to AUTO. The  indicator in the viewfinder disappears.

### Shooting in relatively dark places



Shoot at wide-angle after focusing in the telephoto position.

### To record a very distant subject

Push FOCUS down to INFINITY. The lens focuses on the most distant subject while FOCUS is held down. When it is released, manual focus mode is resumed. Use this function when shooting through a window or a screen, to focus on a most distant subject.

### Note on manual focusing

The following indicators may appear:

- : When recording a very distant subject.
- : When the subject is too close to focus on.

### Фокусировка в ручном режиме

При ручной фокусировке сначала осуществить фокусировку с применением телеобъектива перед записью, а затем сбросить расстояние съемки.

- (1) Поставить переключатель FOCUS (Фокусировка) в положение MANUAL (Ручн.). В видоискателе появится индикация .
- (2) Переместить рукоятку трансфокации электроприводом в сторону "Т" до отказа.
- (3) Поверните диск NEAR/FAR (близко/далеко) для получения резкой фокусировки. Будьте осторожны, чтобы не прикоснуться к встроенному микрофону, когда Вы поворачиваете диск NEAR/FAR.
- (4) Установить требуемое расстояние съемки при помощи рукоятки трансфокации электроприводом.

### Возврат в режим автоматической фокусировки

Поставить переключатель FOCUS (Фокусировка) в положение AUTO (Автомат.). Из видоискателя исчезнет индикация .

### Съемка в относительно темных местах



Съемку произвести широкоугольно после фокусировки в положении телеобъектива.

### Запись предмета, находящегося на большом расстоянии

Перевести переключатель FOCUS (Фокусировка) вниз в положение INFINITY (Бесконечная дальность). Когда переключатель FOCUS переведен в нижнее положение, линзы фокусируются по самому далекому предмету. При отпускании переключателя восстанавливается режим ручной фокусировки. Использовать эту функцию при съемке через окно или сетку или при фокусировке по самому далекому предмету.

### Примечание к фокусировке в ручном режиме:

Могут появиться следующие индикаторы:

- : при съемке очень удаленного объекта.
- : если объект расположен слишком близко для фокусировки.

# Using the PROGRAM AE function

# Использование функции PROGRAM AE (Программная автоматическая экспозиция)

## Selecting the best mode

You can select one of six PROGRAM AE (Auto Exposure) modes to suit your shooting situation, referring to the following.



### Spotlight mode

For subjects in spotlight, such as at the theatre or a formal event.

### Soft portrait mode

For zooming in on a still subject in telephoto mode, or for a subject behind an obstacle such as a screen. Creates a soft background for subjects such as people or flowers, and faithfully reproduces skin colour.

### Sports lesson mode

For recording fast-moving subjects such as in tennis or golf games.

### Beach & ski mode

For people or faces in strong light or reflected light, such as at a beach in midsummer or on a snowy winter mountain.

### Sunset & moon mode

For recording subjects in dark environments such as sunsets, fireworks, neon signs, or general night views.

### Landscape mode

For distant subjects such as mountains or when recording a subject behind an obstacle such as a window or screen.

## Выбор оптимального режима

Можно выбрать один из шести режимов PROGRAM AE (Программная автоматическая экспозиция) в зависимости от условий съемки согласно нижеследующему:



### Режим подсветки прожектором

Для предметов, подсвеченных прожектором, в том числе и в театрах и при церемониях.

### Режим съемки портрета с нежным фоном

Для трансфокации по недвижущемуся предмету в режиме работы с телеобъективом или для съемки предметов за препятствием, таким как сетка. Обеспечивает создание нежного фона для людей и цветов и точное воспроизведение цвета человеческой кожи.

### Режим спортивного урока

Для записи быстро движущихся предметов, в том числе людей, играющих в теннис или гольф.

### Режим съемки на берегу или на лыжах

Для съемки людей или их лиц при сильном или отраженном свете, в том числе и летом на берегу и в снежных зимних горах.

### Режим съемки на закате или лунной ночью

Для записи предметов на темном фоне, в том числе и на закате, на фоне с фейерверком, неоновой рекламой или другими ночными пейзажами.

### Пейзажный режим

Для съемки предметов, находящихся на большом расстоянии, в том числе и гор и для записи предмета, находящегося за препятствием, таким как окно и сетка.

Using the PROGRAM AE function

- (1) Press PROGRAM AE.
- (2) Turn the control dial to select the desired PROGRAM AE mode.

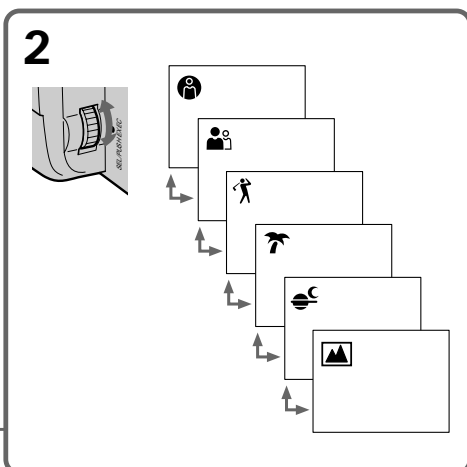
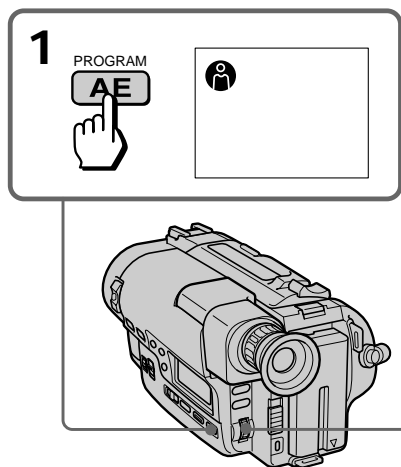

To turn off program AE

Press PROGRAM AE.

Notes on focus setting

- In the Spotlight, Sports lesson and Beach & Ski modes, you cannot take close-ups because the camcorder is set to focus only on subjects in the middle to far distance.
- In the Sunset & Moon and Landscape modes, the camcorder is set to focus only on distant subjects.

Note on PROGRAM AE

You can adjust the exposure while recording using PROGRAM AE mode.

Выключение режима AE (Автоматическая экспозиция)

Нажать на кнопку PROGRAM AE (программная автоматическая экспозиция).

Примечания относительно установки фокуса

- В режиме прожекторного освещения, спортивных состязаний, а также в пляжном и лыжном режимах Вы не сможете выполнить съемку крупным планом, поскольку видеокамера установлена на фокусировку объектов только на среднем и дальнем расстоянии.
- В режиме захода солнца и луны, а также в ландшафтном режиме видеокамера установлена для фокусировки только на удаленные объекты.

Примечание относительно режима PROGRAM AE

Вы можете отрегулировать экспозицию во время записи, используя режим PROGRAM AE.

# Shooting with backlighting

# Съемка при фоновом свете

When you shoot a subject with the light source behind the subject or a subject with a light background, use the BACK LIGHT function.

При съемке предмета с источником излучения за ним или при фоновом свете использовать функцию BACK LIGHT (Фоновый свет).

Press BACK LIGHT. The  indicator appears in the viewfinder.

Нажать на кнопку BACK LIGHT (Фоновый свет). В видоискателе появится индикация .

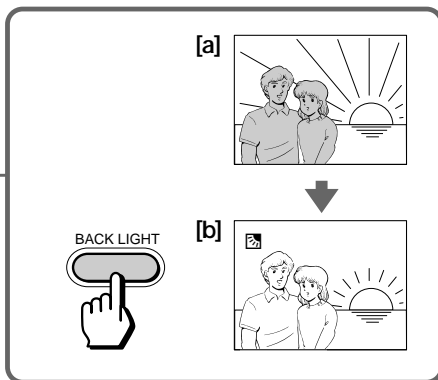
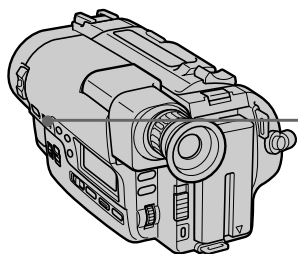

[a] Subject is too dark because of backlight.  
[b] Subject becomes bright with backlight compensation.

[a] Предмет слишком темный из-за фонового света.

[b] Предмет становится ярким за счет компенсации фонового света.

## After shooting

Be sure to release this adjustment condition by pressing BACK LIGHT again. The  indicator disappears. Otherwise, the picture will be too bright under normal lighting condition.

## После съемки

Обязательно надо выключить эту функцию, нажав на кнопку BACK LIGHT (Фоновый свет) еще раз. Индикация  исчезнет.

Если функция не выключена, то получается слишком яркое изображение в нормальных условиях свечения.

This function is also effective under the following conditions:

- On snow, e.g. at a ski resort
- At the beach under strong sunshine
- A subject with a light source nearby or a mirror reflecting light
- A white subject against a white background.

Especially when you shoot a person wearing shiny clothes made of silk or synthetic fiber, his or her face tends to become dark if you do not use this function.

**Эта функция также эффективна в следующих условиях:**

- На снегу, т.е. на лыжном курорте;
- На берегу с сильным солнечным излучением;
- Предмет находится близко к источнику света или свету, отраженному зеркалом;
- Белый предмет на белом фоне. В частности, когда вы снимаете человека, одетого в глянцевую одежду из шелковой синтетической ткани, его лицо склонно темнеть, если не используется эта функция.

## To make a fine adjustment

You can adjust the exposure manually. However, when you adjust the exposure manually, BACK LIGHT does not operate.

## Для выполнения тонкой регулировки

Вы можете отрегулировать экспозицию вручную. Однако при регулировке экспозиции вручную функция BACK LIGHT не работает.

# Adjusting the exposure

# Регулировка экспозиции

## When to adjust the exposure

Adjust the exposure manually under the following cases.

[a]



- [a]
- The background is too bright (back lighting)
  - Insufficient light: most of the picture is dark

- [b]
- Bright subject and dark background
  - To record the darkness faithfully

## Adjusting the exposure

- (1) Press EXPOSURE.
- (2) Turn the control dial to adjust the brightness.

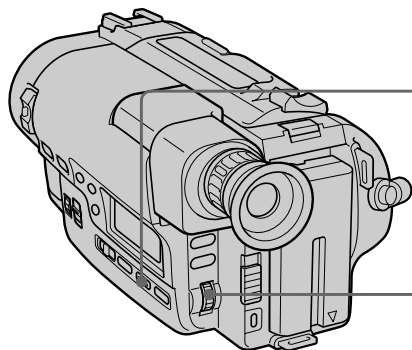

## To return to automatic exposure mode

Press EXPOSURE again.

## Когда отрегулировать экспозицию

Выполните регулировку экспозиции вручную в следующих случаях.

[b]



- [a]
- высокая яркость фона (При фоновом свете);
  - недостаточная освещенность; Почти все изображение темное.

- [b]
- яркий предмет и темный фон:
  - запись темноты, как есть.

## Регулировка экспозиции

- (1) Нажать на кнопку EXPOSURE (Экспозиция).
- (2) Поворачивая регулировочный диск, отрегулировать яркость.

1

EXPOSURE



2

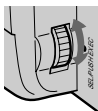

## Возврат к режиму автоматической экспозиции

Нажать на кнопку EXPOSURE (Экспозиция).



### Shooting with the sun behind you

If the light source is behind your subject, or in the following situations, the subject will be recorded too dark.

- The subject is indoors and there is a window behind the subject.
- Bright light sources are included in the scene.
- When shooting a person wearing white or shiny clothes in front of a white background, the face will be recorded too dark.

### Shooting in the dark

We recommend you to use a video light (not supplied). To get the best colour, you must maintain a sufficient light level.

### When you adjust the exposure manually

- BACK LIGHT does not appear.
- If you press PROGRAM AE, the camcorder automatically returns to automatic exposure mode.

### Съемка в случае, когда солнце находится за предметом

Предмет становится слишком темным в случае, если источник света находится за предметом, а также в случае:

- когда предмет находится в здании и за ним есть окно;
- когда кадр включает в себя источник яркого света.
- При съемке человека, одетого в белую или глянцевую одежду, на белом фоне лицо записывается слишком темно.

### Съемка в темноте

Рекомендуется применить видеолампу (не поставляемую вместе с аппаратом). Для обеспечения оптимальных цветов должен быть выдержан достаточный уровень освещенности.

### При регулировке экспозиции в ручном режиме

- Индикация BACK LIGHT (Фоновый свет) появится.
- Если Вы нажмете кнопку PROGRAM AE, видеокамера автоматически вернется в режим автоматической экспозиции.

# Superimposing a title

# Нанесение титра

You can select one of eight preset titles. You can also select the language, position, and colour of titles in the menu system.

Можно выбирать любой из 8 предварительно установленных титров. Также можно выбирать язык, место нанесения и цвет титра при помощи системы меню.

## Selecting the language

- (1) While the camcorder is in Standby mode, press MENU to display the menu.
- (2) Turn the control dial to select TITLE LANG, then press the dial.
- (3) Turn the control dial to select the desired language, then press the dial.
- (4) Press MENU to erase the menu display.

## Выбор языка

- (1) Пока видеокамера находится в режиме Standby (Готовность), индицировать меню, нажав на кнопку MENU (Меню).
- (2) Выбрать TITLE LANG (Язык титра), поворачивая дисковый переключатель, и затем нажать на него.
- (3) Выбрать требуемый язык титра, поворачивая дисковый переключатель, и затем нажать на него.
- (4) Погасить меню, нажав на кнопку MENU (Меню).

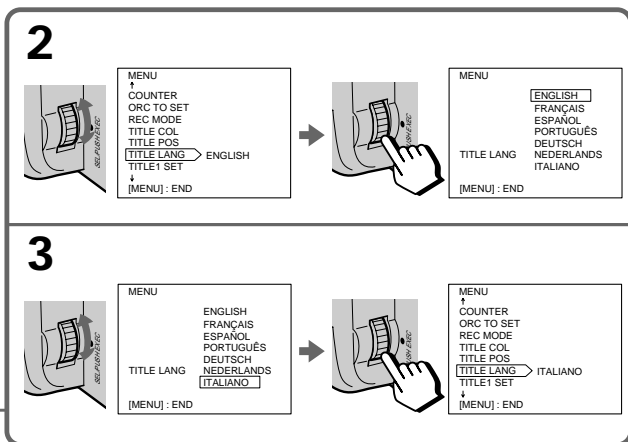
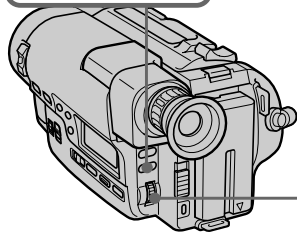
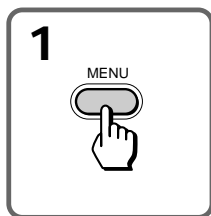

## Using titles

### To add the title from the beginning

- (1) While the camcorder is in Standby mode, press TITLE repeatedly until the desired title appears. Each time a new title appears, it flashes. When the desired title appears, wait for it to stop flashing.
- (2) Press START/STOP to start recording.
- (3) When you want to stop recording the title, press TITLE.

## Использование титров

### Добавление титра с самого начала

- (1) Пока видеокамера находится в режиме Standby (Готовность), нажимать на кнопку TITLE (Титр) повторно, пока не появится требуемый титр. Каждый титр мигает, когда он появится. Когда появится требуемый титр, подождать до того, как он перестанет мигать.
- (2) Начать запись, нажав на кнопку START/STOP (Пуск/Останов).
- (3) В момент, когда понадобится остановить записывание титра, нажать на кнопку TITLE (Титр).

### To add the title while you are recording

- (1) While the camcorder is in Standby mode, press TITLE repeatedly until the desired title appears. Each time a new title appears, it flashes.
- (2) When the desired title appears, wait for it to stop flashing, and press TITLE again to erase the title from the display.
- (3) Press START/STOP to start recording.
- (4) When you reach the point where you want to add the title, press TITLE.
- (5) When you want to stop recording the title, press TITLE again.

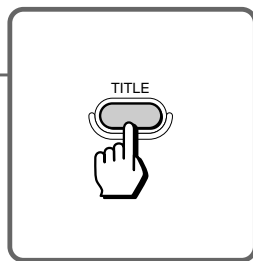
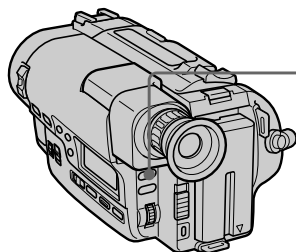

### Titles cycle as follows:

Original title 1 → Original title 2 → HELLO! → HAPPY BIRTHDAY → HAPPY HOLIDAYS → CONGRATULATIONS! → OUR SWEET BABY → WEDDING → VACATION → THE END  
 After "THE END" the title indicator goes off once and returns to Original title 1 again.  
 The titles are displayed in the language you selected in the menu system.

### Notes on superimposing a title

- If you have not made any original titles, they are not displayed.
- You cannot select a title while you are recording.
- FADER does not work while the title is displayed.
- A title, a date and time cannot be recorded at the same time.
- When fading in or out you cannot display a title.
- If you display the menu while superimposing a title, the title is not recorded while the menu is being displayed.

### Добавление титра во время записи

- (1) Когда видеосъемка находится в режиме Standby (Готовность), нажимать на кнопку TITLE (Титр) повторно, пока не появится требуемый титр.
- (2) При появлении требуемого титра подождать, пока он не перестанет мигать, и нажать на кнопку TITLE еще раз для стирания титра с дисплея.
- (3) Начать запись, нажав на кнопку START/STOP (Пуск/Останов).
- (4) При наступлении момента, в который требуется добавить титр, нажать на кнопку TITLE.
- (5) Для прекращения записи титра нажать на кнопку TITLE.

### Титры появляются циклически в следующем порядке:

Оригинальный титр 1 → Оригинальный титр 2 → HELLO! (Здравствуй!) → HAPPY BIRTHDAY (с днем рождения!) → HAPPY HOLIDAYS (с праздником!) → CONGRATULATIONS! (Поздравляю!) → OUR SWEET BABY (Наш хорошенький ребенок) → WEDDING (Свадьба) → VACATION (Каникулы) → THE END (Конец)  
 После "THE END" индикация титра раз гаснет, а потом вернется к Оригинальному титру №1 еще раз.  
 Титры отображаются на языке, который Вы выбрали в системе меню.

### Примечания к нанесению титра:

- Если Вы не создали каких-либо оригинальных титров, они не будут отображаться.
- Нельзя выбрать титр во время записи;
- FADER (Регулятор уровня сигнала) не функционирует во время индикации титра;
- Титр, дата и время не могут записываться одновременно;
- Во время выхода из затемнения или ухода в него невозможно индцировать титр;
- Если вызвать меню во время нанесения титра, то титр не может записываться, пока меню индцируется.

## To select the colour of the title

- (1) While the camcorder is in Standby mode, press MENU to display the menu.
- (2) Turn the control dial to select TITLE COL, then press the dial.
- (3) Turn the control dial to select the desired colour, then press the dial.  
You can choose from the following 7 colors:  
WHITE ↔ YELLOW ↔ VIOLET ↔ RED  
↔ CYAN ↔ GREEN ↔ BLUE
- (4) Press MENU to erase the menu display.

## To select the position of the title

- (1) While the camcorder is in Standby mode, press MENU to display the menu.
- (2) Turn the control dial to select TITLE POS, then press the dial.
- (3) Turn the control dial to select the desired position (CENTER or BOTTOM), then press the dial.
- (4) Press MENU to erase the menu display.

## Выбор цвета титра

- (1) Пока видеокамера находится в режиме Standby (Готовность), вызвать меню, нажав на кнопку MENU (Меню).
- (2) Поверните диск управления, чтобы выбрать TITLE COL, затем нажмите диск.
- (3) Поверните диск управления, чтобы выбрать желаемый цвет, а затем нажмите диск.  
Вы можете выбрать один из следующих 7 цветов:  
WHITE (белый) ↔ YELLOW (желтый) ↔ VIOLET (фиолетовый) ↔ RED (красный) ↔ CYAN (лазурный) ↔ GREEN (зеленый) ↔ BLUE (синий)
- (4) Погасить меню, нажав на кнопку MENU (Меню).

## Выбор места нанесения титра

- (1) Пока видеокамера находится в режиме Standby (Готовность), индицировать меню в видеоскателе, нажав на кнопку MENU (Меню).
- (2) Поверните диск управления, чтобы выбрать TITLE POS, а затем нажмите диск..
- (3) Поверните диск управления, чтобы выбрать желаемое положение титра (CENTER (центральное) BOTTOM (нижнее)), а затем нажмите диск.
- (4) Погасить меню, нажав на кнопку MENU (Меню).

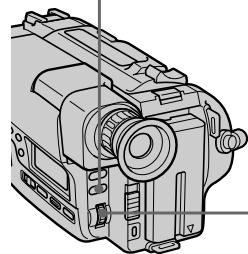
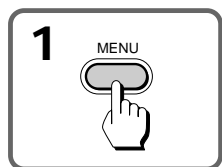

<b>2</b>  	<b>TITLE COL</b> MENU WIND COMMANDER COUNTER ORC TO SET REC MODE TITLE COL → WHITE TITLE POS ↓ [MENU]: END	<b>TITLE POS</b> MENU ↑ COMMANDER COUNTER ORC TO SET REC MODE TITLE COL TITLE POS → CENTER TITLE LANG ↓ [MENU]: END
	MENU [WHITE YELLOW VIOLET RED CYAN GREEN BLUE ] TITLE COL [MENU]: END	MENU TITLE POS [CENTER BOTTOM] [MENU]: END
<b>3</b>  	MENU WHITE YELLOW VIOLET RED CYAN [GREEN BLUE ] TITLE COL [MENU]: END	MENU TITLE POS [CENTER BOTTOM] [MENU]: END
	MENU WIND COMMANDER COUNTER ORC TO SET REC MODE TITLE COL → GREEN TITLE POS ↓ [MENU]: END	MENU ↑ COMMANDER COUNTER ORC TO SET REC MODE TITLE COL TITLE POS → BOTTOM TITLE LANG ↓ [MENU]: END

# Making your own titles

# Составление оригинальных титров

You can make up to two titles and store them in the camcorder. Eject the cassette before you begin. Your title can have up to 22 letters.

- (1) While the camcorder is in Standby mode, press MENU to display the menu.
- (2) Turn the control dial to select TITLE1 SET or TITLE2 SET, then press the dial.
- (3) Turn the control dial to select the desired character, then press the dial.  
To move the cursor to the character on the left side, select ←.
- (4) Repeat step 3 until you finish the title.
- (5) When you are finished, turn the control dial to select ←, then press the dial.
- (6) Press MENU to erase the menu display.

Вы можете составлять два титра и хранить их в видеокамере. Перед приступлением к составлению титров снять кассету. Ваш титр может иметь не более 22 букв.

- (1) Пока видеокамера находится в режиме Standby (Готовность), вызвать меню, нажав на кнопку MENU (Меню).
- (2) Поверните диск управления, чтобы выбрать TITLE 1 SET или TITLE 2 SET, затем нажмите диск.
- (3) Поверните диск управления, чтобы выбрать желаемый знак, а затем нажмите диск.  
Для того, чтобы передвинуть курсор к знаку с левой стороны, выберите ←.
- (4) Повторите пункт 3, пока Вы не закончите титр.
- (5) Когда Вы закончите, поверните диск управления, чтобы выбрать ←, а затем нажмите диск.
- (6) Погасить меню, нажав на кнопку MENU (Меню).

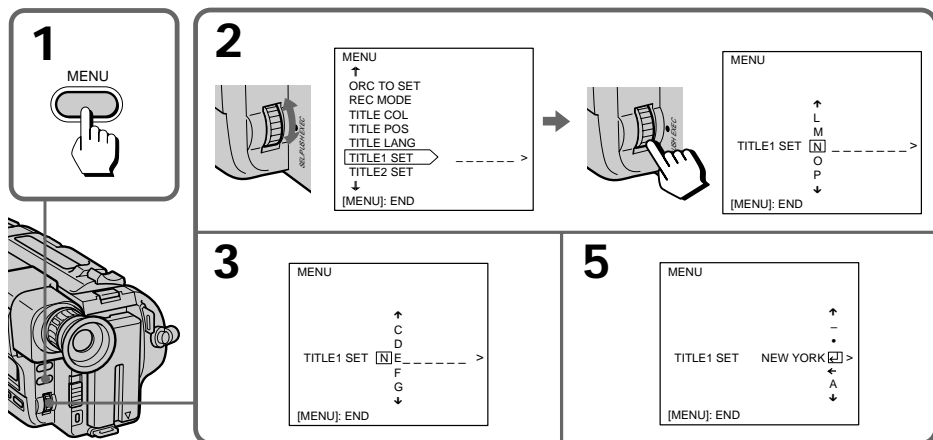

## To edit the title you have stored

In step 2, select TITLE 1 SET or TITLE 2 SET, whichever title you want to edit is stored in. Then change the title.

If you do nothing more than 5 minutes while a cassette is in the camcorder

The power goes off automatically. Turn STANDBY down once, turn it again up and proceed from step 1.

When you enter 22 letters in step 4

The title is stored automatically. (You do not need to go to step 5.)

## Редактирование запомненного титра

При операции по п. (2) выбрать одно из TITLE 1 SET (Задание титра 1) и TITLE 2 SET (Задание титра 2), по которому запомнен титр, подлежащий редактированию. Затем изменить титр.

**Если вы не выполняете ни какой операции более 5 мин**

Питание выключится автоматически. Повернуть переключатель STANDBY (Готовность) вниз, а затем повернуть его вверх еще раз, и начать операцию с п. (1).

**Если введены 22 буквы при операции по п. (4)**

Титр запомнится автоматически. (Выполнять операцию по п. (5) не требуется.)

### To delete a title

At the leftmost character position, select ← and press the control dial. Do not erase the title by selecting empty spaces. If you do so, a title full of empty spaces is stored.

### Исключение титра

В положении крайнего левого знака выбрать ← и нажать на кнопку TITLE (Титр). Нельзя гасить титр путем выбора пробелов. В противном случае запомнится титр состоящий из пробелов полностью.

## Recording with the date/time

## Запись с указанием даты/времени

Before you start recording or during recording, press DATE or TIME. You can record the date or time displayed in the viewfinder with the picture. Press DATE (or TIME), then press TIME (or DATE) to display date and time together. The clock is already set at the factory, to London time for United Kingdom and to Paris time for the other European countries. You can reset the clock in the menu system.

Перед тем, как Вы начнете запись или во время записи нажмите кнопку DATE или кнопку TIME. Вы можете записывать дату или время, отображаемые в видоискателе, вместе с изображением. Нажать DATE (или TIME), а затем нажать TIME (или DATE) для одновременного отображения даты и времени.

Часы уже установлены на заводе-изготовителе на лондонское время для Соединенного Королевства и на парижское время для других европейских стран. Вы можете выполнить повторную установку часов в системе меню.

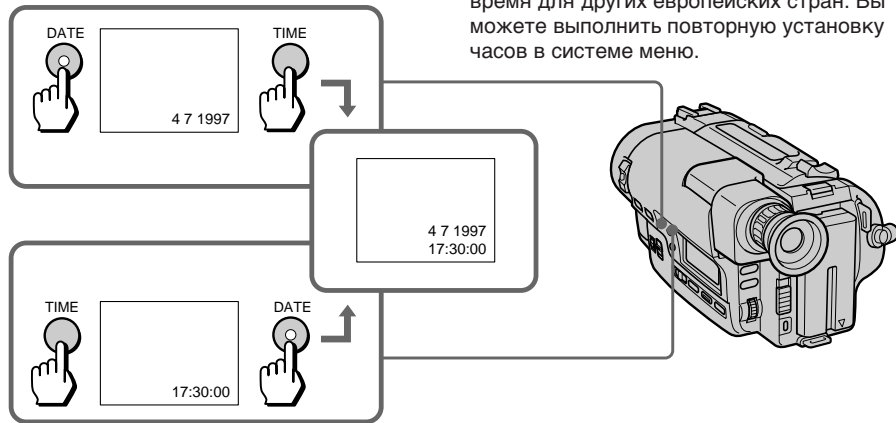

### To stop recording with the date and/or time

Press DATE and/ or TIME again. The date and/ or time indicator disappears. The recording continues.

### Для прекращения записи даты и/или времени в записи

Нажать на кнопку DATE (Дата) и/или TIME (Время) еще раз. Исчезнет индикация даты и/или времени. А запись продолжится.

### Note on the date or time indicator

If you press DATE or TIME while you are recording in CINEMA mode, the indicators in the viewfinder move upwards.

### Примечание относительно индикатора даты или времени

Если Вы нажмете кнопку DATE или кнопку TIME во время записи в режиме CINEMA, индикаторы в видоискателе переместятся вверх.

# Re-recording a picture in the middle of a recorded tape

# Перезапись изображения в середине ленты с записью

## —CCD-TR825E only

You can insert a scene in the middle of a recorded tape by setting the starting and ending points. The previous recorded portion will be erased. If the RC time code appears in the viewfinder, set COUNTER to NORMAL in the menu system to display the tape counter.

- (1) While the camcorder is in Standby mode, keep pressing the + (forward playback) or - (reverse playback) side of EDITSEARCH, and release the button where you want to end the insertion [b]. The camcorder enters Standby mode again.
- (2) Press COUNTER RESET. The counter resets to zero.
- (3) Keep pressing the - side of EDITSEARCH and release the button at the point where you want to start the insertion [a].
- (4) Press ZERO MEM on the Remote Commander. The ZERO MEM indicator flashes.
- (5) Press START/STOP to start recording. The recording stops automatically at the counter zero point.

## — Только модель CCD-TR825E

Можно вставить сцену в середине ленты с записью, задавая начальную и конечную точки. Имейшаяся запись сотрется. Когда появится код времени записи в видоискателе, установить COUNTER (Счетчик) в NORMAL (Нормальный режим) в системе меню для вызова счетчика ленты.

- (1) Пока видеокамера находится в режиме Standby (Готовность), удерживать кнопку + (Воспроизведение с перемоткой вперед) или - (Воспроизведение с перемоткой назад) переключателя EDIT SEARCH (Редакционный поиск) в нажатом состоянии, и отпустить ее в точке, где вставка должна закончиться [b]. Видеокамера перейдет в режим Standby (Готовность) обратно.
- (2) Нажать на кнопку COUNTER RESET (Сброс счетчика). Счетчик сбросится в нуль.
- (3) Удерживать кнопку - переключателя EDIT SEARCH (Редакционный поиск) в нажатом состоянии и отпустить ее в точке, где вставка должна начаться [a].
- (4) Нажать на кнопку ZERO MEM (Память нуля) на пульте дистанционного управления. В результате, мигает индикация ZERO MEM (Память нуля).
- (5) Включить запись, нажав на кнопку START/STOP (Пуск/Останов). Запись выключится автоматически при сбросе счетчика на нуль.

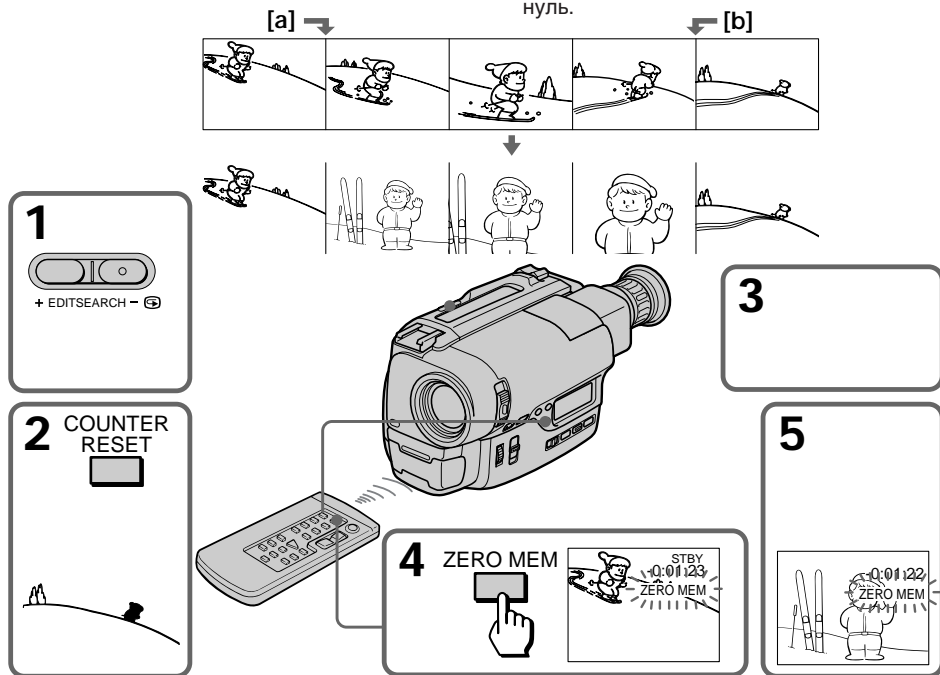

### To change the end point

Press ZERO MEM to erase the ZERO MEM indicator, then repeat steps 2 to 5.

### Notes on re-recording

- The picture and the sound may be distorted at the end of the inserted portion when it is played back.
- If you re-record on the portion which contains non-recorded section, the zero memory function may not work correctly.
- When the START/STOP switch is set to 5 SEC or ANTI GROUND SHOOTING  $\perp$ , you cannot use the zero memory function.

### Для изменения точки конца

Погасить индикацию ZERO MEM (Память нуля), нажав на кнопку ZERO MEM (Память нуля), и затем повторить операцию по п.п. (2) – (5).

### Примечания к перезаписи

- Изображение и звук могут исказиться в конце вставленного участка при воспроизведении.
- Если Вы выполняете перезапись на участке, который содержит незаписанные места, функция запоминания нуля может работать неправильно.
- Если переключатель START/STOP установлен в положение 5 SEC или ANTI GROUND SHOOTING  $\perp$ , Вы не сможете использовать функцию запоминания нуля.



Use this feature to check the tape condition before recording, so that you can get the best possible picture (ORC).

- (1) While the camcorder is in Standby mode, press MENU to display the menu.
- (2) Turn the control dial to select ORC TO SET, then press the dial. "START/STOP KEY" starts flashing.
- (3) Press START/STOP. The ORC indicator starts flashing. The camcorder takes about 5 seconds to check the tape condition and then returns to Standby mode.

Эта функция используется для проверки состояния ленты перед записью с целью получить оптимальное изображение (ОРС).

- (1) Пока видеокамера находится в режиме Standby (Готовность), вызвать меню, нажав на кнопку MENU (Меню).
- (2) Поверните диск управления, чтобы выбрать ORC TO SET, а затем нажмите диск. Начнет мигать индикация "START/STOP KEY"
- (3) Нажмите кнопку START/STOP. Начнет мигать индикатор ORC. Потребуется 5 секунд для проверки состояния ленты, после чего видеокамера вернется в режим готовности.

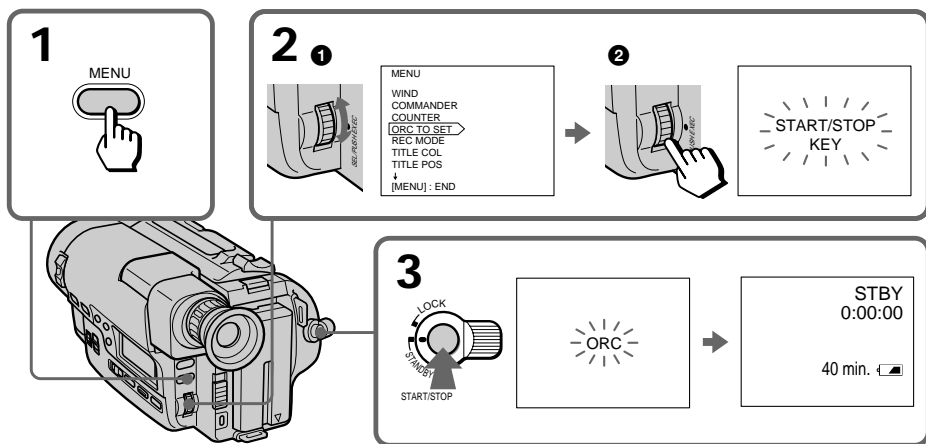

**If the cassette has been ejected**  
Every time you eject the cassette, ORC is canceled. Set ORC again.

**Если кассета извлечена**  
Каждый раз, когда извлекается кассета, функция ORC отменяется. Установить ее повторно.

**To check if you have performed ORC**  
If the ORC indicator lights up in the display window, the tape condition has been checked.

**Проверка на завершение ORC**  
Если на дисплее индицируется ORC, то это значит, что завершена проверка состояния ленты.

### Notes on the ORC function

- When you set ORC TO SET, the recording on the tape is erased for about 0.1 second so that the camcorder can check the tape condition. Be careful when you use a recorded tape. The 0.1 second blank is erased if you record from the point where you set ORC TO SET for more than 2 seconds, or if you record over the blank.
- You cannot use this function on a tape with the red mark on the cassette exposed.
- While the ORC function is turned on, you cannot operate the power zoom lever.

### Примечания относительно функции ORC

- Если Вы выполните установку ORC TO SET, на ленте будет стираться запись около 0,1 секунды, так, что видеокамера сможет проверить состояние ленты. Будьте осторожны, когда Вы используете записанную видеоленту. Промежуток в 0,1 секунды сотрется, если Вы будете выполнять запись с того места, где Вы выполнили установку ORC TO SET более, чем на 2 секунды или же, если Вы будете выполнять запись поверх пустого места.
- Вы не сможете использовать эту функцию с лентой, на кассете которой установлена красная метка.
- В то время, когда включена функция ORC, Вы не сможете управлять рычагом приводного трансфокатора.

# Releasing the STEADY SHOT function

When you shoot, the  indicator appears in the viewfinder. This indicates that the Steady Shot function is working and the camcorder compensates for camera-shake.

You can release the Steady Shot function when you do not need to use the Steady Shot function. Do not use the Steady Shot function when shooting a stationary object with a tripod.

Set STEADY SHOT to OFF. The  indicator goes off.

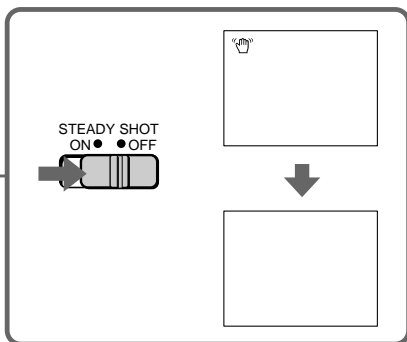
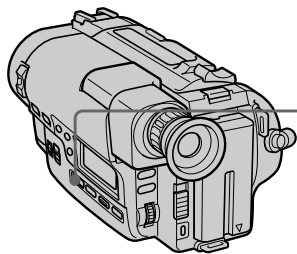

## To activate the Steady Shot function again

Set STEADY SHOT to ON. The  indicator appears in the viewfinder.

### Notes on the Steady Shot function

- The Steady Shot function will not correct excessive camera-shake.
- When you switch the Steady Shot function on or off, the exposure may fluctuate.
- Steady Shot does not operate when you select the 16:9 FULL mode. If you set STEADY SHOT to ON, the  indicator flashes.

# Выключение функции STEADY SHOT (Устойчивая съемка)

При съемке индикация  появится в видоискателе. Это значит, что действует функция устойчивой съемки и компенсируются колебания видеокамеры.

Можно выключить функцию устойчивой съемки при отсутствии ее необходимости. Не использовать функцию при съемке неподвижного предмета с применением треножника.

Перевести выключатель STEADY SHOT (устойчивой съемки) в положение OFF (Выключение). Индикация  пропадет.

## Повторное включение функции устойчивой съемки

Перевести выключатель устойчивой съемки в положение ON (Включение). Индикация  появится в видоискателе.

### Примечания к функции устойчивой съемки

- Функция устойчивой съемки не корректирует слишком интенсивные колебания видеокамеры;
- При включении или выключении функции устойчивой съемки может колебаться экспозиция;
- Функция устойчивой съемки не действует, когда выбран режим 16:9 FULL (Полное изображение 16:9). Если Вы установили функцию устойчивой съемки STEADY SHOT во включенное положение ON, индикатор  будет мигать.

## —CCD-TR825E only

You can search for the boundary between recording dates using the Date Code automatically recorded on the tape.

There are two modes:

- Searching for the beginning of a specific date, and playing back from there (**Date Search**)
- Searching for the beginning of all days, one after another, playing back about 10 seconds of each (**Date Scan**)

## – Только модель CCD-TR825E

Вы можете найти границы между датами записи с применением функции кодирования даты, записанной на видеоленте автоматически.

Предусмотрены следующие два режима:

- Поиск начала определенной даты и воспроизведение с данной даты (**Поиск даты**)
- Поиск начала всех дней один за другим с воспроизведением примерно за 10 сек каждая (**Развертка даты**)

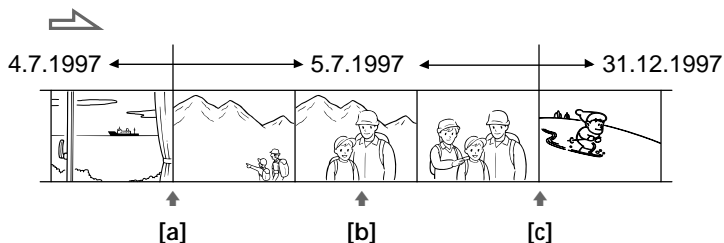

Each time you press DATE, the mode changes as follows:

Date Search → Date Scan → nothing

При каждом нажатии кнопки DATE (Поиск даты) режим переключится как нижеследующие:

Поиск даты → Развертка даты → Отсутствие

### To search for the beginning of a specific date

- (1) Set the POWER switch to PLAYER. The video control buttons light up.
- (2) Press DATE on the Remote Commander.
- (3) When the current position is [b], press ◀◀ to search towards [a] or press ▶▶ to search towards [c].

### Поиск начала определенной даты

- (1) Установите переключатель POWER в положение PLAYER. Высветятся кнопки видеорегулировок.
- (2) Нажмите кнопку DATE на пульте дистанционного управления.
- (3) Если текущее положение соответствует [b], то нажмите кнопку ◀◀ для поиска по направлению к положению [a] или нажмите кнопку ▶▶ для поиска по направлению к положению [c].

## To scan the beginning of all days

- (1) Set the POWER switch to PLAYER.
- (2) Press DATE on the Remote Commander twice.
- (3) Press ◀◀ or ▶▶. Date Scan starts.

## Развертка начала всех дней

- (1) Установить выключатель POWER (Питание) в положение PLAYER (Воспроизведение).
- (2) Нажать на кнопку DATE (поиск даты) на пульте дистанционного управления дважды.
- (3) Нажать на кнопку ◀◀ или ▶▶. Развертка даты начнется.

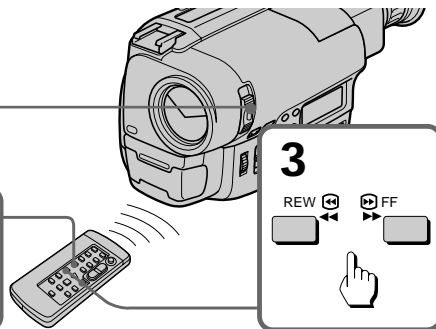
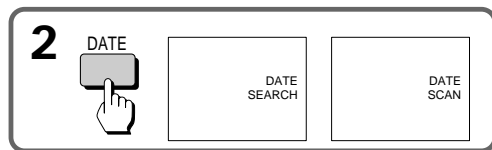
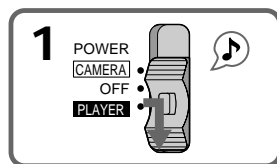

### To stop searching or scanning

Press one of the following buttons: DATE, ▶, ■, ◀◀ or ▶▶.

### To view pictures during searching or scanning

Press ▶ and then press ◀◀ or ▶▶.

### If you do Date Search or Date Scan during playback

While the camcorder is looking for the date, a fast forward or rewind picture is displayed. Some noise is inevitable.

### If you have erased or rewritten the index signal

The point at which the date changes may be out of position by about 10 seconds of playback.

### Notes on Date Search and Date Scan mode

- If a day's recording is not longer than 2 minutes, the camcorder may not accurately find its boundaries.
- Date Search and Date Scan do not function on a tape recorded by a camcorder without the Data Code function.
- If you write the RC time code on a recorded tape, Date Search and Date Scan do not function.

### Остановка поиска или развертки

Нажать на одну из следующих кнопок перемещения ленты: ▶, ■, ◀◀ или ▶▶.

### Просмотр изображения при поиске или развертке

Нажать на кнопку ▶, затем на кнопку ◀◀ или ▶▶.

### Если Вы выполняете поиск или сканирование даты во время воспроизведения

В то время, когда видеокамера выполняет поиск даты, отображается изображение в режиме ускоренной перемотки вперед или назад. При этом неизбежны некоторые помехи.

### Если Вы стерли или перезаписали индексный сигнал

Место, в котором изменяется дата, может отклониться от положения примерно на 10 секунд воспроизведения.

### Примечания по режимам поиска и развертки даты

- Если время записи в день не превышает 2 минуты, видеокамера не может найти границы записи точно.
- Поиск и развертка даты не исполняются на ленте, записанной видеокамерой, не имеющей функцию кодирования даты. Ваша видеокамера снабжена функцией кодирования даты.
- При записи кода времени RC на предварительно записанную ленту поиск даты и сканирование даты не функционируют.

# Returning to a pre-registered position

# Возврат к предварительно зарегистрированному положению

## —CCD-TR825E only

Using the Remote Commander, you can easily go back to the desired point on a tape after playback. Use the tape counter. If the RC time code appears in the viewfinder, set COUNTER to NORMAL in the menu system to display the tape counter.

- (1) During playback, press COUNTER RESET at the point you later want to locate. The counter shows "0:00:00" in the viewfinder.
- (2) Press ■ when you want to stop playback.
- (3) Press ZERO MEM on the Remote Commander. The ZERO MEM indicator flashes in the viewfinder.
- (4) Press ◀◀ to rewind or press ▶▶ to fast-forward the tape to the counter's zero point. The tape stops automatically when the counter reaches approximately zero.

## – Только модель CCD-TR825E

С пульта дистанционного управления Вы можете без труда перемотать ленту назад до требуемого фрагмента видеозаписи после воспроизведения. Для этого пользоваться счетчик длины ленты. Если временной код RC появится в видоискателе, установить COUNTER (Счетчик) в положение NORMAL (Норм.) в системе меню для показания счетчика длины ленты.

- (1) В режиме воспроизведения нажать на кнопку COUNTER RESET (Сброс счетчика) в положении, которое вы хотите обнаружить позже. Счетчик покажет "0:00:00" в видоискателе.
- (2) Нажать на кнопку ■ тогда, когда вы хотите остановить воспроизведение.
- (3) Нажать на кнопку ZERO MEM (Нет памяти) на пульте дистанционного управления. Индикация ZERO MEM мигает в видоискателе.
- (4) Нажать на кнопку ◀◀ для перемотки назад или на кнопку ▶▶ для ускоренной перемотки вперед до нулевого положения счетчика. Лента останавливается автоматически, когда счетчик доходит приблизительно до нуля.

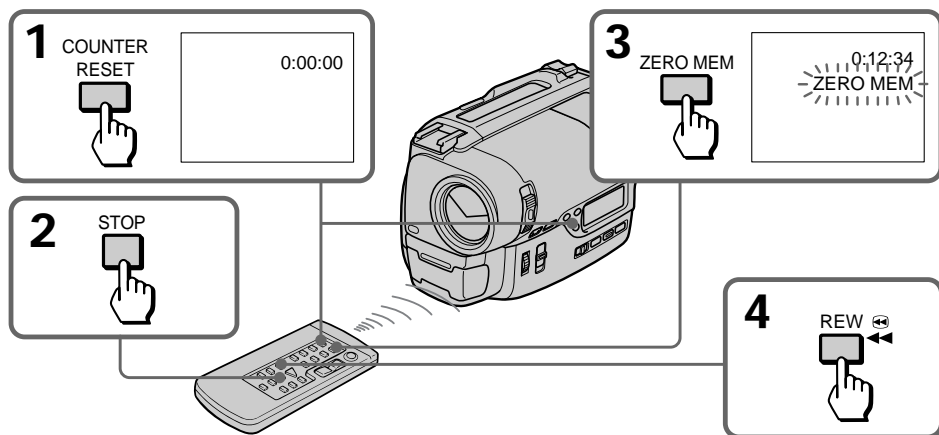

### Notes on the tape counter

- Something must be recorded on the tape in order for the tape counter to function. Tape counter does not work on a blank tape.
- There may be a discrepancy of several seconds from the actual time.

### Примечания по счетчику длины ленты

- Что-то должно быть записано на ленте для функционирования счетчика. Данный счетчик не работает на незаписанной ленте.
- Бывает расхождение с фактическим временем в несколько секунд.

### Notes on ZERO MEM

- When you press ZERO MEM, the counter's zero point is memorized. Press ZERO MEM again before rewinding to cancel the memory.
- This function is canceled automatically once the tape is rewound or advanced to the point you pre-registered.
- ZERO MEM does not function during recording or playing back.

### Примечания по кнопке ZERO MEM (нет памяти)

- Нажимом на кнопку ZERO MEM нулевое положение счетчика запомнится. Перед перемоткой назад для отмены памяти нажать на кнопку ZERO MEM снова.
- Данная функция отменится автоматически как только лента перемотана назад или вперед до положения, которое Вы регулировали предварительно.
- Кнопка ZERO MEM не действует в режиме записи или воспроизведения.

## Locating the marking position

## Обнаружение положения отметки

### —CCD-TR825E only

You can locate the beginning of a desired programme easily by marking an index signal during recording or playback and searching for it later.

### – Только модель CCD-TR825E

Вы можете определить начало требуемой программы без труда с отметкой индексного сигнала при записи или воспроизведении, а также и при поиске ее позже.

### Marking an index signal

You can mark an index signal during recording or playback.

### Отметка индексного сигнала

Вы можете отметить индексный сигнал при записи или воспроизведении.

### When marking at the beginning of recording or playback

Press INDEX MARK on the Remote Commander in recording standby or playback pause mode. The INDEX MARK indicator appears in the viewfinder with the MARK indicator flashing. When recording or playback starts, the MARK indicator stops flashing. This shows that the index signal is being marked. Then the INDEX MARK indicator will disappear.

### Отметка в начале записи или воспроизведения

Нажать на кнопку INDEX MARK (Отметка индекса) на пульте дистанционного управления в режиме готовности или кратковременной паузы. Индикация INDEX MARK (отметка индекса) появится в видеоискателе с миганием MARK (Отметка). Когда начнется запись или воспроизведение, индикация перестанет мигать. Это означает, что индексный сигнал отмечен. Затем индикация INDEX MARK погаснет.

**When marking during recording or playback**

Press INDEX MARK on the Remote Commander at the point you want to locate later.

**Отметка при записи или воспроизведении**

Нажать на кнопку INDEX MARK (Отметка индекса) на пульте дистанционного управления в положении, которое Вы хотите обнаружить позже.

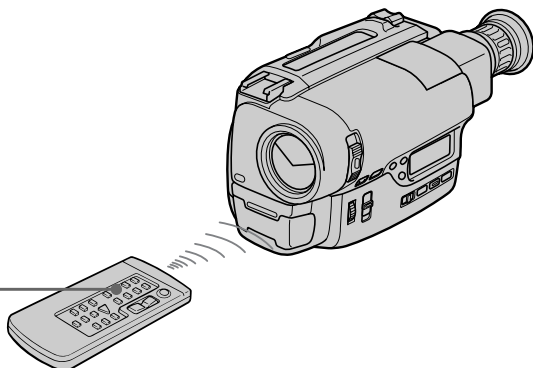
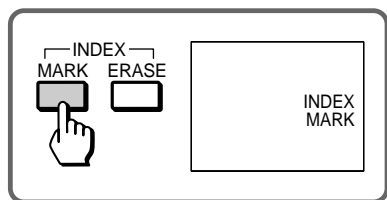
**Notes on marking**

- Make sure you mark index signals at more than two-minute intervals. Otherwise, you may not be able to search for them correctly.
- If you stop recording while the index signal is being marked (the INDEX MARK indicator lights in the viewfinder), the search may not be completed correctly.
- If you mark an index signal on the tape with the Data Code or RC time code recorded, the Data Code will be erased at the point on which the index signal is marked. When playing back this tape, the camcorder keeps displaying the Data Code immediately before the erased one.
- A black band appears when you mark index signal during playback, and the sound cannot be heard. This does not affect the picture and sound that are already recorded.
- You cannot mark an index signal on a tape with the red mark on the cassette exposed.
- You cannot mark an index signal on an NTSC-recorded tape.
- You cannot mark an index signal when you are using 5 SEC, ANTI GROUND SHOOTING  $\perp$  or fading out while the POWER switch is set to CAMERA.

**Примечания по отметке**

- Надо помнить, что индексные сигналы могут быть отмечены с интервалом в более двух минут. В противном случае, не выполняется поиск их правильно.
- Если Вы прекратите запись во время отметки индексного сигнала [индикация INDEX MARK (Отметка индекса) появится в видискателе], то поиск, может быть, не выполняется правильно.
- Если Вы отметите индексный сигнал на ленте, на которую записан код данных, код данных или код времени RC, будет стираться в положении отметки индексного сигнала. При воспроизведении данной ленты видеокамера показывает код данных, находящийся прямо перед стертым.
- Черная полоска появится, когда Вы отмечаете индексный сигнал при воспроизведении, при этом звук не слышится. Это не влияет на уже записанное изображение и звук.
- Невозможно отметить индексный сигнал на ленте с выявленной красной отметкой на кассете.
- Невозможно отметить индексный сигнал на записанной ленте по системе NTSC.
- Невозможно отметить индексный сигнал когда вы пользуетесь 5 SEC (5 сек), ANTI GROUND SHOOTING  $\perp$  или выведение изображения производится при установленном выключателе POWER (Питание) в положении CAMERA (видеокамера).

## Scanning the beginning of each marking position — index scan

Use the Remote Commander. To view the picture on a TV, press DISPLAY.

- (1) Press INDEX on the Remote Commander during normal playback or in stop mode.
- (2) Press ◀◀ or ▶▶. The tape rewinds or advances rapidly and plays back for approximately 10 seconds from the point on which the index signal was marked. If you want to continue playback, press ▶. When you do not press any button, the tape is automatically scanned to the next programme.

## Развертка начала каждого положения отметки — развертка индекса

Это осуществляется с пульта дистанционного управления. Для просмотра изображения на экране телевизора нажать на кнопку DISPLAY (дисплей).

- (1) Нажать на кнопку INDEX (Индекс) на пульте дистанционного управления в нормальном режиме воспроизведения.
- (2) Нажать на кнопку ◀◀ или ▶▶. Лента перемотается назад или вперед ускоренно и будет воспроизводиться в течение приблизительно 10 секунд от положения отметки индексного сигнала. Если Вы хотите продолжать воспроизведение, нажать на кнопку ▶. Когда Вы не нажмете на никакую кнопку, лента развертывается автоматически до следующей программы.

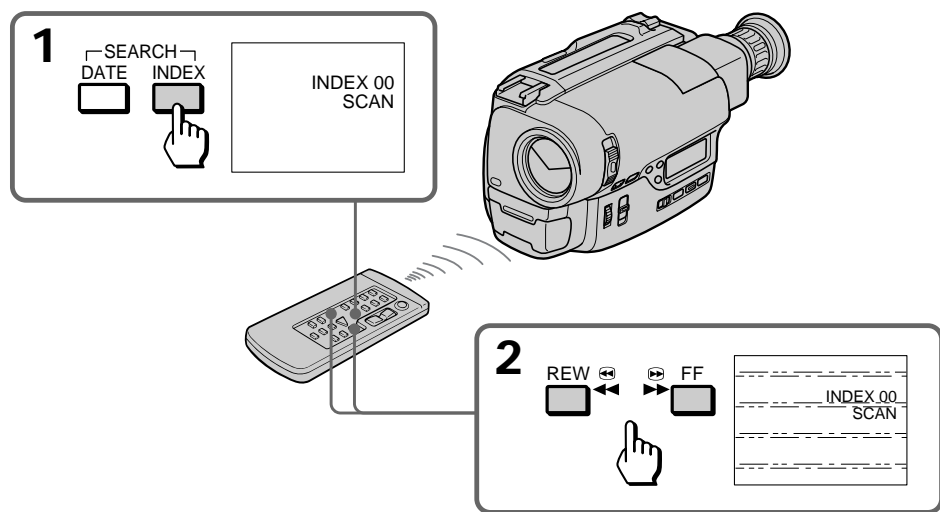

### To cancel index scan mode

Press ▶. Normal playback resumes.

### Отмена режима развертки индекса

Нажать на кнопку ▶. Нормальное воспроизведение восстановится.



## Locating the desired marking position — index search

- (1) Press INDEX on the Remote Commander during stop or playback mode.
- (2) Press INDEX repeatedly until the index number of the desired programme is displayed in the viewfinder.
- (3) Press ◀◀ or ▶▶. Playback starts from the beginning of the desired programme.

[a] the current position  
[b] the INDEX number

## Обнаружение положения отметки — поиск индекса

- (1) Нажать на кнопку INDEX (индекс) на пульте дистанционного управления в режиме остановки или воспроизведения.
- (2) Нажать на кнопку INDEX (индекс) повторно пока номер индекса требуемой программы не покажется в видеискателе.
- (3) Нажать на кнопку ◀◀ или ▶▶. Воспроизведение начнется с начала требуемой программы.

[a] Текущее положение  
[b] Номер индекса

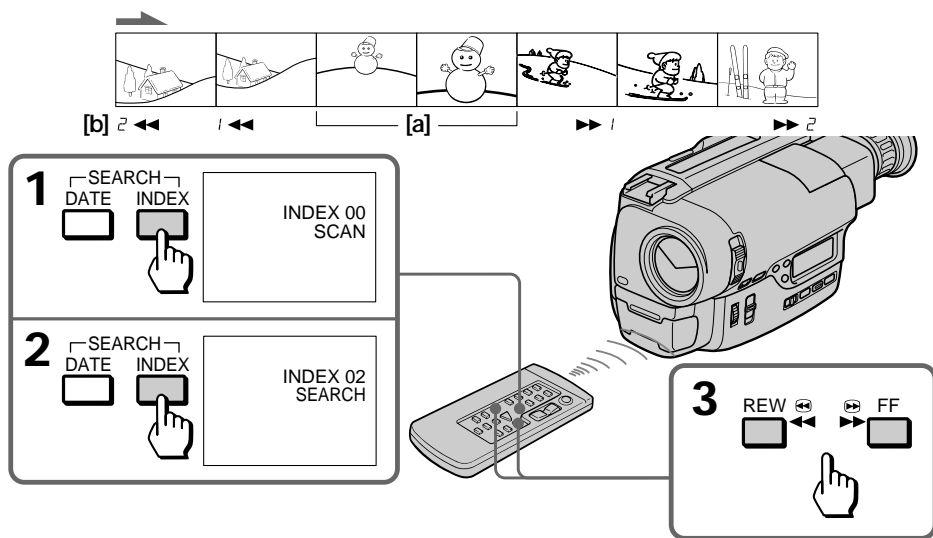

### To stop index search mode

Press ▶. Normal playback resumes.

### Note on the index number

The index number (1, 2, etc.) indicates the distance from the point you are now viewing [a], regardless of the direction.

### Остановка режима поиска индекса

Нажать на кнопку ▶. Нормальное воспроизведение восстановится.

### Примечание по номеру индекса

Номер индекса (1, 2 и т.д.) показывает расстояние от положения [a], которое Вы смотрите сейчас, независимо от направления.

## Erasing an index signal

- (1) Locate the index signal to be erased using the index scan or index search function.
- (2) Press INDEX ERASE on the Remote Commander within 2 to 10 seconds while the desired programme plays back. After the index signal is erased, the camcorder returns to index scan when you used index scan in step 1. When you used index search, normal playback resumes.

## Стирание индексного сигнала

- (1) Определить стираемый индексный сигнал с применением функции развертки или поиска индекса.
- (2) Нажать на кнопку INDEX ERASE (Стирание индекса) на пульте дистанционного управления в течение 2 – 10 секунд при воспроизведении требуемой программы. После того, как индексный сигнал стертся, видеокамера возвратится к режиму развертки или поиска индекса, выбранному в пункте 1. Когда Вы использовали индексный поиск, возобновится нормальное воспроизведение.

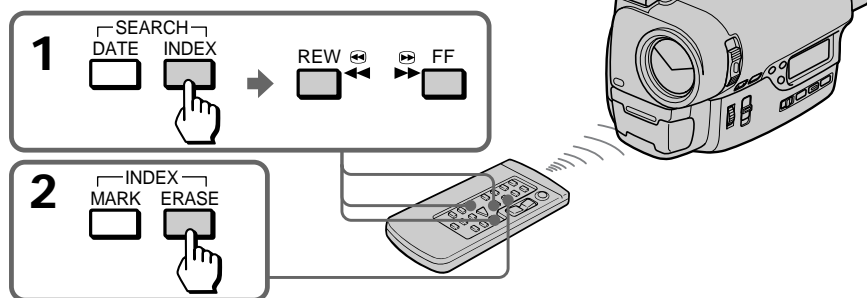

### Notes on erasing

- Press INDEX ERASE more than 2 seconds after the playback of the desired programme begins.
- You cannot erase the index signal on a tape with the red mark on the cassette exposed.
- While the index signal is being erased, the sound may not be heard and a black band appears at the bottom of the picture. This will not affect the recorded sound or picture.
- The camcorder can detect index signals marked with VCRs, but may not erase them. VCRs with an index function can detect index signals marked with this camcorder but may not erase them.
- An index signal may be erased when making PCM after recording on another VCR in the portion where the index signal is marked.

### Note on Data Code

When an index signal is erased, Data Code on the same portion of the tape is also erased.

### Примечания по стиранию

- Нажать на кнопку INDEX ERASE (Стирание индекса) в течение 2 минут или более после начала воспроизведения требуемой программы.
- Невозможно стирать индексный сигнал на ленте с вывлеченной красной отметкой на кассете.
- Когда индексный сигнал стирается, звук не слышится и черная полоска появится в нижней части изображения. Это не влияет на записанный звук или изображение.
- Видеокамера может детектировать индексные сигналы, отмеченные на кассетных видеомагнитофонах, а не может стирать их. Кассетные видеомагнитофоны с индексной функцией могут детектировать индексные сигналы, отмеченный на данной видеокамере, а не могут стирать их.
- Индексный сигнал может стираться при выполнении PCM (ИКМ) после записи на другом видеомагнитофоне в части, где индексный сигнал отмечен.

### Примечание по коду данных

Когда индексный сигнал сотрется, код данных на той же части, что и на ленте тоже сотрется.

# Writing the RC Time code on a recorded tape

# Ввод временного кода RC в видеозапись

## —CCD-TR825E only

You can write the RC time code on a recorded tape. Use the Remote Commander.

Before you begin, we recommend to set COUNTER to TIME CODE in the menu system so that you can view the RC time code.

- (1) While pressing the small green button on the POWER switch, set it to PLAYER.
- (2) Rewind the tape to the beginning and set the camcorder to playback pause mode.
- (3) Press TIME CODE WRITE on the Remote Commander. The TIME CODE WRITE indicator appears in the viewfinder with the WRITE indicator flashing.
- (4) Press ► or || to start playback. The WRITE indicator stops flashing and the RC time code writing starts from 0:00:00:00.

## —Только CCD-TR825E

Вы можете записать код времени RC на ленту с записью. Используйте для этого пульт дистанционного управления. Перед началом рекомендуется установить COUNTER в положение TIME CODE в системе меню, так, чтобы Вы могли видеть код времени RC.

- (1) Установить выключатель POWER (питание) в положение PLAYER (воспроизведение) при нажатой зеленой кнопке на нем.
- (2) Перемотать ленту назад до начала и перевести аппарат на режим кратковременной паузы при воспроизведении.
- (3) Нажать на кнопку TIME CODE WRITE (Ввод временного кода) на пульте дистанционного управления. Индикация TIME CODE WRITE появится в видеоискателе с миганием индикации WRITE (Ввод).
- (4) Нажать на кнопку ► или || для начала воспроизведения. Мигание индикации WRITE (Ввод) прекратится и ввод временного кода RC начнется с 0:00:00:00.

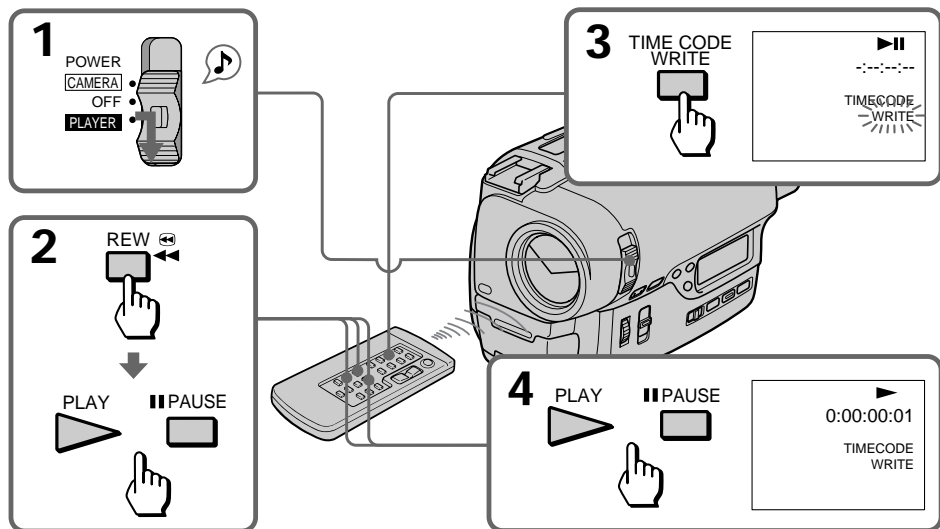

**To stop writing the RC time code**  
Press ■ (or any video control button).

**Прекращения ввода временного кода RC**

Нажмите кнопку ■ (или любую из кнопок видеорегулировок).

### To write the RC time code from the end of the RC time code recorded portion

Rewind the tape to the portion on which the RC time code has been written and set the camcorder to playback pause mode. Then follow steps 3 and 4 above. The RC time code is written continuously.

#### Notes on writing the RC time code

- The RC time code writing stops when:
  - you press TIME CODE WRITE again before starting playback.
  - you press INDEX or DATE before starting playback.
  - you change from playback mode to another mode.
- When you are writing the RC time code from the middle of a tape without the time code written, writing starts several frames before the current picture.
- If you write the RC time code on a recorded tape, the Data Code is erased.
- You can mark the RC time code on a tape recorded both in LP mode and SP mode, the RC time code written in LP mode, however, may not be read correctly.
- You cannot mark the RC time code on an NTSC-recorded tape.
- You cannot write the RC time code on a tape with the red mark on the cassette exposed.
- A black band appears when you mark the RC time code during playback, and the sound cannot be heard. This does not affect the picture and sound that are already recorded.

#### Note on --:--:-- indicator

The --:--:-- indicator appears during playback if:

- nothing is recorded.
- the RC time code is unreadable because of the damage of the tape or because of the noise.
- you recorded using another VCR without RC time code function.
- you erase the index signal or make PCM after recording on another VCR in the portion on which the RC time code is written.

In this case, we recommend you to rewrite the RC time code.

### Ввод временного кода RC с конца записанной части кода

Перемотать ленту назад до части, на которой записан временной код RC, и установить видеокамеру в режим паузы воспроизведения. Затем выполнить вышеуказанные операции по пп.3 и 4. Временной код RC вводится непрерывно.

#### Примечания по вводу временного кода RC

- Ввод временного кода RC остановится в том случае, когда:
  - Вы нажмете на кнопку TIME CODE WRITE (Ввод временного кода) повторно перед началом воспроизведения;
  - Вы нажмете на кнопку INDEX (индекс) или DATE (Дата) перед началом воспроизведения;
  - Вы переключите режим произведения на другой.
- При введении временного кода RC с середины ленты, на которую не введен код, начнется ввод с нескольких кадров изображения перед текущим.
- При введении временного кода RC на записанную ленту код данных сотрется.
- Возможно отметить код времени RC на ленте, записанной как в режиме LP, так и в режиме SP, но бывают случаи, когда записанный в режиме LP код времени RC не показывается правильно.
- Невозможно отмечать временной код RC на ленту, записанную по системе NTSC.
- Невозможно ввести временной код RC на ленту с выявленной красной отметкой на кассете.
- Черные полосы появляются при отметке кода времени RC во время воспроизведения, и звук отсутствует. Но, это не оказывает влияния на качество изображения и звучания выполненной записи.

#### Примечания по индикации --:--:--

Индикация --:--:-- появится при воспроизведении в случае, если:

- Ничего не записано.
- Временной код RC не считывается из-за повреждения ленты или помех.
- Видеозапись выполнена с применением другого видеомонофона, не имеющего функции временного кода RC.
- Вы стерли индексный сигнал или выполнили импульсно-кодированную модуляцию (ИКМ) после записи на другом КВМ в месте, на котором записан код времени RC.  
В этом случае рекомендуется выполнить повторно запись кода времени RC.

# Editing onto another tape

# Редактирование записи на другую ленту

You can create your own video programme by editing with any other **8** 8 mm, **Hi8** Hi8, **VHS** VHS, **S-VHS** S-VHS, **VHS-C** VHSC, **S-VHS-C** S-VHSC or **β** Betamax VCR that has video/audio inputs.

Вы можете создать свою программу с редактированием записанных с другого видеомэгнитофона **8** 8 мм, **Hi8** Hi8 мм, **VHS** VHS, **S-VHS** S-VHS, **VHS-C** VHSC, **S-VHS-C** S-VHSC или **β** Бетамакс, имеющего видео/аудио входы.

## Before editing

Connect the camcorder to the VCR using the supplied A/V connecting cable.

Set the input selector on the VCR to LINE, if available.

(1) While pressing the small green button on the POWER switch, slide it to PLAYER.

(2) Set EDIT to ON in the menu system.

## Перед редактированием

Подсоедините видеокамеру к КВМ, используя прилагаемый соединительный аудио/видеокабель.

Установите селектор входного сигнала на КВМ в положение LINE, если такой имеется в наличии.

(1) Установить выключатель POWER (питание) в положение PLAYER (Воспроизведение), нажимая на зеленую кнопку на нем.

(2) Установить EDIT (Редактирование) в положение ON (вкл.) в системе меню.

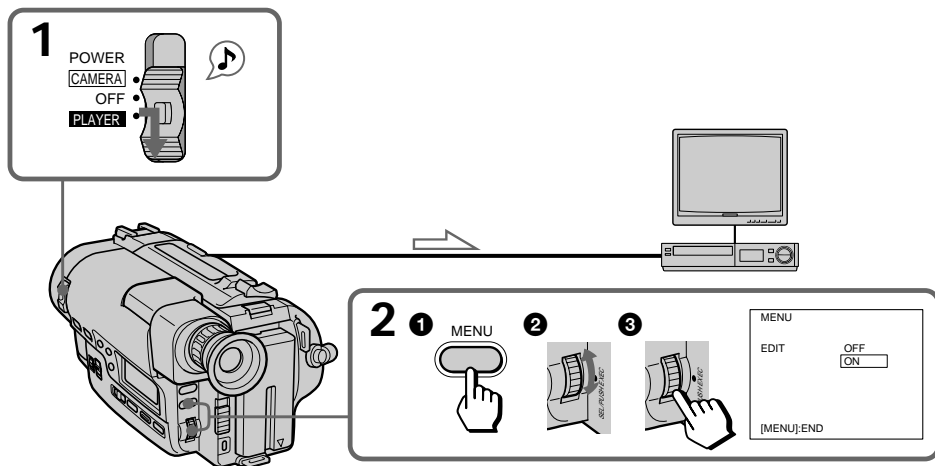

 : Signal flow / Направление сигнала

### Starting editing

- (1) Insert a blank tape (or a tape you want to record over) into the VCR, and insert your recorded tape into the camcorder.
- (2) Play back the recorded tape on the camcorder until you locate the point where you want to start editing, then press **II** to set the camcorder in playback pause mode.
- (3) On the VCR, locate the recording start point and set the VCR in recording pause mode.
- (4) Press **II** on the camcorder and VCR simultaneously to start editing.

### To edit more scenes

Repeat steps 2 to 4.

### To stop editing

Press **□** on both the camcorder and the VCR.

### Note on the DISPLAY function

If you have displayed the viewfinder screen indicators on the TV, erase the indicators by pressing DISPLAY on the Remote Commander so that they will not be superimposed on the edited tape.

### Note on Fine Synchro Edit

If you connect a video deck that has the Fine Synchro Edit feature to the LANC **Ⓛ** jack of the camcorder, using a LANC cable (not supplied), the edit will be even more precise.

### Начало редактирования

- (1) Вставить незаписанную ленту (или ленту, на которую Вы хотите перезаписать) в видеомагнитофон, а Вашу записанную ленту — в видеокамеру.
- (2) Воспроизвести записанную ленту на видеокамере до положения, от которого вы хотите начать редактирование, потом нажать на кнопку **II** для установки в режим паузы воспроизведения.
- (3) На видеомагнитофоне найти положение начала воспроизведения и установить видеомагнитофон в режим паузы записи.
- (4) Нажать на кнопки **II** на видеокамере и видеомагнитофоне одновременно для начала к редактирования.

### Редактирование больших кадров

Повторить операции по пп. 2 – 4.

### Остановка редактирования

Нажать на кнопки **□** на видеокамере и видеомагнитофоне.

### Примечание по функции индикации

После отображения индикаций видеоискателя на экран телевизора, стирать индикации нажатием на кнопку DISPLAY (дисплей) на пульте дистанционного управления, чтобы они не были наложены на отредактированную ленту.

### Примечание относительно функции точного синхронного монтажа

Если Вы подсоедините видеомагнитофон, который имеет функцию точного синхронного монтажа, к гнезду LANC **Ⓛ** на видеокамере, используя шнур LANC (не прилагается), монтаж будет более точным.

## Changing the lithium battery in the camcorder

Your camcorder is supplied with a lithium battery installed. When the battery becomes weak or dead, the  indicator flashes in the viewfinder for about 5 seconds when you set the POWER switch to CAMERA. In this case, replace the battery with a Sony CR2025 lithium battery. Use of any other battery may present a risk of fire or explosion. Discard used batteries according to the manufacturer's instructions.

The lithium battery for the camcorder lasts for about 1 year under normal operation. (The lithium battery that comes installed at the factory may not last 1 year.)

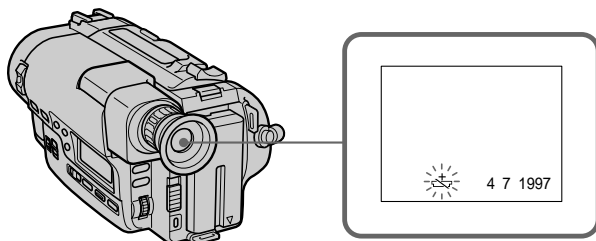

### Notes on lithium battery

- Keep the lithium battery out of the reach of children.  
Should the battery be swallowed, consult a doctor immediately .
- Wipe the battery with a dry cloth to assure a good contact.
- Do not hold the battery with metallic tweezers, otherwise a short-circuit may occur.
- Note that the lithium battery has a positive (+) side and negative (-) side as illustrated. Be sure to insert the lithium battery with the positive side facing out.

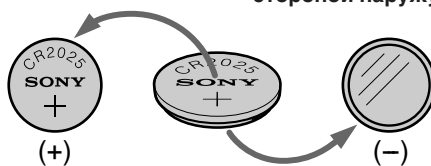

### WARNING

The battery may explode if mistreated. Do not recharge, disassemble, or dispose of in fire.

## Замена литиевой батарейки в видеокамере

Видеокамера поставляется со встроенной литиевой батарейкой. Когда батарейка ослаблена или разряжена полностью, индикация  светится в видоискателе 5 секунд при установке выключателя POWER (питание) в положение CAMERA (видеокамера). В этом случае **надо заменить батарейку на новую типа CR2025 производства фирмы Sony. Пользование другим видом батарейки может привести к сгоранию или разрыву.** Ликвидируйте использованные батарейки в соответствии с инструкциями завода-изготовителя. Литиевая батарейка для видеокамеры работает в течение 1 года при нормальной эксплуатации. (Литиевая батарейка, заряжается на заводе-изготовителе, работает до 1 года.)

### Примечания по литиевой батарейке

- Хранить литиевую батарейку в месте, не доступном для детей.  
**Если ребенок проглотил батарейку, посоветоваться с врачом немедленно.**
- Для обеспечения хорошего контакта протрите батарейку с помощью сухой ткани.
- Не держите батарейку с помощью металлического пинцета, иначе может произойти короткое замыкание.
- Помните, что литиевая батарейка имеет положительную (+) и отрицательную (-) стороны. **Убедиться, что литиевая батарейка вставлена положительной стороной наружу.**

### Внимание!

Батарейка может взорваться при ошибочном обращении. Не следует перезаряжать, разбирать или бросать ее в огонь.

### Changing the lithium battery

When replacing the lithium battery, keep the battery pack or other power source attached. Otherwise, you will need to reset the date, time and other items in the menu system retained by the lithium battery.

- (1) Open the lid of the lithium battery compartment.
- (2) Push the lithium battery down once and pull it out from the holder.
- (3) Install the lithium battery with the positive (+) side facing out. Close the lid.

### Замена литиевой батарейки

При замене литиевой батарейки нельзя снимать батарейный или другой источник питания.

В противном случае, Вам нужно установить снова дату, время и другие параметры в системе меню, питаемой от литиевой батарейки.

- (1) Открыть крышку отсека литиевой батарейки.
- (2) Толкнуть литиевую батарейку вниз раз и вынуть ее из держателя.
- (3) Установить литиевую батарейку положительной стороной (+) наружу. Закрывать крышку.

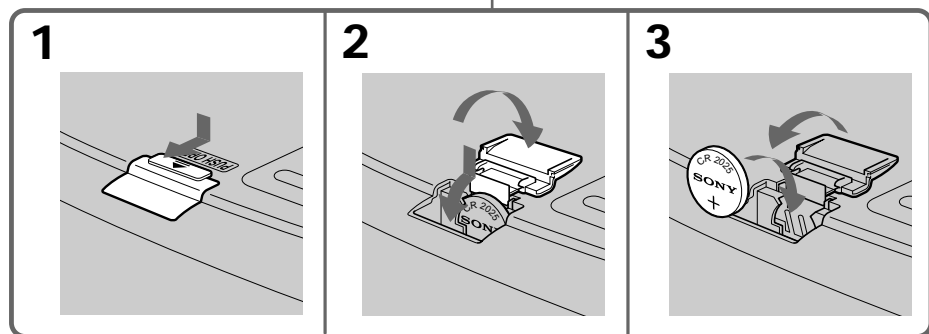
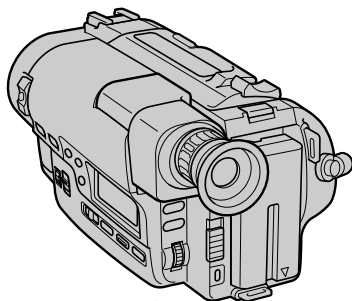



# Resetting the date and time

# Установка даты и времени

You can set the date and time in the menu system.

- (1) Press MENU to display the menu in the viewfinder.
- (2) Turn the control dial to select CLOCK SET, then press the dial.
- (3) Turn the control dial to adjust the year, and then press the dial.
- (4) Set the month, day, hour and minutes by turning the control dial and then pressing the dial.
- (5) Press MENU to erase the menu display.

Вы можете установить дату и время в системе меню.

- (1) Нажать на кнопку MENU (меню) для отображения меню в видоискателе.
- (2) Поверните диск управления, чтобы выбрать CLOCK SET, а затем нажмите диск.
- (3) Поверните диск управления, чтобы отрегулировать год, а затем нажмите диск.
- (4) Установить месяц, день, час и минуты поворачиванием и нажатием ручки регулирования.
- (5) Нажать на кнопку MENU для стирания индикации меню.

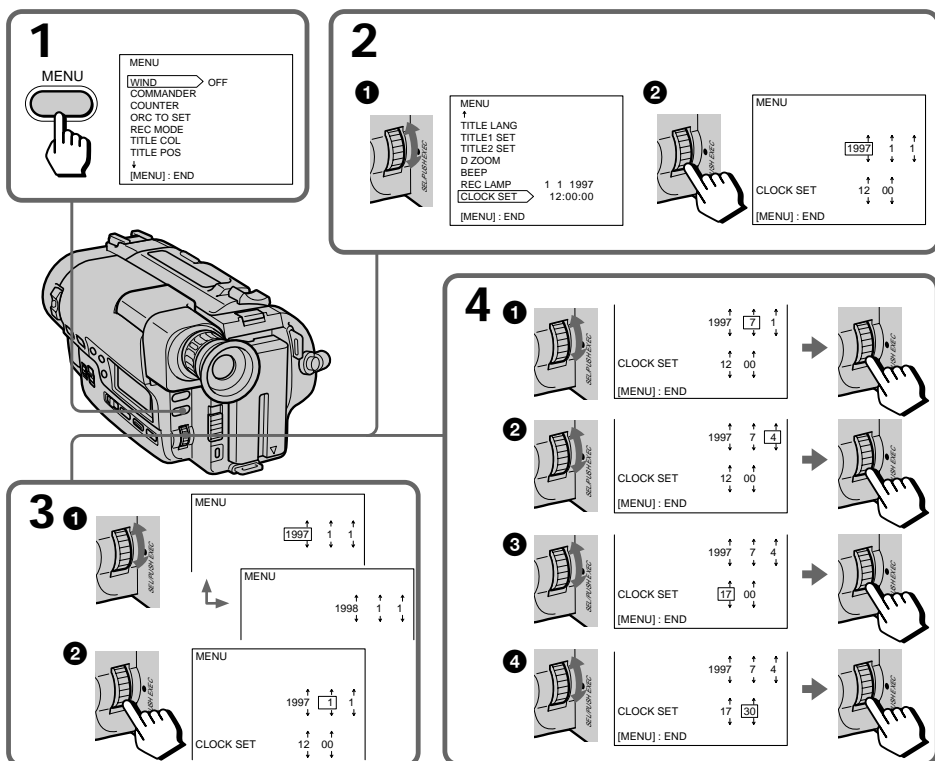

**To correct the date and time setting**  
Repeat the above procedure.

**Корректирование уставок даты и времени**  
Повторить вышеуказанные операции.

**To check the preset date and time**

Press DATE to display the date indicator in the viewfinder.

Press TIME to display the time indicator.

Press DATE and TIME to display the date and time indicators. When you press the same button again, the indicator goes off.

The year indicator changes as follows:

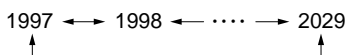
**Note on the time indicator**

The internal clock of this camcorder operates on a 24-hour cycle.

**Проверка установленной даты и времени**

Нажать на кнопку DATE (дата) для отображения индикации даты в видеоискателе.

Нажать на кнопку TIME (время) для индикации времени.

Нажмите кнопку DATE и кнопку TIME для отображения индикаторов даты и времени.

Когда Вы нажмете ту же кнопку опять, индикация исчезнет.

**Индикатор года изменяется так:**

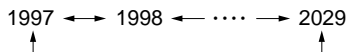
**Примечание по индикации времени**

Встроенные часы в данной видеокамере работают в 24-часовом цикле.

**Usable cassettes and playback modes****Применяемые кассеты и режимы воспроизведения****Selecting cassette types**

This Hi8 system is an extension of the standard 8 mm system, and was developed for higher-quality pictures.

You can use Hi8 video and standard 8 mm cassettes. When you use a Hi8 video cassette, the recording is in the Hi8 system. When you use a standard 8mm cassette, the recording is in the standard 8 mm system. You cannot record on standard 8 mm cassettes in the Hi8 system.

If you are going to play back the tape using a standard 8mm video recorder/player, you should use standard 8 mm cassettes.

**Выбор типов видеокассеты**

Система Hi8 является дальнейшим развитием стандартной 8-мм системы, и была разработана для изображений высокого качества.

Вы можете использовать видеокассеты Hi8 и стандартные 8-мм кассеты. Если Вы используете видеокассеты Hi8, запись выполняется в системе Hi8. Если Вы используете стандартные 8-мм кассеты, запись выполняется в стандартной 8-мм системе. Вы не сможете выполнить запись в системе Hi8 на стандартную 8-мм кассету. Если Вы собираетесь воспроизводить запись на ленте, используя видеомагнитофон/видеоплейер для стандартной 8-мм ленты, Вам следует использовать стандартные кассеты с 8-мм лентой.

### When you play back

The playback mode (SP/LP) and system (Hi8/standard 8 mm) are selected automatically according to the format in which the tape has been recorded. The quality of the recorded picture in LP mode, however, will not be as good as that in SP mode.

### Note on AFM HiFi stereo

When you play back a tape, the sound will be in monaural if:

- You record the tape using this camcorder, then play it back on an AFM HiFi monaural video recorder/player.
- You record the tape on an AFM HiFi monaural video recorder, then play it back on this camcorder.

### Foreign 8 mm video

Because the TV colour systems differ from country to country, you may not be able to play back foreign pre-recorded tapes. Refer to the list of "Using your camcorder abroad" to check the TV colour system of foreign countries.

### Playing back an NTSC-recorded tape

You can play back tapes recorded in the NTSC video system using the SP mode. If the tape is recorded in the AFM HiFi system, the AFM HiFi sound is reproduced. However, note that the following will occur during playback of an NTSC-recorded tape.

- When playing back a tape on a TV screen, you may not get the original colour depending on the TV. When you play back on a Multi System TV, set NTSC PB to the desired mode in the menu system.
- The playback picture in the viewfinder will be shrink.
- During playback, a black band appears on the lower part of the viewfinder.

### При воспроизведении видеозаписи

Режим воспроизведения (SP/LP) и система (Hi8/стандартный 8 мм) выбираются автоматически в соответствии с форматом, в котором выполнена видеозапись. Но, качество изображения, записанного в режиме LP, получается не столько хорошим, как записано в режиме SP.

### Примечания по стереозаписи по системе AFM HiFi

Звук при воспроизведении будет монофоническим в случае, если:

- Запись выполнена с применением данной видеокамеры, а воспроизведение производится на монофоническом видеомagneтoфoне/проигрывателе по системе AFM HiFi.
- Запись выполнена на монофоническом видеомagneтoфoне по системе AFM HiFi, а воспроизведение производится на данной видеокамере.

### Иностранные 8-мм ленты

Поскольку разные страны имеют свои системы телевидения, Вы, возможно, не сможете воспроизводить иностранные предварительно записанные ленты. Обратитесь к перечню в разделе "Использование видеокамеры за рубежом" для проверки системы цветного телевидения иностранных государств.

### Воспроизведение видеоленты, записанной по системе NTSC

Воспроизводить видеоленту, записанную по системе NTSC, возможно в режиме SP. Если на видеоленту записано по системе AFM HiFi, звук AFM HiFi воспроизведется. Но, надо помнить, что при воспроизведении ленты, записанной по системе NTSC;

- При воспроизведении ленты на телевизионном экране Вы, может быть, не сможете получить оригинальных цветов в зависимости от телевизора. При воспроизведении на мультисистемном телевизоре установите NTSC PB в желаемый режим в системе меню.
- Воспроизводимое в видеоискателе изображение будет сжато.
- Во время воспроизведения черная полоса появляется в нижней части видеоискателя.

- You cannot play back a tape recorded in NTSC video system with LP mode neither in the viewfinder nor on a TV screen.
- If a tape has portions recorded in PAL and NTSC video systems, the tape counter reading is not correct. This discrepancy is due to the difference between the counting cycle of the two video systems.
- You cannot edit the NTSC-recorded tape onto another VCR.
- Вы не можете воспроизводить ленты, записанные в системе NTSC в режиме LP ни в видеискателе, ни на экране телевизора.
- Если на видеоленте имеются части, записанные по системам PAL и NTSC, отсчет счетчика длины ленты будет неправильным. Это расхождение вызвано различием цикла счета между двумя видеосистемами.
- Вы не можете редактировать видеоленту, записанную по системе NTSC, на другой КВМ.

## Tips for using the battery pack

This section shows you how you can get the most out of your battery pack.

### Preparing the battery pack

#### Always carry additional batteries

Have sufficient battery pack power to do 2 to 3 times as much recording as you have planned.

#### Battery life is shorter in a cold environment

Battery efficiency is decreased, and the battery will be used up more quickly, if you are recording in a cold environment.

#### To save battery power

Turn STANDBY down when not recording to save battery power.

A smooth transition between scenes can be made even if recording is stopped and started again. While you are positioning the subject, selecting an angle, or looking through the viewfinder lens, the lens moves automatically and the battery is used. The battery is also used when a tape is inserted or removed.

## Рекомендации по применению батарейного источника

Ниже приведены рекомендации по максимальному повышению эффективности эксплуатации батарейного источника.

### Подготовка батарейного источника

#### Всегда подготовить дополнительные батарейки.

Батарейный источник должен иметь емкость в 2 – 3 раза больше, чем предусмотрено для видеозаписи.

#### Срок службы источника будет короче в холодный сезон

Эффективность батарейного источника понизится и он разряжается быстрее при эксплуатации в условиях мороза.

#### Экономия электроэнергии батарейки

Выключить выключатель STANDBY (Готовность) кроме режимы записи, чтобы сэкономить электроэнергию батарейки. Плавный переход между кадрами может осуществляться, даже если запись остановится, затем начнется опять. Надо помнить, что при позиционировании объекта, выборе угла съемки или просмотре через объектив видеискателя перемещаются линзы объектива автоматически, при чем батарейка разряжается. Батарейка расходуется также при вставлении и извлечении видеокассеты.

### When to replace the battery pack

While you are using your camcorder, the remaining battery indicator in the viewfinder decreases gradually as battery power is used up. Remaining time in minutes appears.





When the remaining battery indicator reaches the lowest point, the  indicator appears and starts flashing in the viewfinder.

When the  indicator in the viewfinder changes from slow flashing to rapid flashing while you are recording, slide the POWER switch to OFF on the camcorder and replace the battery pack. Leave the tape in the camcorder to obtain a smooth transition between scenes after the battery pack has been replaced.

### При замене батареяного источника

Со временем эксплуатации видеокассеты указатель заряженности батарееки в видеоискателе уменьшается постепенно по мере того, как батареека разряжается. Отображается оставшееся время в минутах.

Когда указатель заряженности батарееки дойдет до нижнего предела, индикация  появится и начнет мигать в видеоискателе. Когда индикация  в видеоискателе изменится с медленного мигания в быстрое при записи, переместить выключатель POWER (питание) в положение OFF (выкл.) на видеокамере и заменить батареечный источник.

Оставить видеоленту в видеокамере для получения плавного перехода кадров после замены батареяного источника.

### Notes on the rechargeable battery pack

#### Caution

Never leave the battery pack in temperatures above 60°C (140°F), such as in a car parked in the sun or under direct sunlight.

#### The battery pack heats up

During charging or recording, the battery pack heats up. This is caused by energy that has been generated and a chemical change that has occurred inside the battery pack. This is not cause for concern and is normal.

### Примечания по заменяемому батареяному источнику

#### Общее указание

Нельзя оставлять батареечный источник при температуре окружающей среды свыше 60°C (140°F), например в автомобиле при стоянке на солнце или под прямыми солнечными лучами.

#### Нагрев батареяного источника

При зарядке или записи батареечный источник нагреется. Это вызывается энергией, генерированной в батареечном источнике, и химическим изменением, происшедшим в источнике. Это нормально, не является признаком неисправности.

### Battery pack care

- Remove the battery pack from the camcorder after using it, and keep it in a cool place. When the battery pack is installed to the camcorder, a small amount of current flows to the camcorder even if the POWER switch is set to OFF. This shortens battery life.
- The battery pack is always discharging even when it is not in use after charging. Therefore, you should charge the battery pack right before using the camcorder.

### Be sure to observe the following

- Keep the battery pack away from fire.
- Keep the battery pack dry.
- Do not open nor try to disassemble the battery pack.
- Do not expose the battery pack to any mechanical shock.

### The switch on the battery pack

When the switch is supplied with the battery pack you can use it to find whether the battery pack is charged or not. Set the switch to the “green mark” position when charging is completed. (When removed from the charging adaptor, the switch exposes the green mark. When removed from your camcorder, no mark is indicated.)

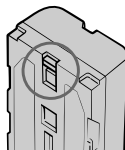

### The life of the battery pack

If the battery indicator flashes rapidly just after turning on the camcorder with a fully charged battery pack, the battery pack should be replaced with a new fully charged one.

### Charging temperature

You should charge batteries at temperatures from 10°C to 30°C (from 50°F to 86°F). Lower temperatures require a longer charging time.

### Уход за батарейным источником

- Удалить батарейный источник из видеокамеры и сохранять его в прохладном месте. При установленном батарейном источнике небольшое количество электрического тока течет к видеокамере, даже если выключатель POWER (питание) поставлен в положение OFF (выкл.), что приводит к сокращению срока службы батареек.
- Данный батарейный источник разряжается постоянно, даже когда он не используется после зарядки. Поэтому, его следует зарядить прямо перед использованием видеокамерой.

### Надо следить за тем, чтобы:

- Держать батарейный источник подальше от огня.
- Держать батарейный источник сухим.
- Не открывать и не разбирать батарейный источник.
- Предохранять батарейный источник от всякого механического удара.

### Выключатель на батарейном источнике

Если в батарейном источнике имеется выключатель, Вы сможете использовать его для определения, заряжен источник или нет. По окончании зарядки батарейного источника поставить выключатель в положение “зеленой метки”. (Когда батарейный источник удалится из зарядного адаптера, зеленая метка выявится. Когда он удалится из Вашей видеокамеры, никакая метка не выявится.)

### Срок службы батарейного источника

Если индикация заряженности батареек мигает быстро как только включится видеокамера с полностью заряженным батарейным источником, батарейный, источник должен замениться на новый, полностью заряженный.

### Температура зарядки

Батарейки должны заряжаться при температуре окружающей среды от 10°C до 30°C (от 50°F до 86°F). При пониженной температуре требуется больше времени для зарядки.

## Notes on the “InfoLITHIUM” battery pack

### What is the “InfoLITHIUM”

The “InfoLITHIUM” is a lithium ion battery pack which can exchange data with compatible video equipment about its battery consumption. Sony recommends that you use the “InfoLITHIUM” battery pack with video equipment having the  InfoLITHIUM mark.

When you use this battery pack with video equipment having the  InfoLITHIUM mark, the video equipment will indicate the remaining battery time in minutes\*. However, if you use it with video equipment not having this mark, the remaining battery capacity will not be indicated in minutes.

\* The indication may not be accurate depending on the condition and environment which the equipment is used under.

### How the battery consumption is displayed

The power consumption of the camcorder changes depending on its use, such as how the autofocus is working.

While checking the condition of the camcorder, the “InfoLITHIUM” battery pack measures the battery consumption and calculates the remaining battery power. If the condition changed drastically, the remaining battery indication may suddenly decrease or increase by more than 2 minutes.

Even if 5 to 10 minutes is indicated as the battery remaining time in the viewfinder, the  indicator may also flash under some condition.

### To obtain more accurate remaining battery indication

Set the camcorder to recording standby mode and point towards a stationary object. Do not move the camcorder for 30 seconds or more.

- If the indication seems incorrect, use up the battery pack and then recharge it fully (Full charge<sup>1)</sup>). Note that if you have used the battery in a hot or cold environment for long time, or you have repeated charging many times, the battery pack may not be able to show the correct time even after being fully charged.

## Примечания относительно батареяного блока “InfoLITHIUM”

### Что такое “InfoLITHIUM”

“InfoLITHIUM” представляет собой литиево-ионный батареяный блок, который может обмениваться данными с совместимой видеоаппаратурой о потреблении заряда батареяного блока. Фирма Sony рекомендует использовать батареяный блок “InfoLITHIUM” для видеоаппаратуры, имеющей знак  InfoLITHIUM <InfoLITHIUM>.

Если Вы используете батареяный блок с видеоаппаратурой, имеющей знак  InfoLITHIUM <InfoLITHIUM>, видеоаппаратура будет указывать оставшееся время заряда батареяного блока в минутах\*. Однако при использовании его с видеоаппаратурой, не имеющей этого знака, оставшаяся емкость заряда батареяного блока не будет указываться в минутах.

\* Индикация может быть неточной в зависимости от условий и окружающей среды, при которых используется аппаратура.

### Как отображается потребляемый заряд батареяного блока

Потребляемый видеокамерой заряд зависит от условий использования, например, от того, как работает фокусировка.

При проверке состояния видеокамеры батареяный блок “InfoLITHIUM” измеряет потребляемый батареяным блоком заряд и вычисляет оставшийся заряд батареяного блока. Если состояние существенно изменилось, индикация оставшегося заряда батареяного блока может внезапно уменьшиться или увеличиться более, чем на 2 минуты.



Даже, если на экране ЖКД или в видоискателе индицируется время оставшегося заряда от 5 до 10 минут, индикатор  также может мигать при некоторых условиях.

### Для получения более точной индикации оставшегося заряда батареяного блока

Установите видеокамеру в режим готовности записи и направьте ее на неподвижный объект. Не передвигайте видеокамеру 30 секунд или более.

- Если индикация покажется Вам неточной, используйте до конца заряд батареяного блока и полностью перезарядите его (Полная зарядка<sup>1)</sup>). Помните, что если Вы использовали батареяный блок в холодном или жарком месте длительное время или же повторяли зарядку много раз, батареяный блок может показывать не точное время даже после полной перезарядки.

## Tips for using the battery pack

- After you have used the “InfoLITHIUM” battery pack with an equipment not having the  mark, make sure that you use up the battery pack on the equipment having the  mark and then recharge fully.

### Why the remaining battery indication does not match the continuous recording time in the operation manual

The recording time is affected by the environmental temperature and conditions. The recording time becomes very short in a cold environment. The continuous recording time in the operation manual is measured under the condition of using a fully charged (or normal charged<sup>2)</sup>) battery pack in 25°C (77°F). As the environmental temperature and condition are different when you actually use the camcorder, the remaining battery time is not same as the continuous recording time in the operation manual.

- <sup>1)</sup> Full charge: Charging for about 1 hour after the CHARGE lamp of the AC power adaptor goes off.
- <sup>2)</sup> Normal charge: Charging just until the CHARGE lamp of the AC power adaptor goes off.



## Notes on charging

### A brand-new battery pack

A brand-new battery pack is not charged. Before using the battery pack, charge it completely.

### Recharge the battery pack whenever you like

You do not have to discharge it before recharging. If you charged the battery pack fully but you did not use it for a long time, it becomes discharged. Then recharge the battery pack before use.

- После того, как Вы использовали батареяный блок “InfoLITHIUM” с аппаратурой, в которой нет знака , убедитесь, что Вы использовали до конца заряд батареяного блока на аппаратуре со знаком , и затем полностью перезарядите его.

### Почему индикация оставшегося заряда батареяного блока не соответствует времени непрерывной записи в руководстве по эксплуатации

На время записи влияет температура и условия окружающей среды. В холодной окружающей среде время записи становится очень коротким. Время непрерывной записи, указанное в руководстве по эксплуатации, измерено при условии использования полностью заряженного (или нормально заряженного<sup>2)</sup>) батареяного блока при температуре 25°C (77°F). Поскольку температура и условия окружающей среды при использовании видеокамеры могут быть несколько другими, время оставшегося заряда может не соответствовать времени непрерывной записи, указанному в руководстве по эксплуатации.

- <sup>1)</sup> Полная зарядка: Зарядка примерно 1 час после того, как погаснет лампочка CHARGE на сетевом адаптере.
- <sup>2)</sup> Нормальная зарядка: Зарядка до момента, когда погаснет лампочка CHARGE на сетевом адаптере.

## Примечания по зарядке

### Батареяный источник новой марки

Батареяный источник новой марки не заряжен. Перед применением батареяного источника зарядить его полностью.

### Перезарядка батареяного источника при необходимости

Батареяный источник не требует разрядки перед перезарядкой. Если батареяный источник заряжен полностью, но не исполбзовался длительное время, батареяный источник будет разряжен. Поэтому нужно перезарядить батареяный источник перед применением его.



### Notes on the terminals

If the terminals (metal parts on the back) are not clean, the battery charge duration will be shortened.

When the terminals are not clean or when the battery pack has not been used for a long time, repeatedly install and remove the battery pack a few times. This improves the contact condition. Also, wipe the + and - terminals with a soft cloth or paper.

### Notes on the battery case

- Use only with alkaline batteries. You cannot use the battery case with manganese batteries or LR6 (size AA) rechargeable NiCd batteries.
- Using with Sony alkaline batteries is preferable.
- Battery life is remarkably shorter in a cold environment (lower than 10°C/50°F).
- Keep the metal part clean. If it gets dirty, wipe it with a soft cloth.
- Do not disassemble or convert the battery case.
- Do not expose the battery case to any mechanical shock.
- During recording, the battery case heats up. This is not cause for concern.
- Prevent the electrode in the battery case from coming in contact with a metal object.
- If you will not use the battery case for a long time, detach the battery case from the camcorder and remove the batteries from the battery case.

### Примечания по клеммам

**Если клеммы (металлические детали с задней стороны) не чистые, продолжительность зарядки батарейки будет укорочена.**

Когда клеммы не чистые или батарейный источник не использовался в течение длительного времени повторите установку батарейного источника с последующим удалением его несколько раз. Это улучшает состояние контакта. Протрите также полюса + и - с помощью мягкой ткани или бумаги.

### Примечания по батарейному футляру

- **Использовать только со щелочными батарейками. Вы не сможете использовать батарейный футляр с марганцевыми батарейками или перезаряжаемыми никель-кадмиевыми батарейками LR6 (размера AA).**
- **Использование со щелочными батарейками фирмы Sony является предпочтительным.**
- Срок службы батарейки значительно короче на холоде (при температуре окружающей среды 10°C/50°F или ниже).
- Сохранить металлическую деталь чистой. Если она загрязнена, вытереть ее мягкой тряпкой.
- Не разбирать и не переделывать батарейный футляр.
- Предохранять батарейный футляр от всякого механического удара.
- Во время записи батарейный футляр нагреется. Этим можно пренебречь.
- Предохранять электрод в батарейном футляре от соприкосновения с металлическим предметом.
- Если батарейный футляр не употребляется долгое время, отсоединить батарейный футляр от видеокамеры и удалить батарейки из него.

### If battery leakage occurred

- Wipe off the liquid in the battery case carefully before replacing the batteries.
- If you touch the liquid, wash it off with water.
- If the liquid get into your eyes, wash your eyes with a lot of water and then consult a doctor.

### При утечке раствора из батарейки

- Протереть тщательно жидкость в батарейном футляре перед заменой батареек.
- Если Вы касались жидкости, то промыть ее струей воды.
- Если жидкость попала в глаза, промыть глаза большим количеством воды, затем проконсультироваться с врачом:



## Maintenance information and precautions

## Указания по техобслуживанию и предосторожности

### Moisture condensation

If the camcorder is brought directly from a cold place to a warm place, moisture may condense inside the camcorder, on the surface of the tape, or on the lens. In this condition, the tape may stick to the head drum and be damaged or the unit may not operate correctly. To prevent possible damage under these circumstances, the camcorder is furnished with moisture sensors. Please, take the following precautions.

#### Inside the camcorder



If there is moisture inside the camcorder, the beep sounds and the  indicator flashes. If this happens, none of the functions except cassette ejection will work. Open the cassette compartment, turn off the camcorder, and leave it about 1 hour. When  indicator flashes at the same time, the cassette is inserted in the camcorder. Eject the cassette, turn off the camcorder, and leave also the cassette about 1 hour. The camcorder can be used again if the  indicator does not appear when the power is turned on again.

### Конденсация влаги

Если видеокамера переносится прямо из холодного места в теплое, влага может конденсироваться в видеокамере, на поверхности видеоленты или объектива. В таком состоянии видеолента может прилипнуть к барабану видеоголовки и повредиться или аппарат может не работать нормально. Во избежание возможного повреждения в таких условиях видеокамера оснащена датчиками влаги.

Принять меры предосторожности, как нижеследующие:

#### В видеокамере

При конденсации влаги в видеокамере раздастся звуковая сигнализация и мигает индикация . В этом случае ни одна из функций видеокамеры, кроме извлечения кассеты, не действует. Открыть кассетный отсек, выключить видеокамеру и оставить ее примерно на 1 час. Когда индикация  мигает одновременно, кассета вставлена в видеокамеру. Извлечь кассету, выключить видеокамеру и оставить также кассету примерно на 1 час. Если индикатор  не исчезает, видеокамеру можно опять использовать, если снова включить питание.

### On the lens



If moisture condenses on the lens, no indicator appears, but the picture becomes dim. Turn off the power and do not use the camcorder for about 1 hour.

### How to prevent moisture condensation

When bringing the camcorder from a cold place to a warm place, put the camcorder in a plastic bag and allow it to adapt to room conditions over a period of time.

- (1) Be sure to tightly seal the plastic bag containing the camcorder.
- (2) Remove the bag when the air temperature inside it has reached the temperature surrounding it (after about 1 hour).

### Video head cleaning

To ensure normal recording and clear pictures, clean the video heads. When the  indicator and “ CLEANING CASSETTE” message appear one after another in the viewfinder or playback pictures are “noisy” or hardly visible, the video heads may be dirty.



[a]  [b]

[a] Slightly dirty  
[b] Very dirty

If this happens, clean the video heads with the Sony V8-25CLH cleaning cassette (not supplied). After checking the picture, if it is still “noisy,” repeat the cleaning. (Do not repeat cleaning more than 5 times in one session.)

### На объективе



При конденсации влаги на объективе никакая индикация не появится, а изображение станет тусклым. Выключить питание и не использовать видеокамеру примерно 1 час.

### Предохранение от конденсации влаги

При переносе видеокамеры из холодного места в теплое поместить видеокамеру в полиэтиленовый мешок, чтобы она достигла температуры помещения через определенное время.

- (1) Полиэтиленовый мешок, содержащий видеокамеру, должен быть герметичным.
- (2) Вынуть видеокамеру из мешка тогда, когда температура воздуха в нем достигнет температуры окружающей среды (примерно через 1 час).

### Очистка видеоголовок

Для обеспечения нормальной записи и четких изображений надо очистить видеоголовки. В случае, если индикация  и сообщение “ CLEANING CASSETTE” (Очистка кассеты) будут поочередно появляться в видоискателе, или изображение при воспроизведении содержит помехи или становится нечетким, то это свидетельствует о загрязнении видеоголовок.

[a] Слегка загрязнены  
[b] Очень загрязнены

В этом случае следует очистить видеоголовки при помощи очистительной кассеты V8-25CLH фирмы Sony (не поставляется).

После проверки изображения, если еще остались помехи, повторить очистку. (Не повторять очистку более 5 раз за один прием.)

## Caution

Do not use a commercially available wet-type cleaning cassette. It may damage the video heads.

## Note

If the Sony V8-25CLH cleaning cassette is not available in your area, consult your nearest Sony dealer.

## Removing dust from inside the viewfinder

- (1) Remove the screw with a screwdriver (not supplied). Then while holding down the Eyecap RELEASE knob on the viewfinder barrel, turn the eyecup in the direction of the arrow and pull it out.
- (2) Clean the surface with a commercially available blower.

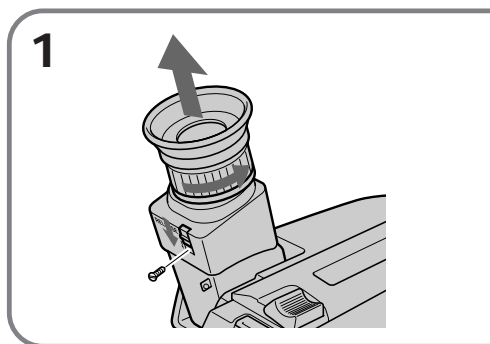

## Caution

Do not remove any other screws. You may remove only the screw to remove the eyecup.

## To reattach the eyecup

- (1) Align the groove on the eyecup with the • mark on the barrel.
- (2) Turn the eyecup in the direction of the arrow. Then replace the screw.

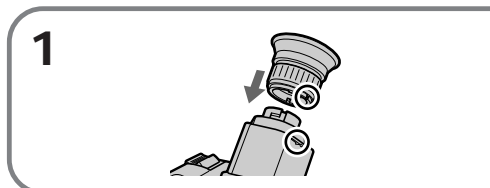

## Общие указания

Не рекомендуется очистительная кассета мокрого типа, которая продается в видеомагазинах. Такая кассета может повредить видеоголовки.

## Примечание

Если очистительную кассету Sony V8-25CLH нельзя приобрести в Вашем районе, рекомендуется посоветоваться с ближайшим дилером фирмы Sony.

## Очистка видеоискателя от пыли

- (1) Снимите винт с помощью отвертки (не прилагается). Затем, держа кнопку наглазника RELEASE на корпусе видеоискателя, повернуть глазную манжету в направлении стрелки и вынуть ее.
- (2) Очистить поверхность при помощи воздушной струйки, которая продается в магазинах.

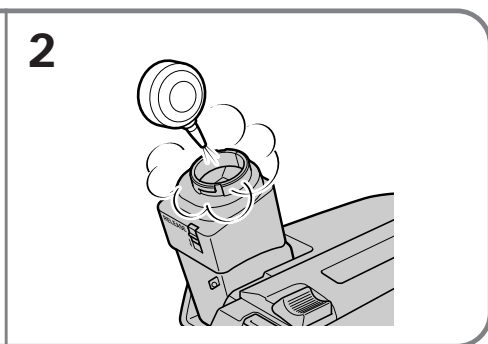

## Предостережение

Не снимайте какие-либо другие винты. Вы можете снимать только винт для снятия окуляра.

## Крепление глазной манжеты

- (1) Совместить канавку на глазной манжете с отметкой • на корпусе.
- (2) Поверните окуляр в направлении стрелки. Затем установите винт.

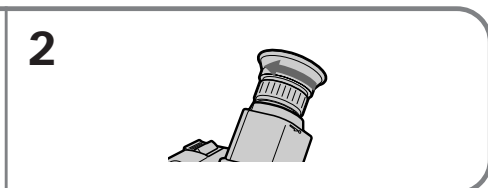

### Precautions

#### Camcorder operation

- Operate the camcorder on 7.2 V (battery pack) or 8.4 V (AC power adaptor).
- For DC or AC operation, use the accessories recommended in this manual.
- Should any solid object or liquid get inside the casing, unplug the camcorder and have it checked by a Sony dealer before operating it any further.
- Avoid rough handling or mechanical shock. Be particularly careful of the lens.
- Keep the POWER switch set to OFF when not using the camcorder.
- Do not wrap up the camcorder and operate it since heat may build up internally.
- Keep the camcorder away from strong magnetic fields or mechanical vibration.

#### On handling tapes

Do not insert anything in the small holes on the rear of the cassette. These holes are used to sense the type of tape, thickness of tape and if the recording tab is in or out.

#### Camcorder care

- When the camcorder is not to be used for a long time, disconnect the power source and remove the tape. Periodically turn on the power, operate the camera and player sections and play back a tape for about 3 minutes.
- Clean the lens with a soft brush to remove dust. If there are fingerprints on it, remove them with a soft cloth.
- Clean the camcorder body with a dry soft cloth, or a soft cloth lightly moistened with a mild detergent solution. Do not use any type of solvent which may damage the finish.
- Do not let sand get into the camcorder. When you use the camcorder on a sandy beach or in a dusty place, protect it from the sand or dust. Sand or dust may cause the unit to malfunction, and sometimes this malfunction cannot be repaired.

### Общие указания

#### По эксплуатации видеокамеры

- Видеокамера должна питаться от тока напряжением 7,2 В (от батарейного источника) или 8,4 В (от сетевого адаптера перем. тока).
- Для эксплуатации на напряжении питания постоянного или переменного тока следует применять принадлежности, рекомендуемые в настоящем руководстве.
- Если твердые тела или жидкость попали внутрь корпуса, отключить видеокамеру и отдать ее дилеру на проверку перед дальнейшей эксплуатацией.
- Избегать грубого обращения или сильного механического удара. Обратит внимание особенно на объектив.
- Оставить выключатель POWER (Питание) установленным в положении OFF (Выкл.) в нерабочем состоянии видеокамеры.
- Не использовать видеокамеру в оборнутом состоянии, так как температура в ней может повыситься.
- Держать видеокамеру подальше от сильных магнитных полей или механической вибрации.

#### По обращению с видеолентами

Не вставлять ничего в маленькие отверстия с задней стороны кассеты. Эти отверстия служат для детектирования типа и толщины ленты и положения лепестка записи.

#### По техническому уходу за видеокамерой

- При длительном нахождении видеокамеры в нерабочем состоянии отключить питание и вынуть видеокассету. Периодически включать питание, подключить видеокамеру и проигрывающие части и воспроизвести видеоленту примерно за 3 минуты.
- Очистить объектив мягкой кистью от пыли. Если остались следы пальца на объективе, очистить их мягкой тряпкой.
- Очистить корпус видеокамеры мягкой тряпкой сухой или слегка смоченной раствором нейтрального моющего средства. Нельзя применять растворители, которые могут повредить покрытие корпуса.
- Не допускайте попадания песка в видеокамеру. Если Вы используете видеокамеру на песчаном пляже или же в пыльном месте, предохраните ее от песка или пыли. Песок или пыль могут привести к неисправности аппарата, которую не всегда можно исправить.

### AC power adaptor

#### Charging

- Use only a lithium ion type battery pack.
- Place the battery pack on a flat surface without vibration during charging.
- The battery pack will get hot during charging. This is normal.

#### Others

- Unplug the unit from the mains when not in use for a long time. To disconnect the mains lead, pull it out by the plug. Never pull the mains lead itself.
- Do not operate the unit with a damaged cord or if the unit has been dropped or damaged.
- Do not bend the AC mains lead forcibly, or put a heavy object on it. This will damage the cord and may cause a fire or electrical shock.
- Be sure that nothing metallic comes into contact with the metal parts of the connecting plate. If this happens, a short may occur and the unit may be damaged.
- Always keep the metal contacts clean.
- Do not disassemble the unit.
- Do not apply mechanical shock or drop the unit.
- While the unit is in use, particularly during charging, keep it away from AM receivers and video equipment because it will disturb AM reception and video operation.
- The unit becomes warm while in use. This is normal.
- Do not place the unit in locations that are:
  - Extremely hot or cold
  - Dusty or dirty
  - Very humid
  - Vibrating

### Сетевой адаптер перем. тока

#### Зарядка

- Применять только литиевый батарейный источник.
- Поставить батарейный источник на плоскую поверхность, не подвергающуюся вибрации при зарядке.
- Батарейный источник нагреется при зарядке. Это нормальное состояние.

#### Прочие

- Отключить аппарат от электросети когда он не используется длительное время. Для отсоединения силового провода вынуть его, захватывая за его штекер. Категорически запрещается вынимать его, захватывая за самый силовой провод.
- Не эксплуатировать аппарат с поврежденным шнуром или в случае, когда он упал или поврежден.
- Не изгибать силовой провод принудительно или не класть тяжелую вещь на него. Повреждение шнура может привести к сгоранию или электрическому удару.
- Надо убедиться, что никакие металлические тела не попали на металлические части соединительной пластинки. Попадание металлических тел на них может привести к короткому замыканию и повреждению аппарата.
- Всегда сохранять металлические контакты чистыми.
- Не разбирать аппарат.
- Не наносить механические удары и не ронять аппарат на пол.
- При нахождении аппарата в эксплуатации, особенно при зарядке, держать его подальше от AM-радиоприемников и видеоаппаратуры, так как аппарат будет препятствовать приему волны AM и операции видеоаппаратуры.
- Аппарат нагревается при эксплуатации. Это нормальное состояние.
- Не располагать аппарат в нижеследующих местах:
  - чрезмерно повышенной или пониженной температуры
  - повышенной запыленности или загрязненности
  - высокой влажности окружающей среды
  - вибрации и сотрясения

### **Notes on dry batteries**

To avoid possible damage from battery leakage or corrosion, observe the following.

- Be sure to insert the batteries in the correct direction.
- Dry batteries are not rechargeable.
- Do not use a combination of new and old batteries.
- Do not use different types of batteries.
- The batteries slowly discharge while not in use.
- Do not use a battery that is leaking.

If any difficulty should arise, unplug the unit and contact your nearest Sony dealer.

### **Примечания относительно сухих батареек**

Во избежание возможного повреждения вследствие утечки из батареек внутреннего вещества или коррозии следует соблюдать следующие меры предосторожности.

- При установке батареек следите за соблюдением полярности.
- Сухие батарейки нельзя перезаряжать.
- Не используйте новые батарейки вместе со старыми.
- Не используйте разные типы батареек.
- Батарейки имеют свойство медленно разряжаться, если они не используются.
- Не используйте батарейки, которые протекают.

Если какие-либо трудности возникнут, отключить аппарат и посоветоваться с ближайшим дилером фирмы Sony.

# Using your camcorder abroad

Each country or area has its own electric and TV colour systems. Before using your camcorder abroad, check the following points.

## Power sources

You can use your camcorder in any country or area with the supplied AC power adaptor within 110 V to 240 V AC, 50/60 Hz.

## Difference in colour systems

This camcorder is a PAL system-based camcorder. If you want to view the playback picture on a TV, it must be a PAL system-based TV.

Check the following list.

### PAL system

Australia, Austria, Belgium, China, Denmark, Finland, Germany, Great Britain, Holland, Hong Kong, Italy, Kuwait, Malaysia, New Zealand, Norway, Portugal, Singapore, Spain, Sweden, Switzerland, Thailand, etc.

### PAL-M system

Brazil

### PAL-N system

Argentina, Paraguay, Uruguay

### NTSC system

Bahama Islands, Bolivia, Canada, Central America, Chile, Colombia, Ecuador, Jamaica, Japan, Korea, Mexico, Peru, Surinam, Taiwan, the Philippines, the U.S.A., Venezuela, etc.

### SECAM system

Bulgaria, Czech Republic, France, Guyana, Hungary, Iran, Iraq, Monaco, Poland, Russia, Slovak Republic, Ukraine, etc.

# Использование видеокамеры за рубежом

Каждая страна или область имеет свои электрическую систему и систему цветного телевидения. Перед использованием вашей видеокамеры за рубежом провести проверку по следующим позициям:

## Источник питания

Можно использовать вашу видеокамеру в любой стране или области при помощи сетевого адаптера перем. тока, поставляемого вместе с аппаратом при сетевом напряжении 110 – 240 В перем. тока, 50/60 Гц.

## Различие по системе цветного телевидения

Настоящая видеокамера выполнена по системе PAL. При необходимости воспроизведения изображения должен быть применен телевизор системы PAL. Смотреть следующий перечень:

### Система PAL

Австралия, Австрия, Белгия, Китай, Дания, Финляндия, Германия, Великобритания, Голландия, Гонконг, Италия, Кувейт, Малайзия, Новая Зеландия, Норвегия, Португалия, Сингапур, Испания, Швеция, Швейцария, Таиланд и т.д.

### Система PAL-M

Бразилия

### Система PAL-N

Аргентина, Парагвай, Уругвай

### Система NTSC

Багамские острова, Боливия, Канада, Центральная Америка, Чили, Колумбия, Эквадор, Ямайка, Япония, Корея, Мексика, Перу, Суринам, Тайвань, Филиппины, США, Венесуэла и т.д.

### Система SECAM

Болгария, Чешская Республика, Франция, Гвиана, Венгрия, Иран, Ирак, Монако, Польша, Россия, Словацкая Республика, Украина и т.д.



# Trouble check

If you run into any problem using the camcorder, use the following table to troubleshoot the problem. Should the difficulty persist, disconnect the power source and contact your Sony dealer or local authorized Sony service facility.

## Camcorder



### Power

Symptom	Cause and/or Corrective Action
The power is not on.	<ul style="list-style-type: none"> <li>• The battery pack is not installed. → Install the battery pack. (p.11)</li> <li>• The battery is dead. → Use a charged battery pack. (p.8)</li> <li>• The AC power adaptor is not connected to the mains. → Connect the AC power adaptor to the mains. (p.28)</li> <li>• You use other types of battery except an "InfoLITHIUM" battery pack. → Use an "InfoLITHIUM" battery pack.</li> </ul>
The power goes off.	<ul style="list-style-type: none"> <li>• While being operated in CAMERA mode, the camcorder has been in Standby mode for more than 5 minutes. → Turn STANDBY down once and then up again. (p.14)</li> <li>• The battery is dead. → Use a charged battery pack. (p.8)</li> </ul>
The battery pack is quickly discharged.	<ul style="list-style-type: none"> <li>• The ambient temperature is too low. (p.75)</li> <li>• The battery pack has not been charged fully. → Charge the battery pack again. (p.8)</li> <li>• The battery pack is completely dead, and cannot be recharged. → Use another battery pack. (p.77)</li> <li>• You use other types of battery except an "InfoLITHIUM" battery pack. → Use an "InfoLITHIUM" battery pack. (p. 8)</li> </ul>
The beep sounds when the battery is attached.	<ul style="list-style-type: none"> <li>• The battery pack is discharged during a long period of storage. → Charge the battery pack again. (p.8)</li> </ul>
When you turn off the power, the lens makes a noise.	<ul style="list-style-type: none"> <li>• The camcorder is not malfunctioning.</li> </ul>

### Operation

Symptom	Cause and/or Corrective Action
START/STOP does not operate.	<ul style="list-style-type: none"> <li>• The tape is stuck to the drum. → Eject the tape. (p.12)</li> <li>• The tape has run out. → Rewind the tape or use a new one. (p.24)</li> <li>• The POWER switch is set to PLAYER. → Set it to CAMERA. (p.13)</li> <li>• The tab on the cassette is out (red). → Use a new tape or slide the tab. (p.12)</li> </ul>
Recording stops in a few seconds.	<ul style="list-style-type: none"> <li>• The START/STOP MODE switch is set to 5 SEC or ANTI GROUND SHOOTING <math>\underline{\text{A}}</math> . → Set it to <math>\underline{\text{M}}</math> . (p.18)</li> </ul>

## Trouble check

Symptom	Cause and/or Corrective Action
The cassette cannot be removed from the holder.	<ul style="list-style-type: none"> <li>• The battery is dead. → Use a charged battery pack or the AC power adaptor. (p.8, 28)</li> </ul>
⏏ and ⏏ indicators flash and no function except for cassette ejection works.	<ul style="list-style-type: none"> <li>• Moisture condensation has occurred. → Remove the cassette and leave the camcorder for at least 1 hour. (p.81)</li> </ul>
The counter, date, or time indicator is flashing.	<ul style="list-style-type: none"> <li>• You pressed DATE and TIME together for more than 2 seconds. → The camcorder is not malfunctioning. You may start recording. Flashing will stop soon.</li> <li>• The lithium battery is weak or dead. → Replace the lithium battery with a new one. (p.72)</li> </ul>
The tape does not move when a video control button is pressed.	<ul style="list-style-type: none"> <li>• The POWER switch is set to CAMERA or OFF. → Set it to PLAYER.</li> <li>• The tape has run out. → Rewind the tape or use a new one. (p.24)</li> </ul>
The SteadyShot function does not activate.	<ul style="list-style-type: none"> <li>• STEADY SHOT is set to OFF. → Set STEADY SHOT to ON. (p.57)</li> <li>• The SteadyShot function does not work when the wide mode is set to 16:9 FULL.</li> </ul>
The autofocusing function does not work.	<ul style="list-style-type: none"> <li>• FOCUS is set to MANUAL. → Set it to AUTO. (p.43)</li> <li>• Shooting conditions are not suitable for autofocus. → Set FOCUS to MANUAL to focus manually. (p.43)</li> </ul>
The fader function does not activate.	<ul style="list-style-type: none"> <li>• START/STOP MODE is set to 5 SEC or ANTI GROUND SHOOTING  . → Set it to  . (p.18)</li> <li>• A title is displayed. → Stop superimposing the title.</li> </ul>
No sound or only a low sound is heard when playing back a tape.	<ul style="list-style-type: none"> <li>• The stereo tape is played back with HiFi SOUND set to 1 or 2 in the menu system. → Set to STEREO in the menu system. (p.35)</li> </ul>
Excessive high-pitched sound is heard.	<ul style="list-style-type: none"> <li>• The picture has been recorded with WIND set to ON in the menu system. → When there is no wind, set it to OFF. (p.33)</li> </ul>
Data code becomes “--:--:--”. (CCD-TR825E only)	<ul style="list-style-type: none"> <li>• You are playing back a portion of tape on which you wrote or erased the index signal. This is not a malfunction. (p. 67)</li> </ul>
The date or time indicator disappears.	<ul style="list-style-type: none"> <li>• Reset the date and time. (p.72)</li> </ul>

(to be continued)

## Trouble check

### Picture

Symptom	Cause and/or Corrective Action
The image on the viewfinder screen is not clear.	<ul style="list-style-type: none"><li>• The viewfinder lens is not adjusted. → Adjust the viewfinder lens. (p.14)</li></ul>
A vertical band appears when a subject such as lights or a candle flame is shot against a dark background.	<ul style="list-style-type: none"><li>• The contrast between the subject and background is too high. The camcorder is not malfunctioning. → Change locations.</li></ul>
A vertical band appears when shooting a very bright subject.	<ul style="list-style-type: none"><li>• The camcorder is not malfunctioning.</li></ul>
The playback picture is not clear.	<ul style="list-style-type: none"><li>• EDIT is set to ON in the menu system. → Set it to OFF. (p.35)</li></ul>
The picture is “noisy”.	<ul style="list-style-type: none"><li>• The video heads may be dirty. → Clean the heads using the Sony V8-25CLH cleaning cassette (not supplied). (p.82)</li></ul>
An unknown picture is displayed in the viewfinder.	<ul style="list-style-type: none"><li>• If 10 minutes elapse after you set the POWER switch to CAMERA without inserting a cassette, the camcorder automatically starts the demonstration or DEMO is set to ON in the menu system. → Insert the cassette and the demonstration stops. You can make the demonstration not appear. (p. 34)</li></ul>
The five digit code appears.	<ul style="list-style-type: none"><li>• The self-diagnosis function is activated. → Check the code and solve the problem. (p. 92)</li></ul>

### Others

Symptom	Cause and/or Corrective Action
The supplied Remote Commander does not work.	<ul style="list-style-type: none"><li>• COMMANDER is set to OFF in the menu system. → Set it to ON. (p.32)</li><li>• Something is blocking the infrared rays. → Remove the obstacle.</li><li>• The batteries are not inserted with the correct polarity. → Insert the batteries with the correct polarity. (p.106)</li><li>• The batteries are dead. → Insert new ones. (p.106)</li></ul>
There is dust in the viewfinder.	<ul style="list-style-type: none"><li>• Detach the eyecup and clean the viewfinder lens. (p.83)</li></ul>

## AC power adaptor

Symptom	Corrective Actions
The VTR/CAMERA or CHARGE lamp does not light.	<ul style="list-style-type: none"> <li>• Disconnect the mains lead. After about 1 minute, reconnect the mains lead.</li> </ul>
The CHARGE lamp flashes.	<ul style="list-style-type: none"> <li>• See the following chart.</li> </ul>

### When the CHARGE lamp flashes

Check through the following chart.

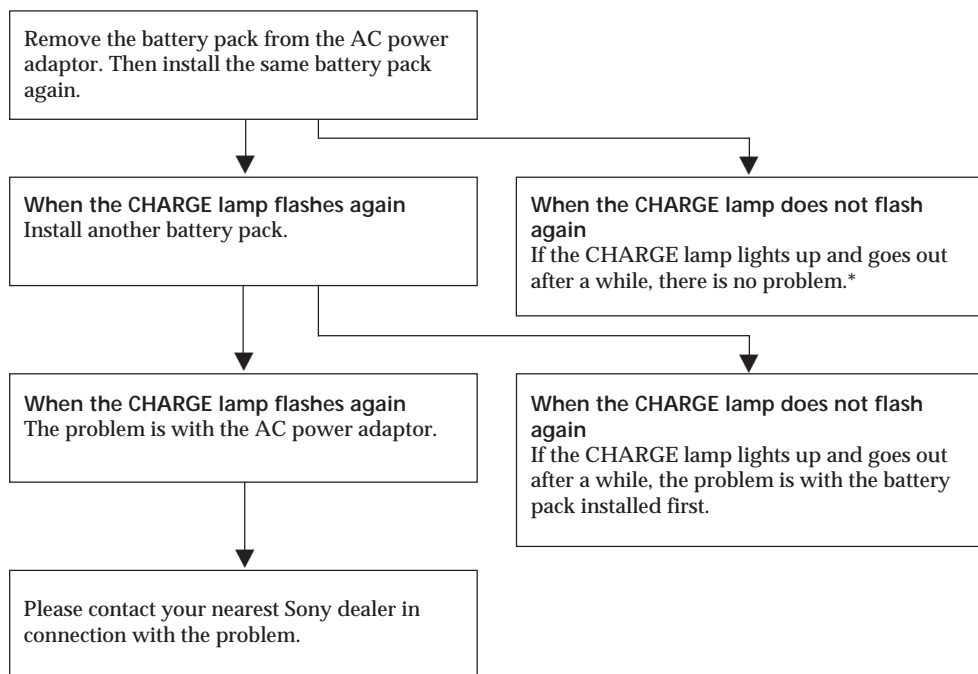

\* If you use a battery pack which you have just bought or which has been left unused for a long time, the CHARGE lamp may flash at the first charging. This does not indicate a problem. Repeat again to charge with the same battery pack.

### Self-diagnosis function

If the self-diagnosis function is activated to prevent the camcorder from operating abnormally, the five digit service number (combination of an alphabet and figures) flashes in the viewfinder or display window. In this case, check the following table.

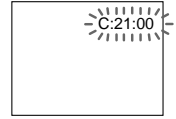

First three digits	Cause and/or Corrective Action
C21	<ul style="list-style-type: none"> <li>Moisture condensation has occurred.                             <ul style="list-style-type: none"> <li>→ Remove the cassette and leave the camcorder for at least 1 hour. (p. 81)</li> </ul> </li> </ul>
C22	<ul style="list-style-type: none"> <li>The video heads are dirty.                             <ul style="list-style-type: none"> <li>→ Clean the heads using the Sony V8-25 CLH cleaning cassette (not supplied). (p. 82)</li> </ul> </li> </ul>
C23	<ul style="list-style-type: none"> <li>The camcorder does not operate when using a battery that is not an InfoLITHIUM battery.                             <ul style="list-style-type: none"> <li>→ Use an InfoLITHIUM battery. (p. 8)</li> </ul> </li> </ul>
C31	<ul style="list-style-type: none"> <li>To prevent the camcorder from operating abnormally, the self-diagnosis function has come on.                             <ul style="list-style-type: none"> <li>→ Remove the cassette and insert it again, and then operate the camcorder. (p. 12)</li> </ul> </li> </ul>
C32	<ul style="list-style-type: none"> <li>To prevent the camcorder from operating abnormally, the self-diagnosis function has come on.                             <ul style="list-style-type: none"> <li>→ Disconnect the mains lead of the AC power adaptor or remove the battery pack. After reconnecting or reattaching the power source, operate the camcorder.</li> </ul> </li> </ul>
E61 E62	<ul style="list-style-type: none"> <li>To prevent the camcorder from operating abnormally, the self-diagnosis function has come on.                             <ul style="list-style-type: none"> <li>→ When you contact your local authorized Sony service facility, inform the service number with five digits. (example: E:61:10)</li> </ul> </li> </ul>

If a difficulty persists after checking the problem a few times, contact your local authorized Sony service facility.

# Проверка неисправностей

В случае возникновения какой-либо неисправности при использовании видеокамеры устранить ее согласно нижеприведенной таблице возможных неисправностей и способов их устранения. При невозможности устранения неисправности отсоединить видеокамеру от сети и обратиться к дилеру фирмы Sony или местной ремонтной мастерской, порученной фирмой Sony.

## Видеокамера

### Питание

Неисправность	Причина и/или способ устранения
Питание не включается.	<ul style="list-style-type: none"> <li>• Батарейный источник не установлен. → Установить батарейный источник. (Стр. 11)</li> <li>• Батарейный источник разряжен. → Применить заряженный батарейный источник. (Стр. 8)</li> <li>• Сетевой адаптер перем. тока не подключен к сети → Подключить сетевой адаптер перем. тока к сети (Стр. 28)</li> <li>• Вы используете другой тип батарейного блока вместо батарейного блока "InfoLITHIUM". → Использовать батарейный блок "InfoLITHIUM".</li> </ul>
Питание выключается.	<ul style="list-style-type: none"> <li>• Видеокамера остается в режиме Standby (Готовность) более 5 мин при работе в режиме CAMERA (Видеокамера). → Повернуть переключатель STANDBY (Готовность) вниз, и потом повернуть его еще раз вверх. (Стр. 14)</li> <li>• Батарейка разряжена. → Применить заряженный батарейный источник. (Стр. 8)</li> </ul>
Батарейный источник разряжается быстро.	<ul style="list-style-type: none"> <li>• Температура окружающей среды слишком низка. (Стр. 75)</li> <li>• Батарейный источник не заряжен полностью. → Зарядить батарейный источник еще раз. (Стр. 8)</li> <li>• Батарейный источник разряжен полностью и не может зарядиться повторно. → Применить другой батарейный источник. (Стр. 77)</li> <li>• Вы используете другие типы батарейных блоков, а не батарейный блок "InfoLITHIUM". → Используйте батарейный блок "InfoLITHIUM" (стр. 8)</li> </ul>
Звук "бип" слышен при установке батарейного источника.	<ul style="list-style-type: none"> <li>• Батарейный источник разряжен в результате длительной остановки. → Зарядить батарейный источник повторно. (Стр. 8)</li> </ul>
Объектив издает шум при выключении питания	<ul style="list-style-type: none"> <li>• Это не является признаком неисправности.</li> </ul>

### Операции управления

Неисправность	Причина и/или способ устранения
Кнопка START/STOP (Пуск/Останов) не действует.	<ul style="list-style-type: none"> <li>• Лента прилипла к катушке. → Снять кассету. (Стр. 12)</li> <li>• Лента перемотана до заднего конца. → Перемотать ленту назад или использовать новую кассету. (Стр. 24)</li> <li>• Переключатель POWER (Питание) переведен в положение PLAYER (Плейер). → Перевести его в положение CAMERA (Видеокамера). (Стр. 13)</li> <li>• Лепесток на кассете выставлен (красный). → Применить новую кассету или переместить лепесток. (Стр. 12)</li> </ul>

(Продолжение следует)

## Проверка неисправностей

Неисправность	Причина и/или способ устранения
Запись останавливается через несколько секунд.	<ul style="list-style-type: none"><li>• Переключатель START/STOP MODE (Режим пуска/останова) переведен в положение 5 sec (5 сек) или ANTI GROUND SHOOTING <math>\underline{\text{A}}</math>. → Перевести его в положение <math>\underline{\text{D}}</math> (Стр. 18)</li></ul>
Кассета не может извлекаться из кассетоприемника.	<ul style="list-style-type: none"><li>• Батарейка разряжена. → Применить заряженный батарейный источник или сетевой адаптер перем. тока. (Стр. 8, 28)</li></ul>
Индикация $\square$ и $\triangle$ мигает и никакая функция не действует за исключением извлечения кассеты.	<ul style="list-style-type: none"><li>• Выделена влага. → Извлечь кассету и оставить видеокамеру в выключенном состоянии более 1 часа. (Стр. 81)</li></ul>
Мигает индикация счетчика, даты или времени.	<ul style="list-style-type: none"><li>• Вы нажимали кнопки DATE (Дата) и TIME (Время) вместе более 2 сек. → Это не означает неполадку видеокамеры. Можно произвести запись. Мигание вскоре остановится.</li><li>• Литиевая батарейка слабо заряжена или разряжена полностью. → Заменить литиевую батарейку на новую. (Стр. 72)</li></ul>
Лента не перемещается при нажатии на кнопку транспортировки ленты.	<ul style="list-style-type: none"><li>• Переключатель POWER (Питание) переведен в положение CAMERA (Видеокамера) или OFF (Выкл.) → Перевести его в положение PLAYER (Плейер).</li><li>• Лента перемотана до заднего конца. → Перемотать ленту назад или использовать новую кассету. (Стр. 24)</li></ul>
Функция Steady Shot (Устойчивая съемка) не действует.	<ul style="list-style-type: none"><li>• Переключатель STEADY SHOT (Устойчивая съемка) переведен в положение OFF (Выкл.) → Перевести выключатель STEADY SHOT в положение ON (Вкл.) (Стр. 57)</li><li>• Функция устойчивой съемки не действует, когда режим широкого изображения установлен в 16:9 FULL (Полное изображение 16:9).</li></ul>
Функция автофокусировки не действует.	<ul style="list-style-type: none"><li>• Переключатель FOCUS (Фокусировка) переведен в положение MANUAL (Ручн.) → Перевести его в положение AUTO (Автомат.). (Стр. 43)</li><li>• Условия съемки не подходят для автофокусировки. → Перевести переключатель FOCUS в положение MANUAL для осуществления фокусировки вручную (Стр. 43)</li></ul>
Функция плавного выхода из затемнения/ухода в затемнение не действует.	<ul style="list-style-type: none"><li>• Переключатель START/STOP MODE (Режим пуска/останова) переведен в положение 5 SEC (5 сек) или ANTI GROUND SHOOTING <math>\underline{\text{A}}</math>. → Перевести его в положение <math>\underline{\text{D}}</math>. (Стр. 18)</li><li>• Индицируется титр. → Остановить нанесение титра.</li></ul>
Нет звука или только звук низкого уровня слышен при воспроизведении.	<ul style="list-style-type: none"><li>• Стерефоническая лента воспроизводится в режиме HiFi SND, установленном на 1 или 2 в системе меню. → Установить параметр на STEREO (Стерео) в системе меню. (Стр. 35)</li></ul>
Слышен излишне высокий тон.	<ul style="list-style-type: none"><li>• Запись была осуществлена при параметре WIND (Ветер), установленном на ON (Вкл.) в системе меню. → При отсутствии ветра установить его на OFF (Выкл.). (Стр. 33)</li></ul>

## Проверка неисправностей

Неисправность	Причина и/или способ устранения
Код данных имеет вид "--:--:--". (Только модель CCD-TR825E)	<ul style="list-style-type: none"><li>• Вы воспроизводите часть ленты, на которой Вы записали или стерли индексный сигнал. Это не является неисправностью. (стр. 67)</li></ul>
Исчезает индикация даты или времени.	<ul style="list-style-type: none"><li>• Перенастроить дату и время. (Стр. 72)</li></ul>

## Изображение

Неисправность	Причина и/или способ устранения
Нечеткое изображение в видеоскателе.	<ul style="list-style-type: none"><li>• Объектив видеоскателя не отрегулирован. → Отрегулировать объектив видеоскателя. (Стр. 14)</li></ul>
Вертикальная полоса появляется при съемке предметов, таких как свет или пламя свечи на темном фоне.	<ul style="list-style-type: none"><li>• Контраст между предметом и фоном слишком велик. Это не означает неполадку видеокамеры. → Изменить положения.</li></ul>
Вертикальная полоса появляется при съемке слишком яркого предмета.	<ul style="list-style-type: none"><li>• Это не означает неполадку видеокамеры.</li></ul>
Воспроизведенное изображение не четко.	<ul style="list-style-type: none"><li>• Выключатель EDIT (Редактирование) установлен на ON (Вкл.) в системе меню. → Установить его на OFF (Выкл.). (Стр. 35)</li></ul>
Шум изображения.	<ul style="list-style-type: none"><li>• Видеоголовки могут быть загрязнены. → Очистить головки с применением очистной кассеты модели V8-25CLH (не поставляемой комплектно с аппаратом). (Стр. 82)</li></ul>
Неизвестное изображение отображается в видеоскателе.	<ul style="list-style-type: none"><li>• Если пройдет 10 минут после того, как Вы установили переключатель POWER в положение CAMERA без установки кассеты, видеокамера автоматически начнет демонстрацию или режим DEMO будет установлен в положение ON в системе меню. → Вставьте кассету, и демонстрация остановится. Вы можете выключить демонстрацию. (стр. 34)</li></ul>
Появляется пятнадцатичный код.	<ul style="list-style-type: none"><li>• Включена функция самодиагностики. → Проверьте код и устраните проблему. (стр. 97)</li></ul>

## Прочее

Неисправность	Причина и/или способ устранения
Не работает пульт дистанционного управления, поставленный вместе с аппаратом.	<ul style="list-style-type: none"><li>• Выключатель COMMANDER (Пульт управления) установлен на OFF (Выкл.) в системе меню. → Установить его на ON (Вкл.). (Стр. 32)</li><li>• Что-то отсекает инфракрасные лучи. → Удалить препятствие.</li><li>• Батарейки не установлены правильно по полярности. → Установить батарейки правильно по полярности. (Стр. 106)</li><li>• Батарейки разряжены. → Установить новые батарейки. (Стр. 106)</li></ul>
Наличие пыли в видеоскателе.	<ul style="list-style-type: none"><li>• Снять глазное кольцо и очистить линзу видеоскателя. (Стр. 83)</li></ul>



## Сетевой адаптер перем. тока

Неисправность	Способ устранения
Сигнальная лампа VTR/CAMERA (Видеомагнитофон/Видеокамера) или CHARGE (Зарядка) не загорается.	• Отсоединить главный вывод. Примерно через 1 мин. подсоединить его повторно.
Мигает сигнальная лампа CHARGE (Зарядка).	• См. нижеприведенную схему.

### Когда мигает сигнальная лампа CHARGE (Зарядка)

Провести проверку по следующей схеме:

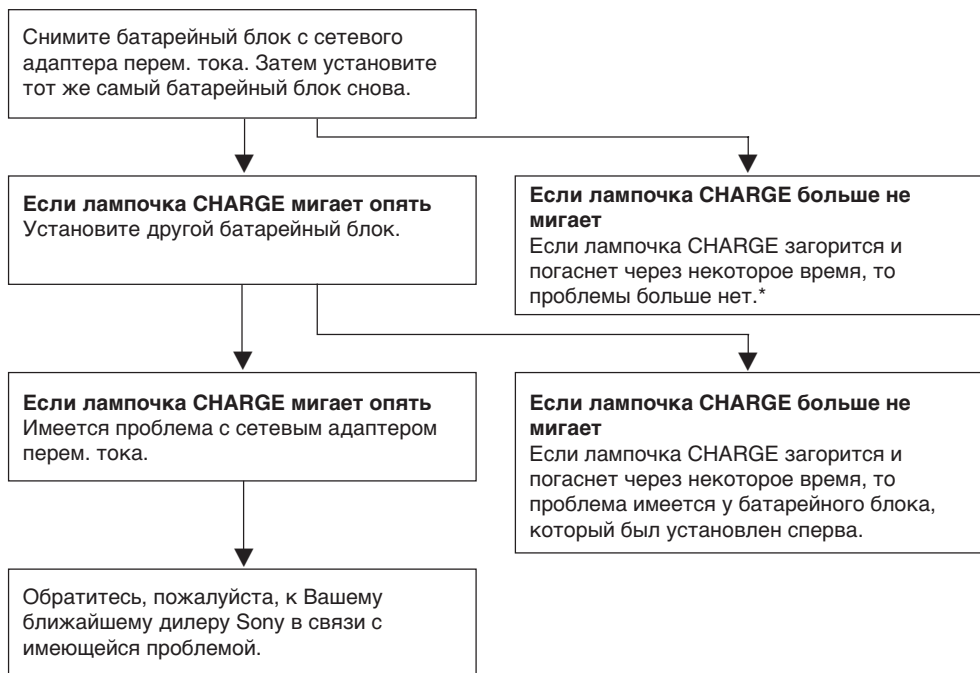

\* Когда вы используете батарейный источник, только что купленный или неиспользованный в течение длительного времени, сигнальная лампа CHARGE (Зарядка) может мигать при первой зарядке. Это не означает возникновение неисправности. Зарядите батарейный источник еще раз.

## Функция самодиагностики

Если сработала функция самодиагностики для предотвращения видеокамеры от неправильного функционирования, в видеоискателе или окошке дисплея начнет мигать пятизначный номер обслуживания (комбинация из одной буквы и цифр). В этом случае следует проверить следующую таблицу.

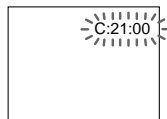

Первые три знака	Причина и /или действия по устранению
C21	<ul style="list-style-type: none"><li>• Произошла конденсация влаги. → Выньте кассету и оставьте видеокамеру по крайней мере на один час. (стр. 81)</li></ul>
C22	<ul style="list-style-type: none"><li>• Загрязнились видеоголовки. → Очистите видеоголовки, используя набор для очистки кассет V8-25 CLN фирмы Sony (не прилагается). (стр. 82)</li></ul>
C23	<ul style="list-style-type: none"><li>• Видеокамера не работает при использовании батарейного блока, не являющегося батарейным блоком "InfoLITHIUM". → Используйте батарейный блок "InfoLITHIUM". (стр. 8)</li></ul>
C31	<ul style="list-style-type: none"><li>• Для предотвращения ненормальной работы видеокамеры включается функция самодиагностики. → Выньте кассету и вставьте ее снова, а затем включите видеокамеру. (стр. 12)</li></ul>
C32	<ul style="list-style-type: none"><li>• Для предотвращения ненормальной работы видеокамеры включается функция самодиагностики. → Отсоедините провод электропитания сетевого адаптера или выньте батарейный блок. После повторного подключения или повторного присоединения источника питания включите видеокамеру.</li></ul>
E61	<ul style="list-style-type: none"><li>• Для предотвращения ненормальной работы видеокамеры включается функция самодиагностики. → Если Вы обратитесь в Ваш местный уполномоченный сервисный центр Sony, сообщите туда информацию о пятизначном номере обслуживания. (пример: E:61:10)</li></ul>
E62	

Если трудности еще остаются после проверки проблемы в течение нескольких раз, свяжитесь с Вашим местным уполномоченным сервисным центром Sony.

## Video camera recorder

### System

#### Video recording system

Two rotary heads, Helical scanning FM system

#### Audio recording system

Rotary heads, FM system

#### Video signal

PAL colour, CCIR standards

#### Usable cassette

8mm video format cassette (Hi8 or standard 8mm)

#### Recording / Playback time (using 90 min cassette)

SP mode: 1 hour 30 min.

LP mode: 3 hours

#### Fastforward/rewind time (using 90 min cassette)

Approx. 4 min.

#### Image device

CCD (Charge Coupled Device)

#### Viewfinder

Electronic viewfinder

(Monochrome)

#### Lens

Combined power zoom lens

Filter diameter 37 mm (1 <sup>7</sup>/<sub>16</sub> in.)

15x (Optical)

30x (Digital)

#### Focal distance

4.1 - 61.5 mm (<sup>9</sup>/<sub>16</sub> - 2 <sup>3</sup>/<sub>8</sub> in.)

47 - 705 mm (1 <sup>7</sup>/<sub>8</sub> - 27 <sup>7</sup>/<sub>8</sub> in.) when

converted to a 35 mm still camera

#### Colour temperature

Auto

#### Minimum illumination

0.7 lux (F 1.4)

#### Illumination range

0.7 lux to 100,000 lux

#### Recommended illumination

More than 100 lux

### Input and output connectors

#### S video output

4-pin mini DIN

Luminance signal: 1 Vp-p, 75 ohms, unbalanced, sync negative

Chrominance signal: 0.3 Vp-p, 75 ohms, unbalanced

#### Video output

Phono jack, 1 Vp-p, 75 ohms, unbalanced, sync negative

#### Audio output

Phono jacks (2: stereo L and R)

327 mV, (at output impedance 47 kilohms) impedance less than 2.2 kilohms

#### RFU DC OUT

Special minijack, DC 5 V

#### Headphone jack

Stereo minijack

#### LANC control jack

Stereo mini-minijack (ø 2.5 mm)

#### MIC jack

Minijack, 0.388 mV low impedance with 2.5 to 3.0 V DC, output

impedance 6.8 kilohms (ø 3.5 mm)

Stereo type

#### Intelligent accessory shoe (CCD-TR825E only)

8-pin connector

### General

#### Power requirements

7.2 V (battery pack)

8.4 V (AC power adaptor)

#### Average power consumption

3.5 W during camera recording

#### Operating temperature

0°C to 40°C (32°F to 104°F)

#### Storage temperature

-20°C to +60°C (-4°F to +140°F)

#### Dimensions (Approx.)

108 x 107 x 203 mm

(4 <sup>3</sup>/<sub>8</sub> x 4 <sup>1</sup>/<sub>4</sub> x 8 in.) (w/h/d)

#### Mass (Approx.)

CCD-TR820E:

780 g (1 lb 11 oz) excluding the battery pack, lithium battery, cassette and shoulder strap

930 g (2 lb) including the battery pack NP-F330, lithium battery

CR2025, cassette and shoulder strap

CCD-TR825E:

790 g (1 lb 11 oz) excluding the battery pack, lithium battery, cassette and shoulder strap

940 g (2 lb 1 oz) including the battery pack NP-F330, lithium battery

CR2025, cassette and shoulder strap

#### Microphone

Stereo type

#### Supplied accessories

See page 7.

## AC power adaptor

#### Power requirements

110 - 240 V AC, 50/60 Hz

#### Power consumption

25 W

#### Output voltage

DC OUT: 8.4 V, 1.9 A in operating mode

Battery charge terminal: 8.4 V, 1.4 A in charge mode

#### Application

Sony battery packs NP-F330, NP-F530, NP-F730, NP-F930 lithium ion type

#### Operating temperature

0°C to 40°C (32°F to 104°F)

#### Storage temperature

-20°C to +60°C (-4°F to +140°F)

#### Dimensions (Approx.)

81 x 45 x 163 mm

(3 <sup>1</sup>/<sub>4</sub> x 1 <sup>13</sup>/<sub>16</sub> x 6 <sup>1</sup>/<sub>2</sub> in.) (w/h/d)

including projecting parts and controls

#### Mass (Approx.)

560 g (1 lb 3 oz)

Design and specifications are subject to change without notice.

# Технические характеристики

## Видеокамера

### Система

#### Система видеозаписи

ЧМ система с двумя вращающимися головками, винтовым сканированием

#### Система звуковой записи

ЧМ система с вращающимися головками

#### Видеосигнал

Цветной сигнал по системе PAL, по стандартам МККР

#### Применяемая кассета

Кассета 8-мм видеоформата (Hi8 или стандартный 8-мм формат)

#### Время записи/воспроизведения (при использовании кассеты 90 мин.)

Режим SP: 1 часа 30 мин.

Режим LP: 3 часа

#### Время ускоренной перемотки вперед/назад (при использовании кассеты 90 мин.)

Приблиз. 4 мин.

#### Формирователь сигналов изображения

ПЗС (Прибор с зарядовой связью)

#### Видеоискатель

Электронный видеоискатель (монохроматический)

#### Объектив

Комбинированный объектив с переменным фокусным расстоянием с приводным трансфокатором

Диаметр фильтра 37 мм (1 <sup>7</sup>/<sub>16</sub> дюйма)

15 x (Оптич.)

30 x (Цифров.)

#### Фокусное расстояние

4,1 – 61,5 мм (<sup>9</sup>/<sub>16</sub> – 2 <sup>3</sup>/<sub>8</sub> дюйма)

47 – 705 мм (1 <sup>7</sup>/<sub>8</sub> – 27 <sup>7</sup>/<sub>8</sub> дюйма)

при пересчете на фотоаппарат 35 мм

#### Цветовая температура

Авто

#### Минимальная освещенность

0,7 лк (F1, 4)

#### Диапазон освещенности

0,7 – 100.000 лк

#### Рекомендуемая освещенность

Более 100 лк

### Входные и выходные соединители

#### Выход видеосигнала S

4-штекерный, миниатюрный по DIN

Сигнал яркости: 1 В по двойн.

ампл., 75 Ом, несбаланс.,

убывающий синхросигнал

Сигнал цветности: 0,3 В по

двойн. ампл., 75 Ом, несбаланс.

#### Выход видеосигнала

Гнездо для подключения, 1 В по

двойн. ампл., 75 Ом, несбаланс.,

убывающий синхросигнал

#### Выход аудиосигнала

Гнезда для подключения проигрывающего устройства (2: стерефон., лев. и прав.)

327 мВ (при выходном

импедансе 47 кОм)

Импеданс ниже 2,2 кОм

#### Выход пост.тока RFU DC OUT

Спец. минигнездо, 5 В пост.тока

#### Гнездо для подключения наушников

Стереофоническое минигнездо

#### Гнездо управляющего сигнала LANC

Стереофоническое минигнездо

( $\varnothing$  2,5 мм)

#### Гнездо для подключения микрофона MIC

Минигнездо, 0,388 мВ при

низком импедансе, с 2,5 – 3,0 В

пост.тока, выходной импеданс

6,8 кОм ( $\varnothing$  3,5 мм)

Стереофоническое

#### Держатель для установки принадлежностей (только модель CCD-TR825E)

8-штырьковый разъем

### Общие данные

#### Требования к источнику питания

7,2 В (Батарейный источник)

8,4 В (Сетевой адаптер перем.

тока)

#### Средняя потребляемая мощность

3,5 Вт при съемке записи

видеокамерой

#### Температура окружающей среды при работе

0°C – 40°C (32°F – 104°F)

#### Температура окружающей среды при хранении

-20°C – +60°C (-4°F – +140°F)

### Габариты (ориентировочные)

108 x 107 x 203 мм (Ш/В/Г)

### Масса (ориентировочная)

Модель CCD-TR820E:

780 г не включая батарейный источник, литиевую батарею, кассету и наплечный ремешок

930 г включая батарейный источник

литиевую батарею CR2025, кассету и наплечный ремешок

Модель CCD-TR825E:

790 кг, не включая батарейного блока, литиевой батареи, кассеты и плечевого ремня

940 г, включая батарейный блок

NP-F330, литиевую батарею CR2025, кассету и плечевой

ремень

### Микрофон

Стереофонический тип

### Прилагаемые принадлежности

См. стр. 7.

## Сетевой адаптер перем.тока

### Требования к сети

110 – 240 В перем. тока, 50/60 Гц

### Потребляемая мощность

25 Вт

### Выходное напряжение

Выход пост.тока: 8,4 В, 1,9 А в

рабочем режиме

Выход зарядки батареи: 8,4 В,

1,4 А в режиме зарядки

### Применяемые типы

Батарейные источники Sony

NP-F330, NP-F530, NP-F730,

NP-F930 типа литиевого иона

### Температура окружающей среды при работе

0°C – 40°C (32°F – 104°F)

### Температура окружающей среды при хранении

-20°C – +60°C (-4°F – +140°F)

### Габариты (ориентировочные)

81 x 45 x 163 мм (Ш/В/Г), включая

детали и органы управления

### Масса (ориентировочная)

560 г

Конструкция и технические характеристики могут быть изменены без уведомления.

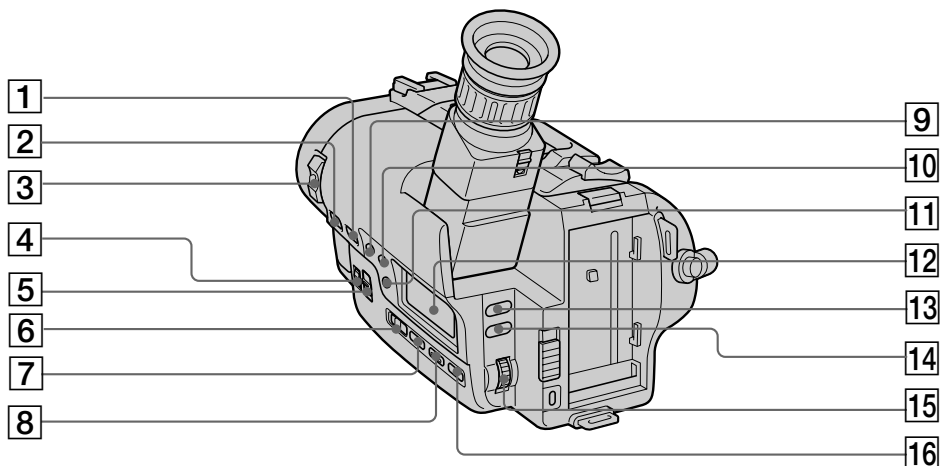

1 BACKLIGHT button (p.46)

2 FADER button (p.36)

3 POWER switch (p.13)

4 NEAR/FAR dial (p.42)

5 FOCUS switch (p.42)

6 STEADY SHOT switch (p.57)

7 PICTURE EFFECT button (p.40)

8 EXPOSURE button (p.47)

9 DATE button (p.27, 53)

10 TIME button (p.27, 53)

11 COUNTER RESET button (p.15, 54, 60)

12 Display window (p.108)

13 TITLE button (p.49)

14 MENU button (p.32)

15 CONTROL dial (p.32)

16 PROGRAM AE button (p.44)

1 Кнопка BACKLIGHT (Фоновый свет)  
(стр. 46)

2 Кнопка FADER (Рег. уровня сигнала)  
(стр. 36)

3 Выключатель POWER (Питание) (стр. 13)

4 Ручка NEAR/FAR (Дальше/ближе)  
(стр. 42)

5 Выключатель FOCUS (Фокус) (стр. 42)

6 Выключатель STEADY SHOT  
(Устойчивая съемка) (стр. 57)

7 Кнопка PICTURE EFFECT (Изобразит.  
эффект) (стр. 40)

8 Кнопка EXPOSURE (Экспозиция) (стр. 47)

9 Кнопка DATE (Дата) (стр. 27, 53)

10 Кнопка TIME (Время) (стр. 27, 53)

11 Кнопка COUNTER RESET (Сброс  
счетчика) (стр. 15, 54, 60)

12 Дисплейное окошко (стр. 108)

13 Кнопка TITLE (Титр) (стр. 49)

14 Кнопка MENU (Меню) (стр. 32)

15 Ручка CONTROL (Регулировка) (стр. 32)

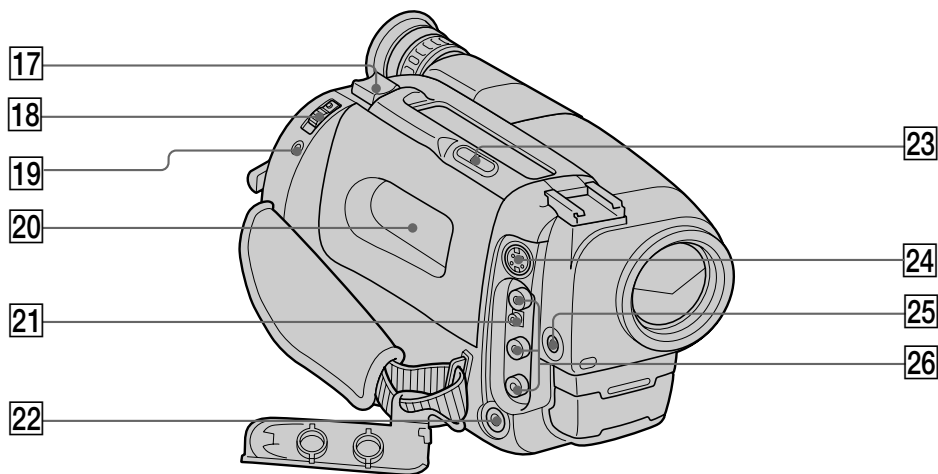

16 Кнопка PROGRAM AE (Программная авт.  
экспозиция) (Стр. 44)



**17** Power zoom lever (p.16)

**18** EJECT switch (p.12)

**19** LANC  control jack

 stands for Local Application Control Bus System. The  control jack is used for controlling the tape transport of video equipment and peripherals connected to it. This jack has the same function as the jack indicated as CONTROL L or REMOTE.

**20** Cassette compartment (p.12)

**21** RFU DC OUT (RFU adaptor DC output) jack (p.23)

**22**  (headphones) jack (p.25)

**23** EDITSEARCH button (p.21)

**24** S VIDEO jack (p.22)

**25** MIC jack (PLUG IN POWER)



Connect an external microphone (not supplied). This jack also accepts a “plug-in-power” microphone.

**26** VIDEO/AUDIO jacks (p.22)

**17** Рычаг трансфокации (стр. 16)

**18** Выключатель EJECT (Извлечение) (стр. 12)

**19** Гнездо дистанционного управления LANC 

 означает систему локальной прикладной управляющей шины. Гнездо  применяется для контроля перемещения магнитной ленты видеоаппаратуры и соединенных с ней периферий. Гнездо имеет функцию, одинаковую с гнездом CONTROL L или REMOTE.

**20** Кассетоприемник (стр. 12)

**21** Гнездо RFU DC OUT (Выход пост. тока адаптера RFU) (стр. 23)

**22** Гнездо  (наушник) (стр. 25)

**23** Кнопка EDITSEARCH (Редакт. поиск) (стр. 21)

**24** Гнездо S VIDEO (Видео) (стр. 22)

**25** Гнездо MIC (Микрофон) (PLUG IN POWER) (с включением питания)

Для подключения внешнего микрофона (не поставляется с аппаратом). Гнездо предназначается и для подключения микрофона “с включением питания”.

**26** Гнезда VIDEO/AUDIO (Видео/аудио) (стр. 22)

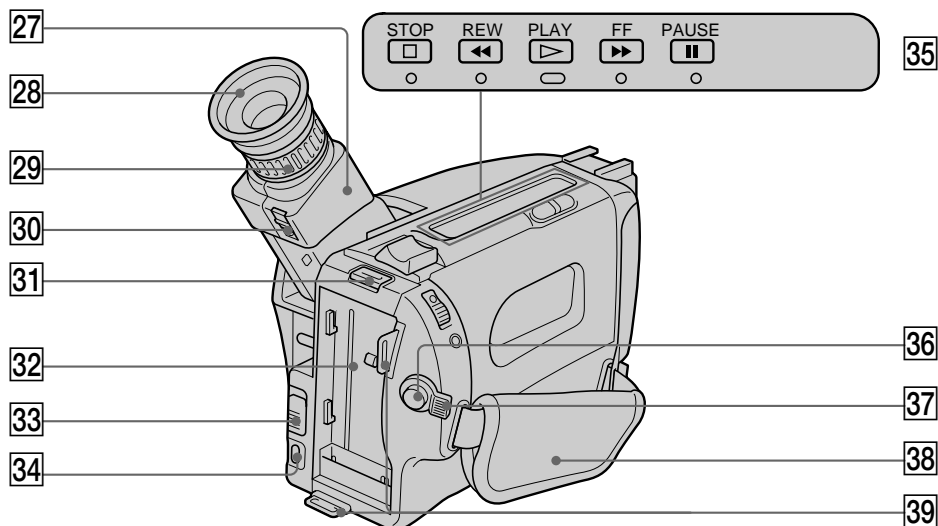

- |   |   |
|---|---|
| <p><b>27</b> Viewfinder (p.14, 19, 83)</p> <p><b>28</b> Eyecup (p.19)</p> <p><b>29</b> Viewfinder lens adjustment ring (p.14)</p> <p><b>30</b> Eyecap RELEASE knob (p.83)</p> <p><b>31</b> BATT (battery) RELEASE (PUSH) button (p.11)</p> <p><b>32</b> Battery mounting surface</p> <p><b>33</b> START/STOP MODE switch (p.18)</p> <p><b>34</b> 16:9 WIDE button (p.38)</p> <p><b>35</b> Video control buttons (p.23)</p> <ul style="list-style-type: none"> <li>□ STOP (stop)</li> <li>◀◀ REW (rewind)</li> <li>▶ PLAY (playback)</li> <li>▶▶ FF (fastforward)</li> <li>   PAUSE (pause)</li> </ul> <p><b>36</b> START/STOP button (p.13)</p> <p><b>37</b> STANDBY switch (p.13)</p> <p><b>38</b> Grip strap (p.19)</p> <p><b>39</b> Hooks for shoulder strap (p.107)</p> | <p><b>27</b> Видоискатель (стр. 14, 19, 83)</p> <p><b>28</b> Глазная манжета (стр. 19)</p> <p><b>29</b> Кольцо регулировки объектива видоискателя (стр. 14)</p> <p><b>30</b> Пусковая кнопка RELEASE (стр. 83)</p> <p><b>31</b> Кнопка BATT (батарея) RELEASE (PUSH) (освобождение (нажатие)) (стр. 11)</p> <p><b>32</b> Под посадку батарейного источника</p> <p><b>33</b> Переключатель START/STOP MODE (Режим пуска/останова) (стр. 18)</p> <p><b>34</b> Кнопка 16:9 WIDE (Широкое изображение) (стр. 38)</p> <p><b>35</b> Кнопки управления видеоленты (стр. 23)</p> <ul style="list-style-type: none"> <li>□ STOP (Останов)</li> <li>◀◀ REW (Перемотка назад)</li> <li>▶ PLAY (Воспроизведение)</li> <li>▶▶ FF (Перемотка вперед)</li> <li>   PAUSE (Пауза)</li> </ul> <p><b>36</b> Кнопка START/STOP (Пуск/останов) (стр. 13)</p> <p><b>37</b> Выключатель STANDBY (Готовность) (стр. 13)</p> <p><b>38</b> Захватный ремешок (стр. 19)</p> <p><b>39</b> Крючки для плечевого ремешка (стр. 107)</p> |
|---|---|

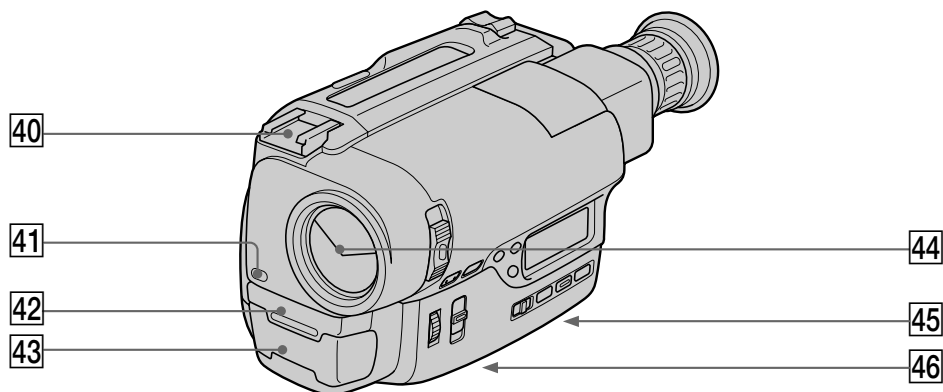

**40 Intelligent accessory shoe (for CCD-TR825E only)**

The intelligent accessory shoe supplies power to optional accessories such as a video light.  
**Accessory shoe (for CCD-TR820E only)**

**41 Camera recording/battery lamp (p.13)**

**42 Remote sensor (p.107)**

Aim the Remote Commander here for remote control.

**43 Microphone**

**44 Lens cover**

**45 Lithium battery compartment (p.70)**

**46 Tripod receptacle (p.19)**

Make sure that the length of the tripod screw is less than 6.5 mm (9/32 inch) otherwise, you cannot attach the tripod securely and the screw may damage the camcorder.

**40 Башмак для интеллектуальных принадлежностей (только для модели CCD-TR825E)**

Башмак для интеллектуальных принадлежностей служит для электропитания приобретенных отдельно принадлежностей, таких как **Башмак для принадлежностей (для модели CCD-TR820E)**

**41 Лампочка видеозаписи/бат. питания (стр. 13)**

**42 Дистанционный датчик (стр. 107)**

На датчик следует направлять пульт дистанционного управления.

**43 Микрофон**

**44 Крышечка для объектива**

**45 Отсек для литиевой батарейки (стр. 70)**

**46 Гнездо под штатив (стр. 19)**

Следует убедиться, что длина винта штатива не превышает 6,5 мм (9/32 дюйма), в противном же случае Вы не сможете надежно присоединить штатив и винт может повредить видеокамеру.



**Note on the intelligent accessory shoe**

Supplies power to optional accessories such as a video light or microphone. The intelligent accessory shoe is linked to the STANDBY switch, allowing you to turn on and off the power supplied by the shoe. Refer to the instruction manual of the accessory for further information. To connect an accessory, press down and push it to the end, and then tighten the screw. To remove an accessory, loosen the screw, and then press down and pull out the accessory.

**To watch the demonstration**

You can start the demonstration by setting DEMO MODE in the menu system.

You can also start the demonstration by the following operation.

**To enter demo mode**

- (1) Eject the cassette and set the POWER switch to PLAYER.
- (2) Turn STANDBY up.
- (3) While holding down  $\triangleright$  set the POWER switch to CAMERA.

**To exit demo mode**

- (1) Set the POWER switch to PLAYER.
- (2) Turn STANDBY up.
- (3) While holding down  $\square$  set the POWER switch to CAMERA.

**Примечание относительно держателя для установки принадлежностей**

Служит для подвода питания к вспомогательным принадлежностям, как, например видеолампа или микрофон. Держатель для установки принадлежностей связан с переключателем STANDBY, который позволяет Вам включать и выключать питание, подводимое к держателю. Для дальнейшей информации обратитесь к руководству по эксплуатации соответствующих принадлежностей. Для подсоединения какой-либо принадлежности нажмите ее до конца вниз и затяните винт. Для снятия принадлежности ослабьте винт, а затем нажмите принадлежность вниз и потяните ее.

**Для просмотра демонстрации**

Вы можете начать демонстрацию путем установки DEMO MODE в системе меню. Вы также можете начать демонстрацию с помощью следующей операции.

**Для входа в демонстрационный режим**

- (1) Извлеките кассету и установите переключатель POWER в положение PLAYER.
- (2) Поверните переключатель STANDBY в положение STANDBY.
- (3) Держа нажатой кнопку  $\triangleright$ , установите переключатель POWER в положение CAMERA.

**Для выхода из демонстрационного режима**

- (1) Установите переключатель POWER в положение PLAYER.
- (2) Поверните переключатель STANDBY в положение STANDBY.
- (3) Держа нажатой кнопку  $\square$ , установите переключатель POWER в положение CAMERA.

## Remote Commander

The buttons that have the same name on the Remote Commander as on the camcorder function identically.

RMT-717

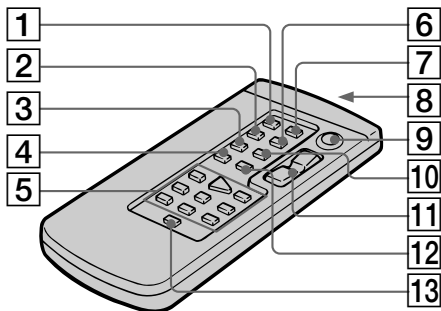

- 1 COUNTER RESET button (CCD-TR825E only) (p.15, 54, 60)
- 2 TIME CODE WRITE button (CCD-TR825E only) (p.66)
- 3 INDEX MARK (CCD-TR825E only) (p.62)
- 4 DATE SEARCH button (CCD-TR825E only) (p.58)
- 5 Video Control buttons (p.24)
- 6 DATA CODE button (CCD-TR825E only) (p.27)
- 7 ZERO MEM button (CCD-TR825E only) (p.54, 60)
- 8 Transmitter  
Point toward the remote sensor to control the camcorder after turning on the camcorder.
- 9 START/STOP button (p.13)
- 10 INDEX ERASE (CCD-TR825E only) (p.65)
- 11 Power zoom button (p.16)
- 12 INDEX SEARCH button (CCD-TR825E only) (p.63, 64)
- 13 DISPLAY button (p.25)

## Пульт дистанционного управления

Органы управления, расположенные на пульте дистанционного управления, имеют одни и те же функции одноименных органов управления на собственно видекамере.

RMT-708

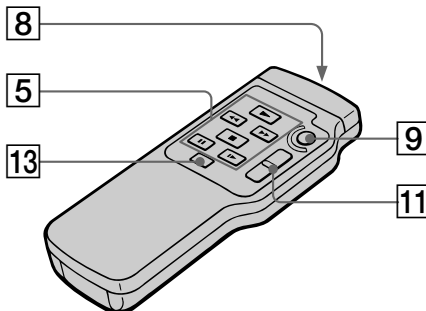

- 1 Кнопка COUNTER RESET (Сброс счетчика) (Только для модели CCD-TR825E) (стр. 15, 54, 60)
- 2 Кнопка TIME CODE WRITE (Ввод временного кода) (только для модели CCD-TR825E) (стр. 66)
- 3 Кнопка INDEX MARK (Отметка индекса) (только для модели CCD-TR825E) (стр. 62)
- 4 Кнопка DATE SEARCH (Поиск даты) (только для модели CCD-TR825E) (стр. 58)
- 5 Кнопки видеоконтроля (стр. 24)
- 6 Кнопка DATA CODE (Код данных) (только для модели CCD-TR825E) (стр. 27)
- 7 Кнопка ZERO MEM (Память нуля) (только для модели CCD-TR825E) (стр. 54, 60)
- 8 Передатчик  
Для дистанционного управления работой аппарата направлять передатчик пульта на приемный датчик аппарата.
- 9 Кнопка START/STOP (Пуск/останов) (стр. 13)
- 10 Кнопка INDEX ERASE (Стирание индекса) (только для модели CCD-TR825E) (стр. 65)
- 11 Кнопка Приводного трансфокатора (стр. 16)
- 12 Кнопка INDEX SEARCH (Поиск индекса) (только для модели CCD-TR825E) (стр. 63, 64)
- 13 Кнопка DISPLAY (Дисплей) (стр. 25)

## To prepare the Remote Commander

Insert two R6 (size AA) batteries by matching the + and - on the batteries to the diagram inside the battery compartment.

RMT-717

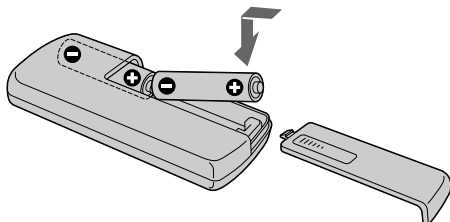

## Для подготовки пульта дистанционного управления

Вставьте две батарейки R6 (размера AA), устанавливая полюса + и - на батарейках в соответствии со схемой внутри отсека для батареек.

RMT-708

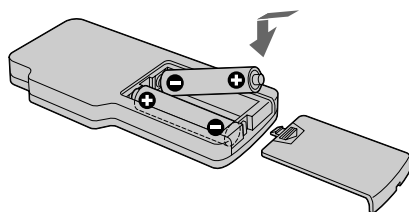

### Note on battery life

The batteries for the Remote Commander last about 6 months under normal operation. When the batteries become weak or dead, the Remote Commander does not work.

### Срок службы батареек

Батарейки успешно работают примерно 6 месяцев при нормальных условиях эксплуатации аппарата. При разряджении батареек не действует пульт дистанционного управления аппаратом.

### To avoid damage from possible battery leakage

Remove the batteries when you will not use the Remote Commander for a long time.

### Предотвращение возможных неисправностей из-за утечки электролита из батареек

При длительном нахождении пульта дистанционного управления в нерабочем состоянии надо вынуть батарейки из пульта.

### To use the Remote Commander

Make sure that the COMMANDER is set to ON in the menu system on the camcorder.

### Для использования пульта дистанционного управления

Надо убедиться, что COMMANDER (Пульт дист. управления) переведен на ON (ВКЛ) в системе меню аппарата.

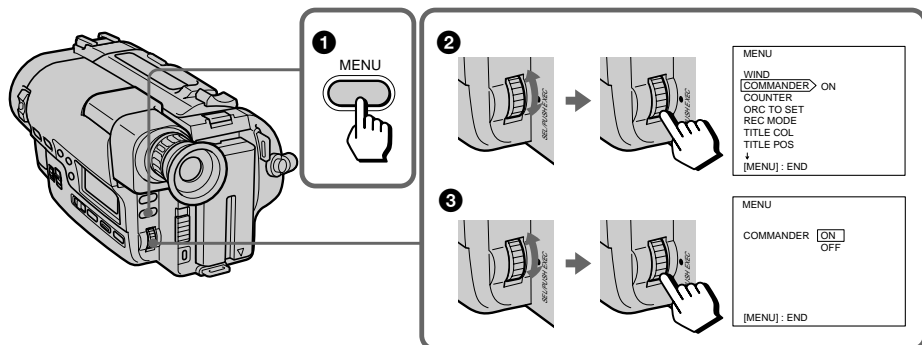

Remote control direction

Направление пульта

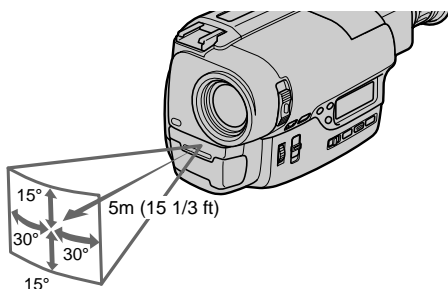

Notes on the Remote Commander

- Keep the remote sensor away from strong light sources such as direct sunlight or illumination. Otherwise, the remote control may not be effective.
- Be sure that there is no obstacle between the remote sensor on the camcorder and the Remote Commander.
- This camcorder works in commander mode VTR 2. The commander modes (1, 2 and 3) are used to distinguish this camcorder from other Sony VCRs to avoid remote control misoperation. If you use another Sony VCR in commander mode VTR 2, we recommend you change the commander mode or cover the remote sensor of the VCR with black paper.

Общие указания по обращению с пультом

- На дистанционный датчик аппарата не допускается попадание сильных световых лучей, таких как прямые солнечные лучи, электроосвещение и др. При таких условиях не действует пульт дистанционного управления.
- Никаких посторонних предметов не должно быть между датчиком аппарата и пультом дистанционного управления.
- Видеокамера может работать в режиме VTR 2 на пульте. Режимы на пульте (1, 2 и 3) применяются для отличия данной видеокамеры от кассетных видеомагнитофонов фирмы Sony для исключения возможности ошибок в управлении. В случае использования др. видеомагнитофона фирмы Sony в режиме VTR 2 на пульте дистанционного управления, рекомендуется изменить режим пульта или перекрыть датчик видеокамеры черной бумагой.

Attaching the shoulder strap

Attach the supplied shoulder strap to the hooks for the shoulder strap .

Прикрепление плечевого ремешка

Поставляемый с аппаратом плечевой ремешок прикрепить к крючкам, как показано ниже.

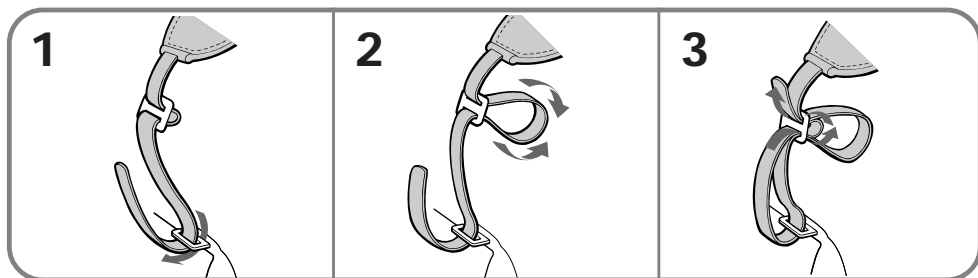

Operation indicator

Функциональный индикатор

Viewfinder / Видоискатель

Display window / Дисплейное окошко

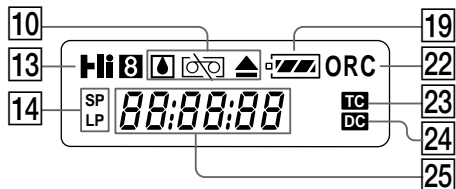
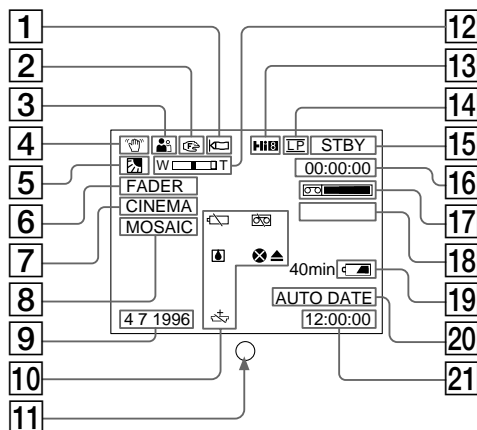

- 1 WIND indicator (p.32)
- 2 Manual focusing (p.42)
- 3 PROGRAM AE indicator (p.44)
- 4 SteadyShot indicator (p.57)
- 5 Backlight indicator (p.46)
- 6 FADER indicator (p.36)
- 7 Wide mode indicator (p.38)
- 8 Picture effect indicator (p.40)
- 9 Data Code indicator (CCD-TR825E only) (p.27)
- 10 Warning indicators (p.110)
- 11 Recording lamp/Battery lamp (p.13)
- 12 Exposure indicator (p.47)/Zoom indicator (p.16)
- 13 Playing back or recording in Hi8 format (p.73)
- 14 Recording mode (p.74)
- 15 Video control mode (p.24)
- 16 Tape counter (p.15)/RC time code indicator (p.66) (CCD-TR825E only)/Self-diagnosis indicator (p.92)

- 1 Индикация WIND (Ветер) (стр. 32)
- 2 Ручная фокусировка (стр. 42)
- 3 Индикация PROGRAM AE (Программная авт. экспозиция) (стр. 44)
- 4 Индикация устойчивой съемки (стр. 57)
- 5 Индикация фонового света (стр. 46)
- 6 Индикация FADER (Рег. уровня сигнала) (стр. 36)
- 7 Индикация режима шир. изображения (стр. 38)
- 8 Индикация изобразительного эффекта (стр. 40)
- 9 Индикация кода данных (только для модели CCD-TR825E) (стр. 27)
- 10 Предупредительные индикации (стр. 110)
- 11 Лампочка записи/бат. питания (стр. 13)
- 12 Индикация экспозиции (стр. 47)/трансфокации (стр. 16)
- 13 Воспроизведение или запись в формате Hi8 (стр. 73)
- 14 Режим записи (стр. 74)
- 15 Режим видеоконтроля (стр. 24)
- 16 Индикация счетчика ленты (стр. 15) кода времени RC (стр. 66) (Только модель CCD-TR825E)/Индикатор самодиагностики (стр. 97)

## Identifying the parts

### 17 Remaining tape indicator



### 18 Date search/Date scan indicator (p.58)/TIME CODE WRITE indicator (p.66)/ZERO MEM indicator (p.54, 60)/Index indicator (p.62, 63, 64, 65) (CCD-TR825E only)

### 19 Remaining battery indicator (p.76)



### 20 AUTO DATE indicator (CCD-TR820E only)

### 21 Date or Time indicator (p.53)

### 22 ORC indicator (p.56)

### 23 Time code indicator (CCD-TR825E only)

### 24 Data code indicator (CCD-TR825E only) (p.26)

### 25 Date or Time indicator (p.53)/Tape counter (p.15)/Self-diagnosis indicator (p.92) RC Time Code indicator (p.66) (CCD-TR825E only)

### 17 Индикация остатка длины ленты

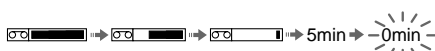

### 18 Индикация поиска даты/сканирования даты (стр. 58)/Индикация TIME CODE WRITE (Ввод временного кода) (стр. 66)/Индикация ZERO MEM (Память нуля) (стр. 54, 60)/Индексный индикатор (стр. 62, 63, 64, 65) (Только модель CCD-TR825E)

### 19 Индикация заряженности бат. источника (стр. 76)



### 20 Индикация AUTO DATE (Авт. датирование) (только для модели CCD-TR820E)

### 21 Индикация даты или времени (стр. 53)

### 22 Индикация ORC (стр. 56)

### 23 Индикация временного кода (только для модели CCD-TR825E)

### 24 Индикация кода данных (только для модели CCD-TR825E) (стр. 26)

### 25 Индикация даты или времени (стр. 53)/счетчика ленты (стр. 15)/Индикатор самодиагностики (стр. 92) Индикация кода времени RC (стр. 66) (только для модели CCD-TR825E)

If indicators flash in the viewfinder or in the display window, check the following:

♪: you can hear the beep sound when the BEEP is set to ON.

При мигании индикаций в видеоскатель или дисплейном окошке надо проверить следующее:

♪: Звуковая сигнализация дается, если BEEP поставлен в ON.

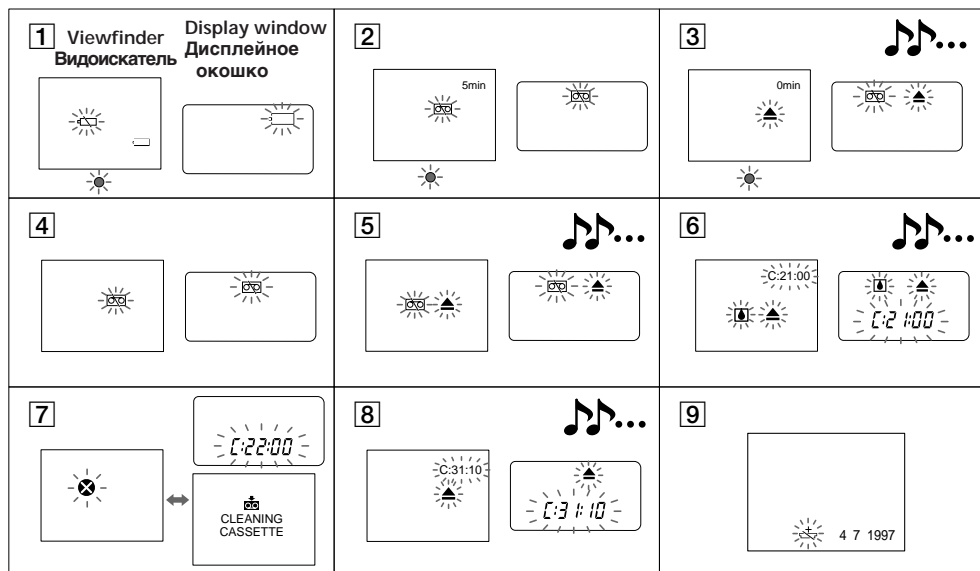

- |   |   |
|---|---|
| <p><b>1</b> The battery is weak or dead.<br/>Slow flashing: The battery is weak.<br/>Fast flashing: The battery is dead.</p> <p><b>2</b> The tape is near the end.<br/>The flashing is slow.</p> <p><b>3</b> The tape has run out.<br/>The flashing becomes rapid.</p> <p><b>4</b> No tape has been inserted.</p> <p><b>5</b> The tab on the tape is out (red).</p> <p><b>6</b> Moisture condensation has occurred. (p.81)</p> <p><b>7</b> The video heads may be contaminated.<br/>(p.82)</p> <p><b>8</b> Some other trouble has occurred.<br/>Use the self-diagnosis function (p.92).<br/>If the display does not disappear contact your Sony dealer or local authorized Sony service facility.</p> <p><b>9</b> The lithium battery is weak or is not installed. (p.70)</p> | <p><b>1</b> Батарейка разряжена значительно или полностью.<br/>Медленное мигание: Разряжена значительно.<br/>Быстрое мигание: Разряжена полностью.</p> <p><b>2</b> Видеолента приближается к концу.<br/>Мигает медленно.</p> <p><b>3</b> Видеолента не перемещается.<br/>Мигание происходит быстро.</p> <p><b>4</b> Видеолента отсутствует.</p> <p><b>5</b> Лепесток на видеокассете выведен (красного цвета).</p> <p><b>6</b> Обнаружена конденсация влаги (стр. 81)</p> <p><b>7</b> Загрязнение видеоголовок (стр. 82)</p> <p><b>8</b> Возникновение др. неисправностей<br/>Используйте функцию самодиагностики (стр. 97).<br/>Если индикация не исчезнет, обратитесь к Вашему дилеру Sony или в местный уполномоченный сервисный центр Sony.</p> <p><b>9</b> Литиевая батарейка разряжена или не установлена (стр. 70)</p> |
|---|---|

# Index

- A, B**  
Adjusting viewfinder ..... 14  
AFM HiFi Sound ..... 74  
ANTI GROUND SHOOTING ..... 18  
AUTO DATE ..... 16  
Auto focus ..... 42  
Backlight ..... 46  
Beep ..... 15
- C, D**  
Camera recording ..... 13  
Car battery ..... 31  
Charging battery ..... 8  
Cleaning video heads ..... 82  
Clock set ..... 72  
Connection ..... 22  
COUNTER RESET ..... 15, 54, 60  
Data code ..... 26  
DATE/TIME ..... 27, 53  
Date scan ..... 58  
Date search ..... 58  
Demonstration ..... 34, 104  
Digital zoom ..... 17  
DISPLAY ..... 25  
DNR ..... 34
- E**  
EDIT ..... 35  
Editing ..... 68  
EDITSEARCH ..... 21  
Eject switch ..... 12  
Exposure ..... 47
- F, G, H**  
Fade-in/Fade-out ..... 36  
FADER ..... 36
- I, J, K, L**  
Index ..... 61  
InfoLITHIUM battery ..... 78  
LANC ..... 69  
Lithium battery ..... 70
- M, N**  
Mains ..... 28  
Manual focus ..... 42  
Menu system ..... 32  
MIC (microphone) jack ..... 101
- O, P**  
ORC ..... 56  
PICTURE EFFECT ..... 40  
Playback pause ..... 25  
Power sources ..... 28  
Power zoom ..... 17  
PROGRAM AE ..... 44
- Q, R**  
RC time code ..... 66  
Rec review ..... 21  
Recording mode ..... 33  
Remote control jack (LANC) .... 69  
Reverse ..... 24
- S**  
Self-diagnosis function ..... 92  
Shoulder strap ..... 107  
Skip scan ..... 25  
Standby mode ..... 14  
START/STOP mode ..... 18  
STEADY SHOT ..... 57
- T, U, V**  
Tape counter ..... 15, 33, 104  
TBC ..... 34  
Time code ..... 34, 66  
Title ..... 49  
Tripod mounting ..... 19  
Trouble check ..... 88
- W, X, Y, Z**  
WIDE mode ..... 38  
WIND ..... 33  
Zero memory ..... 54, 60  
Zoom ..... 16