

SONY®

2-548-269-21 (1)

Digital Still Camera

Mode d'emploi

Lisez entièrement ce mode d'emploi avant d'utiliser l'appareil et conservez-le pour pouvoir le consulter en cas de besoin.

Istruzioni per l'uso

Prima di usare l'apparecchio, leggere attentamente questo manuale e conservarlo per riferimenti futuri.

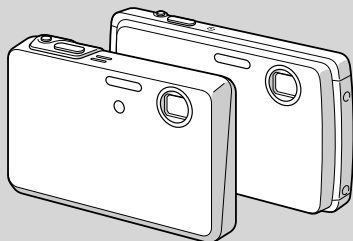

DSC-T3/T33

Cyber-shot



MEMORY STICK™



InfoLITHIUM™



TYPE

FR

IT

AVERTISSEMENT

Pour ne pas risquer un incendie ou une décharge électrique, n'exposez pas cet appareil à la pluie ou à l'humidité.

Pour ne pas vous exposer à une décharge électrique, n'ouvrez pas le boîtier de l'appareil. Ne confiez la réparation de cet appareil qu'à un technicien qualifié.

Note pour les clients européens

Ce produit a fait l'objet d'essais ayant permis de constater qu'il respectait les limites prescrites par la directive sur la CEM sur l'utilisation de câbles de raccordement de moins de 3 mètres (9,8 pi.).

Attention

Le champ électromagnétique à des fréquences particulières peut avoir une incidence sur l'image et le son de cet appareil.

Avis

Si de l'électricité statique ou de l'électromagnétisme interromp le transfert de données, redémarrez l'application ou débranchez et rebranchez le câble USB.

Pour les utilisateurs au Canada**RECYCLAGE DES ACCUMULATEURS AUX IONS DE LITHIUM**

Les accumulateurs aux ions de lithium sont recyclables.

Vous pouvez contribuer à préserver l'environnement en rapportant les piles usées dans un point de collection et recyclage le plus proche.

Pour plus d'informations sur le recyclage des accumulateurs, téléphonez le numéro gratuit 1-800-822-8837 (Etats-Unis et Canada uniquement), ou visitez <http://www.rbrc.org/>



Avvertissement: Ne pas utiliser des accumulateurs aux ions de lithium qui sont endommagés ou qui fuient.

“Memory Stick”

Cet appareil numérique de la classe B est conforme à la norme NMB-003 du Canada.

Lisez ceci en premier

Essai d'enregistrement

Avant d'enregistrer des événements importants, nous vous conseillons d'effectuer un test d'enregistrement afin de vous assurer que l'appareil fonctionne correctement.

Pas d'indemnisation en cas d'enregistrement manqué

Dans le cas où l'enregistrement ou la lecture serait impossible en raison d'un dysfonctionnement de l'appareil ou une anomalie du support d'enregistrement, etc., ceci ne pourra donner lieu à une indemnisation.

Faites des copies de sauvegarde

Pour ne pas risquer de perdre vos images, copiez toujours les données sur un disque (copie de sauvegarde).

Remarques sur la compatibilité des données d'image

- Cet appareil est conforme à la norme universelle Design rule for Camera File system de la JEITA (Japan Electronics and Information Technology Industries Association).
- La lecture sur un autre appareil d'images enregistrées avec cet appareil et la lecture sur cet appareil d'images enregistrées ou montées sur un autre appareil ne sont pas garanties.

Précautions concernant les droits d'auteur

Les émissions de télévision, films, cassettes vidéo et autres œuvres peuvent être protégés par des droits d'auteur. L'enregistrement non autorisé de telles œuvres peut constituer une infraction à la loi sur les droits d'auteur.

Ne secouez pas et ne heurtez pas l'appareil

Ceci pourrait non seulement provoquer des dysfonctionnements et empêcher l'enregistrement des images, mais aussi rendre le « Memory Stick Duo » inutilisable et provoquer une détérioration ou une perte de données.

FR

Écran LCD, viseur LCD (modèles avec un viseur LCD seulement) et objectif

- L'écran LCD et le viseur LCD ont été fabriqués avec une technologie de très haute précision et plus de 99,99 % de pixels sont opérationnels. Il se peut, toutefois, que vous constatiez quelques petits points noirs et/ou brillants (blancs, rouges, bleus ou verts) permanents sur l'écran LCD et dans le viseur LCD. Ces points sont normaux pour ce procédé de fabrication et n'affectent aucunement l'enregistrement.
- Soyez attentif lorsque vous placez l'appareil près d'une fenêtre ou à l'extérieur. Une exposition prolongée de l'écran LCD, du viseur ou de l'objectif aux rayons directs du soleil peut provoquer des dysfonctionnements.
- N'exercez pas une forte pression sur l'écran LCD. Ceci pourrait déformer l'écran et provoquer un dysfonctionnement.
- Les images peuvent laisser une traînée sur l'écran LCD dans un endroit froid. Ceci n'est pas une anomalie.

Nettoyez la surface du flash avant l'utilisation

La chaleur de l'émission du flash peut décolorer ou coller la saleté à la surface du flash et rendre ainsi l'émission de lumière insuffisante.

Ne mouillez pas l'appareil

Veillez à ne pas mouiller l'appareil lorsque vous l'utilisez sous la pluie ou dans des conditions similaires. La pénétration d'eau dans l'appareil peut provoquer des anomalies qui, dans certains cas, peuvent être irrémédiables. Si vous constatez une condensation d'humidité, faites-la disparaître comme il est indiqué à la page 129 avant d'utiliser l'appareil.

N'exposez pas l'appareil au sable ou à la poussière

Une utilisation de l'appareil dans des endroits couverts de sable ou poussiéreux peut provoquer un dysfonctionnement.

Ne dirigez pas l'appareil vers le soleil ou une forte lumière

Vous risqueriez de vous abîmer les yeux de manière irréversible. Ceci pourrait également entraîner un dysfonctionnement de l'appareil.

Remarques sur les lieux d'utilisation

N'utilisez pas l'appareil près de sources de fortes ondes radioélectriques ou de radiations.

L'appareil risquerait de ne pas pouvoir enregistrer ou lire correctement.

Objectif Carl Zeiss

Cet appareil est équipé d'un objectif Carl Zeiss capable de restituer une des images nettes avec un excellent contraste.

L'objectif de cet appareil a été fabriqué avec un système d'assurance de la qualité certifié par Carl Zeiss conformément aux normes de qualité de Carl Zeiss en Allemagne.

Illustrations

Les illustrations utilisées dans ce manuel sont celles du DSC-T3 sauf s'il en est indiqué autrement.

Images utilisées dans ce manuel

Les photos utilisées comme exemple dans ce manuel sont des images reproduites et non des photos réelles prises avec cet appareil.

Avant d'utiliser votre appareil

« Memory Stick » compatible avec cet appareil

Le support d'enregistrement IC utilisé avec cet appareil est le « Memory Stick Duo ». Deux formats de « Memory Stick » sont disponibles. Choisissez le format « Memory Stick » qui correspond à votre appareil.

« Memory Stick Duo » (Format utilisé avec cet appareil)



« Memory Stick »



- Pour les informations détaillées sur le « Memory Stick Duo », voir page 129.
- Les « Memory Stick PRO » et « Memory Stick PRO Duo » ne peuvent être utilisés qu'avec un appareil compatible « Memory Stick PRO ».
- Pour le nombre d'images pouvant être stockées au moyen de cet appareil, voir page 28 ou 120.

Lors de l'utilisation d'un « Memory Stick Duo » avec un appareil compatible « Memory Stick »

Veillez à insérer le « Memory Stick Duo » dans l'adaptateur Memory Stick Duo fourni.

Adaptateur Memory Stick Duo



Sur la batterie « InfoLITHIUM » Lors de la première utilisation de la batterie

Veillez à charger la batterie NP-FT1 fournie (page 14).

Recharge

La batterie peut être chargée même lorsqu'elle n'a pas été complètement déchargée. Elle peut aussi être utilisée même si elle n'a pas été complètement chargée.

Prolongation de l'autonomie de la batterie

Lorsque vous n'utilisez pas l'appareil pendant longtemps, mettez-le hors tension, retirez la batterie et rangez-la dans un endroit sec et frais afin de maintenir ses fonctions (page 131).

- Pour plus d'informations sur la batterie « InfoLITHIUM », voir page 131.

Marques

- **Cyber-shot** est une marque de Sony Corporation.
- « Memory Stick », , « Memory Stick PRO », **MEMORY STICK PRO**, « Memory Stick Duo », **MEMORY STICK DUO**, « Memory Stick PRO Duo », **MEMORY STICK PRO DUO**, « MagicGate » et **MAGIC GATE** sont des marques de Sony Corporation.
- « InfoLITHIUM » est une marque de Sony Corporation.
- Picture Package est une marque de Sony Corporation.
- Microsoft, Windows, Windows Media et DirectX sont soit des marques déposées soit des marques de Microsoft Corporation aux États-Unis et/ou dans d'autres pays.
- Macintosh, Mac OS, QuickTime, iMac, iBook, PowerBook, Power Mac et eMac sont des marques ou des marques déposées d'Apple Computer, Inc.
- Macromedia et Flash sont des marques ou des marques déposées de Macromedia, Inc. aux États-Unis et/ou dans d'autres pays.
- Intel, MMX, et Pentium sont des marques ou des marques déposées d'Intel Corporation.
- Les noms de système et de produit utilisés dans ce manuel sont généralement des marques ou des marques déposées de leurs créateurs ou fabricants respectifs. Notez que les marques TM ou ® ne sont pas toujours utilisées dans ce manuel.

Table des matières

Lisez ceci en premier	3
Avant d'utiliser votre appareil.....	6
Identification des pièces.....	10
Appareil photo	10
Station Cyber-shot	12

Préparation

Charge de la batterie	14
Avec l'adaptateur secteur.....	19
Utilisation de l'appareil à l'étranger	19
Mise sous tension/hors tension	20
Comment utiliser la touche de commande	20
Réglage de la date et de l'heure	21
Changement de la langue.....	23

Prise de vue d'images fixes

Insertion et retrait d'un « Memory Stick Duo »	24
Sélection de la taille des images fixes.....	25
Taille et qualité d'image.....	26
Nombre d'images fixes pouvant être enregistrées	28
Prise de vue de base d'images fixes — En mode de réglage automatique	29
Visualisation de la dernière image prise — Quick Review.....	32
Indicateurs à l'écran LCD pendant la prise de vue.....	32

Utilisation de la fonction de zoom.....	33
Prise de vue rapprochée — Macro	35
Utilisation du retardateur	36
Sélection du mode de flash	37
Horodatage d'une image fixe.....	38
Prise de vue selon la nature du sujet — Sélection de scène	40

Visualisation d'images fixes

Visualisation d'images sur l'écran LCD de l'appareil.....	44
Visualisation d'images sur un téléviseur	46

Effacement d'images fixes

Effacement d'images.....	49
Pour formater un « Memory Stick Duo »	51

Avant les opérations avancées

Comment configurer et utiliser l'appareil.....	53
Modification des options de menu.....	53
Modification des paramètres de l'écran Réglages	54
Sélection de la qualité d'image fixe	54
Création ou sélection d'un dossier.....	55
Création d'un nouveau dossier	55
Changement du dossier d'enregistrement.....	56

Prise de vue avancée d'images fixes

Choix d'une méthode de mise au point automatique	57
Choix d'un cadre du télémètre de mise au point — Télémètre AF.....	57
Choix d'une opération de mise au point — Mode AF.....	58
Réglage de la distance du sujet — Mise au point préprogrammée.....	59
Réglage de l'exposition — Réglage de la valeur d'exposition (EV).....	60
Affichage d'un histogramme	61
Sélection de la méthode de mesure.....	62
Prise de trois images différemment exposées — Fourchette d'exposition.....	63
Réglage des tonalités de couleur — Balance des blancs.....	65
Réglage du niveau du flash — Niveau du flash	66
Prise de vue en rafale	66
Enregistrement de 16 images en rafale — Multi-rafale.....	67
Prise de vue avec les effets spéciaux — Effet d'image	68

Visualisation avancée d'images fixes

Sélection du dossier et lecture d'images	69
Agrandissement d'une partie d'une image fixe	70
Agrandissement d'une image	
— Zoom de lecture.....	70
Enregistrement d'une image agrandie	
— Recadrage	71
Lecture automatique des images	
— Diaporama	71
Rotation d'une image fixe.....	72
Lecture d'images prises en mode multi-rafale	72
Lecture en continu	73
Lecture vue par vue	73
Protection d'images	
— Protéger	74
Changement de la taille d'image	
— Redimensionner.....	75

Impression d'images fixes

Impression des images fixes.....	76
Impression directe.....	77
Faire tirer les images en magasin.....	81

Prise de vue et visualisation de films

Prise de vue de films	84
Visualisation de films sur l'écran LCD... ..	85
Effacement de films	86
Coupage de scènes d'un film.....	87

Visualisation d'image sur l'ordinateur

Copie d'images sur l'ordinateur	
— Pour les utilisateurs de	
Windows	89
Installation du pilote USB	90
Raccordement de l'appareil à l'ordinateur	91
Copie d'images	93
Visualisation d'images sur l'ordinateur	94
Destinations de stockage des fichiers d'image et noms de fichier	95
Visualisation sur l'appareil de fichiers d'image ayant été précédemment copiés sur un ordinateur	97
Installation de « Picture Package » et « ImageMixer VCD2 »	97
Copie d'images avec « Picture Package »	99
Utilisation de « Picture Package »	100

Impression d'images.....	102
Copie d'images sur l'ordinateur	
— Pour les utilisateurs de	
Macintosh	102
Utilisation d'« ImageMixer VCD2 ».....	104

Dépannage

Dépannage.....	106
Avertissements et messages	116
Affichage d'autodiagnostic	119

Informations complémentaires

Nombre d'images pouvant être stockées ou durée de prise de vue	120
Paramètres du menu.....	121
Paramètres de réglage	125
Précautions	128
« Memory Stick ».....	129
Batterie « InFO LITHIUM »	131
Caisson marin.....	132
Spécifications	132
Écran LCD	134

Index

Index	139
-------------	-----

Identification des pièces

Pour les informations sur l'utilisation des pièces, reportez-vous aux pages indiquées entre parenthèses.

Appareil photo

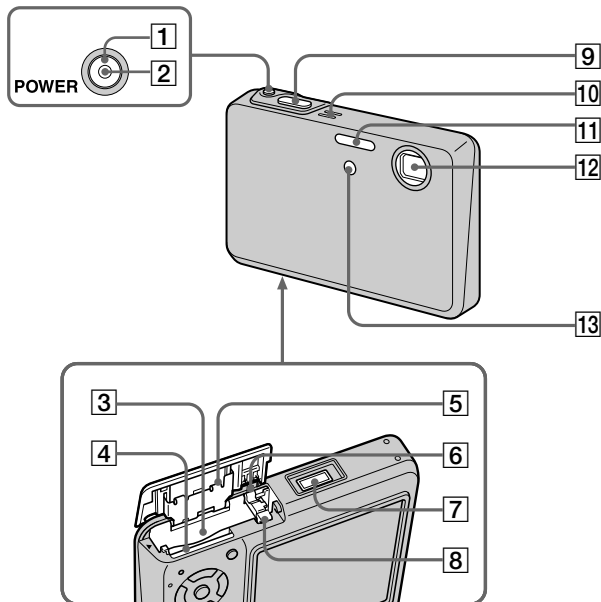

- 1 **Touche POWER** (20)
- 2 **Témoin POWER** (20)
- 3 **Fente d'insertion de la batterie** (14)
- 4 **Fente d'insertion du « Memory Stick Duo »** (24)
- 5 **Couvercle du logement de la batterie/« Memory Stick Duo »**
- 6 **Levier de prévention de chute de la batterie** (14)
- 7 **Multiconnecteur** (16, 19)
- 8 **Levier d'éjection de la batterie** (14)
- 9 **Déclencheur** (29)
- 10 **Micro** (84)
- 11 **Flash** (37)
- 12 **Objectif**
- 13 **Témoin de retardateur** (36)/
Illuminateur d'assistance AF (38, 125)

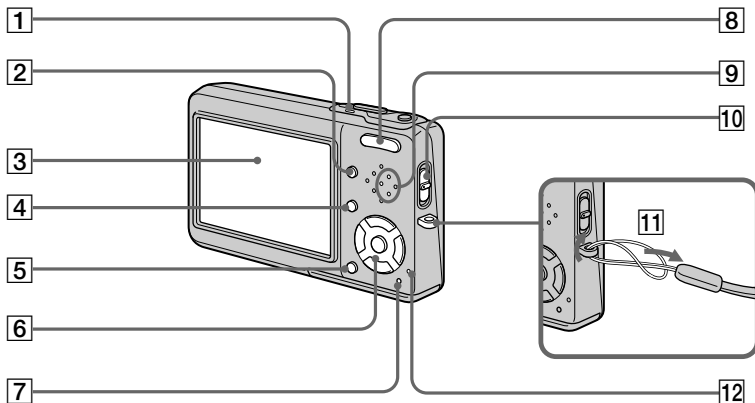

1 **Témoin $\frac{1}{4}$ /CHG (orange) (15)**

2 **Touche \square (activation/désactivation de l'affichage/rétroéclairage LCD) (32)**

3 **Écran LCD**

Pour plus d'informations sur les éléments de l'écran LCD, voir pages 134 à 138.

4 **Touche MENU (53, 121)**

5 **Touche $\frac{1}{4}$ / trash (taille d'image/supprimer) (25, 49)**

6 **Touche de commande**
Menu activé : $\blacktriangle/\blacktriangledown/\blacktriangleleft/\blacktriangleright/\bullet$ (20)/
Menu désactivé : $\frac{1}{4}$ / trash / index
(37/36/32/35)

7 **Poussoir RESET (106)**

8 **Pour la prise de vue : Touche de zoom (W/T) (33)**

**Pour la visualisation : Touche \ominus/\oplus (zoom de lecture) (70)/
Touche index (index) (45)**

9 **Haut-parleur**

10 **Commutateur de mode (21, 121)**
 movie : Pour une prise de vue de films

photo : Pour une prise de vue d'images fixes

review : Pour la visualisation ou l'édition d'images

11 **Crochet pour dragonne**
Comment fixer la dragonne

Il est recommandé de fixer la dragonne afin d'éviter de laisser tomber l'appareil.

12 **Témoin d'accès (24)**

Station Cyber-shot

La Station Cyber-shot s'utilise pour charger la batterie ou connecter l'appareil à un téléviseur, un ordinateur, etc.

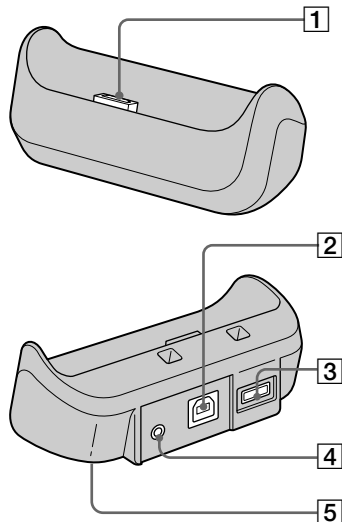

- 1 Connecteur d'appareil
- 2 Prise Ψ (USB) (91)
- 3 Prise DC IN (15)
- 4 Prise A/V OUT (MONO) (46)
- 5 Logement pour trépied (surface inférieure)

Comment connecter l'appareil

Connectez l'appareil comme sur la figure.

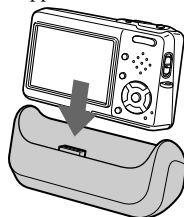

- Assurez-vous que l'appareil est correctement connecté à la Station Cyber-shot.

Comment déconnecter l'appareil

Saisissez l'appareil et la Station Cyber-shot (fournie) comme sur la figure et déconnectez l'appareil.

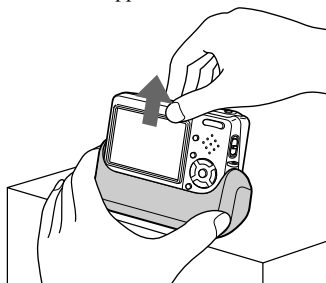

Montage d'un trépied

Fixez préalablement l'appareil à la Station Cyber-shot au moyen du support d'appareil photo pour trépied fourni.

- Voir le mode d'emploi fourni avec le trépied pour la méthode de montage du trépied.

Comment fixer le support d'appareil photo pour trépied

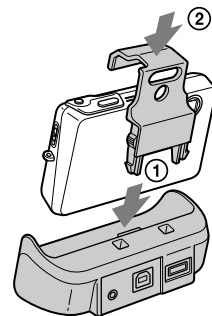

Connectez l'appareil à la Station Cyber-shot, puis insérez le support d'appareil photo pour trépied dans le sens de la flèche jusqu'au dé clic.

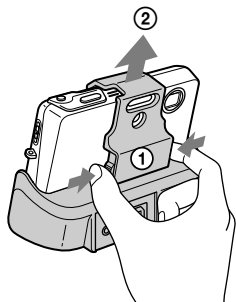

Comment retirer le support d'appareil photo pour trépied

Appuyez sur les languettes et tirez le support d'appareil photo pour trépied comme sur la figure, puis déconnectez l'appareil de la Station Cyber-shot.



- Utilisez un trépied ayant une longueur de vis de moins de 5,5 mm (7/32 po.). Vous ne pourrez pas fixer correctement la Station Cyber-shot à des trépieds ayant des vis plus longues et cela peut endommager la Station Cyber-shot.
- Fixez le trépied de sorte que l'appareil soit stable. Si vous utilisez l'appareil alors qu'il est instable, il peut tomber, être endommagé ou ne plus fonctionner correctement.
- Veillez à mettre l'appareil hors tension avant de connecter l'appareil à la Station Cyber-shot ou de le déconnecter de la Station Cyber-shot.
- **Ne déconnectez pas l'appareil de la Station Cyber-shot pendant la connexion USB car les données pourraient être endommagées.** Pour annuler la connexion USB, voir  à la page 92 (Windows) ou  à la page 103 (Macintosh).

Charge de la batterie

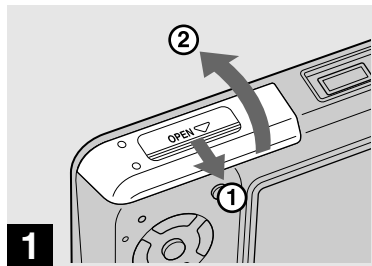

- ➔ Ouvrez le couvercle du logement de la batterie/ « Memory Stick Duo ».

Faites glisser le couvercle dans le sens de la flèche.

- Mettez l'appareil hors tension avant de charger la batterie (page 20).
- Cet appareil fonctionne exclusivement avec une batterie « InfoLITHIUM » NP-FT1 (type T) (fournie). Seule une batterie du type T peut être utilisée (page 131).

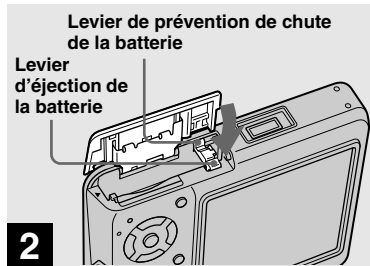

- ➔ Appuyez sur le levier d'éjection de la batterie dans le sens de la flèche.

Le levier de prévention de chute de la batterie s'ouvre vers vous.

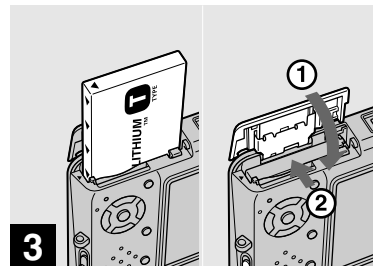

- ➔ Mettez la batterie en place, puis refermez le couvercle du logement de la batterie/ « Memory Stick Duo ».

Assurez-vous que la batterie est correctement en place, puis refermez le couvercle.

Fente d'insertion de la batterie

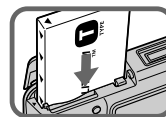

Insérez la batterie de façon que la pointe des marques ▲ sur le côté de la batterie soit tourné vers la pointe de la marque ▲ sur la fente d'insertion de la batterie.

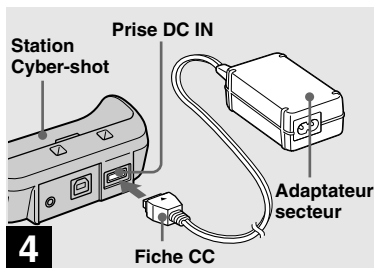

➔ **Branchez l'adaptateur secteur (fourni) à la prise DC IN de la Station Cyber-shot (fournie).**

Branchez la fiche CC avec la marque ▲ tournée vers le haut.

- Ne court-circuitez pas la fiche CC de l'adaptateur secteur avec un objet métallique car ceci pourrait provoquer une anomalie.
- Nettoyez la fiche CC de l'adaptateur secteur avec un coton-tige sec. N'utilisez pas une fiche sale. La batterie risquerait de ne pas se charger correctement avec une prise sale.

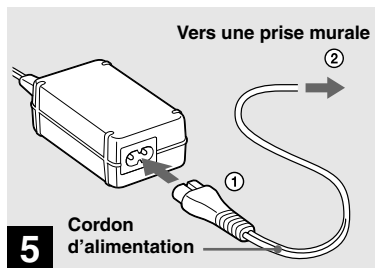

➔ **Branchez le cordon d'alimentation à l'adaptateur secteur et à une prise murale.**

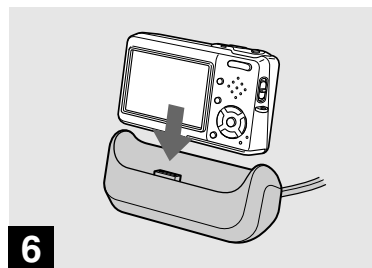

➔ **Connectez l'appareil à la Station Cyber-shot.**

Connectez l'appareil comme sur la figure. Assurez-vous que l'appareil est correctement connecté à la Station Cyber-shot.

Le témoin $\frac{1}{4}$ /CHG s'allume lorsque la charge commence.

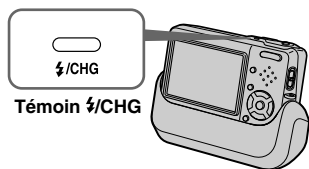

Témoin ⚡/CHG

Le témoin ⚡/CHG s'éteint lorsque la charge se termine.

- Lorsque la charge est terminée, retirez l'appareil de la Station Cyber-shot.

Débranchement de l'adaptateur secteur de la Station Cyber-shot

Tenez la fiche CC elle-même et la Station Cyber-shot comme sur la figure et débranchez le câble.

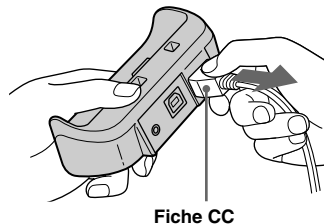

Fiche CC

Pour charger la batterie à l'aide de l'adaptateur secteur seulement

Vous pouvez charger la batterie sans utiliser la Station Cyber-shot lorsque vous êtes en voyage par exemple. Lorsque vous branchez la fiche CC de l'adaptateur secteur à l'appareil, veillez à ce que la marque ▲ soit tournée comme sur la figure.

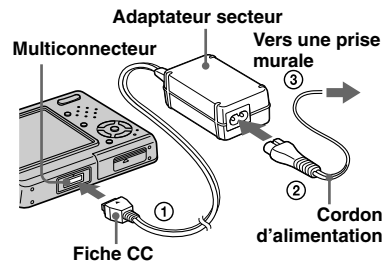

- **Mettez l'appareil hors tension avant de charger la batterie (page 20).**
- Lorsque vous posez l'appareil, veillez à ce que l'écran LCD soit tourné vers le haut.
- Après avoir chargé la batterie, débranchez l'adaptateur secteur au niveau du multiconnecteur de l'appareil et de la prise murale.

Indicateur de charge restante

L'indicateur de charge restante de la batterie sur l'écran LCD indique la durée pendant laquelle la prise de vue ou la visualisation des images peut encore être effectuée.

Indicateur de capacité restante

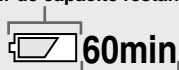

Durée restante

- Il se peut que, dans certaines circonstances ou conditions, la durée affichée restante ne soit pas correcte.

Durée de charge

Durée approximative nécessaire pour charger une batterie complètement déchargée à l'aide de l'adaptateur secteur à une température de 25°C (77°F).

Batterie	Durée de charge (min.)
NP-FT1 (fournie)	150 environ

- La durée de charge peut être plus longue dans certaines conditions d'utilisation et ambiantes.

Pour retirer la batterie

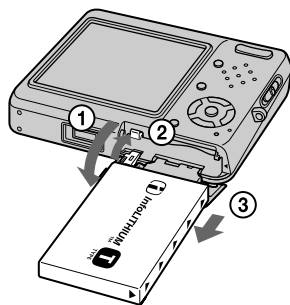

Ouvrez le couvercle de logement de la batterie/« Memory Stick Duo » et le levier de prévention de chute de la batterie, puis tenez l'appareil de sorte qu'il soit tourné vers le bas et retirez la batterie.

- Veillez à ne pas faire tomber la batterie en la retirant.

Autonomie de la batterie et nombre d'images pouvant être enregistrées/visualisées

Les tableaux indiquent l'autonomie approximative de la batterie et le nombre approximatif d'images pouvant être enregistrées/visualisées lors d'une prise de vue en mode normal avec une batterie (fournie) entièrement chargée sous une température de 25 °C (77 °F). Les nombres des images qui peuvent être enregistrées ou visualisées supposent que le « Memory Stick Duo » est remplacé lorsque c'est nécessaire. Notez que, dans certaines conditions d'utilisation, le nombre réel peut être inférieur à celui qui est indiqué.

- La capacité de la batterie diminue avec le nombre d'utilisations et le temps (page 132).

Prise de vue d'images fixes Dans des conditions moyennes¹⁾

Taille d'image	NP-FT1 (fournie)		
	Rétro-éclairage LCD	Nombre d'images	Autonomie de la batterie (min.)
5M	Allumé	180 environ	90 environ
	Éteint	210 environ	105 environ
VGA (E-mail)	Allumé	180 environ	90 environ
	Éteint	210 environ	105 environ

- ¹⁾ Prise de vue dans les conditions suivantes :
-  (Qual. img) se trouve sur [Fine]
 - prise de vue une fois toutes les 30 secondes
 - zoom commuté alternativement entre le côté W et le côté T
 - flash déclenché toutes les deux fois
 - mise sous et hors tension toutes les dix fois
 - [Mode AF] se trouve sur [Pontuel] sur l'écran Réglages
- La méthode de mesure est basée sur la norme CIPA. (CIPA : Camera & Imaging Products Association)

Visualisation d'images fixes²⁾

Taille d'image	NP-FT1 (fournie)	
	Nombre d'images	Autonomie de la batterie (min.)
5M	3800 environ	180 environ
VGA (E-mail)	3800 environ	180 environ

- ²⁾ Visualisation d'images individuelles dans l'ordre à des intervalles de trois secondes environ

Prise de vue de films³⁾

NP-FT1 (fournie)	
Rétroéclairage LCD allumé	Rétroéclairage LCD éteint
80 min. environ	100 min. environ

- ³⁾ Prise de vue de films en continu avec une taille d'image de [160]
- L'autonomie de la batterie et le nombre d'images pouvant être enregistrées/visualisées sont inférieures dans les conditions suivantes :
 - température ambiante basse
 - flash utilisé
 - fréquentes mises sous tension et hors tension de l'appareil
 - zoom fréquemment utilisé
 - [Rétroécl LCD] se trouve sur [Clair] sur l'écran Réglages
 - [Mode AF] se trouve sur [Contrôle] sur l'écran Réglages
 - faible charge de la batterie

Avec l'adaptateur secteur

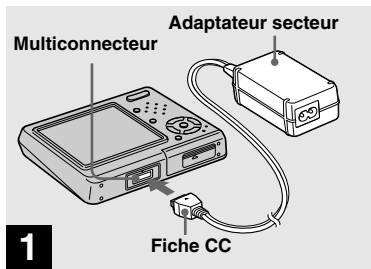

- ➔ **Raccordez l'adaptateur secteur (fourni) au multiconnecteur de l'appareil.**

Lorsque vous posez l'appareil, veillez à ce que l'écran LCD soit tourné vers le haut. Branchez la fiche CC avec la marque ▲ tournée vers le haut.

- Branchez l'adaptateur secteur à une prise murale facilement accessible à proximité. En cas de problème lors de l'utilisation de l'adaptateur secteur, coupez immédiatement l'alimentation en débranchant la fiche de la prise murale.

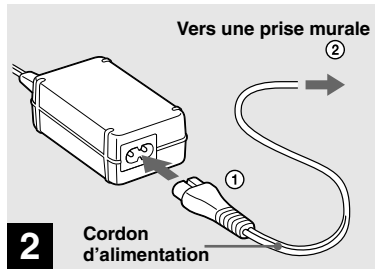

- ➔ **Branchez le cordon d'alimentation à l'adaptateur secteur et à une prise murale.**

- Ne placez pas l'adaptateur secteur dans un endroit étroit, comme entre un mur et un meuble.
- Après avoir utilisé l'adaptateur secteur, débranchez-le au niveau du multiconnecteur de l'appareil et de la prise murale.
- L'appareil n'est pas isolé du secteur tant qu'il reste branché à la prise murale, même s'il est éteint.

Utilisation de l'appareil à l'étranger

Sources d'alimentation

Vous pouvez utiliser cet appareil avec l'adaptateur secteur/cordon d'alimentation (fourni) dans n'importe quel pays ou région à tension d'alimentation de 100 à 240 V CA, 50/60 Hz. Utilisez une fiche adaptatrice secteur [a] en vente dans le commerce si la prise murale [b] n'est pas adaptée.

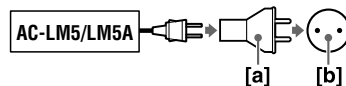

- N'utilisez pas un transformateur électronique (convertisseur de tension de voyage) car ceci pourrait provoquer un dysfonctionnement.

Mise sous tension/hors tension

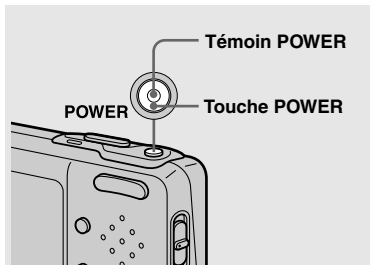

→ Appuyez sur POWER.

Le témoin POWER (vert) s'allume et l'appareil est mis sous tension. À la première mise sous tension de l'appareil, l'écran Réglage heure apparaît (page 21).

Mise hors tension

Appuyez à nouveau sur POWER. Le témoin POWER s'éteint et l'appareil est mis hors tension.

Fonction de mise hors tension automatique

Si vous n'utilisez pas l'appareil pendant trois minutes environ lors d'une prise de vue, une visualisation d'images ou l'utilisation du menu Réglages, il s'éteint automatiquement pour économiser la batterie. La fonction de mise hors tension automatique ne fonctionne que lorsque l'appareil est alimenté par la batterie. Elle est inopérante dans les conditions suivantes :

- lors de la visualisation de films
- lors de la lecture en mode diaporama
- lorsqu'un connecteur est branché à la prise Ψ (USB) ou à la prise A/V OUT (MONO) avec l'appareil connecté à la Station Cyber-shot

Comment utiliser la touche de commande

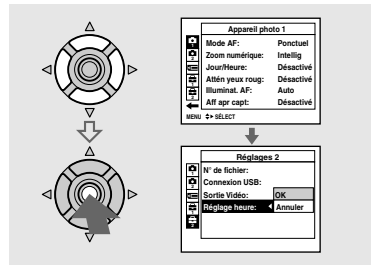

Pour changer les réglages actuels de l'appareil, faites apparaître le menu ou l'écran Réglages (page 54) et utilisez la touche de commande pour effectuer les modifications.

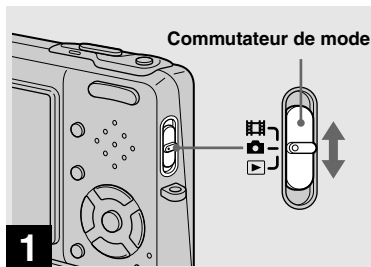

Pour définir une option de menu, appuyez sur $\blacktriangle/\blacktriangledown/\blacktriangleleft/\blacktriangleright$ de la touche de commande afin de sélectionner l'option et le réglage désirés, puis validez. Pour régler un paramètre de Réglages, appuyez sur $\blacktriangle/\blacktriangledown/\blacktriangleleft/\blacktriangleright$ de la touche de commande afin de sélectionner l'option et le réglage désirés, puis appuyez sur \bullet pour valider.

Réglage de la date et de l'heure



➔ Réglez le commutateur de mode sur .

• Pour changer la date et l'heure sur l'écran Réglages, sélectionnez [Réglage heure] dans  (Réglages 2) (pages 54 et 127), puis effectuez les opérations depuis l'étape **3**.

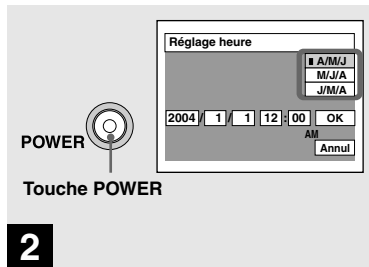

• Vous pouvez également effectuer cette opération lorsque le commutateur de mode est sur  ou .

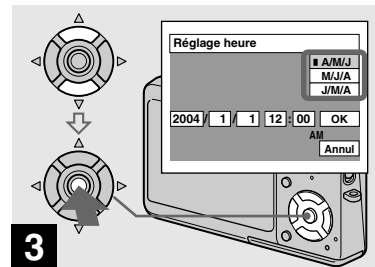

➔ Appuyez sur POWER pour mettre l'appareil sous tension.

Le témoin POWER (vert) s'allume et l'écran Réglage heure apparaît sur l'écran LCD.



➔ Sélectionnez le format d'affichage de la date désiré avec /  de la touche de commande, puis appuyez sur .

Choisissez [A/M/J] (année/mois/jour), [M/J/A] (mois/jour/année) ou [J/M/A] (jour/mois/année).

• Si la batterie rechargeable (page 129), qui fournit l'alimentation pour la protection de la date et de l'heure, vient à se décharger complètement, l'écran Réglage heure réapparaît. Dans un tel cas, réglez à nouveau la date et l'heure en commençant à l'étape **3** ci-dessus.

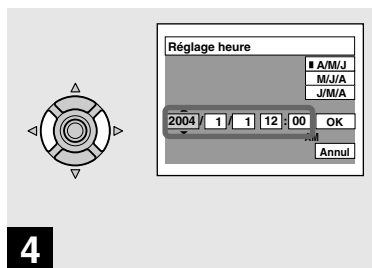

- 4**
- ➔ Sélectionnez l'élément (année, mois, jour, heures ou minutes) que vous désirez régler avec ◀/▶ de la touche de commande.

L'élément à régler est indiqué par ▲/▼.

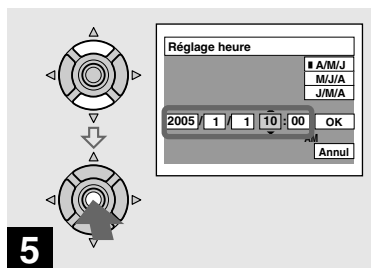

- 5**
- ➔ Sélectionnez la valeur numérique avec ▲/▼ de la touche de commande, puis appuyez sur ● pour valider.

Une fois la valeur saisie, ▲/▼ permet de passer à l'élément suivant. Répétez les opérations des étapes 4 et 5 pour tous les éléments de la date et de l'heure.

- Si vous avez choisi [J/M/A] à l'étape 3, réglez l'heure sur un cycle de 24 heures.
- Minuit est indiqué par 12:00 AM et midi par 12:00 PM.

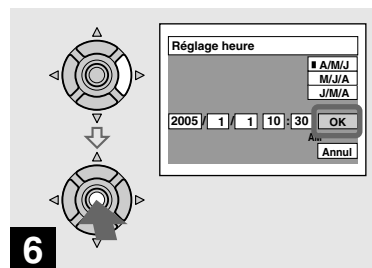

- 6**
- ➔ Sélectionnez [OK] avec ▶ de la touche de commande, puis appuyez sur ●.

La date et l'heure sont validées et l'horloge indique l'heure.

- Pour abandonner le réglage de la date et de l'heure, sélectionnez [Annul] avec ▲/▼/◀/▶ de la touche de commande, puis appuyez sur ●.

Changement de la langue

Vous pouvez changer la langue des paramètres de menu, avertissements et messages s'affichant sur l'écran.

Pour changer la langue sur l'écran Réglages, sélectionnez **A** (Langue) dans  (Réglages 1) (pages 54 et 126) et sélectionnez la langue désirée.

Insertion et retrait d'un « Memory Stick Duo »

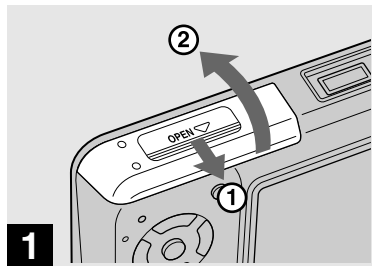

➔ Ouvrez le couvercle du logement de la batterie/ « Memory Stick Duo ».

- Faites glisser le couvercle dans le sens de la flèche.
- Lors de l'utilisation de cet appareil, l'adaptateur Memory Stick Duo (fourni) n'est pas nécessaire.
- Pour les informations détaillées sur la « Memory Stick Duo », voir page 129.

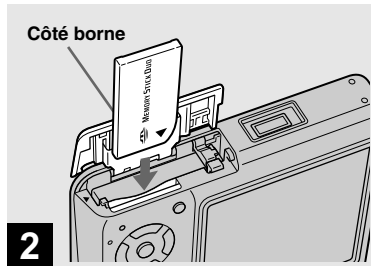

➔ Insérez le « Memory Stick Duo ».

Insérez un « Memory Stick Duo » à fond jusqu'au déclic comme sur l'illustration.

- Lorsque vous insérez un « Memory Stick Duo », enfoncez-le complètement sur le connecteur en prêtant attention au sens d'installation. Si le « Memory Stick Duo » n'est pas correctement inséré, il se peut que vous ne puissiez pas l'utiliser pour l'enregistrement ou la lecture d'images avec le « Memory Stick Duo ». Il pourrait également en résulter un dysfonctionnement de l'appareil et du « Memory Stick Duo ».

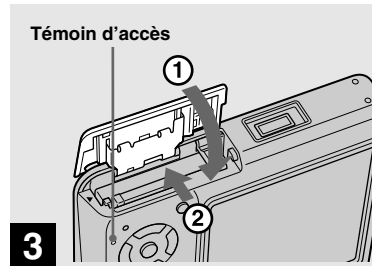

➔ Fermez le couvercle du logement de la batterie/ « Memory Stick Duo ».

Pour retirer un « Memory Stick Duo »

Ouvrez le couvercle du logement de la batterie/« Memory Stick Duo », puis poussez le « Memory Stick Duo » pour le faire sortir.

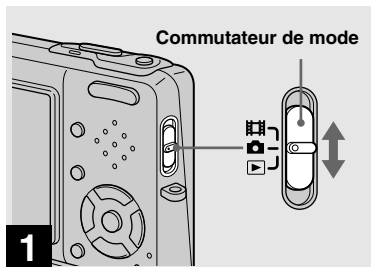

- Lorsque le témoin d'accès est allumé, ceci indique que l'appareil enregistre ou lit une image. Ne retirez alors jamais le « Memory Stick Duo » et ne mettez jamais l'appareil hors tension. Ceci pourrait endommager les données.

Sélection de la taille des images fixes

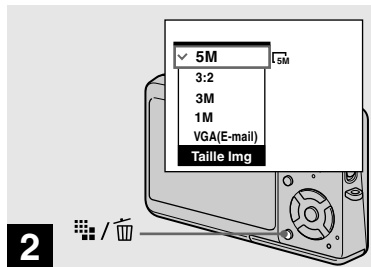

- 1** → Placez le commutateur de mode sur , mettez l'appareil sous tension.





- 2** → Appuyez sur  /  (taille d'image).

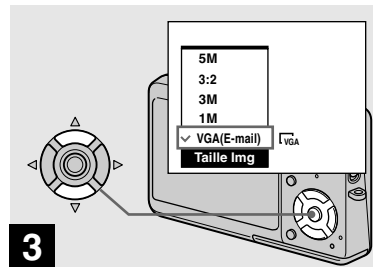

Les options de taille d'image apparaissent.

- Pour plus d'informations sur la taille d'image, voir page 26.



- 3** → Sélectionnez la taille d'image désirée avec  /  de la touche de commande.

La taille d'image est spécifiée.

Après ce réglage, appuyez sur  /  (taille d'image) de façon que les options de taille d'image disparaissent de l'écran LCD.

- La taille d'image sélectionnée ici est conservée même lorsque vous mettez l'appareil hors tension.

Taille et qualité d'image

Vous pouvez choisir la taille d'image (nombre de pixels) et la qualité d'image (taux de compression) en fonction du type d'image que vous désirez prendre.

La taille d'image est indiquée par le nombre de pixels (points) (largeur × hauteur) composant une image. La taille d'image 5M (2592×1944), par exemple, indique qu'il y a 2592 pixels en largeur et 1944 pixels en hauteur. Plus le nombre de pixels est élevé, plus la taille d'image est grande.

Vous pouvez choisir entre une image de qualité Fine (haute qualité) et une image de qualité Standard. Chaque qualité d'image utilise un taux de compression différent. En mode Fine, la qualité est meilleure pour les images de grande taille, mais les données augmentent et le nombre d'images pouvant être enregistrées sur un « Memory Stick Duo » diminue. Consultez le tableau ci-contre pour choisir la taille et la qualité d'image selon le type d'images que vous désirez prendre.

Aperçu de la taille d'image

La figure ci-dessous représente une image utilisant la taille maximum et la taille minimum.

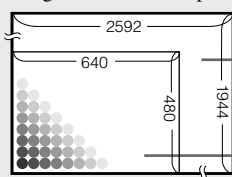

Taille d'image

5M 

2592 pixels × 1944 pixels = 5 038 848 pixels

Taille d'image

VGA(E-mail) 

640 pixels × 480 pixels = 307 200 pixels

Exemples basés sur la taille d'image

Taille d'image		Consignes d'utilisation
5M ¹⁾ (2592×1944)	Grande ↑ Petite	<ul style="list-style-type: none">• Pour stocker des images importantes, une impression en format A4 ou une impression d'images haute densité en format A5• Pour une impression en format carte postale• Pour l'enregistrement d'un grand nombre d'images• Pour l'envoi d'images comme pièces jointes à un e-mail ou la création de pages web
3:2 ²⁾ (2592×1728)		
3M (2048×1536)		
1M (1280×960)		
VGA(E-mail) (640×480)		

¹⁾ Ce paramètre a été réglé sur [5M] en usine. Ceci est la meilleure qualité d'image sur cet appareil.

²⁾ Les images sont enregistrées avec le même rapport de format 3:2 que le papier de tirage photo, le papier carte postale, etc.

Exemples basés sur la qualité d'image

Qualité d'image (taux de compression)		Consignes d'utilisation
Fine	Faible compression (meilleur aspect)	<ul style="list-style-type: none">• Pour enregistrer ou imprimer avec une meilleure qualité d'image.• Pour enregistrer un plus grand nombre d'images.
Standard	Compression élevée (normale)	

Nombre d'images fixes pouvant être enregistrées

Nombre d'images pouvant être stockées sur un « Memory Stick Duo »¹⁾

Le nombre d'images pouvant être stockées quand [Qual. img] se trouve sur [Fine] ([Standard])²⁾ est indiqué ci-dessous.

- Le tableau ci-dessous indique le nombre approximatif d'images qu'il est possible d'enregistrer sur un « Memory Stick Duo » formaté par cet appareil.

(Unité : nombre d'images)

Capacité Taille d'image	16Mo	32Mo	64Mo	128Mo	256Mo	512Mo
5M	6 (11)	12 (23)	25 (48)	51 (96)	92 (174)	188 (354)
3:2	6 (11)	12 (23)	25 (48)	51 (96)	92 (174)	188 (354)
3M	10 (18)	20 (37)	41 (74)	82 (149)	148 (264)	302 (537)
1M	24 (46)	50 (93)	101 (187)	202 (376)	357 (649)	726 (1320)
VGA(E-mail)	97 (243)	196 (491)	394 (985)	790 (1975)	1428 (3571)	2904 (7261)

¹⁾ Lorsque [Mode ENR] est sur [Normal].

Pour le nombre d'images pouvant être stockées dans les autres modes, voir page 120.

²⁾ Pour plus d'informations sur la qualité d'image (taux de compression), voir page 54.

- Lorsque vous utilisez cet appareil pour visualiser des images enregistrées sur un modèle Sony antérieur, il se peut que la taille d'image affichée soit différente de la taille réelle.
- Lorsque vous visualisez les images sur l'écran LCD de l'appareil, elles ont toutes la même taille.
- Le nombre d'images prises peut différer de ces valeurs selon le mode de prise de vue, les conditions de prise de vue et le sujet.
- Lorsque le nombre d'images pouvant encore être prises est supérieur à 9 999, l'indicateur « >9999 » apparaît sur l'écran LCD.
- Vous pourrez redimensionner les images plus tard (fonction de redimensionnement, voir page 75).

Prise de vue de base d'images fixes — En mode de réglage automatique

Tenue en main correcte



Lors de la prise de vue, veillez à ne pas boucher l'objectif, l'émetteur de flash ou le microphone. (page 10)

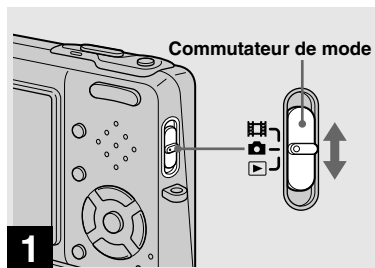

➔ Placez le commutateur de mode sur , mettez l'appareil sous tension.

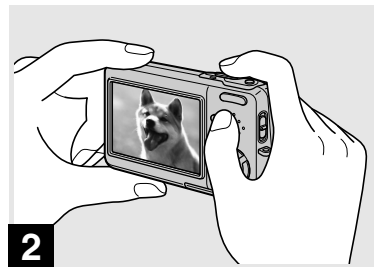

➔ Tenez l'appareil immobile à des deux mains et centrez le sujet dans le cadre de mise au point.

- La distance focale minimale du sujet est d'environ 50 cm (19 3/4 po.). Pour prendre des sujets plus proches, utilisez le mode de prise de vue rapprochée (macro) (page 35).
- Le cadre sur l'écran LCD indique la plage de réglage de la mise au point (cadre du télémètre AF, page 57).



→ **Enfoncez le déclencheur à mi-course et maintenez-le sur cette position.**

Un bip se fait entendre, mais l'image n'est pas encore enregistrée. Lorsque l'indicateur de verrouillage AE/AF cesse de clignoter pour rester continuellement allumé, l'appareil est prêt pour la prise de vue.

(L'écran LCD peut se figer pendant une fraction de seconde sur certains sujets.)

- Si vous relâchez le déclencheur, la prise de vue est annulée.
- Vous pouvez prendre la vue même lorsque l'appareil n'émet pas de bip, mais la mise au point ne sera alors pas correcte.
- L'appareil n'émet pas de bip lorsque [Bip] est réglé sur [Désactivé] sur l'écran Réglages (page 126).

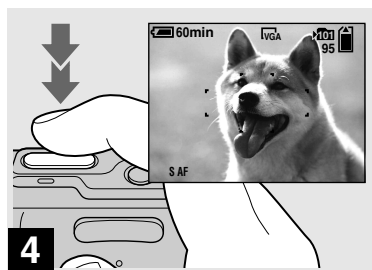



→ **Appuyez complètement sur le déclencheur.**

Vous entendez le bruit de l'obturateur.

L'image sera enregistrée sur le « Memory Stick Duo ». L'image enregistrée s'affiche pendant environ deux secondes (affichage automatique après capture, page 125).

- Lorsque l'appareil est alimenté par la batterie, si vous n'effectuez aucune commande pendant quelque temps en mode d'enregistrement ou de lecture, il s'éteint automatiquement pour économiser la batterie (page 20).

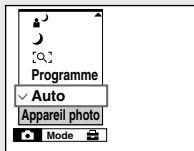

Commutateur de mode

Lorsque vous placez le commutateur de mode sur , les fonctions pouvant être utilisées changent comme suit selon l'option sélectionnée pour  (Appareil photo) dans le menu.



Prise de vue automatique d'images fixes [Auto]

La mise au point, l'exposition et la balance des blancs sont automatiquement réglées de manière optimale pour faciliter la prise de vue. La qualité d'image est réglée sur [Fine] (page 54), le cadre du télémètre AF sur [AF multi] et le mode de mesure sur [Multi] (pages 57 et 62).

Seuls  (Appareil photo), [Mode] (Mode ENR) et  (Réglages) apparaissent dans le menu.

Prise de vue programmée d'images fixes [Programme]

Les réglages nécessaires sont exécutés automatiquement comme dans la prise de vue automatique d'images fixes, mais vous avez également la possibilité de changer la mise au point et d'autres réglages à votre gré. Vous pouvez aussi définir les fonctions de prise de vue désirées à l'aide des menus (pages 53 et 121).

 (mode loupe) (page 40)

 (mode crépuscule) (page 40)

 (mode portrait de crépuscule) (page 40)

 (mode paysage) (page 40)

 (mode neige) (page 41)





 (mode plage) (page 41)

 (mode obturation rapide) (page 41)

 (mode feu d'artifice) (page 41)

 (mode bougies) (page 41)

Pour changer de méthode de prise de vue

- 1 Réglez le commutateur de mode sur .
- 2 Appuyez sur MENU.
- 3 Sélectionnez  (Appareil photo) avec  de la touche de commande.
- 4 Sélectionnez le mode de prise de vue désiré avec / de la touche de commande.

Mise au point automatique

Lorsque la mise au point du sujet est difficile, l'indicateur de verrouillage AE/AF clignote lentement lors de la prise de vue. Le bip de verrouillage AE n'est, d'autre part, pas émis.

La mise au point automatique peut être difficile dans les conditions ci-dessous. Relâchez alors le déclencheur, recadrez la photo, puis recommencez la mise au point.

- sujet situé loin de l'appareil et sombre
- faible contraste entre le sujet et le fond
- sujet se trouvant derrière une vitre (fenêtre, par exemple)
- sujet en mouvement rapide
- sujet ayant des réflexions ou brillant (miroir ou objet lumineux, par exemple)
- sujet clignotant
- sujet en contre-jour

Deux fonctions de mise au point automatique sont disponibles : « cadre du télémètre AF » qui définit la position de mise au point en fonction de la position et de la taille du sujet et « mode AF » qui définit le moment du départ/de la fin de la mise au point. Pour plus d'informations, voir page 57.

Visualisation de la dernière image prise — Quick Review

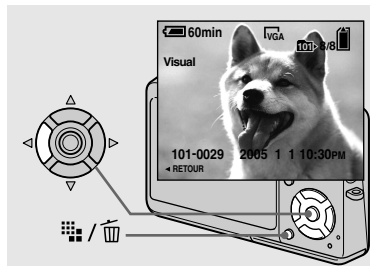

➔ Appuyez sur ◀ (◂) de la touche de commande.

Pour revenir au mode de prise de vue normal, appuyez légèrement sur le déclencheur ou appuyez à nouveau sur ◀ (◂).

Pour effacer l'image affichée sur l'écran LCD

- 1 Appuyez sur ☒ / ☒ (supprimer).
- 2 Sélectionnez [Supprim] avec ▲ de la touche de commande, puis appuyez sur ●.

L'image est effacée.

- Il se peut que l'image apparaisse instable juste au début de la lecture. Ceci est dû au traitement d'image.

Indicateurs à l'écran LCD pendant la prise de vue

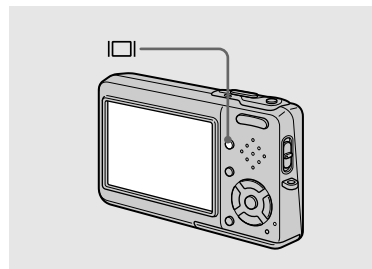

À chaque pression sur ☐, l'affichage change comme suit :

- Pour une description détaillée des indicateurs, voir page 134.
- Pour une description détaillée de l'histogramme, voir page 61.
- Vous pouvez augmenter l'autonomie de la batterie en éteignant le rétroéclairage LCD.
- Lors de la prise de vue/visualisation de films, l'état de l'écran LCD change comme suit : Indicateurs désactivés → Rétroéclairage LCD éteint → Indicateurs activés
- Ce paramétrage reste mémorisé même après la mise hors tension de l'appareil.

Utilisation de la fonction de zoom

Histogramme activé (Les informations d'image peuvent également être affichées pendant la lecture.)

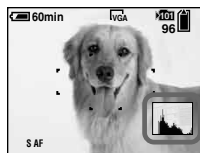

Indicateurs désactivés

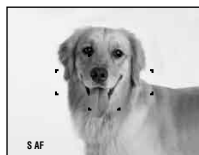

Rétroéclairage LCD éteint

Indicateurs activés

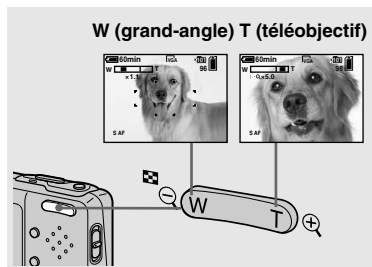
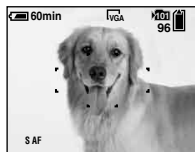

➔ Appuyez sur les touches de zoom pour choisir la position de zoom désirée pour la prise de vue.

Distance focale minimale du sujet

Environ 50 cm (19 3/4 po.) de la surface de l'objectif des côtés de W et T

- Il n'est pas possible de changer le facteur de zoom pendant la prise de vue d'un film (page 84).

Zoom

Votre appareil est doté des fonctions de zoom suivantes.

La méthode d'agrandissement et le facteur de zoom diffèrent selon la taille d'image et le type de zoom. Sélectionnez le zoom selon le résultat de prise de vue désiré.

Zoom optique

Le réglage téléobjectif et grand angle est effectué par l'objectif de la même manière qu'un appareil photo conventionnel. Le zoom optique maximum est 3x.

Zoom numérique

L'appareil comporte les deux types de zoom numérique suivants.

Zoom intelligent

L'image est agrandie presque sans aucune distorsion. Vous avez ainsi l'impression d'un zoom optique lorsque vous utilisez le zoom intelligent.

Le facteur de zoom intelligent maximum dépend de la taille d'image sélectionnée comme indiquée dans le tableau suivant.

Zoom numérique de précision

Toutes les tailles d'image sont agrandies à un maximum de 6x. La fonction de zoom numérique de précision découpe et agrandit une certaine partie de l'image et ceci entraîne une dégradation de la qualité d'image.



Zoom optique

Zoom numérique de précision

Taille d'image	Facteur de zoom intelligent maximum	Facteur de zoom numérique de précision maximum
5M	—*	6x
3:2	—*	6x
3M	environ 3,8x	6x
1M	environ 6,1x	6x
VGA (E-mail)	environ 12x	6x

* Le facteur de zoom optique maximum est 3x.

- Le facteur de zoom intelligent et de zoom numérique de précision maximum comprend le facteur de zoom optique.
- Lors de l'utilisation du zoom intelligent, l'image peut paraître grossière sur l'écran LCD. Ce phénomène est toutefois, sans effet sur l'image enregistrée.
- Il n'est pas possible d'utiliser le zoom intelligent en mode multi-rafale.

Pour régler le zoom numérique

Placez [Zoom numérique] sur [Intellig] ou [Précision] sur l'écran Réglages (page 125). (Lorsque vous achetez l'appareil, [Zoom numérique] est réglé sur [Intellig]).

Lorsque vous appuyez sur la touche de zoom, l'indicateur de facteur de zoom apparaît sur l'écran LCD comme sur la figure ci-dessous.

Le côté W de cette barre est le zoom optique ; le côté T est le zoom numérique

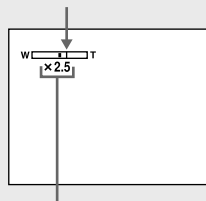

Indicateur de facteur de zoom

- L'indicateur de facteur de zoom diffère selon le type de zoom.
 - zoom optique : **X**
 - zoom intelligent : **SQx**
 - zoom numérique de précision : **PQx**
- Le cadre du télémètre AF n'apparaît pas lors de l'utilisation du zoom numérique. L'indicateur **AF**, **AF** ou **AF** clignote et le système AF fonctionne en privilégiant les sujets situés près du centre.

Prise de vue rapprochée — Macro





Le mode de prise de vue rapprochée (macro) permet de faire des gros plans sur des sujets tels que fleurs ou insectes. En réglant complètement le zoom du côté W, vous pouvez prendre des sujets jusqu'à une distance minimale de 8 cm (3 1/4 po.). La distance de mise au point minimale varie, toutefois, avec la position du zoom. Il est donc recommandé de prendre la vue avec le zoom réglé complètement du côté W.

Avec le zoom complètement du côté W :
8 cm (3 1/4 po.) environ de la surface de l'objectif



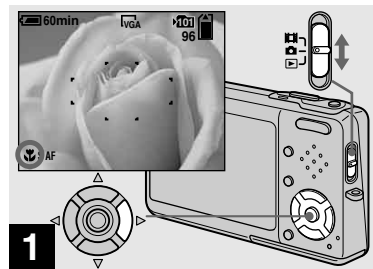



Avec le zoom complètement du côté T :
25 cm (9 7/8 po.) environ de la surface de l'objectif

- Il est recommandé d'utiliser AF Spot (page 57).
- Pour des prises de vue à des distances encore plus courtes qu'en mode de prise de vue rapprochée (macro), utilisez  (mode loupe) (page 40).



➔ **Placez le commutateur de mode sur  et appuyez sur  de la touche de commande.**

L'indicateur  (macro) apparaît agrandi sur l'écran LCD (page 125).

- Si le menu est affiché à l'écran, appuyez tout d'abord sur MENU pour le faire disparaître.
- Vous pouvez également effectuer cette opération lorsque le commutateur de mode est sur .
- Vous ne pouvez pas utiliser cette fonction lorsque  (Appareil photo) se trouve sur  (mode loupe),  (mode crépuscule),  (mode paysage),  (mode feu d'artifice) ou  (mode bougies) dans le menu.

Utilisation du retardateur

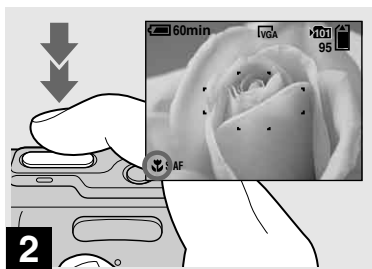

- ➔ Centrez le sujet dans le cadre. Maintenez le déclencheur à demi-enfoncé pour la mise au point, puis enfoncez-le complètement.

Pour revenir en mode d'enregistrement normal

Appuyez à nouveau sur ► (📷) de la touche de commande. L'indicateur 📷 disparaît de l'écran LCD.

- En mode de prise de vue rapprochée (macro), la plage de netteté se rétrécit considérablement et il se peut donc que le sujet ne soit pas net en totalité.
- En mode de prise de vue rapprochée (macro), la vitesse AF diminue pour permettre une mise au point précise de sujets rapprochés.

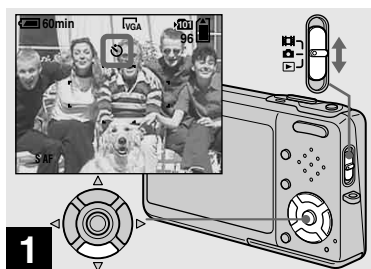

- ➔ Placez le commutateur de mode sur 📷 et appuyez sur ▼ (📷) de la touche de commande.

L'indicateur 📷 (retardateur) apparaît agrandi sur l'écran LCD (page 125).

- Lors d'une prise de vue avec le retardateur, il est recommandé d'utiliser un trépied. Si vous placez l'appareil directement sur un emplacement instable pour la prise de vue, il risque de tomber et d'être endommagé ou de mal fonctionner.
- Si le menu est affiché à l'écran, appuyez tout d'abord sur MENU pour le faire disparaître.
- Vous pouvez également effectuer cette opération lorsque le commutateur de mode est sur 📷.



- ➔ Centrez le sujet dans le cadre. Maintenez le déclencheur à demi-enfoncé pour la mise au point, puis enfoncez-le complètement.

Lorsque vous appuyez sur le déclencheur, le témoin du retardateur (page 10) clignote et un bip se fait entendre jusqu'au fonctionnement de l'obturateur (10 secondes plus tard environ).



Pour désactiver le retardateur pendant son fonctionnement

Appuyez à nouveau sur ▼ (📷) de la touche de commande. L'indicateur 📷 disparaît de l'écran LCD.

- Ne vous placez pas devant l'appareil pour appuyer sur le déclencheur car le réglage de l'exposition et la mise au point ne pourraient pas s'effectuer correctement.

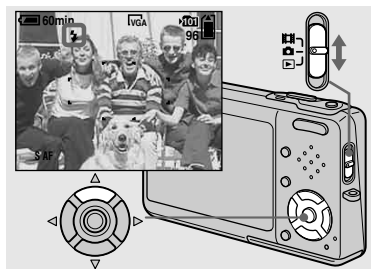
Sélection du mode de flash



➔ Placez le commutateur de mode sur  et appuyez plusieurs fois sur  (⚡) de la touche de commande pour sélectionner le mode de flash.

L'indicateur du mode de flash sélectionné apparaît agrandi sur l'écran LCD (page 125). À chaque pression sur  (⚡), l'indicateur change comme suit :





Pas d'indicateur (auto) : Lors d'une prise de vue dans un endroit sombre, le flash se déclenche automatiquement. Ce paramètre a été réglé sur auto en usine.

⚡ (flash toujours actif) : Le flash se déclenche quel que soit l'éclairage ambiant.

⚡SL (synchro lente) : Le flash se déclenche quel que soit l'éclairage ambiant. La

vitesse d'obturation est faible dans les endroits sombres, ce qui assure une prise de vue nette d'un arrière-plan situé hors de la portée du flash.

⊗ (pas de flash) : Le flash ne se déclenche pas.

- Si le menu est affiché à l'écran, appuyez tout d'abord sur MENU pour le faire disparaître.
- La distance de prise de vue recommandée avec le flash est d'environ 0,1 à 1,7 m (4 po. à 5 pi. 6 7/8 po.) (W)/0,5 à 1,6 m (1 pi. 7 3/4 po. à 5 pi. 2 7/8 po.) (T) (DSC-T3), d'environ 0,1 m à 1,6 m (4 po. à 5 pi. 2 7/8 po.) (W)/0,5 m à 1,5 m (1 pi. 7 3/4 po. à 4 pi. 11 po.) (T) (DSC-T33) (Lorsque [ISO] est sur [Auto] dans les paramètres du menu).
- Le flash émet deux éclairs. Le premier est un pré-éclair permettant de régler l'intensité lumineuse du flash. Le second est l'éclair normal émis pour la prise de vue.
- Vous pouvez changer l'intensité lumineuse du flash avec  (Niv. flash) dans les paramètres du menu (page 66). (Vous ne pouvez pas changer l'intensité lumineuse du flash lorsque  (Appareil photo) dans le menu se trouve sur [Auto] dans le menu.)
- En mode  (synchro lente) ou  (pas de flash), la vitesse d'obturation diminue dans les endroits sombres et il est alors recommandé d'utiliser un trépied.
- Pendant la charge du flash, le témoin  clignote. Lorsque la charge est terminée, le témoin s'éteint et le mode de flash est prêt.
- Le réglage du mode de flash est maintenu même lorsque l'appareil est mis hors tension.

Pour atténuer les yeux rouges du sujet

Le flash émet deux pré-éclairs ou plus avant la prise de vue pour réduire le phénomène des yeux rouges.

Placez [Attén yeux rouge] sur [Activé] sur l'écran Réglages (page 125). L'indicateur  apparaît sur l'écran LCD.



L'atténuation des yeux rouges prend environ une seconde avant la prise de vue de l'image ; tenez fermement l'appareil pour éviter qu'il tremble. Veillez également à dire au sujet de rester immobile.

- La fonction d'atténuation des yeux rouges ne produit pas toujours l'effet désiré si le sujet présente certaines particularités individuelles, s'il est distant, si son regard n'est pas tourné vers l'appareil au moment du premier flash ou en raison d'autres conditions. La réduction des yeux rouges est aussi plus efficace sous un éclairage lumineux et près du sujet.

Prise de vue avec l'illuminateur d'assistance AF

L'illuminateur d'assistance AF offre un éclairage d'appoint pour faciliter la mise au point sur le sujet dans des endroits sombres. **AF** apparaît sur l'écran LCD et l'illuminateur d'assistance AF émet une lumière rouge entre le moment où vous enfoncez le déclencheur à mi course et le verrouillage de la mise au point.

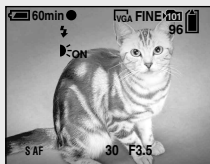

Si vous ne désirez pas utiliser cette fonction, placez [Illuminat. AF] sur [Désactivé] sur l'écran Réglages (page 125).

- Si la lumière de l'illuminateur d'assistance AF n'atteint pas suffisamment le sujet ou si le sujet est insuffisamment contrasté, la mise au point n'est pas réalisée. (Une distance de jusqu'à 2,4 m (7 pi. 10 3/8 po.) (W)/3,7 m (12 pi. 1 5/8 po.) (T) environ est recommandée.)

- La mise au point s'effectue dès lors que la lumière de l'illuminateur d'assistance AF atteint le sujet, même si elle est légèrement décalée par rapport au centre du sujet.
- Lorsqu'une distance de mise au point préprogrammée est spécifiée (page 59), l'illuminateur d'assistance AF est inopérant.
- Le cadre du télémètre AF n'apparaît pas. L'indicateur ou clignote et le système AF fonctionne en privilégiant les sujets situés près du centre.
- L'illuminateur d'assistance AF ne fonctionne que lorsque (Appareil photo) se trouve sur [Auto], [Programme], (mode loupe), (mode portrait de crépuscule), (mode neige), (mode plage) ou (mode bougies) dans le menu.
- L'illuminateur d'assistance AF émet une lumière très vive. Bien que ceci ne soit pas dangereux, il est déconseillé de regarder directement de près dans l'émetteur de l'illuminateur d'assistance AF.

Horodatage d'une image fixe

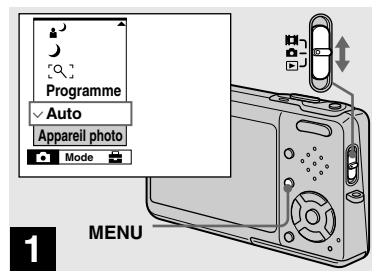

- ➔ Placez le commutateur de mode sur , puis appuyez sur **MENU**.

Le menu s'affiche.

- Lorsque les images ont été horodatées lors de la prise de vue, il n'est pas possible de faire disparaître les indications de la date et de l'heure.
- En mode multi-rafale, l'horodatage ne s'effectue pas.
- La date et l'heure n'apparaissent pas sur l'écran LCD pendant la prise de vue, mais l'indicateur **DATE** est affiché. La date et l'heure actuelles n'apparaissent en rouge en bas et à droite que pendant la lecture.
- Vous pouvez également effectuer cette opération avec le commutateur de mode sur ou .

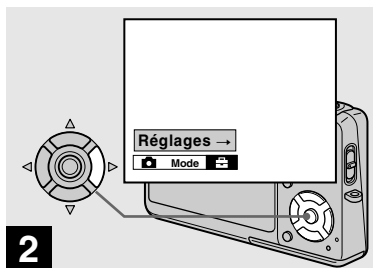

- ➔ Appuyez sur ► de la touche de commande pour avancer sur , puis appuyez à nouveau sur ►.

L'écran Réglages apparaît.

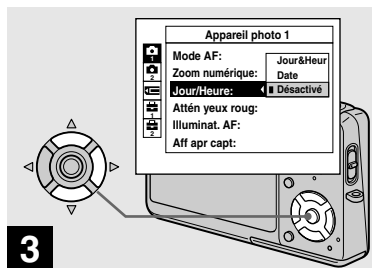

- ➔ Sélectionnez  (Appareil photo 1) avec ▲ de la touche de commande, puis appuyez sur ►.
Sélectionnez [Jour/Heure] avec ▲/▼, puis appuyez sur ►.

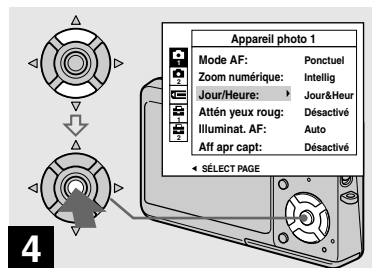

- ➔ Sélectionnez l'option de la date et l'heure avec ▲/▼ de la touche de commande, puis appuyez sur ●.

Jour&Heur : La date, les heures et les minutes sont indiquées sur l'image.

Date : L'année, le mois et le jour sont indiquées sur l'image.

Désactivé : La date et l'heure ne sont pas indiquées sur l'image.

Après ce paramétrage, appuyez sur MENU pour faire disparaître le menu, puis prenez la vue.

- Si vous sélectionnez [Date], la date est indiquée sur l'image dans le format sélectionné avec « Réglage de la date et de l'heure » (page 21).
- Le réglage de la date et de l'heure est maintenu même lorsque l'appareil est mis hors tension.

Prise de vue selon la nature du sujet — Sélection de scène

Vous pouvez prendre la vue plus efficacement en sélectionnant le mode approprié, puis en appuyant sur le déclencheur.

Mode loupe

Le sujet apparaît grossi jusqu'à 3,3x sur l'écran LCD. Ceci vous permet de voir des détails qui, autrement, auraient été difficiles à percevoir à l'œil nu.

Distance du sujet	Facteur d'agrandissement
1 cm (13/32 po.)	3,3x
2 cm (13/16 po.)	2,1x
5 cm (2 po.)	1,0x
10 cm (4 po.)	0,5x
20 cm (7 7/8 po.)	0,3x



- La distance focale du sujet est de 1 à 20 cm (13/32 à 7 7/8 po.) environ.
- Le zoom optique est verrouillé du côté W et ne peut pas être utilisé.
- Lorsque vous appuyez sur la touche de zoom, l'image est agrandie par le zoom numérique.

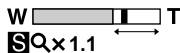

Mode crépuscule

Ce mode vous permet de prendre des scènes de nuit de loin en préservant l'ambiance nocturne.



- La vitesse d'obturation diminue et il est donc recommandé d'utiliser un trépied.

Mode portrait de crépuscule

Ce mode convient à la photographie de portraits dans l'obscurité. Il vous permet de prendre des photos nettes de personnes dans l'obscurité en préservant l'ambiance nocturne.



- La vitesse d'obturation diminue et il est donc recommandé d'utiliser un trépied.

Mode paysage

Pour la mise au point sur un sujet éloigné tel qu'un paysage.



Mode neige

Lors d'une prise de vue de scènes de neige ou dans des lieux où l'ensemble de l'image à l'écran apparaît blanc, utilisez ce mode pour éviter que les couleurs ne soient noyées et pour que les images enregistrées soient claires.



Mode plage

Lors d'une prise de vue au bord de la mer ou d'un lac, le bleu de l'eau est clairement enregistré.



Mode obturation rapide

Utilisez ce mode pour prendre des sujets en mouvement à l'extérieur ou dans d'autres endroits clairs.



- La vitesse d'obturation augmente et les images prises dans l'obscurité sont donc plus sombres.

Mode feu d'artifice

Ce mode vous permet de réussir vos prises de vue de feux d'artifice. La distance de mise au point est réglée sur l'infini.



- Vous pouvez changer la vitesse d'obturation en réglant la valeur d'exposition (EV) (page 60).
- La vitesse d'obturation diminue et il est donc recommandé d'utiliser un trépied.

Mode bougies

Vous pouvez enregistrer des soirées ou cérémonies à la bougie et des scènes éclairées par des bougies en préservant l'ambiance particulière de ce type d'éclairage.



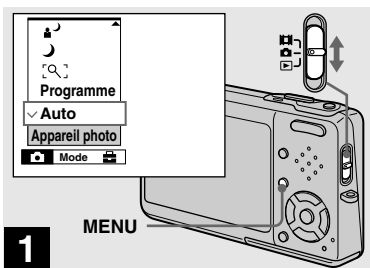

- La vitesse d'obturation diminue et il est donc recommandé d'utiliser un trépied.

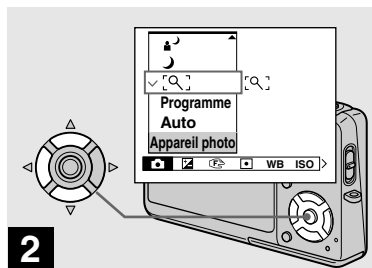

➔ Placez le commutateur de mode sur , puis appuyez sur MENU.

Le menu s'affiche.



➔ Sélectionnez  (Appareil photo) avec ◀ de la touche de commande, puis sélectionnez le mode désiré avec ▲/▼.

Pour revenir au mode normal

Sélectionnez [Auto] ou [Programme] avec ▲/▼ de la touche de commande.

- Le réglage de la sélection de scène est maintenu même lorsque l'appareil est mis hors tension.

Prise de vue avec sélection de scène

Lorsque vous utilisez la fonction de sélection de scène pour une prise de vue, les fonctions (mode de flash, par exemple) sont combinées de telle façon que les réglages soient optimaux pour la scène. Pour le paramétrage des fonctions de chaque mode de prise de vue, voir le tableau ci-dessous.

Fonction Mode de prise de vue	Macro	Mode de flash	Cadre du télémètre AF	Mise au point préprogrammée	Fourchette d'exposition	Balance des blancs	Niveau du flash	Rafale/ Rafale rapide/ Multi-rafale
	—		○	—	—	○	○	—
	—		○	∞	—	○	—	—
	○		○	○	—	Auto/ 	○	—
	—		○	∞	○	○	○	○
	○		○	○	○	○	○	○
	○		○	○	○	○	○	○
	○		○	○	○	○	○	○
	—		—	∞	—		—	—
	—		AF centre	0.5m/1.0m/ 3.0m/7.0m	—		—	—

• ○ indique que vous pouvez régler la fonction selon vos préférences.

Obturation lente NR

La fonction d'obturation lente NR réduit les bruits parasites des images enregistrées pour donner des images nettes. Lorsque la vitesse d'obturation est de 1/6 second ou moins, l'appareil active automatiquement la fonction d'obturation lente NR et « NR » apparaît à côté de l'indicateur de vitesse d'obturation.



Enfoncez complètement le déclencheur.

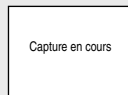

L'écran devient noir.

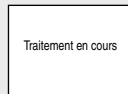

Lorsque le message « Traitement en cours » disparaît, ceci indique que l'image a été enregistrée.

- Ne bougez pas l'appareil pendant que « Capture en cours » apparaît. Il est recommandé d'utiliser un trépied pour éliminer les effets de vibration.
- Le traitement peut prendre un certain temps lorsque l'obturateur est réglé sur une vitesse basse par l'appareil.

Visualisation d'images sur l'écran LCD de l'appareil

Écran individuel (image unique)



Écran planche index (neuf images)



Écran planche index (seize images)



Vous pouvez visualiser les images que vous avez prises presque immédiatement sur l'écran LCD. Vous pouvez utiliser les trois méthodes suivantes pour visualiser les images.

Écran individuel (image unique)

Les images s'affichent individuellement et couvrent la totalité de l'écran.

Écran planche index (neuf images/ seize images)

Les images s'affichent par planches de neuf ou seize sur l'écran LCD.

- Pour les informations détaillées sur la visualisation des films, voir page 85.
- Pour une description détaillée des indicateurs, voir page 136.

Visualisation d'images individuelles

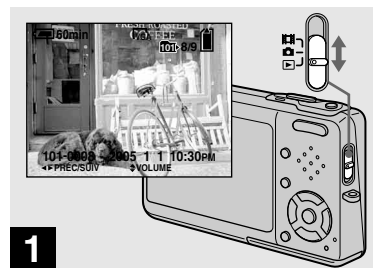

- ➔ Placez le commutateur de mode sur , mettez l'appareil sous tension.

La dernière image du dossier d'enregistrement sélectionné (page 69) apparaît à l'écran LCD.

- Il se peut que l'image apparaisse instable juste au début de la lecture. Ceci est dû au traitement d'image.

Visualisation d'un écran planche index (neuf images ou seize images)

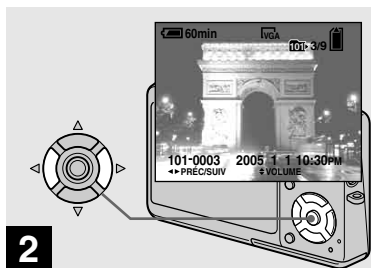

2 → Sélectionnez l'image fixe désirée avec ◀▶ de la touche de commande.

- ◀ : pour afficher l'image précédente
- ▶ : pour afficher l'image suivante

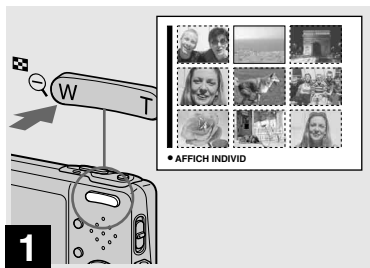



1 → Appuyez une fois sur  (index).

L'affichage passe sur l'écran planche index (neuf images).

Pour afficher l'écran planche index suivant (précédent)

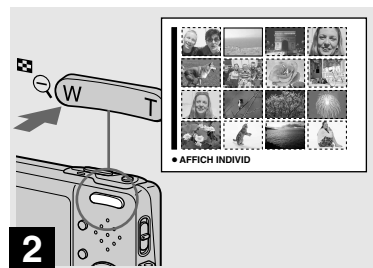
Appuyez sur ▲/▼/◀/▶ de la touche de commande pour déplacer le cadre jaune vers le haut, le bas, la gauche ou la droite.



2 → Appuyez encore une fois sur  (index).

L'affichage passe sur l'écran planche index (seize images).

Pour afficher l'écran planche index suivant (précédent)

Appuyez sur ▲/▼/◀/▶ de la touche de commande pour déplacer le cadre jaune vers le haut, le bas, la gauche ou la droite.

Visualisation d'images sur un téléviseur

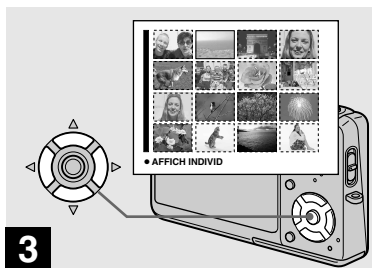

- 3** → Sélectionnez l'image fixe désirée avec ▲/▼/◀/▶ de la touche de commande.

L'image dans le cadre jaune est sélectionnée.

Pour revenir à l'écran image unique
Appuyez sur zoom T ou sur ● de la touche de commande.

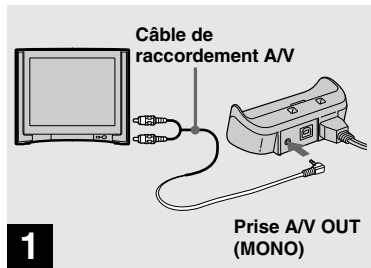

- 1** → Branchez le câble de raccordement A/V (fourni) à la prise A/V OUT (MONO) de la Station Cyber-shot (fournie) et aux prises d'entrée audio/vidéo du téléviseur.

Si votre téléviseur comporte des prises d'entrée stéréo, branchez la fiche audio (noire) du câble de raccordement A/V à la prise audio gauche.

- Lorsque le câble USB est branché à la Station Cyber-shot, débranchez le câble USB de la Station Cyber-shot.
- Mettez hors tension l'appareil et le téléviseur avant de raccorder l'appareil et le téléviseur avec le câble de raccordement A/V.

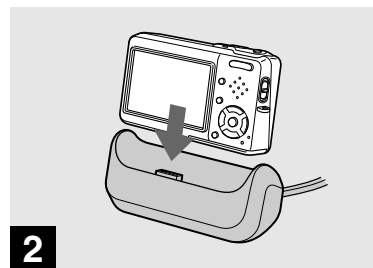

- 2** → Connectez l'appareil à la Station Cyber-shot.

Connectez l'appareil comme sur la figure.

- Assurez-vous que l'appareil est correctement connecté à la Station Cyber-shot.

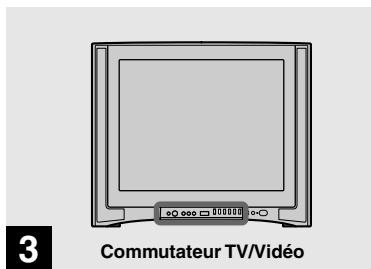

3

Commutateur TV/Vidéo

➔ Allumez le téléviseur et placez le commutateur TV/Vidéo sur « Vidéo ».

- Le nom et l'emplacement de ce commutateur sont différents selon les téléviseurs. Pour plus d'informations, consultez le mode d'emploi du téléviseur.

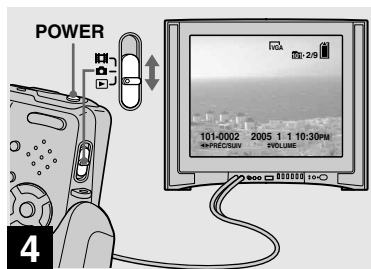

4

➔ Placez le commutateur de mode sur , mettez l'appareil sous tension.

Appuyez sur ◀▶ de la touche de commande pour sélectionner l'image désirée.

- Lors d'une utilisation à l'étranger, il vous sera peut-être nécessaire de commuter le signal de sortie vidéo afin qu'il corresponde à celui du système de télévision du pays (page 127).

Visualisation des images sur un téléviseur

Pour visualiser les images sur un écran de téléviseur, vous devez utiliser un téléviseur doté d'une prise d'entrée vidéo ainsi que le câble de raccordement A/V (fourni).

Le système de couleur du téléviseur doit être le même que celui de votre appareil photo numérique. Vérifiez les listes suivantes :

Système NTSC

Amérique centrale, Bahamas, Bolivie, Canada, Chili, Colombie, Corée, Équateur, États-Unis, Jamaïque, Japon, Mexique, Pérou, Philippines, Surinam, Taiwan, Venezuela, etc.

Système PAL

Allemagne, Australie, Autriche, Belgique, Chine, Danemark, Espagne, Finlande, Hong Kong, Hongrie, Italie, Koweït, Malaisie, Norvège, Nouvelle Zélande, Pays-Bas, Pologne, Portugal, République slovaque, République tchèque, Royaume-Uni, Singapour, Suède, Suisse, Thaïlande, etc.

Système PAL-M

Brésil

Système PAL-N



Argentine, Paraguay, Uruguay

Système SECAM

Bulgarie, France, Guyane, Iran, Iraq, Monaco, Russie, Ukraine, etc.

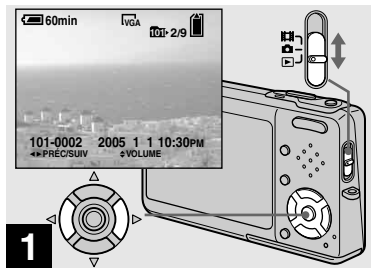
Effacement d'images



- Placez le commutateur de mode sur , mettez l'appareil sous tension. Appuyez sur  de la touche de commande pour sélectionner l'image à effacer.

- Notez que vous ne pouvez pas restaurer des images effacées.

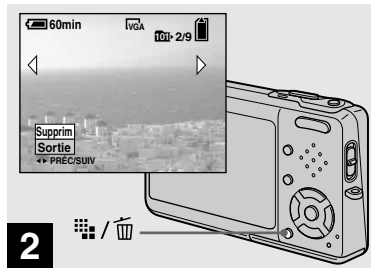



- Appuyez sur  /  (supprimer).

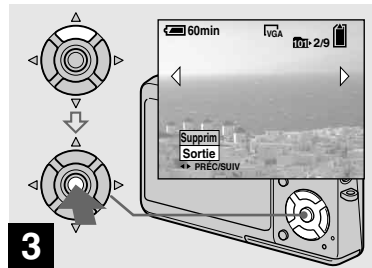

À ce stade, l'image n'a pas encore été effacée.



- Vous ne pouvez pas effacer une image protégée (page 74).



- Sélectionnez [Supprim] avec  de la touche de commande, puis appuyez sur .



Le message « Accès » apparaît et l'image est effacée.

Pour continuer à effacer des images
Affichez l'image à effacer avec  de la touche de commande. Sélectionnez ensuite [Supprim] avec , puis appuyez sur .

Pour abandonner l'effacement
Sélectionnez [Sortie] avec  de la touche de commande, puis appuyez sur .

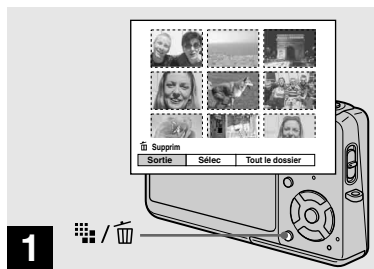

Effacement d'images en mode planche index (neuf images ou seize images)





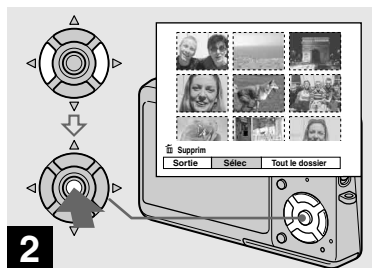

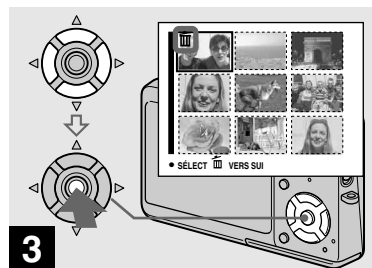

➔ Alors qu'un écran planche index (neuf images/seize images) (page 45) est affiché, appuyez sur  /  (supprimer).

- Notez que vous ne pouvez pas restaurer des images effacées.





➔ Sélectionnez [Sélec] avec  /  de la touche de commande, puis appuyez sur .



➔ Sélectionnez l'image à effacer avec  /  /  /  de la touche de commande, puis appuyez sur .

L'indicateur  (supprimer) apparaît sur l'image sélectionnée. À ce stade, l'image n'a pas encore été effacée. Répétez cette opération pour toutes les images à effacer.

- Pour désélectionner une image, sélectionnez-la, puis appuyez à nouveau sur  de la touche de commande de façon que l'indicateur  disparaisse.

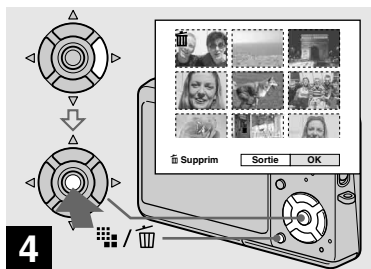

➔ Appuyez sur / (supprimer) et sélectionnez [OK] avec ► de la touche de commande, puis appuyez sur ●.

Le message « Accès » apparaît et les images avec l'indicateur sont effacées.

Pour abandonner l'effacement

Sélectionnez [Sortie] avec ◀ de la touche de commande, puis appuyez sur ●.

Pour effacer toutes les images du dossier

Sélectionnez [Tout le dossier] avec ► de la touche de commande à l'étape **2**, puis appuyez sur ●. Sélectionnez [OK], puis appuyez sur ●. Toutes les images non protégées du dossier sont effacées. Pour abandonner l'effacement, sélectionnez [Annuler], puis appuyez sur ●.

- Vous pouvez aussi effacer des films (page 86).

Pour formater un « Memory Stick Duo »

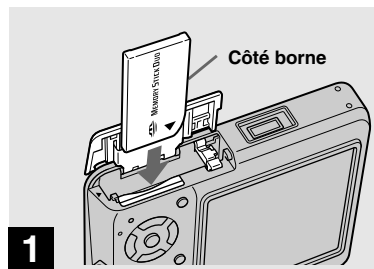

➔ Insérez le « Memory Stick Duo » à formater dans l'appareil.

- Le « formatage » consiste à préparer un « Memory Stick Duo » pour l'enregistrement d'images. Cette opération est également appelée « initialisation ».
- Le « Memory Stick Duo » fourni avec cet appareil et ceux en vente dans le commerce sont déjà formatés et peuvent être utilisés immédiatement.
- **Notez que le formatage du « Memory Stick Duo » efface toutes les données qu'il contient, même les images protégées, et qu'il n'est pas possible de les restaurer.**

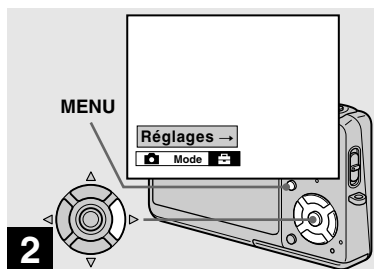

- ➔ Mettez l'appareil sous tension, puis appuyez sur MENU. Appuyez sur ► de la touche de commande pour avancer sur , puis appuyez à nouveau sur ►.

L'écran Réglages apparaît.

- Cette opération est disponible quelle que soit la position du commutateur de mode.

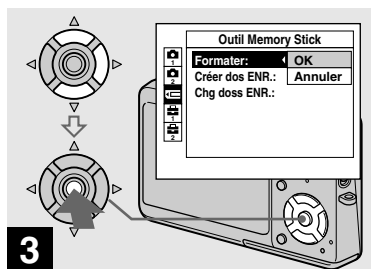

- ➔ Sélectionnez  (Outil Memory Stick) avec ▲/▼ de la touche de commande. Sélectionnez [Formater] avec ►, puis appuyez sur ►. Sélectionnez [OK] avec ▲, puis appuyez sur ●.

Pour abandonner le formatage

Sélectionnez [Annuler] avec ▼ de la touche de commande, puis appuyez sur ●.

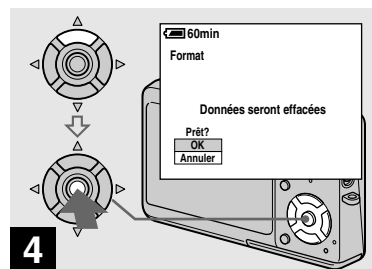

- ➔ Sélectionnez [OK] avec ▲ de la touche de commande, puis appuyez sur ●.

Le message « Formatage en cours » apparaît. Lorsque ce message disparaît, ceci indique que le formatage est terminé.

Comment configurer et utiliser l'appareil

L'utilisation des menus et des paramètres de l'écran Réglages est décrite ci-dessous.

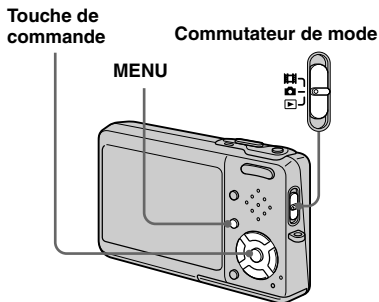

Modification des options de menu

1 Appuyez sur MENU.

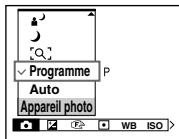

Le menu s'affiche.

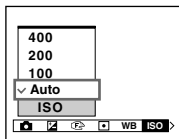

- Les paramètres affichés diffèrent en fonction de la position du commutateur de mode.

2 Appuyez sur ◀/▶ de la touche de commande pour sélectionner le paramètre à modifier.



- Lorsque le commutateur de mode est réglé sur , appuyez sur  de la touche de commande après avoir sélectionné le paramètre.

3 Appuyez sur ▲/▼ de la touche de commande pour sélectionner une option.

L'option sélectionnée est agrandie et l'option est validée.

Lorsque les marques ▲/▼/◀/▶ apparaissent avec une option

Cela signifie que qu'il y a d'autres options que celles affichées sur l'écran. Appuyez sur ▲/▼/◀/▶ de la touche de commande pour afficher ces options.

Pour faire disparaître l'affichage du menu

Appuyez à nouveau sur MENU.

- Il n'est pas possible de sélectionner les éléments grisés.
- Pour une description détaillée des options du menu, voir page 121.

Modification des paramètres de l'écran Réglages

1 Appuyez sur MENU.

Le menu s'affiche.

2 Appuyez sur ► de la touche de commande pour avancer sur Réglages, puis appuyez à nouveau sur ►.

L'écran Réglages apparaît.

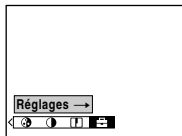

3 Appuyez sur ▲/▼/◀/▶ de la touche de commande pour sélectionner le paramètre à modifier.

Le cadre du paramètre sélectionné devient jaune.

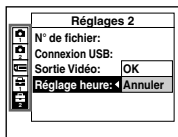

4 Appuyez sur ● de la touche de commande pour valider.

Pour faire disparaître l'affichage de l'écran Réglages

Appuyez à nouveau sur MENU.

Pour revenir au menu depuis l'écran Réglages

Appuyez sur ◀ de la touche de commande pour revenir sur la position entourée d'un cadre à l'étape 3, puis appuyez à nouveau sur ◀.

- Pour une description détaillée des options du menu Réglages, voir page 125.

Sélection de la qualité d'image fixe

Vous pouvez choisir entre la qualité d'image fixe [Fine] (haute qualité) et [Standard].

Avant l'utilisation

Lors de la prise de vues d'images fixes, placez  (Appareil photo) sur une option autre que [Auto] dans le menu (pages 53 et 121).

Touche de commande

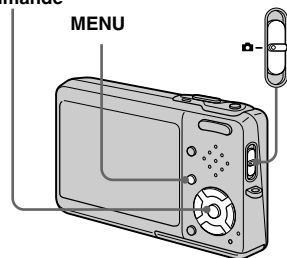

Commutateur de mode



- 1 Réglez le commutateur de mode sur .

- 2 Appuyez sur MENU.

Le menu s'affiche.

- 3 Sélectionnez  (Qual. img) avec , puis la qualité d'image désirée avec .

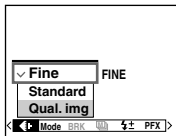

Création ou sélection d'un dossier

L'appareil peut créer plusieurs dossiers dans un « Memory Stick Duo ». Vous pouvez sélectionner le dossier utilisé pour stocker les images avant la prise de vue, ce qui est pratique pour organiser vos images. Lorsque vous ne créez pas de nouveau dossier, « 101MSDCF » est sélectionné comme dossier d'enregistrement. Vous pouvez créer des dossiers jusqu'à « 999MSDCF ».

Avant l'utilisation

Placez le menu sur l'écran Réglages (pages 54 et 125).





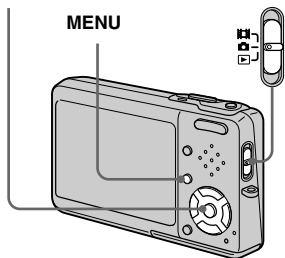

Touche de commande

Commutateur de mode



- Jusqu'à 4 000 images peuvent être enregistrées dans un dossier. Lorsqu'un dossier est plein, un nouveau dossier est automatiquement créé.

Création d'un nouveau dossier

- 1 Sélectionnez  (Outil Memory Stick) avec , [Créer dos ENR.] avec / et [OK] avec , puis appuyez sur .

L'écran de création de dossier apparaît.

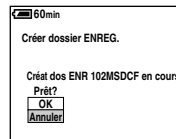

- 2 Sélectionnez [OK] avec , puis appuyez sur .

Un nouveau dossier est créé avec un numéro supérieur d'une unité au numéro le plus élevé du « Memory Stick Duo » et ce dossier devient le dossier d'enregistrement.

Pour abandonner la création de dossier

Sélectionnez [Annuler] à l'étape 1 ou 2.

- Après avoir créé un nouveau dossier, vous ne pouvez pas le supprimer avec l'appareil.
- Les images sont enregistrées dans le nouveau dossier créé jusqu'à ce qu'un autre dossier soit créé ou sélectionné.

Changement du dossier d'enregistrement

- 1 Sélectionnez  (Outil Memory Stick) avec ▲/▼, [Chg doss ENR.] avec ►/▼ et [OK] avec ►/▲, puis appuyez sur ●.

L'écran de sélection de dossier d'enregistrement apparaît.

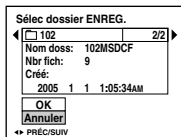

- 2 Sélectionnez le dossier désiré avec ◀/▶ et [OK] avec ▲, puis appuyez sur ●.

Pour abandonner le changement de dossier d'enregistrement

Sélectionnez [Annuler] à l'étape **1** ou **2**.

- Vous ne pouvez pas sélectionner le dossier « 100MSDCF » comme dossier d'enregistrement (page 95).
- L'image est stockée dans le dossier nouvellement sélectionné. Vous ne pouvez pas déplacer des images enregistrées dans un autre dossier avec cet appareil.

Choix d'une méthode de mise au point automatique

Vous pouvez choisir le cadre du télémètre AF et le mode AF.

Cadre du télémètre AF

Ce mode vous permet de sélectionner la position de mise au point en fonction de la position et de la taille du sujet.

Mode AF

Ce mode vous permet de définir le moment du départ et de l'arrêt de l'opération de mise au point.

Avant l'utilisation

Lors de la prise de vues d'images fixes, placez  (Appareil photo) sur une option autre que [Auto] dans le menu (pages 53 et 121).

Touche de commande

Commutateur de mode

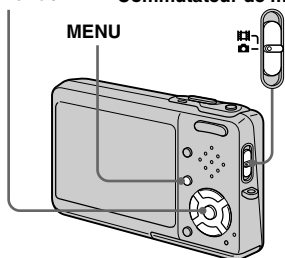

Choix d'un cadre du télémètre de mise au point — Télémètre AF

AF multipoint

L'appareil calcule la distance dans cinq zones à gauche, à droite, en haut, en bas et au centre de l'image. Vous pouvez ainsi utiliser la fonction de mise au point automatique sans vous soucier du cadrage de l'image. Ce mode est utile lorsque la mise au point est difficile car le sujet ne se trouve pas au centre du cadre. Vous pouvez vérifier la position où la mise au point a été réglée à l'aide du cadre vert. L'appareil a été préréglé en mode AF multipoint.

AF centre

Ce mode est utile pour la mise au point d'un sujet situé près du centre du cadre. En l'utilisant avec la fonction de verrouillage AF, vous pourrez cadrer l'image comme vous le désirez.



AF spot

Cette fonction est utile pour effectuer la mise au point sur un sujet très petit ou dans un endroit exigü. En l'utilisant avec la fonction de verrouillage AF, vous pourrez cadrer l'image comme vous le désirez. Veillez à ne pas bouger l'appareil afin que le sujet ne s'écarte pas du cadre du télémètre.

1 Réglez le commutateur de mode sur  ou .

2 Appuyez sur MENU.





Le menu s'affiche.

3 Sélectionnez  (Mise au P) avec , puis la plage AF désirée avec /▼.



Cadre du télémètre AF

La mise au point est automatiquement réglée. La couleur du cadre du télémètre AF passe du blanc au vert.

- Lorsque vous prenez un film avec la fonction AF multipoint, la distance jusqu'au centre de l'écran est calculée comme une valeur moyenne. Ceci permet à la fonction AF de fonctionner même avec un certain niveau de vibrations. Le cadre du télémètre AF est . Les fonctions AF centre et AF spot n'effectuent la mise au point automatiquement que dans le cadre sélectionné. Elles sont donc utiles lorsque vous désirez limiter la mise au point à ce que vous visez.
- Lorsque vous utilisez le zoom numérique ou l'illuminateur d'assistance AF, la fonction AF privilégie les sujets situés au centre ou près du centre du cadre. L'indicateur ,  ou  clignote alors et le cadre du télémètre AF ne s'affiche pas.
- Il n'est pas possible de sélectionner certaines options selon le mode de sélection de scène (page 43).

Choix d'une opération de mise au point

— Mode AF

AF ponctuel (S AF)

Ce mode est utile pour prendre des sujets stationnaires. Le réglage de la mise au point ne s'effectue pas tant que vous n'avez pas enfoncé continuellement le déclencheur à mi-course. La mise au point est verrouillée lorsque vous enfoncez continuellement le déclencheur à mi-course et effectuez le verrouillage AF. Le réglage d'usine est AF ponctuel.

AF contrôle (M AF)

Ce mode raccourcit la durée nécessaire pour la mise au point. L'appareil règle automatiquement la mise au point avant que vous ne mainteniez le déclencheur enfoncé à mi-course. Ceci vous permet de cadrer l'image avec la mise au point déjà effectuée. La mise au point est verrouillée lorsque vous enfoncez continuellement le déclencheur à mi-course et effectuez le verrouillage AF.

- La consommation de la batterie peut être plus rapide qu'en mode AF ponctuel.

Avant l'utilisation

Placez le menu sur l'écran Réglages (pages 54 et 125).

1 Sélectionnez  (Appareil photo 1) avec ▲, puis [Mode AF] avec ►/▲.

2 Sélectionnez le mode désiré avec ►/▲/▼, puis appuyez sur ●.

Techniques de prise de vue

Lorsque le sujet se trouve au bord du cadre ou que vous utilisez le mode AF centre ou AF spot, il se peut que l'appareil effectue la mise au point au centre et non sur le sujet au bord du cadre. Utilisez alors le verrouillage AF pour effectuer la mise au point sur le sujet, puis recadrez l'image et déclenchez.

Cadrez la photo de façon que le sujet soit au centre du cadre du télémètre AF, puis enfoncez le déclencheur à mi-course.

Lorsque l'indicateur de verrouillage AE/AF cesse de clignoter pour rester continuellement allumé, recadrez l'ensemble de la scène et enfoncez complètement le déclencheur.



Cadre du télémètre AF

Indicateur de verrouillage AE/AF



- En utilisant le verrouillage AF, vous pouvez obtenir une mise au point correcte même si le sujet se trouve sur le bord du cadre.
- Vous pouvez effectuer le réglage du verrouillage AF avant d'enfoncer complètement le déclencheur.

Réglage de la distance du sujet

— Mise au point préprogrammée

Il est difficile d'obtenir une mise au point automatique correcte lorsque vous utilisez une distance du sujet précédemment réglée ou si le sujet se trouve derrière un filet ou une vitre. Il est alors pratique d'utiliser la fonction de mise au point préprogrammée.

Avant l'utilisation

Lors de la prise de vues d'images fixes, placez  (Appareil photo) sur une option autre que [Auto] dans le menu (pages 53 et 121).

Touche de commande

Commutateur de mode

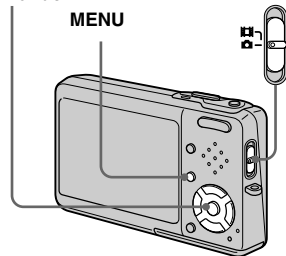

1 Réglez le commutateur de mode sur ou .

2 Appuyez sur MENU.

Le menu s'affiche.

3 Sélectionnez (Mise au P) avec / , puis la distance du sujet avec / .

Vous avez le choix entre les réglages de distance suivants : 0.5m, 1.0m, 3.0m, 7.0m, ∞ (distance illimitée)

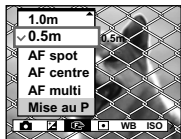

Pour revenir au mode de mise au point automatique

À l'étape **3**, sélectionnez [AF multi], [AF centre] ou [AF spot].

- Les informations de réglage de la mise au point sont approximatives et ne doivent être utilisées qu'à titre indicatif.
- Il n'est pas possible de sélectionner certaines options selon le mode de sélection de scène (page 43).

Réglage de l'exposition

— Réglage de la valeur d'exposition (EV)

Vous pouvez corriger manuellement l'exposition déterminée par l'appareil. Utilisez ce mode si l'exposition obtenue n'est pas correcte, lorsque, par exemple, le contraste (différence entre les parties claires et sombres) entre le sujet et le fond est très important.

Vous pouvez spécifier une valeur de correction de +2,0EV à -2,0EV par pas de 1/3EV.

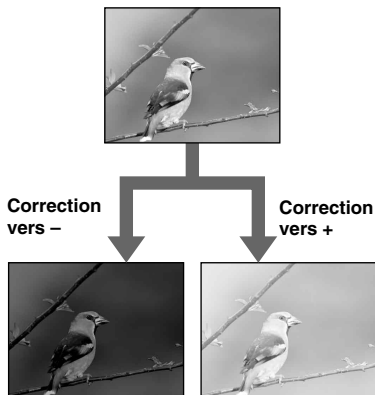

Avant l'utilisation

Lors de la prise de vue d'images fixes, réglez (Appareil photo) dans le menu sur une option autre que [Auto] (pages 53 et 121).

Touche de commande

Commutateur de mode

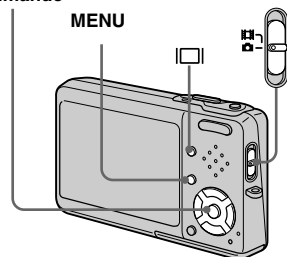

1 Réglez le commutateur de mode sur ou .

2 Appuyez sur MENU.

Le menu s'affiche.

3 Sélectionnez (EV) avec .

La valeur de réglage de l'exposition s'affiche.

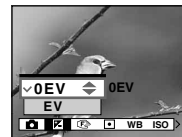

4 Sélectionnez la valeur d'exposition désirée avec ▲/▼.

Réglez la valeur d'exposition tout en vérifiant la luminosité du fond.

Pour réactiver l'exposition automatique

À l'étape 4, sélectionnez [0EV].



- La correction d'exposition peut être inefficace lors d'une prise de vue d'un sujet très fortement ou faiblement éclairé ou si vous utilisez le flash.

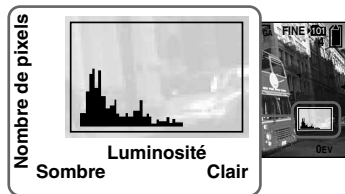

Affichage d'un histogramme

Un histogramme est un graphique permettant de visualiser la luminosité d'une image. L'axe horizontal indique la luminosité et l'axe vertical le nombre de pixels. L'histogramme signale une image claire lorsqu'il est décalé vers la droite, une image sombre lorsqu'il est décalé vers la gauche.

L'histogramme vous permet de vérifier l'exposition lorsque l'écran est difficile à voir pendant l'enregistrement ou la lecture.



- 1 Réglez le commutateur de mode sur .
- 2 Appuyez sur  pour afficher l'histogramme.
- 3 Réglez l'exposition en vous basant sur l'histogramme.

- L'histogramme apparaît également lorsque  (Appareil photo) se trouve sur [Auto] dans le menu, mais vous ne pouvez pas régler l'exposition.
- L'histogramme apparaît également lorsque vous appuyez sur  pendant la lecture d'une image individuelle (page 44) ou en mode Quick Review (page 32).
- L'histogramme n'apparaît pas dans les cas suivants :
 - lorsque le menu est affiché
 - en mode de Quick Review pour une image enregistrée en mode de fourchette d'exposition
 - lors de l'utilisation du zoom de lecture
 - lors de l'enregistrement ou de la lecture de films
-  s'affiche et l'histogramme n'apparaît pas dans les cas suivants :
 - lors d'un enregistrement dans la zone du zoom numérique
 - lorsque la taille d'image est [3:2]
 - lors de la lecture d'images multi-rafale
 - lors de la rotation d'une image fixe
- L'histogramme avant l'enregistrement est celui de l'image alors affichée sur l'écran LCD. Une différence apparaît dans l'histogramme avant et après la pression sur le déclencheur. Après la prise de vue d'une image, vérifiez l'histogramme en visualisant une image individuelle ou en mode Quick Review. Cette différence peut notamment être importante dans les cas suivants :
 - lors du déclenchement du flash
 - lorsque la vitesse d'obturation est lente ou rapide
- Il se peut que l'histogramme n'apparaisse pas pour des images enregistrées avec d'autres appareils.

Techniques de prise de vue

L'appareil règle automatiquement l'exposition lors de la prise de vue. Si l'ensemble de l'image est très blanc (sujet en contre-jour ou scène de neige, par exemple), l'appareil peut juger que le sujet est clair et choisir une exposition plus sombre pour l'image. Dans de tels cas, vous pouvez corriger l'exposition dans le sens + (plus).



Correction dans le sens +



Si le sujet est sombre dans tout le cadre, l'appareil peut juger que le sujet est sombre et choisir une exposition plus claire pour l'image. Dans de tels cas, vous pouvez corriger l'exposition dans le sens - (moins).



Correction dans le sens -



Corrigez l'exposition en vous aidant de l'histogramme de façon que l'image ne soit ni surexposée (trop blanche) ni sous-exposée (trop noire).

Essayez plusieurs images avec des expositions différentes pour déterminer la luminosité qui vous convient.

Sélection de la méthode de mesure

Vous pouvez choisir le mode de mesure définissant la partie du sujet à mesurer pour déterminer l'exposition.

Mesure multi-zone (pas d'indicateur)

L'image est divisée en plusieurs zones et une mesure est exécutée pour chaque zone. L'appareil calcule la position du sujet et la luminosité du fond et détermine une exposition équilibrée. Le réglage d'usine est la mesure multi-zone.

Mesure spot (☐)



La mesure ne s'effectue que sur une partie du sujet. Ce mode vous permet de prendre des vues pas trop sombres même lorsque le sujet est en contre-jour ou de régler l'exposition sur le sujet lorsqu'il y a un contraste important entre le sujet et le fond.

Avant l'utilisation



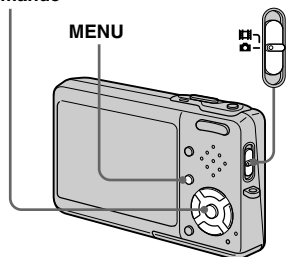

Lors de la prise de vue d'images fixes, réglez  (Appareil photo) dans le menu sur une option autre que [Auto] (pages 53 et 121).

Touche de commande Commutateur de mode



1 Réglez le commutateur de mode sur  ou .

2 Appuyez sur MENU.
Le menu s'affiche.

3 Sélectionnez  (Mode de mesure) avec / , puis le mode de mesure désiré avec / .

4 Si vous avez sélectionné [Spot] à l'étape **3**, positionnez le réticule du spotmètre sur le point désiré du sujet.

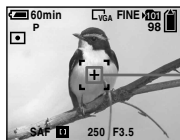

Réticule du spotmètre

- Pour effectuer la mise au point sur la position de mesure en mode de mesure spot, il est recommandé de placer  (Mise au P) sur [AF centre] (page 57).

Prise de trois images différemment exposées

— Fourchette d'exposition

La fonction fourchette d'exposition enregistre une série de trois images avec des valeurs d'exposition automatiquement décalées. Ceci vous permet de sélectionner une image correctement exposée après l'enregistrement lorsque l'éclairage du sujet ne vous a pas permis une prise de vue satisfaisante.

Avant l'utilisation

Placez  (Appareil photo) sur une option autre que [Auto] dans le menu (pages 53 et 121).

Touche de commande Commutateur de mode

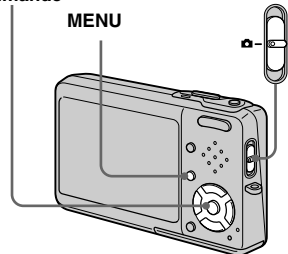

Première image
(exposition décalée dans
le sens +)



Deuxième image
(exposition appropriée
pour l'appareil)





Troisième image
(exposition décalée
dans le sens -)





1 Réglez le commutateur de mode sur .

2 Appuyez sur MENU.

Le menu s'affiche.

3 Sélectionnez [Mode] (Mode ENR) avec , puis [Four exp] avec .

4 Sélectionnez [BRK] (Écart exposit) avec , puis la valeur d'exposition désirée avec .

±1.0EV : fait varier la valeur d'exposition de plus ou moins 1,0 EV.

±0.7EV : fait varier la valeur d'exposition de plus ou moins 0,7 EV.

±0.3EV : fait varier la valeur d'exposition de plus ou moins 0,3 EV.

5 Prenez la photo.

Pour revenir au mode normal

Sélectionnez [Normal] à l'étape **3**.

- Vous ne pouvez pas utiliser le flash dans ce mode.
- La mise au point et la balance des blancs sont réglées pour la première image, puis utilisées pour les autres images.
- Lorsque vous réglez l'exposition manuellement (page 60), elle est décalée en fonction du réglage de luminosité effectué.
- L'intervalle de prise de vue est d'environ 0,36 seconde.
- Si le sujet est trop clair ou trop sombre, il se peut que vous ne puissiez pas le prendre correctement avec la valeur d'écart d'exposition sélectionnée.
- La prise de vue d'images en mode de fourchette d'exposition peut être impossible selon le mode de sélection de scène (page 43).

Réglage des tonalités de couleur

— Balance des blancs

Vous pouvez régler le mode de balance des blancs convenant aux conditions de prise de vue. La couleur apparente du sujet est affectée par les conditions d'éclairage. Nous vous recommandons de régler la balance des blancs lorsque vous désirez fixer les conditions d'image de la source d'éclairage ou si la couleur d'ensemble de l'image ne vous paraît pas naturelle.

Auto (pas d'indicateur)

Règle la balance des blancs automatiquement. Ce paramètre a été réglé sur Auto en usine.

☀️ (lumière du jour)

Prises de vue en extérieur, prises de vue de scènes nocturnes, enseignes au néon, feux d'artifice ou lever de soleil ou prises de vue juste avant ou après le coucher du soleil

☁️ (nuageux)

Prise de vue sous un ciel nuageux

💡 (fluorescent)

Prise de vue sous un éclairage fluorescent

☀️ (incandescent)

- Lieux à conditions d'éclairage rapidement variables
- Lieux à fort éclairage tels que les studios de photographie

⚡WB (flash)

Ne règle la balance des blancs qu'aux conditions du flash

Avant l'utilisation

Lors de la prise de vue d'images fixes, réglez  (Appareil photo) dans le menu sur une option autre que [Auto] (pages 53 et 121).

Touche de commande



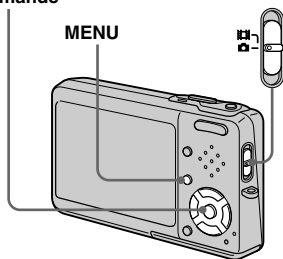

Commutateur de mode



1 Réglez le commutateur de mode sur  ou .

2 Appuyez sur MENU.

Le menu s'affiche.

3 Sélectionnez [WB] (Bal blanc) avec  , puis sélectionnez l'option désirée avec  / .

Pour réactiver le réglage automatique

Sélectionnez [Auto] à l'étape **3**.

- Sous un éclairage fluorescent tremblotant, il se peut que la fonction de réglage de la balance des blancs ne fonctionne pas correctement, même si vous sélectionnez  (fluorescent).
- Lorsque le flash se déclenche, le réglage manuel est annulé et l'image est enregistrée en mode [Auto] (sauf en mode **⚡WB** (flash)).
- Il n'est pas possible de sélectionner certaines options selon le mode de sélection de scène (page 43).

Réglage du niveau du flash

— Niveau du flash

Vous pouvez régler le niveau d'éclairage du flash.

Avant l'utilisation

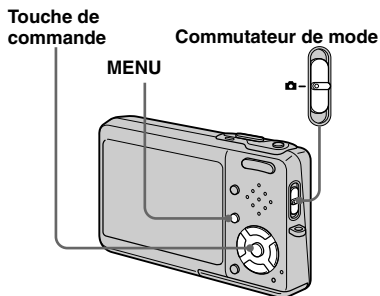

Placez  (Appareil photo) sur une option autre que [Auto] dans le menu (pages 53 et 121).



1 Réglez le commutateur de mode sur .

2 Appuyez sur MENU.

Le menu s'affiche.

3 Sélectionnez [\pm] (Niv. flash) avec , puis l'option désirée avec /▼.

+ : pour obtenir un niveau de flash supérieur à la normale.

Normal : réglage normal.

- : pour obtenir un niveau de flash inférieur à la normale.

- Le réglage de niveau de flash peut être impossible selon le mode de sélection de scène (page 43).

Prise de vue en rafale

Ce mode est utilisé pour une prise de vue en rafale. Le nombre maximum d'images d'une prise de vue en rafale dépend de la taille d'image et de la qualité d'image sélectionnées.

Rafale rapide

Vous pouvez effectuer la prise de vue à brefs intervalles (0,33 seconde environ).

Rafale

L'intervalle de prise de vue (0,83 seconde environ) est plus long qu'en mode Rafale rapide, mais encore plus de prises de vues en rafale est possible.

Touche de commande

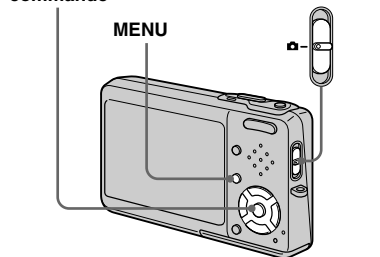



- Lorsque la charge de la batterie diminue à l'utilisation ou que le « Memory Stick Duo » est plein, l'enregistrement s'arrête même si vous maintenez le déclencheur enfoncé.

1 Réglez le commutateur de mode sur .

2 Appuyez sur MENU.

Le menu s'affiche.

3 Sélectionnez [Mode] (Mode ENR) avec , puis [Rafale rapide] ou [Rafale] avec .

4 Prenez la photo.

Lorsque vous maintenez le déclencheur enfoncé, l'appareil prend le nombre maximum de vues en rafale.

Lorsque vous relâchez le déclencheur, la prise de vue s'arrête.

Lorsque « Enregistrement en cours » disparaît, vous pouvez prendre l'image suivante.

Nombre maximum de vues prises en rafale

Rafale rapide (Unité : image)

Taille d'image \ Qualité d'image	Qualité d'image	
	Fine	Standard
5M	4	4
3:2	4	4
3M	4	4
1M	4	4
VGA(E-mail)	4	4

Rafale (Unité : image)

Taille d'image \ Qualité d'image	Qualité d'image	
	Fine	Standard
5M	9	15
3:2	9	15
3M	13	24
1M	32	59
VGA(E-mail)	100	100

Pour revenir au mode normal

Sélectionnez [Normal] à l'étape **3**.

- Le flash est sur  (pas de flash).
- Lors d'une prise de vue avec le retardateur, une série de cinq images maximum sont enregistrées à chaque pression sur le déclencheur.
- La prise de vue en rafale n'est pas possible avec certains modes de sélection de scène (page 43).

Enregistrement de 16 images en rafale

— Multi-rafale

Ce mode permet d'enregistrer une séquence de 16 vues à chaque pression sur le déclencheur. Vous pouvez ainsi, par exemple, vérifier votre forme lorsque vous pratiquez un sport.

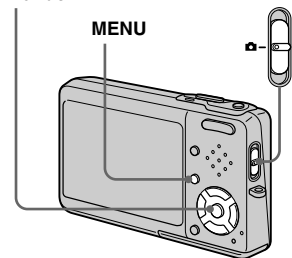

Touche de commande Commutateur de mode





1 Réglez le commutateur de mode sur .

2 Appuyez sur MENU.

Le menu s'affiche.

3 Sélectionnez [Mode] (Mode ENR) avec , puis [Multi-raf] avec .

4 Sélectionnez  (Intervalle) avec , puis l'intervalle de prise de vue désiré avec .

Vous avez le choix entre les intervalles de prise de vue [1/7.5], [1/15] ou [1/30] seconde.

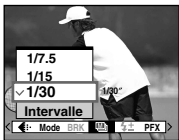

5 Prenez la photo.

Une rafale continue de 16 vues est enregistrée sur une seule image fixe (taille d'image 1 M).

- Les fonctions suivantes ne peuvent pas être utilisées en mode multi-rafale :
 - zoom intelligent
 - flash
 - horodatage
- Lorsque  (Appareil photo) dans le menu se trouve sur [Auto], l'intervalle de prise de vue est automatiquement réglé sur [1/30] seconde.
- Pour la visualisation d'images enregistrées en mode multi-rafale à l'aide de cet appareil, voir page 72.
- Pour le nombre d'images pouvant être enregistrées en mode multi-rafale, voir page 120.
- La prise de vue multi-rafale n'est pas possible avec certains modes de sélection de scène (page 43).

Prise de vue avec les effets spéciaux

— Effet d'image

Vous pouvez traiter numériquement les images pour obtenir des effets spéciaux.

N&B



L'image est monochrome (noir et blanc).

Sépia





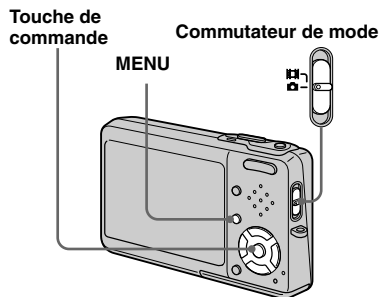

L'image est colorée en sépia comme une photo ancienne.

Avant l'utilisation

Lors de la prise de vue d'images fixes, réglez  (Appareil photo) dans le menu sur une option autre que [Auto] (pages 53 et 121).



- 1 Réglez le commutateur de mode sur  ou .**
- 2 Appuyez sur MENU.**
Le menu s'affiche.
- 3 Sélectionnez [PFX] (Effet img) avec , puis le mode désiré avec .**
- 4 Prenez la photo.**

Pour désactiver l'effet d'image

Sélectionnez [Désactiv] à l'étape **3**.

- L'effet d'image n'est pas conservé lorsque l'appareil est mis hors tension.





Sélection du dossier et lecture d'images

Sélectionnez le dossier où sont stockées les images que vous désirez visualiser.

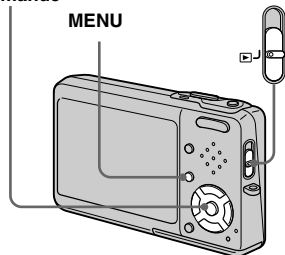
Touche de commande



Commutateur de mode

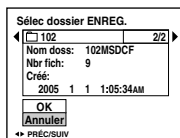

- 1 Réglez le commutateur de mode sur .**
- 2 Appuyez sur MENU.**
Le menu s'affiche.
- 3 Sélectionnez  (Dossier) avec , puis appuyez sur .**

- 4 Sélectionnez le dossier désiré avec / .**





- 5 Sélectionnez [OK] avec , puis appuyez sur .**

Pour annuler la sélection

À l'étape **5**, sélectionnez [Annuler].

Lorsque plusieurs dossiers ont été créés sur le « Memory Stick Duo »

Lorsque la première ou la dernière image du dossier est affichée, les indicateurs suivants apparaissent à l'écran.

-  : pour revenir au dossier précédent.
-  : pour passer au dossier suivant.
-  : pour passer à la fois au dossier précédent et au dossier suivant.

Écran image unique



Écran planche index (neuf images)



Écran planche index (seize images)

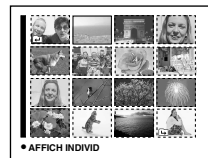

- Lorsqu'il n'y a pas d'images stockées dans le dossier, « Pas de fich ds ce doss » s'affiche.

Agrandissement d'une partie d'une image fixe

Vous pouvez agrandir une partie d'une image à cinq fois sa taille initiale.

Vous pouvez également enregistrer l'image agrandie comme un nouveau fichier.

Touche de commande

Commutateur de mode

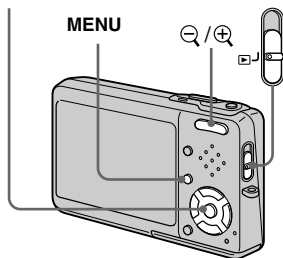

Agrandissement d'une image — Zoom de lecture

- 1 Réglez le commutateur de mode sur .
- 2 Affichez l'image que vous désirez agrandir avec .
- 3 Appuyez sur (zoom de lecture) pour faire un zoom avant sur l'image.
- 4 Sélectionnez la partie désirée de l'image avec .

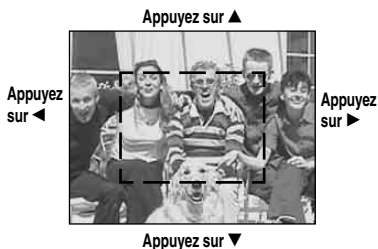

- ▲ : Pour sélectionner la partie supérieure de l'image
- ▼ : Pour sélectionner la partie inférieure de l'image
- ◀ : Pour sélectionner la partie gauche de l'image
- ▶ : Pour sélectionner la partie droite de l'image

- 5 Réglez la taille de l'image avec (zoom de lecture).



Pour abandonner le zoom de lecture

Appuyez sur .

- Vous ne pouvez pas utiliser le zoom de lecture pour les films et les images multi-rafale.
- Si vous appuyez sur (zoom de lecture) alors qu'une image non agrandie est affichée, l'écran LCD passe sur l'écran planche index. (page 45)
- Vous pouvez agrandir les images affichées avec la fonction Quick Review (page 32) en effectuant les opérations des étapes **3** à **5**.

Enregistrement d'une image agrandie — Recadrage

- 1 Appuyez sur MENU après un zoom de lecture.**
Le menu s'affiche.
- 2 Sélectionnez [Recadr] avec ►, puis appuyez sur ●.**
- 3 Sélectionnez la taille d'image avec ▲/▼, puis appuyez sur ●.**
L'image est enregistrée. Après l'enregistrement, l'image reprend sa taille normale sur l'écran LCD.

- L'image recadrée est enregistrée comme le fichier le plus récent dans le dossier d'enregistrement sélectionné et l'image originale est conservée.
- Il se peut que la qualité de l'image recadrée soit inférieure à celle de l'image originale.
- Il n'est pas possible de recadrer une image à la taille 3:2.
- Il n'est pas possible de recadrer des images affichées en mode Quick Review.

Lecture automatique des images

— Diaporama

Vous pouvez visualiser les images enregistrées en les faisant défiler dans l'ordre. Cette fonction est utile pour la vérification de vos images, les présentations, etc.

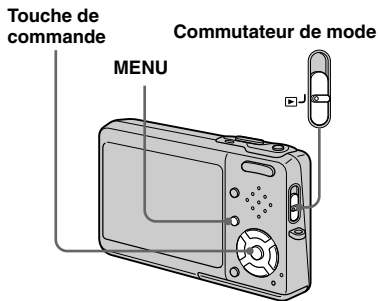

- 1 Réglez le commutateur de mode sur ►.**
- 2 Appuyez sur MENU.**
Le menu s'affiche.
- 3 Sélectionnez [Diapo] avec ◀/▶, puis appuyez sur ●.**
Définissez les paramètres suivants avec ▲/▼/◀/▶.

Interval

3 sec / 5 sec / 10 sec / 30 sec / 1 min

Image

Doss : Lecture de toutes les images du dossier sélectionné.

Tout : Lecture de toutes les images enregistrées sur le « Memory Stick Duo ».

Répétit

Act : Lecture des images en boucle continue.

Désact : Le diaporama se termine lorsque toutes les images ont été lues.

- 4 Sélectionnez [Départ] avec ▼/►, puis appuyez sur ●.**
Le diaporama commence.

Pour quitter le paramétrage du diaporama

Sélectionnez [Annuler] à l'étape 3.

Pour arrêter le diaporama

Appuyez sur ●, sélectionnez [Sortie] avec ►, puis appuyez à nouveau sur ●.

Pour passer à l'image suivante ou revenir à la précédente pendant le diaporama

Appuyez sur ► (suivant) ou ◀ (précédent).

- La durée de réglage de l'intervalle n'est donnée qu'à titre indicatif et peut varier selon les images.

Rotation d'une image fixe

Vous pouvez faire pivoter une image enregistrée en orientation portrait pour l'afficher en orientation paysage.



Touche de commande

Commutateur de mode

MENU

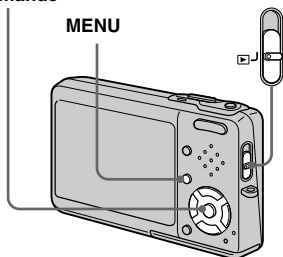







1 Placez le commutateur de mode sur  et affichez l'image à faire pivoter.

2 Appuyez sur MENU.

Le menu s'affiche.

3 Sélectionnez  (Pivoter) avec  / , puis appuyez sur .

4 Sélectionnez  avec , puis faites pivoter l'image avec  / .

5 Sélectionnez [OK] avec  / , puis appuyez sur .

Pour abandonner la rotation

Sélectionnez [Annuler] à l'étape **4** ou

5, puis appuyez sur .

- Il n'est pas possible de faire pivoter des images protégées et des films et des images multi-rafale.
- Il se peut que vous ne puissiez pas faire pivoter des images prises avec d'autres appareils.
- Lorsque vous visualisez les images sur un ordinateur, il se peut que les informations de rotation d'image ne soient pas reconnues par certaines applications.

Lecture d'images prises en mode multi-rafale

Vous pouvez visualiser des images multi-rafale en continu ou vue par vue. Cette fonction s'utilise pour vérifier l'image.

Touche de commande

Commutateur de mode

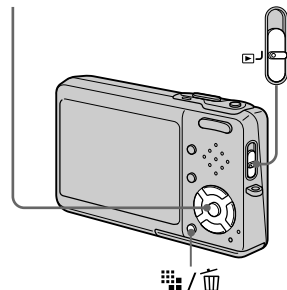

- Lorsque des images multi-rafale sont visualisées sur un ordinateur ou un appareil sans fonction multi-rafale, les 16 vues s'affichent simultanément comme une seule image.
- La coupure de scènes n'est pas possible pour des images multi-rafale.

Lecture en continu



1 Réglez le commutateur de mode sur .

2 Sélectionnez l'image multi-rafale avec .

L'image multi-rafale sélectionnée est lue en continu.



Pour passer en pause de lecture

Appuyez sur . Pour reprendre la lecture, appuyez à nouveau sur . La lecture reprend à partir de la vue affichée sur l'écran LCD.

Lecture vue par vue

1 Réglez le commutateur de mode sur .

2 Sélectionnez l'image multi-rafale avec .



L'image multi-rafale sélectionnée est lue en continu.

3 Appuyez sur  lorsque la vue désirée s'affiche.

« Étape » s'affiche.



4 Faites avancer la vue avec .

 : La vue suivante s'affiche. Lorsque vous appuyez continuellement sur , la vue avance.

 : La vue précédente s'affiche.

Lorsque vous appuyez continuellement sur , la vue retourne en arrière.

Pour revenir à la lecture normale

Appuyez sur  à l'étape **4**. La lecture reprend à partir de la vue affichée sur l'écran LCD.

Pour effacer des images

Dans ce mode, vous ne pouvez pas effacer que certaines vues. Lorsque vous effacez une image, ses 16 vues sont effacées simultanément.

1 Affichez l'image multi-rafale que vous désirez effacer.

2 Appuyez sur  /  (supprimer).

3 Sélectionnez [Supprim], puis appuyez sur .

Toutes les vues sont effacées.

Protection d'images

— Protéger

Cette fonction protège les images contre un effacement accidentel.

Touche de commande

Commutateur de mode

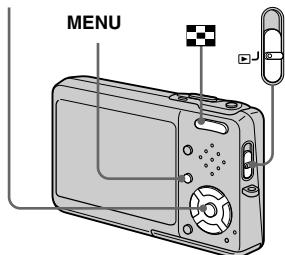

- Notez que le formatage du « Memory Stick Duo » efface toutes les données qu'il contient, même les images protégées, et qu'il n'est pas possible de les restaurer.
- La protection des images peut demander un certain temps.



En mode d'image unique

1 Réglez le commutateur de mode sur .

2 Affichez l'image à protéger avec .

3 Appuyez sur MENU.



Le menu s'affiche.

4 Sélectionnez  (Protég) avec , puis appuyez sur .

L'image affichée est protégée.

L'indicateur  (protection) apparaît sur l'image.





5 Pour continuer à protéger des images, sélectionnez l'image désirée avec , puis appuyez sur .

Pour déprotéger une image

Appuyez à nouveau sur  à l'étape **4** ou

5. L'indicateur  disparaît.



En mode planche index



1 Placez le commutateur de mode sur , puis appuyez sur  (index) pour afficher l'écran planche index (neuf images).



Appuyez deux fois sur  (index) pour afficher un écran planche index de seize images.

2 Appuyez sur MENU.

Le menu s'affiche.

3 Sélectionnez  (Protég) avec , puis appuyez sur .

4 Sélectionnez [Sélec] avec , puis appuyez sur .

5 Sélectionnez l'image à protéger avec , puis appuyez sur .

L'indicateur  vert apparaît sur l'image sélectionnée.



6 Pour protéger d'autres images, répétez l'opération de l'étape **5**.

7 Appuyez sur MENU.

8 Sélectionnez [OK] avec ► puis appuyez sur ●.

L'indicateur  devient blanc. Les images sélectionnées sont protégées.

Pour quitter la fonction de protection

Sélectionnez [Annuler] à l'étape **4** ou [Sortie] à l'étape **8**, puis appuyez sur ●.

Pour déprotéger des images individuelles

Sélectionnez l'image à déprotéger avec ▲/▼/◀/▶ à l'étape **5**, puis appuyez sur ●. L'indicateur  devient grise. Répétez cette opération pour toutes les images à déprotéger. Appuyez sur MENU, sélectionnez [OK], puis appuyez sur ●.

Pour protéger toutes les images du dossier

Sélectionnez [Tout le dossier] à l'étape **4**, et appuyez sur ●. Sélectionnez [Act], puis appuyez sur ●.

Pour déprotéger toutes les images du dossier

Sélectionnez [Tout le dossier] à l'étape **4**, et appuyez sur ●. Sélectionnez [Désact], puis appuyez sur ●.

Changement de la taille d'image

— Redimensionner

Vous pouvez changer la taille d'une image et enregistrer l'image comme nouveau fichier.

Vous pouvez redimensionner l'image aux tailles suivantes :

5M, 3M, 1M, VGA

L'image originale n'est pas effacée après le changement de taille.

Touche de commande Commutateur de mode

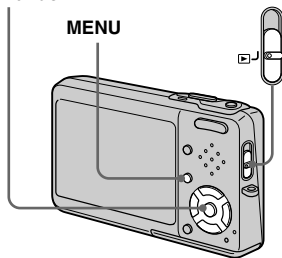

1 Réglez le commutateur de mode sur .

2 Affichez l'image à redimensionner avec ◀/▶.

3 Appuyez sur MENU.

Le menu s'affiche.

4 Sélectionnez  (Redim) avec ◀/▶, puis appuyez sur ●.

5 Sélectionnez la taille désirée avec ▲/▼, puis appuyez sur ●.

L'image redimensionnée est enregistrée dans le dossier d'enregistrement comme le fichier le plus récent.

Pour abandonner le redimensionnement

Sélectionnez [Annuler] à l'étape **5**.

- Vous ne pouvez pas changer la taille du film ou des images multi-rafale.
- Lors d'une augmentation de taille, la qualité d'image se dégrade.
- Il n'est pas possible de redimensionner une image à la taille 3:2.
- Lorsque vous redimensionnez une image à la taille 3:2, une bande noire s'affiche en haut et en bas de l'image.

Impression des images fixes

Vous pouvez imprimer les images fixes prises avec l'appareil selon les méthodes suivantes.

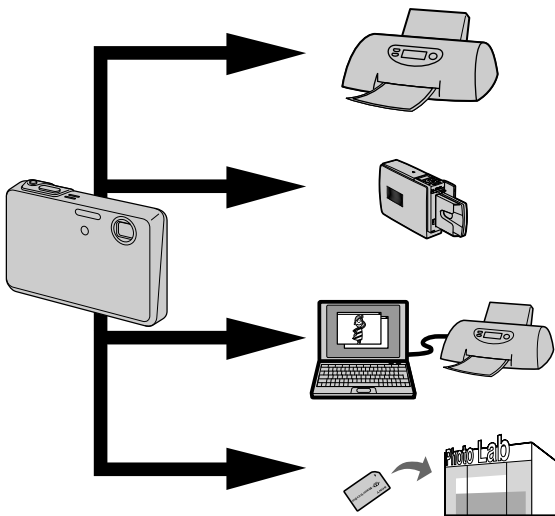

Impression directe (imprimante compatible PictBridge) (page 77)

Vous pouvez imprimer en raccordant directement l'appareil à une imprimante compatible PictBridge.

Impression directe (imprimante compatible « Memory Stick »)

Vous pouvez imprimer avec une imprimante compatible « Memory Stick ». Voir le manuel d'utilisateur fourni avec l'imprimante pour plus de détails.

Impression avec un ordinateur (page 102)

Vous pouvez imprimer les images chargées sur un ordinateur avec le logiciel « Picture Package » compris sur le CD-ROM fourni avec votre appareil. Voir le manuel d'utilisateur fourni avec l'imprimante pour connaître la méthode d'utilisation de l'imprimante.

Impression en magasin (page 81)

Il suffit d'apporter le « Memory Stick Duo » et l'adaptateur de Memory Stick Duo à un magasin de photo. Vous pouvez aussi insérer à l'avance des marques d'impression sur les images à imprimer.

Impression directe

Même si vous ne disposez pas d'un ordinateur, vous pouvez facilement imprimer les images que vous avez prises avec votre appareil en raccordant celui-ci à une imprimante compatible PictBridge. En préliminaire, il vous suffit de configurer la connexion USB sur l'écran Réglages et de raccorder l'appareil dans la Station Cyber-shot à l'imprimante à l'aide du câble USB. Si vous utilisez une imprimante compatible PictBridge, il est facile d'imprimer la planche index*.



* La fonction planche index n'est pas disponible sur toutes les imprimantes.

- Il est recommandé d'utiliser l'adaptateur secteur pour éviter que l'alimentation ne fasse défaut pendant l'impression.
- Il n'est pas possible d'imprimer des films.
- Lorsqu'une notification d'erreur est reçue depuis l'imprimante raccordée, l'indicateur  clignote pendant cinq secondes environ. Vérifiez l'imprimante raccordée.

Impression unique



Impression de planche index

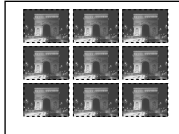

- Si vous disposez la même image côte à côte, sélectionnez [Cette image] en mode d'image unique, puis réglez [Index] sur [Activé] (page 79).
- Le nombre d'images imprimées par planche index varie d'une imprimante à l'autre.

Préparation de l'appareil

Paramétrez la connexion USB sur l'appareil pour le raccordement de l'appareil à une imprimante.

Avant l'utilisation

Placez le menu sur l'écran Réglages (pages 54 et 125).

Touche de commande

Commutateur de mode

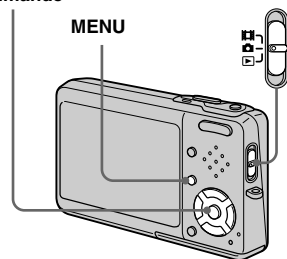

- 1** Sélectionnez  (Réglages 2) avec \blacktriangledown , puis [Connexion USB] avec $\blacktriangle/\blacktriangledown/\blacktriangleright$.
- 2** Sélectionnez [PictBridge] avec $\blacktriangleright/\blacktriangle$, puis appuyez sur \bullet .

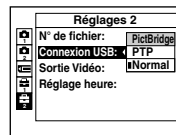

Le mode USB est spécifié.

Raccordement de l'appareil à l'imprimante

Connectez l'appareil à la Station Cyber-shot. Raccordez ensuite la prise ψ (USB) de la Station Cyber-shot à la prise USB de l'imprimante à l'aide du câble USB (fourni). Mettez l'appareil photo et l'imprimante sous tension.

L'appareil passe en mode de lecture quelle que soit la position du commutateur de mode, puis une image du dossier de lecture sélectionné et le menu d'impression apparaissent sur l'écran LCD.

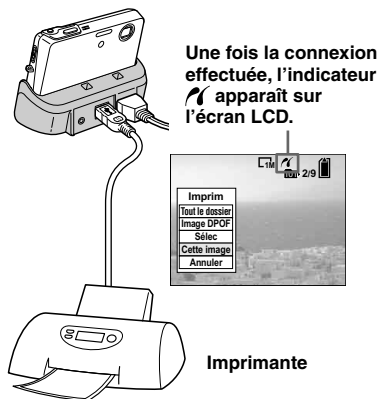

Lorsque [Connexion USB] ne se trouve pas sur [PictBridge] à l'écran Réglages

Vous ne pouvez pas utiliser la fonction PictBridge même si vous mettez l'appareil sous tension. Débranchez le câble USB de la Station Cyber-shot et placez [Connexion USB] sur [PictBridge]. (page 77)

Impression en mode image unique

Lorsque vous raccordez l'appareil à une imprimante, le menu d'impression apparaît.

Touche de commande

Commutateur de mode

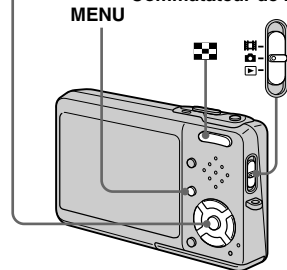

- 1 Sélectionnez le type d'impression désiré avec $\blacktriangle/\blacktriangledown$, puis appuyez sur \bullet .



Tout le dossier







Imprime toutes les images du dossier.

Image DPOF

Imprime toutes les images qui portent la marque  (page 82) quelle que soit l'image affichée.

Sélec

Sélectionne les images dans l'ordre. Imprime toutes les images sélectionnées.

- 1 Sélectionnez l'image à imprimer avec  , puis appuyez sur .
- La marque  apparaît sur l'image sélectionnée.
 - Répétez cette opération pour imprimer d'autres images.
- 2 Sélectionnez [Imprim] avec , puis appuyez sur .

Cette image

Imprime l'image actuellement affichée.

2 Spécifiez le réglage d'impression avec .



Index

Sélectionnez [Activé] pour imprimer les planches index.

Taille Img

Sélectionnez la taille de papier désirée.

Date

Pour horodater les images, sélectionnez [Date] ou [J&H].

- Si vous sélectionnez [Cette image] à l'étape **1** et imprimez des planches index, les mêmes images sont disposées côte à côte.
- Si vous sélectionnez [Date] comme réglage de [Date], la date sera insérée dans l'ordre spécifié dans « Réglage de la date et de l'heure » (page 21). Avec certaines imprimantes, il se peut que la fonction de date ne soit pas disponible.
- Les paramètres non pris en charge par l'imprimante ne sont pas affichés.

3 Sélectionnez [Quantité] avec , puis le nombre de feuilles avec .

Lorsque [Index] est réglé sur [Désact] : le nombre de feuilles de l'image sélectionnée.

Lorsque [Index] est réglé sur [Activé] : le nombre de feuilles de planches index.

Lorsque [Cette image] est sélectionné à l'étape **1**, il s'agit du nombre de copies d'une même image qu'il est possible de disposer sur une seule feuille.

- Suivant le nombre de planches index, il peut être impossible de disposer toutes les images sur une seule feuille.

4 Sélectionnez [OK] avec , puis appuyez sur .

L'image est imprimée.

Ne débranchez pas le câble USB lorsque l'indicateur  (déconnexion de câble USB interdite) est affiché sur l'écran LCD.



Pour annuler l'impression

Sélectionnez [Annuler] à l'étape **1** ou [Sortie] à l'étape **4**.

Pour imprimer d'autres images

Sélectionnez l'image avec ◀/▶ après l'étape **4**, puis sélectionnez [Imprim].

Impression en mode planche index

Si vous raccordez votre appareil à l'imprimante, le menu d'impression apparaît. Appuyez sur [Annuler] pour quitter le menu d'impression.

1 Appuyez sur (index) pour afficher l'écran planche index (neuf images).

Appuyez deux fois sur  (index) pour afficher un écran planche index seize images.

2 Appuyez sur MENU.

Le menu s'affiche.

3 Sélectionnez (Imprim) avec ▶, puis appuyez sur ●.

4 Sélectionnez le type d'impression désiré avec ◀/▶, puis appuyez sur ●.

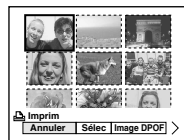

Sélec

Sélectionne les images dans l'ordre. Imprime toutes les images sélectionnées.

1 Sélectionnez l'image à imprimer avec ▲/▼/◀/▶, puis appuyez sur ●.

La marque ✓ apparaît sur l'image sélectionnée.

- Répétez cette opération pour imprimer d'autres images.

2 Appuyez sur MENU.

Image DPOF

Imprime toutes les images qui portent la marque  (page 82) quelle que soit l'image affichée.

Tout le dossier

Imprime toutes les images du dossier.

5 Spécifiez le réglage d'impression avec ▲/▼/◀/▶.

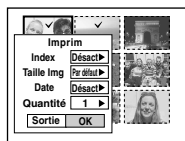

Index

Sélectionnez [Activé] pour imprimer les planches index.

Taille Img

Sélectionnez la taille de papier désirée.

Date

Pour horodater les images, sélectionnez [Date] ou [J&H].

- Si vous sélectionnez [Date] comme réglage de [Date], la date sera insérée dans l'ordre spécifié dans « Réglage de la date et de l'heure » (page 21). Avec certaines imprimantes, il se peut que la fonction de date ne soit pas disponible.

6 Sélectionnez [Quantité] avec ▼, puis le nombre de feuilles avec ◀/▶.

Lorsque [Index] est réglé sur

[Désact] : le nombre de feuilles de l'image sélectionnée

Lorsque [Index] est réglé sur [Activé] : le nombre de feuilles de planches index

- Suivant le nombre d'images de la planche index, il peut être impossible de disposer toutes les images sur une seule feuille.

7 Sélectionnez [OK] avec ▼/▶, puis appuyez sur ●.

L'image est imprimée.

Ne débranchez pas le câble

USB lorsque l'indicateur  (déconnexion de câble USB interdite) est affiché sur l'écran LCD.

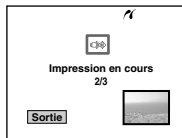

Pour annuler l'impression

Sélectionnez [Annuler] à l'étape **4** ou [Sortie] à l'étape **7**.

Faire tirer les images en magasin

Notez ce qui suit lorsque vous faites imprimer vos images en magasin.

- Informez-vous auprès du magasin de photo pour savoir quels sont les types de « Memory Stick » pris en charge.
- Si le magasin de photo ne prend pas en charge le « Memory Stick Duo », copiez les images sur un CD-R, etc., et apportez ce dernier au magasin.
- N'oubliez pas d'apporter également l'adaptateur de Memory Stick Duo au magasin.
- Avant de faire imprimer vos images en magasin, assurez-vous d'avoir une copie de secours des données.

Insertion de marques d'impression

L'insertion de marques d'impression à l'avance sur les images à imprimer est très pratique lorsque vous faites imprimer des images dans un magasin de photo.

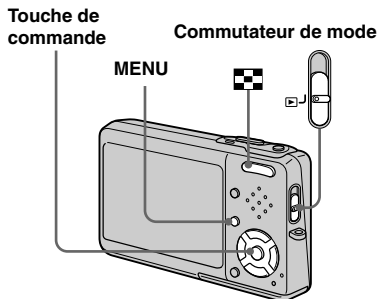



- Vous ne pouvez pas placer une marque d'impression sur les films.
- Lorsque vous marquez des images prises en mode multi-rafale, toutes les images sont imprimées sur une feuille divisée en 16 sections.
- Vous ne pouvez pas spécifier le nombre de tirages.



Insertion de marques d'impression en mode d'image unique

- 1 Réglez le commutateur de mode sur .**
- 2 Affichez l'image à marquer avec .**
- 3 Appuyez sur MENU.**
Le menu s'affiche.
- 4 Sélectionnez DPOF (DPOF) avec , puis appuyez sur .**
La marque  est placée sur l'image affichée.













- 5 Pour continuer à marquer des images, affichez l'image désirée avec , puis appuyez sur .**

Pour enlever la marque

Appuyez à nouveau sur  à l'étape **4** ou **5**. La marque  disparaît.

Insertion de marques d'impression en mode planche index



- 1 Placez le commutateur de mode sur , puis appuyez sur  (index) pour afficher l'écran planche index (neuf images).
Appuyez deux fois sur  (index) pour afficher un écran planche index seize images.**
- 2 Appuyez sur MENU.**
Le menu s'affiche.
- 3 Sélectionnez DPOF (DPOF) avec , puis appuyez sur .**
- 4 Sélectionnez [Sélec] avec , puis appuyez sur .**
 - Vous ne pouvez pas placer une marque  sur [Tout le dossier].
- 5 Sélectionnez l'image à marquer avec , puis appuyez sur .**
La marque  verte apparaît sur l'image sélectionnée.



6 Pour marquer d'autres images, répétez l'opération de l'étape **5**.

7 Appuyez sur MENU.

8 Sélectionnez [OK] avec ►, puis appuyez sur ●.

La marque  devient blanche. La marque  a été placée.

Pour enlever les marques 

Sélectionnez des images à démarquer avec ▲/▼/◀/▶ à l'étape **5**, puis appuyez sur ●.

Pour enlever toutes les marques
du dossier 

Sélectionnez [Tout le dossier] à l'étape **4**, puis appuyez sur ●. Sélectionnez [Désact], puis appuyez sur ●.

Pour quitter la fonction de marquage 



Sélectionnez [Annuler] à l'étape **4** ou [Sortie] à l'étape **8**.

Prise de vue de films

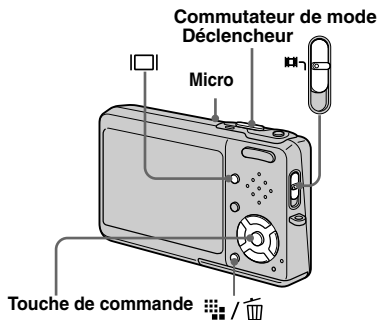
Cet appareil permet la prise de vue de films sonorisés.



1 Réglez le commutateur de mode sur .

2 Appuyez sur  /  (taille d'image).

Les options de taille d'image apparaissent.

3 Sélectionnez la taille désirée avec  / .

Vous avez le choix entre [640(Fine)], [640(Standard)] et [160].

- L'enregistrement en mode [640(Fine)] n'est possible que sur un « Memory Stick PRO Duo ».

4 Appuyez complètement sur le déclencheur.

« ENR » s'affiche sur l'écran et l'appareil commence à enregistrer l'image et le son.



- L'enregistrement s'arrête lorsque le « Memory Stick Duo » est plein.

5 Enfoncez à nouveau complètement le déclencheur pour arrêter l'enregistrement.

Indicateurs pendant la prise de vue

Les indicateurs à l'écran ne sont pas enregistrés.

À chaque pression sur , l'état de l'écran LCD change comme suit :

Indicateurs désactivés → Rétroéclairage

LCD éteint → Indicateurs activés.

Un histogramme n'est pas affiché.

Pour une description détaillée des indicateurs, voir page 135.

Prise de vue rapprochée (macro)

Placez le commutateur de mode sur  et procédez comme il est indiqué à la page 35.

Utilisation du retardateur

Placez le commutateur de mode sur  et procédez comme il est indiqué à la page 36.

- Ne touchez pas le micro pendant la prise de vue d'un film.
- Vous ne pouvez pas utiliser les fonctions suivantes pour la prise de vue de films :
 - changement du facteur de zoom
 - flash
 - horodatage
- Lorsque vous sélectionnez la taille d'image [640(Fine)] alors que le câble de raccordement A/V (fourni) est branché à la prise A/V OUT (MONO), le sujet n'apparaît pas sur l'écran LCD. L'écran LCD devient bleu.
- Pour l'autonomie d'enregistrement dans chaque mode de film, voir page 120.

Visualisation de films sur l'écran LCD

Vous pouvez visualiser les films sur l'écran LCD en écoutant le son par le haut-parleur.

Touche de commande

Commutateur de mode

Haut-parleur

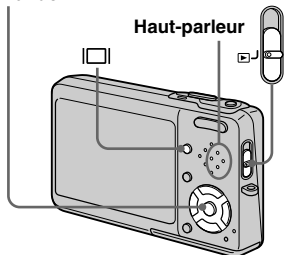

1 Réglez le commutateur de mode sur .

2 Sélectionnez le film désiré avec .

Les films avec la taille d'image [640(Fine)] ou [640(Standard)] sont affichés sur l'écran complet.



• Les films avec la taille d'image [160] sont affichés dans une taille inférieure.

3 Appuyez sur .

L'image et le son sont lus.
Pendant la lecture,  (lecture) s'affiche.

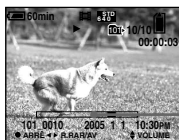



Barre de lecture



Pour arrêter la lecture

Appuyez à nouveau sur .

Pour régler le volume

Appuyez sur / pour régler le volume.

Pour faire avancer ou rembobiner le film

Appuyez sur  (AV) ou  (R.RAR) pendant la lecture.

Pour reprendre la lecture normale, appuyez sur .

Indicateurs lors de la visualisation de films

À chaque pression sur , l'état de l'écran change comme suit : Indicateurs désactivés → Rétroéclairage LCD éteint → Indicateurs activés.

Un histogramme n'est pas affiché.
Pour une description détaillée des indicateurs, voir page 138.

- La procédure pour la visualisation de films sur un téléviseur est la même que pour la visualisation d'images fixes (page 46).
- Il se peut également que des images animées enregistrées sur un modèle Sony antérieur s'affichent dans la taille inférieure.

Effacement de films

Vous pouvez effacer les films que vous ne désirez pas conserver.

Touche de commande

Commutateur de mode

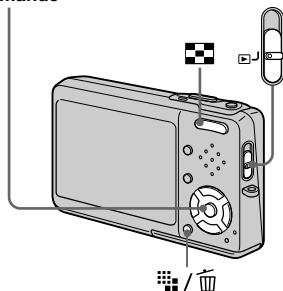

- Vous ne pouvez pas effacer des films protégés.
- Notez que vous ne pouvez pas restaurer des films effacés.

En mode d'image unique

- 1** Réglez le commutateur de mode sur .
- 2** Affichez le film à effacer avec .
- 3** Appuyez sur / (supprimer).
À ce stade, le film n'a pas encore été effacé.
- 4** Sélectionnez [Supprim] avec , puis appuyez sur .
- 5** Pour continuer à effacer des films, affichez le film à effacer avec , puis répétez l'opération de l'étape **4**.

Pour abandonner l'effacement

Sélectionnez [Sortie] à l'étape **4** ou **5**.

En mode planche index



- 1** Placez le commutateur de mode sur , puis appuyez sur (index) pour afficher l'écran planche index (neuf images). Appuyez deux fois sur (index) pour afficher un écran planche index seize images.
 - 2** Appuyez sur / (supprimer).
 - 3** Sélectionnez [Sélec] avec , puis appuyez sur .
 - 4** Sélectionnez le film à effacer avec , puis appuyez sur .
- L'indicateur (supprimer) vert apparaît sur le film sélectionné.



À ce stade, le film n'a pas encore été effacé.

- 5** Pour effacer d'autres films, répétez l'opération de l'étape **4**.

6 Appuyez sur  / 
(supprimer).

7 Sélectionnez [OK] avec , puis appuyez sur .

Le message « Accès » apparaît et le film est effacé.

Pour abandonner l'effacement

Sélectionnez [Sortie] à l'étape **3** ou **7**.

- Pour effacer toutes les images du dossier, voir page 51.

Coupure de scènes d'un film

Vous pouvez couper des scènes ou effacer des passages inutiles d'un film. La coupure ou l'effacement de scènes d'un film est recommandée d'utiliser cette fonction lorsque la capacité du « Memory Stick Duo » est insuffisante ou lorsque vous envoyez des films comme pièces jointes à un e-mail.

Notez que le film original est effacé après la coupure de scènes.

Numéros de fichier attribués aux films après des coupures de scènes

Un film ayant fait l'objet de coupures se voit attribuer un nouveau numéro avant d'être enregistré comme le fichier le plus récent dans le dossier d'enregistrement sélectionné. Le film original est effacé et son numéro est sauté.

<Exemple> Coupure de scènes d'un film portant le numéro 101_0002

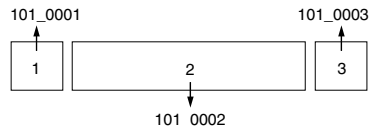

1. Coupure de la scène A.

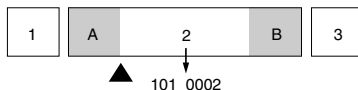

Point de division

2. Coupure de la scène B.

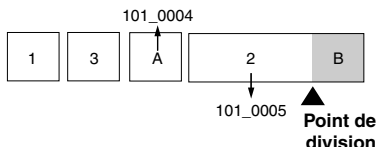

3. Effacement des scènes A et B si elles sont inutiles.

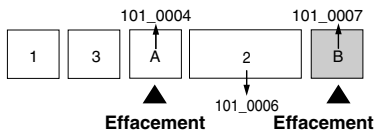

4. Seules les scènes désirées restent.

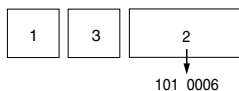

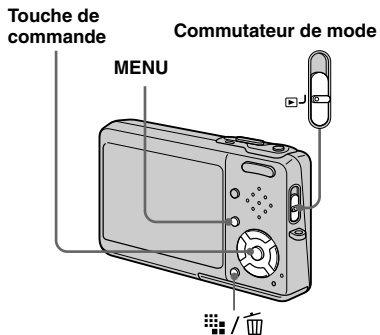





1 Réglez le commutateur de mode sur .

2 Sélectionnez le film dont vous désirez couper des scènes avec .

3 Appuyez sur MENU.
Le menu s'affiche.



4 Sélectionnez  (Diviser) **avec** , **puis appuyez sur** . **Sélectionnez ensuite [OK] avec** , **puis appuyez sur** .



La lecture du film commence.

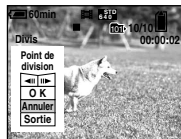

5 Sélectionnez le point de coupure.

Appuyez sur  au centre au point de coupure désiré.



Vous pouvez régler le point de coupure en utilisant [||] (retour arrière/avance d'une vue), puis . Pour changer le point de coupure, sélectionnez [Annuler]. La lecture du film reprend.

6 Après avoir choisi le point de coupure, sélectionnez [OK] avec , , **puis appuyez sur** .

7 Sélectionnez [OK] avec , **puis appuyez sur** .

La coupure est exécutée.

Pour abandonner l'opération de coupure

Sélectionnez [Sortie] à l'étape **5** ou **7**.
Le film réapparaît à l'écran.

- Vous ne pouvez pas couper les images suivantes :
 - image fixe
 - films trop courts pour que l'on puisse en couper des passages (environ plus de deux secondes)
 - films protégés
- Une fois coupés, les fichiers ne peuvent pas être restaurés.
- Les films coupés sont enregistrés comme les fichiers les plus récents dans le dossier d'enregistrement sélectionné.

Copie d'images sur l'ordinateur

— Pour les utilisateurs de Windows

Environnement matériel et logiciel recommandé

Système d'exploitation : Microsoft Windows 98, Windows 98SE, Windows 2000 Professionnel, Windows Millennium Edition, Windows XP Édition Familiale, ou Windows XP Professionnel
Les systèmes d'exploitation ci-dessus doivent avoir été installés d'origine sur l'ordinateur. Le fonctionnement n'est pas garanti dans un environnement mis à niveau vers les systèmes d'exploitation ci-dessus ou dans un environnement multi-boot.

Processeur : MMX Pentium 200 MHz ou plus rapide

Connecteur USB : Fourni en standard

Écran : 800 × 600 points ou plus
Couleurs 16 bits, 65 000 couleurs ou plus

- Cet appareil est compatible Hi-Speed USB (conforme à USB 2.0).
- Le raccordement à une interface compatible Hi-Speed USB (conforme à USB 2.0) permet un transfert avancé (transfert à grande vitesse).

- Si vous raccordez simultanément plusieurs périphériques USB à un même ordinateur, il se peut que certains types de périphériques USB et votre appareil ne fonctionnent pas.
- Les opérations ne sont pas garanties si vous utilisez un concentrateur USB.
- Les opérations ne sont pas garanties pour tous les environnements matériels et logiciels recommandés mentionnés ci-dessus.

Mode USB

Deux modes peuvent être utilisés pour une connexion USB lors du raccordement à un ordinateur : [Normal] et [PTP]*. Le paramètre par défaut est le mode [Normal]. Cette section prend le mode [Normal] comme exemple.

* Pour plus d'informations sur la connexion PTP, voir page 127.

Communications avec l'ordinateur

Lorsque votre ordinateur quitte le mode de mise en veille ou mise en veille prolongée, il se peut que la communication entre l'appareil et l'ordinateur ne soit pas rétablie simultanément.

Si votre ordinateur ne comporte pas de connecteur USB

Si l'ordinateur ne comporte ni connecteur USB ni fente pour « Memory Stick », vous pouvez copier les images en utilisant un périphérique supplémentaire. Pour plus d'informations, voir le site Internet Sony : <http://www.sony.net/>

Contenu du CD-ROM

■ USB Driver (pilote USB)

Ce pilote est nécessaire pour la connexion de l'appareil à un ordinateur. Si vous utilisez Windows XP, il n'est pas nécessaire d'installer le pilote USB.

■ Picture Package

Cette application vous permet de transférer facilement les images de l'appareil vers un ordinateur. Elle vous permet également d'utiliser les différentes fonctions. Lors de l'installation de « Picture Package », le pilote USB est également installé.



- Les opérations requises peuvent différer selon les systèmes d'exploitation.
- **Avant d'installer le pilote USB et l'application, fermez toutes les applications ouvertes sur l'ordinateur.**
- Si vous utilisez Windows XP ou Windows 2000, ouvrez une session en tant qu'administrateur.

Installation du pilote USB

Si vous utilisez Windows XP, il n'est pas nécessaire d'installer le pilote USB. Une fois que le pilote USB a été installé, il n'est pas nécessaire de le réinstaller.

1 Allumez l'ordinateur et insérez le CD-ROM (fourni) dans le lecteur CD-ROM.

Ne connectez pas encore l'appareil à l'ordinateur.

L'écran du menu d'installation apparaît. S'il n'apparaît pas, double-cliquez sur  (My Computer) →  (PICTUREPACKAGE) dans cet ordre.

- Lorsque vous utilisez aussi le logiciel utilitaire d'images « Picture Package » fourni, cliquez sur [Picture Package]. Le pilote USB sera également installé lors de l'installation de « Picture Package » (page 97).
- Si l'ordinateur est en cours d'utilisation, fermez tous les logiciels d'application ouverts avant d'installer le pilote USB.

2 Cliquez sur [USB Driver] à l'écran d'accueil.



L'écran « InstallShield Wizard » (assistant InstallShield) apparaît.

3 Cliquez sur [Next].



L'installation du pilote USB commence. Lorsque l'installation est terminée, vous en êtes informé à l'écran.

4 Cliquez sur [Yes, I want to restart my computer now] (oui, je veux redémarrer mon ordinateur maintenant), puis sur [Finish].

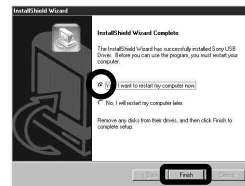

L'ordinateur redémarre. Vous pouvez alors établir une connexion USB.

5 Retirez le CD-ROM.

Raccordement de l'appareil à l'ordinateur

- 1 Mettez l'ordinateur sous tension.
- 2 Insérez le « Memory Stick Duo » contenant les images à copier dans l'appareil.
- 3 Raccordez la Station Cyber-shot (fournie) à l'adaptateur secteur (fourni) et branchez l'adaptateur à une prise murale.

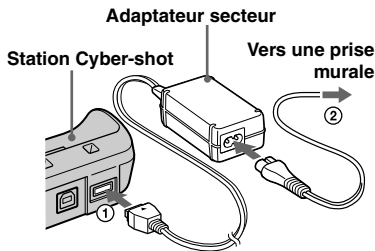

- Lorsque vous copiez des images vers l'ordinateur alors que l'appareil est alimenté par la batterie, la copie peut échouer ou les données peuvent être endommagées si la charge de la batterie est insuffisante. Nous vous recommandons d'utiliser l'adaptateur secteur.

- 4 Raccordez le câble USB à la prise Ψ (USB) de la Station Cyber-shot.

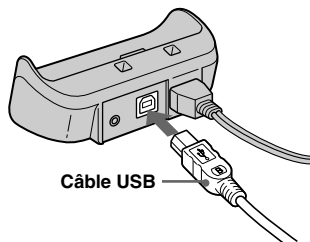

- 5 Raccordez le câble USB à l'ordinateur.

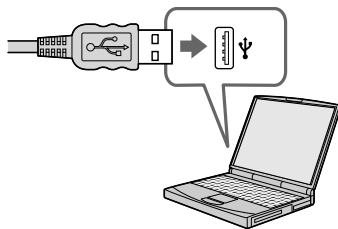

- Si vous utilisez Windows XP, l'assistant de lecture automatique apparaît automatiquement sur le bureau. Passez à la page 94.

- 6 Connectez l'appareil à la Station Cyber-shot et mettez l'appareil sous tension.

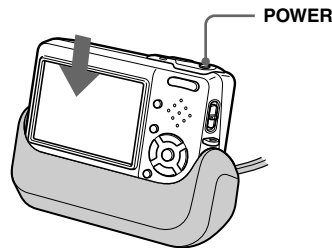

- Assurez-vous que l'appareil est correctement connecté à la Station Cyber-shot.

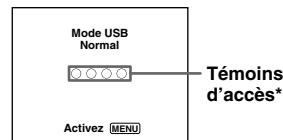

« Mode USB Normal » apparaît sur l'écran LCD de l'appareil. Lorsqu'une connexion USB est établie pour la première fois, l'ordinateur exécute automatiquement un programme utilisé pour la reconnaissance de votre appareil. Patientez un instant.

* Pendant la communication, les témoins d'accès deviennent rouges. N'utilisez pas l'ordinateur jusqu'à ce que les indicateurs deviennent blancs.

- Si « Mode USB Normal » n'apparaît pas à l'étape 6, appuyez sur MENU, sélectionnez [Connexion USB] et placez-le sur [Normal].
- **N'enlevez pas l'appareil de la Station Cyber-shot pendant la connexion USB car les données pourraient être endommagées. Pour désactiver la connexion USB, voir la remarque 1.**

1 Débranchement du câble USB de l'ordinateur, retrait du « Memory Stick Duo » de l'appareil ou mise hors tension de l'appareil pendant la connexion USB

Pour les utilisateurs de Windows 2000, Me ou XP

- 1 Double-cliquez sur  sur la barre des tâches.



Double-cliquez ici

- 2 Cliquez sur , puis [Stop].
- 3 Vérifiez le périphérique dans la fenêtre de confirmation, puis cliquez sur [OK].
- 4 Cliquez sur [OK].
L'opération de l'étape 4 est inutile pour les utilisateurs de Windows XP.
- 5 Débranchez le câble USB, retirez le « Memory Stick Duo » ou mettez l'appareil hors tension.

Pour les utilisateurs de Windows 98 ou 98SE

Assurez-vous que les témoins d'accès (page 91) deviennent blancs sur l'écran et n'effectuez que l'opération de l'étape 5 ci-dessus.

Copie d'images

– Windows 98/98SE/2000/Me

1 Double-cliquez sur [My Computer], puis [Removable Disk].

Le contenu du « Memory Stick Duo » dans l'appareil apparaît.

- Cette section décrit un exemple de copie d'images vers le dossier « My Documents ».
- Si l'icône « Removable Disk » n'est pas affichée, voir page 93.
- Si vous utilisez Windows XP, voir page 94.

2 Double-cliquez sur [DCIM], puis sur le dossier contenant les fichiers d'image à copier.

3 Cliquez sur le fichier d'image avec le bouton droit de la souris pour afficher le menu, puis sélectionnez [Copy] dans le menu.

4 Double-cliquez sur le dossier [My Documents], cliquez dans la fenêtre « My Documents » avec le bouton droit de la souris pour afficher le menu, puis sélectionnez [Paste] dans le menu.

Les fichiers d'image sont copiés vers le dossier « My Documents ».



Si une image portant le même nom de fichier existe dans le dossier de destination de copie

Le message de confirmation d'écrasement apparaît. Lorsque vous écrasez l'image existante avec la nouvelle, les données du fichier original sont supprimées.

Pour changer le nom de fichier

Avant de copier un fichier d'image sur l'ordinateur sans écraser le fichier existant, changez le nom du fichier puis copiez le fichier d'image. Notez, toutefois, que si vous changez le nom de fichier, vous ne pourrez peut-être pas visualiser l'image sur l'appareil. Pour visualiser les images avec l'appareil, vous devez effectuer l'opération décrite à la page 97.

Lorsque l'icône de disque amovible n'est pas affichée

- 1 Cliquez sur [My Computer] avec le bouton droit de la souris pour afficher le menu, puis cliquez sur [Properties]. L'écran « System Properties » apparaît.
- 2 Affichez [Device Manager].
 - ① Cliquez sur [Hardware].
 - ② Cliquez sur [Device Manager].
 - Si vous utilisez Windows 98, 98SE, Me, l'étape ① est inutile. Cliquez sur l'onglet [Device Manager].
- 3 Si [ Sony DSC] est affiché, supprimez-le.
 - ① Cliquez sur [ Sony DSC] avec le bouton droit de la souris.
 - ② Cliquez sur [Uninstall].
L'écran « Confirm Device Removal » (vérifiez le retrait du périphérique) apparaît.
 - Si vous utilisez Windows 98, 98SE ou Me, cliquez sur [Remove].
 - ③ Cliquez sur [OK].
Le périphérique est supprimé.

Essayez de réinstaller le pilote USB depuis le CD-ROM (page 90).

Copie d'images à l'aide de l'assistant de lecture automatique de Windows XP

1 Établissez une connexion USB (page 91). Cliquez sur [Copy pictures to a folder on my computer using Microsoft Scanner and Camera Wizard] (copiez les images dans un dossier de mon ordinateur à l'aide de Microsoft l'assistant scanner et appareil photo), puis cliquez sur [OK].

L'écran « Scanner and Camera Wizard » (assistant scanner et appareil photo) apparaît.

2 Cliquez sur [Next].

Les images du « Memory Stick Duo » s'affichent.

3 Cliquez sur les cases des images que vous ne désirez pas copier vers l'ordinateur pour les décocher, puis cliquez sur [Next].

L'écran « Picture Name and Destination » (nom d'image et destination) apparaît.

4 Sélectionnez un nom et une destination pour vos images, puis cliquez sur [Next].

La copie des images commence. Lorsque la copie est terminée, l'écran « Other Options » (autres options) apparaît.

5 Sélectionnez [Nothing. I'm finished working with these pictures] (aucune ; j'ai fini de travailler avec ces images), puis cliquez sur [Next].

L'écran « Completing the Scanner and Camera Wizard » (fin de l'exécution de l'assistant scanner et appareil photo) apparaît.

6 Cliquez sur [Finish].

L'assistant se ferme.

- Pour copier d'autres images, débranchez le câble USB en procédant comme il est indiqué sous **1** à la page 92, puis rebranchez-le. Répétez ensuite les opérations depuis l'étape **1**.

Visualisation d'images sur l'ordinateur

1 Cliquez sur [Start], puis sur [My Documents].

Le contenu du dossier « My Documents » s'affiche.

- Cette section explique comment visualiser des images copiées dans le dossier « My Documents ».
- Si vous n'utilisez pas Windows XP, double-cliquez sur [My Documents] sur le bureau.

2 Double-cliquez sur le fichier d'image désiré.

L'image s'affiche.

Destinations de stockage des fichiers d'image et noms de fichier

Les fichiers des images enregistrées avec l'appareil sont groupés dans des dossiers sur le « Memory Stick Duo ».

Exemple : visualisation de dossiers dans Windows XP

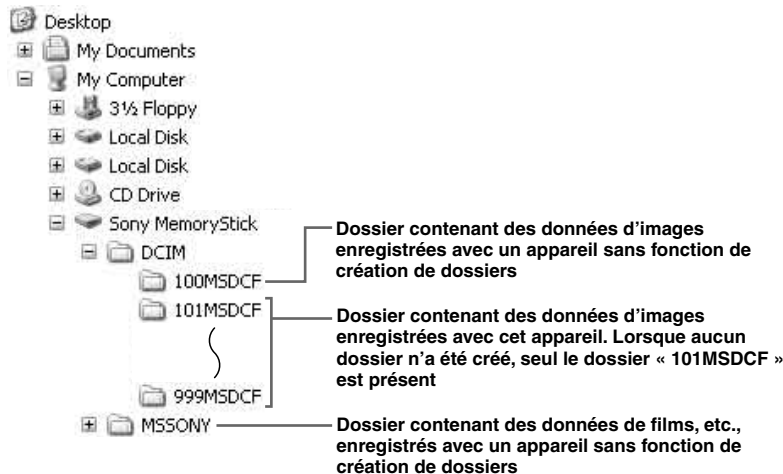

- Vous ne pouvez pas enregistrer des images dans le dossier « 100MSDCF » ou « MSSONY ». Les images de ces dossiers ne peuvent être que visualisées.
- Pour plus d'informations sur les dossiers, voir pages 55 et 69.

Dossier	Nom de fichier	Signification des fichiers
101MSDCF à 999MSDCF	DSC0□□□□.JPG	<ul style="list-style-type: none"> Fichiers d'images fixes prises en <ul style="list-style-type: none"> – mode normal (page 29) – mode fourchette d'exposition (page 63) – mode rafale (page 66) – mode multi-rafale (page 67)
	MOV0□□□□.MPG	<ul style="list-style-type: none"> Fichiers de films (page 84)
	MOV0□□□□.THM	<ul style="list-style-type: none"> Fichiers d'image planche index enregistrés simultanément en mode film (page 84)

- indique un nombre de 0001 à 9999.
- Les parties numériques d'un fichier de film enregistré en mode film et du fichier d'image planche index correspondant sont les mêmes.

Visualisation sur l'appareil de fichiers d'image ayant été précédemment copiés sur un ordinateur

Lorsqu'un fichier d'image copié sur un ordinateur ne se trouve plus sur un « Memory Stick Duo », vous pouvez visualiser à nouveau cette image sur votre appareil après avoir copié le fichier d'image de l'ordinateur sur un « Memory Stick Duo ».

- L'étape **1** n'est pas nécessaire si le nom de fichier attribué avec l'appareil n'a pas été changé.
- Il se peut que vous ne puissiez pas visualiser certaines images en raison de leur taille.
- Si un fichier d'image a été traité sur un ordinateur ou a été enregistré avec un appareil photo numérique de modèle différent, il n'est pas garanti qu'il pourra être lu par votre appareil.
- Si un message de confirmation d'écrasement apparaît, saisissez un nombre différent à l'étape **1**.
- S'il n'y a pas de dossier, créez-en un avec l'appareil avant de copier le fichier d'image (page 55).

1 Cliquez sur le fichier d'image avec le bouton droit de la souris, puis cliquez sur [Rename]. Changez le nom de fichier à « DSC0□□□□ ».

Pour □□□□, saisissez un nombre de 0001 à 9999.

- Une extension de fichier peut être affichée selon la configuration sur l'ordinateur. L'extension de fichier pour les images fixes est JPG et celle pour les films est MPG. Ne changez pas l'extension de fichier.

2 Copiez le fichier d'image dans le dossier « Memory Stick Duo ».

- ① Cliquez sur le fichier d'image avec le bouton droit de la souris, puis cliquez sur [Copy].
- ② Sélectionnez et double-cliquez sur le dossier [DCIM] dans [Removable Disk] ou [Sony MemoryStick] dans [My Computer].
- ③ Cliquez sur le dossier [□□□MSDCF] avec le bouton droit de la souris dans le dossier [DCIM], puis cliquez sur [Paste]. □□□ indique un nombre de 100 à 999.

Installation de « Picture Package » et « ImageMixer VCD2 »

« Picture Package » est seulement pour l'ordinateur Windows.

Vous pouvez utiliser le logiciel « Picture Package » de votre ordinateur pour copier, visualiser et monter des images prises avec votre appareil. Lors de l'installation de « Picture Package », le pilote USB est également installé.

- Si l'ordinateur est en cours d'utilisation, fermez tous les logiciels d'application ouverts avant d'installer « Picture Package ».

Environnement matériel et logiciel

Pour l'environnement Windows de base, voir page 89. La configuration requise pour les autres ordinateurs est la suivante :

Logiciel : Macromedia Flash Player 6.0 ou plus récent, Windows Media Player 7.0 ou plus récent, DirectX 9.0b ou plus récent

Carte son : Carte son stéréo 16 bits et haut-parleurs

Mémoire : 64 Mo ou plus (128 Mo ou plus recommandés.)

Disque dur : Espace disque requis pour l'installation : 500 Mo environ

Écran : Carte vidéo (compatible avec le pilote Direct Draw) avec 4 Mo de VRAM

- Pour la création automatique de diaporamas (page 101), un processeur Pentium III 500 MHz ou plus puissant est nécessaire.
- Lors de l'utilisation de « ImageMixer VCD2 », un processeur Pentium III 800 MHz ou plus puissant est recommandé.
- Ce logiciel est compatible avec la technologie DirectX. « DirectX » doit être installé pour l'utilisation.
- Un environnement de commande du graveur séparé est nécessaire pour graver des CD-R.

1 Allumez l'ordinateur et insérez le CD-ROM (fourni) dans le lecteur CD-ROM.

L'écran du menu d'installation apparaît.

- Si vous n'avez pas encore installé le pilote USB (page 90), ne raccordez pas l'appareil à l'ordinateur avant d'installer le logiciel « Picture Package » (sauf pour Windows XP).

2 Cliquez sur [Picture Package/ImageMixer VCD2].



L'écran « Choose Setup Language » (choisissez la langue d'installation) apparaît.

3 Sélectionnez la langue désirée, puis cliquez sur [Next].

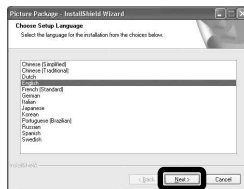

- Cette section décrit l'écran anglais.

4 Cliquez sur [Next].

L'écran « License Agreement » (contrat de licence) apparaît. Lisez attentivement le contrat. Si vous acceptez les clauses du contrat, cochez la case « I accept the terms of the license agreement » (j'accepte les clauses du contrat de licence), puis cliquez sur [Next].



5 Cliquez sur [Next].

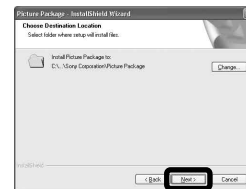

- 6** Cliquez sur [Install] à l'écran « Ready to Install the Program » (prêt à installer le programme).

L'installation démarre.

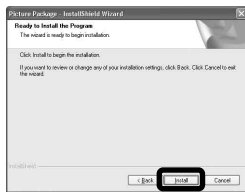

Lorsque l'installation est terminée, l'écran « Welcome to setup for ImageMixer VCD2 » (bienvenue dans l'assistant du paramétrage de Direct X) s'affiche.

- 7** Cliquez sur [Next], puis suivez les instructions.



Si l'écran « Welcome to setup for Direct X » (bienvenue dans l'assistant du paramétrage d'ImageMixer VCD2) apparaît après l'installation du logiciel d'application, suivez les instructions.

- 8** Vérifiez si la case « Yes, I want to restart my computer now » (oui, je veux redémarrer mon ordinateur maintenant) est cochée, puis cliquez sur [Finish].

L'ordinateur redémarre.



Les icônes de raccourci de « Picture Package Menu » et « Picture Package destination Folder » s'affichent.

- 9** Retirez le CD-ROM.

Copie d'images avec « Picture Package »

Raccordez l'appareil à l'ordinateur à l'aide d'un câble USB.

« Picture Package » démarre automatiquement et les images sont automatiquement copiées sur l'ordinateur. Une fois les images copiées, « Picture Package Viewer » démarre et les images copiées sont affichées.

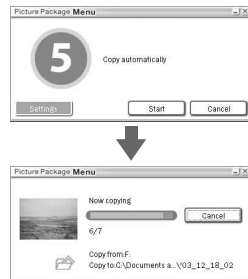

- Normalement, les dossiers « Picture Package » et « Date » sont créés dans le dossier « My Picture » et tous les fichiers d'image enregistrés avec votre appareil y sont copiés.
- Si « Picture Package » ne peut pas copier les images automatiquement, ouvrez « Picture Package Menu » et cochez [Settings] dans [Copy automatically].

Utilisation de « Picture Package »

Ouvrez [Picture Package Menu] sur le bureau pour utiliser les différentes fonctions.

- L'écran initial peut différer selon les ordinateurs. Vous pouvez modifier l'affichage du menu à votre gré en cliquant sur [Settings] en bas et à droite de l'écran.
- Pour plus d'informations sur l'utilisation du logiciel d'application, cliquez sur ⓘ en haut et à droite de chaque écran pour afficher l'aide en ligne.

Le support technique de « Picture Package » est assuré par le centre de support utilisateur Pixela. Pour plus d'informations, voir les informations fournies sur le CD-ROM.

Visualisation d'images sur un ordinateur

Cliquez sur [Viewing video and pictures on PC] (visualisation de vidéo et d'images sur un ordinateur) sur le côté gauche de l'écran, puis sur [Viewing video and pictures on PC] (visualisation de vidéo et d'images sur un ordinateur) en bas et à droite de l'écran.

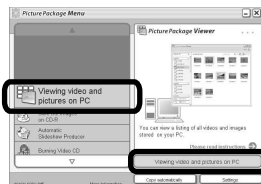

L'écran de visualisation d'images apparaît.

Stockage d'images sur un CD-R

Cliquez sur [Save the images on CD-R] (enregistrement des images sur un CD-R) sur le côté gauche de l'écran, puis sur [Save the images on CD-R] (enregistrement des images sur un CD-R) en bas et à droite de l'écran.

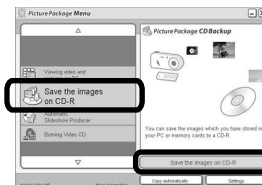

L'écran de stockage d'images sur un CD-R apparaît.

- Un graveur CD-R est nécessaire pour le stockage d'images sur un CD-R. Pour plus d'informations sur les pilotes compatibles, rendez vous à la page d'accueil du centre de support utilisateur Pixela.
<http://www.ppackage.com/>

Création d'un CD vidéo avec menu (« ImageMixer VCD2 »)

« ImageMixer VCD2 » est compatible avec un CD vidéo d'images fixes à haute résolution.

- 1 Cliquez sur [Burning Video CD] sur le côté gauche de l'écran, puis cliquez sur [Burning Video CD] en bas et à droite de l'écran.

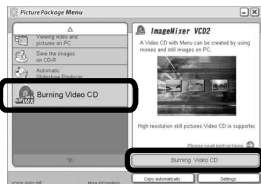

L'écran « ImageMixer VCD2 » apparaît.

- 2 Cliquez sur [Video CD].
- 3 Sélectionnez le dossier où se trouvent les images désirées.
 - 1 Sélectionnez le dossier désiré dans le cadre gauche, puis cliquez sur [Add]. Le dossier sélectionné se déplace vers le cadre droit.
 - 2 Cliquez sur [Next].

- 4 Définissez le fond, les boutons, titres, etc., du menu, puis cliquez sur [Next].

Confirmez le paramétrage selon vos préférences.

- 5 Confirmez l'aperçu du fichier CD vidéo.

- 1 Cliquez sur le fichier dont vous désirez afficher l'aperçu sur le cadre gauche.
- 2 Cliquez sur [▶] pour afficher l'aperçu du fichier.

- 6 Cliquez sur [Next] et saisissez le nom de disque.

Lorsque vous insérez un CD-R dans le lecteur de CD-R et cliquez sur [Write], l'écran d'écriture sur disque apparaît.

Création d'un diaporama

Cliquez sur [Automatic Slideshow Producer] (réalisateur de diaporama automatique) sur le côté gauche de l'écran, puis sur [Automatic Slideshow Producer] (réalisateur de diaporama automatique) en bas et à droite de l'écran.

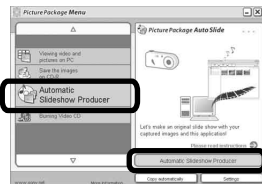

L'écran de création de diaporama apparaît.

Impression d'images

- 1 Suivez la procédure décrite sous « Visualisation d'images sur un ordinateur » (page 100) pour afficher la liste des images.
- 2 Double-cliquez et sélectionnez dans la liste les images que vous désirez imprimer.
- 3 Cliquez sur le bouton  à l'écran.



L'écran d'impression d'images apparaît.

- 4 Cliquez sur [File] dans le coin supérieur gauche de l'écran, puis sélectionnez [Print].



L'écran de l'assistant d'impression apparaît.

- 5 Spécifiez la taille du papier, le nombre de feuilles et les images à imprimer.

Copie d'images sur l'ordinateur

— Pour les utilisateurs de Macintosh

Environnement matériel et logiciel recommandé

Système d'exploitation : Mac OS 9.1, 9.2, ou Mac OS X (v10.0/v10.1/v10.2/v10.3)

Les systèmes d'exploitation ci-dessus doivent avoir été installés d'origine sur l'ordinateur.

Connecteur USB : Fourni en standard

- Si vous raccordez simultanément plusieurs périphériques USB à un même ordinateur, il se peut que certains types de périphériques USB et votre appareil ne fonctionnent pas.
- Les opérations ne sont pas garanties si vous utilisez un concentrateur USB.
- Les opérations ne sont pas garanties pour tous les environnements matériels et logiciels recommandés mentionnés ci-dessus.

Mode USB

Deux modes peuvent être utilisés pour une connexion USB lors du raccordement à un ordinateur : [Normal] et [PTP]*. Le paramètre par défaut est le mode [Normal]. Cette section prend le mode [Normal] comme exemple.

* Pour plus d'informations sur la connexion PTP, voir page 127.

Communications avec l'ordinateur

Lorsque votre ordinateur quitte le mode de mise en veille ou mise en veille prolongée, il se peut que la communication entre l'appareil et l'ordinateur ne soit pas rétablie simultanément.

Si votre ordinateur ne comporte pas de connecteur USB

Si l'ordinateur ne comporte ni connecteur USB ni fente pour « Memory Stick », vous pouvez copier les images en utilisant un périphérique supplémentaire. Pour plus d'informations, voir le site Internet Sony : <http://www.sony.net/>

1 Raccordement de l'appareil à l'ordinateur

Pour plus d'informations, voir page 91.

Débranchement du câble USB de l'ordinateur, retrait du « Memory Stick Duo » de l'appareil ou mise hors tension de l'appareil pendant la connexion USB

Faites glisser l'icône de lecteur ou l'icône « Memory Stick » sur l'icône « Trash », puis débranchez le câble USB, retirez le « Memory Stick Duo » ou mettez l'appareil hors tension.

- Si vous utilisez Mac OS X v10.0, éteignez l'ordinateur avant de débrancher le câble USB, etc.

2 Copie d'images

- 1 Double-cliquez sur l'icône nouvellement reconnue sur le bureau. Le contenu du « Memory Stick Duo » dans l'appareil apparaît.
 - 2 Double-cliquez sur [DCIM].
 - 3 Double-cliquez sur le dossier contenant les images à copier.
 - 4 Faites glisser les fichiers d'image sur l'icône du disque dur.
- Les fichiers d'image sont copiés sur le disque dur. Pour plus d'informations sur l'emplacement de stockage des images et les noms de fichier, voir page 95.

3 Visualisation d'images sur votre ordinateur

- 1 Double-cliquez sur l'icône du disque dur.
 - 2 Double-cliquez sur le fichier d'image désiré dans le dossier contenant les fichiers copiés. Le fichier d'image s'ouvre.
- « Picture Package » ne peut pas être utilisé avec Macintosh.

Utilisation d'« ImageMixer VCD2 »

« ImageMixer VCD2 » est aussi compatible avec Macintosh (Mac OS X (v10.1.5 ou plus récente)).

Vous pouvez créer un CD vidéo avec les images ou films stockés sur votre ordinateur en utilisant le logiciel « ImageMixer VCD2 » sur le CD-ROM fourni avec l'appareil.

- « ImageMixer VCD2 » pour Macintosh peut seulement créer l'image disque pour le stockage des fichiers d'image sur un CD-R en format CD vidéo. Toast de Roxio (non fourni) est nécessaire pour créer un CD vidéo.
- Si l'ordinateur est en cours d'utilisation, fermez tous les logiciels d'application ouverts avant d'installer « ImageMixer VCD2 ».

Le support technique d'« ImageMixer VCD2 » est assuré par le centre de support utilisateur Pixela. Pour plus d'informations, voir les informations fournies sur le CD-ROM.

Environnement matériel et logiciel requis

Système d'exploitation : Mac OS X (v10.1.5 ou plus récente)

Les systèmes d'exploitation ci-dessus doivent avoir été installés d'origine sur l'ordinateur.

Processeur : Série iMac, eMac, iBook, PowerBook, Power Mac G3/G4

Mémoire : 128 Mo ou plus (256 Mo ou plus recommandés.)

Disque dur : Espace disque requis pour l'installation : 250 Mo environ

Écran : 1024 × 768 points ou plus, 32 000 couleurs ou plus

- QuickTime 4 ou plus récent doit avoir été pré-installé. (QuickTime 5 est recommandé.)
- Les opérations ne sont pas garanties pour tous les environnements matériels et logiciels recommandés mentionnés ci-dessus.

1 Installation d'« ImageMixer VCD2 »

- 1 Mettez l'ordinateur sous tension.
 - Les paramètres d'affichage doivent être définis à 1024 × 768 points ou plus et 32 000 couleurs ou plus.
- 2 Insérez le CD-ROM (fourni) dans le lecteur CD-ROM.
- 3 Double-cliquez sur l'icône CD-ROM.
- 4 Copiez le fichier [IMXINST.SIT] du dossier [MAC] sur l'icône du disque dur.
- 5 Double-cliquez sur le fichier [IMXINST.SIT] dans le dossier de destination de copie.
- 6 Double-cliquez sur le fichier extrait [ImageMixer VCD2_Install].
- 7 Lorsque l'écran d'informations utilisateur apparaît, saisissez le nom et le mot de passe.
L'installation du logiciel commence.

2 Création d'un CD vidéo avec menu

« ImageMixer VCD2 » est compatible avec un CD vidéo d'images fixes à haute résolution.

- 1** Ouvrez le dossier [ImageMixer] dans [Application].
- 2** Cliquez sur [ImageMixer VCD2].
- 3** Suivez les étapes **2** à **5** de la page 101.
- 4** Cliquez sur [Next] et saisissez le nom de disque et sa destination.
La préparation pour le stockage du fichier sur un CD-R est terminée.

Dépannage

En cas de problème avec cet appareil, essayez d'abord les solutions suivantes :

- 1 Vérifiez d'abord les points indiqués dans les tableaux ci-dessous.
Si des indications de code « C:□□:□□ » apparaissent à l'écran, ceci indique que la fonction d'affichage d'autodiagnostic est en cours (page 119).

- 2 Si votre appareil ne fonctionne toujours pas correctement, appuyez sur le poussoir RESET situé en bas et à droite de la touche de commande à l'aide d'un instrument pointu, puis remettez l'appareil sous tension. (Tous les réglages y compris ceux de la date et de l'heure sont effacés et remis aux réglages d'usine.)

- 3 Si le problème persiste, consultez votre revendeur Sony ou un centre de service après-vente Sony agréé.

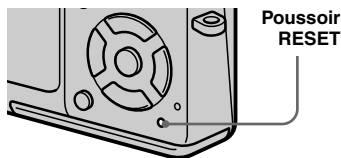

















Batterie et alimentation



















Symptôme	Cause/Solution
Vous ne parvenez pas à charger la batterie.	<ul style="list-style-type: none">• L'appareil est sous tension. Mettez l'appareil hors tension (page 20).
Vous ne parvenez pas à installer la batterie.	<ul style="list-style-type: none">• Poussez le levier de prévention de chute de la batterie, puis ouvrez-la (page 14).• Installez correctement la batterie (page 14).
Le témoin ¼/CHG clignote lorsque vous chargez une batterie.	<ul style="list-style-type: none">• Installez correctement la batterie (page 14).• Dysfonctionnement de la batterie. Consultez votre revendeur Sony ou un centre de service après-vente Sony.• La batterie est déchargée. Réintroduisez l'adaptateur secteur, puis chargez la batterie.

Symptôme	Cause/Solution
<p>Le témoin 4/CHG ne s'allume pas lorsque vous chargez une batterie.</p>	<ul style="list-style-type: none"> • L'adaptateur secteur est débranché. Branchez correctement l'adaptateur secteur (page 19). • L'adaptateur secteur présente un dysfonctionnement. Consultez votre revendeur Sony ou un centre de service après-vente Sony. • Installez correctement la batterie (page 14). • La batterie est complètement chargée. • La batterie est déchargée. Réintroduisez l'adaptateur secteur, puis chargez la batterie. • Installez correctement l'appareil sur la Station Cyber-shot (page 12).
<p>L'indication de charge restante est incorrecte ou elle est suffisante, mais la batterie se décharge rapidement.</p>	<ul style="list-style-type: none"> • Vous avez utilisé l'appareil dans un endroit très chaud ou très froid (page 128). • Un écart d'indication de charge restante de la batterie s'est produit. Déchargez complètement la batterie, puis rechargez-la de façon que l'indicateur de charge restante de la batterie fonctionne correctement (page 17). • La batterie est déchargée. Mettez une batterie chargée en place (page 14). • La batterie est usée (page 132). Remplacez-la par une neuve.
<p>La batterie se décharge trop rapidement.</p>	<ul style="list-style-type: none"> • La batterie est usée (page 132). Remplacez-la par une neuve. • Vous avez utilisé l'appareil dans un endroit très froid (page 128). • La borne de la batterie est sale. Nettoyez la borne de la batterie avec un coton-tige ou autre avant de charger la batterie. • Après avoir chargé la batterie, débranchez la fiche CC de l'appareil.
<p>Vous ne parvenez pas à mettre l'appareil sous tension.</p>	<ul style="list-style-type: none"> • Installez correctement la batterie (page 14). • L'adaptateur secteur est débranché. Branchez correctement l'adaptateur secteur (page 19). • L'adaptateur secteur présente un dysfonctionnement. Consultez votre revendeur Sony ou un centre de service après-vente Sony. • La batterie est déchargée. Mettez une batterie chargée en place (page 14). • La batterie est usée (page 132). Remplacez-la par une neuve. • Installez correctement l'appareil sur la Station Cyber-shot (page 12).
<p>L'appareil est brusquement mis hors tension.</p>	<ul style="list-style-type: none"> • Si vous n'utilisez pas l'appareil pendant trois minutes environ alors qu'il est sous tension, il s'éteint automatiquement pour économiser la batterie. Remettez l'appareil sous tension (page 20) ou utilisez l'adaptateur secteur (page 19). • La batterie est déchargée. Mettez une batterie chargée en place (page 14). • Installez correctement l'appareil sur la Station Cyber-shot (page 12).



Prise de vue d'images fixes/films

Symptôme	Cause/Solution
L'écran LCD ne s'allume pas même lorsque vous mettez l'appareil sous tension.	<ul style="list-style-type: none"> Le rétroéclairage LCD a été éteint avec  dans un endroit sombre. Allumez le rétroéclairage LCD avec  (page 32).
Le sujet n'est pas visible sur l'écran LCD.	<ul style="list-style-type: none"> Placez le commutateur de mode sur  ou  (pages 31, 84).
L'écran LCD devient bleu et le sujet n'apparaît pas lors de la prise de vue de films.	<ul style="list-style-type: none"> La taille d'image se trouve sur [640(Fine)] alors qu'un câble de raccordement A/V est branché à la prise A/V OUT (MONO). Débranchez le câble de raccordement A/V ou sélectionnez une taille d'image autre que [640(Fine)].
L'image n'est pas nette.	<ul style="list-style-type: none"> Le sujet est trop proche. Réglez l'appareil en mode de prise de vue rapprochée (macro), et éloignez l'appareil de la distance de prise de vue minimale (environ 8 cm (3 1/4 po.) du côté W / 25 cm (9 7/8 po.) du côté T), puis prenez la pose (page 35). Ou sélectionnez  (mode loupe) et mettez au point depuis une distance d'environ 1 à 20 cm (13/32 à 7 7/8 po.) du sujet. Lors d'une prise de vue d'images fixes, sélectionnez un autre mode que  (mode loupe),  (mode crépuscule),  (mode paysage) ou  (mode feu d'artifice) pour la fonction de sélection de scène (page 43). La fonction de mise au point préprogrammée est sélectionnée. Sélectionnez le mode de mise au point automatique (page 59).
Le zoom optique ne fonctionne pas.	<ul style="list-style-type: none"> Il n'est pas possible de changer le facteur de zoom pendant la prise de vue d'un film. Lors de la prise de vues d'images fixes, sélectionnez un autre mode que  (mode loupe) pour la fonction de sélection de scène (page 43).
Le zoom numérique de précision ne fonctionne pas.	<ul style="list-style-type: none"> [Zoom numérique] se trouve sur [Intellig] ou [Désactivé] sur l'écran Réglages. Placez [Zoom numérique] sur [Précision] (pages 33 et 125). Le commutateur de mode est réglé sur . Réglez le commutateur de mode sur .
Le zoom intelligent ne fonctionne pas.	<ul style="list-style-type: none"> [Zoom numérique] se trouve sur [Précision] ou [Désactivé] sur l'écran Réglages. Placez [Zoom numérique] sur [Intellig] (pages 33 et 125). La taille d'image est sur [5M] ou [3:2]. Sélectionnez une autre taille d'image que [5M] et [3:2] (page 25). Le zoom intelligent ne peut pas être utilisé en mode multi-rafale (pages 33 et 67). Le commutateur de mode est réglé sur . Réglez le commutateur de mode sur .

Symptôme	Cause/Solution
L'image est trop sombre.	<ul style="list-style-type: none"> • Vous photographiez un sujet éclairé par derrière. Sélectionnez le mode de mesure (page 62) ou réglez l'exposition (pages 60 et 121). • La luminosité de l'écran LCD est insuffisante. Réglez la luminosité du rétroéclairage LCD (page 126). • Allumez le rétroéclairage LCD avec  (page 32).
L'image est trop lumineuse.	<ul style="list-style-type: none"> • Le sujet est éclairé par un projecteur dans un endroit sombre (sur une scène, par exemple). Réglez l'exposition (pages 60 et 121). • La luminosité de l'écran LCD est excessive. Réglez la luminosité du rétroéclairage LCD (page 126).
L'image est monochrome (noir et blanc).	<ul style="list-style-type: none"> • Mettez [PFX] (Effet img) sur un autre mode que [N&B] (page 68).
Des raies verticales apparaissent lorsque vous photographiez un sujet très éclairé.	<ul style="list-style-type: none"> • Le phénomène de maculage s'est produit. Ce phénomène n'est pas une anomalie.
Il y a du bruit sur l'image lorsque vous regardez l'écran LCD dans un endroit sombre.	<ul style="list-style-type: none"> • L'appareil augmente temporairement la luminosité de l'image dans des conditions de faible éclairage pour rendre l'écran LCD plus visible. Ceci est sans effet sur l'image enregistrée.
Vous ne pouvez pas enregistrer d'images.	<ul style="list-style-type: none"> • Il n'y a pas de « Memory Stick Duo » dans l'appareil. Insérez un « Memory Stick Duo » (page 24). • Le « Memory Stick Duo » est plein. Supprimez les images inutiles sur le « Memory Stick Duo » (pages 49 et 86) ou remplacez le « Memory Stick Duo ». • Vous utilisez un « Memory Stick Duo » avec taquet de protection en écriture et ce taquet se trouve sur LOCK. Placez le taquet sur la position d'enregistrement (page 130). • La prise de vue n'est pas possible pendant la charge du flash. • Placez le commutateur de mode sur  lors d'une prise de vue d'images fixes (page 31). • Placez le commutateur de mode sur  lors d'une prise de vue de films (page 84). • La taille d'image se trouve sur [640(Fine)] lors de la prise de vue de films. Insérez un « Memory Stick PRO Duo » (pages 84 et 129) ou sélectionnez une taille d'image autre que [640(Fine)].
L'enregistrement est très long.	<ul style="list-style-type: none"> • La fonction d'obturation lente NR est activée (page 43).

Symptôme	Cause/Solution
Le flash ne fonctionne pas.	<ul style="list-style-type: none"> Réglez le commutateur de mode sur  (page 31). Le flash est sur  (pas de flash). Placez le flash sur auto (pas d'indicateur),  (flash toujours actif) ou  (synchro lente) (page 37). Lors de la prise de vues d'images fixes, sélectionnez un autre mode que  (mode crépuscule),  (mode feu d'artifice) ou  (mode bougies) pour la fonction de sélection de scène (page 43). Lorsque  (mode loupe),  (mode paysage),  (mode neige),  (mode plage) ou  (mode obturation rapide) est sélectionné pour la fonction de sélection de scène, placez le flash sur  (flash toujours actif) (page 37). Placez [Mode] (Mode ENR) sur [Normal].
Des taches floues apparaissent sur les images prises à l'aide du flash.	<ul style="list-style-type: none"> De la poussière dans l'air a réfléchi la lumière du flash et est apparue sur l'image. Ceci n'est pas une anomalie.
La fonction de prise de vue rapprochée (macro) est inopérante.	<ul style="list-style-type: none"> Lors d'une prise de vue d'images fixes, sélectionnez autre de mode than  (mode loupe),  (mode crépuscule),  (mode paysage),  (mode feu d'artifice) ou  (mode bougies) pour la fonction de sélection de scène (page 43).
Vous ne pouvez pas continuer la prise de vue.	<ul style="list-style-type: none"> La capacité d'un « Memory Stick Duo » est limitée. Supprimez les images inutiles sur le « Memory Stick Duo » (pages 49 et 86) ou changez le « Memory Stick Duo ». La batterie est déchargée. Vous ne pouvez alors prendre qu'une vue. Mettez une batterie chargée en place (page 14).
Les yeux du sujet sont rouges.	<ul style="list-style-type: none"> Placez [Attén yeux roug] sur [Activé] sur l'écran Réglages (pages 37 et 125). Approchez-vous du sujet et effectuez la prise de vue dans la distance recommandée en utilisant le flash (page 37). Augmentez l'éclairage intérieur et prenez l'image.
L'horodatage est incorrect.	<ul style="list-style-type: none"> Réglez correctement la date et l'heure (pages 21 et 127).
Le nombre F et la vitesse d'obturation clignotent lorsque vous enfoncez le déclencheur à mi-course et que vous le maintenez sur cette position.	<ul style="list-style-type: none"> Réglez correctement l'exposition (page 60).

Visualisation d'images

Symptôme	Cause/Solution
L'appareil ne lit pas les images.	<ul style="list-style-type: none"> • Réglez le commutateur de mode sur  (page 44). • Le nom de dossier/fichier a été changé sur l'ordinateur (page 97). • La lecture sur votre appareil de fichiers d'images modifiés par ordinateur ou d'images prises avec une autre appareil n'est pas garantie. • L'appareil est en mode USB. Annulez la communication USB (pages 92 et 103).
L'image est grossière au début de la lecture.	<ul style="list-style-type: none"> • Il se peut que l'image apparaisse grossière juste au début de la lecture. Ceci est dû au traitement d'image. Ceci n'est pas une anomalie.
L'image n'apparaît pas sur l'écran du téléviseur.	<ul style="list-style-type: none"> • L'option sélectionnée pour le signal de sortie vidéo est incorrecte sur l'écran Réglages. Changez le paramètre (pages 54 et 127). • Le raccordement est incorrect. Vérifiez le raccordement (page 46). • La prise USB est connectée (page 46). Déconnectez le câble USB en procédant comme il est indiqué dans la remarque  à la page 92 (Windows) ou à l'étape  à la page 103 (Macintosh).
L'image ne peut pas être lue sur un ordinateur.	<ul style="list-style-type: none"> • Voir page 112.

Effacement/Édition d'images

Symptôme	Cause/Solution
Vous ne pouvez pas effacer une image.	<ul style="list-style-type: none"> • L'image est protégée. Annulez la protection (page 74). • Vous utilisez un « Memory Stick Duo » avec taquet de protection en écriture et ce taquet se trouve sur LOCK. Placez le taquet sur la position d'enregistrement (page 130).
Vous avez effacé une image par erreur.	<ul style="list-style-type: none"> • La marque  (protection) vous empêche d'effacer des images par erreur (page 74). • Si vous utilisez un « Memory Stick Duo » avec taquet de protection en écriture, nous recommandons de le régler sur la position LOCK afin d'éviter un effacement accidentel (page 130).
La fonction de changement de taille est inopérante.	<ul style="list-style-type: none"> • Il n'est pas possible de redimensionner des films et des images multi-rafale.
La marque d'impression (DPOF) n'apparaît pas.	<ul style="list-style-type: none"> • Il n'est pas possible d'afficher des marques d'impression (DPOF) sur des films.

Symptôme	Cause/Solution
Vous ne parvenez pas à couper des passages d'un film.	<ul style="list-style-type: none"> • Le film est trop court pour que l'on puisse en couper des passages. • La coupure de scènes n'est pas possible sur un film protégé. Annulez la protection (page 74). • La coupure de scènes n'est pas possible pour des images fixes.

Ordinateurs

Symptôme	Cause/Solution
Vous ignorez si le système d'exploitation de votre ordinateur est compatible avec cet appareil.	<ul style="list-style-type: none"> • Lisez « Environnement matériel et logiciel recommandé » (pages 89 et 102).
Vous ne parvenez pas à installer le pilote USB.	<ul style="list-style-type: none"> • Dans Windows 2000, ouvrez une session en tant qu'administrateur (administrateurs autorisés) (page 89).
Votre ordinateur ne reconnaît pas l'appareil.	<ul style="list-style-type: none"> • Mettez l'appareil sous tension (page 20). • Le niveau de la batterie est faible. Utilisez l'adaptateur secteur (page 19). • Utilisez le câble USB fourni (pages 91 et 102). • Débranchez le câble USB au niveau de l'ordinateur et de la Station Cyber-shot et rebranchez-le correctement. Assurez-vous que « Mode USB » s'affiche sur l'écran LCD (page 91). • Installez correctement l'appareil sur la Station Cyber-shot (page 12). • Placez [Connexion USB] sur [Normal] sur l'écran Réglages (pages 54 et 127). • Les connecteurs USB de votre ordinateur sont raccordés à un périphérique autre que le clavier, la souris et la Station Cyber-shot. Débranchez tous les périphériques autres que le clavier et la souris des connecteurs USB (page 89). • L'appareil n'est pas directement raccordé à l'ordinateur. Raccordez l'appareil directement à l'ordinateur sans passer par un concentrateur USB ou un autre périphérique (page 89). • Installez le pilote USB (page 90). • L'ordinateur ne reconnaît pas correctement le périphérique car vous avez raccordé l'appareil à l'ordinateur avec le câble USB avant d'installer le « USB Driver » (pilote USB) depuis le CD-ROM fourni. Supprimez le périphérique incorrectement reconnu de votre ordinateur (page 93), puis installez le pilote USB (page 90).
Vous ne parvenez pas à copier des images.	<ul style="list-style-type: none"> • Effectuez une connexion USB correcte entre l'appareil et votre ordinateur (pages 91 et 103). • Utilisez la procédure de copie spécifiée pour votre système d'exploitation (pages 93, 94, 99 et 102). • Vous avez essayé d'effectuer une prise de vue avec un « Memory Stick Duo » formaté sur un ordinateur. Effectuez la prise de vue avec un « Memory Stick Duo » formaté sur l'appareil.

Symptôme	Cause/Solution
Après la connexion USB, « Picture Package » ne démarre pas automatiquement.	<ul style="list-style-type: none"> • Lancez « Picture Package Menu » et cliquez sur [Settings]. • Effectuez la connexion USB lorsque l'ordinateur est allumé (page 91).
L'image ne peut pas être lue sur un ordinateur.	<ul style="list-style-type: none"> • Si vous utilisez le logiciel d'application « Picture Package », cliquez sur l'aide en haut et à droite de chaque écran. • Consultez le fabricant de l'ordinateur ou du logiciel.
L'image et le son sont interrompus par des bruits parasites lorsque vous visualisez un film sur un ordinateur.	<ul style="list-style-type: none"> • Le film est lu directement depuis le « Memory Stick Duo ». Copiez d'abord le film sur le disque dur de l'ordinateur, puis lisez-le depuis le disque dur (pages 93, 94, 99 et 102).
Vous ne parvenez pas à imprimer une image.	<ul style="list-style-type: none"> • Vérifiez les paramètres d'imprimante.
Après avoir été copiées sur un ordinateur, les images ne peuvent pas être visualisées sur l'appareil.	<ul style="list-style-type: none"> • Les images ont été copiées dans un mauvais dossier. Copiez-les dans un dossier disponible tel que « 101MSDCF » (page 97). • Le nom de dossier/fichier a été changé sur l'ordinateur (page 97).

« Memory Stick Duo »

Symptôme	Cause/Solution
Vous ne parvenez pas à insérer un « Memory Stick Duo ».	<ul style="list-style-type: none"> • Vous essayez d'insérer « Memory Stick Duo » à l'envers. Insérez correctement le « Memory Stick Duo » (page 24).
Vous ne parvenez pas à enregistrer sur un « Memory Stick Duo ».	<ul style="list-style-type: none"> • Vous utilisez un « Memory Stick Duo » avec taquet de protection en écriture et ce taquet se trouve sur LOCK. Placez le taquet sur la position d'enregistrement (page 130). • Le « Memory Stick Duo » est plein. Supprimez les images inutiles (pages 49 et 86). • La taille d'image se trouve sur [640(Fine)] lors de la prise de vue de films. Insérez un « Memory Stick PRO Duo » (pages 84 et 130) ou sélectionnez une taille d'image autre que [640(Fine)].
Vous ne parvenez pas à formater un « Memory Stick Duo ».	<ul style="list-style-type: none"> • Vous utilisez un « Memory Stick Duo » avec taquet de protection en écriture et ce taquet se trouve sur LOCK. Placez le taquet sur la position d'enregistrement (page 130).
Vous avez formaté un « Memory Stick Duo » par erreur.	<ul style="list-style-type: none"> • Toutes les données du « Memory Stick Duo » sont effacées par le formatage. Vous ne pouvez pas les restaurer. Si vous utilisez un « Memory Stick Duo » avec commutateur d'interdiction d'écriture, nous recommandons de le régler sur la position LOCK afin d'éviter un effacement accidentel (page 130).

Imprimante compatible PictBridge

Symptôme	Cause/Solution
La connexion ne peut pas être établie.	<ul style="list-style-type: none"> • Renseignez-vous auprès du fabricant de l'imprimante pour savoir si l'imprimante est compatible avec PictBridge. • Assurez-vous que l'imprimante est sous tension et que la connexion avec l'appareil est possible. • Placez [Connexion USB] sur [PictBridge] sur l'écran Réglages (page 127). • Dans certaines conditions, il se peut que la connexion ne soit pas établie. Débranchez le câble USB, puis rebranchez-le. Si un message d'erreur s'affiche sur l'imprimante, consultez le mode d'emploi de l'imprimante.
Vous ne parvenez pas à imprimer les images.	<ul style="list-style-type: none"> • L'appareil n'est pas connecté à l'imprimante. Assurez-vous que l'appareil est correctement raccordé à l'imprimante à l'aide d'un câble USB. • Mettez l'imprimante sous tension. Pour plus d'informations, consultez son mode d'emploi. • Si vous sélectionnez [Sortie] pendant l'impression, il se peut, avec certaines imprimantes, que vous ne puissiez pas réimprimer. Débranchez le câble USB, puis rebranchez-le. Si vous ne pouvez toujours pas imprimer, débranchez le câble USB, mettez l'imprimante hors tension, remettez-la sous tension, puis rebranchez le câble USB. • Les films ne peuvent pas être imprimés. • Il se peut que des images modifiées avec un ordinateur ou des images prises avec d'autres appareils que celui-ci ne puissent pas être imprimées.
L'impression est annulée.	<ul style="list-style-type: none"> • Vous avez débranché le câble USB avant que l'indicateur  (déconnexion de câble USB interdite) n'ait disparu.
Vous ne parvenez pas à horodater ou imprimer des images en mode planche index.	<ul style="list-style-type: none"> • Renseignez-vous auprès du fabricant de l'imprimante pour savoir si l'imprimante offre la fonction du horodatage ou celle de l'impression planche index. • Avec certaines imprimantes, l'horodatage n'est pas possible en mode planche index. Consultez le fabricant de l'imprimante.
La taille du papier sur lequel vous désirez imprimer n'apparaît pas.	<ul style="list-style-type: none"> • Vérifiez auprès du fabricant de l'imprimante si elle prend en charge la taille de papier sur lequel vous voulez imprimer.
« ---- -- -- » est imprimé sur la partie d'horodatage.	<ul style="list-style-type: none"> • Les images sans données d'horodatage enregistrées ne peuvent pas être horodatées à l'impression. Placez [Date] sur [Désact], puis imprimez l'image.
Il n'est pas possible d'imprimer avec le réglage de taille de papier actuellement spécifié sur l'imprimante.	<ul style="list-style-type: none"> • Si du papier de taille différente a été placé dans l'imprimante après le raccordement de l'appareil à l'imprimante, déconnectez et reconnectez le câble USB. • Le réglage d'impression de l'appareil est différent de celui de l'imprimante. Changez le réglage de taille de papier sur l'appareil (pages 79 et 81) ou changez le réglage sur l'imprimante.

Symptôme	Cause/Solution
Il n'est pas possible d'effectuer d'autres opérations lorsque l'impression est arrêtée.	<ul style="list-style-type: none"> • L'imprimante étant en train d'arrêter l'impression, veuillez patienter jusqu'à ce qu'elle ait terminé. (Cela peut prendre un certain temps avec certaines imprimantes.)





Divers

Symptôme	Cause/Solution
L'appareil ne fonctionne pas.	<ul style="list-style-type: none"> • Vous n'utilisez pas une batterie « InfoLITHIUM ». Utilisez une batterie « InfoLITHIUM » (page 131). • Le niveau de la batterie est faible. (L'indicateur  apparaît.) Chargez la batterie (page 14). • Raccordez l'adaptateur secteur correctement au multiconnecteur de l'appareil et branchez-le à une prise murale (page 19). • Installez correctement l'appareil sur la Station Cyber-shot (page 12).
L'appareil est sous tension, mais ne fonctionne pas.	<ul style="list-style-type: none"> • Le microprocesseur intégré ne fonctionne pas correctement. Débranchez toutes les sources d'alimentation, attendez une minute, puis rebranchez-les et mettez l'appareil sous tension. Si ceci ne résout pas le problème, appuyez sur le poussoir RESET situé en bas et à droite de la touche de commande à l'aide d'un instrument pointu, puis remettez l'appareil sous tension. (Ceci efface les réglages de la date et de l'heure, etc.) (page 106)
Vous ne parvenez pas à identifier l'indicateur sur l'écran.	<ul style="list-style-type: none"> • Vérifiez l'indicateur (pages 134 à 138).
L'objectif est embué.	<ul style="list-style-type: none"> • Une condensation d'humidité s'est produite. Avant d'utiliser l'appareil, mettez-le hors tension et laissez-le une heure environ à la température de la pièce pour permettre à l'humidité de s'évaporer (page 129).
L'appareil chauffe lorsque vous l'utilisez longtemps.	<ul style="list-style-type: none"> • Ceci n'est pas une anomalie.

Avvertissements et messages

Les messages suivants peuvent apparaître à l'écran.

Message	Signification/Remède
Pas de Memory Stick	<ul style="list-style-type: none">• Insérez un « Memory Stick Duo » (page 24).
Erreur système	<ul style="list-style-type: none">• Mettez l'appareil hors tension, puis remettez-le sous tension (page 20).
Erreur de Memory Stick	<ul style="list-style-type: none">• Le « Memory Stick Duo » inséré ne peut pas être utilisé avec votre appareil (page 129).• Le « Memory Stick Duo » est endommagé.• La partie des bornes du « Memory Stick Duo » est sale.• Insérez correctement le « Memory Stick Duo » (page 24).
Erreur type Memory Stick	<ul style="list-style-type: none">• Le « Memory Stick Duo » inséré ne peut pas être utilisé avec votre appareil (page 129).
Erreur de formatage	<ul style="list-style-type: none">• Le formatage du « Memory Stick Duo » a échoué. Reformatez le « Memory Stick Duo » (page 51).
Memory Stick verrouillé	<ul style="list-style-type: none">• Vous utilisez un « Memory Stick Duo » avec taquet de protection en écriture et ce taquet se trouve sur LOCK. Placez le taquet sur la position d'enregistrement (page 130).
Pas d'espace mémoire	<ul style="list-style-type: none">• La capacité du « Memory Stick Duo » est insuffisante. Vous ne pouvez pas enregistrer d'images. Supprimez les images inutiles (pages 49 et 86).
Mémoire en lecture seule	<ul style="list-style-type: none">• Votre appareil ne peut pas enregistrer ou effacer des images sur ce « Memory Stick Duo ».
Pas de fich ds ce doss	<ul style="list-style-type: none">• Aucune image n'a été enregistrée dans ce dossier.
Erreur de dossier	<ul style="list-style-type: none">• Un dossier avec un nom comportant les mêmes trois premiers chiffres existe déjà sur le « Memory Stick Duo ». (Par exemple : 123MSDCF et 123ABCDE) Sélectionnez d'autres dossiers ou créez un nouveau dossier.
Imposs créer nouv doss	<ul style="list-style-type: none">• Un dossier avec un nom commençant par les trois chiffres « 999 » existe déjà sur le « Memory Stick Duo ». Vous ne pouvez plus créer de dossiers.
Enregist impossible	<ul style="list-style-type: none">• L'appareil ne peut pas enregistrer les images dans le dossier sélectionné. Sélectionnez un autre dossier (page 56).
Erreur de fichier	<ul style="list-style-type: none">• Une erreur s'est produite pendant la lecture de l'image.
Protection de fichier	<ul style="list-style-type: none">• L'image est protégée contre l'effacement. Désactivez la protection (page 74).

Message	Signification/Remède
Pour batterie "InfoLITHIUM" seulement	<ul style="list-style-type: none"> La batterie n'est pas du type « InfoLITHIUM ».
Dépassement taille imag	<ul style="list-style-type: none"> Vous essayez de visionner une image dont la taille ne peut pas être lue sur cet appareil.
Division impossible	<ul style="list-style-type: none"> Le film n'est pas assez long pour être divisé (environ plus de deux secondes). Le fichier n'est pas un film.
Opération invalide	<ul style="list-style-type: none"> Vous essayez de lire un fichier créé sur un autre appareil que celui-ci.
	<ul style="list-style-type: none"> Le niveau de la batterie est bas ou nul. Chargez la batterie (page 14). Dans certaines conditions d'utilisation ou avec certains types de batterie, cet indicateur peut clignoter bien que l'autonomie restante de la batterie soit d'encore 5 à 10 minutes.
	<ul style="list-style-type: none"> Un « bougé » de l'appareil peut se produire car l'éclairage est insuffisant. Utilisez le flash, montez l'appareil sur un trépied ou fixez-le de façon qu'il soit immobile.
Éteignez, puis rallumez	<ul style="list-style-type: none"> Un problème de l'objectif a provoqué une erreur.
640(Fine) non disponible	<ul style="list-style-type: none"> Les films de taille 640(Fine) ne peuvent être enregistrés qu'avec un « Memory Stick PRO Duo ». Insérez un « Memory Stick PRO Duo » ou sélectionnez une taille d'image autre que [640(Fine)].
Activez imprimante à raccorder	<ul style="list-style-type: none"> [Connexion USB] se trouve sur [PictBridge], mais l'appareil est raccordé à un périphérique non compatible PictBridge. Vérifiez le périphérique. Dans certaines conditions, il se peut que la connexion ne soit pas établie. Débranchez le câble USB, puis rebranchez-le. Si un message d'erreur s'affiche sur l'imprimante, consultez le mode d'emploi de l'imprimante.
Raccordez à dispositif 	<ul style="list-style-type: none"> Vous avez essayé d'imprimer des images avant que la connexion de l'imprimante n'ait été établie. Raccordez une imprimante compatible PictBridge.
Pas d'image imprimable	<ul style="list-style-type: none"> Vous avez essayé d'exécuter [Image DPOF] sans vérifier la marque . Vous avez essayé d'exécuter [Tout le dossier] en sélectionnant un dossier ne contenant que des films. Il n'est pas possible d'imprimer des films.
Imprimante occupée	<ul style="list-style-type: none"> L'imprimante ne peut pas recevoir des requêtes d'impression car elle est occupée. Vérifiez l'imprimante.
Erreur papier	<ul style="list-style-type: none"> Une erreur papier telle que papier épuisé, bourrage papier, etc., s'est produite. Vérifiez l'imprimante.
Erreur encre	<ul style="list-style-type: none"> Une erreur d'encre est produite dans l'imprimante raccordée. Il se peut aussi que le niveau d'encre soit bas ou que l'encre soit épuisée. Vérifiez l'imprimante.

Message	Signification/Remède
Erreur imprimante	<ul style="list-style-type: none"> L'appareil a reçu une erreur depuis l'imprimante. Vérifiez l'imprimante ou si l'image à imprimer n'est pas endommagée.
	<ul style="list-style-type: none"> La transmission des données vers l'imprimante n'est peut-être pas encore terminée. Ne débranchez pas le câble USB.
Traitement en cours	<ul style="list-style-type: none"> L'imprimante exécute actuellement l'opération d'arrêt d'impression. L'impression n'est pas possible tant que cette opération n'est pas terminée. Le traitement peut demander un certain temps selon l'imprimante.

Affichage d'autodiagnostic

– Si un code commençant par une lettre alphabétique apparaît

Cet appareil dispose d'une fonction d'affichage d'autodiagnostic. Cette fonction affiche l'état de l'appareil par un code d'une lettre suivie de quatre chiffres sur l'écran LCD. Si un tel code s'affiche, recherchez sa signification dans le tableau suivant et appliquez les remèdes correspondants. Les deux derniers chiffres (indiqués par □□) diffèrent selon l'état de l'appareil.

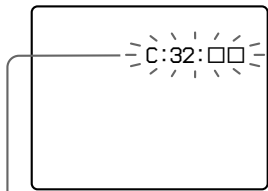

Affichage d'autodiagnostic

Code	Cause	Remède
C:32: □□	Problème de la partie matérielle de l'appareil.	• Mettez l'appareil hors tension, puis remettez-le sous tension (page 20).
C:13: □□	L'appareil ne peut pas lire ou écrire les données sur le « Memory Stick Duo ».	• Réinsérez le « Memory Stick Duo » à plusieurs reprises.
	Le « Memory Stick Duo » dans l'appareil n'a pas été formaté.	• Formatez le « Memory Stick Duo » (page 51).
	Le « Memory Stick Duo » inséré ne peut pas être utilisé avec votre appareil ou les données sont endommagées.	• Insérez à nouveau un « Memory Stick Duo » (page 24).
E:61: □□ E:91: □□	Problème que vous ne pouvez pas résoudre vous-même.	• Appuyez sur le poussoir RESET situé en bas et à droite de la touche de commande, puis remettez l'appareil sous tension. (page 106)

Si vous ne parvenez pas à résoudre vous-même le problème après avoir essayé les remèdes plusieurs fois, adressez-vous à votre revendeur Sony ou un centre de service après-vente Sony agréé.

Nombre d'images pouvant être stockées ou durée de prise de vue

Le nombre d'images pouvant être stockées et la durée de prise de vue dépendent de la capacité du « Memory Stick Duo », du format d'image et de la qualité d'image. Consultez les tableaux ci-dessous pour choisir un « Memory Stick Duo ».

- Le nombre d'images est indiqué pour le mode Fine (Standard).
- Les valeurs pour le nombre d'images pouvant être stockées et la durée de prise de vue dépendent des conditions de prise de vue.
- Pour les durées de prise de vue et nombres d'images pouvant être stockées normaux, voir page 28.
- Lorsque le nombre d'images pouvant encore être prises est supérieur à 9 999, l'indicateur « >9999 » apparaît sur l'écran LCD.
- Le tableau ci-dessous indique le nombre approximatif d'images enregistrables et le temps d'enregistrement disponible sur le « Memory Stick Duo » formaté par cet appareil.

Multi-rafale

(Unité : image)

	16Mo	32Mo	64Mo	128Mo	256Mo	512Mo
1M	24 (46)	50 (93)	101 (187)	202 (376)	357 (649)	726 (1320)

Film

	16Mo	32Mo	64Mo	128Mo	256Mo	512Mo
640(Fine)	—	—	—	—	0:02:57	0:06:02
640(Standard)	0:00:42	0:01:27	0:02:56	0:05:54	0:10:42	0:21:47
160	0:11:12	0:22:42	0:45:39	1:31:33	2:51:21	5:47:05

Les nombres indiquent la durée d'enregistrement. Par exemple : « 1:34:45 » indique « 1 heure, 34 minutes, 45 secondes ».

- La taille d'image est la suivante :
640(Fine) : 640×480
640(Standard) : 640×480
160 : 160×112





















Paramètres du menu

Les paramètres de menu pouvant être modifiés dépendent de la position du commutateur de mode ou du réglage.

Les paramètres de menu sont maintenus même lorsque l'appareil est mis hors tension ou que le commutateur de mode est réglé sur une autre position (sauf [PFX] (Effet img)).

Les paramètres d'usine sont indiqués par ■.

Quand le commutateur de mode est sur

Paramètre	Réglage	Description
 (Appareil photo)	 /  /  /  /  /  /  /  /  /  / Programme / ■Auto	Pour sélectionner le mode de l'appareil (page 31).
 (EV) ¹⁾	+2.0EV / +1.7EV / +1.3EV / +1.0EV / +0.7EV / +0.3EV / ■0EV / -0.3EV / -0.7EV / -1.0EV / -1.3EV / -1.7EV / -2.0EV	Pour régler l'exposition (page 60).
 (Mise au P) ¹⁾⁵⁾	∞ / 7.0m / 3.0m / 1.0m / 0.5m / AF spot / AF centre / ■AF multi	Pour sélectionner la méthode de mise au point automatique (page 57) ou spécifier la distance de mise au point préprogrammée (page 59).
 (Mode de mesure) ¹⁾	Spot / ■Multi	Pour régler l'exposition sur le sujet de la prise de vue (page 62). Spécifiez la zone de mesure.
WB (Bal blanc) ¹⁾⁵⁾	 WB /  /  /  /  / ■Auto	Pour régler la balance des blancs (page 65).
ISO ¹⁾⁵⁾	400 / 200 / 100 / ■Auto	Pour sélectionner la sensibilité ISO. Sélectionnez une valeur élevée pour une prise de vue dans un endroit sombre ou un sujet en mouvement rapide. Sélectionnez une valeur faible pour obtenir une image de haute qualité. <ul style="list-style-type: none"> • Notez que le bruit sur l'image tend à augmenter lorsque le numéro de sensibilité ISO est plus élevé.
 (Qual. img) ¹⁾	■Fine / Standard	Pour enregistrer les images en qualité fine/standard (page 54).

Paramètre	Réglage	Description
Mode (Mode ENR)⁵⁾	Multi-raf Four exp Rafale rapide Rafale ■Normal	– Pour enregistrer une rafale continue de 16 vues dans une seule image fixe (page 67). – Pour enregistrer trois images avec un léger écart d'exposition entre elles (page 63). – Pour une prise de vue en continu d'une série d'images à de courts intervalles (page 66). – Pour une prise de vue en continu d'encore plus d'images (page 66). – Pour enregistrer une image en mode d'enregistrement normal.
BRK (Écart exposit)³⁾	±1.0EV / ■±0.7EV / ±0.3EV	Pour spécifier la valeur d'écart d'exposition lors de l'enregistrement de trois images avec chacune des valeurs de réglage d'exposition différentes (page 63). (Ce paramétrage n'est pas possible lorsque [Mode] (Mode ENR) se trouve sur une option autre que [Four exp] dans le menu.)
📄 (Intervalle)³⁾	1/7.5 / 1/15 / ■1/30	Pour sélectionner l'intervalle d'obturation multi-rafale (page 67). (Ce paramétrage n'est pas possible lorsque [Mode] (Mode ENR) se trouve sur une option autre que [Multi-raf] dans le menu.)
⚡ (Niv. flash)⁴⁾	+ / ■Normal / –	Pour sélectionner le niveau d'éclairage du flash (page 66).
PFX (Effet img)¹⁾	N&B / Sépia / ■Désactiv	Pour spécifier des effets spéciaux d'image (page 68).
⊕ (Saturation)²⁾	+ / ■Normal / –	Pour régler la saturation de l'image. L'indicateur ⊕ s'affiche (sauf lorsque l'option sélectionnée est Normal).
● (Contraste)²⁾	+ / ■Normal / –	Pour régler le contraste de l'image. L'indicateur ● s'affiche (sauf lorsque l'option sélectionnée est Normal).
📷 (Netteté)²⁾	+ / ■Normal / –	Pour régler la netteté de l'image. L'indicateur 📷 s'affiche (sauf lorsque l'option sélectionnée est Normal).

¹⁾ N'apparaît pas lorsque 📷 (Appareil photo) se trouve sur [Auto] dans le menu.













²⁾ N'apparaît pas lorsque 📷 (Appareil photo) se trouve sur d'autres que [Programme] dans le menu.

³⁾ N'apparaît pas lorsque 📷 (Appareil photo) se trouve sur [Auto], 🔍 (mode loupe), 🌄 (mode crépuscule), 🧑 (mode portrait de crépuscule), 🌈 (mode feu d'artifice) ou 🕯 (mode bougies).







⁴⁾ N'apparaît pas lorsque 📷 (Appareil photo) se trouve sur [Auto], 🌄 (mode crépuscule), 🌈 (mode feu d'artifice) ou 🕯 (mode bougies).

⁵⁾ Les options disponibles sont limitées selon l'option choisie pour 📷 (Appareil photo) dans le menu.



Quand le commutateur de mode est sur

Paramètre	Réglage	Description
 (EV)	+2.0EV / +1.7EV / +1.3EV / +1.0EV / +0.7EV / +0.3EV /  0EV / -0.3EV / -0.7EV / -1.0EV / -1.3EV / -1.7EV / -2.0EV	Pour régler l'exposition (page 60).
 (Mise au P)	∞ / 7.0m / 3.0m / 1.0m / 0.5m / AF spot / AF centre /  AF multi	Pour sélectionner la méthode de mise au point automatique (page 57) ou spécifier la distance de mise au point préprogrammée (page 59).
 (Mode de mesure)	Spot /  Multi	Pour régler l'exposition sur le sujet de la prise de vue (page 62). Spécifiez la zone de mesure.
WB (Bal blanc)	 /  /  /  /  /  Auto	Pour régler la balance des blancs (page 65).
PFX (Effet img)	N&B / Sépia /  Désactiv	Pour spécifier des effets spéciaux d'image (page 68).

Quand le commutateur de mode est sur ►







Paramètre	Réglage	Description
 (Dossier)	OK / Annuler	Pour sélectionner le dossier contenant l'image que vous désirez visualiser (page 69).
 (Protégé)	—	Pour protéger les images contre un effacement accidentel et les déprotéger (page 74).
DPOF (DPOF)	—	Pour placer et enlever une marque d'impression (DPOF) sur les images fixes que vous désirez imprimer (page 82).
 (Imprim)	—	Pour imprimer des images avec une imprimante compatible PictBridge (page 77).
 (Diapo)	Interval Image Répétit Départ Annuler	<ul style="list-style-type: none"> – Pour sélectionner l'intervalle du diaporama (page 71). (Seulement en mode image unique) <ul style="list-style-type: none"> ■ 3 sec / 5 sec / 10 sec / 30 sec / 1 min – Pour spécifier quelles images seront lues. <ul style="list-style-type: none"> ■ Doss / Tout – Pour visualiser les images en boucle. <ul style="list-style-type: none"> ■ Act / Désact – Pour démarrer le diaporama. – Pour annuler le diaporama.
 (Redim)	5M / 3M / 1M / VGA / Annuler	Pour changer la taille d'une image fixe enregistrée (page 75). (Seulement en mode image unique)
 (Pivoter)	↶ (gauche) / ↷ (droite) / OK / Annuler	Pour faire pivoter une image fixe (page 72). (Seulement en mode image unique)
 (Diviser)	OK / Annuler	Pour diviser une image animée (page 87). (Seulement en mode image unique)

Paramètres de réglage





L'écran Réglages apparaît lorsque vous avancez sur  dans le menu et appuyez à nouveau sur .

Les paramètres d'usine sont indiqués par .

(Appareil photo 1)

Paramètre	Réglage	Description
Mode AF	 Ponctuel / Contrôle	Pour sélectionner l'opération de mise au point (page 58).
Zoom numérique	 Intellig / Précision / Désactivé	Pour sélectionner le mode de zoom numérique (page 33).
Jour/Heure	Jour&Heur / Date /  Désactivé	Pour spécifier si l'image doit être horodatée (page 38). La date et l'heure ne sont pas insérées en mode film ou multi-rafale. Elles n'apparaissent qu'à la lecture ; elles n'apparaissent pas pendant l'enregistrement.
Attén yeux roug	Activé /  Désactivé	Pour atténuer le phénomène des yeux rouges lors de l'utilisation d'un flash (page 37).
Illuminat. AF	 Auto / Désactivé	Pour spécifier si une lumière d'assistance AF doit être émise dans l'obscurité. Offre un éclairage d'appoint pour la mise au point du sujet dans l'obscurité (page 38).
Aff apr capt	 Activé / Désactivé	Pour spécifier si l'image enregistrée doit s'afficher automatiquement sur l'écran LCD juste après la prise de vue d'une image fixe. Si vous sélectionnez [Activé], l'image enregistrée s'affichera pendant deux secondes environ. Si vous enfoncez alors à mi-course le déclencheur, l'affichage de l'image enregistrée disparaît et vous pouvez immédiatement prendre la photo suivante.

(Appareil photo 2)

Paramètre	Réglage	Description
Icône agrandie	 Activé / Désactivé	Spécifiez l'activation ou non de l'agrandissement temporaire de l'indication du réglage lorsque vous appuyez sur  (mode flash),  (retardateur) ou  (macro).

(Outil Memory Stick)

Paramètre	Réglage	Description
Formater	OK / Annuler	Formatez le « Memory Stick Duo ». Notez que le formatage efface toutes les données définitivement du « Memory Stick Duo », y compris les images protégées (page 51).
Créer dos ENR.	OK / Annuler	Pour créer un dossier pour l'enregistrement des images (page 55).
Chg doss ENR.	OK / Annuler	Pour changer de dossier pour l'enregistrement des images (page 56).

(Réglages 1)

Paramètre	Réglage	Description
Rétroécl LCD	Clair / <input type="checkbox"/> Normal	Pour régler la luminosité du rétroéclairage LCD. Si vous sélectionnez [Clair], l'écran sera lumineux et facile à voir lorsque vous utilisez l'appareil à l'extérieur ou dans d'autres endroits clairs, mais la batterie se déchargera plus rapidement. Ne s'affiche que lorsque vous utilisez l'appareil avec la batterie.
Bip	Déclench <input type="checkbox"/> Activé Désactivé	<ul style="list-style-type: none">– Pour activer le bruit de l'obturateur lorsque vous appuyez sur le déclencheur.– Pour activer le bip/bruit de l'obturateur lorsque vous appuyez sur la touche de commande/appuyez sur le déclencheur.– Pour désactiver le bip/bruit de l'obturateur.
 Langue	—	Pour afficher les paramètres de menu, les avertissements et les messages dans la langue sélectionnée.

(Réglages 2)

Paramètre	Réglage	Description
N° de fichier	<input checked="" type="checkbox"/> Série Réinitial	<ul style="list-style-type: none">– Pour attribuer des numéros aux fichiers dans l'ordre, même si vous changez de « Memory Stick Duo » ou de dossier d'enregistrement.– Pour que la numérotation des fichiers soit remise à zéro et recommence à 0001 à chaque changement de dossier. (Si le dossier d'enregistrement contient un fichier, un numéro d'une unité supérieure au numéro le plus grand est attribué.)
Connexion USB	PictBridge PTP <input checked="" type="checkbox"/> Normal	<ul style="list-style-type: none">– Pour raccorder l'appareil à une imprimante compatible PictBridge (page 78).– Lorsqu'un raccordement PTP est établi, l'Assistant de copie se lance automatiquement et copie les images dans le dossier d'enregistrement (page 95) réglé dans l'appareil vers l'ordinateur. (Compatible Windows XP et Mac OS X.)– Pour effectuer une connexion USB entre l'appareil et un ordinateur (pages 91 et 103).
Sortie Vidéo	NTSC PAL	<ul style="list-style-type: none">– Pour placer le signal de sortie vidéo en mode NTSC (États-Unis, Japon, par exemple).– Pour placer le signal de sortie vidéo en mode PAL (Europe, par exemple).
Réglage heure	OK / Annuler	Pour régler la date et l'heure (pages 21 et 54).

Précautions

Ne laissez pas l'appareil dans les endroits suivants :

- Endroits très chauds (voiture garée au soleil, par exemple). Le boîtier de l'appareil risquerait de se déformer ou il pourrait en résulter un dysfonctionnement.
- En plein soleil ou près d'une source de chaleur. Le boîtier de l'appareil risquerait de se décolorer ou se déformer et il pourrait en résulter un dysfonctionnement.
- Endroits soumis à des vibrations
- Proximité d'un champ magnétique puissant
- Endroits couverts de sable ou poussiéreux. Veillez à ce que du sable ou de la poussière ne pénètre pas dans l'appareil. Ceci risquerait d'entraîner un dysfonctionnement de l'appareil pouvant dans certains cas être irréparable.

Transport

Ne vous asseyez pas sur une chaise ou ailleurs avec l'appareil dans la poche arrière de votre pantalon ou jupe car ceci pourrait provoquer un dysfonctionnement ou des dommages de l'appareil.

Nettoyage

Nettoyage de l'écran LCD

Essayez la surface de l'écran avec un kit de nettoyage LCD (non fourni) pour enlever les traces de doigts, la poussière, etc.

Nettoyage de l'objectif

Essayez l'objectif avec un chiffon doux pour enlever les traces de doigts, la poussière, etc.

Nettoyage de la fiche CC

Nettoyez la fiche CC de l'adaptateur secteur avec un coton-tige sec. N'utilisez pas une fiche sale. La batterie risquerait de ne pas se charger correctement avec une prise sale.

Nettoyage de l'extérieur de l'appareil

Nettoyez l'extérieur de l'appareil avec un chiffon doux légèrement imbibé d'eau, puis essuyez-le avec un chiffon sec. Pour ne pas risquer d'endommager la finition ou le boîtier, évitez ce qui suit :

- produits chimiques tels que diluants, benzine, alcool, lingettes nettoyantes jetables, insectifuges, insecticides, etc.
- manipulation de l'appareil avec l'une des substances ci-dessus sur les mains
- contact prolongé avec du caoutchouc ou du vinyle

Température de fonctionnement

Cet appareil est conçu pour être utilisé à des températures comprises entre 0 et 40 °C (32 et 104 °F). Il est déconseillé de l'utiliser dans des endroits très froids ou très chauds dont la température se trouve hors de ces limites.

Condensation d'humidité

Si vous amenez directement l'appareil d'un endroit froid à un endroit chaud ou si vous le placez dans une pièce très humide, il se peut que l'humidité se condense à l'intérieur ou à l'extérieur de l'appareil. Cette condensation pourrait provoquer un dysfonctionnement de l'appareil.

La condensation d'humidité se produit facilement lorsque :

- Vous amenez l'appareil depuis un endroit froid tel qu'une piste de ski dans une pièce chauffée
- Vous sortez l'appareil d'une pièce ou d'un intérieur de voiture climatisés par temps chaud, etc.

Comment prévenir la condensation d'humidité

Lorsque vous amenez l'appareil d'un endroit froid à un endroit chaud, placez-le dans un sac en plastique et laissez-le s'adapter pendant un certain temps (une heure environ) aux conditions ambiantes.

En cas de condensation d'humidité

Mettez l'appareil hors tension et attendez environ une heure pour permettre à l'humidité de s'évaporer. Si vous essayez de photographier alors qu'il y a encore de l'humidité dans l'objectif, les images risquent de ne pas être nettes.

Batterie interne rechargeable

Cet appareil comporte une batterie interne rechargeable pour la conservation de la date, de l'heure et des autres réglages peu importe si l'appareil est éteint ou allumé.

La batterie rechargeable se recharge continuellement tant que vous utilisez l'appareil. Si vous n'utilisez l'appareil que pendant de courtes périodes, elle se décharge progressivement. Si l'appareil reste inutilisé pendant un mois environ, elle se décharge complètement.

Rechargez alors la batterie rechargeable avant d'utiliser l'appareil.

Lorsque la batterie rechargeable n'est pas chargée, vous pouvez utiliser l'appareil, mais vous ne pouvez pas effectuer l'horodatage.

Méthode de charge

Branchez l'appareil à une prise murale avec l'adaptateur secteur ou installez une batterie chargée, puis laissez l'appareil pendant au moins 24 heures sans le mettre sous tension.

« Memory Stick »

Le « Memory Stick » est un support d'enregistrement à circuit intégré compact et portable.

Les types de « Memory Stick » pouvant être utilisés avec cet appareil sont indiqués dans le tableau ci-dessous. Toutefois, un bon fonctionnement ne peut pas être garanti pour toutes les fonctions du « Memory Stick ».

Type de « Memory Stick »	Enregistrement/lecture ³⁾
Memory Stick	–
Memory Stick (MagicGate/transfert des données à haute vitesse)	–
Memory Stick Duo	○
Memory Stick Duo (MagicGate/transfert des données à haute vitesse)	○ ¹⁾²⁾
MagicGate Memory Stick	–
MagicGate Memory Stick Duo	○ ¹⁾
Memory Stick PRO	–
Memory Stick PRO Duo	○ ¹⁾²⁾

¹⁾ Les « MagicGate Memory Stick Duo » et « Memory Stick PRO Duo » sont dotés de la fonction MagicGate. MagicGate est une technologie de protection des droits d'auteur utilisant un cryptage. Un enregistrement/lecture des données nécessitant les fonctions MagicGate ne peut pas être exécuté avec cet appareil.

- 2) Prend en charge le transfert des données à haute vitesse par une interface parallèle.
 - 3) Les films de taille 640(Fine) ne peuvent être enregistrés qu'avec un « Memory Stick PRO Duo ».
- Si le « Memory Stick Duo » a été formaté sur un ordinateur, il n'est pas garanti qu'il fonctionne sur cet appareil.
 - Les vitesses de lecture/écriture dépendent de la combinaison de « Memory Stick Duo » et de matériel utilisée.

Remarques sur l'utilisation du « Memory Stick Duo » (fourni)

- Vous ne pouvez pas enregistrer, éditer ou effacer des images si vous déplacez le taquet de protection en écriture⁴⁾ sur LOCK à l'aide d'un instrument pointu.

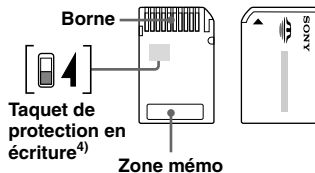

La position ou la forme du taquet de protection en écriture⁴⁾ diffère selon le « Memory Stick Duo » utilisé.

⁴⁾ Le « Memory Stick Duo » fourni avec cet appareil ne comporte pas de taquet de protection en écriture. Lorsque vous utilisez le « Memory Stick Duo » fourni, veillez à ne pas éditer ou effacer des données par erreur.

- Ne retirez pas le « Memory Stick Duo » pendant la lecture ou l'enregistrement des données.
- Les données peuvent être endommagées dans les cas suivants :
 - si vous retirez le « Memory Stick Duo » ou mettez l'appareil hors tension pendant une opération de lecture ou d'écriture
 - si vous utilisez le « Memory Stick Duo » dans des endroits soumis à l'électricité statique ou à des bruits parasites
- Nous vous recommandons d'effectuer une copie de sauvegarde de vos données importantes.
- N'exercez pas une trop forte pression lorsque vous écrivez dans la zone mémoire.
- Ne posez pas une étiquette sur le « Memory Stick Duo » lui-même ni sur l'adaptateur Memory Stick Duo.
- Rangez le « Memory Stick Duo » dans le boîtier fourni pour le transporter ou le ranger.
- Ne touchez pas la borne du « Memory Stick Duo » avec les doigts ou un objet métallique.
- Ne soumettez pas le « Memory Stick Duo » à des chocs, ne le pliez pas et ne le laissez pas tomber.
- Ne démontez pas et ne modifiez pas le « Memory Stick Duo ».
- N'exposez pas le « Memory Stick Duo » à l'eau.
- Ne laissez pas le « Memory Stick Duo » à la portée de jeunes enfants. Il risquerait d'être avalé accidentellement.
- N'utilisez pas ou ne maintenez pas le « Memory Stick Duo » dans les conditions suivantes :
 - endroits très chauds tels que l'intérieur d'un véhicule garé en plein soleil
 - endroits exposés aux rayons directs du soleil
 - endroits humides ou avec des substances corrosives

Remarques sur l'utilisation de l'adaptateur Memory Stick Duo (fourni)

- Avant d'utiliser un « Memory Stick Duo » sur un appareil compatible « Memory Stick », insérez-le dans un adaptateur Memory Stick Duo. Si vous insérez un « Memory Stick Duo » sans adaptateur Memory Stick Duo dans un appareil compatible « Memory Stick », vous risquez de ne pas pouvoir le retirer.
- Lorsque vous insérez un « Memory Stick Duo » dans un adaptateur Memory Stick Duo, assurez-vous qu'il est tourné dans le sens correct et enfoncez-le complètement. Une insertion incorrecte pourrait provoquer un dysfonctionnement.
- Lorsque vous utilisez un « Memory Stick Duo » inséré dans un adaptateur Memory Stick Duo sur un appareil compatible « Memory Stick », assurez-vous qu'il est tourné dans le sens correct. Notez qu'un usage incorrect peut endommager le matériel.
- N'insérez pas un adaptateur Memory Stick Duo dans un appareil compatible « Memory Stick » sans « Memory Stick Duo ». Ceci pourrait provoquer un dysfonctionnement de l'appareil.

Remarque sur l'utilisation du « Memory Stick PRO Duo » (non fourni)

Le bon fonctionnement de « Memory Stick PRO Duo » d'une capacité de jusqu'à 512 Mo sur cet appareil a été vérifié.

Batterie

« InfoLITHIUM »



Qu'est-ce qu'une batterie

« InfoLITHIUM » ?

La batterie « InfoLITHIUM » est une batterie au lithium-ion qui permet l'échange d'informations sur les conditions de fonctionnement entre l'appareil et l'adaptateur secteur.

La batterie « InfoLITHIUM » calcule la consommation en fonction des conditions de fonctionnement de l'appareil et affiche la charge restante de la batterie en minutes.

Charge de la batterie

Nous vous recommandons de recharger la batterie à une température ambiante comprise entre 10 et 30 °C (50 et 86°F). À des températures hors de cette plage, il se peut que vous ne puissiez pas charger efficacement la batterie.

Comment utiliser efficacement la batterie

- La performance de la batterie diminue lorsque la température ambiante est basse. La durée pendant laquelle elle peut être utilisée est donc plus courte dans des endroits froids. Pour prolonger l'autonomie de la batterie, nous vous recommandons ce qui suit :
 - Placez la batterie dans votre poche près du corps pour la garder au chaud et ne l'introduisez dans l'appareil que juste avant la prise de vue.
- La batterie se décharge rapidement si vous utilisez fréquemment le zoom ou le flash.
- Nous vous recommandons de vous munir de batteries de réserve pour deux ou trois fois la durée de prise de vue prévue et de faire des essais avant la prise de vue réelle.
- N'exposez pas la batterie à l'eau. La batterie n'est pas étanche à l'eau.
- Ne laissez pas l'appareil dans un endroit chaud comme à l'intérieur d'une voiture ou exposé aux rayons directs du soleil.

Indicateur de charge restante de la batterie

Il se peut que l'appareil s'éteigne bien que l'indicateur de charge restante de la batterie indique une charge suffisante pour le fonctionnement. Laissez la batterie se décharger complètement, puis rechargez-la entièrement de sorte que l'indication de durée restante soit correcte. Notez, toutefois, qu'une indication correcte ne peut pas toujours être rétablie si la batterie a été longtemps utilisée à des températures élevées, si elle est restée complètement chargée ou si elle a été fréquemment utilisée.

Comment stocker la batterie

- Si vous prévoyez que la batterie restera longtemps inutilisée, rechargez-la complètement et faites-la se décharger sur l'appareil une fois par an. Retirez ensuite la batterie de l'appareil et rangez-la dans un endroit sec et frais. Ceci la maintiendra en bon état de fonctionnement.
- Pour faire se décharger la batterie sur l'appareil, laissez la touche POWER sur marche en mode diaporama (page 71) jusqu'à ce que l'appareil s'éteigne.
- Transportez et rangez toujours la batterie dans l'étui de batterie pour empêcher ses bornes d'être souillées ou court-circuitées.

Durée de service de la batterie

- La durée de service de la batterie est limitée. La capacité de la batterie diminue progressivement à l'usage et avec le temps. Lorsque l'autonomie après la recharge diminue considérablement, il est probable que la batterie a atteint la fin de sa durée de service. Procurez-vous une batterie neuve.
- La durée de service de la batterie varie en fonction des conditions de stockage, d'utilisation et ambiantes.

Caisson marin

Le montage du caisson marin spécial (non fourni) vous permet des prises de vues sous-marines ou dans des endroits humides, lors de sports de plage, etc.

Le caisson marin spécial pour le DSC-T3/T33 est le MPK-THB.

Pour monter le caisson marin sur le DSC-T33, reportez-vous à la figure ci-dessous et retirez préalablement les pièces A et B se trouvant à l'intérieur du caisson marin dans le sens des flèches.

(Il est inutile de retirer les pièces A et B lors du montage du caisson marin sur un DSC-T3.)

Voir le mode d'emploi fourni avec le caisson marin pour plus d'informations sur la méthode d'utilisation.

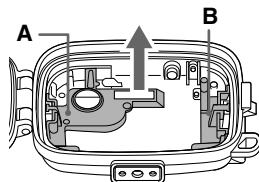

Spécifications

■ Appareil photo [Système]

Dispositif d'image

CCD couleur 7,66 mm (type 1/2,4)
Filtre à couleurs primaires

Nombre total de pixels de l'appareil

5 255 000 pixels environ

Nombre de pixels utiles de l'appareil

5 090 000 pixels environ

Objectif

Carl Zeiss Vario-Tessar
Objectif zoom 3x
f = 6,7 – 20,1 mm (38 – 114 mm
converti en appareil photo 35 mm)
F3,5 – 4,4

Contrôle de l'exposition

Exposition automatique, sélection de scène (9 modes)

Balance des blancs

Automatique, lumière du jour,
nuageux, fluorescent, incandescent,
flash

Format de fichier (compatible DCF)

Images fixes : Exif Ver. 2.2
compatible JPEG, compatible DPOF
Films : compatible MPEG1 (mono)

Support d'enregistrement

« Memory Stick Duo »

Flash

Distance recommandée (ISO sur
Auto) :

DSC-T3

0,1 à 1,7 m (4 po. à 5 pi. 6 7/8 po.) (W)
0,5 à 1,6 m (1 pi. 7 3/4 po. à 5 pi.
2 7/8 po.) (T)

DSC-T33

0,1 à 1,6 m (4 po. à 5 pi. 2 7/8 po.) (W)
0,5 à 1,5 m (1 pi. 7 3/4 po. à 4 pi.
11 po.) (T)

[Connecteurs d'entrée et de sortie]

Multiconnecteur

Communication USB

Hi-Speed USB (compatible USB 2.0)

[Écran LCD]

Panneau LCD

TFT 6,2 cm (type 2,5)

Nombre total de points

230 400 (960×240) points

[Alimentation, caractéristiques générales]

Batterie utilisée

NP-FT1

Alimentation requise

3,6 V

Consommation électrique (pendant la prise de vue)

1,4 W

Température de fonctionnement

0 à +40 °C (+32 à +104 °F)

Température de stockage

-20 à +60 °C (-4 à +140 °F)

Dimensions

DSC-T3

91×60×17,8 mm
(3 5/8×2 3/8×23/32 po.) environ

DSC-T33

99,4×60,9×20,7 mm
(4×2 2/1×27/32 po.) environ
(l/h/p, parties saillantes non comprises)

Poids

DSC-T3

171 g (6,0 onces) environ

DSC-T33

150 g (5,3 once) environ
(avec batterie NP-FT1, « Memory Stick Duo », dragonne)

Micro

Microphone électrostatique à électret

Haut-parleur

Haut-parleur dynamique

Exif Print Compatible

PRINT Image Matching II

Compatible

PictBridge Compatible

■ Station Cyber-shot UC-TC/UC-TD

[Connecteurs d'entrée et de sortie]

Prise A/V OUT (MONO) (mono)

Minijack

Vidéo : 1 Vc-c, 75 Ω, asymétrique, sync négative

Audio : 327 mV (à une charge de 47 kΩ) Impédance de sortie 1 kΩ

Prise USB B

Connexion USB

Hi-Speed USB (compatible USB 2.0 haute vitesse)

Prise DC IN

Connecteur d'appareil

■ Adaptateur secteur AC-LM5/LM5A

Entrée nominale

100 à 240 V CA, 50/60 Hz

AC-LM5

10 W

AC-LM5A

11 W

Sortie nominale

4,2 V CC, 1,5 A

Température de fonctionnement

0 à +40 °C (+32 à +104 °F)

Température de stockage

-20 à +60 °C (-4 à +140 °F)

Dimensions

AC-LM5

47×30×80 mm
(1 7/8×1 3/16×3 1/4 po.) environ

AC-LM5A

48×29×81 mm
(1 15/16×1 3/16×3 1/4 po.) environ
(l/h/p, pièces saillantes non comprises)

Poids

AC-LM5

170 g (6,0 onces) environ

AC-LM5A

160 g (5,6 onces) environ sans cordon d'alimentation

■ Batterie NP-FT1

Batterie utilisée

Batterie au lithium-ion

Tension maximale

4,2 V CC

Tension nominale

3,6 V CC

Capacité

2,4 Wh (680 mAh)

■ Accessoires

- Adaptateur secteur AC-LM5/LM5A (1)
- Cordon d'alimentation (1)
- Batterie NP-FT1 (1)
- Station Cyber-shot (1)
UC-TC (DSC-T3)/UC-TD (DSC-T33)
- Support d'appareil photo pour trépied (1)
- Câble USB (1)
- Câble de raccordement A/V (1)
- Dragonne (1)
- « Memory Stick Duo » (32 Mo) (1)
- Adaptateur Memory Stick Duo (1)
- CD-ROM (le pilote USB SPVD-012) (1)
- Mode d'emploi (1)

La conception et les spécifications sont sujettes à modifications sans préavis.

Écran LCD

Les numéros de page entre parenthèses renvoient à des informations complémentaires importantes.

Lors d'une prise de vue d'images fixes

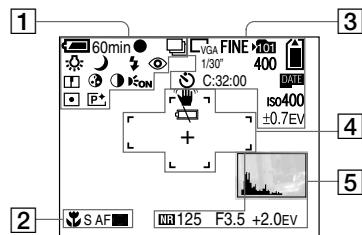

1

60min

Indicateur de charge restante (17)

Indicateur de verrouillage AE/AF (30, 59)

Indicateur de mode d'enregistrement (67, 63, 66)

Indicateur de balance des blancs (65)

Indicateur de mode de l'appareil (31)

Indicateur de mode de flash (37)

Indicateur d'atténuation des yeux rouges (37)

Indicateur de facteur de zoom (33)

Indicateur de netteté (121)

Indicateur de saturation (121)

Indicateur de contraste (121)

Indicateur d'assistance AF (38, 125)

Indicateur de mode de mesure (62)

Indicateur d'effet d'image (68)

2

Indicateur macro (35)

S AF / M AF
Indicateur de mode AF (58)

Indicateur de cadre du télémètre AF (57)

0.5m
Valeur de mise au point préprogrammée (59)

3

Indicateur de taille d'image (25)

FINE / STD
Indicateur de qualité d'image (54)

Indicateur de dossier d'enregistrement (55)

Indicateur de capacité mémoire de « Memory Stick » restante

1/30"
Indicateur d'intervalle multi-rafale (67)

400

Indicateur de nombre restant
d'images enregistrables (28)



Indicateur de retardateur (36)

C:32:00

Affichage d'autodiagnostic (119)



Indicateur de date/heure (38)

ISO400

Indicateur de nombre ISO (121)

±0.7EV

Indicateur de valeur d'écart
d'exposition (63)

4



Indicateur d'avertissement de
vibrations (116)



Indicateur de faible charge de la
batterie (116)

Cadre du télémètre AF (57)



Réticule du spotmètre (63)

5

Indicateur d'histogramme (61)



Indicateur d'obturation lente NR (43)

125

Indicateur de vitesse d'obturation

F3.5

Indicateur de valeur d'ouverture

+2.0EV

Indicateur de valeur de niveau EV
(60)

Menu/Guide de menu (53)

- Appuyez sur MENU pour faire apparaître/
disparaître le menu/guide de menu.

Lors d'une prise de vue de films

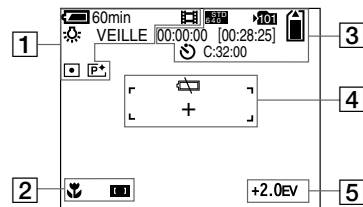

1

60min

Indicateur de charge restante (17)



Indicateur de mode
d'enregistrement (84)

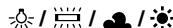

Indicateur de balance des blancs
(65)

VEILLE / ENR

Indicateur de prise de vue de films
(84)

x1.3

Indicateur de facteur de zoom (33)



Indicateur de mode de mesure (62)



Indicateur d'effet d'image (68)

2**Indicateur macro** (35)**Indicateur de cadre du télémètre AF**
(57)**0.5m****Valeur de mise au point
préprogrammée** (59)

3**Indicateur de taille d'image** (84)**Indicateur de dossier
d'enregistrement** (55)**Indicateur de capacité mémoire de
« Memory Stick » restante****00:00:00 [00:28:05]****Indicateur de temps
d'enregistrement [temps
enregistrable maximum]** (120)**Indicateur de retardateur** (36)**C:32:00****Affichage d'autodiagnostic** (119)

4**Indicateur de faible charge de la
batterie** (116)**Cadre du télémètre AF** (57)**+****Réticule du spotmètre** (63)

5**+2.0EV****Indicateur de valeur de niveau EV**
(60)**Menu/Guide de menu** (53)

-
- Appuyez sur MENU pour faire apparaître/
disparaître le menu/guide de menu.

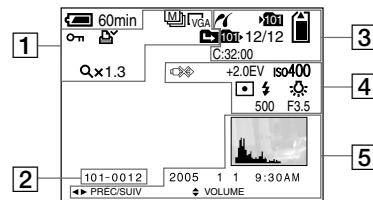
**Pendant la lecture d'images
fixes**

1**Indicateur de mode
d'enregistrement** (72)**Indicateur de taille d'image** (25)**Indicateur de protection** (74)**Indicateur de marque d'impression
(DPOF)** (82)**Indicateur de changement de
dossier** (69)**Qx1.3****Indicateur de facteur de zoom de
lecture** (70)

Étape 12/16

Indicateur de lecture vue par vue
(73)

2

101-0012
Numéro de dossier-fichier (95)

3



Indicateur de connexion PictBridge
(78)



**Indicateur de dossier
d'enregistrement** (55)



**Indicateur de capacité mémoire de
« Memory Stick » restante**



Indicateur de dossier de lecture (69)

12/12
**Indicateur du numéro d'image/
nombre d'images enregistrées dans
le dossier sélectionné**

C:32:00

Affichage d'autodiagnostic (119)

4



**Indicateur de déconnexion de câble
USB interdite** (79, 116)

+2.0EV

Indicateur de valeur de niveau EV
(60)

iso400

Indicateur de nombre ISO (121)



Indicateur de mode de mesure (62)



Indicateur de flash



Indicateur de balance des blancs
(65)

500

Indicateur de vitesse d'obturation

F3.5

Indicateur de valeur d'ouverture

5

Indicateur d'histogramme (61)

**Date d'enregistrement/heure
d'enregistrement de l'image lue** (38)

Menu/Guide de menu (53)

- Appuyez sur MENU pour faire apparaître/
disparaître le menu/guide de menu.

Pendant la lecture d'images animées

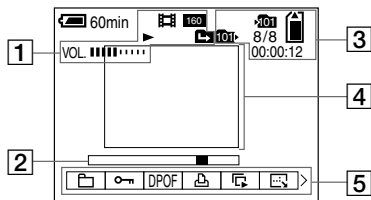

1

**Indicateur de mode
d'enregistrement** (85)

Indicateur de taille d'image (85)

Indicateur de lecture/arrêt (85)

**Indicateur de changement de
dossier** (69)



Indicateur de volume (85)

2

Barre de lecture (85)

3

**Indicateur de dossier
d'enregistrement** (55)

**Capacité mémoire de « Memory
Stick » restante**

Indicateur de dossier de lecture (69)

8/8
**Indicateur du numéro d'image/
nombre d'images enregistrées dans
le dossier sélectionné**

00:00:12
Compteur (85)

4

Image lue (85)

5

Menu/Guide de menu (53)

- Appuyez sur MENU pour faire apparaître/
disparaître le menu/guide de menu.

Index

A

Activation/désactivation du rétroéclairage LCD.....	32
Adaptateur secteur	15, 19
AE	32
Affichage automatique après capture.....	125
Affichage d'autodiagnostic	119
Affichage de l'écran.....	32, 134
AF centre.....	57
AF contrôle	58
AF multipoint.....	57
AF ponctuel.....	58
AF spot.....	57
Agrandissement d'une image.....	70
Appareil photo	31, 121
Atténuation des yeux rouges.....	37

B

Balance des blancs	65
Batterie.....	14
Batterie rechargeable	129
Batterie « InfolITHIUM »	131
Bip/bruit de l'obturateur	126

C

Câble de raccordement A/V.....	46
Câble USB	91
Cadre du télémetre AF	57
CD-ROM.....	90, 98, 104
CD vidéo.....	101, 105

Charge de la batterie	14
Commutateur de mode.....	11, 21, 31
Condensation d'humidité.....	129
Connexion USB	91, 103, 127
Contraste	122
Convertisseur de tension de voyage.....	19
Copie d'images sur l'ordinateur.....	89, 93, 94, 99, 102
Coupeure de scènes d'un film.....	87

D

Destinations de stockage des fichiers.....	95
Diaporama.....	71
Diviser.....	87
Dossier	55, 69
DPOF	82
Durée de charge	17
Durée de prise de vue/visualisation restante	18, 120
Durée de service de la batterie.....	18, 132

E

Écran individuel	44
Écran planche index	44
Effacement d'images fixes	49
Effacement de films	86
Effet d'image	68
Environnement matériel et logiciel recommandé	89, 102
Extension.....	95, 97

F

Facteur de zoom.....	33
Fiche CC	15, 19
Flash.....	65
Flash toujours actif.....	37
Fluorescent.....	65
Fonction de mise hors tension automatique....	20
Formatage	51
Fourchette d'exposition.....	63

H

Histogramme.....	61
Horodatage	38, 125

I

Icône agrandie.....	125
Illuminat. AF.....	38, 125
ImageMixer VCD2.....	97, 101, 104
Impression de planche index.....	77
Incandescent.....	65
Indicateur de charge restante	17, 131
Initialisation	51
Insertion de « Memory Stick Duo ».....	24
Installation.....	90, 97, 104
Intervalle	68, 122
ISO	121

J

JPG.....	96
----------	----

L

Langue.....	23, 126
Lumière du jour.....	65

M

Macro	35
Marque d'impression (DPOF)	82
Memory Stick Duo.....	129
Messages d'avertissement et de mise en garde.....	116
Mesure multi-zone	62
Mesure spot.....	62
Mise au point.....	57
Mise au point automatique.....	32, 57
Mise au point préprogrammée	59
Mise sous tension/hors tension	20
Mode (Mode ENR)	122
Mode AF	58
Mode bougies.....	41
Mode crépuscule	40
Mode de flash.....	37
Mode de mesure.....	62
Mode de prise de vue automatique	31
Mode de prise de vue programmée	31
Mode de réglage automatique	29
Mode feu d'artifice.....	41
Mode loupe	40
Mode neige.....	41
Mode obturation rapide.....	41
Mode paysage	40
Mode plage.....	41
Mode portrait de crépuscule.....	40

Mode USB	89
MPG.....	96
Multi-rafale	67
M AF	58

N

N&B	68
Netteté.....	122
Nettoyage	128
Niveau du flash.....	66, 122
Nombre d'images pouvant être enregistrées ou visualisées	18, 28, 120
Noms de fichier	95
Nuageux	65
Numéro de fichier	127

O

Obturation lente NR.....	43
--------------------------	----

P

Paramètres du menu	53, 121
Pas de flash.....	37
PictBridge	77
Picture Package	97
Pilote USB	90
Poussoir RESET	106
Précautions.....	128
Prise de vue d'images fixes.....	29
Prise de vue de films	84
Prise de vue rapprochée (macro).....	35
Prise USB.....	12, 78, 91
Protéger.....	74
PTP.....	89, 103, 127

Q

Qualité d'image.....	26, 54
Quick Review.....	32

R

Rafale	66
Rafale rapide	66
Recadrage.....	71
Redimensionner	75
Réglages.....	54
Réglage de la date et de l'heure	21, 127
Réglage de la valeur d'exposition (EV).....	60
Réglage heure.....	21, 127
Retardateur.....	36
Rétroéclairage LCD.....	126
Rotation.....	72

S

Saturation	122
Sélection de scène.....	40
Sépia.....	68
Station Cyber-shot	12
Stockage de la batterie	131
Synchro lente	37
Système couleur du téléviseur	48
Système NTSC.....	48, 127
Système PAL.....	48, 127
S AF	58

T

Taille d'image	25, 26
Taux de compression.....	26
Témoïn d'accès	24
Touche de commande	20

U

Utilisateurs de Macintosh	102
Utilisateurs de Windows	89
Utilisation de l'appareil à l'étranger	19

V

Verrouillage AE/AF	30, 32, 59
Verrouillage AF.....	59
VGA	26
Visualisation d'images fixes sur l'écran LCD.....	44
Visualisation d'images sur l'ordinateur.....	94, 103
Visualisation d'images sur un téléviseur.....	46
Visualisation de films sur l'écran LCD.....	85
Volume	85

Z

Zoom	33
Zoom de lecture	70
Zoom intelligent.....	33
Zoom numérique.....	33
Zoom numérique de précision	34
Zoom optique.....	33

AVVERTENZA

Per evitare il pericolo di incendi o scosse elettriche non esporre l'apparecchio alla pioggia o all'umidità.

Per evitare scosse elettriche, non aprire il rivestimento. Per gli interventi di manutenzione rivolgersi soltanto a personale qualificato.

Attenzione per i clienti in Europa

Questo prodotto è stato collaudato e risulta essere conforme ai limiti posti nella Direttiva EMC per l'uso dei cavi di collegamento inferiori a 3 metri.

Attenzione

Il campo elettromagnetico alle frequenze specifiche può influenzare l'immagine e il suono di questa macchina fotografica.

Avviso

Se elettricità statica o elettromagnetismo causa un'interruzione (fallimento) del trasferimento dei dati, riavviare l'applicazione o scollegare e ricollegare il cavo USB.

Prima leggere questo

Registrazione di prova

Prima di registrare degli eventi unici, si consiglia di effettuare una registrazione di prova per accertarsi che la macchina fotografica funzioni correttamente.

Nessuna compensazione per il contenuto della registrazione

Il contenuto della registrazione non può essere compensato se la registrazione o la riproduzione non è possibile a causa di un malfunzionamento della macchina fotografica o del supporto di registrazione, ecc.

Raccomandazione per la sicurezza

Per evitare il rischio di eventuali perdite dei dati, copiare sempre (riserva) i dati su un dischetto.

Note sulla compatibilità dei dati di immagine

- Questa macchina fotografica è conforme allo standard universale Design rule for Camera File system stabilito da JEITA (Japan Electronics and Information Technology Industries Association).
- La riproduzione di immagini registrate con la macchina fotografica su un altro apparecchio e la riproduzione di immagini registrate o montate con un altro apparecchio sulla macchina fotografica non sono garantite.

Precauzioni sui diritti d'autore

I programmi televisivi, i film, le videocassette ed altri materiali possono essere protetti dai diritti d'autore. La registrazione non autorizzata di tali materiali può essere contraria ai provvedimenti di legge sui diritti d'autore.

Non scuotere né urtare la macchina fotografica

Oltre ai malfunzionamenti e all'impossibilità di registrare le immagini, ciò può rendere il "Memory Stick Duo" inutilizzabile o i dati di immagine possono subire un'interruzione, dei danni o una perdita.

Schermo LCD, mirino LCD (soltanto i modelli con un mirino LCD) e obiettivo

- Lo schermo LCD e il mirino LCD sono stati fabbricati usando la tecnologia ad alta precisione, perciò oltre il 99,99% dei pixel sono operativi per l'uso effettivo. Tuttavia, possono esserci dei minuscoli punti neri e/o punti luminosi (bianchi, rossi, blu o verdi) che appaiono costantemente sullo schermo LCD e sul mirino LCD. Questi punti sono normali nel processo di fabbricazione e non influiscono in alcun modo sulla registrazione.
- Fare attenzione quando si mette la macchina fotografica vicino ad una finestra o all'esterno. Se si espone lo schermo LCD, il mirino o l'obiettivo alla luce diretta del sole per lunghi periodi di tempo si possono causare dei malfunzionamenti.
- Non premere con forza sullo schermo LCD. Lo schermo potrebbe non essere in piano e ciò può causare un malfunzionamento.
- In un ambiente freddo le immagini potrebbero essere trascinate sullo schermo LCD. Non si tratta di un malfunzionamento.

Pulire la superficie del flash prima dell'uso

Il calore dell'emissione del flash può far sì che la sporcizia presente sulla superficie del flash, la faccia scolorire o vi si appiccichi, provocando un'emissione insufficiente di luce.

Non bagnare la macchina fotografica

Quando si scattano fotografie all'esterno sotto la pioggia o in condizioni simili, fare attenzione a non bagnare la macchina fotografica. L'acqua che penetra nella macchina fotografica può causare un malfunzionamento che in alcuni casi può essere irreparabile. Se si forma della condensa, vedere a pagina 133 e seguire le istruzioni sul modo di eliminarla prima di usare la macchina fotografica.

Non esporre la macchina fotografica alla sabbia o alla polvere

Usando la macchina fotografica in luoghi sabbiosi o polverosi si può causare un malfunzionamento.

Non puntare la macchina fotografica verso il sole o un'altra luce luminosa

Ciò può provocare un danno irreparabile agli occhi. Altrimenti può causare il malfunzionamento della macchina fotografica.

Note sulle posizioni della macchina fotografica

Non usare la macchina fotografica vicino ad un luogo che genera forti radioonde o emette radiazioni. La macchina fotografica potrebbe non essere in grado di registrare o riprodurre correttamente.

Obiettivo Carl Zeiss

Questa macchina fotografica è dotata di un obiettivo Carl Zeiss che consente la riproduzione di immagini nitide con un eccellente contrasto.

L'obiettivo per questa macchina fotografica è stato prodotto con un sistema di garanzia della qualità certificato da Carl Zeiss in base alle norme di qualità della Carl Zeiss in Germania.

Riguardo le illustrazioni

Le illustrazioni usate questo manuale sono della DSC-T3 salvo annotazione contraria.

Le fotografie usate in questo manuale

Le fotografie usate come esempi in questo manuale sono immagini riprodotte e non sono immagini reali riprese con questa macchina fotografica.

Prima di usare la macchina fotografica

“Memory Stick” compatibile con questa macchina fotografica

Il supporto di registrazione a circuito integrato usato con questa macchina fotografica è il “Memory Stick Duo”.

Ci sono due dimensioni di “Memory Stick”. Scegliere la dimensione di “Memory Stick” che si adatta alla propria macchina fotografica.

“Memory Stick Duo” (Dimensione usata con questa macchina fotografica)



“Memory Stick”



- Per i dettagli sul “Memory Stick Duo”, vedere a pagina 134.
- “Memory Stick PRO” e “Memory Stick PRO Duo” possono essere usati soltanto con apparecchiature compatibili con “Memory Stick PRO”.
- Per il numero di immagini che possono essere salvate usando questa macchina fotografica, vedere a pagina 29 o 124.

Quando si usa un “Memory Stick Duo” con apparecchiature compatibili con “Memory Stick”

Assicurarsi di inserire il “Memory Stick Duo” nell’adattatore in dotazione per Memory Stick Duo.

Adattatore per Memory Stick Duo



Pacco batteria “InfoLITHIUM”

Quando si usa il pacco batteria la prima volta

Assicurarsi di caricare il pacco batteria NP-FT1 in dotazione (pagina 14).

Ricarica

Il pacco batteria può essere caricato anche quando non è stato completamente scaricato. Inoltre, il pacco batteria può essere usato anche se è stato caricato soltanto in parte.

Prolungamento della durata del pacco batteria

Quando non si usa la macchina fotografica per un lungo periodo di tempo, spegnere la macchina fotografica, rimuovere il pacco batteria e conservarlo in un luogo asciutto e fresco per mantenere le funzioni del pacco batteria (pagina 136).

- Per i dettagli sul pacco batteria “InfoLITHIUM”, vedere a pagina 135.

Marchi commerciali

- **Cyber-shot** è un marchio commerciale della Sony Corporation.
- “Memory Stick”, , “Memory Stick PRO”, **MEMORY STICK PRO**, “Memory Stick Duo”, **MEMORY STICK DUO**, “Memory Stick PRO Duo”, **MEMORY STICK PRO DUO**, “MagicGate” e **MAGICGATE** sono marchi commerciali della Sony Corporation.
- “InfoLITHIUM” è un marchio commerciale della Sony Corporation.
- Picture Package è un marchio commerciale della Sony Corporation.
- Microsoft, Windows, Windows Media, e DirectX sono marchi commerciali registrati o marchi commerciali di Microsoft Corporation negli Stati Uniti e/o in altre nazioni.
- Macintosh, Mac OS, QuickTime, iMac, iBook, PowerBook, Power Mac e eMac sono marchi commerciali o marchi commerciali registrati di Apple Computer, Inc.
- Macromedia e Flash sono marchi commerciali o marchi commerciali registrati della Macromedia, Inc. negli Stati Uniti e/o in altre nazioni.
- Intel, MMX, e Pentium sono marchi commerciali o marchi commerciali registrati della Intel Corporation.
- Inoltre i nomi del sistema e dei prodotti usati in questo manuale sono generalmente marchi commerciali o marchi commerciali registrati dei loro elaboratori o produttori. Tuttavia, i contrassegni TM o ® non sono usati in tutti i casi in questo manuale.

Indice

Prima leggere questo.....	3
Prima di usare la macchina fotografica.....	6
Identificazione delle parti.....	10
Macchina fotografica.....	10
Cyber-shot Station.....	12

Preparativi

Carica del pacco batteria.....	14
Uso dell'adattatore CA.....	19
Uso della macchina fotografica all'estero.....	20
Accensione/spengimento della macchina fotografica.....	21
Modo di usare il tasto di controllo.....	21
Impostazione della data e dell'ora.....	22
Modifica dell'impostazione della lingua.....	24

Ripresa di fermi immagine

Inserimento e rimozione di un "Memory Stick Duo".....	25
Impostazione della dimensione del fermo immagine.....	26
Dimensione e qualità dell'immagine.....	27
Numero di fermi immagine che possono essere registrati.....	29
Ripresa di base dei fermi immagine — Usando il modo di regolazione automatica.....	30
Controllo dell'ultima immagine ripresa — Revisione rapida.....	33

Indicatori sullo schermo LCD durante la ripresa.....	33
Uso della funzione dello zoom.....	34
Ripresa dei primi piani — Macro.....	36
Uso dell'autoscatto.....	37
Selezione di un modo del flash.....	38
Inserimento della data e dell'ora su un fermo immagine.....	39
Ripresa secondo le condizioni della scena — Selezione della scena.....	41

Visione dei fermi immagine

Visione delle immagini sullo schermo LCD della macchina fotografica.....	46
Visione delle immagini su uno schermo televisivo.....	48

Cancellazione dei fermi immagine

Cancellazione delle immagini.....	51
Formattazione di un "Memory Stick Duo".....	53

Prima delle operazioni avanzate

Modo di impostare e far funzionare la macchina fotografica.....	55
Modifica delle impostazioni del menu.....	55

Cambiamento delle voci nella schermata di impostazione.....	56
Decisione riguardo la qualità dei fermi immagine.....	56
Creazione o selezione di una cartella.....	57
Creazione di una cartella nuova.....	57
Cambiamento della cartella di registrazione.....	58

Ripresa avanzata dei fermi immagine

Scelta di un metodo di messa a fuoco automatica.....	59
Scelta di un quadro del telemetro per la messa a fuoco — Telemetro AF.....	59
Scelta di un'operazione di messa a fuoco — Modo AF.....	60
Impostazione della distanza dal soggetto — Preselezione della messa a fuoco.....	62
Regolazione dell'esposizione — Regolazione EV.....	62
Visualizzazione di un istogramma.....	63
Selezione del metodo di misurazione esposimetrica.....	65
Ripresa di tre immagini con l'esposizione spostata — Esposizione a Forcella.....	66
Regolazione dei toni di colore — Bilanciamento del bianco.....	67

Regolazione del livello del flash	
— Livello del flash	68
Ripresa continua.....	69
Registrazione di 16 fotogrammi in successione	
— Multi Burst	
(a raffica multipla)	70
Ripresa con gli effetti speciali	
— Effetto per le foto.....	71

Visione avanzata dei fermi immagine

Selezione della cartella e riproduzione delle immagini	72
Ingrandimento di una parte di un fermo immagine	73
Ingrandimento di un'immagine	
— Zoom di riproduzione	73
Registrazione di un'immagine ingrandita — Rifinitura	74
Riproduzione di immagini successive	
— Proiezione di diapositive	74
Rotazione dei fermi immagine.....	75
Riproduzione delle immagini riprese nel modo Multi Burst	76
Riproduzione continua.....	76
Riproduzione di fotogramma per fotogramma	77
Protezione delle immagini	
— Protezione.....	77

Modifica della dimensione dell'immagine	
— Ridimensionamento.....	79

Stampa di fermi immagine

Stampa di fermi immagine.....	80
Stampa diretta	81
Stampa delle immagini in un negozio.....	85

Visione dei filmati

Ripresa di filmati.....	88
Visione dei filmati sullo schermo LCD... 89	
Cancellazione dei filmati.....	90
Montaggio dei filmati.....	91

Visione delle immagini sul computer

Copia delle immagini sul computer	
— Per gli utenti Windows	93
Installazione del driver USB.....	94
Collegamento della macchina fotografica al computer.....	95
Copia delle immagini.....	96
Visione delle immagini sul computer	99
Destinazioni per la memorizzazione dei file di immagine e nomi dei file.....	99
Visione dei file di immagine dopo averli copiati su un computer con la macchina fotografica	101

Installazione di "Picture Package" e "ImageMixer VCD2"	101
Copia delle immagini con "Picture Package"	104
Uso di "Picture Package".....	104
Stampa delle immagini	106
Copia delle immagini sul computer	
— Per gli utenti Macintosh	107
Uso di "ImageMixer VCD2"	108

Soluzione dei problemi

Soluzione dei problemi	110
Avvertimenti e messaggi.....	120
Display di autodiagnosi.....	123

Altre informazioni

Numero di immagini che possono essere salvate o tempo di ripresa	124
Voci sul menu.....	125
Voci di impostazione.....	129
Precauzioni.....	132
"Memory Stick"	134
Pacco batteria "InfoLITHIUM"	135
Custodia subacquea.....	136
Dati tecnici	137
Lo schermo LCD.....	138

Indice

Indice.....	143
-------------	-----

Identificazione delle parti

Per i dettagli sul funzionamento vedere le pagine tra parentesi.

Macchina fotografica

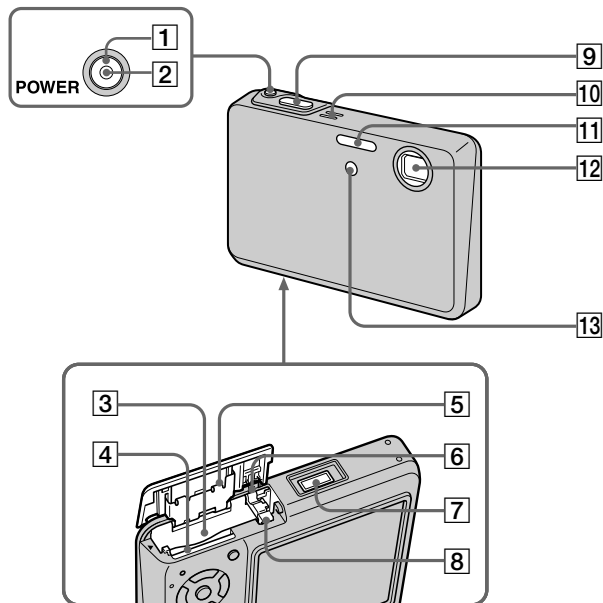

- 1 **Tasto POWER** (21)
- 2 **Spia POWER** (21)
- 3 **Fessura per inserimento batteria** (14)
- 4 **Fessura per inserimento "Memory Stick Duo"** (25)
- 5 **Coperchio della batteria/del "Memory Stick Duo"**
- 6 **Leva di prevenzione per la caduta della batteria** (14)
- 7 **Connettore multiplo** (16, 19)
- 8 **Leva di espulsione della batteria** (14)
- 9 **Pulsante di scatto** (30)
- 10 **Microfono** (88)
- 11 **Flash** (38)
- 12 **Obiettivo**
- 13 **Spia dell'autoscatto (37)/ l'illuminatore AF** (39, 129)

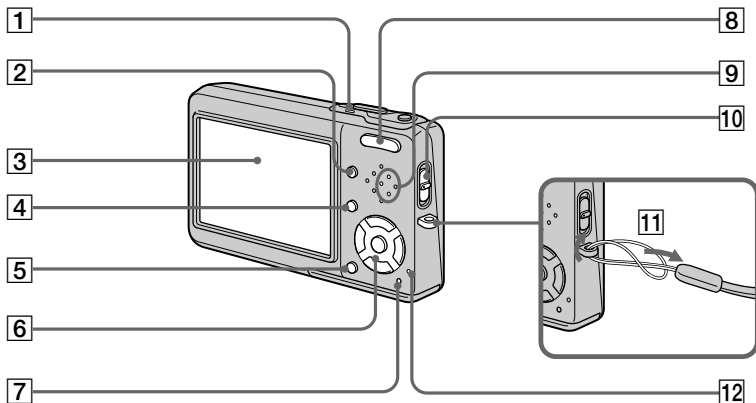

1 Spia $\frac{1}{2}$ /CHG (arancione) (15)

2 Tasto \square (Attivazione/
Disattivazione per display/
Retroilluminazione LCD) (33)

3 Schermo LCD

Per i dettagli relativi alle voci sullo schermo LCD, vedere da pagina 138 a 142.

4 Tasto MENU (55, 125)

5 Tasto $\frac{1}{2}$ / $\frac{1}{2}$ (Dimensione di
immagine/Cancela) (26, 51)

6 Tasto di controllo
Menu attivato: \blacktriangle / \blacktriangledown / \blacktriangleleft / \blacktriangleright / \bullet (21)/
Menu disattivato: $\frac{1}{2}$ / $\frac{1}{2}$ / $\frac{1}{2}$ / $\frac{1}{2}$
(38/37/33/36)

7 Tasto RESET (110)

8 Per la ripresa: Tasto dello zoom
(W/T) (34)

Per la visione:
Tasto $\frac{1}{2}$ / $\frac{1}{2}$ (Zoom di
riproduzione) (73)/
Tasto $\frac{1}{2}$ (Indice) (47)

9 Altoparlante

10 Interruttore del modo (22, 125)

$\frac{1}{2}$: Per riprendere i filmati

$\frac{1}{2}$: Per riprendere i fermi
immagine

\blacktriangleright : Per vedere o modificare le
immagini

11 Gancio per cinturino da polso
Applicazione del cinturino

Si consiglia di applicare il cinturino per
evitare di far cadere la macchina fotografica.

12 Spia di accesso (25)

Cyber-shot Station

Serve per caricare il pacco batteria o collegare la macchina fotografica al televisore o ad un computer, ecc.

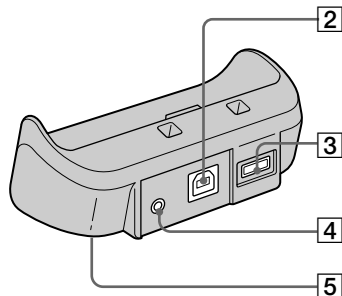
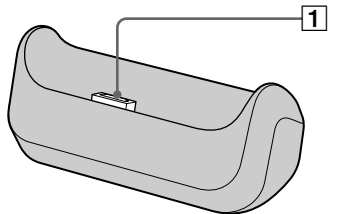

- 1 **Connettore per macchina fotografica**
- 2 **Pres a ψ (USB) (95)**
- 3 **Pres a DC IN (15)**
- 4 **Pres a A/V OUT (MONO) (48)**
- 5 **Foro per treppiede (superficie inferiore)**

Modo di collegare

Collegare la macchina fotografica come è illustrato.

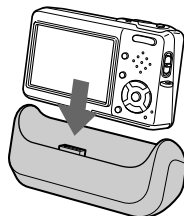

- Accertarsi che la macchina fotografica sia collegata saldamente alla Cyber-shot Station.

Modo di scollegare

Afferrare la macchina fotografica e la Cyber-shot Station (in dotazione) come è illustrato e scollegare la macchina fotografica.

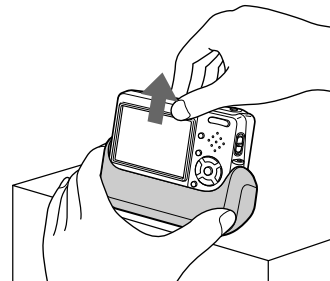

Applicazione di un treppiede

Fissare la macchina fotografica alla Cyber-shot Station prima di usare il supporto della macchina fotografica per treppiede in dotazione.

- Per il metodo di applicazione del treppiede consultare le istruzioni per l'uso in dotazione con il treppiede usato.

Modo di applicare il supporto della macchina fotografica per treppiede

Collegare la macchina fotografica alla Cyber-shot Station e poi inserire il supporto della macchina fotografica per treppiede nella direzione della freccia finché scatta.

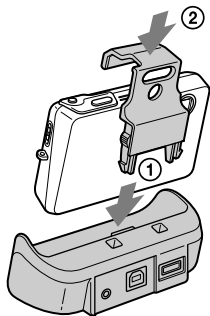

Modo di rimuovere il supporto della macchina fotografica per treppiede

Premere le linguette e tirare via il supporto della macchina fotografica per treppiede come è illustrato e poi scollegare la macchina fotografica dalla Cyber-shot Station.

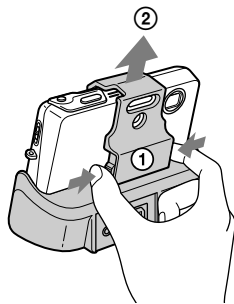

- Usare un treppiede con una vite di lunghezza inferiore a 5,5 mm. Non si è in grado di fissare saldamente la Cyber-shot Station ai treppiedi dotati di viti più lunghe e si potrebbe danneggiare la Cyber-shot Station.
- Applicare il treppiede in modo che la macchina fotografica sia stabile. Se si riprende con la macchina fotografica in una condizione instabile, la macchina fotografica potrebbe cadere provocando un danno o un malfunzionamento.
- Assicurarsi di spegnere la macchina fotografica prima di collegare la macchina fotografica alla Cyber-shot Station o di scollegare la macchina fotografica dalla Cyber-shot Station.
- **Non scollegare la macchina fotografica dalla Cyber-shot Station durante il collegamento USB, poiché i dati potrebbero essere alterati. Per disattivare il collegamento USB, vedere  a pagina 96 (Windows) o  a pagina 107 (Macintosh).**

Carica del pacco batteria

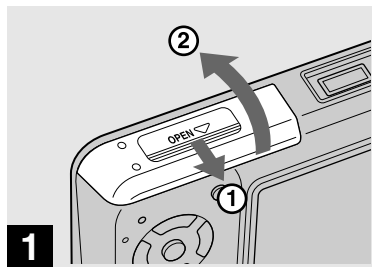

➔ **Aprire il coperchio della batteria/del “Memory Stick Duo”.**

Far scorrere il coperchio nella direzione della freccia.

- **Assicurarsi di spegnere la macchina fotografica quando si carica il pacco batteria (pagina 21).**
- La macchina fotografica funziona con il pacco batteria “InfoLITHIUM” NP-FT1 (Tipo T) (in dotazione). È possibile usare soltanto il pacco batteria di Tipo T (pagina 135).



➔ **Premere la leva di espulsione della batteria nella direzione della freccia.**

La leva di prevenzione per la caduta della batteria si apre verso di sé.

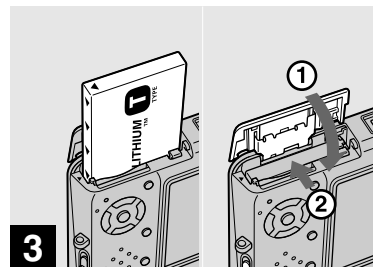

➔ **Installare il pacco batteria e poi chiudere il coperchio della batteria/del “Memory Stick Duo”.**

Accertarsi che il pacco batteria sia saldamente inserito fino in fondo e poi chiudere il coperchio.

Fessura per inserimento della batteria

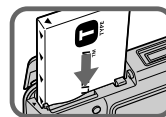

Inserire il pacco batteria in modo che la punta dei contrassegni ▲ sul lato del pacco batteria sia rivolta verso la punta del contrassegno ▲ sulla fessura per l’inserimento della batteria.

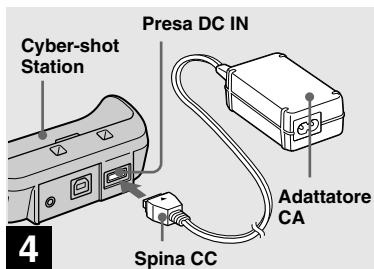

- ➔ Collegare l'adattatore CA (in dotazione) alla presa DC IN sulla Cyber-shot Station (in dotazione).

Collegare la spina CC con il contrassegno ▲ rivolto in alto.

- Non cortocircuitare la spina CC dell'adattatore CA con un oggetto metallico, poiché ciò può causare un malfunzionamento.
- Pulire la spina CC dell'adattatore CA con un tamponcino di cotone asciutto. Non usare la spina sporca. L'uso della spina sporca può causare la carica irregolare del pacco batteria.



- ➔ Collegare il cavo di alimentazione di rete all'adattatore CA e ad una presa a muro.

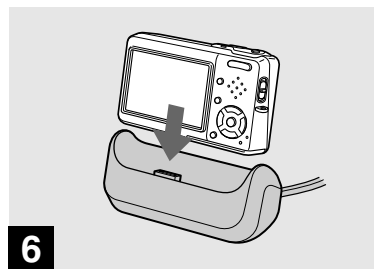

- ➔ Collegare la macchina fotografica alla Cyber-shot Station.

Collegare la macchina fotografica come è illustrato. Accertarsi che la macchina fotografica sia collegata saldamente alla Cyber-shot Station. Quando la carica inizia, la spia $\frac{1}{4}$ /CHG si illumina.

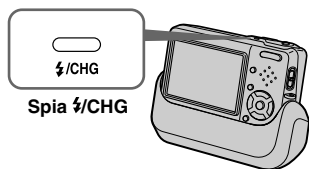

Spia ⚡/CHG

La spia ⚡/CHG si spegne quando la carica è completata.

- Quando la carica è completata, rimuovere la macchina fotografica dalla Cyber-shot Station.

Scollegamento dell'adattatore CA dalla Cyber-shot Station

Tenere la spina CC e la Cyber-shot Station come è illustrato e scollegare il cavo.

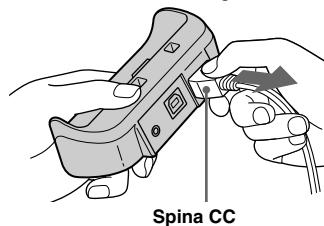

Spina CC

Per caricare il pacco batteria usando soltanto l'adattatore CA

È possibile caricare il pacco batteria senza la Cyber-shot Station, come durante i viaggi. Collegare la spina CC dell'adattatore CA alla macchina fotografica con il contrassegno ▲ rivolto come è illustrato.

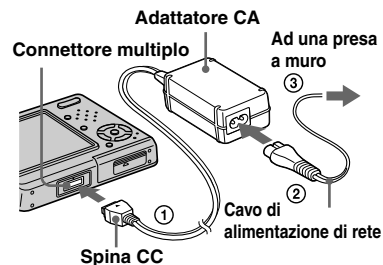

- **Assicurarsi di spegnere la macchina fotografica quando si carica il pacco batteria (pagina 21).**
- Quando si sistema la macchina fotografica, accertarsi che lo schermo LCD sia rivolto in alto.
- Dopo aver caricato il pacco batteria, scollegare l'adattatore CA sia dal connettore multiplo della macchina fotografica che dalla presa a muro.

Indicatore di batteria rimanente

L'indicatore di batteria rimanente sullo schermo LCD visualizza il tempo rimanente per la ripresa o la visione.

Indicatore di batteria rimanente



Tempo rimanente

- Il tempo rimanente visualizzato può non essere corretto in certe circostanze o condizioni.

Tempo di carica

Tempo approssimativo per caricare un pacco batteria completamente scarico usando l'adattatore CA ad una temperatura di 25°C.

Pacco batteria	Tempo di carica (min.)
NP-FT1 (in dotazione)	Circa 150

- Il tempo di carica potrebbe allungarsi in certe circostanze o condizioni.

Per rimuovere il pacco batteria

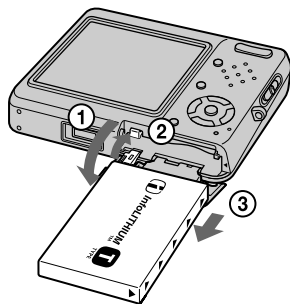

Aprire il coperchio della batteria/del "Memory Stick Duo" e la leva di prevenzione per la caduta della batteria, poi tenere la macchina fotografica in modo che sia rivolta in giù e rimuovere il pacco batteria.

- Fare attenzione a non lasciar cadere il pacco batteria quando lo si rimuove.

Numero di immagini e durata della batteria che possono essere registrate/viste

Le tabelle indicano la durata approssimativa della batteria e il numero approssimativo di immagini che possono essere registrate/viste quando si riprendono le immagini nel modo normale con un pacco batteria completamente carico (in dotazione) ad una temperatura di 25°C. I numeri di immagini che possono essere registrate o viste tengono conto di quando è necessario cambiare il “Memory Stick Duo”. Tenere presente che i numeri reali possono essere inferiori rispetto a quelli indicati a seconda delle condizioni d’uso.

- La capacità della batteria diminuisce con l’uso ripetuto della macchina fotografica e con il passar del tempo (pagina 136).

Ripresa di fermi immagine

In condizioni normali¹⁾

Dimensione di immagine	NP-FT1 (in dotazione)		
	Retro-illuminazione LCD	Numero di immagini	Durata della batteria (min.)
5M	Acceso	Circa 180	Circa 90
	Spento	Circa 210	Circa 105
VGA (E-Mail)	Acceso	Circa 180	Circa 90
	Spento	Circa 210	Circa 105

¹⁾ Ripresa nelle seguenti situazioni:

-  (Qual. imm.) è impostato su [Fine]
- Ripresa una volta ogni 30 secondi
- Lo zoom viene cambiato alternativamente tra i lati W e T
- Il flash lampeggia una ogni due volte
- La macchina fotografica si accende e si spegne una ogni dieci volte
- [Modo AF] è impostato su [Singola] sulla schermata di impostazione

Il metodo di misurazione si basa sullo standard CIPA. (CIPA: Camera & Imaging Products Association)

Visione dei fermi immagine²⁾

Dimensione di immagine	NP-FT1 (in dotazione)	
	Numero di immagini	Durata della batteria (min.)
5M	Circa 3800	Circa 180
VGA (E-Mail)	Circa 3800	Circa 180

²⁾ Visione di immagini singole in ordine ad intervalli di circa tre secondi

Uso dell'adattatore CA

Ripresa di filmati³⁾

NP-FT1 (in dotazione)	
Retroilluminazione LCD attivata	Retroilluminazione LCD disattivata
Circa 80 min.	Circa 100 min.

³⁾ Ripresa continua di filmati con la dimensione dell'immagine [160]

- Il numero di immagini e la durata della batteria che possono essere registrate/viste diminuiscono nelle seguenti condizioni:
 - La temperatura dell'ambiente circostante è bassa
 - Viene usato il flash
 - La macchina fotografica è stata accesa e spenta molte volte
 - Si usa spesso lo zoom
 - [Retroill. LCD] è impostato su [Luminoso] sulla schermata di impostazione
 - [Modo AF] è impostato su [Monitor] sulla schermata di impostazione
 - L'energia della batteria è quasi esaurita

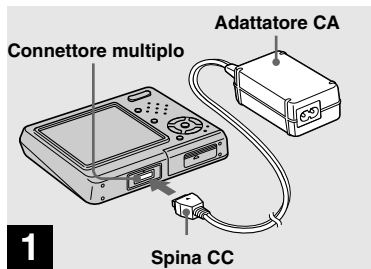

- ➔ **Collegare l'adattatore CA (in dotazione) al connettore multiplo della macchina fotografica.**

Quando si sistema la macchina fotografica, accertarsi che lo schermo LCD sia rivolto in alto.

Collegare la spina CC con il contrassegno ▲ rivolto in alto.

- Collegare l'adattatore CA ad una presa a muro vicina e facilmente accessibile. Se si verifica qualche problema quando si usa l'adattatore, spegnere immediatamente la macchina fotografica scollegando la spina dalla presa a muro.

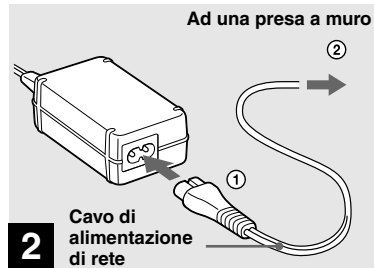

- ➔ **Collegare il cavo di alimentazione di rete all'adattatore CA e poi ad una presa a muro.**

- Non usare l'adattatore CA in uno spazio limitato, come fra una parete e un mobile.
- Dopo aver usato l'adattatore CA, scollegarlo sia dal connettore multiplo della macchina fotografica che dalla presa a muro.
- L'unità non è scollegata dalla fonte di alimentazione CA per tutto il tempo che è collegata alla presa a muro anche se l'unità stessa è stata spenta.

Uso della macchina fotografica all'estero

Fonti di alimentazione

Con l'adattatore CA/cavo di alimentazione (in dotazione) è possibile usare la macchina fotografica in qualsiasi paese o area con corrente alternata tra 100 V e 240 V, 50/60 Hz. Se necessario, usare un adattatore per spina CA disponibile in commercio [a], a seconda del tipo di presa a muro [b].

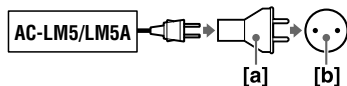

- Non usare un trasformatore elettronico (convertitore da viaggio), poiché può causare un malfunzionamento.

Accensione/spengimento della macchina fotografica

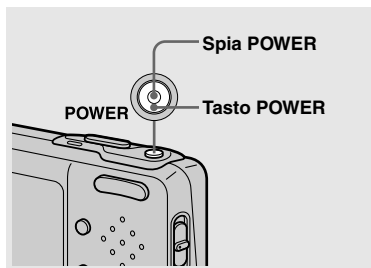

➔ Premere POWER.

La spia POWER (verde) si illumina e l'accensione è eseguita. Quando si accende la macchina fotografica per la prima volta, appare la schermata Impostazione Orologio (pagina 22).

Spegnimento della macchina fotografica

Premere di nuovo POWER. La spia POWER si spegne e la macchina fotografica si spegne.

Funzione di autospegnimento

Se non si usa la macchina fotografica per circa tre minuti durante la ripresa o la visione o quando si esegue impostazione, la macchina fotografica si spegne automaticamente per evitare il consumo della batteria. La funzione di autospegnimento è operativa soltanto quando la macchina fotografica sta funzionando con un pacco batteria. La funzione di autospegnimento non è operativa anche nelle seguenti circostanze.

- Quando si vedono i filmati
- Quando si esegue la proiezione di diapositive
- Quando un connettore è inserito nella presa Ψ (USB) o nella presa A/V OUT (MONO) con la macchina fotografica collegata alla Cyber-Shot Station

Modo di usare il tasto di controllo

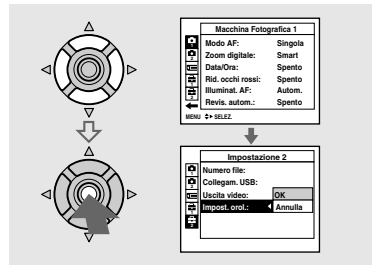



Per cambiare le impostazioni attuali della macchina fotografica, richiamare il menu o la schermata di impostazione (pagina 56) e usare il tasto di controllo per effettuare le modifiche.

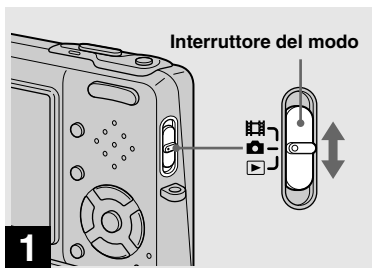

Per impostare una voce del menu, premere $\blacktriangle/\blacktriangledown/\blacktriangleleft/\blacktriangleright$ sul tasto di controllo per selezionare la voce e l'impostazione desiderate ed effettuare l'impostazione. Per impostare una voce del impostazione, premere $\blacktriangle/\blacktriangledown/\blacktriangleleft/\blacktriangleright$ sul tasto di controllo per selezionare la voce e l'impostazione desiderate, poi premere \bullet per effettuare l'impostazione.

Impostazione della data e dell'ora



➔ Impostare l'interruttore del modo su .

- Per cambiare la data e l'ora sulla schermata di impostazione, selezionare [Impost. orol.] in  (Impostazione 2) (pagine 56 e 131), ed eseguire il procedimento dal punto **3**.

- È anche possibile eseguire questa operazione quando l'interruttore del modo è impostato su  o .

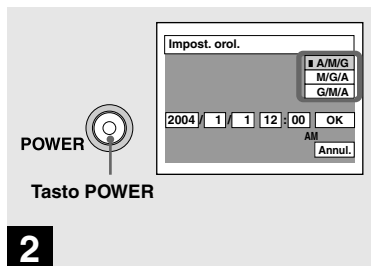

➔ Premere POWER per accendere la macchina fotografica.

La spia POWER (verde) si illumina e sullo schermo LCD appare la schermata Impostazione Orologio.

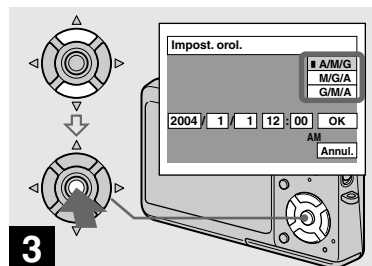

➔ Selezionare il formato desiderato di visualizzazione della data con ▲/▼ sul tasto di controllo e poi premere ●.

Selezionare fra [A/M/G] (anno/mese/giorno), [M/G/A] (mese/giorno/anno) o [G/M/A] (giorno/mese/anno).

- Se la batteria ricaricabile (pagina 133), che fornisce l'energia per salvare i dati dell'ora, si scarica, appare di nuovo la schermata Impostazione Orologio. Se ciò si verifica, reimpostare la data e l'ora iniziando dal punto **3** sopra.

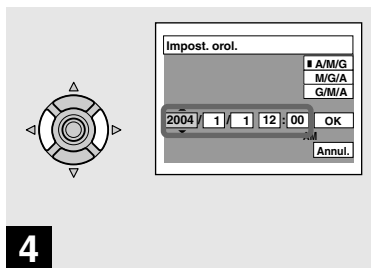

4

➔ Selezionare la voce dell'anno, del mese, del giorno, dell'ora o del minuto da impostare con ◀/▶ sul tasto di controllo.

La voce da impostare è indicata con ▲/▼.

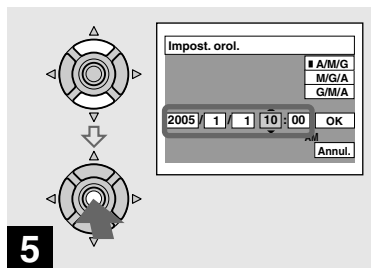

5

➔ Impostare il valore numerico con ▲/▼ sul tasto di controllo e poi premere ● per immetterlo.

Dopo aver immesso il numero, ▲/▼ si sposta sulla voce successiva. Ripetere questi punti 4 e 5 finché tutte le voci sono state impostate.

- Se si è selezionato [G/M/A] al punto 3, impostare l'ora con il ciclo a 24 ore.
- Mezzanotte è indicata con 12:00 AM e mezzogiorno con 12:00 PM.

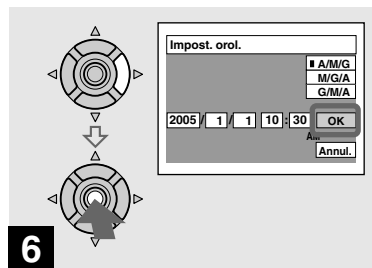

6

➔ Selezionare [OK] con ▶ sul tasto di controllo e poi premere ●.

La data e l'ora sono immesse e l'orologio inizia a segnare l'ora.

- Per annullare l'impostazione della data e dell'ora, selezionare [Annul.] con ▲/▼/◀/▶ sul tasto di controllo e poi premere ●.

Modifica dell'impostazione della lingua

È possibile modificare il display della schermata come le voci del menu, gli avvertimenti e i messaggi nella propria lingua desiderata.

Per modificare l'impostazione della lingua, selezionare **A** (Lingua) in **S** (Impostazione 1) sulla schermata di impostazione (pagine 56 e 130) e selezionare la lingua desiderata.

Inserimento e rimozione di un "Memory Stick Duo"

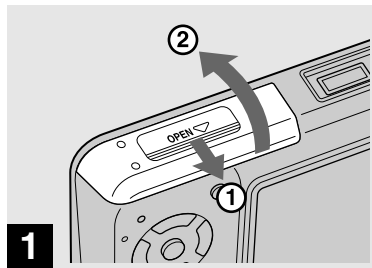

➔ **Aprire il coperchio della batteria/del "Memory Stick Duo".**

Far scorrere il coperchio nella direzione della freccia.

- **Quando si usa questa macchina fotografica, l'adattatore per Memory Stick Duo (in dotazione) non è necessario.**
- Per i dettagli sul "Memory Stick Duo", vedere a pagina 134.



➔ **Inserire il "Memory Stick Duo".**

Inserire completamente un "Memory Stick Duo" finché scatta come è illustrato.

- Quando si inserisce un "Memory Stick Duo", accertarsi della direzione ed inserirlo completamente nel connettore. Se il "Memory Stick Duo" non è inserito correttamente, si potrebbe non essere in grado di registrare o visualizzare le immagini con il "Memory Stick Duo". Inoltre si potrebbe verificare un malfunzionamento sia della macchina fotografica che del "Memory Stick Duo".



➔ **Chiudere il coperchio della batteria/del "Memory Stick Duo".**

Per rimuovere un "Memory Stick Duo"

Aprire il coperchio della batteria/del "Memory Stick Duo" e poi spingere il "Memory Stick Duo" per farlo fuoriuscire.

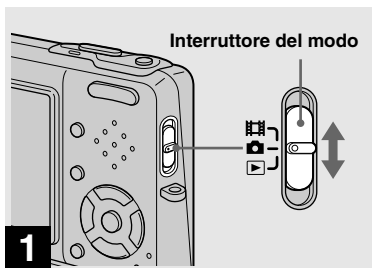

- **Quando la spia di accesso è illuminata, la macchina fotografica sta registrando o leggendo un'immagine. Non rimuovere mai il "Memory Stick Duo" o non spegnere mai la macchina fotografica in questo momento. I dati potrebbero essere alterati.**

Impostazione della dimensione del fermo immagine

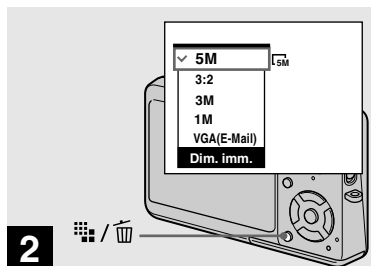

➔ Impostare l'interruttore del modo su  e accendere la macchina fotografica.





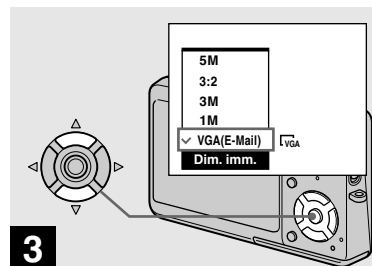

➔ Premere  /  (Dimensione di immagine).

Appare l'impostazione della dimensione di immagine.

- Per i dettagli sulla dimensione dell'immagine, vedere a pagina 27.



➔ Selezionare la dimensione desiderata dell'immagine con  /  sul tasto di controllo.

La dimensione dell'immagine è impostata. Al completamento dell'impostazione, premere  /  (Dimensione di immagine) per far scomparire l'impostazione della dimensione di immagine dallo schermo LCD.

- La dimensione dell'immagine selezionata a questo punto si conserva anche quando si spegne la macchina fotografica.

Dimensione e qualità dell'immagine

È possibile scegliere la dimensione dell'immagine (numero di pixel) e la qualità dell'immagine (rapporto di compressione) in base al tipo di immagini che si desidera riprendere.

La dimensione dell'immagine è indicata dal numero di pixel (punti) (orizzontali × verticali) che compongono un'immagine. Per esempio, un'immagine di dimensione 5M (2592×1944) indica che ci sono 2592 pixel orizzontalmente e 1944 pixel verticalmente. Maggiore è il numero di pixel e più grande è la dimensione dell'immagine.

È possibile selezionare dalla qualità dell'immagine Fine (alta qualità) o Standard. Ciascuna usa un rapporto diverso di compressione.

Quando si seleziona Fine, la qualità dell'immagine migliora mentre la dimensione dell'immagine aumenta, ma anche la quantità dei dati registrati aumenta e il numero di immagini che si possono registrare su un "Memory Stick Duo" diminuisce. Fare riferimento alla tabella a destra e scegliere la dimensione dell'immagine e la qualità dell'immagine appropriate al tipo di immagini che si desidera riprendere.

Breve descrizione della dimensione dell'immagine

La seguente illustrazione mostra un'immagine sommaria usando la dimensione massima dell'immagine e quella minima.

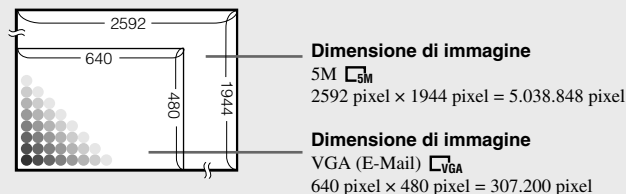

Esempi basati sulla dimensione dell'immagine

Dimensione di immagine		Note per l'uso
5M ¹⁾ (2592×1944)	Più grande ↑ ↓ Più piccola	<ul style="list-style-type: none">• Per salvare le immagini importanti, stampare nel formato A4 o stampare le immagini ad alta densità nel formato A5• Per stampare nel formato cartolina• Per registrare un numero maggiore di immagini• Per allegare le immagini ad e-mail o per creare home page
3:2 ²⁾ (2592×1728)		
3M (2048×1536)		
1M (1280×960)		
VGA (E-Mail) (640×480)		

¹⁾ L'impostazione in fabbrica è [5M]. È la qualità migliore dell'immagine su questa macchina fotografica.

²⁾ Le immagini vengono registrate nello stesso rapporto di aspetto 3:2 della carta da stampa per foto delle cartoline, ecc.

Esempi basati sulla qualità dell'immagine

Qualità dell'immagine (rapporto di compressione)		Note per l'uso
Fine	Compressione bassa (aspetto migliore)	• Per registrare o stampare con la qualità migliore dell'immagine. • Per registrare un numero maggiore di immagini.
Standard	Compressione alta (normale)	

Numero di fermi immagine che possono essere registrati

Il numero di immagini che possono essere salvate in un "Memory Stick Duo"¹⁾

Il numero di immagini che possono essere salvate quando [Qual. imm.] è impostato su [Fine] ([Standard])²⁾ è indicato sotto.

- La seguente tabella mostra il numero approssimativo di immagini che possono essere registrate su un "Memory Stick Duo" che è stato formattato con questa macchina fotografica.

(Unità: Numero di immagini)

Capacità Dimensione di immagine	16MB	32MB	64MB	128MB	256MB	512MB
5M	6 (11)	12 (23)	25 (48)	51 (96)	92 (174)	188 (354)
3:2	6 (11)	12 (23)	25 (48)	51 (96)	92 (174)	188 (354)
3M	10 (18)	20 (37)	41 (74)	82 (149)	148 (264)	302 (537)
1M	24 (46)	50 (93)	101 (187)	202 (376)	357 (649)	726 (1320)
VGA (E-Mail)	97 (243)	196 (491)	394 (985)	790 (1975)	1428 (3571)	2904 (7261)

¹⁾ Quando [Modo REG] è impostato su [Normale].

Per il numero di immagini che possono essere salvate in altri modi, vedere a pagina 124.

²⁾ Per ulteriori informazioni sul modo della qualità dell'immagine (rapporto di compressione), vedere a pagina 56.

- Quando le immagini registrate usando i modelli Sony precedenti vengono riprodotte su questa macchina fotografica, il display può variare dalla dimensione effettiva dell'immagine.
- Quando si vedono le immagini sullo schermo LCD della macchina fotografica, queste sembrano tutte della stessa dimensione.
- Il numero di immagini della ripresa può essere diverso da questi valori a seconda del modo di ripresa, delle condizioni di ripresa e del soggetto.
- Quando il numero di immagini rimanenti per la ripresa è superiore a 9.999, sullo schermo LCD appare l'indicatore ">9999".
- È possibile modificare in seguito la dimensione delle immagini (funzione di ridimensionamento, vedere a pagina 79).

Ripresa di base dei fermi immagine — Usando il modo di regolazione automatica

Per tenere correttamente la macchina fotografica



Quando si riprendono le foto con la macchina fotografica, stare attenti che le dita non blocchino la parte dell'obiettivo, l'emettitore del flash o il microfono. (pagina 10)

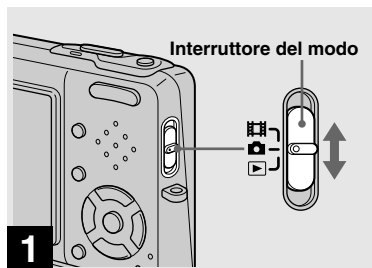

➔ Impostare l'interruttore del modo su  e accendere la macchina fotografica.

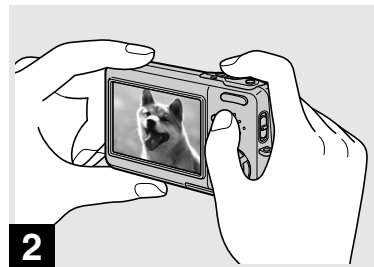

➔ Tenere fermamente la macchina fotografica con entrambe le mani e posizionare il soggetto al centro del quadro di messa a fuoco.

- La distanza focale minima da un soggetto è di circa 50 cm. Per riprendere soggetti a distanze inferiori a questa, usare il modo dei primi piani (Macro) (pagina 36).
- Il quadro che appare sullo schermo LCD mostra il campo di regolazione della messa a fuoco (telemetro AF, pagina 59).



➔ **Mantenere premuto a metà il pulsante di scatto.**

Il segnale acustico suona, ma l'immagine non è ancora registrata. Quando l'indicatore di blocco AE/AF smette di lampeggiare e rimane costantemente illuminato, la macchina fotografica è pronta per la ripresa.

(A seconda del soggetto lo schermo LCD può essere bloccato per una frazione di secondo).

- Se si rilascia il pulsante di scatto, la ripresa viene annullata.
- È possibile continuare a riprendere anche quando la macchina fotografica non emette il segnale acustico, ma in questo caso la messa a fuoco non è impostata correttamente.
- Il segnale acustico non suona quando [Segn. acustico] è impostato su [Spento] sulla schermata di impostazione (pagina 130).

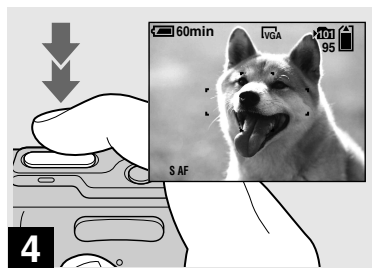



➔ **Premere completamente in giù il pulsante di scatto.**

Si sente uno scatto. L'immagine viene registrata nel "Memory Stick Duo". L'immagine registrata viene visualizzata per circa due secondi (Revisione automatica, pagina 129).



- Quando si usa la macchina fotografica con un pacco batteria, se non si usa la macchina fotografica per un po' durante la registrazione o la riproduzione, la macchina fotografica si spegne automaticamente per evitare il consumo della batteria (pagina 21).

Interruttore del modo

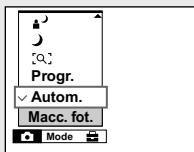
Quando si imposta l'interruttore del modo su , le funzioni che si possono usare cambiano nel seguente modo secondo  (Macc. fot.) nel menu.



Ripresa automatica di fermi immagine [Autom.]

La messa a fuoco, l'esposizione e il bilanciamento del bianco si regolano automaticamente secondo le necessità per consentire una ripresa facile. Inoltre, la qualità dell'immagine è impostata su [Fine] (pagina 56), il quadro del telemetro AF è impostato su [Multi AF] e il modo di misurazione esposimetrica è impostato su [Multipla] (pagine 59 e 65). Soltanto , [Mode] (Modo REG) e  (Impostazione) appaiono nel menu.

Ripresa programmata di fermi immagine [Progr.]

Le regolazioni necessarie vengono eseguite automaticamente come per la ripresa automatica di fermi immagine, ma è anche possibile cambiare la messa a fuoco ed altre regolazioni nel modo desiderato. Inoltre è anche possibile impostare le funzioni di ripresa desiderate usando il menu (pagine 55 e 125).

 (Modo lente di ingrandimento) (pagina 41)

 (Modo crepuscolo) (pagina 41)

 (Modo ritratto al crepuscolo) (pagina 41)

 (Modo panorama) (pagina 41)

 (Modo neve) (pagina 42)



 (Modo spiaggia) (pagina 42)

 (Modo otturatore ad alta velocità) (pagina 42)

 (Modo fuochi d'artificio) (pagina 42)

 (Modo candela) (pagina 42)

Per cambiare il metodo di ripresa

- 1 Impostare l'interruttore del modo su .
- 2 Premere MENU.
- 3 Selezionare  (Macc. fot.) con ◀ sul tasto di controllo.
- 4 Selezionare il modo di ripresa desiderato con ▲/▼ sul tasto di controllo.

Messa a fuoco automatica

Quando si tenta di riprendere un soggetto che è difficile da mettere a fuoco, l'indicatore di blocco AE/AF cambia e lampeggia lentamente. Inoltre il segnale acustico per il blocco di AE non suona.

La funzione di messa a fuoco automatica può avere difficoltà ad operare nelle seguenti condizioni. In questi casi, rilasciare il pulsante di scatto, poi ricomporre l'inquadratura e mettere di nuovo a fuoco.

- Il soggetto è distante dalla macchina fotografica ed è scuro.
- Il contrasto tra il soggetto e il suo sfondo è scarso.
- Il soggetto è visto attraverso il vetro, come una finestra.
- Un soggetto veloce.
- Il soggetto riflette o ha una finitura lucida, come uno specchio o un corpo luminoso.
- Un soggetto lampeggiante.
- Un soggetto in controluce.

Ci sono due funzioni di messa a fuoco automatica: Il "quadro del telemetro AF" che imposta la posizione della messa a fuoco secondo la posizione e la dimensione del soggetto e il "modo AF" che imposta il tempo di inizio/fine della messa a fuoco. Per i dettagli vedere a pagina 59.

Controllo dell'ultima immagine ripresa — Revisione rapida

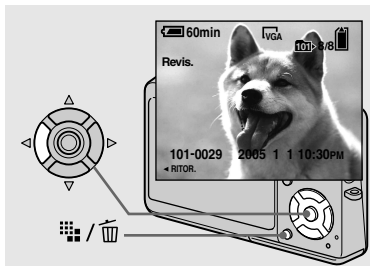

➔ Premere ◀ (Ⓢ) sul tasto di controllo.

Per ritornare al modo di ripresa normale, premere leggermente sul pulsante di scatto o premere di nuovo ◀ (Ⓢ).

Per cancellare l'immagine visualizzata sullo schermo LCD

- 1 Premere ☰ / ☲ (Cancella).
- 2 Selezionare [Cancella] con ▲ sul tasto di controllo e poi premere ●. L'immagine è cancellata.

- L'immagine potrebbe apparire irregolare subito dopo la riproduzione a causa dell'elaborazione dell'immagine.

Indicatori sullo schermo LCD durante la ripresa

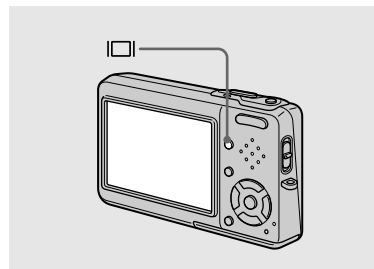

Ad ogni pressione di [□], il display cambia nel seguente ordine.

- Per una descrizione dettagliata degli indicatori, vedere a pagina 138.
- Per una descrizione dettagliata dell'istogramma, vedere a pagina 63.
- È possibile allungare il tempo rimanente della batteria disattivando la retroilluminazione LCD.
- Quando si riprendono/vedono i filmati, lo stato dello schermo LCD cambia nel seguente modo: Indicatori spenti → Retroilluminazione LCD disattivata → Indicatori accesi
- Questa impostazione viene conservata anche quando si spegne la macchina fotografica.

Uso della funzione dello zoom

Istogramma acceso (Le informazioni delle immagini possono anche visualizzarsi durante la riproduzione.)

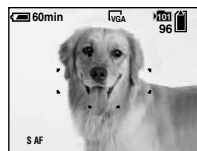

Indicatori spenti

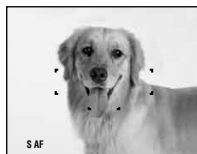

Retroilluminazione LCD disattivata

Indicatori accesi

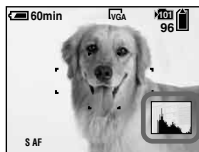

W (grandangolo) T (teleobiettivo)

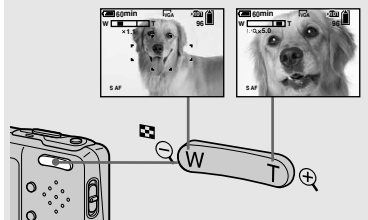

➔ **Premere i tasti dello zoom per scegliere la posizione desiderata dello zoom per la ripresa.**

Distanza focale minima dal soggetto

Circa 50 cm dalla superficie dell'obiettivo per entrambi i lati W/T

- Non è possibile cambiare la scala dello zoom mentre si riprendono i filmati (pagina 88).

Zoom

La macchina fotografica è dotata delle seguenti funzioni dello zoom.

Il metodo di ingrandimento e la scala dello zoom sono diversi secondo la dimensione dell'immagine e il tipo di zoom, perciò selezionare lo zoom in modo da adattarlo allo scopo della ripresa.

Zoom ottico

La regolazione del teleobiettivo e del grandangolo viene eseguita dall'obiettivo allo stesso modo di una macchina fotografica tradizionale con pellicola. Lo zoom ottico massimo è 3x.

Zoom digitale

La macchina fotografica è dotata dei seguenti due tipi di zoom digitale.

Smart zoom

L'immagine è ingrandita con quasi nessuna distorsione. Ciò consente di usare lo Smart zoom con la stessa sensazione dello zoom ottico.

La scala massima dello Smart zoom dipende dalla dimensione dell'immagine selezionata come è mostrato nella seguente tabella.

Zoom digitale di precisione

Tutte le dimensioni dell'immagine vengono ingrandite fino ad un massimo di 6x. La funzione di zoom digitale di precisione contorna e ingrandisce una certa parte dell'immagine, perciò la qualità dell'immagine si deteriora.



Zoom ottico

Zoom digitale di precisione

Dimensione di immagine	Scala massima dello Smart zoom	Scala massima dello zoom digitale di precisione
5M	—*	6x
3:2	—*	6x
3M	circa 3,8x	6x
1M	circa 6,1x	6x
VGA (E-Mail)	circa 12x	6x

* La scala massima dello zoom ottico è 3x.

- La scala massima dello Smart zoom e dello zoom digitale di precisione include la scala dello zoom ottico.
- Quando si usa lo Smart zoom, l'immagine sullo schermo LCD potrebbe sembrare scadente. Tuttavia, questo fenomeno non ha alcun effetto sull'immagine registrata.
- Non è possibile usare lo Smart zoom nel modo Multi Burst.

Per impostare lo zoom digitale

Impostare [Zoom digitale] su [Smart] o [Prec.] sulla schermata di impostazione (pagina 129).

(All'acquisto della macchina fotografica, [Zoom digitale] è impostato su [Smart].)

Quando si preme il tasto dello zoom, l'indicatore di dimensionamento in scala dello zoom appare sullo schermo LCD nel seguente modo.

Il lato W di questa linea è lo zoom ottico e il lato T è lo zoom digitale

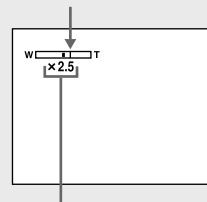

Indicatore di dimensionamento in scala dello zoom

- L'indicatore di dimensionamento in scala dello zoom è diverso a seconda del tipo di zoom.
 - Zoom ottico: **x**
 - Smart zoom: **SQx**
 - Zoom digitale di precisione: **PQx**
- Il quadro del telemetro AF non appare quando si usa lo zoom digitale. L'indicatore **AF** o **AF** lampeggia e AF funziona con priorità sui soggetti situati vicino al centro.

Ripresa dei primi piani — Macro



Il modo di registrazione dei primi piani (Macro) è usato quando si esegue la zoomata su soggetti come i fiori o gli insetti. Impostando lo zoom completamente sul lato W è consentito riprendere i soggetti ad una distanza di 8 cm. Tuttavia, la distanza minima focale varia secondo la posizione dello zoom. Perciò si consiglia di riprendere con lo zoom impostato completamente sul lato W.

Quando lo zoom è impostato completamente sul lato W:



Circa 8 cm dalla superficie dell'obiettivo

Quando lo zoom è impostato completamente sul lato T:



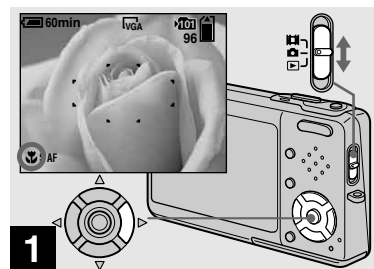



Circa 25 cm dalla superficie dell'obiettivo

- Si consiglia l'uso di Punto AF (pagina 59).
- Per riprendere a distanze ancora più vicine della registrazione dei primi piani (Macro), usare  (Modo lente di ingrandimento) (pagina 41).



➔ Impostare l'interruttore del modo su  e premere  sul tasto di controllo.

L'indicatore  (Macro) appare ingrandito sullo schermo LCD (pagina 130).

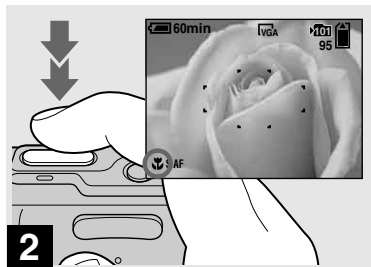

- Se il menu è attualmente visualizzato, premere prima MENU in modo che il menu scompaia.
- È anche possibile eseguire questa operazione quando l'interruttore del modo è impostato su .
- Non è possibile usare questa funzione quando  (Macc. fot.) nel menu è impostato su  (Modo lente di ingrandimento),  (Modo crepuscolo),  (Modo panorama),  (Modo fuochi d'artificio) e  (Modo candela).

Uso dell'autoscatto





➔ Centrare il soggetto nel quadro. Mantenere premuto a metà il pulsante di scatto per mettere a fuoco e poi premere completamente in giù il pulsante di scatto.

Per ritornare al modo di registrazione normale

Premere di nuovo  sul tasto di controllo. L'indicatore  scompare dallo schermo LCD.

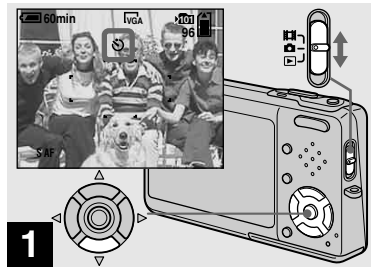
- Quando si riprende nel modo dei primi piani (Macro), il campo di messa a fuoco diventa molto stretto e l'intero soggetto potrebbe non essere a fuoco.
- Quando si riprende nel modo dei primi piani (Macro), la velocità AF diminuisce per mettere a fuoco con precisione i soggetti vicini.



➔ Impostare l'interruttore del modo su  e premere  sul tasto di controllo.

L'indicatore  (autoscatto) appare ingrandito sullo schermo LCD (pagina 130).

- Quando si registra con l'autoscatto, si consiglia di usare un treppiede. Se si mette la macchina fotografica direttamente in una posizione instabile per la registrazione, la macchina fotografica potrebbe cadere danneggiandosi o funzionando male.
- Se il menu è attualmente visualizzato, premere prima MENU in modo che il menu scompaia.
- È anche possibile eseguire questa operazione quando l'interruttore del modo è impostato su .



➔ Centrare il soggetto nel quadro. Mantenere premuto a metà il pulsante di scatto per mettere a fuoco e poi premere completamente in giù il pulsante di scatto.

La spia dell'autoscatto (pagina 10) lampeggia e un segnale acustico suona dopo aver premuto il pulsante di scatto finché l'otturatore funziona (circa 10 secondi dopo).



Per annullare l'autoscatto nel corso dell'operazione

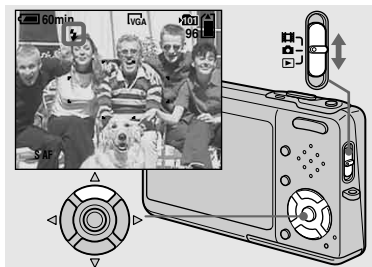

Premere di nuovo  sul tasto di controllo. L'indicatore  scompare dallo schermo LCD.

- Se si preme il pulsante di scatto mentre si sta in piedi di fronte alla macchina fotografica, la messa a fuoco e l'esposizione possono non essere impostate correttamente.

Selezione di un modo del flash



➔ **Impostare l'interruttore del modo su  e premere ripetutamente  () sul tasto di controllo per selezionare un modo del flash.**

L'indicatore del modo selezionato del flash appare ingrandito sullo schermo LCD (pagina 130). Ad ogni pressione di  () , l'indicatore cambia nel seguente modo.







Nessun indicatore (Automatico): Il flash lampeggia automaticamente quando si riprendono le immagini in un posto buio. L'impostazione in fabbrica è Autom.

 (Flash forzato): Il flash lampeggia indipendentemente dalla luminosità dell'ambiente circostante.

 SL (Sincronizzazione lenta): Il flash lampeggia indipendentemente dalla luminosità

dell'ambiente circostante. La velocità dell'otturatore è lenta in un posto buio, perciò è possibile riprendere nitidamente lo sfondo che è al di fuori della luce del flash.

 (Senza flash): Il flash non lampeggia.

- Se il menu è attualmente visualizzato, premere prima MENU in modo che il menu scompaia.
- La distanza di ripresa consigliata usando il flash è da circa 0,1 m a 1,7 m (W)/da 0,5 m a 1,6 m (T) (DSC-T3), da circa 0,1 m a 1,6 m (W)/da 0,5 m a 1,5 m (T) (DSC-T33) (Quando [ISO] è impostato su [Autom.] nelle impostazioni del menu).
- Il flash lampeggia due volte. La prima volta è il pre-flash che è usato per regolare la quantità di luce del flash e la seconda volta è il flash effettivo durante il quale l'immagine viene registrata.
- È possibile cambiare la luminosità del flash con   (Liv. flash) nelle impostazioni del menu (pagina 68). (Non è possibile cambiare la luminosità del flash mentre  (Macc. fot.) è impostato su [Autom.] nel menu.)
- Quando si usa il modo  SL (Sincronizzazione lenta) o  (Senza flash), la velocità dell'otturatore diventa lenta nei posti bui, perciò si consiglia di usare un treppiede.
- Mentre si carica il flash, la spia  CHG lampeggia. Al completamento della carica, la spia scompare e il modo del flash è pronto.
- L'impostazione del modo del flash viene conservata anche quando si spegne la macchina fotografica.

Per impedire che gli occhi dei soggetti appaiano di colore rosso

Il flash prelampeggia due volte o più prima della ripresa per ridurre il fenomeno degli occhi rossi.

Impostare [Rid. occhi rossi] su [Acceso] sulla schermata di impostazione (pagina 129). Sullo schermo LCD appare l'indicatore .



La riduzione degli occhi rossi impiega circa 1 secondo prima di riprendere effettivamente l'immagine, perciò tenere saldamente la macchina fotografica per evitare le vibrazioni. Inoltre, assicurarsi di dire al soggetto di restare fermo.

- La riduzione degli occhi rossi può non produrre gli effetti desiderati a seconda delle differenze individuali, della distanza dal soggetto, se il soggetto non vede il lampeggio iniziale o per altre condizioni. Inoltre, la riduzione degli occhi rossi è più efficace con l'illuminazione luminosa e quando si è più vicini al soggetto.

Ripresa delle immagini con l'illuminatore AF

L'illuminatore AF è luce di riempimento per mettere a fuoco più facilmente un soggetto che si trova in un ambiente buio. Sullo schermo LCD appare **CON** e l'illuminatore AF emette la luce rossa quando il pulsante di scatto viene premuto a metà finché la messa a fuoco è bloccata.

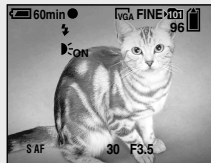

Quando questa funzione non è necessaria, impostare [Illuminat. AF] su [Spento] sulla schermata di impostazione (pagina 129).

- Se la luce dell'illuminatore AF non raggiunge sufficientemente il soggetto o il soggetto non ha il contrasto, non si ottiene la messa a fuoco. (Si consiglia una distanza approssimativa fino a 2,4 m (W)/3,7 m (T)).
- Si ottiene la messa a fuoco a condizione che la luce dell'illuminatore AF raggiunga il soggetto, anche se la luce è leggermente spostata dal centro del soggetto.
- Quando è impostata la distanza per la preselezione di messa a fuoco (pagina 62), l'illuminatore AF non funziona.

- Il quadro del telemetro AF non appare. L'indicatore **AF**, **AF** o **AF** lampeggia e AF funziona con priorità sui soggetti situati vicino al centro.
- L'illuminatore AF funziona soltanto quando **AF** (Macc. fot.) è impostato su [Autom.], [Progr.], **Q** (Modo lente di ingrandimento), **☾** (Modo ritratto al crepuscolo), **☸** (Modo neve), **☼** (Modo spiaggia) o **☸** (Modo candela) nel menu.
- L'illuminatore AF emette luce molto luminosa. Anche se non ci sono problemi di sicurezza, non si consiglia di guardare direttamente nell'emettitore dell'illuminatore AF a distanza ravvicinata.

Inserimento della data e dell'ora su un fermo immagine

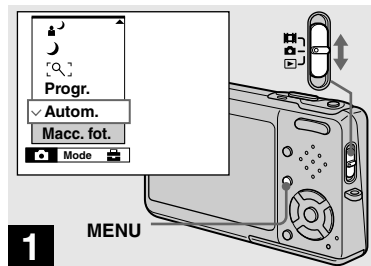

- ➔ Impostare l'interruttore del modo su **AF** e poi premere **MENU**.

Appare il menu.

- Quando le immagini sono riprese con la data e l'ora sovrimposte, in seguito la data e l'ora non possono essere eliminate.
- La data e l'ora non sono inserite nel modo Multi Burst.
- La data e l'ora non appaiono sullo schermo LCD durante la ripresa, ma sullo schermo LCD appare l'indicatore **DATE**. La data e l'ora reali appaiono in rosso nell'angolo in basso a destra soltanto durante la riproduzione.
- È anche possibile eseguire questa operazione con l'interruttore del modo impostato su **AF** o **▶**.

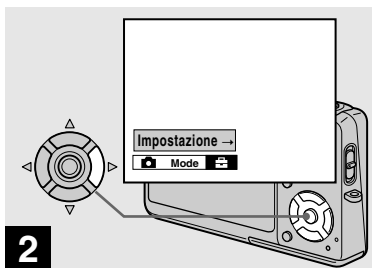

➔ Premere ► sul tasto di controllo per procedere a e poi premere di nuovo ►.

Appare la schermata di impostazione.

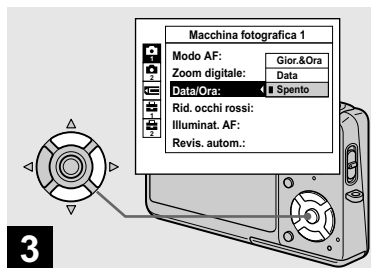

➔ Selezionare (Macchina fotografica 1) con ▲ sul tasto di controllo e poi premere ►. Selezionare [Data/Ora] con ▲/▼, e poi premere ►.

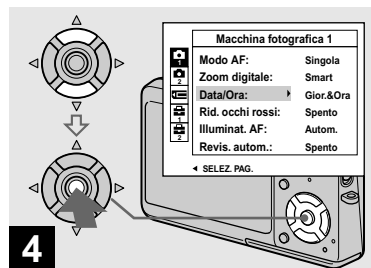

➔ Selezionare l'impostazione della data e dell'ora con ▲/▼ sul tasto di controllo e poi premere ●.

Gior.&Ora: Sovrimpone la data, l'ora e i minuti sull'immagine.

Data: Sovrimpone l'anno, il mese e il giorno sull'immagine.

Spento: Non sovrimpone la data e l'ora sull'immagine.

Dopo che l'impostazione è stata completata, premere prima MENU in modo da far scomparire il menu e riprendere l'immagine.

- Se si seleziona [Data], la data viene sovrimposta sull'immagine nell'ordine selezionato in "Impostazione della data e dell'ora" (pagina 22).
- L'impostazione della data e dell'ora viene conservata anche quando si spegne la macchina fotografica.

Ripresa secondo le condizioni della scena — Selezione della scena

È possibile riprendere più efficacemente selezionando il modo appropriato e poi premendo il pulsante di scatto.

Modo lente di ingrandimento

Il soggetto appare sullo schermo LCD ingrandito fino a 3,3x. Ciò consente di vedere i dettagli che altrimenti sarebbero difficili da confermare ad occhio nudo.

Distanza dal soggetto	Scala di ingrandimento
1 cm	3,3x
2 cm	2,1x
5 cm	1,0x
10 cm	0,5x
20 cm	0,3x



- La distanza focale da un soggetto è da circa 1 cm a 20 cm.
- Lo zoom ottico è bloccato sul lato W e non può essere usato.
- Quando si preme il tasto dello zoom, l'immagine viene ingrandita usando lo zoom digitale.

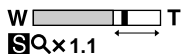

Modo crepuscolo

Consente di riprendere le scene notturne molto lontane senza perdere l'atmosfera scura dell'ambiente circostante.



- La velocità dell'otturatore rallenta, perciò si consiglia di usare un treppiede.

Modo ritratto al crepuscolo

È adatto per riprendere i ritratti in posti bui. Consente di riprendere immagini nitide di persone in posti bui senza perdere l'atmosfera scura dell'ambiente circostante.



- La velocità dell'otturatore rallenta, perciò si consiglia di usare un treppiede.

Modo panorama

Mette a fuoco soltanto un soggetto distante per riprendere i panorami, ecc.



Modo neve

Quando si riprendono le scene sulla neve o in altri posti in cui lo schermo intero appare bianco, usare questo modo per evitare i colori sbiaditi e registrare immagini nitide.



Modo spiaggia

Quando si riprendono le scene al mare o al lago, il colore blu dell'acqua viene registrato nitidamente.



Modo otturatore ad alta velocità

Usare questo modo per riprendere i soggetti in movimento all'esterno o in altri posti luminosi.



- La velocità dell'otturatore diventa più rapida, perciò le immagini riprese in posti bui diventano più scure.

Modo fuochi d'artificio

È possibile registrare i fuochi d'artificio nel loro completo splendore. La distanza della messa a fuoco è impostata sull'infinito.



- È possibile cambiare la velocità dell'otturatore impostando il valore di regolazione EV (pagina 62).
- La velocità dell'otturatore rallenta, perciò si consiglia di usare un treppiede.

Modo candela

È possibile registrare le feste, le cerimonie con le candele e le altre scene illuminate dalle candele senza rovinare l'atmosfera del lume di candela.



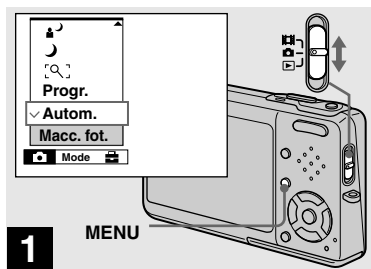

- La velocità dell'otturatore rallenta, perciò si consiglia di usare un treppiede.

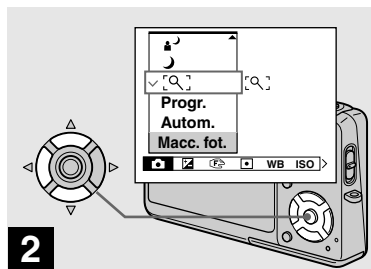

- ➔ Impostare l'interruttore del modo su  e poi premere MENU.

Appare il menu.



- ➔ Selezionare  (Macc. fot.) con ◀ sul tasto di controllo e poi selezionare il modo desiderato con ▲/▼.

Per ritornare al modo normale

Selezionare [Autom.] o [Progr.] con ▲/▼ sul tasto di controllo.

- L'impostazione di selezione della scena viene conservata anche quando si spegne la macchina fotografica.

Ripresa con la selezione della scena

Quando si riprende con la funzione di selezione della scena, la combinazione delle funzioni come il modo del flash è predeterminata affinché le impostazioni ottimali corrispondano alla scena. Vedere la seguente tabella per l'impostazione della funzione di ciascun modo di ripresa.

Funzione Modo di ripresa	Macro	Modo del flash	Quadro del telemetro AF	Preselezione della messa a fuoco	Esposizione a forcella	Bilanciamento del bianco	Livello del flash	Burst/ Raff. rap./ Multi Burst
	—		○	—	—	○	○	—
	—		○	∞	—	○	—	—
	○		○	○	—	Autom./	○	—
	—		○	∞	○	○	○	○
	○		○	○	○	○	○	○
	○		○	○	○	○	○	○
	○		○	○	○	○	○	○
	—		—	∞	—		—	—
	—		Centro AF	0.5m/1.0m/ 3.0m/7.0m	—		—	—

- indica che la funzione può essere impostata secondo le proprie preferenze.

Otturatore lento NR

La funzione di otturatore lento NR riduce i disturbi dalle immagini registrate, fornendo immagini nitide. Quando la velocità dell'otturatore è di 1/6 di secondo o più lenta, la macchina fotografica attiva automaticamente la funzione dell'otturatore lento NR e "NR" è indicato accanto all'indicatore della velocità dell'otturatore.



Premere completamente in giù il pulsante di scatto.

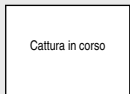

Poi lo schermo si annerisce.

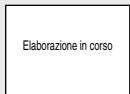

Infine, quando "Elaborazione in corso" scompare, l'immagine è stata registrata.

- Non muovere la macchina fotografica mentre appare "Cattura in corso". Per eliminare gli effetti della vibrazione, si consiglia di usare un treppiede.
- Quando viene impostata una velocità lenta dell'otturatore con la macchina fotografica, il processo potrebbe impiegare un po' di tempo.

Visione delle immagini sullo schermo LCD della macchina fotografica

Schermata singola
(ad immagine singola)



Schermata dell'indice
(a nove immagini)



Schermata dell'indice
(a sedici immagini)



È possibile vedere le immagini riprese con la macchina fotografica quasi subito sullo schermo LCD. È possibile selezionare i seguenti tre metodi per vedere le immagini.

Schermata singola (ad immagine singola)

È possibile vedere un'immagine per volta, visualizzata sullo schermo intero.

Schermata dell'indice (a nove immagini/a sedici immagini)

Nove o sedici immagini sono visualizzate simultaneamente in pannelli separati sullo schermo LCD.

- Per i dettagli sulla visione dei filmati, vedere a pagina 89.
- Per una descrizione dettagliata degli indicatori, vedere a pagina 141.

Visione di singole immagini

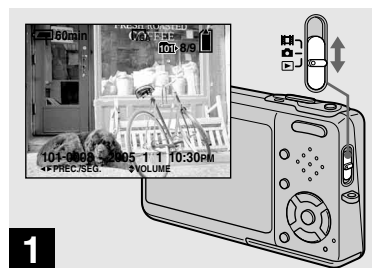

➔ Impostare l'interruttore del modo su  e accendere la macchina fotografica.

L'ultima immagine nella cartella di registrazione selezionata (pagina 72) appare sullo schermo LCD.

- L'immagine potrebbe apparire irregolare subito dopo la riproduzione a causa dell'elaborazione dell'immagine.

Visione della schermata dell'indice (a nove o sedici immagini)

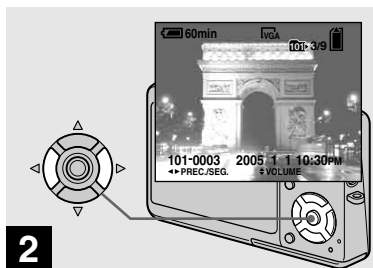

➔ Selezionare il fermo immagine desiderato con ◀/▶ sul tasto di controllo.

- ◀ : Per visualizzare l'immagine precedente
- ▶ : Per visualizzare l'immagine successiva

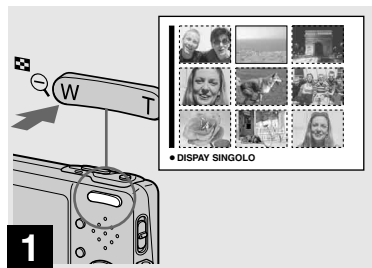

➔ Premere una volta ◻◻ (Indice).

Il display cambia alla **schermata dell'indice (a nove immagini)**.

Per visualizzare la successiva (precedente) schermata dell'indice

Premere ▲/▼/◀/▶ sul tasto di controllo per spostare il quadro giallo su/giù/a sinistra/a destra.

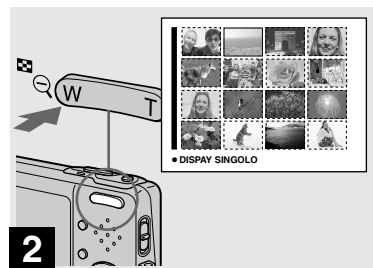

➔ Premere ◻◻ (Indice) di nuovo.

Il display cambia alla **schermata dell'indice (a sedici immagini)**.

Per visualizzare la successiva (precedente) schermata dell'indice

Premere ▲/▼/◀/▶ sul tasto di controllo per spostare il quadro giallo su/giù/a sinistra/a destra.

Visione delle immagini su uno schermo televisivo

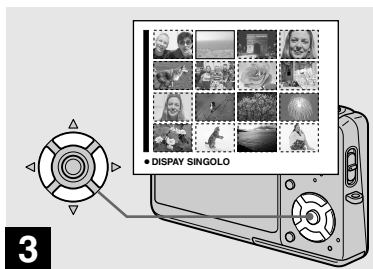

➔ Selezionare il fermo immagine desiderato con ▲/▼/◀/▶ sul tasto di controllo.

Viene selezionata l'immagine nel quadro giallo.

Per ritornare alla schermata ad immagine singola

Premere lo zoom T o premere ● sul tasto di controllo.

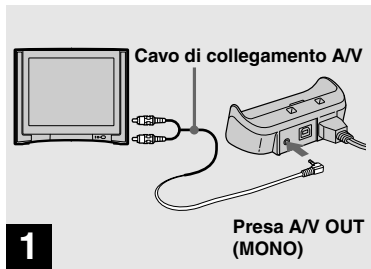

➔ Collegare il cavo di collegamento A/V (in dotazione) alla presa A/V OUT (MONO) della Cyber-shot Station (in dotazione) e le prese di ingresso audio/video del televisore.

Se il proprio televisore è dotato delle prese di ingresso stereo, collegare la spina audio (nera) del cavo di collegamento A/V alla presa audio sinistra.

- Quando il cavo USB è collegato alla Cyber-shot Station, rimuovere il cavo USB dalla Cyber-shot Station.
- Spegnerne sia la macchina fotografica che il televisore prima di collegare la macchina fotografica e il televisore con il cavo di collegamento A/V.

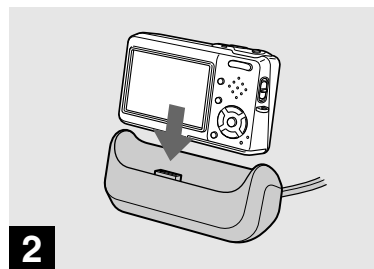

➔ Collegare la macchina fotografica alla Cyber-shot Station.

Collegare la macchina fotografica come è illustrato.

- Accertarsi che la macchina fotografica sia collegata saldamente alla Cyber-shot Station.

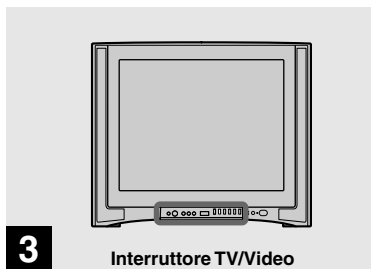

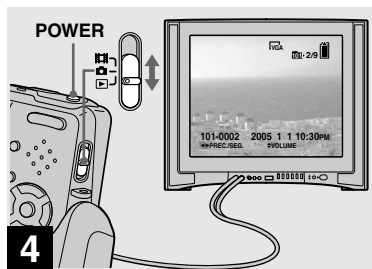

➔ **Accendere il televisore e impostare l'interruttore TV/Video su "Video".**

- Il nome e la posizione di questo interruttore possono variare a seconda del televisore. Per i dettagli vedere le istruzioni per l'uso in dotazione con il televisore.



➔ **Impostare l'interruttore del modo su  e accendere la macchina fotografica.**

Premere  /  sul tasto di controllo per selezionare l'immagine desiderata.

- Quando si usa la macchina fotografica all'estero, può essere necessario cambiare il segnale di uscita video per adattarlo a quello del sistema televisivo (pagina 131).

Visione delle immagini su uno schermo televisivo

Se si desidera guardare le immagini su uno schermo televisivo, è necessario avere un televisore con una presa di ingresso video e un cavo di collegamento A/V (in dotazione).

Il sistema di colore del televisore deve corrispondere a quello della macchina fotografica digitale a fermo immagine. Controllare i seguenti elenchi:

Sistema NTSC

America Centrale, Bolivia, Canada, Cile, Colombia, Corea, Ecuador, Filippine, Giamaica, Giappone, Isole Bahama, Messico, Perù, Stati Uniti, Surinam, Taiwan, Venezuela, ecc.

Sistema PAL

Australia, Austria, Belgio, Cina, Danimarca, Finlandia, Germania, Hong Kong, Italia, Kuwait, Malesia, Norvegia, Nuova Zelanda, Olanda, Polonia, Portogallo, Regno Unito, Repubblica Ceca, Repubblica Slovacca, Singapore, Spagna, Svezia, Svizzera, Thailandia, Ungheria, ecc.

Sistema PAL-M

Brasile

Sistema PAL-N

Argentina, Paraguay, Uruguay

Sistema SECAM

Bulgaria, Francia, Guiana, Iran, Iraq, Monaco, Russia, Ucraina, ecc.

Cancellazione delle immagini

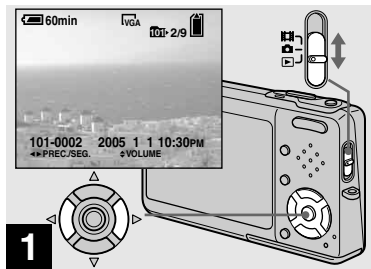

- ➔ Impostare l'interruttore del modo su **▶** e accendere la macchina fotografica. Premere **◀▶** sul tasto di controllo per selezionare l'immagine che si desidera cancellare.

- Tenere presente che non è possibile ripristinare le immagini cancellate.

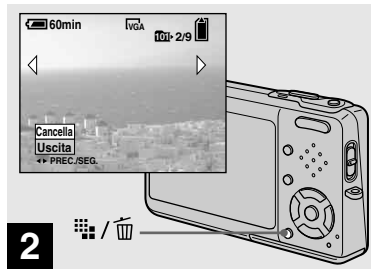

- ➔ Premere **⏏** / **🗑** (Cancella).

A questo punto l'immagine non è ancora stata cancellata.

- Non è possibile cancellare l'immagine protetta (pagina 77).

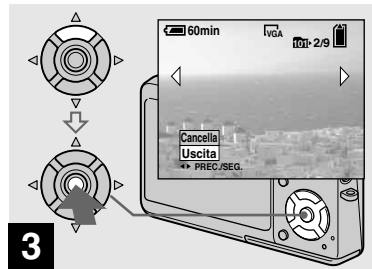

- ➔ Selezionare [Cancella] con **▲** sul tasto di controllo e poi premere **●**.

Appare il messaggio "Accesso" e l'immagine è stata cancellata.

Per continuare a cancellare altre immagini

Visualizzare l'immagine che si desidera cancellare con **◀▶** sul tasto di controllo. Poi selezionare [Cancella] con **▲** e premere **●**.

Per annullare la cancellazione

Selezionare [Uscita] con **▼** sul tasto di controllo e poi premere **●**.

Cancellazione delle immagini nel modo dell'indice (a nove o sedici immagini)

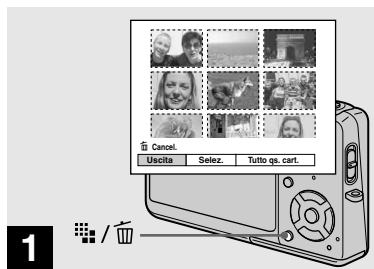

➔ Mentre è visualizzata una schermata dell'indice (a nove immagini/a sedici immagini) (pagina 47), premere / (Cancella).

- Tenere presente che non è possibile ripristinare le immagini cancellate.

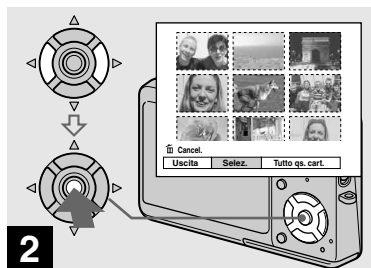

➔ Selezionare [Selez.] con / sul tasto di controllo e poi premere .

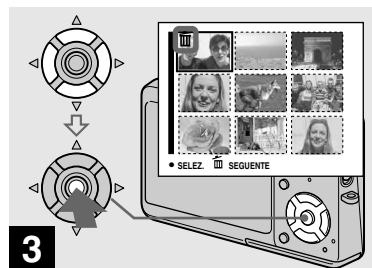

➔ Selezionare un'immagine che si desidera cancellare con / / / sul tasto di controllo e poi premere .

L'indicatore (Cancella) appare sull'immagine selezionata. A questo punto l'immagine non è ancora stata cancellata. Ripetere questo punto per tutte le immagini che si desiderano cancellare.

- Per annullare una selezione, selezionare l'immagine e poi premere di nuovo sul tasto di controllo in modo che l'indicatore scompaia.

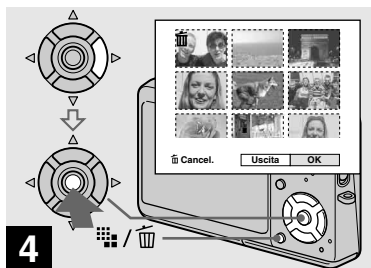

- 4** ➔ Premere / (Cancella) e selezionare [OK] con ► sul tasto di controllo e poi premere ●.

Appare il messaggio “Accesso” e le immagini con l’indicatore sono state cancellate.

Per annullare la cancellazione

Selezionare [Uscita] con ◀ sul tasto di controllo e poi premere ●.

Per cancellare tutte le immagini nella cartella

Selezionare [Tutto qs. cart.] con ► sul tasto di controllo al punto **2** e poi premere ●. Selezionare [OK] e poi premere ●. Tutte le immagini nella cartella che non sono protette vengono cancellate. Per annullare la cancellazione, selezionare [Annulla] e poi premere ●.

- È anche possibile cancellare i filmati (pagina 90).

Formattazione di un “Memory Stick Duo”

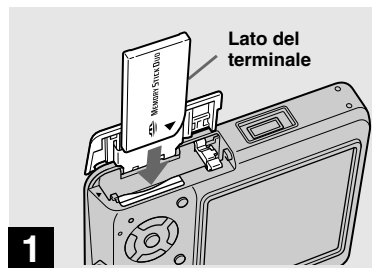

- 1** ➔ Inserire il “Memory Stick Duo” che si desidera formattare nella macchina fotografica.

- Il termine “formattazione” significa la preparazione di un “Memory Stick Duo” per registrare le immagini e questo processo viene anche denominato “inizializzazione”.
- Il “Memory Stick Duo” in dotazione con la macchina fotografica e il “Memory Stick Duo” disponibile in commercio sono già formattati e possono essere subito usati.
- **Tenere presente che la formattazione del “Memory Stick Duo” cancella tutti i dati nel “Memory Stick Duo” anche se le immagini sono protette e queste immagini non possono essere recuperate.**

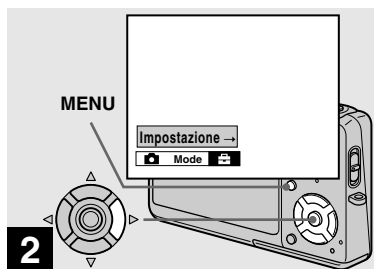

- ➔ Accendere la macchina fotografica e premere MENU. Premere ► sul tasto di controllo per procedere a e poi premere di nuovo ►.

Appare la schermata di impostazione.

- Questa operazione è disponibile indipendentemente dalla posizione in cui si trova l'interruttore del modo.

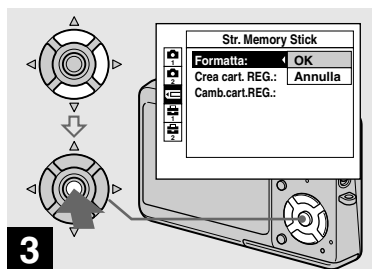

- ➔ Selezionare (Str. Memory Stick) con ▲/▼ sul tasto di controllo. Selezionare [Formatta] con ►, e poi premere ►. Selezionare [OK] con ▲, e poi premere ●.

Per annullare la formattazione

Selezionare [Annulla] con ▼ sul tasto di controllo e poi premere ●.

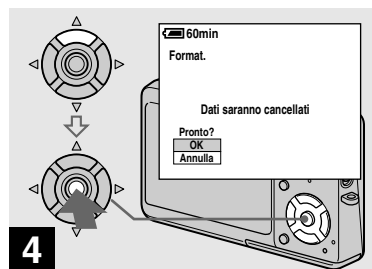

- ➔ Selezionare [OK] con ▲ sul tasto di controllo e poi premere ●.

Appare il messaggio “Formattazione in corso”. Quando questo messaggio scompare, la formattazione è completa.

Modo di impostare e far funzionare la macchina fotografica

L'uso dei menu e delle voci nella schermata di impostazione è descritto in seguito.

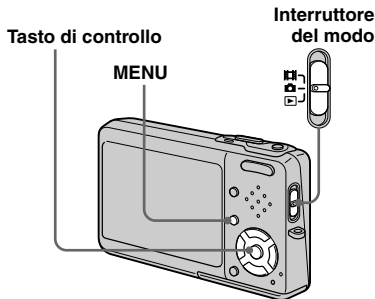

Modifica delle impostazioni del menu

1 Premere MENU.

Appare il menu.

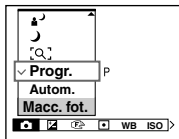

- Le voci visualizzate differiscono a seconda della posizione dell'interruttore del modo.

2 Premere ◀/▶ sul tasto di controllo per selezionare la voce che si desidera impostare.

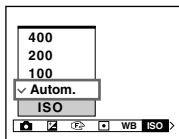

- Quando l'interruttore del modo è impostato su , premere ● sul tasto di controllo dopo aver selezionato la voce.

3 Premere ▲/▼ sul tasto di controllo per selezionare l'impostazione desiderata.

L'impostazione selezionata si ingrandisce e l'impostazione viene immessa.

Quando i contrassegni ▲/▼/◀/▶ appaiono con una voce

Ci sono delle voci che non si visualizzano sullo schermo. Premere ▲/▼/◀/▶ sul tasto di controllo per visualizzare queste voci.

Per disattivare il display del menu

Premere di nuovo MENU.

- Non è possibile selezionare le voci visualizzate in grigio.
- Per una descrizione dettagliata delle voci del menu, vedere a pagina 125.

Cambiamento delle voci nella schermata di impostazione

1 Premere MENU.

Appare il menu.

2 Premere ► sul tasto di controllo per procedere a e poi premere di nuovo ►.

Appare la schermata di impostazione.

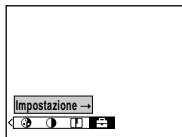

3 Premere ▲/▼/◀/▶ sul tasto di controllo per selezionare la voce che si desidera impostare.

Il quadro della voce selezionata diventa giallo.

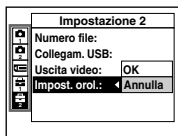

4 Premere ● sul tasto di controllo per immettere l'impostazione.

Per disattivare il display della schermata di impostazione

Premere di nuovo MENU.

Per ritornare al menu dalla schermata di impostazione

Premere ◀ sul tasto di controllo per ritornare alla posizione nel quadro al punto 3 e poi premere di nuovo ◀.

- Per una descrizione dettagliata delle voci di impostazione, vedere a pagina 129.

Decisione riguardo la qualità dei fermi immagine

È possibile selezionare la qualità dei fermi immagine da [Fine] (alta qualità) o [Standard].

Prima dell'operazione

Quando si riprendono i fermi immagine, impostare  (Macc. fot.) nel menu su una voce diversa da [Autom.] (pagine 55 e 125).

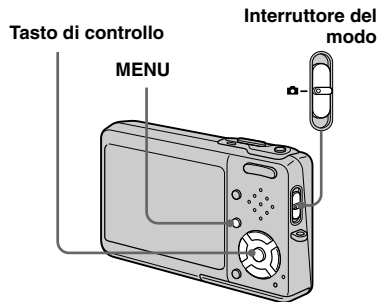

1 Impostare l'interruttore del modo su

2 Premere MENU.

Appare il menu.

3 Selezionare (Qual. imm.) con e poi selezionare la qualità desiderata dell'immagine con .

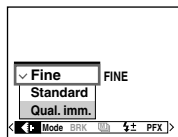

Creazione o selezione di una cartella

La macchina fotografica può creare più cartelle all'interno di un "Memory Stick Duo". È possibile selezionare la cartella per memorizzare le immagini prima della ripresa e ciò è comodo per organizzare le immagini. Quando non si crea una cartella nuova, la cartella "101MSDCF" viene selezionata come la cartella di registrazione. È possibile creare le cartelle fino a "999MSDCF".

Prima dell'operazione

Impostare il menu sulla schermata di impostazione (pagine 56 e 129).

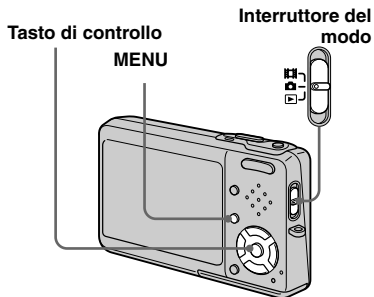

- In una cartella è possibile memorizzare fino a 4.000 immagini. Quando si supera la capacità della cartella, viene creata automaticamente una cartella nuova.

Creazione di una cartella nuova

1 Selezionare (Str. Memory Stick) con , [Crea cart. REG.] con , e [OK] con e poi premere .

Appare la schermata per la creazione di cartella.

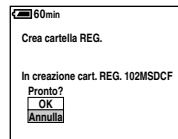

2 Selezionare [OK] con e poi premere .





Viene creata una cartella nuova con un numero superiore rispetto al numero maggiore nel "Memory Stick Duo", e la cartella diventa la cartella di registrazione.

Per annullare la creazione della cartella

Selezionare [Annulla] al punto **1** o **2**.



- Dopo aver creato una cartella nuova, non è possibile cancellare la cartella nuova con la macchina fotografica.
- Le immagini vengono registrate nella cartella che è stata appena creata finché si crea o si seleziona una cartella diversa.

Cambiamento della cartella di registrazione

- 1** Selezionare  (Str. Memory Stick) con , [Camb.cart. REG.] con , e [OK] con  e poi premere .

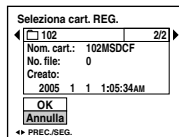
Appare la schermata di selezione della cartella di registrazione.



- 2** Selezionare la cartella desiderata con  e [OK] con  e poi premere .

Per annullare il cambiamento della cartella di registrazione

Selezionare [Annulla] al punto **1** o **2**.

- Non è possibile selezionare la cartella “100MSDCF” come una cartella di registrazione (pagina 99).
- L’immagine viene memorizzata nella cartella appena selezionata. Con questa macchina fotografica non è possibile spostare le immagini registrate su una cartella diversa.

Scelta di un metodo di messa a fuoco automatica

È possibile impostare il quadro del telemetro AF e il modo AF.

Quadro del telemetro AF

Questo seleziona la posizione di messa a fuoco secondo la posizione e la dimensione del soggetto.

Modo AF

Questo imposta il tempo di inizio e di fine dell'operazione di messa a fuoco.

Prima dell'operazione

Quando si riprendono i fermi immagine, impostare  (Macc. fot.) nel menu su una voce diversa da [Autom.] (pagine 55 e 125).

Tasto di controllo Interruttore del modo

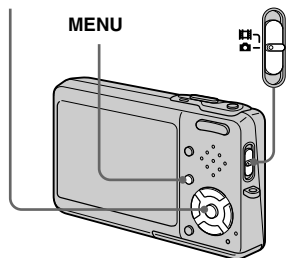

Scelta di un quadro del telemetro per la messa a fuoco

— Telemetro AF

Multipoint AF

La macchina fotografica calcola la distanza in cinque zone e cioè a sinistra, a destra, sopra, sotto e al centro dell'immagine, consentendo di riprendere usando la funzione di messa a fuoco automatica senza preoccuparsi della composizione dell'immagine. Questo modo è utile quando è difficile mettere a fuoco un soggetto perché non è al centro del quadro. È possibile controllare la posizione in cui è stata regolata la messa a fuoco usando il quadro verde.

L'impostazione in fabbrica è Multipoint AF.

Centro AF

Questo modo è utile per mettere a fuoco un soggetto vicino al centro del quadro. L'uso insieme alla funzione di blocco AF consente di riprendere nella composizione desiderata dell'immagine.

Punto AF

Ciò è utile quando si mette a fuoco un soggetto molto piccolo o un'area stretta. L'uso insieme alla funzione di blocco AF consente di riprendere nella composizione desiderata dell'immagine. Fare attenzione a tenere ferma la macchina fotografica in modo che il soggetto non si allontani dal quadro del telemetro.

1 Impostare l'interruttore del modo su o .

2 Premere MENU.





Appare il menu.

3 Selezionare (Mes. fuoco) con e poi selezionare il campo AF desiderato con .



Quadro del telemetro AF

La messa a fuoco si regola automaticamente. Il colore del quadro del telemetro AF cambia da bianco a verde.

- Quando si riprendono i filmati e si sceglie Multipoint AF, la distanza dal centro dello schermo è calcolata come una media, perciò l'AF funziona anche con una certa quantità di vibrazioni. Il quadro del telemetro AF è . Centro AF e Punto AF mettono a fuoco automaticamente soltanto sul quadro selezionato, perciò sono comodi quando si desidera mettere a fuoco soltanto quello su cui si mira.
- Quando si usa lo zoom digitale o l'illuminatore AF, il movimento con priorità AF viene dato ai soggetti al centro o vicino al centro del quadro. In questo caso, l'indicatore ,  o  lampeggia e il quadro del telemetro AF non viene visualizzato.
- Alcune impostazioni non possono essere selezionate a seconda del modo di selezione della scena (pagina 44).

Scelta di un'operazione di messa a fuoco

— Modo AF

Singola AF (S AF)

Questo modo è utile per riprendere i soggetti stazionari. La messa a fuoco non si regola prima di mantenere premuto a metà il pulsante di scatto. Quando il pulsante di scatto è mantenuto premuto a metà e il blocco AF è completo, la messa a fuoco si blocca.

L'impostazione in fabbrica è Singola AF.

Monitor AF (M AF)

Questo modo riduce il tempo necessario per la messa a fuoco. La macchina fotografica regola automaticamente la messa a fuoco prima di mantenere premuto a metà il pulsante di scatto, consentendo di comporre le immagini con la messa a fuoco già regolata. Quando il pulsante di scatto è mantenuto premuto a metà e il blocco AF è completo, la messa a fuoco si blocca.

- Il consumo della batteria può essere più rapido che nel modo Singola AF.

Prima dell'operazione

Impostare il menu sulla schermata di impostazione (pagine 56 e 129).

- 1** Selezionare  (Macchina fotografica 1) con ▲ e poi selezionare [Modo AF] con ►/▲.
- 2** Selezionare il modo desiderato con ►/▲/▼ e poi premere ●.

Tecniche di ripresa

Quando si riprende con il soggetto sul bordo del quadro o quando si usa Centro AF o Punto AF, la macchina fotografica può mettere a fuoco al centro invece che sul soggetto sul bordo del quadro. In un caso simile usare il blocco AF per mettere a fuoco il soggetto e poi ricomporre la foto e riprendere.

Comporre l'inquadratura in modo che il soggetto sia centrato nel telemetro AF e poi premere a metà il pulsante di scatto.

Quando l'indicatore di blocco AE/AF smette di lampeggiare e rimane acceso, ritornare all'inquadratura composta del tutto e premere completamente in giù il pulsante di scatto.



Quadro del telemetro AF

Indicatore di blocco
AE/AF



- Quando si usa il blocco AF, è possibile catturare un'immagine con la messa a fuoco corretta anche se il soggetto è sul bordo del quadro.
- È possibile eseguire il procedimento di regolazione del blocco AF prima di premere completamente in giù il pulsante di scatto.

Impostazione della distanza dal soggetto

— Preselezione della messa a fuoco

Quando si riprende un'immagine usando una distanza dal soggetto impostata precedentemente o quando si riprende un soggetto attraverso una rete o il vetro di una finestra, è difficile ottenere la messa a fuoco corretta usando il modo di messa a fuoco automatica. In questi casi è comodo l'uso della preselezione della messa a fuoco.

Prima dell'operazione

Quando si riprendono i fermi immagine, impostare  (Macc. fot.) nel menu su una voce diversa da [Autom.] (pagine 55 e 125).

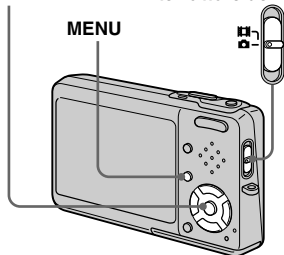

Tasto di controllo Interruttore del modo



1 Impostare l'interruttore del modo su  o .

2 Premere MENU.

Appare il menu.

3 Selezionare  (Mes. fuoco) con  e poi selezionare la distanza dal soggetto con .

È possibile selezionare dalle seguenti impostazioni di distanza. 0.5m, 1.0m, 3.0m, 7.0m, ∞ (distanza illimitata)



Per ritornare al modo di messa a fuoco automatica

Al punto **3**, selezionare [Multi AF], [Centro AF] o [Punto AF].

- Le informazioni sull'impostazione della messa a fuoco sono approssimative e si dovrebbero usare come riferimento.
- Alcune impostazioni non possono essere selezionate a seconda del modo di selezione della scena (pagina 44).

Regolazione dell'esposizione

— Regolazione EV

È possibile regolare manualmente l'esposizione determinata dalla macchina fotografica. Usare questo modo quando non si può ottenere l'esposizione appropriata, per esempio, quando il contrasto (differenza fra chiaro e scuro) fra il soggetto e lo sfondo è molto forte. Il valore di compensazione può essere impostato in passi di 1/3EV nel campo di variazione da +2.0EV a -2.0EV.



Regolare verso -

Regolare verso +



Prima dell'operazione

Quando si riprendono i fermi immagine, impostare (Macc. fot.) nel menu su una voce diversa da [Autom.] (pagine 55 e 125).

Tasto di controllo Interruttore del modo

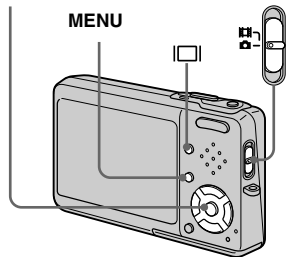

1 Impostare l'interruttore del modo su o .

2 Premere MENU.
Appare il menu.

3 Selezionare (EV) con .

Si visualizza il valore di regolazione dell'esposizione.

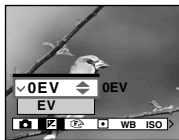

4 Selezionare il valore desiderato di esposizione con /.

Regolare il valore di esposizione durante il controllo della luminosità dello sfondo.

Per riattivare l'esposizione automatica

Al punto **4**, selezionare [0EV].

- Se un soggetto viene ripreso in condizioni molto luminose o buie, oppure si usa il flash, la regolazione dell'esposizione può non essere operativa.

Visualizzazione di un istogramma

Un istogramma è un grafico che indica la luminosità di un'immagine. L'asse orizzontale indica la luminosità e l'asse verticale indica il numero di pixel. Il display del grafico indica un'immagine luminosa quando è asimmetrico a destra, un'immagine scura quando è asimmetrico a sinistra.

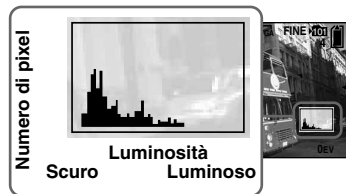

Un istogramma può essere usato per controllare l'esposizione quando lo schermo è difficile da vedere durante la registrazione e la riproduzione.



1 Impostare l'interruttore del modo su .

2 Premere per visualizzare l'istogramma.

3 Regolare l'esposizione in base all'istogramma.

- L'istogramma appare anche quando  (Macc. fot.) nel menu è impostato su [Autom.], ma non è possibile regolare l'esposizione.
- L'istogramma appare anche quando si preme  durante la riproduzione di un'immagine singola (pagina 46) o durante la revisione rapida (pagina 33).
- L'istogramma non appare nei seguenti casi:
 - Quando il menu è visualizzato
 - Durante la revisione rapida di un'immagine nel modo di esposizione a forcella
 - Quando si usa lo zoom di riproduzione
 - Quando si registrano o si riproducono i filmati
- Appare  e l'istogramma non appare nei seguenti casi:
 - Quando si registra nel campo dello zoom digitale
 - Quando la dimensione dell'immagine è [3:2]
 - Quando si riproducono le immagini Multi Burst
 - Quando si ruota un fermo immagine
- L'istogramma prima della registrazione rappresenta l'istogramma dell'immagine visualizzata sullo schermo LCD al momento. Si verifica una differenza nell'istogramma prima e dopo la pressione del pulsante di scatto. Dopo aver ripreso un'immagine, controllare l'istogramma durante la riproduzione di un'immagine singola o durante la revisione rapida.
In particolare può apparire un'enorme differenza nei seguenti casi:
 - Quando il flash lampeggia
 - Quando la velocità dell'otturatore è lenta o alta
- L'istogramma può non apparire per le immagini registrate con altre macchine fotografiche.

Tecniche di ripresa

Quando si riprendono le immagini, la macchina fotografica imposta automaticamente l'esposizione.

Quando si riprende un'immagine globalmente biancastra come un soggetto in controluce o una scena sulla neve, la macchina fotografica potrebbe ritenere che il soggetto sia luminoso ed impostare una esposizione più scura per l'immagine. In tali casi, è efficace regolare l'esposizione nella direzione + (più).



Regolare nella direzione +



Quando si riprende un soggetto scuro che riempie il quadro, la macchina fotografica potrebbe ritenere che il soggetto sia scuro ed impostare una esposizione più luminosa per l'immagine. In tali casi, è efficace regolare l'esposizione nella direzione – (meno).



Regolare nella direzione –



Fare riferimento all'istogramma e regolare in modo che l'immagine non sia sovraesposta (bianco evidenziato) o sottoesposta (nero evidenziato).

Cercare di riprendere varie immagini con diverse esposizioni per trovare la luminosità che è adatta al proprio gusto.

Selezione del metodo di misurazione esposimetrica

È possibile selezionare il modo di misurazione esposimetrica che imposta quale parte del soggetto bisogna misurare per determinare l'esposizione.

Misurazione esposimetrica a configurazione multipla (nessun indicatore)

L'immagine viene divisa in più zone e la misurazione esposimetrica è eseguita per ogni zona. La macchina fotografica giudica la posizione del soggetto e la luminosità dello sfondo, e determina un'esposizione ben bilanciata.

L'impostazione in fabbrica è la misurazione esposimetrica a configurazione multipla.

Misurazione esposimetrica locale (☐)

La misurazione esposimetrica viene eseguita soltanto per una parte del soggetto. Ciò consente di riprendere le immagini che non sono troppo scure anche quando il soggetto è in controluce o di regolare l'esposizione per il soggetto quando c'è un forte contrasto fra il soggetto e lo sfondo.

Prima dell'operazione



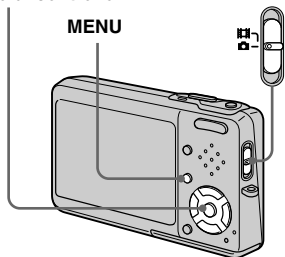

Quando si riprendono i fermi immagine, impostare  (Macc. fot.) nel menu su una voce diversa da [Autom.] (pagine 55 e 125).

Tasto di controllo Interruttore del modo



1 Impostare l'interruttore del modo su  o .

2 Premere MENU.
Appare il menu.

3 Selezionare  (Modo mis. esp.) con / e poi selezionare il modo desiderato di misurazione esposimetrica con /.

4 Quando si seleziona [Locale] al punto **3**, posizionare il reticolo di misurazione esposimetrica locale su un punto del soggetto che si desidera riprendere.

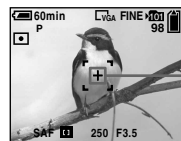

Reticolo di misurazione esposimetrica locale

- Quando si usa la misurazione esposimetrica locale, per mettere a fuoco sulla posizione di misurazione esposimetrica, si consiglia di impostare  (Mes. fuoco) su [Centro AF] (pagina 59).

Ripresa di tre immagini con l'esposizione spostata

— Esposizione a Forcella

La funzione di esposizione a forcella registra una serie di tre immagini con i valori di esposizione spostati automaticamente. Ciò consente di selezionare l'immagine con l'esposizione appropriata dopo la registrazione quando non si è in grado di riprendere delle belle immagini a seconda della luminosità del soggetto.

Prima dell'operazione

Impostare  (Macc. fot.) nel menu su una voce diversa da [Autom.] (pagine 55 e 125).

Tasto di controllo Interruttore del modo

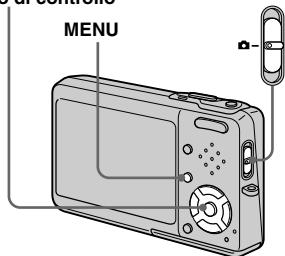

Prima immagine
(spostata nella direzione +)



Seconda immagine
(esposizione appropriata per la macchina fotografica)











Terza immagine
(spostata nella direzione -)



1 Impostare l'interruttore del modo su .

2 Premere MENU.
Appare il menu.

3 Selezionare [Mode] (Modo REG) con   e poi selezionare [Esp. forc.] con  .

4 Selezionare [BRK] (Passo esposiz.) con   e poi selezionare il valore di regolazione dell'esposizione desiderata con  .

$\pm 1.0\text{EV}$: Sposta il valore di esposizione di più o meno 1,0EV.

$\pm 0.7\text{EV}$: Sposta il valore di esposizione di più o meno 0,7EV.

$\pm 0.3\text{EV}$: Sposta il valore di esposizione di più o meno 0,3EV.

5 Riprendere l'immagine.

Per ritornare al modo normale Selezionare [Normale] al punto **3**.

- Non è possibile usare il flash in questo modo.
- La messa a fuoco e il bilanciamento del bianco vengono regolati per la prima immagine e queste impostazioni sono anche usate per le altre immagini.
- Quando l'esposizione si regola manualmente (pagina 62), l'esposizione viene spostata in base alla luminosità regolata.
- L'intervallo di registrazione è di circa 0,36 secondi.
- Se il soggetto è troppo luminoso o troppo scuro, si potrebbe non essere in grado di riprendere correttamente con il valore di regolazione dell'esposizione a forcella selezionato.
- Si potrebbe non essere in grado di riprendere le immagini nel modo di esposizione a forcella a seconda del modo di selezione della scena (pagina 44).

Regolazione dei toni di colore

— Bilanciamento del bianco

È possibile impostare il modo di bilanciamento del bianco secondo le condizioni di ripresa. Il colore visibile del soggetto è influenzato dalle condizioni di illuminazione. Quando si desidera fissare le condizioni delle immagini per la sorgente di luce o quando il colore dell'intera immagine sembra essere un po' innaturale, si consiglia di regolare l'impostazione di bilanciamento del bianco.

Auto (Nessun indicatore)

Regola automaticamente il bilanciamento del bianco. L'impostazione in fabbrica è Autom.

(Luce del giorno)

Ripresa all'esterno, ripresa di scene notturne, insegne al neon, fuochi d'artificio o albe, o ripresa proprio prima o dopo il tramonto

(Nuvoloso)

Ripresa con un cielo nuvoloso

(Fluorescente)

Ripresa con l'illuminazione a fluorescenza

(Incandescente)

- Luoghi in cui le condizioni di illuminazione cambiano rapidamente
- Con l'illuminazione luminosa come gli studi fotografici





(Flash)

Regola il bilanciamento del bianco soltanto sulle condizioni del flash

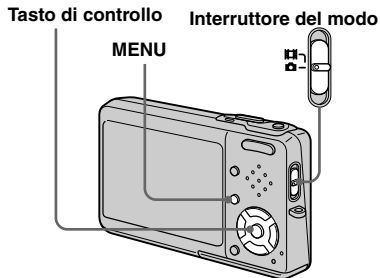
Prima dell'operazione



Quando si riprendono i fermi immagine, impostare  (Macc. fot.) nel menu su una voce diversa da [Autom.] (pagine 55 e 125).



- 1** Impostare l'interruttore del modo su  o .
- 2** Premere MENU.
Appare il menu.
- 3** Selezionare [WB] (Bil. bianco) con  e poi selezionare l'impostazione desiderata con /▼.

Per riattivare la regolazione automatica

Selezionare [Autom.] al punto **3**.

- Con le luci a fluorescenza che tremolano, la funzione del bilanciamento del bianco può non funzionare correttamente anche se si seleziona  (Fluorescente).
- Quando il flash lampeggia, l'impostazione manuale viene annullata e l'immagine è registrata in [Autom.] (tranne che nel modo WB (Flash)).
- Alcune impostazioni non possono essere selezionate a seconda del modo di selezione della scena (pagina 44).

Regolazione del livello del flash

— Livello del flash

È possibile regolare la quantità della luce del flash.

Prima dell'operazione

Impostare  (Macc. fot.) nel menu su una voce diversa da [Autom.] (pagine 55 e 125).

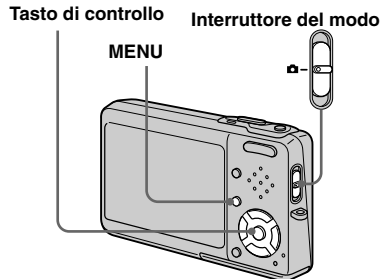

- 1** Impostare l'interruttore del modo su .
- 2** Premere MENU.
Appare il menu.

- 3 Selezionare [±] (Liv. flash) con ◀/▶, e poi selezionare l'impostazione desiderata con ▲/▼.

+: Rende il livello del flash superiore rispetto al normale.

Normale: Impostazione normale.

-: Rende il livello del flash inferiore rispetto al normale.

- Si potrebbe non essere in grado di impostare il livello del flash a seconda del modo di selezione della scena (pagina 44).

Ripresa continua

Questo modo serve per la ripresa continua. Il numero massimo di immagini che si può riprendere per una ripresa dipende dalle impostazioni della dimensione dell'immagine e della qualità dell'immagine.

Raff. rap. (S)

È possibile riprendere le immagini ad un breve intervallo (circa 0,33 secondi).

Raffica (M)

L'intervallo di ripresa (circa 0,83 secondi) si allunga rispetto alla raffica veloce, ma ancora più immagini possono essere riprese continuamente.

Tasto di controllo Interruttore del modo

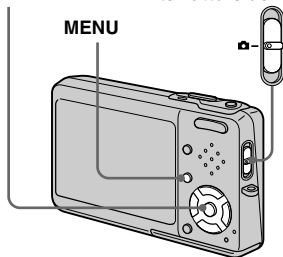

- Quando l'energia delle batterie si riduce con l'uso o la capacità del "Memory Stick Duo" è piena, la registrazione si interrompe anche se si mantiene premuto il pulsante di scatto.

- 1 Impostare l'interruttore del modo su .

- 2 Premere MENU.

Appare il menu.

- 3 Selezionare [Mode] (Modo REG) con ◀/▶ e poi selezionare [Raff. rap.] o [Raffica] con ▲/▼.

- 4 Riprendere l'immagine.

Quando si mantiene premuto il pulsante di scatto, la macchina fotografica registra il numero massimo di immagini in successione. Se si rilascia il pulsante di scatto, la ripresa si interrompe a quel punto. Quando "Registrazione in corso" scompare, è possibile riprendere l'immagine successiva.

Il numero massimo di immagini ripreso continuamente

Raffica rapida (Unità: immagini)

Qualità dell'immagine / Dimensione di immagine	Fine	Standard
	5M	4
3:2	4	4
3M	4	4
1M	4	4
VGA (E-Mail)	4	4

Raffica (Unità: immagini)

Qualità dell'immagine / Dimensione di immagine	Fine	Standard
	5M	9
3:2	9	15
3M	13	24
1M	32	59
VGA (E-Mail)	100	100

Per ritornare al modo normale

Selezionare [Normale] al punto **3**.

- Il flash è impostato su  (Senza flash).
- Quando si registra con l'autoscatto, ad ogni pressione del pulsante di scatto viene registrata una serie di cinque immagini al massimo.
- Si potrebbe non essere in grado di riprendere le immagini in successione a seconda del modo di selezione della scena (pagina 44).





Registrazione di 16 fotogrammi in successione



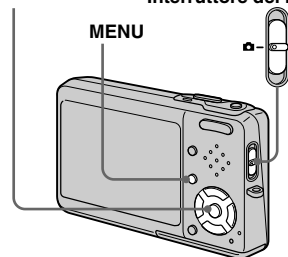

— Multi Burst (a raffica multipla)

Questo modo registra 16 fotogrammi in successione ad ogni pressione del pulsante di scatto. Ciò è comodo per verificare la propria forma nello sport, per esempio.

Tasto di controllo Interruttore del modo



- 1** Impostare l'interruttore del modo su .
- 2** Premere MENU.
Appare il menu.
- 3** Selezionare [Mode] (Modo REG) con   e poi selezionare [Multi Burst] con .

4 Selezionare  (Intervallo) con /  e poi selezionare l'intervallo desiderato del fotogramma con / .

È possibile scegliere l'intervallo del fotogramma dai [1/7.5], [1/15] o [1/30] secondi.

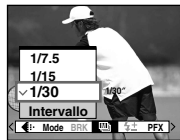

5 Riprendere l'immagine.

Una raffica continua di 16 fotogrammi viene registrata entro un singolo fermo immagine (dimensione dell'immagine 1M).

- Non è possibile usare le seguenti funzioni nel modo Multi Burst:
 - Smart zoom
 - Flash
 - Inserimento della data e dell'ora
- Quando  (Macc. fot.) nel menu è impostata su [Autom.], l'intervallo del fotogramma viene impostato automaticamente su [1/30] secondo.
- Vedere a pagina 76 per riprodurre le immagini registrate nel modo Multi Burst usando questa macchina fotografica.
- Per il numero di immagini registrabili in modo Multi Burst, vedere a pagina 124.
- Si potrebbe non essere in grado di riprendere le immagini in modo Multi Burst a seconda del modo di selezione della scena (pagina 44).

Ripresa con gli effetti speciali

— Effetto per le foto

È possibile elaborare digitalmente le immagini per ottenere gli effetti speciali.

B/N



L'immagine è monocromatica (bianco e nero).

Seppia







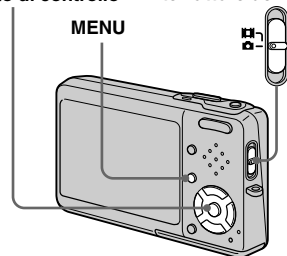

L'immagine è di color seppia come una vecchia fotografia.

Prima dell'operazione

Quando si riprendono i fermi immagine, impostare  (Macc. fot.) nel menu su una voce diversa da [Autom.] (pagine 55 e 125).

Tasto di controllo Interruttore del modo



- 1** Impostare l'interruttore del modo su  o .
- 2** Premere MENU.
Appare il menu.
- 3** Selezionare [PFX] (Effetti f.) con /  e poi selezionare il modo desiderato con / .
- 4** Riprendere l'immagine.

Per disattivare gli effetti per le foto

Selezionare [Spento] al punto **3**.





- L'impostazione di effetti per le foto non viene conservata quando si spegne la macchina fotografica.

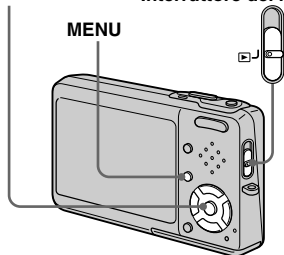

Selezione della cartella e riproduzione delle immagini

Selezionare la cartella in cui sono memorizzate le immagini che si desiderano riprodurre.



Tasto di controllo Interruttore del modo

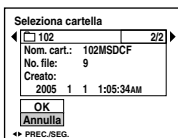

- 1** Impostare l'interruttore del modo su .
- 2** Premere MENU.
Appare il menu.
- 3** Selezionare  (Cart.) con  e poi premere .

- 4** Selezionare la cartella desiderata con / .



- 5** Selezionare [OK] con  e poi premere .

Per annullare la selezione

Al punto **5**, selezionare [Annulla].

Quando nel "Memory Stick Duo" sono create più cartelle

Quando si visualizza la prima o l'ultima immagine nella cartella, sullo schermo appaiono i seguenti indicatori.

: Sposta alla cartella precedente.

: Sposta alla cartella successiva.

: Sposta sia alla cartella precedente che a quella successiva.

Schermata singola



Schermata dell'indice (a nove immagini)



Schermata dell'indice (a sedici immagini)



- Quando nella cartella non ci sono immagini memorizzate, appare "Ness. file in qs. cart."

Ingrandimento di una parte di un fermo immagine



È possibile ingrandire una parte di un'immagine fino a cinque volte la dimensione originale.

È anche possibile registrare l'immagine ingrandita come un file nuovo.

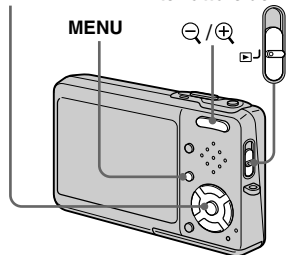
Tasto di controllo Interruttore del modo



Ingrandimento di un'immagine — Zoom di riproduzione





- 1** Impostare l'interruttore del modo su .
- 2** Visualizzare l'immagine da ingrandire con .
- 3** Premere  (zoom di riproduzione) per ingrandire l'immagine.

- 4** Selezionare la parte desiderata dell'immagine con .

Premere 



Premere 

- : Per vedere di più la parte superiore dell'immagine
- : Per vedere di più la parte inferiore dell'immagine
- : Per vedere di più il lato sinistro dell'immagine
- : Per vedere di più il lato destro dell'immagine

- 5** Regolare la dimensione dell'immagine con il  (zoom di riproduzione).







Per annullare lo zoom di riproduzione

Premere .

- Non è possibile usare lo zoom di riproduzione per i filmati e le immagini Multi Burst.
- Se si preme  (zoom di riproduzione) mentre si visualizza un'immagine non ingrandita, lo schermo LCD passa alla schermata dell'indice (pagina 47).
- È possibile ingrandire le immagini visualizzate con la funzione di revisione rapida (pagina 33) eseguendo i punti da **3** a **5**.

Registrazione di un'immagine ingrandita

— Rifinitura

- 1** Premere MENU dopo lo zoom di riproduzione.
Appare il menu.
- 2** Selezionare [Rifin.] con  e poi premere .
- 3** Selezionare la dimensione dell'immagine con / e poi premere .

L'immagine è registrata e l'immagine sullo schermo LCD ritorna alla dimensione normale dopo la registrazione.

- L'immagine rifinita è registrata come il file più nuovo nella cartella di registrazione selezionata e l'immagine originale viene conservata.
- La qualità dell'immagine rifinita può deteriorarsi.
- Non è possibile rifinire ad una dimensione di immagine di 3:2.
- Non è possibile rifinire le immagini visualizzate con la revisione rapida.







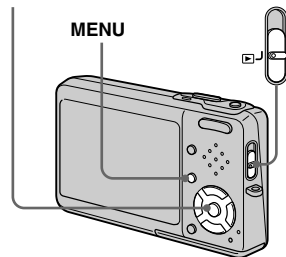

Riproduzione di immagini successive

— Proiezione di diapositive

È possibile riprodurre le immagini registrate in ordine. Questa funzione è utile per controllare le proprie immagini o per le presentazioni, ecc.

Tasto di controllo Interruttore del modo



- 1** Impostare l'interruttore del modo su .
- 2** Premere MENU.
Appare il menu.
- 3** Selezionare  (Diapo) con / e poi premere .
Impostare le seguenti voci con ///.

Interv.

3 sec/5 sec/10 sec/30 sec/1 min

Immagine

Cart.: Riproduce tutte le immagini nella cartella selezionata.

Tutto: Riproduce tutte le immagini memorizzate nel "Memory Stick Duo".

Ripeti

Acceso: Riproduce le immagini a ciclo continuo.

Spento: Dopo aver riprodotto tutte le immagini, la proiezione di diapositive finisce.

4 Selezionare [Avvio] con ▼/► e poi premere ●.

La proiezione di diapositive inizia.

Per annullare l'impostazione di proiezione di diapositive

Selezionare [Annulla] al punto 3.

Per interrompere la proiezione di diapositive

Premere ●, selezionare [Uscita] con ► e poi premere di nuovo ●.

Per saltare all'immagine successiva/precedente durante la proiezione di diapositive

Premere ► (successivo) o ◀ (precedente).

- I tempi di impostazione dell'intervallo sono solo linee direttive, perciò potrebbero variare a seconda dell'immagine.

Rotazione dei fermi immagine

È possibile ruotare un'immagine registrata nell'orientamento verticale di ritratto e visualizzarla nell'orientamento orizzontale di panorama.



Tasto di controllo Interruttore del modo

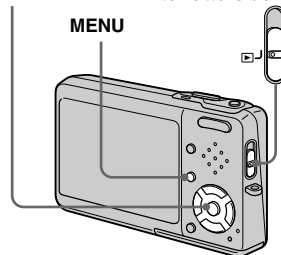

1 Impostare l'interruttore del modo su  e visualizzare l'immagine da ruotare.

2 Premere MENU.

Appare il menu.

3 Selezionare  (Ruota) con  e poi premere .

4 Selezionare  con  e poi ruotare l'immagine con .

5 Selezionare [OK] con  e poi premere .

Per annullare la rotazione

Selezionare [Annulla] al punto **4** o **5** e poi premere .

- Non è possibile ruotare le immagini protette e i filmati e le immagini Multi Burst.
- È probabile che non si possano ruotare le immagini riprese con altre macchine fotografiche.
- Quando si guardano le immagini su un computer, le informazioni sulla rotazione dell'immagine possono non essere considerate a seconda del software applicativo.

Riproduzione delle immagini riprese nel modo Multi Burst

È possibile riprodurre continuamente le immagini Multi Burst o riprodurle fotogramma per fotogramma. Questa funzione viene usata per controllare l'immagine.

Tasto di controllo Interruttore del modo

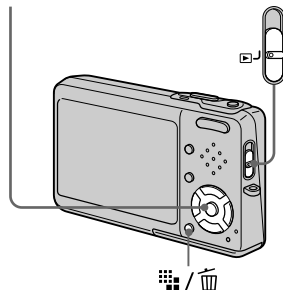

- Quando si riproducono le immagini Multi Burst su un computer o una macchina fotografica senza la funzione Multi Burst, i 16 fotogrammi ripresi saranno visualizzati contemporaneamente come parte di un'immagine.
- Non è possibile montare l'immagine Multi Burst.

Riproduzione continua



1 Impostare l'interruttore del modo su .

2 Selezionare l'immagine Multi Burst con .

L'immagine Multi Burst selezionata viene riprodotta continuamente.



Per fare una pausa nella riproduzione

Premere . Per riprendere la riproduzione, premere di nuovo . La riproduzione inizia dal fotogramma visualizzato sullo schermo LCD.

Riproduzione di fotogramma per fotogramma

1 Impostare l'interruttore del modo su .

2 Selezionare l'immagine Multi Burst con / .



L'immagine Multi Burst selezionata viene riprodotta continuamente.



3 Premere  quando si visualizza il fotogramma desiderato.

Appare "Passo".



4 Far avanzare il fotogramma con / .

: Si visualizza un fotogramma successivo. Quando si mantiene premuto , il fotogramma avanza.



: Si visualizza un fotogramma precedente. Quando si mantiene premuto , il fotogramma avanza nella direzione inversa.

Per ritornare alla riproduzione normale

Premere  al punto **4**. La riproduzione inizia dal fotogramma visualizzato sullo schermo LCD.

Per cancellare le immagini riprese

Quando si usa questo modo, non è possibile cancellare soltanto certi fotogrammi. Quando si cancellano le immagini, tutti i 16 fotogrammi vengono cancellati contemporaneamente.

- 1 Visualizzare l'immagine Multi Burst desiderata da cancellare.
- 2 Premere  /  (Cancella).
- 3 Selezionare [Cancella] e poi premere . Tutti i fotogrammi vengono cancellati.

Protezione delle immagini

— Protezione



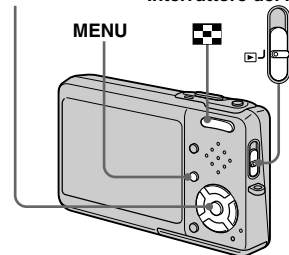

Questa funzione protegge le immagini contro la cancellazione accidentale.

Tasto di controllo Interruttore del modo





- Tenere presente che la formattazione del "Memory Stick Duo" cancella tutti i dati nel "Memory Stick Duo" anche se le immagini sono protette e queste immagini non possono essere recuperate.
- È probabile che ci voglia un po' di tempo per proteggere le immagini.

Nel modo ad immagine singola



- 1 Impostare l'interruttore del modo su .
- 2 Visualizzare l'immagine che si desidera proteggere con .
- 3 Premere MENU.
Appare il menu.
- 4 Selezionare  (Proteg.) con  e poi premere .

L'immagine visualizzata è protetta. L'indicatore  (protezione) appare sull'immagine.





- 5 Per continuare a proteggere altre immagini, selezionare l'immagine desiderata con  e poi premere .









Per annullare la protezione

Premere di nuovo  al punto **4** o **5**.
L'indicatore  scompare.

Nel modo dell'indice

- 1 Impostare l'interruttore del modo su  e poi premere  (Indice) per visualizzare la schermata dell'indice (a nove immagini).

Premere due volte  (Indice) per visualizzare una schermata dell'indice a sedici immagini.



- 2 Premere MENU.
Appare il menu.
- 3 Selezionare  (Proteg.) con  e poi premere .
- 4 Selezionare [Selez.] con  e poi premere .
- 5 Selezionare l'immagine che si desidera proteggere con , ,  e poi premere .

L'indicatore verde  appare sull'immagine selezionata.



- 6 Ripetere il punto **5** per proteggere altre immagini.

- 7 Premere MENU.







- 8 Selezionare [OK] con  e poi premere .

L'indicatore  diventa bianco. Le immagini selezionate sono protette.

Per uscire dalla funzione di protezione

Selezionare [Annulla] al punto **4** o selezionare [Uscita] al punto **8** e poi premere .

Per annullare la protezione singola

Selezionare l'immagine per cui si desidera annullare la protezione con , ,  al punto **5** e poi premere . L'indicatore  diventa grigio. Ripetere questa operazione per tutte le immagini per cui si desidera annullare la protezione. Premere MENU, selezionare [OK] e poi premere .

Per proteggere tutte le immagini nella cartella

Selezionare [Tutto qs. cart.] al punto **4** e premere **●**. Selezionare [Acceso] e poi premere **●**.

Per annullare la protezione di tutte le immagini nella cartella

Selezionare [Tutto qs. cart.] al punto **4** e premere **●**. Selezionare [Spento] e poi premere **●**.

Modifica della dimensione dell'immagine

— Ridimensionamento

È possibile cambiare la dimensione dell'immagine di un'immagine registrata e salvarla come un file nuovo.

È possibile ridimensionare alle seguenti dimensioni:

5M, 3M, 1M, VGA

L'immagine originale è conservata anche dopo aver assegnato un'altra dimensione.

Tasto di controllo Interruttore del modo

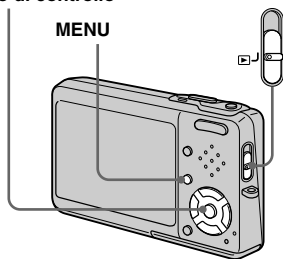

- 1** Impostare l'interruttore del modo su **▶**.
- 2** Visualizzare l'immagine che si desidera ridimensionare con **◀▶**.

3 Premere MENU.

Appare il menu.

4 Selezionare **◻** (Ridim.) con **◀▶** e poi premere **●**.

5 Selezionare la dimensione desiderata con **▲▼** e poi premere **●**.

L'immagine a cui è stata assegnata un'altra dimensione è registrata come il file più nuovo.

Per annullare il ridimensionamento

Selezionare [Annulla] al punto **5**.

- Non è possibile modificare la dimensione dei filmati o delle immagini Multi Burst.
- Quando si modifica da una dimensione piccola ad una grande, la qualità dell'immagine si deteriora.
- Non è possibile ridimensionare ad una dimensione di immagine di 3:2.
- Quando si ridimensiona un'immagine con rapporto 3:2, le parti nere superiore ed inferiore sono visualizzate sull'immagine.

Stampa di fermi immagine

È possibile stampare le immagini riprese con la macchina fotografica con le seguenti procedure.

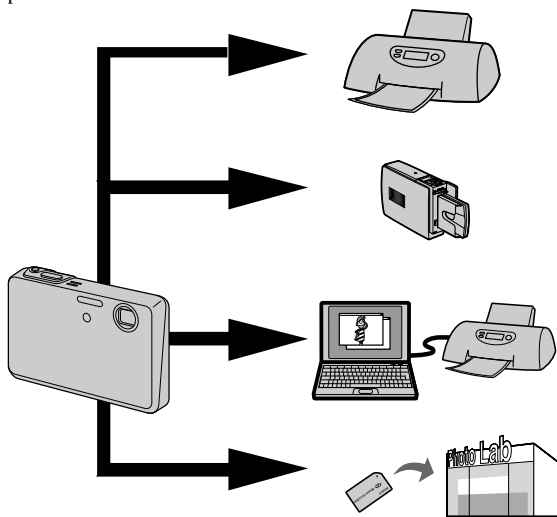

Stampa diretta (stampante compatibile con PictBridge) (pagina 81)

È possibile stampare collegando direttamente la macchina fotografica ad una stampante compatibile con PictBridge.

Stampa diretta (stampante compatibile con "Memory Stick")

È possibile stampare usando una stampante compatibile con "Memory Stick". Per i dettagli consultare il manuale in dotazione con la stampante.

Stampa con un computer (pagina 106)

È possibile stampare le immagini che sono state caricate su un computer usando il software "Picture Package" incluso sul CD-ROM in dotazione con la macchina fotografica. Consultare il manuale in dotazione con la stampante per il metodo di funzionamento.

Stampa in un negozio (pagina 85)

Portare "Memory Stick Duo" e l'adattatore per il Memory Stick Duo ad un negozio di stampa. È anche possibile contrassegnare le immagini che si desiderano stampare in anticipo con dei contrassegni di stampa.

Stampa diretta

Anche se non si ha un computer, è possibile stampare facilmente le immagini riprese con la macchina fotografica collegando la macchina fotografica ad una stampante compatibile con PictBridge. Per la preparazione, si imposta soltanto il collegamento USB sulla schermata di impostazione e si collega la macchina fotografica montata nella cyber-shot station alla stampante con il cavo USB.

Usando una stampante compatibile con PictBridge si stampa facilmente la stampa dell'indice*.

PictBridge

- * La funzione con stampa dell'indice potrebbe non essere fornita a seconda della stampante.
- Si consiglia l'uso dell'adattatore CA per evitare che l'alimentazione si disattivi mentre la stampa è in corso.
- Non è possibile stampare i filmati.
- Quando si riceve una notifica di errore dalla stampante collegata, l'indicatore  lampeggia per circa cinque secondi. Controllare la stampante collegata.

Stampa singola



Stampa dell'indice

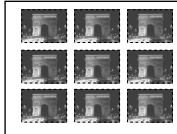

- Se si regola la stessa immagine lato per lato, selezionare [Qs. immag.] nel modo ad immagine singola e poi impostare [Indice] su [Acceso] (pagina 83).
- Il numero di immagini stampate su una stampa singola dell'indice varia a seconda della stampante.

Preparazione della macchina fotografica

Impostare il modo USB sulla macchina fotografica per collegare la macchina fotografica ad una stampante.

Prima dell'operazione

Impostare il menu sulla schermata di impostazione (pagine 56 e 129).

Tasto di controllo Interruttore del modo

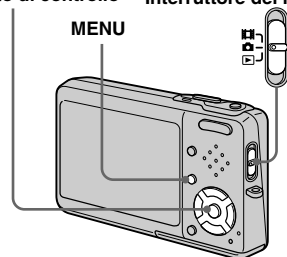

- 1** Selezionare  (Impostazione) con \blacktriangledown e poi selezionare [Collegam. USB] con $\blacktriangle/\blacktriangledown/\blacktriangleright$.
- 2** Selezionare [PictBridge] con $\blacktriangleright/\blacktriangle$ e poi premere \bullet .

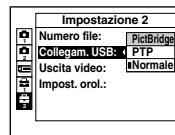

Il modo USB è impostato.

Collegamento della macchina fotografica alla stampante

Collegare la macchina fotografica alla Cyber-shot Station. Poi collegare la presa USB (USB) sul Cyber-shot Station e la presa USB sulla stampante con il cavo USB (in dotazione). Accendere la macchina fotografica e la stampante.

La macchina fotografica passa al modo di riproduzione indipendentemente dalla posizione dell'interruttore del modo e un'immagine nella cartella di riproduzione selezionata e il menu di stampa appaiono sullo schermo LCD.







Quando [Collegam. USB] non è impostato su [PictBridge] sulla schermata di impostazione

Anche se si accende la macchina fotografica, non è possibile usare la funzione PictBridge. Scollegare il cavo USB dalla stazione Cyber-shot station e impostare [Collegam. USB] su [PictBridge]. (pagina 81)

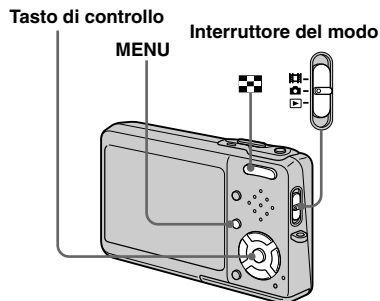
Stampa nel modo ad immagine singola

Quando si collegano la macchina fotografica e la stampante e appare il menu di stampa.



- 1 Selezionare il tipo di stampa desiderato con / e poi premere .



Tutto qs. cart.



Stampa tutte le immagini nella cartella.

Immag. DPOF

Stampa tutte le immagini con il contrassegno  (pagina 86) indipendentemente dall'immagine visualizzata.



Selez.

Seleziona immagini in ordine. Stampa tutte le immagini selezionate.

- 1 Selezionare l'immagine che si desidera stampare con /  e poi premere .

Il contrassegno  appare sull'immagine selezionata.

- Ripetere questo punto per stampare altre immagini.

- 2 Selezionare [Stampa] con  e poi premere .

Qs. immag.

Stampa l'immagine attualmente visualizzata.

2 Impostare impostazione della stampa con / / / .



Indice

Selezionare [Acceso] per stampare le immagini con indice.

Formato

Seleziona la dimensione desiderata di carta.

Data

Per inserire la data e l'ora sulle immagini, selezionare [Data] o [Gior.&Ora].

- Se si seleziona [Qs. immag.] al punto **1** e stampa le immagini con indice, vengono regolate le stesse immagini lato per lato.
- Se si seleziona [Data] per l'impostazione [Data], la data viene inserita nell'ordine impostato in "Impostazione della data e dell'ora" (pagina 22). La funzione di data potrebbe non essere fornita a seconda della stampante.
- Le voci di impostazione che la stampante non supporta non possono essere visualizzate.

3 Selezionare [Quantità] con , selezionare il numero di fogli con / .

Quando [Indice] è impostato su [Spento]: il numero di fogli dell'immagine selezionata.

Quando [Indice] è impostato su [Acceso]: il numero di fogli di immagini con indice.

Quando si seleziona [Qs. immag.] al punto **1**, questo è il numero della stessa immagine che può essere disposto su un singolo foglio.

- Secondo il numero di immagini con indice, potrebbe non essere possibile disporre tutte le immagini su un singolo foglio.

4 Selezionare [OK] con / e poi premere .

L'immagine viene stampata.

Non scollegare il cavo USB mentre l'indicatore  (Non scollegare il cavo USB) appare sullo schermo LCD.



Per annullare la stampa

Selezionare [Annulla] al punto **1** o selezionare [Uscita] al punto **4**.

Per stampare altre immagini

Selezionare l'immagine con ◀/▶ dopo il punto **4** e poi selezionare [Stampa].

Stampa nel modo dell'indice

Se si collega la macchina fotografica alla stampante e appare il menu di stampa. Premere [Annulla] per uscire dal menu di stampa.

1 Premere (Indice) per visualizzare la schermata dell'indice (a nove immagini).

Premere due volte  (Indice) per visualizzare una schermata dell'indice a sedici immagini.

2 Premere MENU.

Appare il menu.

3 Selezionare (Stampa) con ▶ e poi premere ●.

4 Selezionare il tipo di stampa desiderato con ◀/▶ e poi premere ●.

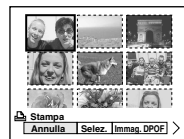

Selez.

Seleziona immagini in ordine. Stampa tutte le immagini selezionate.

1 Selezionare l'immagine che si desidera stampare con ▲/▼/◀/▶ e poi premere ●.

Il contrassegno ✓ appare sull'immagine selezionata.

- Ripetere questo punto per stampare altre immagini.

2 Premere MENU.

Immag. DPOF

Stampa tutte le immagini con il contrassegno  (pagina 86) indipendentemente dall'immagine visualizzata.

Tutto qs. cart.

Stampa tutte le immagini nella cartella.

5 Impostare impostazione della stampa con ▲/▼/◀/▶.

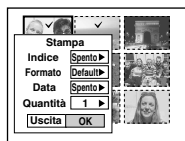

Indice

Selezionare [Acceso] per stampare le immagini con indice.

Formato

Seleziona la dimensione desiderata di carta.

Data

Per inserire la data e l'ora sulle immagini, selezionare [Data] o [Gior.&Ora].

- Se si seleziona [Data] per l'impostazione [Data], la data viene inserita nell'ordine impostato in "Impostazione della data e dell'ora" (pagina 22). Questa funzione di data potrebbe non essere fornita a seconda della stampante.

6 Selezionare [Quantità] con ▼, selezionare il numero di fogli con ◀/▶.

Quando [Indice] è impostato su [Spento]: il numero di fogli dell'immagine selezionata.

Quando [Indice] è impostato su [Acceso]: il numero di fogli di immagini con indice.

- Secondo il numero di immagini con indice, potrebbe non essere possibile disporre tutte le immagini su un singolo foglio.

7 Selezionare [OK] con ▼/▶ e poi premere ●.

L'immagine viene stampata.

Non scollegare il cavo USB mentre l'indicatore  (Non scollegare il cavo USB) appare sullo schermo LCD.

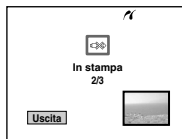

Per annullare la stampa

Selezionare [Annulla] al punto **4** o selezionare [Uscita] al punto **7**.

Stampa delle immagini in un negozio

Tenere presente le seguenti voci quando si fanno stampare le immagini in un negozio.

- Contattare il negozio con servizio di stampa per determinare quali tipi di "Memory Stick" sono supportati.
- Quando si usa un negozio con servizio di stampa che non supporta il "Memory Stick", copiare le immagini su un CD-R, ecc. e portarlo al negozio.
- Assicurarsi di portare anche l'adattatore per Memory Stick Duo al negozio.
- Assicurarsi di fare una copia di riserva dei dati prima di usare un negozio con servizio di stampa.

Indicazione dei contrassegni di stampa



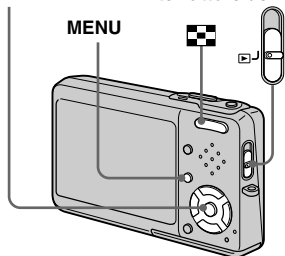

È comodo contrassegnare prima le immagini che si desiderano far stampare con i contrassegni di stampa quando si fanno stampare le immagini in un negozio con servizio di stampa.

Tasto di controllo Interruttore del modo



- Non è possibile contrassegnare i filmati.
- Quando si contrassegnano le immagini riprese in modo Multi Burst, tutte le immagini sono stampate su un foglio diviso in 16 pannelli.
- Non è possibile impostare il numero di stampe.



Indicazione dei contrassegni di stampa nel modo di immagine singola

- 1** Impostare l'interruttore del modo su .
- 2** Visualizzare l'immagine che si desidera contrassegnare con .
- 3** Premere MENU.
- 4** Selezionare DPOF (DPOF) con  e poi premere .

Appare il menu.



Il contrassegno  è indicato sull'immagine visualizzata.





- 5** Per continuare a contrassegnare altre immagini, visualizzare l'immagine desiderata con  e poi premere .

Per eliminare il contrassegno



Premere di nuovo  al punto **4** o **5**. Il contrassegno  scompare.



Indicazione dei contrassegni di stampa nel modo del l'indice

- 1** Impostare l'interruttore del modo su  e poi premere  (Indice) per visualizzare la schermata dell'indice (a nove immagini).

Premere due volte  (Indice) per visualizzare una schermata dell'indice a sedici immagini.





- 2** Premere MENU.

Appare il menu.

- 3** Selezionare DPOF (DPOF) con  e poi premere .

- 4** Selezionare [Selez.] con  e poi premere .

- Non è possibile indicare il contrassegno  in [Tutto qs. cart.].



- 5** Selezionare l'immagine che si desidera contrassegnare con /// e poi premere .



Il contrassegno  verde appare sull'immagine selezionata.







- 6** Ripetere il punto **5** per contrassegnare altre immagini.

- 7** Premere MENU.



- 8** Selezionare [OK] con  e poi premere .

Il contrassegno  diventa bianco. L'impostazione del contrassegno  è completata.

Per eliminare i contrassegni

Selezionare le immagini di cui eliminare il contrassegno con /// al punto **5** e poi premere .

Per eliminare tutti i contrassegni nella cartella

Selezionare [Tutto qs. cart.] al punto **4** e poi premere . Selezionare [Spento] e poi premere .

Per uscire dalla funzione del contrassegno



Selezionare [Annulla] al punto **4** o selezionare [Uscita] al punto **8**.

Ripresa di filmati

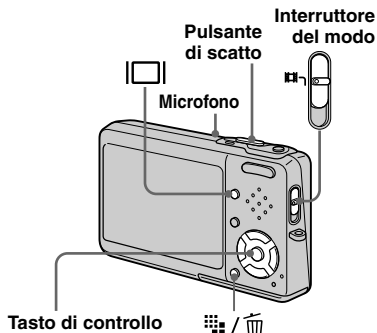
È possibile riprendere i filmati con il suono usando la macchina fotografica.



1 Impostare l'interruttore del modo su .

2 Premere  /  (Dimensione di immagine).

Appare l'impostazione della dimensione di immagine.

3 Selezionare la dimensione desiderata con  / .

È possibile scegliere da [640(Fine)], [640(Standard)] e [160].

- [640(Fine)] può essere registrato soltanto su "Memory Stick PRO Duo".

4 Premere completamente in giù il pulsante di scatto.

Sullo schermo appare "REGISTR" e la macchina fotografica inizia a registrare l'immagine e il suono.



- La registrazione si interrompe quando il "Memory Stick Duo" è pieno.

5 Premere di nuovo completamente in giù il pulsante di scatto per interrompere la registrazione.

Indicatori durante la ripresa

Gli indicatori sullo schermo non sono registrati.

Ad ogni pressione di , lo stato dello schermo LCD cambia nel seguente modo:

Indicatori spenti → Retroilluminazione LCD disattivata → Indicatori accesi.

Un istogramma non si visualizza.

Per una descrizione dettagliata degli indicatori, vedere a pagina 140.

Ripresa dei primi piani (Macro)

Impostare l'interruttore del modo su  e seguire il procedimento a pagina 36.

Uso dell'autoscatto

Impostare l'interruttore del modo su  e seguire il procedimento a pagina 37.

- Non toccare il microfono durante la ripresa dei filmati.
- Non è possibile usare le seguenti funzioni durante la ripresa dei filmati:
 - Cambiamento della scala dello zoom
 - Flash
 - Inserimento della data e dell'ora
- Quando si imposta la dimensione dell'immagine su [640(Fine)] mentre si collega il cavo di collegamento A/V (in dotazione) alla presa A/V OUT (MONO), il soggetto non appare sullo schermo LCD. Lo schermo LCD diventa blu.
- Per il tempo di registrazione in ciascun modo di filmato, vedere a pagina 124.

Visione dei filmati sullo schermo LCD

È possibile vedere i filmati sullo schermo LCD con il suono dall'altoparlante.

Tasto di controllo Interruttore del modo

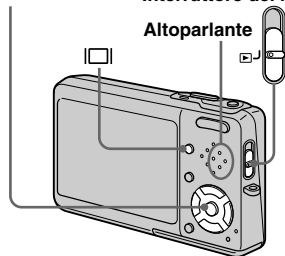

1 Impostare l'interruttore del modo su .

2 Selezionare l'immagine in movimento desiderata con .

I filmati con la dimensione dell'immagine [640(Fine)] o [640(Standard)] sono visualizzati sullo schermo intero.

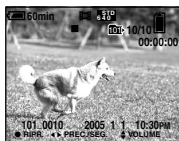

- I filmati con la dimensione dell'immagine [160] sono visualizzati con una dimensione più piccola.

3 Premere .

Il filmato e il suono sono riprodotti. Durante la riproduzione, sullo schermo appare  (riproduzione).



Barra di riproduzione



Per interrompere la riproduzione

Premere di nuovo .

Per regolare il volume

Premere  per regolare il volume.

Per far avanzare o riavvolgere il filmato

Premere  (ricerca in avanti) o  (ricerca all'indietro) durante la riproduzione.

Per ritornare alla riproduzione normale, premere .

Indicatori durante la visione dei filmati

Ad ogni pressione di , lo stato dello schermo cambia nel seguente modo:

Indicatori spenti → Retroilluminazione

LCD disattivata → Indicatori accesi.

Un istogramma non si visualizza.

Per una descrizione dettagliata degli indicatori, vedere a pagina 142.

- Il procedimento per vedere i filmati su un televisore è lo stesso di quello per vedere i fermi immagine (pagina 48).
- Le immagini in movimento registrate con modelli Sony precedenti possono anche essere visualizzate in una dimensione più piccola.

Cancellazione dei filmati

È possibile cancellare i filmati indesiderati.

Tasto di controllo Interruttore del modo

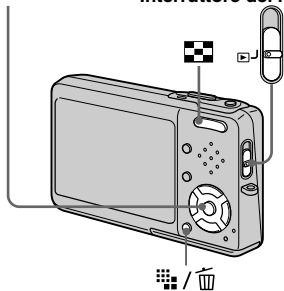

- Non è possibile cancellare i filmati protetti.
- Tenere presente che non è possibile ripristinare i filmati cancellati.

Nel modo ad immagine singola

- 1** Impostare l'interruttore del modo su .
- 2** Visualizzare il filmato che si desidera cancellare con / .
- 3** Premere / (Cancella).
A questo punto il filmato non è ancora stato cancellato.
- 4** Selezionare [Cancella] con e poi premere .
- 5** Per continuare a cancellare un altro filmato, visualizzare il filmato che si desidera cancellare con / e poi ripetere il punto **4**.

Per annullare la cancellazione

Selezionare [Uscita] al punto **4** o **5**.

Nel modo dell'indice



- 1** Impostare l'interruttore del modo su e poi premere (Indice) per visualizzare la schermata dell'indice (a nove immagini).
Premere due volte (Indice) per visualizzare una schermata dell'indice a sedici immagini.
 - 2** Premere / (Cancella).
 - 3** Selezionare [Selez.] con / e poi premere .
 - 4** Selezionare il filmato che si desidera cancellare con / / / e poi premere .
- L'indicatore verde (Cancella) appare sul filmato selezionato.



A questo punto il filmato non è ancora stato cancellato.

5 Per cancellare un altro filmato, ripetere il punto **4**.

6 Premere  /  (Cancella).

7 Selezionare [OK] con  e poi premere .

Appare il messaggio “Accesso” e il filmato è stato cancellato.

Per annullare la cancellazione

Selezionare [Uscita] al punto **3** o **7**.

- Per cancellare tutte le immagini nella cartella, vedere a pagina 53.

Montaggio dei filmati

È possibile montare i filmati o cancellare le parti dei filmati che non sono necessarie. Cancellazione dei filmati è la funzione consigliata da usare quando la capacità del “Memory Stick Duo” è insufficiente o quando si allegano i filmati ai messaggi di e-mail.

Tenere presente che il filmato originale viene cancellato quando lo si monta.

I numeri di file assegnati quando si montano i filmati

Ai filmati montati vengono assegnati dei numeri nuovi e sono registrati come i file più nuovi nella cartella di registrazione selezionata. Il filmato originale viene cancellato e quel numero è saltato.

<Esempio> Montaggio di un filmato con il numero 101_0002

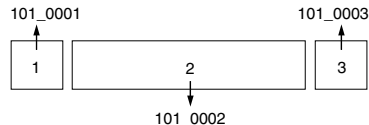

1. Montaggio della scena A.

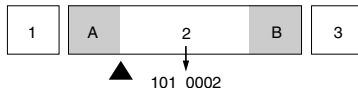

Punto di divisione

2. Montaggio della scena B.

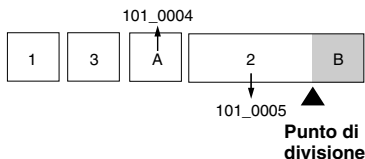

3. Cancellazione delle scene A e B se queste non sono necessarie.

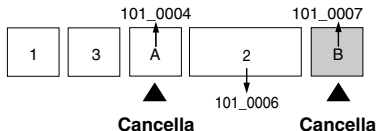



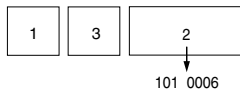



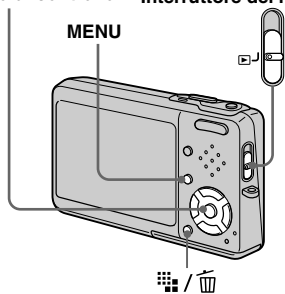

4. Rimangono soltanto le scene desiderate.



Tasto di controllo Interruttore del modo





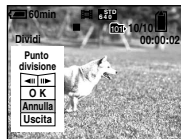

- 1 Impostare l'interruttore del modo su .**
- 2 Selezionare il filmato che si desidera montare usando / .**
- 3 Premere MENU.**
Appare il menu.
- 4 Selezionare  (Dividi) con  e poi premere . In seguito selezionare [OK] con  e poi premere .**
La riproduzione del filmato inizia.

5 Stabilire un punto di montaggio.

Premere il centro  al punto di montaggio desiderato.



Quando si desidera regolare il punto di montaggio, usare [||] (riavvolgimento/avanzamento del fotogramma) e regolare il punto di montaggio usando / . Se si desidera cambiare il punto di montaggio, selezionare [Annulla]. La riproduzione del filmato ricomincia.

6 Quando si è stabilito il punto di montaggio, selezionare [OK] con / e premere .

7 Selezionare [OK] con e poi premere .

Il filmato è montato.

Per annullare il montaggio

Selezionare [Uscita] al punto **5** o **7**. Il filmato riappare sullo schermo.

- Non è possibile montare le seguenti immagini.
 - Fermi immagine
 - Filmati non abbastanza lunghi da montare (circa più di 2 secondi)
 - Filmati protetti
- Non è possibile ripristinare i file dopo averli montati.
- I filmati montati vengono registrati come i file più nuovi nella cartella di registrazione selezionata.

Copia delle immagini sul computer

— Per gli utenti Windows

Ambiente consigliato per il computer

OS: Microsoft Windows 98, Windows 98SE, Windows 2000 Professional, Windows Millennium Edition, Windows XP Home Edition, o Windows XP Professional

Il suddetto sistema operativo deve essere installato in fabbrica. Il funzionamento non è garantito in un ambiente aggiornato ai sistemi operativi descritti sopra o in un ambiente ad avvio multiplo.

CPU: MMX Pentium 200 MHz o più veloce

Connettore USB: Fornito di serie

Display: 800 × 600 punti o più

High Color (colore a 16 bit, 65.000 colori) o più

- Questa macchina fotografica è compatibile con Hi-Speed USB (compatibile con USB 2.0).
- Il collegamento con un'interfaccia USB che è compatibile con Hi-Speed USB (compatibile con USB 2.0) consente il trasferimento avanzato (trasferimento ad alta velocità).

- Se si collegano contemporaneamente due o più apparecchi USB ad un singolo computer, alcuni apparecchi, inclusa la macchina fotografica, possono non funzionare a seconda del tipo di apparecchio USB.
- Le operazioni non sono garantite quando si usa un hub USB.
- Le operazioni non sono garantite per tutti gli ambienti di computer consigliati che sono menzionati sopra.

Modo USB

Ci sono due modi per un collegamento USB quando si collega ad un computer, i modi [Normale] e [PTP]*. L'impostazione in fabbrica è il modo [Normale]. Questa sezione descrive il modo [Normale] come esempio.

* Per i dettagli sul collegamento PTP vedere a pagina 131.

Comunicazione con il computer

Quando il computer riprende dal modo di interruzione o sospensione, la comunicazione tra la macchina fotografica e il computer può non ristabilirsi contemporaneamente.

Quando un connettore USB non è fornito sul computer

Quando non è fornito né un connettore USB né una fessura per "Memory Stick", è possibile copiare le immagini usando un dispositivo supplementare. Per i dettagli vedere il sito Web Sony.
<http://www.sony.net/>

Contenuto del CD-ROM

■ Driver USB

Questo driver è necessario per collegare la macchina fotografica ad un computer. Quando si usa Windows XP, non è necessario installare il driver USB.

■ Picture Package

Questa applicazione serve per trasferire facilmente le immagini dalla macchina fotografica ad un computer. Consente anche di utilizzare le varie funzioni. Quando si installa "Picture Package", anche il driver USB viene installato contemporaneamente.



- Le operazioni necessarie possono variare a seconda del proprio sistema operativo.
- **Chiudere tutte le applicazioni in funzione sul computer prima di installare il driver USB e l'applicazione.**
- Quando si usa Windows XP o Windows 2000, fare la richiesta di collegamento come amministratori.

Installazione del driver USB

Quando si usa Windows XP, non è necessario installare il driver USB. Quando il driver USB è installato, non è necessario installare il driver USB.

1 Accendere il computer ed inserire il CD-ROM (in dotazione) nel drive del CD-ROM.

A questo punto non collegare la macchina fotografica al computer.

Appare la schermata del menu di installazione. Se non appare, fare doppio clic su  (My Computer) →  (PICTUREPACKAGE) in quell'ordine.

- Quando si usa anche il software di utilità di immagine in dotazione "Picture Package", fare clic su [Picture Package]. Il driver USB è installato quando si installa "Picture Package" (pagina 101).
- **Quando il computer è usato, chiudere tutti i software applicativi prima di installare il driver USB.**

2 Cliccare su [USB Driver] sulla schermata del titolo.



Appare la schermata "InstallShield Wizard" (Installazione guidata InstallShield).

3 Cliccare su [Next].



Inizia l'installazione del driver USB. Quando l'installazione è terminata, la schermata informa dell'avvenuto completamento.

4 Cliccare su [Yes, I want to restart my computer now] (Sì, desidero riavviare il computer ora) e poi cliccare su [Finish].



Il computer si riavvia. A quel punto è possibile stabilire il collegamento USB.

5 Rimuovere il CD-ROM.

Collegamento della macchina fotografica al computer

- 1 Accendere il computer.
- 2 Inserire il "Memory Stick Duo" con le immagini che si desiderano copiare nella macchina fotografica.
- 3 Collegare la Cyber-shot Station (in dotazione) e l'adattatore CA (in dotazione) e inserire la spina dell'adattatore in una presa a muro.

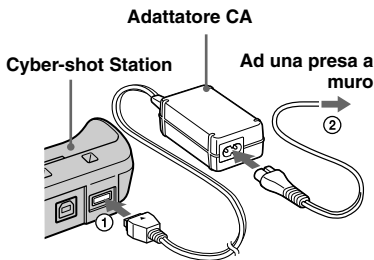

- Quando si copiano le immagini sul computer usando il pacco batteria, la copia potrebbe non riuscire o si può causare l'alterazione dei dati con l'arresto della batteria. Si consiglia di usare l'adattatore CA.

- 4 Collegare il cavo USB alla presa Ψ (USB) sulla Cyber-shot Station.

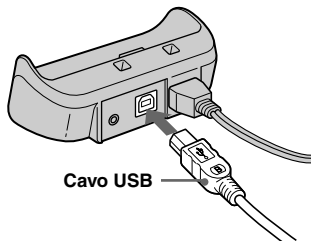

- 5 Collegare il cavo USB al computer.

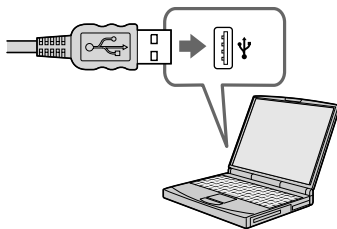

- Quando si usa Windows XP, la schermata di guida della riproduzione automatica appare automaticamente sul desktop. Procedere a pagina 98.

- 6 Collegare la macchina fotografica alla Cyber-shot Station e accendere la macchina fotografica.

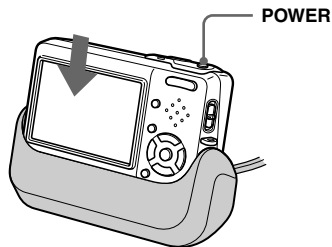

- Accertarsi che la macchina fotografica sia collegata saldamente alla Cyber-shot Station.

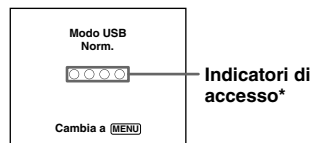

Sullo schermo LCD della macchina fotografica appare "Modo USB Norm.". Quando si stabilisce un collegamento USB la prima volta, il computer avvia automaticamente il programma usato per riconoscere la macchina fotografica. Attendere un momento.

- * Durante la comunicazione gli indicatori di accesso diventano rossi. Non azionare il computer finché gli indicatori non diventano bianchi.

- Se “Modo USB Norm.” non appare al punto **6**, premere MENU, selezionare [Collegam. USB] e impostarlo su [Normale].
- **Non rimuovere la macchina fotografica dalla Cyber-shot Station durante il collegamento USB, poiché i dati dell'immagine potrebbero essere distrutti. Per terminare il collegamento USB, vedere la nota **1**.**

1 Scollegamento del cavo USB dal computer, rimozione del “Memory Stick Duo” dalla macchina fotografica o spegnimento della macchina fotografica durante il collegamento USB

Per gli utenti Windows 2000, Me, o XP

- 1 Fare doppio clic su  sulla barra delle applicazioni.



Fare doppio clic qui

- 2 Cliccare su  (Sony DSC), e poi cliccare su [Stop].
- 3 Confermare il dispositivo sulla finestra di conferma e poi cliccare su [OK].
- 4 Cliccare su [OK].
Il punto **4** non è necessario per gli utenti di Windows XP.
- 5 Scollegare il cavo USB, rimuovere il “Memory Stick Duo” o spegnere la macchina fotografica.

Per gli utenti Windows 98 o 98SE

Confermare che gli indicatori di accesso (pagina 95) sullo schermo siano diventati bianchi ed eseguire soltanto il punto **5** sopra.

Copia delle immagini – Windows 98/98SE/2000/Me

- 1** Fare doppio clic su [My Computer] e poi fare doppio clic su [Removable Disk].

Appare il contenuto del “Memory Stick Duo” inserito nella macchina fotografica.

- Questa sezione descrive un esempio per copiare le immagini sulla cartella “My Documents”.
- Quando l'icona “Removable Disk” non è visualizzata, vedere a pagina 97.
- Quando si usa Windows XP, vedere a pagina 98.

- 2** Fare doppio clic su [DCIM] e poi fare doppio clic sulla cartella in cui sono memorizzati i file di immagine che si desiderano copiare.

- 3** Cliccare con il pulsante destro sul file di immagine per visualizzare il menu e poi selezionare [Copy] dal menu.

- 4** Fare doppio clic sulla cartella [My Documents] e cliccare con il pulsante destro sulla finestra “My Documents” per visualizzare il menu e poi selezionare [Paste] dal menu. I file di immagine sono copiati sulla cartella “My Documents”.



Quando esiste un'immagine con lo stesso nome di file nella cartella di destinazione per la copia

Appare il messaggio di conferma per la sovrascrittura. Quando si sovrascrive sull'immagine esistente con quella nuova, i dati del file originale vengono cancellati.

Per cambiare il nome di file

Per copiare un file di immagine sul computer senza sovrascriverlo, cambiare il nome del file al nome desiderato e poi copiare il file di immagine. Tuttavia, tenere presente che se si cambia il nome di file, si potrebbe non essere in grado di riprodurre quell'immagine con la macchina fotografica. Per riprodurre le immagini con la macchina fotografica, eseguire l'operazione a pagina 101.

Quando non è visualizzata l'icona di disco rimovibile

- 1 Cliccare con il pulsante destro su [My Computer] per visualizzare il menu e poi cliccare su [Properties]. Appare la schermata “System Properties”.
- 2 Visualizzare [Device Manager].
 - ① Cliccare su [Hardware].
 - ② Cliccare su [Device Manager].
 - Per gli utenti di Windows 98, 98SE, Me, il punto ① non è necessario. Cliccare sulla scheda [Device Manager].
- 3 Se si visualizza [ Sony DSC], cancellarlo.
 - ① Cliccare a destra su [ Sony DSC].
 - ② Cliccare su [Uninstall]. Appare la schermata “Confirm Device Removal” (Conferma rimozione del dispositivo).
 - Per gli utenti di Windows 98, 98SE, Me, cliccare su [Remove].
 - ③ Cliccare su [OK]. Il dispositivo è cancellato.

Tentare di nuovo l'installazione del driver USB usando il CD-ROM (pagina 94).

Copia delle immagini usando la schermata di guida della riproduzione automatica di Windows XP

- 1 Eseguire un collegamento USB (pagina 95). Cliccare su [Copy pictures to a folder on my computer using Microsoft Scanner and Camera Wizard] (Copia le immagini su una cartella del computer usando la schermata di guida Microsoft per scanner e macchina fotografica) e poi cliccare su [OK].**

Appare la schermata “Scanner and Camera Wizard” (Schermata di guida per scanner e macchina fotografica).

- 2 Cliccare su [Next].**

Le immagini memorizzate nel “Memory Stick Duo” sono visualizzate.

- 3 Cliccare sulla casella di spunta delle immagini che non si desiderano copiare sul computer per rimuovere il segno di spunta e poi cliccare su [Next].**

Appare la schermata “Picture Name and Destination” (Nome della foto e destinazione).

- 4 Selezionare un nome e una destinazione per le proprie foto e poi cliccare su [Next].**

La copia delle immagini inizia. Quando la copia è completata, appare la schermata “Other Options” (Altre opzioni).

- 5 Selezionare [Nothing. I'm finished working with these pictures] (Niente. Ho terminato di lavorare con queste foto) e poi cliccare su [Next].**

Appare la schermata “Completing the Scanner and Camera Wizard” (Completamento della schermata di guida per scanner e macchina fotografica).

- 6 Cliccare su [Finish].**

La schermata di guida si chiude.

- Per continuare a copiare altre immagini, seguire il procedimento illustrato in **1** a pagina 96 per scollegare il cavo USB e ricollegarlo. Poi eseguire di nuovo il procedimento dal punto **1**.

Visione delle immagini sul computer

1 Cliccare su [Start] e poi cliccare su [My Documents].

Il contenuto della cartella "My Documents" è visualizzato.

- Questa sezione descrive il procedimento per vedere le immagini copiate nella cartella "My Documents".
- Quando non si usa Windows XP, fare doppio clic su [My Documents] sul desktop.

2 Fare doppio clic sul file di immagine desiderato.

L'immagine è visualizzata.

Destinazioni per la memorizzazione dei file di immagine e nomi dei file

I file di immagine registrati con la macchina fotografica sono raggruppati in cartelle nel "Memory Stick Duo".

Esempio: quando si vedono le cartelle su Windows XP

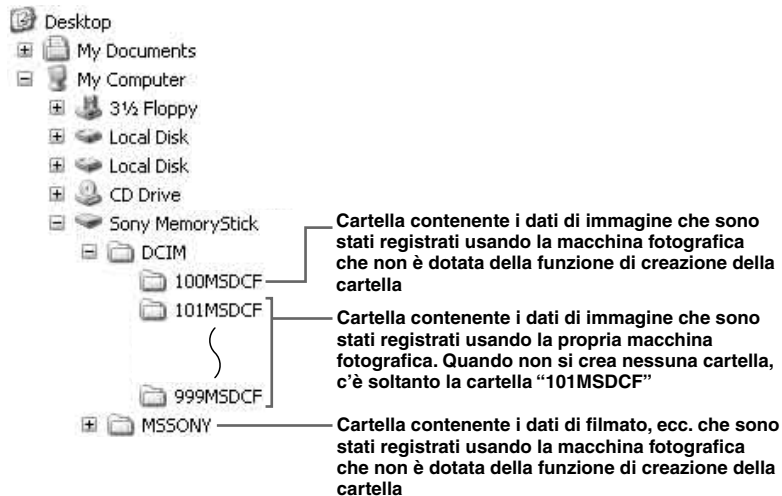

- Non è possibile registrare le immagini sulle cartelle "100MSDCF" o "MSSONY". Le immagini in queste cartelle sono disponibili soltanto per la visione.
- Per maggiori informazioni sulla cartella, vedere le pagine 57, 72.

Cartella	Nome del file	Significato del file
101MSDCF a 999MSDCF	DSC0□□□□.JPG	<ul style="list-style-type: none"> • File di fermi immagine ripresi in <ul style="list-style-type: none"> – Modo normale (pagina 30) – Modo con esposizione a forcella (pagina 66) – Modo burst (pagina 69) – Modo Multi Burst (pagina 70)
	MOV0□□□□.MPG	<ul style="list-style-type: none"> • File dei filmati (pagina 88)
	MOV0□□□□.THM	<ul style="list-style-type: none"> • File di immagine con indice registrati simultaneamente nel modo del filmato (pagina 88)

- □□□□ indica qualsiasi numero nel campo di variazione da 0001 a 9999.
- Le parti numeriche di un file di filmato registrato nel modo di filmato e il suo corrispondente file di immagine dell'indice sono identiche.

Visione dei file di immagine dopo averli copiati su un computer con la macchina fotografica

Quando un file di immagine copiato su un computer non rimane più in un "Memory Stick Duo", è possibile rivedere quell'immagine sulla macchina fotografica copiando il file di immagine nel computer su un "Memory Stick Duo".

- Il punto **1** non è necessario quando il nome di file impostato con la macchina fotografica non è stato cambiato.
- Si potrebbe non essere in grado di riprodurre alcune immagini a seconda della dimensione dell'immagine.
- Quando un'immagine di file è stata elaborata da un computer o quando il file di immagine è stato registrato usando un modello diverso da questa macchina fotografica, la riproduzione sulla macchina fotografica non è garantita.
- Quando appare il messaggio di conferma per la sovrascrittura, immettere un numero diverso al punto **1**.
- Quando non c'è una cartella, prima creare una cartella con la macchina fotografica e poi copiare il file di immagine (pagina 57).

1 Cliccare a destra sul file di immagine e poi cliccare su [Rename]. Cambiare il nome di file a "DSC0□□□□".

Immettere un numero da 0001 a 9999 per □□□□.

- Potrebbe visualizzarsi un'estensione a seconda delle impostazioni del computer. L'estensione per i fermi immagine è JPG e l'estensione per i filmati è MPG. Non cambiare l'estensione.

2 Copiare il file di immagine sulla cartella "Memory Stick Duo".

- ① Cliccare a destra sul file di immagine e poi cliccare su [Copy].
- ② Selezionare e fare doppio clic sulla cartella [DCIM] da [Removable Disk] o [Sony MemoryStick] in [My Computer].
- ③ Cliccare a destra sulla cartella [□□□MSDCF] nella cartella [DCIM] e cliccare su [Paste]. □□□ indica qualsiasi numero nel campo di variazione da 100 a 999.

Installazione di "Picture Package" e "ImageMixer VCD2"

"Picture Package" è soltanto per i computer Windows.

È possibile usare il software "Picture Package" sul proprio computer Windows per copiare, vedere e modificare le immagini riprese con la macchina fotografica. Quando si installa "Picture Package", anche il driver USB viene installato contemporaneamente.

- Quando il computer è usato, chiudere tutti i software applicativi prima di installare "Picture Package".

Per l'ambiente del computer

Per l'ambiente operativo di base Windows, vedere a pagina 93. Altri requisiti del sistema sono i seguenti.

Software: Macromedia Flash Player 6.0 o successivo, Windows Media Player 7.0 o successivo, DirectX 9.0b o successivo

Scheda audio: scheda audio stereo a 16-bit con altoparlanti

Memoria: 64 MB o più (si consigliano 128 MB o più.)

Disco rigido: Spazio sul disco necessario per l'installazione: circa 500 MB

Display: Scheda video (compatibile con il driver Direct Draw) con 4 MB di VRAM

- Quando si creano automaticamente le proiezioni di diapositive (pagina 106), è necessario un Pentium III 500 MHz o CPU più veloce.
- Quando si usa "ImageMixer VCD2", si consiglia di usare un Pentium III 800 MHz o CPU più veloce.
- Questo software è compatibile con la tecnologia DirectX. Per l'uso "DirectX" deve essere installato.
- È necessario un ambiente separato per il funzionamento del dispositivo di registrazione in modo da poter scrivere sui CD-R.

1 Accendere il computer ed inserire il CD-ROM (in dotazione) nel drive del CD-ROM.

Appare la schermata del menu di installazione.

- Se non si è ancora installato il driver USB (pagina 94), non collegare la macchina fotografica al computer prima di installare il software "Picture Package" (tranne che per Windows XP).

2 Cliccare su [Picture Package/ImageMixer VCD2].



Appare la schermata "Choose Setup Language" (Scegliere la lingua di impostazione).

3 Selezionare la lingua desiderata e poi cliccare su [Next].

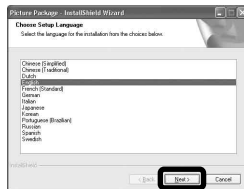

- Questa sezione descrive la schermata inglese.

4 Cliccare su [Next].

Appare la schermata "License Agreement".

Leggere attentamente il contratto. Se si accettano le condizioni del contratto, spuntare la casella di spunta "I accept the terms of the license agreement" (Accetto le condizioni del contratto di licenza) e cliccare su [Next].



5 Cliccare su [Next].

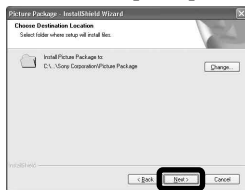

6 Cliccare su [Install] sulla schermata “Ready to Install the Program” (Pronto per installare il programma). L’installazione si avvia.

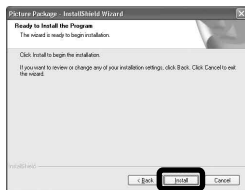

Al completamento dell’installazione, appare la schermata “Welcome to setup for ImageMixer VCD2” (Benvenuti all’impostazione per ImageMixer VCD2).

7 Cliccare su [Next] e poi seguire le istruzioni.



Se appare la schermata “Welcome to setup for Direct X” (Benvenuti all’impostazione per Direct X) dopo aver installato il software applicativo, seguire le istruzioni.

8 Confermare se la casella di spunta di “Yes, I want to restart my computer now” (Sì, desidero riavviare il computer ora) sia spuntata e poi cliccare su [Finish].

Il computer si riavvia.



Le icone di rapido accesso di “Picture Package Menu” e “Picture Package destination Folder” sono visualizzate.

9 Rimuovere il CD-ROM.

Copia delle immagini con "Picture Package"

Collegare la macchina fotografica e il computer con il cavo USB.

"Picture Package" si avvia automaticamente e le immagini sono copiate automaticamente sul computer. Dopo che le immagini sono copiate, il "Picture Package Viewer" si avvia e le immagini copiate si visualizzano.

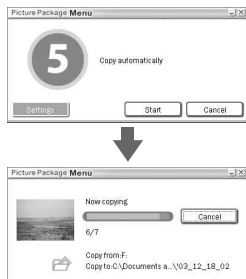

- Normalmente le cartelle "Picture Package" e "Date" sono create all'interno della cartella "My Picture" e tutti i file di immagine registrati con la macchina fotografica vengono copiati in queste cartelle.
- Se "Picture Package" non può copiare automaticamente le immagini, avviare il "Picture Package Menu" e controllare [Settings] in [Copy automatically].

Uso di "Picture Package"

Avviare il [Picture Package Menu] (Menu di Picture Package) sul desktop per usare le varie funzioni.

- La schermata iniziale può differire a seconda del computer. È possibile cambiare l'ordine di visualizzazione del menu secondo il proprio gusto cliccando su [Settings] nell'angolo in basso a destra dello schermo.
- Per i dettagli sull'uso del software applicativo, cliccare su  nell'angolo in alto a destra di ciascuna schermata per visualizzare la guida in linea.

L'assistenza tecnica di "Picture Package" è fornita dal centro di assistenza per gli utenti Pixela. Per maggiori informazioni, consultare le informazioni allegate al CD-ROM.

Visione delle immagini su un computer

Cliccare su [Viewing video and pictures on PC] (Visione del video e delle foto sul PC) sul lato sinistro della schermata e poi cliccare su [Viewing video and pictures on PC] (Visione del video e delle foto sul PC) nell'angolo in basso a destra della schermata.



Appare la schermata usata per vedere le immagini.

Memorizzazione delle immagini su un CD-R

Cliccare su [Save the images on CD-R] (Salva le immagini su CD-R) sul lato sinistro della schermata e poi cliccare su [Save the images on CD-R] (Salva le immagini su CD-R) nell'angolo in basso a destra della schermata.



Appare la schermata usata per memorizzare le immagini su un CD-R.

- Per memorizzare le immagini su un CD-R è necessario un drive del CD-R. Per ulteriori informazioni sui drive compatibili, consultare la seguente home page del centro di assistenza per gli utenti Pixela.
<http://www.ppackage.com/>

Creazione di un CD video con un menu ("ImageMixer VCD2")

"ImageMixer VCD2" è compatibile con il CD video di fermi immagine ad alta risoluzione.

- 1** **Cliccare su [Burning Video CD] sul lato sinistro della schermata e poi cliccare su [Burning Video CD] nell'angolo in basso a destra della schermata.**

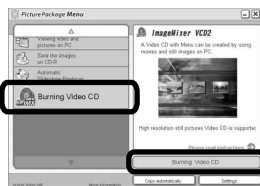

Appare la schermata "ImageMixer VCD2".

- 2** **Cliccare su [Video CD].**
- 3** **Selezionare la cartella in cui sono memorizzate le immagini desiderate.**
 - ① Selezionare la cartella desiderata sul quadro sinistro e poi cliccare su [Add]. La cartella selezionata si sposta sul quadro destro.
 - ② Cliccare su [Next].

- 4** **Impostare lo sfondo del menu, i tasti, i titoli, ecc. e poi cliccare su [Next].**

Confermare l'impostazione secondo le proprie preferenze.

- 5** **Confermare l'anteprima del file del CD Video.**

- ① Cliccare sul file che si desidera vedere in anteprima sul quadro sinistro.
- ② Cliccare su [▶] per vedere in anteprima il file.

- 6** **Cliccare su [Next] e immettere il nome del disco.**

Quando si inserisce un CD-R vuoto nel drive CD-R e cliccare su [Write], appare la schermata usata per scrivere su un disco.

Creazione di una proiezione di diapositive

Cliccare su [Automatic Slideshow Producer] (Produttore automatico per proiezione di diapositive) sul lato sinistro della schermata e poi cliccare su [Automatic Slideshow Producer] (Produttore automatico per proiezione di diapositive) nell'angolo in basso a destra della schermata.

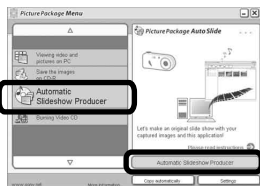

Appare la schermata usata per creare una proiezione di diapositive.

Stampa delle immagini

- 1** Eseguire i procedimenti descritti in “Visione delle immagini su un computer” (pagina 104) per visualizzare l'elenco delle immagini.
- 2** Fare doppio clic e selezionare le immagini che si desiderano stampare dall'elenco.
- 3** Cliccare sul tasto  sulla schermata.



Appare la schermata usata per stampare le immagini.

- 4** Cliccare su [File] nell'angolo in alto a sinistra della schermata e poi selezionare [Print].



Appare la schermata di guida per la stampa.

- 5** Impostare il formato di carta e il numero di fogli e stampare le immagini.

Copia delle immagini sul computer

— Per gli utenti Macintosh

Ambiente consigliato per il computer

OS: Mac OS 9.1, 9.2 o Mac OS X (v10.0/v10.1/v10.2/v10.3)

Il suddetto sistema operativo deve essere installato in fabbrica.

Connettore USB: Fornito di serie

- Se si collegano contemporaneamente due o più apparecchi USB ad un singolo computer, alcuni apparecchi, inclusa la macchina fotografica, possono non funzionare a seconda del tipo di apparecchio USB.
- Le operazioni non sono garantite quando si usa un hub USB.
- Le operazioni non sono garantite per tutti gli ambienti di computer consigliati che sono menzionati sopra.

Modo USB

Ci sono due modi per un collegamento USB quando si collega ad un computer, i modi [Normale] e [PTP]*. L'impostazione in fabbrica è il modo [Normale]. Questa sezione descrive il modo [Normale] come esempio.

* Per i dettagli sulla collegamento PTP, vedere a pagina 131.

Comunicazione con il computer

Quando il computer riprende dal modo di interruzione o sospensione, la comunicazione tra la macchina fotografica e il computer può non ristabilirsi contemporaneamente.

Quando un connettore USB non è fornito sul computer

Quando non è fornito né un connettore USB né una fessura per “Memory Stick”, è possibile copiare le immagini usando un dispositivo supplementare. Per i dettagli vedere il sito Web Sony.
<http://www.sony.net/>

1 Collegamento della macchina fotografica al computer

Per i dettagli vedere a pagina 95.

Scollegamento del cavo USB, rimozione del “Memory Stick Duo” dalla macchina fotografica o spegnimento della macchina fotografica durante il collegamento USB

Trascinare l'icona del drive o l'icona del “Memory Stick” sull'icona “Trash” e poi scollegare il cavo USB, rimuovere il “Memory Stick Duo” o spegnere la macchina fotografica.

- Se si usa Mac OS X v10.0, scollegare il cavo USB, ecc., dopo aver spento il computer.

2 Copia delle immagini

- 1 Fare doppio clic sull'icona appena riconosciuta sul computer. Appare il contenuto del "Memory Stick Duo" inserito nella macchina fotografica.
 - 2 Fare doppio clic su [DCIM].
 - 3 Fare doppio clic sulla cartella in cui sono memorizzate le immagini che si desiderano copiare.
 - 4 Trascinare i file di immagine sull'icona del disco rigido.
- I file di immagine sono copiati sul disco rigido. Per i dettagli sulla posizione di memorizzazione delle immagini e sui nomi dei file, vedere a pagina 99.

3 Visione delle immagini sul computer

- 1 Fare doppio clic sull'icona del disco rigido.
 - 2 Fare doppio clic sul file di immagine desiderato nella cartella contenente i file copiati. Il file di immagine si apre.
- Non è possibile usare "Picture Package" con Macintosh.

Uso di "ImageMixer VCD2"

"ImageMixer VCD 2" è anche compatibile con Macintosh (Mac OS X (v10.1.5 o successivo)). Usando l'"ImageMixer VCD2" sul CD-ROM in dotazione con la macchina fotografica, è possibile creare un CD Video usando i materiali di immagine e di filmato che sono memorizzati nel computer.

- "ImageMixer VCD2" per Macintosh può creare soltanto l'immagine del disco per memorizzare l'immagine di file su un CD-R nel formato di CD Video. Per la creazione di un CD Video è necessario "Toast" (non in dotazione) prodotto da Roxio.
- Quando il computer è usato, chiudere tutti i software applicativi prima di installare "ImageMixer VCD2".

L'assistenza tecnica di "ImageMixer VCD2" è fornita dal centro di assistenza per gli utenti Pixela. Per maggiori informazioni, consultare le informazioni allegate al CD-ROM.

Ambiente del computer necessario

OS: Mac OS X (v10.1.5 o successivo)

Il suddetto sistema operativo deve essere installato in fabbrica.

CPU: Serie iMac, eMac, iBook, PowerBook, Power Mac G3/G4

Memoria: 128 MB o più (si consigliano 256 MB o più.)

Disco rigido: Spazio sul disco necessario per l'installazione: circa 250 MB

Display: 1024 × 768 punti o più, 32.000 colori o più

- QuickTime 4 o successivo deve essere preinstallato. (Si consiglia QuickTime 5.)
- Le operazioni non sono garantite per tutti gli ambienti di computer consigliati che sono menzionati sopra.

1 Installazione di “ImageMixer VCD2”

- 1** Accendere il computer.
 - Le impostazioni del display devono essere 1024 × 768 punti o superiore e 32.000 colori o superiore.
- 2** Inserire il CD-ROM (in dotazione) nel drive del CD-ROM.
- 3** Fare doppio clic sull'icona del CD-ROM.
- 4** Copiare il file [IMXINST.SIT] nella cartella [MAC] sull'icona del disco rigido.
- 5** Fare doppio clic sul file [IMXINST.SIT] nella cartella su cui è stato copiato.
- 6** Fare doppio clic sul file estratto [ImageMixer VCD2_Install].
- 7** Dopo che è apparsa la schermata di informazioni sull'utente, immettere il nome e la password desiderati. L'installazione del software si avvia.

2 Creazione di un CD video con un menu

“ImageMixer VCD2” è compatibile con il CD video di fermi immagine ad alta risoluzione.

- 1** Aprire la cartella [ImageMixer] in [Application].
- 2** Cliccare su [ImageMixer VCD2].
- 3** Esegue il punto da **2** a **5** a pagina 105.
- 4** Cliccare su [Next] e immettere il nome del disco e la sua destinazione. La preparazione per memorizzare il file su un CD-R è completata.

Soluzione dei problemi

Se si sperimentano dei problemi con la macchina fotografica, tentare le seguenti soluzioni.

- 1 Prima controllare le voci nelle seguenti tabelle. **Se sullo schermo appaiono le visualizzazioni di codice "C:□□:□□", la funzione del display di autodiagnosi è operativa (pagina 123).**

- 2 Se la macchina fotografica non funziona ancora correttamente, premere il tasto RESET sul lato destro in basso del tasto di controllo usando un oggetto a punta fine e poi riaccendere la macchina fotografica. (Tutte le impostazioni incluse la data e l'ora vengono cancellate e reimpostate sull'impostazione in fabbrica.)

- 3 Se la macchina fotografica non funziona ancora correttamente, rivolgersi al rivenditore Sony o ad un centro locale autorizzato di assistenza Sony.

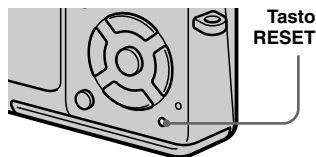

















Pacco batteria e alimentazione



















Sintomo	Causa/Soluzione
Non è possibile caricare il pacco batteria.	<ul style="list-style-type: none">• La macchina fotografica è accesa. Spegnerla (pagina 21).
Il pacco batteria non può essere installato.	<ul style="list-style-type: none">• Spingere la leva di prevenzione per la caduta della batteria e poi aprirla (pagina 14).• Installare correttamente il pacco batteria (pagina 14).
La spia $\frac{1}{2}$ /CHG lampeggia durante la carica di un pacco batteria.	<ul style="list-style-type: none">• Installare correttamente il pacco batteria (pagina 14).• Il pacco batteria non funziona bene. Rivolgersi al rivenditore Sony o ad un centro locale autorizzato di assistenza Sony.• Il pacco batteria è scarico. Ricollegare l'adattatore CA e poi caricare il pacco batteria.

Sintomo	Causa/Soluzione
La spia $\frac{1}{4}$CHG non si illumina durante la carica di un pacco batteria.	<ul style="list-style-type: none"> • L'adattatore CA è scollegato. Collegare correttamente l'adattatore CA (pagina 19). • L'adattatore CA non funziona bene. Rivolgersi al rivenditore Sony o ad un centro locale autorizzato di assistenza Sony. • Installare correttamente il pacco batteria (pagina 14). • Il pacco batteria è completamente carico. • Il pacco batteria è scarico. Ricollegare l'adattatore CA e poi caricare il pacco batteria. • Installare correttamente la macchina fotografica sulla Cyber-shot Station (pagina 12).
L'indicatore di batteria rimanente è sbagliato o è visualizzato l'indicatore di sufficiente batteria rimanente, ma l'energia si esaurisce immediatamente.	<ul style="list-style-type: none"> • La macchina fotografica è stata usata in un luogo molto caldo o molto freddo (pagina 132). • Si è verificato uno scarto nel tempo rimanente sulla batteria. Scaricare completamente e poi caricare il pacco batteria in modo che l'indicatore di batteria rimanente funzioni correttamente (pagina 17). • Il pacco batteria è scarico. Installare un pacco batteria carico (pagina 14). • Il pacco batteria è fuori uso (pagina 136). Sostituire il pacco batteria con uno nuovo.
Il pacco batteria si esaurisce troppo rapidamente.	<ul style="list-style-type: none"> • Il pacco batteria è fuori uso (pagina 136). Sostituire il pacco batteria con uno nuovo. • La macchina fotografica è stata usata in un luogo molto freddo (pagina 132). • Il terminale della batteria è sporco. Pulire il terminale della batteria con un tamponcino di cotone, ecc. e caricare il pacco batteria. • Dopo aver caricato il pacco batteria, scollegare la spina CC dalla macchina fotografica.
Non è possibile accendere la macchina fotografica.	<ul style="list-style-type: none"> • Installare correttamente il pacco batteria (pagina 14). • L'adattatore CA è scollegato. Collegare correttamente l'adattatore CA (pagina 19). • L'adattatore CA non funziona bene. Rivolgersi al rivenditore Sony o ad un centro locale autorizzato di assistenza Sony. • Il pacco batteria è scarico. Installare un pacco batteria carico (pagina 14). • Il pacco batteria è fuori uso (pagina 136). Sostituire il pacco batteria con uno nuovo. • Installare correttamente la macchina fotografica sulla Cyber-shot Station (pagina 12).
Improvvisamente la macchina fotografica si spegne.	<ul style="list-style-type: none"> • Se non si usa la macchina fotografica per circa tre minuti mentre è accesa, la macchina fotografica si spegne automaticamente per evitare il consumo del pacco batteria. Riaccendere la macchina fotografica (pagina 21) o usare l'adattatore CA (pagina 19). • Il pacco batteria è scarico. Installare un pacco batteria carico (pagina 14). • Installare correttamente la macchina fotografica sulla Cyber-shot Station (pagina 12).



Ripresa di fermi immagine/filmati

Sintomo	Causa/Soluzione
Lo schermo LCD non viene acceso quando si accende la macchina fotografica.	<ul style="list-style-type: none"> La retroilluminazione LCD viene disattivata con  in un posto buio. Attivare la retroilluminazione LCD con  (pagina 33).
Il soggetto non è visibile sullo schermo LCD.	<ul style="list-style-type: none"> Impostare l'interruttore del modo su  o  (pagine 32, 88).
Lo schermo LCD diventa blu e il soggetto non appare quando si registrano i filmati.	<ul style="list-style-type: none"> La dimensione dell'immagine è impostata su [640(Fine)] mentre un cavo di collegamento A/V è collegato alla presa A/V OUT (MONO). Scollegare il cavo di collegamento A/V o impostare la dimensione dell'immagine su un'altra diversa da [640(Fine)].
L'immagine è sfocata.	<ul style="list-style-type: none"> Il soggetto è troppo vicino. Impostare la macchina fotografica sul modo di registrazione dei primi piani (Macro) e posizionare la macchina fotografica più lontano dalla distanza minima di ripresa (circa 8 cm sul lato W/25 cm sul lato T), poi riprendere l'immagine (pagina 36). Oppure selezionare  (Modo lente di ingrandimento) e mettere a fuoco da una distanza da 1 cm a 20 cm dal soggetto. Quando si riprendono i fermi immagine, selezionare il modo diverso da  (Modo lente di ingrandimento),  (Modo crepuscolo),  (Modo panorama) o  (Modo fuochi d'artificio) per la funzione di selezione della scena (pagina 44). La funzione di preselezione della messa a fuoco è selezionata. Impostare sul modo di messa a fuoco automatica (pagina 62).
Zoom ottico non funziona.	<ul style="list-style-type: none"> Non è possibile cambiare la scala dello zoom quando si riprendono i filmati. Quando si riprendono i fermi immagine, selezionare il modo diverso da  (Modo lente di ingrandimento) per la funzione di selezione della scena. (pagina 44).
Lo zoom digitale di precisione non funziona.	<ul style="list-style-type: none"> [Zoom digitale] è impostato su [Smart] o [Spento] sulla schermata di impostazione. Impostare [Zoom digitale] su [Precis.] (pagine 34 e 129). L'interruttore del modo è impostato su . Impostare l'interruttore del modo su .
Lo Smart zoom non funziona.	<ul style="list-style-type: none"> [Zoom digitale] è impostato su [Precis.] o [Spento] sulla schermata di impostazione. Impostare [Zoom digitale] su [Smart] (pagine 34 e 129). La dimensione dell'immagine è impostata su [5M] o [3:2]. Impostare la dimensione dell'immagine su altre impostazioni tranne che su [5M] e [3:2] (pagina 26). Lo Smart zoom non può essere usato nel modo Multi Burst (pagine 34 e 70). L'interruttore del modo è impostato su . Impostare l'interruttore del modo su .

Sintomo	Causa/Soluzione
L'immagine è troppo scura.	<ul style="list-style-type: none"> • Si sta riprendendo un soggetto con una sorgente di luce dietro il soggetto. Selezionare il modo di misurazione esposimetrica (pagina 65) o regolare l'esposizione (pagine 62 e 125). • La luminosità dello schermo LCD è troppo bassa. Regolare la luminosità della retroilluminazione LCD (pagina 130). • Attivare la retroilluminazione LCD con  (pagina 33).
L'immagine è troppo luminosa.	<ul style="list-style-type: none"> • Si sta riprendendo un soggetto illuminato da un riflettore in un posto buio come su un palcoscenico. Regolare l'esposizione (pagine 62 e 125). • La luminosità dello schermo LCD è troppo chiara. Regolare la luminosità della retroilluminazione LCD (pagina 130).
L'immagine è in monocromia (bianco e nero).	<ul style="list-style-type: none"> • Impostare [PFX] (Effetti f.) su altri modi diversi da [B/N] (pagina 71).
Appaiono delle strisce verticali quando si riprende un soggetto molto luminoso.	<ul style="list-style-type: none"> • Si sta verificando il fenomeno di macchia. Questo fenomeno non è un malfunzionamento.
Sull'immagine appaiono dei disturbi quando si guarda lo schermo LCD in un posto buio.	<ul style="list-style-type: none"> • La macchina fotografica sta funzionando per aumentare la visibilità dello schermo LCD illuminando temporaneamente l'immagine in condizioni di scarsa illuminazione. Non c'è alcun effetto sull'immagine registrata.
La macchina fotografica non può registrare le immagini.	<ul style="list-style-type: none"> • Non è stato inserito nessun "Memory Stick Duo". Inserire un "Memory Stick Duo" (pagina 25). • La capacità del "Memory Stick Duo" è piena. Cancellare le immagini memorizzate nel "Memory Stick Duo" che non sono necessarie (pagine 51 e 90) o cambiare il "Memory Stick Duo". • Si sta usando un "Memory Stick Duo" con un interruttore di protezione dalla scrittura e l'interruttore è impostato sulla posizione LOCK. Impostarlo sulla posizione di registrazione (pagina 134). • Non è possibile registrare le immagini durante la carica del flash. • Impostare l'interruttore del modo su  quando si riprendono i fermi immagine (pagina 32). • Impostare l'interruttore del modo su  quando si riprendono i filmati (pagina 88). • La dimensione dell'immagine è impostata su [640(Fine)] quando si registrano i filmati. Inserire un "Memory Stick PRO Duo" (pagine 88 e 134) o impostare la dimensione dell'immagine su un'altra diversa da [640(Fine)].
Ci vuole molto tempo per la registrazione.	<ul style="list-style-type: none"> • La funzione di otturatore lento NR è attivata (pagina 45).

Sintomo	Causa/Soluzione
Il flash non funziona.	<ul style="list-style-type: none"> • Impostare l'interruttore del modo su  (pagina 32). • Il flash è impostato su  (Senza flash). Impostare il flash sul modo automatico (Nessun indicatore),  (Flash forzato) o  (Sincronizzazione lenta) (pagina 38). • Quando si riprendono i fermi immagine, selezionare il modo diverso da  (Modo crepuscolo),  (Modo fuochi d'artificio) o  (Modo candela) per la funzione di selezione della scena (pagina 44). • Quando  (Modo lente di ingrandimento),  (Modo panorama),  (Modo neve),  (Modo spiaggia) o  (Modo otturatore ad alta velocità) è selezionato per la funzione di selezione della scena, impostare il flash su  (Flash forzato) (pagina 38). • Impostare [Mode] (Modo REG) su [Normale].
Macchioline sfocate appaiono nelle immagini riprese usando il flash.	<ul style="list-style-type: none"> • La polvere nell'aria ha riflesso la luce del flash ed è apparsa nell'immagine. Non si tratta di un malfunzionamento.
La funzione dei primi piani (Macro) non è operativa.	<ul style="list-style-type: none"> • Quando si riprendono i fermi immagine, selezionare il modo diverso da  (Modo lente di ingrandimento),  (Modo crepuscolo),  (Modo panorama),  (Modo fuochi d'artificio) o  (Modo candela) per la funzione di selezione della scena. (pagina 44).
Non è possibile ripresa continua.	<ul style="list-style-type: none"> • La capacità di "Memory Stick Duo" è piena. Cancellare le immagini memorizzate nel "Memory Stick Duo" che non sono necessarie (pagine 51 e 90) o cambiare il "Memory Stick Duo". • Il pacco batteria è scarico, perciò è possibile riprendere soltanto un'immagine. Installare un pacco batteria carico (pagina 14).
Gli occhi del soggetto diventano rossi.	<ul style="list-style-type: none"> • Impostare [Rid. occhi rossi] sulla schermata di impostazione su [Acceso] (pagine 38 e 129). • Avvicinarsi al soggetto e riprendere entro la distanza di ripresa consigliata usando il flash (pagina 38). • Aumentare la luminosità all'interno e riprendere l'immagine.
La data e l'ora sono registrate in modo sbagliato.	<ul style="list-style-type: none"> • Impostare la data e l'ora corrette (pagine 22 e 131).
Il valore F e la velocità dell'otturatore lampeggiano quando si mantiene premuto a metà il pulsante di scatto.	<ul style="list-style-type: none"> • Regola l'esposizione corretta (pagina 62).

Visione delle immagini

Sintomo	Causa/Soluzione
La macchina fotografica non può riprodurre le immagini.	<ul style="list-style-type: none">• Impostare l'interruttore del modo su  (pagina 46).• Il nome della cartella/del file è stato cambiato sul computer (pagina 101).• La riproduzione sulla macchina fotografica di file di immagini che sono stati modificati da un computer o di immagini riprese usando altre macchine fotografiche non è garantita.• La macchina fotografica è nel modo USB. Annullare la comunicazione USB (pagine 96 e 107).
L'immagine appare scadente subito dopo l'inizio della riproduzione.	<ul style="list-style-type: none">• L'immagine potrebbe apparire irregolare subito dopo la riproduzione a causa dell'elaborazione dell'immagine. Questa condizione non è un malfunzionamento.
L'immagine non appare sullo schermo televisivo.	<ul style="list-style-type: none">• L'impostazione del segnale video di uscita della macchina fotografica sulla schermata di impostazione è sbagliata. Cambiare l'impostazione (pagine 56 e 131).• Il collegamento non è corretto. Controllare il collegamento (pagina 48).• La spina USB è collegata (pagina 48). Seguire il procedimento della nota  a pagina 96 (Windows) o  a pagina 107 (Macintosh) e scollegare il cavo USB.
L'immagine non può essere riprodotta su un computer.	<ul style="list-style-type: none">• Vedere a pagina 116.

Cancellazione/Modifica delle immagini

Sintomo	Causa/Soluzione
La macchina fotografica non può cancellare un'immagine.	<ul style="list-style-type: none">• L'immagine è protetta. Annullare la protezione (pagina 77).• Si sta usando un "Memory Stick Duo" con un interruttore di protezione dalla scrittura e l'interruttore è impostato sulla posizione LOCK. Impostarlo sulla posizione di registrazione (pagina 134).
Un'immagine è stata cancellata per errore.	<ul style="list-style-type: none">• Il contrassegno  (protezione) impedirà di cancellare le immagini per errore (pagina 77).• Se si sta usando il "Memory Stick Duo" con l'interruttore di protezione dalla scrittura, si consiglia di impostare l'interruttore sulla posizione LOCK per evitare la cancellazione accidentale (pagina 134).
La funzione di ridimensionamento non è operativa.	<ul style="list-style-type: none">• Non è possibile ridimensionare i filmati e le immagini Multi Burst.
Non è possibile visualizzare un contrassegno di stampa (DPOF).	<ul style="list-style-type: none">• Non è possibile visualizzare i contrassegni di stampa (DPOF) sui filmati.

Sintomo	Causa/Soluzione
Non è possibile montare un filmato.	<ul style="list-style-type: none"> • Il filmato non è abbastanza lungo per essere montato. • I filmati protetti non possono essere montati. Annullare la protezione (pagina 77). • I fermi immagine non possono essere montati.

Computer

Sintomo	Causa/Soluzione
Non si sa se il sistema operativo del proprio computer è compatibile.	<ul style="list-style-type: none"> • Controllare “Ambiente consigliato per il computer” (pagine 93 e 107).
Non è possibile installare il driver USB.	<ul style="list-style-type: none"> • In Windows 2000, fare richiesta di collegamento come amministratore (amministratori autorizzati) (pagina 93).
Il computer non riconosce la macchina fotografica.	<ul style="list-style-type: none"> • Accendere la macchina fotografica (pagina 21). • Il livello della batteria è basso. Usare l’adattatore CA (pagina 19). • Usare il cavo USB in dotazione (pagine 95 e 107). • Scollegare il cavo USB sia dal computer che dalla Cyber-shot Station, e ricollegarlo saldamente. Accertarsi che “Modo USB” sia visualizzato sullo schermo LCD (pagina 95). • Installare correttamente la macchina fotografica sulla Cyber-shot Station (pagina 12). • Impostare [Collegam. USB] sulla schermata di impostazione su [Normale] (pagine 56 e 131). • I connettori USB sul computer sono collegati ad altre apparecchiature oltre che alla tastiera, al mouse e alla Cyber-shot Station. Scollegare tutte le apparecchiature diverse dalla tastiera e dal mouse dai connettori USB (pagina 93). • La macchina fotografica non è collegata direttamente al computer. Collegare direttamente la macchina fotografica al computer senza passare attraverso un hub USB o un altro dispositivo (pagina 93). • Installare il driver USB (pagina 94). • Il computer non riconosce correttamente il dispositivo perché si è eseguito il collegamento della macchina fotografica e del computer con il cavo USB prima di aver installato il “Driver USB” dal CD-ROM in dotazione. Eliminare il dispositivo riconosciuto per errore dal computer (pagina 97), e poi installare il driver USB (pagina 94).
Non è possibile copiare le immagini.	<ul style="list-style-type: none"> • Eseguire un collegamento USB corretto tra la macchina fotografica e il computer (pagine 95 e 107). • Seguire il procedimento di copia designato per il proprio sistema operativo (pagine 96, 98, 104 e 107). • Si è tentato di riprendere usando un “Memory Stick Duo” formattato da un computer. Riprendere usando il “Memory Stick Duo” formattato con la macchina fotografica.

Sintomo	Causa/Soluzione
Dopo aver eseguito un collegamento USB, "Picture Package" non si avvia automaticamente.	<ul style="list-style-type: none"> • Avviare il "Picture Package Menu" e controllare [Settings]. • Eseguire un collegamento USB quando il computer è acceso (pagina 95).
L'immagine non può essere riprodotta su un computer.	<ul style="list-style-type: none"> • Se si sta usando il software applicativo "Picture Package", cliccare su guida nell'angolo in alto a destra di ciascuna schermata. • Rivolgersi al fabbricante del computer o del software.
L'immagine e il suono sono interrotti da disturbi quando si vede un filmato su un computer.	<ul style="list-style-type: none"> • Si sta riproducendo il filmato direttamente dal "Memory Stick Duo". Copiare il filmato sull'hard disk del computer e poi riprodurre il filmato dall'hard disk (pagine 96, 98, 104 e 107).
Non è possibile stampare un'immagine.	<ul style="list-style-type: none"> • Controllare le impostazioni della stampante.
Le immagini che sono state copiate una volta su un computer non possono essere viste sulla macchina fotografica.	<ul style="list-style-type: none"> • Sono state copiate su una cartella sbagliata. Copiarle su una cartella disponibile, come "101MSDCF" (pagina 101). • Il nome della cartella/del file è stato cambiato sul computer (pagina 101).

"Memory Stick Duo"

Sintomo	Causa/Soluzione
Non è possibile inserire un "Memory Stick Duo".	<ul style="list-style-type: none"> • Lo si sta inserendo "Memory Stick Duo" in senso inverso. Inserire il "Memory Stick Duo" dal lato corretto (pagina 25).
Non è possibile registrare su un "Memory Stick Duo".	<ul style="list-style-type: none"> • Si sta usando il "Memory Stick Duo" con un interruttore di protezione dalla scrittura e l'interruttore è impostato sulla posizione LOCK. Impostarlo sulla posizione di registrazione (pagina 134). • La capacità del "Memory Stick Duo" è piena. Cancellare le immagini che non sono necessarie (pagine 51 e 90). • La dimensione dell'immagine è impostata su [640(Fine)] quando si registrano i filmati. Inserire un "Memory Stick PRO Duo" (pagine 88 e 135) o impostare la dimensione dell'immagine su un'altra diversa da [640(Fine)].
Non è possibile formattare un "Memory Stick Duo".	<ul style="list-style-type: none"> • Si sta usando il "Memory Stick Duo" con un interruttore di protezione dalla scrittura e l'interruttore è impostato sulla posizione LOCK. Impostarlo sulla posizione di registrazione (pagina 134).

Sintomo	Causa/Soluzione
Si è formattato un “Memory Stick Duo” per sbaglio.	<ul style="list-style-type: none"> Tutti i dati sul “Memory Stick Duo” vengono cancellati con la formattazione. Non è possibile ripristinarli. Se si sta usando il “Memory Stick Duo” con l’interruttore di protezione dalla scrittura, si consiglia di impostare l’interruttore sulla posizione LOCK per evitare la cancellazione accidentale (page 134).

Stampante compatibile con PictBridge

Sintomo	Causa/Soluzione
Il collegamento non può stabilirsi.	<ul style="list-style-type: none"> Rivolgersi al produttore della stampante per controllare se la stampante è compatibile o meno con PictBridge. Controllare che la stampante sia accesa e possa essere collegata con la macchina fotografica. Impostare [Collegam. USB] su [PictBridge] sulla schermata di impostazione (pagina 131). Secondo le circostanze, il collegamento potrebbe non stabilirsi. Scollegare e ricollegare il cavo USB. Se un messaggio di errore è indicato sulla stampante, consultare le istruzioni per l’uso in dotazione con la stampante.
Non è possibile stampare le immagini.	<ul style="list-style-type: none"> La macchina fotografica non è collegata alla stampante. Controllare che la macchina fotografica e la stampante siano collegate correttamente usando il cavo USB. Accendere la stampante. Per ulteriori informazioni, consultare le istruzioni per l’uso in dotazione con la stampante. Se si seleziona [Uscita] durante la stampa, si potrebbe non stampare di nuovo a seconda della stampante. Scollegare e ricollegare il cavo USB. Se non si può ancora stampare, scollegare il cavo USB, spegnere e accendere la stampante e poi ricollegare il cavo USB. I filmati non possono essere stampati. Le immagini modificate con un computer o le immagini riprese usando un’altra macchina fotografica diversa da questa potrebbero non essere stampate.
La stampa è annullata.	<ul style="list-style-type: none"> Si è scollegato il cavo USB prima che il contrassegno  (Non scollegare il cavo USB) fosse scomparso.
Non è possibile inserire la data né stampare le immagini nel modo dell’indice.	<ul style="list-style-type: none"> Rivolgersi al produttore della stampante per controllare se la stampante fornisce la funzione di data o quella di stampa dell’indice o meno. La data potrebbe non essere inserita nel modo dell’indice a seconda della stampante. Rivolgersi al produttore della stampante.
Il formato della carta su cui si desidera stampare non appare.	<ul style="list-style-type: none"> Controllare con il produttore della stampante se la stampante supporta il formato della carta su cui si desidera stampare.
“---- --” è stampato nella parte per l’inserimento della data.	<ul style="list-style-type: none"> Le immagini che non hanno i dati della data di registrazione non possono essere stampate con la data inserita. Impostare [Data] su [Spento] e poi stampare l’immagine.

Sintomo	Causa/Soluzione
Non è possibile stampare con l'impostazione attuale del formato di carta della stampante.	<ul style="list-style-type: none"> • Se la carta della stampante è stata cambiata con carta di un formato diverso dopo che la macchina fotografica è stata collegata alla stampante, scollegare e ricollegare il cavo USB. • L'impostazione per la stampa della macchina fotografica differisce dall'impostazione della stampante. Cambiare l'impostazione del formato di carta della macchina fotografica (pagine 83 e 85) o cambiare l'impostazione della stampante.
Non è possibile eseguire altre operazioni quando la stampa viene interrotta.	<ul style="list-style-type: none"> • La stampante sta eseguendo il processo di arresto della stampa, perciò attendere che il processo finisca. (A seconda della stampante questo processo potrebbe richiedere un po' di tempo.)





Altre

Sintomo	Causa/Soluzione
La macchina fotografica non funziona.	<ul style="list-style-type: none"> • Non si sta usando un pacco batteria "InfoLITHIUM". Usare un pacco batteria "InfoLITHIUM" (pagina 135). • Il livello della batteria è basso. (Appare l'indicatore ) Caricare il pacco batteria (pagina 14). • Collegarlo saldamente l'adattatore CA al connettore multiplo della macchina fotografica e ad una presa a muro (pagina 19). • Installare correttamente la macchina fotografica sulla Cyber-shot Station (pagina 12).
La macchina fotografica è accesa, ma non funziona.	<ul style="list-style-type: none"> • Il microcomputer incorporato non sta funzionando correttamente. Scollegare e poi, dopo un minuto, ricollegare tutte le fonti di alimentazione e accendere la macchina fotografica. Se non funziona, premere il tasto RESET sul lato destro in basso del tasto di controllo usando un oggetto a punta fine e poi riaccendere la macchina fotografica. (Questa operazione cancella le impostazioni della data e dell'ora, ecc.) (pagina 110)
Non è possibile identificare un indicatore sullo schermo.	<ul style="list-style-type: none"> • Controllare l'indicatore (pagine 138 da a 142).
L'obiettivo si appanna.	<ul style="list-style-type: none"> • Si è formata della condensa. Spegnerne la macchina fotografica e lasciarla circa un'ora alla temperatura ambiente affinché la condensa evapori prima dell'uso (pagina 133).
La macchina fotografica si riscalda quando la si usa per molto tempo.	<ul style="list-style-type: none"> • Non si tratta di un malfunzionamento.

Avvertimenti e messaggi

I seguenti messaggi possono apparire sullo schermo.

Messaggio	Significato/Rimedio
Nessun Memory Stick	<ul style="list-style-type: none">• Inserire un "Memory Stick Duo" (pagina 25).
Errore sistema	<ul style="list-style-type: none">• Spegnerla la macchina fotografica e riaccenderla (pagina 21).
Errore Memory Stick	<ul style="list-style-type: none">• Il "Memory Stick Duo" inserito non può essere usato nella macchina fotografica (pagina 134).• Il "Memory Stick Duo" è danneggiato.• La sezione dei terminali del "Memory Stick Duo" è sporca.• Inserire correttamente il "Memory Stick Duo" (pagina 25).
Err. tipo Memory Stick	<ul style="list-style-type: none">• Il "Memory Stick Duo" inserito non può essere usato nella macchina fotografica (pagina 134).
Errore formattazione	<ul style="list-style-type: none">• Si è verificato un errore nella formattazione del "Memory Stick Duo". Formattare di nuovo il "Memory Stick Duo" (pagina 53).
Memory Stick bloccato	<ul style="list-style-type: none">• Si sta usando un "Memory Stick Duo" con un interruttore di protezione dalla scrittura e l'interruttore è impostato sulla posizione LOCK. Impostarlo sulla posizione di registrazione (pagina 134).
Nessun spazio memoria	<ul style="list-style-type: none">• La capacità del "Memory Stick Duo" è insufficiente. Non è possibile registrare le immagini. Cancellare le immagini che non sono necessarie (pagina 51 e 90).
Memoria solo lettura	<ul style="list-style-type: none">• La macchina fotografica non può registrare o cancellare le immagini su questo "Memory Stick Duo".
Ness. file in qs. cart.	<ul style="list-style-type: none">• Nessuna immagine è stata registrata in questa cartella.
Errore cartella	<ul style="list-style-type: none">• Nel "Memory Stick Duo" esiste già una cartella con il numero che ha le stesse prime tre cifre. (Per esempio: 123MSDCF e 123ABCDE) Selezionare altre cartelle o creare una cartella nuova.
Imp. creare cart. nuove	<ul style="list-style-type: none">• Nel "Memory Stick Duo" esiste la cartella di cui le prime tre cifre del nome sono "999". Non è possibile creare le cartelle.
Impossibile registrare	<ul style="list-style-type: none">• La macchina fotografica non può registrare le immagini nella cartella selezionata. Selezionare una cartella diversa (pagina 58).
Errore file	<ul style="list-style-type: none">• Si è verificato un errore durante la riproduzione dell'immagine.
Protezione file	<ul style="list-style-type: none">• L'immagine è protetta contro la cancellazione. Rilasciare la protezione (pagina 77).

Messaggio	Significato/Rimedio
Soltanto per batteria "InfoLITHIUM"	<ul style="list-style-type: none"> Il pacco batteria non è del tipo "InfoLITHIUM".
Dim. imm. superiore	<ul style="list-style-type: none"> Si sta riproducendo un'immagine di una dimensione che non può essere riprodotta sulla macchina fotografica.
Impossibile dividere	<ul style="list-style-type: none"> Il filmato non è abbastanza lungo da dividere (circa più di 2 secondi). Il file non è un filmato.
Operazione invalida	<ul style="list-style-type: none"> Si sta riproducendo un file che è stato creato su un apparecchio diverso da questa macchina fotografica.
	<ul style="list-style-type: none"> Il livello della batteria è basso o è a zero. Caricare il pacco batteria (pagina 14). A seconda delle condizioni d'uso o del tipo di pacco batteria, l'indicatore può lampeggiare anche se restano ancora da 5 a 10 minuti di tempo rimanente della batteria.
	<ul style="list-style-type: none"> A causa della luce insufficiente si possono verificare delle vibrazioni della macchina fotografica. Usare il flash, montare la macchina fotografica su un treppiede o altrimenti fissare la macchina fotografica in posizione.
Spegni e riaccendi	<ul style="list-style-type: none"> Un problema con l'obiettivo ha causato un errore.
640(Fine) non disponibile	<ul style="list-style-type: none"> I filmati di dimensione 640(Fine) possono essere registrati usando soltanto il "Memory Stick PRO Duo". Inserire un "Memory Stick PRO Duo" o impostare la dimensione dell'immagine su un'altra diversa da [640(Fine)].
Attiva stampante per colleg.	<ul style="list-style-type: none"> [Collegam. USB] è impostato su [PictBridge], tuttavia la macchina fotografica è collegata ad un dispositivo che non è compatibile con PictBridge. Controllare il dispositivo. Secondo le circostanze, il collegamento potrebbe non stabilirsi. Scollegare e ricollegare il cavo USB. Se un messaggio di errore è indicato sulla stampante, consultare le istruzioni per l'uso in dotazione con la stampante.
Collega a dispositivo 	<ul style="list-style-type: none"> Si è cercato di stampare immagini prima che il collegamento con la stampante fosse stabilito. Collegare ad una stampante compatibile con PictBridge.
Ness. immagine stampabile	<ul style="list-style-type: none"> Si è cercato di eseguire [Imm. DPOF] senza controllare il contrassegno . Si è cercato di eseguire [Tutto qs. cart.] selezionando la cartella in cui sono memorizzati soltanto i filmati. Non è possibile stampare i filmati.
Stampante occupata	<ul style="list-style-type: none"> Poiché la stampante è occupata, non può ricevere le richieste di stampa.
Errore carta	<ul style="list-style-type: none"> Si è verificato un errore della carta, come l'esaurimento della carta, l'inceppamento della carta, ecc. Controllare la stampante.

Messaggio	Significato/Rimedio
Errore inchiostro	<ul style="list-style-type: none"> • Si è verificato un errore dell'inchiostro nella stampante collegata. Oppure il livello dell'inchiostro è basso o è esaurito. Controllare la stampante.
Errore stampante	<ul style="list-style-type: none"> • La macchina fotografica ha ricevuto un errore dalla stampante. Controllare la stampante o controllare se l'immagine che si desidera stampare sia alterata.
	<ul style="list-style-type: none"> • La trasmissione dei dati alla stampante potrebbe non essere ancora completata. Non scollegare il cavo USB.
Elaborazione in corso	<ul style="list-style-type: none"> • La stampante sta eseguendo il processo di arresto della stampa. Non è possibile stampare finché questo processo è completato. È probabile che ci voglia un po' di tempo per l'elaborazione a seconda della stampante.

Display di autodiagnosi

– Se appare un codice che inizia con una lettera dell'alfabeto

La macchina fotografica è dotata di un display di autodiagnosi. Questa funzione visualizza la condizione della macchina fotografica sullo schermo LCD con una combinazione di una lettera e quattro cifre numeriche. Se ciò si verifica, controllare la seguente tabella di codici e tentare di risolvere con i rimedi corrispondenti. Le ultime due cifre (indicate da □□) sono diverse a seconda dello stato della macchina fotografica.

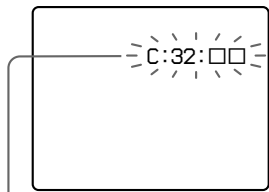

Display di autodiagnosi

Codice	Causa	Rimedio
C:32: □□	C'è un problema con l'hardware della macchina fotografica.	• Spegnerla la macchina fotografica e riaccenderla (pagina 21).
C:13: □□	La macchina fotografica non può leggere né scrivere i dati sul "Memory Stick Duo".	• Reinscrivere il "Memory Stick Duo" diverse volte.
	È stato inserito un "Memory Stick Duo" non formattato.	• Formattare il "Memory Stick Duo" (pagina 53).
	Il "Memory Stick Duo" inserito non può essere usato con la macchina fotografica o i dati sono danneggiati.	• Inserire un nuovo "Memory Stick Duo" (pagina 25).
E:61: □□ E:91: □□	Si è verificato un malfunzionamento della macchina fotografica che non può essere risolto.	• Premere il tasto RESET situato sul lato destro in basso del tasto di controllo e poi riaccendere la macchina fotografica. (pagina 110)

Se non si è in grado di risolvere il problema anche se si tentano i rimedi alcune volte, rivolgersi al rivenditore Sony o al centro locale autorizzato di assistenza Sony.

Numero di immagini che possono essere salvate o tempo di ripresa

Il numero di immagini che possono essere salvate e il tempo di ripresa differiscono, a seconda della capacità del “Memory Stick Duo”, della dimensione dell’immagine e della qualità dell’immagine. Quando si sceglie un “Memory Stick Duo” consultare le seguenti tabelle.

- Il numero di immagini è elencato nell’ordine Fine (Standard).
- I valori per il numero di immagini che possono essere salvate e il tempo di ripresa possono variare, a seconda delle condizioni di ripresa.
- Per i tempi di ripresa normale e i numeri di immagini che possono essere salvate, vedere a pagina 29.
- Quando il numero di immagini rimanenti per la ripresa è superiore a 9.999, sullo schermo LCD appare l’indicatore “>9999”.
- La tabella sotto mostra il numero approssimativo di immagini e il tempo di registrazione che può essere registrato su un “Memory Stick Duo” che è stato formattato con questa macchina fotografica.

Multi Burst

(Unità: immagini)

	16MB	32MB	64MB	128MB	256MB	512MB
1M	24 (46)	50 (93)	101 (187)	202 (376)	357 (649)	726 (1320)

Filmato

	16MB	32MB	64MB	128MB	256MB	512MB
640(Fine)	—	—	—	—	0:02:57	0:06:02
640(Standard)	0:00:42	0:01:27	0:02:56	0:05:54	0:10:42	0:21:47
160	0:11:12	0:22:42	0:45:39	1:31:33	2:51:21	5:47:05

I numeri indicano il tempo di registrazione. Per esempio: “1:34:45” indica “1 ora, 34 minuti, 45 secondi”.

- La dimensione dell’immagine è la seguente:
640(Fine): 640×480
640(Standard): 640×480
160: 160×112



















Voci sul menu

Le voci sul menu che possono essere modificate sono diverse a seconda della posizione dell'interruttore del modo o dell'impostazione.

Le voci sul menu viene conservata anche quando si spegne la macchina fotografica appure l'interruttore del modo è cambiato sulla posizione diversa (tranne [PFX] (Effetti f.)).

Le impostazioni in fabbrica sono indicate con ■.







Quando l'interruttore del modo è impostato su





Voce	Impostazione	Descrizione
 (Macc. fot.)	 /  /  /  /  /  /  /  /  / Progr. / ■Autom	Seleziona il modo della macchina fotografica (pagina 32).
 (EV) ¹⁾	+2.0EV / +1.7EV / +1.3EV / +1.0EV / +0.7EV / +0.3EV / ■0EV / -0.3EV / -0.7EV / -1.0EV / -1.3EV / -1.7EV / -2.0EV	Regola l'esposizione (pagina 62).
 (Mes. fuoco) ¹⁾⁵⁾	∞ / 7.0m / 3.0m / 1.0m / 0.5m / Punto AF / Centro AF / ■Multi AF	Sceglie il metodo di messa a fuoco automatica (pagina 59) o imposta la distanza della preselezione di messa a fuoco (pagina 62).
 (Modo mis. esp.) ¹⁾	Locale / ■Multipla	Adatta l'esposizione al soggetto che si desidera riprendere (pagina 65). Impostare la zona di misurazione esposimetrica.
WB (Bil. bianco) ¹⁾⁵⁾	 /  /  /  / ■Autom.	Imposta il bilanciamento del bianco (pagina 67).
ISO ¹⁾⁵⁾	400 / 200 / 100 / ■Autom.	Seleziona la sensibilità ISO. Selezionare un numero superiore quando si riprende in posti bui o si riprende un soggetto che si muove ad alta velocità, o selezionare un numero inferiore per ottenere un'alta qualità di immagine. <ul style="list-style-type: none"> • Tenere presente che l'immagine tende a diventare disturbata quando il numero di sensibilità ISO aumenta.
 (Qual. imm.) ¹⁾	■Fine / Standard	Registra le immagini con la qualità fine/standard (pagina 56).

Voce	Impostazione	Descrizione
Mode (Modo REG)⁵⁾	Multi Burst Esp. forc. Raff. rap. Raffica ■ Normale	– Registra una raffica continua di 16 fotogrammi entro un singolo fermo immagine (pagina 70). – Registra tre immagini con il valore di esposizione di ciascuna immagine leggermente spostato (pagina 66). – Registra continuamente con un breve intervallo di ripresa (pagina 69). – Riprende continuamente anche più immagini (pagina 69). – Registra un'immagine usando il modo normale di registrazione.
BRK (Passo esposiz.)³⁾	±1.0EV / ■±0.7EV / ±0.3EV	Imposta il valore di compensazione dell'esposizione quando si registrano tre immagini con ciascun valore di regolazione dell'esposizione (pagina 66). (Questa impostazione non può essere eseguita quando [Mode] (Modo REG) nel menu è impostato su una voce diversa da [Esp. forc.].)
 (Intervallo)³⁾	1/7.5 / 1/15 / ■1/30	Seleziona l'intervallo dell'otturatore Multi Burst (pagina 70). (Questa impostazione non può essere eseguita quando [Mode] (Modo REG) nel menu è impostato su una voce diversa da [Multi Burst].)
⚡ (Liv. flash)⁴⁾	+ / ■ Normale / –	Seleziona la quantità di luce del flash (pagina 68).
PFX (Effetti f.)¹⁾	B/N / Seppia / ■ Spento	Imposta gli effetti speciali per le foto (pagina 71).
⊕ (Saturaz.)²⁾	+ / ■ Normale / –	Regola la saturazione dell'immagine. Appare l'indicatore ⊕ (tranne quando l'impostazione è Normale).
● (Contrasto)²⁾	+ / ■ Normale / –	Regola il contrasto dell'immagine. Appare l'indicatore ● (tranne quando l'impostazione è Normale).
□ (Nitidezza)²⁾	+ / ■ Normale / –	Regola la nitidezza dell'immagine. Appare l'indicatore □ (tranne quando l'impostazione è Normale).

¹⁾ Questo non appare quando  (Macc. fot.) nel menu è impostato su [Autom].













²⁾ Questo non appare quando  (Macc. fot.) nel menu è impostato su una voce diversa da [Progr.].

³⁾ Questo non appare quando  (Macc. fot.) nel menu è impostato su [Autom],  (Modo lente di ingrandimento),  (Modo crepuscolo),  (Modo ritratto al crepuscolo),  (Modo fuochi d'artificio) o  (Modo candela).









⁴⁾ Questo non appare quando  (Macc. fot.) nel menu è impostato su [Autom],  (Modo crepuscolo),  (Modo fuochi d'artificio) o  (Modo candela).

⁵⁾ Le impostazioni disponibili sono limitate secondo l'impostazione  (Macc. fot.) nel menu.

Quando l'interruttore del modo è impostato su

Voce	Impostazione	Descrizione
 (EV)	+2.0EV / +1.7EV / +1.3EV / +1.0EV / +0.7EV / +0.3EV /  0EV / -0.3EV / -0.7EV / -1.0EV / -1.3EV / -1.7EV / -2.0EV	Regola l'esposizione (pagina 62).
 (Mes. fuoco)	∞ / 7.0m / 3.0m / 1.0m / 0.5m / Punto AF / Centro AF /  Multi AF	Sceglie il metodo di messa a fuoco automatica (pagina 59) o imposta la distanza della preselezione di messa a fuoco (pagina 62).
 (Modo mis. esp.)	Locale /  Multipla	Adatta l'esposizione al soggetto che si desidera riprendere (pagina 65). Impostare la zona di misurazione esposimetrica.
WB (Bil. bianco)	 /  /  /  /  Autom.	Imposta il bilanciamento del bianco (pagina 67).
PFX (Effetti f.)	B/N / Seppia /  Spento	Imposta gli effetti speciali per le foto (pagina 71).

Quando l'interruttore del modo è impostato su

Voce	Impostazione	Descrizione
 (Cart.)	OK / Annulla	Seleziona la cartella contenente le immagini che si desiderano riprodurre (pagina 72).
 (Proteg.)	—	Protegge le immagini e ne annulla la protezione contro la cancellazione accidentale (pagina 77).
DPOF (DPOF)	—	Indica ed elimina il contrassegno di stampa (DPOF) sui fermi immagine che si desiderano stampare (pagina 86).
 (Stampa)	—	Stampa le immagini usando una stampante compatibile con PictBridge (pagina 81).
 (Diapo)	Interv. Immagine Ripeti Avvio Annulla	<ul style="list-style-type: none"> – Imposta l'intervallo per la proiezione di diapositive (pagina 74). (Soltanto nel modo ad immagine singola) <ul style="list-style-type: none"> ■ 3 sec / 5 sec / 10 sec / 30 sec / 1 min – Imposta il campo delle immagini per la riproduzione. <ul style="list-style-type: none"> ■ Cart. / Tutto – Riproduce ripetutamente le immagini. <ul style="list-style-type: none"> ■ Acceso / Spento – Avvia la proiezione di diapositive. – Annulla la proiezione di diapositive.
 (Ridim.)	5M / 3M / 1M / VGA / Annulla	Cambia la dimensione del fermo immagine registrato (pagina 79). (Soltanto nel modo ad immagine singola)
 (Ruota)	 (in senso antiorario) /  (in senso orario) / OK / Annulla	Fa ruotare il fermo immagine (pagina 75). (Soltanto nel modo ad immagine singola)
 (Dividi)	OK / Annulla	Divide un'immagine in movimento (pagina 91). (Soltanto nel modo ad immagine singola)

Voci di impostazione



La schermata di impostazione appare quando si procede a  nel menu e si preme di nuovo ►.

Le impostazioni in fabbrica sono indicate con ■.

(Macchina fotografica 1)

Voce	Impostazione	Descrizione
Modo AF	■ Singola / Monitor	Seleziona il modo operativo della messa a fuoco (pagina 60).
Zoom digitale	■ Smart / Precis. / Spento	Seleziona il modo dello zoom digitale (pagina 34).
Data/Ora	Gior.&Ora / Data / ■ Spento	Seleziona se sovrimporre o meno la data o l'ora sull'immagine (pagina 39). La data e l'ora non sono inserite nel filmato o nel modo Multi Burst. Inoltre, la data e l'ora appaiono soltanto durante la riproduzione e non appaiono durante la registrazione.
Rid. occhi rossi	Acceso / ■ Spento	Riduce il fenomeno degli occhi rossi quando si usa un flash (pagina 38).
Illuminat. AF	■ Autom. / Spento	Seleziona se emettere o meno una luce di aiuto AF al buio. È utile quando è difficile mettere a fuoco il soggetto che si trova al buio con illuminazione scadente (pagina 39).
Revis. autom.	■ Acceso / Spento	Seleziona se visualizzare o meno automaticamente l'immagine registrata sullo schermo LCD subito dopo aver ripreso un fermo immagine. Quando è impostato su [Acceso], l'immagine registrata viene visualizzata per circa due secondi. Quando si preme a metà il pulsante di scatto durante questo periodo, il display dell'immagine registrata scompare ed è possibile riprendere l'immagine successiva immediatamente.

(Macchina fotografica 2)

Voce	Impostazione	Descrizione
Icona ingrand.	■ Acceso / Spento	Seleziona se ingrandire o meno temporaneamente l'indicazione dell'impostazione quando si preme  (Modo del flash),  (Autoscatto) o  (Macro).

(Str. Memory Stick)

Voce	Impostazione	Descrizione
Formatta	OK / Annulla	Formatta il "Memory Stick Duo". Tenere presente che la formattazione irrevocabile cancella tutti i dati su un "Memory Stick Duo", incluse anche le immagini protette (pagina 53).
Crea cart.REG.	OK / Annulla	Crea una cartella per registrare le immagini (pagina 57).
Camb.cart.REG.	OK / Annulla	Cambia una cartella per registrare le immagini (pagina 58).

(Impostazione 1)

Voce	Impostazione	Descrizione
Retroill. LCD	Luminoso / ■ Normale	Seleziona la luminosità della retroilluminazione sullo schermo LCD. La selezione di [Luminoso] rende lo schermo luminoso e facile da vedere quando si usa la macchina fotografica all'esterno o in altri posti luminosi, ma esaurisce anche rapidamente la carica della batteria. Si visualizza soltanto quando si usa la macchina fotografica con il pacco batteria.
Segn. acustico	Scatto ■ Acceso Spento	– Attiva il suono dello scatto quando si preme il pulsante di scatto. – Attiva il segnale acustico/il suono dello scatto quando si preme il pulsante di controllo/il pulsante di scatto. – Disattiva il segnale acustico/il suono dello scatto.
 Lingua	—	Visualizza le voci sul menu, gli avvertimenti e i messaggi nella lingua selezionata.

(Impostazione 2)

Voce	Impostazione	Descrizione
Numero file	■ Serie Riprist.	<ul style="list-style-type: none">– Assegna i numeri ai file in sequenza anche se si cambia il “Memory Stick Duo” o si cambia la cartella di registrazione.– Ripristina la numerazione dei file e inizia da 0001 ogni volta che si cambia la cartella. (Quando la cartella di registrazione contiene un file, viene assegnato un numero superiore al numero maggiore.)
Collegam. USB	PictBridge PTP ■ Normale	<ul style="list-style-type: none">– Collega la macchina fotografica ad una stampante compatibile con PictBridge (pagina 82).– Quando si effettua il collegamento PTP, l’installazione guidata si avvia automaticamente e copia le immagini nella cartella di registrazione (pagina 99) che è impostata nella macchina fotografica sul computer. (Supporta Windows XP e Mac OS X.)– Eseguie un collegamento USB della macchina fotografica ad un computer (pagine 95 e 107).
Uscita video	NTSC PAL	<ul style="list-style-type: none">– Imposta il segnale di uscita video sul modo NTSC (per es., Stati Uniti, Giappone).– Imposta il segnale di uscita video sul modo PAL (per es., Europa).
Impost. orol.	OK / Annulla	Imposta la data e l’ora (pagine 22 e 56).

Precauzioni

Non lasciare la macchina fotografica nei seguenti luoghi

- In un luogo molto caldo, come in un'auto parcheggiata al sole. Il corpo della macchina fotografica può deformarsi o ciò può causare un malfunzionamento.
- Alla luce diretta del sole o vicino ad un radiatore. Il corpo della macchina fotografica può scolorirsi o deformarsi o ciò può causare un malfunzionamento.
- In un luogo soggetto a forti vibrazioni
- Vicino ad un luogo con forte magnetismo
- In luoghi sabbiosi o polverosi fare attenzione a non lasciar entrare la sabbia o la polvere nella macchina fotografica. Ciò può causare il malfunzionamento della macchina fotografica e in alcuni casi questo inconveniente non può essere riparato.

Trasporto

Non sedersi su una sedia o in altro posto con la macchina fotografica nella tasca posteriore dei pantaloni o della gonna, poiché ciò può causare un malfunzionamento o danneggiare la macchina fotografica.

Pulizia

Pulizia dello schermo LCD

Pulire la superficie dello schermo con un kit di pulizia per schermi LCD (non in dotazione) per rimuovere le impronte digitali, la polvere, ecc.

Pulizia dell'obiettivo

Pulire l'obiettivo con un panno morbido per rimuovere le impronte digitali, la polvere, ecc.

Pulizia della spina CC

Pulire la spina CC dell'adattatore CA con un tamponcino di cotone asciutto. Non usare la spina sporca. L'uso della spina sporca può causare la carica irregolare del pacco batteria.

Pulizia della superficie della macchina fotografica

Pulire la superficie della macchina fotografica con un panno morbido leggermente inumidito con l'acqua e poi asciugare la superficie con un panno asciutto. Non usare i seguenti prodotti ed evitare le seguenti condizioni poiché potrebbero danneggiare la rifinitura e il rivestimento.

- Prodotti chimici come il diluente, la benzina, l'alcool, il panno monouso, l'insetticida o l'insettifugo, ecc.
- Toccare la macchina fotografica con i suddetti prodotti sulla mano
- Contatto con la gomma o il vinile per un lungo periodo di tempo

Temperatura operativa

La macchina fotografica è progettata per l'uso tra le temperature di 0°C e 40°C. Non è consigliata la registrazione nei luoghi troppo freddi o caldi che superano questo campo di variazione.

Condensa

Se si porta la macchina fotografica direttamente da un ambiente freddo a uno caldo o la si mette in una stanza molto umida, la condensa può formarsi all'interno o all'esterno della macchina fotografica. Questa condensa può causare un malfunzionamento della macchina fotografica.

La condensa si forma facilmente quando:

- Si porta la macchina fotografica da un luogo freddo come una pista da sci in una stanza ben riscaldata
- Si porta la macchina fotografica da una stanza o dall'interno dell'auto con l'aria condizionata all'esterno dove fa caldo, ecc.

Modo di evitare la condensa

Quando si porta la macchina fotografica da un ambiente freddo ad uno caldo, sigillare la macchina fotografica in un sacchetto di plastica e consentire che si adatti alle condizioni nel nuovo ambiente per un certo periodo di tempo (circa un'ora).

Se si forma la condensa

Spegnere la macchina fotografica ed aspettare circa un'ora perché la condensa evapori. Tenere presente che se si tenta di riprendere con l'umidità che rimane all'interno dell'obiettivo, non si è in grado di registrare le immagini chiare.

Batteria interna ricaricabile

Questa macchina fotografica è dotata di una batteria interna ricaricabile per mantenere la data, l'ora ed altre impostazioni indipendentemente dal fatto che la macchina fotografica sia accesa o spenta.

Questa batteria ricaricabile viene continuamente caricata per tutto il tempo che si usa la macchina fotografica. Tuttavia, se si usa la macchina fotografica soltanto per brevi periodi la batteria si scarica gradualmente e se non si usa affatto la macchina fotografica per circa un mese si scarica completamente. In questo caso, assicurarsi di caricare questa batteria ricaricabile prima di usare la macchina fotografica.

Tuttavia, anche se questa batteria ricaricabile non è carica, è ancora possibile usare la macchina fotografica a condizione che non si registrino la data e l'ora.

Metodo di carica

Collegare la macchina fotografica ad una presa a muro di rete con l'adattatore CA o installare un pacco batteria carico e lasciare la macchina fotografica spenta per 24 ore o più.

“Memory Stick”

“Memory Stick” è un supporto di registrazione a circuito integrato compatto e portatile.

I tipi di “Memory Stick” che possono essere usati con questa macchina fotografica sono elencati nella seguente tabella. Tuttavia, il funzionamento appropriato non può essere garantito per tutte le funzioni del “Memory Stick”.

Tipo “Memory Stick”	Registrazione/Riproduzione ³⁾
Memory Stick	–
Memory Stick (MagicGate/trasferimento di dati ad alta velocità)	–
Memory Stick Duo	○
Memory Stick Duo (MagicGate/trasferimento di dati ad alta velocità)	○ ¹⁾²⁾
MagicGate Memory Stick	–
MagicGate Memory Stick Duo	○ ¹⁾
Memory Stick PRO	–
Memory Stick PRO Duo	○ ¹⁾²⁾

¹⁾ “MagicGate Memory Stick Duo” e “Memory Stick PRO Duo” sono dotati delle funzioni MagicGate. MagicGate è la tecnologia di protezione dei diritti d’autore che usa la tecnologia di codifica. La registrazione/riproduzione dei dati che richiede le funzioni MagicGate non può essere eseguita con questa macchina fotografica.

- ²⁾ Supporta il trasferimento dei dati ad alta velocità usando un’interfaccia parallela.
- ³⁾ I filmati di dimensione 640(Fine) possono essere registrati e riprodotti usando soltanto il “Memory Stick PRO Duo”.

- Il “Memory Stick Duo” formattato con un computer non è garantito per funzionare con questa macchina fotografica.
- Le velocità di lettura/scrittura sono diverse a seconda della combinazione del “Memory Stick Duo” e dell’apparecchiatura usata.

Note sull’uso del “Memory Stick Duo” (in dotazione)

- Non è possibile registrare, modificare o cancellare le immagini se si fa scorrere l’interruttore di protezione dalla scrittura⁴⁾ su LOCK con un oggetto a punta fine.

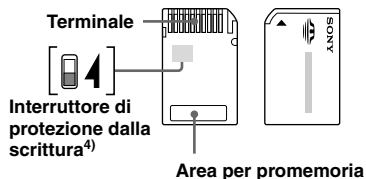

La posizione o la forma dell’interruttore di protezione dalla scrittura⁴⁾ può variare a seconda del “Memory Stick Duo” usato.

⁴⁾ Il “Memory Stick Duo” in dotazione a questa macchina fotografica non è dotato di un interruttore di protezione dalla scrittura. Quando si usa il “Memory Stick Duo” in dotazione, fare attenzione a non modificare o cancellare i dati per sbaglio.

- Non rimuovere il “Memory Stick Duo” durante la lettura o la scrittura dei dati.
- I dati potrebbero alterarsi nei seguenti casi:
 - Quando si rimuove il “Memory Stick Duo” o si spegne la macchina fotografica durante l’operazione di lettura o scrittura
 - Quando si usa il “Memory Stick Duo” in luoghi soggetti ad elettricità statica o a disturbi elettrici
- Si consiglia di fare una copia di sicurezza dei dati importanti.
- Non premere con forza quando si scrive sull’area per promemoria.
- Non applicare un’etichetta sul “Memory Stick Duo” stesso né su un adattatore per Memory Stick Duo.
- Quando si trasporta o si conserva il “Memory Stick Duo”, metterlo nella custodia in dotazione.
- Non toccare il terminale del “Memory Stick Duo” con la mano o con un oggetto di metallico.
- Non urtare, piegare o far cadere il “Memory Stick Duo”.
- Non smontare o modificare il “Memory Stick Duo”.
- Non esporre il “Memory Stick Duo” all’acqua.
- Non lasciare il “Memory Stick Duo” alla portata dei bambini piccoli. Potrebbero ingerirlo accidentalmente.
- Non usare o non conservare il “Memory Stick Duo” nelle seguenti condizioni:
 - Luoghi con elevata temperatura come l’interno caldo di una macchina parcheggiata alla luce diretta del sole
 - Luoghi esposti alla luce diretta del sole
 - Luoghi umidi o luoghi con sostanze corrosive

Note sull'uso di un adattatore per Memory Stick Duo (in dotazione)

- Quando si usa un "Memory Stick Duo" con un dispositivo compatibile con "Memory Stick", assicurarsi di inserire il "Memory Stick Duo" in un adattatore per Memory Stick Duo. Se si inserisce un "Memory Stick Duo" in un dispositivo compatibile con "Memory Stick" senza un adattatore per Memory Stick Duo, si potrebbe non essere in grado di rimuoverlo dal dispositivo.
- Quando si inserisce un "Memory Stick Duo" in un adattatore per Memory Stick Duo, accertarsi che il "Memory Stick Duo" sia inserito rivolto nella direzione corretta e poi inserirlo completamente. L'inserimento sbagliato può causare un malfunzionamento.
- Quando si usa un "Memory Stick Duo" inserito in un adattatore per Memory Stick Duo con un dispositivo compatibile con "Memory Stick" accertarsi che il "Memory Stick Duo" sia inserito rivolto nella direzione corretta. Tenere presente che l'uso sbagliato può danneggiare l'apparecchio.
- Non inserire un adattatore per Memory Stick Duo in un dispositivo compatibile con "Memory Stick" senza che un "Memory Stick Duo" sia fissato. In caso contrario si può provocare il malfunzionamento dell'unità.

Note sull'uso del "Memory Stick PRO Duo" (non in dotazione)

È stato confermato che i "Memory Stick PRO Duo" con una capacità fino a 512MB funzionano correttamente con questa macchina fotografica.

Pacco batteria "InfoLITHIUM"



Che cos'è il pacco batteria "InfoLITHIUM"?

Il pacco batteria "InfoLITHIUM" è un pacco batteria agli ioni di litio che è dotato di funzioni per comunicare le informazioni relative alle condizioni operative tra la macchina fotografica e l'adattatore CA. Il pacco batteria "InfoLITHIUM" calcola il consumo di energia secondo le condizioni operative della macchina fotografica e visualizza il tempo rimanente della batteria in minuti.

Carica del pacco batteria

Si consiglia di caricare il pacco batteria ad una temperatura ambiente tra 10°C e 30°C. Se si carica il pacco batteria oltre i limiti di questa gamma di temperatura si potrebbe non essere in grado di caricare in modo efficiente il pacco batteria.

Uso efficace del pacco batteria

- La prestazione della pacco batteria diminuisce negli ambienti a bassa temperatura. Perciò il tempo per cui il pacco batteria può essere usato è più breve nei luoghi freddi. Si consigliano le seguenti precauzioni per garantire l'uso prolungato del pacco batteria:
 - Mettere il pacco batteria in una tasca vicino al corpo per riscaldarlo ed inserirlo nella macchina fotografica subito prima di eseguire la ripresa.
- L'uso frequente dello zoom o del flash fa consumare più rapidamente il pacco batteria.
- Si consiglia di avere a portata di mano dei pacchi batteria di ricambio per due o tre volte il tempo di ripresa previsto e di effettuare delle riprese di prova prima di riprendere effettivamente.
- Non esporre il pacco batteria all'acqua. Il pacco batteria non è resistente all'acqua.
- Non lasciare la macchina fotografica nei luoghi con elevata temperatura come l'interno caldo di una macchina parcheggiata alla luce diretta del sole.

Indicatore del tempo rimanente della batteria

L'alimentazione può disattivarsi anche se l'indicatore di batteria rimanente indica che c'è sufficiente energia per funzionare. Esaurire il pacco batteria e ricaricarlo completamente in modo che l'indicazione sull'indicatore di batteria rimanente sia corretta. Tuttavia, tenere presente che qualche volta l'indicazione corretta della batteria non viene ripristinata se si usa la macchina fotografica a temperature elevate per molto tempo o se la si lascia in uno stato di carica completa, o se si usa spesso il pacco batteria.

Modo di conservare il pacco batteria

- Anche se non si usa il pacco batteria per un lungo periodo di tempo, caricarlo completamente ed esaurirlo una volta all'anno. Togliere il pacco batteria dalla macchina fotografica e poi conservarlo in un posto asciutto e freddo. Ciò serve per mantenere le funzioni del pacco batteria.
- Per esaurire il pacco batteria sulla macchina fotografica, lasciare il tasto POWER attivato nel modo di proiezione di diapositive (pagina 74) finché l'energia esaurisce.

- Trasportare e conservare sempre il pacco batteria nella custodia per la batteria per evitare che i terminali della batteria si sporchino o si cortocircuitino.

Durata delle batterie

- La durata delle batterie è limitata. La capacità delle batterie diminuisce gradualmente con l'uso ripetuto e con il passar del tempo. Quando il tempo operativo della batteria è notevolmente ridotto, una causa probabile è che il pacco batteria abbia raggiunto la fine della sua durata. Acquistare un pacco batteria nuovo.
- La durata del pacco batteria varia a seconda del modo in cui è conservato e delle condizioni operative e ambientali per ciascun pacco batteria.

Custodia subacquea

Se si monta la custodia subacquea dedicata (non in dotazione) è consentito riprendere sott'acqua o in altri luoghi bagnati come per gli sport sulla spiaggia, ecc.

La custodia subacquea dedicata della DSC-T3/T33 è la MPK-THB. Quando si monta la custodia subacquea sulla DSC-T33, fare riferimento alla figura sotto e rimuovere prima le parti A e B all'interno della custodia subacquea nella direzione delle frecce. (Le parti A e B non devono essere rimosse quando si monta la custodia subacquea sulla DSC-T3.)

Per i dettagli sul metodo di funzionamento consultare le istruzioni per l'uso in dotazione con la custodia subacquea.

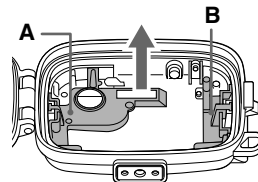

Dati tecnici

■ Macchina fotografica

[Sistema]

Dispositivo di immagine

CCD a colori da 7,66 mm (di tipo 1/2,4)
Filtro per colori primari

Numero totale di pixel della macchina fotografica

Circa 5 255 000 pixel

Numero effettivo di pixel della macchina fotografica

Circa 5 090 000 pixel

Obiettivo Carl Zeiss Vario-Tessar

Obiettivo con zoom 3×

f = 6,7 – 20,1 mm (38 – 114 mm
se convertito in una macchina
fotografica per fermo immagine da
35 mm)

F3,5 – 4,4

Controllo dell'esposizione

Esposizione automatica, selezione
della scena (9 modi)

Bilanciamento del bianco

Automatico, Luce del giorno,
Nuvoloso, Fluorescente,
Incandescente, Flash

Formato di file (compatibile con DCF)

Fermi immagine: Conforme a Exif
Ver. 2.2 JPEG, compatibile con
DPOF
Filmati: Conforme a MPEG1
(monofonico)

Supporto di registrazione

“Memory Stick Duo”

Flash Distanza consigliata (ISO impostato su automatico):

DSC-T3

Da 0,1 m a 1,7 m (W)
Da 0,5 m a 1,6 m (T)

DSC-T33

Da 0,1 m a 1,6 m (W)
Da 0,5 m a 1,5 m (T)

[Connettori di ingresso e uscita]

Connettore multiplo

Comunicazione USB

Hi-Speed USB (Conforme a USB
2.0)

[Schermo LCD]

Pannello LCD

Drive TFT da 6,2 cm (di tipo 2,5)

Numero totale di punti

230 400 (960×240) punti

[Alimentazione, generali]

Pacco batteria usato

NP-FT1

Alimentazione

3,6 V

Consumo (durante la ripresa)

1,4 W

Temperatura di utilizzo

Da 0°C a +40°C

Temperatura di deposito

Da -20°C a +60°C

Dimensioni

DSC-T3

Circa 91×60×17,8 mm

DSC-T33

Circa 99,4×60,9×20,7 mm
(L/A/P, escluse le sporgenze
massime)

Peso

DSC-T3

Circa 171 g

DSC-T33

Circa 150 g

(inclusi il pacco batteria NP-FT1, il
“Memory Stick Duo” e il cinturino
da polso)

Microfono

Microfono a condensatore elettretico

Altoparlante

Altoparlante dinamico

Exif Print

Compatibile

PRINT Image Matching II

Compatibile

PictBridge

Compatibile

■ Cyber-shot Station UC-TC/UC-TD

[Connettori di ingresso e uscita]

Presse A/V OUT (MONO) (monofonico)

Minipresa

Video: 1 Vp-p, 75 Ω, non bilanciato,
sincronizzazione negativa

Audio: 327 mV (ad un carico di
47 kΩ) Impedenza in uscita
1 kΩ

Presse USB B

Collegamento USB

Hi-Speed USB

(Compatibile con USB 2.0 ad alta
velocità)

Presse DC IN

Connettore per macchina fotografica

■ Adattatore CA AC-LM5/LM5A

Potenza in ingresso

Da 100 V a 240 V CA, 50/60 Hz

AC-LM5

10 W

AC-LM5A

11 W

Potenza in uscita

4,2 V CC, 1,5 A

Temperatura di utilizzo

Da 0°C a +40°C

Temperatura di deposito

Da -20°C a +60°C

Dimensioni

AC-LM5

Circa 47×30×80 mm

AC-LM5A

Circa 48×29×81 mm

(L/A/P, escluse le parti sporgenti)

Peso

AC-LM5

Circa 170 g

AC-LM5A

Circa 160 g

escluso il cavo di alimentazione

■ Pacco batteria NP-FT1

Batteria usata

Batteria a ioni di litio

Tensione massima

4,2 V CC

Tensione nominale

3,6 V CC

Capacità 2,4 Wh (680 mAh)

■ Accessori

- Adattatore CA AC-LM5/LM5A (1)
- Cavo di alimentazione di rete (1)
- Pacco batteria NP-FT1 (1)
- Cyber-shot Station (1) UC-TC (DSC-T3)/UC-TD (DSC-T33)
- Supporto della macchina fotografica per treppiede (1)
- Cavo USB (1)
- Cavo di collegamento A/V (1)
- Cinturino da polso (1)
- "Memory Stick Duo" (32 MB) (1)
- Adattatore per Memory Stick Duo (1)
- CD-ROM (Driver USB SPVD-012) (1)
- Istruzioni per l'uso (1)

Lo schermo LCD

Quando si riprendono i fermi immagine

I numeri di pagina fra parentesi indicano la posizione di altre informazioni importanti.

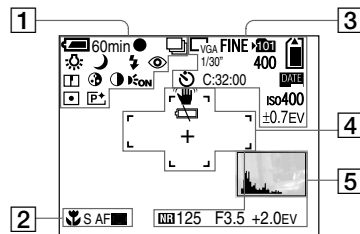

1

60min

Indicatore di batteria rimanente (17)



Indicatore di blocco AE / AF (31, 61)

BRK / S /

Indicatore del modo di registrazione

(70, 66, 69)

WB / S / S / S

Indicatore di bilanciamento del bianco (67)

Q / P

Indicatore del modo di registrazione (32)

SL /

Indicatore di modo del flash (38)



Indicatore della riduzione degli occhi rossi (38)

W / T / x1.3 / SQ x1.3 / PQ x1.3

Indicatore di dimensionamento dello zoom (34)



Indicatore di nitidezza (125)



Indicatore di saturazione (125)



Indicatore di contrasto (125)

CON

Indicatore dell'illuminatore AF (39, 129)



Indicatore del modo di misurazione esposimetrica (65)



Indicatore degli effetti per le foto (71)

2**Indicatore di macro** (36)

S AF / M AF

Indicatore del modo AF (60)**Indicatore del quadro del telemetro AF** (59)

0.5m

Valore di preselezione della messa a fuoco (62)

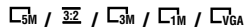
3**Indicatore di dimensione dell'immagine** (26)

FINE/STD

Indicatore della qualità dell'immagine (56)**Indicatore della cartella di registrazione** (57)**Indicatore della capacità rimanente di "Memory Stick"**

1/30"

Indicatore dell'intervallo Multi Burst (70)**400****Indicatore del numero rimanente di immagini registrabili** (29)**Indicatore dell'autoscatto** (37)

C:32:00

Display di autodiagnosi (123)**Indicatore della data/dell'ora** (39)

ISO400

Indicatore del numero ISO (125)

±0.7EV

Indicatore del valore del passo di esposizione a forcella (66)

4**Indicatore di avvertimento per la vibrazione** (120)**Indicatore di avvertimento per batteria quasi esaurita** (120)**Quadro del telemetro AF** (59)**Reticolo di misurazione esopsimetrica locale** (65)

5**Indicatore dell'istogramma** (63)**Indicatore dell'otturatore lento NR** (45)

125

Indicatore della velocità dell'otturatore

F3.5

Indicatore del valore di apertura

+2.0EV

Indicatore del valore del livello EV (62)**Menu/Menu di guida** (55)

-
- Premendo MENU si attiva/disattiva il menu/il menu di guida.

Quando si riprendono i filmati

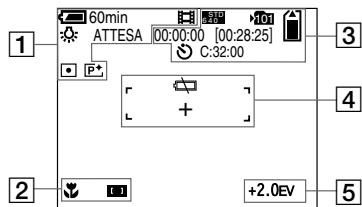

1

60min

Indicatore di batteria rimanente (17)



Indicatore del modo di registrazione (88)

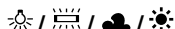

Indicatore di bilanciamento del bianco (67)

ATTESA / REGISTR.

Indicatore di ripresa del filmato (88)

x1.3

Indicatore di dimensionamento dello zoom (34)



Indicatore del modo di misurazione esposimetrica (65)



Indicatore degli effetti per le foto (71)

2



Indicatore di macro (36)



Indicatore del quadro del telemetro AF (59)

0.5m

Valore di preselezione della messa a fuoco (62)

3



Indicatore di dimensione dell'immagine (88)



Indicatore della cartella di registrazione (57)



Indicatore della capacità rimanente di "Memory Stick"

00:00:00 [00:28:05]

Indicatore del tempo di registrazione [tempo massimo registrabile] (124)



Indicatore dell'autoscatto (37)

C:32:00

Display di autodiagnosi (123)

4



Indicatore di avvertimento per batteria quasi esaurita (120)

Quadro del telemetro AF (59)



Reticolo di misurazione esposimetrica locale (65)

5

+2.0EV

Indicatore del valore del livello EV (62)

Menu/Menu di guida (55)

- Premendo MENU si attiva/disattiva il menu/il menu di guida.

Durante la riproduzione di fermi immagine

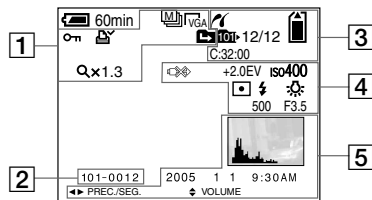

1



Indicatore del modo di registrazione
(76)

5M / 3Z / 3M / 1M / VGA

Indicatore di dimensione dell'immagine (26)



Indicatore di protezione (77)



Indicatore del contrassegno di stampa (DPOF) (86)



Indicatore di cambiamento della cartella (72)

Qx1.3

Indicatore di dimensionamento dello zoom di riproduzione (73)

Passo 12/16

Indicatore della riproduzione di fotogramma per fotogramma (77)

2

101-0012

Numero della cartella-del file (99)

3



Indicatore di collegamento PictBridge (82)



Indicatore della cartella di registrazione (57)



Indicatore della capacità rimanente di "Memory Stick"



Indicatore della cartella di riproduzione (72)

12/12

Numero di immagine/Numero di immagini registrate nella cartella selezionata

C:32:00

Display di autodiagnosi (123)

4



Indicatore per non scollegare il cavo USB (83, 120)

+2.0EV

Indicatore del valore del livello EV
(62)

iso400

Indicatore del numero ISO (125)



Indicatore del modo di misurazione esposimetrica (65)



Indicatore del flash

WB / Sun / Moon / Cloud / Star

Indicatore di bilanciamento del bianco (67)

500

Indicatore della velocità dell'otturatore

F3.5

Indicatore del valore di apertura

5

Indicatore dell'istogramma (63)

Data/ora di registrazione
dell'immagine di riproduzione (39)

Menu/Menu di guida (55)

- Premendo MENU si attiva/disattiva il menu/il menu di guida.

Durante la riproduzione di immagini in movimento

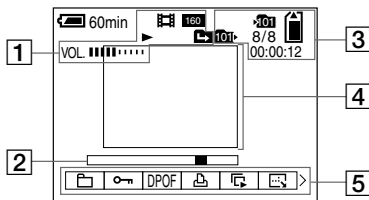

1



Indicatore del modo di registrazione
(89)

FINE / STD / 160

Indicatore di dimensione
dell'immagine (89)



Indicatore di riproduzione / arresto
(89)



Indicatore di cambiamento della
cartella (72)

VOL. ■■■■■■■■

Indicatore del volume (89)

2

Barra di riproduzione (89)

3



Indicatore della cartella di
registrazione (57)



Capacità rimanente di "Memory
Stick"



Indicatore della cartella di
riproduzione (72)

8/8

Indicatore di numero di immagine/
Numero di immagini registrate nella
cartella selezionata

00:00:12

Contatore (89)

4

Barra di riproduzione (89)

5

Menu/Menu di guida (55)

- Premendo MENU si attiva/disattiva il menu/il menu di guida.

Indice

A

Accensione/spengimento	21
Adattatore CA	15, 19
AE	33
Ambiente consigliato per il computer	93, 107
Autoscatto	37
Avvertimenti e messaggi	120

B

Batteria ricaricabile	133
Bilanciamento del bianco	67
Blocco AE/AF	31, 33, 61
Blocco AF	61
B/N	71

C

Cancellazione dei fermi immagine	51
Cancellazione dei filmati	90
Carica del pacco batteria	14
Cartella	57, 72
Cavo di collegamento A/V	48
Cavo USB	95
CD-ROM	94, 102, 108
CD Video	105, 109
Centro AF	59
Collegamento USB	95, 107, 131
Condensa	133
Conservazione del pacco batteria	136

Contrassegno di stampa (DPOF)	86
Contrasto	126
Convertitore da viaggio	20
Copia delle immagini sul computer	93, 96, 98, 104, 107
Cyber-shot Station	12

D

Destinazioni per la memorizzazione dei file	99
Dimensione di immagine	26, 27
Display di autodiagnosi	123
Divisione	91
DPOF	86
Driver USB	94
Durata delle batterie	18, 136

E

Effetti per le foto	71
Esposizione a forcilla	66
Estensione	99, 101

F

Flash	67
Flash forzato	38
Fluorescente	67
Formattazione	53
Funzione di autospegnimento	21

I

Icona ingrandita	130
Illuminatore AF	39, 129
ImageMixer VCD2	101, 105, 108
Impostazione	56
Impostazione dell'orologio	22, 131
Impostazione della data e dell'ora	22, 131
Impostazioni del menu	55, 125
Incandescente	67
Indicatore di batteria rimanente	17, 136
Ingrandimento di un'immagine	73
Inizializzazione	53
Inserimento di "Memory Stick Duo"	25
Installazione	94, 101, 109
Interruttore del modo	11, 22, 32
Intervallo	70, 126
ISO	125
Istogramma	63

J

JPG	100
-----------	-----

L

Lingua	24, 130
Livello del flash	68, 126
Luce del giorno	67

M

Macchina fotografica	32, 125
Macro	36
Memory Stick Duo.....	134
Messa a fuoco	59
Messa a fuoco automatica.....	33, 59
Misurazione esposimetrica a configurazione multipla	65
Misurazione esposimetrica locale	65
Modo (Modo REG).....	126
Modo AF	60
Modo candela.....	42
Modo crepuscolo.....	41
Modo otturatore ad alta velocità	42
Modo del flash.....	38
Modo di misurazione esposimetrica	65
Modo di regolazione automatica.....	30
Modo fuochi d'artificio	42
Modo lente di ingrandimento.....	41
Modo neve.....	42
Modo panorama	41
Modo ritratto al crepuscolo.....	41
Modo spiaggia.....	42
Modo USB	93
Monitor AF	60
Montaggio dei filmati.....	91
MPG.....	100
Multipoint AF	59
Multi Burst.....	70
M AF	60

N

Nitidezza	126
Nomi dei file	99
Numero di immagini che possono essere riprese o viste	18, 29, 124
Numero file	131
Nuvoloso	67

O

Otturatore lento NR.....	45
--------------------------	----

P

Pacco batteria	14
Pacco batteria "InfoLITHIUM"	135
PictBridge	81
Picture Package	101
Precauzioni.....	132
Presca USB	12, 82, 95
Preselezione della messa a fuoco	62
Proiezione di diapositive.....	74
Protezione	77
PTP.....	93, 107, 131
Pulizia	132
Punto AF	59

Q

Quadro del telemetro AF.....	59
Qualità dell'immagine	27, 56

R

Raffica	69
Raffica rapida	69
Rapporto di compressione.....	27
Regolazione EV	62
Retroilluminazione LCD.....	130
Retroilluminazione LCD attivata/disattivata.....	33
Revisione automatica	129
Revisione rapida.....	33
Ridimensionamento	79
Riduzione degli occhi rossi	38
Rifinitura	74
Ripresa automatica di fermi immagine	32
Ripresa dei primi piani (Macro).....	36
Ripresa di fermi immagine.....	30
Ripresa di filmati	88
Ripresa programmata di fermi immagine	32
Rotazione	75

S

Saturazione.....	126
Scala dello zoom.....	34
Schermata dell'indice.....	46
Schermata singola.....	46
Segnale acustico/suono dello scatto.....	130
Selezione della scena.....	41
Senza flash.....	38
Seppia.....	71
Sincronizzazione lenta.....	38
Singola AF.....	60
Sistema di colore TV.....	50
Sistema NTSC.....	50, 131
Sistema PAL.....	50, 131
Smart zoom.....	34
Sovrapposizione della data e dell'ora.....	39, 129
Spia di accesso.....	25
Spina CC.....	15, 19
Stampa dell'indice.....	81
S AF.....	60

T

Tasto di controllo.....	21
Tasto RESET.....	110
Tempo di carica.....	17
Tempo rimanente per la ripresa/visone.....	18, 124

U

Uso della macchina fotografica all'estero.....	20
Utenti Macintosh.....	107
Utenti Windows.....	93

V

VGA.....	27
Visione dei fermi immagine sullo schermo	
LCD.....	46
Visione dei filmati sullo schermo LCD.....	89
Visione delle immagini sul televisore.....	48
Visione delle immagini su un computer.....	99, 108
Visualizzazione della schermata.....	33, 138
Volume.....	89

Z

Zoom.....	34
Zoom digitale.....	34
Zoom digitale di precisione.....	35
Zoom di riproduzione.....	73
Zoom ottico.....	34

2548269210



Imprimé sur papier 100 %
recyclé avec de l'encre à base
d'huile végétale sans COV
(composés organiques volatils).

Stampato su carta 100% riciclata
con inchiostro a base di olio
vegetale senza COV (composto
organico volatile).

<http://www.sony.net/>
Sony Corporation Printed in Japan

Vous trouverez des compléments d'information et des réponses aux questions fréquentes sur notre site web Customer Support.

Ulteriori informazioni su questo prodotto e risposte agli interrogativi più comuni sono reperibili presso il nostro sito Web di sostegno acquirenti.