

# ***Video Cassette Recorder***

---

Bedienungsanleitung



**Hi-Fi**

***SLV-SE60AE1/AE2/NP  
SLV-SX60NP***

## VORSICHT

Um Feuergefahr und die Gefahr eines elektrischen Schlages zu vermeiden, setzen Sie das Gerät weder Regen noch Feuchtigkeit aus. Um einen elektrischen Schlag zu vermeiden, öffnen Sie das Gehäuse nicht. Überlassen Sie Wartungsarbeiten stets nur qualifiziertem Fachpersonal.

Das Netzkabel darf nur von einem qualifizierten Kundendienst ausgetauscht werden.

## Sicherheitsmaßnahmen

### Sicherheit

- Dieses Gerät arbeitet mit 220 – 240 V Wechselstrom, 50 Hz. Vergewissern Sie sich, daß die Betriebsspannung dieses Geräts mit der örtlichen Netzspannung übereinstimmt.
- Sollte Flüssigkeit oder ein Fremdkörper in das Gehäuse gelangen, lösen Sie das Netzkabel, und lassen Sie das Gerät von qualifiziertem Fachpersonal überprüfen, bevor Sie es weiterverwenden.
- Das Gerät bleibt auch in ausgeschaltetem Zustand mit dem Stromnetz verbunden, solange das Netzkabel mit der Netzsteckdose verbunden ist.
- Wollen Sie das Gerät längere Zeit nicht benutzen, ziehen Sie den Netzstecker aus der Steckdose. Ziehen Sie dabei immer am Stecker, niemals am Kabel.

### Aufstellung

- Achten Sie auf ausreichende Luftzirkulation, um einen Hitzestau im Gerät zu vermeiden.
- Stellen Sie das Gerät nicht auf Teppiche, Decken usw. und auch nicht in die Nähe von Vorhängen, Wandbehängen usw., da hierdurch die Ventilationsöffnungen blockiert werden könnten.
- Stellen Sie das Gerät nicht in der Nähe von Wärmequellen wie Heizkörpern oder Warmluftauslässen oder an Orten auf, an denen es direktem Sonnenlicht, sehr viel Staub, mechanischen Vibrationen oder Stößen ausgesetzt ist.
- Stellen Sie das Gerät nicht in geneigter Position auf. Es darf nur in horizontaler Position benutzt werden.
- Halten Sie das Gerät und die Videokassetten von Geräten fern, die starke Magnetfelder erzeugen, zum Beispiel Mikrowellenherden oder großen Lautsprechern.
- Stellen Sie keine schweren Gegenstände auf das Gerät.

- Wenn das Gerät direkt von einem kalten an einen warmen Ort gebracht wird, kann sich Feuchtigkeit im Inneren niederschlagen. Es besteht dann die Gefahr, daß die Videoköpfe und das Band beschädigt werden. Wenn Sie das Gerät erstmalig in Betrieb nehmen oder wenn Sie es von einem kalten an einen warmen Ort bringen, warten Sie etwa drei Stunden lang ab, bevor Sie es in Betrieb nehmen.

### Vorsicht

Fernsehsendungen, Filme, Videoaufnahmen und anderes Material können urheberrechtlich geschützt sein. Das unberechtigte Aufzeichnen solchen Materials verstößt unter Umständen gegen die Bestimmungen des Urheberrechts. Darüber hinaus bedarf die Verwendung dieses Recorders im Zusammenhang mit Kabelfernsehprogrammen unter Umständen der Genehmigung des Kabelfernsehenders und/oder des Programmeigentümers.

## Kompatible Farbsysteme

Dieser Videorecorder zeichnet Videosignale im PAL-Farbsystem (B/G) auf und kann im PAL-(B/G) und im NTSC-4.43-Farbsystem aufgezeichnete Kassetten wiedergeben. Aufnahmen anderer Videoquellen in anderen Farbsystemen sind nicht unbedingt möglich.

# Inhaltsverzeichnis

## Erste Schritte

- 4 Schritt 1: Auspacken
- 5 Schritt 2: Einstellen der Fernbedienung
- 7 Schritt 3: Anschließen des Videorecorders
- 10 Schritt 4: Einstellen des Fernsehgeräts auf den Videorecorder
- 12 Schritt 5: Einstellen des Videorecorders mit der automatischen Einstellfunktion
- 15 Schritt 6: Einstellen der Uhr
- 17 Auswählen einer Sprache
- 18 Voreinstellen der Kanäle
- 22 Verschieben und Deaktivieren von Programmpositionen
- 26 Einstellen des PAY-TV-/Canal Plus-Decoders (nur SLV-SE60NP/SX60NP)

## Grundfunktionen

- 31 Wiedergeben einer Kassette
- 34 Aufnehmen von Fernsehprogrammen
- 38 Aufnehmen von Fernsehprogrammen mit dem Timer

## Weitere Funktionen

- 41 Wiedergeben und Suchen mit unterschiedlicher Geschwindigkeit
- 43 Einstellen der Aufnahmedauer
- 44 Überprüfen, Ändern und Löschen von Timer-Einstellungen
- 46 Aufzeichnen von Stereo- und Zweikanaltonsendungen

- 49 Suchen mit der Funktion Smart Search
- 52 Einstellen der Bildqualität
- 54 Einstellen von Menüoptionen
- 57 Überspielen mit einem anderen Videorecorder

## Weitere Informationen

- 59 Störungsbehebung
- 62 Technische Daten
- 63 Lage und Funktion der Teile und Bedienelemente
- Hintere Umschlagseite
- Index

# Schritt 1

## Auspacken

Überprüfen Sie, ob folgende Teile mit dem Videorecorder geliefert wurden:

- Fernbedienung

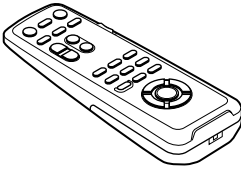

- Antennenkabel

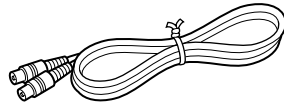

- R6-Batterien (Größe AA)

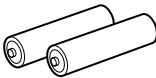

### Welches Modell haben Sie erworben?

Die Anweisungen in dieser Bedienungsanleitung beziehen sich auf 4 Modelle: SLV-SE60AE1, SE60AE2, SE60NP und SX60NP. An der Rückseite des Videorecorders finden Sie die Modellbezeichnung Ihres Geräts. Für die Abbildungen wurde das Modell SLV-SE60AE1 verwendet. Auf Unterschiede in der Bedienung der anderen Modelle wird im Text deutlich hingewiesen, z.B. „nur SLV-SE60NP“.

# Schritt 2

## Einstellen der Fernbedienung

### Einlegen der Batterien

Legen Sie zwei R6-Batterien (Größe AA) in das Batteriefach der Fernbedienung ein. Achten Sie dabei auf richtige Polarität: Plus- und Minus-Pol der Batterien müssen den Markierungen im Batteriefach entsprechen.

Setzen Sie die Batterien mit dem negativen Pol (-) zuerst ein, und drücken Sie sie dann nach unten, bis der positive Pol (+) mit einem Klicken einrastet.

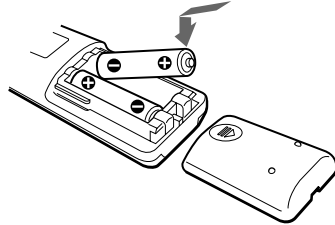

### Gebrauch der Fernbedienung

Mit der Fernbedienung können Sie sowohl Ihren Videorecorder als auch ein Fernsehgerät von Sony bedienen. Zur Bedienung des Sony-Fernsehgeräts verwenden Sie die mit einem Punkt (•) markierten Tasten. Wenn sich bei dem Fernsehgerät neben dem Fernbedienungssensor nicht das Symbol  befindet, können Sie das Fernsehgerät nicht mit dieser Fernbedienung bedienen.

Fernbedienungssensor

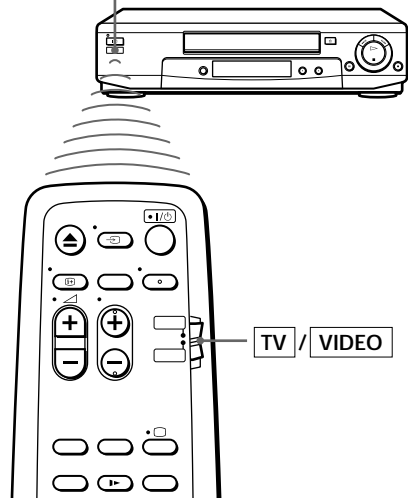

Für die Bedienung	Stellen Sie <b>TV</b> / <b>VIDEO</b> auf
des Videorecorders	<b>VIDEO</b> und richten die Fernbedienung auf den Fernbedienungssensor des Videorecorders
des Sony-Fernsehgeräts	<b>TV</b> und richten die Fernbedienung auf den Fernbedienungssensor des Fernsehgeräts

Fortsetzung

## Schritt 2 : Einstellen der Fernbedienung (Fortsetzung)

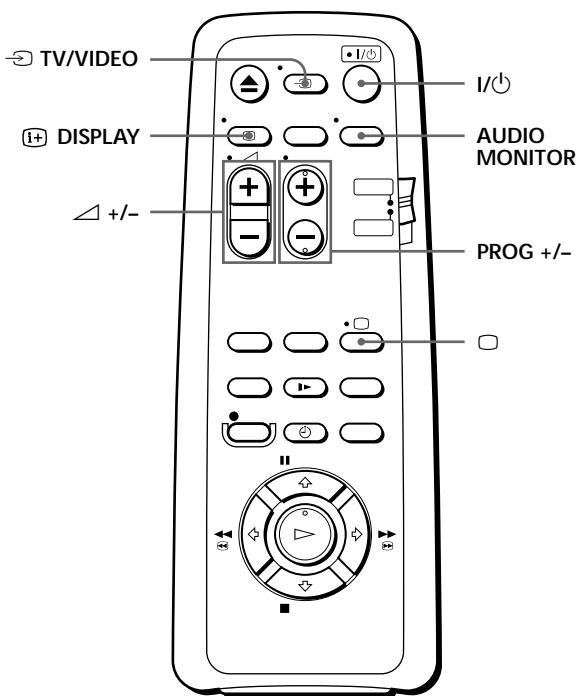

### Tasten zum Bedienen des Fernsehgeräts

Zum	Drücken Sie
Schalten des Fernsehgeräts in den Bereitschaftsmodus	I/Power
Auswählen der Eingangsquelle des Fernsehgeräts: Antenneneingang oder Signaleingang	TV/VIDEO
Auswählen der Programmposition des Fernsehgeräts	PROG +/-
Einstellen der Lautstärke am Fernsehgerät	+/-
Einschalten des Fernsehgeräts	□ (TV)
Auswählen des Tons	AUDIO MONITOR
Aufrufen von Bildschirmanzeigen	DISPLAY

### Hinweise

- Bei normalem Betrieb halten die Batterien etwa drei bis sechs Monate.
- Wird die Fernbedienung längere Zeit nicht benutzt, nehmen Sie die Batterien heraus, um mögliche Schäden durch ein Auslaufen der Batterien zu vermeiden.
- Verwenden Sie nicht eine neue Batterie zusammen mit einer alten.
- Verwenden Sie keine unterschiedlichen Arten von Batterien zusammen.
- Einige Tasten funktionieren möglicherweise bei bestimmten Fernsehgeräten von Sony nicht.

## Schritt 3

# Anschließen des Videorecorders

Wenn Ihr Fernsehgerät über einen EURO-AV-Anschluß verfügt, schlagen Sie auf Seite 8 nach.

## Wenn Ihr Fernsehgerät nicht über einen EURO-AV-Anschluß (Scartbuchse) verfügt

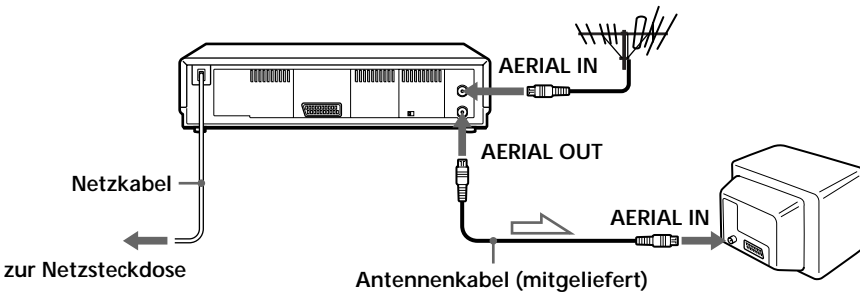

: Signalfluß

1

Lösen Sie das Antennenkabel vom Fernsehgerät, und verbinden Sie es mit der Buchse AERIAL IN an der Rückseite des Videorecorders.

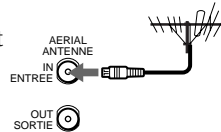

2

Stecken Sie das mitgelieferte Antennenkabel in die Buchse AERIAL OUT am Videorecorder, und schließen Sie es am Antenneneingang an Ihrem Fernsehgerät an.

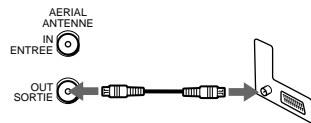

3

Schließen Sie das Netzkabel an die Netzsteckdose an.

### Hinweis

- Wenn Sie den Videorecorder und das Fernsehgerät nur über ein Antennenkabel verbinden, stellen Sie HF MODULATOR im Menü OPTIONEN-2 auf EIN (Anfangseinstellung) (siehe Seite 56).

Fortsetzung

## Schritt 3 : Anschließen des Videorecorders (Fortsetzung)

### Wenn Ihr Fernsehgerät über einen EURO-AV-Anschluß (Scartbuchse) verfügt

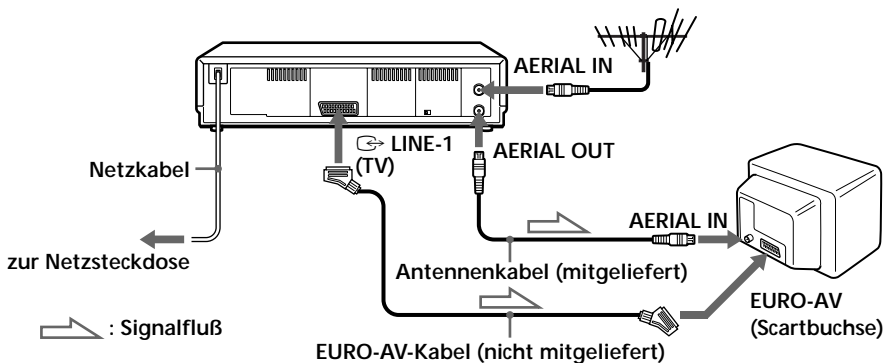

1

Lösen Sie das Antennenkabel vom Fernsehgerät, und verbinden Sie es mit der Buchse AERIAL IN an der Rückseite des Videorecorders.

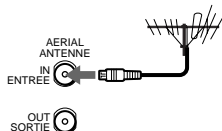

2

Stecken Sie das mitgelieferte Antennenkabel in die Buchse AERIAL OUT am Videorecorder, und schließen Sie es am Antenneneingang Ihres Fernsehgeräts an.

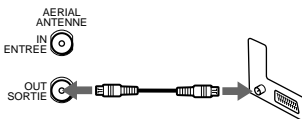

3

Verbinden Sie LINE-1 (TV) am Videorecorder und den EURO-AV-Anschluß (Scartbuchse) am Fernsehgerät über ein gesondert erhältliches EURO-AV-Kabel.

Bei dieser Verbindung erhalten Sie eine bessere Bild- und Tonqualität. Wenn Sie das Bild vom Videorecorder sehen wollen, drücken Sie TV/VIDEO, so daß die Anzeige VIDEO im Display erscheint.

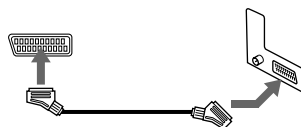

4

Schließen Sie das Netzkabel an die Netzsteckdose an.



**Hinweis**

- Wenn das Fernsehgerät mit dem Anschluß LINE-1 (TV) verbunden ist, empfiehlt es sich, HF MODULATOR im Menü OPTIONEN-2 auf AUS zu stellen. In der Position AUS wird nur das Signal von der Antenne über den Anschluß AERIAL OUT ausgegeben (siehe Seite 56). Sie brauchen Ihr Fernsehgerät nicht auf den Videorecorder einzustellen. Überspringen Sie „Einstellen des Fernsehgeräts auf den Videorecorder“ auf Seite 10.

**Zusätzliche Anschlußmöglichkeiten (nur SLV-SE60NP/SX60NP)****An einen Satelliten-Tuner**

Sie können mit der Durchschleiffunktion auch bei ausgeschaltetem Videorecorder auf dem Fernsehgerät Programme von einem Satelliten-Tuner, der an diesen Videorecorder angeschlossen ist, wiedergeben lassen. Wenn Sie den Satelliten-Tuner einschalten, leitet dieser Videorecorder das Signal vom Satelliten-Tuner automatisch an das Fernsehgerät weiter, ohne sich selbst einzuschalten.

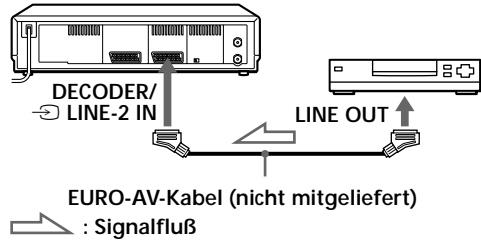

- 1 Schließen Sie den Satelliten-Tuner wie oben dargestellt an den Anschluß DECODER/LINE-2 IN an.
- 2 Setzen Sie DECODER/LINE2 im Menü OPTIONEN-2 auf LINE2.
- 3 Setzen Sie STROMSPARMODUS im Menü OPTIONEN-2 auf AUS.
- 4 Schalten Sie den Videorecorder aus.

Zum Wiedergeben eines Satellitenprogramms schalten Sie den Satelliten-Tuner und das Fernsehgerät ein.

**Hinweis**

- Sie können keine Satellitenprogramme auf dem Fernsehgerät anschauen, wenn gerade eine Aufnahme läuft, es sei denn, Sie nehmen ein Satellitenprogramm auf.

## Schritt 4

# Einstellen des Fernsehgeräts auf den Videorecorder

Wenn Sie den Videorecorder mit dem EURO-AV-Kabel an das Fernsehgerät angeschlossen haben, entfällt dieser Schritt.

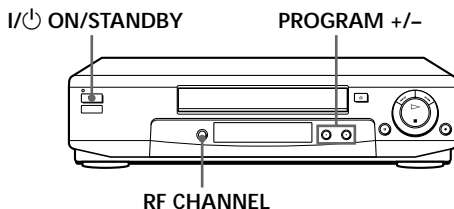

- 1**  Schalten Sie mit I/ON/STANDBY den Videorecorder ein.



- 2**  Drücken Sie RF CHANNEL am Videorecorder leicht.  
Der werkseitig eingestellte RF-Kanal erscheint im Display.  
Das Videosignal wird über diesen Kanal an das Fernsehgerät ausgegeben.

RF CHANNEL

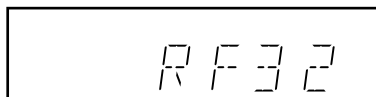

- 3** Schalten Sie Ihr Fernsehgerät ein, und wählen Sie eine Programmposition für das vom Videorecorder ausgegebene Bild.  
Die Programmposition wird im folgenden als Videokanal bezeichnet.

**4**

Stellen Sie das Fernsehgerät auf den im Display angezeigten Kanal ein, so daß das Bild in der Abbildung rechts auf dem Fernsehschirm erscheint.

Anweisungen zur Sendereinstellung finden Sie in der Bedienungsanleitung zu Ihrem Fernsehgerät.

Ist das Bild nicht scharf, lesen Sie bitte den Abschnitt „So stellen Sie das Bild des Videorecorders scharf ein“ weiter unten.



SONY VIDEO CASSETTE RECORDER

**5**

Drücken Sie RF CHANNEL.

Sie haben Ihr Fernsehgerät nun auf den Videorecorder eingestellt. Wenn Sie eine Kassette abspielen wollen, stellen Sie am Fernsehgerät immer den Videokanal ein.

#### **So überprüfen Sie die Einstellung des Fernsehgeräts**

Stellen Sie am Fernsehgerät den Videokanal ein, und drücken Sie am Videorecorder PROGRAM +/- . Wenn auf dem Fernsehschirm bei jedem Tastendruck auf PROGRAM +/- ein anderes Programm erscheint, ist die Einstellung korrekt.

#### **So stellen Sie das Bild des Videorecorders scharf ein**

Wenn das Bild in Schritt 4 oben nicht scharf ist, drücken Sie in Taste PROGRAM +/- , so daß ein anderer RF-Kanal angezeigt wird. Stellen Sie dann das Fernsehgerät auf den neuen RF-Kanal ein, bis das Bild scharf ist.

## Schritt 5

# Einstellen des Videorecorders mit der automatischen Einstellfunktion

Bevor Sie den Videorecorder zum ersten Mal benutzen, stellen Sie ihn mit der automatischen Einstellfunktion ein. Mit dieser Funktion können Sie die Sprache für die Bildschirmanzeigen auswählen und die Fernsehkanäle automatisch einstellen.

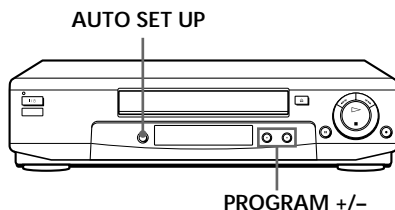

1



Halten Sie AUTO SET UP am Videorecorder mehr als drei Sekunden lang gedrückt.

Der Videorecorder schaltet sich automatisch ein, und die landesspezifische Abkürzung erscheint im Display.

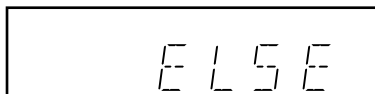



PROGRAM +/-

Wählen Sie mit PROGRAM +/- die Abkürzung für Ihr Land.

Für einige Länder stehen mehrere Sprachen zur Auswahl.

In der folgenden Tabelle sind die Abkürzungen für die Länder und Sprachen aufgeführt:

#### SLV-SE60AE1/SE60AE2

Abkürzung	Land	Sprache
A	Österreich	Deutsch
B-D	Belgien	Deutsch
B-F	Belgien	Französisch
B-N	Belgien	Niederländisch
CH-D	Schweiz	Deutsch
CH-F	Schweiz	Französisch
CH-I	Schweiz	Italienisch
D	Deutschland	Deutsch

#### SLV-SE60NP/SX60NP

Abkürzung	Land	Sprache
A	Österreich	Deutsch
B-D	Belgien	Deutsch
B-F	Belgien	Französisch
B-N	Belgien	Niederländisch
CH-D	Schweiz	Deutsch
CH-F	Schweiz	Französisch
D	Deutschland	Deutsch
DK	Dänemark	Dänisch
E	Spanien	Spanisch

Abkürzung	Land	Sprache
E	Spanien	Spanisch
GR	Griechenland	Griechisch
I	Italien	Italienisch
L-D	Luxemburg	Deutsch
L-F	Luxemburg	Französisch
NL	Niederlande	Niederländisch
P	Portugal	Portugiesisch
ELSE	Andere Länder	Englisch

Abkürzung	Land	Sprache
L-D	Luxemburg	Deutsch
L-F	Luxemburg	Französisch
N	Norwegen	Dänisch
NL	Niederlande	Niederländisch
P	Portugal	Portugiesisch
S	Schweden	Schwedisch
SF	Finnland	Finnisch
ELSE	Andere Länder	Englisch

Wenn Ihr Land nicht angezeigt wird, wählen Sie ELSE.

Fortsetzung

---

## Schritt 5 : Einstellen des Videorecorders mit der automatischen Einstellfunktion (Fortsetzung)

---

3



Drücken Sie AUTO SET UP leicht.

Der Videorecorder beginnt, nach allen empfangbaren Kanälen zu suchen, und speichert sie in numerischer Reihenfolge.



Sind keine weiteren empfangbaren Kanäle zu finden, wird die Voreinstellung beendet, und „SET UP“ wird im Display ausgeblendet.

---

### So beenden Sie die automatische Einstellfunktion

Drücken Sie AUTO SET UP.

#### Tip

- Wenn Sie für die Bildschirmanzeigen eine andere Sprache auswählen wollen, als die, die von der automatischen Einstellfunktion voreingestellt wurde, schlagen Sie auf Seite 17 nach.

#### Hinweis

- Brechen Sie die automatische Einstellfunktion nicht ab, solange Schritt 3 nicht abgeschlossen ist. Andernfalls müssen Sie die oben erläuterten Schritte erneut ausführen.

# Schritt 6

## Einstellen der Uhr

Wenn Sie Aufnahmen mit dem Timer programmieren wollen, müssen Sie zunächst Datum und Uhrzeit am Videorecorder einstellen.

### Vorbereitungen

- Schalten Sie den Videorecorder und das Fernsehgerät ein.
- Stellen Sie am Fernsehgerät den Videokanal ein.

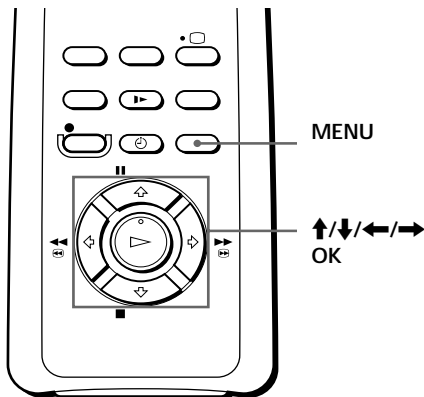

1



Drücken Sie MENU, heben Sie dann mit  $\uparrow/\downarrow$  die Option EINSTELLUNGEN hervor, und drücken Sie OK.

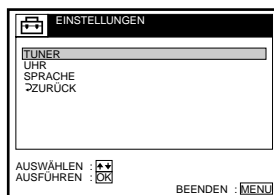

2



Heben Sie mit  $\uparrow/\downarrow$  die Option UHR hervor, und drücken Sie OK.

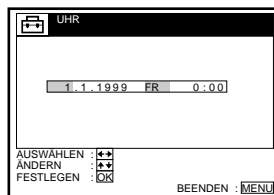

3



Stellen Sie mit  $\uparrow/\downarrow$  das Datum ein.

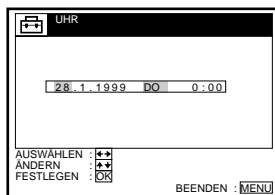

Fortsetzung

## Schritt 6 : Einstellen der Uhr (Fortsetzung)

4



Heben Sie mit → die Monatsangabe hervor, und stellen Sie den Monat mit ↑/↓ ein.

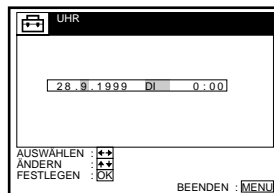

5



Stellen Sie nacheinander das Jahr, die Stunden und die Minuten ein. Heben Sie dazu mit → die einzustellende Angabe hervor, und wählen Sie mit ↑/↓ die Ziffern aus.

Der Wochentag wird automatisch eingestellt.

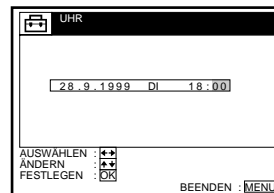

6



Drücken Sie OK. Die Uhr beginnt zu laufen.

### Tips

- Um die Ziffern beim Einstellen zu korrigieren, schalten Sie mit ← zu der zu ändernden Angabe zurück und wählen den neuen Wert mit ↑/↓ aus.
- Wenn Sie wieder zum vorherigen Menü zurückwechseln wollen, heben Sie ZURÜCK hervor und drücken OK.

### Hinweis

- Das Menü wird automatisch ausgeblendet, wenn Sie nicht innerhalb von ein paar Minuten eine Taste drücken.



# Auswählen einer Sprache

Sie können für die Bildschirmmeldungen eine andere Sprache einstellen als die, die Sie mit der automatischen Einstellfunktion gewählt haben.

## Vorbereitungen

- Schalten Sie den Videorecorder und das Fernsehgerät ein.
- Stellen Sie am Fernsehgerät den Videokanal ein.

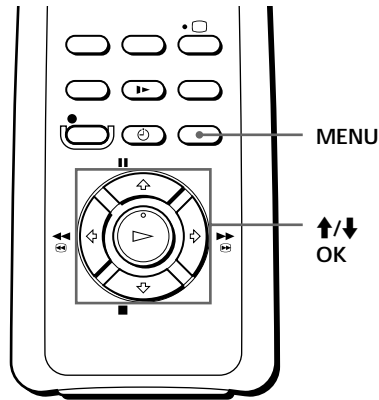

1



Drücken Sie MENU, heben Sie dann mit **↑/↓** die Option **EINSTELLUNGEN** hervor, und drücken Sie OK.

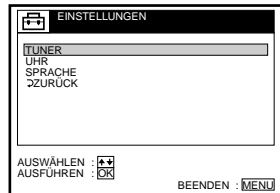

2



Heben Sie mit **↑/↓** die Option **SPRACHE** hervor, und drücken Sie OK.

Beispiel: SLV-SE60AE2

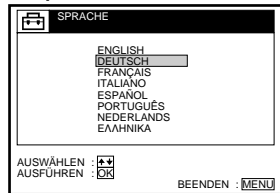

3



Heben Sie mit **↑/↓** die gewünschte Sprache hervor, und drücken Sie dann OK.

4



Schließen Sie mit MENU das Menü.

## Tip

- Wenn Sie wieder zum vorherigen Menü zurückwechseln wollen, heben Sie **ZURÜCK** hervor und drücken OK.

## Hinweis

- Das Menü wird automatisch ausgeblendet, wenn Sie nicht innerhalb von ein paar Minuten eine Taste drücken.

# Voreinstellen der Kanäle

Wenn sich bestimmte Kanäle mit der automatischen Einstellfunktion nicht voreinstellen lassen, können Sie diese von Hand einstellen.

## Vorbereitungen

- Schalten Sie den Videorecorder und das Fernsehgerät ein.
- Stellen Sie am Fernsehgerät den Videokanal ein.

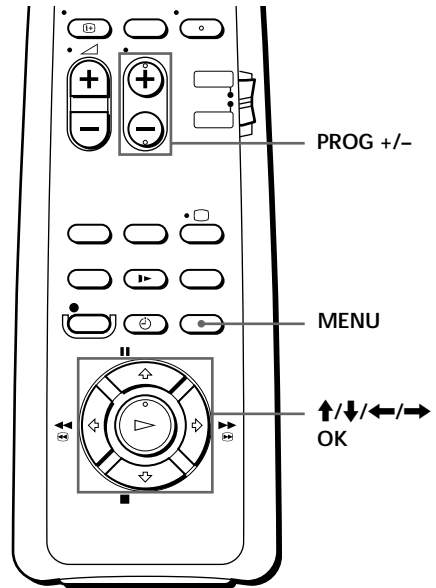

1



Drücken Sie MENU, heben Sie dann mit **↑/↓** die Option **EINSTELLUNGEN** hervor, und drücken Sie OK.

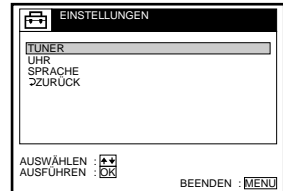

2



Heben Sie mit **↑/↓** die Option **TUNER** hervor, und drücken Sie OK.

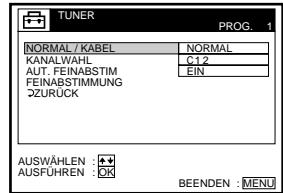

3



Heben Sie mit  $\uparrow/\downarrow$  die Option **NORMAL/KABEL** hervor, und drücken Sie **OK**.

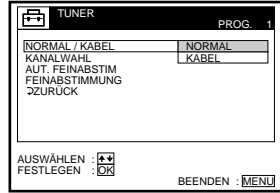

4



Heben Sie mit  $\uparrow/\downarrow$  die Option **NORMAL** hervor, und drücken Sie **OK**.  
Zum Voreinstellen von Kabelkanälen heben Sie **KABEL** hervor.

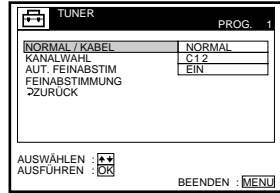

5

• PROG



Wählen Sie mit **PROG +/-** die Programmposition aus.

Ausgewählte Programmposition

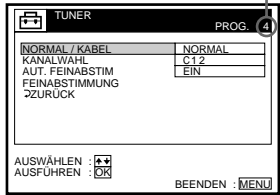

6



Heben Sie mit  $\uparrow/\downarrow$  die Option **KANALWAHL** hervor, und drücken Sie **OK**.

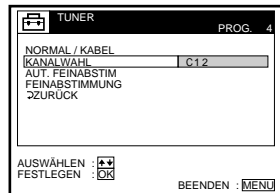

Fortsetzung

## Voreinstellen der Kanäle (Fortsetzung)

7



Drücken Sie **↑/↓** so oft, bis der gewünschte Kanal angezeigt wird.

Die Kanäle erscheinen in folgender Reihenfolge:

- VHF E2 bis E12
- VHF, Italienische Kanäle A bis H
- UHF E21 bis E69
- Kabelkanäle S1 bis S20
- HYPER S21 bis S41
- Kabelkanäle S01 bis S05

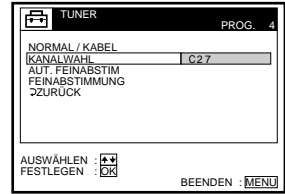

8

Wenn Sie einen weiteren Kanal einer Programmposition zuordnen wollen, gehen Sie wie in Schritt 5 und 7 erläutert vor.

9



Schließen Sie mit MENU das Menü.

## Deaktivieren freier Programmpositionen

Nach dem Einstellen der Kanäle können nicht verwendete Programmpositionen deaktiviert werden. Diese werden später beim Drücken der Tasten PROG +/- übersprungen.

- 1 Drücken Sie in Schritt 7 oben **↑/↓** so oft, bis die Zahl „00“ neben KANALWAHL erscheint.
- 2 Schließen Sie mit MENU das Menü.

## Bei unscharfem Bild

Normalerweise werden die Kanäle durch die automatische Feineinstellung klar abgestimmt. Sollte das Bild jedoch nicht scharf sein, können Sie es auch manuell feineinstellen.

- 1 Stellen Sie mit PROG +/- die Programmposition ein, bei der das Bild nicht scharf ist.
- 2 Drücken Sie MENU, wählen Sie EINSTELLUNGEN, und drücken Sie dann OK.
- 3 Wählen Sie TUNER, und drücken Sie OK.
- 4 Wählen Sie FEINABSTIMMUNG, und drücken Sie OK.

Die Feineinstellungsanzeige erscheint.

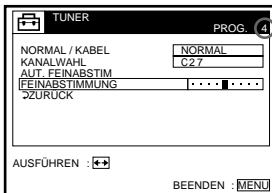

Ausgewählte  
Programmposition

- 5 Drücken Sie  $\leftarrow/\rightarrow$ , um das Bild schärfer einzustellen, und schließen Sie dann mit MENU das Menü.

Beachten Sie, daß AUT. FEINABSTIM automatisch zu AUS wechselt.

### Tip

- Wenn Sie wieder zum vorherigen Menü zurückwechseln wollen, heben Sie ZURÜCK hervor und drücken OK.

### Hinweis

- Das Menü wird automatisch ausgeblendet, wenn Sie nicht innerhalb von ein paar Minuten eine Taste drücken.

# Verschieben und Deaktivieren von Programmpositionen

Nachdem Sie die Kanäle eingestellt haben, können Sie die Programmpositionen nach Belieben verschieben. Wenn einige Programmpositionen nicht benutzt werden oder mit nicht gewünschten Kanälen belegt sind, können Sie sie deaktivieren.

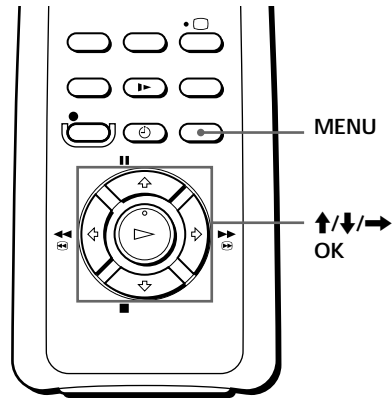

## Verschieben von Programmpositionen

### Vorbereitungen

- Schalten Sie den Videorecorder und das Fernsehgerät ein.
- Stellen Sie am Fernsehgerät den Videokanal ein.

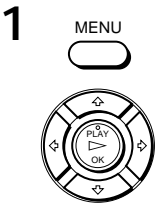

Drücken Sie MENU, heben Sie dann mit **↑/↓** die Option LISTEN hervor, und drücken Sie OK.

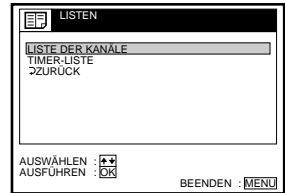

Heben Sie mit **↑/↓** die Option LISTE DER KANÄLE hervor, und drücken Sie OK.

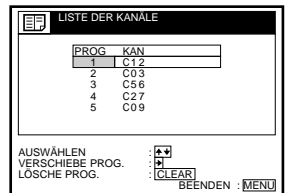

3



Heben Sie mit  $\uparrow/\downarrow$  die Zeile hervor, in der Sie die Programmposition ändern wollen, und drücken Sie dann  $\rightarrow$ .

Wollen Sie weitere Seiten für die Programmpositionen 6 bis 60 anzeigen lassen, drücken Sie entsprechend oft  $\uparrow/\downarrow$ .

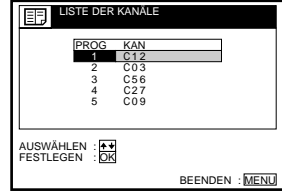

4



Drücken Sie  $\uparrow/\downarrow$ , bis die Zeile mit dem ausgewählten Kanal an der gewünschten Programmposition steht.

Der ausgewählte Kanal wird an die entsprechende neue Programmposition gestellt, und die dazwischenliegenden Kanäle werden verschoben, so daß die Lücke wieder geschlossen ist.

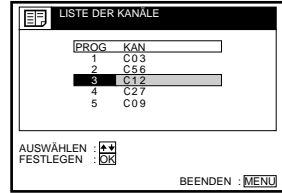

5



Bestätigen Sie mit OK die Einstellung.

6

Wenn Sie die Programmposition weiterer Sender ändern wollen, gehen Sie wie in Schritt 3 bis 5 erläutert vor.

7



Schließen Sie mit MENU das Menü.

#### Tip

- Wenn Sie wieder zum vorherigen Menü zurückwechseln wollen, heben Sie ZURÜCK hervor und drücken OK.

#### Hinweis

- Das Menü wird automatisch ausgeblendet, wenn Sie nicht innerhalb von ein paar Minuten eine Taste drücken.

Fortsetzung

## Verschieben und Deaktivieren von Programmpositionen (Fortsetzung)

### Deaktivieren freier Programmpositionen

Nach dem Einstellen der Kanäle können nicht verwendete Programmpositionen deaktiviert werden. Diese werden später beim Drücken der Tasten PROG +/- übersprungen.

#### Vorbereitungen

- Schalten Sie den Videorecorder und das Fernsehgerät ein.
- Stellen Sie am Fernsehgerät den Videokanal ein.

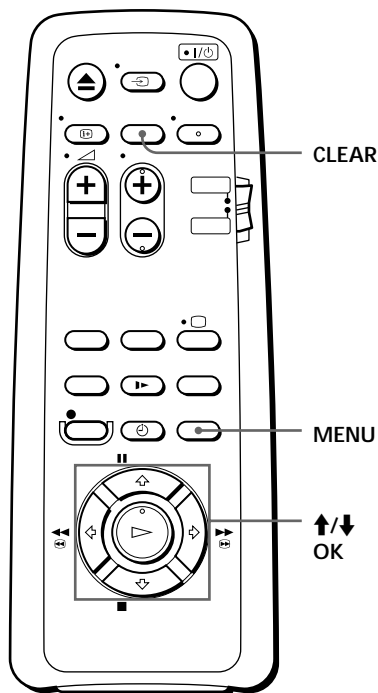

1



Drücken Sie MENU, heben Sie dann mit ↑/↓ die Option LISTEN hervor, und drücken Sie OK.

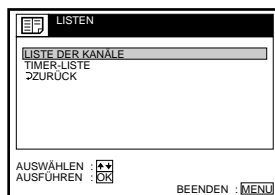

2



Heben Sie mit ↑/↓ die Option LISTE DER KANÄLE hervor, und drücken Sie OK.

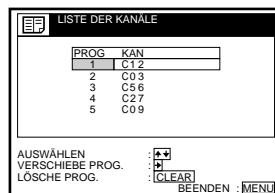



3



Heben Sie mit **↑/↓** die Zeile hervor, in der Sie die Programmposition deaktivieren wollen.

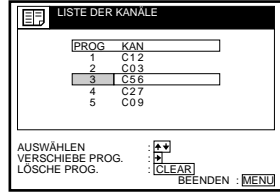

4



Drücken Sie CLEAR.

Die ausgewählte Zeile wird nun wie in der Abbildung rechts dargestellt gelöscht.

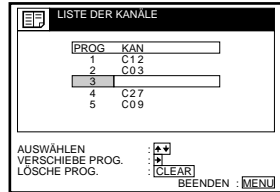

5

Gehen Sie wie in Schritt 3 und 4 erläutert vor, wenn Sie noch weitere Programmpositionen deaktivieren wollen.

6



Schließen Sie mit MENU das Menü.

#### Tip

- Wenn Sie wieder zum vorherigen Menü zurückwechseln wollen, heben Sie ZURÜCK hervor und drücken OK.

#### Hinweise

- Das Menü wird automatisch ausgeblendet, wenn Sie nicht innerhalb von ein paar Minuten eine Taste drücken.
- Achten Sie darauf, die Programmposition, die Sie deaktivieren wollen, korrekt auszuwählen. Wenn Sie eine Programmposition versehentlich deaktivieren, müssen Sie diesen Kanal von Hand neu einstellen.

# Einstellen des PAY-TV-/Canal Plus- Decoders (nur SLV-SE60NP/SX60NP)

Wenn Sie einen Decoder (nicht mitgeliefert) an den Videorecorder anschließen, können Sie PAY-TV-/Canal Plus-Sendungen ansehen und aufzeichnen.

## Anschließen eines Decoders

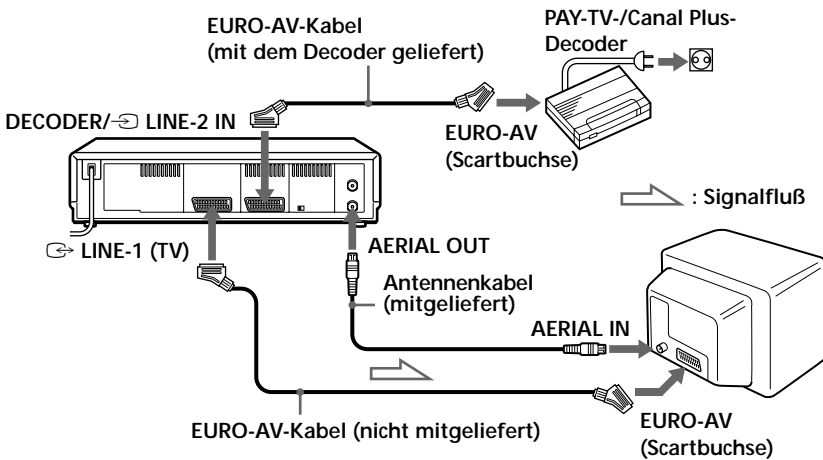

## Einstellen der PAY-TV-/Canal Plus-Kanäle

Wenn Sie PAY-TV-/Canal Plus-Sendungen ansehen und aufzeichnen wollen, stellen Sie Ihren Videorecorder mit Hilfe der Bildschirmmenüs auf die betreffenden Kanäle ein.

### Vorbereitungen

- Schalten Sie den Videorecorder, das Fernsehgerät und den Decoder ein.
- Stellen Sie am Fernsehgerät den Videokanal ein.

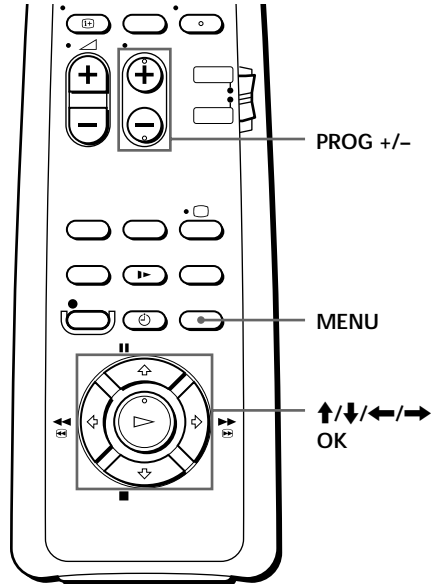

1



Drücken Sie MENU, heben Sie dann mit  $\uparrow/\downarrow$  die Option OPTIONEN hervor, und drücken Sie OK.

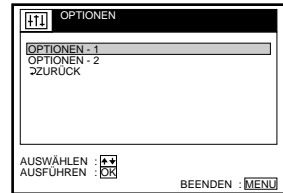

2



Heben Sie mit  $\uparrow/\downarrow$  die Option OPTIONEN-2 hervor, und drücken Sie OK.

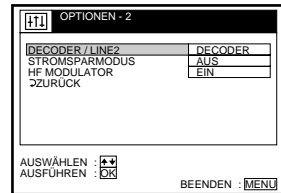

Fortsetzung

## Einstellen des PAY-TV-/Canal Plus-Decoders (Fortsetzung)

3



Heben Sie mit **↑/↓** die Option **DECODER/LINE2** hervor, und drücken Sie **OK**.

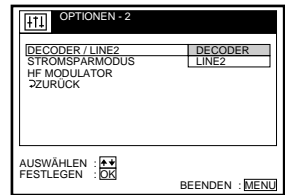

4



Heben Sie mit **↑/↓** die Option **DECODER** hervor, und drücken Sie **OK**.

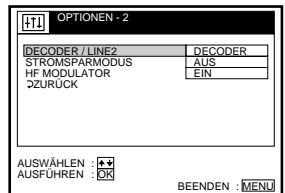

5



Schließen Sie mit **MENU** das Menü.

6



Drücken Sie **MENU**, heben Sie dann mit **↑/↓** die Option **EINSTELLUNGEN** hervor, und drücken Sie **OK**.

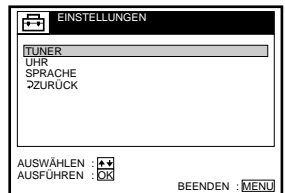

7



Heben Sie mit **↑/↓** die Option **TUNER** hervor, und drücken Sie **OK**.

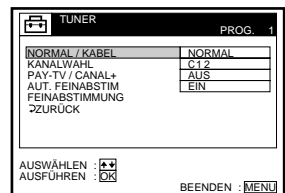

8



Heben Sie mit **↑/↓** die Option **NORMAL/KABEL** hervor, und drücken Sie **OK**.

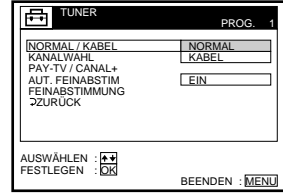

9



Heben Sie mit **↑/↓** die Option **NORMAL** hervor, und drücken Sie **OK**.  
Zum Voreinstellen von Kabelkanälen heben Sie **KABEL** hervor.

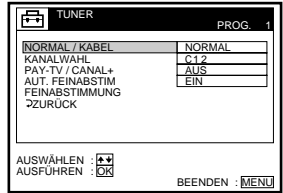

10



Wählen Sie mit **PROG +/-** die gewünschte Programmposition.

Ausgewählte Programmposition

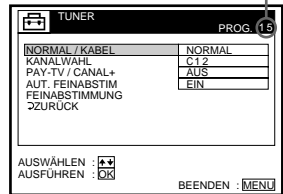

11



Heben Sie mit **↑/↓** die Option **KANALWAHL** hervor, und drücken Sie **OK**.

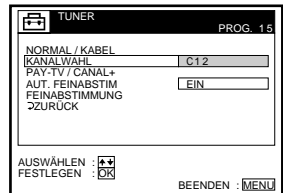

12



Wählen Sie mit **↑/↓** die **PAY-TV-/Canal Plus-Kanäle aus**, und drücken Sie **OK**.

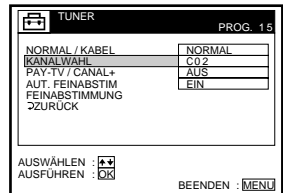

Fortsetzung

## Einstellen des PAY-TV-/Canal Plus-Decoders (Fortsetzung)

13



Heben Sie mit **↑/↓** die Option PAY-TV/CANAL+ hervor, und drücken Sie OK.

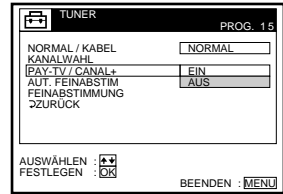

14



Heben Sie mit **↑/↓** die Option EIN hervor, und drücken Sie OK.

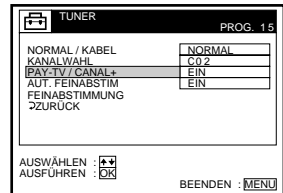

15



Schließen Sie mit MENU das Menü.

### Tip

- Wenn Sie wieder zum vorherigen Menü zurückwechseln wollen, heben Sie ZURÜCK hervor und drücken OK.

### Hinweise

- Das Menü wird automatisch ausgeblendet, wenn Sie nicht innerhalb von ein paar Minuten eine Taste drücken.
- Wenn Sie bei PAY-TV-/Canal Plus-Sendungen Untertitel einblenden wollen, verbinden Sie Decoder und Videorecorder sowie Videorecorder und Fernsehgerät mit 21poligen EURO-AV-Kabeln (Scartbuchse), die für die Übertragung von RGB-Signalen geeignet sind. Aufzeichnen können Sie die Untertitel mit dem Videorecorder allerdings nicht.
- Wenn Sie PAY-TV-/Canal Plus-Programme über den Eingang RFU des Fernsehgeräts empfangen wollen, drücken Sie  $\rightarrow$  TV/VIDEO, so daß die Anzeige VIDEO im Display erscheint.

# Wiedergeben einer Kassette

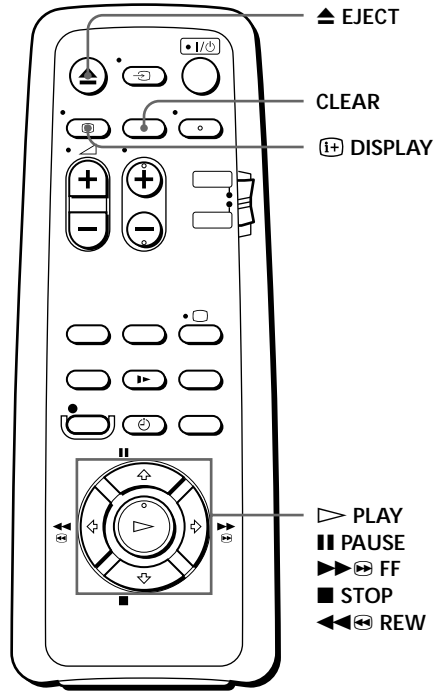
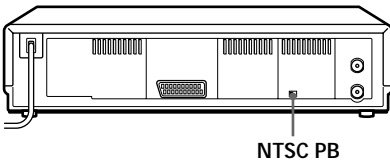

**1** Schalten Sie das Fernsehgerät ein, und stellen Sie den Videokanal ein.

**2** Legen Sie eine Kassette ein.  
Der Videorecorder schaltet sich ein. Wenn Sie eine Kassette ohne Überspielschutzlasche einlegen, beginnt automatisch die Wiedergabe.

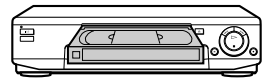

**3** Drücken Sie ▷ PLAY.  
Wenn das Bandende erreicht ist, wird das Band automatisch zurückgespult.



Fortsetzung

## Wiedergeben einer Kassette (Fortsetzung)

### Weitere Funktionen

Zum	Drücken Sie
Stoppen der Wiedergabe	■ STOP
Unterbrechen der Wiedergabe	PAUSE
Fortsetzen der Wiedergabe nach einer Pause	PAUSE oder ▷ PLAY
Vorwärtsspulen des Bandes	▶▶⏪ FF im Stopmodus
Zurückspulen des Bandes	◀◀⏩ REW im Stopmodus
Auswerfen der Kassette	▲ EJECT

### So geben Sie ein im NTSC-System aufgezeichnetes Band wieder

Stellen Sie NTSC PB an der Rückseite des Videorecorders auf das Farbsystem Ihres Fernsehgeräts ein.

Farbsystem Ihres Fernsehgeräts	Einstellung von NTSC PB
nur PAL	ON PAL TV
PAL und NTSC	NTSC 4.43

### So funktioniert der Zeitzähler

An der Stelle einer Kassette, die Sie später wiederfinden möchten, drücken Sie CLEAR. Der Zähler wird im Display auf „0:00:00“ zurückgesetzt. Die gewünschte Stelle können Sie hinterher anhand des Zählerwerts wiederfinden.



Soll der Zähler auf dem Fernsehschirm angezeigt werden, drücken Sie **Ⓢ** DISPLAY.



## Hinweise

- Immer wenn eine Kassette eingelegt wird, wird der Zähler auf „0:00:00“ zurückgesetzt.
- Erkennt das Gerät einen unbespielten Bandbereich, zählt der Zähler nicht weiter.
- Der Zeitzähler erscheint nicht auf dem Fernsehschirm, wenn Sie ein im NTSC-System aufgenommenes Band wiedergeben.
- Je nach Fernsehgerät können bei der Wiedergabe von NTSC-Kassetten folgende Störungen auftreten:
  - Das Bild wird schwarzweiß wiedergegeben.
  - Das Bild zittert.
  - Auf dem Fernsehschirm erscheint kein Bild.
  - Schwarze, horizontale Streifen erscheinen auf dem Fernsehschirm.
  - Die Farbintensität nimmt zu oder ab.
- Bei der Wiedergabe einer im LP- oder EP-Modus (Langzeit- bzw. Extrazeitwiedergabe) aufgezeichneten NTSC-Kassette wird der Ton monaural wiedergegeben.
- Während Sie am Fernsehschirm Einstellungen im Menü vornehmen, funktionieren die Wiedergabetasten auf der Fernbedienung nicht.

# Aufnahmen von Fernsehprogrammen

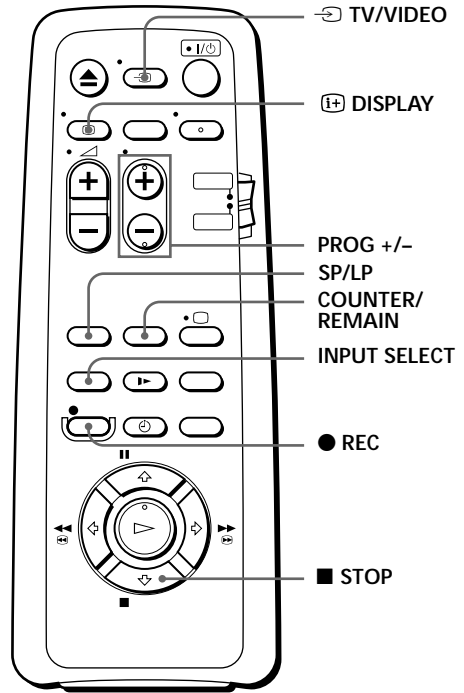

- 1** Schalten Sie das Fernsehgerät ein, und stellen Sie den Videokanal ein.  
Wollen Sie über einen Decoder aufnehmen, schalten Sie diesen ein (nur SLV-SE60NP/SX60NP).
- 2** Legen Sie eine Kassette mit intakter Überspielschutzlasche ein.
- 3**  Drücken Sie INPUT SELECT, bis eine Programmpositionsnummer im Display erscheint.

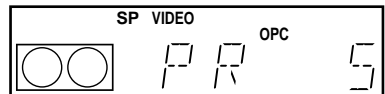

4

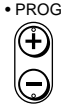

Wählen Sie mit PROG +/- das Programm, das Sie aufnehmen wollen.



5



Wählen Sie mit SP/LP die Bandgeschwindigkeit SP oder LP aus.

Im Modus LP (Long Play - Langzeitwiedergabe) verdoppelt sich die Aufnahmedauer im Vergleich zu SP, im Modus SP (Standard Play - Standardwiedergabe) dagegen sind Bild- und Tonqualität besser.



6



Starten Sie mit ● REC die Aufnahme.

Die Aufnahmeanzeige leuchtet im Display rot.

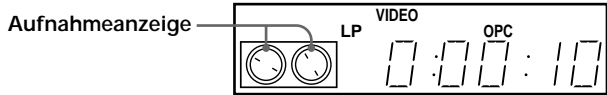

**So beenden Sie die Aufnahme**

Drücken Sie ■ STOP.

Fortsetzung

## Aufnahmen von Fernsehprogrammen (Fortsetzung)

So zeigen Sie die Restspieldauer an

Drücken Sie **[DISP]** DISPLAY. Lassen Sie bei eingeschaltetem Display mit COUNTER/REMAIN die Restspieldauer anzeigen. Mit jedem Tastendruck auf COUNTER/REMAIN erscheinen abwechselnd der Zeitzähler und die Restspieldauer. Die Restspieldauer und die Anzeige  erscheinen auch im Display.

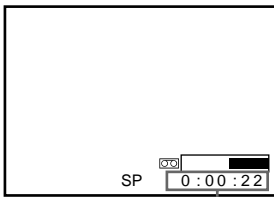

Zeitzähler

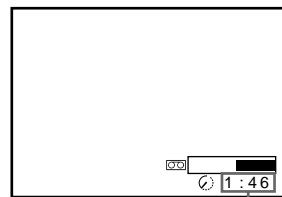

Restspieldauer

Damit die Restspieldauer korrekt angezeigt wird, stellen Sie **BANDLÄNGE** im Menü **OPTIONEN-1** auf den verwendeten Bandtyp ein (siehe Seite 55).

So können Sie während einer Aufnahme ein anderes Fernsehprogramm ansehen

- 1 Drücken Sie **[TV/VIDEO]**, so daß die Anzeige **VIDEO** im Display erlischt.
- 2 Stellen Sie am Fernsehgerät ein anderes Programm ein.

So schützen Sie eine Aufnahme vor versehentlichem Überspielen

Um zu verhindern, daß eine Aufnahme versehentlich durch eine andere überspielt wird, brechen Sie die Überspielschutzlasche heraus, wie auf der Abbildung zu sehen. Wollen Sie die Kassette doch wieder überspielen, überkleben Sie die entstandene Lücke mit Klebeband.

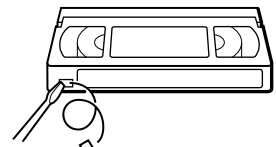

Überspielschutzlasche

### Tips

- Auch mit der Taste INPUT SELECT können Sie die an den Anschluß LINE-1 (TV) oder LINE-2 IN (Scartbuchse) (nur SLV-SE60NP/SX60NP) angeschlossene Videoquelle auswählen.
- Die Informationen zur Kassette, die auf dem Fernsehschirm erscheinen, werden nicht auf dem Band aufgenommen.
- Wenn Sie während einer Aufnahme nicht fernsehen wollen, können Sie das Fernsehgerät ausschalten.  
Wenn Sie über einen Decoder aufnehmen, lassen Sie diesen eingeschaltet (nur SLV-SE60NP/SX60NP).

### Hinweise

- Im Pausemodus oder bei der Wiedergabe in Zeitlupe erscheint die Anzeige nicht.
- Bei der Wiedergabe einer NTSC-Kassette erscheint keine Anzeige.
- Wurden auf eine Kassette Passagen im PAL- und im NTSC-System aufgezeichnet, arbeitet der Zeitzähler nicht korrekt. Die Diskrepanz geht auf die unterschiedlichen Zählzyklen der beiden Videosysteme zurück.
- Es ist nicht möglich, eine PAY-TV-/Canal Plus-Sendung anzusehen und dabei eine andere PAY-TV-/Canal Plus-Sendung aufzuzeichnen (nur SLV-SE60NP/SX60NP).
- Wenn Sie eine handelsübliche Nicht-Standardkassette einlegen, wird die Restspieldauer möglicherweise nicht korrekt angezeigt.
- Die Angabe der Restspieldauer dient nur als grober Richtwert.
- Etwa 30 Sekunden nach dem Starten der Wiedergabe wird die Restspieldauer angezeigt.

# Aufnahmen von Fernsehprogrammen mit dem Timer

Sie können bis zu acht Sendungen auf einmal zum Aufnehmen vorprogrammieren.

## Vorbereitungen

- Überprüfen Sie, ob Uhrzeit und Datum am Videorecorder korrekt eingestellt sind.
- Legen Sie eine Kassette mit intakter Überspielschutzlasche ein. Achten Sie darauf, daß das Band etwas länger ist als die eigentliche Aufnahmedauer.
- Wenn Sie von einem Decoder aufnehmen, schalten Sie diesen ein (nur SLV-SE60NP/SX60NP).
- Schalten Sie das Fernsehgerät ein, und stellen Sie den Videokanal ein.

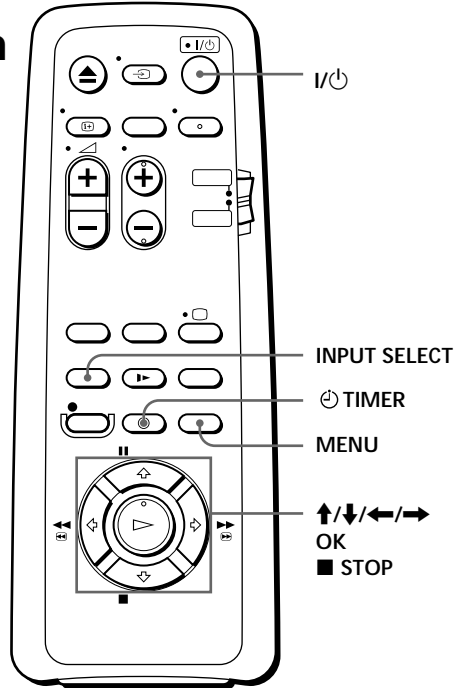

Drücken Sie TIMER.

Auf dem Fernsehschirm wird das Menü TIMER angezeigt.

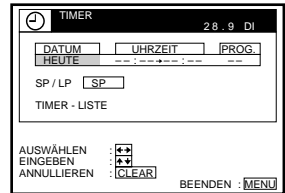

2



Stellen Sie das Datum, Anfangs- und Endezeit, Programmposition und Bandgeschwindigkeit ein:

- 1 Heben Sie mit **→** nacheinander die einzustellenden Optionen hervor.
- 2 Stellen Sie mit **↑/↓** die einzelnen Optionen ein.

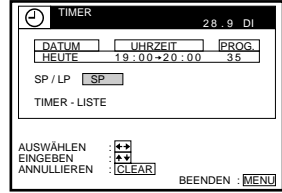

Wollen Sie eine Einstellung korrigieren, schalten Sie mit **←** zu dieser Einstellung zurück, und korrigieren Sie sie.

- Wie Sie eine Sendung jeden Tag oder jede Woche am gleichen Tag aufnehmen, ist unter „Tägliche/wöchentliche Aufnahmen“ weiter unten.
- Wenn Sie von einem Decoder oder einer anderen Videoquelle aufnehmen, die an den Anschluß LINE-1 (TV) oder LINE-2 IN (Scartbuchse) (nur SLV-SE60NP/SX60NP) angeschlossen ist, drücken Sie INPUT SELECT, so daß an der Position „PROG.“ die Anzeige „L1“ oder „L2“ (nur SLV-SE60NP/SX60NP) aufleuchtet.

INPUT  
SELECT



3



Schließen Sie mit MENU das Menü.

4



Schalten Sie den Videorecorder mit der Taste I/⏻ aus.

Die Anzeige ⏻ erscheint im Display, und der Videorecorder schaltet in den Aufnahmebereitschaftsmodus.

Wenn Sie vom Decoder oder einer anderen Videoquelle aufnehmen wollen, lassen Sie das entsprechende angeschlossene Gerät eingeschaltet (nur SLV-SE60NP/SX60NP).

### So beenden Sie die Aufnahme

Wenn Sie eine laufende Aufnahme abbrechen wollen, drücken Sie **■** STOP.

### Tägliche/wöchentliche Aufnahmen

Wählen Sie in Schritt 2 oben mit **↓** den Aufnahmerhythmus aus. Mit jedem Tastendruck auf **↓** wechselt die Anzeige wie unten dargestellt. Mit **↑** wechselt die Anzeige in umgekehrter Reihenfolge.

- HEUTE → SO-SA (Sonntag bis Samstag) → MO-SA (Montag bis Samstag)  
 → MO-FR (Montag bis Freitag) → SA (jeden Samstag) .....  
 → MO (jeden Montag) → SO (jeden Sonntag) → 1 Monat später  
 → (Datum wird heruntergezählt) → MORGEN → HEUTE

Fortsetzung

---

## Aufnahmen von Fernsehprogrammen mit dem Timer (Fortsetzung)

So nehmen Sie eine Satellitensendung auf (nur SLV-SE60NP/SX60NP)

Wenn Sie einen Satelliten-Tuner an den Videorecorder anschließen, können Sie Satellitenprogramme aufnehmen.

- 1 Schalten Sie den Satelliten-Tuner ein.
- 2 Stellen Sie am Satelliten-Tuner das Satellitenprogramm ein, für das Sie eine Timer-Aufnahme programmieren wollen.
- 3 Lassen Sie den Satelliten-Tuner bis zum Ende der Satellitenaufnahme eingeschaltet, die Sie mit dem Timer programmiert haben.

So können Sie den Videorecorder benutzen, wenn der Timer aktiviert ist

Wollen Sie den Videorecorder benutzen, bevor eine programmierte Aufnahme beginnt, drücken Sie einfach I/⏻. Die Anzeige ☹ wird ausgeblendet, und der Videorecorder schaltet sich ein. Vergessen Sie hinterher nicht, den Timer mit I/⏻ wieder zu aktivieren.

Während eine Aufnahme am Videorecorder läuft, können Sie folgende Funktionen ausführen:

- Zähler zurücksetzen.
- Bandinformationen am Fernsehschirm anzeigen lassen.
- Timer-Einstellungen überprüfen.
- Fernsehsendung in einem anderen Programm ansehen.

### Tips

- Die Programmposition können Sie auch mit den Tasten PROG +/- einstellen.
- Sie können die Bandgeschwindigkeit auch mit der Taste SP/LP einstellen.
- Wenn Sie eine Sendung im SP-Modus aufnehmen und die Restspieldauer kürzer ist als die Aufnahmedauer, wechselt die Bandgeschwindigkeit automatisch in den LP-Modus. An der Stelle, an der die Bandgeschwindigkeit umgeschaltet wird, treten allerdings Bildstörungen auf. Wenn die Bandgeschwindigkeit nicht gewechselt werden soll, stellen Sie AUTOMATISCHES LP im Menü OPTIONEN-1 auf AUS (Seite 55).
- Wenn Sie die Programmierung überprüfen, ändern oder löschen wollen, wählen Sie mit ◀/▶ die Option TIMER-LISTE und drücken nach Schritt 2 die Taste OK. Näheres dazu finden Sie in Schritt 3 unter „Überprüfen, Ändern und Löschen von Timer-Einstellungen“ (Seite 44).

### Hinweis

- Die Anzeige ☹ blinkt im Display, wenn Sie I/⏻ drücken und keine Kassette eingelegt ist.



# Wiedergeben und Suchen mit unterschiedlicher Geschwindigkeit

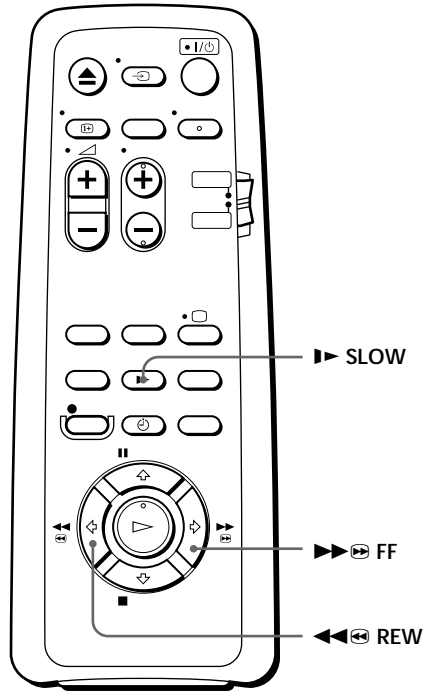
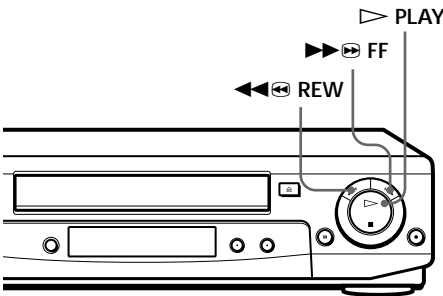

Wiedergabeoptionen	Vorgehen
Anzeigen des Bildes während des Vorwärts- oder Zurückspulens	Halten Sie beim Vorwärtsspulen <b>▶▶▶▶ FF</b> gedrückt. Halten Sie beim Zurückspulen <b>◀◀◀◀ REW</b> gedrückt.
Wiedergabe in hoher Geschwindigkeit	<ul style="list-style-type: none"> <li>• Drücken Sie während der Wiedergabe <b>▶▶▶▶ FF</b> oder <b>◀◀◀◀ REW</b> auf der Fernbedienung.</li> <li>• Halten Sie während der Wiedergabe <b>▶▶▶▶ FF</b> oder <b>◀◀◀◀ REW</b> gedrückt. Wenn Sie die Taste loslassen, wird die normale Wiedergabe fortgesetzt.</li> </ul>
Wiedergabe in Zeitlupe	Drücken Sie während der Wiedergabe <b>▶▶ SLOW</b> .
Wiedergabe Bild für Bild	Drücken Sie im Pausenmodus <b>▶▶▶▶ FF</b> oder <b>◀◀◀◀ REW</b> auf der Fernbedienung. Halten Sie <b>▶▶▶▶ FF</b> oder <b>◀◀◀◀ REW</b> gedrückt, so wird jeweils ein Bild pro Sekunde angezeigt.
Zurückspulen und Starten der Wiedergabe	Halten Sie im Stopmodus <b>◀◀◀◀ REW</b> am Videorecorder gedrückt, und drücken Sie dann <b>▶▶ PLAY</b> am Videorecorder.

**So setzen Sie die normale Wiedergabe fort**  
Drücken Sie **▶▶ PLAY**.

Fortsetzung

---

## **Wiedergeben und Suchen mit unterschiedlicher Geschwindigkeit (Fortsetzung)**

### **Tip**

- Mit den Tasten TRACKING +/- können Sie die Bildqualität korrigieren, wenn:
  - Bei der Wiedergabe in Zeitlupe Streifen zu sehen sind.
  - Im Pausemodus am oberen oder unteren Bildrand Streifen erscheinen.
  - Das Bild im Pausemodus zittert.

Um die Spurlage auf die mittlere Position einzustellen, drücken Sie die Tasten (+/-) gleichzeitig.

### **Hinweise**

- Bei diesen Operationen ist der Ton stummgeschaltet.
- Im LP-Modus können Störungen auftreten, oder das Bild wird nicht in Farbe angezeigt.

# Einstellen der Aufnahmedauer

Wenn Sie eine Aufnahme in der üblichen Weise gestartet haben, können Sie den Videorecorder so einstellen, daß die Aufnahme nach einer bestimmten Zeit endet.

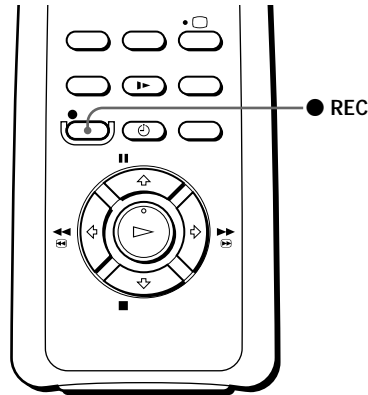

- 1 Drücken Sie während der Aufnahme ● REC.

Die Anzeige ☹ erscheint im Display.

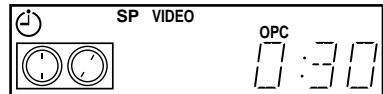

- 2 Drücken Sie zum Einstellen der gewünschten Aufnahmedauer mehrmals ● REC.

Mit jedem Tastendruck verlängert sich die Aufnahmedauer um 30 Minuten.

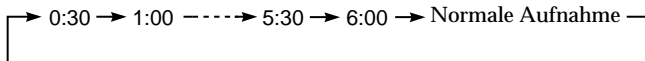

Der Bandzähler zählt die Aufnahmedauer minutenweise bis auf 0:00 herunter, dann stoppt der Videorecorder die Aufnahme und schaltet sich automatisch aus.

## So verlängern Sie die Aufnahmedauer

Drücken Sie ● REC so oft, bis die gewünschte längere Aufnahmedauer angezeigt wird.

## So schalten Sie die Aufnahmedauer aus

Drücken Sie ● REC so oft, bis die Anzeige ☹ ausgeblendet wird und der Videorecorder wieder in den normalen Aufnahmemodus wechselt.

## So beenden Sie die Aufnahme

Wenn Sie eine laufende Aufnahme abbrechen wollen, drücken Sie ■ STOP.

## Hinweis

- Sie können den Bandzähler nicht im Display anzeigen lassen, wenn Sie die Aufnahmedauer einstellen.

# Überprüfen, Ändern und Löschen von Timer-Einstellungen

## Vorbereitungen

- Schalten Sie das Fernsehgerät ein, und stellen Sie den Videokanal ein.

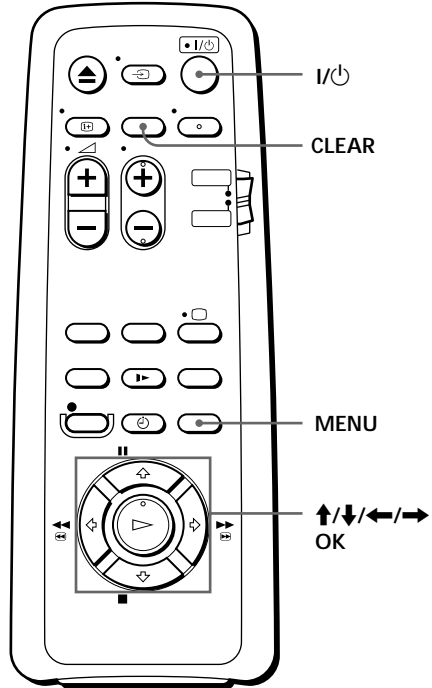

- 1 Schalten Sie den Videorecorder mit der Taste I/Power ein.
- 2 Drücken Sie MENU, heben Sie dann mit  $\uparrow/\downarrow$  die Option LISTEN hervor, und drücken Sie OK.
- 3 Heben Sie mit  $\uparrow/\downarrow$  die Option TIMER-LISTE hervor, und drücken Sie OK:
  - Wollen Sie eine Einstellung ändern oder löschen, fahren Sie mit dem nächsten Schritt fort.
  - Brauchen Sie keine Einstellungen zu ändern oder zu löschen, drücken Sie MENU, und schalten Sie dann den Videorecorder aus, so daß er sich wieder im Aufnahmebereitschaftsmodus befindet.
- 4 Wählen Sie mit  $\uparrow/\downarrow$  die zu ändernde oder zu löschende Einstellung aus, und drücken Sie dann OK.

TIMER - LISTE				28.9 DI	
DATUM	UHRZEIT	PROG.			
HEUTE	19:00-20:00	3.5	SP		
30.9	20:00-21:00	2.0	SP		
2.10	10:00-11:30	6.0	LP		
MO-FR	14:30-15:00	4.2	LP		
SO	6:30-7:00	L1	LP		
---	---	---	---		
---	---	---	---		
---	---	---	---		
ZURÜCK				←	→
AUSWÄHLEN				OK	
AUSFÜHREN				OK	
ANNULIEREN				CLEAR	
				BEENDEN	MENU

TIMER			28.9 DI	
DATUM	UHRZEIT	PROG.		
2.10	10:00-11:30	6.0		
SP / LP	LP			
TIMER - LISTE				
AUSWÄHLEN			←	→
EINGEBEN			OK	
ANNULIEREN			CLEAR	
			BEENDEN	MENU

Die ausgewählte Einstellung erscheint im Menü TIMER.

- 5**
- Zum Ändern der Einstellung heben Sie mit  $\leftarrow/\rightarrow$  die zu ändernde Einstellung hervor und stellen sie dann mit  $\uparrow/\downarrow$  neu ein.
  - Um eine Einstellung zu löschen, drücken Sie CLEAR.
- 6** Drücken Sie MENU.

Sind noch Timer-Aufnahmen vorprogrammiert, schalten Sie den Videorecorder aus, so daß wieder der Aufnahmebereitschaftsmodus eingestellt ist.

### Wenn sich Timer-Programmierungen überschneiden

Die Sendung, die zuerst beginnt, hat Vorrang. Die Aufnahme der zweiten Sendung beginnt, nachdem die erste Sendung beendet ist. Beginnen beide Sendungen gleichzeitig, hat die im Menü zuerst programmierte Sendung Vorrang.

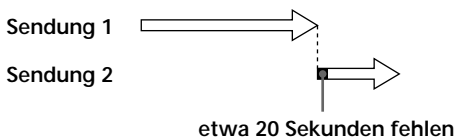
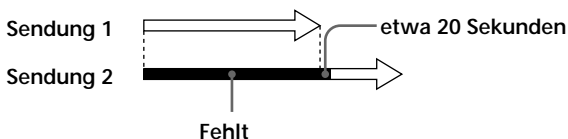

# Aufzeichnen von Stereo- und Zweikanaltonsendungen

## Im ZWEITON-System (deutsches Stereo- bzw. Zweikanaltonsystem)

Dieser Videorecorder kann automatisch Stereo- und Zweikanaltonsendungen empfangen und aufzeichnen, die im ZWEITON-System ausgestrahlt werden. Wenn das Gerät eine Stereo- oder Zweikanaltonsendung empfängt, erscheint die Anzeige STEREO im Display.

### So wählen Sie den Ton für eine Aufnahme aus

Mit AUDIO MONITOR können Sie einstellen, welcher Ton aufgezeichnet werden soll.

Ton	Bildschirmanzeige	Display
Hauptkanal	HAUPTTON	STEREO
Zweitkanal	NEBENTON	STEREO
Beide Kanäle	HAUPT/NEBENTON	STEREO

## Im NICAM-System (nur SLV-SE60NP/SX60NP)

Dieser Videorecorder kann Stereo- und Zweikanaltonsendungen empfangen und aufzeichnen, die im NICAM-System ausgestrahlt werden. In diesem Fall erscheint die Anzeige NICAM. Wenn das Gerät eine Stereo- oder Zweikanaltonsendung empfängt, erscheint die Anzeige STEREO im Display.

Wollen Sie eine NICAM-Sendung aufzeichnen, muß TV-TONSTANDARD im Menü OPTIONEN-1 auf NICAM gesetzt sein (Anfangseinstellung). Wie Sie die Menüeinstellung überprüfen können, wird auf Seite 55 erläutert.

### So wählen Sie den Ton für eine Aufnahme aus

Mit AUDIO MONITOR können Sie einstellen, welcher Ton aufgezeichnet werden soll.

#### Stereosendung

Ton	Bildschirmanzeige	Display
Stereoton	STEREO	STEREO
Standardton*	Keine Anzeige	Keine Anzeige

\* In der Regel der Ton vom rechten und vom linken Kanal gemischt (monaural)

## Zweikanaltonsendung

Ton	Bildschirmanzeige	Display
Hauptkanal	HAUPTTON	STEREO
Zweitkanal	NEBENTON	STEREO
Beide Kanäle	HAUPT/NEBENTON	STEREO
Standardton*	Keine Anzeige	Keine Anzeige

\* In der Regel der Hauptkanalton (monaural)

## Auswählen des Tons während der Wiedergabe

Mit AUDIO MONITOR können Sie den gewünschten Ton auswählen.

Ton	Bildschirmanzeige	Display
Stereo/Haupt- und Zweitkanal (linker und rechter Kanal)	STEREO	STEREO
Linker Kanal/Hauptkanal	L-KANAL	STEREO
Rechter Kanal/Zweitkanal	R-KANAL	STEREO
Standardton	Keine Anzeige	Keine Anzeige

## Wie wird der Ton auf dem Videoband aufgezeichnet?

Der Videorecorder zeichnet den Ton auf zwei separaten Spuren auf. HiFi-Ton wird auf der Hauptspur zusammen mit dem Bild aufgezeichnet. Monauraler Ton wird auf der normalen Tonspur am Rand des Bandes aufgezeichnet.

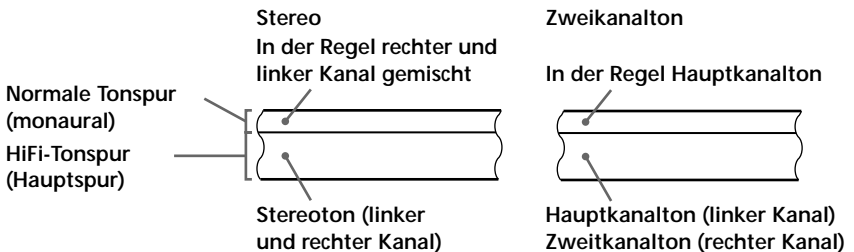

Fortsetzung

---

## **Aufzeichnen von Stereo- und Zweikanaltonsendungen (Fortsetzung)**

### **Hinweise**

- Zur Wiedergabe einer Kassette in Stereo verwenden Sie bitte die Anschlüsse EURO-AV oder AUDIO OUT.
- Wenn Sie ein monaural aufgezeichnetes Band wiedergeben, ist der Ton immer monaural, unabhängig von der Einstellung von AUDIO MONITOR.
- Wenn die Taste AUDIO MONITOR nicht funktioniert, überprüfen Sie, ob AUDIO MIX im Menü OPTIONEN-1 auf AUS gesetzt ist (siehe Seite 55).
- Ist TV-TONSTANDARD auf STANDARD gesetzt, wird der Standardton auf der HiFi- und auf der normalen Tonspur aufgezeichnet. Wenn Sie AUDIO MONITOR drücken, ändert sich der Ton daher nicht (nur SLV-SE60NP/SX60NP).



# Suchen mit der Funktion Smart Search

Wenn Sie mehrere Sendungen auf einem Band aufnehmen, können Sie mit der Funktion Smart Search feststellen, was auf dem Band aufgezeichnet wurde. Sie können Informationen wie z. B. Datum, Uhrzeit und Kanal der Aufnahmen auf einem Band anzeigen lassen. Mit dem Bildschirm SMART SEARCH können Sie die Wiedergabe auch direkt bei der ausgewählten Aufnahme starten lassen.

Alle Aufnahmen werden auf dem Bildschirm aufgelistet, unabhängig davon, wie sie aufgenommen wurden.

Die Daten der zuletzt in den Videorecorder eingelegten Kassette werden automatisch gespeichert. Wenn Sie wieder den Bildschirm mit den zuletzt gespeicherten Daten aufrufen wollen, wählen Sie ZULETZT GESPEICHT. DATEN auf dem Bildschirm SMART SEARCH (siehe Seite 50).

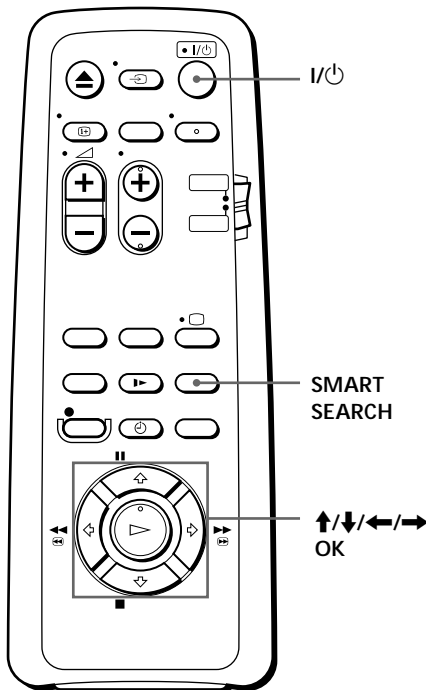

## Vorbereitungen

- Schalten Sie das Fernsehgerät ein, und stellen Sie den Videokanal ein.

- 1 Schalten Sie nach dem Aufnehmen mit I/Power den Videorecorder ein.
- 2 Drücken Sie SMART SEARCH.
- 3 Wählen Sie mit ↑/↓/←/→ die Aufnahme aus, bei der die Wiedergabe starten soll.

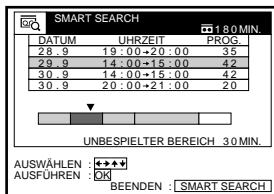

- 4 Drücken Sie OK.  
Der Videorecorder startet die Suche, und die Wiedergabe startet automatisch am Anfang der ausgewählten Aufnahme.

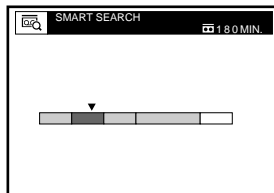

Fortsetzung

## Suchen mit der Funktion Smart Search (Fortsetzung)

So beenden Sie die Suche

Drücken Sie ■ STOP.

So verlassen Sie den Bildschirm SMART SEARCH

Drücken Sie SMART SEARCH.

So nehmen Sie auf einen unbespielten Bandteil auf

Ein unbespielter Bandteil wird auf dem Bildschirm SMART SEARCH als leere Zeile angezeigt. Wählen Sie in Schritt 3 die leere Zeile, und drücken Sie OK. Der Videorecorder spult das Band bis zum Anfang des unbespielten Bereichs zurück bzw. vorwärts und stoppt dann. Starten Sie die Aufnahme.

### So rufen Sie nach dem Herausnehmen der Kassette den letzten Datenbildschirm ab

Sie können die Daten des letzten Bandes, auf das Sie aufgenommen haben, auch nach dem Herausnehmen der Kassette anzeigen lassen.

Wenn Sie die Kassette erneut einlegen und weitere Sendungen aufzeichnen, wählen Sie bitte unbedingt ZULETZT GESPEICH. DATEN. Andernfalls werden alle Daten für das Band gelöscht.

- 1 Legen Sie die letzte Kassette ein, auf die Sie aufgenommen haben.
- 2 Drücken Sie SMART SEARCH.

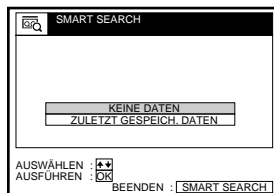

- 3 Heben Sie mit ↑/↓ die Option ZULETZT GESPEICH. DATEN hervor.

Soll der Bildschirm mit den zuletzt gespeicherten Daten zurückgesetzt werden, heben Sie KEINE DATEN hervor, drücken Sie OK, und nehmen Sie dann eine Sendung auf.

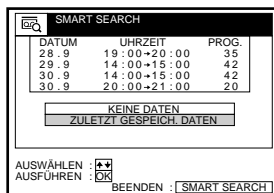

- 4 Drücken Sie OK.

Die zuletzt im Videorecorder gespeicherten Daten werden angezeigt.

## Tips

- Sie können Daten für bis zu 24 Aufnahmen in einer einzigen Liste speichern.
- Während der Aufnahme können Sie mit der Taste SMART SEARCH den Bildschirm SMART SEARCH aufrufen. Wenn Sie die Aufnahme stoppen wollen, blenden Sie zunächst mit SMART SEARCH den Bildschirm SMART SEARCH aus. Drücken Sie anschließend ■ STOP.

## Hinweise

- Wenn Sie eine Aufnahme „D“ in der Mitte einer früheren Aufnahme „A“ beginnen und eine weitere frühere Aufnahme „B“ überspielen, werden die Daten der Funktion Smart Search für die zweite überspielte Aufnahme „B“ gelöscht.

### Ursprüngliche Aufnahmen

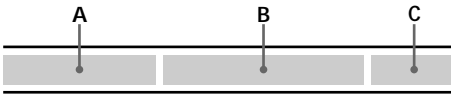

### Überspielen der Aufnahmen „A“ und „B“ mit der Aufnahme „D“

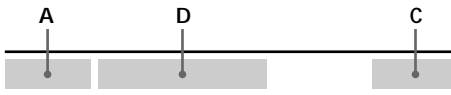

- Sie können diese Funktion nur verwenden, wenn die Uhr eingestellt ist.
- Je nach Band wird die Gesamt- oder Restdauer möglicherweise nicht korrekt angezeigt.
- Bei einer kurzen Aufnahme (weniger als 10 Minuten im SP-Modus bzw. 20 Minuten im LP-Modus) steht die Funktion Smart Search unter Umständen nicht zur Verfügung, oder die Aufnahmedaten werden nicht angezeigt. Außerdem werden, wenn eine lange Aufnahme direkt auf eine kurze folgt, die Smart Search-Informationen für die kurze Aufnahme möglicherweise gelöscht.
- Als unbespielter Bandbereich zählt der Bereich ab dem Ende der letzten Aufnahme bis zum Bandende. Wenn Sie die Kassette jedoch auswerfen lassen und auf derselben Kassette eine neue Aufnahme erfolgt, wird die ursprüngliche Aufnahme als unbespielter Bandbereich angezeigt.
- Wenn keine Daten im Videorecorder gespeichert sind, erscheint ZULETZT GESPEICH. DATEN nicht auf dem Bildschirm SMART SEARCH.

# Einstellen der Bildqualität

## Einstellen der Spurlage

Beim Abspielen einer Kassette stellt der Videorecorder automatisch die Spurlage ein, und die Anzeige  blinkt im Display und erlischt dann. Dennoch kann es zu Bildstörungen kommen, wenn das Band unter ungünstigen Bedingungen aufgezeichnet wurde. Stellen Sie in diesem Fall die Spurlage von Hand ein.

Drücken Sie während der Wiedergabe TRACKING +/-, um die Spurlagenanzeige einzublenden. Die Bildstörungen lassen sich in der Regel korrigieren, indem Sie eine der beiden Tasten drücken (die Anzeige  leuchtet auf). Wenn Sie die Spurlage wieder automatisch einstellen wollen, lassen Sie die Kassette auswerfen, und legen Sie sie wieder ein.

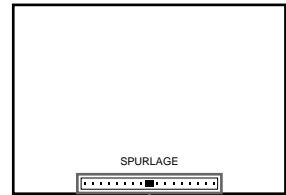

Spurlagenanzeige

## Hinweise zur OPC-Funktion (OPC = Optimum Picture Control)

Die OPC-Funktion (OPC = Optimum Picture Control - optimale Bildaussteuerung) erhöht automatisch die Bildqualität bei Aufnahme und Wiedergabe, indem sie den Videorecorder auf den Zustand der Videoköpfe und des Bandes einstellt. Damit Sie immer eine möglichst optimale Bildqualität erzielen, empfiehlt es sich, die Option OPC im Menü OPTIONEN-1 auf EIN zu setzen, so daß die Anzeige OPC im Display leuchtet. Einzelheiten dazu finden Sie auf Seite 55.

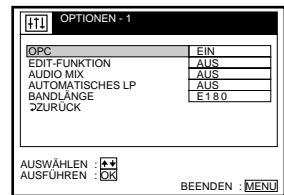

### Wiedergabe mit OPC

Die OPC-Funktion wirkt automatisch bei allen Bandtypen, auch bei Leihkassetten und Kassetten, die ohne OPC-Funktion bespielt wurden.

### Aufnahmen mit OPC

Immer wenn Sie eine Kassette einlegen und zum ersten Mal eine Aufnahme starten, stellt der Videorecorder sich mit Hilfe der OPC-Funktion auf den Zustand des Bands ein. Dabei blinkt die Anzeige OPC schnell. Diese Einstellung gilt, bis die Kassette wieder ausgeworfen wird.

### So schalten Sie die OPC-Funktion aus

Setzen Sie OPC im Menü OPTIONEN-1 auf AUS. Die Anzeige OPC im Display erlischt.

### Tip

- Um die Spurlage auf die mittlere Position einzustellen, drücken Sie die Tasten TRACKING + und - gleichzeitig.

### Hinweise

- Sie können die Spurlage einer NTSC-Kassette einstellen, die Spurlagenanzeige erscheint dabei jedoch nicht.
- Wenn die Funktion „Automatisches LP“ eingeschaltet ist, funktioniert die OPC-Funktion nur im SP-Modus. Wechselt die Bandgeschwindigkeit automatisch vom SP- in den LP-Modus, wird die OPC-Funktion ausgeschaltet. Wenn eine Aufnahme jedoch vollständig im LP-Modus vorliegt, bleibt die OPC-Funktion eingeschaltet.
- Vor dem eigentlichen Aufnahmestart vergehen etwa zehn Sekunden, in denen der Videorecorder das Band analysiert. Wollen Sie diese Verzögerung vermeiden, schalten Sie den Videorecorder zunächst in die Aufnahmepause, so daß die Anzeige OPC langsam blinkt, und drücken Sie ● REC, so daß der Videorecorder mit der Analyse des Bandes beginnt. Dabei blinkt die Anzeige OPC schnell. Wenn die Anzeige OPC zu blinken aufhört, können Sie mit ■■ PAUSE die Aufnahme ohne Verzögerung starten. Wenn Sie die Aufnahme rasch ohne die OPC-Funktion starten wollen, schalten Sie den Videorecorder zunächst in die Aufnahmepause, so daß die Anzeige OPC langsam blinkt. Drücken Sie dann ■■ PAUSE, um die Aufnahme zu starten.

# Einstellen von Menüoptionen

- 1 Drücken Sie MENU, wählen Sie OPTIONEN, und drücken Sie dann OK.

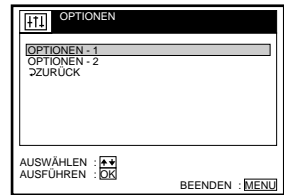

- 2 Heben Sie mit / OPTIONEN-1 oder OPTIONEN-2 hervor, und drücken Sie OK.

Beispiel: SLV-SE60NP/SX60NP

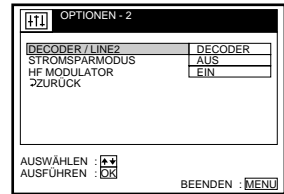
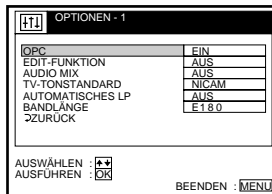

- 3 Wählen Sie mit / die Option, und drücken Sie dann OK.
- 4 Ändern Sie mit / die Einstellung, und drücken Sie OK.
- 5 Drücken Sie MENU, um zum vorherigen Bildschirm zurückzukehren.

## Menüoptionen

Die Anfangseinstellungen der einzelnen Menüoptionen sind durch Fettdruck hervorgehoben.

### OPTIONEN-1

Menüoption	Setzen Sie diese Option auf
OPC	<ul style="list-style-type: none"><li>• <b>EIN</b>, so wird die OPC-Funktion (Optimum Picture Control - optimale Bildaussteuerung) eingeschaltet, und die Bildqualität wird besser.</li><li>• <b>AUS</b>, so wird die OPC-Funktion ausgeschaltet.</li></ul>
EDIT-FUNKTION	<ul style="list-style-type: none"><li>• <b>EIN</b>, so werden Bildqualitätsverluste beim Überspielen weitestgehend vermieden.</li><li>• <b>AUS</b>, um EDIT-FUNKTION auszuschalten.</li></ul>
AUDIO MIX	<ul style="list-style-type: none"><li>• <b>EIN</b>, so werden HiFi- und normale Tonspur gleichzeitig wiedergegeben, und die Taste AUDIO MONITOR funktioniert nicht.</li><li>• <b>AUS</b>, so werden HiFi- und normale Tonspur getrennt wiedergegeben. Mit der Taste AUDIO MONITOR wählen Sie die gewünschte Tonspur aus.</li></ul> <p>Näheres dazu finden Sie auf Seite 47.</p>
TV-TONSTANDARD (nur SLV-SE60NP/ SX60NP)	<ul style="list-style-type: none"><li>• <b>NICAM</b>, so werden NICAM-Signale auf der HiFi-Tonspur aufgezeichnet.</li><li>• <b>STANDARD</b>, so wird der Standardton auf der HiFi-Tonspur aufgezeichnet.</li></ul> <p>Näheres dazu finden Sie auf Seite 46.</p>
AUTOMATISCHES LP	<ul style="list-style-type: none"><li>• <b>EIN</b>, so wird die Bandgeschwindigkeit für Timer-Aufnahmen automatisch in den LP-Modus geschaltet, wenn die Restspieldauer kürzer ist als die Aufnahmedauer.</li><li>• <b>AUS</b>, so wird die eingestellte Bandgeschwindigkeit beibehalten.</li></ul>
BANDLÄNGE	<ul style="list-style-type: none"><li>• <b>E180</b>, wenn Sie ein Band des Typs E-180 oder ein kürzeres Band verwenden.</li><li>• <b>E195</b>, wenn Sie ein Band des Typs E-195 verwenden.</li><li>• <b>E240</b>, wenn Sie ein Band des Typs E-240 verwenden.</li><li>• <b>E300</b>, wenn Sie ein Band des Typs E-300 verwenden.</li></ul>

Fortsetzung

---

## Einstellen von Menüoptionen (Fortsetzung)

### OPTIONEN-2

Menüoption	Setzen Sie diese Option auf
DECODER/LINE2 (nur SLV-SE60NP/ SX60NP)	<ul style="list-style-type: none"><li>• <b>DECODER</b>, damit der Anschluß DECODER/LINE-2 IN als PAY-TV-/Canal Plus-Decoderanschluß verwendet wird.</li><li>• <b>LINE2</b>, damit der Anschluß DECODER/LINE-2 IN als Signaleingangsanschluß verwendet wird.</li></ul>
STROMSPARMODUS	<ul style="list-style-type: none"><li>• <b>EIN</b>, so werden die Anzeigen im Display ausgeschaltet, um Energie zu sparen.</li><li>• <b>AUS</b>, so leuchten die Anzeigen im Display auf, während sich der Videorecorder im Bereitschaftsmodus befindet.</li></ul>
HF MODULATOR	<ul style="list-style-type: none"><li>• <b>EIN</b>, wenn Sie den Videorecorder nur über das Antennenkabel an das Fernsehgerät angeschlossen haben.</li><li>• <b>AUS</b>, wenn Sie den Videorecorder über ein EURO-AV-Kabel an das Fernsehgerät angeschlossen haben.</li></ul>

### Hinweise

- Wenn Sie eine Timer-Aufnahme einstellen, schalten sich die Anzeigen im Display ein, auch wenn STROMSPARMODUS auf EIN gesetzt ist.
- Wenn die Option EDIT-FUNKTION auf EIN gesetzt ist, wird die OPC-Funktion ausgeschaltet.



# Überspielen mit einem anderen Videorecorder

## Anschließen zum Aufnehmen mit diesem Videorecorder

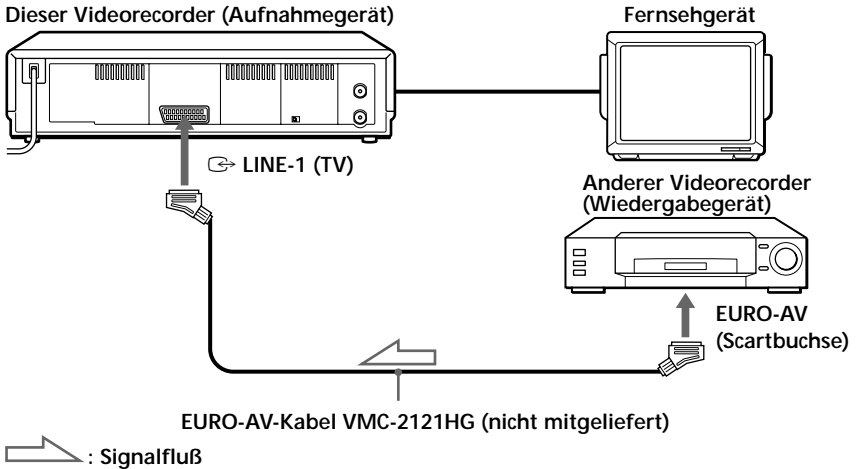

### Tip

- Statt dessen können Sie auch den Anschluß LINE-2 IN (Scartbuchse) verwenden (nur SLV-SE60NP/SX60NP).

### Hinweise

- Wenn Sie einen anderen Videorecorder an den Anschluß LINE-2 IN (Scartbuchse) anschließen, setzen Sie DECODER/LINE2 im Menü OPTIONEN-2 auf LINE2 (nur SLV-SE60NP/SX60NP).
- Wenn der andere Videorecorder nicht über einen Scart-Anschluß (EURO-AV) verfügt, verwenden Sie statt dessen das Kabel VMC-2106HG. Schließen Sie das Kabel an die Ausgangsbuchsen des anderen Videorecorders an.

Fortsetzung

## Überspielen mit einem anderen Videorecorder (Fortsetzung)

### Vorgehen (beim Aufnehmen mit diesem Videorecorder)

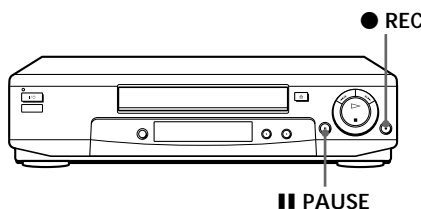

#### Vor dem Überspielen

- Schalten Sie das Fernsehgerät ein, und stellen Sie den Videokanal ein.
- Lassen Sie mit INPUT SELECT "L1" (bzw. "L2" beim SLV-SE60NP/SX60NP) im Display anzeigen.
- Wählen Sie mit SP/LP die Bandgeschwindigkeit SP oder LP aus.
- Setzen Sie an diesem Videorecorder die Option EDIT-FUNKTION im Menü OPTIONEN-1 auf EIN. Wenn der andere Videorecorder über eine ähnliche Funktion verfügt, schalten Sie diese ebenfalls ein.

- 1 Legen Sie die Ausgangskassette (Überspielschutzlasche herausgebrochen) in den anderen Videorecorder (Wiedergabegerät) ein. Suchen Sie die Stelle, an der die Wiedergabe beginnen soll, und schalten Sie das Gerät in die Wiedergabepause.
- 2 Legen Sie eine Kassette mit intakter Überspielschutzlasche in diesen Videorecorder ein. Dieser Videorecorder fungiert dabei als Aufnahmegerät. Suchen Sie die Stelle, an der die Aufnahme beginnen soll, und drücken Sie **PAUSE**.
- 3 Drücken Sie an diesem Videorecorder **REC**, und schalten Sie ihn in die Aufnahmepause.
- 4 Drücken Sie an beiden Videorecordern gleichzeitig die Tasten **PAUSE**. Der Überspielvorgang beginnt.

#### So beenden Sie den Überspielvorgang

Drücken Sie an beiden Videorecordern die Tasten **STOP**.

#### Tip

- Wenn Sie beim Überspielen eine unerwünschte Szene auslassen (schneiden) wollen, drücken Sie an diesem Videorecorder **PAUSE**, wenn die betreffende Szene beginnt, und noch einmal **PAUSE**, wenn sie zu Ende ist, so daß das Gerät die Aufnahme fortsetzt.

#### Hinweis

- Wenn Sie die Aufnahme wie oben beschrieben starten, nimmt der Videorecorder ohne die OPC-Funktion auf. Soll die Aufnahme mit OPC-Funktion erfolgen, drücken Sie in Schritt 3 während der Aufnahmepause die Taste **REC** nochmals, so daß der Videorecorder das Band analysiert. Wenn Sie dann in Schritt 4 den Überspielvorgang starten, drücken Sie **PAUSE**, nachdem die Anzeige OPC zu blinken aufhört. Wenn Sie **PAUSE** drücken, bevor die Anzeige OPC zu blinken aufhört, wird die OPC-Funktion ausgeschaltet.

# Störungsbehebung

Sollten an Ihrem Gerät Probleme auftreten oder sollten Sie Fragen haben, die im folgenden nicht behandelt werden, wenden Sie sich bitte an Ihren Sony-Kundendienst.

	Symptom	Abhilfemaßnahme
<b>Stromversorgung</b>	Der Schalter I/⏻ ON/STANDBY funktioniert nicht.	<ul style="list-style-type: none"> <li>Schließen Sie das Netzkabel fest an die Netzsteckdose an.</li> </ul>
	Der Videorecorder ist eingeschaltet, funktioniert aber nicht.	<ul style="list-style-type: none"> <li>Im Gerät hat sich Feuchtigkeit niedergeschlagen. Schalten Sie das Gerät aus, lösen Sie das Netzkabel, und benutzen Sie den Videorecorder länger als drei Stunden nicht, damit die Feuchtigkeit verdunsten kann.</li> </ul>
<b>Uhr</b>	Die Uhr steht, und „-:-“ leuchtet im Display.	<ul style="list-style-type: none"> <li>Die Uhr bleibt stehen, wenn die Stromversorgung des Videorecorders über eine Stunde lang unterbrochen ist. Stellen Sie die Uhr (und auch den Timer) neu ein.</li> </ul>
	Das Wiedergabebild erscheint nicht auf dem Fernsehschirm.	<ul style="list-style-type: none"> <li>Überprüfen Sie, ob am Fernsehgerät der Videokanal eingestellt ist. Wenn das Gerät an einen Monitor angeschlossen ist, schalten Sie diesen auf Videoeingang.</li> <li>Ist der Videorecorder nur über ein Antennenkabel mit dem Fernsehgerät verbunden, achten Sie darauf, daß die Option HF MODULATOR im Menü OPTIONEN-2 auf EIN gesetzt ist.</li> </ul>
<b>Wiedergabe</b>	Das Bild ist unscharf.	<ul style="list-style-type: none"> <li>Korrigieren Sie die Spurlage mit den Tasten TRACKING +/-.</li> <li>Die Videoköpfe sind verschmutzt (siehe unten). Reinigen Sie die Videoköpfe mit der Reinigungskassette T-25CLD, E-25CLDR oder T-25CLW von Sony. Sind diese Kassetten bei Ihnen nicht erhältlich, lassen Sie die Videoköpfe bei Ihrem Sony-Kundendienst reinigen. Dafür wird in der Regel eine Standardgebühr berechnet. Verwenden Sie ausschließlich Naßreinigungskassetten von Sony. Andere handelsübliche Naßreinigungskassetten könnten die Videoköpfe beschädigen.</li> <li>Die Videoköpfe müssen unter Umständen ausgetauscht werden. Wenden Sie sich an Ihren Sony-Kundendienst.</li> </ul>

## Symptome bei verschmutzten Videoköpfen

- Normales Bild
- Bild mit leichten Störungen
- Bild mit stärkeren Störungen
- Kein erkennbares Bild mehr (oder Schwarz-weißrauschen)



leichte  
Verschmutzung

am Ende

Fortsetzung

## Störungsbehebung (Fortsetzung)

	Symptom	Abhilfemaßnahme
Wiedergabe	Beim Suchen läuft das Bild vertikal durch.	<ul style="list-style-type: none"> <li>• Stellen Sie am Fernsehgerät oder am Monitor den Bildfangleger ein.</li> </ul>
	Es wird kein Ton wiedergegeben.	<ul style="list-style-type: none"> <li>• Die Kassette ist defekt.</li> <li>• Bei A/V-Verbindungen überprüfen Sie bitte die Audiokabelverbindung.</li> </ul>
	Der Ton ist instabil oder hat ein Echo.	<ul style="list-style-type: none"> <li>• Wenn Sie eine Kassette wiedergeben, bei der auf der HiFi- und auf der normalen Tonspur der gleiche Ton aufgezeichnet ist, muß die Option AUDIO MIX im Menü OPTIONEN-1 auf AUS gesetzt sein.</li> </ul>
Aufnahme	Auf dem Fernsehschirm erscheint kein Fernsehprogramm.	<ul style="list-style-type: none"> <li>• Sehen Sie nach, ob am Fernsehgerät der Videokanal eingestellt ist. Wenn ein Monitor angeschlossen ist, stellen Sie diesen auf Videoeingang.</li> <li>• Ist der Videorecorder nur über ein Antennenkabel mit dem Fernsehgerät verbunden, achten Sie darauf, daß die Option HF MODULATOR im Menü OPTIONEN-2 auf EIN gesetzt ist.</li> <li>• Wählen Sie mit der Taste INPUT SELECT die Quelle für die Aufnahme aus. Wählen Sie eine Programmposition, wenn Sie eine Fernsehsendung aufnehmen wollen, oder wählen Sie „L1“ oder „L2“ (nur SLV-SE60NP/SX60NP), wenn Sie von einem anderen angeschlossenen Gerät aufnehmen wollen.</li> </ul>
	Der Fernsehempfang ist mangelhaft.	<ul style="list-style-type: none"> <li>• Richten Sie die Fernsehantenne neu aus.</li> </ul>
	Die Wiedergabe einer Kassette startet, sobald diese eingelegt wird.	<ul style="list-style-type: none"> <li>• Die Überspielschutzlasche wurde herausgebrochen. Wollen Sie die Kassette erneut bespielen, überkleben Sie die Lücke mit Klebeband.</li> </ul>
	Die Kassette wird ausgeworfen, wenn Sie ● REC drücken.	<ul style="list-style-type: none"> <li>• Überprüfen Sie, ob die Überspielschutzlasche herausgebrochen wurde.</li> </ul>
	Es geschieht nichts, wenn Sie ● REC drücken.	<ul style="list-style-type: none"> <li>• Sehen Sie nach, ob das Band am Ende angekommen ist.</li> </ul>
Timer-Aufnahme	Der Timer funktioniert nicht.	<ul style="list-style-type: none"> <li>• Sehen Sie nach, ob die Uhr eingestellt ist.</li> <li>• Sehen Sie nach, ob eine Kassette eingelegt ist.</li> <li>• Überprüfen Sie, ob die Überspielschutzlasche herausgebrochen wurde.</li> <li>• Sehen Sie nach, ob das Band am Ende angekommen ist.</li> <li>• Sehen Sie nach, ob eine Timer-Aufnahme programmiert wurde.</li> <li>• Sehen Sie nach, ob die Zeit für die programmierte Timer-Aufnahme nicht bereits vorbei ist.</li> <li>• Sehen Sie nach, ob der Decoder eingeschaltet ist (nur SLV-SE60NP/SX60NP).</li> <li>• Sehen Sie nach, ob der Satelliten-Tuner eingeschaltet ist (nur SLV-SE60NP/SX60NP).</li> <li>• Die Uhr bleibt stehen, wenn die Stromversorgung des Videorecorders über eine Stunde lang unterbrochen ist. Stellen Sie die Uhr und auch den Timer neu ein.</li> </ul>

Symptom	Abhilfemaßnahme
Es läßt sich keine Kassette einlegen.	<ul style="list-style-type: none"> <li>• Sehen Sie nach, ob nicht bereits eine Kassette eingelegt ist.</li> </ul>
Die Fernbedienung funktioniert nicht.	<ul style="list-style-type: none"> <li>• Achten Sie darauf, die Fernbedienung auf den Fernbedienungssensor am Videorecorder zu richten.</li> <li>• Tauschen Sie alle Batterien in der Fernbedienung aus, falls die alten erschöpft sind.</li> <li>• Sehen Sie nach, ob der Schalter <b>TV</b>/<b>VIDEO</b> an der Fernbedienung korrekt eingestellt ist.</li> </ul>
Sie können keine PAY-TV-/ Canal Plus Programme sehen oder aufnehmen (nur SLV-SE60NP/SX60NP).	<ul style="list-style-type: none"> <li>• Prüfen Sie, ob der Decoder richtig angeschlossen ist.</li> <li>• Prüfen Sie, ob das Menü OPTIONEN-2 und das Menü TUNER richtig eingestellt sind.</li> </ul> <p>Näheres dazu finden Sie auf siehe Seite 26.</p>
„L2“ erscheint nicht im Display (nur SLV-SE60NP/SX60NP).	<ul style="list-style-type: none"> <li>• Überprüfen Sie, ob DECODER/LINE2 im Menü OPTIONEN-2 auf LINE2 gesetzt ist.</li> </ul>
Die Spurlagenanzeige erscheint nicht auf dem Bildschirm.	<ul style="list-style-type: none"> <li>• Der Bandzustand ist sehr schlecht. Die Spurlage läßt sich nicht einstellen.</li> <li>• Bei der Wiedergabe eines im NTSC-System aufgenommenen Bandes erscheint die Spurlagenanzeige nicht.</li> </ul>
Der Videorecorder ist verschmutzt.	<ul style="list-style-type: none"> <li>• Reinigen Sie Gehäuse, Bedienfeld und Bedienelemente mit einem weichen, trockenen Tuch oder einem weichen Tuch, das Sie leicht mit einem milden Reinigungsmittel angefeuchtet haben. Verwenden Sie keine Lösungsmittel wie Alkohol oder Benzin.</li> </ul>

Sonstiges

---

# Technische Daten

## System

Kanalbereich

PAL (B/G)

VHF E2 bis E12

VHF, Italienische Kanäle A bis H

UHF E21 bis E69

Kabelkanäle S01 bis S05, S1 bis S20

HYPER S21 bis S41

RF-Ausgangssignal

UHF-Kanäle 21 bis 69

Antennenanschluss

asymmetrischer Antennenanschluss, 75 Ohm

## Eingänge und Ausgänge

↔ LINE-1 (TV)

21polig

Videoeingang: Stift 20

Audioeingang: Stift 2 und 6

Videoausgang: Stift 19

Audioausgang: Stift 1 und 3

DECODER/↔ LINE-2 IN

(nur SLV-SE60NP/SX60NP)

21polig

Videoeingang: Stift 20

Audioeingang: Stift 2 und 6

## Allgemeines

Betriebsspannung

220 – 240 V Wechselstrom, 50 Hz

Leistungsaufnahme

22 W

Betriebstemperatur

5 °C bis 40 °C

Lagertemperatur

-20 °C bis 60 °C

Abmessungen

ca. 430 × 100 × 314 mm (B/H/T)

einschließlich vorstehender Teile  
und Bedienelemente

Gewicht

ca. 4,5 kg

## Mitgeliefertes Zubehör

Fernbedienung (1)

R6-Batterien (Größe AA) (2)

Antennenkabel (1)

Änderungen, die dem technischen  
Fortschritt dienen, bleiben  
vorbehalten.

# Lage und Funktion der Teile und Bedienelemente

Näheres finden Sie auf den in Klammern ( ) angegebenen Seiten.

## Vorderseite

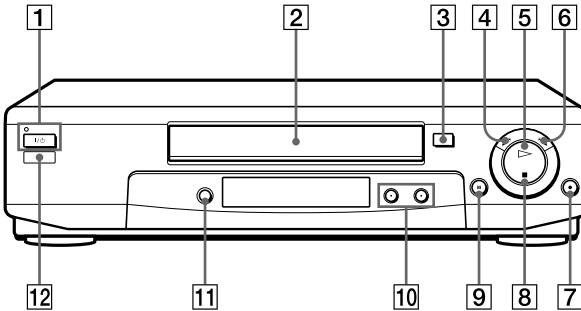

**1** Schalter/Anzeige I/⏻ ON/  
STANDBY (Ein/Bereitschaft) (10)

**2** Kassettenfach

**3** Taste ⏏ EJECT (Auswerfen) (32)

**4** Taste ⏮⏪ REW (Zurückspulen)  
(32, 41)

**5** Taste ▷ PLAY (Wiedergabe) (32,  
41)

**6** Taste ⏩⏭ FF (Vorwärtsspulen)  
(32, 41)

**7** Taste ● REC (Aufnahme) (35, 43, 58)

**8** Taste ■ STOP (32, 58)

**9** Taste || PAUSE (32, 58)

**10** Tasten PROGRAM (Programm)/  
TRACKING (Spurlage) +/- (13, 42,  
52)

**11** Taste AUTO SET UP (automatische  
Einstellung) / RF CHANNEL  
(Hochfrequenzkanal) (10, 12)

**12** Fernbedienungssensor (5)

Fortsetzung

### Display

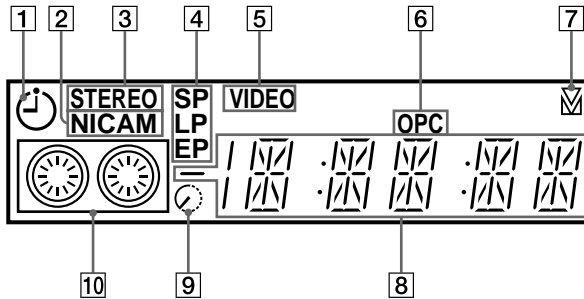

- |   |   |
|---|---|
| <b>1</b> Timer-Anzeige (39)   | <b>7</b> Spurlagenanzeige (52)  |
| <b>2</b> Anzeige NICAM (nur SLV-SE60NP/<br>SX60NP) (46)                               | <b>8</b> Zeitzähler/Uhr/Anzeige für<br>Signaleingang/Programmposition<br>(32, 35, 58) |
| <b>3</b> Anzeige STEREO (46)  | <b>9</b> Restspieldaueranzeige (36)   |
| <b>4</b> Bandgeschwindigkeitsanzeigen (35)  | <b>10</b> Band-/Aufnahmeanzeige (35)  |
| <b>5</b> Anzeige VIDEO (8, 36)  |   |
| <b>6</b> Anzeige OPC (Optimum Picture<br>Control - optimale<br>Bildaussteuerung) (52) |   |



## Rückseite

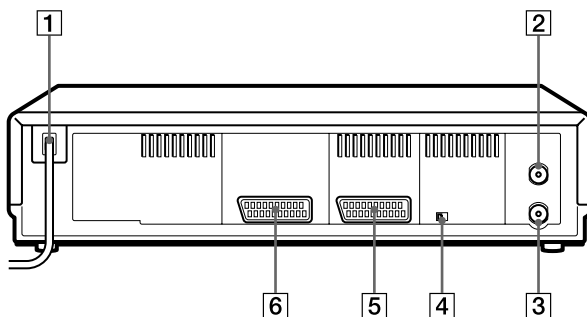

- 1** Netzkabel (7, 8)
- 2** AERIAL IN  
ANTENNE ENTREE  
(Antenneneingang) (7, 8)
- 3** AERIAL OUT  
ANTENNE SORTIE  
(Antennenausgang) (7, 8)
- 4** Schalter NTSC PB (NTSC-  
Wiedergabe) (32)
- 5** DECODER/↔ LINE-2 IN  
DECODEUR/↔ ENTREE LIGNE-2  
(Decoder/Signaleingang 2) (nur  
SLV-SE60NP/SX60NP) (9, 26, 57)
- 6** ↔ LINE-1 (TV)  
↔ LIGNE-1 (TV) (Leitung 1) (8, 26,  
57)

Fortsetzung

### Fernbedienung

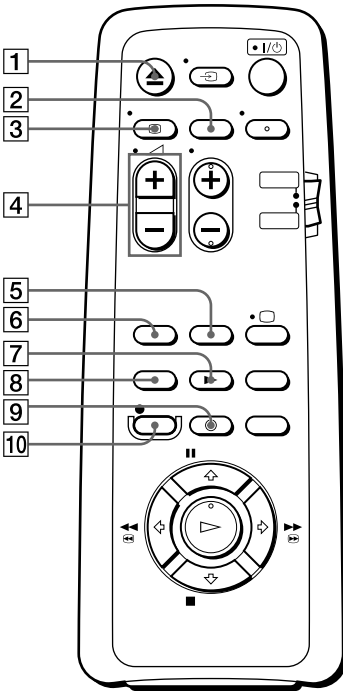

- 1 Taste ▲ EJECT (Auswerfen) (32)
- 2 Taste CLEAR (Löschen) (32, 45)
- 3 Taste [+] DISPLAY (Anzeigen) (36)
- 4 Tasten ▲ (Lautstärke) +/- (für das Fernsehgerät) (6)
- 5 Taste COUNTER/REMAIN (Zähler/Rest) (36)
- 6 Taste SP (Standardwiedergabe)/LP (Langzeitwiedergabe) (35)
- 7 Taste ► SLOW (Zeitlupe) (41)
- 8 Taste INPUT SELECT (Eingangswahl) (34, 39, 58)
- 9 Taste ● TIMER (38)
- 10 Taste ● REC (Aufnahme) (35, 43)

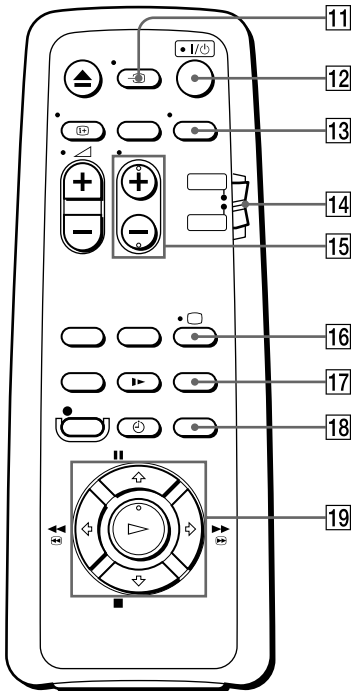

- 11 Taste TV/VIDEO (Fernsehgerät/Video) (6, 8, 36)
- 12 Schalter I/⏻ (Ein/Bereitschaft) (6, 39)
- 13 Taste AUDIO MONITOR (Tonauswahl) (46)
- 14 Schalter für Fernbedienungsmodus / (Fernsehgerät/Video) (5)
- 15 Tasten PROG (Programm) +/- (6, 19, 35)
- 16 Taste zum Einschalten des Fernsehgeräts/zur Auswahl des Fernsehmodus (für das Fernsehgerät) (6)
- 17 Taste SMART SEARCH (49)
- 18 Taste MENU (Menü) (15, 44)
- 19 Taste PAUSE/↑ (15, 32)  
 Taste STOP/↓ (15, 32)  
 Taste REW (Zurückspulen)/  
 (32, 41)  
 Taste FF (Vorwärtsspulen)/  
 (32, 41)  
 Taste PLAY (Wiedergabe)/OK (15, 31)

# Index

## A

- Anschließen
  - an ein Fernsehgerät mit EURO-AV-Anschluß 8
  - an einen Satelliten-Tuner 9
  - Videorecorder und Fernsehgerät 7
- Antenne anschließen 7
- Aufnahme 34
  - Stereosendungen 46
  - Timer-Einstellung 38
  - vor dem Überspielen schützen 36
  - während ein anderes Programm läuft 36
  - Zweikanaltonsendungen 46
- Automatische Einstellfunktion 12
- Automatische Feineinstellung 21
- Automatisches LP 55

## B

- Bild einstellen. *Siehe* Einstellen

## C

- Canal Plus 26

## D

- Deaktivieren von Programmpositionen 24

## E

- Einstellen
  - Bild 21, 52
  - Spurlage 52
- Energiesparfunktion 56
- EP-Modus (Extrazeitwiedergabe) 33
- EURO-AV-Anschluß (Scartbuchse) 8

## F

- Farbsystem
  - einstellen 32
  - kompatible Farbsysteme 2

## H

- Hifi-Tonspur 47

## L

- LP-Modus (Langzeitwiedergabe) 35

## M

- Monaural 46

## N

- Nachbearbeitung. *Siehe* Überspielen
- NICAM-Sendungen 46
- Normale Tonspur 47

## O

- OPC (Optimum Picture Control - optimale Bildaussteuerung) 52
- Optionen einstellen 54

## P

- PAY-TV 26

## R

- Reinigen der Videoköpfe 59
- RF-Kanal 10

## S

- Smart Search (intelligente Suchfunktion) 49
- SP-Modus (Standardwiedergabe) 35
- Sprache auswählen 17
- Spurlage einstellen. *Siehe* Einstellen
- Stereo 46
- Suchen
  - mit der Funktion Smart Search 49
  - mit unterschiedlicher Geschwindigkeit 41

## T

- Timer-Einstellung 38
  - ändern 44
  - löschen 44
  - täglich/wöchentlich 39
  - überprüfen 44
- Ton auswählen
  - für Aufnahme 46
  - für Wiedergabe 47
- Tonspur 47

## U

- Überspielen 57
- Überspielschutzlasche 36
- Uhrzeit einstellen 15

## V

- Verschieben der Programmposition 22
- Voreinstellen von Kanälen 18

## W

- Wiedergabe 31
  - Bild für Bild 41
  - in Zeitlupe 41
  - mit unterschiedlicher Geschwindigkeit 41
  - Ton auswählen 47

## Z

- Zähler 32
- ZWEITON-Sendungen 46