

Enregistreur IC

Mode d'emploi

ICD-SX68/SX78/SX88

IC RECORDER

Préparation _____	■
Opérations de base _____	■
Différents modes d'enregistrement _____	■
Lecture/Effacement _____	■
Edition de messages _____	■
Utilisation de la fonction Menu _____	■
Utilisation de l'enregistreur IC avec l'ordinateur _____	■
Dépannage _____	■
Informations complémentaires _____	■
Index _____	■

Pour les utilisateurs aux Etats-Unis et au Canada

RRECYCLAGE DES ACCUMULATEURS À HYDRURE MÉTALLIQUE DE NICKEL

Les accumulateurs à hydrure métallique de nickel sont recyclables. Vous pouvez contribuer à préserver l'environnement en rapportant les piles usées dans un point de collection et recyclage le plus proche.

Pour plus d'informations sur le recyclage des accumulateurs, téléphonez le numéro gratuit 1-800-822-8837 (Etats-Unis et Canada uniquement), ou visitez <http://www.rbrcc.org/>.

Avvertissement: Ne pas utiliser des accumulateurs à hydrure métallique de nickel qui sont endommagées ou qui fuient.



Modèle européen seulement

Traitement des appareils électriques et électroniques en fin de vie (Applicable dans les pays de l'Union Européenne et aux autres pays européens disposant de systèmes de collecte sélective)



Ce symbole, apposé sur le produit ou sur son emballage, indique que ce produit ne doit pas être traité avec les déchets ménagers. Il doit être remis à un point de collecte approprié pour le recyclage des équipements électriques et électroniques. En s'assurant que ce produit est bien mis au rebut de manière appropriée, vous aiderez à prévenir les conséquences négatives potentielles pour l'environnement et la santé humaine. Le recyclage des matériaux aidera à préserver les ressources naturelles. Pour toute information supplémentaire au sujet du recyclage de ce produit, vous pouvez contacter votre municipalité, votre déchetterie ou le magasin où vous avez acheté le produit.

Elimination des piles et accumulateurs usagés (Applicable dans les pays de l'Union Européenne et aux autres pays européens disposant de systèmes de collecte sélective)



Ce symbole, apposé sur les piles et accumulateurs ou sur les emballages, indique que les piles et accumulateurs fournis avec ce produit ne doivent pas être traités comme de simples déchets ménagers. En vous assurant que

ces piles et accumulateurs sont mis au rebut de façon appropriée, vous participez activement à la prévention des conséquences négatives que leur mauvais traitement pourrait provoquer sur l'environnement et sur la santé humaine. Le recyclage des matériaux contribue par ailleurs à la préservation des ressources naturelles.

Pour les produits qui pour des raisons de sécurité, de performance ou d'intégrité de données nécessitent une connexion permanente à une pile ou à un accumulateur, il conviendra de vous rapprocher d'un service technique qualifié pour effectuer son remplacement.

En rapportant votre appareil électrique en fin de vie à un point de collecte approprié vous vous assurez que la pile ou l'accumulateur incorporé sera traitée correctement.

Pour tous les autres cas de figure et afin d'enlever les piles ou accumulateurs en toute sécurité de votre appareil, reportez-vous au manuel d'utilisation. Rapporter les piles ou accumulateurs usagés au point de collecte approprié pour le recyclage.

Pour toute information complémentaire au sujet du recyclage de ce produit ou des piles et accumulateurs, vous pouvez contacter votre municipalité, votre déchetterie locale ou le point de vente où vous avez acheté ce produit.

Remarque à l'intention des clients dans les pays où les directives de l'UE s'appliquent

Le fabricant de ce produit est Sony Corporation, 1-7-1 Konan, Minato-ku, Tokyo, Japon. Le représentant autorisé pour les questions de compatibilité électromagnétique (EMC) et la sécurité des produits est Sony Deutschland GmbH, Hedelfinger Straße 61, 70327 Stuttgart, Allemagne. Pour toute question relative au SAV ou à la garantie, merci de bien vouloir vous référer aux coordonnées contenues dans les documents relatifs au SAV ou la garantie.

Notice destinée aux utilisateurs

Programme © 1999, 2000, 2001, 2002, 2003, 2004, 2005, 2006, 2007, 2008 Sony Corporation
Documentation ©2008 Sony Corporation

Tous droits réservés. Le présent mode d'emploi et le logiciel qui y est décrit ne peuvent être reproduits, traduits ou réduits, en tout ou en partie, sous quelque forme compréhensible pour une machine que ce soit sans l'autorisation écrite préalable de Sony Corporation.

EN AUCUN CAS, SONY CORPORATION NE POURRA ETRE TENU RESPONSABLE DE TOUT DOMMAGE DIRECT, INDIRECT, OU SPECIAL LIE A UN ACTE DELICTUEUX, UN CONTRAT OU AUTRE, QUI DECOULE OU EST A METTRE EN RELATION AVEC LE PRESENT MODE D'EMPLOI, LE LOGICIEL OU TOUT AUTRE INFORMATION QU'IL CONTIENT, OU ENCORE DE SON UTILISATION.

Sony Corporation se réserve le droit de modifier ce manuel ou les informations qu'il contient à tout moment sans préavis.

Le logiciel décrit dans le présent mode d'emploi peut également être soumis aux conditions d'un contrat de licence utilisateur séparé.

- Ce logiciel est destiné à Windows et ne peut pas être utilisé sur Macintosh.
- Le câble de raccordement fourni est uniquement réservé à l'enregistreur IC ICD-SX68/SX78/SX88. Vous ne pouvez pas raccorder d'autres enregistreurs IC.

Table des matières

Vérification du contenu de l'emballage	7
Index des composants et des commandes	8

Préparation

Etape 1 : Préparation d'une source d'alimentation	13
Mise en charge des piles	13
Mise en charge et remplacement des piles	14
Etape 2 : Réglage de l'horloge	17
Etape 3 : Préparation requise avant l'enregistrement	19

Opérations de base

Enregistrement de messages	21
----------------------------------	----

Différents modes d'enregistrement

Mode d'enregistrement manuel	25
Début d'enregistrement automatique en réponse au support sonore – Fonction VOR	26

Ajout d'un enregistrement à un message enregistré précédemment	27
Ajout d'un enregistrement par écrasement de données pendant la lecture	29
Division d'un message en deux au cours de l'enregistrement	30
Enregistrement avec un microphone externe	31
Enregistrement à partir d'un autre appareil	32
Enregistrement à partir d'un téléphone fixe ou d'un téléphone portable	33

Lecture/Effacement

Lecture de messages	34
Réglage du son de lecture en amplifiant le son inaudible – Fonction Digital Voice Up	37
Réglage de la vitesse de lecture – DPC (Contrôle numérique de la vitesse)	38
Lecture répétée de la section spécifiée – Lecture répétée de la section A-B	38

Ajout d'un signet.....	39
Lecture d'un message à une heure donnée avec une alarme.....	40
Effacement de messages.....	43
Effacement de messages un par un.....	43
Effacement de tous les messages d'un dossier.....	44

Edition de messages

Division d'un message en deux	45
Déplacement d'un message vers un autre dossier	46
Ajout de repère(s) de priorité – Fonction Priority Mark.....	46

Utilisation de la fonction Menu

Réglages du Menu.....	47
-----------------------	----

Utilisation de l'enregistreur IC avec l'ordinateur

Utilisation du logiciel Digital Voice Editor fourni	58
Actions à effectuer à l'aide du logiciel Digital Voice Editor.....	58

Configuration système requise....	59
Installation du logiciel	60
Raccordement de l'enregistreur IC à votre ordinateur.....	64
Référence aux fichiers d'aide.....	65
Lecture de fichiers MP3 à l'aide de l'enregistreur IC	66
Utilisation du logiciel Digital Voice Editor	66
Utilisation de Windows Explorer.....	67
Création de dossiers et fichiers....	68
Utilisation de l'enregistreur IC comme périphérique de stockage de masse USB	69

Dépannage

Dépannage.....	71
Messages d'erreur (enregistreur IC).....	79
Limites du système.....	82

Informations complémentaires

Enregistrement avec d'autres appareils.....	84
Utilisation d'un adaptateur secteur USB (non fourni)	85
Précautions.....	87
Spécifications.....	88
Index.....	90

Vérification du contenu de l'emballage

Enregistreur IC (1)

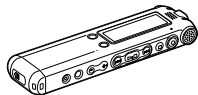

Piles rechargeables (2)

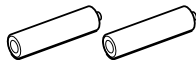

Casque stéréo* (1)



Câble de raccordement USB (1)

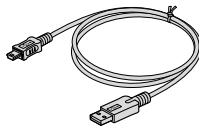

Logiciel d'application, Digital Voice
Editor (CD-ROM)

Station d'accueil* (1)

Support*(1)

Etui (1)

Mode d'emploi

* Dans certaines régions et avec certains modèles, les écouteurs stéréo, la station d'accueil et le support ne sont pas fournis.

Index des composants et des commandes

Pour plus de détails, reportez-vous aux pages indiquées entre parenthèses.

Face avant

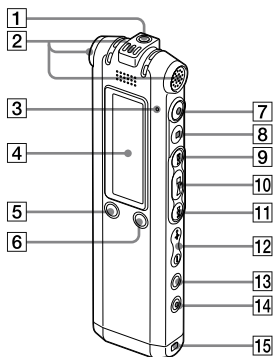

- 1** Prise Ω (casque)* (21, 23, 34, 35, 84)
- 2** Microphones intégrés (stéréo/directionnel) (21, 25, 26)
- 3** Indicateur de fonctionnement (21, 25, 27, 29, 53)

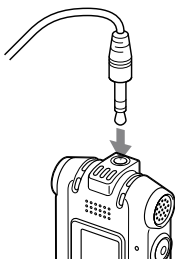

- 4** Fenêtre d'affichage (10, 11)
- 5** Bouton DIVIDE/ $\frac{1}{2}$ (signet) (31, 34, 39)
- 6** Bouton [dossier] (dossier)/MENU
- 7** Bouton \bullet (enregistrement/pause) (21, 25, 26, 27, 30)
- 8** Bouton \blacksquare (arrêt) (18, 22, 26, 28, 30, 34, 41, 43, 46, 47)
- 9** Bouton $\blacktriangleright\blacktriangleright$ (calage/avance rapide) (35)
- 10** Bouton $\blacktriangleright\blacksquare$ (lecture/arrêt/entrée) (35)
- 11** Bouton $\blacktriangleleft\blacktriangleleft$ (révision/retour rapide) (35)
- 12** Bouton VOL (volume) +/- (23, 34)
- 13** Bouton \curvearrowright (répétition) A-B/★ (priorité) (34, 38, 46)
- 14** Bouton ERASE (43)
- 15** Orifice réservé à une dragonne (Dragonne non fournie.)

* Raccordez les écouteurs stéréo ou le casque stéréo fournis ou non fournis à la prise  (casque). Si des bruits gênants surviennent, nettoyez la fiche du casque.

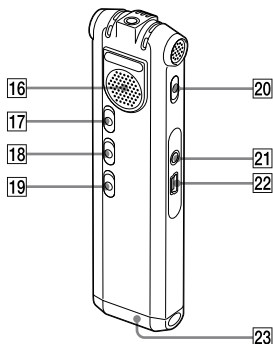

Face arrière



- 16 Haut-parleur
- 17 Commutateur HOLD**
- 18 Commutateur V-UP (Digital Voice Up) (37, 57)
- 19 Commutateur DPC (38, 51)
- 20 Commutateur DIRECTNL (directionnel) (24)
- 21 Prise  (microphone) (31, 32)
- 22 Connecteur  (USB) (13, 64)
- 23 Compartiment des piles (13)

** Faites glisser le commutateur HOLD dans le sens de la flèche pour verrouiller toutes les fonctions de tous les boutons. A l'arrêt, « POWER SAVING... » s'affiche et l'écran se met hors tension pour éviter que les piles se déchargent.

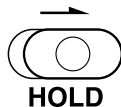

Fenêtre d'affichage

Affichage en cours de lecture et à l'arrêt

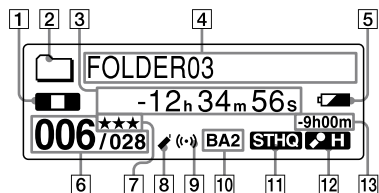

- 1** Indicateur du mode de fonctionnement
Affiche les éléments suivants selon le mode de fonctionnement en cours
 : lecture
 : arrêt
 : retour/retour rapide, avance/avance rapide
 : retour/avance en continu
- 2** Indicateur de dossier
- 3** Temps écoulé/Indicateur de temps restant/Indicateur de l'heure et de la date d'enregistrement
- 4** Nom du dossier/Nom du message/
Indicateur du nom de l'artiste
- 5** Indicateur de l'autonomie restante/
Indicateur de chargement
Si vous utilisez des piles sèches, l'indicateur affiche l'autonomie restante.
Lors du chargement des piles rechargeables, une animation apparaît.
- 6** Numéro de message sélectionné/
Nombre total de messages dans le dossier
- 7** Repères de priorité
Apparaissent lorsqu'un message est défini avec des repères de priorité.
- 8** Indicateur de signet
Apparaît lorsqu'un signet est défini pour un message.
- 9** Indicateur d'alarme
Apparaît lorsque l'alarme est définie pour un message.
- 10** Indicateur d'effet sonore
Affiche le réglage EFFECT dans le menu.
BA1 : Le son grave est renforcé.
BA2 : Le son grave est très renforcé.

- 11** Indicateur du mode d'enregistrement
Affiche le mode d'enregistrement défini à l'aide du menu lorsque l'enregistreur IC est à l'arrêt et affiche le mode d'enregistrement en cours lorsque l'enregistreur IC est en mode de lecture.
STHQ : Mode d'enregistrement stéréo en vitesse standard avec un son de haute qualité
ST : Mode d'enregistrement stéréo à vitesse standard
STLP : Mode d'enregistrement stéréo à vitesse lente
SP : Mode d'enregistrement monaural à vitesse standard
LP : Mode d'enregistrement monaural à vitesse lente
MP3 : Mode MP3 (en cours de lecture uniquement)

- 12** Indicateur de sensibilité du microphone
Affiche la sensibilité du microphone en cours d'utilisation.
●**H** (élevée) : permet un enregistrement de réunions ou dans un local tranquille et/ou spacieux.
●**L** (basse) : pour un enregistrement en dictée ou dans un lieu bruyant.
MAN (manuel) : permet un enregistrement avec une sensibilité du microphone définie manuellement.
- 13** Indicateur du temps d'enregistrement restant

Affichage lors de l'enregistrement

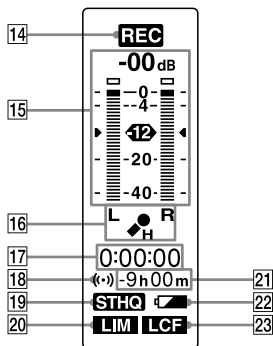

- 14** Indicateur du mode de fonctionnement
Affiche les éléments suivants selon le mode de fonctionnement de l'enregistreur CI.
REC : enregistrement
● **||** : attente d'enregistrement/pause d'enregistrement
REC VOR : enregistrement avec la fonction VOR
● **|| VOR** : pause d'enregistrement avec la fonction VOR
- 15** Niveau d'enregistrement

- 16** Indicateur de sensibilité du microphone
Affiche la sensibilité du microphone utilisé lors de l'enregistrement avec AGC (Automatic Gain Control – Réglage automatique du gain).
◆**H** (élevée) : Permet un enregistrement de réunions ou dans un local tranquille et/ou spacieux.
◆**L** (basse) : Permet un enregistrement en dictée ou dans un lieu bruyant.
Affiche le niveau d'enregistrement au cours de l'enregistrement manuel.
- 17** Indicateur du temps d'enregistrement écoulé
- 18** Indicateur d'alarme
- 19** Indicateur du temps d'enregistrement
Affiche le mode d'enregistrement (STHQ, ST, STLP, SP et LP) défini dans le menu.
- 20** Indicateur LIM (limiteur)
Affiche le réglage LIMITER dans le menu.
Lorsque « REC LEVEL » est réglé sur « AUTO-AGC », « --- » s'affiche.
- 21** Indicateur du temps d'enregistrement restant
- 22** Indicateur de l'autonomie restante/
Indicateur de chargement
- 23** Indicateur LCF (filtre passe-haut)
Affiche le réglage LCF dans le menu.

Etape 1 : Préparation d'une source d'alimentation

Mise en charge des piles

Pour utiliser le logiciel Digital Voice Editor, vous devez installer le logiciel avant l'étape 3.

- 1 Faites glisser et soulevez le couvercle du compartiment des piles.

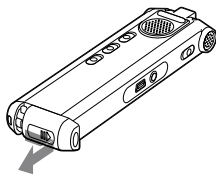

- 2 Introduisez deux piles rechargeables en respectant la polarité et refermez le couvercle.

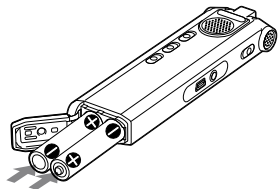

- 3 Chargez les piles en raccordant le connecteur USB de l'enregistreur IC à l'ordinateur.

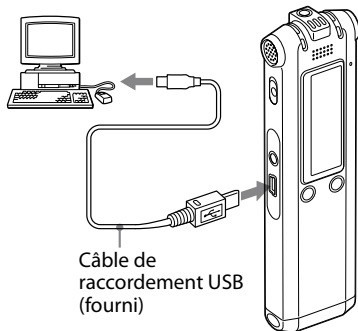

Lors du chargement des piles, « CONNECTING » et l'indicateur d'autonomie des piles s'animent. Lorsque l'indicateur d'autonomie des piles affiche « FULL », le chargement est terminé. (Temps de mise en charge : environ 4 heures*)

Lorsque vous utilisez l'enregistreur IC pour la première fois, ou lorsque vous ne l'avez pas utilisé pendant un certain temps, il est recommandé de recharger les piles en continu jusqu'à ce que l'indication « FULL » s'affiche.

Si l'indicateur d'autonomie des piles ne s'affiche pas, cela signifie que le chargement ne s'est pas effectué correctement. Reprenez à l'étape 1.

* Il s'agit d'un temps approximatif de mise en charge de piles complètement déchargées pour obtenir des piles entièrement rechargées à température ambiante. Ce temps varie en fonction de l'alimentation restante et de l'état des piles. Cette opération prend plus de temps si la température des piles est basse ou si vous changez les piles lors du transfert de données vers l'enregistreur IC.

Utilisation de piles entièrement chargées ou de piles alcalines LR03 (AAA)

Exécutez les étapes 1 et 2.

Conseil

Vous pouvez charger les piles rechargeables en raccordant l'enregistreur IC à une prise secteur à l'aide d'un adaptateur secteur USB (non fourni) (page 85).

Remarques

- Si « **COLD** » ou « **HOT** » est affiché au lieu de l'indicateur de l'autonomie restante/de chargement, vous ne pouvez pas recharger les piles. Rechargez les piles dans un lieu où la température est comprise entre 5 °C et 35 °C (41 °F – 95 °F).

- Si « USB CHARGE » dans le menu « DETAIL MENU » est réglé sur « OFF », vous ne pouvez pas recharger les piles avec votre ordinateur. Réglez « USB CHARGE » sur « ON » (page 57).
- N'utilisez pas de piles au manganèse pour cet enregistreur IC.

L'écran de réglage de l'horloge apparaît lorsque vous introduisez des piles pour la première fois ou lorsque l'appareil est resté sans piles pendant un certain temps. Pour régler la date et l'heure, reportez-vous à l'étape 4 de « Étape 2 : Réglage de l'horloge » page 18.

Mise en charge et remplacement des piles

L'indicateur d'autonomie des piles dans la fenêtre d'affichage indique l'état des piles.

Indicateur d'autonomie restante des piles

 : Mettez en charge les deux piles ou remplacez-les par des neuves.

 : « LOW BATTERY » s'affiche et l'enregistreur IC s'arrête de fonctionner.

Durée de vie des piles*1

Utilisation de piles rechargeables
NH-AAA Sony

Mode d'enregistrement	STHQ ³	ST ⁴
Enregistrement	Environ 13 h 30 mn	Environ 14 h 30 mn
Lecture ² via le haut-parleur	Environ 16 h 30 mn	Environ 17 h
Lecture via le casque	Environ 22 h	Environ 23 h

Mode d'enregistrement	STLP ⁵	SP ⁶
Enregistrement	Environ 16 h 30 mn	Environ 17 h
Lecture ² via le haut-parleur	Environ 17 h 30 mn	Environ 19 h
Lecture via le casque	Environ 24 h 30 mn	Environ 27 h 30 mn

Mode d'enregistrement	LP ⁷	MP3 (128 kbit/s/44,1 kHz)
Enregistrement	Environ 19 h	-
Lecture ² via le haut-parleur	Environ 19 h 30 mn	Environ 17 h 30 mn
Lecture via le casque	Environ 28 h 30 mn	Environ 24 h

(h : heures/mn : minutes)

Utilisation de piles alcalines LR03 (SG)
(AAA) Sony

Mode d'enregistrement	STHQ ³	ST ⁴
Enregistrement	Environ 13 h 30 mn	Environ 14 h 30 mn
Lecture ² via le haut-parleur	Environ 16 h 30 mn	Environ 17 h
Lecture via le casque	Environ 22 h	Environ 23 h

Mode d'enregistrement	STLP ⁵	SP ⁶
Enregistrement	Environ 16 h 30 mn	Environ 17 h
Lecture ² via le haut-parleur	Environ 17 h 30 mn	Environ 19 h
Lecture via le casque	Environ 24 h 30 mn	Environ 27 h 30 mn

Mode d'enregistrement	LP ⁷	MP3 (128 kbit/s/44,1 kHz)
Enregistrement	Environ 19 h	–
Lecture ² via le haut-parleur	Environ 19 h 30 mn	Environ 17 h 30 mn
Lecture via le casque	Environ 28 h 30 mn	Environ 24 h

(h : heures/mn : minutes)

¹ La durée de vie des piles peut être plus courte selon les conditions d'utilisation de l'appareil

² Lors de la lecture de musique par le haut-parleur interne avec le niveau de volume réglé sur VOL19

³ STHQ : Mode d'enregistrement stéréo haute qualité

⁴ ST : Mode d'enregistrement stéréo en vitesse standard

⁵ STLP : Mode d'enregistrement stéréo en vitesse lente

⁶ SP : Mode d'enregistrement en vitesse standard

⁷ LP : Mode d'enregistrement en vitesse lente

Remarque concernant le message « UPDATING DATABASE... »

L'enregistreur IC accède aux données lorsque l'indication « UPDATING DATABASE... » apparaît dans la fenêtre d'affichage ou lorsque l'indicateur de fonctionnement clignote en orange. Ne retirez pas les piles ou l'adaptateur secteur USB (non fourni) tant que ce message est affiché. Vous risqueriez d'endommager les données.

Remarque

Si l'appareil doit traiter une quantité de données excessive, l'indication « UPDATING DATABASE... » peut s'afficher pendant un long moment. Ceci ne constitue aucunement un problème de fonctionnement de l'appareil. Attendez que le message disparaisse avant de commencer l'opération.

Etape 2 : Réglage de l'horloge

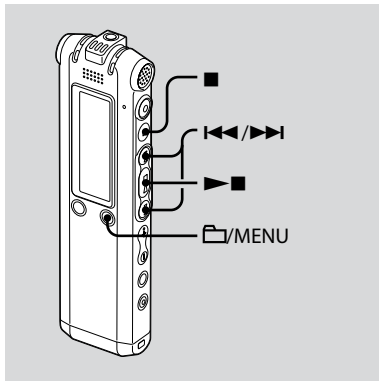

Vous devez régler l'horloge pour utiliser la fonction de réglage de l'alarme ou enregistrer la date et l'heure. L'écran de réglage de l'horloge apparaît lorsque vous introduisez des piles pour la première fois ou lorsque l'appareil est resté sans piles pendant un certain temps. Dans ce cas, passez à l'étape 4.

1 Sélectionnez « DATE & TIME » dans le menu.

- Appuyez sur la touche /MENU et maintenez-la enfoncée. Le mode menu apparaît dans la fenêtre d'affichage.

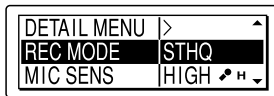

- Appuyez sur ou sur pour sélectionner « DETAIL MENU », puis appuyez sur .
- Appuyez sur ou sur pour sélectionner « DATE & TIME », puis appuyez sur .

2 Appuyez sur ou sur pour sélectionner « AUTO » ou « MANUAL », puis appuyez sur .

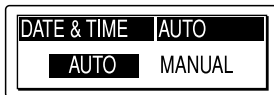

Lorsque vous sélectionnez « AUTO », l'horloge s'ajuste automatiquement sur l'horloge de l'ordinateur raccordé à l'enregistreur IC et sur lequel le logiciel Digital Voice Editor fourni a démarré. Lorsque vous sélectionnez « MANUAL », passez aux étapes suivantes.

- 3** Appuyez sur **◀◀** ou sur **▶▶** pour sélectionner « 08y1m1d », puis appuyez sur **▶■**.

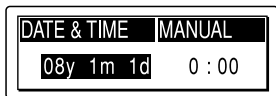

- 4** Appuyez sur **◀◀** ou sur **▶▶** pour régler l'année, le mois, le jour, l'heure et les minutes dans l'ordre, puis appuyez sur **▶■**.

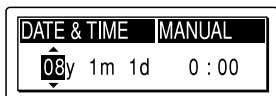

« EXECUTING... » apparaît et l'horloge est réglée.

- 5** Appuyez sur **■** pour revenir à l'écran normal.

■ Remarque

Si vous n'appuyez pas sur **▶■** dans la minute qui suit la saisie des données de réglage de l'horloge, le mode de réglage de l'horloge est annulé et la fenêtre revient à l'affichage normal.

Etape 3 : Préparation requise avant l'enregistrement

Enregistrement d'une réunion

- Réglez « MIC SENS » sur « HIGH  » dans le menu (page 50).
- Faites glisser le commutateur DIRECTNL sur « ON » pour enregistrer un son provenant d'une direction spécifique (page 24).
- Réglez « LCF (LOW CUT) » sur « ON » dans le menu pour éviter les bruits causés par un projecteur, etc. (page 50).
- En plaçant l'enregistreur IC sur le support*, vous pouvez enregistrer avec un son clair, sans bruit imprévu causé, notamment, par un frottement sur le bureau.

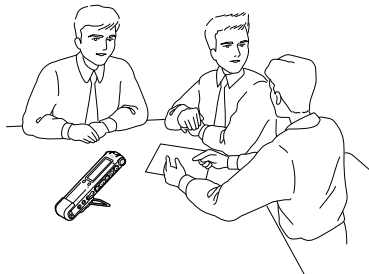

* Dans certaines régions et avec certains modèles, le support n'est pas fourni.

Enregistrement d'un spectacle musical

- Réglez « REC LEVEL » sur « MANUAL » dans le menu (page 51) pour enregistrer un son plus réel et distinguer le son dynamique du son doux.
- Réglez « LIMITER » sur « ON » dans le menu (page 55), pour éviter une déformation lorsqu'un son grave est soudainement capté.
- En fixant un trépied (non fourni) au support*, vous pouvez régler les angles de l'enregistreur IC et les microphones intégrés avec davantage de précision.

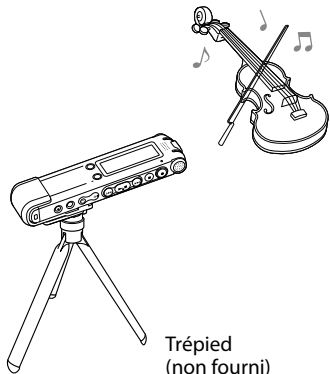

Trépied
(non fourni)

Enregistrement en dictée (à l'aide d'un logiciel de reconnaissance vocale)

- Réglez « MIC SENS » sur « LOW  » dans le menu (page 50).
- Faites glisser le commutateur DIRECTNL sur « ON » pour enregistrer une voix provenant d'une direction spécifique (page 24).
- Pour transcrire un message enregistré sur l'appareil à l'aide d'un logiciel de reconnaissance vocale (non fourni), réglez « REC MODE » sur « STHQ », « ST », « STLP », ou « SP » (page 50).

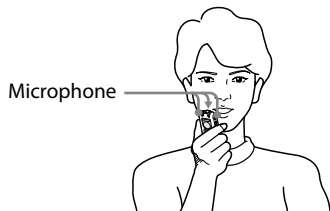

- Avant de transcrire les messages enregistrés, vous devez créer un fichier utilisateur spécifiquement adapté au son de votre discours enregistré. Cette procédure s'appelle le « training ». Pour plus de détails sur le « training », reportez-vous aux fichiers d'aide fournis avec le logiciel de reconnaissance vocale utilisé.

- Pour bénéficier d'une précision de reconnaissance optimale, tenez l'enregistreur pour que le microphone se trouve à 2 ou 3 cm de votre bouche.
- Pour réduire le bruit de votre respiration dans les enregistrements, ne tenez pas le microphone directement devant la bouche.
- Pour bénéficier d'une précision de reconnaissance optimale, évitez d'effectuer votre enregistrement dans un endroit bruyant.
- Vous ne pouvez pas transcrire de message enregistrant les voix de plusieurs personnes.
- Vous pouvez transcrire les messages suivants enregistrés à l'aide de l'enregistreur IC ou des fichiers sauvegardés sur votre ordinateur.
 - Messages enregistrés en mode STHQ, ST, STLP ou SP (DVF)
 - Fichiers WAV 16 bits 44,1/16/11 kHz sauvegardés sur l'ordinateur

Enregistrement de messages

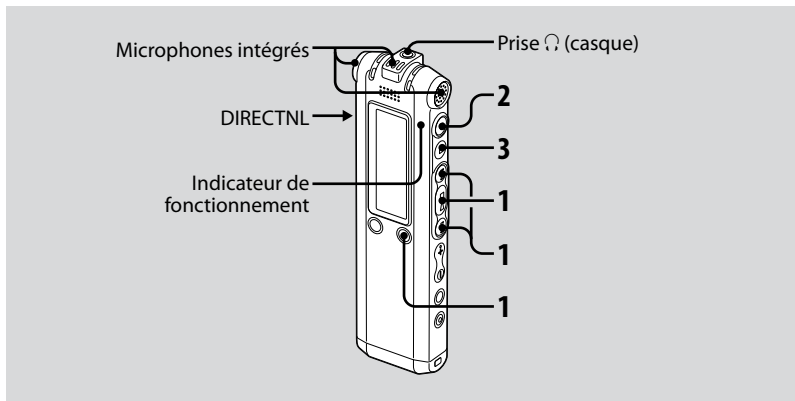

Cette section explique comment procéder à un enregistrement à l'aide du réglage AUTO_ÁGC* sur lequel l'enregistreur IC est pré-réglé par défaut.

* Auto Gain Control (Réglage automatique du gain)

1 Sélectionnez un dossier.

- 1 Appuyez sur /MENU pour afficher la fenêtre de sélection du dossier.
- 2 Appuyez sur ou sur pour sélectionner le dossier dans lequel vous souhaitez enregistrer les messages, puis appuyez sur .

2 Lancez l'enregistrement.

- 1 Appuyez sur (enregistrement). L'indicateur de fonctionnement s'allume en rouge et la fenêtre affiche l'écran d'enregistrement (page 11). Vous n'avez pas besoin de maintenir la touche enfoncée pendant l'enregistrement. Le nouveau message est enregistré automatiquement après le dernier message enregistré.
- 2 Parlez dans le microphone intégré.

3 Appuyez sur **■** (arrêt) pour arrêter l'enregistrement.

L'enregistreur IC s'arrête au début de l'enregistrement en cours.

Conseils

- A l'achat, l'enregistreur IC dispose de 5 dossiers et vous pouvez enregistrer jusqu'à 999 messages dans chaque dossier.
- A l'aide du logiciel Digital Voice Editor fourni, vous pouvez créer de nouveaux dossiers ou supprimer les dossiers inutiles (page 58).

Remarques

- Ne retirez pas les piles ou l'adaptateur secteur USB si l'indicateur de fonctionnement clignote ou s'allume en orange. Vous risqueriez d'endommager les données.
- Il se peut que des bruits parasites soient enregistrés si quelque chose, comme votre doigt, touche ou frotte accidentellement l'appareil pendant l'enregistrement.
- Avant d'effectuer un enregistrement, vérifiez l'indicateur d'autonomie des piles (page 14).
- Afin d'éviter de remplacer des piles au cours d'un enregistrement long, utilisez l'adaptateur secteur USB (non fourni).
- La durée d'enregistrement maximale et le nombre de messages que vous pouvez enregistrer varient selon les conditions d'utilisation.

Pour	Procédez comme suit
activer une pause d'enregistrement*	Appuyez sur ● (enregistrement). En mode de pause d'enregistrement, l'indicateur de fonctionnement clignote en rouge et « ●■ » clignote dans la fenêtre d'affichage.
désactiver la pause et reprendre l'enregistrement	Appuyez sur ● (enregistrement). L'enregistrement reprend à cet endroit. (Pour arrêter l'enregistrement après une pause, appuyez sur ■ (arrêt).)
réécouter l'enregistrement en cours immédiatement**	Appuyez sur ▶■ . L'enregistrement s'interrompt et la lecture reprend au début du message que vous venez d'enregistrer.
réécouter en cours d'enregistrement**	Maintenez la touche ◀◀ enfoncée lors de l'enregistrement ou d'une pause. L'enregistrement s'interrompt et vous pouvez effectuer une recherche vers l'arrière tout en écoutant le son à une vitesse accélérée. Une fois la touche ◀◀ relâchée, la lecture reprend à cet endroit. Vous pouvez effectuer un enregistrement par écrasement à partir de ce point.

- * Une heure après l'interruption de l'enregistrement, le mode pause est abandonné automatiquement et l'appareil passe en mode d'arrêt.
- ** Il n'est pas possible de sélectionner cette fonction en mode d'enregistrement manuel.

Sélection du mode d'enregistrement

Sélectionnez le mode d'enregistrement dans le menu « REC MODE ».

STHQ : mode d'enregistrement stéréo haute qualité ; vous pouvez enregistrer avec un son stéréo haute qualité.

ST : mode d'enregistrement stéréo en vitesse standard ; vous pouvez enregistrer avec un son stéréo.

STLP : mode d'enregistrement stéréo en vitesse lente ; vous pouvez enregistrer avec un son stéréo plus longtemps.

SP : mode d'enregistrement monaural en vitesse standard ; vous pouvez enregistrer avec un son de qualité standard.

LP : mode d'enregistrement monaural en vitesse lente ; vous pouvez enregistrer avec un son monaural plus longtemps.

Pour obtenir un son de meilleure qualité, sélectionnez le mode STHQ ou ST.

Contrôle de l'enregistrement

Raccordez le casque à la prise  (casque) et contrôlez l'enregistrement. Vous pouvez régler le volume à l'aide de la commande VOL + ou VOL -, mais le niveau d'enregistrement reste inchangé.

Temps d'enregistrement maximal

Le temps d'enregistrement maximal de tous les dossiers est le suivant.

ICD-SX68

Mode STHQ	Mode ST	Mode STLP
8 h 35 mn	22 h 50 mn	44 h 00 mn

Mode SP	Mode LP
69 h 40 mn	185 h 55 mn

ICD-SX78

Mode STHQ	Mode ST	Mode STLP
17 h 25 mn	46 h 5 mn	88 h 45 mn

Mode SP	Mode LP
140 h 35 mn	374 h 55 mn

ICD-SX88

Mode STHQ	Mode ST	Mode STLP
35 h 30 mn	93 h 55 mn	180 h 45 mn

Mode SP	Mode LP
286 h 10 mn	763 h 15 mn

(h : heures / mn : minutes)

Enregistrement d'un son provenant d'une direction spécifique

Pour enregistrer un son provenant d'une direction spécifique, faites glisser le commutateur DIRECTNL sur « ON ». Cette action est utile si vous souhaitez enregistrer un son spécifique lors d'une conférence, d'une réunion, etc.

Dans ce cas, même lorsque vous sélectionnez le mode d'enregistrement stéréo (mode STHQ, ST ou STLP), le son est enregistré en mode monaural.

Lorsque vous utilisez un microphone externe, le commutateur DIRECTNL ne fonctionne pas.

Mode d'enregistrement manuel

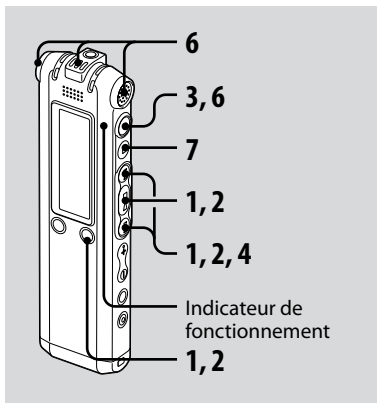

1 Sélectionnez le mode d'enregistrement manuel dans le menu.

Sélectionnez « MANUAL » en appuyant sur **◀◀** ou sur **▶▶** dans le menu « REC LEVEL », puis appuyez sur **▶■**.

2 Sélectionnez un dossier.

① Appuyez sur **☰**/MENU pour afficher la fenêtre de sélection du dossier.

② Appuyez sur **◀◀** ou sur **▶▶** pour sélectionner le dossier dans lequel vous souhaitez enregistrer les messages, puis appuyez sur **▶■**.

3 Maintenez la touche ● (enregistrement) enfoncée.

L'enregistreur IC passe en mode d'attente d'enregistrement. Lorsque vous parlez dans le microphone, le niveau dans la fenêtre d'affichage varie.

4 Réglez le niveau d'enregistrement.

Réglez le niveau maximal de la source sonore sur environ -12 dB sur le niveau d'enregistrement.

Si l'indication « OVER » s'affiche, appuyez sur **◀◀** ou sur **▶▶**, puis définissez un niveau d'enregistrement bas pour faire disparaître l'indication « OVER » et éviter une déformation du son.

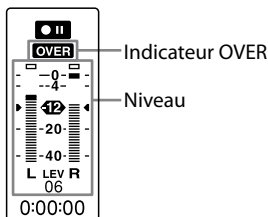

Maintenez la touche ◀◀ ou sur ▶▶ enfoncée pour modifier le niveau sonore en continu. Le niveau sonore s'affiche également sous la forme d'un chiffre sous le niveau.

5 Effectuez les autres réglages d'enregistrement, tels que « LCF (LOW CUT) », « LIMITER », etc. à partir du menu.

6 Lancez l'enregistrement.

- 1 Appuyez sur ● (enregistrement). L'indicateur de fonctionnement s'allume en rouge et l'indication « REC » s'affiche. Vous n'avez pas besoin d'appuyer sur la touche ● et de la maintenir enfoncée pendant l'enregistrement.
- 2 Parlez dans le microphone intégré.

7 Appuyez sur ■ (arrêt) pour arrêter l'enregistrement.

Début d'enregistrement automatique en réponse au support sonore – Fonction VOR

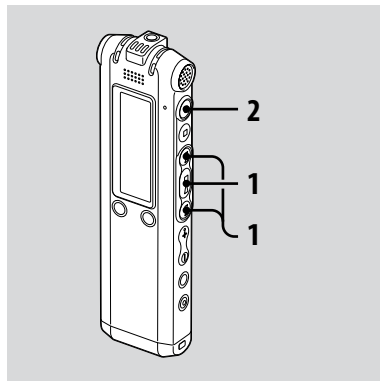

Lorsque vous effectuez un enregistrement avec AUTO AGC, réglez la fonction VOR (Voice Operated Recording) sur « ON » dans le menu (page 51).

- 1** Appuyez sur **I◀◀** ou sur **▶▶I** pour régler « VOR » sur « ON » dans le menu, puis appuyez sur **▶■**.

L'indication « VOR » s'affiche dans la fenêtre.

- 2** Appuyez sur **●** (enregistrement).

L'enregistrement commence lorsque l'enregistreur IC détecte un son.

L'enregistrement s'interrompt si aucun son n'est détecté et les indications « VOR » et « **●■** » clignotent. Lorsque l'enregistreur IC détecte à nouveau du son, l'enregistrement recommence.

Pour annuler la fonction VOR

Réglez « VOR » sur « OFF » dans le menu.

■ Remarque

La fonction VOR est affecté par le son environnant. Réglez « MIC SENS » dans le menu selon les conditions d'enregistrement. Si l'enregistrement n'est toujours pas satisfaisant après avoir modifié la sensibilité du microphone ou pour un enregistrement important, réglez « VOR » sur « OFF » dans le menu.

Ajout d'un enregistrement à un message enregistré précédemment

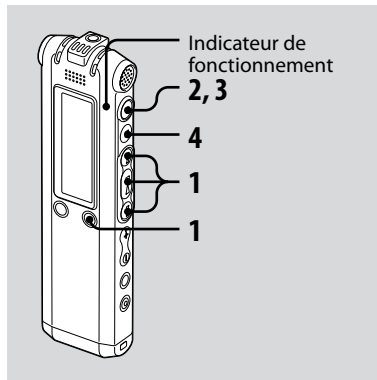

Lorsque « ADD/OVER » dans le menu est réglé sur « ADD », vous pouvez ajouter un enregistrement au message en cours de lecture. L'enregistrement ajouté est inséré après le message en cours et est considéré comme partie intégrante du message.

- Vous ne pouvez pas ajouter d'enregistrement à un fichier MP3.

Lors de la lecture du message 3

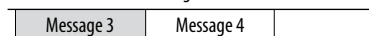

Après l'ajout d'un enregistrement



Enregistrement ajouté

1 Appuyez sur ◀◀ ou sur ▶▶ pour régler « ADD/OVER » sur « ADD » dans le menu, puis appuyez sur ▶■.

2 En cours de lecture, appuyez sur ● (enregistrement).

« ADD REC? [REC] TO EXECUTE... » apparaît.

Pour plus de détails sur la lecture, voir page 34.

3 Lorsque « ADD REC? [REC] TO EXECUTE » s'affiche, appuyez sur ● (enregistrement).

L'indicateur de fonctionnement s'allume en rouge.

Le nouvel enregistrement est ajouté à la fin du message en cours.

4 Appuyez sur ■ (arrêt) pour arrêter l'enregistrement.

Ajout d'un enregistrement par écrasement de données pendant la lecture

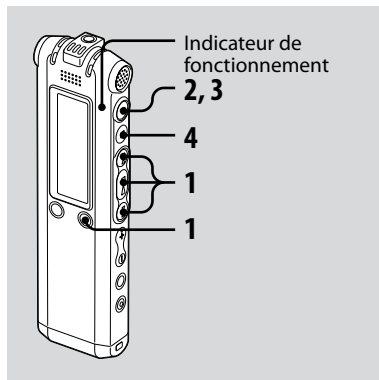

Lorsque « ADD/OVER » dans le menu est réglé sur « OVER », vous pouvez ajouter un enregistrement par écrasement après un point sélectionné dans un message enregistré. La partie du message après le point sélectionné est supprimée.

- Vous ne pouvez pas ajouter d'enregistrement à un fichier MP3.

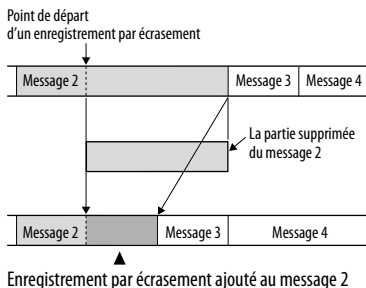

1 Appuyez sur **◀◀** ou sur **▶▶** pour régler « ADD/OVER » sur « OVER » dans le menu, puis appuyez sur **▶■**.

2 En cours de lecture, appuyez sur **●** (enregistrement).
« OVERWRITE REC? [REC] TO EXECUTE » apparaît.
Pour plus de détails sur la lecture, voir page 34.

3 Lorsque « OVERWRITE REC? [REC] TO EXECUTE » s'affiche, appuyez sur **●** (enregistrement).
L'indicateur de fonctionnement s'allume en rouge.
L'enregistrement commence.

4 Appuyez sur **■** (arrêt) pour arrêter l'enregistrement.

Division d'un message en deux au cours de l'enregistrement

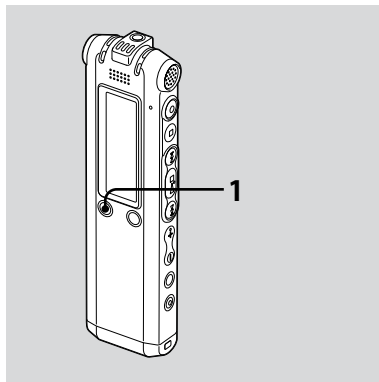

Vous pouvez diviser un message en deux pendant l'enregistrement. Ainsi, le nouveau numéro de message est ajouté à la nouvelle partie du message divisé.

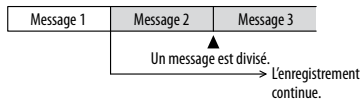

1 Appuyez sur **DIVIDE/** (signet) pendant l'enregistrement.

Une animation illustrant la division apparaît sous le niveau.

Le nouveau numéro de message est ajouté à l'endroit où vous avez appuyé sur le bouton. Le message est divisé en deux pendant l'enregistrement.

Enregistrement avec un microphone externe

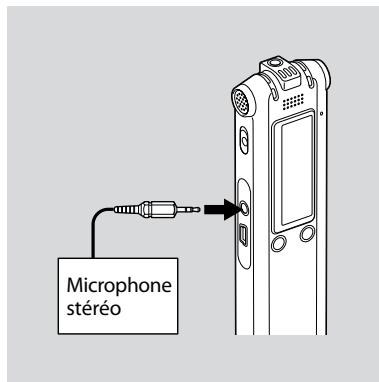

1 Raccordez un microphone externe à la prise (microphone) lorsque l'enregistreur IC est en mode d'arrêt.

L'indication « SELECT INPUT » s'affiche dans la fenêtre.

2 Appuyez sur **◀◀** ou sur **▶▶** pour sélectionner « MIC IN », puis appuyez sur **▶■**.

3 Parlez dans le microphone externe et commencez l'enregistrement.

Le microphone intégré est automatiquement coupé.

Si le niveau d'entrée est trop faible, réglez la sensibilité du microphone et/ou le niveau d'enregistrement de l'enregistreur IC.

Lorsqu'un microphone auto-alimenté par fiche est raccordé, l'alimentation est automatiquement fournie au microphone par l'enregistreur IC.

Lorsque l'enregistreur IC n'est pas en mode d'arrêt

Sélectionnez « MIC IN » dans le menu en sélectionnant « DETAIL MENU » - « SELECT INPUT » - « MIC IN » (page 55).

💡 Microphones recommandés

Vous pouvez utiliser le microphone condensateur à électret Sony ECM-CS10 ou ECM-CZ10 (non fourni).

Enregistrement à partir d'un autre appareil

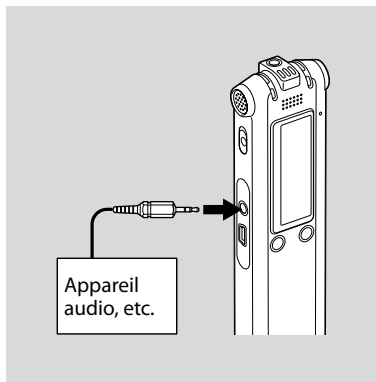

1 Raccordez un autre appareil à l'enregistreur IC lorsque ce dernier est en mode d'arrêt.

Raccordez le connecteur de sortie audio (mini-prise stéréo) de l'autre appareil à la prise  (microphone) de l'enregistreur IC à l'aide d'un câble de raccordement audio*.

L'indication « SELECT INPUT » s'affiche dans la fenêtre.

2 Appuyez sur **◀◀** ou sur **▶▶** pour sélectionner « AUDIO IN », puis appuyez sur **▶■**.

3 Lancez l'enregistrement.

Le microphone intégré est automatiquement coupé et le son de l'appareil raccordé est enregistré.

Si le niveau d'entrée est trop faible, réglez la sensibilité du microphone et/ou le niveau d'enregistrement de l'enregistreur IC.

* **Câbles de raccordement audio en option (non fournis)**

	Vers l'enregistreur IC	Vers l'autre appareil
RK-G139 HG	Mini-fiche stéréo (sans résistance)	Mini-fiche (monaural) (sans résistance)
RK-G136 HG	Mini-fiche stéréo (sans résistance)	Mini-fiche stéréo (sans résistance)

Lorsque l'enregistreur IC n'est pas en mode d'arrêt

Sélectionnez « AUDIO IN » dans le menu en sélectionnant « DETAIL MENU » - « SELECT INPUT » - « AUDIO IN » (page 55).

Enregistrement à partir d'un téléphone fixe ou d'un téléphone portable

Vous pouvez utiliser le microphone condensateur à électret de type casque ECM-TL1 (non fourni) pour enregistrer un son depuis un téléphone fixe ou un téléphone portable.

Pour plus de détails sur le mode de raccordement, reportez-vous au mode d'emploi fourni avec le microphone ECM-TL1.

Lecture de messages

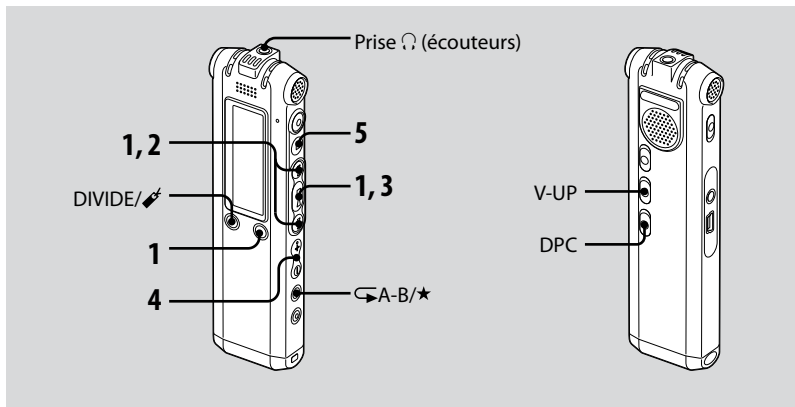

1 Sélectionnez un dossier.

- 1 Appuyez sur /MENU.
- 2 Appuyez sur ou pour sélectionner le dossier, puis appuyez sur .

2 Appuyez sur ou sur pour sélectionner le numéro du message.

3 Appuyez sur pour commencer la lecture.

4 Réglez le volume avec la commande VOL +/-.

5 Appuyez sur pour arrêter la lecture.

Après avoir lu un message, l'enregistreur IC s'arrête au début du message suivant.

Pour écouter avec une meilleure qualité de son

- **Pour écouter à partir de casque :**
Raccordez le casque stéréo à la prise Ⓛ (casque). Le haut-parleur intégré est automatiquement déconnecté.
- **Pour écouter à partir d'un haut-parleur externe :**
Raccordez un haut-parleur actif ou passif (non fourni) à la prise Ⓛ (écouteurs).

Localisation rapide de l'endroit d'où vous voulez commencer la lecture (Easy Search)

Lorsque la fonction « EASY SEARCH » est réglée sur « ON » (page 52) dans le menu, vous pouvez localiser rapidement l'endroit où vous voulez commencer la lecture en appuyant plusieurs fois sur ►► ou ◀◀ en cours de lecture ou de pause de lecture.

Vous pouvez revenir en arrière de 3 secondes environ en appuyant une fois sur ◀◀ ou vous pouvez avancer de 10 secondes environ en appuyant une fois sur ►►. Cette fonction est utile pour localiser un point souhaité dans un enregistrement long.

Recherche vers l'avant/l'arrière en cours de lecture (Calage/Révision)

- **Pour effectuer une recherche vers l'avant (Calage) :** maintenez la touche ►► enfoncée en cours de lecture et relâchez-la à l'endroit où voulez reprendre la lecture.
 - **Pour effectuer une recherche vers l'arrière (Révision) :** maintenez la touche ◀◀ enfoncée en cours de lecture et relâchez-la à l'endroit où voulez reprendre la lecture.
- L'enregistreur IC effectue une recherche à vitesse lente en diffusant le son de la lecture. Cette recherche est pratique pour vérifier un mot avant ou après un passage donné. Ensuite, si vous maintenez la touche enfoncée, l'enregistreur IC commence la recherche à grande vitesse. En cours de calage/révision, le compteur s'affiche, quel que soit le réglage de « DISPLAY » (page 51).

Si la lecture est effectuée jusqu'à la fin du dernier message

- Lorsque vous effectuez une lecture ou une lecture rapide jusqu'à la fin du dernier message, l'indication « MESSAGE END » s'allume pendant 5 secondes et l'indicateur de fonctionnement s'allume en vert. (Vous ne pouvez pas entendre le son de lecture.)
- Lorsque l'indication « MESSAGE END » et l'indicateur de fonctionnement s'éteignent, l'enregistreur IC s'arrête au début du dernier message.
- Si vous maintenez la touche **◀◀** enfoncée lorsque l'indication « MESSAGE END » est allumée, les messages sont lus rapidement et la lecture normale reprend à l'endroit où vous relâchez la touche.
- Si le dernier message est long et que vous souhaitez commencer la lecture plus loin dans le message, maintenez la touche **▶▶** enfoncée pour atteindre la fin du message, puis appuyez sur la touche **◀◀** lorsque l'indication « MESSAGE END » s'allume pour revenir à l'endroit souhaité.
- Pour les autres messages, allez au début du message suivant et activez la lecture vers l'arrière jusqu'au passage souhaité.

Pour	Procédez comme suit
arrêter à l'endroit actuel (fonction de pause de lecture)	Appuyez sur ■ (arrêt) ou sur ▶■ . Pour reprendre la lecture à partir de cet endroit, appuyez de nouveau sur ▶■ .
revenir au début du message en cours*	Appuyez une fois sur ◀◀ **
revenir aux messages précédents	Appuyez plusieurs fois sur ◀◀ . (En mode d'arrêt, maintenez la touche enfoncée pour sauter les messages en continu.)
passer au message suivant*	Appuyez une fois sur ▶▶ **
passer aux messages suivants	Appuyez plusieurs fois sur ▶▶ . (En mode d'arrêt, maintenez la touche enfoncée pour sauter les messages en continu.)

* Si vous avez inséré un signet dans le message, l'enregistreur IC s'arrête au niveau du signet.

** Ces opérations sont possibles lorsque « EASY SEARCH » est réglé sur « OFF ». (page 52).

Différents modes de lecture

Vous pouvez sélectionner la lecture de « 1 FILE » (un message/fichier est lu une fois), la lecture de « FOLDER » (tous les messages/fichiers du dossier sélectionné sont lus en continu), la lecture de « ALL » (tous les messages/fichiers enregistrés sont lus en continu) dans le menu « PLAY MODE » (page 52).

Lecture répétée d'un message

En cours de lecture, appuyez sur la touche ►■ et maintenez-la enfoncée jusqu'à ce que l'indication « ↶1 » apparaisse. Le message sélectionné est lu de manière répétée.

Pour reprendre une lecture normale, appuyez à nouveau sur ►■.

Renforcement du son grave

Réglez « EFFECT » sur « BASS1 » ou « BASS2 » dans le menu (page 52).

Réglage du son de lecture en amplifiant le son inaudible – Fonction Digital Voice Up

Lorsque vous faites glisser le commutateur V-UP sur « ON », la partie d'un message enregistré dont le niveau sonore est bas est amplifiée pour vous permettre de mieux entendre les voix moins puissantes.

Vous pouvez régler « MAX » ou « MID » pour « V-UP LEVEL » dans le menu (page 57).

Pour reprendre une lecture normale

Faites glisser à nouveau le commutateur V-UP sur « OFF ».

Réglage de la vitesse de lecture – DPC (Contrôle numérique de la vitesse)

Lorsque vous faites glisser le commutateur DPC sur « ON », vous pouvez régler la vitesse de lecture entre +200 % et -75 % par rapport à la vitesse normale dans le menu.

Le message est lu dans des tons naturels grâce à la fonction de traitement numérique.

1 Faites glisser le commutateur DPC sur « ON ».

2 Réglez la vitesse de lecture dans le menu « DPC » (page 51).

Pour reprendre une lecture normale

Faites glisser le commutateur DPC sur « OFF ».

Lecture répétée de la section spécifiée – Lecture répétée de la section A-B



1 En cours de lecture, appuyez brièvement sur  (répétition) A-B/★ (priorité) pour spécifier le point de départ A.

« A-B B? » s'affiche.

2 Appuyez à nouveau brièvement sur  (répétition) A-B/★ (priorité) pour spécifier le point de fin B.

«  A-B » s'affiche et la section spécifiée est lue en continu.

Pour reprendre une lecture normale

Appuyez sur  .

Pour modifier le segment spécifié pour la lecture A-B répétée

Au cours de la lecture A-B répétée, appuyez à nouveau sur  A-B/★ (priorité), puis passez à l'étape 1 ci-dessus.

Ajout d'un signet

Vous pouvez ajouter un signet à un point du message et l'utiliser en cours de lecture.

Vous pouvez ajouter uniquement un signet dans chaque message.

1 En cours de lecture ou à l'arrêt, appuyez sur **DIVIDE/** (signet) pendant plus d'une seconde.

Un signet est ajouté et «  » (signet) clignote trois fois.

Si vous ajoutez un signet à un message contenant déjà un signet, le signet ajouté précédemment est supprimé et un nouveau signet est ajouté au dernier point spécifié.

Pour lancer la lecture au niveau du signet

Appuyez sur **◀◀** ou sur **▶▶** lorsque l'enregistreur IC est en mode d'arrêt. Lorsque «  » (signet) clignote une fois, appuyez sur **▶■**.

Pour supprimer le signet

Réglez « ERASE BKMRK » sur « YES » dans le menu (page 54).

Remarques

- Vous ne pouvez pas ajouter de signet dans les fichiers MP3.
- Vous ne pouvez pas ajouter de signet au début ou à la fin du message.

Lecture d'un message à une heure donnée avec une alarme

Vous pouvez activer une alarme sonore et démarrer la lecture d'un message sélectionné à une heure donnée. Vous pouvez régler la lecture du message à une date donnée, une fois par semaine ou à la même heure chaque jour. Vous pouvez régler jusqu'à 30 alarmes.

■ Remarques

- Lorsque l'horloge n'est pas réglée ou qu'aucun message n'est enregistré, il est impossible de régler l'alarme.
- Lorsque «  » s'affiche pour l'indicateur du dossier, vous ne pouvez pas régler l'alarme (page 68).
- L'alarme est émise même si vous réglez « BEEP » sur « OFF » dans le menu (page 53).

1 Sélectionnez le message que vous souhaitez lire avec une alarme.

2 Activez le mode de réglage de l'alarme.

- ① Sélectionnez « ALARM » dans le menu, puis appuyez sur ►■.
- ② Appuyez sur ◀◀ ou sur ▶▶ pour sélectionner « NEW », puis appuyez sur ►■.

3 Réglez la date et l'heure de l'alarme.

- ① Appuyez sur ◀◀ ou sur ▶▶ pour sélectionner « DATE », un jour de la semaine ou « DAILY », puis appuyez sur ►■.
- ② Lorsque vous sélectionnez « DATE » : Réglez le mois, le jour, l'heure et la minute dans l'ordre, comme décrit à l'« Etape 2 : Réglage de l'horloge » page 17, puis appuyez sur ►■. « EXECUTING... » et vos réglages s'affichent.

Lorsque vous sélectionnez un jour de la semaine ou « DAILY » :

Appuyez sur ◀◀ ou sur ▶▶ pour régler l'heure, puis appuyez sur ►■. Appuyez sur ◀◀ ou sur ▶▶ pour régler la minute, puis appuyez sur ►■. « EXECUTING... » et vos réglages s'affichent.

Le réglage est terminé et « (●) » (indicateur d'alarme) s'affiche dans la fenêtre.

A l'heure et à la date réglée

A l'heure réglée, l'alarme retentira pendant environ 10 secondes et le message sélectionné sera lu. Lorsque la lecture se termine, l'appareil s'arrête automatiquement au début de ce message.

Pour réécouter le même message

Appuyez sur ►■. Le même message est lu à partir du début.

Pour annuler le réglage de l'alarme avant le début de la lecture

Appuyez sur ■ quand l'alarme retentit. Vous pouvez l'arrêter même si la fonction HOLD est activée.

Pour modifier le réglage de l'alarme

- 1 Sélectionnez « ALARM » – « LIST » dans le menu, puis appuyez sur ►■.

La liste des alarmes apparaît.

- 2 Appuyez sur ◀◀ ou sur ▶▶ pour sélectionner l'élément que vous souhaitez modifier, puis appuyez sur ►■.
- 3 Appuyez sur ◀◀ ou sur ▶▶ pour sélectionner « EDIT », puis appuyez sur ►■.
- 4 Sélectionnez « DATE », un jour de la semaine ou « DAILY », puis appuyez sur ►■.
- 5 Réglez la date et l'heure, puis appuyez sur ►■.
« EXECUTING... » et vos réglages s'affichent.

Pour annuler le réglage de l'alarme

Exécutez les étapes 1 et 2 de la section « Pour modifier le réglage de l'alarme ». A l'étape 3, sélectionnez « CANCEL », puis appuyez sur ►■. « CANCEL ALARM? » s'affiche. Appuyez sur ◀◀ ou sur ▶▶ pour sélectionner « YES », puis appuyez sur ►■. Le réglage de l'alarme est annulé et l'indicateur d'alarme disparaît de la fenêtre d'affichage.

■ Remarques

- Vous pouvez régler uniquement une alarme par message.
- Si l'heure de programmation de l'alarme se situe pendant la lecture d'un autre message avec alarme, la lecture s'arrête et le nouveau message est reproduit.
- Si l'heure de programmation de l'alarme se situe pendant un enregistrement, l'alarme retentit après la fin de l'enregistrement. « (●) » clignote à l'heure de l'alarme.
- Si plusieurs heures de programmation d'alarme se situent pendant l'enregistrement, seul le premier message est lu.
- Si l'heure de programmation de l'alarme arrive alors que l'appareil se trouve en mode de menu, l'alarme retentit et le mode de menu est désactivé.

- Si vous divisez un message pour lequel vous avez programmé une alarme, le réglage de l'alarme sera conservé uniquement pour la première partie du message divisé.
- Le réglage de l'alarme n'est pas désactivé lorsque la lecture d'un message avec alarme programmée se termine.
- Lorsque 30 alarmes sont réglées, il n'est pas possible d'en régler une autre. Commencez par annuler une alarme.
- Si vous supprimez un message pour lequel vous avez réglé une alarme, cette alarme est également annulée.

Effacement de messages

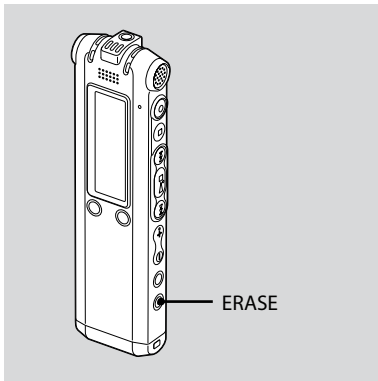

Vous pouvez effacer les messages enregistrés un par un ou vous pouvez effacer tous les messages d'un dossier en même temps.

■ Remarque

Une fois l'enregistrement effacé, il est impossible de le récupérer.

Effacement de messages un par un

Vous pouvez effacer les messages inutiles uniquement.

Lorsqu'un message est effacé, les autres messages sont avancés et renumérotés de façon à ne pas laisser d'espace entre les messages.

1 Appuyez sur ERASE pendant la lecture du message que vous voulez effacer ou pendant au moins une seconde en mode d'arrêt.

Le titre du message, le numéro du message et l'indication « ERASE? [ERASE] TO EXECUTE » s'affichent et le message est lu.

2 Appuyez à nouveau sur ERASE lorsque l'indication « ERASE? [ERASE] TO EXECUTE » s'affiche.

Le message est effacé et les autres messages sont renumérotés.

Pour annuler l'effacement

Appuyez sur ■ (arrêt).

Effacement de tous les messages d'un dossier

Sélectionnez « ERASE ALL » dans le menu (page 54).



Division d'un message en deux

Vous pouvez diviser en deux un message en cours de lecture et un nouveau numéro de message est alors attribué au message ainsi créé. En divisant un message, vous pouvez facilement trouver le passage que vous souhaitez écouter lorsque vous effectuez un enregistrement long, à l'occasion d'une réunion, par exemple. Vous pouvez diviser un message jusqu'à ce que le nombre total de messages du dossier atteigne 999 ou jusqu'à ce que le nombre total de messages dans tous les dossiers atteigne 1012.

■ Remarques

- Il vous faut une certaine quantité d'espace en mémoire pour diviser un message. Pour de plus amples informations, reportez-vous à la section « Limites du système », page 82.
- Si vous divisez un message comportant un/des repères(s) de priorité, celui-ci/ces derniers sera/seront ajouté(s) aux deux parties du message divisé.
- Lorsque vous divisez un message avec un titre, la nouvelle partie du message aura le même titre.

- Vous ne pouvez pas diviser un message au début ou à la fin du message ou autour des signets.
- Vous ne pouvez pas diviser de fichier MP3.

Message 1	Message 2	Message 3	
	 Un message est divisé. 		
Message 1	Message 2	Message 3	Message 4

Les numéros de message augmentent d'une unité.

1 Pendant la lecture, appuyez sur **DIVIDE/** (signet).

Le titre du message, le numéro du message et l'indication « DIVIDE? [DIVIDE] TO EXECUTE » s'affichent.

2 Appuyez de nouveau sur **DIVIDE/** (signet).

Les numéros des messages suivants sont augmentés d'une unité.

Déplacement d'un message vers un autre dossier

■ Remarque

Lorsque «  » s'affiche pour l'indicateur de dossier, vous ne pouvez pas déplacer de message (page 68).

- 1 Sélectionnez le message que vous souhaitez déplacer.
- 2 Sélectionnez « MOVE » dans le menu, puis appuyez sur ►■.
- 3 Appuyez sur ◀◀ ou sur ▶▶ pour sélectionner le dossier vers lequel vous souhaitez déplacer le message, puis appuyez ►■.

« EXECUTING... » s'affiche et le message est déplacé vers le dossier de destination.

Lorsque vous déplacez un message vers un autre dossier, le message original dans le dossier précédent est supprimé.

Pour annuler le déplacement du message

Appuyez sur ■ (arrêt) avant l'étape 3.

Ajout de repère(s) de priorité – Fonction Priority Mark

Vous pouvez ajouter des repères de priorité (★) à des messages importants. Il existe quatre niveaux de repères de priorité, « ★★★ » (le plus important), « ★★ », « ★ » et aucun repère de priorité. Vous pouvez ajouter des repères de priorité en mode d'arrêt et de lecture.

- Vous ne pouvez pas ajouter de repères de priorité à un fichier MP3.

- 1 Sélectionnez le message dans lequel vous souhaitez insérer un repère.
- 2 Appuyez sur la touche ⇐A-B/★ (priorité) et maintenez-la enfoncée. L'indication « ★ » clignote.
- 3 Appuyez à nouveau sur la touche ⇐A-B/★ (priorité) et maintenez-la enfoncée pour ajouter le repère de priorité.

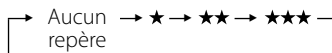

Chaque fois que vous appuyez sur la touche ⇐A-B/★ et que vous la maintenez enfoncée, le ou les repères de priorité change/changent comme suit :





Réglages du Menu

- 1 Appuyez sur la touche /MENU pendant plus d'une seconde pour activer le mode de menu.

La fenêtre du mode de menu s'affiche.

- 2 Appuyez sur  ou sur  pour sélectionner l'option de menu que vous souhaitez régler, puis appuyez sur .

- 3 Appuyez sur  ou sur  pour sélectionner l'option que vous souhaitez régler, puis appuyez sur .

- 4 Appuyez sur  pour quitter le mode de menu.

Remarque

Si vous n'appuyez sur aucune touche pendant une minute, le mode de menu est annulé automatiquement et la fenêtre revient à l'affichage normal.



Pour revenir à la fenêtre précédente

Appuyez sur /MENU en mode de menu.

Réglages du menu

Options de menu	Mode de fonctionnement (○ : réglage possible/ — : réglage impossible)	Mode d'arrêt	Mode de lecture	Mode d'enregis- trement
Réglages				
REC MODE	LP, SP, STLP, ST, STHQ	○	—	—
MIC SENS	LOW, HIGH	○	—	○
LCF (LOW CUT)	ON, OFF	○	—	○
REC LEVEL	AUTO_AGC, MANUAL	○	—	○
VOR	ON, OFF	○	—	○
DISPLAY	ELAPSE, REMAIN, REC DATE	○	○	—
DPC	n% (n=-75 - +200)	○	○	—
EFFECT	BASS1, BASS2, OFF	○	○	—
EASY SEARCH	ON, OFF	○	○	—
PLAY MODE	1 FILE, FOLDER, ALL	○	○	—
ADD/OVER	ADD, OVER, OFF	○	—	—
BEEP	ON, OFF	○	—	—
LED	ON, OFF	○	—	—
BACKLIGHT	10 SEC, 60 SEC, OFF	○	—	—
ERASE ALL	ERASE ALL? → YES, NO	○	—	—
ERASE BKMRK	ERASE BOOKMARK? → YES, NO	○	—	—
MOVE	(Dossier à déplacer)	○	○	—
ALARM	NEW, LIST → EDIT, CANCEL	○	—	—

Options de menu	Mode de fonctionnement (○ : réglage possible/ — : réglage impossible)	Mode d'arrêt	Mode de lecture	Mode d'enregist- rement
Réglages				
DETAIL MENU		○	○	○
LIMITER	ON, OFF	○	—	○
SELECT INPUT	MIC IN, AUDIO IN	○	—	○
DATE&TIME	MANUAL, AUTO	○	—	—
FORMAT	ERASE ALL DATA? → YES, NO	○	—	—
USB CHARGE	ON, OFF	○	—	—
V-UP LEVEL	MID, MAX	○	○	—

Options de menu	Réglages (* : réglage initial)
REC MODE	<p>Règle le mode d'enregistrement.</p> <p>STHQ* : vous pouvez enregistrer en stéréo avec un son haute qualité.</p> <p>ST : vous pouvez enregistrer en stéréo avec un son optimal.</p> <p>STLP : vous pouvez effectuer l'enregistrement en stéréo pendant une période prolongée.</p> <p>SP : vous pouvez enregistrer avec un meilleur son (son monaural).</p> <p>LP : vous pouvez enregistrer pendant une période prolongée (son monaural).</p>
MIC SENS	<p>Règle la sensibilité du microphone. Lorsque « REC LEVEL » est réglé sur « AUTO_AGC », ce réglage est effectif.</p> <p>HIGH * : pour enregistrer une réunion ou dans un local tranquille et/ou spacieux.</p> <p>LOW  : pour enregistrer en dictée ou dans un lieu bruyant.</p>
LCF (LOW CUT)	<p>Coupe toute fréquence inférieure à 200 Hz pour réduire le souffle produit par le vent (Filtre passe-haut).</p> <p>OFF* : la fonction LCF ne fonctionne pas.</p> <p>ON : la fonction LCF est activée.</p>

Options de menu Réglages (* : réglage initial)

REC LEVEL	<p>Affiche la fenêtre permettant de régler l'enregistrement à l'aide d'AGC ou de régler l'enregistrement manuel.</p> <p>AUTO_AGC* : Le niveau d'enregistrement est automatiquement réglé et vous permet d'enregistrer un son ne présentant pas de distorsions. Vous pouvez régler la sensibilité du microphone en modifiant le réglage de « MIC SENS ».</p> <p>MANUAL : Vous pouvez régler le niveau d'enregistrement manuellement (page 25).</p>
VOR	<p>Affiche la fenêtre qui permet de régler la fonction VOR (enregistrement activé à la voix). Lorsque « REC LEVEL » est réglé sur « AUTO_AGC », ce réglage est effectif.</p> <p>OFF* : la fonction VOR ne fonctionne pas.</p> <p>ON : la fonction VOR est activée lorsque vous appuyez sur ● (enregistrement). L'enregistrement débute lorsque l'appareil détecte un son et s'arrête lorsque'il ne capte plus aucun son, ce qui permet d'éliminer l'enregistrement de passages silencieux.</p>
DISPLAY	<p>Affiche la fenêtre permettant de régler le mode d'affichage. (Options affichées en mode de lecture/d'arrêt)</p> <p>ELAPSE* : temps de lecture écoulé d'un message</p> <p>REMAIN : temps restant d'un message</p> <p>REC DATE : date et heure d'enregistrement</p>
DPC	<p>Affiche la fenêtre permettant de régler la fonction DPC (contrôle numérique de la vitesse).</p> <p>Lorsque vous réglez le commutateur DPC sur « ON », vous pouvez régler la vitesse de lecture dans une fourchette comprise entre +200 % et -75 %. Réglez la vitesse de 10 % pour l'option + et de 5 % pour l'option -.</p> <p>-30%*</p>

Options de menu Réglages (* : réglage initial)

EFFECT Affiche la fenêtre permettant d'accentuer le son grave pendant la lecture.

OFF* :

la fonction EFFECT ne fonctionne pas.

BASS1 :

le son grave est renforcé.

BASS2 :

le son grave est très renforcé.

■ Remarque

Lors de la lecture de messages à l'aide d'un haut-parleur, la fonction EFFECT ne fonctionne pas.

EASY SEARCH Affiche la fenêtre permettant de régler facilement la fonction de recherche.

OFF* :

la fonction de recherche facile ne fonctionne pas. Lorsque vous appuyez sur **◀◀** ou sur **▶▶**, un message est déplacé vers l'avant ou vers l'arrière.

ON :

Vous pouvez vous déplacer vers l'avant pendant environ 10 secondes en appuyant sur **▶▶** et vous déplacer vers l'arrière pendant environ 3 secondes en appuyant sur **◀◀**. Cette fonction est utile lorsque vous tentez de localiser un point souhaité dans un enregistrement long.

PLAY MODE Affiche la fenêtre permettant de régler le mode de lecture.

FOLDER* :

les messages d'un dossier sont lus en continu.

ALL :

tous les messages sont lus en continu.

1 FILE :

Après avoir lu un message, l'enregistreur IC s'arrête au début du message suivant.

Options de menu Réglages (* : réglage initial)

ADD/OVER

Vous pouvez ajouter un enregistrement à un message précédemment enregistré ou un enregistrement par écrasement pendant la lecture.

OFF* :

il n'est pas possible d'ajouter ni d'écraser un enregistrement.

ADD :

vous pouvez ajouter un enregistrement.

OVER :

vous pouvez écraser un enregistrement.

BEEP

Affiche la fenêtre permettant de régler l'activation ou non d'un bip.

ON* :

un bip sonore indique que l'opération a été acceptée.

OFF :

aucun bip sonore ne retentira.

LED

Affiche la fenêtre permettant d'activer ou de désactiver l'indicateur de fonctionnement en cours de fonctionnement.

ON* :

lors de l'enregistrement ou de la lecture, l'indicateur de fonctionnement s'allume ou clignote.



OFF :

l'indicateur de fonctionnement ne s'allume pas ni ne clignote, même en cours de fonctionnement.

■ Remarque

Lorsque l'enregistreur IC est raccordé à un ordinateur à l'aide d'un câble USB, l'indicateur de fonctionnement s'allume ou clignote même si « LED » est réglé sur « OFF ».

Options de menu Réglages (* : réglage initial)

BACKLIGHT	<p>Affiche la fenêtre permettant d'activer ou de désactiver le rétroéclairage dans la fenêtre d'affichage.</p> <p>10 SEC* : le rétroéclairage dans la fenêtre d'affichage s'allume pendant 10 secondes.</p> <p>60 SEC : le rétroéclairage dans la fenêtre d'affichage s'allume pendant 60 secondes.</p> <p>OFF : le rétroéclairage dans la fenêtre d'affichage ne s'allume pas, même en cours de fonctionnement.</p>
ERASE ALL	<p>Tous les messages situés dans le dossier sélectionné seront effacés.</p> <p>Appuyez sur /MENU pour revenir à la fenêtre du dossier avant d'effacer les messages, sélectionnez un dossier dans lequel tous les messages seront effacés, puis accédez à la fenêtre de menu et sélectionnez « YES ».</p>
ERASE BKMRK	<p>Le signet du message sélectionné sera annulé.</p> <p>Appuyez sur /MENU pour revenir à la fenêtre du dossier avant d'effacer le signet, sélectionnez un dossier dans lequel le signet sera effacé, puis accédez à la fenêtre de menu et sélectionnez « YES ».</p>
MOVE	<p>Le message sélectionné sera déplacé dans le dossier sélectionné.</p> <p>Appuyez sur /MENU pour revenir à la fenêtre du dossier avant de déplacer le message et sélectionnez un dossier dans lequel le message sera déplacé.</p>

Options de menu Réglages (* : réglage initial)

ALARM Affiche la fenêtre permettant de régler l'alarme.

NEW* :
Réglez DATE pour la lecture, SUN (dimanche), MON (lundi), TUE (mardi), WED (mercredi), THU (jeudi), FRI (vendredi), SAT (samedi) ou DAILY.

LIST :
une liste des numéros de messages, de la date ou des jours de la semaine pour lesquels l'alarme a déjà été réglée s'affiche.

EDIT : vous pouvez modifier la date ou le jour de la semaine sélectionné.

CANCEL : vous pouvez annuler l'alarme sur la date ou sur un jour de la semaine sélectionné.

DETAIL MENU

LIMITER Affiche la fenêtre permettant de régler le niveau d'entrée automatiquement pour éviter une déformation du son lorsqu'un son trop grave est émis.

ON* :
la fonction LIMITER est activée.

OFF :
la fonction LIMITER est annulée.

■ Remarque

Lorsque « REC LEVEL » est réglé sur « MANUAL », ce réglage est effectif.

SELECT INPUT Affiche la fenêtre permettant de sélectionner l'entrée externe à enregistrer raccordée à la prise  (microphone).

MIC IN* :
sélectionnez cette option lorsque vous enregistrez des messages à l'aide d'un microphone externe.

AUDIO IN :
sélectionnez cette option lorsque vous effectuez un enregistrement à l'aide d'un autre appareil.

Options de menu Réglages (* : réglage initial)

DATE & TIME Affiche la fenêtre permettant de régler l'horloge.

AUTO* :

lorsque l'enregistreur IC est raccordé à un ordinateur exécutant Digital Voice Editor, l'horloge est automatiquement réglée en fonction de cet ordinateur.

MANUAL :

vous pouvez régler l'horloge en réglant l'année, le mois, le jour, l'heure et les minutes dans l'ordre.

FORMAT Affiche la fenêtre permettant de régler le formatage du lecteur après l'affichage de l'indication « ERASE ALL DATA? ».

NO* :

le lecteur ne sera pas formaté.

YES :

le lecteur sera formaté.

■ Remarque

Utilisez la fonction de formatage de l'enregistreur IC pour formater la mémoire. Si vous formatez l'enregistreur IC avec votre ordinateur, le son risque d'être interrompu brusquement et la durée d'enregistrement raccourcie.

Options de menu Réglages (* : réglage initial)

USB CHARGE Affiche la fenêtre permettant de régler la mise en charge ou non des piles à l'aide d'une connexion USB.

ON* :

les piles seront chargées.

OFF :

les piles ne seront pas chargées.

■ Remarque

Si vous utilisez un adaptateur secteur USB (non fourni) pour raccorder l'enregistreur IC à la prise secteur, vous pouvez recharger les piles sans tenir compte de ce réglage.

V-UP LEVEL Lorsque le commutateur V-UP est réglé sur « ON », réglez le niveau sonore à amplifier pour permettre de mieux entendre les voix moins puissantes.

MAX* :

vous pouvez régler « V-UP LEVEL » plus efficacement.

MID :

vous pouvez régler « V-UP LEVEL » moins finement.

Utilisation du logiciel Digital Voice Editor fourni

Actions à effectuer à l'aide du logiciel Digital Voice Editor

Le logiciel Digital Voice Editor vous permet de transférer des messages sur votre moniteur, de les sauvegarder sur le disque dur de votre ordinateur, de les lire et de les éditer.

- Transfert des messages enregistrés sur l'enregistreur IC vers l'ordinateur.
- Sauvegarde des messages sur le disque dur de votre ordinateur.
- Affichage, lecture et édition des messages sur l'ordinateur.
- Re-transfert des messages vers l'enregistreur IC. Vous pouvez ajouter un fichier MP3 tel quel.
- Envoi d'un message électronique vocal à l'aide du logiciel de messagerie MAPI.

- Utilisation des clés de transcription pour lire un message et le transcrire à l'aide d'un processeur Word ou d'une fenêtre d'éditeur.
- Transcription du message enregistré sur l'enregistreur IC à l'aide du logiciel de reconnaissance vocale Dragon NaturallySpeaking® (uniquement si Dragon NaturallySpeaking version 5.0 (ou plus récente) Preferred ou Professional Edition est installé sur votre ordinateur).
- Si vous utilisez l'outil CD Recording Tool for DVE, vous pouvez lire les plages d'un CD inséré dans le lecteur de CD de l'ordinateur et enregistrer les plages du CD sur le disque dur de l'ordinateur dans un format de fichier compatible avec Digital Voice Editor. Les fichiers enregistrés peuvent ensuite être ajoutés à un enregistreur IC, à l'aide de Digital Voice Editor.

L'utilisation de l'outil CD Recording Tool for DVE est limitée à un usage personnel.

Remarque

Pour de plus amples informations concernant l'utilisation de Dragon NaturallySpeaking, veuillez consulter la documentation fournie avec le logiciel.

Configuration système requise

Systèmes d'exploitation :

Windows Vista® Home Basic
 Windows Vista® Home Premium
 Windows Vista® Business
 Windows Vista® Ultimate
 Windows® XP Home Edition Service Pack 2 ou version supérieure
 Windows® XP Professional Service Pack 2 ou version supérieure
 Windows® XP Media Center Edition Service Pack 2 ou version supérieure
 Windows® XP Media Center Edition 2004 Service Pack 2 ou version supérieure
 Windows® XP Media Center Edition 2005 Service Pack 2 ou version supérieure
 Windows® 2000 Professional Service Pack 4 ou version supérieure
 Pré-installé

■ Remarque

La version 64 bits du système d'exploitation n'est pas prise en charge.

Environnement matériel :

- Ordinateur : PC/AT IBM ou compatible
- Unité centrale : processeur 266 MHz Pentium® II ou version supérieure (pour Windows Vista®, processeur

800 MHz Pentium® III ou version supérieure)

- Mémoire vive : 128 Mo ou plus (pour Windows Vista®, 512 Mo ou plus)
- Espace mémoire disponible sur le disque dur : 70 Mo ou plus
- Lecteur de CD-ROM (lors de la création d'un CD audio ou d'un CD de données, un lecteur CD-R/RW est requis)
- Port : port USB
- Carte son : cartes son compatibles avec n'importe quel système d'exploitation Microsoft® Windows® pris en charge
- Ecran : couleur (16 bits) ou plus et 800x480 points ou plus
- Accès Internet pour la fonction Voice Mail et le service de base de données CD

■ Remarque

Les systèmes suivants ne sont pas pris en charge :

- SE autres que ceux cités plus haut
- Les ordinateurs ou systèmes d'exploitation conçus par vous-même
- Les SE mis à niveau
- L'environnement à amorçage double
- L'environnement à moniteur multiple

Remarque sur la transcription d'un message

Pour que la transcription de messages avec le logiciel de reconnaissance vocale Dragon NaturallySpeaking® soit possible, votre ordinateur doit également satisfaire aux exigences de configuration système de Dragon NaturallySpeaking.

Pour obtenir la dernière version et connaître la disponibilité de Dragon NaturallySpeaking dans chaque zone, reportez-vous au site Web suivant : <http://www.nuance.com/>

Remarque sur l'envoi de messages électroniques vocaux

Pour l'envoi de messages électroniques vocaux avec le logiciel Microsoft® Outlook Express 5.0, 5.5 ou 6.0, votre ordinateur doit également satisfaire aux exigences de configuration système d'Outlook Express.

Installation du logiciel

Installez le logiciel Digital Voice Editor sur le disque dur de votre ordinateur.

■ Remarques

- Lorsque vous installez le logiciel Digital Voice Editor, vous pouvez créer tous les types de fichiers compatibles à l'exception des fichiers DVF (TRC). (Vous pouvez lire les fichiers DVF (TRC).) **Lorsque vous installez les deux types de logiciel Digital Voice Editor, veillez à sélectionner l'installation par écrasement afin de prendre en compte tous les formats de fichiers compatibles.**
- Ne raccordez pas l'enregistreur IC à l'ordinateur avant d'installer le logiciel. Ne retirez pas et ne raccordez pas l'enregistreur IC en cours d'installation du logiciel. L'enregistreur IC pourrait de ne pas être reconnu ou l'installation du logiciel pourrait échouer.
- Fermez tous les programmes en cours avant de commencer l'installation du logiciel Digital Voice Editor.
- Lors de l'installation ou de la désinstallation du logiciel sous Windows® 2000 Professional, ouvrez une session de travail sous Windows en tant qu'« Administrateur ».

- Lors de l'installation de la désinstallation du logiciel sous Windows Vista® Home Basic/Windows Vista® Home Premium/Windows Vista® Business/Windows Vista® Ultimate/Windows® XP Home Edition Service Pack 2 ou version supérieure/Windows® XP Professional Service Pack 2 ou version supérieure/Windows® XP Media Center Edition Service Pack 2 ou version supérieure/Windows® XP Media Center Edition 2004 Service Pack 2 ou version supérieure/Windows® XP Media Center Edition 2005 Service Pack 2 ou version supérieure, ouvrez une session de travail sous un nom d'utilisateur appartenant à un compte ayant un privilège d'« Administrateur de l'ordinateur ». (Pour savoir si le nom d'utilisateur est associé à un compte d'utilisateur « Administrateur de l'ordinateur », ouvrez « Comptes d'utilisateurs » dans le « Panneau de configuration » et reportez-vous à la section située sous le nom d'utilisateur.)
- Lorsque le logiciel « Memory Stick Voice Editor 1.0/1.1/1.2/2.0 » est déjà installé, l'installation du logiciel fourni supprime automatiquement le logiciel « Memory Stick Voice Editor ». (Cependant, les messages ne sont pas supprimés.)
- Après l'installation, le module Microsoft DirectX est également installé, en fonction du système d'exploitation de votre ordinateur. Ce module n'est pas effacé lors de la désinstallation du logiciel.
- Après l'installation du logiciel Digital Voice Editor, n'installez pas le logiciel « Memory Stick Voice Editor 1.0/1.1/1.2/2.0 ». Le logiciel Digital Voice Editor ne fonctionnera pas correctement.

- Avec le logiciel fourni, vous pouvez sauvegarder ou éditer des messages sur le « Memory Stick ».

1 Assurez-vous que l'enregistreur IC n'est pas raccordé, puis mettez votre ordinateur sous tension et lancez Windows.

2 Insérez le CD-ROM fourni dans le lecteur de CD-ROM.

Le menu [IC Recorder Software Setup] s'ouvre automatiquement et la fenêtre [Welcome to IC Recorder Software Setup] apparaît. Si le menu [IC Recorder Software Setup] ne se lance pas, faites un clic droit sur le CD-ROM sous Windows Explorer pour l'ouvrir, puis double-cliquez sur [SetupLauncher.exe].

3 Acceptez les termes du contrat de licence, sélectionnez [I accept the terms of the license agreement], puis cliquez sur [Next].

La fenêtre [Software Install] apparaît.

4 Sélectionnez [Digital Voice Editor], puis cliquez sur [Install].

Suivez les instructions à l'écran pour effectuer les réglages nécessaires à l'installation.

Si vous avez déjà installé une version précédente du Digital Voice Editor ou une version du « Memory Stick Voice Editor »

La boîte de dialogue utilisée pour désinstaller une version précédente de Digital Voice Editor ou n'importe quelle version du « Memory Stick Voice Editor » s'affiche. Suivez les instructions à l'écran pour désinstaller le logiciel. Les fichiers de messages ne sont pas supprimés.

Lorsque la boîte de dialogue de saisie du nom de propriétaire s'affiche

Saisissez le nom de propriétaire. Le nom de propriétaire sert à définir les privilèges et les restrictions applicables à l'utilisation de Digital Voice Editor.

■ Remarques

- Vous ne pouvez pas modifier le nom de propriétaire après l'avoir saisi. Notez-le et conservez-le pour toute référence ultérieure.
- Un fichier enregistré à partir d'un CD ne peut être traité que pour l'ordinateur sur lequel le fichier a été enregistré. Pendant l'installation de Digital Voice Editor, le traitement d'un fichier est limité à l'ordinateur portant le même nom de propriétaire. En cas de tentative de modification illégale des données ou d'exploitation des données à des fins autres que privées, le fichier peut devenir illisible ou Digital Voice Editor peut devenir inexploitable.

Lorsque la boîte de dialogue utilisée pour sélectionner la méthode d'enregistrement des fichiers apparaît

Lorsque vous sauvegardez des fichiers enregistrés à l'aide de l'enregistreur IC sur l'ordinateur nommé ci-dessus, vous pouvez choisir de les convertir au format MP3. Sélectionnez le réglage désiré.

Lorsque la boîte de dialogue utilisée pour sélectionner un enregistreur IC série ICD-P s'affiche

Sélectionnez [Yes] pour modifier des messages enregistrés à l'aide de l'enregistreur IC série ICD-P.

Lorsque la boîte de dialogue permettant de sélectionner la langue à utiliser pour l'aide s'affiche

Cliquez sur la langue de votre choix pour utiliser l'aide.

5 Lorsque la fenêtre [Ready to Install the Program] apparaît, cliquez sur [Install].

L'installation commence.

6 Lorsque la fenêtre [InstallShield Wizard Complete] s'affiche, sélectionnez [Yes, I want to restart my computer now], puis cliquez sur [Finish].

L'ordinateur redémarre.

Une fois que l'ordinateur a redémarré, l'installation est terminée.

Désinstallation du logiciel

Pour désinstaller le logiciel, suivez les étapes ci-dessous.

Pour Windows 2000 ou Windows XP

- 1 Cliquez sur [Démarrer] et sélectionnez [Paramètres], [Panneau de configuration], puis [Ajouter ou supprimer des programmes] ou [Ajout/Suppression de programmes].
- 2 Sélectionnez [Digital Voice Editor 3] dans la liste et cliquez sur [Supprimer] ou [Modifier/Supprimer].
- 3 Suivez les instructions à l'écran.

Pour Windows Vista

- 1 Cliquez sur [Démarrer] – [Panneau de configuration] – [Programmes], puis sélectionnez et cliquez sur [Désinstaller un programme] dans la catégorie.
- 2 Sélectionnez [Digital Voice Editor 3] dans la liste et cliquez sur [Désinstaller].
- 3 Cliquez sur [Continuer] dans la fenêtre [Contrôle de compte d'utilisateur].
- 4 Suivez les instructions à l'écran.

Remarque

Si vous souhaitez déplacer le logiciel sur un autre lecteur ou dans un autre répertoire après l'installation, vous devez d'abord le désinstaller puis le réinstaller. Le logiciel ne fonctionne pas correctement si vous vous contentez de déplacer les fichiers logiciels.

Conseil

Au cours de la désinstallation, les fichiers de messages ne sont pas supprimés.

Raccordement de l'enregistreur IC à votre ordinateur

Vous pouvez transférer les données de l'enregistreur IC sur votre ordinateur en raccordant l'enregistreur IC à l'ordinateur. Utilisez le câble de raccordement USB fourni avec l'enregistreur IC pour raccorder les connecteurs USB de l'enregistreur IC à ceux de votre ordinateur.

L'enregistreur IC est détecté par l'ordinateur dès que le câble est raccordé. Vous pouvez raccorder ou débrancher le câble à n'importe quel moment, que l'enregistreur IC et l'ordinateur soient sous tension ou hors tension.

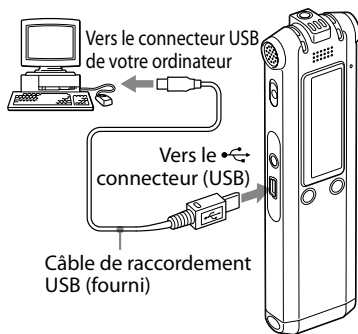

Remarques

- Veuillez à installer le logiciel Digital Voice Editor avant de raccorder l'enregistreur IC à l'ordinateur. Sinon, un message de type [Assistant matériel détecté] peut s'afficher lors du raccordement de l'enregistreur IC à votre ordinateur. Dans ce cas, cliquez sur [Annuler].
- Ne raccordez pas plus de deux appareils USB à votre ordinateur. Le fonctionnement normal ne peut alors être garanti.
- Le fonctionnement de cet enregistreur IC avec un concentrateur USB ou une rallonge USB n'est pas garanti.
- Un problème de fonctionnement peut se produire à tout moment, en fonction des périphériques USB raccordés.
- Avant de raccorder l'enregistreur IC à l'ordinateur, vérifiez que des piles sont insérées dans l'enregistreur IC.
- Lors du raccordement de l'enregistreur IC à l'ordinateur, assurez-vous que l'enregistreur IC est en mode d'arrêt.
- Il est recommandé de débrancher le câble de l'ordinateur lorsque le logiciel Digital Voice Editor est inutilisé.

Référence aux fichiers d'aide

Pour plus de détails sur chaque opération, reportez-vous aux fichiers d'aide.



Lecture de fichiers MP3 à l'aide de l'enregistreur IC

Vous pouvez lire des fichiers MP3 sur votre ordinateur à l'aide de l'enregistreur IC. Il existe deux manières de copier des fichiers MP3 sur l'enregistreur IC : en utilisant le logiciel Digital Voice Editor et en glissant-déposant le fichier avec Windows Explorer.

La durée de lecture maximale (pistes*), lors de la lecture de fichiers MP3 avec l'enregistreur IC, est la suivante.

	48 kbit/s	128 kbit/s
ICD-SX68	23 h 5 mn (346 pistes)	8 h 40 mn (130 pistes)
ICD-SX78	46 h 40 mn (700 pistes)	17 h 35 mn (263 pistes)
ICD-SX88	94 h 00 mn (1410 pistes)	35 h 50 mn (537 pistes)





(h : heures / mn : minutes)

* pistes de 4 minutes transférées sur l'enregistreur IC.

Utilisation du logiciel Digital Voice Editor

- 1 Raccordez l'enregistreur IC à votre ordinateur à l'aide du câble USB fourni (page 64).
- 2 Démarrez le logiciel Digital Voice Editor et copiez les fichiers MP3 de votre ordinateur vers l'enregistreur IC.

L'enregistreur IC peut reconnaître jusqu'à 511 dossiers. Lorsqu'un fichier se trouve dans chaque dossier, vous pouvez créer jusqu'à 340 dossiers et lorsque 5 fichiers se trouvent dans un dossier, vous pouvez copier jusqu'à 1 012 fichiers au total, avec jusqu'à 999 fichiers dans un dossier.

- 3 Déconnectez l'enregistreur IC de votre ordinateur, puis appuyez sur /MENU pour sélectionner le dossier de votre choix.
- 4 Appuyez sur  ou sur  pour sélectionner le fichier que vous souhaitez lire, puis appuyez sur .
- 5 Appuyez sur  pour arrêter la lecture.

Utilisation de Windows Explorer

Remarque

Lorsque vous copiez des fichiers MP3 avec Windows Explorer plutôt qu'avec le logiciel Digital Voice Editor, vous pouvez lire les fichiers MP3 normalement mais vous ne pouvez pas ajouter ni écraser l'enregistrement, diviser les fichiers (messages), ajouter des signets ou ajouter des repères de priorité.



1 Raccordez l'enregistreur IC à votre ordinateur à l'aide du câble USB fourni (page 64).

Ouvrez « Poste de travail » et assurez-vous que « IC RECORDER » vient d'être reconnu sur l'écran Windows.

2 Glissez et déposez le dossier dans lequel les fichiers MP3 sont enregistrés sur le disque amovible.

L'enregistreur IC peut reconnaître jusqu'à 500 dossiers. Vous pouvez copier jusqu'à 999 fichiers dans un dossier et jusqu'à 5.000 fichiers au total.

3 Déconnectez l'enregistreur IC de votre ordinateur, puis appuyez sur /MENU pour sélectionner le dossier de votre choix.

4 Appuyez sur  ou sur  pour sélectionner le fichier que vous souhaitez lire, puis appuyez sur .

5 Appuyez sur  pour arrêter la lecture.

Pour copier des fichiers MP3 (Glisser et déposer)

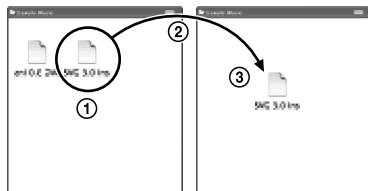

- ① Cliquer et maintenir la touche enfoncée,
- ② glisser,
- ③ puis déposer.

Création de dossiers et fichiers

Les dossiers et fichiers sont affichés sur l'écran de l'ordinateur comme sur la droite. Les indicateurs de dossier dans la fenêtre d'affichage de l'enregistreur IC sont les suivants :

-  : Les dossiers sont copiés à l'aide du logiciel Digital Voice Editor
-  : Les dossiers sont copiés sans le logiciel Digital Voice Editor

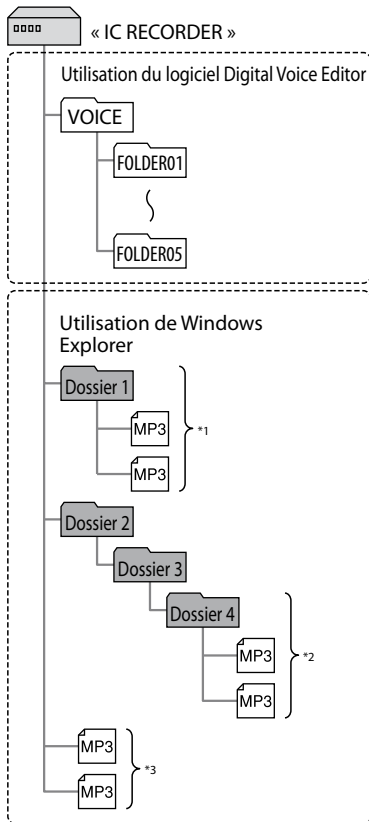

- ¹ Le nom du dossier dans lequel les fichiers MP3 sont enregistrés est affiché sur l'enregistreur IC tel quel. Ceci peut s'avérer pratique si vous notez un nom facilement mémorisable dans le dossier à l'avance.
- ² L'enregistreur IC peut reconnaître jusqu'à trois niveaux de dossiers copiés sur l'enregistreur IC, c'est-à-dire, jusqu'au dossier 4 indiqué sur le schéma.
- ³ Si vous copiez les fichiers MP3 séparément, ils sont classés dans « NO FOLDER ».

Remarques

- Vous ne pouvez pas copier plus de 511 dossiers (sauf les dossiers VOICE) ou fichiers dans le répertoire racine situé immédiatement sous « IC RECORDER » sur l'ordinateur. Cela est dû aux limitations du système Windows.
- Si aucun titre ou nom d'artiste n'a été saisi dans les informations de balise ID3, « Unknown » s'affichera.

Utilisation de l'enregistreur IC comme périphérique de stockage de masse USB

Lorsque l'enregistreur IC est raccordé à votre ordinateur à l'aide d'un câble USB, les données vidéo ou textuelles sur l'ordinateur, ainsi que les messages ou fichiers enregistrés à l'aide de l'enregistreur IC peuvent être enregistrés temporairement dans l'enregistreur IC. Votre ordinateur doit satisfaire aux exigences du système d'exploitation et au port d'environnement pour utiliser l'enregistreur IC comme périphérique de stockage de masse USB.

Systèmes d'exploitation :

Windows Vista® Home Basic
 Windows Vista® Home Premium
 Windows Vista® Business
 Windows Vista® Ultimate/Windows® XP Home Edition Service Pack 2 ou version supérieure
 Windows® XP Professional Service Pack 2 ou version supérieure
 Windows® XP Media Center Edition Service Pack 2 ou version supérieure

Windows® XP Media Center Edition 2004
Service Pack 2 ou version supérieure
Windows® XP Media Center Edition 2005
Service Pack 2 ou version supérieure
Windows® 2000 Professional Service Pack
4 ou version supérieure
Pré-installé

Port :

port USB

■ Remarque

Les systèmes suivants ne sont pas pris en charge :

- SE 64 bits
- SE autres que ceux cités plus haut
- Les ordinateurs ou systèmes d'exploitation conçus par vous-même
- Les SE mis à niveau
- L'environnement à amorçage double
- L'environnement à moniteur multiple



Dépannage

Avant d'emporter l'appareil à réparer, effectuez les contrôles suivants. Si le problème persiste après avoir effectué ces vérifications, consultez votre revendeur Sony le plus proche.

Enregistreur IC

Problème	Solution
Impossible de mettre l'enregistreur IC hors tension avec un affichage sur l'écran.	<ul style="list-style-type: none"> • L'enregistreur IC n'est pas équipé de commutateur de mise sous/hors tension. L'affichage apparaît toujours dans la fenêtre. L'affichage ne consomme pas beaucoup et n'a aucune influence significative sur la durée de vie des piles. Vous pouvez désactiver l'affichage en faisant glisser le commutateur HOLD dans le sens de la flèche. L'affichage se mettra également hors tension au bout de 10 minutes si vous n'appuyez sur aucune touche.
L'enregistreur IC ne fonctionne pas.	<ul style="list-style-type: none"> • Les piles n'ont pas été installées en respectant la polarité (page 13). • Les piles sont faibles (page 14). • Les touches ont été verrouillées à l'aide du commutateur HOLD (page 9). (Si vous appuyez sur n'importe quelle touche, l'indication « HOLD » clignote pendant 3 secondes.)
Aucun son n'est diffusé par le haut-parleur.	<ul style="list-style-type: none"> • Le volume est au minimum (page 34). • Des écouteurs sont branchés (page 35).
Le son vient du haut-parleur même si les écouteurs sont branchés.	<ul style="list-style-type: none"> • Si les écouteurs ne sont pas branchés correctement lors de la lecture, le son peut provenir du haut-parleur. Débranchez les écouteurs, puis insérez-les correctement.

Problème	Solution
L'indicateur de fonctionnement ne s'allume pas.	<ul style="list-style-type: none"> • « LED » est réglé sur « OFF » (page 53). Affichez le menu et réglez « LED » sur « ON ».
L'indication « MEMORY FULL » est affichée et vous ne pouvez pas commencer l'enregistrement.	<ul style="list-style-type: none"> • La mémoire est saturée. Supprimez quelques messages (page 43) ou tous les messages après les avoir sauvegardés sur votre ordinateur.
L'indication « FILE FULL » est affichée et vous ne pouvez pas faire fonctionner l'enregistreur IC.	<ul style="list-style-type: none"> • 999 messages ont été enregistrés dans le dossier sélectionné ou 1012 messages (lorsqu'il y a 5 dossiers) au total ont été enregistrés. Par conséquent, vous ne pouvez pas enregistrer de nouveau message, ni déplacer ou diviser un message. Supprimez quelques messages (page 43) ou tous les messages après les avoir sauvegardés sur votre ordinateur.
Vous ne pouvez pas ajouter ou écraser un enregistrement.	<ul style="list-style-type: none"> • Par défaut, « ADD/OVER » dans le menu est réglé sur « OFF ». Affichez le menu et réglez « ADD/OVER » sur « ADD » ou « OVER » (page 53). • La mémoire résiduelle est insuffisante. L'élément écrasé sera supprimé après la fin de l'enregistrement. Par conséquent, vous ne pouvez effectuer un écrasement que dans la limite de la durée d'enregistrement restante. • Vous ne pouvez pas ajouter d'enregistrement ou d'enregistrement par écrasement aux fichiers MP3.
L'enregistrement est interrompu.	<ul style="list-style-type: none"> • La fonction VOR avancée (page 26) est activée. Réglez « VOR » sur « OFF » dans le menu (page 51).

Problème	Solution
Des bruits parasites sont audibles.	<ul style="list-style-type: none">• Quelque chose, comme votre doigt, etc., a touché ou frotté accidentellement l'appareil pendant l'enregistrement et le bruit a été enregistré.• L'appareil a été placé à proximité d'une source d'alimentation secteur, d'une lampe fluorescente ou d'un téléphone mobile durant l'enregistrement ou la lecture.• La fiche du microphone raccordé était encrassée lors de l'enregistrement.• La fiche  (écouteurs) est encrassée. Nettoyez-la.
Le niveau d'enregistrement est faible.	<ul style="list-style-type: none">• « MIC SENS » (sensibilité du microphone) est réglé sur «  L ». Affichez le menu et réglez « MIC SENS » sur «  H » (page 50).• S'il est difficile d'entendre le son faible d'un message enregistré, faites coulisser V-UP sur « ON » (pages 37, 57). Le son de lecture peut alors devenir plus audible.
La vitesse de lecture est trop rapide ou trop lente.	<ul style="list-style-type: none">• La vitesse de lecture est réglée dans DPC. Faites glisser le commutateur DPC sur « OFF » ou affichez le menu et réglez de nouveau la vitesse dans DPC (pages 38, 51).
L'indication « --:-- » est affichée.	<ul style="list-style-type: none">• Vous n'avez pas réglé l'horloge (page 17).
L'indication « --Y--M--D » ou « --:-- » est affichée dans l'écran REC DATE.	<ul style="list-style-type: none">• La date de l'enregistrement ne sera pas affichée si vous avez enregistré le message alors que l'horloge n'était pas réglée.
Moins d'options de menu sont affichées dans le mode de menu.	<ul style="list-style-type: none">• Les options de menu affichées varient en fonction du mode de fonctionnement (mode d'arrêt, mode de lecture et mode d'enregistrement) (pages 48, 49).

Problème	Solution
La durée restante affichée est inférieure à celle affichée dans le logiciel Digital Voice Editor fourni.	<ul style="list-style-type: none"> • L'appareil requiert une certaine quantité de mémoire pour le fonctionnement du système. Cette quantité est soustraite de la durée restante, ce qui explique cette différence.
L'autonomie des piles est faible.	<ul style="list-style-type: none"> • L'autonomie des piles mentionnée à la page 15 et 16 est basée sur une lecture avec un niveau de volume moyen (avec des piles Sony alcaline LR03 (SG)). L'autonomie des piles peut être plus courte selon les conditions d'utilisation de l'enregistreur IC.
L'autonomie des piles est inexistante si vous laissez les piles insérées pendant une période prolongée sans utiliser l'enregistreur IC.	<ul style="list-style-type: none"> • Même si vous n'utilisez pas l'appareil, des piles s'usent légèrement. Dans ce cas, la durée de vie des piles varie en fonction de l'humidité ou d'autres conditions environnementales. Généralement, les piles durent de deux à trois mois. Si vous n'envisagez pas d'utiliser l'enregistreur IC pendant une période prolongée, il est recommandé de retirer les piles.
L'indicateur de chargement ne s'affiche pas.	<ul style="list-style-type: none"> • Vous n'utilisez pas de piles rechargeables. • Les piles rechargeables n'ont pas été insérées en respectant la polarité. • Le câble USB n'est pas raccordé correctement. • « USB CHARGE » dans « DETAIL MENU » est réglé sur « OFF » dans le menu. Pour charger les piles avec votre ordinateur, réglez cette option sur « ON ».
L'indicateur de chargement disparaît au cours du chargement.	<ul style="list-style-type: none"> • Des piles rechargeables autres que des piles NH-AAA ont été insérées. • Les piles rechargeables sont endommagées.

Problème	Solution
« COLD » ou « HOT » clignote au lieu de l'indicateur de l'autonomie restante/de chargement.	<ul style="list-style-type: none">• La température ambiante est en dehors de la plage permettant le chargement. Rechargez les piles dans un environnement où la température est comprise entre 5 °C et 35 °C (41 °F et 95 °F).
La durée de vie des piles rechargeables est courte.	<ul style="list-style-type: none">• Vous utilisez les piles rechargeables dans un environnement où la température se situe en dessous de 5 °C (41 °F). Rechargez les piles dans un environnement où la température est comprise entre 5 °C et 35 °C (41 °F et 95 °F).• L'enregistreur IC n'a pas été utilisé pendant un certain temps. Chargez et déchargez plusieurs fois les piles rechargeables à l'aide de l'enregistreur IC.• Remplacez les anciennes piles par des piles rechargeables neuves.• L'indicateur d'autonomie des piles s'affiche pendant un court instant. Toutefois, les piles rechargeables ne sont pas complètement chargées. La durée de charge de piles complètement déchargées est de 4 heures.
Les réglages du menu modifiés ne fonctionnent pas.	<ul style="list-style-type: none">• Si vous retirez les piles juste après avoir modifié les réglages du menu ou si le réglage du menu est modifié à l'aide de « IC Recorder Setting » du logiciel Digital Voice Editor alors que des piles épuisées sont insérées, le réglage du menu risque de ne pas fonctionner.
L'indication « UPDATING DATABASE » ne disparaît pas.	<ul style="list-style-type: none">• Si l'appareil doit traiter une quantité de données excessive, l'indication « UPDATING DATABASE » peut s'afficher pendant un long moment. Il ne s'agit pas d'un problème de fonctionnement de l'appareil. Attendez que le message disparaisse.
L'enregistreur IC ne fonctionne pas correctement.	<ul style="list-style-type: none">• Retirez les piles et réinsérez-les (page 13).

Problème	Solution
Vous ne pouvez pas raccorder l'enregistreur IC à un ordinateur.	<ul style="list-style-type: none"> • Reportez-vous aux fichiers d'aide du logiciel Digital Voice Editor3.
L'enregistreur IC ne fonctionne pas.	<ul style="list-style-type: none"> • Vous avez peut-être formaté la mémoire de l'enregistreur IC avec l'ordinateur. Utilisez la fonction de formatage de l'enregistreur IC pour formater la mémoire (page 56).

Notez que les messages enregistrés peuvent être effacés lors d'une opération d'entretien ou de réparation.

Digital Voice Editor

Reportez-vous également aux fichiers d'aide du logiciel Digital Voice Editor.

Problème	Solution
Impossible d'installer le logiciel Digital Voice Editor.	<ul style="list-style-type: none"> • La mémoire libre restante de l'ordinateur est insuffisante. Vérifiez le disque dur et l'espace mémoire. • Vous essayez d'installer le logiciel dans un système d'exploitation non pris en charge par le logiciel Digital Voice Editor. • Sous Windows Vista® Home Basic/Windows Vista® Home Premium/Windows Vista® Business/Windows Vista® Ultimate/Windows® XP Home Edition Service Pack 2 ou version supérieure/Windows® XP Professional Service Pack 2 ou version supérieure/Windows® XP Media Center Edition Service Pack 2 ou version supérieure/Windows® XP Media Center Edition 2004 Service Pack 2 ou version supérieure/Windows® XP Media Center Edition 2005 Service Pack 2 ou version supérieure, vous ouvrez une session de travail sous un nom d'utilisateur appartenant à un compte utilisateur dont les droits sont limités. Ouvrez une session de travail sous un nom d'utilisateur appartenant à un groupe possédant le privilège d'« Administrateur de l'ordinateur ». • Sous Windows® 2000 Professional, ouvrez une session de travail en tant qu'« Administrateur ».

Problème	Solution
Impossible de raccorder correctement l'enregistreur IC ou le « Memory Stick ».	<ul style="list-style-type: none">• Vérifiez que l'installation du logiciel a réussi. Vérifiez également le raccordement comme suit :<ul style="list-style-type: none">– Lors de l'utilisation d'un concentrateur USB externe, raccordez l'enregistreur IC directement à l'ordinateur.– Déconnectez, puis reconnectez le câble avec l'enregistreur IC.– Raccordez l'enregistreur IC à un autre connecteur USB.• Votre ordinateur est peut-être en mode de veille ou de veille prolongée. Ne laissez pas votre ordinateur passer en mode de veille ou de veille prolongée pendant qu'il est raccordé à l'enregistreur IC.
L'enregistreur IC ne fonctionne pas.	<ul style="list-style-type: none">• Vous pouvez formater la mémoire de l'enregistreur IC. Utilisez la fonction de formatage de l'enregistreur IC pour formater la mémoire.
Impossible de lire les messages./Le volume sonore de lecture est trop bas.	<ul style="list-style-type: none">• Aucune carte son n'est installée.• Il n'y a pas de haut-parleur intégré ou connecté à l'ordinateur.• Le son est coupé.• Augmentez le son sur l'ordinateur. (Reportez-vous au mode d'emploi de l'ordinateur.)• Le volume des fichiers WAV peut être modifié et sauvegardé à l'aide de la fonction « Augmenter le volume » de l'enregistreur de sons Microsoft Sound Recorder.
Impossible de lancer la lecture ou l'édition des fichiers de messages sauvegardés.	<ul style="list-style-type: none">• Les messages dont le format n'est pas pris en charge par le logiciel Digital Voice Editor ne peuvent pas être lus. Selon le format du fichier, certaines fonctions d'édition du logiciel ne sont pas disponibles.

Problème	Solution
Le compteur ou le curseur se déplace de façon incorrecte. Il y a des bruits parasites.	<ul style="list-style-type: none"> • Cela se produit lorsque vous écoutez à partir de l'ordinateur des messages dans lesquels vous avez ajouté ou supprimé un enregistrement, que vous avez réenregistrés ou auxquels vous avez ajouté un enregistrement. Sauvegardez d'abord un message sur le disque dur, puis ajoutez-le à l'enregistreur IC. Sélectionnez le format de fichier de sauvegarde le mieux adapté à l'enregistreur IC utilisé.
Le fonctionnement est lent lorsqu'il y a de nombreux messages.	<ul style="list-style-type: none"> • Quelle que soit la durée d'enregistrement, les opérations ralentissent lorsque le nombre total de messages est élevé.
L'affichage ne fonctionne pas pendant la sauvegarde, l'ajout ou la suppression de messages.	<ul style="list-style-type: none"> • Il faut plus de temps pour copier ou effacer de longs messages. A la fin des opérations, l'affichage fonctionne de nouveau normalement.
La conversion d'un format de fichier prend trop de temps.	<ul style="list-style-type: none"> • Le temps nécessaire à la conversion des fichiers augmente proportionnellement à la taille des fichiers.
Le logiciel se fige pendant le démarrage du logiciel Digital Voice Editor.	<ul style="list-style-type: none"> • Ne déconnectez pas le connecteur de l'enregistreur IC pendant que l'ordinateur est en cours de communication avec l'enregistreur IC. Sinon, le fonctionnement de l'ordinateur peut devenir instable ou les données à l'intérieur de l'enregistreur IC peuvent être endommagées. • Il y a peut-être un conflit entre le logiciel et un autre pilote ou une autre application. • N'installez pas le logiciel « Memory Stick Voice Editor » et le logiciel Digital Voice Editor version 2x après avoir installé le logiciel Digital Voice Editor. Le Digital Voice Editor pourrait ne pas fonctionner correctement.

Messages d'erreur (enregistreur IC)

Message d'erreur	Problème/Solution
BATTERY LOW	<ul style="list-style-type: none">• Vous ne pouvez pas formater la mémoire ou supprimer tous les fichiers d'un dossier car l'autonomie des piles est insuffisante. Changez-les et insérez des piles neuves.
LOW BATTERY	<ul style="list-style-type: none">• Les piles sont épuisées. Remplacez-les.
MEMORY FULL	<ul style="list-style-type: none">• La mémoire résiduelle de l'enregistreur IC est insuffisante. Supprimez quelques messages avant de procéder à l'enregistrement.
FILE FULL	<ul style="list-style-type: none">• Si le dossier sélectionné contient déjà 999 messages ou si le nombre total de fichiers stockés dans l'enregistreur IC est trop important, vous ne pouvez pas diviser un message. Supprimez quelques messages avant de diviser un message.
FILE DAMAGED	<ul style="list-style-type: none">• Il n'est pas possible de lire ni d'éditer des messages car les données du fichier sélectionné sont endommagées.
FORMAT ERROR	<ul style="list-style-type: none">• Il n'est pas possible de mettre l'enregistreur IC sous tension à l'aide de l'ordinateur car il n'y a pas de copie du fichier de contrôle requis pour l'opération. Formatez l'enregistreur IC à l'aide de la fonction de formatage dans le menu.
PROCESS ERROR	<ul style="list-style-type: none">• L'enregistreur IC n'a pas réussi à accéder à la mémoire. Retirez, puis réinsérez les piles.• Faites une copie de sauvegarde de vos données et formatez l'enregistreur IC à l'aide du menu.

Message d'erreur	Problème/Solution
SET DATE&TIME	<ul style="list-style-type: none"> • Réglez l'horloge. Sinon, vous ne pouvez pas régler l'alarme.
SET ADD/OVERWRITE	<ul style="list-style-type: none"> • « ADD/OVER » dans le menu est réglé sur « OFF ». Vous ne pouvez pas ajouter un enregistrement ou un enregistrement par écrasement.
NO FILE	<ul style="list-style-type: none"> • Le dossier sélectionné ne comporte aucun message. Par conséquent, vous ne pouvez pas ajouter de repères de priorité, de signets, régler l'alarme, etc..
ALREADY SET	<ul style="list-style-type: none"> • L'alarme que vous définissez pour lire un message a déjà été définie précédemment à la même date et heure pour un autre message. Modifiez le réglage de l'alarme.
PAST DATE/TIME	<ul style="list-style-type: none"> • Vous avez réglé l'alarme alors que l'heure était déjà dépassée. Vérifiez et réglez la date et l'heure appropriées.
NO SETTING	<ul style="list-style-type: none"> • Si vous n'avez pas défini l'alarme, la liste des alarmes ne s'affiche pas. Réglez l'alarme sur « NEW ». • Si vous n'avez pas défini de signet dans un message, vous ne pouvez pas l'annuler.
FILE PROTECTED	<ul style="list-style-type: none"> • Le message sélectionné est protégé et est désormais un fichier en « lecture seule ». Vous ne pouvez pas ajouter de repères de priorité ou de signets, diviser un message, ajouter un enregistrement ou un enregistrement par écrasement. Annulez le mode en « lecture seule » sur votre ordinateur pour éditer le message à l'aide de l'enregistreur IC.
UNKNOWN DATA	<ul style="list-style-type: none"> • Le format de fichier des données n'est pas pris en charge par l'enregistreur IC.

Message d'erreur	Problème/Solution
CANNOT OPERATE	<ul style="list-style-type: none">• Si le fichier sélectionné est un fichier MP3, vous ne pouvez pas ajouter de repères de priorité ou de signets, diviser un message, ajouter un enregistrement ou un enregistrement par écrasement.• Vous ne pouvez pas déplacer un message, car plusieurs dossiers comportent des fichiers au nom identique. Modifiez les noms de fichiers.
AUTO_AGC SETTING ONLY	<ul style="list-style-type: none">• « REC LEVEL » dans le menu est réglé sur « MANUAL ». La fonction VOR ne fonctionne pas et vous ne pouvez pas régler la sensibilité du microphone.
MANUAL SETTING ONLY	<ul style="list-style-type: none">• « REC LEVEL » dans le menu est réglé sur « AUTO_AGC ». La fonction LIMITER ne fonctionne pas.
CHANGE FOLDER	<ul style="list-style-type: none">• Si le dossier  ne contient aucun fichier MP3, aucun dossier ne s'affiche dans la fenêtre. Par conséquent, le réglage du dossier est modifié.
FULL SETTING	<ul style="list-style-type: none">• Vous pouvez régler jusqu'à 30 alarmes. Annulez les alarmes non souhaitées.
SYSTEM ERROR	<ul style="list-style-type: none">• Une erreur système différente de celle mentionnée ci-dessus s'est produite. Retirez les piles et réinsérez-les.

Limites du système

Il existe des limites système pour cet appareil. Les problèmes mentionnés ci-dessous ne sont pas des dysfonctionnements de l'appareil.

Problème	Problème/Solution
Vous ne pouvez pas enregistrer de messages jusqu'à la durée maximale d'enregistrement.	<ul style="list-style-type: none">• Si vous enregistrez des messages à la fois en mode STHQ, ST, STLP, SP et LP, la durée d'enregistrement varie entre la durée d'enregistrement maximale en mode STHQ et la durée d'enregistrement maximale en mode LP.• La somme du nombre affiché sur le compteur (durée d'enregistrement écoulée) et de la durée d'enregistrement restante peut être inférieure à la durée d'enregistrement maximale de l'appareil.
Vous ne pouvez pas diviser un message.	<ul style="list-style-type: none">• Vous ne pouvez pas diviser un message dans un dossier contenant 999 messages.• Vous ne pouvez pas diviser des fichiers MP3.• Vous ne pouvez pas diviser au début et à la fin d'un message ou autour des signets.
Vous ne pouvez pas afficher des fichiers MP3 dans l'ordre.	<ul style="list-style-type: none">• Si vous avez transféré des fichiers MP3 avec Windows Explorer, ces fichiers ne peuvent pas être copiés par ordre de transfert à cause des limites de Windows.• Lorsque vous souhaitez afficher les fichiers que vous avez transférés dans l'ordre, il est recommandé d'utiliser le logiciel « Digital Voice Editor » fourni.

Problème	Problème/Solution
Vous ne pouvez pas effectuer le réglage de répétition A-B.	<ul style="list-style-type: none">• Si des messages dans lesquels des signets ont été ajoutés à l'aide d'autres enregistreurs IC sont copiés sur cet enregistreur IC, le réglage de répétition A-B n'est pas possible. Annulez tout d'abord les signets, puis procédez au réglage de répétition A-B.
Vous ne pouvez pas saisir de caractères en minuscule	<ul style="list-style-type: none">• Selon la combinaison des caractères du nom du dossier créé dans Windows Explorer, il est possible que ces caractères soient convertis en majuscules.

Enregistrement avec d'autres appareils

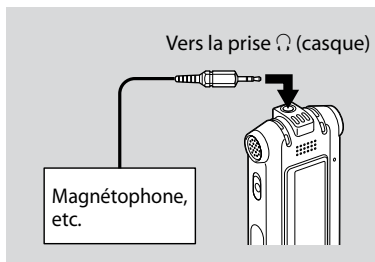

Pour enregistrer le son de l'enregistreur IC avec un autre appareil, raccordez la prise Ω (casque) de l'enregistreur IC au connecteur d'entrée audio (mini-prise, stéréo) de l'autre appareil à l'aide d'un câble de raccordement audio*.

* Câbles de raccordement audio en option (non fournis)

	Vers l'enregistreur IC	Vers l'autre appareil
RK-G139 HG	Mini-fiche stéréo (sans résistance)	Mini-fiche (monaurale) (sans résistance)
RK-G136 HG	Mini-fiche stéréo (sans résistance)	Mini-fiche stéréo (sans résistance)

Utilisation d'un adaptateur secteur USB (non fourni)

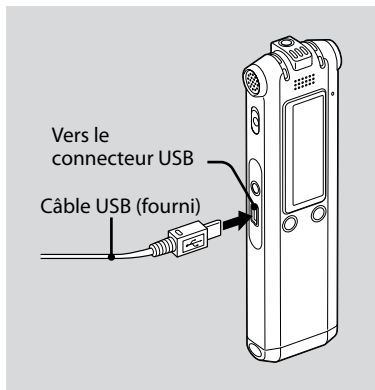

Vous pouvez recharger les piles rechargeables en raccordant l'enregistreur IC à une prise secteur à l'aide d'un adaptateur secteur USB (non fourni). Vous pouvez recharger les piles en cours d'utilisation de l'enregistreur IC, ce qui s'avère pratique si vous souhaitez effectuer un enregistrement pendant une période prolongée.

- 1 Raccordez le câble USB fourni au connecteur USB de l'enregistreur IC.
- 2 Raccordez un adaptateur secteur USB (non fourni) au câble USB.
- 3 Raccordez l'adaptateur secteur USB à une prise secteur.

Lors du chargement des piles, « CONNECTING » et l'indicateur d'autonomie des piles s'animent. Lorsque l'indicateur d'autonomie des piles affiche « FULL », le chargement est terminé. (Temps de mise en charge : environ 4 heures*)

Lorsque vous utilisez l'enregistreur IC pour la première fois, ou lorsque vous ne l'avez pas utilisé pendant un certain temps, il est recommandé de recharger les piles en continu jusqu'à ce que l'indication « FULL » s'affiche.

Si l'indicateur d'autonomie des piles ne s'affiche pas, cela signifie que le chargement ne s'est pas effectué correctement. Reprenez à l'étape 1.

* Il s'agit d'un temps approximatif de chargement à partir de piles complètement déchargées vers des piles entièrement rechargées à température ambiante. Ce temps varie en fonction de l'alimentation restante et de l'état des piles. Cette opération prend plus de temps si la température des piles est basse ou si vous changez les piles lorsque vous transférez des données vers l'enregistreur IC.

■ Remarques

- Si « **COLD** » ou « **HOT** » est affiché au lieu de l'indicateur de l'autonomie restante/de chargement, vous ne pouvez pas recharger les piles. Mettez les piles à charger dans un environnement où la température est comprise entre 5 °C et 35 °C (41 °F – 95 °F).
- Vous ne pouvez pas recharger les piles en cours de lecture via un haut-parleur interne même si vous raccordez l'enregistreur IC à une prise murale à l'aide d'un adaptateur secteur USB.
- Lors de l'enregistrement (l'indicateur de fonctionnement s'allume ou clignote en rouge) ou de l'accès aux données (l'indicateur de fonctionnement clignote en orange et l'indication « UPDATING DATABASE... » s'affiche), ne déconnectez pas l'adaptateur secteur USB d'une prise secteur. Vous risqueriez d'endommager les données. Si l'appareil doit traiter une quantité de données excessive, l'indication « UPDATING DATABASE... » peut s'afficher pendant un long moment. Il ne s'agit pas d'un problème de fonctionnement de l'appareil. Attendez que le message disparaisse.

Précautions

Alimentation

- Faites uniquement fonctionner l'appareil sur une tension de 2,4 V ou 3,0 V CC. Utilisez deux piles rechargeables NH-AAA ou deux piles alcalines LR03 (AAA).

Sécurité

- Ne faites pas fonctionner l'appareil en conduisant une voiture, une bicyclette ou tout autre véhicule motorisé.

Manipulation

- Ne laissez pas l'appareil à proximité d'une source de chaleur ou dans un endroit exposé au rayonnement direct du soleil, à une poussière excessive ou à des chocs mécaniques.
- Si des solides ou des liquides venaient à pénétrer à l'intérieur de l'appareil, retirez les piles et faites-le vérifier par un technicien qualifié avant de le remettre en service.

Bruits

- Des bruits parasites peuvent se faire entendre si l'appareil est placé à proximité d'une source d'alimentation secteur, d'une lampe fluorescente ou d'un téléphone mobile durant l'enregistrement ou la lecture.
- Il se peut que des bruits parasites soient enregistrés si quelques chose comme votre doigt par exemple, touche ou frotte accidentellement l'appareil pendant l'enregistrement.

Entretien

- Pour nettoyer l'extérieur, utilisez un chiffon doux légèrement imprégné d'eau. N'utilisez pas d'alcool, d'essence ou de diluant.

Si vous avez des questions ou des problèmes concernant cet appareil, consultez votre revendeur Sony.

Sauvegardes recommandées

Pour éviter tout risque de perte de données à la suite d'une opération accidentelle ou d'un problème de fonctionnement de l'enregistreur IC, nous vous conseillons d'enregistrer une copie de sauvegarde de vos messages sur un magnétophone ou sur un ordinateur, etc.

Spécifications

Capacité (capacité disponible pour l'utilisateur)

ICD-SX68: 512Mo

(environ 483Mo=507 346 944 octets)

ICD-SX78: 1Go

(environ 975Mo=1 022 590 976 octets)

ICD-SX88: 2Go

(environ 1,93Go=2 081 521 664 octets)

Une partie de la mémoire est utilisée comme zone de gestion des données.

Durée d'enregistrement

Voir page 23.

Gamme de fréquences

- STHQ : 80 Hz - 20 000 Hz
- ST : 80 Hz - 16 500 Hz
- STLP : 80 Hz - 7 000 Hz
- SP : 80 Hz - 6 000 Hz
- LP : 80 Hz - 3 500 Hz

Débits binaires et fréquences d'échantillonnage pour fichiers MP3

Débit binaire : 32 - 320 kbit/s, VBR (débit binaire variable)

Fréquences d'échantillonnage : 16/22,05/24/32/44,1/48 kHz

Tous les encodeurs ne sont pas pris en charge.

Haut-parleur

Environ 16 mm de diamètre

Puissance de sortie

150 mW

Entrée/Sortie

- Prise microphone (mini-prise, stéréo)
 - entrée pour microphone auto-alimenté par fiche, niveau d'entrée minimum 0,6 mV, impédance du microphone de 3 kilohms ou moins
- Prise casque (mini-prise, stéréo)
 - sortie pour écouteurs de 8 à 300 ohms
- Connecteur USB

Contrôle de la vitesse de lecture

+200 % à -75 % (DPC)

Puissance de raccordement

Deux piles rechargeables NH-AAA : 2,4 V CC

Deux piles alcalines LR03 (AAA) : 3,0 V CC

Température de fonctionnement

5°C – 35°C (41°F – 95°F)

Dimensions (l/h/p) (parties saillantes et commandes non comprises) (JEITA)*

30,8 × 119,3 × 14,9 mm

Poids (JEITA)*

74 g avec les deux piles rechargeables NH-AAA

* Valeur mesurée conformément à la norme
JEITA (Japan Electronics and Information
Technology Industries Association)

Accessoires fournis

Voir page 7.

Accessoires en option

Haut-parleur actif SRS-T88, SRS-T80

Microphone condensateur à électret ECM-
CS10, ECM-CZ10, ECM-TL1

Câble de raccordement audio RK-G136HG,
RK-G139HG (sauf en Europe)

Adaptateur secteur USB AC-U50AD, AC-U50A

Il est possible que votre revendeur ne dispose pas de certains accessoires en option mentionnés ci-dessus. Pour plus de détails, veuillez vous adresser à votre revendeur.

La conception et les spécifications sont sujettes à modification sans préavis.

Index

Symboles

↶ (répétition) A-B/★ (priorité).....8

A

Adaptateur secteur USB.....85

ADD/OVER.....53

Ajout d'un enregistrement.....27

Ajout d'un enregistrement par
écrasement.....29

ALARM.....55

Alarme.....10, 12, 40

B

BACKLIGHT.....54

BEEP.....53

C

Chargement.....13

Commutateur DIRECTNL.....19, 24

Contrôle de l'enregistrement.....23

D

DATE & TIME.....56

Dépannage.....71

Digital Voice Editor.....76

Enregistreur IC.....71

Déplacement d'un message.....46

DETAIL MENU.....55

Digital Voice Editor.....7, 58

Installation.....60

Digital Voice Up.....37

DIRECTNL.....9, 20

DISPLAY.....51

Division d'un message.....30, 45

DPC.....9, 38, 51

Durée de vie des piles.....15

E

EASY SEARCH.....52

Effacement de messages.....43

EFFECT.....52

Enregistrement avec d'autres appareils.....84

Enregistrement avec un microphone
externe.....31

Enregistrement de messages.....21

ERASE ALL.....54

ERASE BKMRK.....54

F

FORMAT56

H

HOLD9

I

Index des composants et des commandes.....8

Affichage en cours de lecture et à l'arrêt.....10

Affichage lors de l'enregistrement.....11

Face arrière9

Face avant8

Fenêtre d'affichage.....10

L

LCF (filtre passe-haut)12

LCF (LOW CUT).....19, 50

Lecture de fichiers MP366

Lecture de messages.....34

LED.....53

LIM (limiteur)12

LIMITER.....19, 55

Limites du système.....82

LP11, 23

M

Menu47

Messages d'erreur.....79

Microphones intégrés.....8

MIC SENS.....19, 20, 50

Mode d'attente d'enregistrement.....25

Mode d'enregistrement.....23

Mode d'enregistrement manuel.....25

MOVE.....54

MP311

P

Périphérique de stockage de masse USB..69

Piles13

Piles rechargeables7, 13

PLAY MODE52

Précautions87

R

Raccordement de l'enregistreur IC à votre ordinateur.....64

REC LEVEL.....19, 51

REC MODE.....50

Réglage de l'horloge17

Repère(s) de priorité46

Repères de priorité10

Répétition A-B.....38

S

SELECT INPUT.....	55
Sensibilité du microphone	11, 12
Signet.....	10, 39
SP.....	11, 23
Spécifications.....	88
ST	11, 23
STHQ.....	11, 23
STLP.....	11, 23
Support.....	7, 19

T

Temps d'enregistrement.....	23
-----------------------------	----

U

USB CHARGE.....	57
-----------------	----

V

V-UP	9
V-UP LEVEL.....	57
VOL (volume).....	8, 23, 34
VOR.....	26, 51

Marques commerciales

- Microsoft, Windows, Windows Vista, Outlook et DirectX sont des marques commerciales ou des marques déposées de Microsoft Corporation aux Etats-Unis et/ou dans d'autres pays ou régions.
- Apple et Macintosh sont des marques commerciales de Apple Inc., déposées aux Etats-Unis et dans d'autres pays ou régions.
- Pentium est une marque déposée de Intel Corporation.
- Nuance, le logo de Nuance, Dragon Naturally Speaking ainsi que RealSpeak sont des marques et/ou marques déposées de Nuance Communications Inc. et/ou de ses filiales aux États-Unis et dans d'autres pays.
© 2007 Nuance Communications, Inc.
Tous droits réservés.
- Technologie d'encodage audio MPEG Layer-3 et brevets sous licence de Fraunhofer IIS et Thomson.
- « Memory Stick » et  sont des marques commerciales de Sony Corporation.
- « Memory Stick Duo » et **MEMORY STICK DUO** sont des marques commerciales de Sony Corporation.
- « Memory Stick PRO Duo » et **MEMORY STICK PRO DUO** sont des marques commerciales de Sony Corporation.
- « MagicGate Memory Stick » est une marque commerciale de Sony Corporation.
- « LPEÇ » et **LPEÇ** sont des marques déposées de Sony Corporation.
- Brevets américains et étrangers sous licence de Dolby Laboratories.



La technologie d'identification de musique et les données associées seront fournies par Gracenote®. Gracenote MusicID est la norme industrielle pour l'identification de musique numérique pour les CD et les fichiers musicaux individuels. Pour plus de détails, consultez le site Internet suivant : www.gracenote.com

Gracenote® est une marque déposée de Gracenote, Inc. Le logo Gracenote ainsi que le logotype et le logo « Powered by Gracenote » sont des marques commerciales de Gracenote. Veuillez consulter la page Web suivante concernant l'utilisation des services Gracenote : www.gracenote.com/corporate

Les autres marques commerciales et marques déposées apparaissant dans le présent document sont des marques commerciales ou des marques déposées de leurs propriétaires respectifs. En outre, les indications « ™ » et « ® » ne sont pas mentionnées systématiquement dans ce mode d'emploi.

Le logiciel « Digital Voice Editor » utilise les modules des logiciels suivants :
Microsoft® DirectX®
©2001 Microsoft Corporation. Tous droits réservés.

<http://www.sony.net/>



* 3 2 9 7 8 5 1 2 3 * (1)