

IC Recorder

Mode d'emploi

IC RECORDER

ICD-B25

Information

EN AUCUN CAS, LE REVENDEUR NE SERA RESPONSABLE DE DOMMAGES DE QUELQUE NATURE QU'ILS SOIENT, DIRECTS, INCIDENTELS OU CONSECUTIFS, OU D'UNE PERTE OU DEFENSE RESULTANT DE L'EMPLOI D'UN PRODUIT DEFECTUEUX OU DE L'EMPLOI DE TOUT PRODUIT.

Table des matières

Avant de commencer

Qu'est-ce qu'un enregistreur IC ?	4
Caractéristiques	5

Préparation

Etape 1 : Installation des piles	6
Etape 2 : Réglage de l'horloge	8

Opérations de base

Enregistrement de messages	10
Lecture de messages	14
Lecture répétée de la section spécifiée	
— Lecture répétée de la section A-B	18
Effacement de messages	19

Edition de messages

Ajout d'un enregistrement	21
Division d'un message en deux/Combinaison de messages	
— Fonction d'index	23
Déplacement de messages vers un autre dossier	
— Fonction de déplacement	26

Autres fonctions

Commencer l'enregistrement à une heure donnée	
— Enregistrement programmé	27
Lecture d'un message à une heure donnée avec une alarme	30
Prévention des manipulations accidentelles — Fonction HOLD	33
Sélection du mode d'affichage	34
Organigramme des menus	35
Modification des réglages	36

Informations complémentaires

Précautions	37
Dépannage	38
Index des composants et des commandes	42
Spécifications	45
Index	46

► Avant de commencer

Qu'est-ce qu'un enregistreur IC ?

Cet enregistreur IC vous permet d'enregistrer des messages oraux dans la mémoire IC intégrée et de les reproduire.

● Enregistrement

Lorsqu'un nouveau message est enregistré, il est automatiquement ajouté après les derniers messages enregistrés.

Contrairement aux enregistreurs à cassettes, vous n'avez nulle raison de craindre un effacement par écrasement des messages précédemment enregistrés.

Comme il n'est pas nécessaire de rechercher la fin du dernier enregistrement, vous pouvez démarrer rapidement vos enregistrements à tout moment.

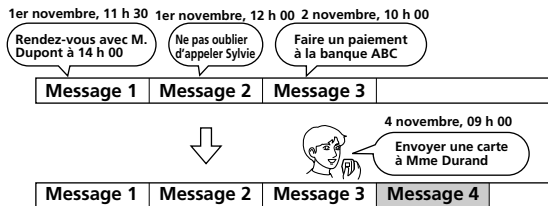

● Lecture

Avec cet enregistreur IC, vous pouvez localiser rapidement le message que vous voulez reproduire.

Le contrôle de l'enregistrement en cours est également très facile.

● Effacement

Vous pouvez effacer rapidement les messages jugés inutiles par une simple opération. Lorsqu'un message est effacé, le message suivant avance automatiquement, comblant l'espace vide.

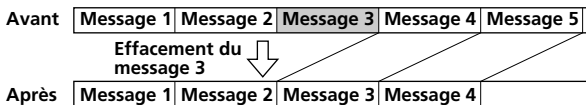

Les messages restants
sont renumérotés.

Caractéristiques

- **Durée d'enregistrement maximale: 127 min. (SP)/339 min. (LP)**
Cet appareil peut être utilisé pour enregistrer des réunions ou des conférences de longue durée.
- **Possibilité d'enregistrer jusqu'à 99 messages dans chacun des 5 dossiers**
- **Fonction d'alarme (page 30)**
Vous pouvez démarrer la lecture d'un message donné à une date et à une heure données au moyen de la fonction d'alarme.
- **Fonction d'enregistrement programmé (page 27)**
Vous pouvez commencer l'enregistrement automatiquement à une date et une heure données.
- **Fonction d'index (page 23)**
Vous pouvez insérer un index à l'endroit voulu en cours d'enregistrement ou de lecture de manière à diviser un message en deux. Vous pouvez également combiner des messages en effaçant l'index.
- **Fonction de lecture répétée (page 16 et 18)**
Cet appareil peut lire un message ou la section sélectionnée de façon répétée.
- **Fonction de recherche facile (page 17)**
Vous pouvez rapidement rechercher un passage (10 secondes avant ou 3 secondes après) et commencer la lecture.
- **Réglage de la vitesse de lecture (page 16)**
Vous pouvez reproduire des messages rapidement ou lentement. Cette fonction s'avère pratique lorsque vous reproduisez un long enregistrement, par exemple une réunion.
- **Fonction VOR avancée (page 13)**
- **Ecrasement et autres fonctions supplémentaires (page 21)**
Vous pouvez écraser un message enregistré après un passage donné ou vous pouvez insérer un nouvel enregistrement après un message enregistré précédemment.
- **Prise pour microphone externe (page 13)**

Etape 1 : Installation des piles

- 1 Faites glisser et soulevez le couvercle du compartiment des piles.

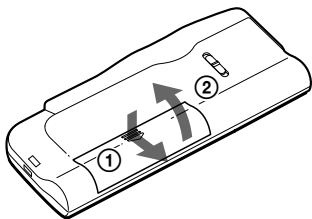

- 2 Introduisez deux piles alcalines LR03 (AAA) en respectant la polarité et refermez le couvercle.

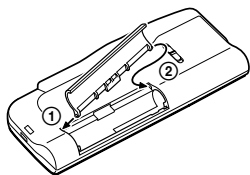
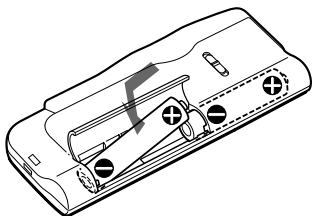



Si le couvercle du compartiment s'enlève accidentellement, remettez-le en place comme illustré ci-contre.

L'écran de réglage de l'horloge apparaît lorsque vous introduisez des piles pour la première fois ou lorsque l'appareil est resté sans piles pendant une certaine période. Reportez-vous aux étapes 2 à 4 de "Etape 2 : Réglage de l'horloge" aux pages 8 et 9 pour régler la date et l'heure.

Remplacement des piles

L'indicateur des piles dans la fenêtre d'affichage signale l'état des piles de la façon suivante.

Lorsque l'indicateur  clignote, remplacez les piles.

Lorsque l'indicateur  clignote, les piles sont vides et l'appareil va cesser de fonctionner.

Autonomie des piles*

En utilisation continue, environ 7,5 heures (SP)/15 heures (LP)
d'enregistrement ou environ 6 heures (SP)/8 heures (LP) de lecture.

- * Avec des piles alcalines Sony LR03 (SG)
- * En mode de lecture via le haut-parleur interne avec la commande VOL réglée sur 4 environ

L'autonomie des piles peut être plus courte selon les conditions d'utilisation de l'appareil.

Remarques

- N'utilisez pas de piles au manganèse dans cet appareil.
- Lorsque vous remplacez les piles, introduisez les nouvelles piles dans un délai de 3 minutes après avoir retiré les piles usagées. Sinon, l'écran de réglage de l'horloge, une date et une heure incorrectes risquent d'apparaître dans la fenêtre d'affichage lorsque vous installez les nouvelles piles. Dans ce cas, recommencez le réglage de la date et de l'heure.
Les messages enregistrés et le réglage de l'alarme restent cependant en mémoire.
- Lorsque vous remplacez les piles, remplacez les deux piles en même temps.
- N'utilisez pas de piles sèches.
- Si vous prévoyez de ne pas utiliser l'appareil pendant une période prolongée, retirez les piles afin d'éviter toute détérioration résultant d'une fuite des piles et de leur corrosion.

Remarque concernant le message "ACCESS"

Lorsque vous insérez les piles, l'indication "ACCESS" peut apparaître dans la fenêtre d'affichage. Ne retirez pas les piles tant que ce message est affiché. Si l'appareil doit traiter une quantité de données excessive, l'indication "ACCESS" peut être affichée pendant un long moment. Ceci ne constitue aucunement un dysfonctionnement de l'appareil. Attendez que le message disparaisse avant de commencer l'opération.

Etape 2 : Réglage de l'horloge

Vous devez régler l'horloge pour utiliser la fonction de réglage de l'alarme ou du programmateur.

L'écran de réglage de l'horloge apparaît lorsque vous introduisez des piles pour la première fois ou lorsque l'appareil est resté sans pile pendant une certaine période. Dans ce cas, passez à l'étape 2.

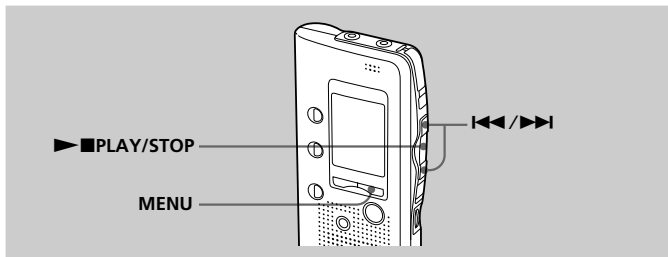

1 Appuyez sur MENU pour activer le mode de menu.

2 Affichez l'écran de réglage de l'horloge.

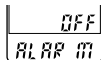

① Appuyez une fois sur **◀◀** pour afficher "SET DATE".

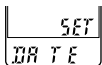

② Appuyez sur **▶▶** pour afficher "SET DATE". Les chiffres des années clignotent.

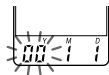

3 Réglez la date.

① Appuyez sur **◀◀** ou **▶▶** pour sélectionner les chiffres des années.

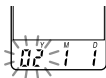

② Appuyez sur **▶▶** pour sélectionner les chiffres des mois.

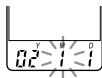

③ Réglez le mois et le jour à la suite, puis appuyez sur **▶▶** pour sélectionner les chiffres des heures.

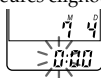

4 Réglez l'heure.

- ① Appuyez sur **◀◀** ou **▶▶** pour sélectionner les chiffres des heures.

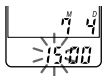

- ② Appuyez sur **▶■** **PLAY/STOP**.
Les chiffres des minutes clignotent.

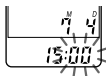

- ③ Réglez les minutes.

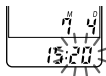

- 5 Appuyez sur **▶■** **PLAY/STOP** au signal.
L'indication "SET DATE" apparaît à nouveau.

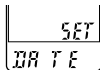

- 6 Appuyez sur **MENU** pour quitter le mode de menu.



Conseil

Cet appareil ne dispose pas de commutateur d'alimentation on/off. L'affichage apparaît toujours.

Enregistrement de messages

Vous pouvez enregistrer jusqu'à 99 messages dans chacun des cinq dossiers (A, B, C, D ou E). Etant donné qu'un nouveau message est automatiquement enregistré à la suite du dernier message enregistré, vous pouvez rapidement démarrer l'enregistrement, sans avoir à rechercher la fin du dernier enregistrement.

Ex.:

Message 1	Message 2	Nouveau message enregistré	Espace blanc
-----------	-----------	----------------------------	--------------

Remarque

Avant de procéder à un enregistrement de longue durée, veillez à installer de nouvelles piles et à vérifier l'indicateur des piles (page 7).

1 Sélectionnez le dossier.

Appuyez plusieurs fois sur FOLDER pour afficher le dossier dans lequel vous souhaitez enregistrer des messages.

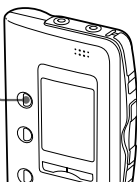

Dossier en cours

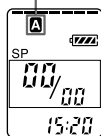

2 Démarrez l'enregistrement.

① Appuyez sur ●REC/STOP.

Indicateur de mémoire résiduelle

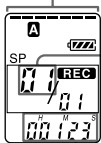

Numéro du message en cours

Affichage du compteur*

② Parlez dans le microphone intégré.

Indicateur OPR (s'allume en rouge pendant l'enregistrement.)

Vous n'avez pas besoin de maintenir la touche ●REC/STOP enfoncée pendant l'enregistrement.

* L'affichage sélectionné avec la touche DISPLAY (page 34) apparaît.

3

Arrêtez l'enregistrement.

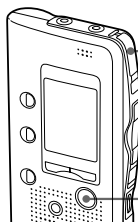

Appuyez à nouveau sur la touche ●REC/STOP.

L'appareil s'arrête au début de l'enregistrement en cours.

■STOP

Si vous ne changez pas de dossier après avoir arrêté l'enregistrement, votre prochain enregistrement se fera dans le même dossier.

Pour arrêter l'enregistrement

Vous pouvez également arrêter l'enregistrement en appuyant sur ■STOP au lieu de ●REC/STOP.

Pour effectuer une pause en cours d'enregistrement

Pour

Procédez comme suit

activer une pause d'enregistrement*

Appuyez sur ■PAUSE. En mode de pause d'enregistrement, l'indicateur OPR clignote en rouge et "PAUSE" clignote dans la fenêtre d'affichage.

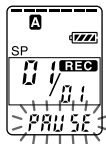

désactiver la pause et reprendre l'enregistrement

Appuyez sur ■PAUSE ou ●REC/STOP. L'enregistrement reprend à partir de cet endroit. (Pour arrêter l'enregistrement après une pause, appuyez sur ■STOP.)

* Une heure après l'activation d'une pause d'enregistrement, la pause est automatiquement désactivée et l'appareil passe en mode d'arrêt.

Enregistrement de messages (suite)

Sélection de la sensibilité du microphone

Voir page 36.

Durée d'enregistrement maximale

Vous pouvez enregistrer jusqu'à 127 minutes en mode SP (lecture standard) et 339 minutes en mode LP (longue durée). Si vous enregistrez des messages à la fois en mode SP et LP, la durée enregistrable varie de 127 à 339 minutes.

L'appareil est réglé par défaut en mode SP. Pour changer de mode d'enregistrement, voir page 36.

Vous pouvez vérifier la durée d'enregistrement restante en sélectionnant le mode d'affichage de la durée d'enregistrement restante. Voir page 34.

Indication de la mémoire résiduelle

En cours d'enregistrement, l'indicateur de mémoire résiduelle diminue par unités.



Lorsque la durée d'enregistrement restante n'est plus que de 5 minutes, la dernière des indications se met à clignoter. Lorsque la durée d'enregistrement restante n'est plus que d'une minute, le mode d'affichage sélectionné (page 34) et l'indication "REMAIN" clignotent alternativement dans la fenêtre d'affichage. Lorsque la mémoire est saturée, l'enregistrement s'arrête automatiquement et l'indication "FULL" clignote dans la fenêtre d'affichage tandis qu'une alarme sonore retentit. Pour poursuivre l'enregistrement, effacez d'abord quelques messages (page 19).

Différentes méthodes d'enregistrement

Démarrage automatique de l'enregistrement au son de la voix — Fonction VOR avancée

Lorsque la fonction VOR (enregistrement activé à la voix) est activée (page 36), l'enregistrement démarre lorsque l'enregistreur détecte un son et s'arrête lorsqu'aucun son n'est perçu.

Remarque

La fonction VOR est affectée par les sons qui vous entourent. Réglez la sensibilité du microphone (SENS) sur H (haute) ou L (basse) (voir page 36). Si l'enregistrement ne s'avère pas satisfaisant après avoir modifié la sensibilité du microphone ou s'il s'agit d'un enregistrement important, réglez VOR sur OFF.

Enregistrement à partir d'un microphone externe ou d'un autre appareil

Raccordez un microphone auto-alimenté par fiche ou tout autre appareil à la prise MIC (PLUG IN POWER).

Lorsque vous raccordez un microphone externe, le microphone intégré est automatiquement coupé. Lorsqu'un microphone auto-alimenté par fiche est raccordé, l'alimentation est automatiquement fournie au microphone par l'enregistreur IC.

Ajout d'un enregistrement

Pour ajouter un enregistrement à un message enregistré précédemment ou pour ajouter un enregistrement par écrasement au cours de la lecture, voir les pages 21 et 22.

Lecture de messages

Pour reproduire un message enregistré précédemment, commencez à partir de l'étape 1.

Pour reproduire un message que vous venez d'enregistrer, commencez à partir de l'étape 3.

1

Sélectionnez le dossier.

Appuyez plusieurs fois sur FOLDER pour afficher le dossier que vous souhaitez reproduire.

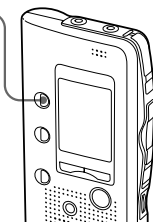

Dossier en cours

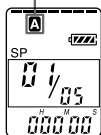

2

Sélectionnez le numéro du message.

Appuyez sur ◀◀ ou ▶▶ pour afficher le numéro du message souhaité.

◀◀ : pour les numéros de messages inférieurs

▶▶ : pour les numéros de messages supérieurs

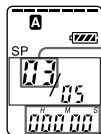
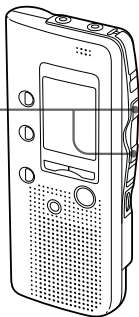

Numéro de message sélectionné

Affichage du compteur*

* L'affichage sélectionné avec la touche DISPLAY (page 34) apparaît.

3

Démarrez la lecture.

- ① Appuyez sur ► ■PLAY/STOP.

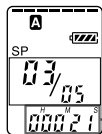

Affichage du compteur (ou mode d'affichage sélectionné)

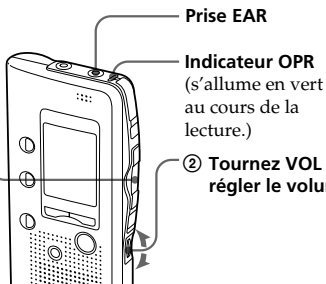

Prise EAR

Indicateur OPR (s'allume en vert au cours de la lecture.)

② Tournez VOL pour régler le volume.

Après avoir lu un message, l'appareil s'arrête au début du message suivant. Lorsque le dernier des messages d'un dossier a été lu, l'appareil s'arrête au début du dernier message.

Pour une écoute individuelle

Raccordez des écouteurs ou un casque d'écoute (non fourni) à la prise EAR. Le haut-parleur intégré est automatiquement déconnecté. Si vous raccordez un casque d'écoute, le son est diffusé par le canal gauche uniquement. Si vous entendez des parasites, nettoyez la fiche du casque d'écoute.

Pour arrêter la lecture

Pour	Procédez comme suit
arrêter au début du message en cours	Appuyez sur ■STOP.
arrêter à l'endroit actuel	Appuyez sur ► ■PLAY/STOP. (fonction de pause de lecture)* Pour reprendre la lecture à partir de cet endroit, appuyez à nouveau sur ► ■PLAY/STOP.

* Vous pouvez également activer une pause de lecture en appuyant sur ■PAUSE au lieu de ► ■PLAY/STOP. L'indicateur OPR clignotera en vert. Au bout d'environ une heure, l'appareil passe en mode d'arrêt en restant au même endroit.

Lecture de messages (suite)

Lecture continue de tous les messages d'un dossier — Lecture continue

Voir page 36.

Autres opérations

Pour	Procédez comme suit
revenir au début du message en cours**	Appuyez une fois sur ◀◀ .***
passer au message suivant**	Appuyez une fois sur ▶▶ .***
revenir aux messages précédents/passer aux messages suivants	Appuyez plusieurs fois sur ◀◀ ou ▶▶ .*** (En mode d'arrêt, maintenez la touche enfoncée pour sauter les messages en continu.)
effectuer une lecture accélérée/au ralenti	Réglez PLAY SPEED sur FAST ou SLOW. Les messages seront lus environ 30% plus vite ou 15% moins vite que la normale.
lire les messages à la vitesse normale	Réglez PLAY SPEED sur NORMAL.

** Si vous avez inséré un signet sur le message, l'appareil s'arrête au niveau du signet.

*** Ces opérations fonctionnent lorsque EASY-S est réglé sur OFF. Concernant les opérations alors que EASY-S est réglé sur ON, voir page 17.

Différentes méthodes de lecture

Lecture répétée d'un message — Lecture répétée

En cours de lecture, appuyez sur la touche **▶■**PLAY/STOP pendant au moins une seconde.

L'indication "↺" est affichée et le message sélectionné est reproduit de manière répétitive.

Pour reprendre la lecture normale, appuyez de nouveau sur la touche **▶■**PLAY/STOP. Pour arrêter la lecture, appuyez sur **■**STOP.

Lecture du début de chaque message — Lecture par balayage

En mode d'arrêt, appuyez sur la touche **▶■**PLAY/STOP pendant au moins une seconde.

L'indication "SCAN" apparaît dans la fenêtre d'affichage et les 5 premières secondes de chaque message du dossier sélectionné sont lues.

Lorsque vous avez trouvé le message souhaité, appuyez sur **▶■**PLAY/STOP. Le message est alors lu jusqu'à la fin.

Recherche vers l'avant/l'arrière en cours de lecture (Cue/Review)

Pour effectuer une recherche vers l'avant, maintenez la touche ►► enfoncée en cours de lecture et relâchez-la à l'endroit où vous voulez reprendre la lecture.

Pour rechercher vers l'arrière, maintenez la touche ◄◄ enfoncée en cours de lecture et relâchez-la à l'endroit où vous voulez reprendre la lecture.

L'appareil effectue une recherche à vitesse lente (par unités de 4 secondes) en diffusant le son de la lecture. Cette recherche est pratique pour vérifier un mot avant ou après un passage donné.

Si vous maintenez la touche ►► ou ◄◄ enfoncée, l'appareil commence la recherche à grande vitesse.

L'appareil s'arrête 2 secondes entre chaque message.

En mode de recherche vers l'avant/l'arrière, le compteur s'affiche, quel que soit le réglage du mode d'affichage (page 34).

Vous pouvez effectuer une recherche vers l'avant ou vers l'arrière en mode de pause de lecture. L'appareil revient en mode de pause de lecture lorsque vous relâchez la touche ►► ou ◄◄.

📌 Conseil

Si la lecture accélérée est maintenue jusqu'à la fin du dernier message, l'indication "END" clignote pendant 5 secondes et l'indicateur OPR s'allume en vert. (Vous ne pouvez pas entendre le son de la lecture.) Si vous maintenez la touche ◄◄ enfoncée alors que l'indication "END" clignote, les messages sont lus rapidement et la lecture normale démarre à l'endroit où vous relâchez la touche.

Lorsque l'indication "END" cesse de clignoter et que l'indicateur OPR est désactivé, l'appareil s'arrête au début du dernier message.

Si le dernier message est long et que vous souhaitez démarrer la lecture à un autre endroit de ce message, maintenez la touche ►► enfoncée pour lire le message jusqu'à la fin, puis appuyez sur ◄◄ lorsque l'indication "END" clignote pour revenir à l'endroit voulu.

(Pour les autres messages, passez au début du message suivant et activez la lecture vers l'arrière jusqu'au passage souhaité.)

Localiser rapidement l'endroit d'où vous voulez commencer la lecture (Easy Search)

Lorsque la fonction EASY-S est réglée sur ON (page 36), vous pouvez rapidement localiser l'endroit où vous voulez commencer la lecture en appuyant plusieurs fois sur ►► ou ◄◄ pendant la lecture ou la pause de lecture.

Vous pouvez revenir en arrière de 3 secondes environ en appuyant une fois sur la touche ◄◄ ou vous pouvez avancer de 10 secondes environ en appuyant sur la touche ►►. Cette fonction est utile pour localiser un passage dans un enregistrement de longue durée.

Lecture répétée de la section spécifiée — Lecture répétée de la section A-B

Lors de la lecture d'un message, vous pouvez définir le point de départ (A) et le point final (B) d'une section que vous voulez écouter plusieurs fois.

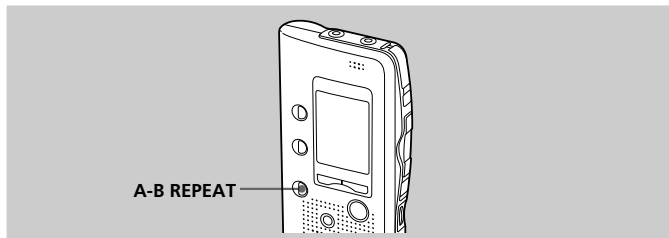

1 En cours de lecture, appuyez brièvement sur la touche A-B REPEAT.

Le point de départ (A) de la section que vous voulez écouter de façon répétée est défini. L'indication "A-B" clignote.

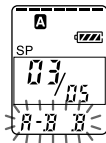

2 En cours de lecture, appuyez brièvement sur la touche A-B REPEAT.

Le point final (B) de la section est défini.

L'indication "A-B" est affichée et la section spécifiée est lue de façon répétée.

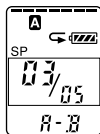

Pour reprendre la lecture normale

Appuyez sur ►■PLAY/STOP.

Pour arrêter la lecture répétée de la section A-B

Appuyez sur ■STOP.

Remarques

- Vous ne pouvez pas définir de lecture répétée de la section A-B pour une section qui s'étend sur deux messages ou plus.
- Si vous ne définissez pas le point final (B), il sera automatiquement défini à la fin (ou au début) du message.

Effacement de messages

Vous pouvez effacer les messages enregistrés un par un ou vous pouvez effacer tous les messages d'un dossier en même temps. Attention, lorsqu'un enregistrement a été effacé, il n'est plus possible de le restaurer.

Effacement de messages un par un

Lorsqu'un message est effacé, les autres messages sont avancés et renumérotés de façon à ne pas laisser d'espace entre les messages.

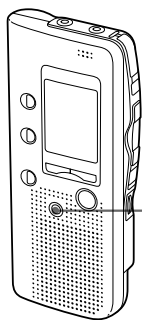
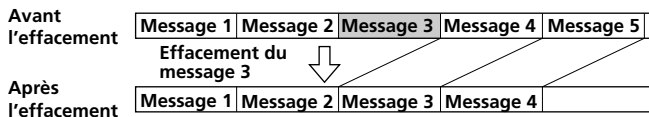

- 1 Appuyez sur ERASE pendant la lecture du message que vous voulez effacer ou appuyez sur ERASE pendant au moins une seconde en mode d'arrêt. Un bip sonore retentit et le numéro du message ainsi que l'indication "ERASE" clignotent pendant que les 5 premières et les 5 dernières secondes du message sont reproduites 10 fois.

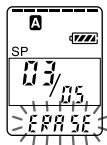

- 2 Appuyez sur ERASE pendant la lecture du message. Le message est effacé et les autres messages sont renumérotés. (Par exemple, si vous effacez le message 3, le message 4 devient le message 3. Lorsque l'effacement est terminé, l'appareil s'arrête au début du message suivant.)

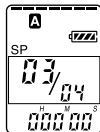

Pour annuler l'effacement

Appuyez sur ■STOP avant l'étape ②.

Suite

Effacement de messages (suite)

Pour effacer d'autres messages

Répétez les étapes ① et ②.

Pour effacer partiellement un message

Divisez d'abord le message en insérant un index (voir page 23), puis suivez les étapes de la page 19 pour effacer le message.

Effacement de tous les messages d'un dossier

ex. :

Dossier A

Message 1	Message 2	Message 3	Espace
-----------	-----------	-----------	--------

Dossier B

Message 1	Message 2	Message 3
-----------	-----------	-----------



Espace

Message 1	Message 2	Message 3
-----------	-----------	-----------

- ① Appuyez sur **FOLDER** pour sélectionner le dossier que vous voulez effacer.

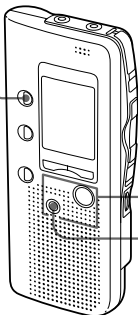

- ② En maintenant la touche **STOP** enfoncée, appuyez sur **ERASE** pendant au moins une seconde.

L'indication "ALL ERASE" clignote pendant 10 secondes.

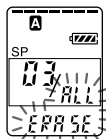

- ③ Pendant que l'affichage clignote, appuyez sur **ERASE**.

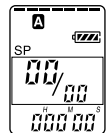

Pour annuler l'effacement

Appuyez sur **STOP** avant l'étape ③.

Ajout d'un enregistrement

Ajout d'un enregistrement à un message enregistré précédemment

Vous pouvez ajouter un enregistrement au message en cours de lecture. L'enregistrement ajouté sera placé après le message en cours et considéré comme une partie de ce message.

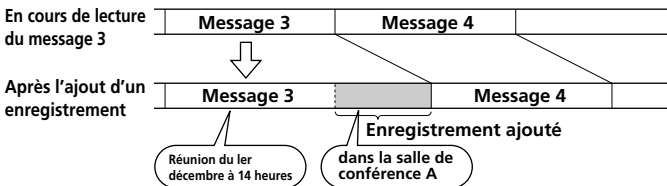
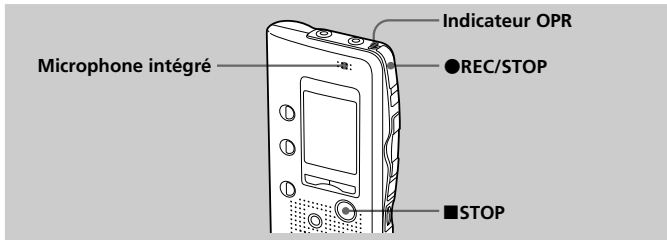

- 1** En cours de lecture, appuyez sur la touche **● REC/STOP** pendant au moins une seconde.

L'indicateur REC apparaît et l'indication "ADD" clignote trois fois dans la fenêtre d'affichage.

L'indicateur OPR devient rouge.

Le nouvel enregistrement est ajouté à la fin du message en cours.

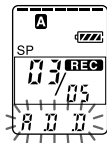

- 2** Appuyez sur **● REC/STOP** ou **■ STOP** pour arrêter l'enregistrement.

Suite

Ajout d'un enregistrement (suite)

Ajout d'un enregistrement par écrasement de données pendant la lecture

Vous pouvez ajouter un enregistrement écrasant des données après le passage sélectionné d'un message enregistré. La partie du message suivant le passage sélectionné est supprimée.

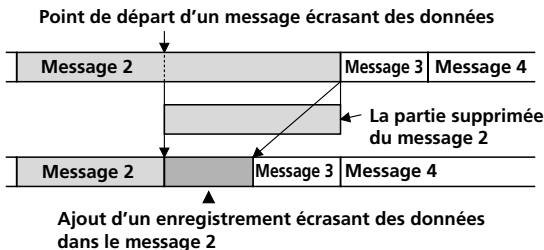

1 En cours de lecture, appuyez brièvement sur **●REC/STOP**.

L'indication "OVER" clignote dans la fenêtre d'affichage et l'indicateur OPR clignote en rouge.

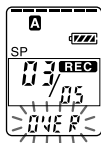

2 Appuyez sur **●REC/STOP** pour commencer l'enregistrement.

L'indication "REC" est affichée et l'indicateur OPR devient rouge.

3 Appuyez sur **■STOP** pour arrêter l'enregistrement.

Remarques

- Le message ajouté sera enregistré dans le même mode d'enregistrement (SP ou LP ; voir page 36) que le message d'origine, sans tenir compte du réglage actuel du mode d'enregistrement.
- Vous ne pouvez pas écraser de données si la mémoire résiduelle de l'enregistreur IC n'est pas suffisante. Pour plus de détails, voir "Dépannage", page 38.

Division d'un message en deux/ Combinaison de messages — Fonction d'index

Vous pouvez diviser un message en insérant un index ou combiner des messages en supprimant un index.

Vous pouvez insérer un index (voir ci-dessous), pendant l'enregistrement et la lecture de messages. Vous pouvez effacer un index en mode d'arrêt (voir page 25).

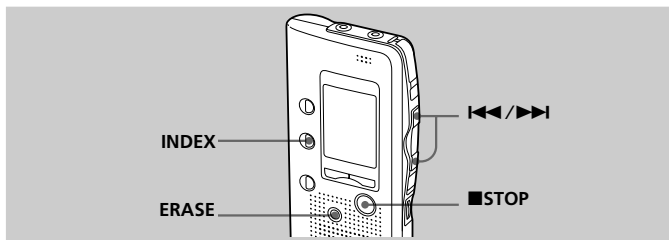

Division d'un message par insertion d'un index

Vous pouvez insérer un index dans un message en cours d'enregistrement ou de lecture.

La division d'un message vous permet de retrouver rapidement l'endroit que vous voulez écouter dans le cas d'un enregistrement de longue durée, par exemple une réunion.

Lorsque vous insérez un index, les numéros de messages augmentent de la façon suivante.

Avant
l'insertion
d'un index

Message 1	Message 2	Message 3	Message 4
	↓ ▲ Insertion d'un index.		

Après
l'insertion
d'un index

Message 1	Message 2	Message 3	Message 4	Message 5
-----------	-----------	-----------	-----------	-----------

Le premier point à l'ordre du jour est...

Nous allons à présent passer au sujet suivant.

Les numéros des messages augmentent.

Suite

Division d'un message en deux/Combinaison de messages — Fonction d'index (suite)

Insertion d'un index en cours d'enregistrement

Pendant l'enregistrement d'un message, appuyez sur INDEX à l'endroit où vous voulez effectuer une division.

Le nouveau numéro de message clignote trois fois à l'endroit où vous avez appuyé sur INDEX. Le message est divisé en deux messages, mais ces deux messages sont enregistrés sans coupure.

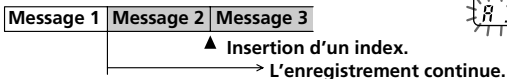
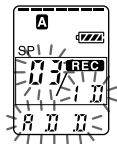

Conseil

Vous pouvez insérer un index en mode de pause d'enregistrement (page 13).

Insertion d'un index en cours de lecture

Pendant la lecture d'un message, appuyez sur INDEX à l'endroit où vous voulez effectuer une division.

Le message est divisé en deux et le nouveau numéro de message clignote trois fois.

Un index est inséré et les numéros d'index suivants augmentent d'une unité.

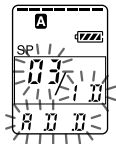

Conseil

Vous pouvez insérer un index après avoir activé une pause de lecture à l'aide de la touche **II**PAUSE (page 15).

Lecture du message que vous avez identifié avec un index

Appuyez sur la touche **II**◀ ou ▶**II** pour afficher le numéro de message puisque chacun des messages divisés porte un numéro de message.

Pour lire les messages divisés en continu

Réglez la fonction "CONT" sur "ON" comme décrit dans la section "Modification des réglages", page 36.

Combinaison de messages en effaçant un index

Vous pouvez combiner deux messages en un seul en effaçant un index.

Message 1	Message 2	Message 3	Message 4	Message 5
	↓	▲ Effacement d'un index.		
Message 1	Message 2	Message 3	Message 4	

Les numéros des messages
diminuent d'une unité.

En mode d'arrêt, appliquez la procédure suivante :

- 1 Appuyez sur la touche ◀◀ ou ▶▶ pour afficher le numéro du second des deux messages que vous souhaitez combiner.
- 2 En appuyant sur INDEX, appuyez sur ERASE pendant au moins une seconde.
"ID ERASE" clignotera pendant 10 secondes.
- 3 Appuyez sur ERASE pendant que l'affichage clignote.
Les deux messages sont combinés en un seul et les messages sont ensuite renumérotés comme illustré ci-dessus.

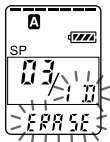

Pour annuler l'effacement

Appuyez sur ■STOP avant l'étape 3.

Remarques

- Après avoir combiné des messages en effaçant un index, le dernier réglage d'alarme du message sera supprimé.
- En raison du système d'enregistrement de l'enregistreur IC, il est possible que vous ne puissiez pas insérer ou supprimer un index dans certains cas (page 41).

Déplacement de messages vers un autre dossier — Fonction de déplacement

Vous pouvez déplacer les messages enregistrés vers un autre dossier.

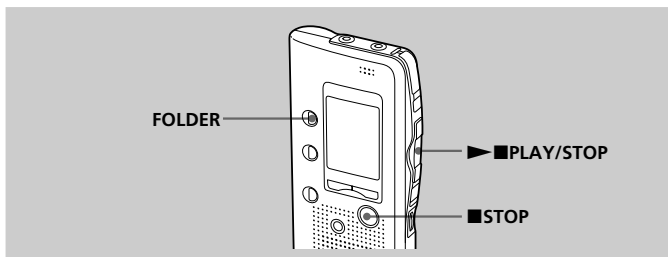

Exemple : Déplacement du message 3 du dossier A au dossier C

- 1** Démarrez la lecture du message que vous voulez déplacer.



- 2** Pendant la lecture du message, appuyez sur FOLDER pour faire clignoter l'indication du dossier vers lequel vous souhaitez déplacer le message (C dans ce cas).

Les 5 premières et les 5 dernières secondes du message sont reproduites 10 fois, pendant que l'indication du dossier et "MOVE" clignotent.

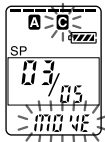

- 3** Appuyez sur ► ■PLAY/STOP.

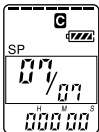

Pour annuler le déplacement du/des message(s)

Appuyez sur ■STOP avant l'étape 3.

Remarque

La fonction de déplacement ne duplique pas les messages dans un autre dossier. Lorsque vous déplacez un message vers un autre dossier, il est supprimé de son dossier de départ.

(Exemple : lorsque le dossier C contient 6 messages)

►Autres fonctions

Commencer l'enregistrement à une heure donnée — Enregistrement programmé

Vous pouvez commencer l'enregistrement à une heure donnée.

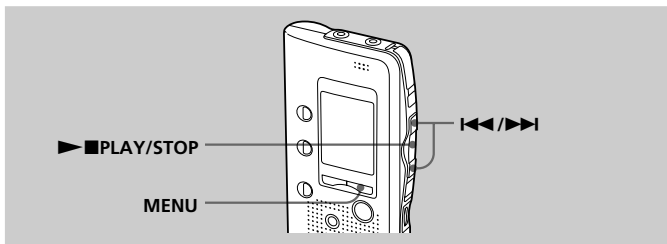

1 Affichez l'écran de réglage du programmeur.

① Appuyez sur MENU.

L'appareil est en mode de menu et l'indication "ALARM" est affichée.

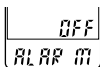

② Appuyez plusieurs fois sur ◀◀ ou ▶▶ pour afficher l'indication "TIMER", puis appuyez sur ►■PLAY/STOP.

L'indication "OFF" commence à clignoter.



Remarque

Le programmeur ne peut pas être réglé si l'horloge n'a pas été réglée.

③ Appuyez sur ◀◀ ou ▶▶ pour faire clignoter "ON".



④ Appuyez sur ►■PLAY/STOP.

"START" apparaît pendant une seconde, puis "DATE" clignote dans la fenêtre d'affichage.



Suite

Commencer l'enregistrement à une heure donnée — Enregistrement programmé (suite)

2 Réglez la date de début de l'enregistrement.

• pour commencer l'enregistrement à une date donnée

- ① Appuyez sur ►■PLAY/STOP pendant que "DATE" clignote.
- ② Appuyez sur ◀◀ ou ▶▶ pour sélectionner le chiffre des années, puis appuyez sur ►■PLAY/STOP.
- ③ Sélectionnez le chiffre des mois et celui des jours de la même façon.

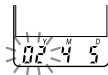

• pour effectuer un enregistrement une fois par semaine

Appuyez sur ◀◀ ou ▶▶ pour sélectionner le jour de la semaine.



• pour effectuer un enregistrement à la même heure chaque jour

Appuyez sur ◀◀ ou ▶▶ pour sélectionner "DAILY", puis appuyez sur ►■PLAY/STOP.



3 Réglez l'heure de début de l'enregistrement.

- ① Appuyez sur ◀◀ ou ▶▶ pour sélectionner le chiffre des heures, puis appuyez sur ►■PLAY/STOP.
- ② Appuyez sur ◀◀ ou ▶▶ pour sélectionner le chiffre des minutes, puis appuyez sur ►■PLAY/STOP.

L'indication "END" apparaît pendant une seconde, puis le chiffre des heures de la fin de l'enregistrement clignote dans la fenêtre d'affichage.

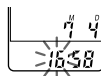

4 Répétez l'étape 3 pour régler l'heure de fin de l'enregistrement.

5 Sélectionnez le mode d'enregistrement.

Appuyez sur ◀◀ ou ▶▶ pour sélectionner "SP" ou "LP", puis appuyez sur ►■PLAY/STOP.



6 Appuyez sur MENU pour quitter le mode de menu.

L'affichage redevient normal et "⌚" apparaît.

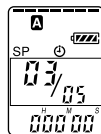

L'enregistrement commencera automatiquement à l'heure fixée.



“” clignote dans la fenêtre d'affichage pendant l'enregistrement.

L'appareil s'arrête automatiquement au début du message qui vient d'être enregistré lorsque l'enregistrement est terminé.



Pour arrêter l'enregistrement programmé

Appuyez sur .

Pour modifier le réglage du programmeur

Appuyez sur  ou  aux étapes 2, 3 ou 4, page 28, pour modifier l'année, le mois, le jour ou l'heure, puis appuyez sur .

Pour annuler le réglage de l'enregistrement programmé

Sélectionnez “OFF” aux étapes 1-, page 27, puis appuyez sur .

Remarques

- Il est impossible de régler le programmeur pour enregistrer plus d'un message.
- Lorsque l'enregistrement programmé commence, le mode d'enregistrement sélectionné à l'étape 5 est automatiquement sélectionné. Lorsque l'enregistrement est terminé, le mode d'enregistrement redevient celui du réglage initial.
- Assurez-vous que la durée d'enregistrement restante est suffisante pour l'enregistrement programmé. Vous ne pouvez pas régler le programmeur si la longueur de l'enregistrement programmé dépasse la durée d'enregistrement restante. Cependant, dans le cas d'un enregistrement hebdomadaire ou quotidien, vous pouvez régler le programmeur si la durée d'enregistrement restante est supérieure au premier enregistrement et l'enregistrement programmé s'arrête à la fin de la durée d'enregistrement de l'enregistreur IC pour le deuxième enregistrement et les suivants.
- Si 99 messages ont été enregistrés dans le dossier sélectionné ou si la mémoire est pleine, l'enregistrement programmé ne démarrera pas.
- Si le programmeur doit commencer l'enregistrement avant 23:59 et le terminer après 0:00, l'enregistrement s'arrêtera le jour suivant.
- Si l'heure de début du programmeur se situe pendant la lecture avec alarme, la lecture s'arrête et l'enregistrement programmé commence.
- Lorsque l'heure de début de l'enregistrement programmé arrive pendant une autre opération que l'enregistrement, l'opération s'arrête et l'enregistrement programmé commence.

Lorsque l'heure de début de l'enregistrement programmé arrive pendant un enregistrement, l'enregistrement continue et l'enregistrement programmé ne commence pas.

Lecture d'un message à une heure donnée avec une alarme

Vous pouvez activer une alarme sonore et démarrer la lecture d'un message à une heure donnée. Vous pouvez régler la lecture du message à une date donnée, une fois par semaine ou à la même heure chaque jour.

Vous pouvez également activer l'alarme sonore sans lire de message.

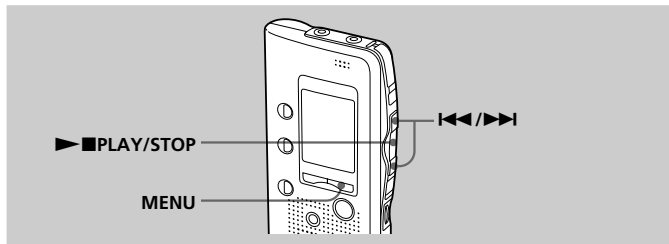

1 Sélectionnez le message que vous voulez lire.

(voir les étapes 1 et 2 page 14.)



2 Appuyez sur MENU.

L'indication "ALARM OFF" s'affiche.

(Si "ALARM ON" s'affiche, l'alarme a été programmée).



Remarque

L'alarme ne peut pas être réglée si l'horloge n'a pas été réglée.
ou si aucun message n'a été enregistré dans le dossier sélectionné.

3 Réglez l'alarme sur ON.

① Appuyez sur
▶■.



② Appuyez sur ◀◀
ou ▶▶ pour faire
clignoter "ON".

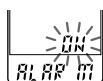

③ Appuyez sur
▶■.

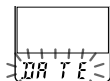

4 Réglez la date de l'alarme.

• pour commencer la lecture à une date donnée

- ① Appuyez sur **▶■** pendant que "DATE" clignote.
- ② Appuyez sur **◀◀** ou **▶▶** pour sélectionner le chiffre des années, puis appuyez sur **▶■**.
- ③ Sélectionnez le chiffre des mois et celui des jours de la même façon.

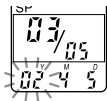

• pour effectuer une lecture une fois par semaine

Appuyez sur **◀◀** ou **▶▶** pour sélectionner le jour de la semaine, puis appuyez sur **▶■**.

• pour effectuer une lecture à la même heure chaque jour

Appuyez sur **◀◀** ou **▶▶** pour sélectionner "DAILY", puis appuyez sur **▶■**.

5 Réglez l'heure de l'alarme.

- ① Appuyez sur **◀◀** ou **▶▶** pour sélectionner le chiffre des heures, puis appuyez sur **▶■**.
- ② Sélectionner les chiffres des minutes, puis appuyez sur **▶■**.

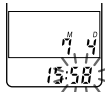
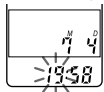

- ## 6 Appuyez sur **◀◀** ou **▶▶** pour sélectionner "B-PLAY" (la lecture commencera avec une alarme) ou "B-ONLY" (seule une alarme retentira).

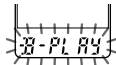

- ## 7 Appuyez sur **▶■** PLAY/STOP.

Le réglage est terminé.

- ## 8 Appuyez sur MENU pour quitter le mode de menu.

L'affichage revient à la normale.

"(☎)" est affiché lorsque le numéro du message pour lequel l'alarme est réglée est sélectionné.

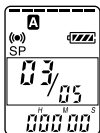

Suite

Lecture d'un message à une heure donnée avec une alarme (suite)

A l'heure réglée, l'alarme retentira pendant environ 10 secondes et le message sélectionné sera lu. (Si "B-ONLY" a été sélectionné à l'étape 6, seule l'alarme retentira.)

Lorsque la lecture se termine, l'appareil s'arrête automatiquement au début de ce message.

Pour écouter le même message une nouvelle fois

Appuyez sur ►■PLAY/STOP. Le même message est lu à partir du début.

Pour arrêter l'alarme avant le début de la lecture

Appuyez sur ■STOP tandis que l'alarme retentit. Vous pouvez l'arrêter même si la fonction HOLD est activée.

Pour annuler le réglage de l'alarme

Appuyez sur ◀◀ ou ▶▶ pour faire clignoter "OFF" à l'étape 3, page 30, puis appuyez sur ►■PLAY/STOP.

Pour modifier la date et l'heure de l'alarme

Suivez les étapes 1 à 3 page 30. Lorsque la date de l'alarme est affichée, suivez les étapes 4 à 7 page 31 pour modifier la date de l'alarme et l'heure.

Remarques

- Si vous essayez de programmer l'alarme pour lire un message à une heure précédemment programmée pour un autre message, l'indication "PRE SET" est affichée pour empêcher de nouveaux réglages.
- Si l'heure de programmation l'alarme se situe pendant la lecture d'un autre message avec alarme, la lecture s'arrête et le nouveau message est reproduit.
- Si l'heure de début de l'enregistrement programmé se situe au cours de la lecture avec alarme, la lecture s'arrête et l'enregistrement programmé commence.
- Si l'heure de programmation de l'alarme se situe pendant un enregistrement, l'alarme retentit après la fin de l'enregistrement et "●" clignote.
- Si plusieurs heures de programmation d'alarme se situent pendant l'enregistrement, seul le premier message est lu.
- Si l'heure de programmation de l'alarme se situe alors que l'appareil se trouve en mode de menu, l'alarme retentit et le mode de menu est désactivé.
- Si vous effacez le message pour lequel vous avez programmé une alarme, le réglage de l'alarme est désactivé.
- Si vous insérez un index dans le message pour lequel vous avez réglé l'alarme, la lecture s'arrêtera au niveau de l'index.
- Si vous effacez l'index dans le message pour lequel vous avez programmé une alarme, le réglage de l'alarme est désactivé.
- Vous pouvez régler le volume de lecture à l'aide de la commande VOL.
- Si l'heure de programmation de l'alarme survient pendant une procédure d'effacement, l'alarme retentit pendant 10 secondes après la fin de l'effacement et la lecture commence.
- Le réglage de l'alarme n'est pas désactivé lorsque la lecture d'un message avec alarme programmée se termine. Pour désactiver le réglage de l'alarme, voir ci-dessus.

Prévention des manipulations accidentelles — Fonction HOLD

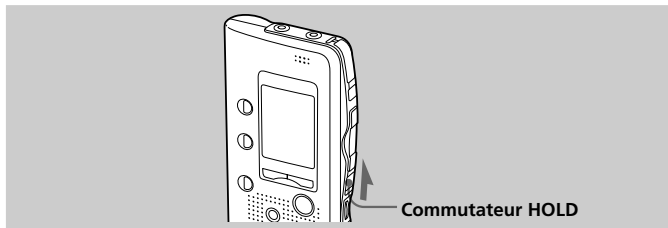

Faites glisser le commutateur HOLD dans le sens de la flèche. L'indication "HOLD" clignote trois fois pour indiquer que toutes les fonctions des touches sont verrouillées.

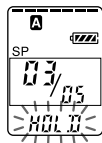

Pour désactiver la fonction HOLD, faites simplement glisser le commutateur HOLD dans le sens opposé à la flèche.

Remarque

Si la fonction HOLD est activée durant un enregistrement, vous devez désactiver la fonction HOLD avant de pouvoir arrêter l'enregistrement.

Conseil

Même si la fonction HOLD est activée, vous pouvez arrêter la lecture avec alarme. Pour arrêter l'alarme ou la lecture, appuyez sur ■STOP.

Sélection du mode d'affichage

Vous pouvez sélectionner le mode d'affichage pour les modes d'arrêt, d'enregistrement et de lecture. (Si vous ne manipulez pas l'appareil pendant plus de 3 secondes en mode d'arrêt, la fenêtre d'affichage indique l'heure, quel que soit le réglage du mode d'affichage.)

Le mode d'affichage change comme suit, chaque fois que vous appuyez sur DISPLAY :

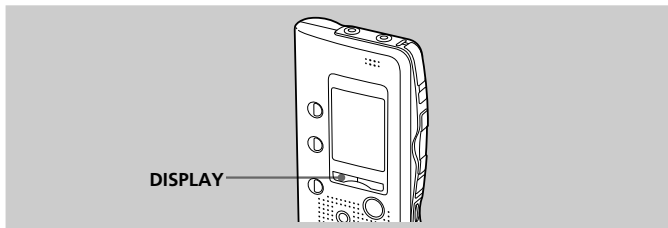

Compteur :

Durée de lecture/
d'enregistrement
écoulée d'un
message

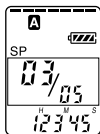

Durée d'enregistrement restante :

La durée d'enregistrement
restante est affichée
pendant
l'enregistrement ou en
mode d'arrêt.
En cours de lecture, la
durée restante du
message est affichée.

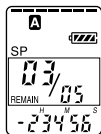

Heure d'enregistrement :

La date et l'heure
du message en
cours ont été
enregistrées.
(Si l'horloge n'a
pas été réglée,
"- -: -" sera
affiché.)

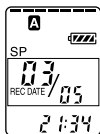

Date d'enregistrement :

La date du message
en cours a été
enregistrée.
(Si l'horloge n'a
pas été réglée,
"- -Y- -M- -D" sera
affiché.)

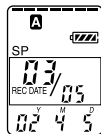

Organigramme des menus

Appuyez sur MENU pour activer le mode de menu.

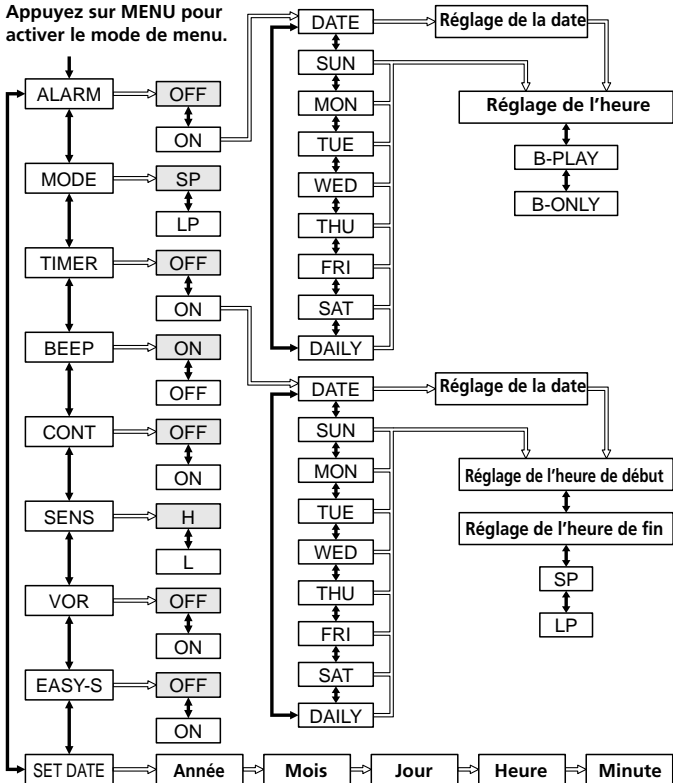

 : Réglage initial

 : Appuyez sur ►■PLAY/STOP pour passer à l'étape suivante.

 : Appuyez sur ◀◀ ou ▶▶ pour effectuer la sélection.

Autres fonctions

Modification des réglages

Suivez l'organigramme des menus page 35.

- ① Appuyez sur **MENU** pour activer le mode de menu.
- ② Appuyez sur **◀◀** ou **▶▶** pour sélectionner l'option, puis appuyez sur **▶■PLAY/STOP**.
- ③ Appuyez sur **◀◀** ou **▶▶** pour sélectionner le mode, puis appuyez sur **▶■PLAY/STOP** pour valider le réglage.

● Réglage de l'alarme (ALARM)

Voir page 30.

● Enregistrement programmé (TIMER)

Voir page 27.

● Mode d'enregistrement (MODE)

SP : vous pouvez enregistrer jusqu'à 127 minutes avec un son de meilleure qualité.

LP : vous pouvez enregistrer jusqu'à 339 minutes.

● Bip sonore (BEEP)

BEEP ON : un bip sonore indiquera que l'opération a été acceptée.

BEEP OFF : aucun bip sonore ne retentira sauf pour l'alarme et le programmeur.

● Lecture continue (CONT)

CONT ON : vous pouvez effectuer une lecture continue de tous les messages d'un dossier.

CONT OFF : la lecture s'arrête à la fin de chaque message.

● Sensibilité du microphone (SENS)

H (haute) : pour enregistrer une réunion ou dans un local tranquille et/ou spacieux.

L (basse) : pour enregistrer en dictée ou dans un endroit bruyant.

● VOR (enregistrement activé à la voix) (VOR)

VOR ON : l'enregistrement démarre lorsque l'enregistreur détecte un son et s'arrête lorsqu'aucun son n'est perçu.

VOR OFF : l'enregistreur continue d'enregistrer qu'un son soit perçu ou non.

● Recherche facile (EASY-S)

EASY-S ON : vous pouvez revenir en arrière d'environ 3 secondes en appuyant sur la touche **◀◀** ou avancer de 10 secondes environ en appuyant sur la touche **▶▶**.

EASY-S OFF : vous pouvez revenir au début du message en appuyant sur la touche **◀◀**, ou avancer au début du message suivant en appuyant sur la touche **▶▶**.

● Réglage de l'horloge (SET DATE)

Voir page 8.

Précautions

Alimentation

- Faites uniquement fonctionner l'appareil sur une tension de 3 V CC. Utilisez deux piles alcalines LR03 (AAA).

Sécurité

- Ne faites pas fonctionner l'appareil pendant la conduite d'une voiture, d'une bicyclette ou de tout véhicule motorisé.

Manipulation

- Ne laissez pas l'appareil à proximité d'une source de chaleur ou dans un endroit exposé au rayonnement direct du soleil, à de la poussière en excès ou à des chocs mécaniques.
- Si des solides ou des liquides venaient à pénétrer à l'intérieur de l'appareil, retirez-en les piles et faites-le vérifier par le personnel qualifié avant de le remettre en service.

Bruits

- Des bruits parasites peuvent se faire entendre si l'appareil est placé à proximité d'une source d'alimentation secteur, d'une lampe fluorescente ou d'un téléphone mobile durant l'enregistrement ou la lecture.
- Il se peut que des bruits parasites soient enregistrés si quelque chose, comme votre doigt par exemple, touche ou frotte accidentellement l'appareil pendant l'enregistrement.

Entretien

- Pour nettoyer l'extérieur, utilisez un chiffon doux légèrement imprégné d'eau. N'utilisez pas d'alcool, de benzine ni de diluant.

Gardez les cartes de crédit individuelles à code magnétique, les montres mécaniques, etc., à l'écart de l'appareil afin d'éviter tout dommage sous l'effet de l'aimant intégré dans le haut-parleur.

Si vous avez des questions ou des problèmes concernant cet appareil, consultez votre revendeur Sony.

Sauvegardes recommandées

Pour éviter tout risque de perte de données à la suite d'une opération accidentelle ou d'un dysfonctionnement de l'enregistreur IC, nous vous conseillons d'enregistrer une copie de sauvegarde de vos messages sur une platine à cassette, sur un ordinateur, etc.

Dépannage

Avant d'emmener l'appareil pour une réparation, effectuez les contrôles suivants. Si le problème persiste après avoir effectué ces vérifications, consultez votre revendeur Sony le plus proche.

Symptôme	Remède
L'appareil ne fonctionne pas.	<ul style="list-style-type: none">• Les piles n'ont pas été installées en respectant la polarité.• Les piles sont faibles.• Les touches ont été verrouillées à l'aide du commutateur HOLD. (Si vous appuyez sur n'importe quelle touche, l'indication "HOLD" clignotera trois fois.)
Aucun son n'est diffusé par le haut-parleur.	<ul style="list-style-type: none">• Les écouteurs ou le casque d'écoute sont raccordés.• Le volume est au minimum.
L'indication "FULL" est affichée et vous ne pouvez pas commencer l'enregistrement.	<ul style="list-style-type: none">• La mémoire est saturée. Supprimez quelques messages. Voir page 19.• 99 messages ont été enregistrés dans le dossier sélectionné. Sélectionnez un autre dossier ou effacez quelques messages. Voir page 19.
Vous ne pouvez pas écraser de message.	<ul style="list-style-type: none">• La mémoire résiduelle est insuffisante. L'élément écrasé sera supprimé après la fin de l'enregistrement. Par conséquent, vous ne pouvez effectuer un écrasement que dans la limite de la durée d'enregistrement restante.
Des bruits parasites sont audibles.	<ul style="list-style-type: none">• Quelque chose, par exemple votre doigt, a touché ou frotté accidentellement l'appareil pendant l'enregistrement.• L'appareil a été placé à proximité d'une source d'alimentation secteur, d'une lampe fluorescente ou d'un téléphone mobile durant l'enregistrement ou la lecture.• La fiche du microphone raccordé était souillée lors de l'enregistrement. Nettoyez la fiche.• La fiche des écouteurs/du casque d'écoute est sale. Nettoyez la fiche.

Symptôme	Remède
Le niveau d'enregistrement est faible.	• "L" est sélectionné dans le mode SENS. Sélectionnez "H" (voir page 36).
L'enregistrement est interrompu.	• La fonction VOR avancée (page 13) est activée. Réglez le mode VOR sur "OFF".
Le niveau d'enregistrement est instable (lors de l'enregistrement de musique, etc.)	• Cet appareil est conçu pour ajuster automatiquement le niveau d'enregistrement pendant l'enregistrement de réunions, etc. et il ne convient pas à l'enregistrement de musique.
La vitesse de lecture est trop rapide ou trop lente.	• Réglez le sélecteur PLAY SPEED sur "NORMAL" (voir page 16).
L'indication "--:--" est affichée.	• Vous n'avez pas réglé l'horloge (voir page 8).
L'indication "--Y--M--D" ou "--:--" est affichée dans l'écran REC DATE.	• La date de l'enregistrement ne sera pas affichée si vous avez enregistré le message alors que l'horloge n'était pas réglée.
L'indication "PRE SET" est affichée et vous ne pouvez pas régler l'alarme ni le programmeur.	• Vous ne pouvez pas régler l'alarme ni l'heure à une date et une heure préalablement programmées pour un autre message.
La lumière de la fenêtre d'affichage ne s'allume pas.	• L'effet de contre-jour dans la fenêtre d'affichage peut être réduit dans un endroit clair.
L'autonomie des piles est faible.	• L'autonomie des piles peut être réduite selon le fonctionnement de l'appareil.
L'appareil ne fonctionne pas correctement.	• Retirez les piles et réinsérez-les.

Notez que les messages enregistrés peuvent être effacés lors d'une opération d'entretien ou de réparation.

Suite

Dépannage (suite)

Messages d'erreur

Messages d'erreur	Cause/Remède
"PRE SET"	• Vous avez réglé l'alarme pour lire un message ou vous avez réglé le programmateur pour commencer l'enregistrement à une date et à une heure préalablement programmées pour un autre message. Modifiez le réglage de l'alarme ou de l'enregistrement programmé.
"BACK-D"	• Vous définissez l'alarme ou l'heure d'enregistrement alors que l'heure est déjà passée. Vérifiez-la et réglez la date et l'heure appropriées.
"NO ERASE"	• Vous ne pouvez pas effacer un index pour combiner des messages de différents modes d'enregistrement.
"NO DATA"	• Le dossier sélectionné ne comporte pas de messages. Vous ne pouvez donc pas régler l'alarme, etc.
"SET DATE"	• Si vous ne réglez pas la date et l'heure, vous ne pouvez pas effectuer le réglage de l'alarme ou de l'enregistrement programmé. Pour régler la date et l'heure, voir page 8.
"ID FULL"	• Lorsqu'il y a déjà 99 messages dans le dossier sélectionné ou lorsque la mémoire résiduelle de l'enregistreur IC n'est pas suffisante, vous ne pouvez pas ajouter d'index. Effacez certains messages avant d'insérer un index.
"FULL"	• La mémoire résiduelle de l'enregistreur IC n'est pas suffisante. Effacez certains messages avant de commencer l'enregistrement.
"ACCESS"	• Vous avez inséré les piles. Attendez que le message disparaisse avant de commencer l'opération.

Limites du système

Il existe des limites du système pour l'enregistreur IC. Les troubles mentionnés ci-dessous ne sont pas des dysfonctionnements de l'appareil.

Symptôme	Cause/Remède
Vous ne pouvez pas enregistrer de messages jusqu'à la durée d'enregistrement maximale.	<ul style="list-style-type: none">• Si vous enregistrez des messages à la fois en mode SP et en mode LP, la durée d'enregistrement varie entre la durée d'enregistrement maximale en mode SP et la durée d'enregistrement maximale en mode LP.• S'il existe plusieurs messages plus courts que l'unité d'enregistrement minimale (environ 16 secondes en mode SP et environ 42 secondes en mode LP), ils sont considérés comme des messages de 16 ou 42 secondes, réduisant ainsi la durée d'enregistrement restante d'une durée supérieure à la durée réelle des messages.• Même si chaque message est plus long que l'unité d'enregistrement minimale, si la longueur de chaque message ne peut pas être divisée par l'unité d'enregistrement minimale, la durée d'enregistrement restante peut être réduite d'une durée supérieure à la durée totale des messages.• La somme du nombre affiché sur le compteur (durée d'enregistrement écoulée) et de la durée d'enregistrement restante peut être inférieure à la durée d'enregistrement maximale de l'appareil (page 12).
Vous ne pouvez pas insérer d'index.	<ul style="list-style-type: none">• Vous ne pouvez pas insérer un index dans un dossier contenant 99 messages.• Si vous insérez ou effacez des index fréquemment, l'appareil peut avoir des difficultés à insérer des index.
Vous ne pouvez pas supprimer les index.	<ul style="list-style-type: none">• Vous ne pouvez pas effacer un index pour combiner des messages avec un mode d'enregistrement différent (SP/LP).• Si vous insérez ou effacez des index fréquemment, l'appareil peut avoir des difficultés à effacer des index.

Index des composants et des commandes

Pour plus de détails, reportez-vous aux pages indiquées entre parenthèses.

Appareil principal

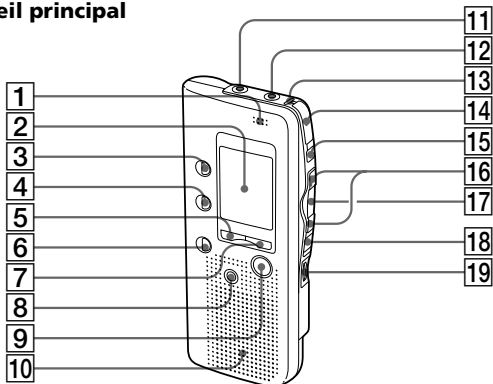

- 1** MIC (microphone intégré) (10)
- 2** Fenêtre d'affichage (44)
- 3** Touche FOLDER (10, 14)
- 4** Touche INDEX (23)
- 5** Touche DISPLAY (34)
- 6** Touche A-B REPEAT (18)
- 7** Touche MENU (8, 27, 30, 35, 36)
- 8** Touche ERASE (19)
- 9** Touche ■STOP (11, 15)
- 10** Haut-parleur
- 11** Prise MIC (PLUG IN POWER) (13)
- 12** Prise EAR (écouteurs) (15)
- 13** Indicateur OPR (fonctionnement) (10, 15)
- 14** Touche ●REC (enregistrement)/STOP (10, 21)
- 15** Touche ■ PAUSE (11, 15)
- 16** Touche ◀◀ REVIEW/▶▶ CUE (rembobinage rapide, contrôle/avance rapide, recherche • sélection du mode de menu) (8, 14, 16, 17, 23, 25, 27, 30, 35, 36)
- 17** Touche ▶■PLAY/STOP•EXECUTE (lecture/stop•entrée) (8, 15, 16, 18, 26, 27, 30, 35, 36)
- 18** Commutateur HOLD (33)
- 19** Commande VOL (volume) (15)

Arrière

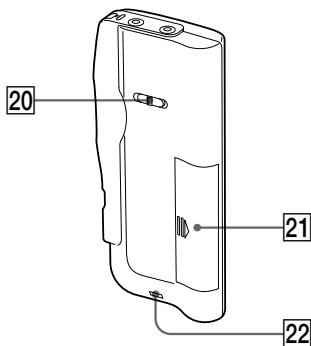

- 20** Sélecteur PLAY SPEED (16)
- 21** Compartiment à piles (6)
- 22** Crochet pour dragonne (non fournie)

Index des composants et des commandes (suite)

Fenêtre d'affichage

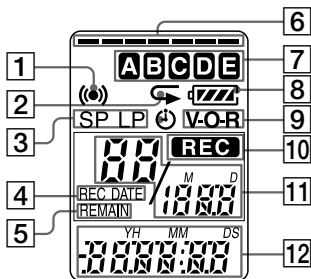

- | | |
|--|--|
| 1 Indicateur d'alarme (32) | 11 Numéro de message sélectionné (10, 14)/ Indication du mode du menu (ON, OFF, etc.) (8, 20, 24, 27, 30, 35) |
| 2 Indicateur de lecture répétée (16) | 12 Compteur / Indication de la durée restante / Indication de la date et de la durée d'enregistrement / Indication de l'heure (15:30, etc.) (34)/ Indication du menu / Messages (ERASE, HOLD, etc.) |
| 3 Indication du mode d'enregistrement (36) | |
| 4 Indication REC DATE (date d'enregistrement) (34) | |
| 5 Indicateur REMAIN (34) | |
| 6 Indicateur de mémoire résiduelle (12) | |
| 7 Indication du dossier (10, 14) | |
| 8 Indicateur des piles (7) | |
| 9 Indicateur VOR (enregistrement activé à la voix) (13) | |
| 10 Indicateur REC (enregistrement) (10) | |

Remarque

L'effet de contre-jour sur la fenêtre d'affichage peut être réduit. dans un endroit clair.

Spécifications

Support d'enregistrement	Mémoire flash intégrée, enregistrement monaural
Durée d'enregistrement	127 minutes (SP)/339 minutes (LP)
Réponse en fréquence	SP : 250 Hz - 7 300 Hz LP : 300 Hz - 3 500 Hz
Haut-parleur	environ 3,2 cm (1 ⁵ / ₁₆ pouces) diam.
Puissance de sortie	300 mW
Entrée/Sortie	<ul style="list-style-type: none">• Prise écouteurs (mini prise) pour 16 - 300 ohms écouteurs/casque d'écoute• Prise microphone (mini prise, monaurale) Auto-alimenté par fiche Niveau d'entrée minimum 0,6 mV Impédance du microphone de 3 kilohms ou moins
Réglage de la vitesse de lecture	FAST + 30 %, SLOW - 15 %
Puissance de raccordement	Deux piles alcalines LR03 (AAA) : 3 V CC
Dimensions (l/h/p) (parties saillantes et commandes non comprises)	44,5 × 105,3 × 14,0 mm (1 ¹³ / ₁₆ × 4 ¹ / ₄ × ⁹ / ₁₆ pouces)
Poids (avec la pile)	68 g (2,4 oz)
Accessoires en option	Microphone condensateur à électret ECM-Z60, ECM-T115, ECM-DM5P Cordon de raccordement RK-G64

Il est possible que votre revendeur ne dispose pas de certains accessoires en option mentionnés ci-dessus. Pour plus de détails, veuillez vous adresser à votre revendeur.

La conception et les spécifications sont sujettes à modifications sans préavis.

Index

A

Affichage du compteur	34
Alarme	30
Auto-alimenté par fiche	13

B

Bip sonore	36
------------------	----

C

Commande du volume	15
Cue	17

D

Date d'enregistrement	34
Déplacer	26
Dossier	10, 14
Durée d'enregistrement restante	34

E

Effacer, index	25
Effacer, messages	19
Enregistrement	10
Enregistrement d'écrasement	22
Enregistrement programmé	27

F, G

Fenêtre d'affichage	44
Fonction de pause de lecture	15
Fonction VOR avancée	13

H

HOLD	33
------------	----

I, J, K

Insérer, enregistrement	21
Insérer, index	23
Index	23

L

Lecture	14
Lecture continue	36
Lecture par balayage	16
Lecture répétée	16
Lecture répétée de la section A-B ..	18

M

Mémoire IC	4
Mémoire résiduelle	10, 12
Menu	8, 27, 30, 35, 36
Message, déplacer	26
Messages d'erreur	40
Message, effacer	19
Message, enregistrement	10
Message, lecture	14
Microphone, externe	13
Microphone, intégré	10
Microphone, raccordement	13
Mode d'affichage	34
Mode d'enregistrement	36
Mode LP	36
Mode SP	36

N

Numéro de message	10, 14, 23
-------------------------	------------

O

Opération accidentelle	33
Organigramme des menus	35

P, Q

Pile	6
------------	---

R

Raccordement d'autres équipements	13
Raccordement d'un microphone externe	13
Recherche facile	17
Recherche vers l'arrière	17
Recherche vers l'avant	17
Réglage de l'heure	8
Review	17

S, T, U

Sensibilité du microphone	12, 36
---------------------------------	--------

V, W, X, Y, Z

Vitesse de lecture	16
VOR	13, 36

Imprimé sur papier 100 %
recyclé avec de l'encre à base
d'huile végétale sans COV
(composés organiques volatils).

<http://www.sony.net/>

Sony Corporation

Printed in Japan