



IC Recorder

Mode d'emploi

IC RECORDER ICD-B120

©2005 Sony Corporation Printed in China

Imprimé sur papier 100% recyclé avec de l'encre à base d'encre végétale sans COV (composés organiques volatils).

http://www.sony.net/

Information

EN AUCUN CAS, LE REVENDEUR NE SERA RESPONSABLE DE DOMMAGES DE QUELQUE NATURE QU'ILS SOIENT, DIRECTS, INCIDENTELS OU CONSECUTIFS, OU D'UNE PERTE OU DEPENSE RESULTANT DE L'EMPLOI D'UN PRODUIT DEFECTUEUX OU DE L'EMPLOI DE TOUT PRODUIT.

Traitement des appareils électriques et électroniques en fin de vie (Applicable dans les pays de l'Union Européenne et aux autres pays européens disposant de systèmes de collecte sélective)

Ce symbole, apposé sur le produit ou sur son emballage, indique que ce produit ne doit pas être traité avec les déchets ménagers. Il doit être remis à un point de collecte approprié pour le recyclage des équipements électriques et électroniques. En s'assurant que ce produit est bien mis au rebut de manière appropriée, vous aidez à prévenir les conséquences négatives potentielles pour l'environnement et la santé humaine. Le recyclage des matériaux aidera à conserver les ressources naturelles. Pour toute information supplémentaire au sujet du recyclage de ce produit, vous pouvez contacter votre municipalité, votre déchetterie ou le magasin où vous avez acheté le produit.

Précautions

Alimentation

- Faites uniquement fonctionner l'appareil sur une tension de 3 V CC. Utilisez deux piles alcalines LR03 (AAA).

Sécurité

- Ne faites pas fonctionner l'appareil pendant la conduite d'une voiture, d'une bicyclette ou de tout véhicule motorisé.

Manipulation

- Ne laissez pas l'appareil à proximité d'une source de chaleur ou dans un endroit exposé au rayonnement direct du soleil, à de la poussière en excès ou à des chocs mécaniques.
- Si des solides ou des liquides venaient à pénétrer à l'intérieur de l'appareil, retirez-en les piles et faites-le vérifier par le personnel qualifié avant de le remettre en service.

Bruits

- Des bruits parasites peuvent se faire entendre si l'appareil est placé à proximité d'une source d'alimentation secteur, d'une lampe fluorescente ou d'un téléphone mobile durant l'enregistrement ou la lecture.
- Il se peut que des bruits parasites soient enregistrés si quelque chose, comme votre doigt par exemple, touche ou frotte accidentellement l'appareil pendant l'enregistrement.

Entretien

- Pour nettoyer l'extérieur, utilisez un chiffon doux légèrement imprégné d'eau. N'utilisez pas d'alcool, d'essence ni de diluant.

Si vous avez des questions ou des problèmes concernant cet appareil, consultez votre revendeur Sony.

Sauvegardes recommandées

Pour éviter tout risque éventuel de perte de données à la suite d'une opération accidentelle ou d'un défaut de fonctionnement de l'enregistreur IC, nous vous recommandons d'enregistrer une copie de sauvegarde de vos messages sur une platine à cassette, etc.

Dépannage

Avant d'emmener l'appareil pour une réparation, effectuez les contrôles suivants. Si le problème persiste après avoir effectué ces vérifications, consultez votre revendeur Sony le plus proche.

- L'appareil ne fonctionne pas.**
- Les piles n'ont pas été installées en respectant la polarité.
 - Les piles sont faibles.
 - Les touches ont été verrouillées à l'aide du commutateur HOLD. (Si vous appuyez sur n'importe quelle touche, l'indication « HOLD » clignote pendant 3 secondes.)
- Aucun son n'est diffusé par le haut-parleur.**
- L'écouteur ou le casque d'écoute est branché.
 - Le volume est au minimum.

- L'indication «FULL» est affichée et vous ne pouvez pas commencer l'enregistrement.**
- La mémoire est saturée. Supprimez quelques messages.
 - 99 messages ont été enregistrés dans le dossier sélectionné. Sélectionnez un autre dossier ou effacez quelques messages.

- Des bruits parasites sont audibles.**
- Quelque chose, par exemple votre doigt, a touché ou frotté accidentellement l'appareil pendant l'enregistrement.
 - L'appareil a été placé à proximité d'une source d'alimentation secteur, d'une lampe fluorescente ou d'un téléphone mobile durant l'enregistrement ou la lecture.
 - La fiche du microphone raccordé était soulevée lors de l'enregistrement. Nettoyez la fiche.
 - La fiche de l'écouteur ou du casque d'écoute est encrassée. Nettoyez-la.

- Le niveau d'enregistrement est faible.**
- Réglez la sensibilité du microphone sur « H (élevé) » à l'aide du menu.

- L'enregistrement est interrompu.**
- La fonction VOR avancée est activée. Régler VOR sur « OFF ».

- Le niveau d'enregistrement est instable (lors de l'enregistrement de musique, etc.).**
- Cet appareil est conçu pour ajuster automatiquement le niveau d'enregistrement pendant l'enregistrement de réunions, etc. et il ne convient pas à l'enregistrement de musique.

- L'indication «-Y-M-D» ou «-:-» est affichée.**
- Vous n'avez pas réglé l'horloge.

- L'indication «-Y-M-D» ou «-:-» est affichée dans l'écran REC DATE.**
- La date et l'heure d'enregistrement ne seront pas affichées si vous avez enregistré le message alors que l'horloge n'était pas réglée.

- Vous ne pouvez pas diviser un message.**
- Vous ne pouvez pas enregistrer de nouveau message dans un dossier contenant 99 messages.
 - Si vous divisez fréquemment des messages, l'appareil risque de ne plus pouvoir effectuer cette opération.
 - Il est impossible de diviser un message au cours de la première ou de la dernière seconde.

- L'appareil met plus longtemps à démarrer.**
- Si vous divisez les messages trop fréquemment pendant que l'appareil les enregistre, le phénomène suivant peut se produire: l'indicateur OPR clignote et l'appareil ne fonctionne plus pendant un certain temps. Il ne s'agit pas d'un problème de fonctionnement. Attendez que l'indicateur OPR s'éteigne.

- Vous ne pouvez pas enregistrer de messages à concurrence de la durée d'enregistrement maximale.**
- Si vous enregistrez des messages à la fois en mode HQ, SP et LP, la durée d'enregistrement se situe entre la durée d'enregistrement maximale en mode HQ et la durée d'enregistrement maximale en mode LP.
 - Lorsque 99 messages ont été enregistrés dans un dossier, il n'est plus possible d'enregistrer un nouveau message.
 - En raison des limites de l'enregistreur IC, cet appareil enregistre des passages d'une durée minimale. Si la longueur de chaque message ne peut pas être divisée par l'unité minimale d'enregistrement, la durée d'enregistrement restante peut être réduite d'une durée supérieure à la durée totale des messages.

- L'appareil ne fonctionne pas correctement.**
- Retirez les piles et réinsérez-les.

Notez que les messages enregistrés peuvent être effacés lors d'une opération d'entretien ou de réparation.

Préparation

Etape 1 : Installation des piles

1 Faites glisser et soulevez le couvercle du compartiment des piles.

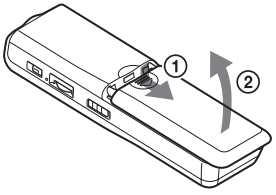

2 Introduisez deux piles alcalines LR03 (AAA) en respectant la polarité et refermez le couvercle.

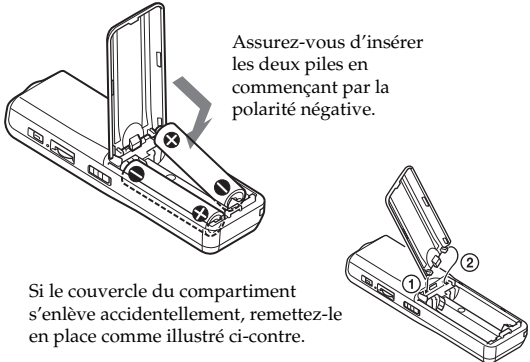

Assurez-vous d'insérer les deux piles en commençant par la polarité négative.

Si le couvercle du compartiment s'enlève accidentellement, remettez-le en place comme illustré ci-contre.

L'écran de réglage de l'horloge apparaît lorsque vous introduisez des piles pour la première fois ou lorsque vous remplacez les piles par des piles neuves.

Reportez-vous aux étapes 2 à 3 de «Etape 2: Réglage de l'horloge» pour régler la date et l'heure.

Etape 2 : Réglage de l'horloge

L'écran de réglage de l'horloge apparaît lorsque vous introduisez des piles pour la première fois ou lorsque vous remplacez les piles par des piles neuves. Dans ce cas, passez à l'étape 2.

1 Affichez l'écran de réglage de l'horloge.

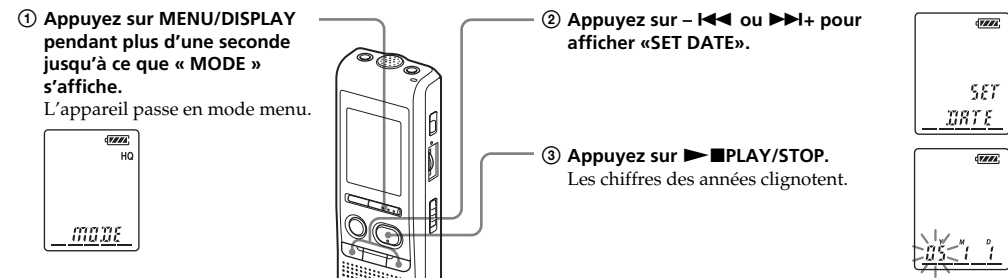

2 Réglez la date.

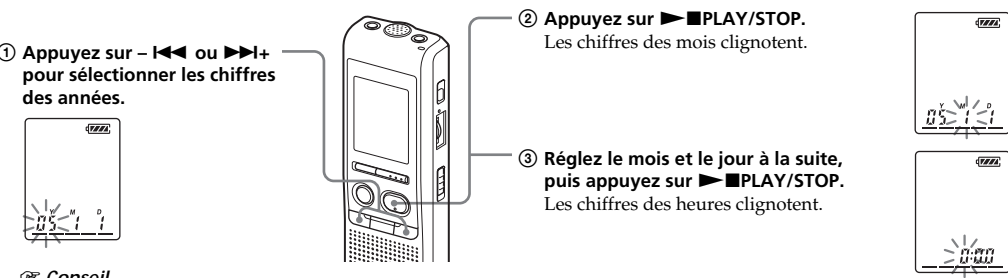

3 Réglez l'heure.

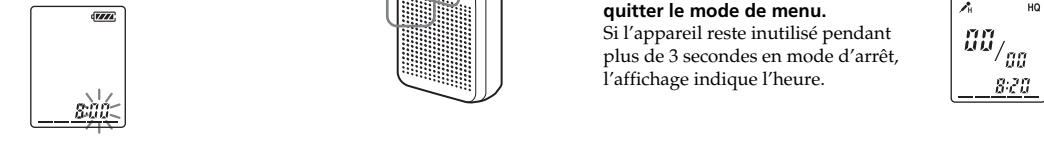
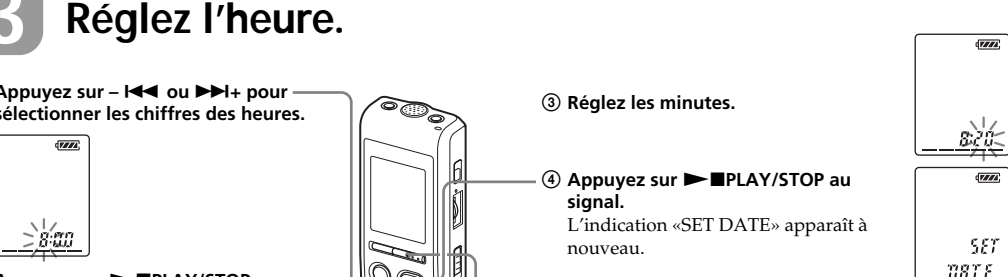

Conseil
Cet appareil ne dispose pas de commutateur d'alimentation on/off. L'affichage apparaît toujours.

Opérations de base

Enregistrement de messages

Vous pouvez enregistrer jusqu'à 99 messages dans chacun des quatre dossiers (A, B, C et D). Etant donné qu'un nouveau message est automatiquement enregistré à la suite du dernier message enregistré, vous pouvez rapidement démarrer l'enregistrement, sans avoir à rechercher la fin du dernier enregistrement.

ex.:	Message 1	Message 2	Nouveau message enregistré	Espace
------	-----------	-----------	----------------------------	--------

Remarque
Avant de procéder à un enregistrement de longue durée, veillez à installer de nouvelles piles et à vérifier l'indicateur des piles.

1 Sélectionnez le mode d'enregistrement.

2 Sélectionnez le dossier.

3 Démarrez l'enregistrement.



Vous n'avez pas besoin de maintenir la touche **IIREC/PAUSE** enfoncée pendant l'enregistrement.

4 Arrêtez l'enregistrement.

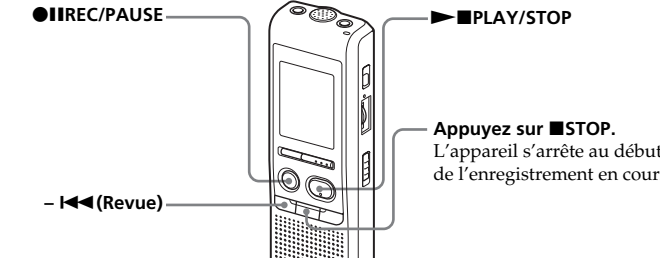

Si vous ne changez pas de dossier après avoir arrêté l'enregistrement, votre prochain enregistrement se fera dans le même dossier.

Pour	Procédez comme suit
activer une pause d'enregistrement*	Appuyez sur IIREC/PAUSE . En mode de pause d'enregistrement, l'indicateur OPR clignote en rouge et «PAUSE» clignote dans la fenêtre d'affichage.
désactiver la pause et reprendre l'enregistrement	Appuyez sur IIREC/PAUSE . L'enregistrement reprend à partir de cet endroit. (Pour arrêter l'enregistrement après une pause, appuyez sur STOP .)
écouter le passage en cours d'enregistrement	Appuyez sur STOP pour arrêter l'enregistrement, puis sur PLAY/STOP .
contrôler immédiatement l'enregistrement en cours	Appuyez sur PLAY/STOP pendant l'enregistrement.
recherche vers l'arrière en cours d'enregistrement (Revue)	Maintenez la touche ← enfoncée en cours d'enregistrement ou pendant une pause d'enregistrement. Le mode d'enregistrement est abandonné et la lecture de l'enregistrement en cours commence. Si vous relâchez la touche, la lecture reprend à partir de ce point.
sélectionner la sensibilité du micro	Vous pouvez sélectionner la sensibilité du microphone à l'aide du menu. Reportez-vous à la section « Sélection de la sensibilité du microphone ». H (élevé): pour enregistrer lors de réunions ou dans un endroit calme ou spacieux. L (faible): pour enregistrer sa propre voix ou enregistrer dans un endroit bruyant.

* Environ une heure après l'activation d'une pause d'enregistrement, la pause est automatiquement désactivée et l'appareil passe en mode d'arrêt.

Sélection du dossier

- Appuyez sur MENU/DISPLAY pendant plus d'une seconde jusqu'à ce que « MODE » s'affiche.
- Appuyez sur **←** ou sur **→** pour sélectionner « FOLDER », puis appuyez sur **PLAY/STOP**.
- Appuyez sur **←** ou sur **→** pour sélectionner le dossier de votre choix, puis appuyez sur **PLAY/STOP**.
- Appuyez sur MENU/DISPLAY pour quitter le mode menu.

Remarque au sujet de l'enregistrement
Il se peut que des parasites soient enregistrés si un objet, par exemple un doigt, touche ou frotte accidentellement l'appareil pendant l'enregistrement.

Durée d'enregistrement maximale
La durée d'enregistrement maximale de tous les dossiers est la suivante. Vous pouvez enregistrer des messages pour la durée maximale d'enregistrement dans un seul dossier.

HQ*	1 h 45 min
SP**	4 h 40 min
LP***	7 h 45 min

(h : heures / min : minutes)
* HQ : Mode d'enregistrement haute qualité (son monaural)
** SP : Mode d'enregistrement normal (son mono)
*** LP : Mode d'enregistrement longue durée (son mono)

Remarques

- Pour enregistrer avec un son de meilleure qualité, sélectionnez le mode HQ. Pour changer de mode d'enregistrement, reportez-vous à la section « Modification du mode d'enregistrement » au verso.
- Avant d'effectuer un enregistrement de longue durée, vérifiez le témoin d'autonomie des piles.
- La durée d'enregistrement maximale et le nombre de messages pouvant être créés varient suivant les conditions d'utilisation.
- Lorsque vous enregistrez des messages à la fois en mode HQ, SP et LP, la durée d'enregistrement maximale se situe entre celle du mode HQ et celle du mode LP.
- En raison des limites du système de l'enregistreur IC, cet appareil enregistre des passages d'une durée minimale d'environ 2 secondes. Les symptômes suivants peuvent donc être constatés:
 - Si un message est plus court que l'unité d'enregistrement minimale, sa durée est tout de même considérée comme étant d'environ 2 secondes. La durée d'enregistrement restante diminue de plus que la durée réelle du message si elle ne peut pas être divisée exactement par l'unité d'enregistrement minimale.
 - La somme de la valeur du compteur (temps d'enregistrement écoulé) et le temps d'enregistrement restant peuvent être inférieurs au temps d'enregistrement maximal de l'appareil.

Indication de la mémoire résiduelle

En cours d'enregistrement, l'indicateur de mémoire résiduelle diminue par unités.

La mémoire est saturée.
Clignote

Lorsque la durée d'enregistrement restante n'est plus que de 5 minutes, la dernière des indications se met à clignoter. Si le mode d'affichage du temps d'enregistrement restant est sélectionné, l'indication « REMAIN » et l'affichage du compteur clignotent lorsque la durée restante atteint 1 minute. Pour poursuivre l'enregistrement, effacez d'abord quelques messages.

Remarques

- Si vous appuyez sur **IIREC/PAUSE** lorsque la mémoire est saturée, «FULL» clignote et une alarme sonore retentit. Pour poursuivre l'enregistrement, effacez d'abord quelques messages.
- Si vous appuyez sur **IIREC/PAUSE** après avoir enregistrés 99 messages, «FULL» clignote et une alarme sonore retentit. Sélectionnez un autre dossier ou effacez quelques messages.

Démarrage automatique de l'enregistrement au son de la voix — Fonction VOR avancée
Lorsque la fonction VOR (enregistrement déclenché par la voix) est sur ON dans le menu, l'enregistrement démarre quand l'enregistreur détecte un son. (L'indication « VOR » apparaît dans la fenêtre d'affichage.)

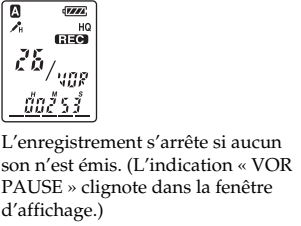

Remarque
La fonction VOR est affectée par les sons qui vous entourent. Réglez la sensibilité du microphone sur « H (élevé) » ou « L (faible) » à l'aide du menu. Si l'enregistrement ne s'avère pas satisfaisant après avoir modifié la sensibilité du microphone ou s'il s'agit d'un enregistrement important, réglez VOR sur OFF.

Sélection de la sensibilité du microphone

- Appuyez sur MENU/DISPLAY pendant plus d'une seconde jusqu'à ce que « MODE » s'affiche.
- Appuyez sur **←** ou sur **→** pour sélectionner « SENS », puis appuyez sur **PLAY/STOP**.
- Appuyez sur **←** ou sur **→** pour sélectionner « H (sensibilité élevée) » ou « L (sensibilité faible) », puis appuyez sur **PLAY/STOP**.
- Appuyez sur MENU/DISPLAY pour quitter le mode menu.



Lecture de messages

Pour reproduire un message enregistré précédemment, commencez à partir de l'étape 1.
Pour reproduire un message que vous venez d'enregistrer, commencez à partir de l'étape 3.

1 Sélectionnez le dossier.

Reportez-vous à la section « Sélection du dossier ».

2 Sélectionnez le numéro du message.



Appuyez sur **←** ou **→** pour afficher le numéro du message souhaité.
←: pour les numéros de messages inférieurs
→: pour les numéros de messages supérieurs

3 Démarrez la lecture.

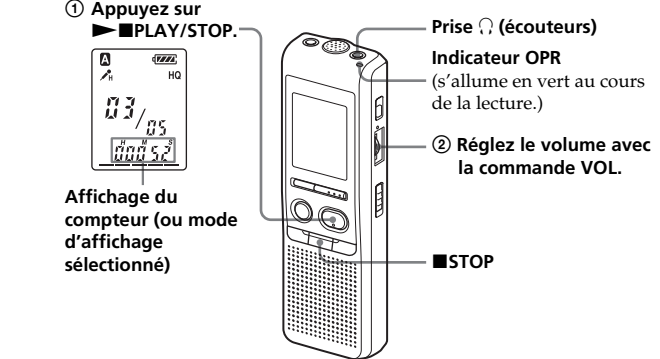

Après avoir lu un message, l'appareil s'arrête au début du message suivant. Lorsque la fonction de lecture continue est réglée sur «ON» (voir au verso), l'appareil s'arrête après avoir lu tous les messages du dossier sélectionné. Lorsque le dernier des messages d'un dossier a été lu, l'appareil s'arrête au début du dernier message.

Pour une écoute individuelle
Raccordez des écouteurs ou un casque (non fournis) à la prise ∇ (écouteurs). Si vous entendez des parasites, nettoyez la fiche du casque d'écoute.

Autres opérations	Procédez comme suit
arrêter à l'endroit actuel	Appuyez sur PLAY/STOP ou sur STOP . Pour reprendre la lecture à partir de cet endroit, appuyez à nouveau sur PLAY/STOP .
revenir au début du message en cours	Appuyez une fois sur ← .
passer au message suivant	Appuyez une fois sur → .
revenir aux messages précédents / passer aux messages suivants	Appuyez plusieurs fois sur ← ou → . (En mode d'arrêt, maintenez la touche enfoncée pour sauter les messages en continu.)

Lecture répétée d'un message

— **Lecture répétée**
En cours de lecture, appuyez sur la touche **PLAY/STOP** pendant au moins une seconde.
L'indication « ∇ » est affichée et le message sélectionné est reproduit de manière répétitive. Pour reprendre la lecture normale, appuyez de nouveau sur la touche **PLAY/STOP**. Pour arrêter la lecture, appuyez sur **STOP**.

Lecture continue de tous les messages d'un dossier

— **Lecture continue**
Vous pouvez sélectionner le mode de lecture continue en réglant la valeur de CONT dans le menu. Lorsque CONT est réglé sur ON, vous pouvez lire tous les messages d'un dossier en continu.

Recherche vers l'avant / l'arrière en cours de lecture (Repérage/Revue)

Pour effectuer une recherche vers l'avant, maintenez la touche **→** enfoncée en cours de lecture et relâchez-la à l'endroit où vous voulez reprendre la lecture.
Pour rechercher vers l'arrière, maintenez la touche **←** enfoncée en cours de lecture et relâchez-la à l'endroit où vous voulez reprendre la lecture.

Si vous maintenez la touche **→** ou **←** enfoncée, l'appareil lance la recherche en accéléré. Pendant les 10 premières secondes de recherche vers l'avant ou vers l'arrière, un son de lecture rapide se fait entendre. Lorsque vous effectuez une recherche en accéléré, aucun son de lecture n'est émis. En cours de recherche vers l'avant ou vers l'arrière, le compteur est affiché, quel que soit le réglage du mode d'affichage.

Conseil
Si la lecture rapide est effectuée jusqu'à la fin du dernier message, l'indication « END » clignote pendant 5 secondes. (Vous ne pouvez pas entendre le son de la lecture.) Si vous maintenez la touche **←** enfoncée alors que l'indication «END» clignote, les messages sont lus rapidement et la lecture normale démarre à l'endroit où vous relâchez la touche.

Lorsque l'indication «END» cesse de clignoter et que l'indicateur OPR est désactivé, l'appareil s'arrête au début du dernier message.
Si le dernier message est long et que vous souhaitez démarrer la lecture à un autre endroit de ce message, maintenez la touche **→** enfoncée pour lire le message jusqu'à la fin, puis appuyez sur **←** lorsque l'indication «END» clignote pour revenir à l'endroit voulu.

(Pour les autres messages, passez au début du message suivant et activez la lecture vers l'arrière jusqu'au passage souhaité.)

Effacement de messages

Vous pouvez effacer les messages enregistrés un par un ou vous pouvez effacer tous les messages d'un dossier en même temps. Attention, lorsqu'un enregistrement a été effacé, il n'est plus possible de le restaurer.

Effacement de messages un par un

Lorsqu'un message est effacé, les autres messages sont avancés et renumérotés de façon à ne pas laisser d'espace entre les messages.

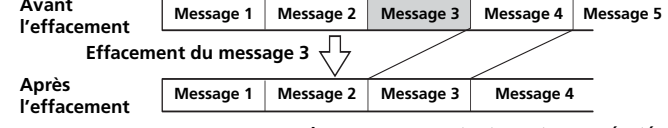

- Appuyez sur ERASE pendant la lecture du message que vous voulez effacer ou appuyez sur ERASE pendant au moins une seconde en mode d'arrêt.** Un bip retentit et le numéro du message et l'indication « ERASE » clignotent pendant toute la durée de lecture du message à 10 reprises.
- Appuyez sur ERASE pendant la lecture du message.** Le message est effacé et les autres messages sont renumérotés. (Par exemple, si vous effacez le message 3, le message 4 devient le message 3. Lorsque l'effacement est terminé, l'appareil s'arrête au début du message suivant.)

- Pour annuler l'effacement**
Appuyez sur ■STOP avant l'étape ②.
- Pour effacer d'autres messages**
Répétez les étapes ① et ②.
- Pour effacer partiellement un message**
Divisez d'abord le message, puis suivez la procédure l'effacer.

Effacement de tous les messages d'un dossier

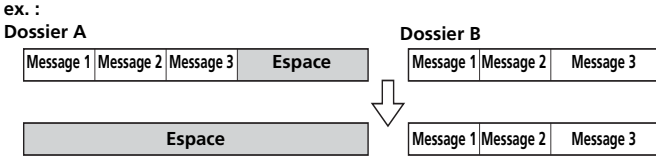

- Sélectionnez le dossier que vous souhaitez effacer à l'aide de MENU/DISPLAY. (Reportez-vous à la section « Sélection du dossier » au recto.)
- En maintenant la touche ■STOP enfoncée, appuyez sur ERASE pendant au moins une seconde. L'indication « ALL ERASE » clignote pendant 10 secondes.
- Pendant que l'affichage clignote, appuyez sur ERASE.

Pour annuler l'effacement
Appuyez sur ■STOP avant l'étape ③.

Index des composants et des commandes

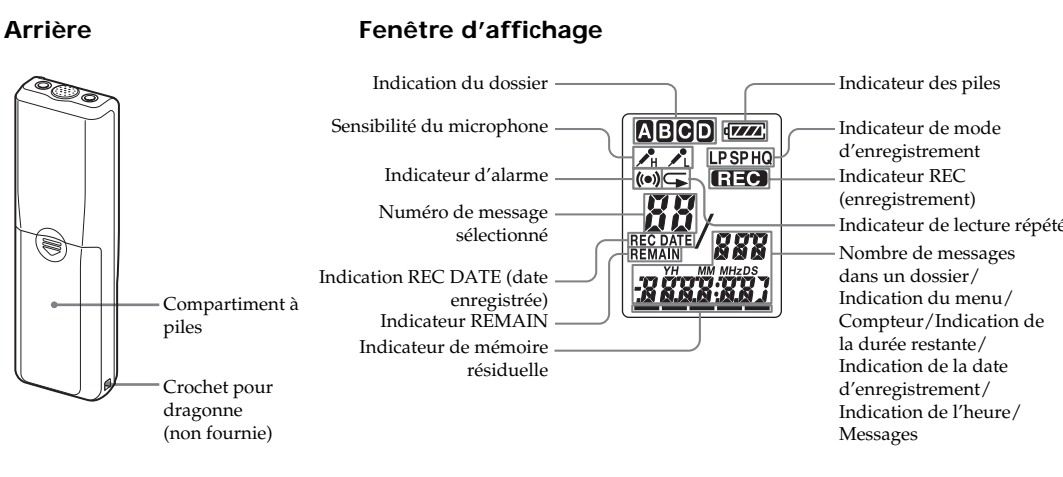
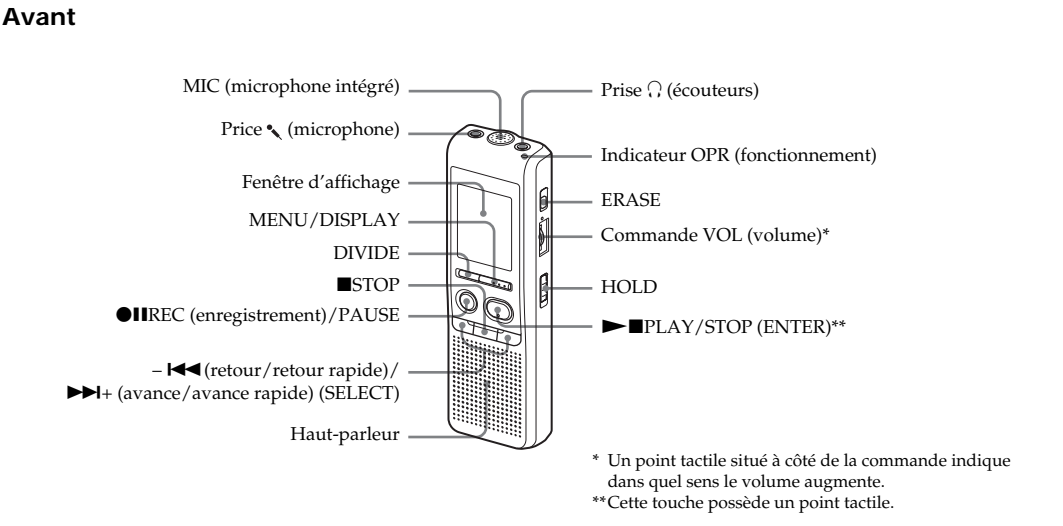

Différentes méthodes d'enregistrement

Ajout d'un enregistrement à un message enregistré précédemment

Vous pouvez ajouter un enregistrement au message en cours de lecture. L'enregistrement ajouté sera placé après le message en cours et considéré comme une partie de ce message.

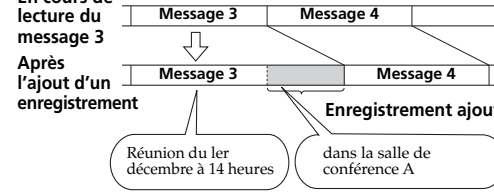

- En cours de lecture, appuyez sur la touche ●IIREC/PAUSE pendant plus d'une seconde.** L'indication « REC » s'affiche et « ADD » clignote pendant 3 secondes fois dans la fenêtre d'affichage. L'indicateur OPR devient rouge. Le nouvel enregistrement est ajouté à la fin du message en cours.

Remarques

- Vous ne pouvez pas ajouter ou écraser un enregistrement si la mémoire résiduelle n'est pas suffisante.
- La portion ajoutée ou écrasée d'un message sera enregistrée dans le même mode d'enregistrement (HQ, SP ou LP).

Enregistrement au départ d'un microphone externe ou d'un autre appareil

- Raccordez un microphone autonome ou tout autre appareil à la prise \ (microphone).

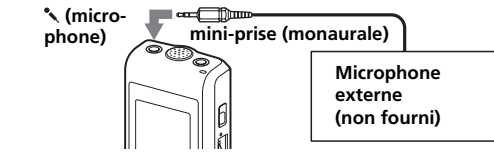

Lorsque vous branchez un microphone externe, le microphone intégré est automatiquement coupé. Lorsqu'un microphone auto-alimenté par fiche est raccordé, l'alimentation est automatiquement fournie au microphone par enregistreur IC.

Lors d'un enregistrement au départ de tout autre appareil

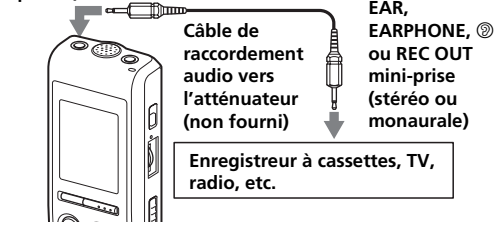

- Suivez les étapes de « Enregistrement de messages » pour enregistrer les messages.

Remarques

- Assurez-vous que les fiches sont branchées correctement.
- Nous vous recommandons d'effectuer un essai d'enregistrement pour vérifier les connexions et la commande du volume.
- Lorsque vous raccordez des appareils d'autres marques que Sony, reportez-vous au mode d'emploi de cet appareil.

Démarrage automatique de l'enregistrement au son de la voix — Fonction VOR avancée

VOR ON : La fonction VOR (enregistrement déclenché par la voix) est activée. L'enregistrement débute lorsque l'appareil détecte un son et s'arrête lorsqu'il ne capte plus aucun son, ce qui permet d'éliminer l'enregistrement de passages silencieux.

VOR OFF : La fonction VOR est désactivée. L'opération d'enregistrement normal est sélectionnée.

- Appuyez sur MENU/DISPLAY pendant plus d'une seconde jusqu'à ce que « MODE » s'affiche.
- Appuyez sur -I◀◀ ou sur ▶▶I+ pour afficher « VOR », puis appuyez sur ▶▶PLAY/STOP. « OFF (ou ON) » clignote.
- Appuyez sur -I◀◀ ou sur ▶▶I+ pour sélectionner « ON » ou « OFF », puis appuyez sur ▶▶PLAY/STOP. Le réglage est terminé.
- Appuyez sur MENU/DISPLAY pour quitter le mode de menu.

Autres fonctions

Division d'un message

Vous pouvez diviser un message en deux d'enregistrement ou de lecture pour qu'il soit séparé en deux parties, le nouveau numéro de message est alors ajouté au message divisé. La division d'un message vous permet de retrouver facilement le passage que vous voulez écouter dans le cas d'un enregistrement de longue durée, par exemple une réunion. Vous pouvez diviser des messages jusqu'à ce que le nombre total de messages du dossier atteigne 99.

Pendant l'enregistrement ou la lecture d'un message, appuyez sur DIVIDE à l'endroit où souhaitez effectuer une division.

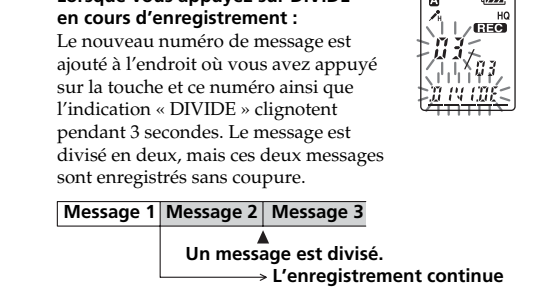

Conseil
Vous pouvez diviser un message pendant une pause d'enregistrement.

- Lorsque vous appuyez sur DIVIDE en cours de lecture :** Le message est divisé en deux à l'endroit où vous avez appuyé sur la touche et le nouveau numéro de message ainsi que l'indication « DIVIDE » clignotent pendant 3 secondes. Les numéros des messages suivants augmentent d'une unité.

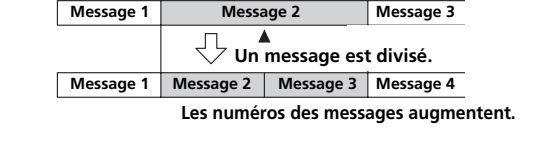

Pour lire le message divisé

Appuyez sur -I◀◀ ou ▶▶I+ pour afficher le numéro du message car chacun des messages divisés porte un numéro.

Conseil
Réglez CONT sur ON dans le menu, tel qu'indiqué dans la section « Lecture continue de tous les messages d'un dossier ».

- Remarques**
- Si 99 messages ont été enregistrés dans un dossier, il est impossible de diviser un message. Dans ce cas, réduisez le nombre de messages à 98 ou moins en effaçant les messages inutiles ou en déplaçant certains messages vers un autre dossier avant de diviser un message.
 - Si vous divisez un message contenant un réglage d'alarme, ce réglage est uniquement maintenu pour l'ancien message divisé.
 - Il est impossible de diviser un message au cours de la première ou de la dernière seconde.
 - Si vous divisez fréquemment un message, l'appareil risque de ne plus pouvoir effectuer cette opération.
 - Une fois un message divisé, il est impossible de combiner les messages divisés avec l'enregistreur IC.
 - Si vous divisez les messages trop fréquemment pendant que l'appareil les enregistre, le phénomène suivant peut se produire : le voyant OPR clignote et l'appareil ne fonctionne plus pendant un certain temps. Il ne s'agit pas d'un problème de fonctionnement. Attendez que l'indicateur OPR s'éteigne.

Déplacement de messages vers un autre dossier — Fonction de déplacement

Vous pouvez déplacer les messages enregistrés vers un autre dossier. Exemple : Déplacement du message 3 du dossier A au dossier C

- L'appareil étant arrêté, sélectionnez le message que vous souhaitez déplacer.
- Appuyez sur MENU/DISPLAY pendant plus d'une seconde jusqu'à ce que « MODE » s'affiche.
- Appuyez sur -I◀◀ ou sur ▶▶I+ pour afficher « MOVE », puis appuyez sur ▶▶PLAY/STOP. L'indication du dossier de destination clignote.
- Appuyez sur -I◀◀ ou sur ▶▶I+ pour sélectionner le dossier vers lequel vous souhaitez déplacer le message (C dans ce cas).
- Appuyez sur ▶▶PLAY/STOP. Le message est déplacé vers le dossier de destination.
- Appuyez sur MENU/DISPLAY pour quitter le mode menu.

Pour annuler le déplacement d'un message(s)
Appuyez sur ■STOP avant l'étape 5.

Remarque
La fonction de déplacement ne duplique pas les messages dans un autre dossier. Lorsque vous déplacez un message vers un autre dossier, il est supprimé de son dossier de départ.

Lecture d'un message à une heure déterminée avec une alarme

Vous pouvez activer une alarme sonore et déclencher la lecture d'un message à une heure donnée. Si vous sélectionnez « B-ONLY » à l'étape 6, une alarme retentit et la lecture ne démarre pas.

- Sélectionnez le dossier (voir la section « Sélection du dossier » au recto) et affichez le message que vous souhaitez lire avec une alarme.**
- Activez le mode de réglage de l'alarme.**
 - Appuyez sur MENU/DISPLAY pendant plus d'une seconde jusqu'à ce que « MODE » s'affiche.
 - Appuyez sur -I◀◀ ou sur ▶▶I+ pour sélectionner « ALARM OFF ». (Si l'alarme est déjà réglée sur « ALARM ON » s'affiche. Si vous ne souhaitez pas modifier le réglage, appuyez sur MENU/DISPLAY et quittez le mode menu).
 - Appuyez sur ▶▶PLAY/STOP. « OFF » se met à clignoter.
 - Appuyez sur -I◀◀ ou sur ▶▶I+ pour sélectionner « ON ». « ON » commence à clignoter.
 - Appuyez sur ▶▶PLAY/STOP. « DATE » clignote dans la fenêtre d'affichage.
- Réglez la date de l'alarme. Pour reproduire un message à une date déterminée** (le message sera reproduit chaque année à la même date et à la même heure, jusqu'à ce que vous effaciez le message)
 - Appuyez sur ▶▶PLAY/STOP lorsque « DATE » clignote. Les chiffres de l'année clignotent.
 - Appuyez sur -I◀◀ ou ▶▶I+ pour sélectionner les chiffres des années et appuyez sur ▶▶PLAY/STOP. Les chiffres du mois se mettent à clignoter.
 - Appuyez sur -I◀◀ ou ▶▶I+ pour sélectionner les chiffres du mois, puis appuyez sur ▶▶PLAY/STOP. Les chiffres du jour se mettent à clignoter.
 - Appuyez sur -I◀◀ ou ▶▶I+ pour sélectionner les chiffres du jour.

Remarque
« ALARM OFF (ou ON) » ne s'affiche pas et l'alarme ne peut pas être réglée si l'horloge n'a pas été réglée ou si aucun message n'a été enregistré dans le dossier sélectionné.

Conseil
Même si la fonction HOLD est activée, vous pouvez arrêter l'alarme. Pour arrêter l'alarme ou la lecture, appuyez sur ■STOP.

Conseil
Même si la fonction HOLD est activée pendant un enregistrement, désactivez la fonction HOLD avant d'arrêter l'enregistrement.

- Conseil**
Même si la fonction HOLD est activée, vous pouvez arrêter l'alarme. Pour arrêter l'alarme ou la lecture, appuyez sur ■STOP.

Sélection du mode d'affichage

Vous pouvez sélectionner le mode d'affichage pour les modes d'arrêt, d'enregistrement et de lecture. Chaque fois que vous appuyez sur MENU/DISPLAY, le mode d'affichage change selon la séquence suivante :

- Réglez l'heure de l'alarme.
 - Appuyez sur -I◀◀ ou sur ▶▶I+ pour choisir le son de l'alarme entre « B-PLAY » (pour lire le message après l'alarme) ou « B-ONLY » (pour l'alarme uniquement).
 - Appuyez sur ▶▶PLAY/STOP. L'indication « ALARM ON » s'affiche.
- Réglez l'alarme sonore.
 - Appuyez sur -I◀◀ ou sur ▶▶I+ pour sélectionner le son de l'alarme entre « B-PLAY » (pour lire le message après l'alarme) ou « B-ONLY » (pour l'alarme uniquement).
 - Appuyez sur ▶▶PLAY/STOP. L'indication « ALARM ON » s'affiche.
- Appuyez sur MENU/DISPLAY pour quitter le mode de menu.

«**» s'affiche lorsque vous sélectionnez un numéro de message pour lequel une alarme a été programmée. A l'heure programmée, l'alarme retentit pendant environ 10 secondes et le message sélectionné est reproduit. Pendant la lecture du message, l'indication « ALARM » clignote dans la fenêtre d'affichage. Lorsque la lecture se termine, l'appareil s'arrête automatiquement au début de ce message.

Désactivation du bip sonore

BEEP ON : Un bip sonore retentit pour indiquer que l'opération exécutée est acceptée.
BEEP OFF : Aucun bip ne retentit, sauf pour l'alarme et le programmateur.

1 Appuyez sur MENU/DISPLAY pendant plus d'une seconde jusqu'à ce que « MODE » s'affiche.

2 Appuyez sur -I◀◀ ou ▶▶I+ pour afficher « BEEP ON (ou OFF) » et appuyez ensuite sur ▶▶PLAY/STOP. « ON (ou OFF) » se met à clignoter.

3 Appuyez sur -I◀◀ ou ▶▶I+ pour sélectionner « ON » ou « OFF » et appuyez ensuite sur ▶▶PLAY/STOP. Le réglage est terminé.

4 Appuyez sur MENU/DISPLAY pour quitter le mode de menu.

Modification du mode d'enregistrement

HQ : vous pouvez enregistrer avec un son de meilleure qualité (son monoaural).
SP : Les enregistrements effectués dans ce mode sont d'une meilleure qualité sonore (son mono).
LP : Permet d'enregistrer sur une plus longue durée (son mono).

- Appuyez sur MENU/DISPLAY pendant plus d'une seconde jusqu'à ce que « MODE » s'affiche.
- Vérifiez que « MODE » s'affiche et appuyez sur ▶▶PLAY/STOP. « HQ (ou SP, LP) » clignote.
- Appuyez sur -I◀◀ ou ▶▶I+ pour sélectionner « HQ », « SP » ou « LP » et appuyez sur ▶▶PLAY/STOP. Le réglage est maintenant terminé.
- Appuyez sur MENU/DISPLAY pour quitter le menu.

Prévention des manipulations accidentelles — Fonction HOLD

Faites glisser le commutateur HOLD sur « ON ». « HOLD » s'affiche pendant 3 secondes pour indiquer que toutes les fonctions des touches sont verrouillées. Lorsque la fonction HOLD est activée en cours d'arrêt, l'affichage est désactivé une fois que « HOLD » est affiché.



Pour annuler la fonction HOLD

Faites glisser le commutateur HOLD sur « OFF ».

Remarque
Si la fonction HOLD est activée pendant un enregistrement, désactivez la fonction HOLD avant d'arrêter l'enregistrement.

Conseil
Même si la fonction HOLD est activée, vous pouvez arrêter l'alarme. Pour arrêter l'alarme ou la lecture, appuyez sur ■STOP.

Sélection du mode d'affichage

Vous pouvez sélectionner le mode d'affichage pour les modes d'arrêt, d'enregistrement et de lecture. Chaque fois que vous appuyez sur MENU/DISPLAY, le mode d'affichage change selon la séquence suivante :

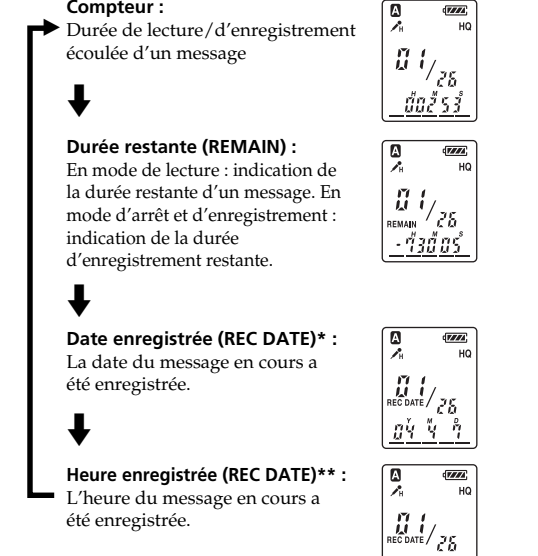

* Si l'horloge n'est pas réglée, l'indication «-Y-M-D» s'affiche.
**Si l'horloge n'est pas réglée, l'indication «-:-» s'affiche.

Spécifications

- Support d'enregistrement
 - Mémoire flash intégrée 16 Mo
 - enregistrement monophonique
- Durée d'enregistrement
 - HQ : 1 heure 45 minutes
 - SP : 4 heures 40 minutes
 - LP : 7 heures 45 minutes
- Plage de fréquences
 - HQ : 260 Hz à 6 800 Hz
 - SP/LP : 220 Hz à 3 400 Hz
- Haut-parleur
 - environ 2,8 cm diam.
- Puissance de sortie
 - 250 mW
- Entrée/Sortie
 - Prise écouteurs (mini prise) pour 8 - 300 Ω
 - Prise microphone (mini prise, monoaurale) Auto-alimenté par fiche Niveau d'entrée minimum 0,6 mV
- Alimentation
 - Deux piles alcalines LR03 (AAA) : 3 V CC
- Dimensions (l/h/p) (parties saillantes et commandes non comprises)
 - 34,6 × 109,5 × 18,0 mm
- Poids (avec les piles)
 - 65 g
- Accessoires fournis
 - Mode d'emploi (1)
 - Piles alcalines LR03 (taille AAA) (2) (Pour les Etats-Unis uniquement)
- Accessoires en option
 - Microphone condensateur à électret ECM-Z60, ECM-TL1 (pour l'enregistrement téléphonique)
 - Câble de raccordement audio RK-G64HG / RK-G69HG (à l'exception de l'Europe)
 - Haut-parleur actif SRS-T88, SRS-T80

Modification du mode d'enregistrement

HQ : vous pouvez enregistrer avec un son de meilleure qualité (son monoaural).
SP : Les enregistrements effectués dans ce mode sont d'une meilleure qualité sonore (son mono).
LP : Permet d'enregistrer sur une plus longue durée (son mono).

- Appuyez sur MENU/DISPLAY pendant plus d'une seconde jusqu'à ce que « MODE » s'affiche.
- Vérifiez que « MODE » s'affiche et appuyez sur ▶▶PLAY/STOP. « HQ (ou SP, LP) » clignote.
- Appuyez sur -I◀◀ ou ▶▶I+ pour sélectionner « HQ », « SP » ou « LP » et appuyez sur ▶▶PLAY/STOP. Le réglage est maintenant terminé.
- Appuyez sur MENU/DISPLAY pour quitter le menu.

Il est possible que votre revendeur ne dispose pas de certains accessoires en option mentionnés ci-dessus. Pour plus de détails, veuillez vous adresser à votre revendeur.

La conception et les spécifications sont sujettes à modifications sans préavis.