

# ***Video Cassette Recorder***

---

Mode d'emploi



PAL SECAM NTSC4.43

**Hi-Fi**

***SLV-SE600B***

***SLV-SE700B*** **SHOWVIEW®**

***SLV-SX700B*** **SHOWVIEW®**

***SLV-SE800B*** **SHOWVIEW®**

## AVERTISSEMENT

Afin d'éviter tout risque d'incendie ou d'électrocution, n'exposez pas cet appareil à la pluie ou à l'humidité.

Afin d'éviter tout risque d'électrocution, n'ouvrez pas le coffret. Ne confiez l'entretien de l'appareil qu'à un technicien qualifié.

Le cordon d'alimentation ne peut être remplacé que dans un centre de service après-vente agréé.

### Précautions

#### Sécurité

- Cet appareil fonctionne sur une tension de 220 – 240 V CA, 50 Hz. Vérifiez si la tension nominale de cet appareil est identique à la tension de votre alimentation secteur locale.
- Si un objet pénètre à l'intérieur du boîtier, débranchez l'appareil et faites-le contrôler par un personnel qualifié avant de le remettre en service.
- L'appareil n'est pas déconnecté de la source d'alimentation (secteur) aussi longtemps qu'il reste branché sur la prise murale, même si l'appareil proprement dit a été mis hors tension.
- Débranchez le cordon de la prise si vous prévoyez de ne pas utiliser l'appareil pendant une période prolongée. Pour débrancher le cordon d'alimentation secteur, tirez sur la fiche et pas sur le cordon.

#### Installation

- Prévoyez une circulation d'air suffisante de manière à éviter toute surchauffe interne.
- Ne placez pas l'appareil sur une surface moelleuse (comme un tapis, une couverture, etc.) ou près de tissus (comme un rideau ou une tenture) risquant de bloquer les fentes d'aération.
- N'installez pas l'appareil à proximité de sources de chaleur telles que des radiateurs ou des conduites d'air chaud, ni à des endroits exposés à la lumière directe du soleil, à une poussière excessive, à des vibrations mécaniques ou à des chocs.
- N'installez pas l'appareil en position inclinée. L'appareil est conçu pour fonctionner uniquement à l'horizontale.
- Gardez l'appareil et les cassettes vidéo à l'écart de tout équipement contenant des aimants magnétiques puissants, par exemple des fours à micro-ondes ou de puissants haut-parleurs.
- Ne posez pas d'objets lourds sur l'appareil.
- Si vous transportez l'appareil directement d'une pièce froide dans une pièce chaude, de l'humidité peut apparaître par condensation à l'intérieur du magnétoscope et endommager les têtes vidéo ainsi que la bande magnétique. La première fois que vous installez l'appareil ou lorsque vous le déplacez d'un endroit frais vers un endroit chaud, attendez environ trois heures avant de le faire fonctionner.

### Attention

Les émissions télévisées, les films, les cassettes vidéo et autres matériaux peuvent être protégés par des droits d'auteur. L'enregistrement non autorisé de tels matériaux peut être en infraction avec la législation sur les droits d'auteur. De même, l'utilisation de ce magnétoscope avec un téléviseur relié à un réseau de télédistribution peut être soumise à l'autorisation de l'exploitant du câble et/ou du propriétaire de la chaîne.

#### Standards couleur compatibles

- Ce magnétoscope est conçu pour enregistrer suivant les standards couleur PAL (B/G) et SECAM (L) et lire les cassettes suivant les standards couleur PAL (B/G), SECAM (L) et NTSC 4.43. L'enregistrement de sources vidéo basées sur d'autres standards couleur ne peut être garanti.
- Les cassettes enregistrées avec le standard couleur MESECAM peuvent être reproduites sur ce magnétoscope à l'aide d'un téléviseur ou d'un moniteur couleur compatible avec le standard couleur SECAM.

SHOWVIEW est une marque déposée par Gemstar Development Corporation. Le système SHOWVIEW est fabriqué sous licence de Gemstar Development Corporation.

# Table des matières

## Préparation

- 4 Etape 1 : Déballage
- 5 Etape 2 : Préparation de la télécommande
- 9 Etape 3 : Raccordement au magnétoscope
- 14 Etape 4 : Réglage du téléviseur sur le magnétoscope
- 17 Etape 5 : Installation du magnétoscope à l'aide de la fonction de réglage automatique
- 19 Sélection de la langue d'affichage des menus
- 21 Présélection des canaux
- 26 Changement/désactivation des numéros de chaîne
- 32 Réglage de l'horloge
- 37 Réglage du décodeur Canal Plus

## Opérations de base

- 42 Lecture d'une cassette
- 45 Enregistrement de chaînes TV
- 49 Enregistrement de chaînes TV à l'aide du programmeur à molette (SLV-SE800B uniquement)
- 54 Enregistrement de chaînes TV à l'aide du système ShowView (non disponible sur le SLV-SE600B)
- 59 Réglage manuel du programmeur

## Autres opérations

- 63 Lecture/recherche à différentes vitesses
- 66 Réglage de la durée d'enregistrement
- 67 Enregistrement synchronisé (SLV-SE800B uniquement)
- 70 Vérification/modification/annulation de programmations
- 72 Enregistrement stéréo et de programmes bilingues

- 74 Recherche à l'aide de la fonction Accès Smart
- 77 Recherche à l'aide de la fonction d'index
- 78 Réglage de l'image
- 80 Modification des options de menu

## Montage

- 83 Raccordement à un magnétoscope ou à un système stéréo
- 86 Montage de base
- 87 Doublage audio (SLV-SE800B uniquement)

## Informations complémentaires

- 89 Guide de dépannage
- 95 Spécifications
- 96 Index des composants et des commandes

## Couverture dos

Index

## Etape 1 :Déballage

Vérifiez si vous avez reçu les éléments suivants avec le magnétoscope:

- Télécommande
- Câble d'antenne

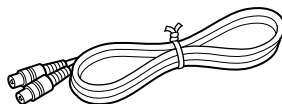
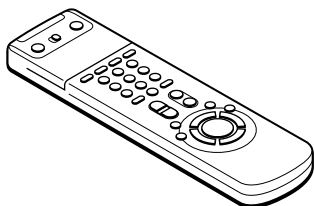

- Piles R6 (AA)

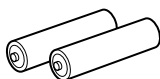

### Vérification du modèle

Les instructions contenues dans le présent mode d'emploi concernent 4 modèles: SLV-SE600B, SE700B, SX700B, SE800B. Vérifiez le numéro de votre modèle inscrit à l'arrière du magnétoscope.

C'est le modèle SLV-SE800B qui est utilisé pour les illustrations. Toute différence de fonctionnement est clairement spécifiée dans le texte, par exemple "SLV-SE700B uniquement".

# Etape 2 : Préparation de la télécommande

## Installation des piles

Introduisez deux piles R6 (AA) en faisant correspondre les polarités + et - des piles avec le schéma figurant dans le compartiment à piles.



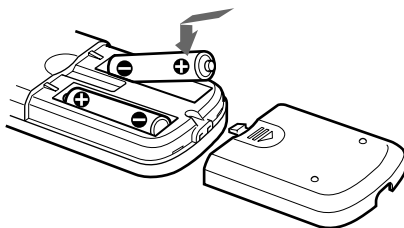

Introduisez d'abord l'extrémité négative (-), puis appuyez et enfoncez jusqu'à ce que l'extrémité positive (+) s'enclenche.

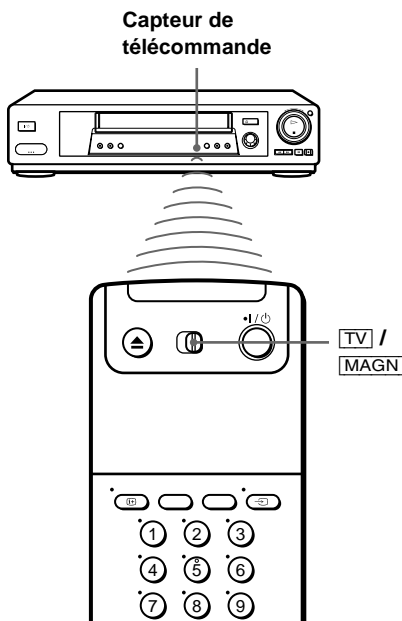

## Utilisation de la télécommande

Vous pouvez utiliser cette télécommande pour commander ce magnétoscope et un téléviseur Sony. Les touches marquées d'un point (•) sur la télécommande peuvent être utilisées pour commander votre téléviseur Sony. Si le téléviseur ne comporte pas le symbole  à côté du capteur de télécommande, cette télécommande sera inopérante avec le téléviseur.



<b>Pour commander</b>	<b>Mettez  /  sur</b>
le magnétoscope	 et dirigez la télécommande vers le capteur du magnétoscope
un téléviseur Sony	 et dirigez la télécommande vers le capteur du téléviseur

suite

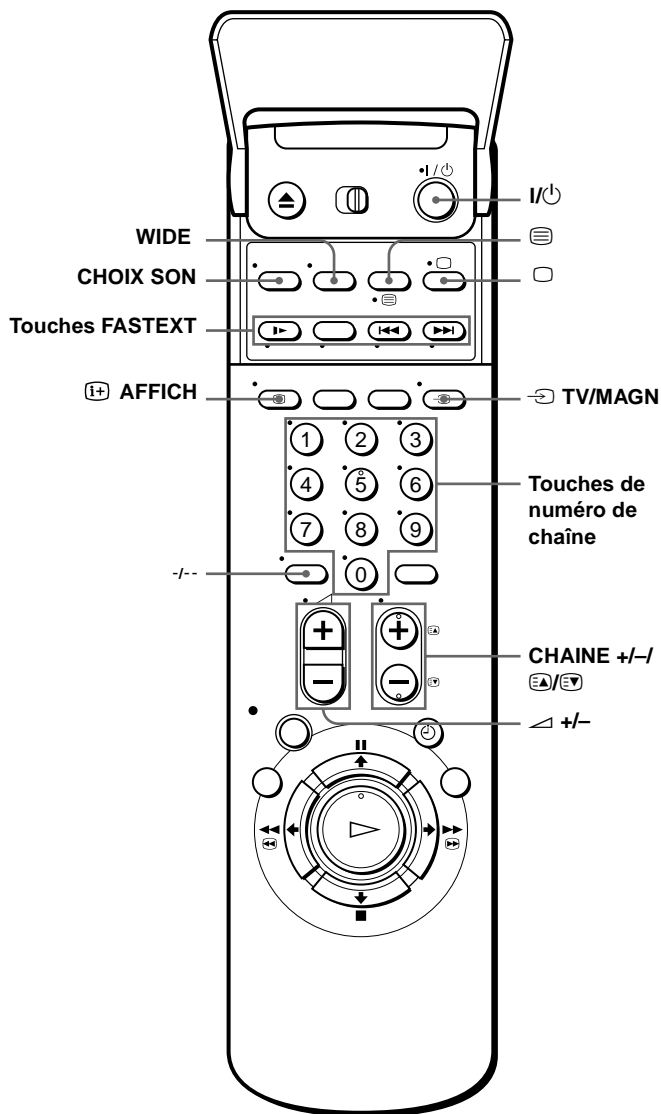

### Commandes du téléviseur

Pour	Appuyez sur
Mettre le téléviseur en mode de veille	I/⏻
Sélectionner une source d'entrée: antenne ou entrée de ligne	TV/MAGN
Changer de chaîne sur le téléviseur	Touches de numéro de chaîne, -/--, CHAINE +/-

Pour	Appuyez sur
Ajuster le volume du téléviseur	+/-
Passer au téléviseur (télétexte désactivé)*	(TV)
Passer au télétexte*	(Teletext)
Sélectionner le son	CHOIX SON
Utiliser FASTEXT*	Touches FASTEXT
Appeler l'affichage sur écran	AFFICH
Modifier la page de télétexte*	(A)/(V)
Basculer vers/du mode large d'un téléviseur à écran large Sony (pour les téléviseurs à écran large d'autres marques, voir "Commander d'autres téléviseurs à l'aide de la télécommande (non disponible sur le SLV-SE600B)" ci-dessous).	WIDE

### Remarques

- En mode d'utilisation normal, les piles devraient assurer une autonomie de trois à six mois.
- Si vous prévoyez de ne pas utiliser la télécommande pendant une période prolongée, retirez les piles afin d'éviter des dommages éventuels à la suite d'une fuite des piles.
- N'utilisez pas simultanément une pile neuve et une pile usagée.
- N'utilisez pas des piles de type différent.
- Certaines touches peuvent se révéler inopérantes avec certains téléviseurs Sony.

\* non disponible sur le SLV-SE600B

## Commander d'autres téléviseurs à l'aide de la télécommande (non disponible sur le SLV-SE600B)

La télécommande est préprogrammée pour commander des téléviseurs de marques autres que Sony. Si votre téléviseur figure dans le tableau ci-dessous, réglez le numéro de code de fabricant correspondant.

**1** Mettez **[TV]** / **[MAGN]** dans le haut de la télécommande sur **[TV]**.

**2** Maintenez **I/⏻** enfoncé, puis entrez le numéro de code de votre téléviseur à l'aide des touches de numéro de chaîne. Puis relâchez **I/⏻**.

A présent, vous pouvez utiliser les touches de commande du téléviseur suivantes pour commander votre téléviseur:

**I/⏻**, **⊖** TV/MAGN, touches de numéro de chaîne, **-/-** (chiffre des dizaines), **CHAINE +/-**, **⏻ +/-**, **□** (TV), **≡** (Teletext), touches FASTEXT, WIDE\*, MENU\*, **↑/↓/←/→**\* et OK\*.

\* Il se peut que ces touches ne fonctionnent pas avec tous les téléviseurs.

suite

## Numéro de code des téléviseurs compatibles

Si plus d'un numéro de code est mentionné, essayez-les un à un jusqu'à ce que vous trouviez celui qui est opérant avec votre téléviseur.

Pour effectuer des réglages en mode grand écran, reportez-vous aux notes de bas de page sous le tableau suivant pour connaître les numéros de code d'application.

Fabricant	Numéro de code
Sony	01* <sup>1</sup> , 02
Akai	68
Ferguson	52
Grundig	10* <sup>1</sup> , 11* <sup>1</sup>
Hitachi	24
JVC	33
Loewe	45
Mivar	09, 70
NEC	66
Nokia	15, 16, 69* <sup>3</sup>

Fabricant	Numéro de code
Panasonic	17* <sup>1</sup> , 49
Philips	06* <sup>1</sup> , 07* <sup>1</sup> , 08* <sup>1</sup>
Saba	12, 13
Samsung	22, 23
Sanyo	25
Sharp	29
Telefunken	36
Thomson	43* <sup>2</sup>
Toshiba	38

\*<sup>1</sup> Appuyez sur WIDE pour afficher les différents modes écran.

\*<sup>2</sup> Appuyez sur WIDE, puis appuyez sur  $\triangleleft$  +/- pour sélectionner le mode grand écran que vous désirez.

\*<sup>3</sup> Appuyez sur WIDE. Le menu apparaît sur l'écran du téléviseur. Ensuite, appuyez sur  $\uparrow/\downarrow$   $\leftarrow/\rightarrow$  pour sélectionner l'écran large voulu et appuyez sur OK.

### Conseil

- Si vous réglez correctement le numéro de code de votre téléviseur lorsque le téléviseur est en fonction, le téléviseur se met automatiquement hors tension.

### Remarques

- Si vous introduisez un nouveau numéro de code, le numéro de code précédemment programmé est annulé.
- Si le téléviseur utilise un système de télécommande différent de celui qui est programmé pour fonctionner avec votre magnétoscope, vous ne pouvez pas commander votre téléviseur à l'aide de la télécommande.
- Lorsque vous remplacez les piles de la télécommande, il est possible que le numéro de code change. Dans ce cas, réintroduisez le numéro de code approprié chaque fois que vous remplacez les piles.



## Etape 3 : Raccordement au magnétoSCOPE

Si votre téléviseur comporte un connecteur PERITEL, voir page 10.

### Si votre téléviseur ne comporte pas de connecteur PERITEL

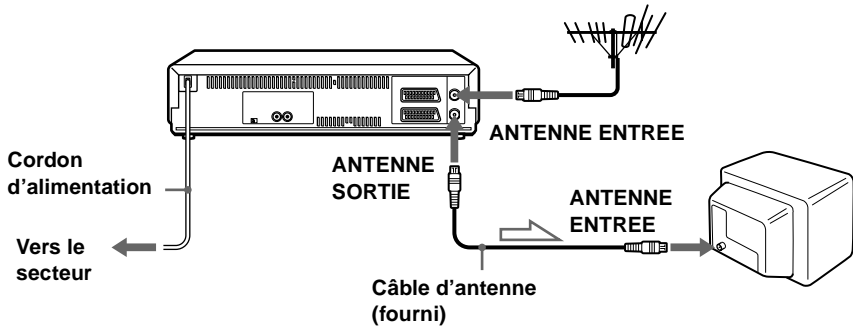

 : Sens du signal

- 1 Débranchez le câble d'antenne de votre téléviseur et branchez-le sur la prise ANTENNE ENTREE sur le panneau arrière du magnétoSCOPE.

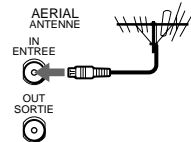

- 2 Raccordez la prise ANTENNE SORTIE du magnétoSCOPE et l'entrée d'antenne de votre téléviseur au moyen du câble d'antenne fourni.

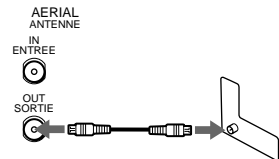

- 3 Raccordez le cordon d'alimentation à la prise secteur.

#### Remarque

- Si vous raccordez le magnétoSCOPE et votre téléviseur uniquement au moyen d'un câble d'antenne, il vous faudra régler votre téléviseur en fonction du magnétoSCOPE (voir page 14).

suite

## Si votre téléviseur comporte un connecteur PERITEL

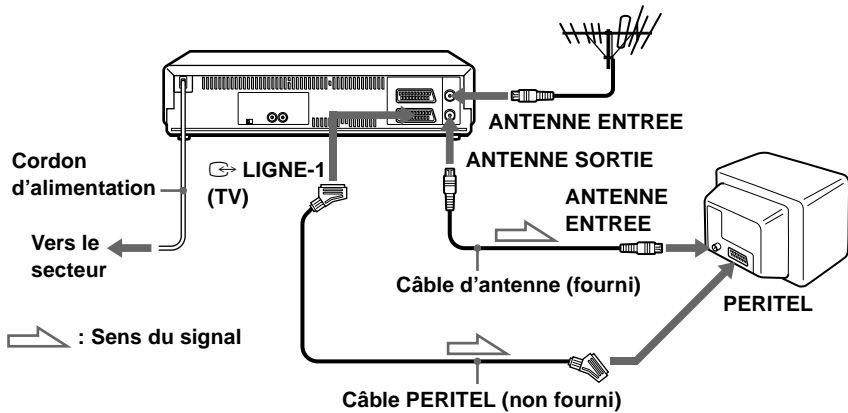

1

Débranchez le câble d'antenne de votre téléviseur et branchez-le sur la prise ANTENNE ENTREE sur le panneau arrière du magnétoscope.

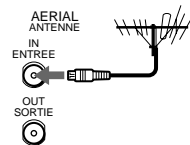

2

Raccordez la prise ANTENNE SORTIE du magnétoscope et l'entrée d'antenne de votre téléviseur au moyen du câble d'antenne fourni.

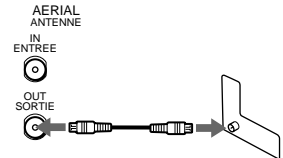

3

Raccordez LIGNE-1 (TV) du magnétoscope et le connecteur PERITEL de votre téléviseur au moyen du câble PERITEL en option.

Cette connexion améliore la qualité de l'image et du son. Chaque fois que vous désirez regarder l'image du magnétoscope, appuyez sur  $\rightarrow$  TV/MAGN pour afficher l'indicateur MAGN dans la fenêtre d'affichage.

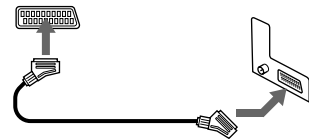

4

Raccordez le cordon d'alimentation à la prise secteur.

### Remarque

- Si votre téléviseur est raccordé au connecteur LIGNE-1 (TV), le réglage du canal RF sur OFF est recommandé. En position OFF, seul le signal de l'antenne est transmis via le connecteur ANTENNE SORTIE (voir page 16).

## A propos des caractéristiques SMARTLINK (non disponible sur le SLV-SE600B)

Si le téléviseur connecté est compatible avec SMARTLINK, MEGALOGIC\*<sup>1</sup>, EASYLINK\*<sup>2</sup>, Q-Link\*<sup>3</sup>, EURO VIEW LINK\*<sup>4</sup> ou T-V LINK\*<sup>5</sup>, vous pouvez utiliser la fonction SMARTLINK après

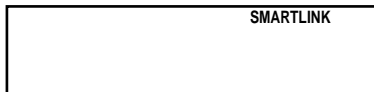

avoir exécuté la procédure de la page précédente (l'indicateur SMARTLINK apparaît dans la fenêtre d'affichage du magnétoscope lorsque vous mettez le téléviseur sous tension). Vous pouvez exploiter les caractéristiques SMARTLINK suivantes.

- **Transfert des présélections**  
Vous pouvez transférer les données des chaînes de votre téléviseur vers ce magnétoscope et régler le magnétoscope en fonction de ces données dans réglage automatique. Cela simplifie considérablement la procédure de réglage automatique. Faites attention de ne pas débrancher les câbles ou de quitter la fonction de réglage automatique pendant la procédure.  
Voir "Installation du magnétoscope à l'aide de la fonction de réglage automatique" à la page 17.
- **Enregistrement direct du téléviseur**  
Vous pouvez facilement enregistrer ce que vous regardez à la télévision. Pour plus de détails, voir "Enregistrement de ce que vous êtes en train de regarder à la télévision (Enregistrement direct du téléviseur) (non disponible sur le SLV-SE600B)" à la page 48.
- **Lecture monotouche**  
Grâce à la fonction de lecture monotouche, vous pouvez lancer la lecture automatiquement sans devoir allumer votre téléviseur. Pour plus de détails, voir "Démarrage automatique de la lecture d'une seule touche (Lecture monotouche) (non disponible sur le SLV-SE600B)" à la page 44.
- **Menu monotouche**  
Vous pouvez allumer le magnétoscope et le téléviseur, régler le téléviseur sur le canal vidéo et afficher le menu sur l'écran du magnétoscope automatiquement en appuyant sur MENU de la télécommande.
- **Programmeur à une touche**  
Vous pouvez allumer le magnétoscope et le téléviseur, régler le téléviseur sur le canal vidéo et afficher les menus d'enregistrement par programmeur (le menu METHODE DE PROGRAMMATION, le menu MINUTERIE ou le menu SHOWVIEW) de façon automatique en appuyant sur la touche  MINUTERIE de la télécommande.  
Vous pouvez définir le menu d'enregistrement par programmeur qui s'affiche à l'aide des OPTIONS PROGRAMM. du menu OPTIONS-2 (voir page 81).

- **Mise hors tension automatique**  
Vous pouvez programmer le magnétoscope pour qu'il se mette automatiquement hors tension si le magnétoscope n'est pas utilisé après l'arrêt du téléviseur.
- \*1 "MEGALOGIC" est une marque de commerce déposée par Grundig Corporation.  
\*2 "EASYLINK" est une marque de commerce de Philips Corporation.  
\*3 "Q-Link" est une marque de commerce de Panasonic Corporation.  
\*4 "EURO VIEW LINK" est une marque de commerce de Toshiba Corporation.  
\*5 "T-V LINK" est une marque de commerce de JVC Corporation.

**Remarque**

- Tous les téléviseurs ne répondent pas aux fonctions ci-dessus.

## Autres connexions

### A un système stéréo (non disponible sur le SLV-SE600B)

Vous pouvez améliorer la qualité du son en raccordant un système stéréo aux prises SORTIE AUDIO R/L comme illustré ci-contre.

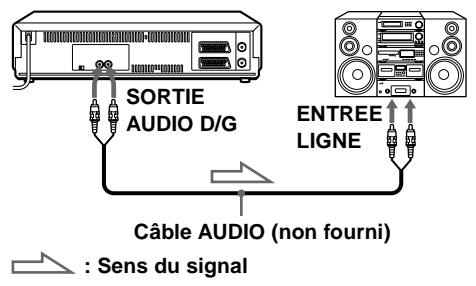

### A un démodulateur satellite ou numérique avec Ligne passante

La fonction Ligne passante vous permet de visionner sur le téléviseur des chaînes d'un démodulateur satellite ou numérique raccordé à ce magnétoscope lorsque le magnétoscope est éteint. Lorsque vous mettez le démodulateur satellite ou numérique sous tension, ce magnétoscope envoie automatiquement le signal du démodulateur satellite ou numérique vers le téléviseur sans l'allumer.

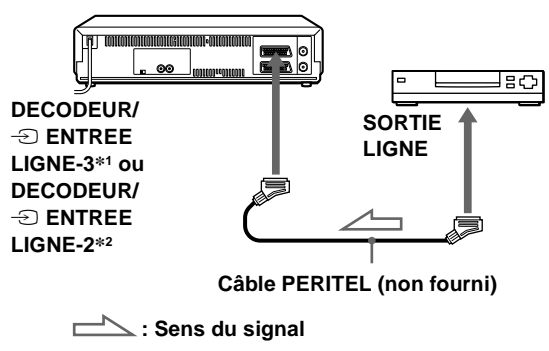

- 1** Raccordez le démodulateur satellite ou numérique au connecteur DECODEUR/ENTREE LIGNE-3\*1 (ou DECODEUR/ENTREE LIGNE-2\*2) comme illustré ci-dessus.
- 2** Mettez DECODEUR/ENTREE LIGNE-3\*1 (ou DECODEUR/ENTREE LIGNE-2\*2) sur LIGNE3\*1 (ou LIGNE2\*2) dans le menu OPTIONS-2.
- 3** Mettez VEILLE ECO sur NON dans le menu OPTIONS-2.
- 4** Eteignez le magnétoscope  
Pour visionner une chaîne, allumez le démodulateur satellite ou numérique et le téléviseur.

#### Remarque

- Vous ne pouvez pas visionner de chaîne sur le téléviseur tout en enregistrant, à moins que vous n'enregistriez une chaîne du démodulateur satellite ou numérique.

\*1 SLV-SE800B uniquement  
\*2 SLV-SE600B, SE700B et SX700B uniquement

# Etape 4 : Réglage du téléviseur sur le magnétoscope

Si votre téléviseur comporte un connecteur PERITEL, voir page 16.

## Si votre téléviseur ne comporte pas de connecteur PERITEL

Appliquez les étapes suivantes pour que votre téléviseur réceptionne correctement les signaux vidéo de votre magnétoscope.

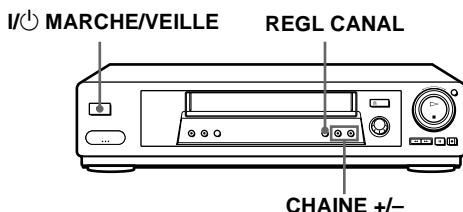

- 1** MARCHE/VEILLE Appuyez sur I/⏻ MARCHE/VEILLE pour mettre le magnétoscope sous tension.



- 2** REGLAGE AUTO Appuyez légèrement sur REGL CANAL de votre magnétoscope. Le canal RF actuellement sélectionné apparaît dans la fenêtre d'affichage. Le signal du magnétoscope est transmis au téléviseur sur ce canal.

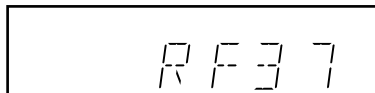

- 3** Mettez votre téléviseur sous tension et sélectionnez un numéro de chaîne pour l'image vidéo. Ce numéro servira à présent de canal vidéo.

- 4** REGLAGE AUTO Appuyez sur REGL CANAL. Le standard de télévision apparaît dans la fenêtre d'affichage.

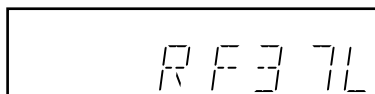

- 5** Appuyez (plusieurs fois) sur CHAINE +/- pour sélectionner le standard de télévision approprié à votre région.

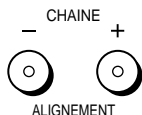

Sélectionnez "L" pour le standard de télévision L (SECAM) ou "G" pour le standard de télévision B/G (PAL).

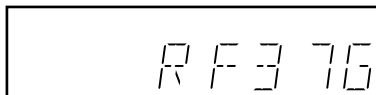

- 6** Réglez le téléviseur sur le même canal que celui indiqué dans l'afficheur de sorte que l'image ci-contre apparaisse clairement sur le téléviseur.

Référez-vous au manuel de votre téléviseur pour des instructions sur le réglage manuel des chaînes.

Si vous sélectionnez un standard de télévision erroné à l'étape 5, il se peut que l'image de droite n'apparaisse pas.

Sélectionnez de nouveau le standard couleur approprié et resynchronisez le téléviseur.

Si l'image n'apparaît pas clairement, reportez-vous à "Pour obtenir une image claire à partir du magnétoscope" ci-dessous.

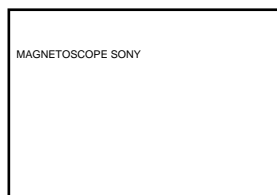

- 7** Appuyez sur REGL CANAL.

REGLAGE  
AUTO



REGL CANAL

Vous venez de régler votre téléviseur sur le magnétoscope. Chaque fois que vous voulez lire une cassette, réglez le téléviseur sur le canal vidéo.

### Pour vérifier si le réglage est correct

Réglez le téléviseur sur le canal vidéo et appuyez sur CHAINE +/- du magnétoscope. Si l'écran du téléviseur affiche un programme différent chaque fois que vous appuyez sur CHAINE +/-, le réglage du téléviseur est correct.

### Pour obtenir une image claire à partir du magnétoscope

Si l'image n'apparaît pas clairement à l'étape 6 ci-dessus, passez à l'étape 7 pour achever la procédure. Ensuite, recommencez à l'étape 2. Après avoir appuyé sur REGL CANAL à l'étape 2, appuyez sur CHAINE +/- pendant que le canal RF est affiché de manière à faire apparaître un autre canal RF. Syntonisez ensuite le téléviseur sur le nouveau canal RF jusqu'à ce qu'une image claire apparaisse.

suite

## Si votre téléviseur comporte un connecteur PERITEL

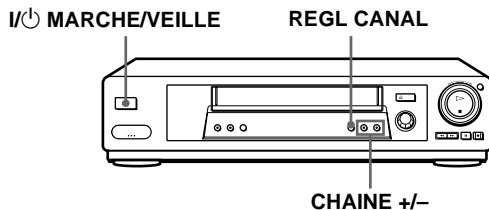

- 1** **MARCHE/VEILLE** Appuyez sur I/⏻ MARCHE/VEILLE pour mettre le magnéscope sous tension.



- 2** **REGLAGE AUTO** Appuyez légèrement sur REGL CANAL de votre magnéscope.  
Le canal RF réglé en usine apparaît dans la fenêtre d'affichage.



Le signal du magnéscope est transmis au téléviseur sur ce canal.

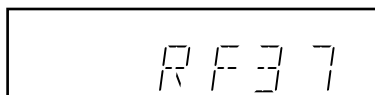

- 3** **CHAINE +/-** Appuyez sur CHAINE +/- pour mettre le canal RF sur OFF, puis appuyez de nouveau sur REGL CANAL.

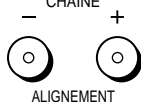

ALIGNEMENT

REGLAGE AUTO



Le réglage du canal RF est terminé.

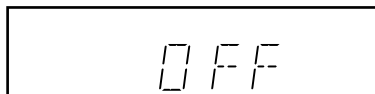



## Etape 5 : Installation du magnétoscope à l'aide de la fonction de réglage automatique

Avant la première utilisation du magnétoscope, procédez à l'installation du magnétoscope à l'aide de la fonction de réglage automatique. Cette fonction vous permet de définir automatiquement les chaînes de télévision, les guides de chaîne pour le système ShowView\* et l'horloge\* du magnétoscope.

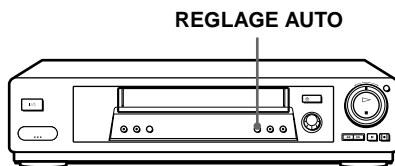

REGLAGE  
AUTO



REGL. CANAL

Maintenez **REGLAGE AUTO** du magnétoscope enfoncé pendant au moins trois secondes.

Le magnétoscope se met automatiquement sous tension, entame la recherche de toutes les chaînes captables et les présélectionne dans l'ordre adéquat correspondant à votre région (en fonction du standard de télévision que vous avez sélectionné dans "Réglage du téléviseur sur le magnétoscope").

Si vous désirez modifier l'ordre des chaînes ou désactiver les numéros de chaînes indésirés, voir "Changement/désactivation des numéros de chaîne" à la page 26.



Si vous utilisez la connexion SMARTLINK (non disponible sur le SLV-SE600B), la fonction de Transfert des présélections s'active et l'indicateur SMARTLINK se met à clignoter dans la fenêtre d'affichage pendant le transfert.

Une fois la recherche ou le transfert terminé, l'heure apparaît dans la fenêtre d'affichage pour chaque station transmettant un signal horaire (non disponible sur le SLV-SE600B). Si l'heure n'apparaît pas, réglez l'horloge manuellement (voir page 32).

**suite**

## **Pour annuler la fonction de réglage automatique**

Appuyez sur REGLAGE AUTO.

### **Remarques**

- N'annulez pas la fonction de réglage automatique. Si vous le faites, répétez les étapes ci-dessus.
- La fonction de réglage automatique peut nécessiter un certain temps (environ 15 à 18 minutes).
- Chaque fois que vous activez la fonction de réglage automatique, certains réglages (ShowView\*, programmeur, etc.) seront réinitialisés. Si c'est le cas, vous devrez les régler à nouveau.

\* non disponible sur le SLV-SE600B

# Sélection de la langue d'affichage des menus

Si vous préférez une autre langue d'affichage que le français, utilisez le menu d'affichage sur écran pour sélectionner une autre langue.

## Avant de commencer...

- Mettez le magnéscope et le téléviseur sous tension.
- Réglez le téléviseur sur le canal vidéo.

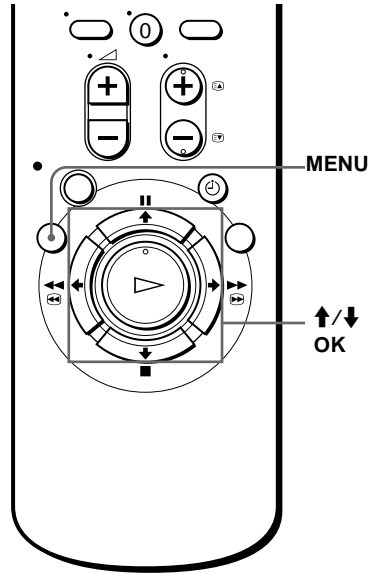

1

MENU



Appuyez sur MENU, puis appuyez sur ↑/↓ pour mettre en évidence REGLAGES et appuyez sur OK.

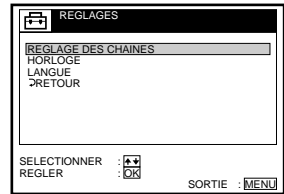

2



Appuyez sur ↑/↓ pour mettre en évidence LANGUE, puis appuyez sur OK.

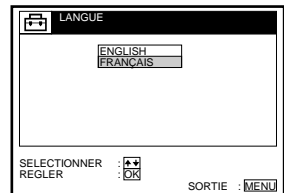

suite

---

3



Appuyez sur ↑/↓ pour mettre en évidence la langue de votre choix, puis appuyez sur OK.

---

4

MENU



Appuyez sur MENU pour quitter le menu.

---

**Conseil**

- Pour retourner au menu précédent, mettez RETOUR en évidence et appuyez ensuite sur OK.

**Remarque**

- Le menu disparaît automatiquement au bout de quelques minutes si vous n'effectuez aucune opération.

# Présélection des canaux

Si certaines chaînes n'ont pas pu être présélectionnées à l'aide de la fonction de réglage automatique, vous pouvez les présélectionner manuellement.

## Avant de commencer...

- Mettez le magnétoscope et le téléviseur sous tension.
- Réglez le téléviseur sur le canal vidéo.

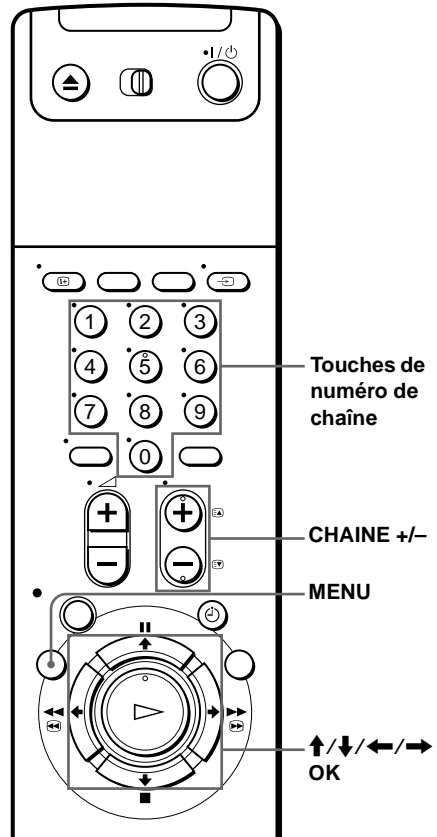

# 1

MENU



Appuyez sur MENU, puis appuyez sur ↑/↓ pour mettre en évidence REGLAGES et appuyez sur OK.

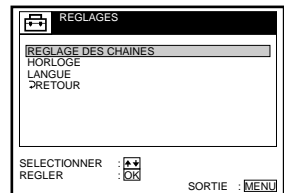

suite

2



Appuyez sur **↑/↓** pour mettre en évidence **REGLAGE DES CHAINES**, puis appuyez sur **OK**.

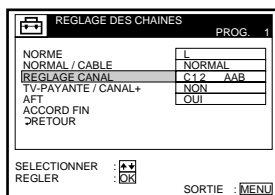

3



Appuyez sur **↑/↓** pour mettre en évidence **NORME**, puis appuyez sur **OK**.

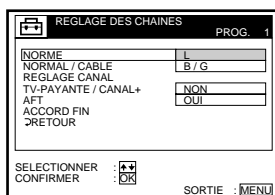

4



Appuyez sur **↑/↓** pour mettre en évidence **L** ou **B/G**, puis appuyez sur **OK**.

- Pour capter des émissions en France, mettez **L** en évidence.
- Pour capter des émissions à l'aide du standard couleur PAL (par exemple en Allemagne ou en Suisse), sélectionnez **B/G**.

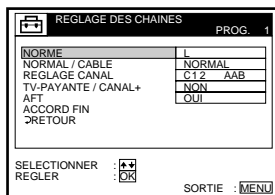

5



Appuyez sur **↑/↓** pour mettre en évidence **NORMAL/CABLE**, puis appuyez sur **OK**.

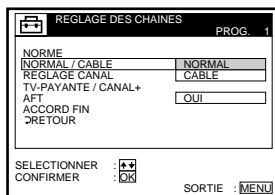

6



Appuyez sur **↑/↓** pour mettre en évidence **NORMAL**, puis appuyez sur **OK**.

Pour présélectionner des canaux CATV (télévision par câble), sélectionnez **CABLE**.

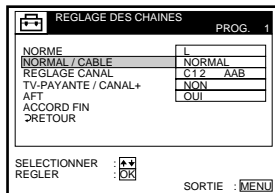

**7** • CHAINE Appuyez sur CHAINE +/- pour sélectionner le numéro de chaîne.



**Numéro de chaîne sélectionné**

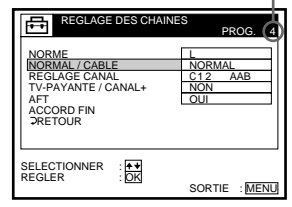

**8** Appuyez sur **↑/↓** pour mettre en évidence **REGLAGE CANAL**, puis appuyez sur **OK**.

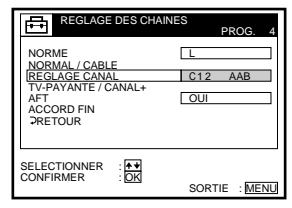

**9** Appuyez plusieurs fois sur **↑/↓** jusqu'à ce que le canal de votre choix s'affiche.  
Les canaux apparaissent dans l'ordre suivant:



- ① ② ③
- ④ ⑤ ⑥
- ⑦ ⑧ ⑨
- ⑩

Couverture de chaînes	Standard L	Standard B/G
VHF	F2 - F10	E2 - E12 Canaux italiens A - H
UHF	F21 - F69	E21 - E69
CATV (télédistribution)	B - Q	S01 - S05, S1 - S20
HYPER	S21 - S41	S21 - S41

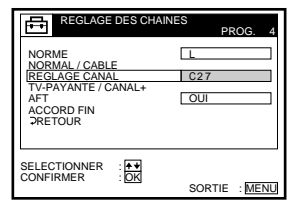

Si vous connaissez le numéro du canal voulu, appuyez sur les touches de numéro de chaîne. Par exemple, pour le canal 5, appuyez d'abord sur "0", puis appuyez sur "5".

**10** Pour régler une autre chaîne, répétez les étapes 7 à 9.

**11** Appuyez sur **MENU** pour quitter le menu.



## Si l'image n'est pas claire

En principe, la fonction d'accord fin automatique (AFT) règle automatiquement les canaux de manière adéquate. Cependant, si l'image n'est pas claire, vous pouvez également utiliser la fonction de réglage manuel.

- 1 Appuyez sur CHAINE +/- ou les touches de numéro de chaîne pour sélectionner le numéro de la chaîne pour laquelle vous n'obtenez pas une image claire.
- 2 Appuyez sur MENU, puis sélectionnez REGLAGES et appuyez sur OK.
- 3 Sélectionnez REGLAGE DES CHAINES, puis appuyez sur OK.
- 4 Sélectionnez ACCORD FIN, puis appuyez sur OK.  
L'indicateur d'accord fin apparaît.

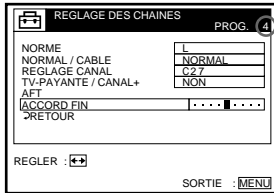

— Numéro de chaîne sélectionné

- 5 Appuyez sur ←/→ pour obtenir une image plus claire, puis appuyez sur MENU pour quitter le menu.  
Vous remarquerez que le paramètre AFT (accord fin automatique) passe sur NON.



## Réglage des chaînes françaises CATV

Ce magnétoscope peut recevoir les canaux CATV B à Q et les canaux S21 à S41 en hyperbande. Dans le menu REGLAGE DES CHAINES, les canaux sont indiqués par les numéros de REGLAGE CANAL S01 à S44 respectivement. Par exemple, le canal B est indiqué par le numéro S01 de REGLAGE CANAL et le canal Q par le numéro S23 de REGLAGE CANAL. (Voir le tableau ci-dessous.)

Si le canal CATV que vous désirez présélectionner est indiqué par sa fréquence (par exemple, 152,75 MHz), reportez-vous au tableau ci-dessous pour trouver le numéro de canal correspondant. Numéro de canal S05 dans cet exemple.

### Système de canaux pour le réseau câblé français

Canal correspondant	Numéro REGLAGE CANAL	Plage de fréquence captable (MHz)
B	S01	116,75–124,75
C	S02	124,75–132,75
D	S03	132,75–140,75
D	S04	140,75–148,75
E	S05	148,75–156,75
F	S06	156,75–164,75
F	S07	164,75–172,75
G	S08	172,75–180,75
H	S09	180,75–188,75
H	S10	188,75–196,75
I	S11	196,75–204,75
J	S12	204,75–212,75
J	S13	212,75–220,75
K	S14	220,75–228,75
L	S15	228,75–236,75
L	S16	236,75–244,75
M	S17	244,75–252,75
N	S18	252,75–260,75
N	S19	260,75–268,75
O	S20	268,75–276,75
P	S21	276,75–284,75
P	S22	284,75–292,75

Canal correspondant	Numéro REGLAGE CANAL	Plage de fréquence captable (MHz)
Q	S23	292,75–300,75
S21	S24	299,25–307,25
S22	S25	307,25–315,25
S23	S26	315,25–323,25
S24	S27	323,25–331,25
S25	S28	331,25–339,25
S26	S29	339,25–347,25
S27	S30	347,25–355,25
S28	S31	355,25–363,25
S29	S32	363,25–371,25
S30	S33	371,25–379,25
S31	S34	379,25–387,25
S32	S35	387,25–395,25
S33	S36	395,25–403,25
S34	S37	403,25–411,25
S35	S38	411,25–419,25
S36	S39	419,25–427,25
S37	S40	427,25–435,25
S38	S41	435,25–443,25
S39	S42	443,25–451,25
S40	S43	451,25–459,25
S41	S44	459,25–467,25

#### Conseil

- Pour retourner au menu précédent, mettez RETOUR en évidence et appuyez ensuite sur OK.

#### Remarques

- Le menu disparaît automatiquement au bout de quelques minutes si vous n'effectuez aucune opération.
- Lors du réglage ACCORD FIN, il se peut le menu soit difficile à lire en raison des interférences générées par l'image captée.

# Changement/désactivation des numéros de chaîne

Après avoir sélectionné les chaînes, vous pouvez modifier les numéros de chaîne à votre gré. Si un numéro de chaîne est inutilisé ou contient des canaux indésirés, vous pouvez le désactiver.

Vous pouvez également modifier le nom des chaînes (non disponible sur SLV-SE600B). Si le nom de chaîne ne s'affiche pas, vous pouvez l'entrer manuellement.

## Changement des numéros de chaîne

### Avant de commencer...

- Mettez le magnétoscope et le téléviseur sous tension.
- Réglez le téléviseur sur le canal vidéo.

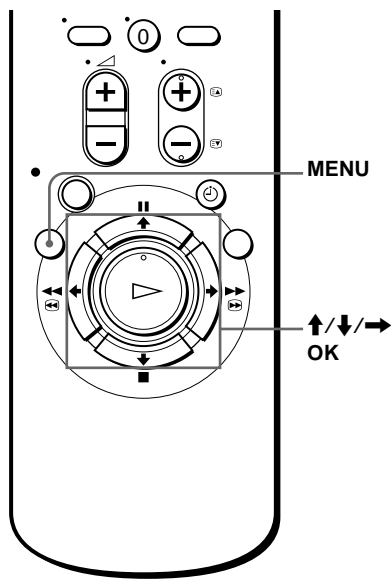

- 1** Appuyez sur MENU, puis appuyez sur ↑/↓ pour mettre en évidence LISTES et appuyez sur OK.

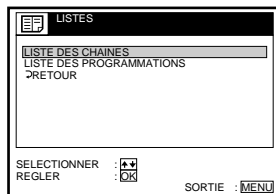
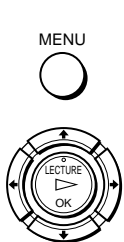

- 2** Appuyez sur ↑/↓ pour mettre en évidence LISTE DES CHAINES, puis appuyez sur OK.

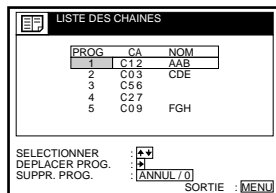

3



Appuyez sur  $\uparrow/\downarrow$  pour mettre en évidence la rangée sur laquelle vous désirez modifier le numéro de chaîne, puis appuyez sur  $\rightarrow$ .

Pour afficher d'autres pages pour les numéros de chaîne 6 à 60, appuyez plusieurs fois sur  $\uparrow/\downarrow$ .

LISTE DES CHAINES		
PROG	CA	NOM
1	C12	AAB
2	C03	CDE
3	C56	
4	C27	
5	C09	FGH

SELECTIONNER :  $\uparrow/\downarrow$   
 REGLER NOM DU PROG. :  $\rightarrow$   
 CONFIRMER :  $\rightarrow$  OK  
 SORTIE : MENU

4



Appuyez sur  $\uparrow/\downarrow$  jusqu'à ce que la rangée de la chaîne sélectionnée se déplace vers le numéro de chaîne désiré.

Le canal sélectionné est inséré au nouveau numéro de chaîne et les canaux intermédiaires sont déplacés afin de remplir les espaces vides.

LISTE DES CHAINES		
PROG	CA	NOM
1	C03	CDE
2	C56	
3	C12	AAB
4	C27	
5	C09	FGH

SELECTIONNER :  $\uparrow/\downarrow$   
 REGLER NOM DU PROG. :  $\rightarrow$   
 CONFIRMER :  $\rightarrow$  OK  
 SORTIE : MENU

5



Appuyez sur OK pour confirmer le réglage.

6

Pour modifier le numéro de chaîne d'une autre station, répétez les étapes 3 à 5.

7

MENU



Appuyez sur MENU pour quitter le menu.

### Conseil

- Pour retourner au menu précédent, mettez RETOUR en évidence et appuyez ensuite sur OK.

### Remarque

- Le menu disparaît automatiquement au bout de quelques minutes si vous n'effectuez aucune opération.

suite

## Désactivation des numéros de chaîne indésirés

Après avoir présélectionné les chaînes, vous pouvez désactiver les numéros de chaîne inutilisés. Les numéros désactivés seront ignorés ultérieurement lorsque vous appuierez sur les touches CHAINE +/-.

### Avant de commencer...

- Mettez le magnétoscope et le téléviseur sous tension.
- Réglez le téléviseur sur le canal vidéo.

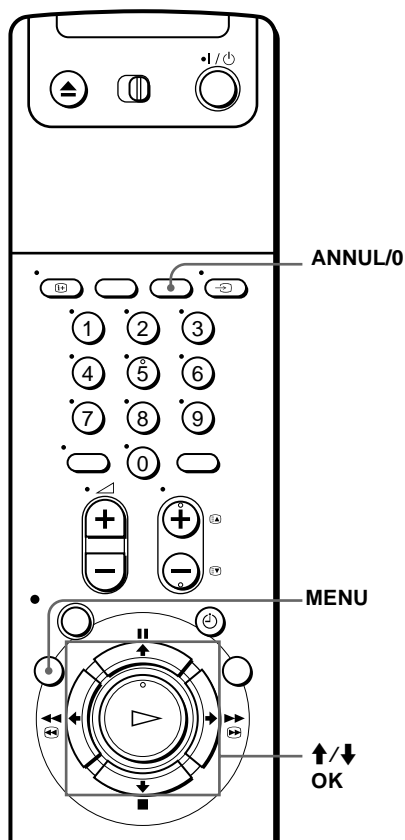

1

MENU



Appuyez sur MENU, puis appuyez sur ↑/↓ pour mettre en évidence LISTES et appuyez sur OK.

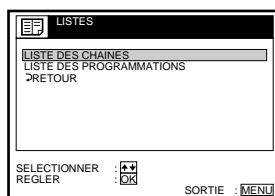

2



Appuyez sur ↑/↓ pour mettre en évidence LISTE DES CHAINES, puis appuyez sur OK.

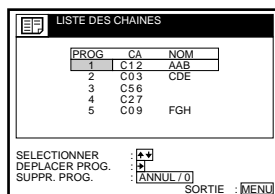

3



Appuyez sur **↑/↓** pour mettre en évidence la rangée que vous désirez désactiver.

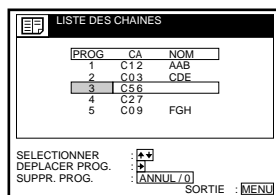

4



Appuyez sur **ANNUL/0**.

La ligne sélectionnée sera supprimée comme illustré ci-contre.

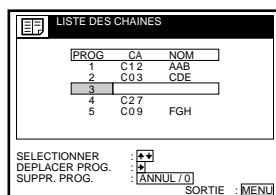

5

Répétez les étapes 3 et 4 pour tout nouveau numéro de chaîne que vous souhaitez désactiver.

6



Appuyez sur **MENU** pour quitter le menu.

### Conseil

- Pour retourner au menu précédent, mettez **RETOUR** en évidence et appuyez ensuite sur **OK**.

### Remarques

- Le menu disparaît automatiquement au bout de quelques minutes si vous n'effectuez aucune opération.
- Veillez à sélectionner correctement le numéro de chaîne que vous désirez désactiver. Si vous désactivez un numéro de chaîne par erreur, vous devrez redéfinir ce canal manuellement.

**suite**

## Modification du nom des chaînes (non disponible sur le SLV-SE600B)

Vous pouvez modifier ou entrer le nom des chaînes (jusqu'à 5 caractères). Le magnétoscope doit capter les informations de la chaîne (par exemple, informations SMARTLINK) pour que le nom de la chaîne apparaisse automatiquement.

### Avant de commencer...

- Mettez le magnétoscope et le téléviseur sous tension.
- Réglez le téléviseur sur le canal vidéo.

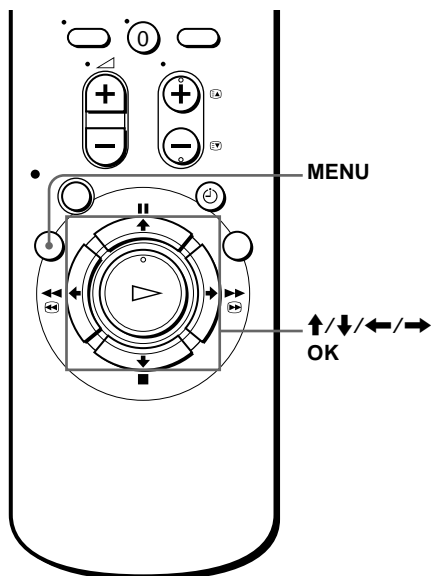

1

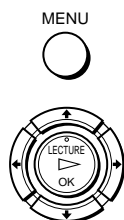

Appuyez sur MENU, puis appuyez sur **↑/↓** pour mettre en évidence LISTES et appuyez sur OK.

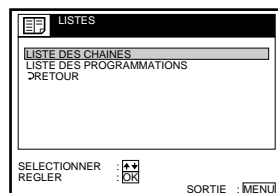

2



Appuyez sur **↑/↓** pour mettre en évidence LISTE DES CHAINES, puis appuyez sur OK.

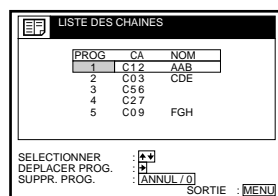

3



Appuyez sur **↑/↓** pour mettre en évidence la rangée que vous désirez modifier ou où vous souhaitez entrer le nom de la chaîne, puis appuyez sur **→**.

Pour afficher d'autres pages pour les numéros de chaîne 6 à 60, appuyez plusieurs fois sur **↑/↓**.

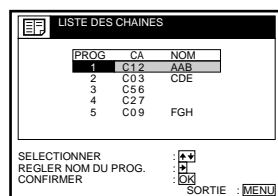

**4** Appuyez sur **→**.

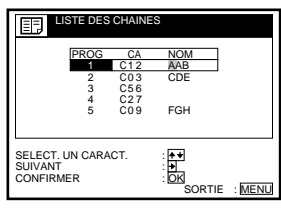

**5** Pour entrer le nom de la chaîne.



**1** Appuyez sur **↑/↓** pour sélectionner un caractère.  
 Chaque fois que vous appuyez sur **↑**, le caractère change comme suit.  
**A → B → ... → Z → a → b → ... → z → 0 → 1 → ... → 9 → (symboles) → (espace blanc) → A**

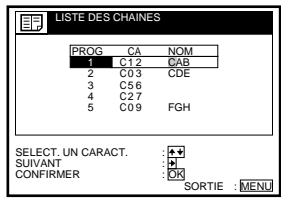

**2** Appuyez sur **→** pour régler le caractère suivant.  
 L'espace suivant est mis en évidence.  
 Pour corriger un caractère, appuyez sur **←/→** jusqu'à ce que le caractère que vous désirez modifier soit mis en évidence, puis corrigez-le.  
 Vous pouvez utiliser jusqu'à 5 caractères pour définir un nom de chaîne.

**6** Appuyez sur OK pour confirmer le nouveau nom.



**7** Appuyez sur MENU pour quitter le menu.



**Conseil**

- Pour retourner au menu précédent, mettez RETOUR en évidence et appuyez ensuite sur OK.

**Remarques**

- Le menu disparaît automatiquement au bout de quelques minutes si vous n'effectuez aucune opération.
- Si vous entrez un symbole à l'étape 5, il apparaîtra sous la forme d'un espace blanc dans la fenêtre d'affichage.

# Réglage de l'horloge

Vous devez régler l'heure et la date sur le magnéscope si vous voulez utiliser correctement la fonction d'enregistrement par programmeur. Si l'horloge du magnéscope n'a pas été réglée avec la procédure de réglage automatique, vous devrez la régler manuellement.

La fonction de réglage automatique de l'horloge (non disponible sur le SLV-SE600B) est uniquement opérante si une chaîne de télévision de votre région diffuse un signal horaire. Si la fonction de réglage automatique n'a pas correctement réglé l'horloge pour votre région, essayez une autre station pour la fonction de réglage automatique de l'horloge.

## Réglage manuel de l'horloge

### Avant de commencer...

- Mettez le magnéscope et le téléviseur sous tension.
- Réglez le téléviseur sur le canal vidéo.

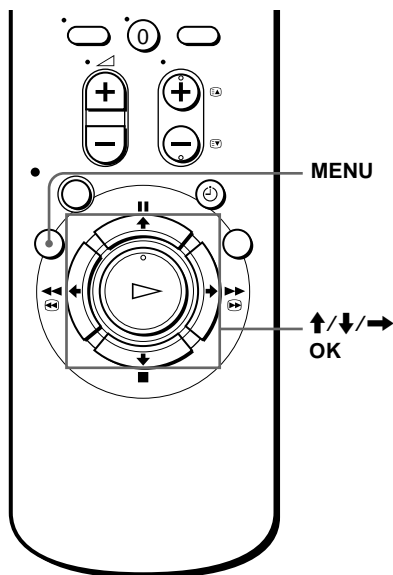

1

MENU



Appuyez sur MENU, puis appuyez sur ↑/↓ pour mettre en évidence REGLAGES et appuyez sur OK.

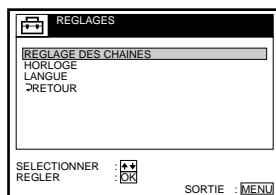

2



Appuyez sur ↑/↓ pour mettre en évidence HORLOGE, puis appuyez sur OK.

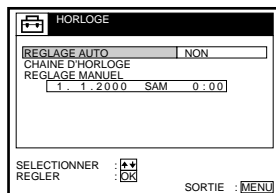



3



Appuyez sur **↑/↓** pour mettre en évidence **REGLAGE MANUEL**, puis appuyez sur **OK**.

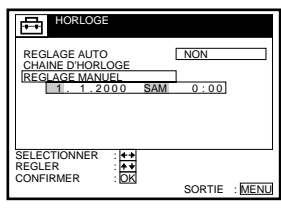

4



Appuyez sur **↑/↓** pour régler la date du jour.

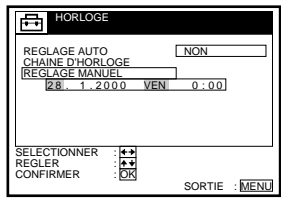

5



Appuyez sur **→** pour mettre en évidence le mois, puis réglez le mois en appuyant sur **↑/↓**.

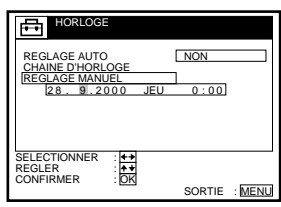

6



Réglez l'année, l'heure et les minutes dans l'ordre en appuyant sur **→** pour mettre en évidence le paramètre à régler et appuyez sur **↑/↓** pour sélectionner les chiffres.

Le jour de la semaine est automatiquement réglé.

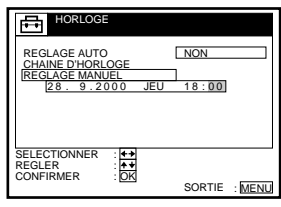

7



Appuyez sur **OK** pour démarrer l'horloge.

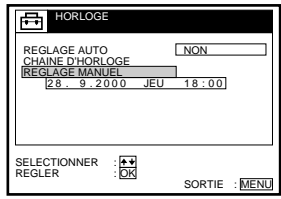



---

Appuyez sur MENU pour quitter le menu.

---

**Conseils**

- Pour modifier les chiffres pendant le réglage, appuyez sur ← pour revenir au paramètre à changer, puis sélectionnez les chiffres en appuyant sur ↑/↓.
- Pour retourner au menu précédent, mettez RETOUR en évidence et appuyez ensuite sur OK.

**Remarque**

- Le menu disparaît automatiquement au bout de quelques minutes si vous n'effectuez aucune opération.

## Changement de chaîne pour la fonction de réglage automatique de l'horloge (non disponible sur le SLV-SE600B)

### Avant de commencer...

- Mettez le magnétoscope et le téléviseur sous tension.
- Réglez le téléviseur sur le canal vidéo.

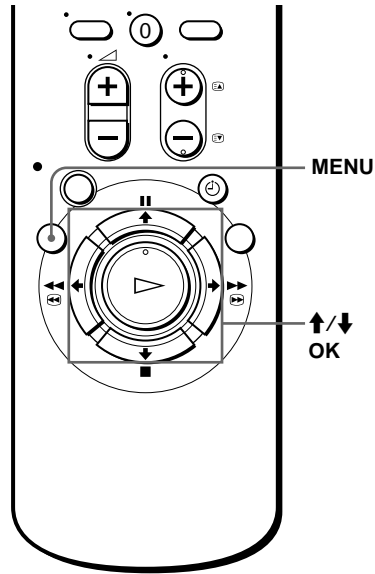

- 1** Appuyez sur MENU, puis appuyez sur ↑/↓ pour mettre en évidence REGLAGES et appuyez sur OK.

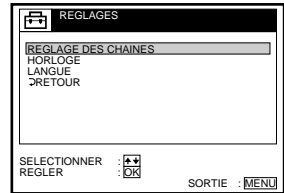
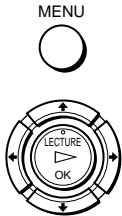

- 2** Appuyez sur ↑/↓ pour mettre en évidence HORLOGE, puis appuyez sur OK. REGLAGE AUTO est mis en évidence.

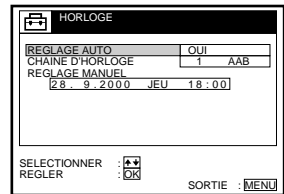

- 3** Appuyez sur OK.

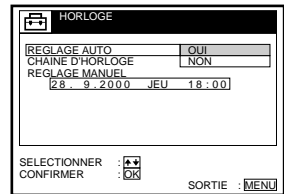

suite

4



Appuyez sur ↑/↓ pour mettre en évidence OUI, puis appuyez sur OK.

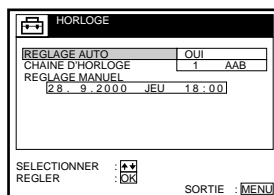

5



Appuyez sur ↓ pour mettre en évidence CHAINE D'HORLOGE, puis appuyez sur OK.

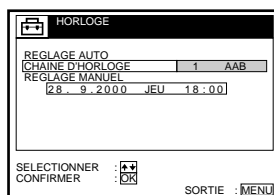

6



Appuyez plusieurs fois sur ↑/↓ jusqu'à ce que le numéro de chaîne qui transmet le signal horaire apparaisse.

Si le magnéscope ne reçoit pas de signal horaire d'aucune chaîne, REGLAGE AUTO revient automatiquement sur NON.

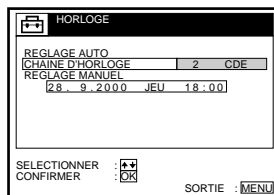

7

MENU



Appuyez sur MENU pour quitter le menu.

### Conseils

- Si vous mettez REGLAGE AUTO sur OUI, la fonction de réglage automatique de l'horloge s'active chaque fois que le magnéscope est mis hors tension. L'heure se règle automatiquement par référence au signal horaire diffusé par la chaîne dont le numéro est affiché dans la rangée "CHAINE D'HORLOGE". Si vous n'avez pas besoin du réglage automatique de l'horloge, sélectionnez NON.
- Pour retourner au menu précédent, mettez RETOUR en évidence et appuyez ensuite sur OK.

### Remarque

- Le menu disparaît automatiquement au bout de quelques minutes si vous n'effectuez aucune opération.

# Réglage du décodeur Canal Plus

Vous pouvez regarder ou enregistrer Canal Plus si vous raccordez un décodeur (non fourni) au magnétoscope.

## Raccordement d'un décodeur

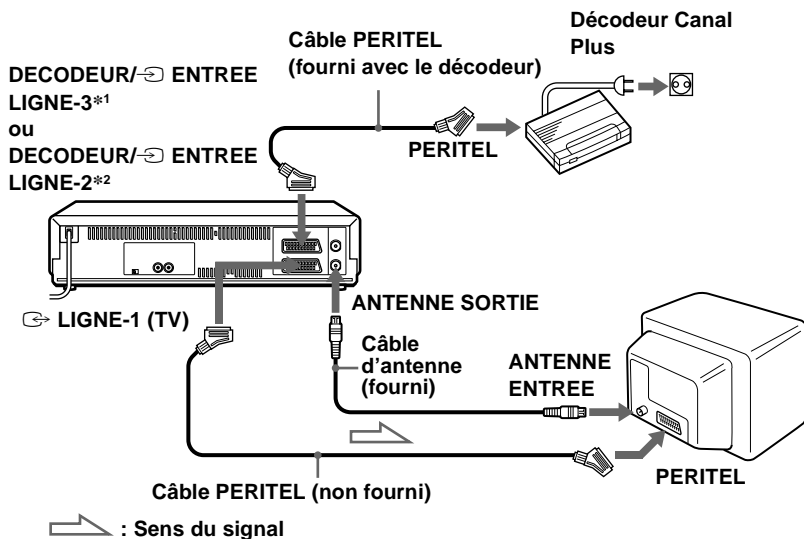

Préparation

suite

## Réglage de Canal Plus

Pour regarder ou enregistrer Canal Plus, réglez votre magnétoscope de manière à recevoir la chaîne en vous aidant des écrans d'affichage.

Pour pouvoir régler la chaîne correctement, veillez à suivre les étapes ci-dessous.

### Avant de commencer...

- Mettez le magnétoscope, le téléviseur et le décodeur sous tension.
- Réglez le téléviseur sur le canal vidéo.

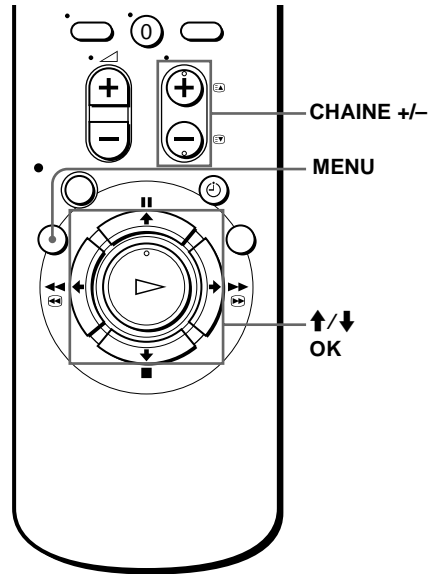

- 1** Appuyez sur MENU, puis appuyez sur **↑/↓** pour mettre en évidence **OPTIONS** et appuyez sur OK.

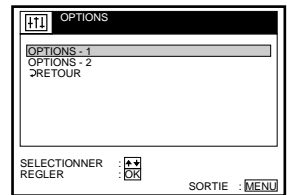
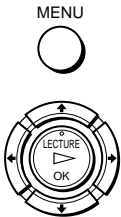

- 2** Appuyez sur **↑/↓** pour mettre en évidence **OPTIONS-2**, puis appuyez sur OK.

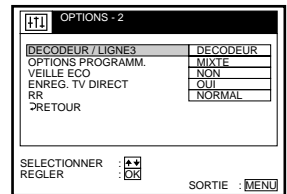

- 3** Appuyez sur **↑/↓** pour mettre en évidence **DECODEUR/LIGNE3\*1** (ou **DECODEUR/LIGNE2\*2**), puis appuyez sur OK.

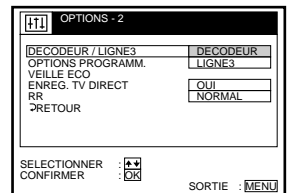

4



Appuyez sur **↑/↓** pour mettre en évidence **DECODEUR**, puis appuyez sur **OK**.

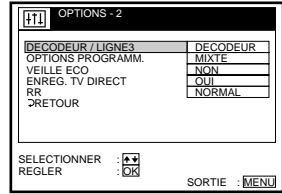

5



Appuyez sur **MENU** pour quitter le menu.  
Le menu disparaît de l'écran du téléviseur.

6



Appuyez de nouveau sur **MENU**. Ensuite, appuyez sur **↑/↓** pour mettre en évidence **REGLAGES** et appuyez sur **OK**.

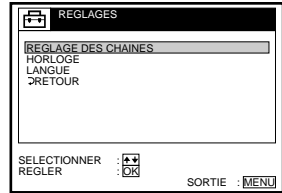

7



Appuyez sur **↑/↓** pour mettre en évidence **REGLAGE DES CHAINES**, puis appuyez sur **OK**.

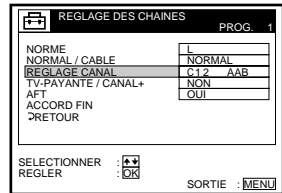

8



Appuyez sur **↑/↓** pour mettre en évidence **NORME**, puis appuyez sur **OK**.

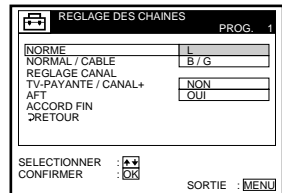

suite

9



Appuyez sur **↑/↓** pour mettre en évidence L ou B/G, puis appuyez sur OK.

- Pour capter des émissions en France, mettez L en évidence.
- Pour capter des émissions à l'aide du standard couleur PAL (par exemple en Allemagne ou en Suisse), sélectionnez B/G.

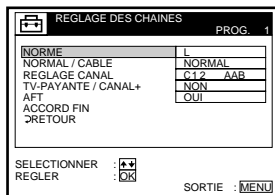

10



Appuyez sur **↑/↓** pour mettre en évidence NORMAL/CABLE, puis appuyez sur OK.

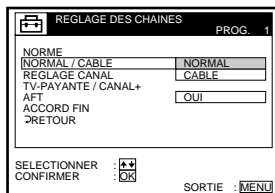

11



Appuyez sur **↑/↓** pour mettre en évidence NORMAL, puis appuyez sur OK.

Pour présélectionner des canaux CATV (télévision par câble), sélectionnez CABLE.

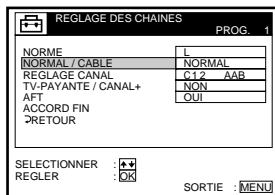

12

• CHAINE



Appuyez sur CHAINE +/- pour sélectionner le numéro de chaîne désiré.

**Numéro de chaîne sélectionné**

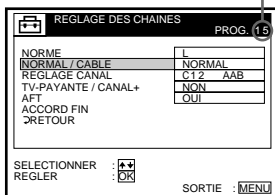

13



Appuyez sur **↑/↓** pour mettre en évidence REGLAGE CANAL, puis appuyez sur OK.

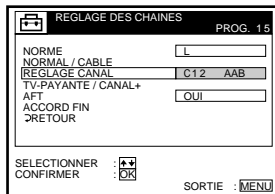



14



Appuyez sur **↑/↓** pour sélectionner la chaîne Canal Plus, puis appuyez sur OK.

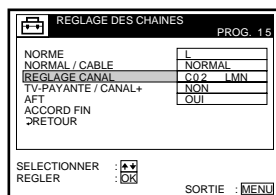

15



Appuyez sur **↑/↓** pour mettre en évidence TV-PAYANTE/CANAL+, puis appuyez sur OK.

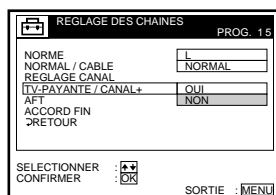

16



Appuyez sur **↑/↓** pour mettre en évidence OUI, puis appuyez sur OK.

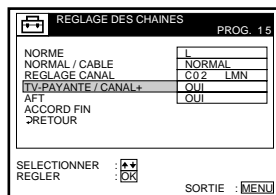

17



Appuyez sur MENU pour quitter le menu.

**Conseil**

- Pour retourner au menu précédent, mettez RETOUR en évidence et appuyez ensuite sur OK.

**Remarques**

- Le menu disparaît automatiquement au bout de quelques minutes si vous n'effectuez aucune opération.
- Pour superposer des sous-titres à un programme Canal Plus, établissez les connexions décodeur-magnétoscope et magnétoscope-téléviseur au moyen des câbles PERITEL à 21 broches compatibles avec les signaux RVB. Vous ne pouvez cependant pas enregistrer de sous-titres sur le magnétoscope.
- Pour regarder Canal Plus via l'entrée RFU du téléviseur, appuyez sur **☺** TV/MAGN de façon à ce que l'indicateur MAGN apparaisse dans la fenêtre d'affichage.

\*1 SLV-SE800B uniquement

\*2 SLV-SE600B, SE700B et SX700B uniquement

# Lecture d'une cassette

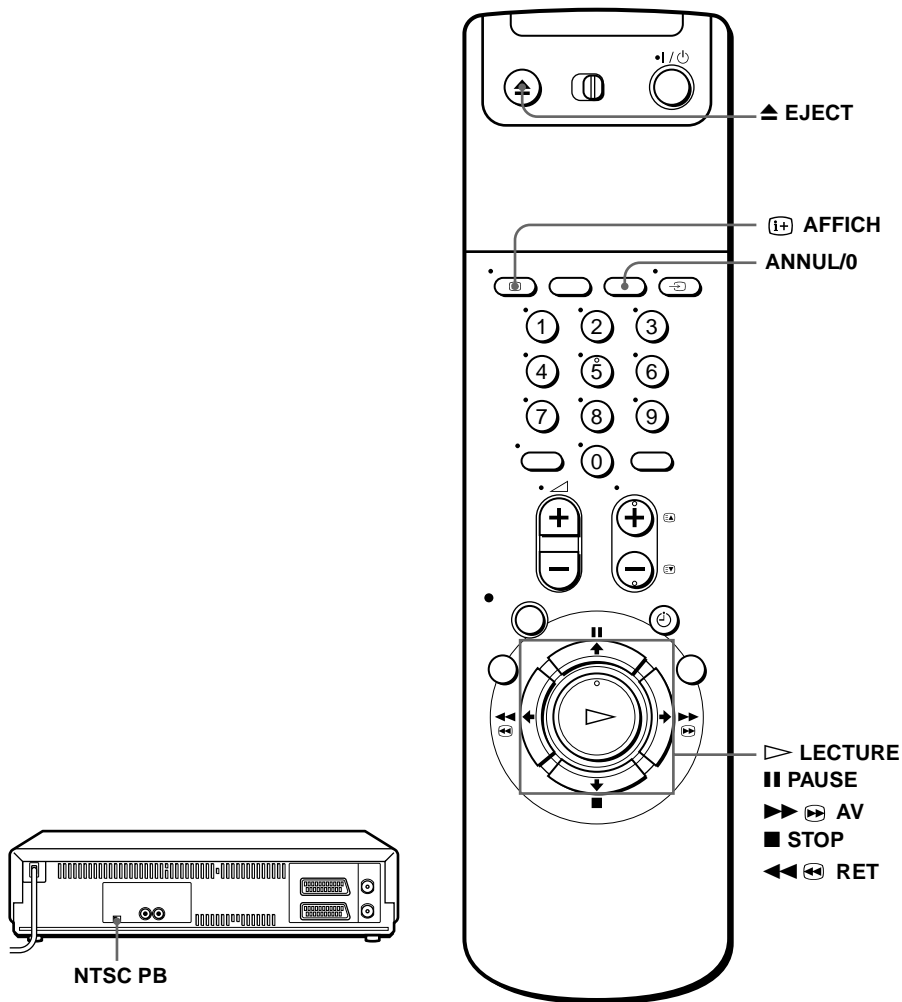

**1** Mettez votre téléviseur sous tension et réglez-le sur le canal vidéo.

**2** Introduisez une cassette.  
Le magnéto s'allume et entame automatiquement la lecture si vous introduisez une cassette protégée.

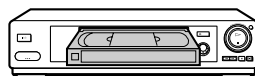





3



Appuyez sur  LECTURE.

Lorsque la cassette arrive en fin de bande, elle se rembobine automatiquement.

### Autres opérations

Pour	Appuyez sur
Arrêter la lecture	■ STOP
Interrompre la lecture	PAUSE
Reprendre la lecture après une pause	PAUSE ou  LECTURE
Avancer rapidement la cassette	  AV en mode d'arrêt
Rembobiner la cassette	  RET en mode d'arrêt
Ejecter la cassette	▲ EJECT

### Pour lire une cassette enregistrée en NTSC

Réglez NTSC PB à l'arrière du magnéscope en fonction du standard couleur de votre téléviseur.

Si votre téléviseur est de type	Réglez NTSC PB sur
PAL uniquement	ON PAL TV
PAL et NTSC	NTSC 4.43

### Pour régler le standard couleur

Si l'image reproduite ne comporte pas de couleurs ou si des lignes apparaissent en cours de lecture, réglez l'option STANDARD COULEUR dans le menu OPTIONS-1 pour choisir le standard qui correspond à celui dans lequel la cassette a été enregistrée (voir page 81). (En principe, mettre l'option sur AUTO).

### Pour utiliser le compteur de bande

Appuyez sur ANNUL/0 à l'endroit de la cassette que vous souhaitez retrouver plus tard. Le compteur de l'afficheur se remet à "0:00:00". Ensuite, vous pourrez retrouver cet endroit en vous référant au compteur.

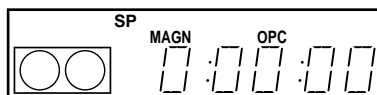

Pour afficher le compteur sur l'écran du téléviseur, appuyez sur  AFFICH.

## Remarques

- Le compteur se remet à "0:00:00" chaque fois qu'une cassette est réintroduite.
- Le compteur s'arrête de compter lorsque le magnéscope parvient à une section non enregistrée de la cassette.
- Le compteur de durée n'apparaît pas sur l'écran du téléviseur lorsque vous utilisez des cassettes enregistrées en NTSC.
- En fonction de votre téléviseur, les phénomènes suivants peuvent se présenter lors de la lecture d'une cassette enregistrée en NTSC.
  - L'image apparaît en noir et blanc.
  - L'image tremble.
  - Aucune image n'apparaît sur l'écran du téléviseur.
  - Des bandes noires horizontales apparaissent sur l'écran du téléviseur.
  - La densité des couleurs augmente ou diminue.
- Lorsque vous reproduisez une cassette en mode LP ou EP avec le système NTSC, le son est diffusé en monaural.
- Lorsque vous réglez le menu sur l'écran du téléviseur, les touches de lecture de la télécommande ne fonctionnent pas.

## Démarrage automatique de la lecture d'une seule touche (Lecture monotouche) (non disponible sur le SLV-SE600B)

Si vous utilisez la connexion SMARTLINK, vous pouvez allumer le magnéscope et le téléviseur, régler le téléviseur sur le canal vidéo et démarrer la lecture automatiquement d'une seule touche.

### 1 Introduisez une cassette.

Le magnéscope se met automatiquement sous tension.

Si vous introduisez une cassette dont la languette de protection est cassée, le téléviseur s'allume et passe automatiquement sur le canal vidéo. La lecture débute automatiquement.

### 2 Appuyez sur ▷ LECTURE.

Le téléviseur s'allume et passe automatiquement sur le canal vidéo. La lecture commence.

## Conseil

- Lorsqu'il y a déjà une cassette dans le magnéscope, le magnéscope et le téléviseur s'allument, le téléviseur se règle sur le canal vidéo et la lecture commence automatiquement dans cet ordre lorsque vous appuyez sur ▷ LECTURE.

## Remarque

- Lorsque vous utilisez la fonction de lecture monotouche, laissez le téléviseur allumé ou en mode de veille.

# Enregistrement de chaînes TV

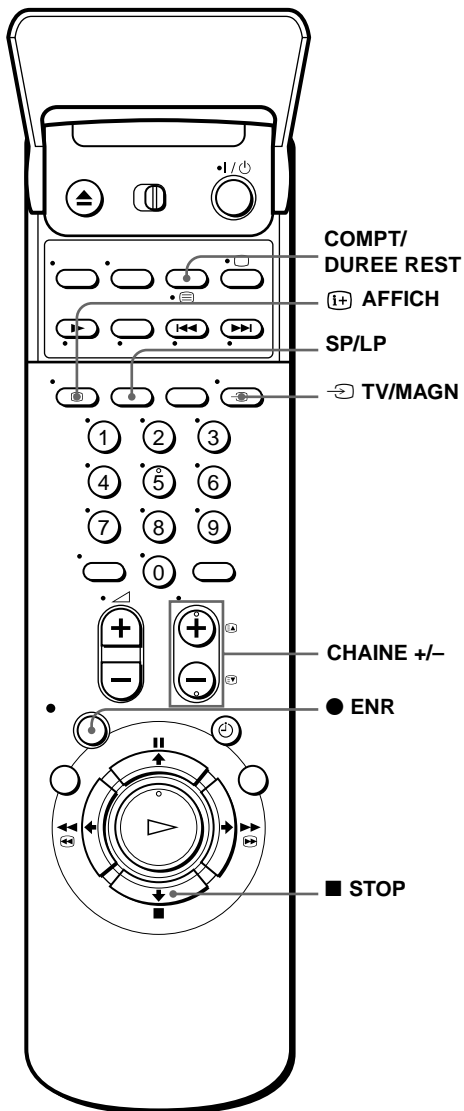

Opérations de base

- 1 Mettez votre téléviseur sous tension et réglez-le sur le canal vidéo.  
Pour enregistrer d'un décodeur, allumez-le.
- 2 Introduisez une cassette avec sa languette de protection en place.

suite

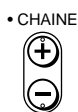
**3**

Appuyez sur CHAINE +/- pour sélectionner le numéro de chaîne ou le nom de la chaîne\* que vous désirez enregistrer.

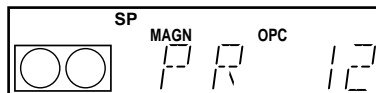
**4**

Appuyez sur SP/LP pour sélectionner la vitesse de défilement de la bande, SP ou LP.

LP (longue durée) offre une durée d'enregistrement double par rapport au mode SP. Toutefois, le mode SP (durée normale) offre une meilleure qualité d'image et de son.

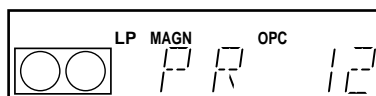
**5**

Appuyez sur ● ENR pour lancer l'enregistrement.

L'indicateur d'enregistrement s'allume en rouge dans la fenêtre d'affichage.

Indicateur d'enregistrement

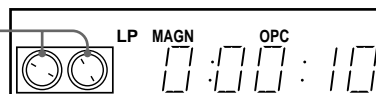

### Pour arrêter l'enregistrement

Appuyez sur ■ STOP.

### Pour vérifier la durée de la cassette restante

Appuyez sur (+) AFFICH. Lorsque l'affichage est activé, appuyez sur COMPT/DUREE REST pour vérifier la durée restante. Chaque fois que vous appuyez sur COMPT/DUREE REST, le compteur de durée et la durée restante s'affichent alternativement. L'indicateur ⌚ affiche le temps restant.

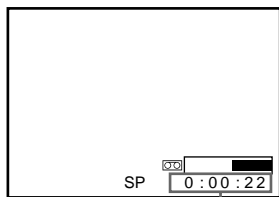

Compteur de durée

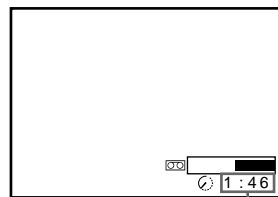

Durée restante

Pour vérifier correctement la durée restante de la cassette, réglez DUREE CASSETTE dans le menu OPTIONS-1 en fonction du type de cassette que vous utilisez (voir page 81).

## Pour regarder une autre chaîne pendant l'enregistrement

- 1 Appuyez sur  $\text{TV/MAGN}$  pour faire disparaître l'indicateur MAGN de la fenêtre d'affichage.
- 2 Sélectionnez une autre chaîne sur le téléviseur.

## Pour protéger un enregistrement

Pour empêcher un effacement accidentel, brisez la languette de protection comme illustré. Pour réenregistrer sur une cassette protégée, couvrez l'orifice au moyen d'une bande adhésive.

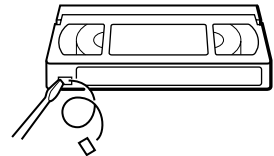

Langue de protection

## Conseils

- Pour sélectionner une chaîne, vous pouvez utiliser les touches de numéro de chaîne de la télécommande. Pour composer un numéro à deux chiffres, appuyez sur la touche  $-/-$  (chiffre des dizaines) suivie des touches de numéro de chaîne.
- Si vous raccordez des appareils supplémentaires au connecteur ou à une prise LIGNE, vous pouvez sélectionner le signal d'entrée à l'aide des touches CHOIX ENTREE ou CHAINE  $+/-$ .
- Les informations  $\text{I+}$  AFFICH apparaissent sur l'écran du téléviseur pour indiquer les informations relatives à la cassette, mais ces informations ne seront pas enregistrées sur la cassette.
- Si vous ne désirez pas regarder la télévision en cours d'enregistrement, vous pouvez éteindre le téléviseur. Lorsque vous utilisez un décodeur, assurez-vous qu'il est sous tension.

## Remarques

- Les informations  $\text{I+}$  AFFICH n'apparaissent pas en mode de pause ou en lecture au ralenti.
- Les informations  $\text{I+}$  AFFICH n'apparaîtront pas pendant la lecture d'une cassette enregistrée en NTSC.
- Si une cassette comporte des passages enregistrés suivant les standards PAL (SECAM, MESECAM) et NTSC, l'indication du compteur de durée ne sera pas correcte. Ce décalage est dû à la différence entre les cycles de comptage de ces deux systèmes vidéo.
- Si vous introduisez une cassette non standard disponible dans le commerce, il est possible que la durée restante ne soit pas correcte.
- La durée restante n'est censée donner qu'une mesure indicative.
- La durée restante ne peut être obtenue qu'après environ 30 secondes de lecture ou d'enregistrement.
- Il se peut que le nom de la chaîne\* n'apparaisse pas si le magnétoscope ne capte pas les signaux d'information relatifs au nom de la chaîne.

\* non disponible sur le SLV-SE600B

## Enregistrement de ce que vous êtes en train de regarder à la télévision (Enregistrement direct du téléviseur) (non disponible sur le SLV-SE600B)

Si vous utilisez la connexion SMARTLINK, vous pouvez aisément enregistrer ce que vous regardez à la télévision (sauf si vous regardez déjà une cassette sur ce magnétoscope).

- 1 Introduisez une cassette avec sa languette de protection en place.
- 2 Appuyez sur ● ENR pendant que vous regardez un programme TV ou une source externe.

Le magnétoscope se met automatiquement sous tension, puis l'indicateur TV s'allume et le magnétoscope démarre l'enregistrement de ce que vous regardez à la télévision.

### Conseils

- L'indicateur TV apparaît dans la fenêtre d'affichage dès que vous appuyez sur ● ENR dans certaines situations comme:
  - lorsque vous regardez une source raccordée à l'entrée de ligne du téléviseur, ou
  - lorsque les données de présélection du syntoniseur de téléviseur pour le numéro de chaîne sont différentes des données présentes dans la présélection du syntoniseur du magnétoscope.
- Si une cassette avec sa languette de protection en place se trouve dans le magnétoscope, le magnétoscope s'allume automatiquement et lance l'enregistrement de ce que vous regardez à la télévision lorsque vous appuyez sur ● ENR.
- Vous pouvez activer (OUI) et désactiver (NON) la fonction d'enregistrement direct du téléviseur dans le menu OPTIONS-2 (voir page 82).

### Remarques

- Vous ne pouvez pas enregistrer ce que vous regardez à la télévision à l'aide de cette méthode si le magnétoscope se trouve dans les modes suivants: pause, veille de programmateur, réglage des chaînes, réglage automatique et enregistrement.
- Lorsque l'indicateur TV est allumé dans la fenêtre d'affichage, n'éteignez pas le téléviseur et ne changez pas le numéro de chaîne sur le téléviseur. Lorsque l'indicateur TV n'est pas allumé, le magnétoscope continue l'enregistrement du programme, même si vous modifiez le numéro de chaîne sur le téléviseur.



# Enregistrement de chaînes TV à l'aide du programmeur à molette (SLV-SE800B uniquement)

La fonction de programmeur à molette vous permet d'effectuer des enregistrements programmés sans devoir allumer votre téléviseur. Réglez le programmeur pour enregistrer jusqu'à huit programmes, y compris les réglages effectués avec d'autres méthodes de programmation, qui seront diffusés dans le courant du mois à venir. L'heure de début et de fin d'enregistrement peut se régler par intervalles d'une minute.

## Avant de commencer...

- Introduisez une cassette avec sa languette de protection en place. Assurez-vous que la cassette est plus longue que le temps d'enregistrement total.
- Pour enregistrer d'un décodeur, allumez-le.

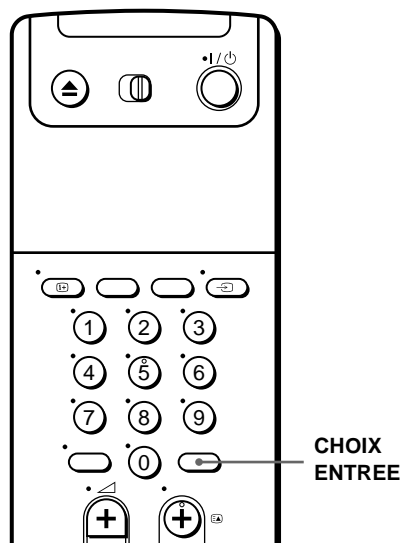
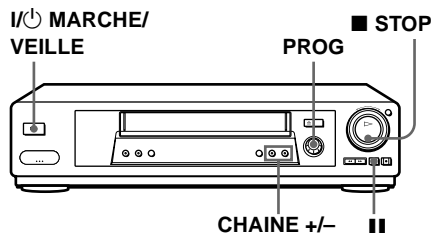

**1**

PROG  
APPUYER/  
TOURNER



Appuyez sur PROG.

“DATE” et “TODAY” apparaissent alternativement dans la fenêtre d’affichage.

Si la date et l’heure ne sont pas réglés, “DAY” apparaît. Reportez-vous à l’étape 2 du chapitre suivant, “Pour régler l’horloge”, pour régler la date et l’heure.

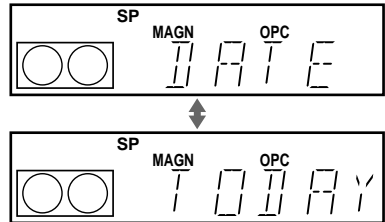
**2**

PROG  
APPUYER/  
TOURNER

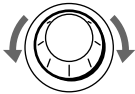

Tournez PROG pour régler la date d’enregistrement.

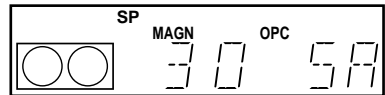
**3**

PROG  
APPUYER/  
TOURNER



Appuyez sur PROG.

“START” et l’heure qu’il est apparaissent alternativement dans la fenêtre d’affichage.

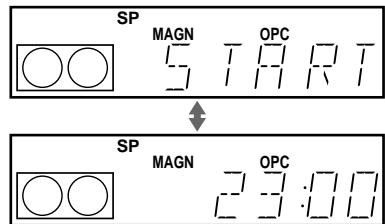
**4**

PROG  
APPUYER/  
TOURNER



Tournez PROG pour définir l’heure de début d’enregistrement.

Vous pouvez régler l’heure de début d’enregistrement par intervalles de 15 minutes ou régler l’heure par intervalles d’une minute en appuyant sur les touches CHAINE +/-.

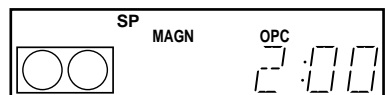
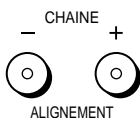

5

PROG  
APPUYER/  
TOURNER

Appuyez sur PROG.

“STOP” et l’heure de fin d’enregistrement apparaissent alternativement dans la fenêtre d’affichage.

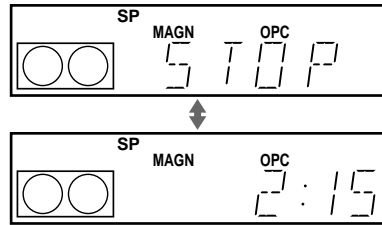

6

PROG  
APPUYER/  
TOURNER

Tournez PROG pour définir l’heure de fin d’enregistrement.

Vous pouvez régler l’heure de fin d’enregistrement par intervalles de 15 minutes ou régler l’heure par intervalles d’une minute en appuyant sur les touches CHAINE +/-.

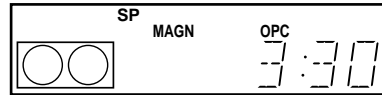
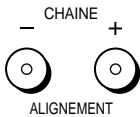

7

PROG  
APPUYER/  
TOURNER

Appuyez sur PROG.

Le numéro de la chaîne ou le nom de la chaîne apparaît dans la fenêtre d’affichage.

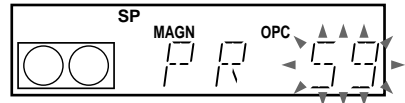

8

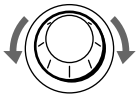
PROG  
APPUYER/  
TOURNER

Tournez PROG pour régler le numéro de chaîne.

Pour enregistrer à partir d’un décodeur ou d’une autre source raccordée à une ou plusieurs entrées de ligne, tournez PROG ou appuyez sur CHOIX ENTRÉE pour afficher la ligne raccordée dans la fenêtre d’affichage.

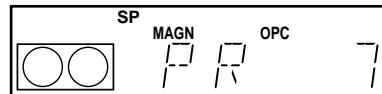

suite



Appuyez sur PROG pour terminer le réglage.

“OK” apparaît dans la fenêtre d’affichage pendant environ cinq secondes.

L’indicateur  apparaît dans la fenêtre d’affichage et le magnétoscope se met en attente d’enregistrement.

Pour enregistrer au départ d’un décodeur ou d’une autre source, laissez l’appareil raccordé sous tension.

### Pour revenir à l’étape précédente

Pour revenir à l’étape précédente, appuyez sur les touches CHAINE + et – du magnétoscope en même temps que n’importe quel réglage du programmeur à molette.

### Pour arrêter l’enregistrement

Pour arrêter le magnétoscope en cours d’enregistrement, appuyez sur ■ STOP.

### Pour utiliser le magnétoscope après avoir réglé le programmeur

Pour utiliser le magnétoscope avant le début d’un enregistrement, appuyez simplement sur I/⏻. L’indicateur  s’éteint et le magnétoscope s’allume. N’oubliez pas d’appuyer sur I/⏻ pour remettre le magnétoscope en attente d’enregistrement après avoir utilisé le magnétoscope.

Vous pouvez également effectuer les opérations suivantes pendant que le magnétoscope enregistre:

- Remettre le compteur à zéro (page 43).
- Afficher les informations de bande sur l’écran du téléviseur (page 46).
- Vérifier les réglages du programmeur (page 70).
- Regarder une autre chaîne (page 47).

### Pour régler l’horloge

- 1** Tournez PROG de manière à faire apparaître “CLOCK” dans la fenêtre d’affichage.
- 2** Appuyez sur PROG.  
“DAY” apparaît dans la fenêtre d’affichage.
- 3** Tournez PROG pour régler la date du jour.
- 4** Appuyez sur PROG.  
“MONTH” apparaît dans la fenêtre d’affichage.
- 5** Tournez et appuyez sur PROG pour régler le mois, puis l’année.  
Après avoir réglé l’année, “CLOCK” apparaît de nouveau dans la fenêtre d’affichage.
- 6** Tournez et appuyez sur PROG pour régler l’heure et les minutes.
- 7** Lorsque vous avez terminé de régler l’heure, appuyez sur PROG pour démarrer l’horloge.

## Conseils

- Pour annuler le réglage du programmeur à molette, appuyez sur ■ STOP du magnétoscope pendant que vous effectuez le réglage.
- Le programme est enregistré dans le mode de vitesse préalablement réglé. Pour modifier la vitesse de défilement de la bande, appuyez sur SP/LP avant de terminer le réglage à l'étape 9.
- Lorsque vous enregistrez un programme en mode SP et que la durée restante sur la cassette est plus courte que la durée d'enregistrement, la vitesse de défilement de la bande passe automatiquement en mode LP. Sachez que quelques interférences apparaîtront à l'endroit de la bande où la vitesse de défilement change. Si vous désirez laisser la même vitesse de défilement de la bande, mettez VITESSE AUTO. sur NON dans le menu OPTIONS-1 (page 81).
- Pour vérifier, modifier ou annuler le réglage de programme, voir "Vérification/modification/annulation de programmations" (page 70).

## Remarques

- Si huit programmes ont déjà été réglés à l'aide du système ShowView ou du menu MINUTERIE, "FULL" apparaît dans la fenêtre d'affichage pendant environ cinq secondes.
- L'indicateur ☺ se met à clignoter dans la fenêtre d'affichage lorsque vous avez terminé le réglage à l'étape 9 alors qu'il n'y a pas de cassette à l'intérieur.
- Si vous réglez l'horloge à l'aide de la fonction de réglage automatique de l'horloge et que REGLAGE AUTO est sur OUI, l'horloge se réglera d'elle-même selon le signal horaire entrant, quels que soient les réglages effectués avec le programmeur à molette. Assurez-vous que le réglage automatique de l'horloge est correct.
- Il se peut que le nom de la chaîne n'apparaisse pas si le magnétoscope ne capte pas les signaux d'information relatifs au nom de la chaîne.

## A propos du mode de démonstration

La fonction de programmeur à molette dispose d'un mode de démonstration qui permet à l'utilisateur, un vendeur par exemple, d'entrer plus de huit exemples de réglage de programmation lors de la démonstration de l'utilisation de la fonction de programmeur à molette. Cette fonction annule l'indication FULL qui apparaît lorsque huit programmes ont déjà été réglés. N'utilisez pas le mode de démonstration pour effectuer des enregistrements par programmeur. Cette opération risque de donner lieu à des réglages inexacts.

### Pour activer le mode de démonstration

Appuyez sur ■■ (pause) du magnétoscope tout en tournant le PROG. "DEMO" apparaît dans la fenêtre d'affichage pendant quelques secondes.

### Pour annuler le mode de démonstration

Eteignez l'appareil et retirez la prise secteur. Bien que le mode de démonstration soit annulé, les réglages du programmeur entrés pendant l'utilisation du mode de démonstration resteront. Veillez à annuler manuellement les réglages du programmeur avant d'utiliser le programmeur à molette ou toute autre méthode de programmation après avoir rebranché la prise secteur (voir page 70).

# Enregistrement de chaînes TV à l'aide du système ShowView

## (non disponible sur le SLV-SE600B)

Le système ShowView est une fonction qui simplifie la programmation du magnétoscope en vue d'un enregistrement par programmeur. Il vous suffit d'introduire le numéro ShowView indiqué dans votre guide des programmes télévisés. La date, les heures et le numéro de chaîne sont réglés automatiquement. Vous pouvez prédéfinir jusqu'à 8 programmes, y compris les réglages effectués avec d'autres méthodes de programmation.

### Avant de commencer...

- Vérifiez que la date et l'heure de l'horloge du magnétoscope sont correctement réglées.
- Introduisez une cassette avec sa languette de protection en place. Assurez-vous que la cassette est plus longue que le temps d'enregistrement total.
- Pour enregistrer d'un décodeur, allumez-le.
- Mettez votre téléviseur sous tension et réglez-le sur le canal vidéo.
- Mettez OPTIONS PROGRAMM. sur SHOWVIEW ou MIXTE dans le menu OPTIONS-2 (voir page 81).

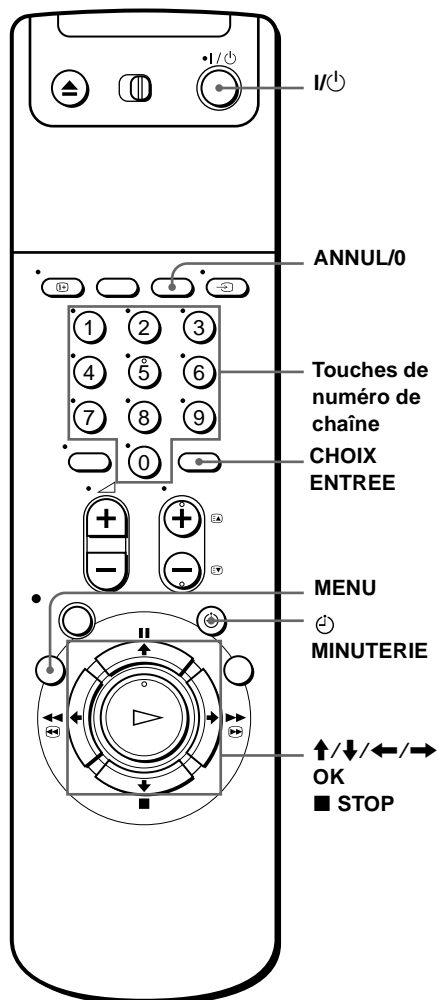

1

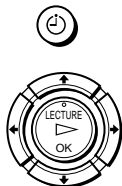
MINUTERIE Appuyez sur  MINUTERIE.

- Lorsque vous mettez OPTIONS PROGRAMM. sur MIXTE: Le menu METHODE DE PROGRAMMATION apparaît sur l'écran du téléviseur. Appuyez sur  pour sélectionner SHOWVIEW, puis appuyez sur OK.
- Lorsque vous mettez OPTIONS PROGRAMM. sur SHOWVIEW: Le menu SHOWVIEW apparaît sur l'écran du téléviseur.

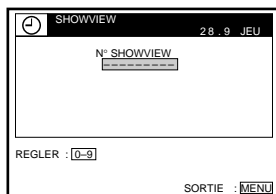
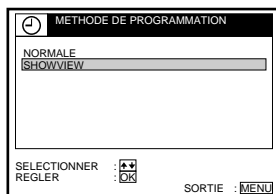

2

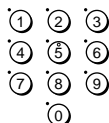

Appuyez sur les touches de numéro de chaîne pour entrer le numéro ShowView.

Si vous commettez une erreur, appuyez sur ANNUL/0 et réintroduisez le numéro correct.

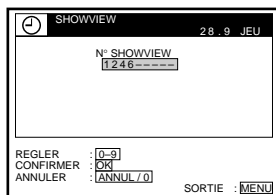

3



Appuyez sur OK.

La date, les heures de départ et de fin, le numéro ou le nom de la chaîne, la vitesse de défilement de la bande et le réglage VPS/PDC apparaissent sur l'écran du téléviseur.



Si “-” apparaît dans la colonne “PROG.” (programme) (ce qui peut arriver avec les diffusions locales), vous devez régler le numéro de chaîne approprié manuellement.

Appuyez sur  pour sélectionner le numéro de chaîne désiré.

Pour enregistrer à partir d'un décodeur ou d'une autre source raccordée à une ou plusieurs entrées de ligne, appuyez sur CHOIX ENTREE pour afficher la ligne raccordée dans la position “PROG.”.

Vous ne devez effectuer cette opération qu'une seule fois pour le canal de référence. Le magnétoscope mémorise ensuite votre réglage.

Si les informations sont incorrectes, appuyez sur ANNUL/0 pour annuler le réglage.

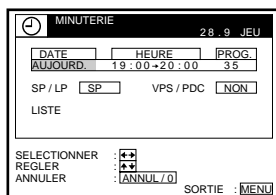

suite

**4**

Si vous désirez modifier la date, la vitesse de défilement de la bande et le réglage VPS/PDC:

- 1 Appuyez sur ←/→ pour mettre en évidence l'option que vous désirez modifier.
- 2 Appuyez sur ↑/↓ pour la régler à nouveau.

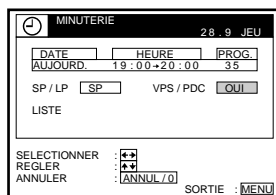

- Pour enregistrer le même programme chaque jour ou le même jour de chaque semaine, voir “Enregistrement quotidien/hebdomadaire” à la page 56.
- Pour utiliser la fonction VPS/PDC, mettez VPS/PDC sur OUI. Pour plus de détails sur la fonction VPS/PDC, voir “Enregistrement programmé avec des signaux VPS/PDC” à la page 57.

**5**

Appuyez sur MENU pour quitter le menu.

**6**

Appuyez sur I/O pour mettre le magnétoscope hors tension.

L'indicateur  apparaît dans la fenêtre d'affichage et le magnétoscope se met en attente d'enregistrement.

Pour enregistrer au départ d'un décodeur ou d'une autre source, laissez l'appareil raccordé sous tension.

### Pour arrêter l'enregistrement

Pour arrêter le magnétoscope en cours d'enregistrement, appuyez sur ■ STOP.

### Enregistrement quotidien/hebdomadaire

A l'étape 4 ci-dessus, appuyez sur ↓ pour sélectionner le schéma d'enregistrement. Chaque fois que vous appuyez sur ↓, l'indication change comme suit. Appuyez sur ↑ pour changer l'indication dans l'ordre inverse.

**AUJOURD.** → **DIM-SAM** (du dimanche au samedi) → **LUN-SAM** (du lundi au samedi) → **LUN-VEN** (du lundi au vendredi) → **SAM** (tous les samedis) ..... → **LUN** (tous les lundis) → **DIM** (tous les dimanches) → 1 mois plus tard → (décompte des dates) → **DEMAIN** → **AUJOURD.**



## Enregistrement programmé avec des signaux VPS/PDC

Certains systèmes de diffusion transmettent des signaux VPS (système de programmation vidéo) ou PDC (contrôle de diffusion des émissions) en même temps que leurs programmes de télévision. Ces signaux garantissent que vos enregistrements programmés s'effectuent, que ceux-ci commencent plus tard ou plus tôt que prévu ou qu'ils soient interrompus (avec l'indicateur VPS ou PDC allumé dans la fenêtre d'affichage).

Pour utiliser la fonction VPS/PDC, mettez VPS/PDC sur OUI à l'étape 4 ci-dessus. Vous pouvez également utiliser la fonction VPS/PDC pour une source raccordée à une ou plusieurs entrées de ligne.

### Pour enregistrer des émissions diffusées par satellite

Si vous branchez un démodulateur satellite à votre magnétoscope, vous pourrez enregistrer des programmes diffusés par satellite.

- 1** Mettez votre démodulateur satellite sous tension.
- 2** Sur votre démodulateur satellite, sélectionnez le programme satellite dont vous désirez programmer l'enregistrement.
- 3** Suivez les étapes 1 à 6 ci-dessus.
- 4** Laissez votre démodulateur satellite allumé jusqu'à ce que le magnétoscope ait terminé l'enregistrement du programme satellite dont vous avez programmé l'enregistrement.

### Pour utiliser le magnétoscope après avoir réglé le programmeur

Pour utiliser le magnétoscope avant le début d'un enregistrement, appuyez simplement sur I/⏏. L'indicateur ⏏ s'éteint et le magnétoscope s'allume. N'oubliez pas d'appuyer sur I/⏏ pour remettre le magnétoscope en attente d'enregistrement après avoir utilisé le magnétoscope.

Vous pouvez également effectuer les opérations suivantes pendant que le magnétoscope enregistre:



- Remettre le compteur à zéro (page 43).
- Afficher les informations de bande sur l'écran du téléviseur (page 46).
- Vérifier les réglages du programmeur (page 70).
- Regarder une autre chaîne (page 47).

**suite**

## Conseils

- Pour régler la chaîne, vous pouvez également utiliser les touches CHAÎNE +/- ou les touches de numéro de chaîne.
- Pour régler la chaîne avec un numéro à deux chiffres, appuyez sur la touche -/-- (chiffres des dizaines) suivie par les touches de numéro de chaîne.
- Pour régler la source vidéo d'entrée de ligne, vous pouvez également utiliser les touches CHAÎNE +/-.
- Pour régler la vitesse de défilement de la bande, vous pouvez également utiliser la touche SP/LP.
- Lorsque vous enregistrez un programme en mode SP et que la durée restante sur la cassette est plus courte que la durée d'enregistrement, la vitesse de défilement de la bande passe automatiquement en mode LP. Sachez que quelques interférences apparaîtront à l'endroit de la bande où la vitesse de défilement change. Si vous désirez laisser la même vitesse de défilement de la bande, mettez VITESSE AUTO. sur NON dans le menu OPTIONS-1 (page 81).
- Pour vérifier, modifier ou annuler le réglage de programmations, appuyez sur ←/→ pour choisir LISTE et appuyez ensuite sur OK à l'étape 4. Pour plus de détails, reportez-vous à l'étape 3 dans "Vérification/modification/annulation de programmations" (page 71).

## Remarques

- Si le signal VPS/PDC est trop faible ou que la station émettrice ne transmet pas les signaux VPS/PDC, le magnétoSCOPE démarrera l'enregistrement à l'heure programmée sans tenir compte de la fonction VPS/PDC.
- L'indicateur  se met à clignoter dans la fenêtre d'affichage lorsque vous appuyez sur I/ alors qu'il n'y a pas de cassette dans le magnétoSCOPE.
- Si vous réglez OPTIONS PROGRAMM. sur NORMALE dans le menu OPTIONS-2, le menu SHOWVIEW n'apparaît pas sur l'écran du téléviseur. Sélectionnez SHOWVIEW ou MIXTE.
- La fonction VPS/PDC est automatiquement mise sur NON pour l'enregistrement programmé d'un programme diffusé par satellite.
- Il se peut que le nom de la chaîne n'apparaisse pas si le magnétoSCOPE ne capte pas les signaux d'information relatifs au nom de la chaîne.

# Réglage manuel du programmeur

Si le système ShowView n'est pas disponible dans votre région, suivez les instructions ci-dessous pour régler le programmeur afin de pouvoir enregistrer des émissions.

## Avant de commencer...

- Vérifiez que la date et l'heure de l'horloge du magnéscope sont correctement réglées.
- Introduisez une cassette avec sa languette de protection en place. Assurez-vous que la cassette est plus longue que le temps d'enregistrement total.
- Pour enregistrer d'un décodeur, allumez-le.
- Mettez votre téléviseur sous tension et réglez-le sur le canal vidéo.
- Mettez **OPTIONS PROGRAMM.** sur **NORMALE** ou **MIXTE** dans le menu **OPTIONS-2** (voir page 81).\*

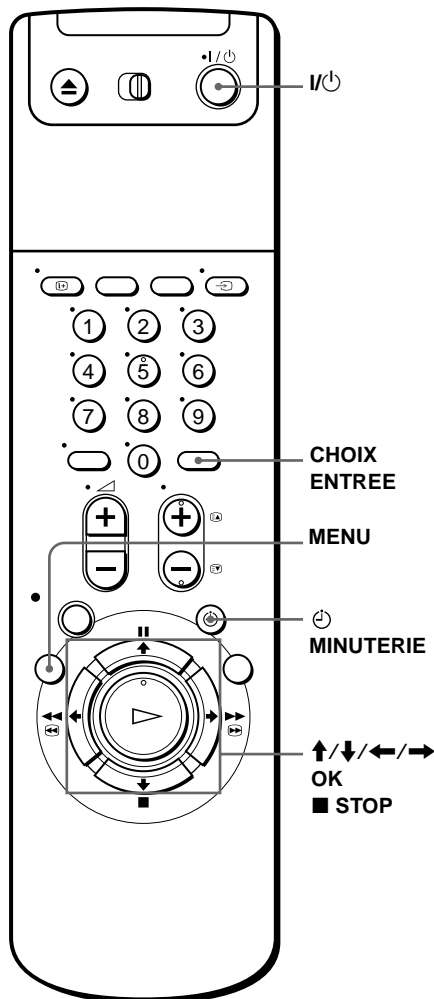

suite

1

MINUTERIE Appuyez sur  MINUTERIE.



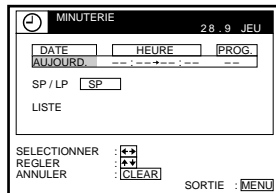

Pour le SLV-SE600B:

Le menu MINUTERIE apparaît sur l'écran du téléviseur.



Pour les SLV-SE700B, SX700B et SE800B:

- Lorsque vous mettez **OPTIONS PROGRAMM.** sur **MIXTE**:  
Le menu **METHODE DE PROGRAMMATION** apparaît sur l'écran du téléviseur. Appuyez sur / pour sélectionner **NORMALE**, puis appuyez sur **OK**.
- Lorsque vous mettez **OPTIONS PROGRAMM.** sur **NORMALE**:  
Le menu **MINUTERIE** apparaît sur l'écran du téléviseur.

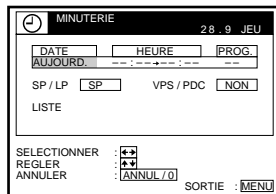
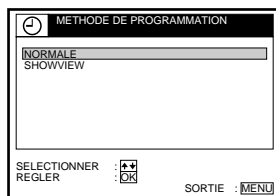

2

CHOIX  
ENTREE

Réglez la date, les heures de départ et de fin, le numéro ou le nom de la chaîne\*, la vitesse de défilement de la bande et la fonction VPS/PDC\*:

1 Appuyez sur **→** pour mettre en évidence chaque option l'une après l'autre.

2 Appuyez sur **↑/↓** pour sélectionner chacune des options.

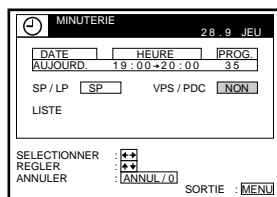

Pour corriger un réglage, appuyez sur **←** pour revenir à ce réglage et le modifier.

- Pour enregistrer le même programme chaque jour ou le même jour de chaque semaine, voir "Enregistrement quotidien/hebdomadaire" à la page 61.
- Pour utiliser la fonction VPS/PDC\*, mettez VPS/PDC sur OUI. Pour plus de détails sur la fonction VPS/PDC, voir "Enregistrement programmé avec des signaux VPS/PDC" à la page 57.
- Pour enregistrer à partir d'un décodeur ou d'une autre source raccordée à une ou plusieurs entrées de ligne, appuyez sur CHOIX ENTREE pour afficher la ligne raccordée dans la position "PROG."

3

MENU



Appuyez sur MENU pour quitter le menu.

4

•I/⏻



Appuyez sur **I/⏻** pour mettre le magnétope hors tension.

L'indicateur **⏻** apparaît dans la fenêtre d'affichage et le magnétope se met en attente d'enregistrement.

Pour enregistrer au départ d'un décodeur ou d'une autre source, laissez l'appareil raccordé sous tension.

### Pour arrêter l'enregistrement

Pour arrêter le magnétope en cours d'enregistrement, appuyez sur **■ STOP**.

### Enregistrement quotidien/hebdomadaire

A l'étape 2 ci-dessus, appuyez sur **↓** pour sélectionner le schéma d'enregistrement. Chaque fois que vous appuyez sur **↓**, l'indication change comme suit. Appuyez sur **↑** pour changer l'indication dans l'ordre inverse.

**AUJOURD.** → **DIM-SAM** (du dimanche au samedi) → **LUN-SAM** (du lundi au samedi) → **LUN-VEN** (du lundi au vendredi) → **SAM** (tous les samedis) ..... → **LUN** (tous les lundis) → **DIM** (tous les dimanches) → **1 mois plus tard** → (décompte des dates) → **DEMAIN** → **AUJOURD.**

suite

## Pour enregistrer des émissions diffusées par satellite



Si vous branchez un démodulateur satellite à votre magnétoSCOPE, vous pourrez enregistrer des programmes diffusés par satellite.

- 1** Mettez votre démodulateur satellite sous tension.
- 2** Sur votre démodulateur satellite, sélectionnez le programme satellite dont vous désirez programmer l'enregistrement.
- 3** Suivez les étapes 1 à 4 ci-dessus.
- 4** Laissez votre démodulateur satellite allumé jusqu'à ce que le magnétoSCOPE ait terminé l'enregistrement du programme satellite dont vous avez programmé l'enregistrement.

### Conseils

- Pour régler la chaîne, vous pouvez également utiliser les touches CHAÎNE +/- ou les touches de numéro de chaîne.
- Pour régler la chaîne avec un numéro à deux chiffres, appuyez sur la touche -/-- (chiffres des dizaines) suivie par les touches de numéro de chaîne.
- Pour régler la source vidéo d'entrée de ligne, vous pouvez également utiliser les touches CHAÎNE +/-.
- Pour régler la vitesse de défilement de la bande, vous pouvez également utiliser la touche SP/LP.
- Lorsque vous enregistrez un programme en mode SP et que la durée restante sur la cassette est plus courte que la durée d'enregistrement, la vitesse de défilement de la bande passe automatiquement en mode LP. Sachez que quelques interférences apparaîtront à l'endroit de la bande où la vitesse de défilement change. Si vous désirez laisser la même vitesse de défilement de la bande, mettez VITESSE AUTO. sur NON dans le menu OPTIONS-1 (page 81).
- Même si vous mettez OPTIONS PROGRAMM.\* sur SHOWVIEW dans le menu OPTIONS-2, vous pouvez régler le programmeur manuellement. Appuyez sur MENU pour sélectionner MINUTERIE, puis passez à l'étape 2.
- Pour vérifier, modifier ou annuler le réglage de programmation, appuyez sur ◀/▶ pour choisir LISTE et appuyez ensuite sur OK à l'étape 2. Pour plus de détails, reportez-vous à l'étape 3 dans "Vérification/modification/annulation de programmations" (page 71).

### Remarques

- Lors du réglage du programmeur sur base des signaux VPS/PDC\*, introduisez les heures de début et de fin exactement comme indiqué dans le guide des programmes télévisés. Sinon, la fonction VPS/PDC ne marchera pas.
- Si le signal VPS/PDC\* est trop faible ou que la station émettrice ne transmet pas les signaux VPS/PDC, le magnétoSCOPE démarrera l'enregistrement à l'heure programmée sans tenir compte de la fonction VPS/PDC.
- L'indicateur  se met à clignoter dans la fenêtre d'affichage lorsque vous appuyez sur I/ alors qu'il n'y a pas de cassette dans le magnétoSCOPE.
- La fonction VPS/PDC\* est automatiquement mise sur NON pour l'enregistrement programmé d'un programme diffusé par satellite.
- Il se peut que le nom de la chaîne\* n'apparaisse pas si le magnétoSCOPE ne capte pas les signaux d'information relatifs au nom de la chaîne.

\* non disponible sur le SLV-SE600B

# Lecture/recherche à différentes vitesses

SLV-SE800B

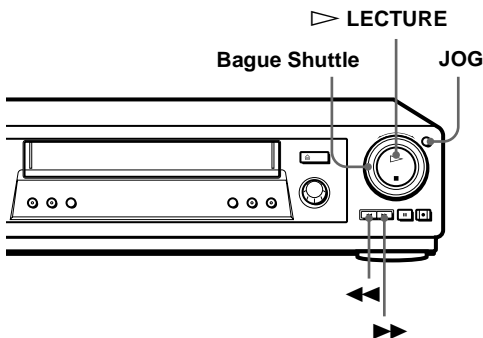

SLV-SE600B, SE700B, SX700B

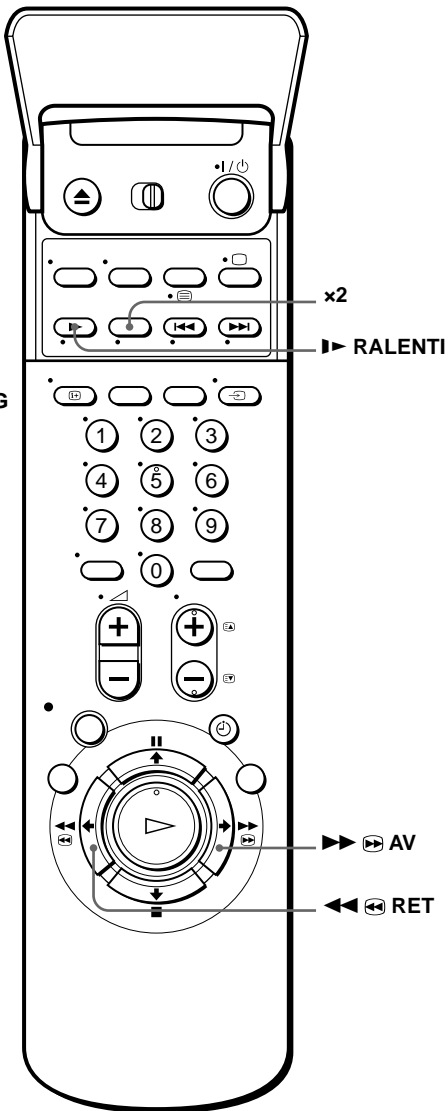
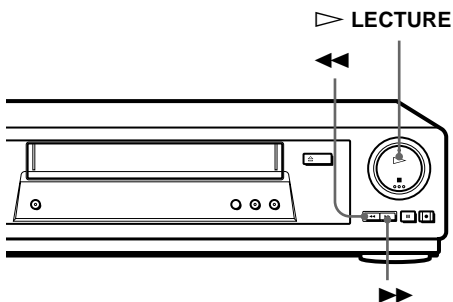

Autres opérations

Options de lecture	Opération
Visualisation de l'image en cours d'avance rapide ou de rebobinage	En cours d'avance rapide, maintenez <b>▶▶▶ AV/▶▶▶</b> enfoncé. En cours de rebobinage, maintenez <b>◀◀◀ RET/◀◀◀</b> enfoncé.

suite

Options de lecture	Opération
Lecture à grande vitesse	<ul style="list-style-type: none"> <li>En cours de lecture, appuyez sur ►► ⏪ AV ou ◀◀ ⏩ RET de la <u>télécommande</u>.</li> <li>En cours de lecture, maintenez ►► ⏪ AV/►► ou ◀◀ ⏩ RET/◀◀ enfoncé. Lorsque vous relâchez la touche, la lecture normale reprend.</li> </ul>
Lecture à une vitesse double de la normale	En cours de lecture, appuyez sur ×2.
Lecture au ralenti	En cours de lecture, appuyez sur ► RALENTI.
Lecture image par image	En cours de pause, appuyez sur ►► ⏪ AV ou ◀◀ ⏩ RET de la <u>télécommande</u> . Maintenez ►► ⏪ AV ou ◀◀ ⏩ RET enfoncé pour la lecture d'une image par seconde.
Rembobinage puis lecture	En mode d'arrêt, appuyez sur ▷ LECTURE du <u>magnétoscope</u> tout en maintenant ◀◀ du <u>magnétoscope</u> enfoncé.

### Pour reprendre la lecture normale

Appuyez sur ▷ LECTURE.

## Utilisation de la bague Shuttle (SLV-SE800B uniquement)

La bague Shuttle vous permet d'exploiter une variété d'options de lecture. Il y a deux moyens d'utiliser la bague Shuttle, le mode normal et le mode Jog.

### Pour utiliser la bague Shuttle en mode normal

En cours de lecture ou de pause, faites tourner la bague Shuttle dans le sens des aiguilles d'une montre ou dans le sens contraire des aiguilles d'une montre. Chaque modification de la position de la bague Shuttle modifie le mode de lecture de la façon suivante.

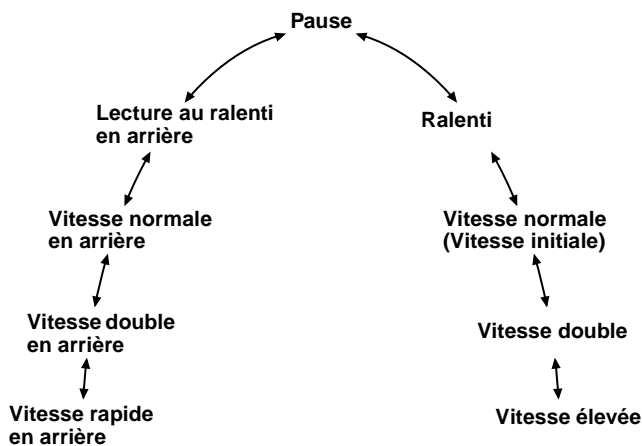



## Pour utiliser la bague Shuttle en mode Jog

Utilisez ce mode pour une lecture image par image.

Appuyez sur JOG pour accéder au mode Jog. La touche JOG s'allume. Si vous modifiez le mode Jog en mode de lecture, la lecture est interrompue pour que vous puissiez visualiser une image fixe. Chaque modification de la position de la bague Shuttle fait avancer les images une par une. Pour faire reculer les images une à une, tournez la bague Shuttle dans le sens contraire des aiguilles d'une montre. La vitesse de défilement des images dépend de la vitesse à laquelle vous tournez la bague Shuttle.

Pour revenir au mode normal, appuyez de nouveau sur JOG. La touche JOG s'éteint.

### Conseil

- Ajustez l'image à l'aide des touches ALIGNEMENT +/- si:
    - Des stries apparaissent lors de la lecture au ralenti.
    - Des bandes apparaissent en haut et en bas en mode de pause.
    - L'image tremble en mode de pause.
- Pour régler l'alignement sur la position centrale, appuyez simultanément sur les deux touches (+/-).

### Remarques

- Le son est coupé pendant ces opérations.
- En mode LP, il se peut que des parasites apparaissent ou que des couleurs disparaissent.

# Réglage de la durée d'enregistrement

Après avoir lancé l'enregistrement de la manière normale, vous pouvez faire en sorte que le magnétope s'arrête automatiquement après un laps de temps spécifié.

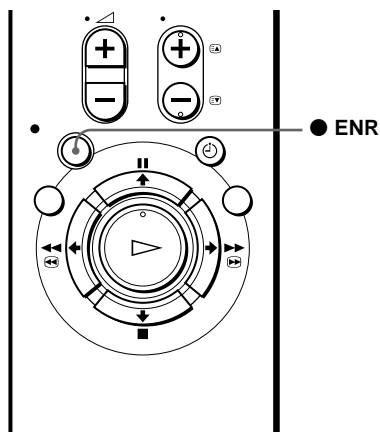

- 1 Pendant l'enregistrement, appuyez sur ● ENR.

L'indicateur ⏸ apparaît dans la fenêtre d'affichage.

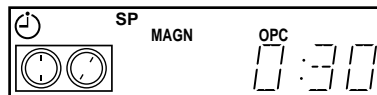

- 2 Appuyez plusieurs fois sur ● ENR pour régler la durée.

Chaque pression sur la touche augmente la durée par incréments de 30 minutes.

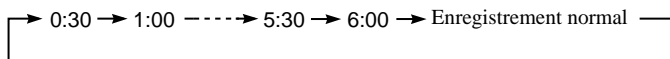

Le compteur de bande diminue minute par minute jusqu'à 0:00, puis le magnétope arrête l'enregistrement et se met automatiquement hors tension.

## Pour augmenter la durée

Appuyez plusieurs fois sur ● ENR pour régler la nouvelle durée.

## Pour annuler la durée

Appuyez plusieurs fois sur ● ENR jusqu'à ce que l'indicateur ⏸ disparaisse et que le magnétope soit revenu en mode d'enregistrement normal.

## Pour arrêter l'enregistrement

Pour arrêter le magnétope en cours d'enregistrement, appuyez sur ■ STOP.

## Remarque

- Vous ne pouvez pas afficher la durée en cours de la cassette dans la fenêtre d'affichage lorsque vous programmez la durée d'enregistrement.

# Enregistrement synchronisé (SLV-SE800B uniquement)

Vous pouvez régler le magnéscope pour qu'il enregistre automatiquement les programmes venant d'appareils comme un démodulateur satellite par exemple, en raccordant cet appareil au connecteur **DECODEUR/ENTREE LIGNE-3**. L'appareil raccordé doit disposer d'une fonction de programmeur pour pouvoir bénéficier de cette fonction.

Lorsque l'appareil raccordé s'allume, le magnéscope s'allume également automatiquement et commence l'enregistrement d'un programme via **DECODEUR/ENTREE LIGNE-3**.

## Comment effectuer la connexion pour un enregistrement synchronisé

Raccordez le connecteur **DECODEUR/ENTREE LIGNE-3** du magnéscope au connecteur **TV PERITEL** du démodulateur satellite. Ensuite, raccordez le connecteur **LIGNE-1 (TV)** au téléviseur.

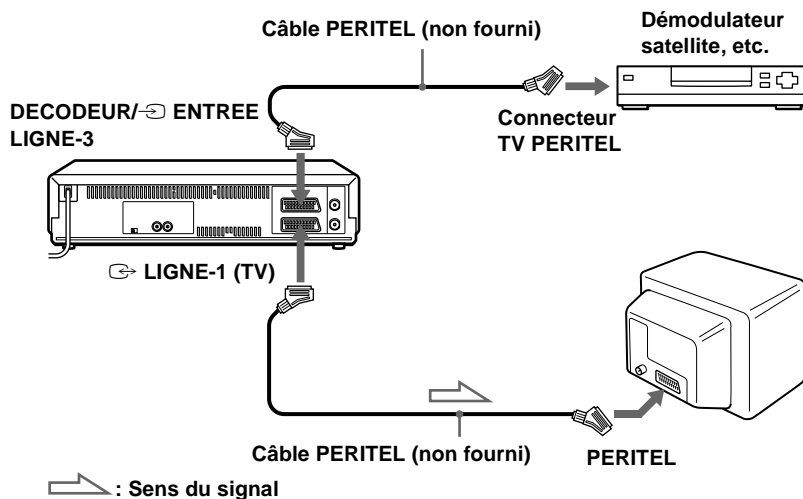

## Enregistrement de programmes à l'aide de la fonction d'enregistrement synchronisé

### Avant de commencer...

- Introduisez une cassette avec sa languette de protection en place. Assurez-vous que la cassette est plus longue que le temps d'enregistrement total.
- Mettez DECODEUR/LIGNE3 sur LIGNE3 dans le menu OPTIONS-2 (voir page 81).

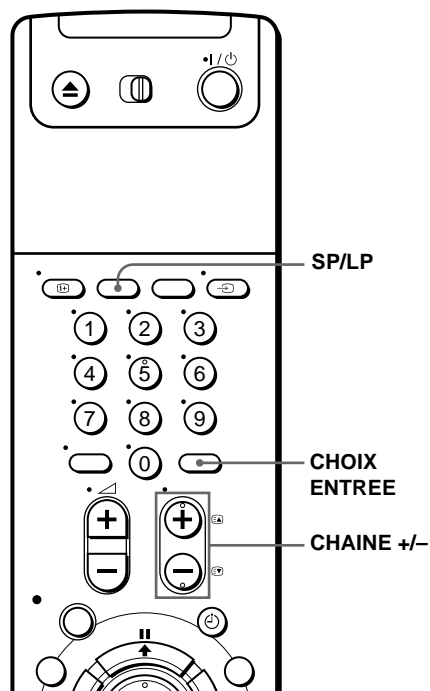
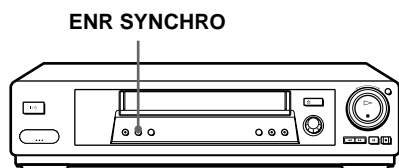

- 1** Appuyez sur CHOIX ENTREE ou CHAINE +/- pour faire apparaître "L3" dans la fenêtre d'affichage.
- 2** Réglez le programmeur de l'appareil raccordé à l'heure correspondant au programme que vous désirez enregistrer, puis mettez-le hors tension.
- 3** Appuyez sur SP/LP pour sélectionner la vitesse de défilement de la bande.
- 4** Maintenez ENR SYNCHRO enfoncé pendant plus de deux secondes.

La touche ENR SYNCHRO s'allume et le magnétosepe se met en attente d'enregistrement.

Le magnétosepe s'allume automatiquement et commence l'enregistrement lorsqu'il reçoit un signal d'entrée venant de l'équipement raccordé.

Le magnétosepe arrête automatiquement l'enregistrement lorsque la cassette arrive en fin de bande ou lorsque l'appareil raccordé s'arrête de transmettre un signal d'entrée.

### Pour annuler la fonction d'enregistrement synchronisé

Appuyez sur ENR SYNCHRO. La touche ENR SYNCHRO s'éteint.

### Pour arrêter l'enregistrement

Appuyez sur ■ STOP pendant l'enregistrement.

## Remarques

- Il se peut que cette fonction ne marche pas avec certains types de démodulateurs satellite.
- Certains téléviseurs ou d'autres appareils dotés d'une fonction de programmation se mettront automatiquement hors tension si aucune opération n'est effectuée pendant un certain laps de temps. Dans ce cas, l'enregistrement synchronisé s'arrête également automatiquement.
- Lorsque l'appareil raccordé s'allume alors que la touche ENR SYNCHRO est allumée, l'enregistrement s'arrête automatiquement.
- Si les réglages du programmeur et de l'enregistrement synchronisé se chevauchent, le programme qui démarre le premier a priorité et l'enregistrement du second ne commence qu'à la fin du premier programme.
- La fonction de réglage automatique de l'horloge ne fonctionne pas pendant que le magnétoscope est en mode de veille d'enregistrement synchronisé.

# Vérification/modification/annulation de programmations

## Avant de commencer...

- Mettez votre téléviseur sous tension et réglez-le sur le canal vidéo.

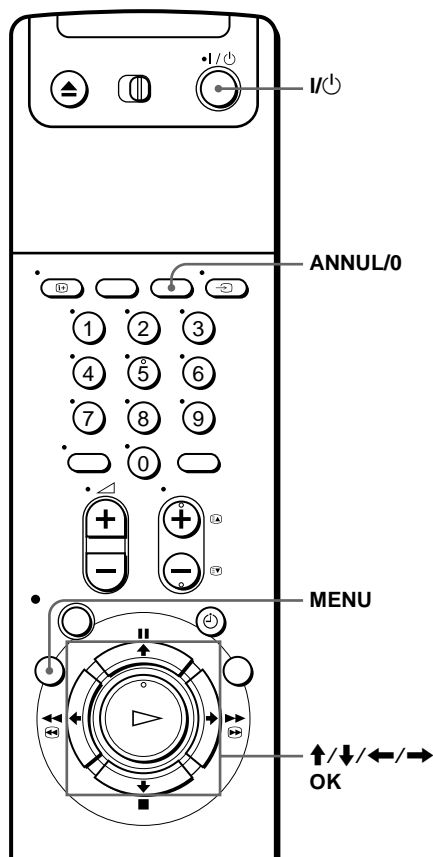

- 1** Appuyez sur I/Power pour mettre le magnétoSCOPE sous tension.
- 2** Appuyez sur MENU, puis appuyez sur ↑/↓ pour mettre en évidence LISTES et appuyez sur OK.

**3** Appuyez sur  $\uparrow/\downarrow$  pour mettre en évidence LISTE DES PROGRAMMATIONS, puis appuyez sur OK.

- Si vous désirez modifier ou annuler un réglage, passez à l'étape suivante.
- Si vous ne devez pas changer ou annuler les réglages, appuyez sur MENU, puis éteignez le magnéto pour revenir au mode de veille d'enregistrement.

LISTE DES PROGRAMMATIONS				28.9 JEU	
DATE	HEURE	PROG.			
ALLIQUARD	19:00+20:00	35	SP		
30.9	20:00+21:00	AAB	LP		
2.10	10:00+11:30	CDE	LP		
LUN-VEN	14:00+15:00	FGH	LP		
DIM	6:30+7:00	IJK	SP		
---	---	---	---		

RETOUR :  $\leftarrow$   
 SELECTIONNER :  $\uparrow/\downarrow$   
 REGLER :  $\leftarrow/\rightarrow$   
 ANNULER : [ANNUL/0]      SORTIE : MENU

**4** Appuyez sur  $\uparrow/\downarrow$  pour sélectionner le réglage que vous désirez modifier ou annuler, puis appuyez sur OK.

Le réglage sélectionné apparaît dans le menu MINUTERIE.

MINUTERIE			28.9 JEU	
DATE	HEURE	PROG.		
2.10	10:00+11:30	CDE		
SP / LP	LP	VPS / PDC	OUI	
LISTE				

SELECTIONNER :  $\uparrow/\downarrow$   
 REGLER :  $\leftarrow/\rightarrow$   
 ANNULER : [ANNUL/0]      SORTIE : MENU

- 5**
- Pour modifier le réglage, appuyez sur  $\leftarrow/\rightarrow$  pour mettre en évidence l'option que vous désirez modifier, et appuyez sur  $\uparrow/\downarrow$  pour le corriger.
  - Pour annuler le réglage, appuyez sur ANNUL/0.

**6** Appuyez sur MENU pour quitter le menu.

S'il reste des réglages, éteignez le magnéto pour repasser en attente d'enregistrement.

### Si des programmes se chevauchent

Le programme qui commence en premier a priorité et l'enregistrement du second programme ne commence qu'après la fin du premier programme. Si les programmes doivent commencer en même temps, c'est le programme qui apparaît en premier dans le menu qui a priorité.

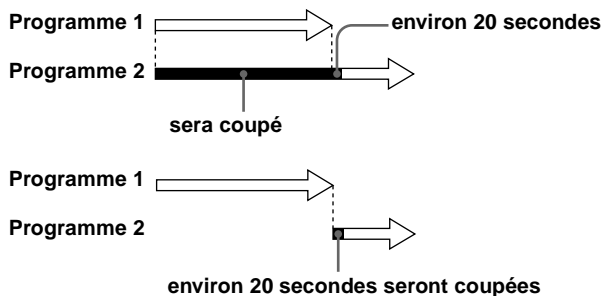

### Conseil

- A l'étape 6 ci-dessus, vous pouvez vérifier la LISTE DES PROGRAMMATIONS en sélectionnant LISTE et en appuyant sur OK. Appuyez sur MENU pour quitter la LISTE DES PROGRAMMATIONS.

# Enregistrement stéréo et de programmes bilingues

## Dans le système ZWEITON (stéréo allemande)

Ce magnétoSCOPE capte et enregistre les programmes stéréo et bilingues sur la base du système ZWEITON. Lorsqu'un programme stéréo ou bilingue est capté, l'indicateur STEREO apparaît dans la fenêtre d'affichage.

### Pour sélectionner un son bilingue pendant l'enregistrement

Appuyez sur CHOIX SON pour sélectionner le son que vous désirez.

Pour écouter	Affichage sur écran	Fenêtre d'affichage
Principal	PRINCIPALE	STEREO
Auxiliaire	SEONDAIRE	STEREO
Principal et auxiliaire	PRINCIP./SEC	STEREO

## Dans le système NICAM

Ce magnétoSCOPE capte et enregistre les programmes stéréo et bilingues sur la base du système NICAM (l'indicateur NICAM apparaît). Lorsqu'un programme stéréo ou bilingue est capté, l'indicateur STEREO apparaît dans la fenêtre d'affichage.

Pour enregistrer un programme NICAM, SON HIFI dans le menu OPTIONS-1 doit être mis sur NICAM (réglage initial). Pour vérifier le réglage de menu, voir page 81 pour plus de détails.

### Pour sélectionner un son pendant l'enregistrement

Appuyez sur CHOIX SON pour sélectionner le son que vous désirez.

#### Programmes stéréo

Pour écouter	Affichage sur écran	Fenêtre d'affichage
Stéréo	STEREO	STEREO
Son standard*	Pas d'indicateur	Pas d'indicateur

\* Habituellement, le son mélangé des canaux gauche et droit (mono)



## Programmes bilingues

Pour écouter	Affichage sur écran	Fenêtre d'affichage
Principal	PRINCIPALE	STEREO
Auxiliaire	SECONDAIRE	STEREO
Principal et auxiliaire	PRINCIP/SEC	STEREO
Son standard*	Pas d'indicateur	Pas d'indicateur

\* Habituellement, le son principal (mono)

## Sélection du son en cours de lecture

Appuyez sur CHOIX SON pour sélectionner le son que vous désirez.

Pour écouter	Affichage sur écran	Fenêtre d'affichage
Stéréo/principal et auxiliaire (canaux de droite et gauche)	STEREO	STEREO
Canal de gauche/principal	CANAL G	STEREO
Canal de droit/auxiliaire	CANAL D	STEREO
Son standard	Pas d'indicateur	Pas d'indicateur

## Comment le son est-il enregistré sur une cassette vidéo?

Le magnétoSCOPE enregistre le son sur deux pistes séparées. Le son hi-fi est enregistré sur la plage principale avec l'image. Le son monorau est enregistré sur la plage audio normale sur le bord de la bande.

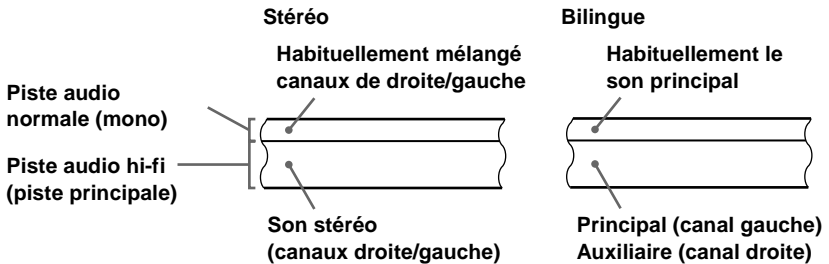

### Remarques

- Pour écouter des sons de lecture en stéréo, vous devez utiliser les connexions PERITEL ou SORTIE AUDIO.
- Lorsque vous reproduisez une cassette enregistrée en mono, le son est entendu en mono, quel que soit le réglage de CHOIX SON.
- Si la touche CHOIX SON ne fonctionne pas, vérifiez que MIX AUDIO dans le menu OPTIONS-1 est mis sur NON (voir page 80).
- Si SON HIFI est mis sur STANDARD, le son standard sera enregistré sur les pistes audio hi-fi et normale. Une pression sur CHOIX SON ne changera pas le son.

# Recherche à l'aide de la fonction Accès Smart

Si vous enregistrez plusieurs émissions sur une cassette, utilisez la fonction Accès Smart pour contrôler ce qui a été enregistré sur la cassette. Vous pouvez consulter des informations telles que la date, l'heure et le numéro de chaîne enregistrés sur la cassette. Vous pouvez aussi directement démarrer la lecture de l'émission sélectionnée via l'écran ACCES SMART.

Toutes les émissions sont énumérées à l'écran, quel que soit le mode d'enregistrement de l'émission.

Les données de la dernière cassette introduite dans le magnétoscope sont automatiquement enregistrées dans la mémoire. Pour rappeler les dernières données à l'écran, sélectionnez DONNEES RECENTES sur l'écran ACCES SMART (voir page 75).

## Avant de commencer...

- Mettez votre téléviseur sous tension et réglez-le sur le canal vidéo.

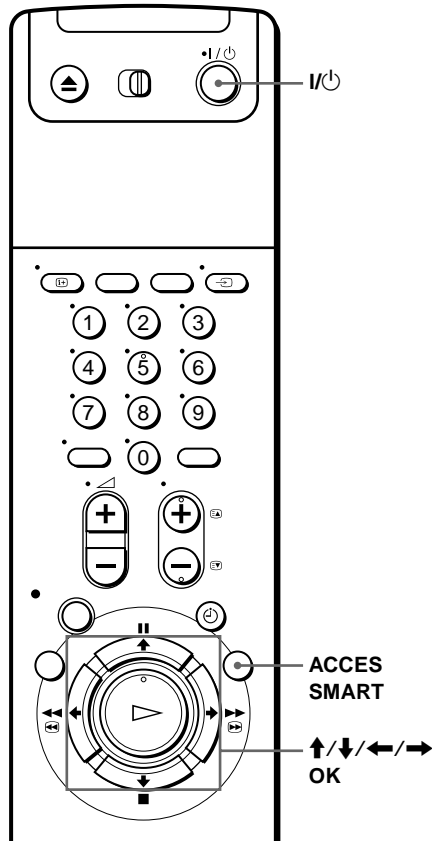

- 1 Après l'enregistrement, appuyez sur I/O pour mettre le magnétoscope sous tension.
- 2 Appuyez sur ACCES SMART.
- 3 Appuyez sur ↑/↓/←/→ pour sélectionner le programme que vous voulez visionner.

ACCES SMART			
DATE	HEURE	PROG.	
28 9	19:00 → 20:00	35	
28 9	14:00 → 15:00	FGH	
30 9	20:00 → 21:00	AAB	
1 10	6:30 → 7:00	IJK	

ESPACE VIERGE 30 MIN.

SELECTIONNER : [OK]  
 REGLER : [OK]  
 SORTIE : [ACCES SMART]

#### 4 Appuyez sur OK.

Le magnétoSCOPE entame la recherche et la lecture démarre automatiquement à partir du début de l'émission sélectionnée.

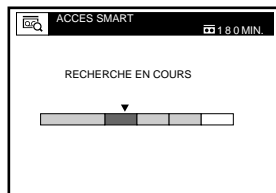

#### Pour arrêter la recherche

Appuyez sur ■ STOP.

#### Pour quitter l'écran ACCES SMART

Appuyez sur ACCES SMART.

#### Pour enregistrer sur un espace vierge

L'espace vierge sur la cassette est indiqué par une rangée vide dans l'écran ACCES SMART.

Sélectionnez la rangée vide à l'étape 3 et appuyez ensuite sur OK. Le magnétoSCOPE rembobine/avance la cassette au début de l'espace vierge, puis s'arrête. Démarrez l'enregistrement. Sachez que "ESPACE VIERGE" et l'indication de temps restant réfèrent uniquement à la longueur du dernier espace vierge.

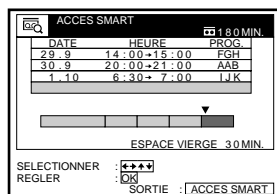

#### Pour rappeler le dernier écran de données après avoir retiré la cassette

Vous pouvez afficher les données de la dernière cassette utilisée pour enregistrer une émission, même après avoir retiré la cassette.

Si vous réintroduisez la cassette et que vous enregistrez d'autres émissions dessus, n'oubliez pas de sélectionner DONNEES RECENTES. Sinon, toutes les données relatives à la cassette sont effacées.

**1** Réintroduisez la dernière cassette sur laquelle vous avez enregistré une émission.

**2** Appuyez sur ACCES SMART.

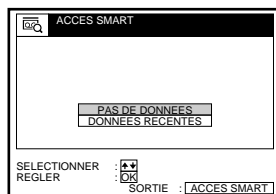

### 3 Appuyez sur ↑/↓ pour mettre en évidence DONNEES RECENTES.

Pour redéfinir l'écran des dernières données, mettez PAS DE DONNEES en évidence et appuyez sur OK. Enregistrez ensuite une émission.

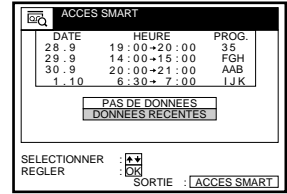

### 4 Appuyez sur OK.

Les dernières données stockées dans la mémoire du magnéscope sont affichées.

#### Conseils

- Vous pouvez mémoriser les informations relatives à 24 émissions dans une seule liste.
- En cours d'enregistrement, vous pouvez afficher l'écran ACCESS SMART à l'aide de la touche ACCESS SMART. Si vous décidez d'arrêter l'enregistrement, appuyez sur ACCESS SMART de façon à d'abord désactiver l'écran ACCESS SMART. Appuyez ensuite sur ■ STOP.

#### Remarques

- Vous ne pouvez utiliser cette fonction que si l'horloge est réglée.
- Suivant la cassette, il se peut que la durée totale ou la durée restante ne s'affiche pas correctement.
- Si de nombreux programmes courts sont enregistrés sur la cassette, il se peut que des programmes multiples soient inclus en un seul bloc. Dans ce cas, seules les dernières informations de programme apparaîtront dans l'écran ACCESS SMART.
- Un espace vierge est mesuré entre la fin de la dernière émission enregistrée et la fin de la cassette. Cependant, si vous éjectez la cassette et que vous effectuez ensuite un nouvel enregistrement sur la même cassette, les émissions initialement enregistrées sont signalées comme un espace vierge.
- Si aucune information n'est enregistrée dans la mémoire du magnéscope, DONNEES RECENTES n'apparaît pas dans l'écran ACCESS SMART.
- Il se peut que le nom de la chaîne\* n'apparaisse pas si le magnéscope ne capte pas les signaux d'information relatifs au nom de la chaîne.
- Si vous démarrez l'enregistrement d'un programme "D" à partir du milieu d'un programme "A" préalablement enregistré et sur un autre programme "B" enregistré préalablement, les informations Acces Smart concernant le second programme "B" qui est écrasé, sont supprimées.

#### Programmes enregistrés à l'origine

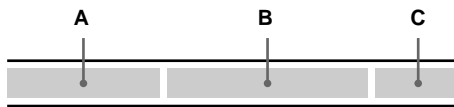

#### Enregistrement du programme "D" sur le programme "A" et "B"

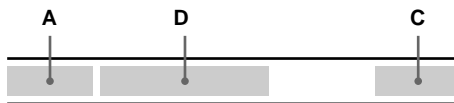

\* non disponible sur le SLV-SE600B

# Recherche à l'aide de la fonction d'index

Le magnétoSCOPE marque automatiquement la cassette d'un signal audio à l'endroit où commence chaque enregistrement. Utilisez ces signaux comme référence pour trouver un enregistrement spécifique.

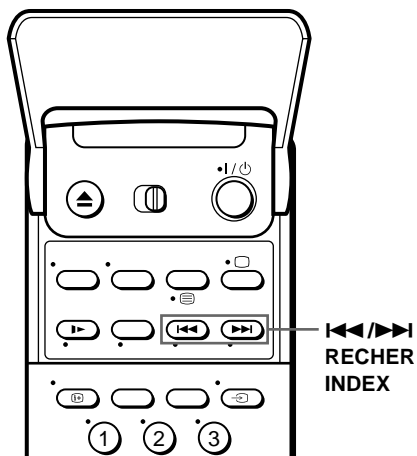

**1** Introduisez une cassette indexée dans le magnétoSCOPE.

**2** Appuyez sur **RECHER INDEX**.

- Pour rechercher vers l'avant, appuyez sur **RECHER INDEX**.
- Pour rechercher vers l'arrière, appuyez sur **RECHER INDEX**.

Le magnétoSCOPE entame la recherche et la lecture démarre automatiquement à partir de cet endroit.

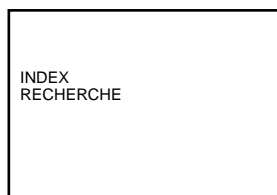

## Pour arrêter la recherche

Appuyez sur **STOP**.

## Remarques

- Aucun signal d'index ne sera ajouté lorsque l'enregistrement commence à partir de la pause d'enregistrement. Toutefois, un signal d'index sera ajouté si vous modifiez la position de programme en cours de pause d'enregistrement.
- Si, lorsque vous appuyez sur **RECHER INDEX**, il n'y a rien d'enregistré avant le signal d'index sélectionné, il se peut que la lecture ne démarre pas exactement au signal d'index.

# Réglage de l'image

## Réglage de l'alignement

Bien que le magnéscope règle automatiquement l'alignement pendant la lecture d'une cassette (l'indicateur  clignote dans la fenêtre d'affichage, puis s'éteint), il est possible que des distorsions se produisent si la cassette a été enregistrée dans de mauvaises conditions. Dans ce cas, ajustez l'alignement suivant la procédure manuelle.

En cours de lecture, appuyez sur ALIGNEMENT +/- pour afficher le compteur d'alignement. Les distorsions doivent disparaître lorsque vous appuyez sur l'une des deux touches (l'indicateur  s'allume). Pour réactiver le réglage automatique de l'alignement, éjectez la cassette et réintroduisez-la.

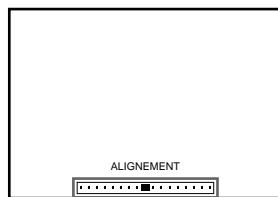

Compteur d'alignement

## A propos de la fonction de régénérateur de réalité (RR) (non disponible sur le SLV-SE600B)

La fonction de régénérateur de réalité (RR) restaure automatiquement l'image à sa qualité d'origine en cours de lecture.

Pour utiliser la fonction RR, appuyez sur RR. La touche RR s'allume. Vous pouvez mettre RR sur NORMAL ou HAUTE dans le menu OPTIONS-2 (voir page 82).

Pour la désactiver, appuyez sur RR. La touche RR s'éteint.

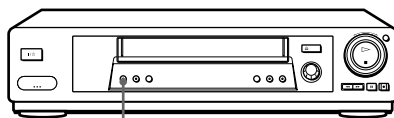

RR

## A propos de la fonction de contrôle optimale de l'image (OPC)

La fonction de contrôle optimal de l'image (OPC - Optimum Picture Control) améliore automatiquement la qualité de l'image de lecture et d'enregistrement en ajustant le magnéscope suivant l'état des têtes vidéo et de la bande magnétique. Pour garantir une meilleure qualité d'image, nous vous recommandons de mettre OPC sur OUI dans le menu OPTIONS-1 (l'indicateur OPC doit s'allumer dans la fenêtre d'affichage). Pour plus de détails, voir page 80.

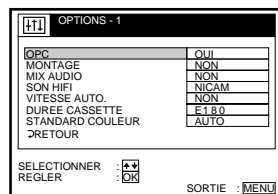

## Lecture OPC

La fonction OPC opère automatiquement sur tous les types de cassettes, y compris des cassettes de location et des cassettes non enregistrées avec OPC.

## Enregistrement OPC

Chaque fois que vous introduisez une cassette et que vous démarrez l'enregistrement pour la première fois, le magnéscope se règle sur le type de bande magnétique à l'aide de la fonction OPC (l'indicateur OPC clignote rapidement). Cet ajustement est maintenu jusqu'à ce que la cassette soit éjectée.

### Pour désactiver la fonction OPC

Mettez OPC sur NON dans le menu OPTIONS-1. L'indicateur OPC de la fenêtre d'affichage s'éteint.

### Conseil

- Pour régler l'alignement sur la position centrale, appuyez simultanément sur les touches ALIGNEMENT + et -.

### Remarques

- Vous pouvez régler l'alignement pour une cassette enregistrée suivant le système NTSC, mais l'indicateur d'alignement ne sera pas affiché.
- Avec la fonction de Vitesse de défilement automatique de bande activée, la fonction OPC ne sera opérante qu'en mode SP. Si la vitesse de la bande passe automatiquement de SP à LP, la fonction OPC se désactive. Si, toutefois, l'intégralité du programme est enregistrée en mode LP, la fonction OPC sera opérante.
- Il y a un délai d'environ dix secondes avant que le magnéscope démarre effectivement l'enregistrement et pendant lequel il analyse la cassette. Pour éviter ce retard, mettez d'abord le magnéscope en mode de pause d'enregistrement (l'indicateur OPC clignote lentement) et appuyez sur ● ENR pour que le magnéscope analyse la bande (l'indicateur OPC clignote rapidement) et repasse en mode de pause d'enregistrement. Une fois que l'indicateur OPC s'arrête de clignoter, appuyez sur ■ PAUSE pour commencer l'enregistrement immédiatement.  
Si vous désirez commencer l'enregistrement rapidement sans utiliser la fonction OPC, mettez d'abord le magnéscope en mode de pause d'enregistrement (l'indicateur OPC clignote lentement) et appuyez de nouveau sur ■ PAUSE pour lancer l'enregistrement.

# Modification des options de menu

- 1 Appuyez sur MENU, puis sélectionnez OPTIONS et appuyez sur OK.

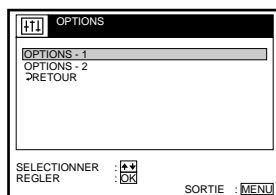

- 2 Appuyez sur  $\uparrow/\downarrow$  pour mettre en évidence OPTIONS-1 ou OPTIONS-2, puis appuyez sur OK.

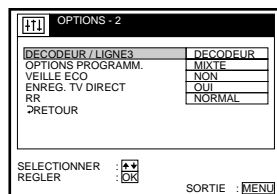
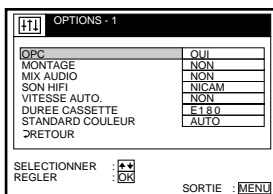

- 3 Appuyez sur  $\uparrow/\downarrow$  pour sélectionner l'option, puis appuyez sur OK.
- 4 Appuyez sur  $\uparrow/\downarrow$  pour modifier le réglage, puis appuyez sur OK.
- 5 Appuyez sur MENU pour retourner à l'écran d'origine.

## Choix de menu

Les réglages initiaux sont indiqués en caractère gras.

### OPTIONS-1

Option de menu	Réglez cette option sur
OPC	<ul style="list-style-type: none"> <li>• <b>OUI</b> pour activer la fonction OPC (contrôle optimal de l'image) et améliorer la qualité de l'image.</li> <li>• <b>NON</b> pour désactiver OPC.</li> </ul>
MONTAGE	<ul style="list-style-type: none"> <li>• <b>OUI</b> pour minimiser la détérioration de l'image en cours de montage.</li> <li>• <b>NON</b> pour désactiver MONTAGE.</li> </ul>
MIX AUDIO	<ul style="list-style-type: none"> <li>• <b>OUI</b> pour écouter les pistes audio hi-fi et normale en même temps. La touche CHOIX SON ne fonctionnera pas.</li> <li>• <b>NON</b> pour écouter les pistes audio hi-fi et normale séparément. Sélectionnez le son à l'aide de la touche CHOIX SON.</li> </ul> <p>Si vous appuyez sur <math>\blacktriangle</math> EJECT ou mettez le magnétoscope hors tension, MIX AUDIO sera remis sur NON. Pour plus de détails, voir page 73.</p>



Option de menu	Réglez cette option sur
SON HIFI	<ul style="list-style-type: none"> <li>• <b>NICAM</b> pour enregistrer des émissions NICAM sur la piste audio hi-fi.</li> <li>• <b>STANDARD</b> pour enregistrer le son standard sur la piste audio hi-fi.</li> </ul> Pour plus de détails, voir page 72.
VITESSE AUTO.	<ul style="list-style-type: none"> <li>• <b>OUI</b> pour faire passer automatiquement en mode LP la vitesse de défilement de la bande lors d'un enregistrement programmé lorsque la longueur de bande restante devient inférieure à la durée d'enregistrement. Pour que VITESSE AUTO. fonctionne correctement, le réglage DUREE CASSETTE doit être précis.</li> <li>• <b>NON</b> pour conserver la vitesse de défilement réglée.</li> </ul>
DUREE CASSETTE	<ul style="list-style-type: none"> <li>• <b>E180</b> pour utiliser une cassette de type E-180 ou plus courte.</li> <li>• E195 pour utiliser une cassette de type E-195.</li> <li>• E240 pour utiliser une cassette de type E-240.</li> <li>• E300 pour utiliser une cassette de type E-300.</li> </ul>
STANDARD COULEUR	<ul style="list-style-type: none"> <li>• <b>AUTO</b> pour régler automatiquement le standard couleur.</li> <li>• <b>PAL</b> pour reproduire une cassette enregistrée dans le standard couleur PAL.</li> <li>• <b>SECAM</b> pour reproduire une cassette enregistrée dans le standard couleur SECAM.</li> <li>• <b>MESECAM</b> pour reproduire une cassette enregistrée dans le standard couleur MESECAM.</li> </ul> Si vous appuyez sur ▲ EJECT ou mettez le magnétoscope hors tension, STANDARD COULEUR sera remis sur AUTO. Pour plus de détails, voir page 43.

## OPTIONS-2

Option de menu	Réglez cette option sur
DECODEUR/ LIGNE2*1	<ul style="list-style-type: none"> <li>• <b>DECODEUR</b> pour utiliser le connecteur DECODEUR/ENTREE LIGNE-2*1 comme connecteur du décodeur Canal Plus.</li> <li>• <b>LIGNE2</b> pour utiliser le connecteur DECODEUR/ENTREE LIGNE-2*1 comme connecteur d'entrée de ligne.</li> </ul>
DECODEUR/ LIGNE3*2	<ul style="list-style-type: none"> <li>• <b>DECODEUR</b> pour utiliser le connecteur DECODEUR/ENTREE LIGNE-3*2 comme connecteur du décodeur Canal Plus.</li> <li>• <b>LIGNE3</b> pour utiliser le connecteur DECODEUR/ENTREE LIGNE-3*2 comme connecteur d'entrée de ligne.</li> </ul>
OPTIONS PROGRAMM.*3	<ul style="list-style-type: none"> <li>• <b>MIXTE</b> pour afficher le menu METHODE DE PROGRAMMATION permettant de sélectionner NORMALE ou SHOWVIEW lorsque vous appuyez sur la touche ⊖ MINUTERIE.</li> <li>• <b>NORMALE</b> pour afficher le menu MINUTERIE lorsque vous appuyez sur la touche ⊖ MINUTERIE.</li> <li>• <b>SHOWVIEW</b> pour afficher le menu SHOWVIEW lorsque vous appuyez sur la touche ⊖ MINUTERIE.</li> </ul> Pour plus de détails, voir page 54 et 59.

suite

Option de menu	Réglez cette option sur
VEILLE ECO	<ul style="list-style-type: none"> <li>• OUI pour éteindre les indicateurs de la fenêtre d'affichage pour économiser l'énergie du magnétoscope.</li> <li>• <b>NON</b> pour activer les indicateurs dans la fenêtre d'affichage lorsque le magnétoscope se trouve en mode de veille.</li> </ul>
ENREG. TV DIRECT* <sup>3</sup>	<ul style="list-style-type: none"> <li>• <b>OUI</b> pour activer la fonction d'enregistrement direct du téléviseur.</li> <li>• <b>NON</b> pour la désactiver.</li> </ul>
RR* <sup>3</sup>	<ul style="list-style-type: none"> <li>• <b>NORMAL</b> pour une utilisation normale quotidienne.</li> <li>• <b>HAUTE</b> pour des bandes usées telles que les cassettes de location. Sélectionnez cette option lorsque <b>NORMAL</b> n'améliore pas la qualité de l'image.</li> </ul>

### Remarques

- Lorsque vous réglez un enregistrement par programmeur, les indicateurs de la fenêtre d'affichage restent allumés, même si VEILLE ECO est réglé sur OUI.
- Lorsque l'option MONTAGE est activée (OUI), la fonction OPC n'est pas disponible.

\*<sup>1</sup> SLV-SE600B, SE700B et SX700B uniquement

\*<sup>2</sup> SLV-SE800B uniquement

\*<sup>3</sup> non disponible sur le SLV-SE600B

# Raccordement à un magnétoscope ou à un système stéréo

## Comment effectuer le raccordement pour enregistrer sur ce magnétoscope

Raccordez les sorties de ligne de l'autre magnétoscope au connecteur ENTREE LIGNE ou aux prises de ce magnétoscope. Reportez-vous aux exemples A à C et choisissez la connexion qui correspond le mieux à votre magnétoscope.

### Exemple A

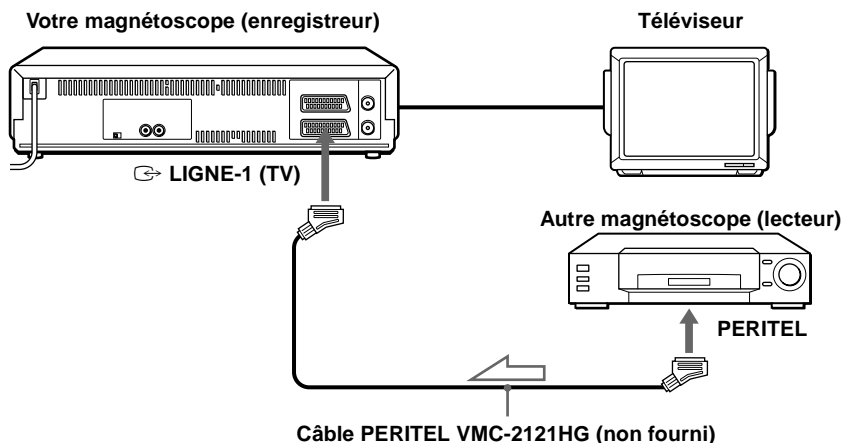

 : Sens du signal

### Exemple B

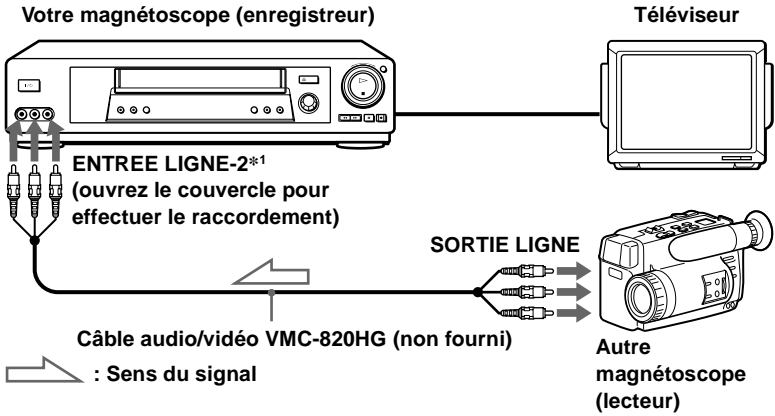

### Exemple C

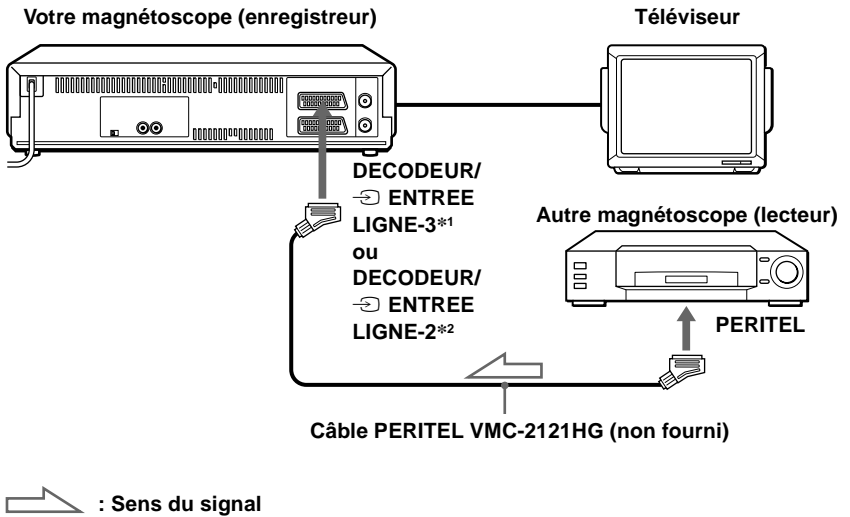

## Comment effectuer le raccordement à un système stéréo (SLV-SE800B uniquement)

Raccordez les prises ENTREE LIGNE-2 AUDIO G/D de ce magnétope aux prises de sortie audio du système stéréo à l'aide du câble audio RK-C510HG (non fourni).

### Remarques

- Branchez les fiches sur les prises identifiées par la même couleur.\*<sup>1</sup>
- Si votre autre magnétope est du type monaural, ne branchez pas les fiches rouges.
- Si vous branchez ce magnétope aux deux prises ENTREE LIGNE et SORTIE LIGNE de l'autre magnétope, sélectionnez l'entrée correctement de façon à éviter tout bruit de souffle.
- Si l'autre magnétope ne comporte pas de connecteur PERITEL, utilisez plutôt le câble VMC-2106HG et raccordez le câble aux prises de sortie de ligne de l'autre magnétope.
- Lorsque vous raccordez un autre magnétope au connecteur DECODEUR/ENTREE LIGNE-3\*<sup>1</sup> (ou DECODEUR/ENTREE LIGNE-2\*<sup>2</sup>), mettez DECODEUR/LIGNE3\*<sup>1</sup> (ou DECODEUR/LIGNE2\*<sup>2</sup>) sur LIGNE3\*<sup>1</sup> (ou LIGNE2\*<sup>2</sup>) dans le menu OPTIONS-2.

\*<sup>1</sup> SLV-SE800B uniquement

\*<sup>2</sup> SLV-SE600B, SE700B et SX700B uniquement

# Montage de base

(lors de l'enregistrement sur ce magnétoscope)

## Avant de commencer le montage

- Mettez votre téléviseur sous tension et réglez-le sur le canal vidéo.
- Appuyez sur CHOIX ENTREE pour afficher la ligne raccordée dans la fenêtre d'affichage.
- Appuyez sur SP/LP pour sélectionner la vitesse de défilement de la bande, SP ou LP.
- Sur ce magnétoscope, mettez MONTAGE sur OUI dans le menu OPTIONS-1. Si l'autre magnétoscope dispose d'une fonction similaire, mettez-le également sous tension.

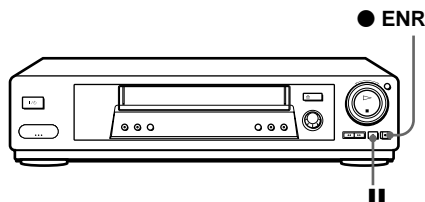

- 1** Introduisez une cassette source avec sa languette de protection ôtée dans l'autre magnétoscope (lecteur). Recherchez le point de départ de lecture et mettez la pause.
- 2** Introduisez une cassette avec sa languette de protection en place dans ce magnétoscope (enregistreur). Recherchez le point de départ d'enregistrement et appuyez sur **II** (pause).
- 3** Appuyez sur **● ENR** de ce magnétoscope pour le mettre en pause d'enregistrement.
- 4** Pour lancer le montage, appuyez simultanément sur les touches **II** (pause) des deux magnétoscopes.

## Pour arrêter le montage

Appuyez sur les touches **■ STOP** des deux magnétoscopes.

### Conseil

- Pour éliminer des scènes indésirées pendant le montage, appuyez sur **II** (pause) de ce magnétoscope lorsqu'une scène indésirée commence. Lorsqu'elle se termine, appuyez de nouveau sur **II** (pause) pour reprendre l'enregistrement.

### Remarque

- Si vous commencez le montage suivant la procédure ci-dessus, le magnétoscope ne commencera pas l'enregistrement avec la fonction OPC. Pour enregistrer une cassette avec la fonction OPC, appuyez de nouveau sur **● ENR** en cours de pause d'enregistrement à l'étape 3 pour que le magnétoscope analyse la bande. Ensuite, appuyez sur **II** (pause) après que l'indicateur OPC a cessé de clignoter pour commencer l'enregistrement. Si vous appuyez sur **II** (pause) avant que l'indicateur OPC n'ait fini de clignoter, la fonction OPC est annulée.

# Doublage audio (SLV-SE800B uniquement)

Cette caractéristique vous permet d'enregistrer sur la piste audio normale. Le son monaural précédemment enregistré est remplacé pendant que le son hi-fi d'origine reste inchangé. Utilisez cette caractéristique pour ajouter un commentaire sur une bande que vous avez enregistrée avec un caméscope.

## Avant de commencer

- Ouvrez le couvercle des prises ENTREE LIGNE-2 AUDIO G/D du panneau avant et raccordez la source de lecture.
- Mettez le téléviseur sous tension et réglez-le sur le canal vidéo.

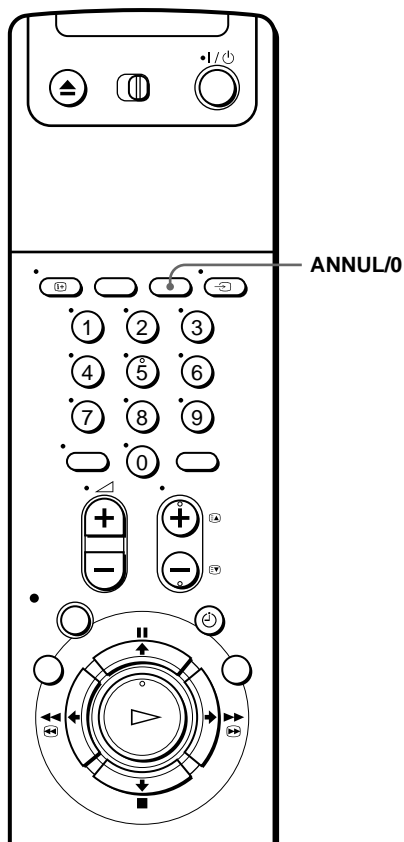
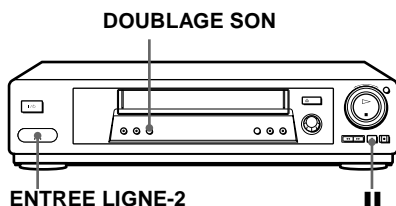

- 1** Introduisez une cassette source dans votre système stéréo (ou votre magnétoSCOPE de lecture).  
Recherchez le point de départ de lecture et mettez la pause.
- 2** Introduisez une cassette préenregistrée avec sa languette de protection en place dans ce magnétoSCOPE (enregistreur). Recherchez le début de la section à remplacer et appuyez sur **II** (pause).  
Le magnétoSCOPE passe en mode de pause.

**3** Appuyez sur DOUBLAGE SON.

Le numéro de la chaîne devient "L2", et l'indicateur  $\ominus$  apparaît dans la fenêtre d'affichage.

**4** Pour lancer le montage, appuyez simultanément sur les touches **■** (pause) de ce magnéscope et du système stéréo.

Après avoir utilisé cette caractéristique, le son en mode de lecture est automatiquement réglé en mono.

### **Pour arrêter le montage**

Appuyez sur **■** STOP de ce magnéscope et du système stéréo (ou de l'autre magnéscope).

### **Pour écouter le son hi-fi et normal**

Mettez MIX AUDIO sur OUI dans le menu OPTIONS-1 (page 80). Utilisez cette fonction pour écouter le son doublé sur le son hi-fi original. Lorsque MIX AUDIO est mis sur OUI, la touche CHOIX SON ne fonctionne pas.

N'oubliez pas de remettre MIX AUDIO sur NON après avoir écouté la cassette.

### **Remarque**

- Si vous éjectez la cassette ou mettez le magnéscope hors tension, MIX AUDIO est automatiquement mis sur NON.



## Guide de dépannage

Si vous avez des questions ou des problèmes qui ne sont pas traités dans ce qui suit, consultez votre centre d'entretien Sony le plus proche.

	Symptôme	Remède
Alimentation	Le commutateur I/⏻ MARCHE/VEILLE ne fonctionne pas.	<ul style="list-style-type: none"> <li>Raccordez le cordon d'alimentation à la prise secteur.</li> </ul>
	Le magnétoscope est sous tension, mais il ne fonctionne pas.	<ul style="list-style-type: none"> <li>De l'humidité s'est condensée. Mettez l'appareil hors tension, débranchez le cordon d'alimentation et laissez l'appareil sécher pendant au moins trois heures.</li> </ul>
	Le magnétoscope est raccordé, mais la fenêtre d'affichage reste sombre.	<ul style="list-style-type: none"> <li>Mettez VEILLE ECO sur NON dans le menu OPTIONS-2 (voir page 82).</li> </ul>
Horloge	L'horloge s'est arrêtée et ":-: -" apparaît dans la fenêtre d'affichage.	<ul style="list-style-type: none"> <li>L'horloge s'arrête si le magnétoscope est débranché de l'alimentation secteur pendant plus d'une heure. Recommencez le réglage de l'horloge (et du programmeur).</li> </ul>

	Symptôme	Remède
<b>Lecture</b>	L'image de lecture n'apparaît pas sur l'écran du téléviseur.	<ul style="list-style-type: none"> <li>Assurez-vous que le téléviseur est réglé sur le canal vidéo. Si vous utilisez un moniteur, réglez-le sur l'entrée vidéo.</li> <li>Si le magnétoscope est raccordé au téléviseur au moyen du câble PERITEL, assurez-vous que l'indicateur MAGN est allumé dans la fenêtre d'affichage. Utilisez la touche  TV/MAGN de la télécommande pour allumer l'indicateur MAGN.</li> </ul>
	L'image n'est pas claire.	<ul style="list-style-type: none"> <li>Si votre téléviseur est raccordé au magnétoscope avec les câbles PERITEL et d'antenne, assurez-vous que le canal RF est réglé sur OFF (voir page 16).</li> <li>Il se peut que des émissions existantes interfèrent avec le magnétoscope. Réglez à nouveau la sortie du canal RF de votre magnétoscope.</li> <li>Ajustez l'alignement au moyen des touches ALIGNEMENT +/-.</li> <li>Les têtes vidéo sont encrassées (voir la dernière page du Guide de dépannage). Nettoyez les têtes vidéo à l'aide de la cassette de nettoyage pour têtes vidéo Sony T-25CLD, E-25CLDR ou T-25CLW. Si ces cassettes de nettoyage ne sont pas disponibles dans votre région, faites nettoyer les têtes vidéo dans un centre de service après-vente Sony (des frais standard vous seront facturés). N'utilisez pas de cassette de nettoyage de type humide que l'on trouve dans le commerce, car elle risquerait d'endommager les têtes vidéo.</li> <li>Il se peut que les têtes vidéo doivent être remplacées. Consultez un centre de service après-vente Sony pour plus d'informations.</li> </ul>
	L'image défile verticalement durant les recherches d'image.	<ul style="list-style-type: none"> <li>Réglez la commande de stabilité verticale de l'image du téléviseur ou du moniteur.</li> </ul>
	L'image apparaît, mais il n'y a pas de son.	<ul style="list-style-type: none"> <li>La bande magnétique est défectueuse.</li> <li>Si vous avez réalisé des connexions A/V, vérifiez le raccordement du câble audio.</li> </ul>
	Le son est instable ou présente un écho.	<ul style="list-style-type: none"> <li>Lorsque vous reproduisez une cassette dont le même son a été enregistré sur les pistes audio hi-fi et normale à la fois, assurez-vous que MIX AUDIO dans le menu OPTIONS-1 est mis sur NON.</li> </ul>
	Le son de la cassette enregistrée avec le magnétoscope n'est pas en stéréo ou l'indicateur STEREO clignote dans la fenêtre d'affichage.	<ul style="list-style-type: none"> <li>Réglage de l'alignement.</li> <li>Les têtes vidéo sont encrassées. Nettoyez les têtes vidéo à l'aide de la cassette de nettoyage pour têtes vidéo Sony T-25CLD, E-25CLDR ou T-25CLW, comme expliqué ci-dessus.</li> </ul>

	Symptôme	Remède
<b>Enregistrement</b>	Aucun programme télévisé n'apparaît sur l'écran du téléviseur.	<ul style="list-style-type: none"> <li>Assurez-vous que le téléviseur est réglé sur le canal vidéo. Si vous utilisez un moniteur, réglez-le sur l'entrée vidéo.</li> <li>Si votre téléviseur est raccordé au magnétoscope avec les câbles PERITEL et d'antenne, assurez-vous que le canal RF est réglé sur OFF (voir page 16).</li> <li>Il se peut que des émissions existantes interfèrent avec le magnétoscope. Réglez à nouveau la sortie du canal RF de votre magnétoscope.</li> <li>Sélectionnez la source correcte au moyen de la touche CHOIX ENTREE. Sélectionnez un numéro de chaîne lors de l'enregistrement des programmes télévisés; sélectionnez l'entrée de ligne lors de l'enregistrement à partir d'un autre appareil.</li> </ul>
	La réception télévisée est médiocre.	<ul style="list-style-type: none"> <li>Assurez-vous que le câble d'antenne est raccordé correctement.</li> <li>Réglez l'antenne TV.</li> <li>Assurez-vous que NORME (L ou B/G) dans le menu REGLAGE DES CHAINES correspond au standard utilisé dans votre région.</li> </ul>
	La lecture de la cassette débute dès son introduction dans le magnétoscope.	<ul style="list-style-type: none"> <li>La languette de protection a été ôtée. Pour enregistrer sur cette cassette, couvrez l'orifice de la languette (voir page 47).</li> </ul>
	La cassette est éjectée lorsque vous appuyez sur ● ENR.	<ul style="list-style-type: none"> <li>La languette de protection a été ôtée. Pour enregistrer sur cette cassette, couvrez l'orifice de la languette (voir page 47).</li> </ul>
	Rien ne se produit lorsque vous appuyez sur la touche ● ENR.	<ul style="list-style-type: none"> <li>Assurez-vous que la cassette n'est pas arrivée en fin de bande.</li> </ul>

	Symptôme	Remède
Enregistrement par programmeur	Le programmeur ne fonctionne pas.	<ul style="list-style-type: none"> <li>Assurez-vous que l'horloge est réglée.</li> <li>Assurez-vous que la cassette a été introduite.</li> <li>Assurez-vous que la languette de sécurité est présente.</li> <li>Assurez-vous que la cassette n'est pas arrivée en fin de bande.</li> <li>Assurez-vous qu'une émission a été programmée en vue de l'enregistrement.</li> <li>Assurez-vous que vos réglages du programmeur sont postérieurs à l'heure actuelle.</li> <li>Assurez-vous que le décodeur est allumé.</li> <li>Assurez-vous que le démodulateur satellite est allumé.</li> <li>L'horloge s'arrête si le magnétoscope est débranché de l'alimentation secteur pendant plus d'une heure. Recommencez le réglage de l'horloge et du programmeur.</li> <li>Eteignez l'appareil et retirez la prise secteur.</li> </ul>
	Le menu SHOWVIEW ou le menu MINUTERIE n'apparaît pas.	<ul style="list-style-type: none"> <li>Assurez-vous que OPTIONS PROGRAMM. dans le menu OPTIONS-2 est réglé correctement (voir page 81).</li> </ul>
	La fonction VPS/PDC n'est pas opérante de manière optimale.	<ul style="list-style-type: none"> <li>Assurez-vous que l'horloge et la date sont réglées correctement.</li> <li>Assurez-vous que l'heure VPS/PDC que vous réglez est l'heure correcte (il se peut qu'il y ait une erreur dans le guide des programmes télévisés). Si l'émission que vous souhaitez enregistrer n'a pas envoyé les bonnes informations VPS/PDC, le magnétoscope ne lancera pas l'enregistrement.</li> <li>Si la réception est médiocre, il se peut que le signal VPS/PDC soit altéré et que le magnétoscope ne débute pas l'enregistrement.</li> </ul>
Enregistrement synchronisé	La touche ENR SYNCHRO s'éteint pendant l'enregistrement ou ne repasse pas en mode de veille d'enregistrement.	<ul style="list-style-type: none"> <li>La cassette est arrivée en fin de bande. Introduisez une nouvelle bande et appuyez de nouveau sur ENR SYNCHRO.</li> </ul>
	La fonction d'enregistrement synchronisée n'est pas opérante.	<ul style="list-style-type: none"> <li>L'appareil raccordé n'a pas été mis hors tension. Eteignez l'appareil raccordé et appuyez de nouveau sur ENR SYNCHRO.</li> <li>Il y a eu une panne de courant. Appuyez de nouveau sur ENR SYNCHRO.</li> </ul>
	Le programme enregistré à l'aide de la fonction d'enregistrement synchronisé est incomplet.	<ul style="list-style-type: none"> <li>Si les réglages du programmeur et de l'enregistrement synchronisé se chevauchent, le programme qui démarre le premier a priorité et l'enregistrement du second ne commence qu'à la fin du premier programme.</li> <li>Il y a eu une panne de courant. Appuyez de nouveau sur ENR SYNCHRO.</li> </ul>

	Symptôme	Remède
Canal Plus	Vous ne pouvez pas régler Canal Plus dans le menu REGLAGE DES CHAINES.	<ul style="list-style-type: none"> <li>Assurez-vous que DECODEUR/LIGNE3 (ou DECODEUR/LIGNE2) dans le menu OPTIONS-2 est mis sur DECODEUR (voir page 81).</li> </ul>
	Vous ne pouvez pas regarder Canal Plus lorsque le magnétoscope est en mode de veille.	<ul style="list-style-type: none"> <li>Assurez-vous que DECODEUR/LIGNE3 (ou DECODEUR/LIGNE2) dans le menu OPTIONS-2 est mis sur DECODEUR (voir page 81).</li> <li>Assurez-vous que le câble Scart de Canal Plus est branché correctement.</li> </ul>
	L'enregistrement de Canal Plus est toujours brouillé.	<ul style="list-style-type: none"> <li>Assurez-vous que le câble Scart de Canal Plus est branché correctement.</li> <li>Assurez-vous que DECODEUR/LIGNE3 (ou DECODEUR/LIGNE2) dans le menu OPTIONS-2 est mis sur DECODEUR (voir page 81).</li> <li>Assurez-vous que cette chaîne est définie comme Canal Plus dans le menu REGLAGE DES CHAINES (voir page 38).</li> </ul>
Divers	Impossible d'introduire une cassette.	<ul style="list-style-type: none"> <li>Vérifiez s'il n'y a pas déjà une cassette dans le compartiment à cassette.</li> </ul>
	La télécommande ne fonctionne pas.	<ul style="list-style-type: none"> <li>Assurez-vous que la télécommande est orientée vers le capteur de la télécommande du magnétoscope.</li> <li>Remplacez toutes les piles de la télécommande si elles sont épuisées.</li> <li>Assurez-vous que le commutateur <b>[TV]</b> / <b>[MAGN]</b> de la télécommande est réglé correctement.</li> </ul>
	Le numéro du connecteur d'entrée de ligne sélectionné n'apparaît pas dans la fenêtre d'affichage.	<ul style="list-style-type: none"> <li>Assurez-vous que DECODEUR/LIGNE3 (ou DECODEUR/LIGNE2) dans le menu OPTIONS-2 est mis sur LIGNE3 (ou LIGNE2) (voir page 81).</li> </ul>
	La fonction SMARTLINK n'est pas opérante.	<ul style="list-style-type: none"> <li>Assurez-vous que votre téléviseur est compatible avec SMARTLINK, MEGALOGIC, EASYLINK, Q-Link, EURO VIEW LINK ou T-V LINK.</li> <li>Vérifiez que vous utilisez bien le câble PERITEL pour relier le magnétoscope au téléviseur.</li> <li>Assurez-vous que le câble PERITEL est raccordé correctement.</li> </ul>
	Le compteur d'alignement n'apparaît pas sur l'écran du téléviseur.	<ul style="list-style-type: none"> <li>Les conditions d'enregistrement de la cassette sont médiocres et l'alignement ne peut être réglé.</li> <li>Le compteur d'alignement n'apparaît pas lors de la lecture d'une cassette enregistrée en NTSC.</li> </ul>
	Vous ne pouvez pas commander d'autres téléviseurs.	<ul style="list-style-type: none"> <li>Réglez le numéro de code correspondant à votre téléviseur. Il se peut que le numéro de code change lorsque vous remplacez les piles de la télécommande.</li> </ul>
	La fenêtre d'affichage s'assombrit.	<ul style="list-style-type: none"> <li>La fenêtre d'affichage s'assombrit automatiquement lorsque le magnétoscope est en mode de veille ou d'enregistrement par programmeur.</li> </ul>
	Le magnétoscope doit être nettoyé.	<ul style="list-style-type: none"> <li>Nettoyez le châssis, le panneau et les commandes à l'aide d'un chiffon doux et sec ou à l'aide d'un chiffon doux légèrement imprégné d'une solution détergente neutre. N'utilisez aucun type de solvant comme de l'alcool ou du benzène.</li> </ul>

suite

## Symptômes provoqués par des têtes vidéo encrassées

• Image normale



• Image irrégulière



encrassement  
initial

• Image trouble



• Pas d'image (ou  
un écran en noir  
& blanc apparaît)



final



# Spécifications

## Système

Couverture de chaînes

SECAM (L):

VHF F2 à F12

UHF F21 à F69

CATV B à Q

HYPER S21 à S41

PAL (B/G):

VHF E2 à E12

Canaux VHF italiens A à H

UHF E21 à E69

CATV S01 à S05, S1 à S20

HYPER S21 à S41

Signal de sortie RF

Canaux UHF 21 à 69

Sortie antenne

Prise d'antenne 75 ohms, asynchrone

Vitesse de défilement de la bande

SP: PAL 23,39 mm/s (enregistrement/  
lecture)

NTSC 33,35 mm/s (lecture uniquement)

SECAM 23,39 mm/s (enregistrement/  
lecture)

MESECAM 23,39 mm/s (lecture uniquement)

LP: PAL 11,70 mm/s (enregistrement/  
lecture)

NTSC 16,67 mm/s (lecture uniquement)

SECAM 11,70 mm/s (enregistrement/  
lecture)

MESECAM 11,70 mm/s (lecture uniquement)

EP: NTSC 11,12 mm/s (lecture uniquement)

Durée d'enregistrement/lecture maximum

10 heures en mode LP (avec cassette E300)

Avance rapide et rembobinage

Approx. 1 min. (avec cassette E180)

## Entrées et sorties

↳ LIGNE-1 (TV)

21 broches

Entrée vidéo: broche 20

Entrée audio: broches 2 et 6

Sortie vidéo: broche 19

Sortie audio: broches 1 et 3

DECODEUR/ENTREE LIGNE-2 (SLV-SE600B,  
SE700B, SX700B)

21 broches

Entrée vidéo: broche 20

Entrée audio: broches 2 et 6

DECODEUR/ENTREE LIGNE-3 (SLV-SE800B)

21 broches

Entrée vidéo: broche 20

Entrée audio: broches 2 et 6

ENTREE LIGNE-2 (SLV-SE800B)

ENTREE VIDEO, prise phono (1)

Signal d'entrée: 1 Vcc, 75 ohms, asynchrone, sync  
négative

ENTREE AUDIO, prise phono (2)

Niveau d'entrée: 327 mVrms

Impédance d'entrée: plus de 47 kohms

SORTIE AUDIO (SLV-SE700B, SX700B, SE800B)

Prise phono (2)

Niveau de sortie nominal: 327 mVrms

Impédance de charge: 47 kilohms

Impédance de sortie: moins de 10 kilohms

## Généralités

Alimentation

220 – 240 V CA, 50 Hz

Consommation électrique

21 W

Température de fonctionnement

5°C à 40°C

Température de stockage

-20°C à 60°C

Dimensions, parties saillantes et commandes comprises

Approx. 430 × 100 × 283 mm (l/h/p) (SLV-SE600B,  
SE700B, SX700B)

Approx. 430 × 100 × 290 mm (l/h/p) (SLV-SE800B)

Poids

Approx. 4,3 kg (SLV-SE600B, SE700B, SX700B)

Approx. 4,4 kg (SLV-SE800B)

## Accessoires fournis

Télécommande (1)

Piles R6 (AA) (2)

Câble d'antenne (1)

La conception et les spécifications sont modifiables sans  
préavis.

# Index des composants et des commandes

Référez-vous aux pages indiquées entre parenthèses ( ) pour plus de détails.

## Panneau avant

### SLV-SE800B

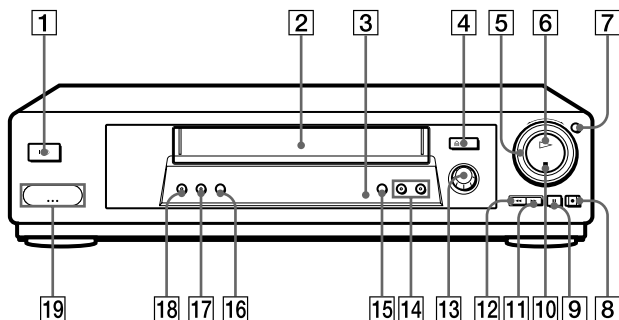

- |   |  |
|---|--|
| <b>1</b> Commutateur I/⏻ MARCHE/VEILLE (14)           | <b>12</b> Touche ◀ (rembobinage) (43) (63)   |
| <b>2</b> Compartiment à cassette                      | <b>13</b> Commande PROG (programmeur à molette) (50)   |
| <b>3</b> Capteur de télécommande (5)                  | <b>14</b> Touches CHAINE/ALIGNEMENT +/- (15) (16) (65) (78)                                      |
| <b>4</b> Touche ≡ EJECT (éjection) (43)               | <b>15</b> Touche REGLAGE AUTO (réglage automatique)/REGL CANAL (canal fréquence radio) (14) (17) |
| <b>5</b> Bague Shuttle (64)                           | <b>16</b> Touche DOUBLAGE SON (88)   |
| <b>6</b> Touche ▷ LECTURE (43) (64)                   | <b>17</b> Touche ● ENR (enregistrement) (46) (66) (86)   |
| <b>7</b> Touche JOG (65)                              | <b>18</b> Touche RR (Régénérateur de réalité) (78)   |
| <b>8</b> Touche ● ENR (enregistrement) (46) (66) (86) | <b>19</b> Prises ENTREE LIGNE-2 G (gauche)/ D (droite) (couvertes) (84) (85)                     |
| <b>9</b> Touche    (pause) (43) (86)                  |  |
| <b>10</b> Touche ■ STOP (arrêt) (43) (86)             |  |
| <b>11</b> Touche ▶▶ (avance rapide) (43) (63)         |  |



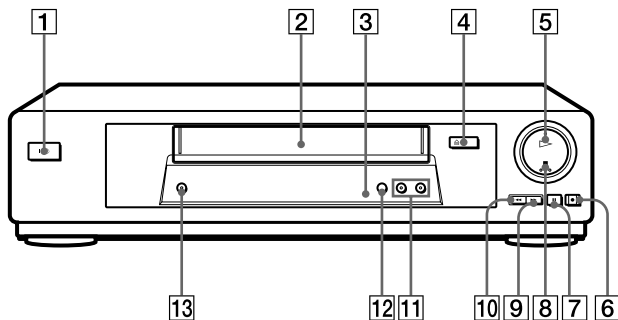

- |   |  |
|---|--|
| <p><b>1</b> Commutateur I/O MARCHE/VEILLE (14)</p> <p><b>2</b> Compartiment à cassette</p> <p><b>3</b> Capteur de télécommande (5)</p> <p><b>4</b> Touche ≡ EJECT (éjection) (43)</p> <p><b>5</b> Touche ▷ LECTURE (43) (64)</p> <p><b>6</b> Touche ● ENR (enregistrement) (46) (66) (86)</p> <p><b>7</b> Touche    (pause) (43) (86)</p> | <p><b>8</b> Touche ■ STOP (arrêt) (43) (86)</p> <p><b>9</b> Touche ▶▶ (avance rapide) (43) (63)</p> <p><b>10</b> Touche ◀◀ (rembobinage) (43) (63)</p> <p><b>11</b> Touches CHAINE/ALIGNEMENT +/- (15) (16) (65) (78)</p> <p><b>12</b> Touche REGLAGE AUTO (réglage automatique)/REGL CANAL (canal fréquence radio) (14) (17)</p> <p><b>13</b> Touche RR (Régénérateur de réalité)* (78)</p> |
|---|--|

\* non disponible sur le SLV-SE600B

## Fenêtre d'affichage

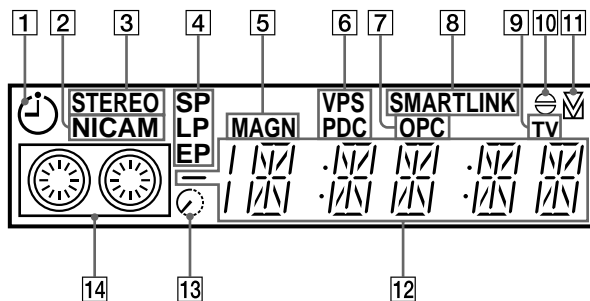

- |   |  |
|---|--|
| <p><b>1</b> Indicateur de programmation (52) (56) (61)</p>  | <p><b>7</b> Indicateur OPC (contrôle optimal de l'image) (78)</p>  |
| <p><b>2</b> Indicateur NICAM (72)</p>   | <p><b>8</b> Indicateur SMARTLINK*<sup>1</sup> (11)</p>   |
| <p><b>3</b> Indicateur STEREO (72)</p>  | <p><b>9</b> Indicateur TV (téléviseur)*<sup>1</sup> (48)</p>   |
| <p><b>4</b> Indicateurs de vitesse de défilement de bande (46)</p>  | <p><b>10</b> Indicateur de doublage audio*<sup>2</sup> (88)</p>  |
| <p><b>5</b> Indicateur MAGN (magnétoscope) (10) (47)</p>  | <p><b>11</b> Indicateur d'alignement (78)</p> <p><b>12</b> Compteur de durée/horloge/indicateur de ligne/chaîne (43) (46) (86)</p> |
| <p><b>6</b> Indicateur VPS (système de programmation vidéo)/PDC (contrôle de diffusion des émissions)*<sup>1</sup> (57)</p> | <p><b>13</b> Indicateur de durée restante (46)</p>   |
|   | <p><b>14</b> Indicateur de cassette/enregistrement (46)</p>  |

\*<sup>1</sup> non disponible sur le SLV-SE600B

\*<sup>2</sup> SLV-SE800B uniquement

## Panneau arrière

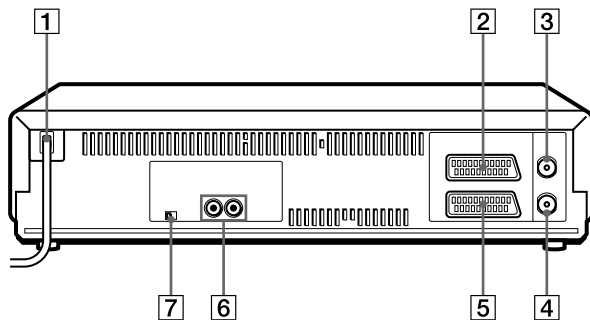

**1** Cordon d'alimentation (9) (10)

**2** Connecteur DECODER/↔ LINE-2 IN  
DECODER/↔ ENTREE LIGNE-2\*1  
(13) (37) (84)

Connecteur DECODER/↔ LINE-3 IN  
DECODER/↔ ENTREE LIGNE-3\*2  
(13) (37) (67) (84)

**3** Connecteur AERIAL IN  
ANTENNE ENTREE (9) (10)

**4** Connecteur AERIAL OUT  
ANTENNE SORTIE (9) (10)

**5** Connecteur ↔ LINE-1 (TV)  
↔ LIGNE-1 (TV) (10) (37)

**6** Prises AUDIO OUT R/L  
SORTIE AUDIO D (droite)/G (gauche)\*3  
(13)

**7** Commutateur NTSC PB (lecture) (43)

\*1 SLV-SE600B, SE700B et SX700B uniquement

\*2 SLV-SE800B uniquement

\*3 non disponible sur le SLV-SE600B

## Télécommande

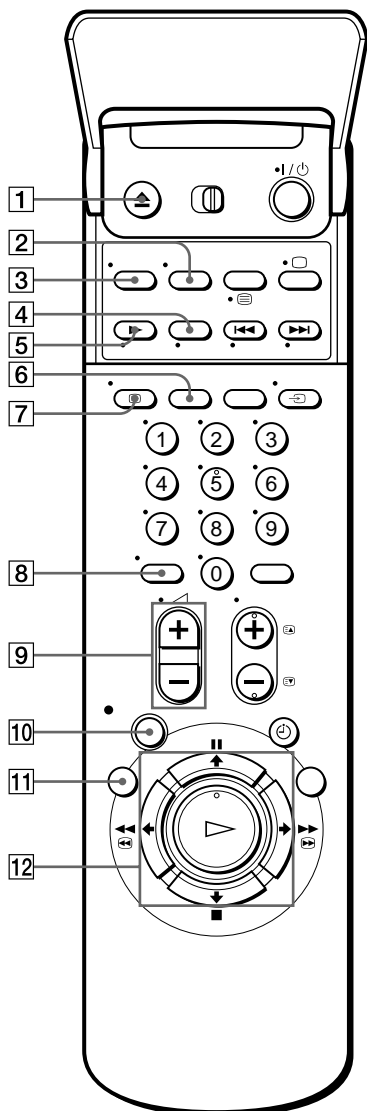

- 1 Touche ▲ EJECT (éjection) (43)
- 2 Touche WIDE (écran large) (pour le téléviseur) (7)
- 3 Touche CHOIX SON (72)
- 4 Touche ×2\*1 (64)
- 5 Touche ► RALENTI\*1 (64)
- 6 Touche SP (durée normale)/LP (longue durée) (46)
- 7 Touche [■] AFFICH (46)
- 8 Touche -/- (chiffre des dizaines) (6) (47)
- 9 Touches ▲ (volume) +/- (pour le téléviseur) (7)
- 10 Touche ● ENR (enregistrement) (46) (66)
- 11 Touche MENU (19) (70)
- 12 Touche [■] PAUSE/▲ (19) (43)  
 Touche [■] STOP (arrêt)/▼ (19) (43)  
 Touche ◀◀ [■] RET (rembobinage)/◀ (43) (63)  
 Touche ▶▶ [■] AV (avance rapide)/▶ (43) (63)  
 Touche ▷ LECTURE /OK (19) (43)

\*1 Touches FASTTEXT (pour le téléviseur) (non disponible sur le SLV-SE600B)

\*2 non disponible sur le SLV-SE600B

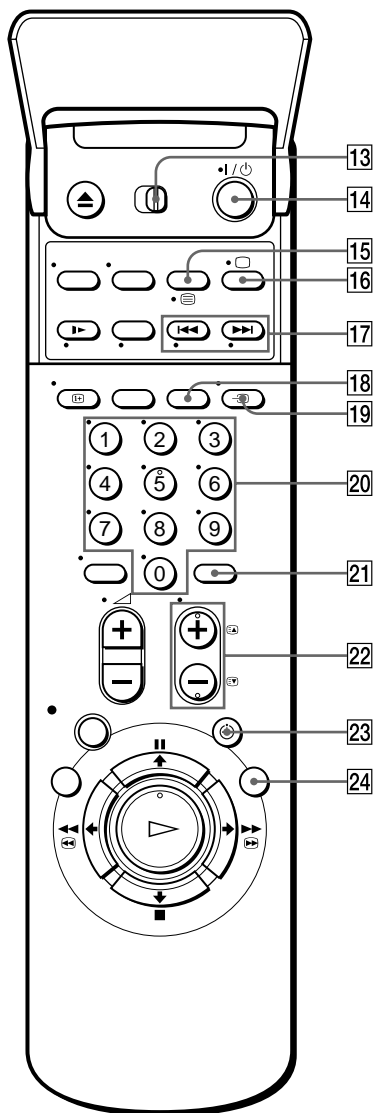

13 Commutateur de télécommande **TV** / **MAGN** (téléviseur/magnétoscope) (5)

14 Commutateur I/⏻ (marche/veille) (6) (56)

15 Touche **COMPT** (compteur)/DUREE REST (durée restante) (46)

Touche **☒** (télétexte)\*2 (pour le téléviseur) (7)

16 Touche **□** de mise sous tension/sélection de mode du téléviseur\*2 (pour le téléviseur) (6)

17 Touches **◀◀/▶▶** RECHER INDEX (Recherche d'index)\*1 (77)

18 Touche ANNUL/0 (43) (55) (71)

19 Touche **↔** TV/MAGN (téléviseur/magnétoscope) (6) (10) (47)

20 Touches de numéro de chaîne (6) (47)

21 Touche CHOIX ENTREE (47) (61) (86)

22 Touches CHAINE +/- (6) (23) (46)

Touches d'accès aux pages de télétexte **⬆/⬇**\*2 (pour le téléviseur) (7)

23 Touche **⏻** MINUTERIE (55) (60)

24 Touche ACCES SMART (74)

\*1 Touches FASTEXT (pour le téléviseur) (non disponible sur le SLV-SE600B)

\*2 non disponible sur le SLV-SE600B





# Index

## A

- Accès Smart 74
- AFT (accord fin automatique) 24

## C

- Canal Plus 37
- Canal RF 14, 16
- Changement du numéro de chaîne 26
- Compteur 43
- Connexion PERITEL 10
- Contrôle
  - pendant l'enregistrement 72
  - pendant la lecture 73

## D

- Démonstration 53
- Désactivation des numéros de chaîne 28
- Doublage audio 87
- Doublage. *voir* Montage

## E

- Economie d'énergie 82
- Emissions NICAM 72
- Emissions ZWEITON 72
- Enregistrement 45
  - à l'aide du programmeur à molette 49
  - à l'aide du système ShowView 54
  - de ce que vous êtes en train de regarder à la télévision 48
  - de programmes bilingues 72
  - de programmes stéréo 72
  - du réglage du programmeur 59
    - pendant l'enregistrement 47
    - protection 47
    - réglage de la durée 66
- Enregistrement synchronisé 67

## L

- Langue de protection 47
- Lecture 42
  - à différentes vitesses 63
  - au ralenti 64
  - image par image 64
  - sélection du son 73

## M

- Mode EP 44
- Mode LP 46
- Mode SP 46
- Modification du nom des chaînes 30
- Mono 72
- Montage 83

## N

- Nettoyage des têtes vidéo 90

## O

- OPC (contrôle optimal de l'image) 78

## P

- PDC (contrôle de diffusion des émissions) 57
- Piste audio 73
- Piste audio hi-fi 73
- Piste audio normale 73
- Présélection des canaux 21
- Programmeur à molette 49

## R

- Raccordement
  - à un démodulateur satellite 13
  - à un système stéréo 13
  - d'un téléviseur au moyen d'un connecteur PERITEL 10
  - du magnétoscope et du téléviseur 9, 10
- Raccordement de l'antenne 9
- Recherche
  - à différentes vitesses 63
  - à l'aide de la fonction Accès Smart 74
  - à l'aide de la fonction d'index 77

- Recherche d'index 77

- Régénérateur de réalité 78

### Réglage

- de l'alignement 78
- de l'image 24, 78

- Réglage automatique 17

- Réglage automatique de l'horloge 35

- Réglage de l'alignement. *Voir*

### Réglage

- Réglage de l'horloge 32

- Réglage de l'image. *Voir* Réglage

- Réglage du programmeur 59

- à l'aide du programmeur à molette 49

- à l'aide du système

- ShowView 54

- annulation 70

- enregistrement quotidien/

- hebdomadaire 56, 61

- modification 70

- vérification 70

- Réglage du standard

- de télévision 43

- standards couleur

- compatibles 2

- Réglage optionnel 80

## S

- Sélection de la langue 19

### ShowView

- enregistrement 54

### SMARTLINK

- Enregistrement direct du téléviseur 11, 48

- Lecture monotouche 11, 44

- Menu monotouche 11

- Mise hors tension

- automatique 12

- Programmeur à une touche 11

- Transfert des présélections 11

- Séréo 72

## V

- Vitesse de défilement automatique 81

- VPS (système de programmation vidéo) 57