

Video Cassette Recorder

Mode d'emploi



PAL NTSC 4.43

SHOWVIEW

SLV-SE25CP/VC

SLV-SX25VC

SLV-SE40CP/VC1/VC2

AVERTISSEMENT

Afin d'éviter tout risque d'incendie ou d'électrocution, ne pas exposer cet appareil à la pluie ou à l'humidité.

Afin d'écartier tout risque d'électrocution, garder le coffret fermé. Ne confier l'entretien de l'appareil qu'à un personnel qualifié.

Le cordon d'alimentation ne peut être remplacé que dans un centre de service après-vente agréé uniquement.

Précautions

Sécurité

- Cet appareil fonctionne sur 220 – 240 V CA, 50 Hz. Assurez-vous que la tension de fonctionnement de l'appareil est identique à celle du secteur.
- Si quelque chose pénètre dans le coffret, débranchez le magnétoscope et faites-le vérifier par un technicien qualifié avant de le remettre en service.
- L'appareil n'est pas déconnecté de la source d'alimentation (secteur) aussi longtemps qu'il reste branché sur la prise murale, même si l'appareil proprement dit a été mis hors tension.
- Débranchez le magnétoscope de la prise secteur si vous n'avez pas l'intention de l'utiliser pendant longtemps. Pour déconnecter le cordon, tirez sur la fiche. Ne jamais tirer sur le cordon proprement dit.

Installation

- Prévoyez une circulation d'air adéquate pour éviter une surchauffe à l'intérieur du magnétoscope.
- Ne pas installer le magnétoscope sur une surface molle, comme un tapis ou une couverture, ou près de rideaux ou de draperies, qui pourraient bloquer les orifices de ventilation.
- Ne pas installer le magnétoscope près d'une source de chaleur, comme un radiateur ou une bouche d'air chaud, ou dans un endroit exposé directement au soleil, à de la poussière excessive, des vibrations mécaniques ou des chocs.
- Ne pas installer le magnétoscope dans une position inclinée. Il a été conçu pour fonctionner à l'horizontale.
- Eloignez le magnétoscope et les vidéocassettes de tout appareil contenant un aimant puissant, comme un four à micro-ondes ou de gros haut-parleurs.
- Ne pas poser d'objet lourd sur le magnétoscope.

- Si l'appareil est transporté directement d'un endroit froid dans un endroit chaud, de la condensation risque de se former à l'intérieur et d'endommager la tête vidéo ou la bande. Lorsque vous installez cet appareil pour la première mise en service ou lorsque vous le transportez d'un endroit froid dans un endroit chaud, attendez environ trois heures avant de le faire fonctionner.

Attention

Les émissions de télévision, les films, les vidéocassettes et autres informations audiovisuelles peuvent être protégés par des droits d'auteur.

L'enregistrement non autorisé de telles informations peut constituer une violation des lois sur la propriété artistique. De même, l'emploi de ce magnétoscope pour l'enregistrement d'émissions télévisées par câble peut nécessiter l'autorisation de la compagnie de distribution par câble et/ou du propriétaire du programme.

Systèmes couleur compatibles

Ce magnétoscope est conçu pour enregistrer suivant le système couleur PAL (B/G) et pour reproduire des enregistrements vidéo suivant les systèmes couleur PAL (B/G) et NTSC 4.43. L'enregistrement de sources vidéo dans d'autres systèmes couleur n'est pas garanti.

Table des matières

Préparation

- 4 1re étape: Déballage
- 5 2e étape: Préparation de la télécommande
- 8 3e étape: Connexion du magnétoscope
- 12 4e étape: Syntonisation du téléviseur sur le magnétoscope
- 14 5e étape: Installation du magnétoscope à l'aide de la fonction de réglage automatique
- 17 6e étape: Réglage de l'horloge
- 22 Sélection de la langue d'affichage des menus
- 24 Présélection des canaux
- 28 Changement/désactivation des positions de programme
- 34 Réglage du décodeur TV-PAYANTE/Canal Plus

Opérations de base

- 39 Lecture d'une cassette
- 42 Enregistrement de programmes TV
- 47 Enregistrement de programmes TV à l'aide du système ShowView*
- 52 Réglage manuel du programmeur

Autres opérations

- 55 Lecture/recherche à différentes vitesses
- 57 Réglage de la durée d'enregistrement
- 58 Vérification/modification/annulation de programmations
- 60 Recherche à l'aide de la fonction Smart Search

- 63 Réglage de l'image
- 65 Modification des options de menu
- 68 Montage avec un autre magnétoscope

Informations complémentaires

- 70 Guide de dépannage
- 73 Spécifications
- 74 Index des composantes et des commandes

Au dos de la couverture

Index

* ShowView est une marque déposée par Gemstar Development Corporation. Le système ShowView est fabriqué sous licence de Gemstar Development Corporation.

1re étape

Déballage

Vérifiez si vous avez reçu les accessoires suivants avec le magnéscope:

- Télécommande

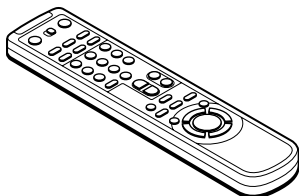

- Câble d'antenne

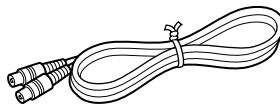

- Piles R6 (AA)

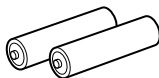

Vérification du modèle

Les instructions contenues dans le présent mode d'emploi concernent les 6 modèles SLV-SE25CP, SE25VC, SX25VC, SE40CP, SE40VC1 et SE40VC2. Vérifiez le numéro de votre modèle à l'arrière de votre magnéscope. C'est le modèle SLV-SE25VC qui est utilisé pour les illustrations. Toute différence de fonctionnement entre les modèles est clairement mentionnée dans le texte, par exemple "SLV-SE40VC1 uniquement".

2e étape

Préparation de la télécommande

Installation des piles

Insérez deux piles R6 (AA) dans le compartiment à piles en respectant la polarité indiquée dans le compartiment à piles.

Insérez l'extrémité négative (-), puis appuyez et enfoncez jusqu'à ce que l'extrémité positive (+) s'encliquette en position.

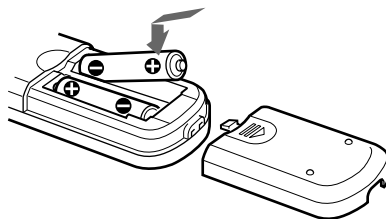

Utilisation de la télécommande

Vous pouvez utiliser cette télécommande pour commander ce magnétoscope et un téléviseur Sony. Les touches marquées d'un point (•) sur la télécommande peuvent être utilisées pour commander votre téléviseur Sony. Si le téléviseur ne comporte pas le symbole  à côté du capteur de télécommande, cette télécommande sera inopérante avec le téléviseur.

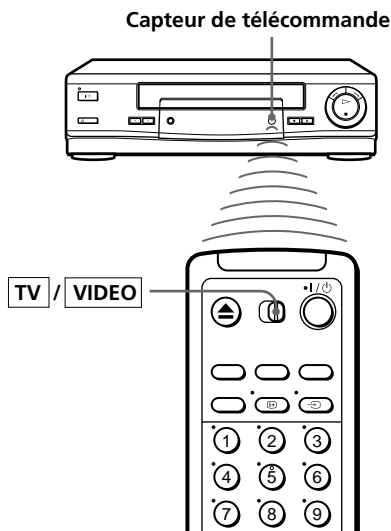

Pour commander	Positionnez le commutateur TV / VIDEO sur
le magnétoscope	VIDEO et dirigez la télécommande vers le capteur du magnétoscope
un téléviseur Sony	TV et dirigez la télécommande vers le capteur du téléviseur

à suivre

2e étape : Préparation de la télécommande (suite)

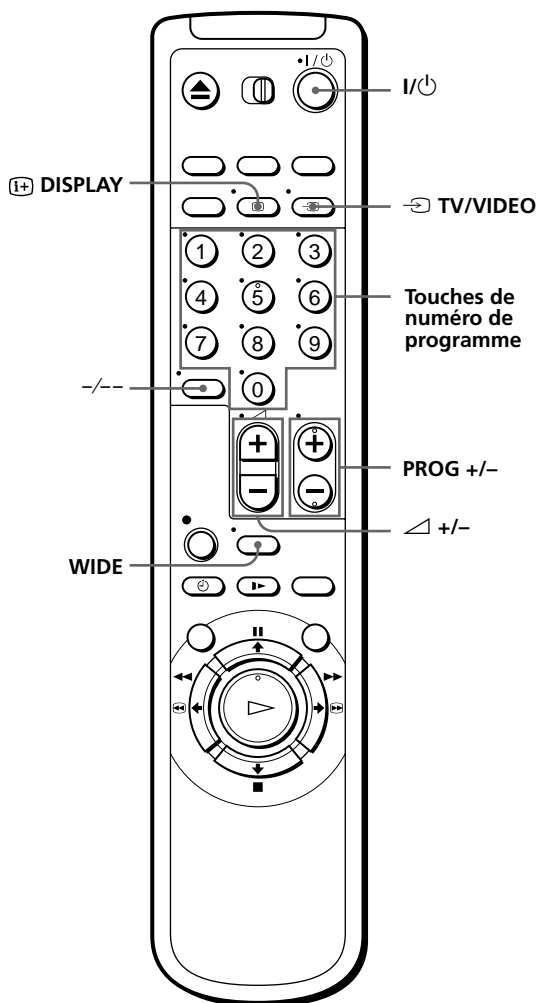

Commandes du téléviseur

Pour	Appuyez sur
Mettre le téléviseur en mode de veille	I/Power
Sélectionner l'antenne ou l'entrée de ligne comme source d'entrée du téléviseur	TV/VIDEO
Sélectionner la position de programme du téléviseur	Touches de numéro de programme, -/--, PROG +/-
Ajuster le volume du téléviseur	△ +/-

Pour	Appuyez sur
Activer l'affichage à l'écran	(i+) DISPLAY
Sélectionner le mode grand écran d'un téléviseur à grand écran Sony.	WIDE

Remarques

- En mode normal d'utilisation, les piles devraient durer environ trois à six mois.
- Si vous prévoyez de ne pas utiliser la télécommande pendant une période de temps prolongée, retirez les piles afin d'éviter des dommages éventuels suite à une fuite des piles.
- N'utilisez pas conjointement une pile neuve et une pile usagée.
- N'utilisez pas conjointement des piles de types différents.
- Certaines touches peuvent se révéler inopérantes avec certains téléviseurs Sony.

3e étape

Connexion du magnétoscope

Si votre téléviseur est doté d'un connecteur EURO-AV, reportez-vous à la page 9.

Si votre téléviseur n'est pas doté d'un connecteur EURO-AV (Scart)

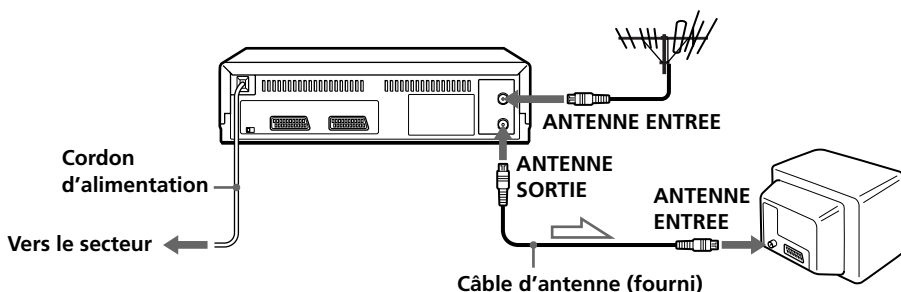

 : Sens du signal

1

Débranchez le câble d'antenne de votre téléviseur et raccordez-le à ANTENNE ENTREE sur le panneau arrière du magnétoscope.

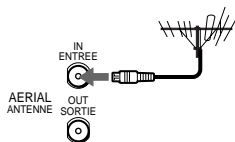

2

Branchez le câble d'antenne fourni sur la borne ANTENNE SORTIE du magnétoscope et sur la borne d'entrée d'antenne de votre téléviseur.

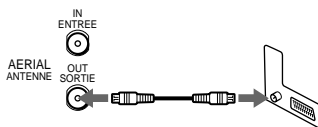

3

Raccordez le cordon d'alimentation à la prise secteur.

Remarque

- Lorsque vous raccordez le magnétoscope et votre téléviseur au moyen d'un câble d'antenne uniquement, vous devez régler MODULATEUR RF dans le menu OPTIONS-2 sur OUI (réglage initial) (reportez-vous à la page 67).

Si votre téléviseur est doté d'un connecteur EURO-AV (Scart)

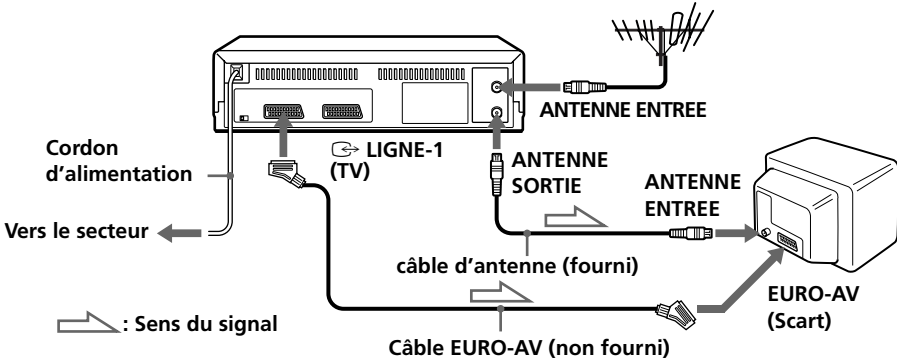

1

Débranchez le câble d'antenne de votre téléviseur et raccordez-le à ANTENNE ENTREE sur le panneau arrière du magnéscope.

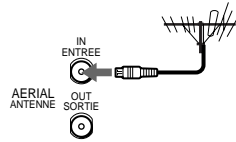

2

Branchez le câble d'antenne fourni sur la borne ANTENNE SORTIE du magnéscope et sur la borne d'entrée d'antenne de votre téléviseur.

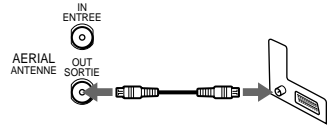

à suivre

3e étape : Connexion du magnétoscope (suite)

3

Raccordez LIGNE-1 (TV) du magnétoscope et le connecteur EURO-AV de votre téléviseur au moyen du câble EURO-AV en option.

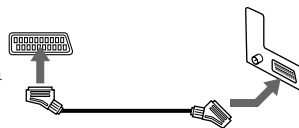

Cette connexion améliore la qualité de l'image et du son. Lorsque vous désirez visualiser l'image vidéo, appuyez sur \rightarrow TV/VIDEO de manière à activer l'indicateur VIDEO dans la fenêtre d'affichage.

4

Raccordez le cordon d'alimentation à la prise secteur.

Remarque

- Si votre téléviseur est raccordé au connecteur LIGNE-1 (TV), le réglage de MODULATEUR RF dans le menu OPTIONS-2 sur NON est recommandé. En position NON, seul le signal de l'antenne est transmis via le connecteur ANTENNE SORTIE (reportez-vous à la page 67). Vous ne devez pas syntoniser votre téléviseur sur le magnétoscope. Ignorez "Syntonisation du téléviseur sur le magnétoscope" à la page 12.

A propos des caractéristiques SMARTLINK

Si le téléviseur connecté est compatible avec SMARTLINK, MEGALOGIC*1, EASYLINK*2, Q-Link*3 ou EURO VIEW LINK*4, vous pouvez

utiliser la fonction SMARTLINK après avoir exécuté la procédure de la page précédente (l'indicateur SMARTLINK apparaît dans la fenêtre d'affichage du magnétoscope lorsque vous mettez le téléviseur sous tension). Vous pouvez exploiter les caractéristiques SMARTLINK suivantes.

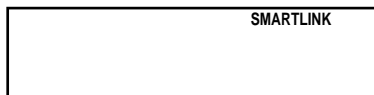

• Copie des présélections

Vous pouvez transférer les données de présélection du syntoniseur de votre téléviseur vers ce magnétoscope et syntoniser le magnétoscope en fonction de ces données dans Réglage automatique. Cela simplifie considérablement la procédure de réglage automatique. Faites attention de ne pas débrancher les câbles ou de quitter la fonction de réglage automatique pendant la procédure.

Reportez-vous à "Installation du magnétoscope à l'aide de la fonction de réglage automatique" à la page 14.

- **Enregistrement direct du téléviseur**
Vous pouvez enregistrer aisément ce que vous visualisez sur le téléviseur (autres que les cassettes reproduites sur ce magnétoscope). Pour plus de détails, reportez-vous à "Enregistrement de ce que vous êtes en train de regarder à la télévision (Enregistrement direct du téléviseur)" à la page 46.
- **Lecture monotouche**
Grâce à la fonction de lecture monotouche, vous pouvez lancer la lecture automatiquement sans devoir allumer votre téléviseur. Pour plus de détails, reportez-vous à "Démarrage automatique de la lecture d'une seule touche (Lecture monotouche)" à la page 41.
- **Menu monotouche**
Vous pouvez allumer le magnétoscope et le téléviseur, régler le téléviseur sur le canal vidéo et afficher le menu sur écran du magnétoscope automatiquement en appuyant sur MENU de la télécommande.
- **Programmeur à une touche**
Vous pouvez mettre le magnétoscope et le téléviseur sous tension, syntoniser le téléviseur sur la chaîne vidéo et afficher les menus d'enregistrement par programmeur (le menu METHODE DE PROGRAMMATION, le menu MINUTERIE ou le menu SHOWVIEW) de façon automatique en appuyant sur la touche ☺ TIMER de la télécommande.

Vous pouvez définir le menu d'enregistrement par programmeur qui s'affiche à l'aide des OPTIONS PROGRAMM. du menu OPTIONS-2 (reportez-vous à la page 67).
- **Mise hors tension automatique**
Vous pouvez programmer le magnétoscope pour qu'il se mette automatiquement hors tension si le magnétoscope n'est pas utilisé après l'arrêt du téléviseur.

*1 "MEGALOGIC" est une marque de commerce déposée de Grundig Corporation.

*2 "EASYLINK" est une marque de commerce de Philips Corporation.

*3 "Q-Link" est une marque de commerce de Panasonic Corporation.

*4 "EURO VIEW LINK" est une marque de commerce de Toshiba Corporation.

Remarque

- Tous les téléviseurs ne répondent pas aux fonctions ci-dessus.

4e étape

Syntonisation du téléviseur sur le magnétoscope

Si vous avez raccordé votre magnétoscope au téléviseur à l'aide du câble EURO-AV, passez cette étape.

I/⏻ ON/STANDBY

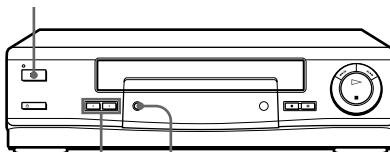

PROGRAM +/- RF CHANNEL

- 1**  Appuyez sur I/⏻ ON/STANDBY pour allumer le magnétoscope.

- 2**  Appuyez légèrement sur RF CHANNEL du magnétoscope.
Le canal RF réglé d'usine apparaît dans la fenêtre d'affichage.
Le signal du magnétoscope est transmis au téléviseur sur ce canal.

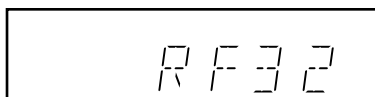

- 3** Mettez votre téléviseur sous tension et sélectionnez une position de programme pour l'image vidéo.
Cette position de programme servira à présent de canal vidéo.

4

Réglez le téléviseur sur le même canal que celui indiqué dans l'afficheur de sorte que l'image ci-contre apparaisse clairement sur le téléviseur.

Référez-vous au manuel de votre téléviseur pour des instructions sur la syntonisation.

Si l'image n'apparaît pas clairement, reportez-vous à "Pour obtenir une image claire à partir du magnétoscope" ci-dessous.



SONY VIDEO CASSETTE RECORDER

5

Appuyez sur RF CHANNEL.

Vous avez maintenant syntonisé votre téléviseur sur le magnétoscope. Chaque fois que vous voulez reproduire une cassette, réglez le téléviseur sur ce canal vidéo.

Pour vérifier si la syntonisation est correcte

Réglez le téléviseur sur le canal vidéo et appuyez sur PROGRAM +/- du magnétoscope. Si l'écran du téléviseur affiche un programme différent chaque fois que vous appuyez sur PROGRAM +/-, la syntonisation du téléviseur est correcte.

Pour obtenir une image claire à partir du magnétoscope

Si l'image n'apparaît pas clairement à l'étape 4 ci-dessus, appuyez sur PROGRAM +/-, de sorte qu'un autre canal RF apparaisse. Réglez ensuite le téléviseur sur le nouveau canal RF jusqu'à ce qu'une image claire apparaisse.

5e étape

Installation du magnétoscope à l'aide de la fonction de réglage automatique

Avant la première utilisation du magnétoscope, procédez à l'installation du magnétoscope à l'aide de la fonction de réglage automatique. Cette fonction vous permet de sélectionner automatiquement la langue d'affichage des menus à l'écran et les chaînes de télévision.

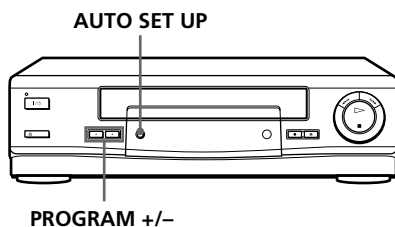

1 AUTO SET UP



Maintenez AUTO SET UP du magnétoscope enfoncé pendant au moins trois secondes.

Le magnétoscope se met automatiquement sous tension et l'abréviation du pays apparaît dans la fenêtre d'affichage.

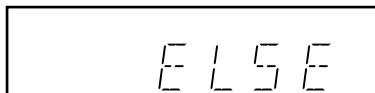

2

- PROGRAM +



Appuyez sur PROGRAM +/- pour sélectionner l'abréviation correspondant à votre pays.

Pour certains pays, vous avez le choix entre plusieurs langues.

Abréviations des pays et langues d'affichage:

SLV-SE25CP/SE25VC/SE40CP/SE40VC1

Abréviation	Pays	Langue
A	Autriche	Allemand
B-D	Belgique	Allemand
B-F	Belgique	Français
B-N	Belgique	Néerlandais
CH-D	Suisse	Allemand
CH-F	Suisse	Français
CH-I	Suisse	Italien
D	Allemagne	Allemand

SLV-SX25VC/SE40VC2

Abréviation	Pays	Langue
A	Autriche	Allemand
B-D	Belgique	Allemand
B-F	Belgique	Français
B-N	Belgique	Néerlandais
CH-D	Suisse	Allemand
CH-F	Suisse	Français
D	Allemagne	Allemand
DK	Danemark	Danois
E	Espagne	Espagnol

Abréviation	Pays	Langue
E	Espagne	Espagnol
GR	Grèce	Grec
I	Italie	Italien
L-D	Luxembourg	Allemand
L-F	Luxembourg	Français
NL	Pays-Bas	Néerlandais
P	Portugal	Portugais
ELSE	Autres pays	Anglais

Abréviation	Pays	Langue
L-D	Luxembourg	Allemand
L-F	Luxembourg	Français
N	Norvège	Danois
NL	Pays-Bas	Néerlandais
P	Portugal	Portugais
S	Suède	Suédois
SF	Finlande	Finnois
ELSE	Autres pays	Anglais

Si votre pays n'apparaît pas dans la liste, choisissez ELSE.

à suivre

5e étape : Installation du magnétoSCOPE à l'aide de la fonction de réglage automatique (suite)

3 AUTO SET UP



Appuyez légèrement sur AUTO SET UP.

Le magnétoSCOPE entame la recherche de toutes les chaînes captables et les présélectionne.



Si vous utilisez la connexion SMARTLINK, la fonction de Copie des présélections s'active et l'indicateur SMARTLINK se met à clignoter dans la fenêtre d'affichage pendant la copie.

Pour désactiver la fonction de réglage automatique

Appuyez sur AUTO SET UP.

Conseil

- Si vous voulez activer une autre langue d'affichage des menus que la langue présélectionnée dans la fonction, voir page 22.

Remarque

- N'annulez pas la fonction de réglage automatique à l'étape 3. Sinon, répétez les étapes ci-dessus.

6e étape

Réglage de l'horloge

Vous devez régler l'heure et la date sur le magnétoscope si vous voulez utiliser correctement la fonction d'enregistrement par programmeur.

SLV-SE25VC/SX25VC/SE40VC1/SE40VC2 uniquement

La fonction de réglage automatique de l'horloge est uniquement opérante si une station de télévision de votre zone géographique diffuse un signal horaire. Si la fonction de réglage automatique n'a pas correctement réglé l'horloge pour votre zone géographique, essayez une autre station pour la fonction de réglage automatique de l'horloge.

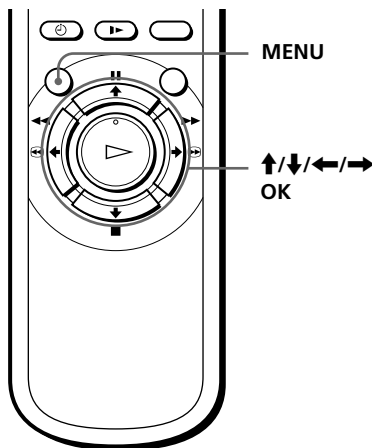

Réglage manuel de l'horloge

Avant de commencer...

- Mettez le magnétoscope et le téléviseur sous tension.
- Réglez le téléviseur sur le canal vidéo.

1

MENU



Appuyez sur MENU, puis appuyez sur \uparrow/\downarrow pour mettre en évidence REGLAGES et appuyez sur OK.

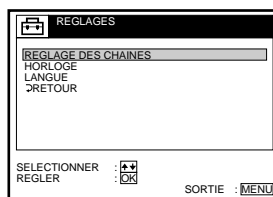

2



Appuyez sur \uparrow/\downarrow pour mettre en évidence HORLOGE, puis appuyez sur OK.

Sur les SLV-SE25CP/SE40CP, seul le menu de réglage de l'horloge apparaît. Omettez l'étape suivante et passez à l'étape 4.

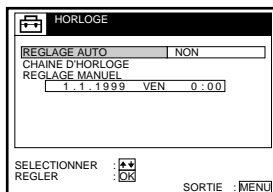

à suivre

6e étape: Réglage de l'horloge (suite)

3



SLV-SE25VC/SX25VC/SE40VC/
SE40VC2 uniquement:
Appuyez sur **↑/↓** pour mettre en
évidence REGLAGE MANUEL, puis
appuyez sur OK.

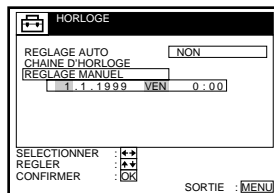

4



Appuyez sur **↑/↓** pour régler la date du
jour.

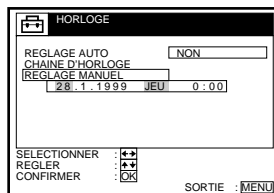

5



Appuyez sur **→** pour mettre en
évidence le mois, puis réglez le mois en
appuyant sur **↑/↓**.

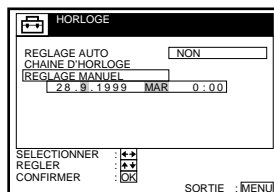

6



Réglez l'année, l'heure et les minutes
dans l'ordre en appuyant sur **→** pour
mettre en évidence le paramètre à régler
et appuyez sur **↑/↓** pour sélectionner
les chiffres.

Le jour de la semaine est
automatiquement réglé.

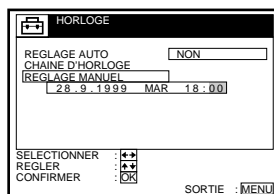

7



Appuyez sur OK pour démarrer l'horloge.

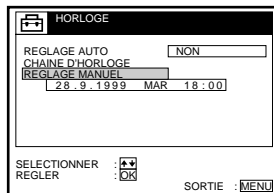

8

MENU



Appuyez sur MENU pour quitter le menu.

Conseils

- Pour modifier les chiffres pendant le réglage, appuyez sur ← pour revenir au paramètre à changer, puis sélectionnez les chiffres en appuyant sur ↑/↓.
- Si vous voulez retourner au menu précédent, mettez RETOUR en évidence et appuyez ensuite sur OK.

Remarque

- Le menu disparaît automatiquement au bout de quelques minutes si vous n'effectuez aucune opération.

à suivre

6e étape: Réglage de l'horloge (suite)

Changement de station pour la fonction de réglage automatique de l'horloge (SLV-SE25VC/SX25VC/SE40VC1/SE40VC2 uniquement)

Avant de commencer...

- Mettez le magnétoscope et le téléviseur sous tension.
- Réglez le téléviseur sur le canal vidéo.

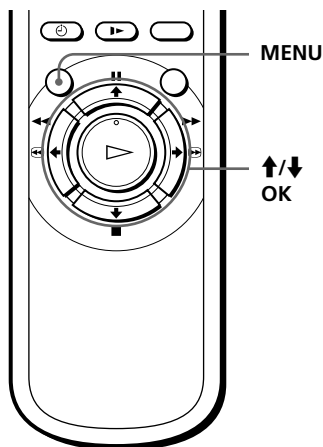

1

MENU



Appuyez sur MENU, puis appuyez sur **↑/↓** pour mettre en évidence REGLAGES et appuyez sur OK.

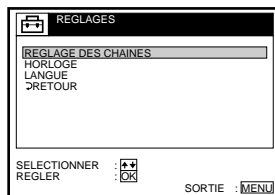

2



Appuyez sur **↑/↓** pour mettre en évidence HORLOGE, puis appuyez sur OK.

REGLAGE AUTO est mis en évidence.

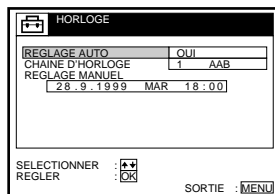

3



Appuyez sur OK.

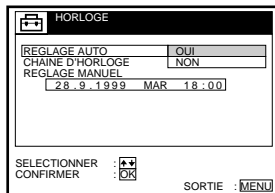

4



Appuyez sur ↑/↓ pour mettre en évidence OUI, puis appuyez sur OK.

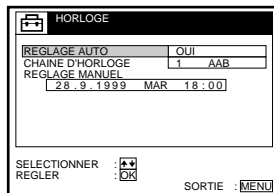

5



Appuyez sur ↓ pour mettre en évidence CHAINE D'HORLOGE, puis appuyez sur OK.

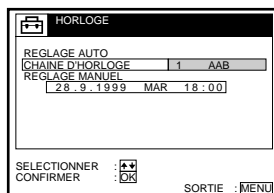

6



Appuyez plusieurs fois de suite sur ↑/↓ jusqu'à ce que la position de programme de la station qui transmet le signal horaire apparaisse.

Si le magnéscope ne reçoit pas de signal horaire d'aucune station, REGLAGE AUTO revient automatiquement sur NON.

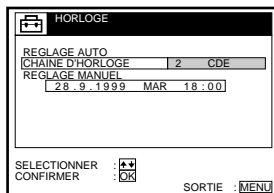

7



Appuyez sur MENU pour quitter le menu.

Conseils

- Si vous mettez REGLAGE AUTO sur OUI, la fonction de réglage automatique de l'horloge s'activera chaque fois que le magnéscope est mis hors tension. L'heure se règle automatiquement par référence au signal horaire diffusé par la station dont la position de programme est affichée dans la rangée "CHAINE D'HORLOGE".
Si vous n'avez pas besoin du réglage automatique de l'horloge, sélectionnez NON.
- Si vous voulez retourner au menu précédent, mettez RETOUR en évidence et appuyez ensuite sur OK.

Remarque

- Le menu disparaît automatiquement au bout de quelques minutes si vous n'effectuez aucune opération.

Sélection de la langue d'affichage des menus

Vous pouvez changer la langue d'affichage des menus de celle que vous avez sélectionnée avec la fonction de réglage automatique.

Avant de commencer...

- Mettez le magnétoscope et le téléviseur sous tension.
- Réglez le téléviseur sur le canal vidéo.

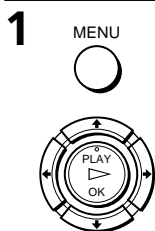
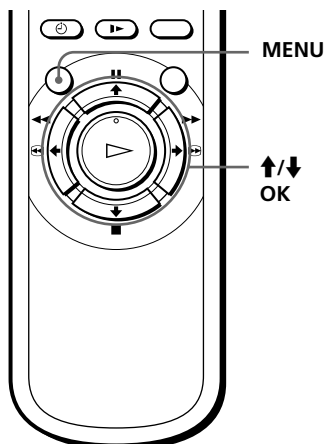

Appuyez sur MENU, puis appuyez sur ↑/↓ pour mettre en évidence REGLAGES et appuyez sur OK.

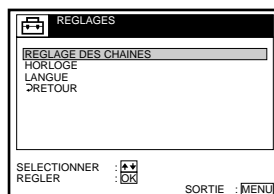

Appuyez sur ↑/↓ pour mettre en évidence LANGUE, puis appuyez sur OK.

Exemple: SLV-SE40VC1

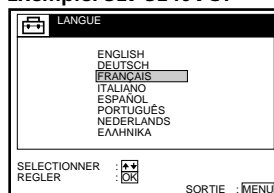

Appuyez sur ↑/↓ pour mettre en évidence la langue souhaitée, puis appuyez sur OK.

4

MENU



Appuyez sur MENU pour quitter le menu.

Conseil

- Si vous voulez retourner au menu précédent, mettez RETOUR en évidence et appuyez ensuite sur OK.

Remarque

- Le menu disparaît automatiquement au bout de quelques minutes si vous n'effectuez aucune opération.

Présélection des canaux

Si certaines chaînes n'ont pas pu être présélectionnées à l'aide de la fonction de réglage automatique, vous pouvez les présélectionner manuellement.

Avant de commencer...

- Mettez le magnétoscope et le téléviseur sous tension.
- Réglez le téléviseur sur le canal vidéo.

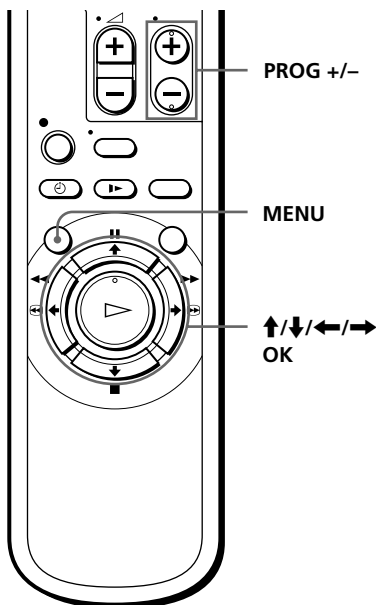

1

MENU



Appuyez sur MENU, puis appuyez sur ↑/↓ pour mettre en évidence REGLAGES et appuyez sur OK.

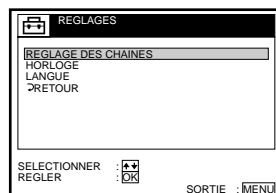

2



Appuyez sur ↑/↓ pour mettre en évidence REGLAGE DES CHAINES, puis appuyez sur OK.

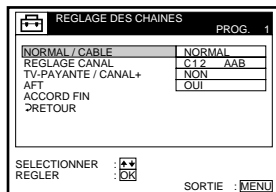

3



Appuyez sur **↑/↓** pour mettre en évidence **NORMAL/CABLE**, puis appuyez sur **OK**.

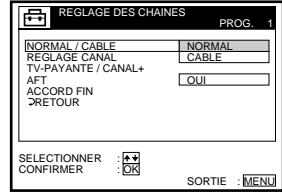

4



Appuyez sur **↑/↓** pour mettre en évidence **NORMAL**, puis appuyez sur **OK**.

Pour présélectionner des canaux **CABLE** (télévision par câble), mettez **CABLE** en évidence.

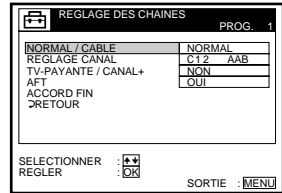

5



Appuyez sur **PROG +/-** pour sélectionner la position de programme.

Position de programme sélectionnée

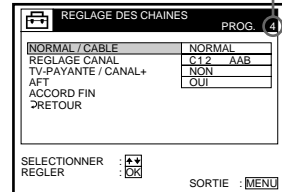

6



Appuyez sur **↑/↓** pour mettre en évidence **REGLAGE CANAL**, puis appuyez sur **OK**.

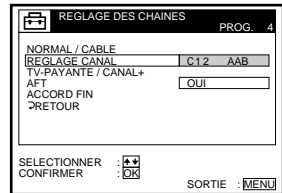

à suivre

Présélection des canaux (suite)

7



Appuyez plusieurs fois de suite sur \uparrow/\downarrow jusqu'à ce que le canal désiré s'affiche.

Les canaux apparaissent dans l'ordre suivant:

- VHF E2 - E12
- Canaux VHF italiens A - H
- UHF E21 - E69
- TV CABLE S1 - S20
- HYPER S21 - S41
- TV CABLE S01 - S05

Si vous connaissez le numéro du canal voulu, appuyez sur les touches de numéro de programme. Par exemple, pour le canal 5, appuyez d'abord sur "0", puis appuyez sur "5".

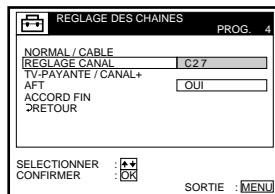

8

Pour affecter un autre canal à une autre position de programme, répétez les étapes 5 et 7.

9

MENU



Appuyez sur MENU pour quitter le menu.

Désactivation des positions de programme inutilisées

Après avoir présélectionné les canaux, vous pouvez désactiver les positions de programmes inutilisées. Les positions désactivées seront ensuite ignorées lorsque vous appuierez sur les touches PROG +/-.

- 1 A l'étape 7 ci-dessus, appuyez deux fois sur la touche de numéro de programme "0" pour afficher le numéro "00" à côté de REGLAGE CANAL.
- 2 Appuyez sur MENU pour quitter le menu.

Si l'image n'est pas claire

En principe, la fonction d'accord fin automatique (AFT) syntonise automatiquement les canaux de manière adéquate. Cependant, si l'image n'est pas claire, vous pouvez également utiliser la fonction de syntonisation manuelle.

- 1 Appuyez sur PROG +/- ou les touches de numéro de programme pour sélectionner la position de programme pour laquelle vous n'obtenez pas une image claire.
- 2 Appuyez sur MENU, puis sélectionnez REGLAGES et appuyez sur OK.
- 3 Sélectionnez REGLAGE DES CHAINES, puis appuyez sur OK.
- 4 Sélectionnez ACCORD FIN, puis appuyez sur OK.

L'indicateur d'accord fin apparaît.

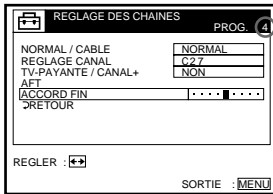

Position de programme sélectionnée

- 5 Appuyez sur ←/→ pour obtenir une image plus claire, puis appuyez sur MENU pour quitter le menu.

Vous remarquerez que le paramètre AFT (accord fin automatique) passe sur NON.

Conseil

- Si vous voulez retourner au menu précédent, mettez RETOUR en évidence et appuyez ensuite sur OK.

Remarque

- Le menu disparaît automatiquement au bout de quelques minutes si vous n'effectuez aucune opération.

Changement/ désactivation des positions de programme

Après avoir sélectionné les chaînes, vous pouvez changer les positions de programme et le nom des stations selon votre gré. Si une position de programme est non utilisée ou contient des canaux indésirés, vous pouvez la désactiver. Si les noms des stations ne s'affichent pas, vous pouvez les introduire manuellement (voir page 30).

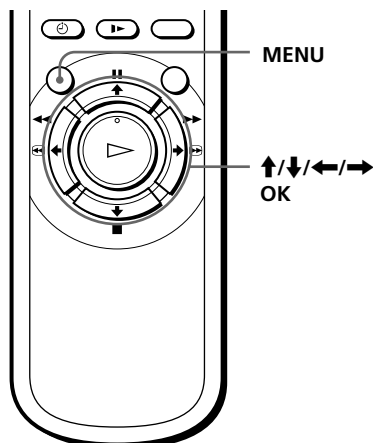

Changement des positions de programme

Avant de commencer...

- Mettez le magnétoscope et le téléviseur sous tension.
- Réglez le téléviseur sur le canal vidéo.

1

MENU



Appuyez sur MENU, puis appuyez sur ↑/↓ pour mettre en évidence LISTES et appuyez sur OK.

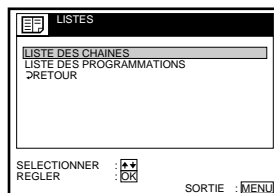

2



Appuyez sur ↑/↓ pour mettre en évidence LISTE DES CHAINES et appuyez sur OK.

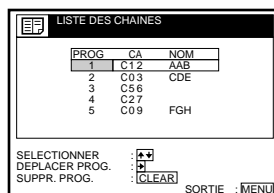

3



Appuyez sur \uparrow/\downarrow pour mettre en évidence la rangée sur laquelle vous désirez modifier la position de programme, puis appuyez sur \rightarrow .

Pour afficher d'autres pages pour les positions de programme 6 à 60, appuyez sur \uparrow/\downarrow plusieurs fois de suite.

LISTE DES CHAINES		
PROG	CA	NOM
1	C12	AAB
2	C03	CDE
3	C56	
4	C27	
5	C09	FGH

SELECTIONNER : \uparrow/\downarrow
 REGLER NOM DU PROG. : \rightarrow
 CONFIRMER : OK
 SORTIE : MENU

4



Appuyez sur \uparrow/\downarrow jusqu'à ce que la ligne du canal sélectionnée se déplace vers la position de programme désirée.

Le canal sélectionné est inséré à la nouvelle position de programme et les canaux intermédiaires sont déplacés afin de combler les trous.

LISTE DES CHAINES		
PROG	CA	NOM
1	C03	CDE
2	C56	
3	C12	AAB
4	C27	
5	C09	FGH

SELECTIONNER : \uparrow/\downarrow
 REGLER NOM DU PROG. : \rightarrow
 CONFIRMER : OK
 SORTIE : MENU

5



Appuyez sur OK pour confirmer le réglage.

6

Pour modifier la position de programme d'une autre station, répétez les étapes 3 à 5.

7



Appuyez sur MENU pour quitter le menu.

Conseil

- Si vous voulez retourner au menu précédent, mettez RETOUR en évidence et appuyez ensuite sur OK.

Remarque

- Le menu disparaît automatiquement au bout de quelques minutes si vous n'effectuez aucune opération.

à suivre

Changement/désactivation des positions de programme (suite)

Modification du nom des stations

Vous pouvez modifier ou introduire le nom des stations (jusqu'à 5 caractères).

Avant de commencer...

- Mettez le magnétoscope et le téléviseur sous tension.
- Réglez le téléviseur sur le canal vidéo.

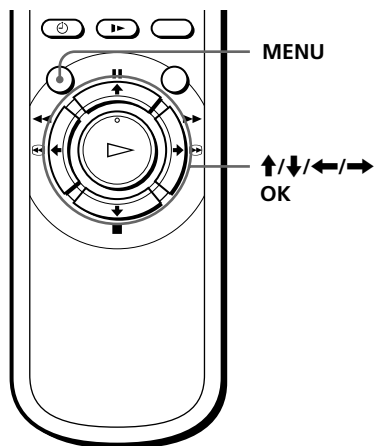

- 1** Appuyez sur MENU, puis appuyez sur \uparrow/\downarrow pour mettre en évidence LISTES et appuyez sur OK.

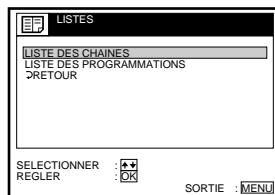
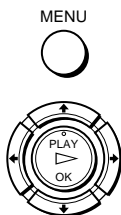

- 2** Appuyez sur \uparrow/\downarrow pour mettre en évidence LISTE DES CHAINES et appuyez sur OK.

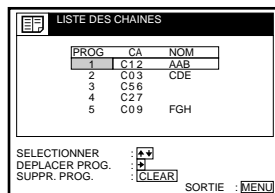

- 3** Appuyez sur \uparrow/\downarrow pour mettre en évidence la rangée sur laquelle vous désirez modifier le nom de la station, puis appuyez sur \rightarrow .
- Pour afficher d'autres pages pour les positions de programme 6 à 60, appuyez sur \uparrow/\downarrow plusieurs fois de suite.

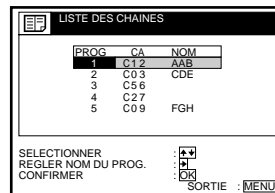

4



Appuyez sur ➡.

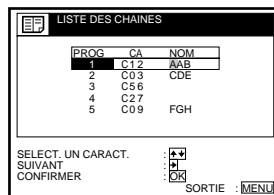

5



Introduisez le nom de la station.

1 Appuyez sur ⬆/⬇ pour sélectionner un caractère.

Chaque fois que vous appuyez sur ⬆, le caractère change selon la séquence suivante.

A → B → ... → Z → a → b → ... → z
 → 0 → 1 → ... → 9 → (symboles)
 → (espace) → A

2 Appuyez sur ➡ pour passer au caractère suivant.

L'espace suivant est mis en évidence.

Pour corriger un caractère, appuyez sur ⬅/➡ jusqu'à ce que le caractère que vous voulez corriger soit mis en évidence et corrigez-le.

Vous pouvez introduire 5 caractères pour le nom d'une station.

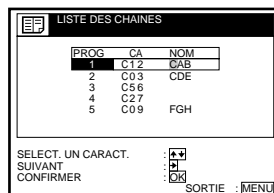

6



Appuyez sur OK pour confirmer le nouveau nom de la station.

7



Appuyez sur MENU pour quitter le menu.

Conseil

- Si vous voulez retourner au menu précédent, mettez RETOUR en évidence et appuyez ensuite sur OK.

Remarque

- Le menu disparaît automatiquement au bout de quelques minutes si vous n'effectuez aucune opération.

à suivre

Changement/désactivation des positions de programme (suite)

Désactivation de positions de programme indésirées

Après avoir présélectionné les chaînes, vous pouvez désactiver les positions de programme inutilisées. Les positions désactivées seront ignorées ultérieurement lorsque vous appuyez sur les touches PROG +/-.

Avant de commencer...

- Mettez le magnétoscope et le téléviseur sous tension.
- Réglez le téléviseur sur le canal vidéo.

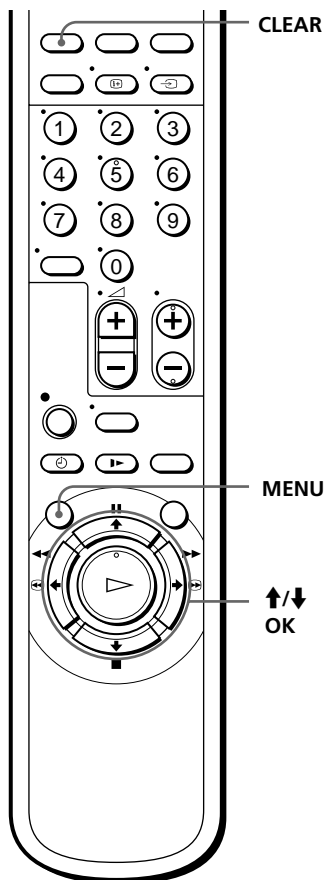

1

MENU



Appuyez sur MENU, puis appuyez sur **↑/↓** pour mettre en évidence LISTES et appuyez sur OK.

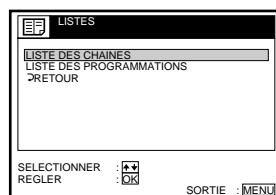

2



Appuyez sur \uparrow/\downarrow pour mettre en évidence LISTE DES CHAINES, puis appuyez sur OK.

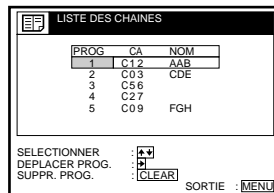

3



Appuyez sur \uparrow/\downarrow pour mettre en évidence la ligne que vous voulez désactiver.

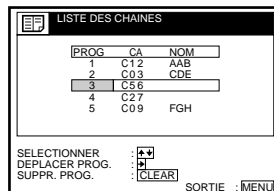

4



Appuyez sur CLEAR.

La rangée sélectionnée sera supprimée comme illustré à droite.

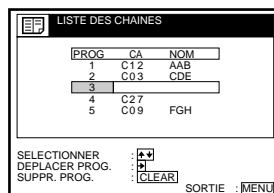

5

Répétez les étapes 3 et 4 pour toute nouvelle position de programme que vous souhaitez désactiver.

6



Appuyez sur MENU pour quitter le menu.

Conseil

- Si vous voulez retourner au menu précédent, mettez RETOUR en évidence et appuyez ensuite sur OK.

Remarques

- Le menu disparaît automatiquement au bout de quelques minutes si vous n'effectuez aucune opération.
- Veillez à sélectionner correctement la position de programme que vous désirez désactiver. Si vous désactivez une position de programme par erreur, vous devrez redéfinir ce canal manuellement.

Réglage du décodeur TV-PAYANTE/ Canal Plus

Vous pouvez regarder ou enregistrer des programmes TV-PAYANTE/Canal Plus à condition de raccorder un décodeur (non fourni) au magnétoscope.

Raccordement d'un décodeur

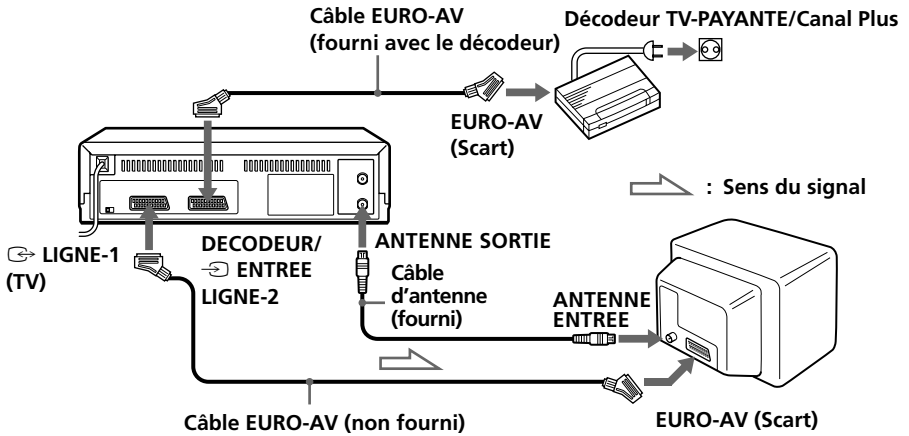

Réglage des canaux TV-PAYANTE/Canal Plus

Pour regarder ou enregistrer des programmes TV-PAYANTE/Canal Plus, réglez votre magnétoscope de manière à recevoir les canaux en vous aidant des écrans d'affichage.

Avant de commencer...

- Mettez le magnétoscope, le téléviseur et le décodeur sous tension.
- Réglez le téléviseur sur le canal vidéo.

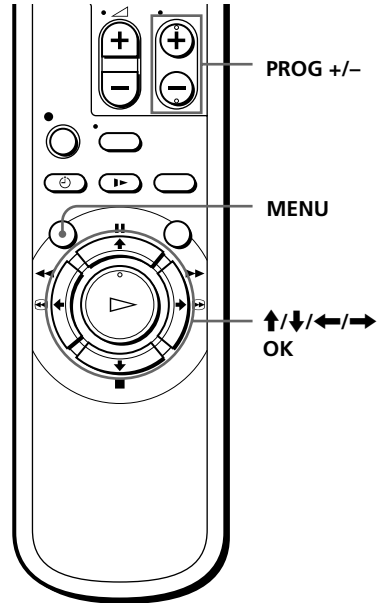

1

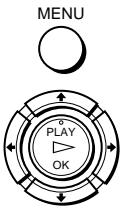

Appuyez sur MENU, puis appuyez sur \uparrow/\downarrow pour mettre en évidence OPTIONS, et appuyez sur OK.

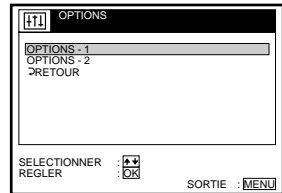

2



Appuyez sur \uparrow/\downarrow pour mettre en évidence OPTIONS-2, puis appuyez sur OK.

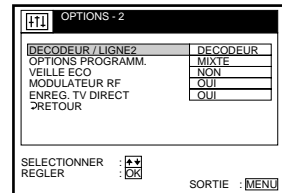

3



Appuyez sur \uparrow/\downarrow pour mettre en évidence DECODEUR/LIGNE2, puis appuyez sur OK.

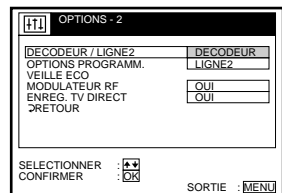

à suivre

Réglage du décodeur TV-PAYANTE/Canal Plus (suite)

4



Appuyez sur **↑/↓** pour mettre en évidence **DECODEUR**, puis appuyez sur **OK**.

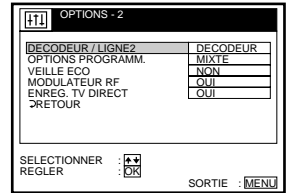

5



Appuyez sur **MENU** pour quitter le menu.

6



Appuyez sur **MENU**, puis appuyez sur **↑/↓** pour mettre en évidence **REGLAGES** et appuyez sur **OK**.

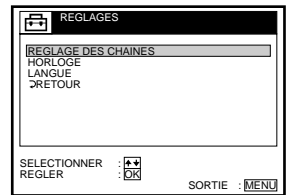

7



Appuyez sur **↑/↓** pour mettre en évidence **REGLAGE DES CHAINES**, puis appuyez sur **OK**.

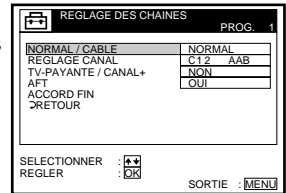

8



Appuyez sur **↑/↓** pour mettre en évidence **NORMAL/CABLE**, puis appuyez sur **OK**.

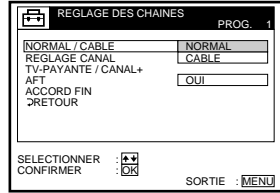

9



Appuyez sur **↑/↓** pour mettre en évidence **NORMAL**, puis appuyez sur **OK**.

Pour présélectionner des canaux **CABLE** (télévision par câble), mettez **CABLE** en évidence.

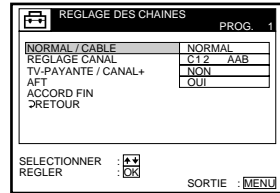

10



Appuyez sur **PROG +/-** pour sélectionner la position de programme désirée.

Position de programme sélectionnée

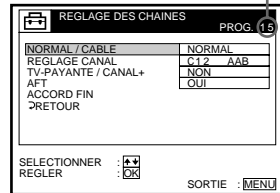

11



Appuyez sur **↑/↓** pour mettre en évidence **REGLAGE CANAL**, puis appuyez sur **OK**.

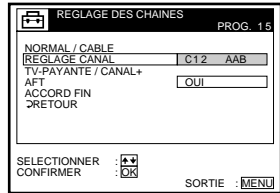

12



Appuyez sur **↑/↓** pour sélectionner les programmes **TV-PAYANTE/Canal Plus**, puis appuyez sur **OK**.

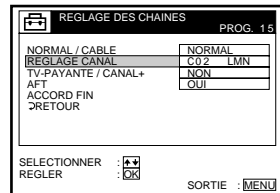

à suivre

Réglage du décodeur TV-PAYANTE/Canal Plus (suite)

13



Appuyez sur \uparrow/\downarrow pour mettre en évidence TV-PAYANTE/CANAL+, puis appuyez sur OK.

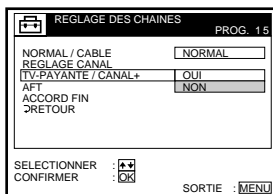

14

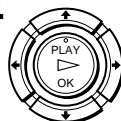

Appuyez sur \uparrow/\downarrow pour mettre en évidence OUI, puis appuyez sur OK.

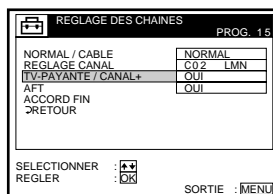

15



Appuyez sur MENU pour quitter le menu.

Conseil

- Si vous voulez retourner au menu précédent, mettez RETOUR en évidence et appuyez ensuite sur OK.

Remarques

- Le menu disparaît automatiquement au bout de quelques minutes si vous n'effectuez aucune opération.
- Pour superposer des sous-titres à des programmes TV-PAYANTE/Canal Plus, établissez les connexions décodeur-magnétoscope et magnétoscope-téléviseur au moyen des câbles EURO-AV à 21 broches compatibles avec les signaux RVB. Vous ne pouvez cependant pas enregistrer de sous-titres sur le magnétoscope.
- Pour regarder des programmes TV-PAYANTE/Canal Plus via l'entrée RFU du téléviseur, appuyez sur \rightarrow TV/VIDEO de façon à ce que l'indicateur VIDEO apparaisse dans l'afficheur.

Lecture d'une cassette

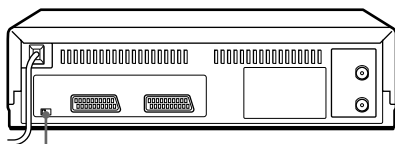

NTSC PB

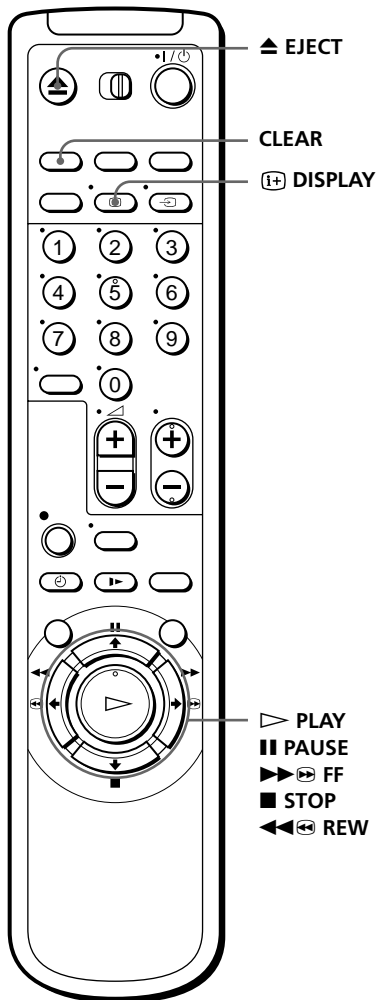

1

Allumez votre téléviseur et réglez-le sur le canal vidéo.

2

Introduisez une cassette.

Le magnétoscope s'allume et entame automatiquement la lecture si vous introduisez une cassette protégée.

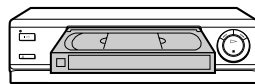

à suivre

Lecture d'une cassette (suite)

3



Appuyez sur ▷ PLAY.

Lorsque la cassette arrive en fin de bande, elle se rembobine automatiquement.

Autres opérations

Pour	Appuyez sur
Arrêter la lecture	■ STOP
Interrompre la lecture	PAUSE
Reprendre la lecture après une pause	PAUSE ou ▷ PLAY
Avancer rapidement la cassette	▶▶ ⏩ FF en mode d'arrêt
Rembobiner la cassette	◀◀ ⏪ REW en mode d'arrêt
Éjecter la cassette	▲ EJECT

Pour reproduire une cassette enregistrée en NTSC

Réglez NTSC PB à l'arrière du magnétoscope en fonction du système couleur de votre téléviseur.

Si votre téléviseur est de type	Réglez NTSC PB sur
PAL uniquement	ON PAL TV
PAL et NTSC	NTSC 4.43

Pour utiliser le compteur de bande

A l'endroit de la cassette que vous souhaitez retrouver plus tard, appuyez sur CLEAR. Le compteur de l'afficheur se remet à "0:00:00". Ensuite, vous pourrez retrouver cet endroit en vous référant au compteur.



Pour afficher le compteur sur l'écran du téléviseur, appuyez sur **i+** DISPLAY.

Remarques

- Le compteur se remet à "0:00:00" chaque fois qu'une cassette est réintroduite.
- Le compteur s'arrête de compter lorsque le magnétoscope parvient à une section non enregistrée de la cassette.
- Le compteur de durée n'apparaît pas sur l'écran du téléviseur lorsque vous utilisez des cassettes enregistrées en NTSC.
- Suivant le type de votre téléviseur, vous pouvez observer les effets suivants lors de la reproduction d'une cassette enregistrée suivant le système NTSC:
 - L'image s'affiche en noir et blanc.
 - L'image décroche.
 - Aucune image n'apparaît sur l'écran du téléviseur.
 - Des bandes noires horizontales apparaissent sur l'écran du téléviseur.
 - La densité des couleurs augmente ou diminue.
- Lorsque vous réglez le menu sur l'écran du téléviseur, les touches de lecture de la télécommande ne fonctionnent pas.

Démarrage automatique de la lecture d'une seule touche (Lecture monotouche)

Si vous utilisez la connexion SMARTLINK, vous pouvez allumer le magnétoscope et le téléviseur, régler le téléviseur sur le canal vidéo et démarrer la lecture automatiquement d'une seule touche.

1 Introduisez une cassette.

Le magnétoscope se met automatiquement sous tension.

Si vous introduisez une cassette dont la languette de protection est intacte, le téléviseur s'allume et passe sur le canal vidéo. La lecture débute automatiquement.

2 Appuyez sur ▷ PLAY.

Le téléviseur s'allume et passe sur le canal vidéo automatiquement. La lecture commence.

Conseil

- Lorsqu'il y a déjà une cassette dans le magnétoscope, le magnétoscope et le téléviseur s'allument, le téléviseur se règle sur le canal vidéo et la lecture commence automatiquement dans cet ordre lorsque vous appuyez sur ▷ PLAY.

Remarque

- Lorsque vous utilisez les fonctions de lecture monotouche, laissez le téléviseur allumé ou en mode de veille.

Enregistrement de programmes TV

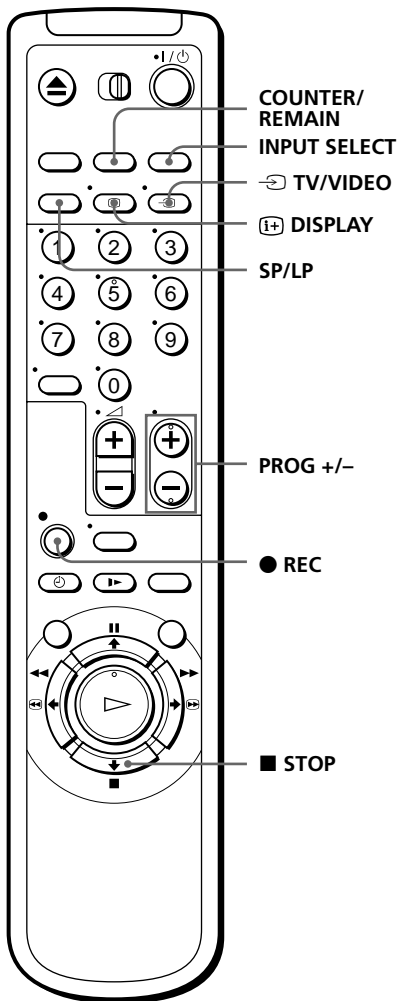

1

Allumez votre téléviseur et réglez-le sur le canal vidéo.
Pour enregistrer à partir d'un décodeur, allumez-le.

2

Introduisez une cassette avec sa languette de protection en place.

3



Appuyez sur INPUT SELECT jusqu'à ce qu'un numéro de position de programme apparaisse dans la fenêtre d'affichage.

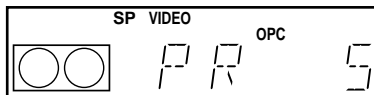

4

•PROG



Appuyez sur PROG +/- pour sélectionner la position de programme que vous souhaitez enregistrer.

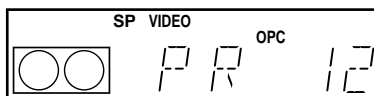

5



Appuyez sur SP/LP pour sélectionner la vitesse de défilement de la bande magnétique, SP ou LP.

LP (longue durée) offre une durée d'enregistrement double par rapport au mode SP (durée normale), mais ce dernier offre une meilleure qualité d'image et de son.

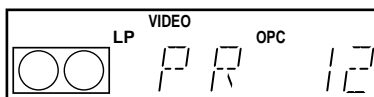

6



Appuyez sur ● REC pour lancer l'enregistrement.

L'indicateur d'enregistrement s'allume en rouge dans l'afficheur.

Indicateur d'enregistrement



Pour arrêter l'enregistrement

Appuyez sur ■ STOP.

à suivre

Enregistrement de programmes TV (suite)

Pour vérifier la durée de cassette restante

Appuyez sur **[+]** DISPLAY. Lorsque l'affichage est activé, appuyez sur COUNTER/REMAIN pour vérifier la durée restante. Chaque fois que vous appuyez sur COUNTER/REMAIN, le compteur de durée et la durée restante s'affichent alternativement. La durée restante et l'indicateur  apparaissent également dans l'afficheur.

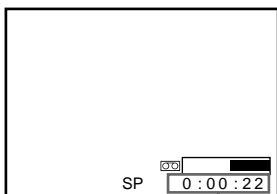

Compteur de durée

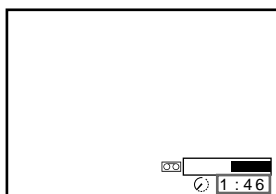

Durée restante

Pour vérifier correctement la durée restante de la cassette, réglez DUREE CASSETTE dans le menu OPTIONS-1 en fonction du type de cassette que vous utilisez (voir page 66).

Pour regarder un autre programme TV pendant l'enregistrement

- 1 Appuyez sur **[TV/VIDEO]** pour désactiver l'indicateur VIDEO dans l'afficheur.
- 2 Sélectionnez une autre position de programme sur le téléviseur.

Pour protéger un enregistrement

Pour empêcher un effacement accidentel, brisez la languette de protection comme illustré. Pour réenregistrer sur une cassette protégée, couvrez l'orifice au moyen d'une bande adhésive.

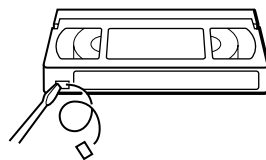

Languette de protection

Conseils

- Pour sélectionner une position de programme, vous pouvez utiliser les touches de numéro de programme de la télécommande. Pour composer un numéro à deux chiffres, appuyez sur la touche -/-- (chiffre des dizaines) suivie des touches de numéro de programme.
- Vous pouvez sélectionner une source vidéo provenant du connecteur LIGNE-1 (TV) ou ENTREE LIGNE-2 (Scart) à l'aide de la touche INPUT SELECT également.
- L'afficheur apparaît sur l'écran du téléviseur, affichant des informations à propos de la cassette, mais ces informations ne sont pas enregistrées sur la cassette.
- Si vous ne désirez pas regarder la télévision en cours d'enregistrement, vous pouvez éteindre le téléviseur.
Lorsque vous utilisez un décodeur, assurez-vous qu'il est sous tension.

Remarques

- L'affichage n'apparaît pas en mode d'arrêt sur image (pause) ou de lecture au ralenti.
- L'affichage n'apparaît pas pendant la lecture d'une cassette enregistrée suivant le système NTSC.
- Si une cassette comporte des passages enregistrés suivant les systèmes PAL et NTSC, l'indication du compteur de durée ne sera pas correcte. Ce décalage est dû à la différence entre les cycles de comptage de ces deux systèmes vidéo.
- Vous ne pouvez pas regarder un programme TV-PAYANTE/Canal Plus pendant l'enregistrement d'un autre programme TV-PAYANTE/Canal Plus.
- Si vous introduisez une cassette non standard disponible dans le commerce, il est possible que la durée restante ne soit pas correcte.
- La durée restante n'est sensée donner qu'une mesure indicative.
- Environ 30 secondes après que la lecture de la cassette a commencé, la durée restante s'affiche.

à suivre

Enregistrement de ce que vous êtes en train de regarder à la télévision (Enregistrement direct du téléviseur)

Si vous utilisez la connexion SMARTLINK, vous pouvez aisément enregistrer ce que vous visionnez à la télévision (autres que les cassettes reproduites sur le magnétoscope).

- 1 Introduisez une cassette avec sa languette de protection en place.
- 2 Appuyez sur ● REC pendant que vous visualisez un programme télévisé ou une source externe.

Le magnétoscope se met automatiquement sous tension, puis l'indicateur TV s'allume et le magnétoscope démarre l'enregistrement de ce que vous regardez à la télévision.

Conseils

- L'indicateur TV apparaît dans la fenêtre d'affichage dès que vous appuyez sur ● REC dans certaines situations comme:
 - lorsque vous regardez une source raccordée à l'entrée de ligne du téléviseur, ou
 - lorsque les données de présélection du syntoniseur de téléviseur pour la position de programme sont différentes des données présentes dans la présélection du syntoniseur de magnétoscope.
- Si une cassette avec son taquet de sécurité en place se trouve dans le magnétoscope, le magnétoscope s'allume automatiquement et lance l'enregistrement de ce que vous regardez à la télévision lorsque vous appuyez sur ● REC.
- Vous pouvez activer (OUI) et désactiver (NON) la fonction d'enregistrement direct du téléviseur dans le menu OPTIONS-2 (reportez-vous à la page 67).

Remarques

- Vous ne pouvez pas enregistrer ce que vous regardez à la télévision à l'aide de cette méthode si le magnétoscope se trouve dans les modes suivants: pause, veille de programmeur, présélection de syntoniseur, réglage automatique et enregistrement.
- Lorsque l'indicateur TV est allumé dans la fenêtre d'affichage, n'éteignez pas le téléviseur et ne changez pas la position de programme du téléviseur. Lorsque l'indicateur TV n'est pas allumé, le magnétoscope continue l'enregistrement du programme, même si vous modifiez la position de programme sur le téléviseur.

Enregistrement de programmes TV à l'aide du système ShowView

Le système ShowView est une fonction qui simplifie la programmation du magnétoscope en vue d'un enregistrement par programmeur. Il vous suffit d'introduire le numéro ShowView indiqué dans votre guide des programmes télévisés. La date, les heures et la position de ce programme sont automatiquement définies. Vous pouvez prédéfinir jusqu'à 8 programmes à la fois.

Avant de commencer...

- Assurez-vous que l'horloge du magnétoscope est réglée sur l'heure et la date correctes.
- Introduisez une cassette avec sa languette de protection en place. Assurez-vous que la durée de la cassette est supérieure à la durée totale d'enregistrement.
- Mettez votre téléviseur sous tension et réglez-le sur le canal vidéo.
- Réglez **OPTIONS PROGRAMM.** sur **SHOWVIEW** ou **MIXTE** dans le menu **OPTIONS-2** (reportez-vous à la page 67).

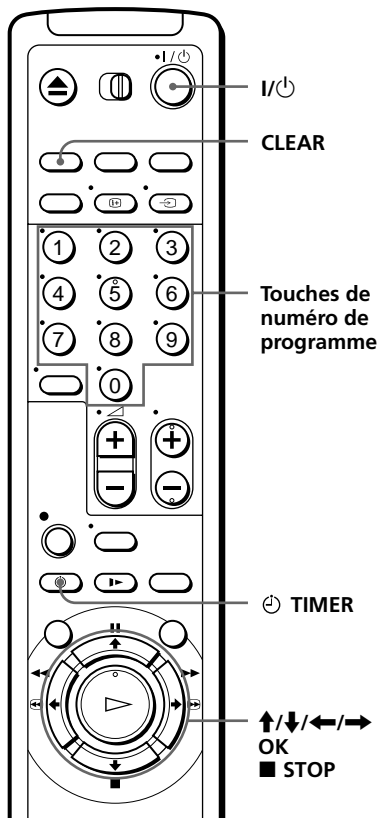

1



Appuyez sur **TIMER**.

- Lorsque vous réglez **OPTIONS PROGRAMM.** sur **MIXTE**
Le menu **METHODE DE PROGRAMMATION** apparaît sur l'écran du téléviseur. Appuyez sur **↑/↓** pour sélectionner **SHOWVIEW**, puis appuyez sur **OK**.
- Lorsque vous réglez **OPTIONS PROGRAMM.** sur **SHOWVIEW**
Le menu **SHOWVIEW** apparaît sur l'écran du téléviseur.

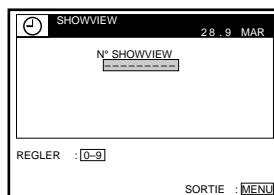
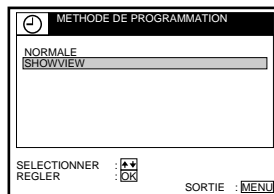

à suivre

Enregistrement de programmes TV à l'aide du système ShowView (suite)

2

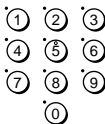

Appuyez sur les touches de numéro de programme pour introduire le numéro ShowView.

Si vous commettez une erreur, appuyez sur CLEAR et réintroduisez le numéro correct.

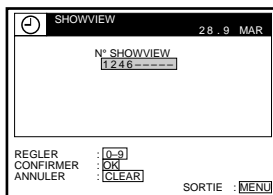

3



Appuyez sur OK.

La date, les heures de début et de fin, la position de programme, la vitesse de défilement de la bande et le réglage VPS/PDC (SLV-SE25VC/SX25VC/SE40VC1/SE40VC2 uniquement) apparaissent sur l'écran du téléviseur.

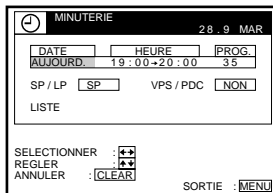

- Si "--" apparaît dans la colonne "PROG." (programme) (ce qui peut arriver avec les diffusions locales), vous devez régler la position de programme appropriée manuellement.

Appuyez sur **↑/↓** pour sélectionner la position de programme désirée.

Pour enregistrer au départ d'un décodeur ou d'une autre source raccordé au connecteur LIGNE-1 (TV) ou ENTREE LIGNE-2 (Scart), appuyez sur INPUT SELECT pour afficher "L1" ou "L2".

Vous ne devez effectuer cette opération qu'une seule fois pour le canal de référence. Le magnétoscope mémorisera ensuite votre réglage.

- Si vous avez sélectionné A (Autriche), CH (Suisse) ou D (Allemagne) au moyen de la sélection de pays dans la procédure de réglage automatique, la fonction VPS/PDC est automatiquement réglée sur OUI. Pour plus de détails sur la fonction VPS/PDC, reportez-vous à "Enregistrement programmé avec des signaux VPS/PDC" à la page 50. (SLV-SE25VC/SX25VC/SE40VC1/SE40VC2 uniquement)



Si les informations sont incorrectes, appuyez sur CLEAR pour annuler le réglage.

4

Si vous désirez modifier la date, la vitesse de bande et le réglage de la fonction VPS/PDC (SLV-SE25VC/SX25VC/SE40VC1/SE40VC2 uniquement):

1 Appuyez sur ←/→ pour mettre en évidence le paramètre que vous désirez modifier.

2 Appuyez sur ↑/↓ pour le régler à nouveau.

- Pour enregistrer la même émission tous les jours ou le même jour de chaque semaine, reportez-vous à la section “Enregistrement quotidien/hebdomadaire” ci-dessous.
- Pour utiliser la fonction VPS/PDC, mettez VPS/PDC sur OUI. (SLV-SE25VC/SX25VC/SE40VC1/SE40VC2 uniquement)

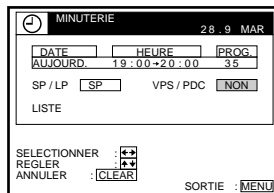
**5**

Appuyez sur MENU pour quitter le menu.

6

Appuyez sur I/⏻ pour mettre le magnéscope hors tension.

L'indicateur ⏻ apparaît dans la fenêtre d'affichage et le magnéscope se met en mode de veille d'enregistrement.

Pour arrêter l'enregistrement

Pour arrêter le magnéscope en cours d'enregistrement, appuyez sur ■ STOP.

Enregistrement quotidien/hebdomadaire

A l'étape 4 ci-dessus, appuyez sur ↓ pour sélectionner le schéma d'enregistrement. Chaque fois que vous appuyez sur ↓, l'indication change comme illustré ci-dessous. Appuyez sur ↑ pour changer l'indication dans l'ordre inverse.

AUJOURD. → DIM-SAM (dimanche à samedi) → LUN-SAM (lundi à samedi)
 → LUN-VEN (lundi à vendredi) → SAM (tous les samedis)
 → LUN (tous les lundis) → DIM (tous les dimanches) → 1 mois plus tard
 → (décompte des dates) → DEMAIN → AUJOURD.

à suivre

Enregistrement de programmes TV à l'aide du système ShowView (suite)

Enregistrement programmé avec des signaux VPS/PDC (SLV-SE25VC/SX25VC/SE40VC1/SE40VC2 uniquement)

Certains systèmes de diffusion transmettent des signaux VPS (système de programmation vidéo) ou PDC (contrôle de diffusion des émissions) en même temps que leurs programmes de télévision. Ces signaux garantissent que vos enregistrements programmés s'effectuent, que ceux-ci commencent plus tard ou plus tôt que prévu ou qu'ils soient interrompus (avec l'indicateur VPS ou PDC allumé dans la fenêtre d'affichage).

Pour utiliser la fonction VPS/PDC, mettez VPS/PDC sur OUI à l'étape 4 ci-dessus. Vous pouvez également utiliser la fonction VPS/PDC pour une source raccordée aux connecteurs LIGNE-1 (TV) et ENTREE LIGNE-2 (Scart).

Pour enregistrer des émissions diffusées par satellite

Si vous branchez le syntoniseur de satellite sur votre magnétoscope, vous pourrez enregistrer des programmes satellite.

- 1** Branchez votre syntoniseur de satellite.
- 2** Sur votre syntoniseur de satellite, sélectionnez le programme satellite dont vous souhaitez programmer l'enregistrement.
- 3** Laissez votre syntoniseur de satellite allumé jusqu'à ce que le magnétoscope ait terminé l'enregistrement du programme satellite dont vous avez programmé l'enregistrement.

Pour utiliser le magnétoscope après avoir réglé le programmeur

Pour utiliser le magnétoscope avant le début d'un enregistrement programmé, appuyez simplement sur I/⏻. L'indicateur ⏻ est désactivé et le magnétoscope se met sous tension. N'oubliez pas d'appuyer sur I/⏻ pour réactiver la programmation du magnétoscope après que vous ayez terminé de l'utiliser.

Vous pouvez également effectuer les opérations suivantes pendant que le magnétoscope enregistre:

- Réinitialiser le compteur.
- Afficher les données de la cassette sur l'écran du téléviseur.
- Vérifier les programmations.
- Regarder un autre programme TV.

Conseils

- Pour régler la position de programme avec un numéro à deux chiffres, appuyez sur la touche -- (chiffre des dizaines) suivie de la touche du numéro de programme.
- Pour la position de programme, vous pouvez également utiliser les touches PROG +/- ou les numéros de programme.
- Pour régler la vitesse de défilement de la bande, vous pouvez également utiliser la touche SP/LP.
- Lorsque vous enregistrez un programme en mode SP et que la longueur de bande est inférieure à la durée d'enregistrement, la vitesse de défilement se règle automatiquement sur le mode LP. Il est possible que des interférences apparaissent dans l'image à l'endroit où la vitesse de défilement change. Si vous voulez conserver la même vitesse de défilement, réglez VITESSE AUTO. sur NON dans le menu OPTIONS-1 (page 66).
- Pour vérifier, modifier ou annuler le réglage du programme, appuyez sur ◀/▶ pour sélectionner LISTE et appuyez ensuite sur OK après l'étape 4. Pour plus de détails, reportez-vous à l'étape 3 dans "Vérification/modification/annulation de programmations" (page 58).

Remarques

- Si le signal VPS/PDC est trop faible ou que la station émettrice ne transmet pas les signaux VPS/PDC, le magnétoscope démarrera l'enregistrement à l'heure programmée sans tenir compte de la fonction VPS/PDC. (SLV-SE25VC/SX25VC/SE40VC1/SE40VC2 uniquement)
- L'indicateur Ⓢ clignote dans la fenêtre d'affichage lorsque vous appuyez sur I/Ⓢ et qu'il n'y a pas de cassette dans le magnétoscope.
- Si vous réglez OPTIONS PROGRAMM. sur NORMALE dans le menu OPTIONS-2, le menu SHOWVIEW n'apparaît pas sur l'écran du téléviseur. Sélectionnez SHOWVIEW ou MIXTE.

Réglage manuel du programmeur

Si le système ShowView n'est pas disponible dans votre région, appliquez les instructions ci-dessous pour régler le programmeur en vue de l'enregistrement d'émissions télévisées.

Avant de commencer...

- Assurez-vous que l'horloge du magnéscope est réglée sur l'heure et la date correctes.
- Introduisez une cassette avec sa languette de protection en place. Assurez-vous que la durée de la cassette est supérieure à la durée totale d'enregistrement.
- Pour enregistrer au départ d'un décodeur, mettez ce dernier sous tension.
- Mettez votre téléviseur sous tension et réglez-le sur le canal vidéo.
- Réglez OPTIONS PROGRAMM. sur NORMALE ou MIXTE dans le menu OPTIONS-2 (reportez-vous à la page 67).

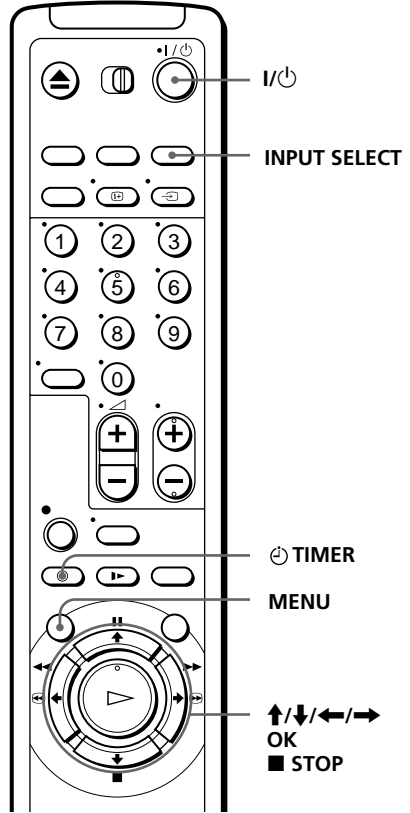

1



Appuyez sur  TIMER.

- Lorsque vous réglez OPTIONS PROGRAMM. sur MIXTE
Le menu METHODE DE PROGRAMMATION apparaît sur l'écran du téléviseur. Appuyez sur  pour sélectionner NORMALE, puis appuyez sur OK.
- Lorsque vous réglez OPTIONS PROGRAMM. sur NORMALE
Le menu MINUTERIE apparaît sur l'écran du téléviseur.

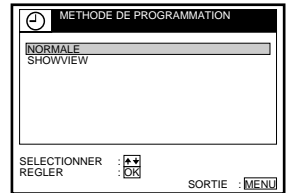

2

Réglez la date, les heures de début et de fin ainsi que la position de programme, la vitesse de défilement et la fonction VPS/PDC (SLV-SE25VC/SX25VC/SE40VC1/SE40VC2 uniquement):

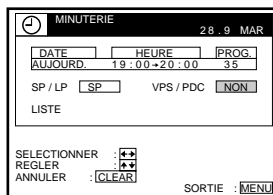

1 Appuyez sur **→** pour mettre en évidence chaque paramètre l'un après l'autre.

2 Appuyez sur **↑/↓** pour régler chaque paramètre.

Pour corriger un réglage, appuyez sur **←** pour revenir à ce réglage et le redéfinir.

- Pour enregistrer le même programme chaque jour ou le même jour de chaque semaine, voir "Enregistrement quotidien/hebdomadaire" à la page 54.
- Pour utiliser la fonction VPS/PDC, réglez VPS/PDC sur OUI. Pour plus de détails sur la fonction VPS/PDC, voir "Enregistrement programmé avec des signaux VPS/PDC" à la page 50. (SLV-SE25VC/SX25VC/SE40VC1/SE40VC2 uniquement)
- Pour enregistrer au départ d'un décodeur ou d'une autre source raccordé au connecteur LIGNE-1 (TV) ou ENTREE LIGNE-2 (Scart), appuyez sur INPUT SELECT pour afficher l'indication "L1" ou "L2" à la position "PROG."

**3**

MENU



Appuyez sur MENU pour quitter le menu.

4

• I / ⏻



Appuyez sur I / ⏻ pour mettre le magnéscope hors tension.

L'indicateur ⏻ apparaît dans la fenêtre d'affichage et le magnéscope se met en mode de veille d'enregistrement.

Pour enregistrer au départ d'un décodeur ou d'une autre source, laissez l'appareil raccordé sous tension.

Pour arrêter l'enregistrement

Pour arrêter le magnéscope en cours d'enregistrement, appuyez sur ■ STOP.

à suivre

Réglage manuel du programmeur (suite)

Enregistrement quotidien/hebdomadaire

A l'étape 2 ci-dessus, appuyez sur ↓ pour sélectionner le schéma d'enregistrement. Chaque fois que vous appuyez sur ↓, l'indication change comme illustré ci-dessous. Appuyez sur ↑ pour modifier l'indication dans l'ordre inverse.

AUJOURD. → **DIM-SAM (dimanche à samedi)** → **LUN-SAM (lundi à samedi)**
→ **LUN-VEN (lundi à vendredi)** → **SAM (tous les samedis)**
→ **LUN (tous les lundis)** → **DIM (tous les dimanches)** → **1 mois plus tard**
→ **(décompte des dates)** → **DEMAIN** → **AUJOURD.**

Conseils

- Pour définir la position de programme, vous pouvez également utiliser les touches PROG +/- ou les touches de numéro de programme.
- Pour régler la vitesse de défilement de la bande, vous pouvez également utiliser la touche SP/LP.
- Lorsque vous enregistrez un programme en mode SP et que la longueur de bande restante est inférieure à la durée d'enregistrement, la vitesse de défilement se règle automatiquement sur le mode LP. Il est possible que des interférences apparaissent dans l'image à l'endroit où la vitesse de défilement change. Si vous voulez conserver la même vitesse de défilement, réglez VITESSE AUTO. sur NON dans le menu OPTIONS-1 (page 66).
- Même si vous réglez OPTIONS PROGRAMM. sur SHOWVIEW dans le menu OPTIONS-2, vous pouvez régler le programmeur manuellement. Appuyez sur MENU pour sélectionner MINUTERIE, puis passez à l'étape 2.

Remarques

- Lorsque vous réglez le programmeur avec des signaux VPS ou PDC, entrez l'heure de début et l'heure de fin exactement telles qu'elles sont publiées dans votre guide TV, faute de quoi la fonction VPS/PDC ne marchera pas. (SLV-SE25VC/SX25VC/SE40VC1/SE40VC2 uniquement)
- Si le signal VPS/PDC est trop faible ou que la station émettrice ne transmet pas les signaux VPS/PDC, le magnétoscope démarrera l'enregistrement à l'heure programmée sans tenir compte de la fonction VPS/PDC. (SLV-SE25VC/SX25VC/SE40VC1/SE40VC2 uniquement)
- L'indicateur ☺ clignote dans la fenêtre d'affichage lorsque vous appuyez sur I/⏏ et qu'il n'y a pas de cassette dans le magnétoscope.

Lecture/recherche à différentes vitesses

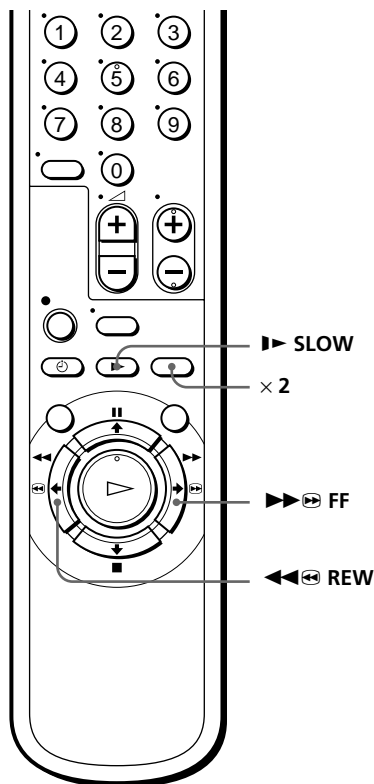
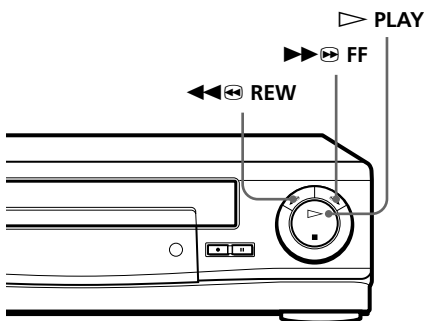

Options de lecture	Opération
Visualisation de l'image en cours d'avance rapide ou de rembobinage	En cours d'avance rapide, maintenez ►►► FF enfoncé. En cours de rembobinage, maintenez ◄◄◄ REW enfoncé.
Lecture à grande vitesse	<ul style="list-style-type: none"> • En cours de lecture, appuyez sur ►►► FF ou ◄◄◄ REW de la télécommande. • En cours de lecture, maintenez ►►► FF ou ◄◄◄ REW enfoncé. Lorsque vous relâchez la touche, la lecture normale reprend.
Lecture à une vitesse double de la normale	En cours de lecture, appuyez sur x 2.
Lecture au ralenti	En cours de lecture, appuyez sur ►► SLOW.
Lecture image par image	En mode de pause, appuyez sur ►►► FF ou ◄◄◄ REW de la télécommande. Maintenez ►►► FF ou ◄◄◄ REW enfoncé pour la lecture d'une image par seconde.
Rembobinage puis lecture	En mode d'arrêt, appuyez sur ►► PLAY du magnétoscope tout en maintenant ◄◄◄ REW du magnétoscope enfoncé.

à suivre

Lecture/recherche à différentes vitesses (suite)

Pour reprendre la lecture normale

Appuyez sur ▷ PLAY.

Conseil

- Ajustez l'image à l'aide des touches TRACKING +/- si:
 - Des stries apparaissent lors de la lecture au ralenti.
 - Des bandes apparaissent en haut et en bas en mode de pause.
 - L'image tremble en mode de pause.
- Pour régler l'alignement sur la position centrale, appuyez simultanément sur les deux touches (+/-).

Remarques

- Le son est coupé pendant ces opérations.
- Il se peut que l'image soit neigeuse en cours de lecture arrière à grande vitesse. (SLV-SE25CP/SE25VC/SX25VC uniquement)
- En mode LP, des parasites peuvent apparaître ou les couleurs peuvent disparaître.

Réglage de la durée d'enregistrement

Après avoir lancé l'enregistrement de la manière normale, vous pouvez faire en sorte que le magnétoSCOPE s'arrête automatiquement après un laps de temps spécifié.

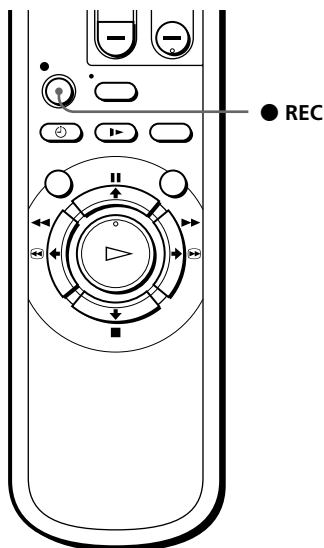

- 1 Pendant l'enregistrement, appuyez sur ● REC.
L'indicateur ☹ apparaît dans la fenêtre d'affichage.

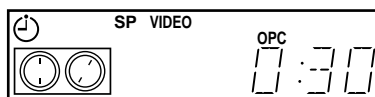

- 2 Appuyez plusieurs fois de suite sur ● REC pour régler la durée.
Chaque pression sur la touche augmente la durée par incréments de 30 minutes.

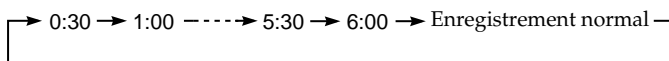

Le compteur de bande diminue minute par minute jusqu'à 0:00, puis le magnétoSCOPE arrête l'enregistrement et se met automatiquement hors tension.

Pour augmenter la durée

Appuyez plusieurs fois sur ● REC pour définir la nouvelle durée.

Pour annuler la durée

Appuyez plusieurs fois de suite sur ● REC jusqu'à ce que l'indicateur ☹ disparaisse et que le magnétoSCOPE soit revenu en mode d'enregistrement normal.

Pour arrêter l'enregistrement

Pour arrêter le magnétoSCOPE pendant l'enregistrement, appuyez sur ■ STOP.

Remarque

- Vous ne pouvez pas afficher la durée en cours de la cassette dans la fenêtre d'affichage lorsque vous programmez la durée d'enregistrement.

Vérification/ modification/ annulation de programmations

Avant de commencer...

- Mettez votre téléviseur sous tension et réglez-le sur le canal vidéo.

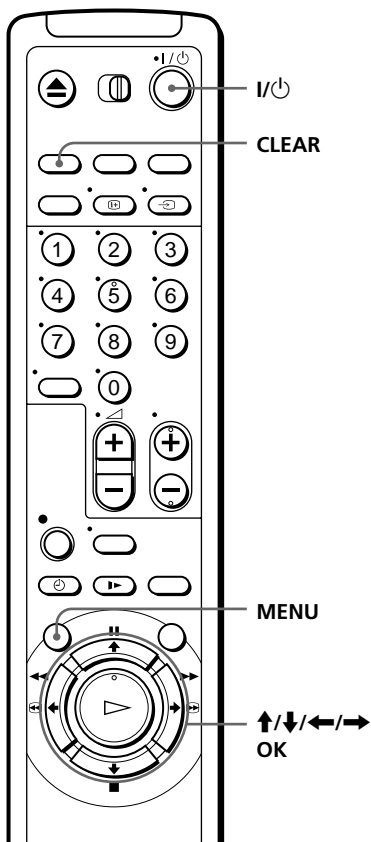

- 1 Appuyez sur I/⏻ pour mettre le magnéscope sous tension.
- 2 Appuyez sur MENU, puis appuyez sur ↑/↓ pour mettre en évidence LISTES et appuyez sur OK.
- 3 Appuyez sur ↑/↓ pour mettre en évidence LISTE DES PROGRAMMATIONS, puis appuyez sur OK:
 - Si vous désirez modifier ou annuler un réglage, passez à l'étape suivante.
 - Si vous ne devez pas changer ou annuler les réglages, appuyez sur MENU, puis éteignez le magnéscope pour revenir au mode de veille d'enregistrement.

LISTE DES PROGRAMMATIONS					
DATE	HEURE	PROG.	28 . 9	MAR	
ALJOURD.	19 : 00 → 20 : 00	3 5	SP		
30 . 9	20 : 00 → 21 : 00	AAB	SP		
2 . 10	10 : 00 → 11 : 30	CDE	LP		
LUN - VEN	14 : 00 → 15 : 00	FGH	LP		
DIM	6 : 30 → 7 : 00	IJK	LP		
---	---	---	---		
---	---	---	---		
---	---	---	---		
---	---	---	---		
RETOUR					
SELECTIONNER	: [OK]				
REGLER	: [OK]				
ANNULER	: [CLEAR]				
					SORTIE : [MENU]

- 4 Appuyez sur \uparrow/\downarrow pour sélectionner le réglage que vous désirez modifier ou annuler, puis appuyez sur OK.

Le réglage sélectionné apparaît dans le menu MINUTERIE.

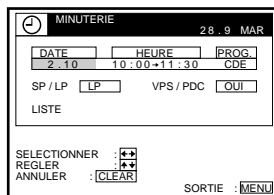

- 5
- Pour modifier le réglage, appuyez sur \leftarrow/\rightarrow pour mettre en évidence le paramètre que vous désirez modifier, et appuyez sur \uparrow/\downarrow pour le redéfinir.
 - Pour annuler le réglage, appuyez sur CLEAR.

- 6 Appuyez sur MENU.

S'il reste des enregistrements programmés, éteignez le magnétoscope pour revenir au mode de veille d'enregistrement.

Si des programmes se chevauchent

Le programme qui commence en premier a priorité et l'enregistrement du second programme ne commence qu'après que le premier programme soit terminé. Si les programmes doivent commencer en même temps, c'est le programme qui apparaît en premier dans le menu qui a priorité.

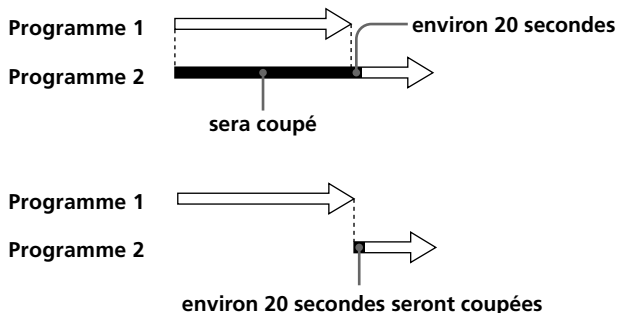

Recherche à l'aide de la fonction Smart Search

Si vous enregistrez plusieurs émissions sur une cassette, utilisez la fonction Smart Search pour contrôler ce qui a été enregistré sur votre cassette. Vous pouvez consulter des informations telles que la date, l'heure et la chaîne des émissions enregistrées sur une cassette. Vous pouvez aussi directement démarrer la lecture de l'émission sélectionnée via l'écran SMART SEARCH.

Toutes les émissions sont énumérées sur l'écran, quel que soit le mode d'enregistrement de l'émission.

Les données de la dernière cassette introduite dans le magnéto sont automatiquement enregistrées dans la mémoire. Pour rappeler les dernières données à l'écran sélectionnez DONNEES RECENTES sur l'écran SMART SEARCH (voir page 61).

Avant de commencer...

- Mettez votre téléviseur sous tension et réglez-le sur le canal vidéo.

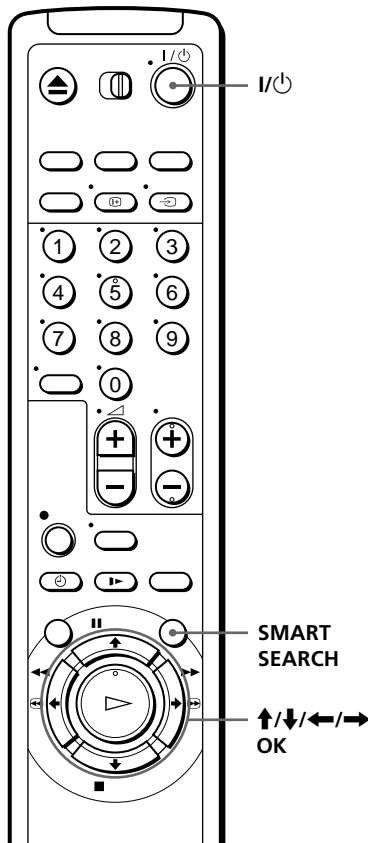

- 1 Après l'enregistrement, appuyez sur I/O pour mettre le magnéto sous tension.
- 2 Appuyez sur SMART SEARCH.
- 3 Appuyez sur ↑/↓/←/→ pour sélectionner l'émission que vous voulez visionner.
- 4 Appuyez sur OK.

Le magnéto entame la recherche et la lecture démarre automatiquement à partir du début de l'émission sélectionnée.

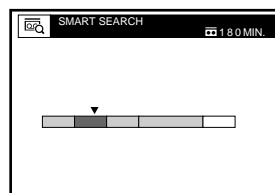
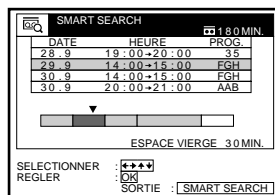

Pour arrêter la recherche

Appuyez sur ■ STOP.

Pour quitter l'écran SMART SEARCH

Appuyez sur SMART SEARCH.

Pour enregistrer sur un espace vierge

L'espace vierge sur la cassette est indiqué par une rangée vide dans l'écran SMART SEARCH. Sélectionnez la rangée vide à l'étape 3 et appuyez ensuite sur OK. Le magnétoSCOPE rembobine/avance la cassette au début de l'espace vierge, puis s'arrête. Démarrez l'enregistrement.

Pour rappeler le dernier écran de données après avoir retiré la cassette

Vous pouvez afficher les données de la dernière cassette utilisée pour enregistrer une émission, même après avoir retiré la cassette.

Si vous réintroduisez la cassette et que vous enregistrez d'autres émissions dessus, n'oubliez pas de sélectionner DONNEES RECENTES. Sinon, toutes les données relatives à la cassette sont effacées.

- 1 Réintroduisez la dernière cassette sur laquelle vous avez enregistré une émission.
- 2 Appuyez sur SMART SEARCH.

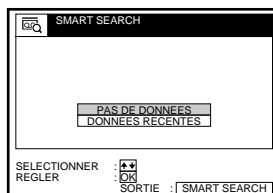

- 3 Appuyez sur ↑/↓ pour mettre DONNEES RECENTES en évidence.

Pour redéfinir l'écran des dernières données, mettez PAS DE DONNEES en évidence et appuyez sur OK. Enregistrez ensuite une émission.

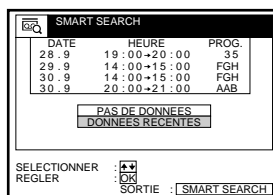

- 4 Appuyez sur OK.

Les dernières données stockées dans la mémoire du magnétoSCOPE sont affichées.

à suivre

Recherche à l'aide de la fonction Smart Search (suite)

Conseils

- Vous pouvez mémoriser les informations relatives à 24 émissions dans une seule liste.
- En cours d'enregistrement, vous pouvez afficher l'écran SMART SEARCH à l'aide de la touche SMART SEARCH. Si vous décidez d'arrêter l'enregistrement, appuyez sur SMART SEARCH de façon à d'abord désactiver l'écran SMART SEARCH. Appuyez ensuite sur ■ STOP.

Remarques

- Si vous commencez l'enregistrement d'une émission "D" depuis le milieu d'une émission "A" enregistrée précédemment jusqu'au milieu d'une autre émission "B", elle aussi enregistrée précédemment, les informations Smart Search relatives à cette deuxième émission "B" sont effacées.

Emissions initialement enregistrées

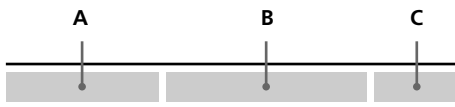

Enregistrement de l'émission "D" au-dessus des émissions "A" et "B"

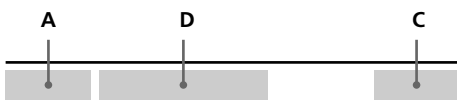

- Vous ne pouvez utiliser cette fonction que si l'horloge est réglée.
- Suivant la cassette, il se peut que la durée totale ou la durée restante ne s'affiche pas correctement.
- Lorsque vous enregistrez une émission de courte durée (moins de 10 minutes en mode SP ou de 20 minutes en mode LP), il se peut que la fonction Smart Search ne soit pas disponible ou que les informations relatives à l'émission ne s'affichent pas. De même, si vous enregistrez une émission de longue durée juste après une émission de courte durée, il se peut que les informations Smart Search de l'émission plus courte soient effacées.
- Un espace vierge est mesuré entre la fin de la dernière émission enregistrée et la fin de la cassette. Cependant, si vous éjectez la cassette et que vous effectuez ensuite un nouvel enregistrement sur la même cassette, les émissions initialement enregistrées sont signalées comme un espace vierge.
- Si aucune information n'est enregistrée dans la mémoire du magnétoscope, DONNEES RECENTES n'apparaît pas dans l'écran SMART SEARCH.

Réglage de l'image

Réglage de l'alignement

Bien que le magnéscope règle automatiquement l'alignement pendant la lecture d'une cassette (l'indicateur  clignote dans l'afficheur et puis s'éteint), il est possible que des distorsions se produisent si la cassette a été enregistrée dans de mauvaises conditions. Dans ce cas, ajustez l'alignement suivant la procédure manuelle.

En mode de lecture, appuyez sur TRACKING +/- pour afficher le compteur d'alignement. Les distorsions doivent disparaître lorsque vous appuyez sur l'une des deux touches (l'indicateur  s'allume). Pour réactiver le réglage automatique de l'alignement, éjectez la cassette et réintroduisez-la.

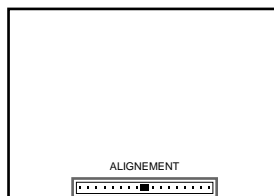

Compteur d'alignement

A propos de la fonction de contrôle optimal de l'image (OPC)

La fonction de contrôle optimal de l'image (Optimum Picture Control - OPC) améliore automatiquement la qualité de l'image de lecture et d'enregistrement en ajustant le magnéscope suivant l'état des têtes vidéo et de la bande magnétique. Pour garantir une meilleure qualité d'image, nous vous recommandons de mettre OPC sur la position OUI dans le menu OPTIONS-1 (l'indicateur OPC doit s'allumer dans la fenêtre d'affichage). Pour plus de détails, reportez-vous à la page 66.

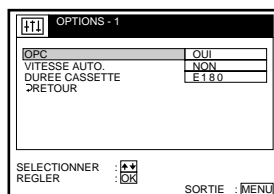

Lecture OPC

La fonction OPC opère automatiquement sur tous les types de cassettes, y compris des cassettes de location et des cassettes non enregistrées avec OPC.

Enregistrement OPC

Chaque fois que vous introduisez une cassette et que vous démarrez l'enregistrement pour la première fois, le magnéscope se règle sur le type de bande magnétique à l'aide de la fonction OPC (l'indicateur OPC clignote rapidement). Cet ajustement est maintenu jusqu'à ce que la cassette soit éjectée.

Pour désactiver la fonction OPC

Réglez OPC sur NON dans le menu OPTIONS-1. L'indicateur OPC s'éteint dans l'afficheur.

à suivre

Réglage de l'image (suite)

Conseil

- Pour régler l'alignement sur la position centrale, appuyez simultanément sur les touches TRACKING + et -.

Remarques

- Vous pouvez régler l'alignement pour une cassette enregistrée suivant le système NTSC, mais l'indicateur d'alignement ne sera pas affiché.
- Avec la fonction Vitesse de défilement automatique de bande activée, la fonction OPC ne sera opérante qu'en mode SP. Si la vitesse de la bande passe automatiquement de SP à LP, la fonction OPC se désactive. Si, toutefois, l'intégralité du programme enregistré en mode LP, la fonction OPC sera opérante.
- Il y a un délai d'environ dix secondes avant que le magnétoscope démarre effectivement l'enregistrement et pendant lequel il analyse la cassette. Pour éviter ce retard, mettez d'abord le magnétoscope en mode de pause d'enregistrement (l'indicateur OPC clignote lentement) et appuyez sur ● REC pour que le magnétoscope analyse la bande (l'indicateur OPC clignote rapidement). Une fois que l'indicateur OPC s'arrête de clignoter, appuyez sur ■ PAUSE pour commencer l'enregistrement immédiatement. Si vous désirez commencer l'enregistrement rapidement sans utiliser la fonction OPC, mettez d'abord le magnétoscope en mode de pause d'enregistrement (l'indicateur OPC clignote lentement) et appuyez sur ■ PAUSE pour lancer l'enregistrement.

Modification des options de menu

- 1 Appuyez sur MENU, sélectionnez OPTIONS et appuyez ensuite sur OK.

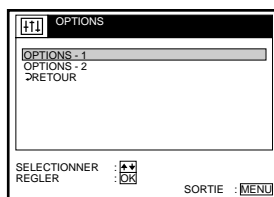

- 2 Appuyez sur ⬆/⬇ pour mettre en évidence OPTIONS-1 ou OPTIONS-2, puis appuyez sur OK.

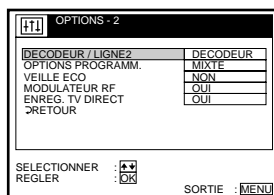
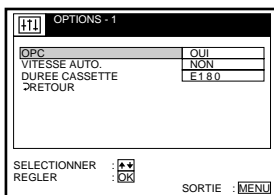

- 3 Appuyez sur ⬆/⬇ pour sélectionner l'option, puis appuyez sur OK.
- 4 Appuyez sur ⬆/⬇ pour modifier le réglage, puis appuyez sur OK.
- 5 Appuyez sur MENU pour revenir à l'écran d'origine.

à suivre

Modification des options de menu (suite)

Choix de menu

Les réglages initiaux sont indiqués en caractère gras.

OPTIONS-1

Option de menu	Réglez cette option sur
OPC	<ul style="list-style-type: none">• OUI pour activer la fonction OPC (contrôle optimal de l'image) et améliorer la qualité de l'image.• NON pour désactiver l'OPC.
VITESSE AUTO.	<ul style="list-style-type: none">• OUI pour faire passer automatiquement en mode LP la vitesse de défilement de la bande lors d'un enregistrement programmé lorsque la longueur de bande restante devient inférieure à la durée d'enregistrement.• NON pour conserver la vitesse de défilement réglée.
DUREE CASSETTE	<ul style="list-style-type: none">• E180 pour utiliser une cassette de type E-180 ou plus courte.• E195 pour utiliser une cassette de type E-195.• E240 pour utiliser une cassette de type E-240.• E300 pour utiliser une cassette de type E-300.

OPTIONS-2

Option de menu	Réglez cette option sur
DECODEUR/ LIGNE2	<ul style="list-style-type: none">• DECODEUR pour utiliser le connecteur DECODEUR/ENTREE LIGNE-2 comme connecteur du décodeur TV-PAYANTE/Canal Plus.• LIGNE2 pour utiliser le connecteur DECODEUR/ENTREE LIGNE-2 comme connecteur d'entrée en ligne.
OPTIONS PROGRAMM.	<ul style="list-style-type: none">• MIXTE pour afficher le menu METHODE DE PROGRAMMATION permettant de sélectionner NORMALE ou SHOWVIEW lorsque vous appuyez sur la touche ⊖ TIMER.• NORMALE pour afficher le menu MINUTERIE lorsque vous appuyez sur la touche ⊖ TIMER.• SHOWVIEW pour afficher le menu SHOWVIEW lorsque vous appuyez sur la touche ⊖ TIMER. <p>Pour plus de détails, voir pages 47 et 52.</p>
VEILLE ECO	<ul style="list-style-type: none">• OUI pour éteindre les indicateurs de la fenêtre d'affichage pour économiser l'énergie du magnétoscope.• NON pour activer les indicateurs dans la fenêtre d'affichage pendant que le magnétoscope se trouve en mode de veille.
MODULATEUR RF	<ul style="list-style-type: none">• OUI si vous raccordez le magnétoscope à votre téléviseur uniquement au moyen du câble d'antenne.• NON si vous raccordez le magnétoscope à votre téléviseur à l'aide du câble EURO-AV.
ENREG. TV DIRECT	<ul style="list-style-type: none">• OUI pour activer la fonction d'enregistrement direct du téléviseur.• NON pour la désactiver.

Remarques

- Lorsque vous réglez un enregistrement par programmeur, les indicateurs de l'afficheur restent allumés, même si VEILLE ECO est réglé sur OUI.

Montage avec un autre magnétoscope

Comment effectuer le raccordement pour enregistrer sur ce magnétoscope

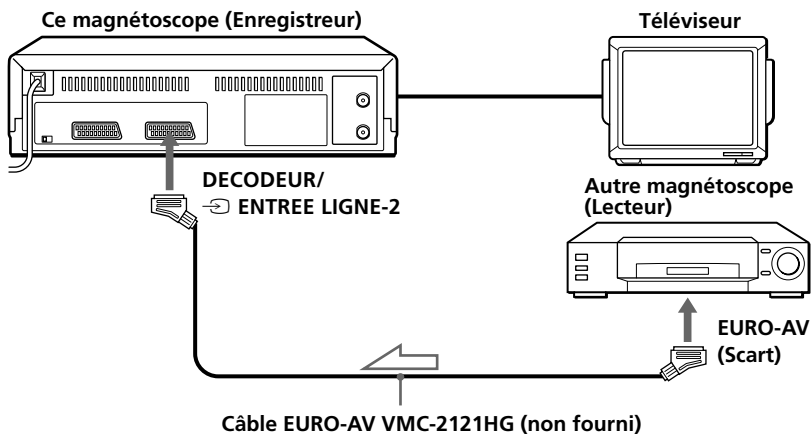

 : Sens du signal

Conseil

- Vous pouvez également utiliser le connecteur LIGNE-1 (TV).

Remarques

- Lorsque vous raccordez un autre magnétoscope au connecteur ENTREE LIGNE-2 (Scart), mettez DECODEUR/LIGNE2 sur LIGNE2 dans le menu OPTIONS-2.
- Si l'autre magnétoscope ne comporte pas de connecteur EURO-AV (Scart), utilisez le câble VMC-2106HG et raccordez le câble aux prises de sortie de ligne de l'autre magnétoscope.

Opération (enregistrement sur votre magnéto

Avant de commencer le montage

- Mettez votre téléviseur sous tension et réglez-le sur le canal vidéo.
- Appuyez sur INPUT SELECT pour afficher "L2" (ou "L1") dans l'afficheur.
- Appuyez sur SP/LP pour sélectionner la vitesse de défilement, SP ou LP.

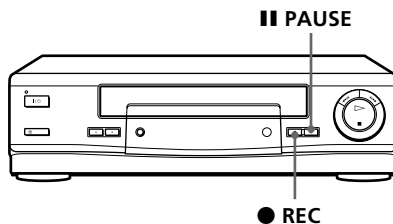

- 1** Introduisez une cassette source sans languette de protection dans l'autre magnéto (lecteur). Cherchez le point de départ de la lecture et mettez le magnéto en mode de pause de lecture.
- 2** Introduisez une cassette dont la languette de protection est intacte dans ce magnéto (enregistreur). Cherchez le point de début d'enregistrement et appuyez sur **PAUSE**.
- 3** Appuyez sur **REC** de votre magnéto et mettez-le en mode de pause d'enregistrement.
- 4** Pour démarrer le montage, appuyez simultanément sur les touches **PAUSE** des deux magnétos.

Pour arrêter le montage

Appuyez sur les touches **STOP** des deux magnétos.

Conseil

- Pour couper des scènes non voulues en cours de montage, appuyez sur **PAUSE** sur ce magnéto au début d'une scène non souhaitée. A la fin de la scène, appuyez à nouveau sur **PAUSE** pour reprendre l'enregistrement.

Remarque

- Si vous commencez l'enregistrement en respectant la procédure décrite ci-dessus, le magnéto n'enregistre pas avec la fonction OPC. Pour enregistrer avec la fonction OPC, appuyez de nouveau sur **REC** en cours de pause d'enregistrement (étape 3) pour que le magnéto analyse la cassette. Si vous démarrez le montage à l'étape 4, appuyez sur **PAUSE** après que l'indicateur OPC cesse de clignoter. Si vous appuyez sur **PAUSE** avant que l'indicateur OPC arrête de clignoter, la fonction OPC est annulée.

Guide de dépannage

Si vous avez des questions ou des problèmes qui ne sont pas traités dans ce qui suit, consultez votre centre d'entretien Sony le plus proche.

	Symptôme	Remède
Alimentation	Le commutateur I/ON/STANDBY ne fonctionne pas.	<ul style="list-style-type: none"> Raccordez le cordon d'alimentation à la prise secteur.
	Le magnétoscope est sous tension, mais il ne fonctionne pas.	<ul style="list-style-type: none"> De l'humidité s'est condensée. Mettez le magnétoscope hors tension, débranchez le cordon d'alimentation et laissez le magnétoscope sécher pendant au moins trois heures.
Horloge	L'horloge s'est arrêtée et "--:--" s'allume dans l'afficheur.	<ul style="list-style-type: none"> L'horloge s'arrête si le magnétoscope est déconnecté de la source d'alimentation pendant plus d'une heure. Le cas échéant, répétez la procédure de réglage de l'horloge (et du programmeur).
Lecture	L'image lue n'apparaît pas sur l'écran du téléviseur.	<ul style="list-style-type: none"> Assurez-vous que le téléviseur est réglé sur le canal vidéo. Si vous utilisez un moniteur, mettez-le en mode d'entrée vidéo. Si le magnétoscope est raccordé au téléviseur uniquement au moyen du câble d'antenne, assurez-vous que MODULATEUR RF dans le menu OPTIONS-2 est réglé sur OUI.
	L'image n'est pas claire.	<ul style="list-style-type: none"> Réglez l'alignement à l'aide des touches TRACKING +/-. Les têtes vidéo sont encrassées (voir ci-dessous). Nettoyez les têtes vidéo à l'aide de la cassette de nettoyage pour tête vidéo Sony T-25CLD, E-25CLDR ou T-25CLW. Si ces cassettes de nettoyage ne sont pas disponibles dans votre région, faites nettoyer les têtes dans votre centre de service après-vente Sony le plus proche (des frais d'entretien standard vous seront facturés). N'utilisez pas de cassette de nettoyage à liquide disponible dans le commerce autre que Sony, car vous risquez sinon d'endommager les têtes vidéo. Les têtes vidéo doivent peut-être être remplacées. Consultez votre centre d'entretien Sony pour plus d'informations.

Symptômes dus à l'encrassement des têtes vidéo

• Image normale



• Image grossière



• Image floue



• Pas d'image (ou image en noir & blanc)



encrassement
initial

final

	Symptôme	Remède
Lecture	L'image défile verticalement en mode de recherche d'image.	<ul style="list-style-type: none"> • Ajustez la commande de positionnement vertical du téléviseur ou moniteur.
	L'image n'est pas accompagnée de son.	<ul style="list-style-type: none"> • La cassette est défectueuse. • Si vous avez réalisé les connexions A/V, vérifiez la connexion du câble audio.
Enregistrement	Aucune émission de télévision n'apparaît sur l'écran du téléviseur.	<ul style="list-style-type: none"> • Assurez-vous que le téléviseur est réglé sur le canal vidéo. Si vous utilisez un moniteur, mettez-le en mode d'entrée vidéo. • Si le magnétoscope est raccordé au téléviseur uniquement au moyen du câble d'antenne, assurez-vous que MODULATEUR RF dans le menu OPTIONS-2 est réglé sur OUI. • Sélectionnez la source correcte à l'aide de la touche INPUT SELECT. Sélectionnez une position de programme pour enregistrer des programmes de télévision; sélectionnez "L1" ou "L2" pour enregistrer au départ d'un autre appareil.
	La réception TV est mauvaise.	<ul style="list-style-type: none"> • Ajustez l'antenne du téléviseur.
	La cassette est lue dès qu'elle est introduite.	<ul style="list-style-type: none"> • La languette de protection a été enlevée. Pour enregistrer sur cette cassette, couvrez l'orifice avec une bande adhésive.
	La cassette est éjectée lorsque vous appuyez sur ● REC.	<ul style="list-style-type: none"> • Assurez-vous que la languette de protection n'a pas été retirée.
Enregistrement programmé	Rien ne se passe lorsque vous appuyez sur ● REC.	<ul style="list-style-type: none"> • Assurez-vous que la cassette n'est pas à la fin.
	Le programmeur ne fonctionne pas.	<ul style="list-style-type: none"> • Assurez-vous que l'horloge est réglée. • Assurez-vous qu'une cassette a été introduite. • Assurez-vous que la languette de protection n'a pas été retirée. • Assurez-vous que la cassette n'est pas à la fin. • Assurez-vous qu'un enregistrement programmé a été défini. • Vérifiez que les heures de vos programmations ne sont pas déjà passées. • Vérifiez si le décodeur est sous tension. • Assurez-vous que le syntoniseur de satellite est allumé. • L'horloge s'arrête si le magnétoscope est déconnecté de la source d'alimentation pendant plus d'une heure. Le cas échéant, répétez la procédure de réglage de l'horloge (et du programmeur).
	Le menu SHOWVIEW ou le menu MINUTERIE n'apparaît pas.	<ul style="list-style-type: none"> • Vérifiez que OPTIONS PROGRAMM. dans le menu OPTIONS-2 est réglé correctement.

à suivre

Guide de dépannage (suite)

Symptôme	Remède	
Impossible d'introduire une cassette.	<ul style="list-style-type: none">• Vérifiez qu'aucune cassette ne se trouve déjà dans le compartiment à cassettes.	
La télécommande ne fonctionne pas.	<ul style="list-style-type: none">• Veillez à diriger la télécommande vers le capteur de télécommande du magnétoscope.• Le cas échéant, remplacez toutes les piles de la télécommande par de nouvelles.• Assurez-vous que le commutateur TV/VIDEO de la télécommande est réglé correctement.	
Vous ne pouvez pas voir ni enregistrer des programmes TV-PAYANTE/Canal Plus.	<ul style="list-style-type: none">• Vérifiez si le décodeur est raccordé correctement.• Assurez-vous que le menu OPTIONS-2 et le menu REGLAGE DES CHAINES sont réglés correctement. <p>Pour plus de détails, reportez-vous à la page 34.</p>	
Autres	"L2" n'apparaît pas dans la fenêtre d'affichage.	<ul style="list-style-type: none">• Vérifiez que DECODEUR/LIGNE2 dans le menu OPTIONS-2 est réglé sur LIGNE2.
	La fonction SMARTLINK n'est pas opérante.	<ul style="list-style-type: none">• Vérifiez si votre téléviseur est compatible avec SMARTLINK, MEGALOGIC, EASYLINK, Q-Link ou EURO VIEW LINK.• Assurez-vous que vous utilisez le câble EURO-AV en option pour raccorder le magnétoscope et votre téléviseur.• Assurez-vous que le câble EURO-AV est raccordé convenablement.
Le compteur d'alignement n'apparaît pas à l'écran.	<ul style="list-style-type: none">• La cassette a été enregistrée dans de mauvaises conditions et l'alignement ne peut pas être ajusté.• Le compteur d'alignement n'apparaît pas à l'écran lors de la lecture d'une cassette enregistrée en NTSC.	
Le magnétoscope doit être nettoyé.	<ul style="list-style-type: none">• Nettoyez le châssis, le panneau et les commandes à l'aide d'un chiffon doux et sec ou légèrement imbibé d'une solution de détergent non agressive. N'utilisez aucun solvant tel que de l'alcool ou du benzène.	

Spécifications

Système

Couverture des canaux

PAL (B/G)

VHF E2 à E12

Canaux VHF italiens A à H

UHF E21 à E69

TV CABLE S01 à S05, S1 à S20

HYPER S21 à S41

Signal de sortie RF

Canaux UHF 21 à 69

Sortie d'antenne

Prise d'antenne 75 ohms, asynchrone

Entrées et sorties

↳ LIGNE-1 (TV)

21 broches

Entrée vidéo: broche 20

Entrée audio: broches 2 et 6

Sortie vidéo: broche 19

Sortie audio: broches 1 et 3

DECODEUR/ENTREE LIGNE-2

21 broches

Entrée vidéo: broche 20

Entrée audio: broches 2 et 6

Généralités

Alimentation

220 – 240 V CA, 50 Hz

Consommation électrique

20 W

Température d'utilisation

5°C à 40°C

Température de stockage

-20°C à 60°C

Dimensions

Env. 355 × 96 × 285 mm (l × h × p)

y compris pièces et commandes en saillie

Poids

Env. 3,8 kg

Accessoires fournis

Télécommande (1)

Piles R6 (AA) (2)

Câble d'antenne (1)

Conception et spécifications modifiables sans préavis.

Index des composantes et des commandes

Référez-vous aux pages indiquées entre parenthèses () pour plus de détails.

Panneau avant

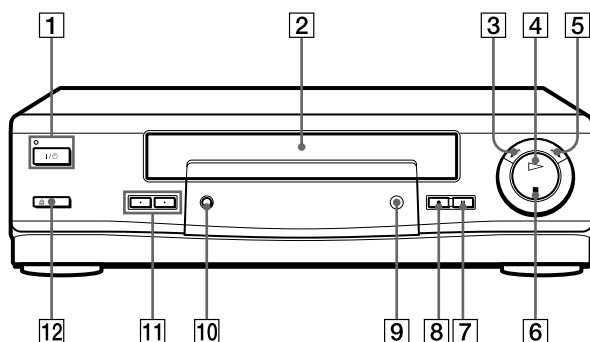

- | | |
|--|--|
| 1 Commutateur/indicateur I/⏻
ON/STANDBY (marche/veille) (12) | 8 Touche ● REC (enregistrement) (43,
57, 69) |
| 2 Compartiment à cassette | 9 Capteur de télécommande (5) |
| 3 Touche ◀◀⏮ REW (rembobinage)
(40, 55) | 10 Touche AUTO SET UP (réglage
automatique)/RF CHANNEL (canal
fréquence radio) (12, 14) |
| 4 Touche ▷▶ PLAY (lecture) (40, 55) | 11 Touches PROGRAM (chaîne)/
TRACKING (alignement) +/- (15,
56, 63) |
| 5 Touche ▶▶⏭ FF (avance rapide)
(40, 55) | 12 Touche ≡ EJECT (éjection) (40) |
| 6 Touche ■ STOP (arrêt) (40, 69) | |
| 7 Touche PAUSE (40, 69) | |

Afficheur

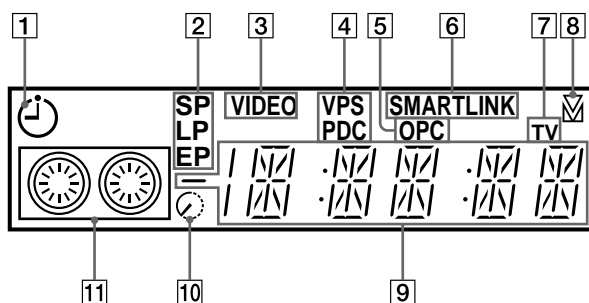

- | | |
|--|---|
| 1 Indicateur de programmeur (49, 53) | 6 Indicateur SMARTLINK (10) |
| 2 Indicateurs de vitesse de défilement de la bande (43) | 7 Indicateur TV (46) |
| 3 Indicateur VIDEO (10, 44) | 8 Indicateur d'alignement (63) |
| 4 Indicateur VPS (système de programmation vidéo)/PDC (contrôle de diffusion des émissions) (SLV-SE25VC/SX25VC/SE40VC1/SE40VC2 uniquement) (50) | 9 Compteur de durée/horloge/indicateur de ligne/position de programme (40, 43, 69) |
| 5 Indicateur OPC (contrôle optimal de l'image) (63) | 10 Indicateur de durée restante (44) |
| | 11 Indicateur de bande/enregistrement (43) |

à suivre

Index des composantes et des commandes (suite)

Panneau arrière

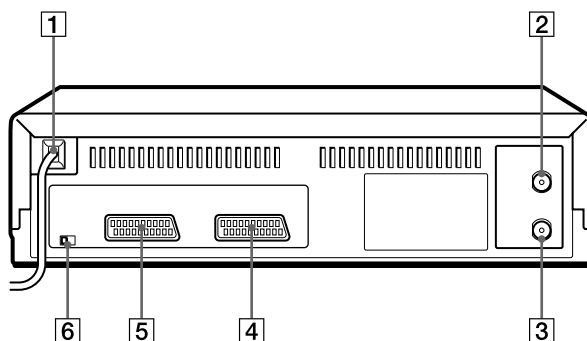

1 Cordon d'alimentation (8, 9)

2 Connecteur AERIAL IN
ANTENNE ENTREE (8, 9)

3 Connecteur AERIAL OUT
ANTENNE SORTIE (8, 9)

4 Connecteur DECODER / \rightarrow LINE-2
IN
DECODEUR / \rightarrow ENTREE LIGNE-2
(34, 68)

5 Connecteur \rightarrow LINE-1 (TV)
 \rightarrow LIGNE-1 (TV) (9, 34)

6 Commutateur NTSC PB (lecture
NTSC) (40)

Télécommande

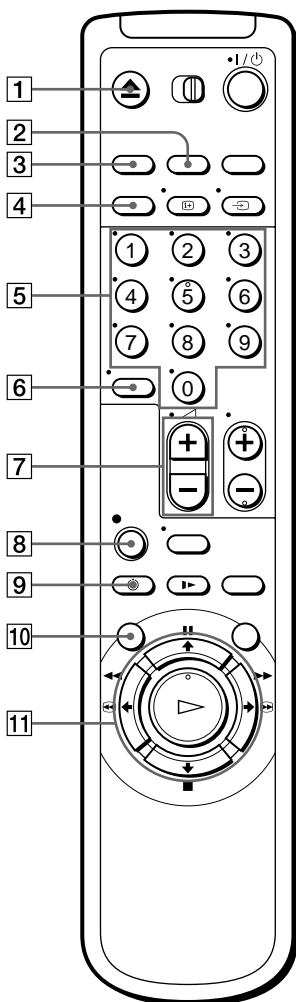

- 1 Touche EJECT (éjection) (40)
- 2 Touche COUNTER/REMAIN (compteur/reste) (44)
- 3 Touche CLEAR (supprimer) (40, 48, 59)
- 4 Touche SP (durée normale)/LP (longue durée) (43)
- 5 Touches de numéro de programme (6, 45)
- 6 Touche -/-- (chiffre des dizaines) (6, 45)
- 7 Touches (volume) +/- (pour le téléviseur) (6)
- 8 Touche REC (enregistrement) (43, 57)
- 9 Touche TIMER (programmateur) (47, 52)
- 10 Touche MENU (17, 58, 65)
- 11 Touche PAUSE/ (17, 40)
Touche STOP (arrêt)/ (17, 40)
Touche REW (rembobinage)/ (40, 55)
Touche FF (avance rapide)/ (40, 55)
Touche PLAY (lecture)/OK (17, 40)

à suivre

Index des composantes et des commandes (suite)

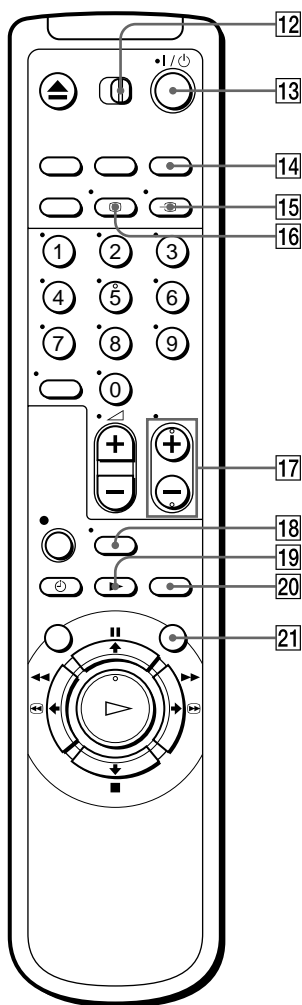

- 12** Commutateur de commande à distance **TV** / **VIDEO** (téléviseur / magnétoscope) (5)
- 13** Commutateur I / ⏻ (marche/veille) (6, 49)
- 14** Touche INPUT SELECT (sélection d'entrée) (43, 53, 69)
- 15** Touche ⏻ TV / VIDEO (téléviseur / magnétoscope) (6, 10, 44)
- 16** Touche ⏻ DISPLAY (affichage) (44)
- 17** Touches PROG (chaîne) + / - (6, 25, 43)
- 18** Touche WIDE (écran large) (*pour le téléviseur*) (7)
- 19** Touche ▶ SLOW (ralenti) (55)
- 20** Touche $\times 2$ (55)
- 21** Touche SMART SEARCH (60)

Index

A, B

AFT (syntonisation fine automatique) 27
Alignement. *Voir* Réglage.

C

Canal Plus 34
Canal RF 12
Changement d'une position de programme 28
Compteur 40

D

Désactivation de position de programme 32
Doublage. *Voir* Montage.

E, F, G, H, I, J, K

Economie d'énergie 67
Enregistrement 42
à l'aide du programmeur 52
avec le système ShowView 47
des programmes que vous regardez à la télévision 46
en regardant un autre programme 44
sauvegarde 44

L

Languette de protection 44
Lecture 39
à différentes vitesses 55
au ralenti 55
image par image 55

M

Mode LP 43
Mode SP 43
Modification du nom des stations 30
Montage 68

N

Nettoyage des têtes vidéo 70

O

OPC (contrôle optimal de l'image) 63

P, Q

PDC (contrôle de diffusion des émissions) 50
Présélection des canaux 24

R

Raccordement
à un téléviseur doté d'un connecteur EURO-AV 9
ce magnétoscope à votre téléviseur 8
Raccordement de l'antenne 8
Raccordement EURO-AV 9
Recherche
à différentes vitesses 55
avec la fonction Smart Search 60

Réglage

alignement 63
image 27, 63
Réglage automatique 14
Réglage automatique de l'horloge 20
Réglage de l'horloge 17
Réglage de l'image. *Voir* Réglage.
Réglage du programmeur 52
annulation 58
avec le système ShowView 47
enregistrement quotidien hebdomadaire 49, 54
modification 58
vérification 58
Réglage optionnel 65

S

Sélection de la langue 22
ShowView
enregistrement 47
Smart Search 60
SMARTLINK
Copie des présélections 10
Enregistrement direct du téléviseur 11, 46
Lecture monotouche 11, 41
Menu monotouche 11
Mise hors tension automatique 11
Programmeur à une touche 11
Système couleur
réglage 40
systèmes couleur compatibles 2

T, U

TV-PAYANTE 34

V, W, X, Y, Z

Vitesse de défilement automatique de bande 66
VPS (système de programmation vidéo) 50