Index

A, B

AFT (syntonisation fine automatique) 22
Annulation des réglages du programmeur 49

C

Canal Plus 26
Canal RF 11
Cassette enregistrée en NTSC 32
Compteur 32

D

Désactivation de positions de programmation 22
Doublage. *Voir* Montage.

E, F, G, H, I, J, K

Enregistrement 34
sauvegarde 36
en regardant une autre émission 36
Enregistrement par programmeur 42
annulation de réglages du programmeur 49
modification de réglages du programmeur 49
vérification de réglages du programmeur 49
enregistrement quotidien/hebdomadaire 40
chevauchement de réglages du programmeur 50

L

Langnette de protection 36
Lecture 31
à différentes vitesses 45
au ralenti 45
image par image 45

M

Mode LP 35
Mode SP 35
Modification des réglages du programmeur 49
Montage 55

N

Nettoyage des têtes vidéo 57

O

OPC (contrôle d'image optimal) 52

P, Q

PAY-TV 26
Présélection des chaînes 20
Programmeur rapide 48

R

Raccordement de l'antenne 9
Raccordement du magnétoscope et de votre téléviseur 9
Recherche à différentes vitesses 45
Réglage de l'alignement 52
Réglage de l'horloge 22
Réglage de l'image 52

S

ShowView 23
enregistrement 38
Système couleur
systèmes couleur compatibles 2

T, U

Télécommande 5

V, W, X, Y, Z

Vérification des réglages du programmeur 49

Video Cassette Recorder

Mode d'emploi



PAL SECAM NTSC 4.43

SHOWVIEW

SLV-E530B

AVERTISSEMENT

Afin d'éviter tout risque d'incendie ou d'électrocution, ne pas exposer l'appareil à la pluie ni à l'humidité.

Pour éviter les risques d'électrocution, n'ouvrez pas le châssis de l'appareil. Confiez l'entretien exclusivement à un personnel qualifié.

Le cordon d'alimentation ne peut être remplacé que dans un centre de service après-vente qualifié.

Précautions

Sécurité

- Cet appareil fonctionne sur une tension de 220 - 240 V CA, 50 Hz. Vérifiez si la tension nominale de cet appareil est identique à la tension de votre alimentation secteur locale.
- Si un objet venait à pénétrer à l'intérieur du châssis, débranchez l'appareil et faites-le contrôler par un personnel qualifié avant de le remettre en service.
- L'appareil n'est pas déconnecté de la source d'alimentation (secteur) aussi longtemps qu'il reste branché sur la prise murale, même si l'appareil proprement dit a été mis hors tension.
- Débranchez le cordon de la prise si vous prévoyez de ne pas utiliser l'appareil pendant une période prolongée. Pour débrancher le cordon, tirez-le par la fiche, jamais par le cordon.

Installation

- Installez l'appareil dans un endroit suffisamment ventilé de manière à éviter toute surchauffe interne.
- Ne placez pas l'appareil sur des surfaces molles (tapis, couvertures, etc.) ou à proximité de tissus (rideaux, tentures) qui risquent d'obstruer les orifices d'aération.
- N'installez pas l'appareil à proximité de sources de chaleur telles que des radiateurs ou des conduites d'air chaud, ni à des endroits exposés à la lumière directe du soleil, à une poussière excessive, à des vibrations mécaniques ou à des chocs.
- N'installez pas l'appareil en position inclinée. L'appareil est conçu pour fonctionner uniquement à l'horizontale.
- Gardez l'appareil et les cassettes vidéo à l'écart de tout équipement contenant des aimants magnétiques puissants, par exemple des fours à micro-ondes ou de puissants haut-parleurs.
- Ne posez pas d'objets lourds sur l'appareil.

- Si vous transportez l'appareil directement d'une pièce froide dans une pièce chaude, de l'humidité peut apparaître par condensation à l'intérieur du magnétoscope et endommager la tête vidéo ainsi que la bande magnétique. La première fois que vous installez l'appareil ou lorsque vous le déplacez d'un endroit frais dans un endroit chaud, attendez environ une heure avant de le faire fonctionner.

Attention

Les émissions télévisées, les films, les cassettes vidéo et autres matériaux peuvent être protégés par des droits d'auteur.

L'enregistrement non autorisé de tels matériaux peut être en infraction avec la législation sur les droits d'auteur. De même, l'utilisation de ce magnétoscope avec un téléviseur relié à un réseau de télédistribution peut être soumise à l'autorisation de l'exploitant du câble et/ou du propriétaire du programme.

Systèmes couleur compatibles

- Ce magnétoscope est conçu pour enregistrer suivant les systèmes couleur PAL (B/G) et SECAM et reproduire suivant les systèmes couleur PAL (B/G), SECAM, MESECAM et NTSC 4.43. L'enregistrement de sources vidéo basées sur d'autres systèmes couleur ne peut être garanti.
- Les cassettes enregistrées suivant le système couleur NTSC peuvent être reproduites sur le magnétoscope de cet appareil avec un téléviseur ou un moniteur couleur supportant le système couleur PAL.

Table des matières

Préparation

- 4 1re étape : Déballage
- 5 2e étape : Préparation de la télécommande
- 9 3e étape : Raccordement du magnétoscope
- 11 4e étape : Syntonisation de votre téléviseur sur le magnétoscope
- 13 5e étape : Installation du magnétoscope à l'aide de la fonction Auto Set Up
- 14 Installation manuelle —
 - Réglage de l'horloge, Sélection d'une langue d'affichage,
 - Présélection des chaînes, Réglage de la fonction ShowView*
- 26 Installation d'un décodeur PAY-TV/Canal Plus

Opérations de base

- 31 Lecture d'une cassette
- 34 Enregistrement d'émissions télévisées
- 38 Enregistrement d'émissions télévisées à l'aide de ShowView
- 42 Réglage manuel du programmeur

Opérations complémentaires

- 45 Lecture/recherche à différentes vitesses
- 46 Enregistrement d'émissions télévisées à l'aide du programmeur rapide
- 49 Vérification/modification/annulation de réglages du programmeur

- 51 Recherche à l'aide de la fonction d'index
- 52 Réglage de l'image
- 53 Changement des options de menu
- 55 Montage avec un autre magnétoscope

Informations complémentaires

- 57 Guide de dépannage
- 60 Spécifications
- 61 Index des composants et des commandes

Couverture dos

Index

* ShowView est une marque déposée par Gemstar Development Corp. Le système ShowView est fabriqué sous licence de Gemstar Development Corporation.

1re étape

Déballage

Vérifiez si vous avez reçu les accessoires suivants avec l'appareil :

- Télécommande

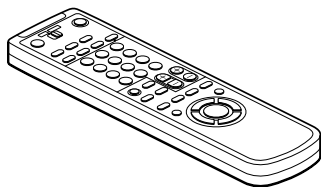

- Câble d'antenne

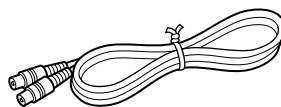

- Piles R6 (AA)

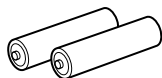

2e étape

Préparation de la télécommande

Installation des piles

Introduisez deux piles R6 (AA) en faisant correspondre les pôles (+) et (-) des piles avec le schéma figurant dans le compartiment à piles.

Introduisez d'abord l'extrémité négative (-) et enfoncez-la jusqu'à ce que l'extrémité positive (+) s'encliquette.

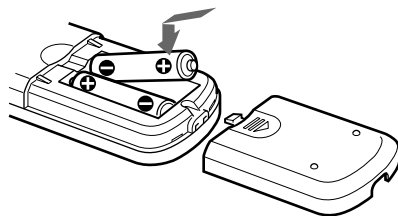

Utilisation de la télécommande

Vous pouvez utiliser cette télécommande pour commander ce magnétoscope et un téléviseur Sony. Les touches de la télécommande identifiées par un point (•) servent également à commander votre téléviseur Sony.

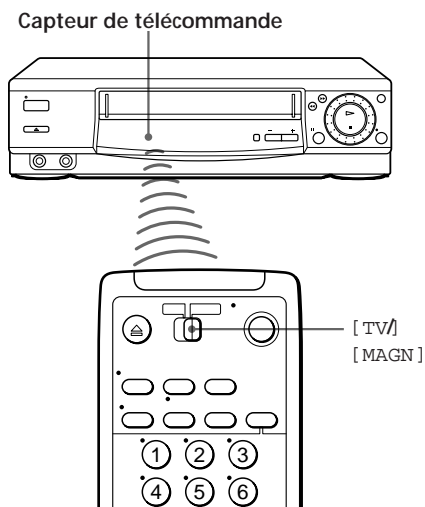

Pour commander Réglez [TV/]/[MAGN] sur

le magnétoscope [MAGN] et visez le capteur de télécommande du magnétoscope.

un téléviseur Sony [TV] et visez le capteur de télécommande du téléviseur.

suite page suivante

2e étape : Préparation de la télécommande (suite)

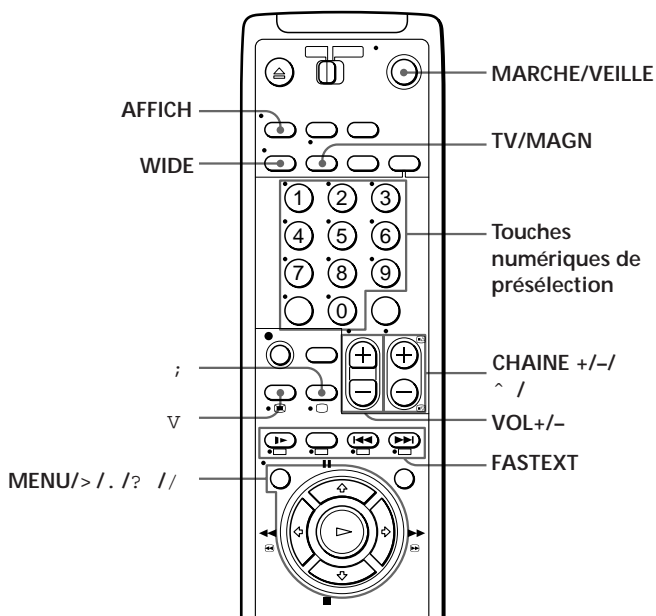

Touches de commande du téléviseur

Pour	Appuyez sur
Mettre le téléviseur en mode de veille ou en mode actif	MARCHE/VEILLE
Sélectionner l'antenne ou l'entrée de ligne comme source d'entrée du téléviseur	TV/MAGN
Sélectionner une position de programmation du téléviseur	Touches numériques de présélection CHAINE +/- (programme)
Régler le volume du téléviseur	VOL +/- (volume)
Commuter le téléviseur (télétexte désactivé)	; (TV)
Mettre le téléviseur sous tension/commuter le télétexte	V (télétexte)
Utiliser FASTTEXT	Touches FASTTEXT
Activer les menus d'affichage	AFFICH (écrans de menu)
Changer de page de télétexte	^ /
Activer les options de menu du téléviseur	MENU/> / . / ? //
Commuter le mode élargi d'un téléviseur à écran large Sony	WIDE (élargir)

Remarques

- Dans des conditions d'utilisation normales, les piles devraient durer environ trois à six mois.
- Si vous prévoyez de ne pas utiliser la télécommande pendant une période prolongée, retirez les piles afin d'éviter des dommages éventuels résultant d'une fuite des piles.
- N'utilisez pas en même temps une pile neuve et une pile usagée.
- N'utilisez pas des piles de types différents.

Pour commander d'autres téléviseurs à l'aide de la télécommande

La télécommande est préprogrammée pour commander des téléviseurs de marques autres que Sony. Si votre téléviseur figure dans le tableau ci-dessous, réglez le numéro de code de fabricant correspondant.

- 1** Réglez [TV]/[MAGN] dans le haut de la télécommande sur [TV.]
- 2** Maintenez la touche MARCHE/VEILLE enfoncée et entrez le numéro de code de votre téléviseur à l'aide des touches numériques de présélection. Puis relâchez la touche MARCHE/VEILLE.

A présent, vous pouvez utiliser les touches de commande suivantes du téléviseur pour commander votre téléviseur :

MARCHE/VEILLE, TV/MAGN, touches numériques de présélection, CHAINE +/-, VOL +/-, ; (TV), V (télétexte), touches FASTEXT, WIDE, MENU, > / . / ? // et OK sur certains téléviseurs.

Conseil

- Si vous réglez correctement le numéro de code pour votre téléviseur alors que le téléviseur est sous tension, il se met automatiquement hors tension.

suite page suivante

2e étape : Préparation de la télécommande (suite)

Numéros de code des téléviseurs compatibles

Si plus d'un numéro de code est mentionné, essayez-les un à un jusqu'à ce que vous trouviez celui qui est opérant avec votre téléviseur.

Pour effectuer des réglages en mode d'écran élargi, reportez-vous aux notes de bas de page sous le tableau suivant pour connaître les numéros de code applicables.

Fabricant	Codenummer	Fabricant	Numéro de code
Sony	01* ¹ , 02	Philips	06* ¹ , 07* ¹ , 08* ¹
Akai	68	Saba	12, 13
Ferguson	52	Samsung	22, 23
Grundig	10* ¹ , 11* ¹	Sanyo	25
Hitachi	27* ¹ , 28* ¹ , 50* ¹ , 51* ¹	Sharp	29
Mitsubishi	09	TEAC	67
NEC	66	Telefunken	36
Nokia	15, 16, 69* ³	Thomson	43* ²
Panasonic	17* ¹ , 49	Toshiba	38

*¹ Appuyez sur WIDE pour activer ou désactiver le mode d'écran large.

*² Appuyez sur WIDE, puis sur VOL +/- pour sélectionner le mode d'écran large que vous désirez.

*³ Appuyez sur WIDE. Le menu apparaît sur l'écran du téléviseur. Appuyez ensuite sur > / . / ? // pour sélectionner l'écran de votre choix et puis appuyez sur OK.

Remarques

- Si le téléviseur utilise un système de télécommande différent de celui qui est programmé pour fonctionner avec votre magnétoscope, vous ne pouvez pas commander votre téléviseur à l'aide de la télécommande.
- Si vous introduisez un nouveau numéro de code, le numéro de code précédemment programmé est annulé.
- Lorsque vous remplacez les piles de la télécommande, le numéro de code est automatiquement réinitialisé à 01 (Sony). Dans ce cas, réintroduisez le numéro de code approprié.

3e étape

Raccordement du magnétoSCOPE

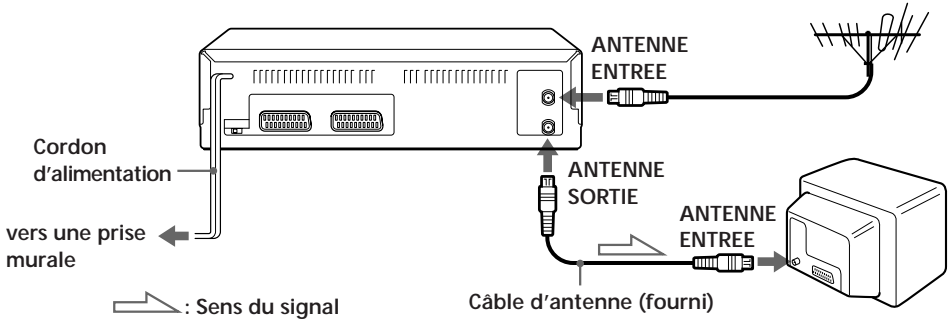

1

Déconnectez le câble d'antenne de votre téléviseur et branchez-le sur la borne ANTENNE ENTREE à l'arrière de votre magnétoSCOPE.

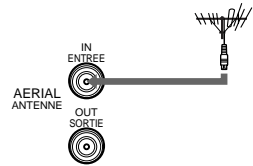

2

Branchez le câble d'antenne fourni sur la borne ANTENNE SORTIE du magnétoSCOPE et sur la borne d'entrée d'antenne de votre téléviseur.

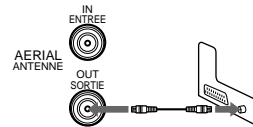

3

Branchez le cordon d'alimentation sur une prise murale (secteur).

suite page suivante

3e étape : Raccordement du magnétoscope (suite)

Raccordements complémentaires

Raccordement d'un téléviseur doté d'un connecteur EURO-AV (Scart)

Ce raccordement permet d'améliorer la qualité de l'image et du son. Raccordez le téléviseur comme illustré à droite. Lorsque vous voulez visualiser l'entrée vidéo, appuyez sur la touche TV/MAGN de façon à activer l'indicateur MAGN dans la fenêtre d'affichage.

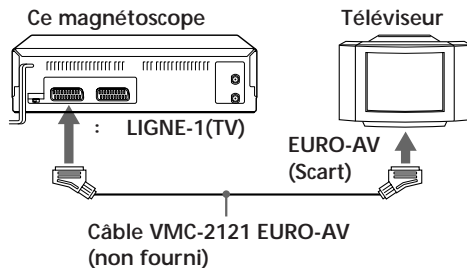

Remarque

- Si vous raccordez le magnétoscope à votre téléviseur uniquement au moyen du câble d'antenne, réglez MODULATEUR RF dans le menu OPTIONS sur OUI (réglage par défaut).

Si le téléviseur est raccordé au connecteur LIGNE-1(TV), il est conseillé de régler MODULATEUR RF dans le menu OPTIONS sur NON. En position NON, seul le signal de l'antenne est transmis via le connecteur ANTENNE SORTIE (voir page 53).

4e étape

Syntonisation de votre téléviseur sur le magnétoscope

Si vous avez raccordé le magnétoscope à votre téléviseur au moyen d'un câble EURO-AV, passez cette étape.

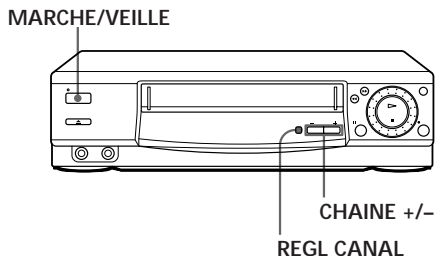

- 1**  Appuyez sur MARCHE/VEILLE pour mettre le magnétoscope sous tension.

- 2**  **REGLAGE AUTO**
 **REGL CANAL**
- Appuyez sur la touche REGL CANAL du magnétoscope.
Le canal RF apparaît dans la fenêtre d'affichage.
Le signal du magnétoscope est transmis au téléviseur via ce canal.

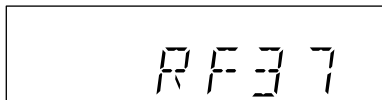

- 3**
- Mettez votre téléviseur sous tension et sélectionnez une position de programmation pour l'image vidéo du magnétoscope.
Cette position de programmation servira désormais de canal vidéo.

- 4**  **REGLAGE AUTO**
 **REGL CANAL**
- Appuyez sur REGL CANAL.
Le système de télévision apparaît dans la fenêtre d'affichage.

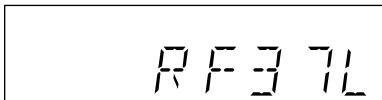

suite page suivante

4e étape : Syntonisation de votre téléviseur sur le magnétoscope (suite)

5

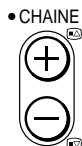

Appuyez sur CHAINE +/- (plusieurs fois de suite) pour sélectionner le système de télévision correct.

Si vous regardez le système L, sélectionnez "L". Si vous regardez le système B/G, sélectionnez "G".

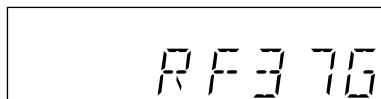

6

Syntonisez le téléviseur sur le même canal que celui indiqué dans la fenêtre d'affichage de façon à ce que l'image illustrée à droite apparaisse sur l'écran du téléviseur.

Consultez les instructions de syntonisation dans le mode d'emploi de votre téléviseur.

Si vous sélectionnez le mauvais système de télévision à l'étape 5, l'image de droite risque de ne pas apparaître. Sélectionnez le système de télévision approprié et syntonisez à nouveau le téléviseur.

Si l'image ne s'affiche pas clairement, reportez-vous à la section "Pour obtenir une image claire à partir du magnétoscope".

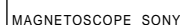

7



Appuyez sur REGL CANAL.

Vous avez maintenant syntonisé votre téléviseur sur le magnétoscope. Désormais, chaque fois que vous voulez reproduire une cassette, réglez le téléviseur sur ce canal vidéo.

Pour vérifier si la syntonisation du téléviseur est correcte

Réglez le téléviseur sur le canal vidéo et appuyez ensuite sur la touche CHAINE +/- du magnétoscope. Si l'écran du téléviseur affiche un programme télévisé différent chaque fois que vous appuyez sur CHAINE +/-, c'est que la syntonisation du téléviseur est correcte.

Pour obtenir une image claire à partir du magnétoscope

Si l'image n'apparaît pas clairement à l'étape 6 ci-dessus, passez à l'étape 7 pour terminer cette procédure. Redémarrez ensuite à partir de l'étape 2. Après avoir appuyé sur REGL CANAL à l'étape 2 pour afficher le canal RF, appuyez sur CHAINE +/- de façon à ce qu'un autre canal RF apparaisse. Syntonisez ensuite le téléviseur sur le nouveau canal RF jusqu'à ce que vous obteniez une image claire.

5e étape

Installation du magnétoscope à l'aide de la fonction Auto Set Up

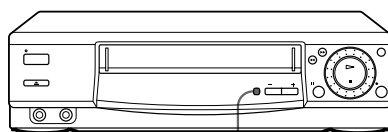

REGLAGE AUTO

Avant la première utilisation du magnétoscope, procédez à l'installation du magnétoscope à l'aide de la fonction Auto Set Up. Cette fonction vous permet de sélectionner les chaînes de télévision en suivant la séquence affichée dans la fenêtre d'affichage.



Maintenez la touche REGLAGE AUTO du magnétoscope enfoncée pendant au moins trois secondes.

La fonction ATP (présélection automatique du syntoniseur) entame la recherche de toutes les chaînes captables et les présélectionne dans l'ordre numérique.

L'heure apparaît dans la fenêtre d'affichage pour toutes les stations qui transmettent un signal horaire.

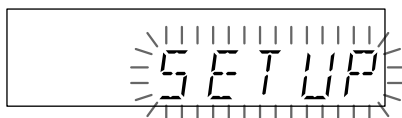

Pour annuler la fonction Auto Set Up

Appuyez sur REGLAGE AUTO.

Conseil

- Si vous voulez changer la langue d'affichage des menus pour le français, reportez-vous à la page 19.

Remarques

- Ne quittez pas la procédure Auto Set Up durant les opérations ATP. Sinon, répétez la procédure ci-dessus.
- La fonction de Auto Set Up peut nécessiter une durée assez longue (approximativement 15 à 18 minutes).

Installation manuelle — Réglage de l'horloge

Vous devez régler l'heure et la date sur le magnétoscope si vous voulez utiliser correctement la fonction d'enregistrement par programmeur.

La fonction de réglage automatique de l'horloge n'est opérante que si une station de votre zone géographique diffuse un signal horaire.

Si la fonction Auto Set Up n'a pas correctement réglé l'horloge pour votre zone géographique, essayez une autre station au moyen de la fonction de réglage automatique de l'horloge (Auto Clock Set).

Avant de commencer...

- Mettez le magnétoscope et le téléviseur sous tension.
- Réglez le téléviseur sur le canal vidéo.

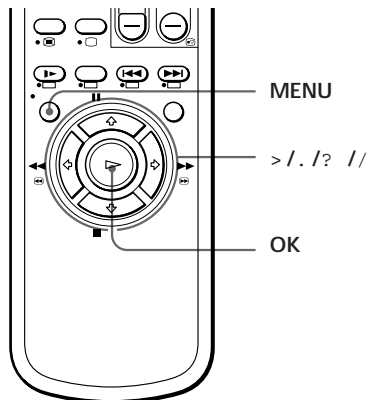

Réglage manuel de l'horloge

1

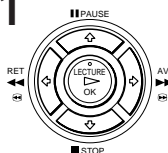

Appuyez sur MENU et puis sur > / . pour sélectionner REGLAGES et appuyez ensuite sur OK.

```

REGLAGES
▶ OPTIONS
SYNTONISEUR
SHOWVIEW
HORLOGE
LANGUE

SELECTIONNER : vv
REGLER       : OK
    
```

2

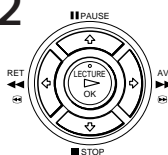

Appuyez sur > / . pour sélectionner HORLOGE et appuyez ensuite sur OK.

```

tHORLOGE

1. 1. 1998 JE 0:00
▶REGLAGE AUTO [NON]

SELECTIONNER : vv
REGLER       : bb
FIN          : OK
    
```

3

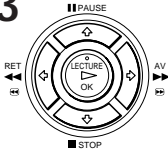

Appuyez sur > / . pour amener le curseur () sur la rangée de l'horloge et appuyez ensuite sur / .

Le jour se met à clignoter.

tHORLOGE

1. 1998 JE 0 : 00
REGLAGE AUTO [NON]

SELECTIONNER : B b
REGLER : V v
FIN : OK

4

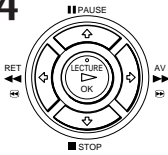

Appuyez sur > / . pour régler la date.

tHORLOGE

1. 1998 DI 0 : 00
REGLAGE AUTO [NON]

SELECTIONNER : B b
REGLER : V v
FIN : OK

5

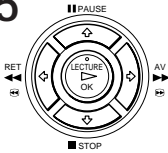

Appuyez sur / pour faire clignoter le mois et réglez le mois à l'aide de > / .

tHORLOGE

11. 1998 DI 0 : 00
REGLAGE AUTO [NON]

SELECTIONNER : B b
REGLER : V v
FIN : OK

6

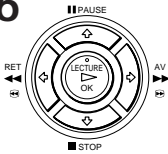

Réglez successivement l'année, l'heure et les minutes en utilisant / pour faire clignoter le paramètre à régler > / . pour sélectionner les chiffres.
Le jour de la semaine se règle automatiquement.

tHORLOGE

11. 12. 1998 VE 15:30
REGLAGE AUTO [NON]

SELECTIONNER : B b
REGLER : V v
FIN : OK

7

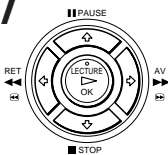

Appuyez sur / pour faire démarrer l'horloge.

Le curseur () se trouve sur la ligne de la date.

tHORLOGE

▶ 11. 12. 1998 VE 15 : 30
REGLAGE AUTO [NON]

SELECTIONNER : V v
REGLER : B b
FIN : OK

suite page suivante

Installation manuelle — Réglage de l'horloge (suite)

8

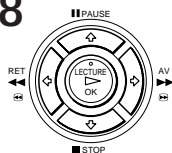

Appuyez sur OK.

Conseil

- Pour modifier les chiffres en cours de réglage, appuyez sur ? pour revenir sur l'élément à changer et sélectionnez les chiffres à l'aide de > / . .

Remarque

- Le menu disparaît automatiquement après quelques minutes si vous n'effectuez aucune opération.

Changement de la station pour la fonction Auto Clock Set

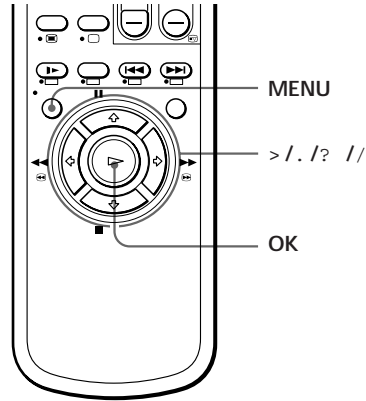

1 • MENU



Appuyez sur MENU et puis sur > / . pour sélectionner REGLAGES et appuyez ensuite sur OK.

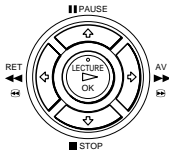

REGLAGES

- ▶ REGLAGES
- ▶ OPTIONS
- SYNTONISEUR
- SHOWVIEW
- HORLOGE
- LANGUE

SELECTIONNER : v v
REGLER : OK

2

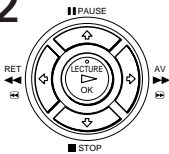

Appuyez sur > / . pour sélectionner HORLOGE et appuyez ensuite sur OK.
Le curseur () se trouve sur REGLAGE AUTO.

HORLOGE

1. 1. 1998 JE 0 : 00
▶ REGLAGE AUTO [NON]

SELECTIONNER : v v
REGLER : b b
FIN : OK

3

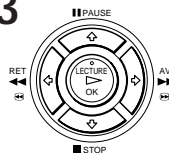

Appuyez sur / pour sélectionner OUI.

HORLOGE

11. 12. 1998 VE 15 : 30
▶ REGLAGE AUTO [OUI]
PROG HORLOGE [1]

SELECTIONNER : v v
REGLER : b b
FIN : OK

suite page suivante

Installation manuelle — Réglage de l'horloge (suite)

4

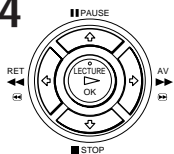

Appuyez sur **RET** pour amener le curseur (**RET**) sur PROG HORLOGE et appuyez ensuite plusieurs fois sur **AV** // jusqu'à ce que la position de programmation de la station émettant un signal horaire apparaisse.

Si le magnétoSCOPE ne reçoit pas de signal horaire d'aucune station, REGLAGE AUTO revient automatiquement sur NON.

tHORLOGE

11. 12. 1998 VE 15 : 30

REGLAGE AUTO [OUI]

▶PROG HORLOGE [4]

SELECTIONNER : **AV**

REGLER : **RET**

FIN : **OK**

5

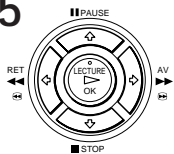

Appuyez sur **OK**.

Conseil

- Si vous mettez REGLAGE AUTO sur OUI, la fonction de réglage automatique de l'horloge est activée chaque fois que le magnétoSCOPE est hors tension. La date et l'heure se règlent automatiquement suivant le signal horaire émis par la station dont la position de programmation est affichée sur la rangée "PROG HORLOGE". Si vous n'avez pas besoin de la fonction de réglage automatique de l'horloge, sélectionnez NON.

Remarque

- Le menu disparaît automatiquement après quelques minutes si vous n'effectuez aucune opération.

Installation manuelle — Sélection d'une langue d'affichage

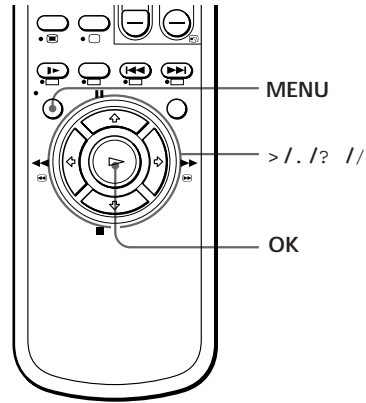

Vous pouvez modifier la langue d'affichage des menus.

Avant de commencer...

- Mettez le magnétoscope et le téléviseur sous tension.
- Réglez le téléviseur sur le canal vidéo.

1

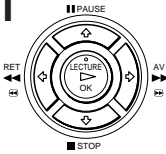

Appuyez sur MENU, puis sur > / . pour sélectionner REGLAGES et appuyez ensuite sur OK.

REGLAGES

- ▶ OPTIONS
- # SYNTONISEUR
- SHOWVIEW
- HORLOGE
- LANGUE

SELECTIONNER : V V
REGLER : OK

2

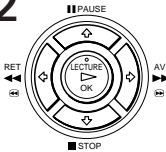

Appuyez sur > / . pour sélectionner LANGUE et appuyez ensuite sur OK.

LANGUE

ENGLISH	NEDERLANDS
DEUTSCH	DANSK
● FRANÇAIS	SVENSKA
ITALIANO	SUOMI
ESPAÑOL	ΕΛΛΗΝΙΚΑ
PORTUGUÉS	

SELECTIONNER : V V
REGLER : OK

3

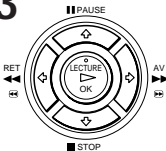

Appuyez sur > / . / ? // pour déplacer le point (x) sur la langue de votre choix et appuyez ensuite sur OK.

Installation manuelle — Présélection des chaînes

Si vous n'avez pas réussi à présélectionner certaines chaînes avec la procédure Auto Set Up, vous pouvez les régler manuellement.

Avant de commencer...

- Mettez le magnétoscope et le téléviseur sous tension.
- Réglez le téléviseur sur le canal vidéo.

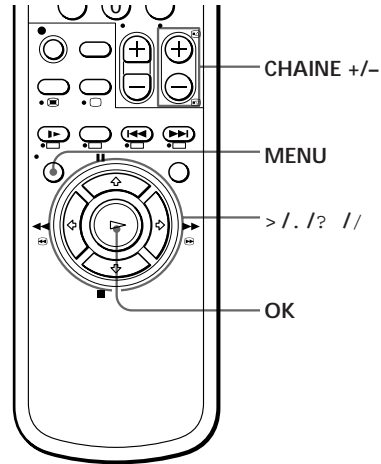

1 • MENU

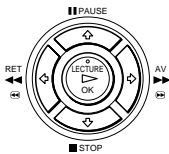

Appuyez sur MENU, puis sur > / . pour sélectionner REGLAGES et appuyez ensuite sur OK.

```

REGLAGES
└─► OPTIONS
  └─► SYNTONISEUR
    └─► SHOWVIEW
      └─► HORLOGE
        └─► LANGUE
  SELECTIONNER : v v
  REGLER       : OK
  
```

2



Appuyez sur > / . pour sélectionner SYNTONISEUR et appuyez ensuite sur OK.

```

#SYNTONISEUR      PROG14
SYSTEME           [L]
NORM/TV CABLE    [CABL]
►REGLAGE CANAL   [S01]
PAY-TV/CANAL+   [NON]
AFT               [OUI]
ACCORD FIN
SELECTIONNER : v v
REGLER       : B B
  
```

3



Appuyez sur > / . pour amener le curseur () sur SYSTEME et sélectionnez ensuite L (pour les émissions françaises) ou B/G (pour les émissions suivant le système PAL comme les émissions allemandes et suisses) à l'aide des touches ? // .

```

#SYNTONISEUR      PROG14
►SYSTEME          [L]
NORM/TV CABLE    [CABL]
REGLAGE CANAL    [S01]
PAY-TV/CANAL+   [NON]
AFT               [OUI]
ACCORD FIN
SELECTIONNER : v v
REGLER       : B B
  
```

4

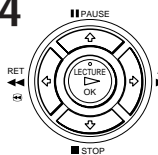

Appuyez sur > / . pour amener le curseur () sur NORM/TV CABLE et sélectionnez ensuite NORM ou CABL à l'aide de ? / .

SYNTONISEUR	PROG14
SYSTEME	[L]
▶NORM/TV CABLE	[NORM]
REGLAGE CANAL	[S01]
PAY-TV/CANAL+	[NON]
AFT	[OUI]
ACCORD FIN	
SELECTIONNER	: V v
REGLER	: B b

5

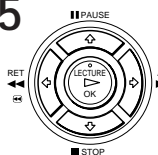

Appuyez sur > / . pour amener le curseur () sur REGLAGE CANAL.

SYNTONISEUR	PROG14
SYSTEME	[L]
NORM/TV CABLE	[NORM]
▶REGLAGE CANAL	[S01]
PAY-TV/CANAL+	[NON]
AFT	[OUI]
ACCORD FIN	
SELECTIONNER	: V v
REGLER	: B b

6

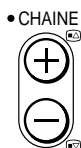

Appuyez sur CHAINE +/- pour sélectionner la position de programmation.

Position de programmation sélectionnée

SYNTONISEUR	PROG 7
SYSTEME	[L]
NORM/TV CABLE	[NORM]
▶REGLAGE CANAL	[S01]
PAY-TV/CANAL+	[NON]
AFT	[OUI]
ACCORD FIN	
SELECTIONNER	: V v
REGLER	: B b

7

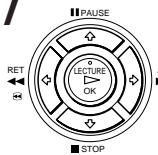

Appuyez plusieurs fois de suite sur ? // jusqu'à ce que la chaîne voulue s'affiche.

Les chaînes s'affichent selon la séquence suivante :

Si B/G est sélectionné pour SYSTEME,

- VHF E2 - E12
- Chaînes VHF italiennes A - H
- UHF E21 - E69
- CATV S1 - S20
- HYPER S21 - S41
- CATV S01 - S05

Si L est sélectionné pour SYSTEME,

- VHF F2 - F10
- UHF F21 - F69
- CATV B - Q
- HYPER S21 - S41

Si vous connaissez le numéro de la chaîne que vous voulez regarder, appuyez sur les touches numériques de présélection. Pour la chaîne 5, par exemple, appuyez d'abord sur "0" et puis sur "5".

SYNTONISEUR	PROG 7
SYSTEME	[L]
NORM/TV CABLE	[NORM]
▶REGLAGE CANAL	[C02]
PAY-TV/CANAL+	[NON]
AFT	[OUI]
ACCORD FIN	
SELECTIONNER	: V v
REGLER	: B b

suite page suivante

- 7** Pour affecter une chaîne à une autre position de programmation, répétez les étapes 3 à 7.

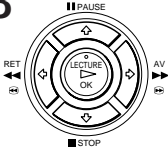
- 8** Appuyez sur OK.
- 

Désactivation de positions de programmation jugées inutiles

Après avoir présélectionné les chaînes télévisées, vous pouvez désactiver les positions de programmation inutilisées. Les positions désactivées seront alors omises chaque fois que vous appuierez sur les touches CHAINE +/-.

- 1** A l'étape 7 ci-dessus, appuyez deux fois sur la touche de numérique de présélection numérique "0" de façon à afficher le numéro "00" en regard de REGLAGE CANAL.
- 2** Appuyez sur OK.

Si l'image n'est pas claire

Normalement, la fonction d'accord fin automatique (AFT) syntonise automatiquement les chaînes de manière adéquate. Cependant, si l'image n'est pas claire, vous pouvez également utiliser la fonction de syntonisation manuelle.

- 1** Appuyez sur CHAINE +/- pour sélectionner la position de programmation dont vous souhaitez améliorer l'image.
- 2** Appuyez sur MENU, sélectionnez REGLAGES et appuyez ensuite sur OK.
- 3** Sélectionnez SYNTONISEUR et appuyez ensuite sur OK.
- 4** Sélectionnez ACCORD FIN. L'indicateur de syntonisation fine apparaît.

# SYNTONISEUR	PROG 14
SYSTEME	[L]
NORM/TV CABLE	[CABL]
REGLAGE CANAL	[S01]
PAY-TV/CANAL+	[NON]
AFT	[NON]
▶ ACCORD FIN	-----■-----
SELECTIONNER	: v v
REGLER	: b b

Position de programmation sélectionnée

- 5** Appuyez sur ? // pour obtenir une image plus claire et appuyez ensuite sur OK.
Vous remarquerez que le paramètre AFT (accord fin automatique) se met automatiquement en position NON.

Remarque

- Le menu disparaît automatiquement après quelques minutes si vous n'effectuez aucune opération.

Installation manuelle

— Réglage de la fonction ShowView

La fonction ShowView qui équipe ce magnétoscope simplifie la procédure de programmation d'enregistrement vidéo. Pour utiliser la fonction ShowView, chaque position de programmation doit correspondre à son canal guide ShowView. Vous trouverez les numéros de canaux guide ShowView dans l'un des guides de programmes télévisés de votre région qui mentionne les numéros ShowView.

- Si vous souhaitez enregistrer des émissions retransmises par satellite à l'aide de la fonction ShowView, reportez-vous à la page 24.

Avant de commencer...

- Mettez le magnétoscope et le téléviseur sous tension.
- Réglez le téléviseur sur le canal vidéo.

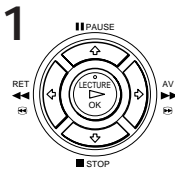
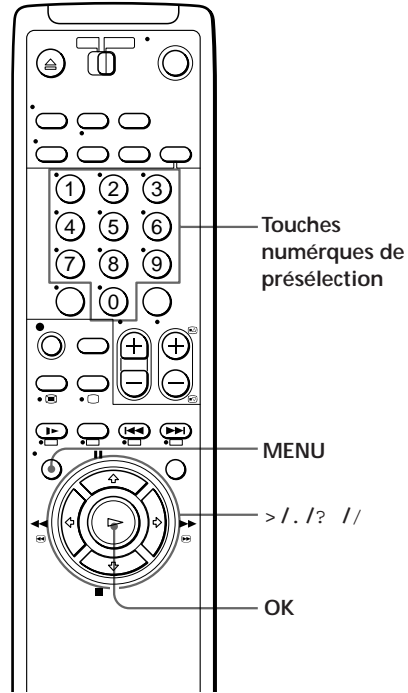

Appuyez sur MENU, puis sur > / . pour sélectionner REGLAGES et appuyez ensuite sur OK.

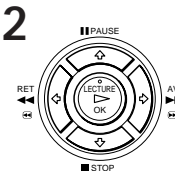
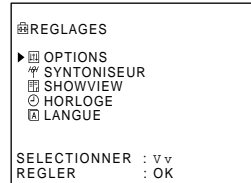

Appuyez sur > / . pour sélectionner SHOWVIEW et appuyez ensuite sur OK.

Les chaînes présélectionnées s'affichent sur l'écran. L'indication " - - - " dans la colonne N° GUIDE signifie que le canal guide n'a pas été présélectionné.

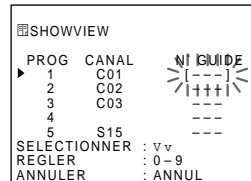

suite page suivante

Installation manuelle — Réglage de la fonction ShowView (suite)

3

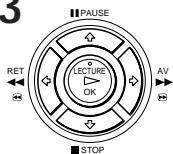

Appuyez sur > / . pour amener le curseur () sur la rangée où vous voulez introduire le canal guide.

Pour afficher d'autres pages pour les positions de programmation 6 à 60, appuyez plusieurs fois de suite sur > / . .

SHOWVIEW		
PROG	CANAL	N° GUIDE
1	C01	---
2	C02	+++
▶ 3	C03	+++
4		+++
5	S15	---
SELECTIONNER : v v		
REGLER : 0 - 9		
ANNULER : ANNUL		

4

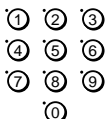

Appuyez sur les touches numériques de programme pour introduire le numéro guide de chaîne assigné dans le guide de programmes télévisés.

SHOWVIEW		
PROG	CANAL	N° GUIDE
1	C01	---
2	C02	+++
▶ 3	C03	+++
4		+++
5	S15	---
SELECTIONNER : v v		
REGLER : 0 - 9		
ANNULER : ANNUL		

5

Pour régler le numéro guide d'une autre chaîne, répétez les étapes 3 à 4.

6

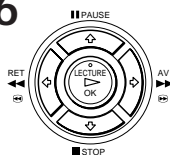

Appuyez sur OK.

Réglage de la fonction ShowView pour les émissions retransmises par satellite

Si votre syntoniseur de satellite est raccordé via le connecteur ANTENNE ENTREE, vous devez d'abord régler la position de programmation pour chaque chaîne retransmise par satellite par l'intermédiaire du menu SYNTONISEUR. Réglez ensuite le numéro guide de chaîne pour chaque chaîne retransmise par satellite via le menu SHOWVIEW.

Si votre syntoniseur de satellite est raccordé via le connecteur LIGNE-1(TV), vous ne devez pas définir de positions de programmation ni de numéros de canaux guide pour les chaînes retransmises par satellite et vous pouvez ignorer la procédure suivante.

- 1 Mettez le syntoniseur de satellite sous tension.
- 2 Appuyez sur MENU, sélectionnez REGLAGES et appuyez ensuite sur OK.

- 3 Sélectionnez SYNTONISEUR et appuyez ensuite sur OK.
- 4 Appuyez sur CHAINE +/- pour sélectionner une position de programmation que vous voulez utiliser pour regarder une chaîne retransmise par satellite.
- 5 Sélectionnez REGLAGE CANAL et appuyez ensuite plusieurs fois sur ? // pour accorder le magnétoscope sur le syntoniseur de satellite.

Le numéro de canal affiché à côté de REGLAGE CANAL est utilisé pour la réception de toutes les émissions retransmises par satellite via le syntoniseur de satellite.

#SYNTONISEUR	PROG 6
SYSTEME	[L]
NORM/TV CABLE	[CABL]
▶REGLAGE CANAL	[S30]
PAY-TV/CANAL+	[NON]
AFT	[OUI]
ACCORD FIN	
SELECTIONNER : v v	
REGLER : B b	

- 6 Appuyez sur CHAINE +/- pour sélectionner une autre position de programmation pour la chaîne satellite suivante et appuyez ensuite sur les touches numériques de présélection pour introduire le même numéro de chaîne que celui affiché à l'étape 5.

Répétez cette étape pour toutes les chaînes satellite.

- 7 Réglez le numéro de canal guide pour chaque position de programmation attribuée à une chaîne retransmise par satellite suivant les procédures décrites aux pages 23 et 24.

Remarques

- Le menu disparaît automatiquement après quelques minutes si vous n'effectuez aucune opération.
- Si vous utilisez un syntoniseur de satellite raccordé via le connecteur LIGNE-1 (TV), vous ne devez pas régler la fonction ShowView. Programmez simplement l'enregistrement d'une émission retransmise par satellite avec ShowView et le magnétoscope enregistre automatiquement l'émission via le connecteur LIGNE-1 (TV).
- Si vous avez introduit un numéro de canal guide erroné, appuyez sur ANNUL.
- Le magnétoscope refuse un numéro de canal guide si ce numéro a déjà été sélectionné.
- Lorsque vous enregistrez une émission retransmise par satellite à l'aide de la fonction ShowView, vous devez sélectionner manuellement la chaîne voulue sur le syntoniseur de satellite.

Installation d'un décodeur PAY-TV/ Canal Plus

Vous pouvez regarder ou enregistrer des programmes PAY-TV/Canal Plus à condition de raccorder un décodeur (non fourni) au magnétoscope.

Raccordement d'un décodeur

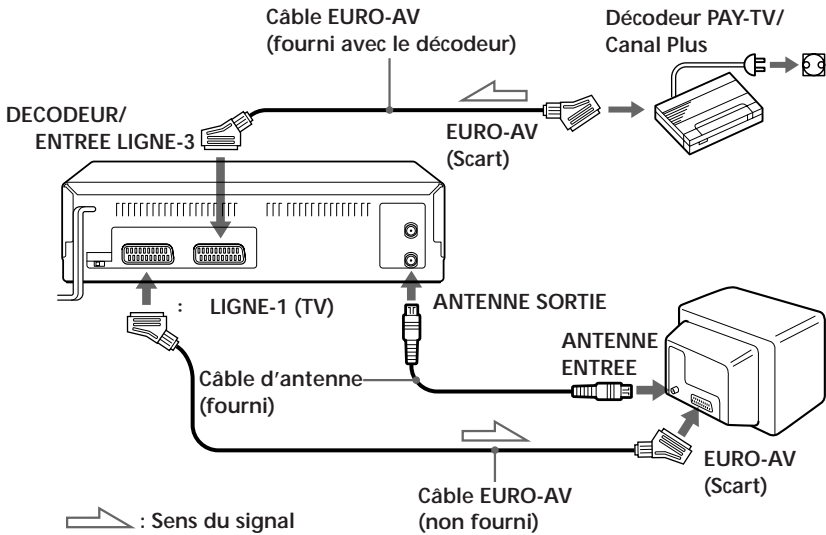

Réglage des chaînes PAY-TV/ Canal Plus

Pour regarder ou enregistrer des émissions PAY-TV/ Canal Plus, réglez votre magnéscope de manière à recevoir les chaînes voulues en vous aidant des écrans d'affichage.

Avant de commencer...

- Mettez le magnéscope, le téléviseur et le décodeur sous tension.
- Réglez le téléviseur sur le canal vidéo.

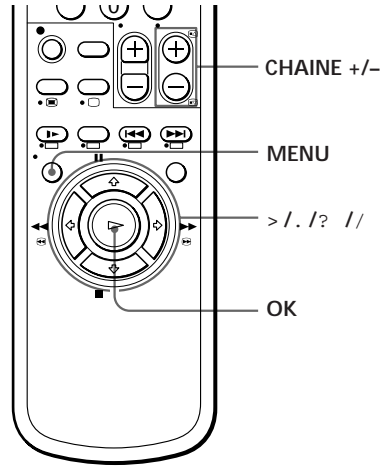

1

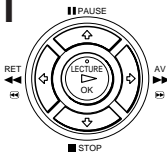

Appuyez sur MENU et puis sur > / . pour sélectionner REGLAGES et appuyez ensuite sur OK.

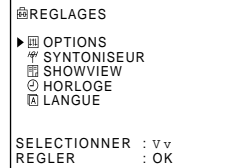

2

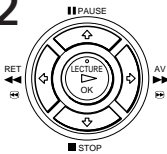

Appuyez sur > / . pour sélectionner OPTIONS et appuyez ensuite sur OK.

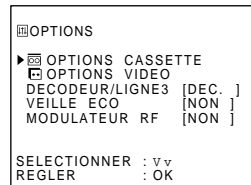

3

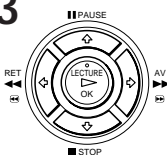

Appuyez sur > / . pour amener le curseur () sur DECODEUR/LIGNE 3 et appuyez ensuite sur ? // pour sélectionner DEC.

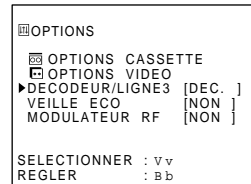

suite page suivante

Installation d'un décodeur PAY-TV/Canal Plus (suite)

4

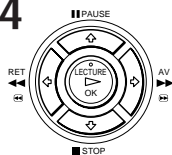

Appuyez sur OK.

5

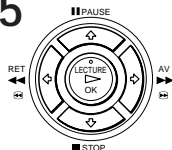

Appuyez sur MENU et puis sur > / .
pour sélectionner REGLAGES et appuyez
ensuite sur OK.

REGLAGES

OPTIONS
 SYNTONISEUR
 SHOWVIEW
 HORLOGE
 LANGUE

SELECTIONNER : v v
REGLER : OK

6

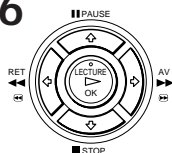

Appuyez sur > / . pour sélectionner
SYNTONISEUR et appuyez ensuite sur
OK.

SYNTONISEUR PROG 3

SYSTEME [L]
 NORM/TV CABLE [NORM]
 REGLAGE CANAL [C25]
 PAY-TV/CANAL+ [NON]
 AFT [OUI]
 ACCORD FIN

SELECTIONNER : v v
REGLER : B B

7

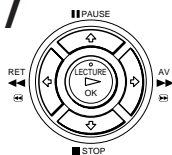

Appuyez sur > / . pour amener le curseur
() sur SYSTEME et sélectionnez ensuite L
() sur NORM/TV CABLE et sélectionnez
L (pour les émissions françaises) ou B/G
(pour les émissions suivant le système
PAL comme les émissions allemandes et
suisses) à l'aide des touches ? // .

SYNTONISEUR PROG 3

SYSTEME [L]
 NORM/TV CABLE [NORM]
 REGLAGE CANAL [C25]
 PAY-TV/CANAL+ [NON]
 AFT [OUI]
 ACCORD FIN

SELECTIONNER : v v
REGLER : B B

8

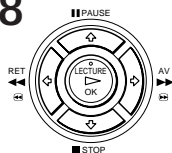

Appuyez sur > / . pour amener le curseur
() sur NORM/TV CABLE et sélectionnez
ensuite NORM ou CABL à l'aide de ? /
/ .

SYNTONISEUR PROG 3

SYSTEME [L]
 NORM/TV CABLE [CABL]
 REGLAGE CANAL [C25]
 PAY-TV/CANAL+ [NON]
 AFT [OUI]
 ACCORD FIN

SELECTIONNER : v v
REGLER : B B

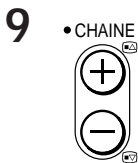

Appuyez sur CHAINE +/- pour sélectionner la position de programmation voulue.

Position de programmation sélectionnée

SYNTONISEUR	PROG10
SYSTEME	[L]
▶NORM/TV CABLE	[CABL]
REGLAGE CANAL	[C25]
PAY-TV/CANAL+	[NON]
AFT	[OUI]
ACCORD FIN	
SELECTIONNER : V v	
REGLER : B b	

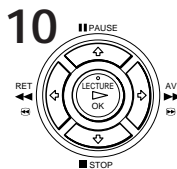

Appuyez sur > / . pour amener le curseur () sur REGLAGE CANAL et sélectionnez ensuite les chaînes PAY-TV/ Canal Plus en appuyant sur ? // .

SYNTONISEUR	PROG10
SYSTEME	[L]
NORM/TV CABLE	[CABL]
▶REGLAGE CANAL	[S09]
PAY-TV/CANAL+	[NON]
AFT	[OUI]
ACCORD FIN	
SELECTIONNER : V v	
REGLER : B b	

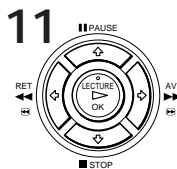

Appuyez sur > / . pour amener le curseur () sur PAY-TV/CANAL + et appuyez ensuite sur ? // pour sélectionner OUI.

SYNTONISEUR	PROG10
SYSTEME	[L]
NORM/TV CABLE	[CABL]
REGLAGE CANAL	[S09]
▶PAY-TV/CANAL+	[OUI]
AFT	[OUI]
ACCORD FIN	
SELECTIONNER : V v	
REGLER : B b	

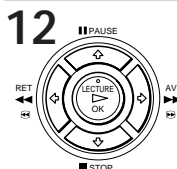

Appuyez sur OK.

suite page suivante

Installation d'un décodeur PAY-TV/Canal Plus (suite)

Remarques

- Pour incruster des sous-titres dans des émissions PAY-TV/Canal Plus, établissez les connexions décodeur/magnétoscope et magnétoscope/téléviseur au moyen de câbles EURO-AV à 21 broches compatibles avec les signaux RVB. Vous ne pouvez pas enregistrer de sous-titres sur le magnétoscope.
- Si vous regardez des émissions PAY-TV/Canal Plus via l'entrée RFU du téléviseur, appuyez sur TV/MAGN afin que l'indicateur MAGN apparaisse dans la fenêtre d'affichage.

Lecture d'une cassette

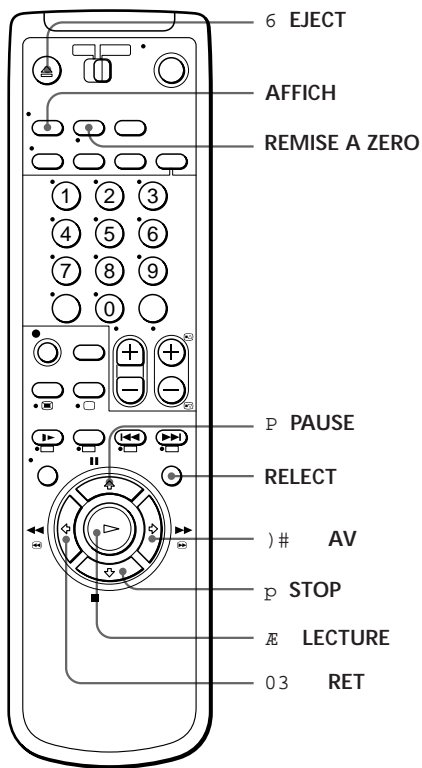
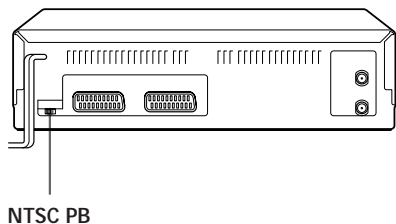

1 Mettez votre téléviseur sous tension et réglez-le sur le canal vidéo.

2 Introduisez une cassette.
Le magnétoscope se met sous tension et démarre automatiquement la lecture si vous introduisez une cassette dont la languette de sécurité a été brisée.

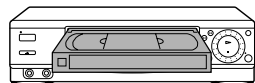

3 Appuyez sur **Æ LECTURE**.



Lorsque la cassette arrive en fin de bande, elle se rembobine automatiquement.

suite page suivante

Lecture d'une cassette (suite)

Autres opérations

Pour	Appuyez sur
Arrêter la lecture	⏹ STOP
Activer une pause de lecture	⏸ PAUSE
Reprendre la lecture après une pause	⏹ PAUSE ou ⏮ LECTURE
Faire avancer rapidement la bande magnétique)# AV en mode d'arrêt
Rembobiner la bande magnétique	03 RET en mode d'arrêt
Ejecter la cassette	6 EJECT

Pour reprendre la lecture d'une scène récemment visualisée

Vous pouvez immédiatement rembobiner et redémarrer la lecture de la scène que vous venez de regarder.

En cours de lecture, appuyez jusqu'à quatre fois sur RELECT. Le magnéscope rebobine la bande magnétique d'environ 10 secondes sur le compteur chaque fois que vous appuyez sur la touche et redémarre ensuite la lecture.

Pour reproduire une cassette enregistrée en NTSC

Réglez NTSC PB à l'arrière du magnéscope en fonction du système couleur de votre téléviseur.

Si votre téléviseur est	Réglez NTSC PB sur
PAL uniquement	ON PAL TV
PAL et NTSC	NTSC 4.43

Utilisation du compteur de durée

A l'endroit de la cassette que vous souhaitez pouvoir retrouver ultérieurement, appuyez sur la touche REMISE A ZERO. Le compteur dans la fenêtre d'affichage est ramené à "0:00:00". Par la suite, recherchez le passage en question en vous référant au compteur.



Pour afficher le compteur sur l'écran du téléviseur, appuyez sur AFFICH.

Remarques

- Le compteur revient à "0:00:00" chaque fois qu'une cassette est réintroduite.
- Le compteur s'arrête de compter lorsque le magnéscope parvient à une section non enregistrée de la cassette.
- Lorsque vous reproduisez une cassette enregistrée suivant le système couleur NTSC, le compteur n'apparaît pas dans la fenêtre d'affichage.
- Selon votre téléviseur, les phénomènes suivants peuvent se produire pendant la lecture d'une cassette enregistrée suivant le système NTSC :
 - L'image devient noir et blanc.
 - L'image oscille.
 - Aucune image n'apparaît sur l'écran du téléviseur.
 - Des rayures noires apparaissent horizontalement sur l'écran du téléviseur.
 - La densité des couleurs augmente ou diminue.
 - Il se peut qu'une altération de la qualité de l'image se produise.
- Si une cassette comporte des passages enregistrés suivant les systèmes PAL et NTSC, la valeur indiquée par le compteur de durée ne sera pas correcte. Ce décalage est dû à la différence entre les cycles de comptage de ces deux systèmes vidéo.
- Pendant que vous effectuez des réglages dans le menu affiché sur l'écran du téléviseur, les touches de lecture sont inopérantes.

Enregistrement d'émissions télévisées

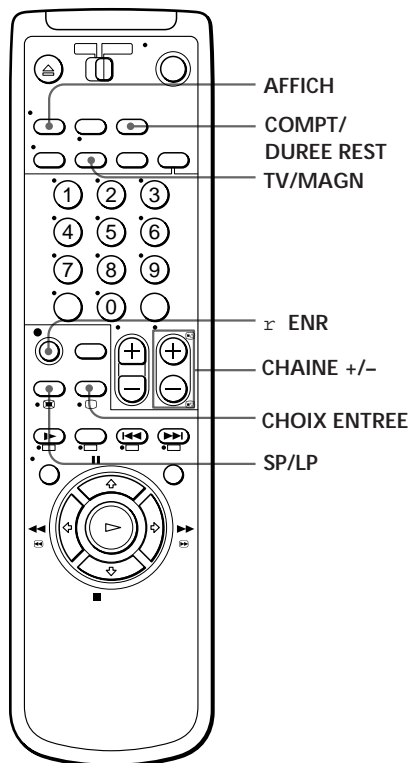

1 Mettez votre téléviseur sous tension et réglez-le sur le canal vidéo.
Pour enregistrer au départ d'un décodeur, mettez ce dernier sous tension.

2 Introduisez une cassette dont la languette de sécurité est intacte.

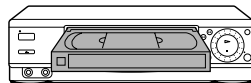

3 Appuyez sur CHOIX ENTREE jusqu'à ce qu'un numéro de position de programmation apparaisse dans la fenêtre d'affichage.

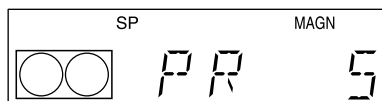

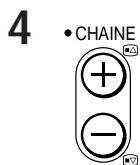

Appuyez sur CHAINE +/- pour sélectionner la position de programmation que vous voulez enregistrer.

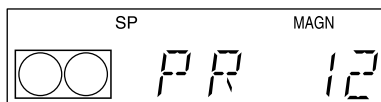

Appuyez sur SP/LP pour sélectionner la vitesse de défilement de la bande, SP ou LP.

Le mode LP (longue durée) assure une durée d'enregistrement deux fois plus longue que le mode SP (durée standard). Le mode SP offre cependant une meilleure qualité d'image et de son.

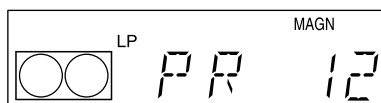

Appuyez sur ENR pour démarrer l'enregistrement.

L'indicateur d'enregistrement s'allume en rouge dans la fenêtre d'affichage.



Indicateur d'enregistrement

Pour arrêter l'enregistrement
Appuyez sur p STOP.

suite page suivante

Enregistrement d'émissions télévisées (suite)

Pour vérifier la longueur de bande restante

Appuyez sur AFFICH. La fonction d'écrans d'affichage étant activée, appuyez sur COMPT/DUREE REST pour vérifier la durée restante. Chaque fois que vous appuyez sur COMPT/DUREE REST, le compteur de durée et la durée restante apparaissent alternativement. La durée restante avec l'indicateur  apparaît également dans la fenêtre d'affichage.

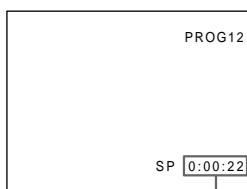

Compteur de durée

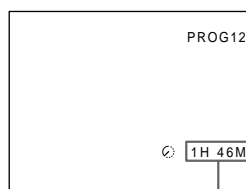

Durée restante

Pour vérifier correctement la durée restante de la cassette, réglez SELECTION BANDE dans le menu OPTIONS CASSETTE en fonction du type de cassette que vous utilisez (voir page 53).

Pour regarder une autre émission télévisée pendant un enregistrement

1 Appuyez sur TV/MAGN pour désactiver l'indicateur MAGN dans la fenêtre d'affichage.

Si le téléviseur est raccordé au magnétoscope uniquement au moyen du câble d'antenne, ignorez cette étape.

2 Sélectionnez une autre position de programmation sur le téléviseur.

Pour protéger un enregistrement

Pour éviter l'effacement accidentel d'un enregistrement, brisez la languette de sécurité comme illustré. Pour pouvoir réenregistrer sur cette cassette, recouvrez l'orifice de bande adhésive.

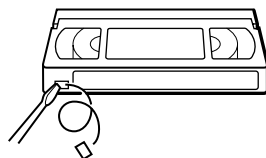

Languette de sécurité

Conseils

- Pour sélectionner une position de programmation, vous pouvez utiliser les touches numériques de présélection de la télécommande. Pour les nombres à deux chiffres, appuyez sur la touche ? (chiffre des dizaines) et puis sur les touches numériques de présélection.
- Vous pouvez sélectionner une source vidéo transmise via le connecteur LIGNE-1 (TV) ou DECODEUR/ENTREE LIGNE-3 ou les prises ENTREE LIGNE-2 à l'aide de CHOIX ENTREE ou CHAINE +/- . Si vous utilisez CHAINE +/- , l'indication "L1", "L3" ou "L2" apparaît dans la fenêtre d'affichage entre les positions de programmation inférieure et supérieure.
- L'écran de données relatives à la cassette apparaît sur l'écran du téléviseur, mais ces informations ne sont pas enregistrées sur la cassette.
- Si vous ne désirez pas regarder la télévision en cours d'enregistrement, vous pouvez mettre le téléviseur hors tension. Lorsque vous utilisez un décodeur, assurez-vous qu'il est sous tension.

Remarques

- L'écran n'apparaît pas dans les modes d'arrêt sur image (pause) ou de lecture au ralenti.
- L'écran n'apparaît pas pendant la lecture d'une cassette enregistrée suivant le système NTSC.
- Si une cassette comporte des passages enregistrés suivant les systèmes PAL et NTSC, la valeur indiquée par le compteur de durée ne sera pas correcte. Ce décalage est dû à la différence entre les cycles de comptage de ces deux systèmes vidéo.
- Vous ne pouvez pas regarder une émission PAY-TV/Canal Plus pendant que vous enregistrez une autre émission PAY-TV/Canal Plus.
- Lorsque vous introduisez une cassette non standard disponible dans le commerce, il se peut que l'indication de la durée restante ne soit pas correcte.
- La durée restante n'apparaît pas avec les cassettes enregistrées suivant le système NTSC. L'indication "-:- -" apparaît dans la fenêtre d'affichage.
- L'indication de la durée restante ne représente qu'une valeur approximative.
- Si vous activez la lecture d'une cassette pendant environ 30 secondes après l'avoir introduite, la durée restante s'affiche.

Enregistrement d'émissions télévisées à l'aide de ShowView

Introduisez simplement le numéro ShowView de l'émission indiqué dans votre guide des programmes télévisés. La date, les heures et la position de programmation de cette émission sont programmées automatiquement. Vous pouvez programmer jusqu'à huit émissions à la fois.

Avant de commencer...

- Assurez-vous que l'horloge du magnétoscope est correctement réglée.
- Introduisez une cassette dont la languette de sécurité est intacte. Assurez-vous que la longueur de bande est supérieure à la durée totale d'enregistrement.

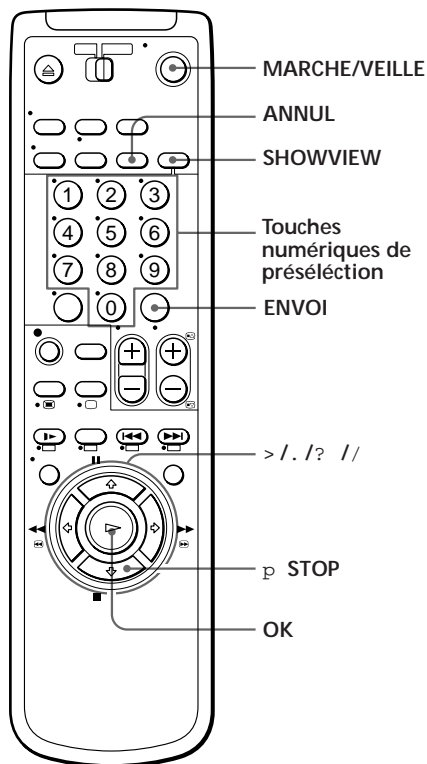

- 1 **SHOWVIEW** Appuyez sur SHOWVIEW.



```

©SHOWVIEW
N° SHOWVIEW
[-----]

REGLER          : 0-9
    
```

2

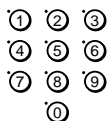

Appuyez sur les touches numériques de présélection pour introduire le numéro ShowView de l'émission voulue et appuyez ensuite sur ENVOI.

Si vous vous trompez, appuyez sur SHOWVIEW avant d'appuyer sur ENVOI et réintroduisez le numéro correct.

La date, les heures de début et de fin, la position de programmation, la vitesse de défilement de la bande et le réglage de la fonction VPS/PDC apparaissent sur l'écran du téléviseur.

Pour plus de détails sur la fonction VPS/PDC, voir "Enregistrement par programmeur à l'aide de signaux VPS/PDC" à la page 40.

Si les informations sont incorrectes, appuyez sur ANNUL pour annuler le réglage.

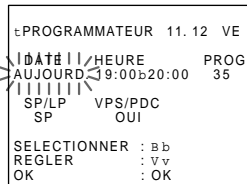

3

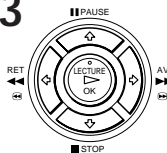

Si vous voulez changer les réglages de la date, de la vitesse de défilement de la bande et de la fonction VPS/PDC :

1 Appuyez sur ? // pour faire clignoter le paramètre que vous voulez modifier.

2 Appuyez sur > / . pour le réinitialiser.

- Pour enregistrer la même émission tous les jours ou le même jour de chaque semaine, voir "Enregistrement quotidien/hebdomadaire" à la page 40.
- Pour enregistrer au départ d'un décodeur ou d'une autre source raccordée au connecteur LIGNE-1 (TV) ou DECODEUR/ENTREE LIGNE-3 ou aux prises ENTREE LIGNE-2, appuyez sur CHOIX ENTREE pour afficher l'indication "L1", "L3" ou "L2" à la position "PROG".

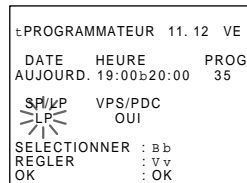

4

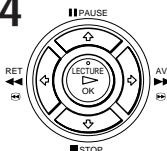

Appuyez sur OK pour terminer les réglages.

suite page suivante

Enregistrement d'émissions télévisées à l'aide de ShowView (suite)

5



Appuyez sur MARCHÉ/VEILLE pour mettre le magnétoscope hors tension.

L'indicateur  apparaît dans la fenêtre d'affichage et le magnétoscope passe en mode de veille d'enregistrement.

Pour arrêter l'enregistrement

Pour arrêter le magnétoscope pendant un enregistrement, appuyez sur la touche **p** STOP.

Enregistrement quotidien/hebdomadaire

À l'étape 3 ci-dessus, appuyez sur **.** pour sélectionner le schéma d'enregistrement. Chaque fois que vous appuyez sur **.**, l'indication change comme illustré ci-dessous. Appuyez sur **>** pour inverser l'ordre d'affichage de l'indication.

AUJOURD. **n** DI-SA (dimanche au samedi) **n** LU-SA (lundi au samedi) **n**
LU-VE (lundi au vendredi) **n** SA (tous les samedis)
n LU (tous les lundis) **n** DI (tous les dimanches) **n** 1 mois plus tard **n**
(décompte des dates) **n** AUJOURD.

Enregistrement par programmeur à l'aide de signaux VPS/PDC

Le système émetteur diffuse des signaux VPS (système de programmation vidéo) ou PDC (contrôle de diffusion des programmes) en même temps que ses programmes de télévision. Ces signaux garantissent l'exactitude de vos enregistrements programmés, même si l'émission commence plus tôt ou plus tard que prévu ou si elle est interrompue.

Pour utiliser la fonction VPS/PDC, réglez VPS/PDC sur OUI. Vous pouvez également utiliser la fonction VPS/PDC pour une source raccordée aux connecteurs LIGNE-1(TV), DECODEUR/ENTREE LIGNE-3 et aux prises ENTREE LIGNE-2.

Pour enregistrer des émissions diffusées par satellite

Si vous branchez le syntoniseur de satellite sur votre magnétoscope, vous pourrez enregistrer des émissions diffusées par satellite.

- 1** Mettez le syntoniseur de satellite sous tension.
- 2** Sur le syntoniseur de satellite, sélectionnez l'émission diffusée par satellite dont vous souhaitez programmer l'enregistrement.
- 3** Laissez le syntoniseur de satellite sous tension jusqu'à ce que le magnétoscope ait terminé l'enregistrement de l'émission diffusée par satellite que vous avez programmé.

Pour utiliser le magnétoscope après avoir réglé le programmeur

Pour pouvoir utiliser le magnétoscope de cet appareil avant qu'un enregistrement programmé ne commence, appuyez simplement sur la touche MARCHE/VEILLE. L'indicateur ☺ est désactivé et le magnétoscope passe en mode actif. N'oubliez pas d'appuyer sur la touche MARCHE/VEILLE pour remettre le magnétoscope en mode de veille d'enregistrement lorsque vous avez terminé de l'utiliser.

Vous pouvez également exécuter les opérations suivantes lorsque le magnétoscope est en cours d'enregistrement :

- Réinitialiser le compteur.
- Afficher les données relatives à la cassette sur l'écran du téléviseur.
- Vérifier les réglages du programmeur.
- Regarder une autre émission télévisée.

Conseils

- Pour régler la vitesse de défilement de la bande, vous pouvez également utiliser la touche SP/LP.
- Lorsque vous enregistrez une émission en mode SP et que la longueur de bande devient inférieure à la durée d'enregistrement, la vitesse de défilement se règle automatiquement sur le mode LP. Il est possible que des interférences apparaissent dans l'image à l'endroit où la vitesse de défilement change. Si vous voulez conserver la même vitesse de défilement, réglez VIT BANDE AUTO sur NON dans le menu OPTIONS CASSETTE (page 53).

Remarque

- Si le numéro ShowView est incorrect, c'est le menu SHOWVIEW qui apparaît au lieu du menu PROGRAMMATEUR après que vous avez appuyé sur ENVOI.

Réglage manuel du programmateur

Si la fonction ShowView n'est pas disponible dans votre zone géographique, appliquez les instructions suivantes pour régler le programmateur en vue de l'enregistrement d'autres émissions.

Avant de commencer...

- Vérifiez si l'horloge du magnétoscope est correctement réglée.
- Introduisez une cassette dont la languette de sécurité est intacte. Assurez-vous que la longueur de bande est supérieure à la durée totale d'enregistrement.
- Mettez votre téléviseur sous tension et réglez-le sur le canal vidéo.
- Pour enregistrer au départ d'un décodeur, mettez ce dernier sous tension.

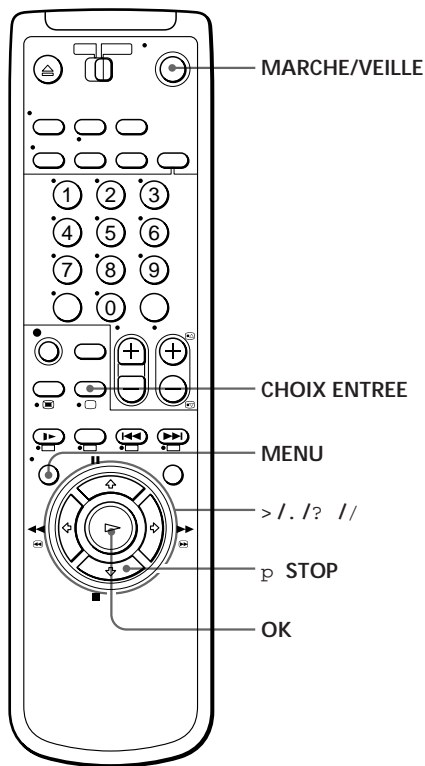

1 • MENU

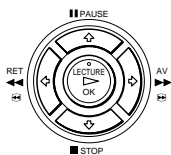

Appuyez sur MENU et puis sur > / . pour sélectionner PROGRAMMATEUR et appuyez ensuite sur OK.

t	PROGRAMMATEUR	11. 12	VE
DATE	/	HEURE	PROG
AUJOURD'	9:00	20:00	35
SP/LP	VPS/PDC		
SP	OUI		
SELECTIONNER	: b b		
REGLER	: v v		
OK	: OK		

2

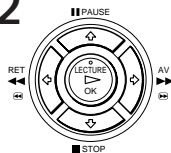

La date, les heures de début et de fin, la position de programmation, la vitesse de défilement de la bande et le réglage de la fonction VPS/PDC apparaissent sur l'écran du téléviseur.

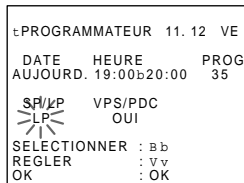

- 1 Appuyez sur ? // pour faire clignoter successivement chacun de ces paramètres.
- 2 Appuyez sur > / . pour régler chacun de ces paramètres.

Pour corriger un réglage, appuyez sur ? pour revenir sur ce réglage et introduisez la valeur correcte.

- Pour enregistrer la même émission tous les jours ou le même jour de chaque semaine, voir “Enregistrement quotidien/hebdomadaire” à la page 44.
- Pour utiliser la fonction VPS/PDC, voir “Enregistrement par programmeur à l'aide de signaux VPS/PDC” à la page 44.
- Pour enregistrer au départ d'un décodeur ou d'une autre source raccordée au connecteur LIGNE-1 (TV) ou DECODEUR/ENTREE LIGNE-3 ou aux prises ENTREE LIGNE-2, appuyez sur CHOIX ENTREE pour afficher l'indication “L1”, “L3” ou “L2” à la position “PROG”.

3

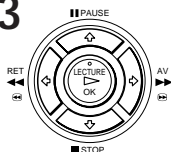

Appuyez sur OK.

4



Appuyez sur MARCHE/VEILLE pour mettre le magnétoscope hors tension.

L'indicateur  apparaît dans la fenêtre d'affichage et le magnétoscope passe en mode de veille d'enregistrement.

Pour enregistrer au départ d'une source, laissez l'appareil raccordé sous tension.

Pour arrêter l'enregistrement

Pour arrêter le magnétoscope en cours d'enregistrement, appuyez sur  STOP.

Réglage manuel du programmeur (suite)

Pour utiliser le magnétoscope après avoir réglé le programmeur

Pour pouvoir utiliser le magnétoscope de cet appareil avant qu'un enregistrement programmé ne commence, appuyez simplement sur la touche MARCHE/VEILLE. L'indicateur \odot est désactivé et le magnétoscope passe en mode actif. N'oubliez pas d'appuyer sur la touche MARCHE/VEILLE pour remettre le magnétoscope en mode de veille d'enregistrement lorsque vous avez terminé de l'utiliser.

Vous pouvez également exécuter les opérations suivantes lorsque le magnétoscope est en cours d'enregistrement :

- Réinitialiser le compteur.
- Afficher les données relatives à la cassette sur l'écran du téléviseur.
- Vérifier les réglages du programmeur.
- Regarder une autre émission télévisée.

Enregistrement quotidien/hebdomadaire

A l'étape 2 ci-dessus, appuyez sur \cdot pour sélectionner le schéma d'enregistrement. Chaque fois que vous appuyez sur \cdot , l'indication change comme illustré ci-dessous. Appuyez sur $>$ pour inverser l'ordre d'affichage de l'indication.

AUJOURD. \cdot DI-SA (dimanche au samedi) \cdot LU-SA (lundi au samedi) \cdot
LU-VE (lundi au vendredi) \cdot SA (tous les samedis)
 \cdot LU (tous les lundis) \cdot DI (tous les dimanches) \cdot 1 mois plus tard \cdot
(décompte des dates) \cdot AUJOURD.

Enregistrement par programmeur à l'aide de signaux VPS/PDC

Le système émetteur diffuse des signaux VPS (système de programmation vidéo) ou PDC (contrôle de diffusion des programmes) en même temps que ses programmes de télévision. Ces signaux garantissent l'exactitude de vos enregistrements programmés, même si l'émission commence plus tôt ou plus tard que prévu ou si elle est interrompue.

Pour utiliser la fonction VPS/PDC, réglez VPS/PDC sur OU1. Vous pouvez également utiliser la fonction VPS/PDC pour une source raccordée aux connecteurs LIGNE-1(TV), DECODEUR/ENTREE LIGNE-3 et aux prises ENTREE LIGNE-2.

Conseils

- Pour régler la position de programmation, vous pouvez également utiliser les touches CHAINE +/- ou les touches numériques de présélection.
- Pour régler la vitesse de défilement de la bande, vous pouvez également utiliser la touche SP/LP.
- Lorsque vous enregistrez une émission en mode SP et que la longueur de bande devient inférieure à la durée d'enregistrement, la vitesse de défilement se règle automatiquement sur le mode LP. Il est possible que des interférences apparaissent dans l'image à l'endroit où la vitesse de défilement change. Si vous voulez conserver la même vitesse de défilement, réglez VIT BANDE AUTO sur NON dans le menu OPTIONS CASSETTE (page 53).

Remarques

- Si vous réglez le programmeur avec des signaux VPS/PDC, introduisez précisément les heures de début et de fin indiquées dans votre guide des programmes télévisés, sinon la fonction VPS/PDC sera inopérante.
- Si les signaux VPS/PDC sont trop faibles ou si la station de télévision ne transmet pas les signaux VPS/PDC, le magnétoscope de cet appareil démarra l'enregistrement à l'heure programmée sans la fonction VPS/PDC.
- L'indicateur \odot clignote dans la fenêtre d'affichage lorsque vous appuyez sur la touche MARCHE/VEILLE alors qu'aucune cassette n'a été introduite.

Lecture/recherche à différentes vitesses

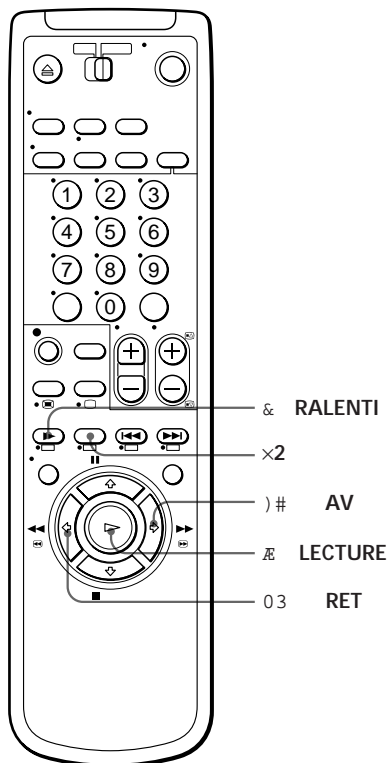
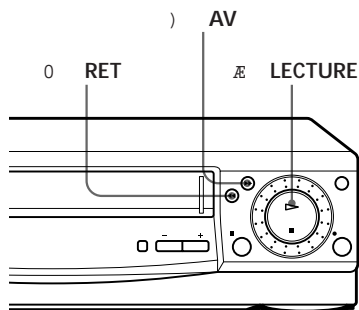

Options de lecture	Opération
Visualisation de l'image en cours d'avance rapide ou de rembobinage	En cours d'avance rapide, maintenez)# AV ou) AV enfoncé. En cours de rembobinage, maintenez 03 RET ou 0 RET enfoncé.
Lecture à grande vitesse	<ul style="list-style-type: none"> En mode de lecture, appuyez sur)# AV ou 03 RET. En mode de lecture, maintenez)# AV ou 03 RET enfoncé. Pour reprendre la lecture normale, relâchez la touche.
Lecture à une vitesse double de la normale	En mode de lecture, appuyez sur x2.
Lecture au ralenti	En mode de lecture ou de pause, appuyez sur & RALENTI.
Lecture image par image	En mode de pause, appuyez sur)# AV ou 03 RET. Maintenez la touche enfoncée pour une lecture à une image par seconde.
Rembobinage et redémarrage de la lecture	En mode d'arrêt, appuyez sur la touche Æ LECTURE <u>du magnétoscope</u> tout en maintenant la touche 0 RET <u>du magnétoscope</u> enfoncée.

suite page suivante

Lecture/recherche à différentes vitesses (suite)

Pour reprendre la lecture normale

Appuyez sur Æ LECTURE.

Utilisation de la bague CLICK SHUTTLE

La bague CLICK SHUTTLE vous permet de commander différentes options de lecture.

En cours de lecture ou de pause, tournez la bague CLICK SHUTTLE dans le sens horaire ou antihoraire. Chaque modification de la position de la bague CLICK SHUTTLE change le mode de lecture de la façon suivante.

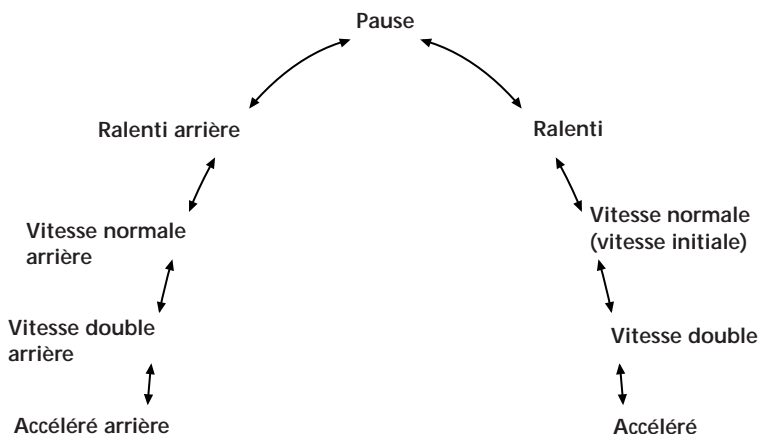
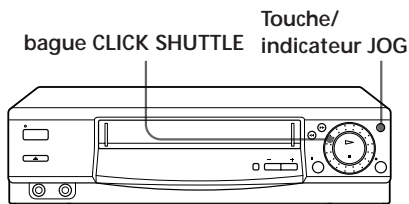

Utilisation de la bague CLICK SHUTTLE en mode Jog

Utilisez ce mode pour la lecture image par image.

Appuyez sur JOG pour activer le mode Jog. La touche/indicateur JOG s'allume. Si vous passez au mode Jog depuis l'un des modes de lecture, une pause de lecture est activée de manière à afficher un arrêt sur image. Chaque modification de la position de la bague CLICK SHUTTLE fait progresser la séquence d'une image. Pour une progression d'une image en sens inverse, tournez la bague CLICK SHUTTLE dans le sens antihoraire. La vitesse de succession des images dépend de la vitesse à laquelle vous tournez la bague CLICK SHUTTLE. Pour désactiver le mode Jog, appuyez à nouveau sur JOG. L'indicateur JOG est désactivé et le magnétoscope passe en mode de pause.

Conseil

- Ajustez l'image au moyen des touches ALIGNEMENT +/- si :
 - des rayures apparaissent en cours de lecture au ralenti;
 - l'image oscille en mode de pause.

Pour régler l'alignement sur la position centrale, appuyez simultanément sur les deux touches (+/-).

Remarques

- Durant ces opérations, le son est coupé.
- Les cassettes enregistrées en mode LP sur d'autres magnétoscopes peuvent être reproduites sur ce magnéto-scope, mais la qualité n'est pas garantie.
- L'image peut être neigeuse :
 - en lecture arrière en accéléré;
 - en lecture arrière au ralenti;
 - en lecture arrière.

Enregistrement d'émissions télévisées à l'aide du programmateur rapide

Après avoir démarré un enregistrement suivant la procédure normale, vous pouvez programmer le magnéto-scope pour qu'il s'arrête automatiquement au bout de la durée que vous spécifiez.

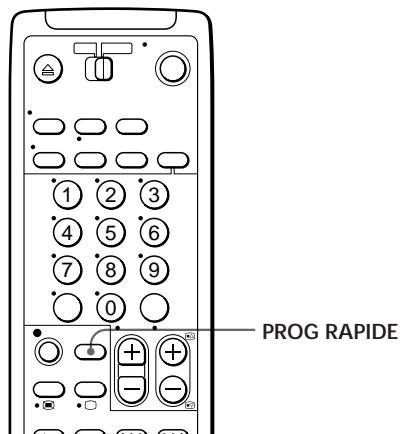

- 1 En cours d'enregistrement, appuyez une fois sur PROG RAPIDE. L'indicateur  apparaît dans la fenêtre d'affichage.

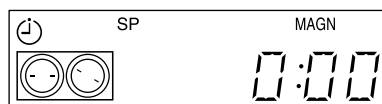

- 2 Appuyez plusieurs fois de suite sur PROG RAPIDE pour définir la durée. Chaque pression sur la touche augmente la durée par périodes de 30 minutes.

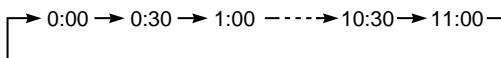

La durée diminue minute par minute jusqu'à 0:00, où le magnéto-scope arrête automatiquement l'enregistrement avant de se mettre automatiquement hors tension.

Pour augmenter la durée

Appuyez plusieurs fois de suite sur PROG RAPIDE pour définir la nouvelle durée.

Pour arrêter l'enregistrement

Pour arrêter le magnéto-scope en cours d'enregistrement, appuyez sur  STOP.

Utilisation du programmateur rapide en mode d'arrêt

Vous pouvez régler le programmateur rapide et démarrer l'enregistrement en mode d'arrêt en appuyant sur PROG RAPIDE. Pour régler la chaîne, vous pouvez utiliser les touches CHAINE +/- ou CHOIX ENTREE. Appuyez plusieurs fois de suite sur PROG RAPIDE pour définir la durée d'enregistrement. L'enregistrement démarrera automatiquement.

Vérification/ modification/ annulation de réglages du programmateur

Avant de commencer...

- Mettez votre téléviseur sous tension et réglez-le sur le canal vidéo.

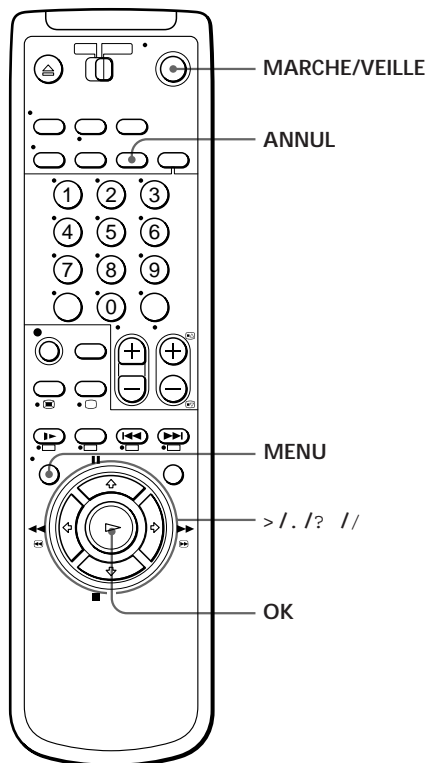

- 1 Appuyez sur MARCHE/VEILLE pour mettre le magnétoscope sous tension.
- 2 Appuyez sur MENU et appuyez ensuite sur > / . pour sélectionner LISTE et appuyez ensuite sur OK.

- Si vous voulez modifier un réglage, passez à l'étape suivante.
- Si vous ne devez pas modifier de réglages, appuyez sur OK et mettez ensuite le magnétoscope hors tension pour revenir en mode de veille d'enregistrement.

LISTE	HEURE	11. 12	VE
DATE	1900b2000	6	SP VPS
▶ MA	0830b1000	35	SP VPS
11. 12	0500b0530	44	LP VPS
LU-VE	1200b1300	L3	LP VPS
LU-SA	2300b2330	L3	SP VPS
DI-SA	1212b1313	27	LP VPS
---	---b---	--	--

- 3 Appuyez sur > / . pour sélectionner le réglage à modifier ou à annuler et appuyez ensuite sur OK.

suite page suivante

Vérification/modification/annulation de réglages du programmeur (suite)

- 4 • Pour modifier le réglage, appuyez sur ? // pour faire clignoter le paramètre à modifier et appuyez ensuite sur > / . pour le réinitialiser.
- Pour annuler le réglage, appuyez sur ANNUL.

PROGRAMMATEUR 11. 12 VE		
DATE	HEURE	PROG
AUJOURD. 19:00	b20:00	35
SR/LP	VPS/PDC	
LP	OUI	
SELECTIONNER :	Bb	
REGLER :	Vv	
OK :	OK	

- 5 Appuyez sur OK.

S'il reste des réglages, mettez le magnéscope hors tension pour le ramener en mode d'attente d'enregistrement.

Si les réglages du programmeur se chevauchent

L'émission qui commence en premier lieu a la priorité et l'enregistrement de la seconde émission ne commence que lorsque l'enregistrement de la première émission est terminé. Si l'enregistrement des deux émissions est programmé pour la même heure, c'est l'émission programmée en premier lieu qui a la priorité.

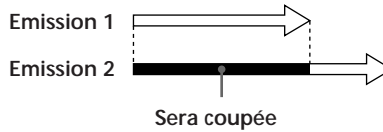

Recherche à l'aide de la fonction d'index

Le magnétoSCOPE insère automatiquement un signal d'index au début de chaque enregistrement. Utilisez des signaux comme points de référence pour retrouver un enregistrement déterminé.

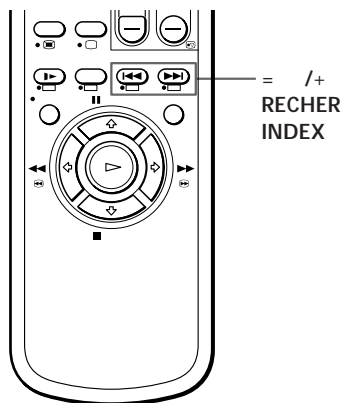

- 1 Introduisez une cassette indexée dans le magnétoSCOPE.
- 2 Appuyez sur = /+ RECHER INDEX.

- Pour chercher vers l'avant, appuyez sur + RECHER INDEX.
- Pour chercher vers l'arrière, appuyez sur = RECHER INDEX.

Le magnétoSCOPE commence sa recherche.
La lecture commencera automatiquement à cet endroit.



Pour arrêter la recherche

Appuyez sur p STOP.

Remarque

- Aucun signal d'index n'est inséré lorsque l'enregistrement débute à partir d'une pause d'enregistrement. Cependant, un signal d'index sera inséré si vous modifiez la position de programmation durant une pause d'enregistrement.

Réglage de l'image

Réglage de l'alignement

Bien que le magnéscope ajuste automatiquement l'alignement lors de la reproduction d'une cassette (l'indicateur  clignote dans la fenêtre d'affichage et puis s'éteint), vous pouvez observer des distorsions si l'enregistrement est de qualité médiocre. Si l'image présente des distorsions, réglez l'alignement suivant la procédure manuelle.

En cours de lecture, appuyez sur les touches ALIGNEMENT +/- du magnéscope de manière à afficher l'indicateur d'alignement. Les distorsions devraient disparaître lorsque vous appuyez sur l'une des deux touches. (L'indicateur  s'allume.) Pour restaurer le réglage automatique de l'alignement, éjectez la cassette et réintroduisez-la.

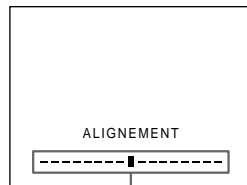

Indicateur d'alignement

A propos de la fonction de contrôle optimal de l'image (OPC)

La fonction de contrôle optimal de l'image (OPC) améliore automatiquement la qualité de lecture et d'enregistrement en accordant le magnéscope sur l'état des têtes vidéo et de la bande magnétique. Pour préserver la meilleure qualité d'image possible, nous vous conseillons de régler OPC sur OUI dans le menu OPTIONS VIDEO (l'indicateur OPC est allumé dans la fenêtre d'affichage). Pour plus de détails, voir page 53.

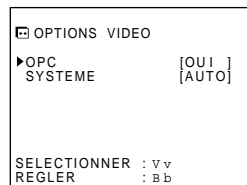

Utilisation de l'OPC en mode de lecture

La fonction OPC s'adapte automatiquement à tous les types de cassettes, y compris aux cassettes de location et aux cassettes qui n'ont pas été enregistrées avec la fonction OPC.

Utilisation de l'OPC en mode d'enregistrement

Chaque fois que vous introduisez une cassette et que vous démarrez l'enregistrement, le magnéscope s'adapte au type de cassette grâce à la fonction OPC (l'indicateur OPC clignote rapidement). Ce réglage reste activé jusqu'à l'éjection de la cassette.

Pour désactiver la fonction OPC

Appuyez sur MENU et sélectionnez REGLAGES, OPTIONS, OPTIONS VIDEO et réglez ensuite OPC sur NON. L'indicateur OPC s'éteint dans la fenêtre d'affichage.

Remarque

- Il se produit un décalage de quelques secondes avant que le magnéscope démarre effectivement l'enregistrement et pendant lesquelles il analyse la bande magnétique. Pour éviter ce décalage, activez d'abord le magnéscope en mode de pause d'enregistrement (l'indicateur OPC clignote lentement) et appuyez ensuite sur la touche \times ENR pour que le magnéscope analyse la bande. Lorsque l'indicateur OPC cesse de clignoter, appuyez sur P PAUSE pour démarrer l'enregistrement immédiatement. Si vous appuyez sur P PAUSE avant que l'indicateur OPC ait cessé de clignoter, la fonction OPC est désactivée.

Changement des options de menu

- 1 Appuyez sur MENU, puis sur > / . pour sélectionner REGLAGES et appuyez ensuite sur OK.

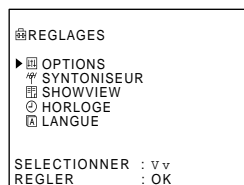

- 2 Appuyez sur > / . pour sélectionner OPTIONS et appuyez ensuite sur OK.

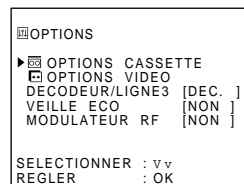

- 3 Appuyez sur > / . pour sélectionner l'option que vous voulez modifier:

- Pour changer les paramètres OPTIONS CASSETTE ou OPTIONS VIDEO

- 1 Appuyez sur OK après avoir sélectionné OPTIONS CASSETTE ou OPTIONS VIDEO.

- 2 Appuyez sur > / . pour sélectionner l'option voulue et appuyez ensuite sur ? // pour modifier le réglage.

- Pour modifier les autres options

- Appuyez sur ? // pour modifier le réglage.

- 4 Appuyez sur OK pour revenir à l'écran de départ.

Options de menu

Les réglages par défaut sont imprimés en caractère gras.

OPTIONS CASSETTE

Option de menu	Réglez cette option sur
VIT BANDE AUTO	<ul style="list-style-type: none">• OUI pour faire passer automatiquement en mode LP la vitesse de défilement de la bande lors d'un enregistrement programmé lorsque la longueur de bande restante devient inférieure à la durée d'enregistrement.• NON pour conserver la vitesse de défilement réglée.
SELECTION BANDE	<ul style="list-style-type: none">• 300 pour utiliser une cassette E-300.• 240 pour utiliser une cassette E-240.• 195 pour utiliser une cassette E-195 ou de durée inférieure.

suite page suivante

Changement des options de menu (suite)

OPTIONS VIDEO

Option de menu	Réglez cette option sur
OPC	<ul style="list-style-type: none">• OUI pour activer la fonction OPC (contrôle d'image optimal) et améliorer la qualité de l'image.• NON pour désactiver l'OPC.
SYSTEME	<ul style="list-style-type: none">• AUTO pour détecter automatiquement le système couleur et reproduire la cassette dans le mode approprié. Si les couleurs de l'image sont médiocres, sélectionnez manuellement le système couleur dans lequel la cassette a été enregistrée.• PAL pour reproduire une cassette enregistrée suivant le système PAL.• MESECAM pour reproduire une cassette enregistrée suivant le système MESECAM.

Autres options

Option de menu	Réglez cette option sur
DECODEUR/LIGNE 3	<ul style="list-style-type: none">• DEC. pour utiliser le connecteur DECODEUR/ENTREE LIGNE-3 comme connecteur de décodeur PAY-TV/Canal Plus.• L3 pour utiliser le connecteur DECODEUR/ENTREE LIGNE-3 comme connecteur d'entrée de ligne.
VEILLE ECO	<ul style="list-style-type: none">• NON pour activer les indicateurs dans la fenêtre d'affichage pendant que le magnétoscope se trouve en mode de veille.• OUI pour désactiver les indicateurs dans la fenêtre d'affichage afin d'économiser l'énergie.
MODULATEUR RF	<ul style="list-style-type: none">• OUI si vous raccordez le magnétoscope à votre téléviseur uniquement à l'aide du câble d'antenne.• NON si vous raccordez le magnétoscope à votre téléviseur à l'aide du câble EURO-AV.

Remarque

- Lorsque vous réglez un enregistrement par programmateur, les indicateurs dans la fenêtre d'affichage sont activés même si VEILLE ECO est réglé sur OUI.

Montage avec un autre magnétoscope

Raccordement en vue d'un enregistrement sur ce magnétoscope

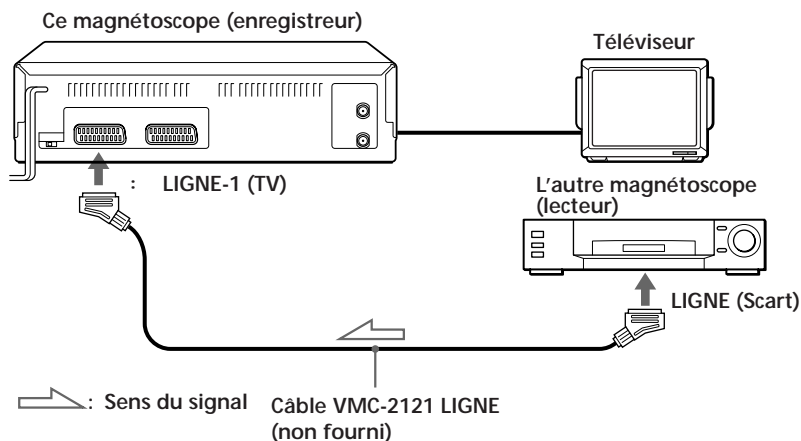

Vous pouvez également le raccorder aux prises du panneau frontal.

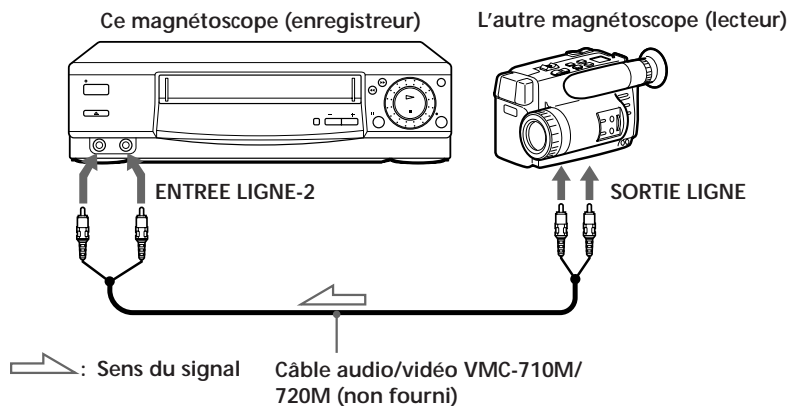

Remarques

- Veillez à brancher les fiches sur les prises identifiées par la même couleur.
- Si vous raccordez ce magnétoscope à la fois aux prises ENTREE LIGNE et SORTIE LIGNE de l'autre magnétoscope, sélectionnez correctement l'entrée afin d'éviter les bruits de ronflement.

suite page suivante

Montage avec un autre magnétoscope (suite)

Opération (enregistrement sur ce magnétoscope)

Avant de commencer le montage...

- Mettez votre téléviseur sous tension et réglez-le sur le canal vidéo.
- Appuyez sur CHOIX ENTREE de manière à afficher l'indication "L1" (ou "L2" ou "L3") dans la fenêtre d'affichage.
- Appuyez sur SP/LP pour sélectionner la vitesse de défilement de la bande, SP ou LP.

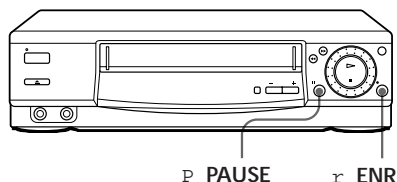

- 1 Introduisez dans l'autre magnétoscope (lecteur) une cassette source dont la languette de sécurité a été brisée. Recherchez le point de début de lecture et activez le mode de pause de lecture.
- 2 Introduisez dans ce magnétoscope (enregistreur) une cassette dont la languette de sécurité est intacte. Recherchez le point de début d'enregistrement et appuyez ensuite sur P PAUSE.
- 3 Appuyez sur la touche r ENR de ce magnétoscope et activez-le en mode de pause d'enregistrement.
- 4 Pour démarrer le montage, appuyez simultanément sur la touche P PAUSE des deux magnétoscopes.

Pour arrêter le montage

Appuyez sur la touche P STOP des deux magnétoscopes.

Conseils

- Pour rendre le montage encore plus précis, désactivez le mode de pause sur les deux magnétoscopes en appuyant sur la touche P PAUSE des magnétoscopes.
- Pour supprimer des scènes jugées inutiles en cours de montage, appuyez sur la touche P PAUSE de ce magnétoscope lorsqu'une telle scène commence. Quand elle se termine, appuyez à nouveau sur P PAUSE pour reprendre l'enregistrement (montage par assemblage).

Remarque

- Si vous démarrez l'enregistrement en appliquant la procédure ci-dessus, le magnétoscope ne démarrera pas l'enregistrement avec la fonction OPC. Pour enregistrer une cassette avec la fonction OPC, appuyez à nouveau sur r ENR durant la pause d'enregistrement à l'étape 3 de façon à ce que le magnétoscope analyse la bande. Ensuite, lorsque vous commencez le montage à l'étape 4, appuyez sur P PAUSE après que l'indicateur OPC a cessé de clignoter. Si vous appuyez sur P PAUSE avant que l'indicateur OPC ait cessé de clignoter, la fonction OPC est désactivée.

Guide de dépannage

Si vous avez des questions ou des problèmes qui ne sont pas traités dans ce guide de dépannage, consultez un centre de service après-vente Sony.

	Symptômes	Remèdes
Alimentation	Le commutateur MARCHE/VEILLE ne fonctionne pas.	<ul style="list-style-type: none"> • Branchez correctement le cordon d'alimentation.
	Le magnétoscope est sous tension mais ne fonctionne pas.	<ul style="list-style-type: none"> • De la condensation s'est formée. Mettez l'appareil hors tension, débranchez le cordon d'alimentation et laissez le magnétoscope sécher pendant au moins une heure.
Horloge	L'horloge s'est arrêtée et l'indication "--:--" s'allume dans la fenêtre d'affichage.	<ul style="list-style-type: none"> • L'horloge s'arrête si le magnétoscope est déconnecté de la source d'alimentation pendant plus d'une heure. Le cas échéant, répétez la procédure de réglage de l'horloge (et du programmeur).
Lecture	L'image de lecture n'apparaît pas sur l'écran du téléviseur.	<ul style="list-style-type: none"> • Assurez-vous que le téléviseur est réglé sur le canal vidéo. Si vous utilisez un moniteur, réglez-le sur l'entrée vidéo. • Si le magnétoscope est connecté au téléviseur uniquement au moyen du câble d'antenne, assurez-vous que MODULATEUR RF dans le menu OPTIONS est réglé sur OUI.
	L'image n'est pas claire.	<ul style="list-style-type: none"> • Ajustez l'alignement au moyen des touches ALIGNEMENT+/-. • Les têtes vidéo sont encrassées (voir ci-dessous). Nettoyez les têtes vidéo à l'aide d'une cassette de nettoyage de têtes vidéo Sony T-25CLD, E-25CLDR ou T-25CLW. Si ces cassettes de nettoyage ne sont pas disponibles dans votre zone géographique, faites nettoyer les têtes vidéo dans un centre de service après-vente Sony (des frais standard vous seront facturés). N'utilisez pas de cassette de nettoyage à liquide disponible dans le commerce autre que Sony. Vous risquez sinon d'endommager les têtes vidéo. • Il se peut que les têtes vidéo doivent être remplacées. Consultez un centre de service après-vente Sony pour plus d'informations.
	L'image défile verticalement en mode de recherche d'image.	<ul style="list-style-type: none"> • Réglez la commande de stabilité verticale de l'image du téléviseur ou du moniteur.
	L'image n'est pas accompagnée de son.	<ul style="list-style-type: none"> • La cassette est défectueuse. Utilisez une nouvelle cassette.

Symptômes dus à l'encrassement des têtes vidéo

• Image normale

• Image grossière

• Image floue

• Pas d'image (ou image en noir & blanc)



contamination initiale

final

[suite page suivante](#)

Guide de dépannage (suite)

	Symptômes	Remèdes
	Aucune émission télévisée n'apparaît sur l'écran du téléviseur.	<ul style="list-style-type: none"> Assurez-vous que le téléviseur est réglé sur le canal vidéo. Si vous utilisez un moniteur, réglez-le sur l'entrée vidéo. Si le magnétoscope est raccordé au téléviseur uniquement au moyen du câble d'antenne, vérifiez si MODULATEUR RF dans le menu OPTIONS est réglé sur OUI.
Enregistrement	La réception télévisée est médiocre.	<ul style="list-style-type: none"> Ajustez l'antenne du téléviseur.
	La cassette est reproduite dès qu'elle est introduite.	<ul style="list-style-type: none"> La languette de protection a été brisée. Pour enregistrer sur cette cassette, recouvrez l'orifice de bande adhésive.
	La cassette est éjectée lorsque vous appuyez sur π ENR.	<ul style="list-style-type: none"> Assurez-vous que la languette de protection n'est pas brisée.
	Rien ne se passe lorsque vous appuyez sur π ENR.	<ul style="list-style-type: none"> Assurez-vous que la cassette n'est pas arrivée en fin de bande. Sélectionnez la source correcte à l'aide de la touche CHOIX ENTREE. Sélectionnez une position de programmation si vous enregistrez des émissions télévisées; sélectionnez "L1", "L2" ou "L3" si vous enregistrez au départ d'un autre appareil.
Enregistrement par programmeur	Le programmeur ne fonctionne pas.	<ul style="list-style-type: none"> Assurez-vous que l'horloge est correctement réglée. Assurez-vous qu'une cassette a été introduite. Assurez-vous que la languette de protection n'est pas brisée. Assurez-vous que la cassette n'est pas arrivée en fin de bande. Assurez-vous qu'un enregistrement a été programmé. Vérifiez si les heures de vos programmations ne sont pas déjà passées. Vérifiez si le décodeur est sous tension. Assurez-vous que le syntoniseur de satellite est sous tension. L'horloge s'arrête si le magnétoscope est déconnecté de la source d'alimentation pendant plus d'une heure. Recommencez la procédure de réglage de l'horloge et du programmeur.

	Symptômes	Remèdes
Autres	Impossible d'introduire une cassette	<ul style="list-style-type: none"> • Vérifiez s'il n'y a pas déjà une cassette dans le compartiment à cassette.
	La télécommande ne fonctionne pas.	<ul style="list-style-type: none"> • Dirigez correctement la télécommande vers le capteur de télécommande du magnétoscope. • Si nécessaire, remplacez toutes les piles de la télécommande par de nouvelles. • Assurez-vous que le sélecteur [TV] [MAGN] de la télécommande est correctement réglé.
	L'indicateur d'alignement n'apparaît pas sur l'écran.	<ul style="list-style-type: none"> • La cassette a été enregistrée dans de mauvaises conditions et l'alignement ne peut pas être ajusté ou c'est le système NTSC qui a été utilisé.
	Vous ne pouvez pas commander d'autres téléviseurs.	<ul style="list-style-type: none"> • Réglez le numéro de code de votre téléviseur. Le numéro de code est réinitialisé à 01 lorsque vous remplacez les piles de la télécommande.
	Le magnétoscope doit être nettoyé.	<ul style="list-style-type: none"> • Nettoyez le châssis, le panneau et les commandes à l'aide d'un chiffon doux et sec ou légèrement imprégné d'une solution détergente non agressive. N'utilisez aucun solvant tel que l'alcool ou de la benzine.

Spécifications

Systeme

Couverture de chaînes

PAL (B/G)
VHF E2 à E12
Chaînes VHF italiennes A - H
UHF E21 à E69
CATV S01 à S05, S1 à S20
HYPER S21 à S41
SECAM (L)
VHF F2 - F10
UHF F21 - F69
CATV B - Q
HYPER S21 - S41

Signal de sortie RF

Chaînes UHF 21 à 69

Sortie d'antenne

Borne d'antenne asymétrique de 75 ohms

Entrées et sorties

: LIGNE-1 (TV)

21 broches
Entrée vidéo : broche 20
Entrée audio : broches 2 et 6
Sortie vidéo : broche 19
Sortie audio : broches 1 et 3

DECODEUR/ ENTREE LIGNE-3

21 broches
Entrée vidéo : broche 20
Entrée audio : broches 2 et 6

ENTREE LIGNE 2

VIDEO IN, prise phono (1)
Signal d'entrée : 1 VCC, 75 ohms, asynchrone,
sync négative
AUDIO IN, prise phono (1)
Niveau d'entrée : 327 mVrms
Impédance d'entrée : plus de 47 kilohms

Caractéristiques générales

Puissance de raccordement

220 - 240 V CA, 50 Hz

Consommation électrique

20 W

Température de service

5 à 40 °C

Température de stockage

-20 à 60 °C

Dimensions

Approx. 355 × 96 × 285 mm (l/h/p)

parties saillantes et commandes comprises

Masse

Approx. 3,9 kg

Accessoires fournis

Télécommande (1)

Piles R6 (AA) (2)

Câble d'antenne (1)

La conception et les spécifications sont sujettes à modifications sans préavis.

Index des composants et des commandes

Pour plus de détails, reportez-vous aux pages entre parenthèses.

Panneau frontal

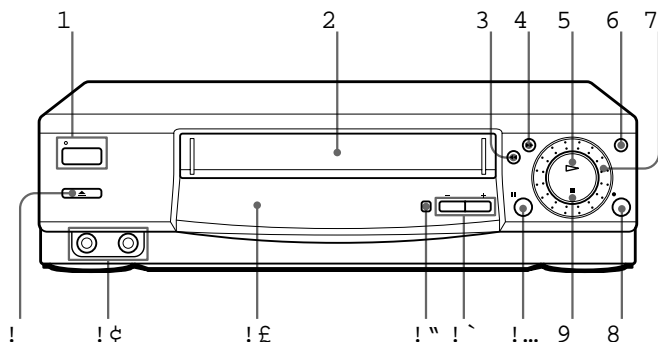

- | | | | |
|---|---|-------|---|
| 1 | Commutateur/indicateur MARCHÉ/VEILLE (39) | 9 | Touche p STOP (arrêt) (35) |
| 2 | Compartiment à cassette | 0 | Touche P PAUSE (pause) (32) |
| 3 | Touche 0 RET (rembobinage) (32, 45) | ! ^ | Touches CHAÎNE/ALIGNEMENT +/- (35, 52) |
| 4 | Touche) AV (avance rapide) (32, 45) | ! " " | Touche REGLAGE AUTO/REGL CANAL (11, 13) |
| 5 | Touche Æ LECTURE (31) | ! £ | Capteur de télécommande (5) |
| 6 | Touche/indicateur JOG (46) | ! ¢ | Prises LIGNE ENTREE-2 VIDEO/AUDIO (55) |
| 7 | Bague CLICK SHUTTLE (46) | ! | Touche 6 EJECT (éjection) (32) |
| 8 | Touche r ENR (enregistrement) (35) | | |

suite page suivante

Fenêtre d'affichage

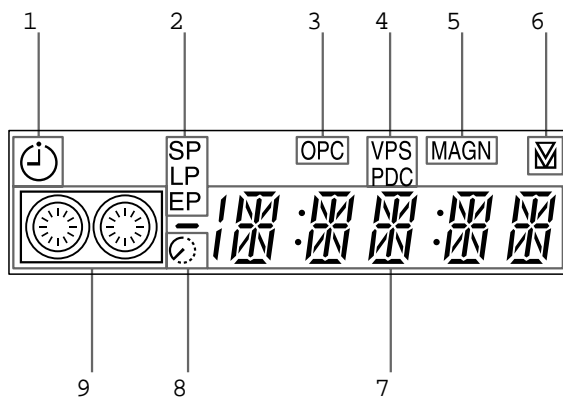

- | | | | |
|---|--|---|--|
| 1 | Indicateur de programmeur (39) | 6 | Indicateur d'alignement (52) |
| 2 | Indicateurs de vitesse de défilement de la bande (35) | 7 | Indicateur de compteur de durée/horloge/ligne/position de programmation (32, 35, 56) |
| 3 | Indicateur OPC (contrôle d'image optimal) (52) | 8 | Indicateur de durée restante (36) |
| 4 | Indicateur VPS/PDC (système de programmation vidéo/contrôle de diffusion des émissions) (40, 44) | 9 | Indicateur de présence de cassette/enregistrement (35) |
| 5 | Indicateur MAGN (36) | | |

Panneau arrière

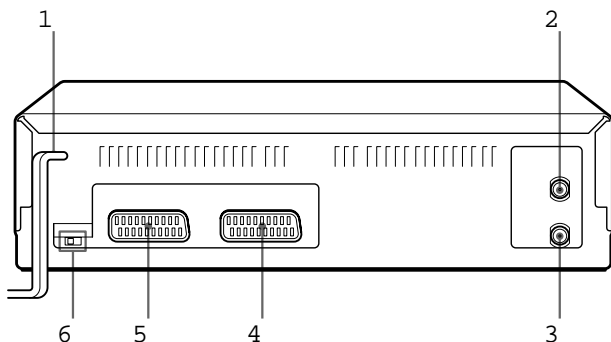

- | | | | |
|---|--|---|---|
| 1 | Cordon d'alimentation (9) | 5 | Connecteur : LINE-1 (TV)
: LIGNE-1 (TV) (10, 55) |
| 2 | Connecteur AERIAL IN
ANTENNE ENTREE (9) | 6 | Commutateur NTSC PB (lecture)
(32) |
| 3 | Connecteur AERIAL OUT
ANTENNE SORTIE (9) | | |
| 4 | Connecteur DECODER/ LINE-3
IN
DECODEUR/ ENTREE LIGNE-3
(26) | | |

suite page suivante

Télécommande

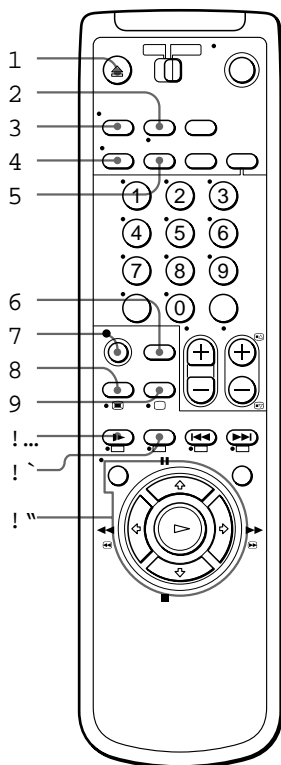

- 1 Touche **6** EJECT (éjection) (32)
 - 2 Touche **REMISE A ZERO** (réinitialisation du compteur) (32)
 - 3 Touche **AFFICH** (afficher) (32)
 - 4 Touche **WIDE** (élargir) (pour le téléviseur) (6)
 - 5 Touche **TV/MAGN** (36)
 - 6 Touche **PROG RAPIDE** (programmateur rapide) (48)
 - 7 Touche **r ENR** (enregistrement) (35)
 - 8 Touche **SP** (durée standard)/LP (longue durée) (35)
Touche **v** (télétexte) (pour le téléviseur) (6)
 - 9 Touche **CHOIX ENTREE** (sélection d'entrée) (34, 43)
; mise sous tension du téléviseur / sélection de mode du téléviseur (pour le téléviseur) (6)
 - 0 Touche **& RALENTI*** (45)
 - ! ` Touche **x2** (vitesse double)* (45)
 - ! \" Touches d'exploitation de cassette / menu
- Touche **MENU** (14, 53)
Touche **P PAUSE** (pause)/> (32)
Touche **p STOP** (arrêt)/. (35)
Touche **0 3 RET** (rembobinage) / ? (32, 45)
Touche **) # AV** (avance rapide) / / (32, 45)
Touche **Æ LECTURE/OK** (confirmation) (31)

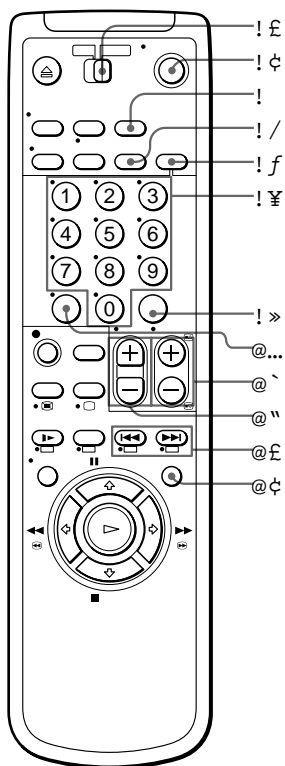

- ! £ Sélecteur de télécommande [TV/]
[MAGN](5)
- ! ¢ Commutateur MARCHE/VEILLE
(39)
- ! / Touche COMPT/DUREE REST
(compteur/restant) (36)
- ! f Touche ANNUL (50)
- ! f Touche SHOWVIEW (38)
- ! ¥ Touches numériques de présélection
(24, 39)
- ! » Touches ENVOI (définir) (39)
- @... Touches ? (chiffre des dizaines)
(37)
- @ ` Touches CHAINE (programme) +/-
(35)
Touches ^ / d'accès aux pages
télétexte (pour le téléviseur) (6)
- @ ^ Touches VOL (volume) +/-
(pour le téléviseur) (6)
- @ £ Touches =/+ RECHER INDEX
(recherche indexée)* (51)
- @ ¢ Touche RELECT (répétition) (32)
- * Touches FASTEXT (pour le téléviseur)

