

Register your product and get support at  
[www.philips.com/welcome](http://www.philips.com/welcome)

SE888



---

FR Mode d'emploi

---

**PHILIPS**





# Table des matières

<b>1</b>	<b>Consignes de sécurité importantes</b>	<b>7</b>
<b>2</b>	<b>Votre SE888</b>	<b>9</b>
	Contenu de la boîte	9
	Présentation du téléphone	10
	Présentation de la base	12
	Icônes du menu principal	13
	Icônes	14
<b>3</b>	<b>Guide de démarrage</b>	<b>15</b>
	Branchement de la base et du chargeur	15
	Installer le combiné	15
	Configuration du téléphone (selon le pays)	16
	Sélection du pays	16
	Régler la date et l'heure	16
	Régler le format de date et d'heure	16
	Charge du combiné	17
	Vérification du niveau de charge des piles rechargeables	17
	Qu'est-ce que le mode veille ?	18
	Vérifier la réception du signal	18
<b>4</b>	<b>Bluetooth</b>	<b>19</b>
	Renommer votre appareil	19
	Couplage du SE888	19
	Coupler le SE888 avec vos téléphones portables	19
	Coupler le SE888 avec votre ordinateur	20
	Synchroniser le répertoire et le journal des appels	20
	Téléchargez le répertoire et mettez à jour le journal des appels à partir des téléphones portables	20
	Télécharger le répertoire à partir de l'ordinateur	20
	Gérer la liste des appareils	21
	Connecter/déconnecter l'appareil	21
	Renommer l'appareil	21
	Supprimer un appareil / supprimer tous les appareils sur la liste	21
	Modification du code PIN	21
<b>5</b>	<b>Appels téléphoniques</b>	<b>22</b>
	Passer un appel	22
	Appel rapide	22
	Numérotation avant appel	22
	Rappeler le dernier numéro composé	23
	Appel depuis la liste de rappel	23
	Appeler depuis le répertoire	23
	Appel depuis le journal	23
	Mettre fin à un appel	23
	Prendre un appel	23
	Transférer l'appel entrant vers le répondeur	24
	Désactivation de la sonnerie pour tous les appels entrants	24
	Régler le volume pendant un appel	24
	Couper le micro	24
	Activer ou désactiver le haut-parleur	24
	Passer un second appel	24
	Prendre un deuxième appel	24
	Basculer entre deux appels sur le combiné et la base	25
	Basculer entre deux appels sur la ligne fixe et la ligne Bluetooth	25
	Établir un appel de conférence avec des correspondants externes	25
	Réaliser une conférence téléphonique sur la ligne fixe et la ligne Bluetooth	25
<b>6</b>	<b>Appels internes et appels de conférence</b>	<b>27</b>
	Appeler un autre combiné	27
	Lorsque vous êtes en communication	27
	Basculer entre des appels	27
	Transférer un appel	27
	Passer un appel de conférence	27
	Lors d'un appel externe	27
	Pendant l'appel de conférence	28
<b>7</b>	<b>Texte et chiffres</b>	<b>29</b>
	Saisir du texte et des chiffres	29
	Alterner entre les majuscules et les minuscules	31
<b>8</b>	<b>Répertoire</b>	<b>32</b>
	Accéder aux répertoires	32
	Entrée à accès direct	32
	Afficher le répertoire	32

Télécharger le répertoire à partir du téléphone portable ou de l'ordinateur	32	Accéder au menu d'affichage	42
Rechercher une entrée	32	Configurer l'écran	42
Faire défiler la liste des contacts	32		
Saisir le premier caractère du contact	33	<b>14 Paramètres son</b>	<b>43</b>
Appeler depuis le répertoire	33	Accéder au menu audio	43
Accéder au répertoire pendant un appel	33	Volume de la sonnerie du combiné	43
Ajouter une entrée	33	Sonnerie du combiné	43
Modifier une entrée	33	Définir le mode silencieux	43
Régler la mélodie	34	Bips des touches	44
Supprimer une entrée	34	Réglages bips chargeur	44
Supprimer toutes les entrées	34	Régler le profil des sons	44
<b>9 Journal des appels</b>	<b>35</b>	<b>15 Services</b>	<b>45</b>
Accéder aux entrées d'appel	35	Accéder au menu Services	45
Afficher la liste des appels	35	Conférence automatique	45
Télécharger le répertoire à partir du téléphone portable ou de l'ordinateur	36	Activation/désactivation de la conférence automatique	45
Rappeler	36	Gestion du code opérateur	45
Enregistrer un appel dans le répertoire	36	Activation de la suppression automatique du code opérateur	45
Supprimer une entrée dans le journal des appels	36	Désactivation de la suppression automatique de l'indicatif régional	45
Supprimer tous les appels	36	Gérer l'indicatif régional	46
		Activation de la suppression automatique de l'indicatif régional	46
		Désactivation de la suppression automatique de l'indicatif régional	46
		Préfixe auto	46
		Réglage du préfixe automatique	46
		Type de réseau	47
		Sélectionner la durée de rappel	47
		Mode de numérotation	47
		Réglage du mode de numérotation	47
		Première sonnerie	48
		Activation/désactivation de la première sonnerie	48
		Heure auto	48
		Souscrire les combinés	48
		Enregistrement automatique	48
		Enregistrement manuel	48
		Désenregistrer les combinés	49
		Services d'appel	49
		Transfert d'appel	49
		Activation/désactivation du transfert d'appels	50
		Modification du code d'activation / de désactivation	50
<b>10 Liste des Bis</b>	<b>37</b>		
Accéder à la liste des Bis	37		
Recomposer un numéro	37		
Enregistrer une entrée des Bis dans le répertoire	37		
Supprimer une entrée des Bis	37		
Supprimer toutes les entrées des Bis	38		
<b>11 Paramètres du téléphone</b>	<b>39</b>		
Accéder au menu des réglages du téléphone	39		
Régler la date et l'heure	39		
Mode ÉCO	39		
Nom du combiné	39		
Langue d'affichage	39		
Réglages de la ligne	40		
<b>12 Réveil</b>	<b>41</b>		
Accéder au menu de l'alarme	41		
Régler le réveil	41		
<b>13 Paramètres d'affichage</b>	<b>42</b>		

Dernier appel	50	Modification du code PIN	56
Appel vers le centre de service des derniers appels	50	Activation/désactivation de l'accès à distance	57
Modification du numéro du centre de service des derniers appels	50	Accès à distance au répondeur	57
Service de rappel	50	Commandes d'accès à distance	57
Annuler le service de rappel	50		
Modifier le numéro du service d'annulation de rappel	51	<b>18 Réglages par défaut</b>	<b>58</b>
Masquage de votre identité	51		
Activation de l'ID masquée	51	<b>19 Données techniques</b>	<b>59</b>
Modification du code d'ID masquée	51		
Restaurer les paramètres par défaut	51	<b>20 Avertissement</b>	<b>60</b>
<b>16 Babyphone</b>	<b>52</b>	Déclaration de conformité	60
Activation/désactivation de l'écoute-bébé	52	Conformité à la norme GAP	60
Envoi d'une alerte	52	Conformité CEM	60
Envoi sur d'autres combinés	52	Mise au rebut de votre ancien appareil et des piles	60
Envoi sur une ligne externe	52	Marques commerciales	61
Réglage du niveau des pleurs de bébé	52		
<b>17 Répondeur intégré</b>	<b>53</b>	<b>21 Foire aux questions</b>	<b>62</b>
Activer/désactiver le répondeur	53		
À partir du combiné	53		
À partir de la base	53		
Régler la langue du répondeur	53		
Régler le mode de réponse	53		
Annonces	54		
Enregistrer une annonce	54		
Écouter une annonce	54		
Restaurer l'annonce par défaut	54		
Messages déposés	54		
Écoute de messages déposés	55		
À partir de la base	55		
À partir du combiné	55		
Suppression d'un message déposé	55		
À partir de la base	55		
À partir du combiné	55		
Suppression de tous les anciens messages	55		
À partir de la base	55		
À partir du combiné	55		
Filtrage des appels	56		
À partir de la base	56		
Régler la qualité audio du message	56		
Régler le nombre de sonneries	56		
Accès à distance	56		

# 1 Consignes de sécurité importantes

## Alimentation requise

- Ce produit doit être alimenté en courant alternatif 100-240V. En cas de panne de courant, la communication peut être interrompue.
- La tension sur le réseau est classée TNV-3 (Telecommunication Network Voltages, tension de réseau de télécommunication), conformément à la norme EN 60950.



## Avertissement

- Le réseau électrique est classé comme dangereux. Le seul moyen d'éteindre le chargeur consiste à débrancher l'alimentation au niveau de la prise. Vous devez par conséquent veiller à ce que la prise électrique soit toujours facilement accessible.

## Pour éviter tout endommagement ou mauvais fonctionnement



## Attention

- Utilisez uniquement le type d'alimentation indiqué dans les instructions pour l'utilisateur.
- Utilisez uniquement le type de batterie indiqué dans les instructions pour l'utilisateur.
- Ne mettez pas les bornes du chargeur ou les batteries en contact avec des objets métalliques.
- N'ouvrez pas le combiné, la station de base ou le chargeur sous peine d'exposition à de hautes tensions.
- Ne mettez pas le produit en contact avec des liquides.
- Risque d'explosion si une batterie de type incorrect est insérée dans l'appareil.
- Débarrassez-vous des batteries usagées conformément aux instructions.
- Utilisez toujours les câbles fournis avec le produit.
- Pour les appareils raccordés, la prise électrique doit être située à proximité de l'appareil et être facilement accessible.
- L'activation de la fonction mains libres peut augmenter considérablement le volume dans l'écouteur. Ne gardez pas le combiné trop près de votre oreille.
- Cet appareil ne permet pas d'effectuer des appels d'urgence en cas de panne de courant. Pour effectuer de tels appels, prévoyez une alternative.
- N'exposez pas l'appareil à des températures excessives, par exemple les appareils de chauffage ou la lumière directe du soleil.
- Évitez de faire tomber l'appareil et de laisser tomber des objets sur le boîtier.
- N'utilisez aucun produit de nettoyage à base d'alcool, d'ammoniaque, de benzène ou de substances abrasives : vous risqueriez d'endommager l'appareil.
- N'utilisez pas le produit dans des lieux présentant des risques d'explosion.
- Ne laissez pas des petits objets métalliques entrer en contact avec le produit. Cela risquerait de détériorer la qualité audio et d'endommager le produit.
- Les téléphones portables allumés à proximité de l'appareil peuvent provoquer des interférences.
- Les objets métalliques placés près du ou sur le récepteur du combiné risquent d'être attirés.

## Lorsque vous utilisez le téléphone comme écoute-bébé



### Attention

- Veillez à ce que les enfants ne puissent pas jouer avec l'appareil.
- Veillez ce que l'unité bébé et son cordon d'alimentation soient toujours hors de portée du bébé (à une distance minimale d'un mètre).
- Maintenez l'unité parents à au moins 1,5 mètre de l'unité bébé afin d'éviter les réponses acoustiques.
- Ne placez jamais l'unité bébé dans le lit ou le parc de l'enfant.
- Ne recouvrez jamais les unités bébé et parents (par exemple, d'une serviette ou d'une couverture). Assurez-vous toujours que les orifices d'aération de l'unité bébé sont dégagés.
- Prenez toutes les précautions nécessaires pour garantir à votre bébé un sommeil en toute sécurité.
- Cet appareil n'est pas destiné à être utilisé par des personnes (notamment des enfants) dont les capacités physiques, sensorielles ou intellectuelles sont réduites, ou par des personnes manquant d'expérience ou de connaissances, à moins que celles-ci ne soient sous surveillance ou qu'elles n'aient reçu des instructions quant à l'utilisation de l'appareil par une personne responsable de leur sécurité.
- Si vous placez l'unité parents à proximité d'un émetteur-récepteur ou d'un autre appareil DECT (par exemple, un téléphone DECT ou un routeur sans fil pour Internet), la liaison avec l'unité bébé risque de se perdre. Éloignez davantage l'écoute-bébé des autres appareils sans fil jusqu'à ce que la connexion soit rétablie.
- Cet écoute-bébé est destiné à offrir une assistance. Il ne saurait en aucun cas remplacer une surveillance responsable et appropriée de la part d'un adulte.

## Températures de fonctionnement et de stockage

- Utilisez l'appareil dans un environnement où la température est toujours entre 0 et 35 °C (32 à 95 °F).
- Entreposez l'appareil dans un endroit où la température est toujours comprise entre -20 et 45 °C (-4 à 113 °F).
- En cas de basses températures, l'autonomie de la batterie peut être réduite.



## 2 Votre SE888

Félicitations pour votre achat et bienvenue dans le monde de Philips !

Pour profiter pleinement de l'assistance offerte par Philips, souscrivez votre produit à l'adresse suivante : [www.philips.com/welcome](http://www.philips.com/welcome).

### Contenu de la boîte

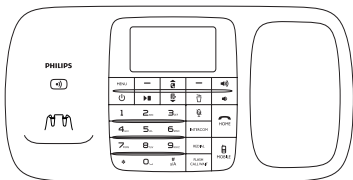

Base



Combiné\*\*

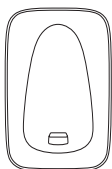

Chargeur\*\*

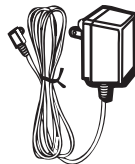

Adaptateur secteur\*\*

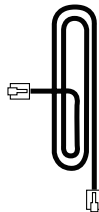

Cordon\*



Garantie



Guide de démarrage rapide



CD-ROM

#### Remarque

- \* Dans certains pays, vous devrez d'abord connecter le cordon à l'adaptateur de ligne avant de le brancher à la prise téléphonique.



#### Remarque

- \*\* Dans les coffrets contenant plusieurs combinés, vous trouverez des combinés supplémentaires ainsi que des chargeurs et des adaptateurs secteur.

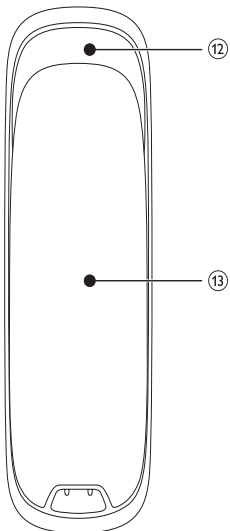
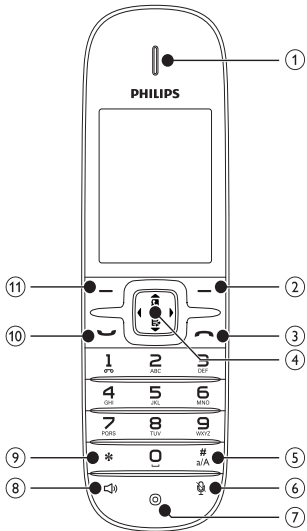
# Présentation du téléphone



1	Écouteur	
2		<ul style="list-style-type: none"> <li>- Effacer du texte ou des chiffres.</li> <li>- Annuler l'opération.</li> <li>- Accéder à la liste de rappel.</li> </ul>
3		<ul style="list-style-type: none"> <li>- Mettre fin à l'appel.</li> <li>- Quitter le menu ou l'opération.</li> </ul>
4		<ul style="list-style-type: none"> <li>- Faire défiler le menu vers le haut.</li> <li>- Augmenter le volume de l'écouteur ou du haut-parleur.</li> <li>- Accéder au répertoire.</li> </ul>
		<ul style="list-style-type: none"> <li>- Faire défiler le menu vers le bas.</li> <li>- Diminuer le volume de l'écouteur ou du haut-parleur.</li> <li>- Accéder au journal des appels.</li> </ul>
		<ul style="list-style-type: none"> <li>- Déplacer le curseur vers la gauche ou vers la droite en mode d'édition.</li> </ul>
5	# a/A	<ul style="list-style-type: none"> <li>- Appeler un numéro précomposé.</li> <li>- Maintenir cette touche enfoncée pour ajouter une pause.</li> <li>- Passer en majuscules/minuscules pendant l'édition.</li> </ul>
6		<ul style="list-style-type: none"> <li>- Désactiver/réactiver le micro.</li> </ul>
7	Microphone	
8		<ul style="list-style-type: none"> <li>- S'affiche lorsque le haut-parleur est activé.</li> <li>- Passer et recevoir des appels via le haut-parleur.</li> </ul>

9	*	- Définir le mode de numérotation (mode de numérotation décimale ou mode fréquences vocales).
10		- Passer et recevoir des appels.
11		- Accéder au menu principal. - Confirmer une option. - Accéder au menu d'options - Afficher le nouvel événement disponible. - Sélectionner la fonction affichée sur l'écran du combiné immédiatement au-dessus de la touche
12	Haut-parleur	
13	Couvercle du compartiment des batteries	

# Présentation de la base

## Vue du dessus

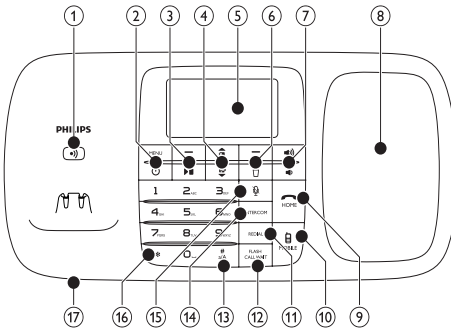

## Vue de dessous

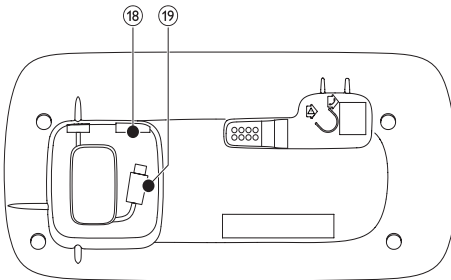









1		<ul style="list-style-type: none"> <li>- Localiser les combinés</li> <li>- Entrer en mode enregistrement</li> </ul>
2	<b>MENU</b>	- Accéder à l'écran du menu principal.
		- Activer/désactiver le répondeur.
3	Touche de fonction droite	<ul style="list-style-type: none"> <li>- Effacer du texte ou des chiffres.</li> <li>- Annuler l'opération.</li> <li>- Sélectionner la fonction affichée sur l'écran immédiatement au-dessus de la touche.</li> </ul>
		<ul style="list-style-type: none"> <li>- Écouter des messages.</li> <li>- Arrêter la lecture des messages.</li> </ul>

4		<ul style="list-style-type: none"> <li>- Faire défiler le menu vers le haut.</li> <li>- Accéder au répertoire.</li> </ul>
		<ul style="list-style-type: none"> <li>- Faire défiler le menu vers le bas.</li> <li>- Accéder au journal des appels.</li> </ul>
5	Écran LCD	
6	Touche de fonction gauche	<ul style="list-style-type: none"> <li>- Confirmer une option.</li> <li>- Accéder au menu d'options</li> <li>- Sélectionner la fonction affichée sur l'écran immédiatement au-dessus de la touche.</li> </ul>
		<ul style="list-style-type: none"> <li>- Supprimer le message en cours de lecture.</li> <li>- Maintenir ce bouton enfoncé pour effacer tous les anciens messages.</li> </ul>
7		- Augmenter le volume du haut-parleur.
		- Diminuer le volume du haut-parleur.
8	Haut-parleur	
9	/HOME	<ul style="list-style-type: none"> <li>- Passer et recevoir des appels.</li> <li>- Mettre fin à l'appel.</li> </ul>
10	/MOBILE	- Passer des appels via des téléphones portables.
11	<b>REDIAL</b>	- Accéder à la liste de rappel et composer le dernier numéro.
12	<b>FLASH/CALL WAIT</b>	- Touche Rappel (cette fonction dépend du réseau).
13	# /A	<ul style="list-style-type: none"> <li>- Mettre en pause.</li> <li>- Alternner entre minuscules et majuscules lors de la saisie de texte.</li> </ul>
14	<b>INTERCOM</b>	<ul style="list-style-type: none"> <li>- Effectuer un appel interne.</li> <li>- Effectuer un appel de conférence.</li> </ul>

15		- Couper/réactiver le micro
16	*	- Définir le mode de numérotation (mode de numérotation décimale ou mode fréquences vocales).
17	Microphone	
18	Prise USB pour recharger l'iPhone	
19	Câble micro USB pour charger un téléphone portable	













## Icônes du menu principal





Voici un aperçu des options de menu disponibles sur votre SE888. Pour une explication détaillée des options de menu, consultez les sections correspondantes dans le manuel d'utilisation.

Icône	Descriptions
	<b>[Réglages]</b> - Permet de régler la date et l'heure, le mode Éco, le nom du combiné et la langue d'affichage.
	<b>[Sons]</b> - Permet de régler le volume de sonnerie, la sonnerie, la tonalité, etc.
	<b>[Services]</b> - Permet de régler la conférence automatique, le préfixe automatique, le type de réseau, l'heure de rappel, l'horloge automatique, le mode de numérotation, l'enregistrement/désenregistrement du combiné, les services d'appel, etc. Les services diffèrent d'un pays et d'un réseau à l'autre.
	<b>[Réveil]</b> – Permet de régler la date et l'heure, une alarme, la tonalité de l'alarme, etc.
	<b>[Répertoire]</b> – Permet d'ajouter; de modifier une entrée, de gérer les entrées du répertoire, etc.
	<b>[Liste d'appels]</b> - Permet d'afficher l'historique de tous les appels manqués ou reçus.
	<b>[Écran]</b> - Permet de régler la luminosité, l'écran de veille, etc.
	<b>[Babyphone]</b> - Permet de régler l'alerte sur d'autres combinés et le niveau des pleurs de bébé.
	<b>[Répondeur]</b> – Configurer; écouter; supprimer les messages du téléphone, etc.

## Icônes

En mode veille, les icônes affichées sur l'écran principal indiquent les fonctions disponibles sur le combiné.

Icône	Descriptions
	Lorsque le combiné n'est pas posé sur la base/branché au chargeur, les barres indiquent le niveau de charge de la batterie (élevé, moyen et faible).
	Lorsque le combiné est sur la base ou le chargeur, les barres défilent jusqu'à ce que la batterie soit complètement chargée.
	
	L'icône de batterie épuisée clignote et vous entendez un signal d'avertissement. La batterie est faible et doit être rechargée.
	Ce symbole indique l'état du lien entre le combiné et la base. Le nombre de barres affichées est proportionnel à la qualité de la connexion.
	
	
	Ce symbole clignote lorsque vous avez manqué un appel. Ce symbole s'affiche en continu lorsque vous parcourez les nouveaux appels manqués dans le journal des appels.
	Réveil activé
	Haut-parleur activé
	Sonnerie coupée
	Le mode silencieux est activé mais l'heure actuelle n'est pas comprise dans la période définie.
	Répondeur : ce symbole clignote lorsque vous avez un nouveau message. Ce symbole s'affiche lorsque le répondeur est activé.

	Ce symbole clignote lorsque vous avez un nouveau message vocal. Ce symbole s'affiche en continu lorsque les messages vocaux apparaissent dans le journal des appels. Le symbole n'apparaît pas si vous n'avez pas de nouveau message vocal.
	La fonction Bluetooth est activée. Le numéro 1 indique le téléphone portable 1, tandis que 2 indique le téléphone portable 2 dans la liste active des appareils Bluetooth. La couleur blanche signifie que l'appareil est dans la zone de portée ou que le service est disponible. La couleur grise signifie que l'appareil est ajouté à la liste active mais qu'il n'est pas dans la zone de portée ou qu'il n'est pas disponible. Lorsqu'il n'y a pas de couleur, cela signifie qu'aucun appareil n'a été ajouté dans la liste active.
	Ce symbole s'affiche lorsque l'écoute-bébé est configuré.
	Ce symbole s'affiche lorsque vous faites défiler une liste vers le haut/le bas, ou augmentez/diminuez le volume.
	Le mode ÉCO est activé.

# 3 Guide de démarrage



## Attention

- Avant de connecter et d'installer votre combiné, vous devez avoir pris connaissance des consignes de sécurité de la section « Important ».

## Branchement de la base et du chargeur



## Avertissement

- Risque d'endommagement du produit ! Vérifiez que la tension d'alimentation correspond à la valeur de tension imprimée au dos ou sous le téléphone.
- Utilisez exclusivement l'adaptateur secteur fourni pour charger les batteries.



## Remarque

- Si vous vous abonnez au service Internet haut débit DSL via votre ligne téléphonique, veillez à installer un filtre DSL entre le cordon du téléphone et la prise secteur. Ce filtre permet d'empêcher les problèmes liés au bruit et aux noms des appelants provoqués par les interférences DSL. Pour plus d'informations sur les filtres DSL, contactez votre fournisseur DSL.
- La plaque signalétique est située sous la base.

- 1 Branchez chacune des extrémités de l'adaptateur secteur sur :
  - la prise DC située sur la partie inférieure de la base ;
  - la prise murale.
- 2 Branchez chacune des extrémités du cordon sur :
  - la prise téléphonique située sur la partie inférieure de la base ;
  - la prise téléphonique murale.

- 3 Branchez chacune des extrémités de l'adaptateur secteur (pour les versions contenant plusieurs combinés uniquement) sur :
  - la prise DC située sur la partie inférieure du chargeur du combiné supplémentaire.
  - la prise murale.
- 4 Pour les téléphones portables se chargeant sur une prise micro USB, connectez le câble micro USB à la prise micro USB du téléphone portable.
- 5 Pour les utilisateurs d'iPhone, branchez votre câble de recharge USB (non fourni) sur la prise USB en dessous du SE888.

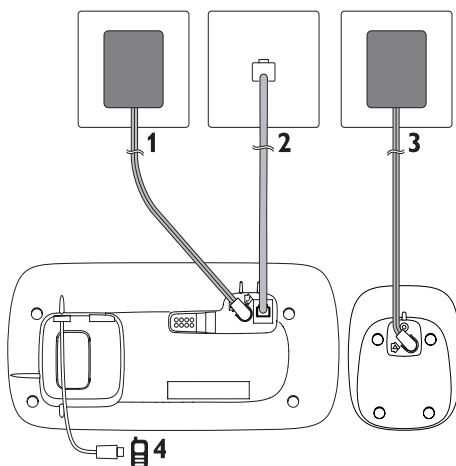

## Installer le combiné

Les piles sont déjà installées dans le combiné. Retirez la languette qui se trouve à l'arrière du combiné avant de le charger.

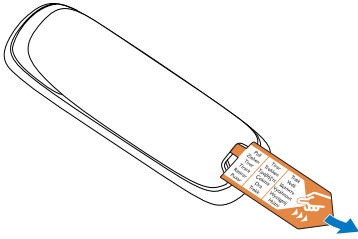

### Attention

- Risque d'explosion ! Tenez les piles à l'abri de toute source de chaleur, des rayons du soleil ou du feu. Ne jetez jamais vos piles dans le feu.
- Utilisez exclusivement les batteries fournies.
- Risque d'impact sur l'autonomie des batteries ! Ne mélangez jamais plusieurs marques ou types de batteries.

### Avertissement

- Mettez les batteries en place dans le compartiment en veillant à respecter la polarité. Une polarité incorrecte pourrait endommager le produit.

## Configuration du téléphone (selon le pays)

- 1 Si vous utilisez votre téléphone pour la première fois, un message d'accueil apparaît.
- 2 Appuyez sur **[OK]**.

### Sélection du pays

Sélectionnez votre pays, puis appuyez sur **[OK]** pour confirmer.

↳ Le réglage de langue est enregistré.

## Régler la date et l'heure

### Conseil

- Si vous souhaitez régler la date et l'heure ultérieurement, appuyez sur **[Retour]** pour ignorer cette étape.

- 1 Accédez au menu des réglages du téléphone pour définir la date et l'heure de l'une des façons suivantes :
  - Sur le combiné, sélectionnez **[Menu]** > **[Date et heure]**, puis appuyez sur **[OK]** pour confirmer.
  - Sur la base, sélectionnez **[Réglages]**, puis appuyez sur **[OK]** pour confirmer.
- 2 Sélectionnez **[Régler date]/[Régler heure]**, puis appuyez sur **[OK]** pour confirmer.
- 3 Servez-vous des touches numériques pour entrer la date et l'heure.

### Remarque

- Si l'heure est au format 12 heures, appuyez sur \* sur le combiné ou la base pour sélectionner **[AM]** ou **[PM]**.

- 4 Appuyez sur la touche **[OK]** pour confirmer.

## Régler le format de date et d'heure

- 1 Accédez au menu des réglages du téléphone pour définir la date et l'heure de l'une des façons suivantes :
  - Sur le combiné, sélectionnez **[Menu]** > **[Date et heure]**, puis appuyez sur **[OK]** pour confirmer.
  - Sur la base, appuyez sur **MENU**, sélectionnez **[Réglages]** > **[Date et heure]**, puis appuyez sur **[OK]** pour confirmer.
- 2 Sélectionnez **[Format date]** ou **[Format heure]**.
- 3 Appuyez sur **[12]** / **[24]** sur le combiné ou la base.



- 4 Sélectionnez [JJ/MM/AA] ou [MM/JJ/AA] comme format de date et [12 heures] ou [24 heures] comme format d'heure. Appuyez sur [OK] pour confirmer.  
 ↳ Le réglage est enregistré.

### Remarque

- Le réglage du format de la date et de l'heure varie selon le pays.

## Charge du combiné

Placez le combiné sur la base pour le mettre en charge. La base émet un bip lorsque vous placez le combiné sur la base.

- ↳ Le combiné commence à se recharger.

### Remarque

- Chargez les batteries pendant 8 heures avant la première utilisation.
- Le combiné peut chauffer pendant la recharge des batteries ; il s'agit d'un phénomène normal.

Le téléphone est maintenant prêt à être utilisé.

## Vérification du niveau de charge des piles rechargeables

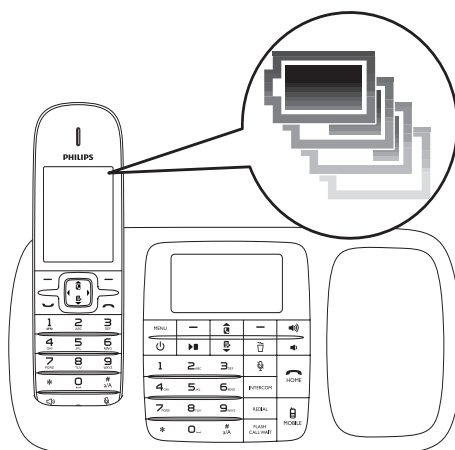

L'icône de batteries indique le niveau actuel de charge des batteries.

- ☐ Lorsque le combiné n'est pas posé sur la base ou connecté au chargeur, les barres indiquent le niveau de charge de la batterie (élevé, moyen et faible). Lorsque le combiné est posé sur la base/branché sur le chargeur, les barres clignotent jusqu'à ce que la batterie soit complètement chargée.
- ☐ L'icône de batterie épuisée clignote. La batterie est faible et doit être rechargée.

Si les batteries sont vides, le combiné s'éteint. Si vous êtes en communication, vous entendez des tonalités d'avertissement lorsque les batteries sont presque vides. L'appel sera terminé après le signal.

---

## Qu'est-ce que le mode veille ?

Votre téléphone est en mode veille lorsqu'il n'est pas utilisé. En mode veille, l'écran indique le nom et le numéro du combiné, la date et l'heure, l'icône de signal et l'icône de batteries.

---

## Vérifier la réception du signal

- 
- Ce symbole indique l'état du lien entre le combiné et la base. Le
  - nombre de barres affichées est
  - proportionnel à la qualité de la connexion.
- 
- Assurez-vous que le combiné est en liaison avec la base avant de passer un appel, de prendre un appel ou d'utiliser les différentes fonctions.
  - Si vous entendez des tonalités d'avertissement lorsque vous êtes en communication, cela signifie que les batteries du combiné sont presque vides ou que le combiné est hors de portée. Rechargez les batteries ou rapprochez le combiné de la base.

## 4 Bluetooth

Votre SE888 prend en charge la technologie sans fil Bluetooth. Vous pouvez connecter l'appareil à un appareil compatible Bluetooth tel qu'un ordinateur ou un téléphone portable. Vous pourrez ensuite passer et recevoir des appels de votre téléphone portable sur votre combiné SE888. Vous pouvez également télécharger le répertoire et le journal des appels de votre ordinateur ou de votre téléphone portable grâce à la base.



### Remarque

- Assurez-vous que les autres appareils Bluetooth avec lesquels vous établissez une connexion prennent en charge la fonction Bluetooth. Reportez-vous au manuel d'utilisation des autres appareils pour plus d'informations.
- La connexion Bluetooth peut être perturbée par des obstacles tels que des murs ou par des interférences dues à d'autres appareils électroniques.

## Renommer votre appareil

Par défaut, le nom de votre téléphone est SE888. Vous pouvez le renommer de la façon suivante :

- 1 Sur la base, appuyez sur **MENU**.
- 2 Sélectionnez **[Bluetooth]** > **[Renommez-moi]**, puis appuyez sur **[OK]** pour confirmer.
- 3 Modifiez le nom, puis appuyez sur **[Enreg.]** pour confirmer.

## Couplage du SE888

### Coupler le SE888 avec vos téléphones portables



Assurez-vous que la fonction Bluetooth des téléphones portables est activée et qu'ils sont en mode de recherche. Vous pouvez alors procéder au couplage comme suit :

- 1 Sur la base, appuyez sur **MENU**.
- 2 Sélectionnez **[Bluetooth]** > **[Trouvez-moi]**.
- 3 Placez l'appareil Bluetooth près de la base, puis appuyez sur **[OK]** pour confirmer.  
↳ Le nom du téléphone portable s'affiche à l'écran.
- 4 Sur le téléphone portable, sélectionnez SE888 et lancez la connexion.
- 5 Saisissez le code PIN sur le téléphone portable, le cas échéant.



### Conseil

- Le code PIN par défaut est 0000.

↳ Une fois le SE888 et le téléphone portable couplés, l'icône  ou  s'affiche à l'écran du combiné et de la base.



### Remarque

- Lorsque la liste de périphériques Bluetooth est pleine, supprimez certains noms de téléphones portables avant de lancer le couplage.
- Si le nom du SE888 existe dans votre téléphone portable, vous devez le supprimer. Vous pouvez ensuite à nouveau effectuer le couplage.
- Lorsque le couplage est terminé, vous pouvez ajouter le nouveau nom de téléphone portable à la liste active. Supprimez certains noms de téléphones portables si la liste active est pleine. Reportez-vous à la section « Gérer la liste des appareils » dans ce chapitre pour plus d'informations.

## Coupler le SE888 avec votre ordinateur

Installez le logiciel PC « **ThinkLink** » disponible sur le CD-ROM ou à l'adresse <http://www.philips.com/support>

- 1 Double-cliquez sur **Setup.exe** pour démarrer l'installation.
- 2 Sélectionnez la langue d'affichage.
- 3 Une fois l'installation terminée, sélectionnez **'?** et suivez les instructions de couplage.

## Synchroniser le répertoire et le journal des appels

### Téléchargez le répertoire et mettez à jour le journal des appels à partir des téléphones portables

#### Sur la base

- 1 Assurez-vous que le téléphone portable est déjà connecté à votre SE888 par Bluetooth.
- 2 Sur la base, appuyez sur **MENU** et sélectionnez **[Bluetooth]** > **[Synchro. mob]**.
- 3 Sélectionnez **[Répertoire]** pour télécharger le répertoire ou **[MA] journal]** pour mettre à jour le journal des appels à partir du téléphone portable, puis appuyez sur **[OK]** pour confirmer.
- 4 Sélectionnez un téléphone portable, puis appuyez à nouveau sur **[OK]** pour confirmer.  
↳ Le répertoire et le journal des appels du téléphone portable sont mis à jour sur la base.

#### Remarque

- Le journal des appels du téléphone portable peut être mis à jour automatiquement en sélectionnant **[MA] journal]** > **[Auto]**.
- Une fois la mise à jour terminée, le nouveau répertoire remplace l'ancien.
- En cas d'appel entrant pendant la mise à jour du répertoire/journal des appels, la mise à jour s'interrompt et reprend une fois l'appel terminé.

#### Sur le combiné

- 1 Pour mettre à jour le répertoire, appuyez sur **Ⓜ** pour accéder au menu du répertoire.
- 2 Sélectionnez votre téléphone portable ( **☎** ou **☎** ).
- 3 Appuyez sur le bouton **[M.À.J.]**.  
↳ Le répertoire du téléphone portable est mis à jour sur la base.
- 1 Pour mettre à jour le journal des appels, appuyez sur **☎** pour accéder au menu des appels entrants.
- 2 Sélectionnez **[Appel entrant]**.
- 3 Sélectionnez votre téléphone portable ( **☎** ou **☎** ).
- 4 Appuyez sur le bouton **[M.À.J.]**.  
↳ Le journal des appels du téléphone portable est mis à jour sur la base.

### Télécharger le répertoire à partir de l'ordinateur

Installez le logiciel PC « **ThinkLink** » disponible sur le CD-ROM ou à l'adresse <http://www.philips.com/support>

- 1 Double-cliquez sur **Setup.exe** pour démarrer l'installation.
- 2 Sélectionnez la langue d'affichage.
- 3 Une fois l'installation terminée, sélectionnez **'?** et suivez les instructions pour télécharger le répertoire à partir de l'ordinateur.

---

## Gérer la liste des appareils

Vous pouvez gérer votre liste de périphériques Bluetooth (téléphones portables/ordinateur) de cette façon :

- 1 Sur la base, appuyez sur **MENU** et sélectionnez **[Bluetooth]** > **[Liste mobiles]**, puis appuyez sur **[OK]** pour confirmer.  
↳ La liste de périphériques Bluetooth s'affiche.
- 2 Sélectionnez un périphérique Bluetooth, appuyez sur **[Option]**.
- 3 Sélectionnez **[Connecter]/[Déconnecter]/[Supprimer]/[Supprimer tout]**, puis appuyez sur **[OK]** pour confirmer.



### Remarque

- Vous pouvez voir **[Déconnecter]** dans la liste d'options uniquement lorsque le périphérique Bluetooth est connecté ; et **[Connecter]** uniquement lorsque le périphérique Bluetooth est déconnecté.

---

## Connecter/déconnecter l'appareil

- 1 Sur la base, appuyez sur **MENU** et sélectionnez **[Bluetooth]** > **[Liste mobiles]**, puis appuyez sur **[OK]** pour confirmer.  
↳ La liste de périphériques Bluetooth s'affiche.
- 2 Sélectionnez un périphérique Bluetooth, appuyez sur **[Option]**.
- 3 Sélectionnez **[Connecter]/[Déconnecter]**, puis appuyez sur **[OK]** pour confirmer.  
↳ Le périphérique Bluetooth sélectionné est connecté/déconnecté du Bluetooth.

---

## Renommer l'appareil

- 1 Sur la base, appuyez sur **MENU**.

- 2 Sélectionnez **[Bluetooth]** > **[Renommez-moi]**, puis appuyez sur **[OK]** pour confirmer.  
↳ Le nom du téléphone actuel s'affiche.
- 3 Modifiez le nom, puis appuyez sur **[Enreg.]** pour confirmer.  
↳ Le nouveau nom du téléphone s'affiche.

---

## Supprimer un appareil / supprimer tous les appareils sur la liste

- 1 Sur la base, appuyez sur **MENU** et sélectionnez **[Bluetooth]** > **[Liste mobiles]**, puis appuyez sur **[OK]** pour confirmer.  
↳ La liste de périphériques Bluetooth s'affiche.
- 2 Sélectionnez un périphérique Bluetooth, appuyez sur **[Option]**.
- 3 Sélectionnez **[Supprimer]/[Supprimer tout]**, puis appuyez sur **[OK]** pour confirmer.



### Remarque

- Si vous optez pour la suppression de tous les périphériques Bluetooth sur la liste : Un message de confirmation apparaît. Appuyez sur **[Oui]** pour confirmer.

---

## Modification du code PIN

- 1 Sur la base, appuyez sur **MENU**.
- 2 Sélectionnez **[Bluetooth]** > **[Changer PIN]**, puis appuyez sur **[OK]** pour confirmer.
- 3 Appuyez sur **[Suppr.]** pour supprimer le code PIN actuel.
- 4 Saisissez le nouveau code PIN, puis appuyez sur **[OK]** pour confirmer.  
↳ Le nouveau code PIN est enregistré.

# 5 Appels téléphoniques

## Remarque

- En cas de panne de courant, le téléphone ne peut accéder aux services d'urgence.

## Conseil

- Vérifiez la réception du signal avant de passer un appel et lorsque vous êtes en communication. Pour plus d'informations, reportez-vous à « Vérifier la réception du signal » dans la section « Mise en route ».

## Passer un appel

Vous pouvez téléphoner sur la ligne fixe ou la ligne Bluetooth via vos téléphones portables comme suit :

- Appel rapide
- Numérotation avant appel
- Rappeler le dernier numéro composé
- Appel depuis la liste de rappel
- Appel depuis le répertoire
- Appel depuis le journal

## Appel rapide

- 1 Vous pouvez téléphoner sur la ligne fixe :
  - Pour téléphoner sur la ligne fixe, appuyez sur  /  sur le combiné ou sur  /HOME sur la base.

## Remarque











- Assurez-vous que les réglages de la ligne sont définis sur **[Fixe]** pour la ligne fixe. Pour plus d'informations, reportez-vous à « Réglages de la ligne » dans le chapitre « Réglages du téléphone ».

- 2 Composez le numéro de téléphone.
  - ↳ L'appel est effectué.
  - ↳ La durée de l'appel en cours s'affiche.

## Conseil

- Si vous sélectionnez **[Auto]** sur le combiné, la ligne inactive est pré-sélectionnée pour passer l'appel. La ligne **[Fixe]** est sélectionnée en priorité, puis **[Mobile 1]** et **[Mobile 2]**. Si vous sélectionnez **[Manuel]**, sélectionnez une icône parmi ces trois options.

## Numérotation avant appel

- 1 Composez le numéro de téléphone sur le combiné ou la base.
  - Pour effacer un chiffre, appuyez sur **[Suppr.]**.
  - Pour insérer une pause, enfoncez quelques instants la touche .
- 2 Appuyez sur  /  pour sélectionner la ligne fixe ou la ligne Bluetooth ( /  / ) à partir de laquelle vous souhaitez passer l'appel.
- 3 Vous pouvez ensuite :
  - appuyer sur  /  sur le combiné ;
  - ou appuyer sur  /HOME ou sur  /MOBILE sur la base et sélectionner une ligne ou un téléphone portable pour passer l'appel.

## Remarque

- Assurez-vous que les réglages de la ligne sont définis sur **[Fixe]** pour la ligne fixe ou **[Mobile 1]/[Mobile 2]** pour la ligne Bluetooth. Pour plus d'informations, reportez-vous à « Réglages de la ligne » dans le chapitre « Réglages du téléphone ».

## Conseil

- Si vous sélectionnez **[Auto]** sur le combiné, la ligne inactive est pré-sélectionnée pour passer l'appel. La ligne **[Fixe]** est sélectionnée en priorité, puis **[Mobile 1]** et **[Mobile 2]**. Si vous sélectionnez **[Manuel]**, sélectionnez une icône parmi ces trois options.

## Rappeler le dernier numéro composé

- 1 Appuyez sur la touche  du combiné.  
↳ La liste de rappel s'affiche avec l'appel le plus récent sélectionné.
- 2 Appuyez sur le bouton [OK].  
↳ Le dernier numéro composé est appelé.

## Appel depuis la liste de rappel

Vous pouvez passer un appel à partir de la liste de rappel.

### Conseil

- Pour plus d'informations, reportez-vous à « Recomposer un numéro » dans la section « Liste de rappel ».

## Appeler depuis le répertoire

Vous pouvez passer un appel à partir du répertoire.

### Conseil

- Pour plus d'informations, reportez-vous à « Appeler depuis le répertoire » dans la section « Répertoire ».

## Appel depuis le journal

Vous pouvez rappeler un correspondant depuis le journal des appels reçus ou manqués.

### Conseil

- Pour plus d'informations, reportez-vous à « Rappeler » dans la section « Journal des appels ».

### Remarque

- La durée de votre appel actuel s'affiche dans le minuteur d'appel.

### Remarque













- Si vous entendez des tonalités d'avertissement, cela signifie que les batteries du combiné sont presque vides ou que le combiné est hors de portée. Rechargez les batteries ou rapprochez le combiné de la station de base.

## Mettre fin à un appel



Pour mettre fin à un appel :

- appuyez sur  sur le combiné ou sur  /HOME sur la base ;
- ou placez le combiné sur la base.

## Prendre un appel

- En cas d'appel entrant sur la ligne fixe, appuyez sur  /  sur le combiné ou sur  /HOME sur la base pour répondre à l'appel.
- En cas d'appel entrant sur la ligne Bluetooth, appuyez sur  /  sur le combiné ou sur  /MOBILE sur la base pour répondre à l'appel.
- En cas d'appels entrants sur la ligne fixe et la ligne Bluetooth en même temps, appuyez sur  /  sur le combiné/la base pour sélectionner un appel, puis,
  - sur le combiné, appuyez sur  /  ; ou
  - sur la base, appuyez sur  /HOME ou  /MOBILE pour prendre l'un des appels.

### Conseil

- Le voyant sur  /HOME ou  /MOBILE clignote pour indiquer si l'appel entrant provient de la ligne fixe ou des lignes Bluetooth.

## Remarque

- Le service d'affichage du nom de l'appelant est disponible si vous avez souscrit au service correspondant auprès de votre opérateur.

## Conseil

- Lorsque vous manquez un appel, un message de notification s'affiche.





## Transférer l'appel entrant vers le répondeur

Appuyez sur  sur le combiné ou la base lorsque vous recevez un appel.



## Désactivation de la sonnerie pour tous les appels entrants

Appuyez sur  sur le combiné ou la base.  
↳ Sonnerie coupée

## Régler le volume pendant un appel

Appuyez sur  /  sur le combiné ou sur  /  sur la base pour modifier le volume pendant un appel.

## Couper le micro

- Appuyez sur  sur le combiné ou la base pendant un appel.  
↳ **[Micro coupé]** s'affiche.  
↳ Votre correspondant ne peut plus vous entendre, mais vous pouvez toujours l'entendre.
- Appuyez de nouveau sur  sur le combiné ou la base pour réactiver le micro.

↳ Votre correspondant peut de nouveau vous entendre.

## Activer ou désactiver le haut-parleur

Appuyez sur la touche  du combiné.

## Passer un second appel

### Remarque

- Ce service dépend du réseau utilisé.

- Il y a différentes façons de passer un second appel :
  - Appuyez sur  sur le combiné ou sur **FLASH/CALL WAIT** sur la base pendant un appel.
  - Le premier appel est mis en attente.
  - Appuyez sur **[Option]** et sélectionnez **[Init. 2e appel]**, puis appuyez sur **[OK]** pour confirmer.
  - L'appel en cours est mis en attente.
- Composez le second numéro.  
↳ La communication est établie avec le numéro affiché à l'écran.

### Conseil

- Pour plus d'informations concernant les appels sur ligne fixe ou ligne Bluetooth, reportez-vous à la section « Passer un appel ».



## Prendre un deuxième appel

### Remarque

- Cette fonction est disponible en fonction du pays sélectionné.





Lorsque vous entendez le signal intermittent indiquant un deuxième appel entrant, vous pouvez prendre cet appel de deux façons :

- 1 Appuyez sur  et  sur le combiné ou sur **FLASH/CALL WAIT** et **2** sur la base pour répondre à l'appel.  
↳ Le premier appel est mis en attente et vous êtes connecté au deuxième appel.
- 2 Appuyez sur  et **1** ou **FLASH/CALL WAIT** et **1** sur la base pour terminer l'appel actuel et répondre au premier appel.

---

## Basculer entre deux appels sur le combiné et la base

Vous pouvez basculer entre vos appels sur le combiné et la base comme suit :

- Appuyez sur  et  sur le combiné ou sur **FLASH/CALL WAIT** et **2** sur la base.
- Appuyez sur **[Option]** et sélectionnez **[Double appel]**, puis appuyez sur **[OK]**.  
↳ L'appel en cours est mis en attente pour vous permettre de prendre le deuxième appel.

---

## Basculer entre deux appels sur la ligne fixe et la ligne Bluetooth

Vous pouvez basculer entre les appels sur la ligne fixe et la ligne Bluetooth comme suit :

- 1 Passez un appel sortant sur la ligne fixe.
- 2 En cas d'appel entrant sur la ligne Bluetooth, appuyez sur **[Option]**, puis sélectionnez un téléphone portable pour prendre l'appel.
- 3 Appuyez sur **[Option]** pour accéder au menu.  
↳ Dans le menu d'options, choisissez de basculer entre les deux appels de la

ligne fixe et de la ligne Bluetooth ou de les quitter.

### Remarque

- Bluetooth se désactive lorsque vous prenez un appel sur certains téléphones portables. Pour de plus amples informations, renseignez-vous auprès du revendeur de téléphone portable.



---

## Établir un appel de conférence avec des correspondants externes

### Remarque

- Ce service dépend du réseau utilisé. Pour connaître les frais supplémentaires applicables, contactez votre fournisseur d'accès.

Lorsque deux appels sont en cours, vous pouvez passer en mode conférence sur le combiné ou la base comme suit :

- Appuyez sur  et  sur le combiné ou sur **FLASH/CALL WAIT** et **3** sur la base.
- Appuyez sur **[Option]**, sélectionnez **[Conférence]**, puis appuyez sur **[OK]** pour confirmer.  
↳ Les deux appels sont alors mis en relation et une conférence est établie.

---

## Réaliser une conférence téléphonique sur la ligne fixe et la ligne Bluetooth

Vous pouvez réaliser une conférence téléphonique à deux lignes sur la ligne fixe et la ligne de portable comme suit :

- 1 Passez un appel sortant sur la ligne fixe.
- 2 En cas d'appel entrant sur la ligne Bluetooth, appuyez sur **[Option]**, puis

sélectionnez un téléphone portable pour prendre l'appel.

**3** Appuyez sur **[Option]** pour accéder au menu.

↳ Dans le menu d'options, optez pour le démarrage de la conférence téléphonique avec la ligne fixe et la ligne Bluetooth.

# 6 Appels internes et appels de conférence

Un appel interne est un appel vers un autre combiné qui partage la même station de base. Un appel de conférence est une communication entre vous, l'utilisateur d'un autre combiné et des correspondants externes.

## Appeler un autre combiné

### Remarque

- Si seuls 2 combinés sont enregistrés sur la base, maintenez \* enfoncé sur le combiné ou appuyez sur **INTERCOM** sur la base pour passer un appel vers un autre combiné.

- 1 Maintenez \* enfoncé sur le combiné ou appuyez sur **INTERCOM** sur la base.  
↳ Les combinés disponibles sont affichés.
- 2 Sélectionnez un combiné, puis appuyez sur **[OK]** pour confirmer.  
↳ Le combiné sélectionné sonne.  
↳ La liaison interne est établie.
- 3 Appuyez sur **[Annul.]** pour annuler ou terminer l'appel interne.

### Remarque

- Si le combiné sélectionné est déjà en communication, vous entendez une tonalité d'occupation.

## Lorsque vous êtes en communication



Vous pouvez passer d'un combiné à l'autre en cours d'appel :

- 1 Maintenez \* enfoncé sur le combiné ou appuyez sur **INTERCOM** sur la base.  
↳ Votre correspondant est mis en attente.
- 2 Sélectionnez le numéro d'un combiné, puis appuyez sur **[OK]** pour confirmer.  
↳ Attendez que le correspondant reprenne l'appel.

## Basculer entre des appels

Maintenez \* enfoncé sur le combiné ou **INTERCOM** sur la base pour basculer entre l'appel externe et l'appel interne.

## Transférer un appel



- 1 Maintenez \* enfoncé sur le combiné ou appuyez sur **INTERCOM** sur la base pendant un appel.  
↳ Les combinés disponibles sont affichés.
- 2 Sélectionnez le numéro d'un combiné, puis appuyez sur **[OK]** pour confirmer.
- 3 Appuyez sur  sur le combiné ou sur  sur la base lorsque votre interlocuteur répond à votre appel.  
↳ L'appel est maintenant transféré au combiné sélectionné.

## Passer un appel de conférence

Un appel de conférence est un appel tripartite entre vous, l'utilisateur d'un autre combiné et des correspondants externes. Les deux combinés doivent partager la même base.

## Lors d'un appel externe

- 1 Maintenez \* enfoncé sur le combiné ou appuyez sur **INTERCOM** sur la base pour passer un appel interne.

- ↳ Les combinés disponibles sont affichés.
  - ↳ Votre correspondant est mis en attente.
- 2 Sélectionnez ou entrez le numéro d'un combiné, puis appuyez sur **[OK]** pour confirmer.
- ↳ Le combiné sélectionné sonne.
- 3 Appuyez sur  sur le combiné sélectionné ou sur **INTERCOM** sur la base.
- ↳ La liaison interne est établie.
- 4 Appuyez sur **[Conf.]**.
- ↳ Vous êtes maintenant en communication à trois avec un correspondant externe et une base ou un combiné sélectionné.
- 5 Appuyez sur  sur le combiné ou sur  /**HOME** sur la base pour terminer la conférence téléphonique.

#### Remarque

- Si **[Services]** > **[Conférence]** est réglé sur **[Auto]**, appuyez sur **[Conf.]** pour rejoindre une conférence en cours avec un autre combiné.

## Pendant l'appel de conférence

Vous pouvez maintenir \* enfoncé sur le combiné ou appuyer sur **INTERCOM** sur la base pour :

- Mettre l'appel externe en attente et revenir à l'appel interne.
  - ↳ L'appel externe est mis en attente.
- Basculer entre l'appel externe et l'appel interne.
- Établir à nouveau l'appel de conférence.

#### Remarque

- Si un combiné ou la base raccroche pendant la conférence téléphonique, l'autre combiné ou la base reste connecté(e) à l'appel externe.

# 7 Texte et chiffres

Vous pouvez saisir du texte et des chiffres pour les noms de combinés, les entrées du répertoire et autres éléments de menu.

## Saisir du texte et des chiffres

- 1 Appuyez une ou plusieurs fois sur une touche alphanumérique pour entrer le caractère sélectionné.
- 2 Appuyez sur **[Suppr.]** pour effacer le caractère. Appuyez sur ◀ / ▶ pour déplacer le curseur vers la gauche ou vers la droite.

Touche	Majuscules (anglais/ français/allemand/italien/ turc/portugais/espagnol/ néerlandais/danois/finnois/ norvégien/suédois)
0	[Sp].0,/;:'"!i?i*+-% \\^~
1	1@_#=<>()&£\$¥[ ]{ } ¢ § ...
2	A B C 2 Ä Å Æ Á Ã Ä Å Ç
3	D E F 3 È É Ê Ë Δ Φ
4	G H I 4 Ğ Ĩ İ Ĭ Γ
5	J K L 5 Λ
6	M N O 6 Ñ Ó Ô Õ Ö
7	P Q R S 7 Ş Π Θ Σ
8	T U V 8 Ù Ú Û
9	W X Y Z 9 Ø Ω Ξ Ψ

Touche	Minuscules (anglais/ français/allemand/italien/ turc/portugais/espagnol/ néerlandais/danois/finnois/ norvégien/suédois)
0	[Sp].0,/;:'"!i?i*+-% \\^~
1	1@_#=<>()&€£\$ ¥ [ ] { } ¢ § ...
2	a b c 2 à â ã ä å ç
3	d e f 3 è é ê ë Δ Φ
4	g h i 4 ğ ĩ ï ĭ Γ
5	j k l 5 λ
6	m n o 6 ñ ó ô õ ö ò
7	p q r s 7 ş π θ σ
8	t u v 8 ù ú û μ
9	w x y z 9 ø ω ξ ψ

Touche	Majuscules (grec)
0	[Sp].0,/;:'"!i?i*+-% \\^~
1	1@_#=<>()&£ \$ ¥ [ ] { } ¢ § ...
2	A B Γ 2 A B C Æ Å Ç
3	Δ E Z 3 D E F É
4	H Θ I 4 G H I
5	K Λ M 5 J K L
6	N Ξ O 6 M N O Ñ Ö
7	Π Ρ Σ 7 P Q R S
8	T Υ Φ 8 T U V Û
9	X Ψ Ω 9 W X Y Z Ø

Touche	Minuscules (grec)
0	[Sp].0./:;''!i?i*+ -%\^~
1	1@_#= <>()&€ £\$¥[]{}α§...
2	αβγ2abcâæää
3	δεζ3defèé
4	ηθι4ghiì
5	κλμ5jklΛ
6	νξο6mnoñöò
7	πρσς7pqrσβ
8	τυφ8tuvùü
9	χψω9wxyzø

Touche	Minuscules (roumain/polonais/ tchèque/hongrois/slovaque/ slovène/croate)
0	[Sp].0./:;''!i?i*+-% \^~
1	1@_#= <>()&£\$¥[ {]α§...
2	ABC2ĂĂÆÁĂĂĂĂÇ ĆĆ
3	DEF3ĐĐĚĚĚĚΔΦ
4	GHI4ÍÎΓ
5	JKL5ΛŁŁ
6	MNO6ŃŃŃŃÓÖÖ
7	PQRS7ŔŔŜŜŜΠΘΣ
8	TUV8ȚȚŰŰŰŰŰ□Ű
9	WXYZ9ÝŽŽŽΓØ ΞΨ

Touche	Minuscules (roumain/ polonais/tchèque/hongrois/ slovaque/slovène/croate)
0	[Sp].0./:;''!i?i*+-% \^~
1	1@_#= <>()&€£\$¥ []{}α§...
2	abc2ââæáääãäçč
3	def3ďđěěěéεΔΦ
4	ghi4íîΓ
5	jkl5Λ
6	mno6ñńóöò
7	pqrσ7ŕŕśśśΠΘΣβ
8	tuv8ȚȚŰŰŰŰŰ□Ű
9	wxyz9ýžƒøΩΞΨ

Touche	Majuscules (grec)
0	[Sp].0./:;''!i?i*+-% \^~
1	1@_#= <>()&£\$¥[ {]α§...
2	ΑΒΓΔΕΖΗΘΙΚΛΜΝΞ ΟΡ
3	ΔΕΖΗΘΙΚΛΜΝΞΕΔΦ
4	ИЙКЛΛΛ4ГHIΓ
5	МНОПНЬ5JKLΛ
6	РСТУѸ6MNOŃÖ
7	ФΧЦЧ□7PQRSΠ ΘΣ
8	ШЩЪЫ8TUVÜ
9	ЬЭЮЯŽ9WXYZØ ΩΞΨ

Touche	Minuscules (serbe/ bulgare)
0	[Sp] . 0 , / : ; ' ' ' ! ; ? ; * + - % \ ^ ~
1	1 @ _ # = < > ( ) & € £ \$ ¥ [ ] { } α § ...
2	a b c 2 à æ ä å
3	d e f 3 è é Δ Φ
4	g h i 4 ì Γ
5	j k l 5 Λ
6	m n o 6 ñ ò ò
7	p q r s 7 Π Θ Σ β
8	t u v 8 ù ü
9	x y z 9 ø Ω Ξ Ψ

## Alterner entre les majuscules et les minuscules

Par défaut, la première lettre de chaque mot dans une phrase est en majuscule, le reste en minuscules. Appuyez sur  pour alterner entre majuscules et minuscules.

# 8 Répertoire

Ce téléphone intègre un répertoire capable de stocker 200 entrées. La longueur maximale de chaque entrée est de 14 caractères pour le nom et 24 chiffres pour le numéro.

Vous pouvez accéder au répertoire à partir du combiné ou de la base. La base peut gérer plusieurs répertoires et peut transférer le répertoire de chaque téléphone portable et ordinateur. Vous pouvez accéder à n'importe quelle entrée du répertoire et l'utiliser pour téléphoner sur la ligne fixe ou n'importe lequel des deux téléphones portables.

## Accéder aux répertoires

### Sur le combiné

Appuyez sur **Ⓜ** ou sélectionnez **[Menu] > ☰ > [OK]** pour accéder aux répertoires.

### Sur la base

Appuyez sur la touche **Ⓜ**.

## Entrée à accès direct

Vous disposez de 2 mémoires à accès direct (touches 1 et 2) sur le répertoire principal de la ligne fixe. Pour composer automatiquement le numéro de téléphone enregistré, maintenez l'une des touches enfoncées en mode veille. Selon votre pays, les touches 1 et 2 sont respectivement prédéfinies sur **[1\_mess. vocale]** (numéro de la messagerie vocale) et **[2\_service info]** (numéro de renseignements) par votre opérateur réseau.

## Afficher le répertoire

### Conseil

- Vous ne pouvez consulter le répertoire que sur le combiné ou la base.

- 1 Accédez aux répertoires sur le combiné ou la base (reportez-vous à « Accéder aux répertoires » plus haut dans ce chapitre).
- 2 Appuyez sur **Ⓜ** / **☰** sur le combiné ou la base pour parcourir les entrées du répertoire.
- 3 Sélectionnez un contact pour afficher les informations disponibles.

## Télécharger le répertoire à partir du téléphone portable ou de l'ordinateur

### Conseil

- Pour plus d'informations, consultez « Synchroniser le répertoire et le journal des appels » dans la section « Bluetooth ».

## Rechercher une entrée

Il y a deux manières de rechercher une entrée dans le répertoire :

- Faire défiler la liste des contacts.
- Entrer le premier caractère du contact.

## Faire défiler la liste des contacts

Vous pouvez consulter le répertoire en parcourant la liste de contacts.

### Conseil





- Reportez-vous à « Afficher le répertoire » plus haut dans ce chapitre.



## Saisir le premier caractère du contact

- 1 Accédez aux répertoires sur le combiné ou la base (reportez-vous à « Accéder aux répertoires » plus haut dans ce chapitre).
- 2 Appuyez sur la touche alphanumérique correspondant au caractère.  
↳ La première entrée qui commence par ce caractère apparaît.

## Appeler depuis le répertoire

- 1 Accédez aux répertoires sur le combiné ou la base (reportez-vous à « Accéder aux répertoires » plus haut dans ce chapitre).
- 2 Sélectionnez un contact.
- 3 Vous pouvez passer un appel de deux façons différentes :
  - Appuyez sur  ou  sur le combiné ;
  - Appuyez sur  /HOME ou  /MOBILE sur la base.
- 4 Sélectionnez ensuite une ligne pour passer l'appel.

### Conseil

- Si vous sélectionnez **[Auto]** sur le combiné, la ligne inactive est pré-sélectionnée pour passer l'appel. La ligne **[Fixe]** est sélectionnée en priorité, puis **[Mobile 1]** et **[Mobile 2]**. Si vous sélectionnez **[Manuel]**, sélectionnez une icône parmi ces trois options.

## Accéder au répertoire pendant un appel

- 1 Appuyez sur la touche **[Option]**, puis sélectionnez **[Répertoire]**.
- 2 Appuyez sur **[OK]** pour confirmer.
- 3 Sélectionnez un contact, puis appuyez sur **[OK]** pour confirmer.  
↳ Le numéro s'affiche.

## Ajouter une entrée

### Remarque

- Si la mémoire de votre répertoire est pleine, un message de notification s'affiche sur le combiné. Vous devez alors effacer des entrées pour en ajouter de nouvelles.

- 1 Accédez aux répertoires sur le combiné ou la base (reportez-vous à « Accéder aux répertoires » plus haut dans ce chapitre).
- 2 Sélectionnez **[Option]**> **[Ajouter nouv.]**, puis appuyez sur **[OK]** pour confirmer.
- 3 Entrez le nom, puis appuyez sur **[OK]** pour confirmer.
- 4 Entrez le numéro, puis appuyez sur **[Enreg.]** pour confirmer.  
↳ La nouvelle entrée est enregistrée.

### Conseil

- Enfoncez quelques instants la touche  pour insérer une pause.

### Remarque

- Le répertoire n'enregistre que les nouveaux numéros.

### Conseil

- Pour plus d'informations sur la modification des numéros et du nom, reportez-vous au chapitre « Texte et chiffres ».

## Modifier une entrée

- 1 Accédez aux répertoires sur le combiné ou la base (reportez-vous à « Accéder aux répertoires » plus haut dans ce chapitre).

- 2 Sélectionnez un contact, sélectionnez **[Option]** > **[Éditer]**, puis appuyez sur **[OK]** pour confirmer.
- 3 Modifiez le nom, puis appuyez sur **[OK]** pour confirmer.
- 4 Modifiez le numéro, puis appuyez sur **[Enreg.]** pour confirmer.  
↳ L'entrée est enregistrée.

#### Conseil

- Appuyez sur **[Suppr.]** pour effacer le caractère. Appuyez sur ◀ / ▶ pour déplacer le curseur vers la gauche ou vers la droite.

## Régler la mélodie

Vous pouvez personnaliser la mélodie émise lorsqu'un des contacts du répertoire vous appelle.

#### Remarque

- Cette option ne fonctionne que si vous avez souscrit au service d'affichage du nom de l'appelant.

- 1 Accédez aux répertoires sur le combiné ou la base (reportez-vous à « Accéder aux répertoires » plus haut dans ce chapitre).
- 2 Sélectionnez un contact, puis appuyez sur **[Option]** > **[Sélect mélodie]**.
- 3 Appuyez sur **[OK]** pour régler ou changer la mélodie associée au contact.
- 4 Sélectionnez une mélodie pour le contact, puis appuyez sur **[OK]** pour confirmer.  
↳ La mélodie est réglée.

## Supprimer une entrée

- 1 Accédez aux répertoires sur le combiné ou la base (reportez-vous à « Accéder aux répertoires » plus haut dans ce chapitre).
- 2 Sélectionnez un contact, puis appuyez sur **[Option]** > **[Supprimer]**. Appuyez sur la touche **[OK]** pour confirmer.  
↳ Une demande de confirmation s'affiche sur le combiné.
- 3 Sélectionnez **[OK]** pour confirmer.  
↳ L'entrée est supprimée.

## Supprimer toutes les entrées

- 1 Accédez aux répertoires sur le combiné ou la base (reportez-vous à « Accéder aux répertoires » plus haut dans ce chapitre).
- 2 Sélectionnez un contact, puis appuyez sur **[Option]** > **[Supprimer tout]**. Appuyez sur la touche **[OK]** pour confirmer.  
↳ Une demande de confirmation s'affiche sur le combiné.
- 3 Appuyez sur la touche **[OK]** pour confirmer.  
↳ Toutes les entrées sont supprimées.

# 9 Journal des appels

Le journal des appels conserve l'historique de tous les appels manqués et reçus. L'historique des appels entrants comprend le nom et le numéro de l'appelant ainsi que la date et l'heure de l'appel. Cette fonction n'est disponible que si vous avez souscrit au service d'affichage du nom de l'appelant auprès de votre opérateur. Vous pouvez accéder au journal des appels de la ligne fixe ou des deux téléphones portables via le combiné et la base.

Ce téléphone peut conserver 50 entrées d'appel. L'icône du journal des appels sur le combiné et la base clignote pour signaler les appels manqués. Si l'appelant autorise l'affichage de son identité, son nom ou son numéro apparaît. La liste des appels est classée par ordre chronologique, en commençant par l'appel reçu le plus récent.



## Remarque

- Avant d'effectuer un rappel directement depuis la liste des appels, vérifiez que le numéro de la liste d'appels est valide.

L'icône suivante s'affiche à l'écran pour vous informer lorsque vous avez manqué des appels.

- ✘ Ce symbole clignote lorsque vous avez manqué un appel. Ce symbole s'affiche en continu lorsque vous parcourez les nouveaux appels manqués dans le journal des appels.

## Accéder aux entrées d'appel

Sur le combiné :

- 1 Appuyez sur ou sélectionnez [Menu] > , puis appuyez sur [OK] pour confirmer.
- 2 Sélectionnez [Appel entrant].
- 3 Sélectionnez le journal des appels de la ligne fixe ou de la ligne Bluetooth ( / / ).  
↳ Le journal des appels s'affiche.



## Conseil

- Appuyez sur [M.À.J.] pour mettre à jour le journal des appels.

sur la base :

- 1 Appuyez sur .
- 2 Sélectionnez le journal des appels de la ligne fixe ( [Fixe] ) ou de la ligne Bluetooth ([Mobile 2] ou [Mobile 1]).  
↳ Le journal des appels s'affiche.

## Afficher la liste des appels





- 1 Accédez au menu du journal des appels sur le combiné ou la base (reportez-vous à « Accéder aux entrées d'appel » plus haut dans ce chapitre).
- 2 Sélectionnez une entrée, puis appuyez sur [OK] pour afficher les informations disponibles.

## Télécharger le répertoire à partir du téléphone portable ou de l'ordinateur

### Conseil

- Pour plus d'informations, consultez « Synchroniser le répertoire et le journal des appels » dans la section « Bluetooth ».

## Rappeler

- 1 Accédez au menu du journal des appels sur le combiné ou la base (reportez-vous à « Accéder aux entrées d'appel » plus haut dans ce chapitre).
- 2 Sélectionnez une entrée dans la liste.
- 3 Pour téléphoner :
  - Appuyez sur  ou  sur le combiné.
  - Appuyez sur  /HOME ou  /MOBILE sur la base.
- 4 Sélectionnez ensuite une ligne pour passer l'appel.

### Conseil

- Si vous sélectionnez **[Auto]** sur le combiné, la ligne inactive est pré-sélectionnée pour passer l'appel. La ligne **[Fixe]** est sélectionnée en priorité, puis **[Mobile 1]** et **[Mobile 2]**. Si vous sélectionnez **[Manuel]**, sélectionnez une icône parmi ces trois options.

## Enregistrer un appel dans le répertoire

- 1 Accédez au menu du journal des appels sur le combiné ou la base (reportez-vous à « Accéder aux entrées d'appel » plus haut dans ce chapitre).

- 2 Sélectionnez une entrée, puis appuyez sur **[Option]**.
- 3 Sélectionnez **[Enreg.]**, puis appuyez sur **[OK]** pour confirmer.
- 4 Saisissez ou modifiez le nom, puis appuyez sur **[OK]** pour confirmer.
- 5 Saisissez ou modifiez le numéro, puis appuyez sur **[Enreg.]** pour confirmer.  
↳ L'entrée est enregistrée.

## Supprimer une entrée dans le journal des appels

- 1 Accédez au menu du journal des appels sur le combiné ou la base (reportez-vous à « Accéder aux entrées d'appel » plus haut dans ce chapitre).
- 2 Sélectionnez une entrée, puis appuyez sur **[Option]** pour confirmer.
- 3 Sélectionnez **[Supprimer]**, puis appuyez sur **[OK]** pour confirmer.  
↳ Une demande de confirmation s'affiche sur le combiné.
- 4 Appuyez sur **[OK]** pour confirmer.  
↳ L'entrée est supprimée.

## Supprimer tous les appels





- 1 Accédez au menu du journal des appels sur le combiné ou la base (reportez-vous à « Accéder aux entrées d'appel » plus haut dans ce chapitre).
- 2 Sélectionnez **[Option]> [Supprimer tout]**, puis appuyez sur **[OK]** pour confirmer.  
↳ Une demande de confirmation s'affiche sur le combiné.
- 3 Appuyez sur **[OK]** pour confirmer.  
↳ Toutes les entrées sont supprimées.

# 10 Liste des Bis

Vous pouvez accéder à la liste de rappel à partir du combiné ou de la base. La liste de rappel conserve l'historique des appels composés. Elle indique le nom et/ou le numéro des contacts que vous avez appelés. Ce téléphone peut conserver 20 entrées de rappel.

## Accéder à la liste des Bis





Sur le combiné :

- 1 Appuyez sur .
- 2 Sélectionnez la liste des Bis de la ligne fixe ou de la ligne Bluetooth (  /  /  ).  
↳ La liste des Bis s'affiche.

sur la base :

- 1 Appuyez sur **REDIAL**.
- 2 Sélectionnez la liste des Bis de la ligne fixe ( **[Fixe]** ) ou de la ligne Bluetooth ( **[Mobile 1]** ou **[Mobile 2]** ).  
↳ La liste des Bis s'affiche.

## Recomposer un numéro

- 1 Accédez à la liste des Bis sur le combiné ou la base (reportez-vous à « Accéder à la liste des Bis » plus haut dans ce chapitre).
- 2 Sélectionnez le numéro à recomposer.
- 3 Vous pouvez passer un appel de deux façons différentes :
  - Appuyez sur  ou  sur le combiné.
  - Appuyez sur  / **HOME** ou  / **MOBILE** sur la base.
- 4 Sélectionnez ensuite une ligne pour passer l'appel.

## Conseil

- Si vous sélectionnez **[Auto]** sur le combiné, la ligne inactive est pré-sélectionnée pour passer l'appel. La ligne **[Fixe]** est sélectionnée en priorité, puis **[Mobile 1]** et **[Mobile 2]**. Si vous sélectionnez **[Manuel]**, sélectionnez une icône parmi ces trois options.

## Enregistrer une entrée des Bis dans le répertoire

- 1 Accédez à la liste des Bis sur le combiné ou la base (reportez-vous à « Accéder à la liste des Bis » plus haut dans ce chapitre).
- 2 Sélectionnez une entrée, puis appuyez sur **[Option]** pour confirmer.
- 3 Sélectionnez **[Enreg. numéro]**, puis appuyez sur **[OK]** pour confirmer.
- 4 Saisissez ou modifiez le nom, puis appuyez sur **[OK]** pour confirmer.
- 5 Saisissez ou modifiez le numéro, puis appuyez sur **[Enreg.]** pour confirmer.  
↳ L'entrée est enregistrée.

## Supprimer une entrée des Bis

- 1 Accédez à la liste des Bis sur le combiné ou la base (reportez-vous à « Accéder à la liste des Bis » plus haut dans ce chapitre).
- 2 Sélectionnez une entrée, puis appuyez sur **[Option]** pour confirmer.
- 3 Sélectionnez **[Supprimer]**, puis appuyez sur **[OK]** pour confirmer.  
↳ Une demande de confirmation s'affiche sur le combiné.
- 4 Appuyez sur **[OK]** pour confirmer.  
↳ L'entrée est supprimée.

---

## Supprimer toutes les entrées des Bis

- 1 Accédez à la liste des Bis sur le combiné ou la base (reportez-vous à « Accéder à la liste des Bis » plus haut dans ce chapitre).
- 2 Sélectionnez **[Option]> [Supprimer tout]**, puis appuyez sur **[OK]** pour confirmer.
  - ↳ Une demande de confirmation s'affiche sur le combiné.
- 3 Appuyez sur **[OK]** pour confirmer.
  - ↳ L'entrée est supprimée.

# 11 Paramètres du téléphone

Vous pouvez personnaliser les paramètres de votre téléphone.

## Accéder au menu des réglages du téléphone

### Sur le combiné

Sélectionnez **[Menu]** > , puis appuyez sur **[OK]** pour confirmer.

### Sur la base

- 1 Appuyez sur la touche **MENU**.
- 2 Sélectionnez **[Réglages]**, puis appuyez sur **[OK]** pour confirmer.

## Régler la date et l'heure

Pour plus d'informations, reportez-vous à « Régler la date et l'heure » et « Régler le format de date et d'heure » dans la section « Mise en route ».

## Mode ÉCO

Le mode **ECO** réduit la puissance de transmission du combiné et de la base.

- 1 Accédez au menu « Réglages du téléphone » sur le combiné ou la base (reportez-vous à « Accéder au menu des réglages du téléphone » plus haut dans ce chapitre).
- 2 Sélectionnez **[Mode Éco]**, puis appuyez sur **[OK]** pour confirmer.
- 3 Sélectionnez **[Activé]/[Désact]** et appuyez sur **[OK]** pour confirmer.  
↳ Le réglage est enregistré.

↳ **ECO** s'affiche en mode veille.

### Remarque

- Lorsque le mode **ECO** est activé, la portée de connexion entre le combiné et la base peut être réduite.

## Nom du combiné

Le nom du combiné peut contenir 14 caractères. Il s'affiche sur l'écran du combiné en mode veille.

- 1 Accédez au menu « Réglages du téléphone » sur le combiné ou la base (reportez-vous à « Accéder au menu des réglages du téléphone » plus haut dans ce chapitre).
- 2 Sélectionnez **[Nom du tél.]**, puis appuyez sur **[OK]** pour confirmer.
- 3 Saisissez ou modifiez le nom. Pour effacer un caractère, sélectionnez **[Suppr.]**.
- 4 Appuyez sur **[Enreg.]** pour confirmer.  
↳ Le réglage est enregistré.

## Langue d'affichage

### Remarque

- Cette fonction n'est disponible que sur les modèles multilingues.
- Les langues proposées varient d'un pays à l'autre.
- Vous pouvez définir une langue différente pour le combiné et la base. Lorsque vous modifiez la langue d'affichage du combiné, la langue d'affichage de la base n'est pas automatiquement modifiée.

- 1 Accédez au menu « Réglages du téléphone » sur le combiné ou la base (reportez-vous à « Accéder au menu des réglages du téléphone » plus haut dans ce chapitre).

- 2 Sélectionnez [**Langue**], puis appuyez sur [**OK**] pour confirmer.
- 3 Sélectionnez une langue, puis appuyez sur [**OK**] pour confirmer.  
↳ Le réglage est enregistré.

---

## Réglages de la ligne

Vous pouvez choisir d'accéder à la ligne fixe ou aux lignes Bluetooth.

- 1 Accédez au menu « Réglages du téléphone » sur le combiné ou la base (reportez-vous à « Accéder au menu des réglages du téléphone » plus haut dans ce chapitre).
- 2 Sélectionnez [**Choix de ligne**], puis appuyez sur [**OK**] pour confirmer.
- 3 Sélectionnez un nouveau réglage, puis appuyez sur [**OK**] pour confirmer.  
↳ Le réglage est enregistré.



### Conseil

- Si vous sélectionnez [**Auto**] sur le combiné, la ligne inactive est pré-sélectionnée pour passer l'appel. La ligne [**Fixe**] est sélectionnée en priorité, puis [**Mobile 1**] et [**Mobile 2**]. Si vous sélectionnez [**Manuel**], sélectionnez une icône parmi ces trois options.



# 12 Réveil



## Conseil

- Appuyez sur \* pour basculer entre [AM]/[PM].

Votre téléphone est équipé d'un réveil intégré. Consultez les paragraphes suivants pour régler votre réveil.

---

## Accéder au menu de l'alarme

### Sur le combiné

Sélectionnez **[Menu]** > , puis appuyez sur **[OK]** pour confirmer.

### Sur la base

- 1 Appuyez sur la touche **MENU**.
- 2 Sélectionnez **[Réveil]**, puis appuyez sur **[OK]** pour confirmer.

---

## Régler le réveil

- 1 Accédez au menu « Alarme » sur le combiné ou la base (reportez-vous à « Accéder au menu de l'alarme » plus haut dans ce chapitre).
- 2 Sélectionnez **[Activé]/[Désact]**, puis appuyez sur **[OK]** pour confirmer.
- 3 Sélectionnez **[Heure alarme]**, puis appuyez sur **[OK]** pour confirmer.
- 4 Saisissez l'heure de l'alarme, puis appuyez sur **[OK]** pour confirmer.
- 5 Sélectionnez **[Répétition]**, puis appuyez sur **[OK]** pour confirmer.
- 6 Sélectionnez une occurrence d'alarme, puis appuyez sur **[OK]** pour confirmer.
- 7 Sélectionnez **[Mélodie réveil]**, puis appuyez sur la touche **[OK]**.
- 8 Sélectionnez une mélodie parmi les options, puis appuyez sur **[OK]** pour confirmer.
  - ↳ Le réveil est maintenant réglé et l'écran affiche l'icône .

# 13 Paramètres d'affichage

Vous pouvez modifier la luminosité de l'écran, la couleur du thème et l'écran de veille du téléphone.

---

## Accéder au menu d'affichage

### Sur le combiné

Sélectionnez **[Menu]** > , puis appuyez sur **[OK]** pour confirmer.

---

## Configurer l'écran

- 1 Accédez au menu « Réglages de l'affichage » sur le combiné (reportez-vous à « Accéder au menu d'affichage » plus haut dans ce chapitre).
- 2 Sélectionnez **[Ecran]**, puis appuyez sur **[OK]** pour confirmer.
- 3 Sélectionnez **[Luminosité]/[Horloge]/[Écran veille]**, puis appuyez sur **[OK]** pour confirmer.
- 4 Sélectionnez une option, puis appuyez sur **[OK]** pour confirmer.

# 14 Paramètres son

Vous pouvez personnaliser les paramètres de son de votre téléphone.

## Accéder au menu audio

### Sur le combiné

Sélectionnez **[Menu]** > **🔊**, puis appuyez sur **[OK]** pour confirmer.

### Sur la base

- 1 Appuyez sur la touche **MENU**.
- 2 Sélectionnez **[Sons]**, puis appuyez sur **[OK]** pour confirmer.

## Volume de la sonnerie du combiné

Vous pouvez régler le volume sur 5 niveaux différents, ou **[DESACT]**.

- 1 Accédez au menu « Audio » sur le combiné ou la base (reportez-vous à « Accéder au menu audio » plus haut dans ce chapitre).
- 2 Sélectionnez **[Vol. sonnerie]**, puis appuyez sur **[OK]** pour confirmer.
- 3 Sélectionnez un niveau de volume, puis appuyez sur **[OK]** pour confirmer.  
↳ Le réglage est enregistré.



### Conseil

- Pour couper la sonnerie, maintenez la touche **🔊** enfoncée en mode veille. **🔊** s'affiche alors à l'écran.

## Sonnerie du combiné

Vous pouvez choisir parmi 15 sonneries.

- 1 Accédez au menu « Audio » sur le combiné ou la base (reportez-vous à « Accéder au menu audio » plus haut dans ce chapitre).
- 2 Sélectionnez **[Sonneries]**, puis appuyez sur **[OK]** pour confirmer.
- 3 Sélectionnez une sonnerie, puis appuyez sur **[OK]** pour confirmer.  
↳ Le réglage est enregistré.

## Définir le mode silencieux

Vous pouvez régler votre téléphone sur silencieux et activer le mode silencieux pour une durée spécifique. Lorsque le mode silencieux est activé, votre téléphone ne sonne pas et aucune alerte ni aucun son ne sont émis.



### Remarque

- Lorsque vous appuyez sur **🔊** pour rechercher votre combiné ou lorsque vous activez l'alarme, votre téléphone envoie toujours une alerte même lorsque le mode silencieux est activé.

- 1 Accédez au menu « Audio » sur le combiné ou la base (reportez-vous à « Accéder au menu audio » plus haut dans ce chapitre).
- 2 Sélectionnez **[Mode silence]**, puis appuyez sur **[OK]** pour confirmer.
- 3 Sélectionnez **[Activé]/[Désact]**, puis appuyez sur **[OK]** pour confirmer.
- 4 Sélectionnez **[Début et fin]**, puis appuyez sur **[OK]** pour confirmer.
- 5 Définissez l'heure de démarrage et l'heure de fin du mode silencieux, puis appuyez sur **[OK]** pour confirmer.  
↳ Le réglage est enregistré.  
↳ **🔊** s'affiche.

---

## Bips des touches

Le bip des touches est le son émis lorsque vous appuyez sur les touches du combiné.

- 1 Accédez au menu « Audio » sur le combiné ou la base (reportez-vous à « Accéder au menu audio » plus haut dans ce chapitre).
- 2 Sélectionnez **[Bip touches]**, puis appuyez sur **[OK]** pour confirmer.
- 3 Sélectionnez **[Activé]/[Désact]**, puis appuyez sur **[OK]** pour confirmer.  
↳ Le réglage est enregistré.

---

## Réglages bips chargeur

Les bips chargeur sont le son émis lorsque vous placez le combiné sur la base ou le chargeur.

- 1 Accédez au menu « Audio » sur le combiné ou la base (reportez-vous à « Accéder au menu audio » plus haut dans ce chapitre).
- 2 Sélectionnez **[Bip base]**, puis appuyez sur **[OK]** pour confirmer.
- 3 Sélectionnez **[Activé]/[Désact]**, puis appuyez sur **[OK]** pour confirmer.  
↳ Le réglage est enregistré.

---

## Régler le profil des sons

Vous pouvez régler le son de l'écouteur en choisissant entre 3 profils différents.

- 1 Accédez au menu « Audio » sur le combiné ou la base (reportez-vous à « Accéder au menu audio » plus haut dans ce chapitre).
- 2 Sélectionnez **[Profil sonore]**, puis appuyez sur **[OK]** pour confirmer.
- 3 Sélectionnez votre profil préféré, puis appuyez sur **[OK]** pour confirmer.  
↳ Le réglage est enregistré.

# 15 Services

Le téléphone offre différentes fonctions de gestion des appels. Vous pouvez accéder au menu « Services » à partir du combiné ou de la base.

## Accéder au menu Services

### Sur le combiné

Sélectionnez **[Menu]** > , puis appuyez sur **[OK]** pour confirmer.

### Sur la base

- 1 Appuyez sur le bouton **MENU**.
- 2 Sélectionnez **[Services]**, puis appuyez sur **[OK]** pour confirmer.

## Conférence automatique

Pour rejoindre un appel externe avec un autre combiné, appuyez sur .

### Activation/désactivation de la conférence automatique

- 1 Accédez au menu « Services » sur le combiné ou la base (reportez-vous à « Accéder au menu Services » plus haut dans ce chapitre).
- 2 Sélectionnez **[Conférence]**, puis appuyez sur **[OK]** pour confirmer.
- 3 Sélectionnez **[Auto]/[Désact.]**, puis appuyez sur **[OK]** pour confirmer.  
↳ Le réglage est enregistré.

## Gestion du code opérateur

### Remarque

- Cette option n'est disponible que sur les modèles qui prennent en charge la fonction de code opérateur.

Vous pouvez définir un code opérateur (5 chiffres maximum). Ce code opérateur est automatiquement supprimé d'un appel entrant s'il correspond au code défini. Le numéro est alors enregistré dans le journal des appels sans code opérateur.

### Activation de la suppression automatique du code opérateur

- 1 Accédez au menu « Services » sur le combiné ou la base (reportez-vous à « Accéder au menu Services » plus haut dans ce chapitre).
- 2 Sélectionnez **[Code opérateur]**, puis appuyez sur **[OK]** pour confirmer.
- 3 Saisissez le code opérateur, puis appuyez sur **[OK]** pour confirmer.  
↳ Le réglage est enregistré.

### Désactivation de la suppression automatique de l'indicatif régional

- 1 Accédez au menu « Services » sur le combiné ou la base (reportez-vous à « Accéder au menu Services » plus haut dans ce chapitre).
- 2 Sélectionnez **[Code opérateur]**, puis appuyez sur **[OK]** pour confirmer.
- 3 Appuyez sur **[Suppr.]** pour supprimer tous les chiffres.
- 4 Appuyez sur **[OK]** pour confirmer.  
↳ Le réglage est enregistré.

## Gérer l'indicatif régional

### Remarque

- Cette option n'est disponible que sur les modèles qui prennent en charge la fonction d'indicatif régional.

Vous pouvez définir un indicatif régional composé au maximum de 5 chiffres. Cet indicatif est automatiquement supprimé d'un appel entrant s'il correspond au code défini. Le numéro est alors enregistré dans le journal des appels sans indicatif régional.

### Activation de la suppression automatique de l'indicatif régional

- 1 Accédez au menu « Services » sur le combiné ou la base (reportez-vous à « Accéder au menu Services » plus haut dans ce chapitre).
- 2 Sélectionnez **[Code zone]**, puis appuyez sur **[OK]** pour confirmer.
- 3 Entrez l'indicatif régional, puis appuyez sur **[OK]** pour confirmer.  
↳ Le réglage est enregistré.

### Désactivation de la suppression automatique de l'indicatif régional

- 1 Accédez au menu « Services » sur le combiné ou la base (reportez-vous à « Accéder au menu Services » plus haut dans ce chapitre).
- 2 Sélectionnez **[Code zone]**, puis appuyez sur **[OK]** pour confirmer.
- 3 Appuyez sur **[Suppr.]** pour supprimer tous les chiffres.
- 4 Appuyez sur **[OK]** pour confirmer.  
↳ Le réglage est enregistré.

## Préfixe auto

Cette fonction permet de vérifier et de formater le numéro composé avant que l'appel ne soit envoyé. Le préfixe peut remplacer le numéro à détecter défini dans le menu. Par exemple, supposons que vous définissiez 604 comme numéro à détecter et 1250 comme préfixe. Si vous composez un numéro du type 6043338888, le téléphone le convertit en 12503338888 avant d'envoyer l'appel.

### Remarque

- Le numéro à détecter peut comporter un maximum de 5 chiffres. Le préfixe automatique peut comporter un maximum de 10 chiffres.

### Réglage du préfixe automatique

- 1 Accédez au menu « Services » sur le combiné ou la base (reportez-vous à « Accéder au menu Services » plus haut dans ce chapitre).
- 2 Sélectionnez **[Préfixe auto]**, puis appuyez sur **[OK]** pour confirmer.
- 3 Entrez le numéro à détecter, puis appuyez sur **[OK]** pour confirmer.
- 4 Entrez le préfixe, puis appuyez sur **[OK]** pour confirmer.  
↳ Le réglage est enregistré.

### Remarque

- Pour insérer une pause, maintenez la touche **⌵** enfoncée.

### Remarque

- Si le préfixe automatique est activé alors qu'aucun numéro à détecter n'est défini, le préfixe sera ajouté pour tous les appels sortants.

## Remarque

- Cette fonction n'est pas disponible si le numéro composé commence par \* et #.

## Type de réseau

### Remarque

- Cette option n'est disponible que sur les modèles qui prennent en charge la fonction de type de réseau.

- 1 Accédez au menu « Services » sur le combiné ou la base (reportez-vous à « Accéder au menu Services » plus haut dans ce chapitre).
- 2 Sélectionnez **[Type de réseau]**, puis appuyez sur la touche **[OK]**.
- 3 Sélectionnez un type de réseau, puis appuyez sur **[OK]**.  
↳ Le réglage est enregistré.

## Sélectionner la durée de rappel

La durée de rappel doit être correctement réglée pour que vous puissiez prendre un deuxième appel. Une durée de rappel par défaut est normalement prédéfinie sur le téléphone. Vous pouvez choisir parmi trois options : **[Court]**, **[Moyen]** et **[Long]**. Le nombre d'options disponibles varie selon le pays. Pour plus d'informations, consultez votre opérateur.

- 1 Accédez au menu « Services » sur le combiné ou la base (reportez-vous à « Accéder au menu Services » plus haut dans ce chapitre).
- 2 Sélectionnez **[Durée flash]**, puis appuyez sur **[OK]** pour confirmer.

- 3 Sélectionnez une option, puis appuyez sur **[OK]** pour confirmer.  
↳ Le réglage est enregistré.

## Mode de numérotation

### Remarque

- Cette fonction est uniquement disponible sur les modèles qui offrent les deux modes de numérotation : fréquence vocale et décimale.

Le mode de numérotation correspond au type de signal téléphonique utilisé dans votre pays. Ce téléphone reconnaît aussi bien la numérotation à fréquence vocale (DTMF) que la numérotation à fréquence décimale (cadran). Consultez votre opérateur pour plus d'informations.

## Réglage du mode de numérotation

- 1 Accédez au menu « Services » sur le combiné ou la base (reportez-vous à « Accéder au menu Services » plus haut dans ce chapitre).
- 2 Sélectionnez **[Mode numérot.]**, puis appuyez sur **[OK]** pour confirmer.
- 3 Sélectionnez un mode de numérotation, puis appuyez sur **[OK]** pour confirmer.  
↳ Le réglage est enregistré.

### Remarque

- Si votre téléphone est en mode de numérotation décimale, appuyez sur la touche \* pendant un appel pour passer momentanément en mode fréquences vocales. Les chiffres composés pendant cet appel seront envoyés comme signaux à fréquence vocale.

## Première sonnerie

Si vous avez souscrit au service d'affichage du nom de l'appelant auprès de votre opérateur, le téléphone peut supprimer la première sonnerie avant l'affichage de l'identité. Une fois le téléphone réinitialisé, il peut détecter automatiquement si le service d'affichage du nom de l'appelant est disponible et supprimer la première sonnerie. Vous pouvez modifier ce réglage selon votre préférence. Cette option n'est disponible que sur les modèles compatibles avec la fonction première sonnerie.

### Activation/désactivation de la première sonnerie

- 1 Accédez au menu « Services » sur le combiné ou la base (reportez-vous à « Accéder au menu Services » plus haut dans ce chapitre).
- 2 Sélectionnez **[1ère sonnerie]**, puis appuyez sur **[OK]** pour confirmer.
- 3 Sélectionnez **[Activé]/[Désact]**, puis appuyez sur **[OK]** pour confirmer.  
↳ Le réglage est enregistré.



#### Remarque

- Pour réinitialiser l'option première sonnerie, utilisez le menu de réinitialisation.

## Heure auto



#### Remarque

- Ce service dépend du réseau utilisé.



#### Remarque

- Vérifiez que vous bénéficiez du service d'affichage du nom de l'appelant avant d'installer cette fonction.

Il permet de synchroniser automatiquement la date et l'heure du téléphone avec le réseau téléphonique public commuté (RTPC). Pour synchroniser la date, assurez-vous que l'année actuelle est définie.

- 1 Accédez au menu « Services » sur le combiné ou la base (reportez-vous à « Accéder au menu Services » plus haut dans ce chapitre).
- 2 Sélectionnez **[Horloge auto]**, puis appuyez sur **[OK]** pour confirmer.
- 3 Sélectionnez **[Activé]/[Désact]**, puis appuyez sur **[OK]** pour confirmer.  
↳ Le réglage est enregistré.

## Souscrire les combinés

Vous pouvez souscrire des combinés supplémentaires sur la station de base. La station de base peut souscrire un maximum de 5 combinés.

### Enregistrement automatique

Placez le combiné non enregistré sur la base.

- ↳ Le combiné détecte la base et l'enregistre automatiquement.
- ↳ Le processus d'enregistrement prend mois de 2 minutes. La base attribue automatiquement un numéro au combiné.

### Enregistrement manuel

Si l'enregistrement automatique échoue, enregistrez votre combiné manuellement sur la base.

- 1 Accédez au menu « Services » sur le combiné (reportez-vous à « Accéder



- au menu Services » plus haut dans ce chapitre).
- 2 Sélectionnez **[Souscrire]**, puis appuyez sur **[OK]** pour confirmer.
  - 3 Maintenez le bouton **••** de la base enfoncé pendant 5 secondes jusqu'au bip de confirmation.
  - 4 Saisissez le code PIN système. Appuyez sur **[Suppr.]** pour corriger.
  - 5 Appuyez sur **[OK]** pour confirmer le code PIN.  
↳ Le processus d'enregistrement prend mois de 2 minutes. La base attribue automatiquement un numéro au combiné.

#### Remarque

- Si le code PIN est incorrect ou si aucune base n'est détectée au bout d'un certain temps, le combiné affiche une notification. Si l'enregistrement échoue, répétez la procédure ci-dessus.

#### Remarque

- Le code PIN par défaut est 0000. Vous ne pouvez le changer.

## Désenregistrer les combinés

Lorsque deux combinés partagent la même base, vous pouvez désinscrire un combiné à partir d'un autre combiné.

- 1 Accédez au menu « Services » sur le combiné ou la base (reportez-vous à « Accéder au menu Services » plus haut dans ce chapitre).
- 2 Sélectionnez **[Désouscrire]**, puis appuyez sur **[OK]** pour confirmer.
- 3 Saisissez le code PIN système. Appuyez sur **[Suppr.]** pour corriger.
- 4 Sélectionnez le combiné à désinscrire.

- 5 Appuyez sur **[OK]** pour confirmer.  
↳ Le combiné est maintenant désouscrit.

#### Conseil

- Le numéro du combiné s'affiche à côté du nom de combiné en mode veille.

#### Remarque

- Le code PIN par défaut est 0000. Vous ne pouvez le changer.

## Services d'appel

Les services d'appel diffèrent d'un pays et d'un réseau à l'autre. Contactez votre fournisseur de services pour obtenir de plus amples informations.

#### Remarque

- Afin d'assurer le fonctionnement des services d'appel, vérifiez que les codes d'activation et/ou de désactivation saisis sont corrects.

## Transfert d'appel

Vous pouvez transférer vos appels vers un autre numéro de téléphone. Vous pouvez choisir parmi trois options :

- **[Transf. appel]** : permet de transférer tous les appels entrants vers un autre numéro.
- **[Ligne occupée]** : permet de transférer les appels lorsque la ligne est occupée.
- **[Sans réponse]** : permet de transférer les appels lorsqu'aucun correspondant ne décroche.

---

## Activation/désactivation du transfert d'appels

- 1 Accédez au menu « Services » sur le combiné ou la base (reportez-vous à « Accéder au menu Services » plus haut dans ce chapitre).
- 2 Sélectionnez **[Servic. d'app.]** > **[Transf. appel]/[Ligne occupée]/[Sans réponse]**
- 3 Sélectionnez **[Activer]/[Désactiver]**, puis appuyez sur **[OK]** pour confirmer.
- 4 Saisissez le numéro de téléphone.  
↳ Le réglage est enregistré.

---

## Modification du code d'activation / de désactivation

Vous pouvez modifier le préfixe et le suffixe des codes de transfert d'appel.

- 1 Accédez au menu « Services » sur le combiné ou la base (reportez-vous à « Accéder au menu Services » plus haut dans ce chapitre).
- 2 Sélectionnez **[Servic. d'app.]** > **[Transf. appel]/[Ligne occupée]/[Sans réponse]**, puis appuyez sur **[OK]** pour confirmer.
- 3 Sélectionnez **[Changer code]**, puis appuyez sur la touche **[OK]**.
- 4 Vous pouvez ensuite :
  - Sélectionner **[Activation]** > **[Préfixe]** / **[Suffixe]**, puis appuyez sur **[OK]** pour confirmer ; ou
  - Sélectionnez **[Désactivation]**, puis appuyez sur **[OK]** pour confirmer.
- 5 Saisissez ou modifiez le code, puis appuyez sur **[OK]** pour confirmer.  
↳ Le réglage est enregistré.

---

## Dernier appel

Vous pouvez consulter votre dernier appel en absence.

---

## Appel vers le centre de service des derniers appels

- 1 Accédez au menu « Services » sur le combiné ou la base (reportez-vous à « Accéder au menu Services » plus haut dans ce chapitre).
- 2 Sélectionnez **[Servic. d'app.]** > **[AutoRappel]** > **[Appeler]**, puis appuyez sur **[OK]** pour confirmer.  
↳ Votre appel est transmis au centre de service.

---

## Modification du numéro du centre de service des derniers appels

- 1 Accédez au menu « Services » sur le combiné ou la base (reportez-vous à « Accéder au menu Services » plus haut dans ce chapitre).
- 2 Sélectionnez **[Servic. d'app.]** > **[AutoRappel]** > **[Réglages]**, puis appuyez sur **[OK]** pour confirmer.
- 3 Saisissez ou modifiez le numéro, puis appuyez sur **[OK]** pour confirmer.  
↳ Le réglage est enregistré.

---

## Service de rappel

Grâce au service de rappel, vous êtes averti dès que le correspondant que vous avez essayé d'appeler est joignable. Après avoir activé ce service via le fournisseur de services, vous pouvez le supprimer du menu.

---

## Annuler le service de rappel

- 1 Accédez au menu « Services » sur le combiné ou la base (reportez-vous à « Accéder au menu Services » plus haut dans ce chapitre).
- 2 Sélectionnez **[Servic. d'app.]** > **[Annuler rappel]** > **[Appeler]**, puis appuyez sur **[OK]** pour confirmer.

↳ Un appel est transmis au centre de service pour annuler l'option de rappel.

↳ Le réglage est enregistré.

---

## Modifier le numéro du service d'annulation de rappel

- 1 Accédez au menu « Services » sur le combiné ou la base (reportez-vous à « Accéder au menu Services » plus haut dans ce chapitre).
- 2 Sélectionnez **[Servic. d'app.]** > **[Annuler rappel]** > **[Réglages]**, puis appuyez sur **[OK]** pour confirmer.
- 3 Saisissez ou modifiez le numéro, puis appuyez sur **[OK]** pour confirmer.  
↳ Le réglage est enregistré.

---

## Masquage de votre identité

Vous pouvez choisir de ne pas divulguer votre identité à votre correspondant.

---

## Activation de l'ID masquée

- 1 Accédez au menu « Services » sur le combiné ou la base (reportez-vous à « Accéder au menu Services » plus haut dans ce chapitre).
- 2 Sélectionnez **[Servic. d'app.]** > **[Cacher mon ID]** > **[Activer]**, puis appuyez sur **[OK]** pour confirmer.  
↳ Lorsque vous appelez votre contact, votre identité est masquée.

---

## Modification du code d'ID masquée

- 1 Accédez au menu « Services » sur le combiné ou la base (reportez-vous à « Accéder au menu Services » plus haut dans ce chapitre).
- 2 Sélectionnez **[Servic. d'app.]** > **[Cacher mon ID]** > **[Réglages]**, puis appuyez sur **[OK]** pour confirmer.
- 3 Saisissez ou modifiez le numéro, puis appuyez sur **[OK]** pour confirmer.

---

## Restaurer les paramètres par défaut

Vous pouvez rétablir les réglages d'usine du téléphone.

- 1 Accédez au menu « Services » sur le combiné ou la base (reportez-vous à « Accéder au menu Services » plus haut dans ce chapitre).
- 2 Sélectionnez **[Réinitialiser]**, puis appuyez sur **[OK]** pour confirmer.  
↳ Une demande de confirmation s'affiche sur le combiné.
- 3 Appuyez sur **[OK]** pour confirmer.  
↳ Tous les réglages sont réinitialisés.



### Conseil

- Pour plus d'informations sur les réglages par défaut, reportez-vous à la section « Réglages par défaut ».

# 16 Babyphone

Votre téléphone prend en charge la fonction d'écoute-bébé, qui envoie une alerte lorsque le niveau des pleurs dépasse le seuil défini. Vous pouvez accéder au menu d'écoute-bébé sur le combiné.



## Remarque

- La fonction d'écoute-bébé est disponible uniquement avec les versions à plusieurs combinés.

## Activation/désactivation de l'écoute-bébé

Sélectionnez **[Menu]** > **☰** > **[Activer]**, puis appuyez sur **[OK]** pour confirmer.

↳ Le mode écoute-bébé est activé.



## Conseil

- Pour quitter le menu de l'écoute-bébé, appuyez sur **[Retour]**.



## Remarque

- Lorsque le mode écoute-bébé est activé, le combiné bébé ne sonne pas lors d'un appel entrant.

## Envoi d'une alerte

Vous pouvez envoyer une alerte aux autres combinés ou sur une ligne externe.

## Envoi sur d'autres combinés

- 1 Sélectionnez **[Menu]** > **☰** > **[Envoi alerte à]** > **[Combiné fixe]**, puis appuyez sur **[OK]** pour confirmer.
- 2 Sélectionnez le numéro du combiné, puis appuyez sur **[OK]** pour confirmer.

## Envoi sur une ligne externe

- 1 Sélectionnez **[Menu]** > **☰** > **[Envoi alerte à]** > **[Ligne externe]**, puis appuyez sur **[OK]** pour confirmer.
- 2 Saisissez un numéro de téléphone, puis appuyez sur **[OK]** pour confirmer.

## Réglage du niveau des pleurs de bébé

- 1 Sélectionnez **[Menu]** > **☰** > **[Niv pleur bébé]**, puis appuyez sur **[OK]** pour confirmer.
- 2 Sélectionnez un nouveau réglage, puis appuyez sur **[OK]** pour confirmer.  
↳ Le réglage est enregistré.

# 17 Répondeur intégré

Votre téléphone est équipé d'un répondeur intégré capable d'enregistrer les appels manqués lorsqu'il est activé. Par défaut, le répondeur est réglé sur **[Enreg. message]**. Vous pouvez également accéder à distance au répondeur et changer les réglages par le biais du menu de répondeur sur le combiné.

Le voyant de la base s'allume lorsque le répondeur est activé.

## Activer/désactiver le répondeur

Le répondeur peut être activé/désactivé à partir de la station de base ou à partir du combiné.

### À partir du combiné

- 1 Sélectionnez **[Menu]** >  > **[Mode répondeur]**, puis appuyez sur **[OK]** pour confirmer. Vous pouvez alors sélectionner l'une des options ci-dessous :
  - Pour activer le répondeur, sélectionnez **[Enreg. message]** ou **[Rép. simple]**.
  - Pour désactiver le répondeur, sélectionnez **[Désact]**.
- 2 Appuyez sur la touche **[OK]** pour confirmer.
  - ↳ Le réglage est enregistré.

### À partir de la base

Appuyez sur  pour activer ou désactiver le répondeur en mode veille.

### Remarque

- Lorsque le répondeur est activé, il répond aux appels entrants après un certain nombre de sonneries, selon le réglage « Nbre sonneries ».

## Régler la langue du répondeur

### Remarque

- Cette fonction n'est disponible que sur les modèles multilingues.

La langue du répondeur est la langue des annonces.

- 1 Sélectionnez **[Menu]** >  > **[Langue répond.]**, puis appuyez sur **[OK]** pour confirmer.
- 2 Sélectionnez une langue, puis appuyez sur **[OK]** pour confirmer.
  - ↳ Le réglage est enregistré.

## Régler le mode de réponse

Le répondeur peut accepter ou non les messages des appelants, au choix. Sélectionnez **[Enreg. message]** si vous souhaitez que les appelants laissent des messages. Sélectionnez **[Rép. simple]** si vous ne souhaitez pas que les appelants laissent de messages.

- 1 Sélectionnez **[Menu]** >  > **[Mode répondeur]**, puis appuyez sur **[OK]** pour confirmer.
- 2 Sélectionnez un mode de réponse, puis appuyez sur **[OK]** pour confirmer.
  - ↳ Le réglage est enregistré.



## Remarque

- Lorsque la mémoire est pleine, le répondeur passe automatiquement en mode **[Rép. simple]**.

## Annonces

L'annonce est le message que votre correspondant entend lorsqu'il tombe sur le répondeur. Deux annonces sont enregistrées par défaut sur le répondeur : l'une pour le mode **[Enreg. message]**, l'autre pour le mode **[Rép. simple]**.

### Enregistrer une annonce

La longueur maximale de l'annonce est de 3 minutes. Toute nouvelle annonce enregistrée remplace automatiquement l'annonce précédente.

- 1 Sélectionnez **[Menu]** > > **[Annonce]**, puis appuyez sur **[OK]** pour confirmer.
- 2 Sélectionnez **[Enreg. message]** ou **[Rép. simple]**, puis appuyez sur la touche **[OK]** pour confirmer.
- 3 Sélectionnez **[Enreg. nouveau]**, puis appuyez sur **[OK]** pour confirmer.
- 4 L'enregistrement commence après le bip.
- 5 Appuyez sur **[OK]** pour arrêter l'enregistrement, qui sinon s'arrête automatiquement au bout de 3 minutes.
  - ↳ Vous pouvez écouter l'annonce que vous venez d'enregistrer sur le combiné.



## Remarque

- Rapprochez-vous du microphone lorsque vous enregistrez une annonce.

### Écouter une annonce

- 1 Sélectionnez **[Menu]** > > **[Annonce]**, puis appuyez sur **[OK]** pour confirmer.
- 2 Sélectionnez **[Enreg. message]** ou **[Rép. simple]**, puis appuyez sur la touche **[OK]** pour confirmer.
- 3 Sélectionnez **[Écouter]**, puis appuyez sur **[OK]** pour confirmer.
  - ↳ Vous pouvez écouter l'annonce actuelle.



## Remarque

- Vous ne pouvez plus écouter l'annonce lorsque vous acceptez un appel entrant.

### Restaurer l'annonce par défaut

- 1 Sélectionnez **[Menu]** > > **[Annonce]**, puis appuyez sur **[OK]** pour confirmer.
- 2 Sélectionnez **[Enreg. message]** ou **[Rép. simple]**, puis appuyez sur la touche **[OK]** pour confirmer.
- 3 Sélectionnez **[Par défaut]**, puis appuyez sur **[OK]** pour confirmer.
  - ↳ Le combiné affiche une demande de confirmation.
- 4 Appuyez sur la touche **[OK]** pour confirmer.
  - ↳ L'annonce par défaut est restaurée.

## Messages déposés

Les messages déposés sont limités à 3 minutes chacun. Lorsque vous recevez de nouveaux messages, l'indicateur de nouveaux messages clignote sur le répondeur et le combiné affiche une notification.

## Remarque

- Si vous décrochez le téléphone pendant qu'un correspondant enregistre son message, l'enregistrement s'arrête et vous pouvez communiquer directement avec l'appelant.

## Remarque

- Lorsque la mémoire est pleine, le répondeur passe automatiquement en mode **[Rép. simple]**. Pour recevoir de nouveaux messages, vous devrez alors effacer des messages plus anciens.

## Écoute de messages déposés

Vous pouvez écouter les messages entrants dans l'ordre de leur enregistrement.

### À partir de la base

- Pour lancer/arrêter l'écoute, appuyez sur **▶■**.
- Pour régler le volume, appuyez sur **▶||** / **◀**.
- Pour écouter le message précédent, appuyez sur **[Option] > [Précédent]**.
- Pour réécouter le message en cours, appuyez sur **[Option] > [Répéter]**.
- Pour écouter le message suivant, appuyez sur **[Option] > [Faire suivre]**.
- Pour supprimer le message en cours, appuyez sur **⏏**.

## Remarque

- Les messages sont définitivement effacés.

### À partir du combiné

Sélectionnez **[Menu] > ☰ > [Écouter]**, puis appuyez sur **[OK]** pour confirmer.

- ↳ La lecture des nouveaux messages commence. S'il n'y a pas de nouveau

message, la lecture des anciens messages commence.

- Appuyez sur **[Retour]** pour arrêter l'écoute.
- Appuyez sur **[Option]** pour accéder au menu d'options.
- Appuyez sur **▲** / **▼** pour augmenter/diminuer le volume.

## Suppression d'un message déposé

### À partir de la base

Appuyez sur **⏏** lorsque vous écoutez le message.

- ↳ Le message en cours est effacé.

### À partir du combiné

- 1 Lors de l'écoute du message, appuyez sur **[Option]** pour accéder au menu d'options.
- 2 Sélectionnez **[Supprimer]**, puis appuyez sur **[OK]** pour confirmer.
  - ↳ Le message en cours est effacé.

## Suppression de tous les anciens messages

### À partir de la base

En mode veille, enfoncez quelques instants la touche **⏏**.

- ↳ Tous les anciens messages seront définitivement effacés.

### À partir du combiné

- 1 Sélectionnez **[Menu] > ☰ > [Supprimer tout]**, puis appuyez sur **[OK]** pour confirmer.
  - ↳ Le combiné affiche une demande de confirmation.
- 2 Appuyez sur **[OK]** pour confirmer.
  - ↳ Tous les anciens messages seront définitivement effacés.



## Remarque

- Vous ne pouvez effacer que les messages lus. Les messages sont définitivement effacés.





## Remarque

- Assurez-vous que le répondeur est activé avant de définir cette option.

## Filtrage des appels

Vous pouvez écouter le correspondant pendant qu'il laisse son message. Appuyez sur  pour prendre l'appel.

## À partir de la base

Appuyez sur  /  pour régler le volume du haut-parleur pendant le filtrage des appels. Le niveau de volume le plus bas désactive le filtrage des appels.

## Régler la qualité audio du message

Vous pouvez régler la qualité audio des messages enregistrés sur votre répondeur.

- 1 Sélectionnez **[Menu]** >  > **[Qualité mess.]**, puis appuyez sur **[OK]** pour confirmer.
- 2 Sélectionnez le nouveau réglage, puis appuyez sur **[OK]** pour confirmer.  
↳ Le réglage est enregistré.



## Remarque

- La qualité de son ne peut être réglée qu'avant le début de l'enregistrement.

## Régler le nombre de sonneries

Vous pouvez définir le nombre de sonneries avant que le répondeur ne se déclenche.

- 1 Sélectionnez **[Menu]** >  > **[Nbre sonneries]**, puis appuyez sur **[OK]** pour confirmer.
- 2 Sélectionnez un nouveau réglage, puis appuyez sur **[OK]** pour confirmer.  
↳ Le réglage est enregistré.



## Conseil

- Si vous accédez au répondeur à distance, il est recommandé de régler le nombre de sonneries en mode **[Fonct. Eco]**. C'est un moyen plus économique de gérer vos messages. S'il y a de nouveaux messages, le répondeur se déclenche au bout de 3 sonneries ; s'il n'y a pas de nouveau message, il se déclenche au bout de 5 sonneries.

## Accès à distance

Vous pouvez utiliser le répondeur à distance lorsque vous êtes en déplacement. Il suffit pour cela d'appeler votre propre numéro à partir d'un téléphone à touches et d'entrer votre code PIN à 4 chiffres.



## Remarque

- Le code PIN d'accès à distance est le même que le code PIN système. Le code PIN par défaut est 0000.

## Modification du code PIN

- 1 Sélectionnez **[Menu]** >  > **[Accès distance]** > **[Changer PIN]**, puis appuyez sur **[OK]** pour confirmer.
- 2 Saisissez l'ancien code PIN, puis appuyez sur **[OK]** pour confirmer.
- 3 Saisissez le nouveau code PIN, puis appuyez sur **[OK]** pour confirmer.
- 4 Saisissez une seconde fois le nouveau code PIN, puis appuyez sur **[OK]** pour confirmer.  
↳ Le réglage est enregistré.



## Activation/désactivation de l'accès à distance

Vous pouvez autoriser ou bloquer l'accès à distance au répondeur.

- 1 Sélectionnez **[Menu]** >  > **[Accès distance]**, puis appuyez sur **[OK]** pour confirmer.
- 2 Sélectionnez **[Activer]/[Désactiver]**, puis appuyez sur **[OK]** pour confirmer.  
↳ Le réglage est enregistré.

## Accès à distance au répondeur

- 1 Appelez votre propre numéro à partir d'un téléphone à touches.
- 2 Saisissez # lorsque vous entendez l'annonce.
- 3 Entrez votre code PIN.  
↳ Vous accédez désormais à votre répondeur et pouvez écouter les nouveaux messages.

### Remarque

- Vous avez droit à deux tentatives de saisie du code PIN avant que le téléphone ne raccroche.

- 4 Appuyez sur une touche pour exécuter la fonction de votre choix. Accédez au tableau « Commandes d'accès à distance » ci-dessous pour voir la liste des fonctions disponibles.

### Remarque

- S'il n'y a pas de nouveau message et que vous n'appuyez sur aucune touche, le téléphone raccroche automatiquement au bout de 8 secondes.

## Commandes d'accès à distance

Touche	Fonction
1	Répéter le message en cours ou écouter le précédent.
2	Écouter les messages.
3	Passer au message suivant.
6	Supprimer le message en cours.
7	Activer le répondeur. (Non disponible lorsque vous écoutez les messages).
8	Arrêter l'écoute du message.
9	Désactiver le répondeur. (Non disponible lorsque vous écoutez les messages).

# 18 Réglages par défaut

## Remarque

- \* Selon le pays.

Langue*	Selon le pays
Nom du combiné	PHILIPS
Date	<b>01/01/11</b>
Format de la date*	Selon le pays
Heure*	Selon le pays
Format de l'heure*	Selon le pays
Réveil	<b>[Désact]</b>
Répertoire	Inchangé
Heure du rappel*	Selon le pays
Première sonnerie*	Selon le pays
Conférence	<b>[Désact]</b>
Mode numérotat.*	Selon le pays
Mélodie du combiné*	Selon le pays
Volume récepteur	<b>[Volume 3]</b>
Volume sonnerie combiné	<b>[Niveau 3]</b>
Bip touches combiné	<b>[Activé]</b>
Journal appels entrants	Vide
Liste des Bis	Vide
Réglages de la ligne	<b>[Auto]</b>

### Répondeur

État répondeur	<b>[Activé]</b>
Mode répondeur	<b>[Enreg. message]</b>
Filtrage base	<b>[Activé]</b>
Mémoire des annonces	Annonce par défaut
Mémoire messages déposés	Vide
Accès à distance	<b>[Désact]</b>
code PIN	0000
Langue de guidage vocal*	Selon le pays
Nbre sonneries	<b>[5 sonneries]</b>
Volume enceintes	<b>[Niveau 3]</b>

# 19 Données techniques

## Écran

- Afficheur TFT 64 couleurs

## Caractéristiques générales du téléphone

- Mode double : affichage du nom et du numéro de l'appelant
- Conférence téléphonique et messagerie vocale
- Fonction interphone
- Autonomie maximale en conversation : 22 heures

## Répertoire, liste des Bis et journal des appels

- Répertoire avec 200 entrées pour la ligne fixe, 500 entrées pour le portable 1 et 500 entrées pour le portable 2.
- Liste des Bis : 20 entrées
- Journal des appels : 50 entrées

## Batterie

- Ni-MH AAA 1,2 V 750 mAh

## Adaptateur secteur

### Base

- SSW-2207XX, entrée : 230 V, 50 Hz 0,2 A, sortie : 5,5 V 1,5 A

### Chargeur

- SSW-2095XX-1, entrée : 100-240 V 50-60 Hz 0,2 A, sortie : 5 V 600 mA

## Consommation électrique

- Consommation électrique en mode veille : environ 1,2 W

## Poids et dimensions

- Combiné : 117,4 grammes
- 167,5 x 49,3 x 27 mm (H x l x P)
- Base : 376,2 grammes
- 57,3 x 243,5 x 109,7 mm (H x l x P)
- Chargeur : 56,8 grammes
- 94,47 x 82,03 x 53,04 mm (H x l x P)

## Plage de températures

- Fonctionnement : 0 à 35 °C (32 à 95 °F)
- Stockage : -20 à 45 °C (-4 à 113 °F)

## Taux d'humidité relative

- Fonctionnement : jusqu'à 90 % à 40 °C
- Stockage : jusqu'à 95 % à 40 °C

# 20 Avertissement

## Déclaration de conformité

Par la présente, Philips Consumer Lifestyle, Accessories, déclare que le produit SE888 est conforme aux exigences principales et autres dispositions pertinentes de la Directive 1999/5/CE. La déclaration de conformité est disponible sur le site : [www.p4c.philips.com](http://www.p4c.philips.com).

Ce produit a été conçu, testé et fabriqué conformément à la Directive européenne R&TTE 1999/5/CE. D'après cette directive, ce produit peut être mis en service dans les pays suivants :

CE 0168		R&TTE Directive 1999/5/EC	
AT ✓	BE ✓	BG ✓	CY ✓
CZ ✓	DK ✓	EE ✓	FI ✓
FR ✓	DE ✓	GR ✓	HU ✓
IS ✓	IE ✓	IT ✓	LV ✓
LI ✓	LT ✓	LU ✓	MT ✓
NL ✓	NO ✓	PL ✓	PT ✓
RO ✓	SK ✓	SI ✓	ES ✓
SE ✓	CH ✓	UK ✓	

## Conformité à la norme GAP

La norme GAP garantit que tous les combinés et toutes les stations de base DECT™ GAP sont conformes à une norme minimale d'utilisation, quelle que soit la marque. Le combiné et la station de base sont conformes à la norme GAP, ce qui signifie que les fonctions minimales sont garanties : souscription du combiné, prise de ligne, émission d'appels et réception d'appels. Les fonctions plus avancées peuvent ne pas être disponibles si vous utilisez le combiné ou la station de base avec un appareil d'une autre marque. Pour souscrire et utiliser ce combiné avec une station de base conforme GAP d'une autre marque, suivez d'abord les instructions fournies par le fabricant, puis suivez la procédure décrite dans ce manuel

pour souscrire un combiné. Pour souscrire un combiné d'une autre marque sur cette station de base, mettez la station en mode enregistrement puis suivez les instructions du fabricant du combiné.

## Conformité CEM

Koninklijke Philips Electronics N.V. fabrique et vend de nombreux produits de consommation qui, comme tous les appareils électroniques, ont la capacité d'émettre et de recevoir des signaux électromagnétiques.

L'un des principes économiques majeurs de Philips consiste à prendre toutes les mesures de sécurité et de santé nécessaires pour ses produits, afin de satisfaire à toutes les législations applicables et de respecter les normes relatives aux champs électromagnétiques (CEM) applicables lors de la production des produits.

Philips s'engage à développer, produire et commercialiser des produits n'ayant aucun effet indésirable sur la santé. Philips confirme que ses produits, s'ils sont manipulés correctement et conformément à l'usage prévu, répondent aux règles de sécurité établies sur la base des connaissances scientifiques actuelles. Philips joue un rôle essentiel dans le développement des normes internationales en matière de sécurité et d'EMF, ce qui lui permet d'anticiper les développements à venir dans la normalisation d'intégration de ses produits.

## Mise au rebut de votre ancien appareil et des piles



Votre produit a été conçu et fabriqué avec des matériaux et des composants de haute qualité pouvant être recyclés et réutilisés.



La présence du symbole de poubelle sur roues barrée sur un produit indique que ce dernier est conforme à la directive européenne 2002/96/EC. Veuillez vous renseigner sur votre système local de gestion des déchets d'équipements électriques et électroniques. Respectez la réglementation locale et ne jetez pas vos anciens appareils avec les ordures ménagères.

La mise au rebut correcte de votre ancien appareil permet de préserver l'environnement et la santé.



Cet appareil contient des piles relevant de la directive européenne 2006/66/EC, qui ne peuvent être jetées avec les ordures ménagères. Renseignez-vous sur les dispositions en vigueur dans votre région concernant la collecte séparée des piles. La mise au rebut correcte permet de préserver l'environnement et la santé.



Sur un produit, ce logo signifie qu'une contribution financière a été versée au système de récupération et de recyclage national correspondant.

### Informations sur l'environnement

Tout emballage superflu a été supprimé. Nous avons fait notre possible pour permettre une séparation facile de l'emballage en trois matériaux : carton (boîte), polystyrène moussé (qui amortit les chocs) et polyéthylène (sacs, feuille protectrice en mousse).

Votre appareil se compose de matériaux recyclables et réutilisables à condition d'être démontés par une entreprise spécialisée. Respectez les réglementations locales pour vous débarrasser des emballages, des piles usagées et de votre ancien équipement.

---

## Marques commerciales

Les marques commerciales sont la propriété de Koninklijke Philips Electronics N.V. ou de leurs détenteurs respectifs. La marque et les logos **Bluetooth** appartiennent à Bluetooth SIG, Inc. Koninklijke Philips Electronics N.V. utilise ces marques sous licence.

iPhone est une marque commerciale d'Apple Inc. déposée aux États-Unis et dans d'autres pays.

# 21 Foire aux questions

## Aucune barre de signal ne s'affiche à l'écran.

- Le combiné est hors de portée.  
Rapprochez-le de la base.
- Si **[Désouscrire]** s'affiche sur le combiné, placez le combiné sur la base jusqu'à ce que la barre de signal s'affiche.



### Conseil

- Pour plus d'informations, reportez-vous à « Enregistrer les combinés » dans la section « Services ».

## Je ne parviens pas à charger mon téléphone portable.

- Assurez-vous que le câble de recharge USB de l'iPhone ou le câble de recharge micro USB est correctement connecté. Le SE888 ne peut généralement recharger qu'un seul téléphone portable. Si deux téléphones portables sont connectés au SE888 et si la limite de recharge totale de la batterie est dépassée, vous recevez un message. Dans ce cas, vous devez déconnecter un téléphone portable du chargeur de batterie.
- Si vous ne parvenez toujours pas à charger le téléphone portable même après avoir retiré l'un des deux téléphones portables, déconnectez tous les téléphones portables du chargeur de batterie. Reconnectez un seul téléphone portable au SE888 et relancez le chargement.
- Le SE888 prend principalement en charge la recharge de l'iPhone et des téléphones portables conformes à la norme européenne harmonisée pour la recharge de téléphone portable. Si le SE888 ne parvient pas à charger votre téléphone portable, c'est parce que ce dernier n'est pas compatible avec la norme européenne harmonisée.

- Vous trouverez la liste des téléphones portables que le SE888 prend en charge dans le document **Charging compatibility list for SE888.pdf** sur le CD-ROM ou à l'adresse <http://www.philips.com/support>
- Vérifiez et mettez à niveau la version du système d'exploitation de votre téléphone portable/iPhone.

## Je ne peux pas non plus coupler le SE888 avec mon téléphone portable, ni synchroniser le répertoire ou le journal des appels.

- Vous trouverez la liste des téléphones portables compatibles avec le SE888 dans le document **Bluetooth compatibility list for SE888.pdf** sur le CD-ROM ou à l'adresse <http://www.philips.com/support>
- Lorsque la liste de périphériques Bluetooth est pleine, supprimez le nom du téléphone portable/ordinateur avant le démarrage du couplage.
- Si le nom du SE888 existe dans votre téléphone portable, vous devez le supprimer. Vous pouvez ensuite à nouveau effectuer le couplage.
- Vérifiez et mettez à niveau la version du système d'exploitation de votre téléphone portable/iPhone.

## Mon téléphone portable/iPhone ne se reconnecte pas automatiquement au SE888.

- Vous trouverez la liste des téléphones portables compatibles avec le SE888 dans le document **Bluetooth compatibility list for SE888.pdf** sur le CD-ROM ou à l'adresse <http://www.philips.com/support>
- Vérifiez et mettez à niveau la version du système d'exploitation de votre téléphone portable/iPhone.

## Je ne parviens pas à coupler mon ordinateur avec le SE888.

Le logiciel d'application pour PC prend uniquement en charge les périphériques Bluetooth possédant les pilotes de protocoles Bluetooth ci-dessous. Vérifiez votre périphérique Bluetooth et modifiez-le si nécessaire.

- Compatible avec Microsoft Stack

- Broadcom Stack V 5.1.0.1700, V 5.1.0.2100 et 5.1.0.3500 Retail

**Je ne parviens toujours pas à coupler mon ordinateur avec le SE888, même après avoir modifié mon périphérique Bluetooth.**

Désactivez le périphérique Bluetooth interne de votre ordinateur. Pour plus d'informations, reportez-vous au manuel d'utilisation de votre ordinateur. Installez ensuite un périphérique Bluetooth externe qui prend en charge l'un des pilotes de protocoles Bluetooth mentionnés ci-dessus.

**Des texte/symboles inconnus s'affichent dans le répertoire.**

Normalement, le SE888 peut reconnaître les texte/symboles indiqués dans la section « Texte et chiffres ». Si vous rencontrez encore des texte/symboles inconnus, nous vous recommandons de les modifier en texte français.

**Que faire si je ne parviens pas à enregistrer les combinés supplémentaires sur la station de base ?**

La mémoire de votre station de base est pleine. Désouscrivez les combinés inutilisés puis réessayez.

**Pas de tonalité**

- Vérifiez les connexions du téléphone.
- Le combiné est hors de portée. Rapprochez-le de la base.

**Je n'arrive pas à changer les réglages de ma messagerie vocale.**

Le service de messagerie est géré au niveau de votre opérateur, et non du téléphone. Contactez votre opérateur pour changer les réglages.

**Le combiné ne se charge pas sur le chargeur.**

- Assurez-vous que les batteries sont correctement insérées.
- Assurez-vous que le combiné est correctement placé sur le chargeur. L'icône de batteries s'anime lors de la charge.
- Assurez-vous que l'option Tonalité de base est activée. Le chargeur émet un bip lorsque le combiné est en place.
- Les contacts de charge sont sales. Commencez par débrancher l'alimentation,

puis nettoyez les contacts avec un chiffon humide.

- Les batteries sont défectueuses. Achetez des batteries neuves auprès de votre revendeur.

**Écran vide**

- Assurez-vous que les batteries sont chargées.
- Assurez-vous que l'alimentation secteur fonctionne et que le téléphone est connecté.

**Mauvaise qualité sonore (crépitements, écho, etc.)**

- Le combiné est presque hors de portée. Rapprochez-le de la base.
- Le téléphone reçoit des interférences d'appareils électriques voisins. Déplacez la station.
- Les murs sont trop épais. Déplacez la base.

**Le combiné ne sonne pas.**

Assurez-vous que la sonnerie du combiné est activée.

**Le nom de l'appelant ne s'affiche pas.**

- Ce service n'est pas activé. Renseignez-vous auprès de votre opérateur.
- Les informations d'identification de l'appelant sont masquées ou non disponibles.



**Remarque**

- Si les solutions ci-dessus ne fonctionnent pas, débranchez l'alimentation du combiné et de la station de base. Réessayez au bout d'une minute.









# CE 0168



© 2011 Koninklijke Philips Electronics N.V.  
All rights reserved.

IFU\_SE888\_FR\_V2.0  
WK120615