

Pioneer

Mode d'emploi

AUTORADIO CD RDS

DEH-6400BT



Made for



iPod



iPhone



Français

Nous vous remercions d'avoir acheté cet appareil PIONEER.

Pour garantir une utilisation correcte, lisez bien ce mode d'emploi avant d'utiliser cet appareil. Il est particulièrement important que vous lisiez et respectiez les indications **ATTENTION** et **PRÉCAUTION** de ce mode d'emploi. *Conservez-le dans un endroit sûr et facilement accessible pour toute consultation ultérieure.*

01 Avant de commencer

- Quelques mots sur cet appareil **3**
- En cas d'anomalie **3**
- Mode de démonstration **4**
- Quelques mots sur ce mode d'emploi **4**

02 Utilisation de l'appareil

- Appareil central **5**
- Télécommande en option **5**
- Menu de configuration **6**
- Opérations de base **6**
- Opérations communes des menus pour les réglages des fonctions/réglages audio/réglages initiaux/listes **7**
- Syntoniseur **8**
- CD/CD-R/CD-RW et périphériques de stockage externes (USB, SD) **11**
- iPod **13**
- Réglages sonores **16**
- Utilisation de la technologie sans fil Bluetooth **18**
- Réglages initiaux **22**
- Autres fonctions **24**

Informations complémentaires

- Dépannage **29**
- Messages d'erreur **30**
- Conseils sur la manipulation **32**
- Compatibilité des formats audio compressés (disque, USB, SD) **34**
- Compatibilité iPod **36**
- Séquence des fichiers audio **36**
- Profils Bluetooth **37**
- Droits d'auteur et marques commerciales **37**
- Caractéristiques techniques **39**

Avant de commencer



Si vous souhaitez vous débarrasser de cet appareil, ne le mettez pas à la poubelle avec vos ordures ménagères. Il existe un système de collecte séparé pour les appareils électroniques usagés, qui doivent être récupérés, traités et recyclés conformément à la législation.

Dans les états membres de l'UE, en Suisse et en Norvège, les foyers domestiques peuvent rapporter leurs produits électroniques usagés gratuitement à des points de collecte spécifiés ou à un revendeur (sous réserve d'achat d'un produit similaire).

Dans les pays qui ne sont pas mentionnés ci-dessus, veuillez contacter les autorités locales pour vous informer de la méthode correcte de mise au rebut.

En agissant ainsi vous assurerez que le produit que vous mettez au rebut est soumis au processus de traitement, de récupération et de recyclage nécessaire et évitez ainsi les effets négatifs potentiels sur l'environnement et la santé publique. ■

Quelques mots sur cet appareil

Les fréquences du syntoniseur de cet appareil sont attribuées pour une utilisation en Europe de l'Ouest, Asie, Moyen Orient, Afrique et Océanie. Son utilisation dans d'autres régions peut se traduire par une réception de mauvaise qualité. La fonction RDS (radio data system) n'est opérationnelle que dans les régions où des signaux RDS sont diffusés pour les stations FM.

PRÉCAUTION

Ce produit est classifié comme produit laser de classe 1 selon la norme IEC 60825-1:2007 "Sécurité des appareils à laser" et contient un module laser de classe 1M. Pour assurer une sécurité permanente, n'enlevez aucun couvercle et n'essayez pas d'accéder à l'intérieur du produit. Faites effectuer l'entretien par du personnel qualifié.

APPAREIL À LASER DE CLASSE 1

**ATTENTION—ÉMISSIONS DE RADIATIONS LASER
INVISIBLES DE CLASSE 1M SI OUVERT. NE PAS OBSERVER
DIRECTEMENT AVEC DES INSTRUMENTS OPTIQUES.**



PRÉCAUTION

- Ne laissez pas cet appareil entrer en contact avec des liquides. Cela pourrait provoquer une électrocution. Tout contact avec des liquides pourrait aussi provoquer des dommages, de la fumée et une surchauffe de l'appareil.
- Le Pioneer CarStereo-Pass est utilisable seulement en Allemagne.
- Maintenez le niveau d'écoute à une valeur telle que vous puissiez entendre les sons provenant de l'extérieur.
- Évitez tout contact avec l'humidité.
- Si la batterie est débranchée ou déchargée, le contenu de la mémoire sera effacé.

Remarque

Les opérations de réglage des fonctions sont validées même si le menu est annulé avant la confirmation des opérations. ■

En cas d'anomalie

En cas d'anomalie, veuillez contacter votre revendeur ou le centre d'entretien agréé par PIONEER le plus proche. ■

Mode de démonstration

Important

- La non-connexion du fil rouge (ACC) de cet appareil à une borne couplée avec les opérations de mise en/hors service du contact d'allumage peut conduire au déchargement de la batterie.
- Rappelez-vous que si la démonstration des fonctions continue à fonctionner quand le moteur est coupé, cela peut décharger la batterie.

La démonstration démarre automatiquement si vous n'utilisez pas l'appareil dans les 30 secondes depuis la dernière opération effectuée ou si le contact est réglé sur ACC ou ON alors que l'appareil est hors service. Pour annuler le mode de démonstration, appuyez de façon prolongée sur **➔/DISP**. Appuyez à nouveau de façon prolongée sur **➔/DISP** pour l'activer. Vous pouvez également désactiver le mode de démonstration dans les réglages initiaux. Sélectionnez **Démonstration** (*réglage de l'affichage de démonstration*) et mettez l'affichage de démonstration hors service. Pour les détails, reportez-vous à la page 22, *Réglages initiaux*. 



Quelques mots sur ce mode d'emploi

- Dans les instructions suivantes, les mémoires USB, lecteurs audio portables USB et cartes mémoire SD sont collectivement appelés "périphériques de stockage externes (USB, SD)". Si uniquement les mémoires USB et les lecteurs portables USB sont concernés, ils sont appelés "périphériques de stockage USB".
- Dans ce mode d'emploi, iPod et iPhone sont désignés par le terme "iPod". 

Utilisation de l'appareil

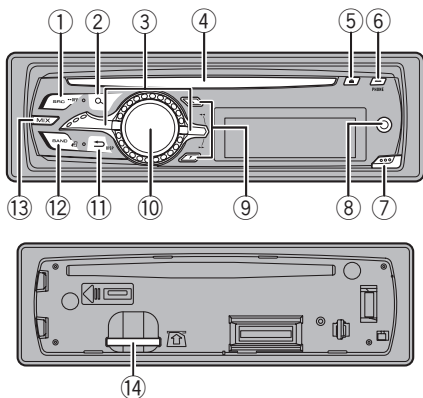
Appareil central



Partie	Partie
① SRC/OFF	⑧ Jack d'entrée AUX (jack stéréo 3,5 mm)
② 🔍 (liste)	⑨ 
③ LEVER	⑩ MULTI-CONTROL (M.C.)
④ Fente de chargement des disques	⑪ 
⑤ ▲ (éjection)	⑫ BAND/  (iPod)
⑥ PHONE (téléphone/raccroché)	⑬ MIX
⑦ Touche de retrait de la face avant	⑭ Logement de la carte mémoire SD Retirez la face avant pour accéder au logement de la carte mémoire SD.

⚠ PRÉCAUTION

Utilisez un câble USB Pioneer lors de la connexion du lecteur audio USB/de la mémoire USB, étant donné que n'importe quel périphérique connecté directement à l'appareil dépassera de l'appareil et peut s'avérer dangereux. N'utilisez pas de produits non autorisés. ■

Télécommande en option

La télécommande CD-SR110 est vendue séparément.

Les touches de la télécommande portant les mêmes numéros que l'appareil fonctionnent comme la touche correspondante de l'appareil, quel que soit le nom de la touche.

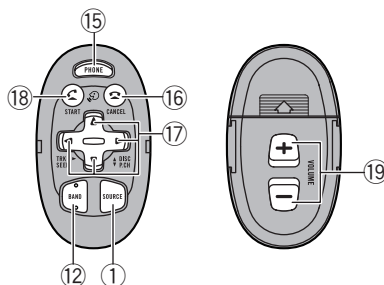

Partie	Utilisation
⑮ PHONE	Appuyez sur cette touche pour afficher le menu du téléphone. Appuyez de façon prolongée pour afficher le menu de connexion. Appuyez sur cette touche pour rejeter un appel entrant ou annuler l'émission d'un appel.
⑯  CAN-CEL	Quand vous utilisez un téléphone, appuyez pour terminer un appel ou rejeter un appel entrant.
⑰ 	Appuyez sur ces touches pour exécuter les commandes d'accord manuel, avance rapide, retour rapide et recherche de plage. Il est également utilisé pour contrôler les fonctions.
⑱  START	Appuyez pour commencer à parler dans le téléphone lors de l'utilisation d'un téléphone. Appuyez sur cette touche pour basculer entre les appelants en attente.
⑲ VOLUME	Appuyez sur ces touches pour augmenter ou diminuer le niveau sonore.

Menu de configuration

Lorsque vous mettez le contact d'allumage sur ON après l'installation, le menu de configuration s'affiche sur l'écran.

Vous pouvez configurer les options de menu ci-dessous.

1 Après avoir installé l'appareil, mettez le contact d'allumage sur ON.

SET UP s'affiche.

2 Tournez M.C. pour passer à YES.

- Si vous n'effectuez aucune opération dans les 30 secondes environ, le menu de configuration ne s'affichera pas.

- Si vous préférez ne pas effectuer la configuration pour l'instant, tournez M.C. pour passer à NO.

Si vous sélectionnez NO, vous ne pouvez pas effectuer de réglage dans le menu de configuration.

3 Appuyez sur M.C. pour sélectionner.

4 Effectuez les procédures suivantes pour configurer le menu.

Pour passer à la prochaine option de menu, vous devez confirmer votre sélection.

Language select (multilingue)

- 1 Tournez M.C. pour choisir la langue désirée.
Anglais—Français—Italien—Espagnol—Allemand—Néerlandais—Russe
- 2 Appuyez sur M.C. pour confirmer la sélection.

Calendar (réglage de la date)

- 1 Tournez M.C. pour changer l'année.
- 2 Appuyez sur M.C. pour sélectionner le jour.
- 3 Tournez M.C. pour changer le jour.
- 4 Appuyez sur M.C. pour sélectionner le mois.
- 5 Tournez M.C. pour changer le mois.
- 6 Appuyez sur M.C. pour confirmer la sélection.

Clock (réglage de l'horloge)

- 1 Tournez M.C. pour régler l'heure.
- 2 Appuyez sur M.C. pour sélectionner les minutes.
- 3 Tournez M.C. pour régler les minutes.
- 4 Appuyez sur M.C. pour confirmer la sélection.

FM step (incrément d'accord FM)

- 1 Tournez M.C. pour choisir l'incrément d'accord FM.
50kHz (50 kHz)—100kHz (100 kHz)
- 2 Appuyez sur M.C. pour confirmer la sélection.

Contrast (réglage du contraste de l'afficheur)

- 1 Tournez M.C. pour régler le niveau de contraste. **0 à 15** sont les valeurs affichées tandis que le niveau augmente ou diminue.
- 2 Appuyez sur M.C. pour confirmer la sélection.

Demonstration (réglage de l'affichage de démonstration)

- 1 Tournez M.C. pour désactiver l'affichage de démonstration.
- 2 Appuyez sur M.C. pour confirmer la sélection.
Quit s'affiche.

5 Pour terminer la configuration, tournez M.C. pour sélectionner YES.

- Si vous souhaitez modifier à nouveau le réglage, tournez M.C. pour passer à NO.

6 Appuyez sur M.C. pour sélectionner.

Remarques

- Le mode démonstration est une fonction pour la présentation sur les points de vente, ne l'utilisez pas lorsque vous conduisez.
- Vous pouvez configurer les options de menu dans les réglages initiaux. Pour des détails sur les réglages, reportez-vous à la page 22, *Réglages initiaux*.
- Vous pouvez annuler le menu de configuration en appuyant sur **SRC/OFF**. 

Opérations de base

Important

- Lorsque vous enlevez ou remontez la face avant, manipulez-la doucement.
- Évitez de heurter la face avant.
- Conservez la face avant à l'abri des températures élevées et de la lumière directe du soleil.
- Pour éviter d'endommager le périphérique ou l'intérieur du véhicule, retirez tous les câbles et périphériques connectés à la face avant, avant d'enlever cette dernière.

Utilisation de l'appareil

Retrait de la face avant pour protéger l'appareil contre le vol

- 1 Appuyez sur la touche de retrait pour libérer la face avant.
- 2 Poussez la face avant vers le haut (I), puis tirez-la vers vous (II).

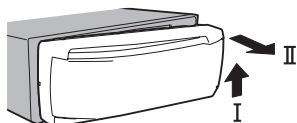

- 3 Conservez toujours la face avant dans un boîtier de protection lorsqu'elle est détachée.

Remontage de la face avant

- 1 Faites glisser la face avant vers la gauche. Assurez-vous d'insérer les encoches sur le côté gauche de l'appareil central dans les fentes du panneau de commande.

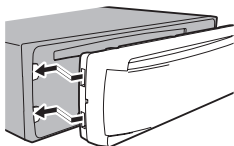

- 2 Appuyez sur le côté droit de la face avant jusqu'à ce qu'elle soit bien en place. Si vous ne pouvez pas monter la face avant sur l'appareil central, vérifiez que la face avant est correctement placée sur l'appareil central. Forcer la face avant en position risque de l'endommager ou d'endommager l'appareil central.

Mise en service de l'appareil

- 1 Appuyez sur **SRC/OFF** pour mettre en service l'appareil.

Mise hors service de l'appareil

- 1 Maintenez la pression sur **SRC/OFF** jusqu'à ce que l'appareil soit mis hors tension.

Choix d'une source

- 1 Appuyez sur **SRC/OFF** pour parcourir les options disponibles :
TUNER (syntoniseur)—**CD** (lecteur de CD)—**USB** (USB)/**iPod** (iPod)—**SD** (carte mémoire SD)—**AUX** (AUX)—**BT Audio** (audio BT)

Réglage du volume

- 1 Tournez **M.C.** pour régler le volume.

⚠ PRÉCAUTION

Pour des raisons de sécurité, gardez votre véhicule pour retirer la face avant.

Remarques

- Si le fil bleu/blanc de l'appareil est relié à la prise de commande du relais de l'antenne motorisée du véhicule, celle-ci se déploie lorsque la source est mise en service. Pour rétracter l'antenne, mettez la source hors service.
- Si la fonction Plug-and-Play est en service et qu'un iPhone ou un iPod est connecté, commuter la source peut prendre un certain temps. Reportez-vous à la page 23, **USB plug&play** (*Plug-and-Play*).

Opérations communes des menus pour les réglages des fonctions/réglages audio/réglages initiaux/listes

Retour à l'affichage précédent

Retour à la liste/catégorie précédente (dossier/catégorie de niveau immédiatement supérieur).

- 1 Appuyez sur **↩/DISP**.

Mise en service ou hors service de l'affichage de démonstration

- 1 Appuyez sur **↩/DISP** de façon prolongée.

Retour à l'affichage ordinaire

Annulation du menu des réglages initiaux

- 1 Appuyez sur **BAND/↵**.

Retour à l'affichage ordinaire à partir de la liste/catégorie

- 1 Appuyez sur **BAND/↵**.

Sélection d'une fonction ou d'une liste

- 1 Tournez **M.C.** ou **LEVER**.
 - Dans ce mode d'emploi, l'expression "Tournez **M.C.**" est utilisée pour décrire l'opération à effectuer pour sélectionner une fonction ou une liste.



Sintoniseur

Opérations de base

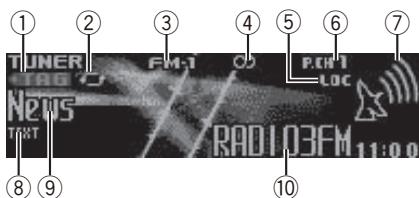

RDS

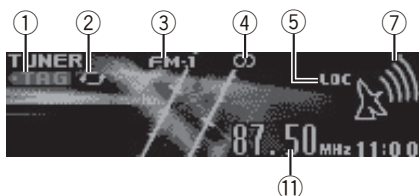

Non RDS ou MW/LW (PO/GO)

- ① Indicateur **TAG**
- ② Indicateur de transfert d'étiquettes
- ③ Indicateur de gamme
- ④ Indicateur \odot (stéréo)
- ⑤ Indicateur **LOC**
Apparaît lorsque l'accord automatique sur une station locale est en service.
- ⑥ Indicateur de numéro de présélection
- ⑦ Indicateur de niveau du signal
- ⑧ Indicateur **TEXT**
Indique quand un message écrit diffusé par radio est reçu.
- ⑨ Indicateur d'étiquette **PTY**
- ⑩ Nom du service de programme
- ⑪ Indicateur de fréquence

Sélection d'une gamme

- ① Appuyez sur **BAND/** jusqu'à ce que la gamme désirée (**FM-1**, **FM-2**, **FM-3** en FM ou **MW/LW** (PO/GO)) s'affiche.

Accord manuel (pas à pas)

- ① Tournez **LEVER**.

Recherche

- ① Tournez et maintenez **LEVER**.
 - Lorsque vous tournez en maintenant l'appui sur **LEVER**, vous pouvez sauter des stations. L'accord automatique démarre dès que vous relâchez **LEVER**.

Utilisation de la recherche PI

Si le sintoniseur ne parvient pas à trouver une station adéquate, ou si l'état de la réception se détériore, l'appareil recherche automatiquement une autre station avec le même programme. Pendant la recherche, **PI seek** s'affiche et le son est coupé.

Recherche automatique PI d'une station dont la fréquence est en mémoire

Si les fréquences mises en mémoire ne sont pas utilisables, le sintoniseur peut être réglé pour procéder à une recherche PI pendant le rappel d'une station dont la fréquence est en mémoire.

- Par défaut, la recherche automatique PI n'est pas en service. Reportez-vous à la page 23, **Auto PI** (recherche automatique PI).

Enregistrement et rappel des stations pour chaque gamme

1 Appuyez sur \mathcal{Q} (liste).

L'écran de présélection s'affiche.

2 Utilisez M.C. pour enregistrer la fréquence sélectionnée.

Tournez pour changer le numéro de présélection. Appuyez de façon prolongée pour enregistrer.

3 Utilisez M.C. pour choisir la station désirée.

Tournez pour changer de station. Appuyez pour sélectionner.

- Toutes les stations stockées pour des bandes FM peuvent être rappelées à partir de chaque bande FM.
- Vous pouvez accorder manuellement le canal vers le haut ou le bas en appuyant sur \uparrow ou \downarrow .
- Appuyez sur **BAND/** ou \mathcal{Q} (liste) pour revenir à l'affichage ordinaire.

Utilisation de l'appareil

Changement de l'affichage RDS

RDS (radio data system) contient des informations numériques qui facilitent la recherche des stations de radio.

● Appuyez sur **↔/DISP.**

Informations PTY et fréquence ou nom du service de programme—titre de la plage musicale et nom de l'interprète

- Les informations PTY et la fréquence s'affichent pendant huit secondes.

Liste des codes PTY

News&Inf
News (Bulletin d'informations), Affairs (Actualités), Info (Informations), Sport (Sports), Weather (Météo), Finance (Finance)
Popular
Pop Mus (Musique populaire), Rock Mus (Rock), Easy Mus (Musique légère), Oth Mus (Autre musique), Jazz (Jazz), Country (Country), Nat Mus (Musique nationale), Oldies (Musique du bon vieux temps), Folk mus (Folk)
Classics
L. Class (Musique classique légère), Classic (Musique classique)
Others
Educate (Éducation), Drama (Drame), Culture (Culture), Science (Science), Varied (Programmes variés), Children (Émissions destinées aux enfants), Social (Sujets de société), Religion (Religion), Phone In (Programmes à ligne ouverte), Touring (Voyages), Leisure (Loisirs), Document (Documentaires)

Utilisation de l'étiquetage iTunes

Cette fonction peut être utilisée avec les modèles d'iPod suivants.

- iPod touch 4ème génération
- iPod touch 3ème génération
- iPod touch 2ème génération
- iPod touch 1ère génération
- iPod classic 160 Go
- iPod classic 120 Go
- iPod classic
- iPod nano 6ème génération

- iPod nano 5ème génération
- iPod nano 4ème génération
- iPod nano 3ème génération
- iPhone 4
- iPhone 3GS
- iPhone 3G
- iPhone

Cependant, les informations d'étiquette peuvent être enregistrées dans cet appareil même lorsque d'autres modèles d'iPod sont utilisés. Les informations sur la plage musicale (étiquette) peuvent être enregistrées sur votre iPod à partir de la station d'émission. Les plages musicales se présenteront sous forme de liste de lecture appelée "Liste de lecture étiquetée" dans iTunes lors de la synchronisation suivante de votre iPod. Vous pouvez ensuite directement acheter des plages musicales auprès du magasin iTunes Store.

- Les plages musicales étiquetées et la plage musicale que vous pouvez acheter auprès du magasin iTunes Store peuvent différer. N'oubliez pas de valider la plage musicale avant de procéder à son achat.

Enregistrement des informations d'étiquette sur cet appareil



- 1 Réglez la station de diffusion.
- 2 Appuyez de manière prolongée sur **M.C.** si **TAG** est affiché à l'écran lorsqu'une plage musicale qui vous intéresse est diffusée.
 - Quand vous enregistrez les données d'étiquette sur cet appareil, **TAG** clignote.

Enregistrement des informations étiquetées sur votre iPod

- 1 Connectez l'iPod à cet appareil et transférez les informations d'étiquette de cet appareil vers l'iPod.



Réception d'un message écrit diffusé par radio

Affichage d'un message écrit diffusé par radio
Vous pouvez afficher le message écrit tout juste reçu ou les trois derniers messages écrits diffusés par radio.

- 1 Appuyez de façon prolongée sur  (liste) pour afficher le message écrit diffusé par radio.
 - Vous pouvez désactiver l'affichage du message écrit diffusé par radio en appuyant sur **DISP. SRC/OFF** ou **BAND/**.
 - L'indication **NO TEXT** s'affiche en l'absence de réception d'un message écrit diffusé par la radio.
- 2 Tournez **LEVER** vers la gauche ou vers la droite pour afficher l'un des trois derniers messages écrits diffusés par radio.
- 3 Appuyez sur  ou  pour faire défiler.

Mise en mémoire et rappel d'un message écrit diffusé par radio

Vous pouvez utiliser les touches **RT Memo 1** à **RT Memo 6** pour mettre en mémoire jusqu'à six messages écrits diffusés par radio.

- 1 Affichez le message écrit diffusé par radio que vous désirez mettre en mémoire.
- 2 Appuyez sur  (liste).
L'écran de présélection s'affiche.
- 3 Utilisez **LEVER** pour sauvegarder le message écrit diffusé par radio sélectionné.
Tournez pour changer le numéro de présélection.
Appuyez de façon prolongée sur **M.C.** pour enregistrer.
- 4 Utilisez **LEVER** pour sélectionner le message écrit diffusé par radio désiré.
Tournez pour changer le message écrit diffusé par radio. Appuyez sur **M.C.** pour sélectionner.
 - Appuyez sur **BAND/** ou  (liste) pour revenir à l'affichage ordinaire.

- Le syntoniseur sauvegarde automatiquement les trois derniers messages écrits diffusés par radio reçus, le plus ancien de ces messages étant effacé dès qu'un nouveau message est reçu.

Réglages des fonctions

1 Appuyez sur M.C. pour afficher le menu principal.

2 Tournez M.C. pour changer l'option de menu et appuyez pour sélectionner FUNCTION.

3 Tournez M.C. pour sélectionner la fonction.

Après avoir sélectionné la fonction, effectuez les procédures de paramétrage suivantes.

- Si la gamme MW/LW (PO/GO) est sélectionnée, seuls **BSM**, **Local** et **Tuning Mode** sont disponibles.

BSM (mémoire des meilleures stations)

La fonction BSM (mémoire des meilleures stations) mémorise automatiquement les six stations les plus fortes dans l'ordre de la force du signal.

- 1 Appuyez sur **M.C.** pour mettre la fonction BSM en service.
Pour annuler, appuyez de nouveau sur **M.C.**

Regional (stations régionales)

Lorsque la fonction **Alternative FREQ** est utilisée, la fonction de recherche des stations régionales limite la sélection aux stations qui diffusent des programmes régionaux.

- 1 Appuyez sur **M.C.** pour mettre la fonction de recherche des stations régionales en service ou hors service.

Local (accord automatique sur une station locale)

L'accord automatique sur une station locale ne s'intéresse qu'aux stations de radio dont le signal reçu est suffisamment puissant pour garantir une réception de bonne qualité.

- 1 Appuyez sur **M.C.** pour mettre l'accord automatique sur une station locale en service.
 - Pour annuler, appuyez de nouveau sur **M.C.**
- 2 Tournez **LEVER** vers la gauche ou vers la droite pour choisir le réglage désiré.

FM : **Level 1—Level 2—Level 3—Level 4**
MW/LW (PO/GO) : **Level 1—Level 2**

La valeur la plus élevée permet la réception des seules stations très puissantes ; les autres valeurs autorisent la réception de stations moins puissantes.

PTY search (sélection du type de programme)

Utilisation de l'appareil

Vous pouvez rechercher une station à l'aide de son code PTY (type de programme).

- ① Tournez **LEVER** vers la gauche ou vers la droite pour choisir le réglage désiré.
News&Inf—Popular—Classics—Others
- ② Appuyez sur **M.C.** pour lancer la recherche. Cet appareil recherche une station qui diffuse ce type de programme. Quand une station est trouvée, son nom de service de programme est affiché.
La liste des types d'émissions (code d'identification du type de programme) est présentée dans la section suivante. Reportez-vous à la page 9, *Liste des codes PTY*.
Appuyez à nouveau sur **M.C.** pour abandonner la recherche.
Le type de l'émission captée peut différer de celui indiqué par le code PTY transmis.
Si aucune station ne diffuse d'émission du type choisi, l'indication **Not found** s'affiche pendant environ deux secondes puis le syntoniseur s'accorde sur la fréquence d'origine.

Traffic Announce (attente de bulletins d'informations routières)

- ① Appuyez sur **M.C.** pour mettre en service ou hors service l'attente d'un bulletin d'informations routières.

Alternative FREQ (recherche des autres fréquences possibles)

Quand le syntoniseur n'obtient pas une bonne réception, l'appareil recherche automatiquement une autre station sur le même réseau.

- ① Appuyez sur **M.C.** pour activer et désactiver la recherche des autres fréquences possibles.

News interrupt (interruption pour réception d'un bulletin d'informations)

- ① Appuyez sur **M.C.** pour mettre la fonction NEWS (bulletin d'informations) en service ou hors service.

Tuning Mode (réglage de l'accord avec le bouton LEVER)

Vous pouvez assigner une fonction au bouton **LEVER** de l'appareil.

Sélectionnez **Manual** (accord manuel) pour effectuer un accord de fréquence manuellement ou sélectionnez **Preset** (canaux présélectionnés) pour changer de canal présélectionné.

- ① Appuyez sur **M.C.** pour sélectionner **Manual** ou **Preset**.



CD/CD-R/CD-RW et périphériques de stockage externes (USB, SD)

Opérations de base

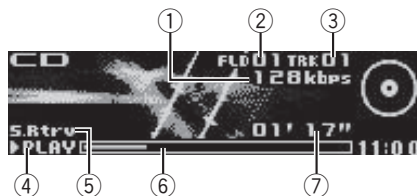

- ① Indicateur de fréquence d'échantillonnage/débit binaire
Indique le débit binaire ou la fréquence d'échantillonnage de la plage (du fichier) en cours de lecture lors de la lecture d'audio compressé.
 - Lors de la lecture de fichiers AAC enregistrés en VBR (débit binaire variable), la valeur du débit binaire moyen est affichée. Toutefois, il est possible que selon le logiciel utilisé pour décoder les fichiers AAC, **VBR** s'affiche.
- ② Indicateur du numéro de dossier
Indique le numéro du dossier en cours de lecture lors de la lecture d'audio compressé.
- ③ Indicateur du numéro de plage
- ④ Indicateur **PLAY/PAUSE**
- ⑤ Indicateur **S.Rtrv**
Apparaît lorsque la fonction Sound Retriever est en service.
- ⑥ Temps écoulé de la plage musicale (barre d'avancement)
- ⑦ Indicateur du temps de lecture

Lecture d'un CD/CD-R/CD-RW

- ① Introduisez un disque, l'étiquette vers le haut, dans le logement de chargement des disques.

Éjection d'un CD/CD-R/CD-RW

- ① Appuyez sur ▲ (éjection).

Lecture de plages musicales sur un périphérique de stockage USB

- ① Utilisez un câble USB Pioneer pour connecter le périphérique de stockage USB à l'appareil.
 - Branchez le périphérique de stockage USB en utilisant le câble USB.

Utilisation de l'appareil

Arrêt de la lecture de fichiers sur un périphérique de stockage USB

- Vous pouvez débrancher le périphérique de stockage USB à tout moment.



Lecture de plages musicales sur une carte mémoire SD

- Retirez la face avant.
- Insérez une carte mémoire SD dans le logement prévu à cet effet.
Insérez-la en orientant la surface de contact vers le bas et en appuyant sur la carte jusqu'à ce qu'un dé clic soit émis et que la carte soit verrouillée en place.
- Remontez la face avant.
- Appuyez sur **SRC/OFF** pour choisir **SD** comme source.
La lecture commence.

Arrêt de la lecture de fichiers sur une carte mémoire SD

- Retirez la face avant.
- Appuyez sur la carte mémoire SD jusqu'à ce qu'un dé clic soit émis.
La carte mémoire SD est éjectée.
- Retirez la carte mémoire SD.
- Remontez la face avant.

Sélection d'un dossier

- Appuyez sur  ou .

Sélection d'une plage

- Tournez **LEVER**.

Avance ou retour rapide

- Tournez en maintenant l'appui sur **LEVER** vers la droite ou vers la gauche.

Retour au dossier racine

- Appuyez sur **BAND/◀** de façon prolongée.

Commutation entre les modes audio compressé et CD-DA

- Appuyez sur **BAND/▶**.

Changement de périphérique de mémoire de lecture
Vous pouvez basculer entre les périphériques de mémoire sur les périphériques de stockage USB ayant plus d'un périphérique de mémoire compatible avec la norme Mass Storage Class pour effectuer la lecture.

- Appuyez sur **BAND/▶**.
 - Vous pouvez basculer entre 32 différents périphériques de mémoire maximum.

- Débranchez les périphériques de stockage USB de l'appareil lorsque vous ne l'utilisez pas.

Affichage des informations textuelles

Sélection des informations textuelles désirées

- Appuyez sur **DISP**.

Remarques

- Selon la version de iTunes utilisée pour enregistrer les fichiers MP3 sur un disque ou les types de fichiers média, des informations textuelles incompatibles enregistrées dans le fichier audio peuvent ne pas s'afficher correctement.
- Les informations textuelles pouvant être modifiées dépendent du média.

Sélection et lecture des fichiers/plages à partir de la liste des noms

1 Appuyez sur  (liste) pour passer en mode liste des noms de fichiers/plages.

2 Utilisez LEVER et M.C. simultanément pour sélectionner le nom de fichier (ou nom de dossier) désiré.

Modification du nom de fichier ou de dossier

- Tournez **LEVER**.

Lecture

- Lorsqu'un fichier ou une plage est sélectionné(e), appuyez sur **M.C.**

Affichage d'une liste des fichiers (ou des dossiers) dans le dossier sélectionné

- Quand un dossier est sélectionné, appuyez sur **M.C.**

Lecture d'une plage musicale dans le dossier sélectionné

- Quand un dossier est sélectionné, appuyez sur **M.C.** de façon prolongée.

Remarques

- Lors de la lecture d'un disque d'audio compressé, aucun son n'est émis pendant l'avance ou le retour rapide.

Réglages des fonctions

1 Appuyez sur M.C. pour afficher le menu principal.

Utilisation de l'appareil

2 Tournez M.C. pour changer l'option de menu et appuyez pour sélectionner FUNCTION.

3 Tournez M.C. pour sélectionner la fonction.

Après avoir sélectionné la fonction, effectuez les procédures de paramétrage suivantes.

Play mode (répétition de la lecture)

1 Appuyez sur **M.C.** pour sélectionner une étendue de répétition de lecture.

CD/CD-R/CD-RW

- **Disc repeat** – Répétition de toutes les plages
- **Track repeat** – Répétition de la plage en cours de lecture
- **Folder repeat** – Répétition du dossier en cours de lecture

Périphérique de stockage externe (USB, SD)

- **All repeat** – Répétition de tous les fichiers
- **Track repeat** – Répétition du fichier en cours de lecture
- **Folder repeat** – Répétition du dossier en cours de lecture

Random mode (lecture aléatoire)

1 Appuyez sur **M.C.** pour mettre en service ou hors service la lecture aléatoire.

Pause (pause)

1 Appuyez sur **M.C.** pour mettre en pause ou reprendre la lecture.

Sound Retriever (sound retriever)

Améliore automatiquement l'audio compressé et restaure un son riche.

1 Appuyez sur **M.C.** pour choisir le mode désiré.

1—2—OFF (hors service)

OFF (hors service)—**1—2 (MIXTRAX)**

1 est efficace pour les faibles taux de compression et **2** est efficace pour les taux de compression élevés.



iPod

Opérations de base

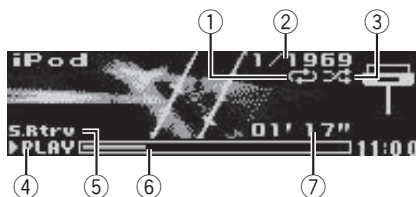

1 Indicateur de répétition

2 Indicateur du numéro de plage musicale

3 Indicateur de lecture aléatoire (shuffle)

4 Indicateur **PLAY/PAUSE**

5 Indicateur **S.Rtrv**

Apparaît lorsque la fonction Sound Retriever est en service.

6 Temps écoulé de la plage musicale (barre d'avancement)

7 Indicateur du temps de lecture

Lecture de plages musicales sur un iPod

1 Connecter un iPod au câble USB à l'aide d'un connecteur Dock iPod.



Sélection d'une plage (chapitre)

1 Tournez **LEVER**.

Avance ou retour rapide

1 Tournez en maintenant l'appui sur **LEVER** vers la droite ou vers la gauche.

Sélection d'un album

1 Appuyez sur  ou .

Remarques

- L'iPod ne peut pas être mis en service ou hors service lorsque le mode de commande est réglé sur **AUDIO**.
- Débranchez les écouteurs de l'iPod avant de le connecter à cet appareil.
- L'iPod sera mis hors service environ deux minutes après que le contact d'allumage est mis en position OFF (coupé).

Affichage des informations textuelles

Sélection des informations textuelles désirées

1 Appuyez sur **DISP**

Recherche d'une plage musicale

1 Appuyez sur **Q** (liste) pour passer au menu principal de la recherche par liste.

2 Utilisez **M.C.** pour sélectionner une catégorie/plage musicale.

Modification du nom d'une plage musicale/catégorie

1 Tournez **M.C.**

Playlists (listes de lecture)—**Artists** (interprètes)

—**Albums** (albums)—**Songs** (plages musicales)

—**Podcasts** (podcasts)—**Genres** (genres)—

Composers (compositeurs)—**Audiobooks** (livres audio)

Lecture

1 Quand une plage musicale est sélectionnée, appuyez sur **M.C.**

Affichage d'une liste des plages musicales dans la catégorie sélectionnée

1 Quand une catégorie est sélectionnée, appuyez sur **M.C.**

Lecture d'une plage musicale dans la catégorie sélectionnée

1 Quand une catégorie est sélectionnée, appuyez sur **M.C.** de façon prolongée.

Recherche par ordre alphabétique dans la liste

1 Lorsque la liste de la catégorie sélectionnée s'affiche, appuyez sur **Q** pour activer le mode de recherche par ordre alphabétique.

2 Tournez **M.C.** pour sélectionner une lettre.

3 Appuyez sur **M.C.** pour afficher la liste alphabétique.

Remarques

- Vous pouvez lire les listes de lecture créées à l'aide de l'application PC (MusicSphere). L'application sera disponible sur notre site web.
- Les listes de lecture créées à l'aide de l'application PC (MusicSphere) sont affichées sous forme abrégée.

Lecture de plages musicales liées à la plage musicale en cours de lecture

Vous pouvez lire des plages musicales dans les listes suivantes.

- Liste d'albums de l'interprète en cours de lecture
- Liste de plages musicales de l'album en cours de lecture
- Liste d'albums du genre en cours de lecture

1 Appuyez de façon prolongée sur **M.C.** pour activer le mode de lecture en liaison.

2 Tournez **M.C.** pour changer le mode, appuyez pour sélectionner.

- **Artist** – Lit un album de l'interprète en cours de lecture.
- **Album** – Lit une plage musicale de l'album en cours de lecture.
- **Genre** – Lit un album du genre en cours de lecture.

La plage musicale/l'album sélectionné sera lu après la lecture de la plage musicale en cours.

Remarques

- La plage musicale/l'album sélectionné peut être annulé si vous utilisez d'autres fonctions que la fonction de recherche de liaison (retour rapide et avance rapide, par exemple).
- En fonction de la plage musicale sélectionnée pour la lecture, la fin de la plage en cours de lecture et le début de la plage musicale/de l'album sélectionné peuvent être tronqués.

Utilisation de la fonction iPod de cet appareil à partir de votre iPod

Vous pouvez écouter l'audio des applications de votre iPod depuis les haut-parleurs de votre véhicule lorsque **APP** est sélectionné.

Cette fonction n'est pas compatible avec les modèles d'iPod suivants.

— iPod avec vidéo

— iPod nano 1ère génération

Le mode APP est compatible avec les modèles d'iPod suivants.

- iPod touch 4ème génération (version logicielle 4.1 ou ultérieure)

Utilisation de l'appareil

- iPod touch 3ème génération (version logicielle 3.0 ou ultérieure)
 - iPod touch 2ème génération (version logicielle 3.0 ou ultérieure)
 - iPod touch 1ère génération (version logicielle 3.0 ou ultérieure)
 - iPod nano 6ème génération (version logicielle 1.0 ou ultérieure)
 - iPod nano 5ème génération (version logicielle 1.0.2 ou ultérieure)
 - iPhone 4 (version logicielle 4.1 ou ultérieure)
 - iPhone 3GS (version logicielle 3.0 ou ultérieure)
 - iPhone 3G (version logicielle 3.0 ou ultérieure)
 - iPhone (version logicielle 3.0 ou ultérieure)
- 1 Appuyez sur **BAND/** pour changer le mode de commande.
- **iPod** – La fonction iPod de cet appareil peut être utilisée à partir de l'iPod connecté.
 - **APP** – Lecture de l'audio des applications de votre iPod.
 - **AUDIO** – La fonction iPod de cet appareil peut être utilisée à partir de cet appareil.

Réglages des fonctions

1 Appuyez sur M.C. pour afficher le menu principal.

2 Tournez M.C. pour changer l'option de menu et appuyez pour sélectionner FUNCTION.

3 Tournez M.C. pour sélectionner la fonction.

Après avoir sélectionné la fonction, effectuez les procédures de paramétrage suivantes.

Play mode (répétition de la lecture)

- 1 Appuyez sur **M.C.** pour sélectionner une étendue de répétition de lecture.
- **Repeat One** – Répétition de la plage musicale en cours de lecture
 - **Repeat All** – Répétition de toutes les plages musicales de la liste sélectionnée

Shuffle mode (lecture aléatoire)

- 1 Appuyez sur **M.C.** pour choisir votre réglage favori.
- **Shuffle Songs** – Lecture des plages musicales dans un ordre aléatoire à l'intérieur de la liste sélectionnée.
 - **Shuffle Albums** – Lecture dans l'ordre de plages musicales à partir d'un album sélectionné au hasard.
 - **Shuffle OFF** – Annulation de la lecture aléatoire.

Shuffle all (lecture aléatoire de toutes les plages)

- 1 Appuyez sur **M.C.** pour mettre en service la lecture aléatoire de toutes les plages. Pour mettre hors service, mettez **Shuffle mode** hors service dans le menu **FUNCTION**.

Link play (lecture en liaison)

- 1 Appuyez sur **M.C.** pour afficher le mode de paramétrage.
- 2 Tournez **M.C.** pour changer le mode, appuyez pour sélectionner.
- Pour des détails sur les réglages, reportez-vous à la page précédente, *Lecture de plages musicales liées à la plage musicale en cours de lecture.*

Pause (pause)

- 1 Appuyez sur **M.C.** pour mettre en pause ou reprendre la lecture.

Audiobooks (vitesse du livre audio)

- 1 Appuyez sur **M.C.** pour choisir votre réglage favori.
- **Faster** – Lecture plus rapide que la vitesse normale
 - **Normal** – Lecture à la vitesse normale
 - **Slower** – Lecture plus lente que la vitesse normale

Sound Retriever (sound retriever)

- 1 Appuyez sur **M.C.** pour choisir le mode désiré. **1—2—OFF** (hors service) **OFF** (hors service)—**1—2 (MIXTRAX)** **1** est efficace pour les faibles taux de compression et **2** est efficace pour les taux de compression élevés.

Remarques

- Régler le mode de commande sur **iPod** met en pause la lecture d'une plage musicale. Utilisez l'iPod pour reprendre la lecture.

- Les fonctions suivantes sont toujours accessibles à partir de l'appareil même si le mode de commande est réglé sur **iPod/APP**.
 - Pause
 - Avance/retour rapide
 - Avance/retour d'une plage
- Lorsque le mode de commande est réglé sur **iPod/APP**, uniquement **Pause** ou **Sound Retriever** est disponible.
- La fonction de recherche ne peut pas être utilisée à partir de cet appareil. ■

Réglages sonores

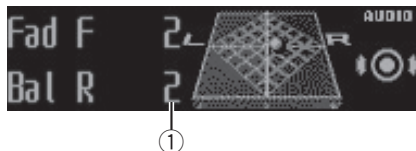

- ① Affichage des réglages sonores
Indique l'état des réglages sonores.

1 Appuyez sur M.C. pour afficher le menu principal.

2 Tournez M.C. pour changer l'option de menu et appuyez pour sélectionner AUDIO.

3 Tournez M.C. pour sélectionner la fonction audio.

Après avoir sélectionné la fonction audio, effectuez les procédures de paramétrage suivantes.

Fader/Balance (réglage de l'équilibre avant-arrière/droite-gauche)

- ① Appuyez sur **M.C.** pour afficher le mode de paramétrage.
- ② Appuyez sur **M.C.** pour basculer entre l'équilibre avant-arrière/droite-gauche.
- ③ Tournez **M.C.** pour régler l'équilibre sonore entre les haut-parleurs avant et arrière.
 - Vous ne pouvez pas régler la balance des haut-parleurs avant/arrière lorsque le réglage de la sortie arrière est défini sur **Rear SP:S/W**. Reportez-vous à la page 23, **S/W control** (réglage de la sortie arrière et du haut-parleur d'extrêmes graves).
- ④ Tournez **M.C.** pour régler l'équilibre sonore entre les haut-parleurs gauche/droite.

Preset EQ (rappel de l'égaliseur)

- ① Appuyez sur **M.C.** pour afficher le mode de paramétrage.
- ② Tournez **M.C.** pour sélectionner une courbe d'égalisation.

Powerful—Natural—Vocal—Custom1—Custom2—Flat—Super bass

G.EQ (réglage de l'égaliseur)

Utilisation de l'appareil

Vous pouvez ajuster comme vous le désirez la courbe d'égalisation actuellement sélectionnée. Les réglages de la courbe d'égalisation ajustée sont mémorisés dans **Custom1** ou **Custom2**.

- Une courbe **Custom1** distincte peut être créée pour chaque source. Si vous effectuez des réglages quand une courbe d'égalisation autre que **Custom2** est sélectionnée, les paramètres de la courbe d'égalisation seront enregistrés dans **Custom1**.
- Il est possible de créer une courbe **Custom2** commune à toutes les sources. Si vous effectuez des ajustements quand la courbe **Custom2** est sélectionnée, la courbe **Custom2** est mise à jour.

- 1 Rappelez la courbe d'égalisation que vous voulez régler.
- 2 Appuyez sur **M.C.** pour afficher le mode de paramétrage.
- 3 Appuyez sur **M.C.** pour basculer entre bande de l'égaliseur et niveau de la bande.
- 4 Tournez **M.C.** pour choisir la bande de l'égaliseur à régler.

100Hz—315Hz—1.25kHz—3.15kHz—8kHz

Tournez **M.C.** pour régler la courbe d'égalisation. Les valeurs **+6** à **-6** s'affichent tandis que la courbe d'égalisation augmente ou diminue.

Loudness (correction physiologique)

La correction physiologique a pour objet d'accroître les hautes et les basses fréquences à bas niveaux d'écoute.

- 1 Appuyez sur **M.C.** pour afficher le mode de paramétrage.
- 2 Appuyez sur **M.C.** pour mettre en service, ou hors service, la correction physiologique.
- 3 Tournez **M.C.** pour choisir le réglage désiré.

Low (bas)—**Mid** (moyen)—**High** (élevé)

Subwoofer1 (réglage en service/hors service du haut-parleur d'extrêmes graves)

Cet appareil est équipé d'une sortie haut-parleur d'extrêmes graves qui peut être mise en service ou hors service.

- 1 Appuyez sur **M.C.** pour afficher le mode de paramétrage.
- 2 Appuyez sur **M.C.** pour mettre la sortie haut-parleur d'extrêmes graves en service ou hors service.
- 3 Tournez **M.C.** pour choisir la phase de la sortie haut-parleur d'extrêmes graves.

Tournez **M.C.** vers la gauche pour choisir la phase inverse et **Reverse** apparaît sur l'écran. Tournez **M.C.** vers la droite pour choisir la phase normale et **Normal** apparaît sur l'écran.

Subwoofer2 (réglage du haut-parleur d'extrêmes graves)

La fréquence de coupure et le niveau de sortie peuvent être réglés lorsque la sortie haut-parleur d'extrêmes graves est activée.

Seules les fréquences inférieures à celles de la plage sélectionnée sont produites par le haut-parleur d'extrêmes graves.

- 1 Appuyez sur **M.C.** pour afficher le mode de paramétrage.
- 2 Appuyez sur **M.C.** pour basculer entre la fréquence de coupure et le niveau de sortie du haut-parleur d'extrêmes graves.
- 3 Tournez **M.C.** pour choisir la fréquence de coupure.
50Hz—63Hz—80Hz—100Hz—125Hz
- 4 Tournez **M.C.** pour régler l'amplitude de sortie du haut-parleur d'extrêmes graves.

Le niveau du haut-parleur d'extrêmes graves augmente ou diminue chaque fois que vous tournez **M.C. +6** à **-24** sont les valeurs affichées tandis que le niveau augmente ou diminue.

Bass Booster (accentuation des graves)

- 1 Appuyez sur **M.C.** pour afficher le mode de paramétrage.
- 2 Tournez **M.C.** pour sélectionner le niveau désiré.
0 à **+6** sont les valeurs affichées tandis que le niveau augmente ou diminue.

HPF (réglage du filtre passe-haut)

Quand vous ne voulez pas que les sons graves de la gamme de fréquence de la sortie haut-parleur d'extrêmes graves soient émis par les haut-parleurs avant ou arrière, mettez le filtre passe-haut (HPF) en service. Seules les fréquences supérieures à celles de la plage sélectionnée sont émises par les haut-parleurs avant ou arrière.

- 1 Appuyez sur **M.C.** pour afficher le mode de paramétrage.
- 2 Appuyez sur **M.C.** pour mettre en service ou hors service le filtre passe-haut.
- 3 Tournez **M.C.** pour choisir la fréquence de coupure.
50Hz—63Hz—80Hz—100Hz—125Hz

SLA (réglage du niveau de la source)

La fonction **SLA** (réglage du niveau de la source) permet d'ajuster les niveaux sonores de chaque source afin d'éviter que ne se produisent de fortes variations d'amplitude sonore lorsque vous passez d'une source à l'autre.

- Si FM a été choisie comme source, vous ne pouvez pas afficher la fonction **SLA**.
- Les réglages sont basés sur le niveau du volume FM qui lui, demeure inchangé.
- Le niveau du volume MW/LW (PO/GO) peut également être réglé avec cette fonction.

- 1 Appuyez sur **M.C.** pour afficher le mode de paramétrage.
- 2 Tournez **M.C.** pour régler le volume de la source.
Plage de réglage : **+4** à **-4**



Utilisation de la technologie sans fil Bluetooth

Utilisation du téléphone Bluetooth

Important

- Comme cet appareil est en attente d'une connexion avec votre téléphone cellulaire via la technologie sans fil Bluetooth, son utilisation avec le moteur arrêté peut décharger la batterie.
- Les opérations peuvent différer selon le type de téléphone cellulaire.
- Les opérations avancées qui requièrent votre attention, telles que composer des numéros sur le moniteur, utiliser l'annuaire, etc. sont interdites pendant que vous conduisez. Garez correctement votre voiture lorsque vous utilisez ces opérations avancées.

Réglage pour la téléphonie mains libres

Avant de pouvoir utiliser la fonction téléphonie mains libres, vous devez préparer l'appareil pour une utilisation avec votre téléphone cellulaire.

- 1 Connexion
Utilisez le menu de connexion du téléphone Bluetooth. Reportez-vous à la page suivante, *Utilisation du menu de connexion*.
- 2 Réglages des fonctions
Utilisez le menu des fonctions du téléphone Bluetooth. Reportez-vous à la page 21, *Utilisation du menu du téléphone*.

Opérations de base

Exécution d'un appel

- Reportez-vous à la page 21, *Utilisation du menu du téléphone*.

Réponse à un appel entrant

- 1 Lors de la réception d'un appel, appuyez sur **M.C.**

Fin d'un appel

- 1 Appuyez sur **PHONE**.

Rejet d'un appel entrant

- 1 Lors de la réception d'un appel, appuyez sur **PHONE**.

Réponse à un appel en attente

- 1 Lors de la réception d'un appel, appuyez sur **M.C.**

Commutation entre les appelants en attente

- 1 Appuyez sur **M.C.**

Annulation des appels en attente

- 1 Appuyez sur **PHONE**.

Réglage du volume d'écoute du destinataire

- 1 Tournez **LEVER** pendant que vous parlez au téléphone.
- Quand le mode privé est sélectionné, cette fonction n'est pas disponible.

Mise en ou hors service du mode privé

- 1 Appuyez sur **BAND/** pendant que vous parlez au téléphone.

Changement de l'écran d'informations

- 1 Appuyez sur **DISP** pendant que vous parlez au téléphone.

Remarques

- Si le mode privé est sélectionné sur le téléphone cellulaire, la téléphonie mains libres peut ne pas être disponible.
- La durée estimée de l'appel est affichée (elle peut différer légèrement de la durée réelle de l'appel).

Utilisation de l'appareil

Utilisation du menu de connexion

🔔 Important

- Lorsque vous effectuez cette opération, assurez-vous de garer votre véhicule dans un endroit sûr et de mettre le frein à main.
- Les appareils connectés peuvent ne pas fonctionner correctement si plus d'un appareil Bluetooth est connecté à la fois (par exemple, un téléphone et un lecteur audio sont connectés simultanément).

1 Appuyez de façon prolongée sur PHONE pour afficher le menu de connexion.

- Vous ne pouvez pas effectuer cette étape pendant un appel téléphonique.

2 Tournez M.C. pour sélectionner la fonction.

Après avoir sélectionné la fonction, effectuez les procédures de paramétrage suivantes.

Device list (connexion ou déconnexion d'un périphérique de la liste des périphériques)

- Quand aucun périphérique n'est sélectionné dans la liste des périphériques, la fonction n'est pas disponible.
- 1 Appuyez sur **M.C.** pour afficher le mode de paramétrage.
 - 2 Tournez **M.C.** pour sélectionner le nom de l'appareil que vous voulez connecter/déconnecter.
 - Appuyez de façon prolongée sur **M.C.** pour changer l'adresse de l'appareil Bluetooth et le nom d'appareil.
 - 3 Appuyez sur **M.C.** pour connecter/déconnecter l'appareil sélectionné. Lorsque la connexion est établie, **Connected** s'affiche.

Delete device (suppression d'un périphérique de la liste des périphériques)

- Quand aucun périphérique n'est sélectionné dans la liste des périphériques, la fonction n'est pas disponible.
- 1 Appuyez sur **M.C.** pour afficher le mode de paramétrage.
 - 2 Tournez **M.C.** pour sélectionner le nom de l'appareil que vous voulez supprimer.
 - Appuyez de façon prolongée sur **M.C.** pour changer l'adresse de l'appareil Bluetooth et le nom d'appareil.
 - 3 Appuyez sur **M.C.** pour afficher **Delete YES**.
 - 4 Appuyez sur **M.C.** pour supprimer des informations sur un appareil de la liste des périphériques.
 - Ne coupez pas le moteur pendant l'utilisation de cette fonction.

Add device (connexion d'un nouveau périphérique)

- 1 Appuyez sur **M.C.** pour commencer la recherche.
 - Pour annuler, appuyez sur **M.C.** pendant la recherche.
 - Si l'appareil ne trouve aucun téléphone cellulaire disponible, **Not found** est affiché.
- 2 Tournez **M.C.** pour sélectionner un téléphone de la liste.
 - Appuyez de façon prolongée sur **M.C.** pour changer l'adresse de l'appareil Bluetooth et le nom d'appareil.
- 3 Appuyez sur **M.C.** pour connecter le téléphone sélectionné.
 - Pour terminer la connexion, vérifiez le nom de l'appareil (**Pioneer BT Unit**). Si nécessaire, entrez le code PIN de votre appareil.
 - Par défaut, le code PIN est fixé à **0000**. Vous pouvez changer ce code.
 - Le nombre de 6 chiffres s'affiche sur l'écran de l'appareil. Une fois la connexion établie, ce nombre disparaît.
 - Si vous n'êtes pas en mesure d'achever la connexion à l'aide de cet appareil, utilisez le périphérique pour effectuer la connexion.
 - Si trois appareils sont déjà appairés, **Device Full** s'affiche et il est impossible de réaliser cette opération. Dans ce cas, supprimez d'abord un appareil appairé.

Special device (réglage d'un appareil spécial)

Utilisation de l'appareil

Les périphériques Bluetooth avec lesquels il est difficile d'établir une connexion sont appelés des périphériques spéciaux. Si votre périphérique Bluetooth figure dans la liste des périphériques spéciaux, sélectionnez-le.

- 1 Appuyez sur **M.C.** pour afficher le mode de paramétrage.
 - Si trois appareils sont déjà appairés, **Device Full** s'affiche et il est impossible de réaliser cette opération. Dans ce cas, supprimez d'abord un appareil appairé.
- 2 Tournez **M.C.** pour afficher un appareil spécial. Appuyez pour sélectionner.
- 3 Tournez **M.C.** pour afficher le nom d'appareil, l'adresse Bluetooth et le code PIN.
- 4 Utilisez un périphérique pour le connecter à cet appareil.
 - Pour terminer la connexion, vérifiez le nom de l'appareil (**Pioneer BT Unit**) et entrez le code PIN sur votre appareil.
 - Par défaut, le code PIN est fixé à **0000**. Vous pouvez changer ce code.

Auto connect (connexion automatique à un appareil Bluetooth)

- 1 Appuyez sur **M.C.** pour activer ou désactiver la connexion automatique.

Visibility (réglage de la visibilité de cet appareil)

Pour vérifier la disponibilité de cet appareil à partir d'autres appareils, la visibilité Bluetooth de cet appareil peut être activée.

- 1 Appuyez **M.C.** pour activer ou désactiver la visibilité de cet appareil.
 - Lors du réglage **Special device**, la visibilité Bluetooth de cet appareil est temporairement activée.

Pin code input (saisie du code PIN)

Pour connecter votre périphérique à cet appareil via la technologie sans fil Bluetooth, vous devez entrer un code PIN sur votre périphérique pour vérifier la connexion. Le code par défaut est **0000**, mais vous pouvez le modifier en utilisant cette fonction.

- 1 Appuyez sur **M.C.** pour afficher le mode de paramétrage.
- 2 Tournez **M.C.** pour sélectionner un numéro.
- 3 Appuyez sur **M.C.** pour placer le curseur sur la position suivante.
- 4 Après avoir saisi le code PIN, appuyez de façon prolongée sur **M.C.**
 - Une fois la saisie effectuée, appuyer sur **M.C.** vous ramène à l'écran de saisie du code PIN, et vous pouvez changer le code PIN.

Device INFO (affichage de l'adresse de l'appareil Bluetooth)

- 1 Appuyez sur **M.C.** pour afficher le mode de paramétrage.
- 2 Tournez **M.C.** vers la gauche pour basculer sur l'adresse du périphérique Bluetooth. Tourner **M.C.** vers la droite fait revenir au nom d'appareil.

Audio Bluetooth

Important

- Selon le lecteur audio Bluetooth connecté à cet appareil, les opérations disponibles sont limitées aux deux niveaux suivants :
 - Profil A2DP (Advanced Audio Distribution Profile) : Vous pouvez seulement écouter des plages musicales sur votre lecteur audio.
 - Profil AVRCP (Audio/Video Remote Control Profile) : Vous pouvez écouter, interrompre la lecture, sélectionner des plages musicales, etc.
- Comme il existe un certain nombre de lecteurs audio Bluetooth disponibles sur le marché, les opérations disponibles varient sensiblement. Lorsque vous utilisez votre lecteur avec cet appareil, référez-vous au mode d'emploi livré avec votre lecteur audio Bluetooth ainsi qu'au présent mode d'emploi.
- Les informations sur une plage musicale (durée de lecture écoulée, titre de la plage, index de la plage, etc.) ne peuvent pas être affichées sur cet appareil.
- Le signal provenant de votre téléphone cellulaire pouvant occasionner des interférences, évitez de l'utiliser lorsque vous écoutez des plages musicales sur votre lecteur audio Bluetooth.
- Lorsque vous passez un appel avec le téléphone cellulaire connecté à cet appareil via la technologie sans fil Bluetooth, le son du lecteur audio Bluetooth connecté à cet appareil est coupé.

Utilisation de l'appareil

- Lors de l'utilisation du lecteur audio Bluetooth, vous ne pouvez pas vous connecter automatiquement à un téléphone Bluetooth.
- La lecture continue même si vous basculez de votre lecteur audio Bluetooth vers une autre source pendant l'écoute d'une plage musicale.

Réglage de l'audio Bluetooth

Avant de pouvoir utiliser la fonction audio Bluetooth, vous devez régler l'appareil pour utiliser votre lecteur audio Bluetooth. Ceci implique d'établir une connexion sans fil Bluetooth entre l'appareil et votre lecteur audio Bluetooth et d'appairer votre lecteur audio Bluetooth avec cet appareil.

Opérations de base



- ① Nom de l'appareil
Indique le nom d'appareil du lecteur audio Bluetooth connecté.

Avance ou retour rapide

- ① Tournez en maintenant l'appui sur **LEVER** vers la droite ou vers la gauche.

Sélection d'une plage

- ① Tournez **LEVER**.

Démarrage de la lecture

- ① Appuyez sur **BAND**/⏪.

Réglages des fonctions

1 Appuyez sur M.C. pour afficher le menu principal.

2 Tournez M.C. pour changer l'option de menu et appuyez pour sélectionner FUNCTION.

3 Tournez M.C. pour sélectionner la fonction.

Après avoir sélectionné la fonction, effectuez les procédures de paramétrage suivantes.

Play (lecture)

- ① Appuyez sur **M.C.** pour commencer la lecture.

Stop (arrêt)

- ① Appuyez sur **M.C.** pour arrêter la lecture.

Pause (pause)

- ① Appuyez sur **M.C.** pour activer la pause.

Utilisation du menu du téléphone

🔄 Important

Lorsque vous effectuez cette opération, assurez-vous de garer votre véhicule dans un endroit sûr et de mettre le frein à main.

1 Appuyez sur PHONE pour afficher le menu du téléphone.

2 Tournez M.C. pour sélectionner la fonction.

Après avoir sélectionné la fonction, effectuez les procédures de paramétrage suivantes.

Missed calls (historique des appels manqués)

Dialed calls (historique des appels effectués)

Received calls (historique des appels reçus)

- ① Appuyez sur **M.C.** pour afficher la liste des numéros de téléphone.

- ② Tournez **M.C.** pour sélectionner un nom ou un numéro de téléphone.

- ③ Appuyez sur **M.C.** pour effectuer un appel.
- Pour afficher des détails sur le contact sélectionné, appuyez sur **M.C.** de façon prolongée.

PhoneBook (annuaire)

Utilisation de l'appareil

- L'annuaire de votre téléphone cellulaire sera transféré automatiquement lorsque le téléphone est connecté à cet appareil.
- En fonction du téléphone cellulaire, l'annuaire risque de ne pas être transféré automatiquement. Dans ce cas, utilisez votre téléphone cellulaire pour transférer l'annuaire. La visibilité de cet appareil doit être activée. Reportez-vous à la page 20, **Visibility** (*réglage de la visibilité de cet appareil*).

- 1 Appuyez sur **M.C.** pour afficher **SEARCH** (liste alphabétique).
- 2 Poussez **M.C.** pour sélectionner la première lettre du nom que vous recherchez.
 - Appuyez sur **M.C.** de façon prolongée pour choisir le type des caractères à utiliser.
- 3 Appuyez sur **M.C.** pour afficher une liste de noms enregistrés.
- 4 Tournez **M.C.** pour sélectionner le nom que vous recherchez.
- 5 Appuyez sur **M.C.** pour afficher la liste des numéros de téléphone.
- 6 Tournez **M.C.** pour sélectionner le numéro de téléphone à appeler.
- 7 Appuyez sur **M.C.** pour effectuer un appel.

Phone Function (fonction téléphone)

Vous pouvez régler **Auto answer**, **Ring tone** et **PH.B. Name view** à partir de ce menu. Pour les détails, reportez-vous à cette page, *Fonction et utilisation*.

Fonction et utilisation

1 Affichez Phone Function.

Reportez-vous à cette page, **Phone Function** (*fonction téléphone*).

2 Appuyez sur M.C. pour afficher le menu des fonctions.

3 Tournez M.C. pour sélectionner la fonction.

Après avoir sélectionné la fonction, effectuez les procédures de paramétrage suivantes.

Auto answer (réponse automatique)

- 1 Appuyez sur **M.C.** pour activer ou désactiver la réponse automatique.

Ring tone (sélection de la sonnerie)

- 1 Appuyez sur **M.C.** pour activer ou désactiver la sonnerie.

PH.B.Name view (affichage des noms de l'annuaire)

- 1 Appuyez sur **M.C.** pour basculer entre les listes de noms.



Réglages initiaux

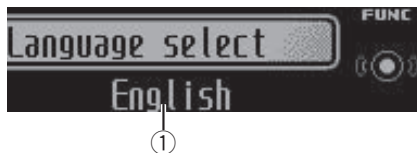

- 1 Afficheur de fonction
 - Indique l'état de la fonction.

1 Maintenez la pression sur SRC/OFF jusqu'à ce que l'appareil soit mis hors tension.

2 Appuyez de façon prolongée sur M.C. jusqu'à ce que le menu des réglages initiaux s'affiche sur l'écran.

3 Tournez M.C. pour sélectionner le réglage initial.

Après avoir sélectionné le réglage initial, effectuez les procédures de paramétrage suivantes.

Language select (multilingue)

Pour votre commodité, cet appareil dispose d'un affichage multilingue. Vous pouvez choisir la langue la mieux adaptée à votre langue maternelle.

- 1 Appuyez sur **M.C.** pour choisir la langue désirée.
Anglais—Français—Italien—Espagnol—Allemand—Néerlandais—Russe

Calendar (réglage de la date)

- 1 Appuyez sur **M.C.** pour sélectionner le segment de l'affichage du calendrier que vous voulez régler.
 Année—Jour—Mois
- 2 Tournez **M.C.** pour définir la date.

Clock (réglage de l'horloge)

Utilisation de l'appareil

- 1 Appuyez sur **M.C.** pour sélectionner le segment de l'affichage de l'horloge que vous voulez régler. Heure—Minute
- 2 Tournez **M.C.** pour régler l'horloge.

EngineTime alert (réglage de l'affichage du temps écoulé)

Ce réglage permet de mesurer la durée écoulée depuis la mise en route de l'appareil et d'afficher cette durée par période spécifiée.

De plus, vous entendrez une alarme.

- 1 Appuyez sur **M.C.** pour choisir votre réglage favori.

OFF—15Minutes—30Minutes

FM step (incrément d'accord FM)

Normalement, le réglage de l'incrément d'accord FM utilisé pour l'accord automatique est 50 kHz. L'incrément d'accord passe automatiquement à 100 kHz lorsque la fonction de recherche des autres fréquences possibles ou d'attente d'un bulletin d'informations routières est en service. Il peut être préférable de régler l'incrément d'accord à 50 kHz quand la fonction de recherche des autres fréquences possibles est en service.

- 1 Appuyez sur **M.C.** pour choisir l'incrément d'accord FM.

50kHz (50 kHz)—**100kHz** (100 kHz)

Auto PI (recherche automatique PI)

L'appareil peut rechercher automatiquement une autre station avec le même type de programme, y compris si l'accord a été obtenu par le rappel d'une fréquence en mémoire.

- 1 Appuyez sur **M.C.** pour mettre en service ou hors service la recherche automatique PI.

USB plug&play (Plug-and-Play)

Ce réglage vous permet de commuter votre source sur **USB/iPod** automatiquement.

- 1 Appuyez sur **M.C.** pour activer ou désactiver la fonction Plug-and-Play.
 - **ON** – Lorsque le périphérique de stockage USB/iPod est connecté, la source est automatiquement commutée sur **USB/iPod**. Si vous déconnectez le périphérique de stockage USB/iPod, la source de cet appareil est mise hors tension.
 - **OFF** – Lorsque le périphérique de stockage USB/iPod est connecté, la source n'est pas automatiquement commutée sur **USB/iPod**. Basculez la source manuellement sur **USB/iPod**.

Warning tone (réglage du signal sonore d'avertissement)

Si vous ne retirez pas la face avant de l'appareil central dans les quatre secondes qui suivent la coupure du contact, un signal sonore d'avertissement retentit. Vous pouvez mettre hors service ce signal sonore d'avertissement.

- 1 Appuyez sur **M.C.** pour mettre le signal sonore d'avertissement en service ou hors service.

AUX (entrée auxiliaire)

Activez ce réglage lorsque vous utilisez un appareil auxiliaire connecté à cet appareil.

- 1 Appuyez sur **M.C.** pour mettre le réglage auxiliaire en service ou hors service.

Dimmer (réglage de l'atténuateur de luminosité)

Pour empêcher que l'écran soit trop lumineux la nuit, sa luminosité est automatiquement atténuée quand les phares de la voiture sont allumés. Vous pouvez mettre l'atténuateur en service ou hors service.

- 1 Appuyez sur **M.C.** pour mettre l'atténuateur de luminosité en service ou hors service.

Contrast (réglage du contraste de l'afficheur)

- 1 Tournez **M.C.** pour régler le niveau de contraste. **0** à **15** sont les valeurs affichées tandis que le niveau augmente ou diminue.

S/W control (réglage de la sortie arrière et du haut-parleur d'extrêmes graves)

Utilisation de l'appareil

La sortie arrière de cet appareil (sortie de connexion des haut-parleurs arrière et sortie arrière RCA) peut être utilisée pour la connexion d'un haut-parleur pleine gamme (**Rear SP:F.Range**) ou d'un haut-parleur d'extrêmes graves (**Rear SP:S/W**). Si vous basculez le réglage de la sortie arrière sur **Rear SP:S/W**, vous pouvez connecter une borne de haut-parleur arrière à un haut-parleur d'extrêmes graves directement, sans utiliser un amplificateur auxiliaire.

- 1 Appuyez sur **M.C.** pour basculer le réglage de la sortie arrière.
 - Quand aucun haut-parleur d'extrêmes graves n'est connecté à la sortie arrière, sélectionnez **Rear SP:F.Range** (haut-parleur pleine gamme).
 - Quand un haut-parleur d'extrêmes graves est connecté à la sortie arrière, choisissez **Rear SP:S/W** (haut-parleur d'extrêmes graves).
- Même si vous modifiez ce réglage, aucun signal ne sera émis aussi longtemps que la sortie vers le haut-parleur d'extrêmes graves n'est pas en service (reportez-vous à la page 17, **Subwoofer1** (réglage en service/hors service du haut-parleur d'extrêmes graves)).
- Si vous modifiez ce réglage, la sortie haut-parleur d'extrêmes graves est repositionnée sur les réglages d'usine dans le menu audio.
- Les sorties de connexion des haut-parleurs arrière et la sortie RCA sont commutées simultanément par ce réglage.

Démonstration (réglage de l'affichage de démonstration)

- 1 Appuyez sur **M.C.** pour mettre l'affichage de démonstration en service ou hors service.

Ever-scroll (réglage du mode de défilement)

Quand la fonction de défilement permanent est réglée sur **ON**, les informations textuelles enregistrées défilent en permanence. Réglez la fonction sur **OFF** si vous préférez que l'information défile une fois seulement.

- 1 Appuyez sur **M.C.** pour mettre la fonction de défilement permanent en service ou hors service.

BT AUDIO (activation audio Bluetooth)

Pour utiliser un lecteur audio Bluetooth, vous devez activer la source **BT Audio**.

- 1 Appuyez sur **M.C.** pour mettre la source **BT Audio** en service ou hors service.

Clear memory (réinitialisation du module technologie sans fil Bluetooth)

Les données du périphérique Bluetooth peuvent être supprimées. Pour protéger vos informations personnelles, nous vous recommandons de supprimer ces données avant de transmettre l'appareil à d'autres personnes. Les réglages suivants seront supprimés.

- entrées d'annuaire sur le téléphone Bluetooth
- numéros de présélection sur le téléphone Bluetooth
- affectation d'enregistrement du téléphone Bluetooth
- historique des appels du téléphone Bluetooth
- informations sur le téléphone Bluetooth connecté
- Code PIN du périphérique Bluetooth

- 1 Appuyez sur **M.C.** pour afficher l'écran de confirmation.

YES s'affiche. L'effacement de la mémoire est maintenant en attente.

Si vous ne voulez pas réinitialiser la mémoire du téléphone, tournez **M.C.** pour afficher **CANCEL** et appuyez dessus pour sélectionner cette fonction.

- 2 Appuyez sur **M.C.** pour effacer la mémoire.

Cleared s'affiche et les réglages sont supprimés.

- Ne coupez pas le moteur pendant l'utilisation de cette fonction.

BT Version info. (affichage de la version Bluetooth)

Vous pouvez afficher les versions du système de cet appareil et du module Bluetooth.

- 1 Appuyez sur **M.C.** pour afficher les informations.
 - Tourner **M.C.** ou **LEVER** fait basculer entre la version du système de cet appareil et celle du module Bluetooth.

S/W UPDATE (mise à jour du logiciel)

Cette fonction est utilisée pour effectuer une mise à jour de cet appareil avec le logiciel le plus récent. Pour plus d'informations sur le logiciel et la mise à jour, consultez notre site Web.

- Ne mettez jamais l'appareil hors service lors de la mise à jour du logiciel.
- 1 Appuyez sur **M.C.** pour afficher le mode de transfert des données. Suivez les instructions à l'écran pour finir la mise à jour du logiciel.



Autres fonctions

Utilisation d'une source AUX

- 1 Insérez la mini prise stéréo dans le jack d'entrée **AUX**.

Utilisation de l'appareil

2 Appuyez sur **SRC/OFF** pour choisir **AUX** comme source.

Remarque

Vous ne pouvez pas sélectionner **AUX** à moins que le réglage auxiliaire soit activé. Pour plus de détails, reportez-vous à la page 23, **AUX** (entrée auxiliaire).

Utilisation des divers affichages divertissants

Vous pouvez profiter des affichages divertissants tout en écoutant chaque source sonore.

Opérations avancées à l'aide de la touche **MIX** (**MIXTRAX**)

La technologie **MIXTRAX** permet d'ajouter une variété d'effets sonores entre les plages musicales afin d'organiser les transitions entre celles-ci. Elle vous permet d'écouter de la musique sans interruption.

Transition entre la plage musicale en cours de lecture et la plage musicale suivante à l'aide d'effets sonores

- 1 Appuyez sur **MIX** pour mettre la fonction **MIXTRAX** en service ou hors service.
- Cette fonction n'est disponible que lorsqu'un fichier sur un périphérique de stockage externe (USB, SD) ou une plage musicale sur un iPod est en cours de lecture.
 - Cette fonction n'est pas disponible lorsque le mode de commande est réglé sur **iPod/APP**.
 - Selon le fichier/la plage musicale, des effets sonores peuvent ne pas être ajoutés.
 - Lorsque la fonction **MIXTRAX** est en service, le réglage **Sound Retriever** est hors service. Reportez-vous à la page 15, **Sound Retriever** (*sound retriever*).

Remarque

MIXTRAX comprend une fonction d'éclairage **MIXTRAX** qui lorsqu'elle est activée change les couleurs d'éclairage en même temps que la plage audio. Si cette fonction constitue une distraction pendant la conduite, remettez le réglage par défaut ("OFF") de l'éclairage **MIXTRAX**.

Changement de l'affichage d'arrière-plan en fonction du type de musique

Cette fonction n'est disponible que lorsque la fonction **MIXTRAX** est en service. Reportez-vous à cette page, *Transition entre la plage musicale en cours de lecture et la plage musicale suivante à l'aide d'effets sonores*.

- 1 Appuyez sur **M.C.** pour afficher le menu principal.
- 2 Tournez **M.C.** pour changer l'option de menu et appuyez pour sélectionner **ENTERTAINMENT**.
- 3 Tournez **M.C.** pour sélectionner la fonction.
- 4 Appuyez sur **M.C.** pour afficher **MIXTRAX**.
- 5 Tournez **M.C.** pour changer d'affichage. **MIXTRAX—OFF**
 - Lorsque **MIXTRAX** est sélectionné, les couleurs d'éclairage sélectionnées dans **Flashing Color** s'affichent.
 - Lorsque **OFF** est sélectionné, la couleur d'éclairage sélectionnée pour **Background** s'affiche.

Mise en service ou hors service de l'indication de l'affichage

- 1 Appuyez sur **M.C.** pour afficher le menu principal.
- 2 Tournez **M.C.** pour changer l'option de menu et appuyez pour sélectionner **ENTERTAINMENT**.
- 3 Tournez **M.C.** pour sélectionner la fonction.
- 4 Appuyez sur **M.C.** pour afficher **Background**.

Utilisation de l'appareil

5 Tournez M.C. pour changer d'affichage.

Visuel d'arrière-plan—genre—image d'arrière-plan 1—image d'arrière-plan 2—image d'arrière-plan 3—image d'arrière-plan 4—affichage simple—écran de cinéma—calendrier

- L'affichage du genre change en fonction du genre de musique.
- L'affichage du genre peut ne pas fonctionner correctement selon l'application utilisée pour encoder les fichiers audio.

Mise en service ou hors service de l'affichage de l'horloge

1 Appuyez sur M.C. pour afficher le menu principal.

2 Tournez M.C. pour changer l'option de menu et appuyez pour sélectionner ENTERTAINMENT.

3 Tournez M.C. pour sélectionner la fonction.

4 Appuyez sur M.C. pour choisir le mode désiré.

Affichage de l'horloge—affichage du temps écoulé—horloge éteinte

Choix de la couleur de l'éclairage

Cet appareil dispose d'un éclairage multicolore. Vous pouvez sélectionner les couleurs souhaitées pour les touches et l'afficheur de cet appareil. Vous pouvez également personnaliser les couleurs que vous voulez utiliser.

Sélection de la couleur d'éclairage à partir de la liste des couleurs d'éclairage

Vous pouvez changer la couleur des touches et de l'écran de cet appareil en fonction du type de musique.

- Cette fonction n'est disponible que lorsque la fonction MIXTRAX est en service. Reportez-vous à la page précédente, *Transition entre la plage musicale en cours de lecture*

et la plage musicale suivante à l'aide d'effets sonores.

1 Appuyez sur M.C. pour afficher le menu principal.

2 Tournez M.C. pour changer l'option de menu et appuyez pour sélectionner ILLUMI.

3 Tournez M.C. pour afficher Flashing Color, puis appuyez pour sélectionner.

4 Tournez M.C. pour choisir la couleur d'éclairage.

Vous pouvez sélectionner une option dans la liste suivante.

- Changement de la couleur en fonction du type de musique (Vous pouvez choisir parmi **Color 1** à **Color 6** et **Random**.)
- Changement de la couleur en fonction du niveau des sons graves lus (Vous pouvez choisir parmi **Color 1** à **Color 6** et **Random**.)
- **OFF** (aucun changement)

Sélection de la couleur des touches à partir de la liste des couleurs d'éclairage

Vous pouvez sélectionner les couleurs souhaitées pour les touches de cet appareil.

1 Appuyez sur M.C. pour afficher le menu principal.

2 Tournez M.C. pour changer l'option de menu et appuyez pour sélectionner ILLUMI.

3 Tournez M.C. pour afficher Key, puis appuyez pour sélectionner.

4 Tournez M.C. pour choisir la couleur d'éclairage.

Vous pouvez sélectionner une option dans la liste suivante.

- **27** couleurs présélectionnées (**WHITE** à **ROSE**)

Utilisation de l'appareil

- **SCAN** (parcourir les différentes couleurs)
- 3 catégories de couleurs (**WARM**, **AMBIENT**, **CALM**)
- **CUSTOM** (couleur d'éclairage personnalisée)

Remarques

- Quand **SCAN** est sélectionné, le système fait défiler automatiquement les **27** couleurs présélectionnées.
- Quand **WARM** est sélectionné, le système fait défiler automatiquement les couleurs chaudes.
- Quand **AMBIENT** est sélectionné, le système fait défiler automatiquement les couleurs ambiantes.
- Quand **CALM** est sélectionné, le système fait défiler automatiquement les couleurs calmes.
- Quand **CUSTOM** est sélectionné, la couleur personnalisée enregistrée est sélectionnée.

Sélection de la couleur de l'afficheur à partir de la liste des couleurs d'éclairage

Vous pouvez sélectionner les couleurs souhaitées pour l'afficheur de cet appareil.

1 Appuyez sur M.C. pour afficher le menu principal.

2 Tournez M.C. pour changer l'option de menu et appuyez pour sélectionner ILLUMI.

3 Tournez M.C. pour basculer vers Display, puis appuyez pour sélectionner.

4 Tournez M.C. pour choisir la couleur d'éclairage.

Vous pouvez sélectionner une option dans la liste suivante.

- **27** couleurs présélectionnées (**WHITE** à **ROSE**)
- **SCAN** (parcourir les différentes couleurs)
- 3 catégories de couleurs (**WARM**, **AMBIENT**, **CALM**)
- **CUSTOM** (couleur d'éclairage personnalisée)

Remarque

Pour des détails sur les couleurs de la liste, reportez-vous à la page précédente, *Sélection de la couleur des touches à partir de la liste des couleurs d'éclairage.*

Sélection de la couleur des touches et de l'afficheur à partir de la liste des couleurs d'éclairage

Vous pouvez sélectionner les couleurs souhaitées pour les touches et l'afficheur de cet appareil.

1 Appuyez sur M.C. pour afficher le menu principal.

2 Tournez M.C. pour changer l'option de menu et appuyez pour sélectionner ILLUMI.

3 Tournez M.C. pour afficher Key & Display, puis appuyez pour sélectionner.

4 Tournez M.C. pour choisir la couleur d'éclairage.

Vous pouvez sélectionner une option dans la liste suivante.

- **27** couleurs présélectionnées (**WHITE** à **ROSE**)
- **SCAN** (parcourir les différentes couleurs)
- 3 catégories de couleurs (**WARM**, **AMBIENT**, **CALM**)

Remarques

- Vous ne pouvez pas sélectionner **CUSTOM** dans cette fonction.
- Une fois que vous avez sélectionné une couleur dans cette fonction, les couleurs des touches et de l'afficheur de l'appareil passent automatiquement à la couleur que vous avez sélectionnée.
- Pour des détails sur les couleurs de la liste, reportez-vous à la page précédente, *Sélection de la couleur des touches à partir de la liste des couleurs d'éclairage.*

Personnalisation de la couleur d'éclairage

1 Appuyez sur M.C. pour afficher le menu principal.

2 Tournez M.C. pour changer l'option de menu et appuyez pour sélectionner ILLUMI.

3 Tournez M.C. pour afficher Key ou Display. Appuyez pour sélectionner.

4 Appuyez sur M.C. jusqu'à ce que le réglage de la couleur d'éclairage personnalisée apparaisse sur l'afficheur.

5 Appuyez sur M.C. pour sélectionner la couleur primaire.

R (rouge)—G (vert)—B (bleu)

6 Tournez M.C. pour régler le niveau de la luminosité.

Plage de réglage: 0 à 60

- Vous ne pouvez pas sélectionner un niveau en dessous de 20 pour les trois couleurs R (rouge), G (vert) et B (bleu) en même temps.
- Vous pouvez aussi effectuer la même opération sur d'autres couleurs.

Remarques

- Vous ne pouvez pas créer de couleur d'éclairage personnalisée si l'option **SCAN** ou une catégorie de couleurs (**WARM**, **AMBIENT** ou **CALM**) est sélectionnée.
- Vous pouvez créer des couleurs d'éclairage personnalisées pour **Key** et **Display**. 

Informations complémentaires

Dépannage

Symptôme	Causes possibles	Action corrective
L'écran revient automatiquement à l'affichage ordinaire.	Vous n'avez exécuté aucune opération pendant 30 secondes.	Réexécutez l'opération.
L'étendue de répétition de lecture change de manière inattendue.	En fonction de l'étendue de répétition de lecture, l'étendue sélectionnée peut changer lors de la sélection d'un autre dossier ou d'une autre plage ou pendant l'avance ou le retour rapide.	Resélectionnez l'étendue de répétition de lecture.
Un sous-dossier n'est pas lu.	Il est impossible de lire les sous-dossiers lorsque Folder repeat (répétition du dossier) est sélectionné.	Sélectionnez une autre étendue de répétition de lecture.
NO XXXX apparaît lors de la modification de l'affichage (par exemple NO TITLE).	Aucune information textuelle n'est intégrée.	Basculez l'affichage ou la lecture sur une autre plage/un autre fichier.
L'affichage de l'écran change de façon aléatoire.	Le mode démonstration est activé.	<ul style="list-style-type: none"> Appuyez de façon prolongée sur DISP pour annuler le mode de démonstration. Désactivez le réglage de l'affichage de démonstration.
L'affichage de l'écran change de façon aléatoire au lieu d'afficher l'horloge en permanence même si l'affichage de l'horloge est en service.	Le mode démonstration est activé.	<ul style="list-style-type: none"> Appuyez de façon prolongée sur DISP pour annuler le mode de démonstration. Désactivez le réglage de l'affichage de démonstration.

Symptôme	Causes possibles	Action corrective
L'appareil ne fonctionne pas correctement. Il y a des interférences.	Vous utilisez un autre appareil, tel qu'un téléphone cellulaire, qui transmet des ondes électromagnétiques à proximité de l'appareil.	Éloignez tous les appareils électriques qui pourraient provoquer des interférences.
Le son de la source audio Bluetooth n'est pas lu.	Un appel est en cours sur un téléphone portable Bluetooth connecté. Un téléphone portable Bluetooth connecté est en cours d'utilisation.	Le son sera lu quand la communication sera terminée. N'utilisez pas le téléphone portable pour l'instant.
	Un appel a été fait avec un téléphone portable Bluetooth connecté puis immédiatement coupé. Il en résulte que la communication entre cet appareil et le téléphone portable n'a pas été coupée correctement.	Refaites la connexion Bluetooth entre cet appareil et le téléphone portable.
Vous pouvez faire défiler les informations textuelles.	Le défilement de l'affichage s'arrête automatiquement lorsque la température autour de l'appareil est de 10°C ou moins.	Attendez que la température se réchauffe.
La lecture de films s'arrête et l'affichage simple s'affiche.	La lecture de films s'arrête automatiquement lorsque la température autour de l'appareil est de 10°C ou moins.	Attendez que la température se réchauffe.

Informations complémentaires

Symptôme	Causes possibles	Action corrective
Les sons de l'iPod ne sont pas audibles.	La direction de la sortie audio peut changer automatiquement lorsque les connexions Bluetooth et USB sont utilisées simultanément.	Changez la direction de la sortie audio à l'aide de l'iPod.



Messages d'erreur

Quand vous contactez votre distributeur ou le Service d'entretien agréé par Pioneer le plus proche, n'oubliez pas de noter le message d'erreur.

Lecteur de CD

Message	Causes possibles	Action corrective
ERROR-07, 11, 12, 17, 30	Le disque est sale. Le disque est rayé.	Nettoyez le disque. Utilisez un autre disque.
ERROR-10, 11, 12, 15, 17, 30, A0	Une erreur mécanique ou électrique est survenue.	Coupez et remettez le contact d'allumage ou choisissez une autre source, puis revenez au lecteur de CD.
ERROR-15	Le disque inséré est vierge.	Utilisez un autre disque.
ERROR-23	Format CD non pris en charge.	Utilisez un autre disque.
FORMAT READ	Le début de la lecture et le début de l'émission des sons sont parfois décalés.	Attendez que le message disparaisse pour entendre les sons.
NO AUDIO	Le disque inséré ne contient pas de fichiers pouvant être lus.	Utilisez un autre disque.

Message	Causes possibles	Action corrective
SKIPPED	Le disque inséré contient des fichiers protégés par DRM.	Utilisez un autre disque.
PROTECT	Tous les fichiers sur le disque inséré intègrent la protection par DRM.	Utilisez un autre disque.

Périphérique de stockage externe (USB, SD)/iPod

Message	Causes possibles	Action corrective
NO DEVICE	Quand la fonction Plug-and-Play est hors service, aucun périphérique de stockage USB et aucun iPod n'est connecté.	<ul style="list-style-type: none"> • Mettez la fonction Plug-and-Play en service. • Connectez un périphérique de stockage USB/iPod compatible.
FORMAT READ	Le début de la lecture et le début de l'émission des sons sont parfois décalés.	Attendez que le message disparaisse pour entendre les sons.
NO AUDIO	Absence de plages musicales.	Transférez les fichiers audio vers le périphérique de stockage USB et procédez à la connexion.
	La sécurité est activée sur le périphérique de stockage USB.	Suivez les instructions du périphérique de stockage USB pour désactiver la sécurité.
SKIPPED	Le périphérique de stockage USB connecté contient des fichiers intégrant la protection Windows Media™ DRM 9/10.	Lisez un fichier audio n'intégrant pas la protection Windows Media DRM 9/10.

Informations complémentaires

Message	Causes possibles	Action corrective
PROTECT	Tous les fichiers du périphérique de stockage USB intègrent la protection Windows Media DRM 9/10.	Transférez des fichiers audio n'intégrant pas la protection Windows Media DRM 9/10 vers le périphérique de stockage USB et procédez à la connexion.
NOT COMPATIBLE	L'appareil USB connecté n'est pas pris en charge par cet appareil.	<ul style="list-style-type: none"> Connectez un périphérique de stockage de masse USB compatible. Déconnectez votre périphérique et remplacez-le par un périphérique de stockage USB compatible.
	iPod incompatible	Déconnectez l'iPod et remplacez-le par un iPod compatible.
	Périphérique de stockage SD incompatible	Déconnectez votre périphérique et remplacez-le par un périphérique de stockage SD compatible.

Message	Causes possibles	Action corrective
CHECK USB	Le connecteur USB ou le câble USB est en court-circuit.	Vérifiez que le connecteur USB ou le câble USB n'est pas coincé ou endommagé.
	Le périphérique de stockage USB connecté consomme plus de 500 mA (courant maximal autorisé).	Déconnectez le périphérique de stockage USB et ne l'utilisez pas. Mettez le contact sur OFF, puis sur ACC ou ON, et ne connectez que des périphériques de stockage USB compatibles.
	L'iPod fonctionne correctement mais n'est pas chargé.	Assurez-vous que le câble de connexion de l'iPod n'est pas en court-circuit (par exemple, qu'il n'est pas coincé dans des objets métalliques). Après avoir vérifié, mettez le contact d'allumage sur OFF puis sur ON, ou déconnectez l'iPod et reconnectez-le.

Informations complémentaires

Message	Causes possibles	Action corrective
ERROR-19	Panne de communication.	<ul style="list-style-type: none"> • Effectuez une des opérations suivantes. <ul style="list-style-type: none"> –Coupez et remettez le contact d'alimentation. –Déconnectez ou éjectez le périphérique de stockage externe. –Choisissez une autre source. Revenez ensuite à la source USB ou SD. • Déconnectez le câble de l'iPod. Quand le menu principal de l'iPod est affiché, reconnectez et réinitialisez l'iPod.
	Panne iPod.	Déconnectez le câble de l'iPod. Quand le menu principal de l'iPod est affiché, reconnectez et réinitialisez l'iPod.
ERROR-23	Le périphérique de stockage USB n'a pas été formaté avec FAT12, FAT16 ou FAT32.	Le périphérique de stockage USB doit être formaté avec FAT12, FAT16 ou FAT32.
ERROR-16	La version du firmware de l'iPod est ancienne.	Mettez à jour la version de l'iPod.
	Panne iPod.	Déconnectez le câble de l'iPod. Quand le menu principal de l'iPod est affiché, reconnectez et réinitialisez l'iPod.
STOP	Aucune plage musicale dans la liste en cours.	Sélectionnez une liste qui contient les plages musicales.
Not found	Aucune plage musicale connexe.	Transférez les plages musicales sur l'iPod.

Périphérique Bluetooth

Message	Causes possibles	Action corrective
ERROR-10	Coupure de courant au niveau du module Bluetooth de cet appareil.	Mettez le contact sur OFF, puis sur ACC ou ON. Si le message d'erreur s'affiche encore après l'exécution de cette action, consultez votre distributeur ou un centre d'entretien agréé par Pioneer.



Conseils sur la manipulation

Disques et lecteur

Utilisez uniquement des disques affichant l'un ou l'autre des logos suivants.



Utilisez des disques 12 cm. N'utilisez pas de disques 8 cm ni un adaptateur pour disques 8 cm.

Utilisez seulement des disques conventionnels de forme circulaire. N'utilisez pas de disques ayant une forme particulière.



N'introduisez aucun objet dans le logement pour CD autre qu'un CD.

N'utilisez pas de disques fendillés, ébréchés, voilés ou présentant d'autres défauts, car ils peuvent endommager le lecteur.

Les disques CD-R/RW non finalisés ne peuvent pas être lus.

Ne touchez pas la surface enregistrée des disques.

Informations complémentaires

Rangez les disques dans leur coffret dès que vous ne les écoutez plus.

Ne posez aucune étiquette sur la surface des disques, n'écrivez pas sur un disque, n'appliquez aucun agent chimique sur un disque.

Pour nettoyer un CD, essuyez le disque avec un chiffon doux en partant du centre vers l'extérieur.

La condensation peut perturber temporairement le fonctionnement du lecteur. Laissez celui-ci s'adapter à la température plus élevée pendant une heure environ. Essayez également les disques humides avec un chiffon doux.

La lecture de certains disques peut être impossible en raison des caractéristiques du disque, de son format, de l'application qui l'a enregistré, de l'environnement de lecture, des conditions de stockage ou d'autres conditions.

Les cahots de la route peuvent interrompre la lecture d'un disque.

Lors de l'utilisation de disques dont la surface de l'étiquette est imprimable, vérifiez les instructions et les avertissements des disques. L'insertion et l'éjection peut ne pas être possible selon les disques. L'utilisation d'un tel disque risque d'endommager cet appareil.

Ne posez aucune étiquette disponible dans le commerce ou tout autre matériau sur la surface des disques.

- Les disques pourraient se déformer et devenir injouables.
- Les étiquettes pourraient se décoller pendant la lecture et empêcher l'éjection des disques, ce qui pourrait endommager l'appareil.

Périphérique de stockage externe (USB, SD)

Posez toutes les questions utiles concernant votre périphérique de stockage externe (USB, SD) au fabricant du périphérique.

Ne laissez pas le périphérique de stockage externe (USB, SD) dans un lieu où les températures sont élevées.

En fonction du périphérique de stockage externe (USB, SD), les problèmes suivants peuvent survenir.

- Le fonctionnement peut varier.
- Le périphérique de stockage peut ne pas être reconnu.
- Les fichiers peuvent ne pas être lus correctement.

Périphérique de stockage USB

Les connexions via un concentrateur USB ne sont pas prises en charge.

Ne connectez aucun périphérique autre qu'un périphérique de stockage USB.

Fixez fermement le périphérique de stockage USB lors de la conduite. Ne laissez pas le périphérique de stockage USB tomber sur le plancher, où il pourrait gêner le bon fonctionnement de la pédale de frein ou d'accélérateur.

En fonction du périphérique de stockage USB, les problèmes suivants peuvent survenir.

- Le périphérique peut générer des parasites radio.

Carte mémoire SD

Cet appareil prend uniquement en charge les types suivants de cartes mémoire SD.

- SD
- miniSD
- microSD
- SDHC

Conservez la carte mémoire SD hors de portée des enfants. Au cas où la carte mémoire SD serait avalée, consultez immédiatement un médecin.

Ne touchez pas les connecteurs de la carte mémoire SD directement avec vos doigts ou avec un ustensile métallique.

N'insérez rien d'autre qu'une carte mémoire SD dans le logement prévu à cet effet. Si un objet métallique (une pièce, par exemple) est inséré dans le logement, les circuits internes peuvent se casser et entraîner des anomalies de fonctionnement.

Utilisez un adaptateur lors de l'insertion d'une carte miniSD ou microSD. N'utilisez pas un adaptateur dont des parties métalliques sont exposées (à l'exception des connecteurs).

N'insérez pas une carte mémoire SD endommagée (ondulée, étiquette décollée, par exemple), faute de quoi elle risque de ne pas être éjectée du logement.

Informations complémentaires

N'insérez pas la carte mémoire SD de force dans le logement prévu à cet effet, faute de quoi la carte ou l'appareil risque d'être endommagé.

Lors de l'éjection d'une carte mémoire SD, appuyez sur la carte et maintenez-la jusqu'à ce qu'un déclic soit émis. Relâcher immédiatement le doigt après avoir appuyé sur la carte mémoire SD peut être dangereux : la carte SD peut en effet être éjectée de son logement et vous blesser au visage, etc. Si la carte est éjectée du logement, vous risquez également de la perdre.

iPod

Pour garantir un fonctionnement correct, reliez le câble du connecteur de la station d'accueil de l'iPod directement à cet appareil.

Attachez fermement l'iPod pendant que vous conduisez. Ne laissez pas l'iPod tomber sur le plancher, où il pourrait gêner le bon fonctionnement de la pédale de frein ou d'accélérateur.

Quelques mots sur les réglages de l'iPod

- Lorsqu'un iPod est connecté, cet appareil désactive le réglage EQ (égaliseur) de l'iPod afin d'optimiser l'acoustique. Le réglage EQ original est rétabli lorsque l'iPod est déconnecté.
- Vous ne pouvez pas mettre la fonction de répétition hors service sur l'iPod quand vous utilisez cet appareil. La fonction de répétition est positionnée automatiquement sur répétition de toutes les plages quand vous connectez l'iPod à cet appareil.

Tout texte incompatible enregistré sur l'iPod ne sera pas affiché par cet appareil.

DualDiscs

Les DualDiscs sont des disques à deux faces avec un CD enregistrable pour l'audio sur une face et un DVD enregistrable pour la vidéo sur l'autre.

Comme la face CD des DualDiscs n'est pas physiquement compatible avec le standard CD général, la lecture de la face CD sur cet appareil peut ne pas être possible.

Charger et éjecter fréquemment un DualDisc peut provoquer des rayures sur le disque. Des rayures importantes peuvent entraîner des problèmes de lecture sur cet appareil. Dans certains cas, un DualDisc peut se retrouver bloqué dans le logement pour CD et ne sera pas éjecté. Pour éviter cela, nous vous recommandons de vous abstenir d'utiliser des DualDiscs avec cet appareil.

Pour des informations plus détaillées sur les DualDiscs, veuillez vous reporter aux informations fournies par le fabricant des disques.

PRÉCAUTION

Ne laissez pas les disques, le périphérique de stockage externe (USB, SD) ou l'iPod dans un lieu où les températures sont élevées. 

Compatibilité des formats audio compressés (disque, USB, SD)

WMA

Extension de fichier : .wma

Débit binaire : 48 kbit/s à 320 kbit/s (CBR), 48 kbit/s à 384 kbit/s (VBR)

Fréquence d'échantillonnage : 32 kHz, 44,1 kHz, 48 kHz

Windows Media Audio Professional, Lossless, Voice/DRM Stream/Stream avec vidéo : incompatible

MP3

Extension de fichier : .mp3

Débit binaire : 8 kbit/s à 320 kbit/s (CBR), VBR

Fréquence d'échantillonnage : 8 kHz à 48 kHz (32 kHz, 44,1 kHz, 48 kHz pour accentuation)

Version étiquette ID3 compatible : 1.0, 1.1, 2.2, 2.3, 2.4 (la Version 2.x de l'étiquette ID3 a priorité sur la Version 1.x.)

Liste de lecture m3u : incompatible

MP3i (MP3 interactif), mp3 PRO : incompatible

Informations complémentaires

WAV

Extension de fichier : .wav

Bits de quantification : 8 et 16 (LPCM), 4 (MS ADPCM)

Fréquence d'échantillonnage : 16 kHz à 48 kHz (LPCM), 22,05 kHz et 44,1 kHz (MS ADPCM)

AAC

Format compatible : AAC encodé par iTunes

Extension de fichier : .m4a

Fréquence d'échantillonnage : 11,025 kHz à 48 kHz

Débit de transmission : 16 kbit/s à 320 kbit/s. VBR

Apple Lossless : incompatible

Fichier AAC acheté sur le iTunes Store (extension de fichier .m4p) : incompatible

Informations supplémentaires

Seuls les 32 premiers caractères d'un nom de fichier (incluant l'extension de fichier) ou d'un nom de dossier peuvent être affichés.

Cet appareil peut ne pas fonctionner correctement selon l'application utilisée pour encoder les fichiers WMA.

Il peut se produire un léger retard au début de la lecture de fichiers audio intégrés avec des données image ou de fichiers audio stockés sur un périphérique de stockage USB avec de nombreuses hiérarchies de dossiers.

Les textes russes à afficher sur cet appareil doivent être codés avec un des jeux de caractères suivants :

- Unicode (UTF-8, UTF-16)
- Un jeu de caractères autre que Unicode qui est utilisé dans un environnement Windows et qui est paramétré sur Russe dans le paramétrage multilingue

Disque

Hiérarchie des dossiers pouvant être lus : jusqu'à 8 niveaux (dans la pratique, la hiérarchie compte moins de 2 niveaux).

Dossiers pouvant être lus : jusqu'à 99

Fichiers pouvant être lus : jusqu'à 999

Système de fichiers : ISO 9660 Niveau 1 et 2, Romeo, Joliet

Lecture multi-session : compatible

Transfert des données en écriture par paquet : incompatible

Quelle que soit la durée du silence entre les plages musicales de l'enregistrement original, la lecture des disques d'audio compressés s'effectue avec une courte pause entre les plages musicales.

Périphérique de stockage externe (USB, SD)

Hiérarchie des dossiers pouvant être lus : jusqu'à 8 niveaux (dans la pratique, la hiérarchie compte moins de 2 niveaux).

Dossiers pouvant être lus : jusqu'à 1 500

Fichiers pouvant être lus : jusqu'à 15 000

Lecture des fichiers protégés par des droits d'auteur : incompatible

Périphérique de stockage externe partitionné (USB, SD) : Seule la première partition pouvant être lue sera lue.

Il peut se produire un léger retard au début de la lecture de fichiers audio sur un périphérique de stockage USB avec de nombreuses hiérarchies de dossiers.

Carte mémoire SD

Les cartes MMC (Multi Media Card) ne sont pas compatibles.

La compatibilité avec toutes les cartes mémoire SD n'est pas garantie.

Cet appareil n'est pas compatible avec le format SD-Audio.

PRÉCAUTION

- Pioneer n'accepte aucune responsabilité en cas de perte de données sur la mémoire USB/les lecteurs audio portables USB/les cartes mémoire SD/les cartes mémoire SDHC, même si cette perte de données se produit pendant l'utilisation de cet appareil.

Informations complémentaires

- Pioneer ne garantit pas la compatibilité de tous les périphériques de stockage de masse USB et décline toute responsabilité en cas de perte de données sur des lecteurs média, smartphones ou autres périphériques pendant l'utilisation de ce produit. 

Compatibilité iPod

Cet appareil prend en charge uniquement les modèles d'iPod suivants. Les versions du logiciel iPod prises en charge sont indiquées ci-dessous. Les versions antérieures ne sont pas prises en charge.

Conçu pour

- iPod touch 4ème génération (version logicielle 4.1)
- iPod touch 3ème génération (version logicielle 3.1.1)
- iPod touch 2ème génération (version logicielle 2.1.1)
- iPod touch 1ère génération (version logicielle 1.1)
- iPod classic 160 Go (version logicielle 2.0.2)
- iPod classic 120 Go (version logicielle 2.0)
- iPod classic (version logicielle 1.0)
- iPod avec vidéo (version logicielle 1.2.3)
- iPod nano 6ème génération (version logicielle 1.0)
- iPod nano 5ème génération (version logicielle 1.0.1)
- iPod nano 4ème génération (version logicielle 1.0)
- iPod nano 3ème génération (version logicielle 1.0)
- iPod nano 2ème génération (version logicielle 1.1.3)
- iPod nano 1ère génération (version logicielle 1.3.1)
- iPhone 4 (version logicielle 4.1)
- iPhone 3GS (version logicielle 3.0)
- iPhone 3G (version logicielle 2.0)
- iPhone (version logicielle 1.1.1)

Selon la génération ou la version de l'iPod, certaines fonctions peuvent ne pas être disponibles.

Les opérations peuvent différer selon la version du logiciel iPod.

Quand vous utilisez un iPod, un câble iPod Dock Connector vers USB est requis.

Un câble d'interface CD-IU51 Pioneer est également disponible. Pour plus de détails, consultez votre revendeur.

Pour des détails sur la compatibilité fichier/format, reportez-vous aux manuels de l'iPod.

Livre audio, podcast : compatible

PRÉCAUTION

Pioneer n'accepte aucune responsabilité en cas de perte de données sur l'iPod, même si la perte de données se produit pendant l'utilisation de cet appareil. 

Séquence des fichiers audio

Sur cet appareil, l'utilisateur ne peut pas affecter de numéros de dossier ni spécifier les séquences de lecture.

Exemple de hiérarchie

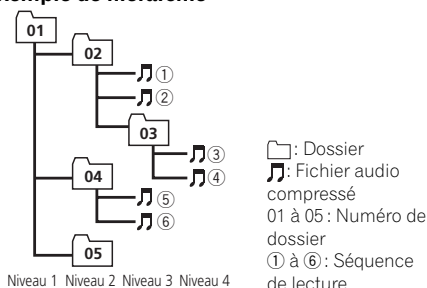

Disque

La séquence de sélection des dossiers ou d'autres opérations peut différer en fonction du logiciel de codage ou d'écriture.

Périphérique de stockage externe (USB, SD)

La séquence de lecture est la même que la séquence enregistrée dans le périphérique de stockage externe (USB, SD).

Pour spécifier la séquence de lecture, la méthode suivante est recommandée.

- Créez un nom de fichier en incluant des nombres qui spécifient la séquence de lecture (par exemple, 001xxx.mp3 et 099yyy.mp3).
- Placez ces fichiers dans un dossier.

Informations complémentaires

- 3 Enregistrez le dossier contenant les fichiers sur le périphérique de stockage externe (USB, SD).

Toutefois, avec certains environnements système, vous ne pouvez pas spécifier la séquence de lecture.

Pour les lecteurs audio portables USB, la séquence est différente et dépend du lecteur. 

Profils Bluetooth

Pour utiliser la technologie sans fil Bluetooth, les appareils doivent pouvoir interpréter certains profils. Cet appareil est compatible avec les profils suivants.

- GAP (Generic Access Profile)
- SDP (Service Discovery Protocol)
- OPP (Object Push Profile)
- HFP (Hands Free Profile)
- HSP (Head Set Profile)
- PBAP (Phone Book Access Profile)
- A2DP (Advanced Audio Distribution Profile)
- AVP (Audio/Video Profile)
- AVRCP (Audio/Video Remote Control Profile) 1.0 

Droits d'auteur et marques commerciales

Bluetooth

La marque *Bluetooth*[®] et les logos associés sont des marques commerciales déposées appartenant à Bluetooth SIG, Inc. et toute utilisation de ces marques par PIONEER CORPORATION s'effectue sous licence. Les autres noms de marques et marques commerciales appartiennent à leurs propriétaires respectifs.

iTunes

Apple et iTunes sont des marques commerciales d'Apple Inc., enregistrées aux États-Unis et dans d'autres pays.

MP3

La vente de ce produit comporte seulement une licence d'utilisation privée, non commerciale, et ne comporte pas de licence ni n'implique aucun droit d'utilisation de ce produit pour une diffusion commerciale (c'est-à-dire générant des revenus) en temps réel (terrestre, par satellite, câble et/ou tout autre média), diffusion/streaming via internet, des intranets et/ou d'autres systèmes électroniques de distribution de contenu, telles que les applications audio payante ou audio sur demande. Une licence indépendante est requise pour de telles utilisations. Pour les détails, veuillez visiter le site <http://www.mp3licensing.com>.

WMA

Windows Media est une marque déposée ou une marque commerciale de Microsoft Corporation aux États-Unis et/ou dans d'autres pays.

Ce produit intègre une technologie détenue par Microsoft Corporation, qui ne peut être utilisée et distribuée que sous licence de Microsoft Licensing, Inc.

Carte mémoire SD

Le logo SD est une marque commerciale de SD-3C, LLC.

Le logo miniSD est une marque commerciale de SD-3C, LLC.

Le logo microSD est une marque commerciale de SD-3C, LLC.

Le logo SDHC est une marque commerciale de SD-3C, LLC.

iPod et iPhone

iPhone, iPod, iPod classic, iPod nano et iPod touch sont des marques commerciales de Apple Inc. déposées aux États-Unis et dans d'autres pays.

Informations complémentaires

Les accessoires électroniques portant la mention « Made for iPod » et « Made for iPhone » ont été conçus pour fonctionner respectivement avec un iPod ou un iPhone et sont certifiés conformes aux exigences d'Apple par le fabricant. Apple n'est pas responsable pour le fonctionnement de cet appareil ou de sa compatibilité avec les normes réglementaires et de sécurité. Veuillez noter que l'emploi de cet accessoire avec un iPod ou un iPhone peut affecter les performances sans fil.

MIXTRAX

MIXTRAX est une marque commerciale de PIONEER CORPORATION. 

Informations complémentaires

Caractéristiques techniques

Généralités

Tension d'alimentation	14,4 V CC (10,8 V à 15,1 V acceptable)
Mise à la masse	Pôle négatif
Consommation maximale ...	10,0 A
Dimensions (L × H × P):	
DIN	
Châssis	178 mm × 50 mm × 165 mm
Panneau avant	188 mm × 58 mm × 18 mm
D	
Châssis	178 mm × 50 mm × 165 mm
Panneau avant	170 mm × 46 mm × 18 mm
Poids	1,2 kg

Audio

Puissance de sortie maximale	
.....	50 W × 4
	50 W × 2/4 Ω + 70 W × 1/2 Ω (pour le haut-parleur d'extrêmes graves)
Puissance de sortie continue	
.....	22 W × 4 (50 Hz à 15 000 Hz, DHT 5%, impédance de charge 4 Ω, avec les deux canaux entraînés)
Impédance de charge	4 Ω à 8 Ω × 4
	4 Ω à 8 Ω × 2 + 2 Ω × 1
Niveau de sortie maximum de la sortie préamp	
.....	4,0 V
Égaliseur (Égaliseur graphique à 5 bandes):	
Fréquence	100 Hz/315 Hz/1,25 kHz/3,15 kHz/8 kHz
Gain	±12 dB
HPF:	
Fréquence	50 Hz/63 Hz/80 Hz/100 Hz/125 Hz
Pente	-12 dB/octave
Haut-parleur d'extrêmes graves (mono):	
Fréquence	50 Hz/63 Hz/80 Hz/100 Hz/125 Hz
Pente	-18 dB/octave
Gain	+6 dB à -24 dB
Phase	Normale/Inverse
Accentuation des graves:	
Gain	+12 dB à 0 dB

Lecteur de CD

Système	Compact Disc Digital Audio
Disques utilisables	Disques compacts
Rapport signal/bruit	94 dB (1 kHz) (réseau IEC-A)

Nombre de canaux	2 (stéréo)
Format de décodage MP3 ...	MPEG-1 & 2 Couche Audio 3
Format de décodage WMA	
.....	Ver. 7, 7.1, 8, 9, 10, 11, 12 (2 canaux audio) (Windows Media Player)
Format de décodage AAC ...	MPEG-4 AAC (fichiers encodés iTunes seulement) (.m4a) (Ver. 9.2 et antérieures)
Format du signal WAV	PCM Linéaire & MS ADPCM (Non compressé)

USB

Spécification standard USB	
.....	USB 2.0 vitesse pleine
Alimentation maximale	1 A
Classe USB	MSC (Mass Storage Class)
Système de fichiers	FAT12, FAT16, FAT32
Format de décodage MP3 ...	MPEG-1 & 2 Couche Audio 3
Format de décodage WMA	
.....	Ver. 7, 7.1, 8, 9, 10, 11, 12 (2 canaux audio) (Windows Media Player)
Format de décodage AAC ...	MPEG-4 AAC (fichiers encodés iTunes seulement) (.m4a) (Ver. 9.2 et antérieures)
Format du signal WAV	PCM Linéaire & MS ADPCM (Non compressé)

SD

Format physique compatible	
.....	Version 2.00
Capacité maximale de la mémoire	
.....	32 Go (pour les cartes SD et SDHC)
Système de fichiers	FAT12, FAT16, FAT32
Format de décodage MP3 ...	MPEG-1 & 2 Couche Audio 3
Format de décodage WMA	
.....	Ver. 7, 7.1, 8, 9, 10, 11, 12 (2 canaux audio) (Windows Media Player)
Format de décodage AAC ...	MPEG-4 AAC (fichiers encodés iTunes seulement) (.m4a) (Ver. 9.2 et antérieures)
Format du signal WAV	PCM Linéaire & MS ADPCM (Non compressé)

Informations complémentaires

Syntoniseur FM

Gamme de fréquence 87,5 MHz à 108,0 MHz
Sensibilité utile 9 dBf (0,8 μ V/75 Ω , mono,
S/B : 30 dB)
Rapport signal/bruit 72 dB (réseau IEC-A)

Syntoniseur MW (PO)

Gamme de fréquence 531 kHz à 1 602 kHz (9 kHz)
Sensibilité utile 25 μ V (S/B : 20 dB)
Rapport signal/bruit 62 dB (réseau IEC-A)

Syntoniseur LW (GO)

Gamme de fréquence 153 kHz à 281 kHz
Sensibilité utile 28 μ V (S/B : 20 dB)
Rapport signal/bruit 62 dB (réseau IEC-A)

Bluetooth

Version Certifié Bluetooth 3.0
Puissance de sortie +4 dBm maximum
(Classe de puissance 2)

Remarque

Les caractéristiques et la présentation peuvent être modifiées sans avis préalable.

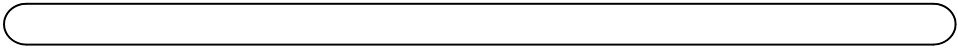

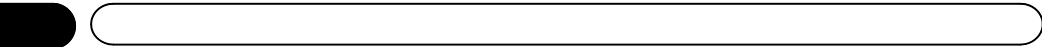



<http://www.pioneer.eu>

Visitez www.pioneer.fr (ou www.pioneer.eu) pour enregistrer votre appareil.

PIONEER CORPORATION

1-1, Shin-ogura, Saiwai-ku, Kawasaki-shi,
Kanagawa 212-0031, JAPAN

PIONEER ELECTRONICS (USA) INC.

P.O. Box 1540, Long Beach, California 90801-1540, U.S.A.
TEL: (800) 421-1404

PIONEER EUROPE NV

Haven 1087, Keetberglaan 1, B-9120 Melsele, Belgium/Belgique
TEL: (0) 3/570.05.11

PIONEER ELECTRONICS ASIACENTRE PTE. LTD.

253 Alexandra Road, #04-01, Singapore 159936
TEL: 65-6472-7555

PIONEER ELECTRONICS AUSTRALIA PTY. LTD.

5 Arco Lane, Heatherton, Victoria, 3202 Australia
TEL: (03) 9586-6300

PIONEER ELECTRONICS OF CANADA, INC.

340 Ferrier Street, Unit 2, Markham, Ontario L3R 2Z5, Canada
TEL: 1-877-283-5901
TEL: 905-479-4411

PIONEER ELECTRONICS DE MEXICO, S.A. de C.V.

Blvd.Manuel Avila Camacho 138 10 piso
Col.Lomas de Chapultepec, Mexico, D.F. 11000
TEL: 55-9178-4270

先鋒股份有限公司

台北市內湖區瑞光路407號8樓
電話：(02) 2657-3588

先鋒電子(香港)有限公司

香港九龍長沙灣道909號5樓
電話：(0852) 2848-6488

© 2011 PIONEER CORPORATION.

Tous droits de reproduction et de
traduction réservés.